

## **OBSAH**

Zveřejněné přihlášky vynálezů	3
Udělené patenty ( č. 294423 - 294554 )	31
Zapsané užité vzory (č. 14882 - 14960)	50
Zapsané průmyslové vzory (č. 32451 - 32495)	60
Zapsané topografie (č. )	
Dodatková ochranná osvědčení pro léčiva a pro přípravky na ochranu rostlin	100
Úřední rozhodnutí a oznámení	101

## **CONTENTS**

Published Patent Application	3
Granted Patents (Nr. 294423 - 294554)	31
Registered Utility Models (Nr. 14882 - 14960)	50
Registered Industrial Designs (Nr. 32451 - 32495)	60
Registered Topographies (Nr. )	
Supplementary Protection Certificates for Medicaments and Plant Protection Products	100
Official decisions and announcements	101

### Kódy pro označování jednotlivých druhů dokumentů

Příhlášky vynálezů zveřejněné podle zákona č. 527/1990 Sb.	- kód A3	Zapsaná autorská osvědčení po odtajnění	- kód B1
Udělené patenty podle zákona č. 527/1990 Sb.	- kód B6	Zapsané užité vzory podle zákona č. 478/1992 Sb.	- kód U1

### Číselné INID kódy pro označování bibliografických dat

(11) - číslo patentu/zápisu/osvědčení	(54) - název
(15) - datum zápisu průmyslového vzoru	(55) - vyobrazení průmyslového vzoru
(21) - číslo přihlášky/žádosti	(57) - anotace
(22) - datum podání přihlášky/žádosti	(68) - číslo základního patentu
(23) - údaje o výstavní prioritě	(71) - označení přihlašovatele/žadatele
(28) - počet průmyslových vzorů	(72) - označení původce
(31) - číslo prioritní přihlášky	(73) - označení majitele/vlastníka
(32) - datum podání prioritní přihlášky	(74) - označení zástupce
(33) - země priority	(86) - číslo mezinárodní přihlášky
(40) - datum zveřejnění přihlášky vynálezu	(87) - číslo mezinárodního zveřejnění
(45) - datum zveřejnění zapsaného průmyslového vzoru	(92) - číslo, datum a orgán registrace
(47) - datum zveřejnění udělení patentu a zápisu užitého vzoru a datum zápisu užitého vzoru	(94) - doba platnosti osvědčení
(51) - mezinárodní patentové třídění / Locarnské třídění průmyslových vzorů	(95) - označení přípravku

### Kódy pro kódování záhlaví oznámení publikovaných ve Věstníku (Standard WIPO ST 17)

BB9A	zveřejněné přihlášky vynálezů	MK4A	zánik patentů uplynutím doby platnosti
FG1K	zapsané užité vzory	MK4F	zánik autorských osvědčení uplynutím doby platnosti
FG4A	udělené patenty	MK4Q	zánik průmyslového vzoru uplynutím doby ochrany
FG4Q	zapsané průmyslové vzory	MM4A	zánik patentů pro nezaplacení ročních poplatků
LD3K	částečný výmaz užitého vzoru	MM4F	zánik autorských osvědčení pro nezaplacení ročních poplatků
LD4Q	částečný výmaz průmyslového vzoru	ND1K	prodloužení platnosti užitého vzoru
MA4A	zánik patentu vzdáním se	ND4Q	obnova doby ochrany průmyslového vzoru
MA4F	zánik autorských osvědčení vzdáním se	PA4A	změna autorského osvědčení na patent
MC3K	výmaz užitého vzoru	PC9A	změna dispozičního práva k vynálezu
MC4A	zrušení patentu	PD1K	převod práv a ostatní změny majitelů užitého vzoru
MC4F	zrušení autorského osvědčení	PD4A	převod práv a ostatní změny majitelů patentů
MC4Q	výmaz průmyslového vzoru	PD4Q	převod práv a ostatní změny vlastníků průmyslových vzorů
MH1K	zánik užitého vzoru vzdáním se	QA9A	nabídka licence
MH4A	částečné zrušení patentu	SB4A	zapsané patenty do rejstříku po odtajnění
MH4F	částečné zrušení autorského osvědčení	SB4F	zapsaná autorská osvědčení do rejstříku po odtajnění
MH4Q	zánik průmyslového vzoru vzdáním se		
MK1K	zánik užitého vzoru uplynutím doby platnosti		

### Opravy Změny Různé

#### Opravy u přihlášek vynálezů s žádostí o udělení patentu

HA9A	jmenování vynálezce	HF9A	oprava dat
HB9A	oprava jmen	HG9A	oprava chyb v třídění
HC9A	změna jmen	HH9A	oprava nebo změna všeobecně
HD9A	oprava adres	HK9A	tiskové chyby v úřed. věstnících
HE9A	změna adres		

#### Opravy ochranných dokumentů

patenty	autorská osvědčení	užitné vzory	průmyslové vzory	
TA4A	TA4F	TA1K	TA4Q	jmenování vynálezce
TB4A	TB4F	TB1K	TB4Q	oprava jmen
TC4A	TC4F	TC1K	TC4Q	změna jmen
TD4A	TD4F	TD1K	TD4Q	oprava adres
TE4A	TE4F	TE1K	TE4Q	změna adres
TF4A	TF4F	TF1K	TF4Q	oprava dat
TG4A	TG4F	TG1K	TG4Q	oprava chyb v třídění
TH4A	TH4F	TH1K	TH4Q	oprava nebo změna všeobecně
TK9A	TK9F	TK1K	TK4Q	tiskové chyby v úřed. věstnících

**Dvoupísmenné kódy pro označování zemí a mezinárodních organizací použité ve věstníku**

AT	Rakousko
AU	Austrálie
BE	Belgie
BM	Bermudy
BR	Brazílie
CA	Kanada
CH	Švýcarsko
CN	Čína
CZ	Česká republika
DE	Spolková republika Německo
DK	Dánsko
EP	Evropský patent
ES	Španělsko
FI	Finsko
FR	Francie
GB	Velká Británie
HU	Maďarsko
IE	Irsko
IL	Izrael
IN	Indie
IT	Itálie
JP	Japonsko
KR	Korejská republika
NL	Nizozemí
NO	Norsko
PL	Polsko
SA	Saudská Arábie
SE	Švédsko
SK	Slovensko
TR	Turecko
US	Spojené státy americké
WO	WIPO
XY	Neuvedeno

**Dvoupísmenné kódy pro označování států USA použité ve věstníku**

CA	California
CT	Connecticut
DE	Delaware
FL	Florida
GA	Georgia
IL	Illinois
IN	Indiana
MA	Massachusetts
MD	Maryland
ME	Maine
MI	Michigan
MO	Missouri
MS	Mississippi
MT	Montana
NC	North Carolina
NJ	New Jersey
NV	Nevada
NY	New York
OH	Ohio
PA	Pennsylvania
RI	Rhode Island
SC	South Carolina
TN	Tennessee
VA	Virginia
WA	Washington
WI	Wisconsin

**BB9A Zveřejněné přihlášky vynálezů - přehled podle čísel přihlášek**

Dále uvedené přihlášky vynálezů byly zveřejněny dnem, uvedeným ve Věstníku podle zákona č. 527/1990 Sb., o vynálezech a zlepšovacích návrzích, ve znění pozdějších předpisů, a jsou k dispozici v patentové knihovně Úřadu průmyslového vlastnictví, Antonína Čermáka 2a, 160 68, Praha 6.

1998-4308	G 01 M 15/00	2004-446	C 07 D 473/18
1999-236	G 01 N 21/82	2004-463	C 10 J 3/00
2001-101	D 01 H 4/10	2004-479	A 61 K 38/17
2002-2470	B 65 D 83/04	2004-535	A 61 K 38/36
2002-2472	B 65 D 83/04	2004-538	B 66 F 3/12
2002-3989	C 08 K 5/07	2004-547	B 22 F 9/18
2003-52	B 65 D 71/14	2004-593	H 04 M 3/30
2003-110	A 01 N 59/20	2004-594	H 04 L 1/00
2003-150	C 10 H 3/02	2004-613	C 25 C 3/12
2003-248	F 16 H 59/00	2004-651	B 65 H 54/54
2003-249	F 16 H 59/00	2004-656	A 61 N 1/30
2003-335	F 21 V 11/08	2004-692	C 03 C 17/34
2003-420	A 01 N 59/00	2004-711	C 03 C 4/02
2003-1177	G 01 N 30/02	2004-717	B 21 C 47/14
2003-1190	B 03 C 3/011	2004-719	A 61 K 31/4025
2003-1202	A 61 K 31/7056	2004-760	C 07 D 249/12
2003-1210	B 21 D 17/02	2004-796	C 10 C 1/00
2003-1364	B 60 J 3/02	2004-797	C 10 C 1/00
2003-1382	H 04 B 7/185	2004-843	B 05 C 5/02
2003-1394	B 02 C 2/00	2004-850	B 24 D 3/00
2003-1395	B 02 C 2/00	2004-862	C 07 H 15/26
2003-1410	C 03 C 6/00	2004-878	B 21 J 15/28
2003-1411	D 06 F 37/20	2004-895	H 04 N 1/00
2003-1412	B 42 D 15/02	2004-968	C 02 F 3/10
2003-1414	F 41 F 3/00	2004-978	A 47 G 21/16
2003-1430	E 06 B 3/66	2004-979	E 04 C 2/292
2003-1460	E 01 D 19/08	2004-997	C 07 C 233/63
2003-1471	C 09 K 17/06	2004-1015	A 61 K 31/35
2003-1484	B 60 J 3/02	2004-1047	C 08 K 5/02
2003-1489	A 22 C 11/00	2004-1054	A 61 K 9/22
2003-1504	E 02 B 3/04	2004-1059	B 65 H 54/38
2003-1517	H 02 J 9/00		
2003-1518	D 02 G 1/20		
2003-1519	E 02 B 15/00		
2003-1532	E 03 F 5/046		
2003-1555	F 23 C 10/02		
2003-1568	A 47 J 31/10		
2003-1578	F 16 B 21/08		
2003-1606	G 08 G 1/00		
2003-1614	F 42 B 12/02		
2003-2056	C 01 B 13/11		
2003-2300	A 61 K 31/27		
2003-2872	A 61 K 51/08		
2003-2961	F 01 D 25/26		
2003-2966	A 01 H 1/06		
2003-2984	A 61 K 31/41		
2003-3119	A 61 K 38/19		
2003-3168	F 01 D 25/28		
2003-3236	B 65 D 1/04		
2003-3449	E 01 C 11/16		
2003-3468	A 61 L 2/235		
2003-3492	A 61 K 9/00		
2003-3510	C 07 D 215/48		
2003-3515	A 61 K 39/12		
2004-20	A 61 K 39/395		
2004-47	B 60 T 17/22		
2004-49	B 32 B 13/14		
2004-84	A 61 K 31/5513		
2004-121	B 60 B 27/00		
2004-130	B 61 F 5/38		
2004-151	C 07 D 213/57		
2004-154	B 23 P 15/00		
2004-158	C 07 C 227/32		
2004-196	C 07 D 403/06		
2004-222	B 66 B 23/22		
2004-264	H 04 N 5/44		
2004-299	F 01 D 5/14		
2004-337	C 07 F 3/04		
2004-362	A 61 K 31/185		
2004-396	G 06 F 17/60		
2004-417	B 21 D 5/14		
2004-424	B 60 K 11/08		
2004-445	A 47 L 5/36		

## Zveřejněné přihlášky vynálezů - řazené podle MPT

- 7 (51) **A 01 H 1/06, C 12 N 15/00**  
 (21) **2003-2966**  
 (71) JIHOČESKÁ UNIVERZITA V ČESKÝCH BUDĚJOVICÍCH, České Budějovice, CZ  
 MIKROBIOLOGICKÝ ÚSTAV AKADEMIE VĚD ČESKÉ REPUBLIKY, Praha, CZ  
 (72) Vondrys Josef, České Budějovice, CZ  
 Novák Karel, Praha, CZ  
 Biedermannová Eva, České Budějovice, CZ  
 Škrdleta Vladimír, Praha, CZ  
 (54) **Symbiotický mutant hrachu *Pisum sativum* L.**  
 (22) 30.10.2003  
 (57) Řešení se týká symbiotického mutantu hrachu (*Pisum sativum* L.) odrůdy "Bohatýr", který netvoří symbiózu s půdními mikroorganismy. Řešení se dále týká množitelského materiálu mutantu, jako jsou semena, pyl, vajíčka, tkáňové a buněčné kultury, jednotlivé buňky, celá rostlina nebo její části, a genetického materiálu, jako je DNA, RNA a jejich fragmenty a vektory je obsahující. Způsob výroby symbiotického mutantu spočívá v mutagenезi odrůdy "Bohatýr" za vzniku mutantů, které tvoří defektní kořenové hlízky, a v následném výběru mutantu s požadovanými vlastnostmi. Rovněž se řešení týká použití mutantu jako referenční linie pro hodnocení symbiotické fixace dusíku u hrachu odrůdy "Bohatýr" a jeho použití jako zdroje genetického materiálu.  
 (74) RNDr. Naděžda Nowaková CSc., Nad Ohradou 3, Praha 3, 13000

- 7 (51) **A 01 N 59/00, A 01 N 59/08, A 01 N 59/12**  
 (21) **2003-420**  
 (71) ČERMÁK Zdeněk, Pardubice, CZ  
 URBAN Jan Ing., Mladá Boleslav, CZ  
 (72) Cháma Ivo, Lázně Bohdaneč, CZ  
 Čermák Zdeněk, Pardubice, CZ  
 (54) **Antibakteriální přípravek na bázi stříbra a/nebo halogenidu stříbrného**  
 (22) 12.02.2003  
 (57) Antibakteriální přípravek na bázi stříbra a/nebo halogenidu stříbrného na anorganickém nosiči, který obsahuje od 7,2 % hmotnostních do 20 % hmotnostních stříbra a/nebo od 15,7 % hmotnostních do 25 % hmotnostních alespoň jednoho halogenidu stříbrného a zbytek představuje anorganický nosič tvořený částicemi o zrnitosti menší než 0,1 μm. Halogenid stříbrný je ze skupiny zahrnující chlorid, bromid a jodid stříbrný, přičemž anorganický nosič sestává z mikročástic alespoň jedné sloučeniny ze skupiny zahrnující oxid hlinitý, oxid křemičitý, oxid zinečnatý a oxid titaničitý, hydroxid hlinitý, uhličitany a podvojně uhličitany hořčíku, vápníku a baria, hlinitokřemičitany a podvojně hlinitokřemičitany lithia, sodíku, draslíku, hořčíku, vápníku a baria, síran barnatý a saze.  
 (74) Ing. Václav Kratochvíl, Radlická 28/663, Praha 5, 15000

- 7 (51) **A 01 N 59/20**  
 (21) **2003-110**  
 (71) EFFMERT Vilém Ing., Praha, CZ  
 (72) Effmert Vilém Ing., Praha, CZ  
 (54) **Způsob likvidace mechů a lišejníků, zejména na střechách, a přípravek k provádění tohoto způsobu**  
 (22) 14.01.2003  
 (57) Způsob likvidace mechů a lišejníků, zejména na střechách, spočívá v nanesení roztoku měďnaté nebo měďné soli a ve stabilizaci takto nanesených solí následným působením roztoku uhličitanu nebo hydrogenuhličitanu. Vzniklá sloučenina je vodostálá, odolává působení deště a dlouhodobě chrání ošetřovaný povrch střechy. Přípravek k provádění tohoto způsobu likvidace sestává z oddělených složek roztoků měďnaté nebo měďné soli a uhličitanu nebo hydrogenuhličitanu.  
 (74) Ing. Jiří Sedlák, Husova 16, České Budějovice, 37001

- 7 (51) **A 22 C 11/00, A 22 C 11/02**  
 (21) **2003-1489**  
 (71) CUTISIN, A.S., Jilemnice, CZ  
 (72) Pavlík Jiří Ing., Košťálov, CZ  
 Čivrný Drahoš Ing., Vrchlabí, CZ  
 (54) **Zařízení na současné balení a formování masného výrobku do trubcové fólie a síťky**  
 (22) 28.05.2003  
 (57) Zařízení sestává z vnitřní trubice (1) pro nesení nařasené trubcové fólie (2), která je jedním svým koncem připojitelná k zařízení na dodávání masného výrobku a která je uspořádána koaxiálně uvnitř vnější trubice (3), jež je na svém konci, přilehlém k připojovacímu konci vnitřní trubice (1), odnímatelně připojena k zařízení na dodávání masného výrobku, a na svém opačném konci upravena pro nesení nařasené síťky (4). Na vnější trubici (3) je u volného konce vnitřní trubice (1) uložena samostředící brzda (5) trubcové fólie (2), jejíž maximální vnější průměr je menší než vnější průměr jí nesoucího konce vnější trubice (3).  
 (74) PATENTSERVIS PRAHA a.s., Jivenská 1, Praha 4, 14000

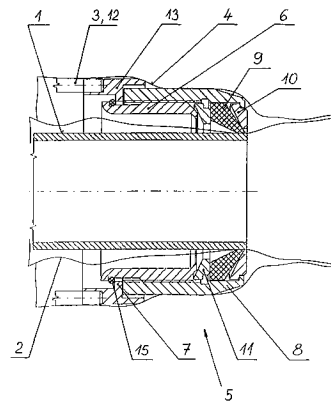

- 7 (51) **A 47 G 21/16**  
 (21) **2004-978**  
 (71) EFFEPI SRL, Gattico, IT  
 (72) Franco Pasqualino, Borgomanero, IT  
 (54) **Systém pro rychlé upevnění látky na stůl nebo jiný rovný povrch**  
 (22) 19.04.2002  
 (32) 26.03.2002  
 (31) 2002PI/000016  
 (33) IT  
 (86) PCT/IT2002/000251  
 (87) WO 2003/079870  
 (57) Systém k připevnění látky, jakou je například ubrus (12), ke stolu (14) nebo jinému plochému povrchu, umožňující na něj též použít stejné dekorační prvky z látky známé zvláště v technické oblasti jako "zřásnění" (13). Tento systém sestává z připevňovacího prvku (1), který lze připevnit ke stolu (14) nebo jinému povrchu, uvnitř kterého je vložena látka (12), která je potom zajištěna mobilním prvkem (2), který zapadá do připevňovacího prvku (1), přičemž mobilní prvek (2) má na vnější straně proužek suchého zipu (5) tak, aby bylo možno na ubrus připevnit ostatní příslušenství jako například "zřásnění".  
 (74) Bohemia Patent, Ing. Jana Vandělíková, Hradební 3, Praha 1, 11000

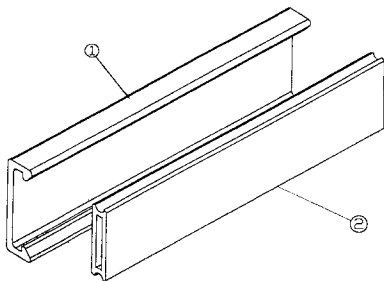
7 (51) **A 47 J 31/10, A 47 J 31/24**(21) **2003-1568**

(71) HUBÁČEK Miroslav, Kamenice, CZ

(72) Hubáček Miroslav, Kamenice, CZ

(54) **Způsob přípravy kávového nápoje a zařízení k provádění způsobu**

(22) 05.06.2003

(57) Při způsobu přípravy kávového nápoje se připraví celkové množství kávy určené k louhování a následně se toto množství kávy ve vodě při určitém tlaku louhuje. Po ukončení louhování celkového množství kávy se kávový produkt získaný louhováním odvede přes tlakový prvek tím, že se zvýší tlak působící na kávový produkt na vstupní straně tlakového prvku na hodnotu, která je vyšší než hodnota tlaku při louhování a vyšší než hodnota tlaku na výstupní straně tlakového prvku, a kávový produkt se tak protlačí přes tlakový prvek. Zařízení pro přípravu kávového nápoje obsahuje nádobku (13), v níž je umístěno celkové množství kávy určené k louhování, přívod (2) pro přivádění vody do kávy určené k louhování a filtrační prostředek, umístěný v nádobce (13) pro filtrování kávového produktu získaného louhováním. Zařízení dále obsahuje tlakový prvek umístěný na výstupu z nádobky (13) pro odvedení kávového nápoje z nádobky (13) pod vypouštěcím tlakem, který je větší než tlak, při němž dochází k louhování, a větší než tlak na výstupní straně tlakového prvku, a přetlakový prostředek pro zvýšení tlaku uvnitř nádobky (13) na hodnotu vypouštěcího tlaku.

(74) Ing. Eduard Hakr, Přístavní 24, Praha 7, 17000

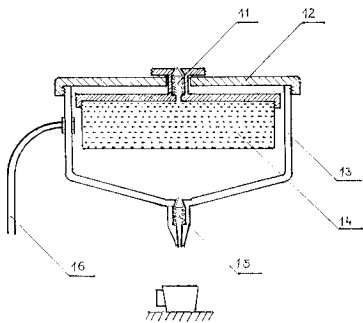
7 (51) **A 47 L 5/36**(21) **2004-445**

(71) BSH BOSCH UND SIEMENS HAUSGERATE GMBH, München, DE

(72) Seith Thomas, Bad Neustadt, DE  
Schwarz Heribert, Bad Neustadt, DE  
Weigand Artur, Niederlauer, DE(54) **Zařízení k nasávání částic a podlahový vysavač**

(22) 20.09.2002

(32) 01.10.2001

(31) 2001/10148509

(33) DE

(86) PCT/EP2002/010601

(87) WO 2003/028517

(57) Zařízení (SS) k nasávání částic (ST), které se mají nashromáždit, je provedeno s alespoň jednou sběrnou komorou (SR) pro shromažďování částic (ST) a s alespoň jednou úložnou komorou (MR) pro sací prostředky (MO, GB), přičemž sběrná komora (SR) a úložná komora (MR) jsou od sebe odděleny dělicí stěnou (TW), která obsahuje vstupní otvor pro proud (LF) vzduchu ze sběrné komory

(SR) k sacím prostředkům, kde dělicí stěna (TW) má jako vstupní otvor k připojení sběrné komory (SR) k sacím prostředkům (MO, GB) úložné komory (MR) vodící trychtýř (LT) vzduchu, jehož vstupní plocha tvoří podstatnou část plochy dělicí stěny (TW). Podlahový vysavač je vytvořen s výše uvedeným zařízením.

(74) JUDr. Karel Čermák jr., Ph.D., Národní 32, Praha 1, 11000

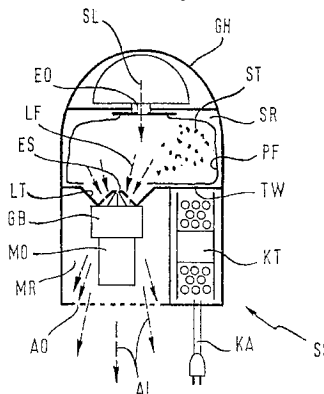
7 (51) **A 61 K 9/00**(21) **2003-3492**

(71) Takeda Pharmaceutical Company Limited, Osaka-shi, JP

(72) Yamamoto Kazumichi, Kyoto-shi, JP

(72) Yamada Akiko, Kyoto-shi, JP

(72) Hata Yoshio, Kayabe-gun, JP

(54) **Přípravek s trvalým uvolňováním a způsob jeho výroby**

(22) 28.06.2002

(32) 29.06.2001, 06.11.2001

(31) 2001/199462, 2001/340980

(33) JP, JP

(86) PCT/JP2002/006526

(87) WO 2003/002091

(57) Předkládané řešení se týká prostředku s trvalým uvolňováním, který obsahuje fyziologicky aktivní látku ve vysoké koncentraci i v nepřítomnosti želatiny, a potlačuje její nadměrné počáteční uvolňování, čímž může dosáhnout stabilní rychlosti uvolňování po dobu více než jednoho měsíce. Tento prostředek s trvalým uvolňováním obsahuje kopolymer kyseliny mléčné a kyseliny glykolové, mající poměr hmotnostního ku číselnému průměru molární hmotnosti 1,90 nebo nižší, nebo jeho sůl a fyziologicky aktivní látku.

(74) RNDr. Naděžda Nowaková CSc., Nad Ohradou 3, Praha 3, 13000

7 (51) **A 61 K 9/22, A 61 K 31/485**(21) **2004-1054**

(71) Zentiva a. s., Hlohovec, SK

(72) Rázus Luboslav PharmDr., Hlohovec, SK

(72) Gattnar Ondrej Ing. PhD., Bratislava, SK

(72) Varga Ivan Ing., Hlohovec, SK

(72) Lehocký Mikuláš PharmDr., Hlohovec, SK

(72) Kormanová Viera Ing., Hlohovec, SK

(72) Hubinová Viera Mgr., Hlohovec, SK

(54) **Analgetický perorální přípravek s kontrolovaným uvolňováním opioidu**

(22) 10.04.2003

(32) 12.04.2002

(31) 2002/0501

(33) SK

(86) PCT/SK2003/000008

(87) WO 2003/086365

(57) Řešením je formulace a způsob přípravy perorálního pevného léčivého přípravku s kontrolovaným uvolňováním účinné látky, který obsahuje dihydrokodein a jeho farmaceuticky akceptované soli v požadovaném množství spolu s mikronizovaným esterem glycerolu s kyselinou behenovou, dihydrátem vápenaté soli fosforečné, kopolymerem vinylpyrrolidonu s vinylacetátem a se sodnou solí esteru kyseliny fumarové a sterylkoholu.

(74) ROTT, RŮŽIČKA & GUTTMANN Patentová, známková a advokátní kancelář, Ing. Ivana Jirotková, Nad Štolou 12, Praha 7, 17000

- 7 (51) **A 61 K 31/185, A 61 K 31/16, A 61 P 29/02**  
 (21) **2004-362**  
 (71) TEVA PHARMACEUTICAL INDUSTRIES LTD., Petah  
 Tiqva, IL  
 YISSUM RESEARCH DEVELOPMENT COMPANY OF  
 THE HEBREW UNIVERSITY OF JERUSALEM, Jerusalem,  
 IL  
 (72) Shirvan Mitchell, Hertzleya, IL  
 Bialer Meir, Jerusalem, IL  
 (54) **Použití derivátů amidů kyseliny valproové a amidů kyseliny**  
**2-valproenové pro léčbu nebo prevenci bolesti a/nebo bolesti**  
**hlavy**  
 (22) 17.08.2001  
 (32) 17.08.2000, 17.08.2000  
 (31) 2000/225973, 2000/225977  
 (33) US, US  
 (86) PCT/US2001/025919  
 (87) WO 2002/013766  
 (57) Řešení se týká použití derivátů amidů kyseliny valproové a  
 amidů kyseliny 2-valproenové a stejně tak kompozic  
 obsahujících tyto deriváty nebo sloučeniny pro výrobu  
 léčiva pro léčbu nebo prevenci bolesti obecně a/nebo  
 bolestivých poruch hlavy.  
 (74) JUDr. Karel Čermák jr., Ph.D., Národní 32, Praha 1, 11000

- 7 (51) **A 61 K 31/27, A 61 P 25/18, A 61 P 25/24**  
 (21) **2003-2300**  
 (71) ORTHO-MCNEIL PHARMACEUTICAL, INC., Raritan, NJ,  
 US  
 (72) Plata - Salaman Carlos R., Ambler, PA, US  
 Zhao Boyu, Lansdale, PA, US  
 Twyman Roy E., Doylestown, PA, US  
 Choi Yong Moon, Towaco, NJ, US  
 Gordon Robert, Robbinsville, NJ, US  
 (54) **Léčivo pro prevenci nebo léčbu bipolárních chorob**  
 (22) 21.02.2002  
 (32) 27.02.2001, 21.02.2002  
 (31) 2001/271681, 2002/081766  
 (33) US, US  
 (86) PCT/US2002/005297  
 (87) WO 2002/067921  
 (57) Použití karbamátové sloučeniny obecného vzorce I, kde  
 symbol X znamená, že fenyl je substituovaný jedním až  
 pěti atomy halogenu vybraného ze skupiny, kterou tvoří  
 fluor, chlor, brom a jod; a R<sub>1</sub> a R<sub>2</sub> jsou nezávisle vybrány  
 ze skupiny, kterou tvoří vodík a C<sub>1-4</sub> alkyl, kde C<sub>1-4</sub> alkyl je  
 případně substituován fenylem, přičemž tento fenyl je  
 případně substituován substituenty nezávisle vybranými ze  
 skupiny, kterou tvoří halogen, C<sub>1-4</sub> alkylskupina, C<sub>1-4</sub>  
 alkoxykupina, aminoskupina, nitroskupina a  
 kyanoskupina; v terapeuticky účinném množství pro  
 výrobu léčiva pro prevenci nebo léčbu bipolárních chorob.  
 (74) JUDr. Karel Čermák jr., Ph.D., Národní 32, Praha 1, 11000

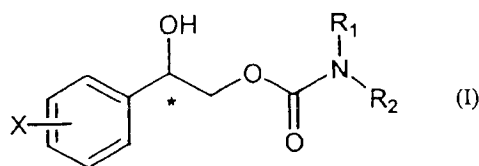

- 7 (51) **A 61 K 31/35, A 61 K 31/352, A 61 P 35/00, A 61 P 9/00, A**  
**61 P 19/00**  
 (21) **2004-1015**  
 (71) NOVOGEN RESEARCH PTY LTD, North Ryde, AU  
 Kelly Graham Edmund, Northbridge, AU  
 Alan James Alan, Northbridge, AU  
 (54) **Terapeutické způsoby a prostředky zahrnující isoflav-3-**  
**enové a isoflavanové struktury**  
 (22) 09.04.2003  
 (32) 09.04.2002, 19.07.2002, 24.09.2002, 20.12.2002  
 (31) 2002/1594, 2002/950294, 2002/951607, 2002/953453  
 (33) AU, AU, AU, AU  
 (86) PCT/AU2003/000427  
 (87) WO 2003/086386  
 (57) Způsoby léčení nemocí souvisejících s přežitím  
 odchýlných buněk, proliferací odchýlných buněk,

abnormální buněčnou migrací, abnormální angiogenezi,  
 abnormální rovnováhou estrogen/androgen, poruchovým  
 nebo abnormálním vznikem steroidů, degenerací, včetně  
 degenerativních změn ve stěnách krevních cév, záněty  
 nebo imunologickou nevyvážeností s použitím isoflav-3-  
 enových a isoflavanových sloučenin obecného vzorce II,  
 ve kterém obecné substituenty odpovídají definici uvedené  
 v popisu. Také prostředky a použití zahrnující isoflav-3-  
 enové a isoflavanové sloučeniny.

- (74) PATENTSERVIS Praha, a.s., Jivenská 1273/1, Praha 4, 14021

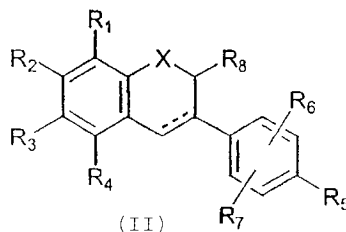

- 7 (51) **A 61 K 31/4025, A 61 P 13/10**  
 (21) **2004-719**  
 (71) Novartis International Pharmaceutical Ltd., Hamilton, BM  
 Colli Enrico, Sandwich, GB  
 Quinn Paul, Sandwich, GB  
 Serdarevic Dzelal, Sandwich, GB  
 Skillern Laurence Howard, Sandwich, GB  
 (54) **Léčivo s obsahem darifenacinu pro ošetřování nucení na**  
**močení souvisejícího s hyperaktivním měchýřem**  
 (22) 05.03.2002  
 (32) 14.12.2001  
 (31) 2001/0129962  
 (33) GB  
 (86) PCT/IB2002/000664  
 (87) WO 2003/051354  
 (57) Předmětem řešení je použití darifenacinu nebo jeho  
 farmaceuticky přijatelného derivátu k přípravě léčiva pro  
 zmírňování urgencye, tj. nucení na močení, u pacientů  
 trpících hyperaktivním měchýřem.  
 (74) TRAPLOVÁ HAKR KUBÁT Advokát. a patent. kancelář, Ing.  
 Jan Kubát, Přístavní 24, Praha 7, 17000
- 7 (51) **A 61 K 31/41, A 61 K 9/20**  
 (21) **2003-2984**  
 (71) Zentiva, a.s., Praha 10, CZ  
 (72) Vladovičová Beáta PharmDr., Hlohovec, SK  
 Lehocký Mikuláš PharmDr., Hlohovec, SK  
 (54) **Tableta s obsahem valsartanu vyrobená přímým**  
**tabletováním**  
 (22) 03.11.2003  
 (57) Léčivý přípravek obsahující valsartan, popřípadě  
 kombinaci valsartanu s hydrochlorthiazidem, ve formě  
 tablety získané přímým tabletováním, obsahující 40 až 70  
 % hmotnostních valsartanu, popřípadě 3 až 12 %  
 hydrochlorthiazidu, a mikrokrystalickou celulózu o  
 velikosti částic 10 až 1000 μm, s výhodou 90 μm, v  
 množství nad 25 a do 40 hmotn. %, vztaženo na celkovou  
 hmotnost přípravku.  
 (74) Ing. Ivana Jirotková, Nad Štolou 12, Praha 7, 17000

- 7 (51) **A 61 K 31/5513, A 61 K 47/12, A 61 K 47/26, A 61 K 9/19,**  
**A 61 P 25/18, A 61 P 25/28**  
 (21) **2004-84**  
 (71) ELI LILLY AND COMPANY, Indianapolis, IN, US  
 (72) DeKemper Kurt Douglas, Franklin, IN, US  
 Fites Alan Lee, Martinsville, IN, US  
 Nail Steven LaMar, West Lafayette, IN, US  
 (54) **Lyofilizovaný přípravek s obsahem olanzapinu**  
 (22) 05.07.2002  
 (32) 20.07.2001, 07.06.2002  
 (31) 2001/306829, 2002/384474  
 (33) US, US  
 (86) PCT/US2002/019799  
 (87) WO 2003/007912  
 (57) Řešení poskytuje amorfní lyofilizovaný parenterální  
 přípravek s obsahem olanzapinu.  
 (74) JUDr. Otakar Švorčík, Hálkova 2, Praha 2, 12000

7 (51) <b>A 61 K 31/7056, A 61 K 9/48, A 61 P 31/12</b> (21) <b>2003-1202</b> (71) PLIVA-LACHEMA A. S., Brno, CZ (72) Franc Aleš Mgr., Brno, CZ Žaludek Bořek RNDr., Brno, CZ	činidel a k účinnějšímu ošetření, než jakého se dosáhne podáním jednotlivých složek prostředku samotných. (74) JUDr. Jan Matějka, Národní 32, Praha, 11000
(54) <b>Farmaceutická kompozice obsahující jako účinnou látku ribavirin a způsob její výroby</b>  (22) 29.04.2003 (57) Farmaceutická kompozice tvořená volně tekoucím granulátem, připraveným mokrou granulací vodou zvlhčené směsí ribavirinu, alespoň jednoho ve vodě nerozpustného farmaceuticky přijatelného plnidla zvoleného ze skupiny, zahrnující celulózu a její deriváty a uhličitanu, fosforečnanu, síranu a křemičitanu kovů, a případně alespoň jedné farmaceuticky přijatelné pomocné látky, jakož i způsobu její výroby. Popsaná kompozice zaručuje i při vysokém podílu účinné látky v kompozici výbornou stabilitu kompozice a okamžité uvolňování účinné látky z lékové formy při perorálním podání ve formě tobolek nebo tablet. (74) Ing. Jan Kubát, Přístavní 24, Praha 7, 17000	7 (51) <b>A 61 K 38/36, A 61 K 38/57, A 61 P 7/04</b> (21) <b>2004-535</b> (71) NOVO NORDISK HEALTH CARE AG, Zurich, CH (72) Rojkaer Rasmus, Gentofte, DK (54) <b>Farmaceutický prostředek obsahující polypeptidy faktoru VIIa polypeptidy PAI-1</b> (22) 05.11.2002 (32) 09.11.2001 (31) 2001/01671 (33) DK (86) PCT/DK2002/000735 (87) WO 2003/039580 (57) Předkládané řešení se týká prostředku obsahujícího faktor VII nebo polypeptid příbuzný faktoru VII a PAI-1 nebo polypeptid příbuzný PAI-1, a jeho použití pro léčení záchvatů krvácení. (74) PATENTSERVIS PRAHA a.s., Jivenská 1273/1, Praha 4, 14021
(74) Ing. Jan Kubát, Přístavní 24, Praha 7, 17000	7 (51) <b>A 61 K 39/12, A 61 K 39/29, A 61 P 31/12, C 07 K 1/00, C 12 N 15/09</b> (21) <b>2003-3515</b> (71) CHIRON CORPORATION, Emeryville, CA, US (72) Houghton Michael, Danville, CA, US Coates Stephen R., Orinda, CA, US O'Hagan Derek, Berkeley, CA, US (54) <b>Kompozice vakcíny HCV E1E2</b> (22) 28.06.2002 (32) 29.06.2001 (31) 2001/302227 (33) EP (86) PCT/US2002/020676 (87) WO 2003/002065 (57) Popisují se kompozice E1E2 HCV obsahující antigeny E1E2, submikonové emulze olej ve vodě a/nebo sekvence imunostimulačních nukleových kyselin. Tyto kompozice lze použít ve způsobech stimulace imunitní odpovědi u některého obratlovce. (74) JUDr. Otakar Švorčík, Hálkova 2, Praha 2, 12000
7 (51) <b>A 61 K 38/17, A 61 P 3/10</b> (21) <b>2004-479</b> (71) GMP ENDOTHERAPEUTICS, INC., Fort Lauderdale, FL, US (72) Vinik Aaron I, Norfolk, VA, US Rosenberg Lawrence, Montreal, CA Pittenger Gary, Virginia Beach, CA, US Taylor-Fishwick David, Norfolk, VA, US Salem Michael, Ft. Lauderdale, FL, US Mohrhand Scott, Plantation, FL, US	(54) <b>Farmaceutický prostředek, jeho použití a sestava ho obsahující</b> (22) 15.10.2002 (32) 16.10.2001 (31) 2001/329330 (33) US (86) PCT/US2002/032904 (87) WO 2003/033808 (57) Předložené řešení se týká farmaceutického prostředku obsahujícího INGAP peptid, jeho použití a sestava, která tento farmaceutický prostředek obsahuje. Je popsáno také jeho dávkování. Prostředek je schopen regenerovat funkční Langerhansovy ostrůvky. (74) PATENTSERVIS PRAHA a.s., Jivenská 1273/1, Praha 4, 14021
(74) PATENTSERVIS PRAHA a.s., Jivenská 1273/1, Praha 4, 14021	7 (51) <b>A 61 K 39/395, C 07 K 16/00</b> (21) <b>2004-20</b> (71) ABBOTT Biotechnology Ltd., Hamilton, BM (72) Kempeni Joachim, Neustadt, DE Weiss Roberta, Wynnewood, PA, US Fischkoff Steven A., Short Hills, NJ, US (54) <b>Způsoby podávání anti-TNF alfa protilátek</b> (22) 05.06.2002 (32) 08.06.2001 (31) 2001/296961 (33) US (86) PCT/US2002/017790 (87) WO 2002/100330 (57) Jsou popisovány způsoby ošetřování chorob, při kterých škodí aktivita TNF <sub>α</sub> , cestou čtrnáctidenního subkutánního podávání lidských protilátek, přednostně rekombinantních lidských protilátek, které se specificky vážou na α-faktor nekrotizující tumor (TNF <sub>α</sub> ). Protilátka může být aplikována spolu nebo bez methotrexatu. Tyto protilátky mají vysokou afinitu pro hTNF <sub>α</sub> (např. K <sub>d</sub> = 10 <sup>-8</sup> M nebo méně), pomalou rychlost zániku hTNF <sub>α</sub> disociace (např. K <sub>off</sub> = 10 <sup>-3</sup> s <sup>-1</sup> nebo méně) a neutralizují hTNF <sub>α</sub> aktivitu in vitro a in vivo. Protilátkou podle řešení může být protilátka s úplnou délkou nebo její část vážající antigen. Sady obsahující farmaceutickou kompozici a instrukce pro dávkování a předplněné injekční stříkačky obsahující farmaceutické kompozice jsou do řešení zahrnuty rovněž. (74) Ing. Ivana Jirotková, Nad Štolou 12, Praha 7, 17000
7 (51) <b>A 61 K 38/19, A 61 K 39/395, A 61 K 38/21, A 61 P 35/00 // (A 61 K 38/19, A 61 K 38:12), (A 61 K 38/19, A 61 K 38:12, A 61 K 31:00), (A 61 K 39/395, A 61 K 38:19), (A 61 K 39/395, A 61 K 38:21, A 61 K 38:19), (A 61 K 39/395, A 61 K 38:19, A 61 K 31:00), (A 61 K 38/21, A 61 K 38:19, A 61 K 38:12)</b> (21) <b>2003-3119</b> (71) MERCK PATENT GMBH, Darmstadt, DE (72) Grell Matthias, Darmstadt, DE Goodman Simon, Griesheim, DE Ruegg Curzio, Lausanne, CH	(54) <b>Kombinovaná terapie za použití antiangiogenních činidel a TNF alfa</b> (22) 18.04.2002 (32) 24.04.2001 (31) 2001/01109981 (33) EP (86) PCT/EP2002/004298 (87) WO 2002/085405 (57) Kombinovaná terapie pro ošetřování nádorových metastáz, při které se podávají ošetřovanému jedinci antiangiogenní činidla a nádorový nekrotizující faktor alfa (TNF <sub>α</sub> ), popřípadě spolu s jinými cytotoxickými činidly, jako je interferon gama (IFN <sub>γ</sub> ), nebo s chemoterapeutickými činidly, jako jsou anti EGFR protilátky. Farmaceutické prostředky obsahující tyto účinné látky a způsob založený na jejich použití vede k synergické potenciaci proliferace nádorových buněk se zřetelem na použití uvedených jednotlivých terapeutických
(74) Ing. Ivana Jirotková, Nad Štolou 12, Praha 7, 17000	7 (51) <b>A 61 K 51/08</b> (21) <b>2003-2872</b> (71) MALLINCKRODT INC., St. Louis, MO, US (72) Wester Hans Jurgen, Illmuenster, DE Schottelius Margret, Muenchen, DE



Schwaiger Markus, Muenchen, DE

- (54) **Peptický ligand, který váže receptor somatostatinu**  
 (22) 23.04.2002  
 (32) 23.04.2001  
 (31) 2001/01201466  
 (33) EP  
 (86) PCT/US2002/012565  
 (87) WO 2002/085418  
 (57) Řešení se týká zlepšených peptidických ligandů, které vážou sst-receptor, určených pro diagnostické a terapeutické využití v nukleární medicíně.  
 (74) JUDr. Jan Matějka, Národní 32, Praha, 11000

(74) Ing. Eduard Hakr, Přístavní 24, Praha 7, 17000

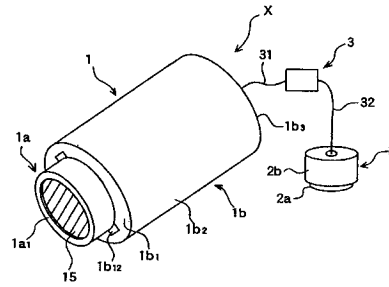

- 7 (51) **A 61 L 2/235**  
 (21) **2003-3468**  
 (71) PHARMACIA AB, Stockholm, SE  
 (72) Hjertman Birger, Vällingby, SE  
 Eriksson Hakan, Lund, SE  
 Andersson Sten, Ängelholm, SE  
 (54) **Systém pro mikrobiální kontrolu tekutiny**  
 (22) 23.05.2002  
 (32) 26.06.2001  
 (31) 2001/0102265  
 (33) SE  
 (86) PCT/SE2002/000991  
 (87) WO 2003/000300  
 (57) Řešení se týká kompozice (30, 40, 50) pro kontrolu mikrobiálního obsahu nebo růstu v tekutině (2), která obsahuje a) zeolit (1, 47) s mikropóry naplněnými činidlem, které má afinitu k mikropórům zeolitu (1, 47) a antiseptické vlastnosti, a b) tekutinu (2), přičemž tekutina (2) je uzavřena v zeolitu (1, 47), zeolit (1, 47) a tekutina (2) jsou alespoň částečně v kontaktu nebo jsou zeolit (1, 47) a tekutina (2) uspořádány tak, aby mohly být uvedeny do alespoň částečného kontaktu. Tekutina (2) obsahuje molekuly, které jsou větší než mikropóry zeolitu (1, 47) a které mají menší afinitu k zeolitu (1, 47) než činidlo. Tekutina (2) může obsahovat terapeuticky účinnou sloučeninu nebo prostředek v terapeuticky účinném množství a koncentraci, přičemž celkové množství činidla v zeolitu (1, 47) je větší než množství odpovídající antiseptické úrovni pro danou tekutinu (2). Řešení se rovněž týká způsobů kontroly mikrobiálního obsahu nebo růstu v tekutině (2), použití zeolitu (1, 47) a zeolitů (1, 47) jako takových pro kontrolu mikrobiálního obsahu nebo růstu v tekutině (2).  
 (74) JUDr. Jan Matějka, Národní 32, Praha, 11000

- 7 (51) **B 02 C 2/00**  
 (21) **2003-1394**  
 (71) PSP ENGINEERING A. S., Přerov, CZ  
 (72) Horák Miroslav, Přerov, CZ  
 Mráz Filip Ing., Přerov, CZ  
 (54) **Plášť kuželového drtiče**  
 (22) 20.05.2003  
 (57) Plášť (2) kuželového drtiče sestává alespoň z drtícího elementu (21) a tělesa (22) pláště (2). Vzájemně upevnění drtícího elementu (21) a tělesa (3) je vytvořeno alespoň jedním oddělitelným klínovým nákrůžkem (5), vloženým mezi drtící element (21) a těleso (22). Příčný řez nákrůžkem (5), kolmý k ose je ve tvaru mezikružní obepínajícího drtící element (21) a v osovém řezu je alespoň část nákrůžku (5) ve tvaru pravoúhlého lichoběžníku (51). Jeho kolmá strana rovnoběžná s osou drtiče přiléhá k válcové ploše (24), vytvořené na drtícím elementu (21) a šikmá strana je ve styku s kuželovou plochou (31), vytvořenou na tělesu (22) pláště (2). Ve spodní části je nákrůžek (5) opatřen alespoň jedním rozřezem (9) vedeným od spodní hrany nákrůžku (5) v axiální rovině. Na horní ploše je vybaven vytahovacími šrouby (7) s příložkami (6), opatřenými o opěrný výstupek (12) a/nebo o horní plochu pláště (2).

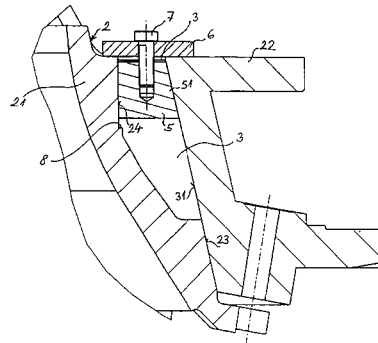

- 7 (51) **A 61 N 1/30**  
 (21) **2004-656**  
 (71) R & R VENTURES INCORPORATION, Tokyo, JP  
 (72) Matsumura Akihiko, Tokyo, JP  
 Torisawa Sakae, Chiba, JP  
 Kanamura Kiyoshi, Tokyo, JP  
 Ito Yoshihiro, Kyoto, JP  
 Kobayashi Yoriko, Shiga, JP  
 (54) **Zařízení pro iontoforézu**  
 (22) 15.05.2002  
 (32) 31.10.2001  
 (31) 2001/335293  
 (33) JP  
 (86) PCT/JP2002/004696  
 (87) WO 2003/037425  
 (57) Zařízení pro iontoforézu použitelné k podávání léčiva iontové povahy pomocí iontoforézy, obsahuje oddíl iontoforetické (aktivní) elektrody a oddíl základní (neaktivní) elektrody. Oba oddíly jsou připojeny ke zdroji energie. Všechny prvky obou těchto oddílů jsou tvořeny membránovými tělesy. Zařízení obsahuje iontoměničové membrány s různou iontovou selektivitou. Jednu selektivní vůči iontům stejného druhu, jako nabitých iontů léčiva iontové povahy a druhou iontům odlišným od nabitých iontů léčiva iontové povahy, které jsou umístěny v oddílu iontoforetické elektrody. V oddílu základní elektrody je umístěna alespoň iontoměničová membrána selektivní vůči iontům opačným k nabitým iontům léčiva iontové povahy. Toto zařízení umožňuje léčivo iontové povahy stabilně podávat po dlouhé období.

- 7 (51) **B 02 C 2/00**  
 (21) **2003-1395**  
 (71) PSP ENGINEERING A. S., Přerov, CZ  
 (72) Horák Miroslav, Přerov, CZ  
 Mráz Filip Ing., Přerov, CZ  
 (54) **Duše pláště kuželového drtiče**  
 (22) 20.05.2003  
 (57) Duše (5) pláště kuželového drtiče je vložena mezi drtící element pláště a těleso pláště. Ve spodní části je opatřena alespoň jedním rozřezem (9), vedeným od spodní hrany (11) duše (5) v axiální rovině. Na horní ploše je vybavena vytahovacími šrouby (7) s příložkami (6), opěrnými o výstupek (12) pláště (2).

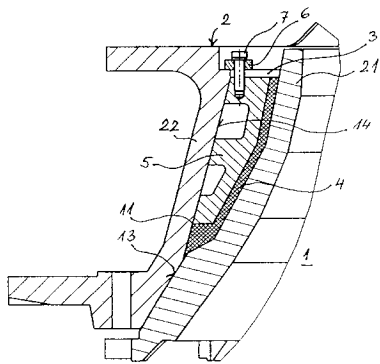

- 7 (51) **B 03 C 3/011, B 03 C 3/36**  
 (21) **2003-1190**  
 (71) ZVVZ A. S., Milevsko, CZ  
 (72) Wegschmied František Ing., Milevsko, CZ  
 Szingert Jan, Milevsko, CZ  
 (54) **Zařízení pro rozdělení vzdušiny v přechodovém dílu s velkou změnou průřezu na krátkém úseku potrubní trasy**  
 (22) 29.04.2003  
 (57) Zařízení pro rozdělení vzdušiny v přechodovém dílu s velkou změnou průřezu na krátkém úseku potrubní trasy sestává z přechodového dílu (2) s tvarovou rozdělovací stěnou (5) z děrovaného plechu ve tvaru pláště komolého kužele nebo čtyřbokého komolého jehlanu pouze s menší základnou, umístěnou u vstupu do přechodového dílu (2) svojí větší otevřenou základnou k přívodnímu potrubí (1), přičemž její boční plochy (6) svírají se střední částí (7) úhel  $\alpha < 180^\circ$ . Na konci přechodového dílu (2) je umístěna rovná rozdělovací stěna (4) rovněž z děrovaného plechu. Před tvarovou rozdělovací stěnou (5) může být přímo ve vstupní části přechodového dílu (2) umístěn usměrňovací element (13) ve tvaru kruhového nebo čtyřbokého límce nebo ve tvaru usměrňovacích lopatek. Do vnitřního prostoru (8) před tvarovou rozdělovací stěnou (5) může být zabudována rozváděcí mříž (14), tvořená soustavou svislých plechů. Do prostoru (9) mezi rozdělovacími stěnami (5) a (4) může být zabudována další tvarová rozdělovací stěna, rovná rozdělovací stěna nebo jiné usměrňovací elementy.
- (74) Antonín Koňák, Karla Čapka 808, Milevsko, 39901

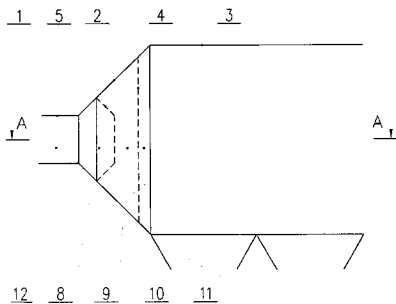

- 7 (51) **B 05 C 5/02, B 05 B 15/02, D 21 H 15/00**  
 (21) **2004-843**  
 (71) PMT ITALIA S. P. A., Pinerolo, IT  
 (72) Ghelli Luca, Torino, IT  
 Tuninetti Corrado, None, IT  
 Baldini Giorgio, San Pietro Val Lemina, IT  
 (54) **Natirací zařízení**  
 (22) 24.01.2003  
 (32) 28.01.2002  
 (31) 2002RM/000043  
 (33) IT  
 (86) PCT/IB2003/000549  
 (87) WO 2003/064057  
 (57) Natirací zařízení (10), pro nanášení nátěrového materiálu (12) na pohybující se pás (14), zahrnuje aplikátor (16), mající první a druhý konec. Aplikátor (16) definuje plnicí komoru (22) pro příjem nátěrového materiálu (12) a zahrnuje pevný břit (24), rozprostírající se směrem z plnicí komory (22) k pásu (14) a pohyblivý břit (26). Pohyblivý

břit (26) je-li uspořádaný v jeho prvním sklonu spolupracuje s pevným břitem (24) pro definování štěrby (28) mezi nimi pro vedení nátěrového materiálu (12) z plnicí komory (22) směrem k pohybujícímu se pásu (14). Avšak, když pohyblivý břit (26) je otočen od pevného břitu (24) do jeho druhého a třetího sklonu, je umožněno proplachování a čištění aplikátoru (16).

- (74) Ing. Mgr. Hana Holasová, Křížová 4, Brno, 60300

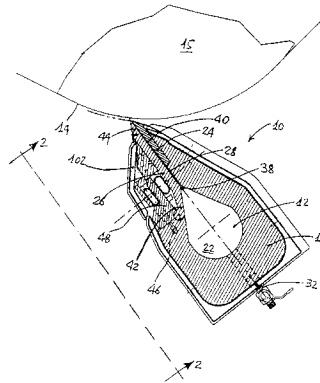

- 7 (51) **B 21 C 47/14**  
 (21) **2004-717**  
 (71) MORGAN CONSTRUCTION COMPANY, Worcester, MA, US  
 (72) Pariseau David L., Charlton, MS, US  
 Plante Kenneth, Rutland, MA, US  
 (54) **Segmentové prstencové vedení pro podkládací hlavu válcovací stolice**  
 (22) 10.12.2002  
 (32) 14.12.2001  
 (31) 2001/340180  
 (33) US  
 (86) PCT/US2002/039112  
 (87) WO 2003/051553  
 (57) Pokládací hlava má vřeteno (12), otočné kolem osy (X), a trubku (14), uloženou na vřetenu (12). Trubka (14) má vstupní konec (14a), uspořádaný pro vložení výrobku a vedoucí od vstupního konce (14a) k podávacímu konci (14c), vzdálenému radiálně od osy (X) vřetene (12), ze kterého je výrobek odváděn jako série šroubovicových prstenců. Vedení vymezuje šroubovicové prodloužení vodicí dráhy, přičemž obsahuje šroubovicovou nosnou desku (22), vyčnívající směrem ven od vřetene (12). Množina vodicích úseků (20) kanálkovitěho tvaru je uložena na nosné desce (22). Vodicí úseky (20) vytvářejí segmentový radiálně směrem ven směřující šroubovicový žlab (16), obklopený válcovým krytem (18), který spolupracuje s vodicími úseky (20) pro vymezení radiálně a osově uzavřeného šroubovicového prodloužení vodicí dráhy.
- (74) JUDr. Karel Čermák jr., Ph.D., Národní 32, Praha 1, 11000

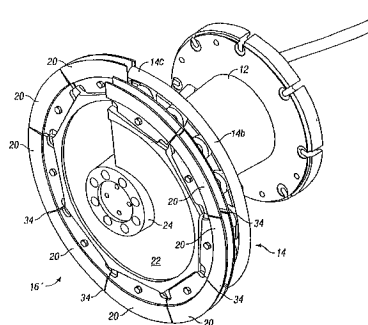

- 7 (51) **B 21 D 5/14, B 21 D 11/10**  
 (21) **2004-417**  
 (71) ORTIC AB, Borlänge, SE  
 (72) Ingvarsson Lars, Borlänge, SE  
 (54) **Způsob a zařízení pro ohýbání kovových dílců**

- (22) 18.09.2002  
 (32) 27.09.2001  
 (31) 2001/0103229  
 (33) SE  
 (86) PCT/SE2002/001689  
 (87) WO 2003/041886  
 (57) Při způsobu ohýbání kovových dílců (10) z plechu, které mají vztyčeně vystupující boky (11, 13) se boky (11, 13) válcují tak, že se postupně ztenčují k jejich jednomu konci, čímž se vyvolá prohnutí dílce směrem od ztenčených konců. Zejména při ohýbání střešního dílce, který má konce svých vztyčeně vystupujících boků (11, 13) tvarované do ohnutých lemů (12, 14), se bez ztenčování ohnutých lemů (12, 14) válcují boky (11, 13) tak, že se postupně ztenčují směrem k ohnutým lemům. Ohýbací zařízení pro ohýbání kovových dílců s vztyčeně vystupujícími boky obsahuje pro každý bok válcovací ústrojí (19, 20) s dvojicí válců (15, 16 a 17, 18) pro válcování boku mezi těmito válci, zařízení (41) pro seřizování válcovací síly a zařízení (40, 41) pro seřizování úhlu mezi osami válců.
- (74) JUDr. Pavel Zelený, Hálkova 2, Praha 2, 12000

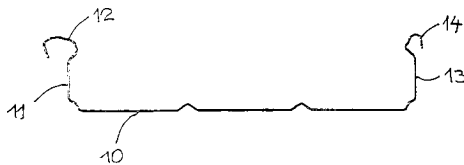

- 7 (51) **B 21 D 17/02**  
 (21) **2003-1210**  
 (71) BRANO A. S., Hradec nad Moravicí, CZ  
 (72) Janyška Kamil, Opava, CZ  
 (54) **Zařízení k vytváření drážek v trubkách, zejména aretačních drážek v trubkách rámu opěrek hlav pro automobilová sedadla**  
 (22) 30.04.2003  
 (57) Zařízení sestává z upínacího přípravku (2), který trubku (1) obepíná po celém obvodu, a z razníku (3), jehož pracovní část odpovídá profilu drážky (11) a který je posuvně uložen ve vedení (23) v upínacím přípravku (2). Vedení (23) svírá s osou trubky (11) úhel ( $\alpha$ ), který s ní svírá výběrová plocha (113) drážky (11). Razník (3) je opatřen zarovnávací plochou (34), která tvarově odpovídá válcovému povrchu trubky (1) a která v koncové poloze razníku (3) dosedá na zarovnaný válcový povrch trubky (1) uvnitř vedení (23) před pracovní plochou (31) razníku (3), která vytváří k ose trubky (11) v podstatě kolmou dorazovou plochu (111) drážky (11). Zarovnávací plocha (34) je vytvořena na spodní straně stříšky (35), uspořádané nad pracovní plochou (31) razníku (3), která vytváří k ose trubky (1) v podstatě kolmou dorazovou plochu (111) drážky (11) a vyčnívající před tuto pracovní plochu (31). Razník (3) má obdélníkový průřez a je ve vodící části ze strany pracovní plochy (33), vytvářející výběhovou plochu (113) drážky (11), rozšířen oproti své pracovní části.
- (74) Ing. Karel Pospišil, Plzeňská 218, Praha 5, 15000

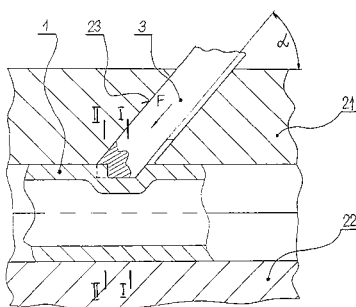

- 7 (51) **B 21 J 15/28**  
 (21) **2004-878**  
 (71) MS GERÁTEBAU GmbH, Osnabrück, DE  
 (72) Solfronk Antonín, Albrechtice nad Vltavou, CZ

- (54) **Vsazovací nástroj s prostředky pro kontrolu vsazovacích procesů**  
 (22) 16.01.2003  
 (32) 21.01.2002, 28.09.2002, 16.10.2002  
 (31) 2002/10202230, 2002/0210914, 2002/10248298  
 (33) DE, EP, DE  
 (86) PCT/EP2003/000380  
 (87) WO 2003/059551  
 (57) Nýtovací vsazovací nástroj (1) s hlavovým dílem (2) pro uchycení nýtu (20), ústrojím pro uchopení nýtu a tažným zařízením, spojeným s ústrojím pro uchopení nýtu má doplňkově jednotku pro měření tahového napětí tažného zařízení a pro porovnávání naměřených hodnot s hodnotami uloženými v paměti.
- (74) ROTT, RŮŽIČKA & GUTTMANN Patent., známka. a advokát. kancelář, Ing. Jiří Andera, Nad Štolou 12, Praha 7, 17000

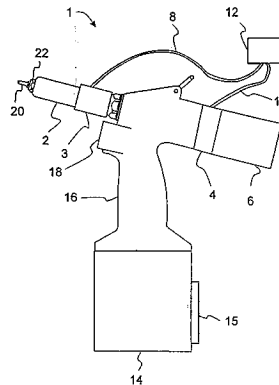

- 7 (51) **B 22 F 9/18, C 22 B 34/24**  
 (21) **2004-547**  
 (71) NINGXIA ORIENT TANTALUM INDUSTRY CO., LTD, Shizuishan city, CN  
 (72) He Jilin, Shizuishan city, CN  
 Pan Luntao, Shizuishan city, CN  
 Yuan Ningfeng, Shizuishan city, CN  
 Wen Xiaoli, Shizuishan city, CN  
 Li Xingbang, Shizuishan city, CN  
 (54) **Způsob výroby tantalových a/nebo niobových prášků s velkým specifickým povrchem**  
 (22) 29.09.2002  
 (32) 29.09.2001  
 (31) 2001/01135325  
 (33) CN  
 (86) PCT/CN2002/000700  
 (87) WO 2003/068435  
 (57) Při způsobu výroby tantalových a/nebo niobových prášků s velkým specifickým povrchem redukcí příslušných oxidů tantalu a/nebo niobu se redukce provádí reakcí oxidů tantalu a/nebo niobu s nejméně jedním halogenidem kovu vybraného ze skupiny halogenidů Mg, Ca, Sr, Ba a Ce a alkalickým kovem při teplotě, při které se tvoří tantalový a/nebo niobový prášek.
- (74) Ing. Milan Buršík, Plzeňská 218/1925, Praha 5, 15000
- 7 (51) **B 23 P 15/00**  
 (21) **2004-154**  
 (71) HONEYWELL INTERNATIONAL INC., Morristown, NJ, US  
 (72) Rateick Richard G. Jr., South Bend, IN, US  
 Portolese Larry A., Granger, IN, US  
 (54) **Způsob výroby patky odolné proti opotřebení**  
 (22) 28.06.2002  
 (32) 29.06.2001  
 (31) 2001/896261  
 (33) US  
 (86) PCT/US2002/020366  
 (87) WO 2003/002291  
 (57) Způsob výroby patky (26) zahrnuje pěstování (46) jedné koncové části (38) obecně válcového polotovaru, pro radiální rozšíření a axiální zmenšení rozměrů této jedné koncové části (38) a pro mechanické zpevnění této jedné koncové části (38), při současném ponechání opačné koncové části (40) rozměrově nezměněné, a následné tváření (58) za studena a tím vytvrzení opačné koncové

části (40).

- (74) Korejzová & spol. Advokátní a patentová kancelář, JUDr. Zdeňka Korejzová, Spálená 29, Praha 1, 11000

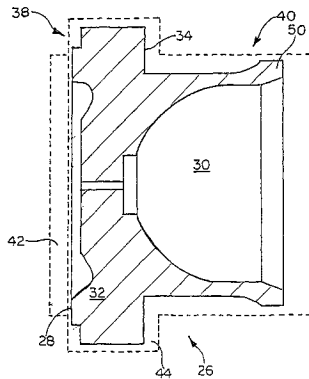

- 7 (51) **B 24 D 3/00, B 24 D 3/28, B 24 D 5/00, B 24 D 7/00, B 24 D 18/00**

(21) **2004-850**

(71) SAINT-GOBAIN ABRASIVES, INC., Worcester, MA, US

(72) Simon Mark W., Pascoag, RI, US

(54) **Způsob výroby brusných nástrojů pojených pryskyřicí**

(22) 18.12.2002

(32) 30.01.2002

(31) 2002/060982

(33) US

(86) PCT/US2002/040692

(87) WO 2003/064111

(57) Způsob výroby organicky pojeného brusného výrobku, zahrnuje kroky zkombinování složky brusného zrna a složky pryskyřice na bázi fenolu, vytvarování těchto zkombinovaných složek, tepelné vytvrzení složky pryskyřice na bázi fenolu v atmosféře. Uvedená atmosféra obsahující vlhkost se uvede do styku s vyformovanými složkami a vytváří tak organicky pojený brusný výrobek. Brusné výrobky vyrobené uvedeným způsobem mají obecně zlepšené vlastnosti za podmínek broušení za mokra.

- (74) Ing. Václav Herman, Hlavní 43, Průhonice, 25243

- 7 (51) **B 32 B 13/14**

(21) **2004-49**

(71) TATRABENT, spol. s r. o., Sereď, SK

(72) Kišš Štefan Ing., Kežmarok, SK

(72) Stejskal František Ing., Poprad, SK

(72) Janotka Ivan Ing. CSc., Bratislava, SK

(54) **Materiál pro mechanickou a protikorozi ochranu produktovodů**

(22) 12.01.2004

(32) 30.05.2003

(31) 2003/671

(33) SK

(57) Řešení se týká práškových cementových kompozitů, používaných jako plnivo vázané mezi dvě geotextilie ze syntetických vláken, vytvářejících spolu bandáž sendvičového typu pro mechanickou a protikorozi ochranu produktovodů a jiných podobných konstrukcí z kovu a plastu, uložených v zevním podloží a kolektorech, při možném současném využití katodické ochrany. Práškový cementový kompozit je dvoj- nebo více složková směs, sestávající z portlandského cementu a vápenato-hořečnaté-hlinitokřemičité příměsi s možnou částečnou náhradou příměsi práškovým organickým materiálem. Obsah cementu se mění v rozsahu 51 až 99 hmotnostních procent. Obsah příměsi přírodního a/nebo umělého původu se mění v rozsahu 49 až 1 hmotnostních procent, přičemž až do 14 hmotnostních procent příměsi vztažených na 100 procent obsahu cementového kompozitu, se může nahradit práškovou organickou přísadou. Vzniklé cementové směsi jsou mechanicky pevné a přítomnost příměsí a přísad dodává cementovým směsím vyšší chemickou odolnost, čímž se zvyšuje protikorozi ochrana produktovodů a jiných podobných konstrukcí a přítomnost anorganických

iontů zvyšuje účinnost případné katodické ochrany. Takto vytvořená bandáž odstraňuje nevýhody stávajícího průmyslového způsobu ochrany produktovodů a podobných konstrukcí, zejména zvýšenou pracnost a vyšší nároky na dopravu potrubních prefabrikovaných segmentů při současně nižší ceně ochrany produktovodů a jiných podobných konstrukcí podle řešení.

- (74) ing. Marie Smrčková, Velflíkova 8, Praha 6, 16000

- 7 (51) **B 42 D 15/02, G 09 F 19/14**

(21) **2003-1412**

(71) PEŠL Jiří, Hradec Králové, CZ

(72) Pešl Jiří, Hradec Králové, CZ

(54) **Způsob zhotovování originálních pohlednic**

(22) 21.05.2003

(57) Při způsobu zhotovování originálních pohlednic se nejprve na určeném místě zhotoví fotografickou cestou matrice, načež se na reprodukčním zařízení z matrice přenesou obrázky v požadovaném tvaru a formátu na lícovou stranu kartonu či polokartonu, který tvoří nosnou část zhotovované pohlednice. Na rubové straně se současně nebo v následné operaci předtiskne rastr pro adresu, pro umístění známky a pro písemné sdělení adresátovi či pro dokumentační záznam.

- (74) Ing. Zdeněk Mareš, Staré Čivčice 173, Pardubice, 53006

- 7 (51) **B 60 B 27/00**

(21) **2004-121**

(71) SISTEMI SOSPENSIONI S.P.A., Corbetta, IT

(72) Barbiero Davide, Moncalieri, IT

(72) Clemente Michele, Airasca, IT

(72) Montagnana Gianni, Torino, IT

(54) **Způsob montáže ložiska hlavy kola motorového vozidla a ložisková jednotka pro kolo motorového vozidla**

(22) 17.06.2002

(32) 22.06.2001

(31) 2001TO/000604

(33) IT

(86) PCT/IB2002/002249

(87) WO 2003/000508

(57) Vnější prstenec (3) ložiska (1) hlavy kola motorového vozidla je uložen ve válcovém sedlu (9) ramena (10) nápravy a je zajištěn axiálně na jedné straně ramena (10) nápravy prostřednictvím radiálně dovnitř vystupující obruby (18), vytvořené deformací za studena trubkové části (17) sedla (9), a na druhé straně prostřednictvím výstupku (11). Do sedla (9) ramena (10) nápravy je uložen pružně stlačitelný kroužek (19) tak, aby byl stlačen axiálně mezi bočním povrchem (12, 13) vnějšího prstence ložiska a výstupkem (11), respektive deformovanou obrubou (18) sedla (9), pro kompenzování jakékoliv různé vzájemné tepelné roztažnosti mezi ložiskem (1) a sedlem (9).

- (74) Korejzová a spol. Advokátní a patentová kancelář, JUDr. Zdeňka Korejzová, Spálená 29, Praha 1, 11000

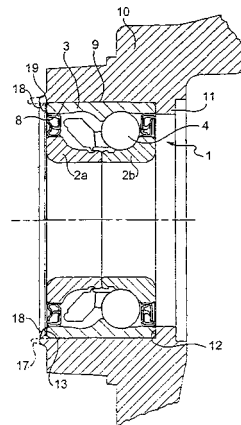

- 7 (51) **B 60 J 3/02**

(21) **2003-1364**

(71) GUMOTEX, AKCIOVÁ SPOLEČNOST, Břeclav, CZ

(72) Kadrnka Otakar, Břeclav, CZ

- (54) **Brzdící a aretační mechanismus dvoudílné sluneční clony pro motorová vozidla**  
 (22) 16.05.2003  
 (57) Brzdící a aretační mechanismus dvoudílné sluneční clony pro motorová vozidla je tvořen dvojicí otočných a výklopných slunečních clon (11, 12), se společným vnějším upevňovacím prvkem (3) a společným vnitřním upevňovacím prvkem (14). Ke spodní části společného vnitřního upevňovacího prvku (14) je výklopně a odnímatelně připojena hlavní clona (11) vyklopitelná směrem k bočnímu oknu vozidla kolem společného vnějšího upevňovacího prvku (3). Doplnková sluneční clona (12), nevyklápějící se směrem k bočnímu oknu vozidla je svým čepem (7) pomocí pružiny (9) mechanismus pro aretaci a brzdění připevněna otočně v horní části společného vnitřního upevňovacího prvku (14). Konstrukce společného vnitřního upevňovacího prvku (14), tvořeného aretační pružinou (9) a vlastním tělem (4) společného vnitřního upevňovacího prvku (14) vytváří v otočném rozebiratelném spojení s čepem (7) doplnkové sluneční clony (12) aretační a brzdící systém pro zajištění nastavené polohy druhé sluneční clony (12) v kompletu dvoudílné sluneční clony (1) pro motorová vozidla.

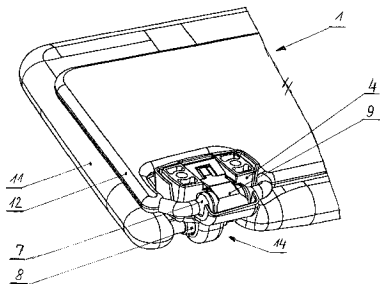

- 7 (51) **B 60 J 3/02**  
 (21) **2003-1484**  
 (71) GUMOTEX, AKCIOVÁ SPOLEČNOST, Břeclav, CZ  
 (72) Kadrnka Otakar, Břeclav, CZ  
 (54) **Clona proti slunci s vysouvacím doplňkovým stínítkem**  
 (22) 28.05.2003  
 (57) Clona proti slunci (11) s vysouvacím doplňkovým stínítkem (2) je tvořena základní sluneční clonou (1), v níž je uloženo stínítko (2), vyrobené z průhledného nebo neprůhledného materiálu. V těle základní sluneční clony (1) je umístěn vodící rámeček (3) pro zajištění přesného vedení a polohování stínítka (2), který je dále prostřednictvím spojovacího dílu (5) spojen s úchytkou (4), sloužící k ruční manipulaci a nastavení stínítka (2). Spojovací díl (5) je zasunut do vodícího rámečku (3), uloženého v těle základní sluneční clony (1).

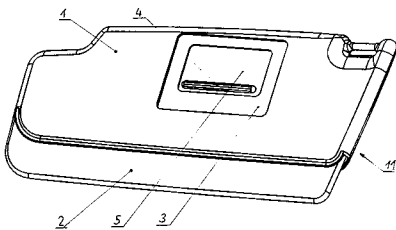

- 7 (51) **B 60 K 11/08**  
 (21) **2004-424**  
 (71) AUTOMOBILI LAMBORGHINI S.P.A., S. Agata Bolognese, IT  
 (72) Ceccarani Massimo, Bologna, IT  
 Rebottini Corrado, Crevalcore, IT  
 Mazzetti Stefano, Casalecchio di Reno, IT  
 Bonfatti Andrea, Finale Emilia, IT  
 (54) **Přívod vzduchu pro motorová vozidla**  
 (22) 30.08.2001  
 (32) 30.08.2001  
 (31) 2001IT/0100452  
 (33) WO  
 (86) PCT/IT2001/000452

- (87) WO 2003/018343  
 (57) Přívod vzduchu zahrnuje alespoň jeden spoiler (1), který je opatřený jednou nebo několika stěnami (5, 6, 9) uzpůsobenými k dopravování vzduchu skrze otvor (4), vytvořený v karosérii motorového vozidla (2), a který je otočně uložený na alespoň jednom dílu (7) motorového vozidla (2) pro jeho natáčení pomocí alespoň jednoho motoru (19) kolem osy (3) za účelem přizpůsobování velikosti uvedeného otvoru (4). Úhel svíraný mezi osou (3) otáčení spoileru (1) a vertikálně orientovanou rovinou souměrnosti motorového vozidla (2) je maximálně 45°, přičemž je zejména menší 5°.  
 (74) JUDr. Miloš Všečeka, Hálkova 2, Praha 2, 12000

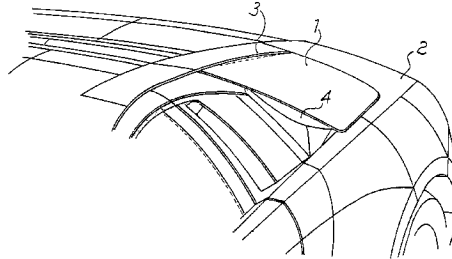

- 7 (51) **B 60 T 17/22**  
 (21) **2004-47**  
 (71) DEUTSCHE BAHN AG, Berlin, DE  
 (72) Becker Dietmar, Blankenburg, DE  
 (54) **Způsob zkoušky na těsnost vzduchového potrubí na samočinných pneumatických brzdách železničních vozidel a zařízení pro zkoušku na těsnost**  
 (22) 28.05.2002  
 (32) 12.07.2001  
 (31) 2001/10133910  
 (33) DE  
 (86) PCT/EP2002/005840  
 (87) WO 2003/006297  
 (57) Při provádění zkoušky na těsnost se magnetický ventil (1) s větším průřezem uzavírá a magnetický ventil (4) s menším průřezem otevírá a přes magnetický ventil (4) s menším průřezem se doplňuje objemový proud, který je minimálně potřebný pro udržování tlaku v hlavním vzduchovém potrubí (2), přičemž objemový proud potřebný pro doplňování se měří čidlem objemového proudu tak, že zjištěná hodnota se porovnává s předem danou hodnotou maximálního přípustného ztrátového proudu jako kritérium pro těsnost hlavního vzduchového potrubí (2). Paralelně s magnetickým ventilem (1) s větším průřezem pro plnění hlavního vzduchového potrubí (2) je ve směru proudu uspořádán obtok s druhým magnetickým ventilem (4) s menším průřezem spolu s čidlem objemového proudu, které sestává z laminární trubky (5), na jejímž vstupu a výstupu je uspořádáno čidlo (7) tlakového rozdílu.  
 (74) JUDr. Jan Matějka, Národní 32, Praha, 11000

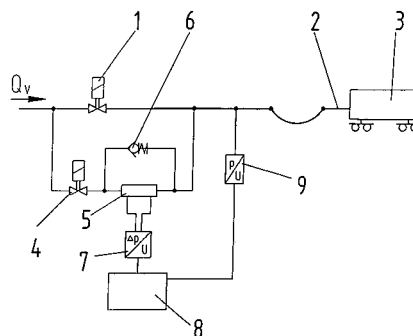

- 7 (51) **B 61 F 5/38**  
 (21) **2004-130**  
 (71) BOMBARDIER TRANSPORTATION GMBH, Berlin, DE  
 (72) Auer Wolfgang, Kassel, DE  
 Himmelstein Günther, Oberursel, DE  
 Schneider Richard, Thayngen, CH

- (54) **Způsob a zařízení pro aktivní radiální ovládání párů kol nebo soukolí vozidel**  
 (22) 29.07.2002  
 (32) 27.07.2001  
 (31) 2001/10137443  
 (33) DE  
 (86) PCT/EP2002/008436  
 (87) WO 2003/010039  
 (57) Při provádění způsobu aktivního radiálního ovládání kol (11, 53, 103, 108, 115) alespoň jednoho soukolí (8, 9, 10, 51, 52) podvozku, zejména podvozku kolejového vozidla, u kterého na soukolí (8, 9, 10, 51, 52) působí přestavné pohyby, je integrovaná regulace s přestavnými pohyby prováděna ve dvou nestejných frekvenčních pásmech, přičemž přestavné pohyby soukolí (8, 9, 10, 51, 52) v prvním frekvenčním pásmu a přestavné pohyby v druhém, od prvního frekvenčního pásma odlišném frekvenčním pásmu se překrývají. U zařízení k provádění tohoto způsobu, který je určen pro vozidla s nejméně jedním, se soukolím (8, 9, 10, 51, 52) spojeným servomotorem (36 až 41, 63 až 65, 68 až 76, 101, 124) k vytvoření přestavných pohybů soukolí (8, 9, 10, 51, 52), zejména k vytvoření otáčivého pohybu kolem svislé osy a/nebo translačního pohybu v příčném směru, jakož i se servomotory (36 až 41, 63 až 65, 68 až 76, 101, 124) spojeným regulačním zařízením k aktivaci servomotorů (36 až 41, 63 až 65, 68 až 76, 101, 124), je regulační zařízení k aktivaci servomotorů (36 až 41, 63 až 65, 68 až 76, 101, 124) vytvořeno tak, že prostřednictvím servomotorů (36 až 41, 63 až 65, 68 až 76, 101, 124) je vytvořen prvý přestavný pohyb v prvním frekvenčním pásmu za účelem vychýlení soukolí (8, 9, 10, 51, 52), které odpovídá poloměru oblouku aktuálně projížděného úseku kolejí, a druhý přestavný pohyb v druhém frekvenčním pásmu, které je od prvního frekvenčního pásma odlišné, za účelem vytvoření vychýlení soukolí (8, 9, 10, 51, 52) za účelem stabilizace jízdy vozidla.
- (74) JUDr. Karel Čermák jr., Ph.D., Národní 32, Praha 1, 11000

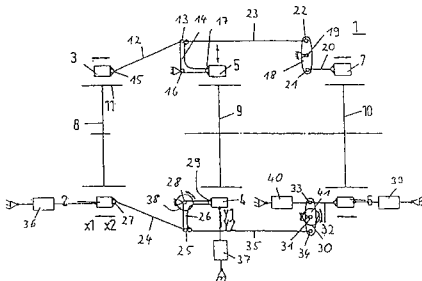

- 7 (51) **B 65 D 1/04, B 65 D 35/22**  
 (21) **2003-3236**  
 (71) FABEL Jakub, Praha, CZ  
 LINDA Petr, Praha, CZ  
 KOCOUREK Pavel, Praha, CZ  
 (72) Fabel Jakub, Praha, CZ  
 Linda Petr, Praha, CZ  
 Kocourek Pavel, Praha, CZ  
 (54) **Nádoba pro odděleně skladované a před otevřením směřované komponenty**  
 (22) 26.11.2003  
 (57) Sestává z vnějšího obalu (1) s hrdlem (2) a uzávěrem (3) pro uzavření hrdla (2) obalu (1) a pouzdra (5). Uzávěr (3) má v čele kruhový otvor (4), k jehož vnitřnímu obvodu je připevněno pouzdro (5). V pouzdrě (5) je suvně a/nebo otočně v jeho podélné ose uložen ovladač (6) pro vyprazdňování pouzdra (5) do obalu (1), opatřený prvky pro utěsnění otvoru (4) a aretaci polohy ovladače (6) vůči uzávěru (3). Ovladač (6) je opatřen hlavou (61), která uzavírá otvor (4) a je zespuďu nebo po svém obvodu spojena s uzávěrem (3) bajonetovým uzávěrem, závitěm nebo vlnovcem. Pouzdro (5) je opatřeno odstranitelným dnem (53), které je tvořeno fólií, zátkou nebo s pouzdrěm

- (5) tvoří jeden výlisek a po obvodu stěny (52) pouzdra (5) je zeslabeno. Pouzdro (5) může být ve tvaru dutého válce s vyprazdňovacím otvorem (51) vytvořeným ve stěně (52) pouzdra (5) nebo ve dnu (53). Tělo (62) je tvořeno válcovitým pláštěm (64) s podélným otvorem nebo dutým válcem, trnem nebo šroubem. Tělo (62) může být podélně rozděleno nejméně jednou přepážkou (65) nebo pouzdro (5) může být rozděleno horizontálně na komory (58) písty (68), které jsou našroubovány na těle (62).
- (74) Ing. Květoslava Kubičková, Zikova 4, Praha 6, 16635

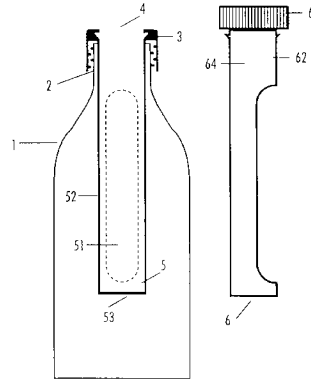

- 7 (51) **B 65 D 71/14**  
 (21) **2003-52**  
 (71) THE MEAD CORPORATION, Dayton, OH, US  
 (72) Bates Aaron, Marietta, GA, US  
 (54) **Kartón a přířez pro kartón s držadlem vstřebávajícím namáhání**  
 (22) 04.01.1996  
 (32) 04.01.1995  
 (31) 1995/386185  
 (33) US  
 (86) PCT/US1996/000532  
 (87) WO 1996/020881  
 (57) Kartón a přířez pro kartón obsahuje vrchní panel (12), dvojici bočních panelů (14, 22), které jsou přehýbavě připojeny k bočním okrajům vrchního panelu (12) a které jsou od těchto bočních okrajů vedeny směrem dolů, a páskové držadlo (44), jež je zčásti utvořeno z vrchního panelu (12) a zčásti z bočních panelů (14, 22). Držadlo (44) prochází napříč vrchním panelem (12) a je připojeno na svých opačných koncových částech (48, 50) k příslušným bočním panelům (14, 22) pro pohyb mezi skladovací polohou a zdviženou polohou.
- (74) PATENTSERVIS Praha a.s., Jivenská 1, Praha 4, 14000

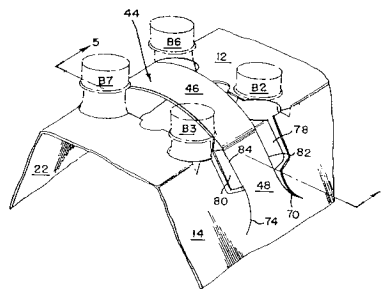

- 7 (51) **B 65 D 83/04, B 65 D 5/38, B 65 D 50/04**  
 (21) **2002-2470**  
 (71) WESTVACO CORPORATION, Stamford, CT, US  
 (72) Gelardi John A., Kennebunkport, ME, US  
 Huffman Todd H., Richmond, VA, US  
 Jones Brad A., Chesterfield, VA, US  
 Rigby William R., Midlothian, VA, US  
 Sharma Keshav, Richmond, VA, US  
 (54) **Obal na jednotkové dávky a způsob balení jednotkových dávek**  
 (22) 17.07.2002  
 (32) 18.07.2001, 28.09.2001, 07.01.2002, 09.04.2002  
 (31) 2001/305851, 2001/325181, 2002/040775, 2002/118023  
 (33) US, US, US, US  
 (57) Obal (1) na jednotkové dávky obsahuje ohebnou

kartónovou nebo plastovou část (2), tvořenou sérií přilehlých panelů (3, 4, 5, 6), pevný tvarovaný plastový závěrný prvek (12), a strukturu pro uložení jednotkových dávek uvnitř obalu (1). Způsob balení jednotkových dávek zahrnuje vytvoření závěrného prvku (12), obsahujícího uzavírací prvek a uvolňovací prvek, vyříznutí přířezu z ohebného kartónového nebo plastového materiálu, ohnutí a připojení přířezu k závěrnému prvku (12), a vložení jedné nebo více jednotkových dávek do obalu (1).

(74) Dr. Karel Čermák, Národní třída 32, Praha 1, 11000

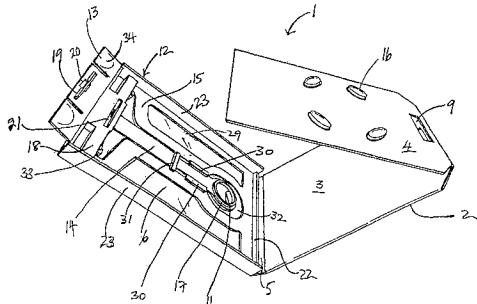

7 (51) **B 65 D 83/04, B 65 D 5/38, B 65 D 50/04**

(21) **2002-2472**

(71) WESTVACO CORPORATION, Stamford, CT, US

(72) Gelardi John A., Kennebunkport, ME, US

(54) **Tvarovaný závěrný prvek pro obal**

(22) 17.07.2002

(32) 18.07.2001, 28.09.2001, 07.01.2002, 09.04.2002

(31) 2001/305851, 2001/325181, 2002/040775, 2002/118023

(33) US, US, US, US

(57) Tvarovaný závěrný prvek pro obal (1) má ohebnou kartónovou nebo plastovou část, přičemž obsahuje závěrný prvek, tvořený kostrou, posuvným blokovacím uzepem a blokovací klopou (13), a prvek pro uvolnění uzavření.

(74) Dr. Karel Čermák, Národní třída 32, Praha 1, 11000

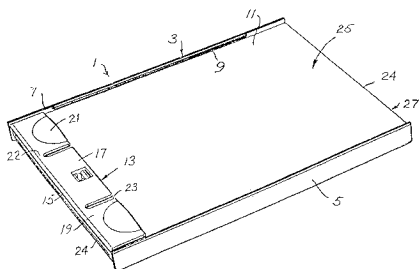

7 (51) **B 65 H 54/38**

(21) **2004-1059**

(71) MASCHINENFABRIK REITER AG, Winterthur, CH

(72) Weder Eugen, Fehraltorf, CH

(54) **Způsob ovládání stroje pro navíjení nití a k tomu určené navíjecí zařízení**

(22) 22.10.2004

(32) 18.04.2001

(31) 2001/707

(33) CZ

(86) PCT/CH2002/000213

(87) WO 2002/083538

(57) Řešení se týká způsobu ovládání stroje pro navíjení nití, především soukacího stroje, kde prostřednictvím vodiče nití (C) rozváděcího zařízení je nit (F) tam a zpět vedena příčně ke směru odtahu nitě, přičemž se během rozváděcího zdvihu (Hch) pohybuje mezi dvěma body obratu (C.0 až C.4) a v této situaci vytváří úhel křížení ( $\alpha$ ) za účelem toho, aby se přes přenášecí válec (3) niti uložila na rotující cívku (2) o šířce zdvihu (Hp) nitě s odpovídajícím úhlem křížení. Šířka zdvihu (Hp) nití (F) zůstává v podstatě neměnná během navíjecího procesu navzdory vlivu změn úhlu křížení ( $\alpha$ ), obzvláště vlivu rychlých změn úhlu křížení, pomocí alespoň jednoho odpovídajícího předem daného opatření, kde v tomto případě čelní plochy cívky tvoří prakticky jednu rovinu. Dále se řešení týká soukacího zařízení k provádění

způsobu a způsobu navíjení nití na cívku.

(74) Ing. Dobroslav Musil, patentová kancelář, Ing. Dobroslav Musil, Cejl 38, Brno, 60200

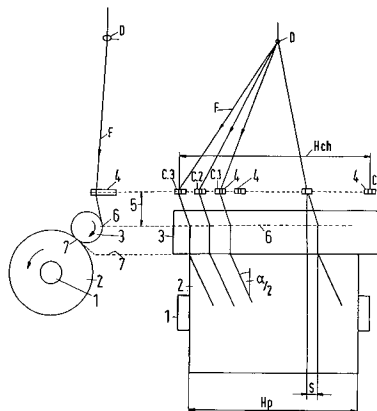

7 (51) **B 65 H 54/54**

(21) **2004-651**

(71) Rieter Ingolstadt Spinnereimaschinenbau AG, Ingolstadt, DE

(72) Meier Thomas- Georg, Wettstetten, DE

(73) Stephan Adalbert, Beilngries/Paulushofen, DE

(54) **Způsob obsluhy pracovního místa textilního stroje jakož i textilního stroje a sada pro dodatečné vybavení pro textilní stroj**

(22) 28.05.2004

(32) 28.05.2003

(31) 2003/10324253

(33) DE

(57) Příže je předložena navíjecímu zařízení, tímto je zachycena a přivedena k zařízení na řezání příže za účelem přerušnutí. Příže je napnutá přes alespoň jednu řeznou hranu a je přerušena pomocí relativního pohybu podél řezné hrany. To se provádí jak u jednoho pracovního místa, tak u textilního stroje, s množstvím stejných pracovních míst, která mají navíjecí zařízení (4) pro navíjení přiváděné příže (F), s obslužným zařízením, které je pojezdné podél pracovních míst, které má zařízení (21) na přivádění příže a zařízení (20) na odvod příže pro předložení příže, s rotujícím zařízením (47) na zachycení příže za účelem zachycení, napnutí a uložení předložené příže (F) jakož i se zařízením (6) na řezání příže, které je nepohyblivé ve vztahu k zařízením (47) na zachycení příže, s alespoň jednou řeznou hranou (600) k přerušnutí napnuté a uložené příže (F). Zařízením (6) na řezání příže je vytvořeno pro provedení relativního pohybu příže (F) podél alespoň jedné řezné hrany (600).

(74) Ing. Dobroslav Musil, Cejl 38, Brno, 60200

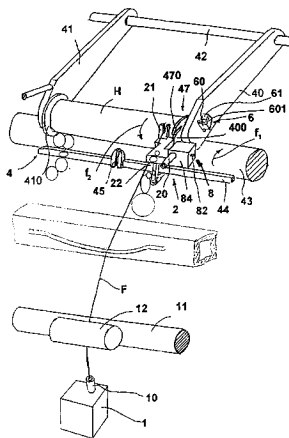

7 (51) **B 66 B 23/22**

(21) **2004-222**

(71) KONE CORPORATION, Helsinki, FI

(72) Pietz Alexander, Berlin, DE

(54) **Osvětlovací zařízení pro dopravníky pro chodce**

(22) 02.09.2002

(32) 03.09.2001

- (31) 2001/10143128  
 (33) DE  
 (86) PCT/EP2002/009759  
 (87) WO 2003/020631  
 (57) Osvětlovací zařízení je vytvořeno jako balustrády (2, 2') pohyblivých schodů a pohyblivých chodníků, které mají v oblasti jedné nebo několika konstrukčních součástí, zejména skleněných elementů, upravené vodičové pásy (10, 11, 13, 14) pro energetické napájení jednotlivých nebo více, případně páskově vytvořených, na straně konstrukčních součástí upravených osvětlovacích elementů (5, 6, 12), přičemž tyto vodičové pásy (10, 11, 13, 14) a podle potřeby také osvětlovací elementy (5, 6, 12) jsou na balustrády (2, 2'), zejména na skleněné elementy natištěny.  
 (74) JUDr. Zdeňka Korejzová, Spálená 29, Praha 1, 11000

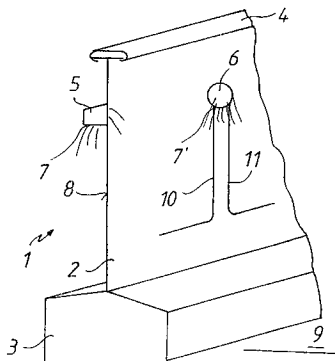

- 7 (51) **B 66 F 3/12**  
 (21) **2004-538**  
 (71) THYSSENKRUPP BILSTEIN GMBH, Ennepetal, DE  
 (72) Alten Ferdinand, Mandern, DE  
 (54) **Zvedák vozu s nosným ramenem a způsob výroby nosného ramena pro zvedák vozu**  
 (22) 06.09.2002  
 (32) 27.10.2001  
 (31) 2001/10153164  
 (33) DE  
 (86) PCT/EP2002/009991  
 (87) WO 2003/037776  
 (57) Nosné rameno (5) má průřez ve tvaru písmene U, mající centrální rameno (12) a dvě boční ramena (11), a v podstatě na volném konci (6) průřez vyztužující stěnu (14), která je na horní otevřené oblasti bočních ramen (11) nosného ramena (5) lokálně s ním spojena. Způsob výroby nosného ramena (5) zahrnuje ražení a děrování polotovaru, ohýbání vyztužující stěny (14) a ohýbání bočních ramen (11) se současným protažením nebo vložením pásů (16) skrz nebo do vybrání nebo proražených otvorů (15).  
 (74) JUDr. Zdeňka Korejzová, Spálená 29, Praha 1, 11000

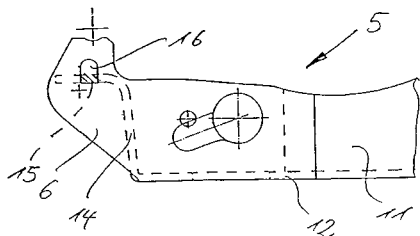

- 7 (51) **C 01 B 13/11, A 61 H 33/02, C 02 F 1/78**  
 (21) **2003-2056**  
 (71) DŘÍMAL Jiří RNDr. CSc., Brno, CZ  
 (72) Dřimal Jiří RNDr. CSc., Brno, CZ  
 (54) **Generátor ozonu, zejména pro masážní vany**  
 (22) 29.07.2003  
 (57) Generátor ozonu je tvořen skříní (1) s přívodem (2) elektrického proudu, v níž je umístěn vysokonapěťový transformátor propojený vodiči s ozonizujícím elementem, vývojovou elektrodou (3) nebo UV výbojkou, nacházejícím se v proudu vzduchu. Ozonizující element je umístěn ve vzduchovém potrubí masážní vany

probíhající vně skříně (1), s výhodou ve tvarovce (4) tvaru T, napojené do vzduchového potrubí a upevněné na skříně (1).

- (74) Ing. Libor Markes, Grohova 54, Brno, 60200

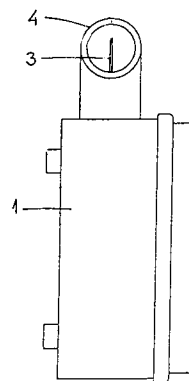

- 7 (51) **C 02 F 3/10**  
 (21) **2004-968**  
 (71) AnoxKaldnes AS, Tönsberg, NO  
 (72) Löfqvist Anders, Vallakra, SE  
 Welander Thomas, Furulund, SE  
 (54) **Způsob biologického čištění vody při použití nosičového materiálu**  
 (22) 18.02.2003  
 (32) 18.02.2002  
 (31) 2002/0200459  
 (33) SE  
 (86) PCT/SE2003/000265  
 (87) WO 2003/068694  
 (57) Způsob biologického čištění vody, jako je odpadní voda při použití nosičového materiálu, přičemž voda je zpracována v reaktoru obsahujícím nosiče pro růst biofilmu. Tyto nosiče jsou udržovány v pohybu ve vodě a jsou navrženy tak, že mají dobře vytvořené průchody a oddíly, které poskytují povrch pro růst biofilmu, který je chráněn proti srážce s povrchy jiných nosičů. Nosiče mají šířku nebo průměr větší než 20 mm, chráněná oblast je větší než 1000 m<sup>2</sup>/m<sup>3</sup> objemu nosičového prvku, střední hodnota délky průchodu nebo hloubky oddílů v nosičových prvcích je menší než 6 mm nebo menší než 3 mm, a poměr mezi délkou průchodů nebo hloubkou oddílů a nejdelším rozměrem přívodových otvorů do průchodů nebo oddílů, je menší než 3.  
 (74) PATENTSERVIS Praha, a.s., Jivenská 1273/1, Praha 4, 14021

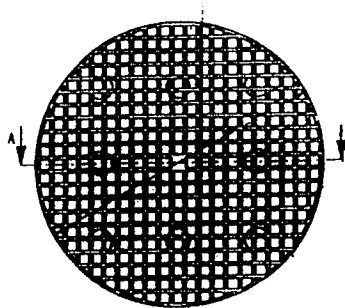

- 7 (51) **C 03 C 4/02, C 03 C 3/087, C 03 C 1/10**  
 (21) **2004-711**  
 (71) SAINT-GOBAIN GLASS FRANCE, Courbevoie, FR  
 (72) Tayssedre Laurent, Paris, FR  
 Sachot Dominique, Ozoir-la-Ferriere, FR  
 Jeanvoine Pierre, Poissy, FR  
 (54) **Kompozice modrého skla pro výrobu skel do oken**  
 (22) 11.12.2002  
 (32) 19.12.2001  
 (31) 2001/0116455  
 (33) FR  
 (86) PCT/FR2002/004282  
 (87) WO 2003/053874  
 (57) Řešení se týká kompozice skla křemičito-sodno-vápenatého typu s modrým zabarvením, která obsahuje



následující zabarvovací činidla, jejichž obsah je uveden v následujících rozmezích v procentech, resp. podílech hmotnostních: Fe<sub>2</sub>O (celkové železo) 0,2 až 0,51 %, CoO 10 až 50 ppm, Cr<sub>2</sub>O<sub>3</sub> 10 až 300 ppm, CuO 0 až 400 ppm, přičemž toto sklo vykazuje redox faktor menší než 0,35, dominantní vlnovou délku λ<sub>D</sub> pohybující se v rozmezí od 485 nm do 489 nm, souadnicovou čistotu menší než 13 % a selektivitu přinejmenším rovnou 1,1 při tloušťce pohybující se v rozsahu od 3 mm do 5 mm. Řešení se dále týká skleněné desky získané z výše uvedené kompozice, přičemž tato deska je vhodná zejména k výrobě okna automobilů nebo pro stavební průmysl.

(74) JUDr. Miloš Všecka, Hálkova 2, Praha 2, 12000

7 (51) **C 03 C 6/00, C 03 C 4/02, C 03 C 1/02, C 03 C 1/00, C 03 B 29/00**

(21) **2003-1410**

(71) LARVA Petr Mgr. A., Praha, CZ

(72) Larva Petr Mgr. A., Praha, CZ

(54) **Způsob výroby barevného skla za tepla**

(22) 20.05.2003

(57) Při způsobu výroby barevného skla se skleněné různobarevné nebo jednobarevné korálky a/nebo skleněné kuličky uspořádají do formy a následně se zahřejí na teplotu v rozmezí 500 - 800 °C, čímž vznikne tepelně spojená skleněná homogenní hmota ve tvaru formy, která se nechá následně vychladnout. Výsledný tvar této skleněné homogenní hmoty může být, podle zvolené formy, rovinná deska nebo skleněný blok nejrůznějšího tvaru.

(74) Ing. Jarmila Loskotová, K Závětinám 727, Praha 5, 15500

7 (51) **C 03 C 17/34, C 03 C 17/36, C 03 C 4/02**

(21) **2004-692**

(71) PILKINGTON PLC, St. Helens, GB

(72) Sanderson Kevin David, Wigan, GB  
Knowles James Atherton, Backwell, GB

(54) **Samočisticí zasklívací plošný dílec, dílec pro násobné zasklení, dílec ve formě souvrství, okno a obvodový plášť pro budovu**

(22) 04.12.2002

(32) 08.12.2001

(31) 2001/0129434

(33) GB

(86) PCT/GB2002/005478

(87) WO 2003/050056

(57) Samočisticí zasklívací plošný dílec, s výhodou sklo, obsahuje substrát, hydrofilní povlak na povrchu substrátu a vyhřívací prostředek pro zvyšování teploty substrátu nad teplotu samočisticího zasklívacího plošného dílce nemající vyhřívací prostředek. S výhodou je hydrofilní povlak fotokatalyticky aktivní, přednostně z oxidu titanu. Přednostní vyhřívací prostředek je tvořen zbarveným skleněným substrátem, který může využívat dopadající zářivou energii pro zvyšování teploty substrátu. Dále jsou navrženy dílce pro násobné zasklení a dílce ve formě souvrství, obsahující samočisticí zasklívací plošný dílec a vyhřívací prostředek, jakož i okno a obvodový plášť obsahující takové dílce.

(74) JUDr. Otakar Švorčík, Hálkova 2, Praha 2, 12000

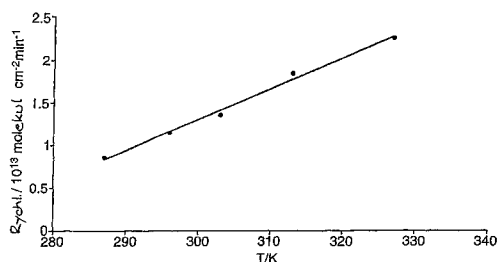

7 (51) **C 07 C 227/32, C 07 C 229/22, C 07 C 235/04, C 07 C 235/74**

(21) **2004-158**

(71) TEVA PHARMACEUTICAL INDUSTRIES LTD., Petah Tikva, IL

(72) Öhrlein Reinhold, Rheinfelden-Herten, DE

Baisch Gabriele, Binzen, DE

Kirmer Hans Jörg, Pratteln, CH

Bienewald Frank, Hegenheim, FR

Burkhardt Stephan, Gelterkinden, CH

Studer Martin, Basel, CH

(54) **Syntéza a meziprodukty derivátů 3,5-dihydroxyheptanové kyseliny**

(22) 02.07.2002

(32) 06.07.2001

(31) 2001/01810670

(33) EP

(86) PCT/EP2002/007308

(87) WO 2003/004455

(57) Popisují se nové způsoby syntézy meziproduktů, které jsou vhodné pro přípravu derivátů statinu, zejména nové způsoby syntézy meziproduktu obecného vzorce VI, kde R<sub>a</sub>' a R<sub>c</sub>' jsou nezávisle na sobě atom vodíku nebo skupina chránící hydroxylovou skupinu nebo jsou dohromady můstkující skupina chránící hydroxylovou skupinu a R<sub>b</sub> je skupina chránící karboxylovou skupinu, kdy se způsoby provádí pomocí konverze meziproduktu vzorce XVI, kde R<sub>a</sub>' a R<sub>c</sub>' jsou nezávisle na sobě atom vodíku nebo skupina chránící hydroxylovou skupinu, R\* a R\*\* jsou každá nezávisle na sobě atom vodíku nebo skupina chránící amidovou skupinu, a R<sub>b</sub> je skupina chránící karboxylovou skupinu; kdy se způsoby provádí přes další nové meziprodukty a způsoby jejich přípravy. Meziprodukty obecných vzorců I\*, XV a XVI, kde R<sub>b</sub>' je atom vodíku nebo ochranná skupina karboxyskupiny a ostatní symboly mají shora uvedený význam.

(74) JUDr. Karel Čermák jr. Ph.D., Národní třída 32, Praha 1, 11000

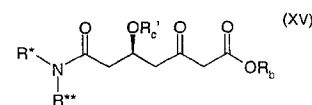
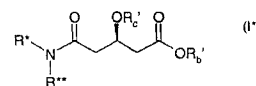
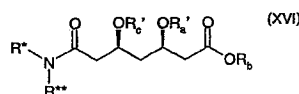
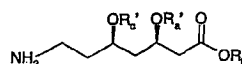

7 (51) **C 07 C 233/63, A 61 K 31/198**

(21) **2004-997**

(71) BIOCON LIMITED, Bangalore, IN

(72) Rajamahendra Shanmugasamy, Bangalore, IN

Aswathanarayanappa Chandrashekar, Bangalore, IN

Puthiaparampil Tom Thomas, Bangalore, IN

Sridharan Madhavan, Bangalore, IN

Ganesh Sambasivam, Bangalore, IN

(54) **Nová forma N-(trans-4-isopropylcyklohexylkarbonyl)-D-fenylalaninu**

(22) 29.04.2002

(32) 29.04.2002

(31) 2002IN/0200114

(33) WO

(86) PCT/IN2002/000114

(87) WO 2003/093222

(57) Nová polymorfni forma C N-(trans-4-isopropylcyklohexylkarbonyl)-D-febylaninu, která má jiné infračervené spektrum a výstup z rentgenové difrakce, než dříve známé formy této sloučeniny a způsob její přípravy.

(74) PATENTSERVIS Praha, a.s., Jivenská 1273/1, Praha 4, 14021

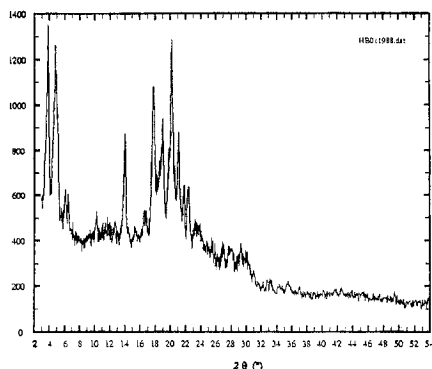
7 (51) **C 07 D 213/57**(21) **2004-151**

(71) PFIZER INC., New York, NY, US

(72) Boulton Lee Terence, Sandwich, GB

Crook Robert James, Sandwich, GB

Pettman Alan John, Sandwich, GB

Walton Robert, Sandwich, GB

(54) **Způsob výroby 4-amino-2,5-bisheterocyklylchinazolinů**

(22) 19.07.2002

(32) 01.08.2001

(31) 2001/0118752

(33) GB

(86) PCT/IB2002/002872

(87) WO 2003/011829

(57) Způsob výroby sloučenin obecného vzorce A, kde R<sup>1</sup> představuje C<sub>1-4</sub> alkoxykupinu, která je popřípadě substituována jedním nebo více atomy fluoru; R<sup>2</sup> představuje vodík nebo C<sub>1-6</sub> alkoxykupinu, která je popřípadě substituována jedním nebo více atomy fluoru; R<sup>3</sup> představuje 5- nebo 6-členný heterocyklický kruh, který je popřípadě substituován; R<sup>4</sup> představuje a 4-, 5-, 6- nebo 7-členný heterocyklický kruh, který je popřípadě anelován s benzenovým kruhem nebo 5- nebo 6-členným heterocyklickým kruhem, přičemž kruhový systém jako celek je popřípadě substituován; nebo jejich farmaceuticky vhodných solí nebo solvátů těchto látek, který zahrnuje kondenzaci sloučeniny obecného vzorce B, kde R<sup>1</sup> až R<sup>3</sup> mají výše uvedený význam, se sloučeninou obecného vzorce C, kde R<sup>5</sup> a R<sup>6</sup>, brány dohromady s atomem dusíku, k němuž jsou připojeny, představují 4-, 5-, 6- nebo 7-členný dusíkatý heterocyklický kruh, který je popřípadě anelován s benzenovým kruhem nebo 5- nebo 6-členným heterocyklickým kruhem, přičemž kruhový systém jako celek je popřípadě substituován.

(74) ČERMÁK HOŘEJŠ MYSLIL advokátní a patentová kancelář, JUDr. Jan Matějka, Národní 32, Praha, 11000

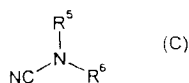
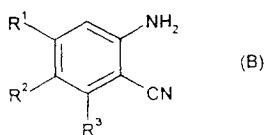
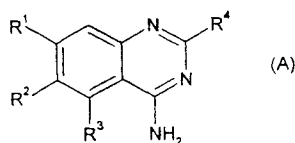

7 (51) **C 07 D 215/48, C 07 D 405/12, C 07 D 409/12, C 07 D 409/14, C 07 D 405/14, C 07 D 215/46, C 07 D 401/12, C 07 D 213/85, A 61 K 31/4706, A 61 P 11/06, A 61 P 9/10, A 61 P 25/24, A 61 P 25/16, A 61 P 11/08, A 61 P 27/14, A 61 P 1/00, A 61 P 17/06, A 61 P 29/00, A 61 P 9/12, A 61 P 27/06, A 61 P 3/10**

(21) **2003-3510**

(71) SANOFI-SYNTHELABO, Paris, FR

(72) Arányi Péter, Budapest, HU

Balász László, Dunakeszi, HU

Balogh Mária, Dunakeszi, HU

Bata Imre, Budapest, HU

Bátori Sándor, Budapest, HU

T. Nagy Lajos, Budapest, HU

Tímári Géza, Vecsés, HU

Boér Kinga, Budapest, HU

Finance Olivier, Montpellier, FR

Kapui Zoltán, Budapest, HU

Mikus Endre, Budapest, HU

Szamosvölgyi Zsuzsanna, Budapest, HU

Szelezcky Gábor, Budapest, HU

Urbán-Szabó Katalin, Budapest, HU

(54) **Aminochinolinové a aminopyridinové deriváty a jejich použití jako adenosinových A3 ligandů**

(22) 29.05.2002

(32) 31.05.2001, 01.03.2002

(31) 2001/0102279, 2002/0200774

(33) HU, HU

(86) PCT/HU2002/000048

(87) WO 2002/096879

(57) Sloučeniny obecného vzorce I, ve kterém R<sup>4</sup> a R<sup>5</sup> jsou atomy vodíku nebo společně tvoří 1,3-butadienylovou skupinu, případně substituovanou methyldioxykupinou nebo alespoň jednou přímou či rozvětvenou C<sub>1-4</sub> alkylovou skupinou, přímou či rozvětvenou C<sub>1-4</sub> alkoxykupinou, hydroxylovou skupinou nebo atomem halogenu, jsou silnými adenosinovými A<sub>3</sub> receptorovými ligandy, přednostně antagonisty. Farmaceutický prostředek s jeho obsahem.

(74) JUDr. Petr Kalenský, Háfkova 2, Praha 2, 12000

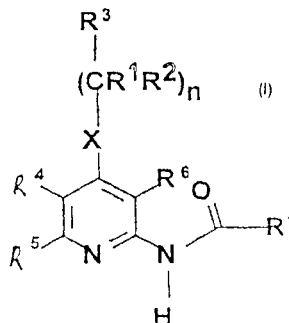

7 (51) **C 07 D 249/12, C 07 D 405/12, C 07 D 403/12, C 07 D 405/04, C 07 D 417/04, C 07 D 409/04, C 07 D 403/04, C 07 D 401/04, A 61 K 31/4196, A 61 P 35/00, A 61 P 5/00, A 61 P 25/00**

(21) **2004-760**

(71) SOCIÉTÉ DE CONSEILS DE RECHERCHES ET

D'APPLICATIONS SCIENTIFIQUES (S.C.R.A.S.), Paris, FR

(72) Galcera Contour Marie-Odile, Bondoufle, FR

Sidhu Alban, Vauhallan, FR

Roubert Pierre, Paris, FR

Thurieu Christophe, Paris, FR

(54) **Deriváty 5-sulfanyl-4H-1,2,4-triazolů, způsob jejich přípravy a jejich použití jako léčiva**

(22) 27.11.2002

(32) 28.11.2001, 21.06.2002

(31) 2001/0115342, 2002/0207697

(33) FR, FR

(86) PCT/FR2002/004055

(87) WO 2003/045926

(57) Řešení se týká nových derivátů 5-sulfanyl-4H-1,2,4-triazolů obecného vzorce I, ve kterém R<sub>1</sub>, R<sub>2</sub> a R<sub>3</sub> představují různé skupiny, způsobů jejich výroby paralelní syntézou v kapalné fázi a jejich použití jako léčiva. Tyto

- produkty mají dobrou afinitu k jistým podtypům receptorů somatostatinu a jsou obzvláště zajímavé pro léčeni patologických stavů a onemocnění, na kterých se podílí jeden nebo více receptorů somatostatinu. Řešení se také týká farmaceutických kompozic obsahujících uvedené produkty a jejich použití pro přípravu léčiv.
- (74) JUDr. Otakar Švorčík, Hálkova 2, Praha 2, 12000

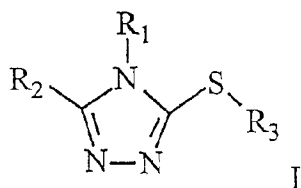

- 7 (51) **C 07 D 403/06**  
(21) **2004-196**  
(71) PHARMACIA & UPJOHN COMPANY, Kalamazoo, MI, US  
(72) Maloney Mark T., Kalamazoo, MI, US  
Hawley Michael, Kalamazoo, MI, US  
Fleck Thomas J., Scotts, MI, US  
Prescott Stephen P., Schoolcraft, MI, US  
(54) **Krystaly obsahující sůl N-[2-(diethylamino)ethyl]-5-[(5-fluor-2-oxo-3H-indol-3-yliden) methyl]-2,4-dimethyl-1H-pyrrol-3-karboxamidu s kyselinou jablečnou, způsob jejich výroby a kompozice na jejich bázi**  
(22) 13.08.2002  
(32) 15.08.2001  
(31) 2001/312353  
(33) US  
(86) PCT/US2002/025649  
(87) WO 2003/016305  
(57) Krystaly obsahující sůl N-[2-(diethylamino)ethyl]-5-[(5-fluor-1,2-dihydro-2-oxo-3H-indol-3-yliden)methyl]-2,4-dimethyl-1H-pyrrol-3-karboxamidu s kyselinou jablečnou a kompozice na bázi těchto krystalů. Způsoby výroby takových krystalů.
- (74) JUDr. Jan Matějka, Národní 32, Praha, 11000

- 7 (51) **C 07 D 473/18, A 61 K 31/52, A 61 P 31/12**  
(21) **2004-446**  
(71) TEVA PHARMACEUTICAL INDUSTRIES LTD., Petah Tiqva, IL  
(72) Wizel Shlomit, Petah Tiqva, IL  
Aronhime Judith, Rehovot, IL  
Niddam-Hildesheim Valerie, Even-Yeouda, IL  
Dolitzky Ben-Zion, Petah Tiqva, IL  
Etinger Marina Yu, Neshet, IL  
Yuzefovich Michael, Haifa, IL  
Nisnevich Gennady A., Haifa, IL  
Pertsikov Boris, Neshet, IL  
Tishin Boris, Haifa, IL  
Blasberger Dina, Raanana, IL  
(54) **Krystalické formy valaciklovir hydrochloridu**  
(22) 06.09.2002  
(32) 07.09.2001, 21.12.2001, 05.06.2002, 14.08.2002  
(31) 2001/317850, 2001/342273, 2002/386505, 2002/403838  
(33) US, US, US, US  
(86) PCT/US2002/028517  
(87) WO 2003/022209  
(57) Nové polymorfy a pseudopolymorfy valaciklovir hydrochloridu a farmaceutické kompozice na jejich bázi. Způsoby výroby nových polymorfů a pseudopolymorfů, včetně monohydrátu valaciklovir hydrochloridu a dihydrátu valaciklovir hydrochloridu.
- (74) JUDr. Karel Čermák Ph.D., Národní 32, Praha 1, 11000

- 7 (51) **C 07 F 3/04, A 61 K 31/22, A 61 K 31/40, A 61 K 31/47, A 61 K 31/351, A 61 K 31/404, A 61 K 31/4418, A 61 K 31/4965**  
(21) **2004-337**  
(71) TEVA PHARMACEUTICAL INDUSTRIES LTD., Petah Tiqva, IL  
(72) Nidam-Hildesheim Valerie, Even-Yeouda, IL  
Lifshitz-Liron Revital, Herzlia, IL  
Lidor-Hadas Rami, Kafar-Saba, IL  
(54) **Způsob přípravy vápenatých solí statinů**

- (22) 16.08.2002  
(32) 16.08.2001, 24.10.2001  
(31) 2001/312812, 2001/037412  
(33) US, US  
(86) PCT/US2002/026012  
(87) WO 2003/016317  
(57) Způsoby přípravy vápenaté soli statinu z esterového derivátu nebo chráněného esterového derivátu statinu za použití hydroxidu vápenatého. Esterový nebo chráněný esterový derivát se uvede do kontaktu s hydroxidem vápenatým za vzniku vápenaté soli. Výhodnými statiny jsou rosuvastatin, pitavastatin a atorvastatin, simvastatin a lovastatin. Z způsobů vycházejících z chráněného esterového derivátu statinu, je ochranná skupina hydrolyzována během tvorby soli uvedením do kontaktu s hydroxidem vápenatým nebo se uvádí do kontaktu s kyselinovým katalyzátorem a následně s hydroxidem vápenatým.
- (74) JUDr. Ph.D. Karel Čermák, Národní 32, Praha 1, 11000

- 7 (51) **C 07 H 15/26, A 61 K 31/7052, A 61 P 37/04**  
(21) **2004-862**  
(71) CORIXA CORPORATION, Seattle, WA, US  
(72) Johnson David A., Hamilton, MT, US  
Baldrige Jory R., Victor, MT, US  
Sowell Greg, Bothell, WA, US  
Cluff Christopher W., Hamilton, MT, US  
(54) **Nové imunoefektorové sloučeniny**  
(22) 04.02.2002  
(32) 04.02.2002  
(31) 2002US/0203580  
(33) WO  
(86) PCT/US2002/003580  
(87) WO 2003/065806  
(57) Řešení zajišťuje sloučeniny obsahující 2-deoxy-2-amino-β-D-glukopyranózu (glukosamin), glykosidicky vázanou na cyklickou aminoalkylovou (aglykonovou) skupinu. Řešení dále zajišťuje metody vyvolání imunitní odpovědi za použití sloučenin podle předmetného řešení za přítomnosti nebo absence antigenu. Dále jsou řešením zajišťovány metody léčby nemocí sloučeninami podle předmetného řešení za přítomnosti nebo absence antigenu.
- (74) PATENTSERVIS PRAHA a.s., Jivenská 1273/1, Praha 4, 14021

- 7 (51) **C 08 K 5/02, C 08 J 9/14, C 08 G 18/00, C 08 L 75/04**  
(21) **2004-1047**  
(71) HONEYWELL INTERNATIONAL INC., Morristown, NJ, US  
(72) Bogdan Mary C., Buffalo, NY, US  
Knopeck Gary M., Lakeview, NY, US  
Cook Kane D., Eggertsville, NY, US  
Singh Rajiv R., Getzville, NY, US  
Riegel Ronald, Buffalo, NY, US  
Bement Leslie, Buffalo, NY, US  
Williams David J., East Amherst, NY, US  
Pham Haug T., Amherst, NY, US  
(54) **Prostředek s obsahem 1,1,1,3,3-pentafluorpropanu a 1,1,1,3,3-pentafluorbutanu**  
(22) 14.04.2003  
(32) 16.04.2002  
(31) 2002/123344  
(33) US  
(86) PCT/US2003/011511  
(87) WO 2003/089510  
(57) Prostředky obsahující 1,1,1,3,3-pentafluorpropan, 1,1,1,3,3-pentafluorbutan a vodu, které jsou z hlediska životního prostředí žádoucí pro použití jako nadouvadla pro polymerní pěny, chladiva, aerosolové hnací prostředky, inhalátory uvolňující odměřené dávky, media sloužící k přenosu tepla a plynná dielektrika.
- (74) KOREJZOVÁ & SPOL. Advokátní a patentová kancelář, JUDr. Zdeňka Korejzová, Spálená 29, Praha 1, 11000

- 7 (51) **C 08 K 5/07, G 02 B 1/04, G 02 C 7/10, A 61 F 2/16**  
(21) **2002-3989**  
(71) ÚSTAV MAKROMOLEKULÁRNÍ CHEMIE AV ČR, Praha, CZ  
(72) Labský Jiří Ing. CSc., Praha, CZ

- (54) **Polymerizovatelné UV absorbéry na bázi naftyl-fenylketonu pro kontaktní a intraokulární čočky**  
 (22) 05.12.2002  
 (57) Řešení se týká polymerizovatelných absorbérů UV záření pro kontaktní a intraokulární čočky, založených na fenyl-naftyl-ketonu, kde nutnou podmínkou je přítomnost hydroxylové skupiny v sousedství ketoskupiny a polymerizovatelné skupiny na benzenové nebo naftalenové části molekuly.  
 (74) Patentové a licenční služby SSČ AV ČR, Politických vězňů 7, Praha 1, 11121
- 
- 7 (51) **C 09 K 17/06**  
 (21) **2003-1471**  
 (71) KAP SPOL. S R.O., Praha, CZ  
 (72) Stanzel Marek, Praha, CZ  
 (54) **Způsob stabilizace kontaminantů ve znečištěných zeminách a kalech**  
 (22) 26.05.2003  
 (57) Způsob stabilizace ve znečištěných zeminách a kalech v promíchání 75 až 98 % hmotn. kontaminované zeminy a/nebo kalů se 2 až 25 % hmotn. stabilizační složky, tvořené aditivu s výhodou oxidu vápenatého CaO, přičemž voda přítomná ve znečištěné zemině a/nebo kalů reaguje s aditivu tak, že vzniká hydroxid vápenatý Ca(OH)<sub>2</sub>, který působením CO<sub>2</sub> přítomného ve vzduchu se mění na uhličitán vápenatý CaCO<sub>3</sub>.  
 (74) JUDr. Oldřich Studený, Komunardů 36, Praha 7, 17000
- 
- 7 (51) **C 10 C 1/00, C 10 C 1/04, C 10 C 3/00**  
 (21) **2004-796**  
 (71) UCAR CARBON COMPANY INC., Wilmington, DE, US  
 (72) Orac Thomas Harry, Strongsville, OH, US  
 (54) **Vsázkový způsob výroby dehtu s vysokou teplotou vznícení**  
 (22) 03.12.2002  
 (32) 10.12.2001  
 (31) 2001/013072  
 (33) US  
 (86) PCT/US2002/038304  
 (87) WO 2003/050204  
 (57) Způsob výroby impregnačního dehtu s vysokou teplotou vznícení, který zahrnuje vložení černouhelného dehtu do vsázkového destilačního kotle; zahřívání uvedeného černouhelného dehtu do polotekutého stavu měkkého dehtu; udržování teploty uvedeného polotekutého stavu měkkého dehtu na konstantní hodnotě; a zavádění probublávajícího plynu, zatímco je teplota uvedeného černouhelného dehtu udržována na konstantní teplotě. Způsob podle předmětného řešení poskytuje dehet, který má teplotu měknutí 90 °C a teplotu vznícení vyšší než 270 °C.  
 (74) JUDr. Miloš Všečetka, Hálkova 2, Praha 2, 12000
- 
- 7 (51) **C 10 C 1/00, C 10 C 1/04, C 10 C 1/20, C 10 G 3/00, B 32 B 9/00**  
 (21) **2004-797**  
 (71) UCAR CARBON COMPANY INC., Wilmington, DE, US  
 (72) Orac Thomas Harry, Strongsville, OH, US  
 (54) **Impregnační prostředek pro uhlíková a grafitová tělesa na bázi dehtu s vysokou teplotou vznícení a způsob jeho výroby**  
 (22) 03.12.2002  
 (32) 10.12.2001  
 (31) 2001/013399  
 (33) US  
 (86) PCT/US2002/038462  
 (87) WO 2003/050205  
 (57) Impregnační dehet s teplotou měknutí 90 °C a teplotou vznícení vyšší než 280 °C z tekutého černouhelného dehtu. Příprava tohoto dehtu zahrnuje probublávání černouhelného dehtu párou nebo inertním plynem, zatímco teplota uvedeného tekutiny je udržována v rozmezí od 260 °C do 270 °C.  
 (74) JUDr. Miloš Všečetka, Hálkova 2, Praha 2, 12000
- 
- 7 (51) **C 10 H 3/02**  
 (21) **2003-150**  
 (71) HNYLUCH Josef, Český Těšín, CZ  
 (72) Hnyluch Josef, Český Těšín, CZ
- 
- (54) **Acetylenový vyvíječ s ovládací armaturou**  
 (22) 17.01.2003  
 (57) Acetylenový vyvíječ s ovládací armaturou je tvořen tlakovou nádobou (1) se dnem uzavřenou víkem (2) s drážkou (22) a prvním těsněním (21). Na víku (2) je uchycena vyvíjecí komora (7) s košem (9), výstupní uzavírací rozvodový ventil (5), ovládací armatura (8) spojená s vyvíjecí komorou (7), manometr (10) a pojistný ventil (3). Na vnitřní horní hraně tlakové nádoby (1) je upevněno mezikruží (12). Dno vyvíjecí komory (7) je opatřeno otvory. Uzavírací rozvodový ventil (5) je opatřen na vstupu filtrem (51). Tlaková nádoba (1) je opatřena na vnitřní stěně označením (11) výšky hladiny. Na víku (2) z vnější strany je otočně upevněna otočně upínací hřídel (4) s uzavírací pákou, otočně upínací hřídel (4) je opatřena excentrickými čepy (41). Na horní vnější hraně pláště tlakové nádoby (1) jsou upevněny patky (13) s otvory (14) pro excentrické čepy (41). Ovládací armatura (8) je tvořena spodním dílem tělesa (81) ovládače spojeným s vrchním dílem tělesa (82) ovládače uzavřeným maticí (83) s třecí podložkou (84), uvnitř je suvně uloženo táhlo (85) zakončené na jedné straně kuželkou (86) s druhým těsněním (87) a na druhé straně na čepu (88) uchycenou pákou (89), kde mezi spodním dílem tělesa (81) ovládače a vrchním dílem tělesa (82) ovládače a současně spodní částí táhla (85) a horní části kuželky (86) je upevněna membrána (801) přitlačovaná shora pružinou (802), přičemž spodní díl tělesa (81) ovládače je opatřen nejméně jedním bočním otvorem (803).  
 (74) Ing. Josef Bocek, E. F. Buriana 4a, Havířov, 73601

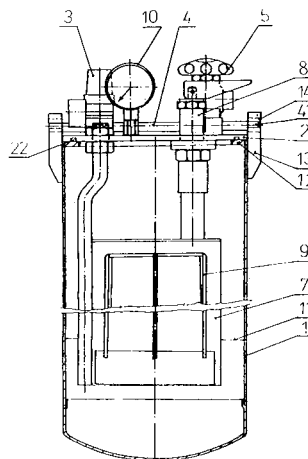

- 7 (51) **C 10 J 3/00**  
 (21) **2004-463**  
 (71) TEXACO DEVELOPMENT CORPORATION, San Ramon, CA, US  
 (72) Tsang Chih-Hao Mark, Irvine, CA, US  
 (54) **Způsob zplyňování používající vstříkávání amoniaku pro minimalizaci zpracování odpadní vody**  
 (22) 26.06.2002  
 (32) 10.09.2001  
 (31) 2001/949779  
 (33) US  
 (86) PCT/US2002/020263  
 (87) WO 2003/022959  
 (57) Způsob zplyňování, při kterém se uhlíkové palivo částečně oxiduje ve zplyňovacím reaktoru uhlíkového paliva s plynem obsahujícím reaktivní volný kyslík. Syntézní plyn se čistí v chladicí komoře za použití chladicí vody, chladicí voda se odvádí z chladicí komory jako voda se sazemi obsahující pevné látky, která se dále podrobuje zpracování v jednotce na odstranění sazí tak, aby se oddělily pevné látky z vody se sazemi od vody se sazemi, přičemž předmětný způsob zahrnuje smíchání proudu zásadité látky s vodou se sazemi před zpracováním vody se sazemi v jednotce na odstranění sazí.  
 (74) JUDr. Petr Kalenský, Hálkova 2, Praha 2, 12000

- 7 (51) **C 25 C 3/12, C 25 C 3/06**  
 (21) **2004-613**  
 (71) NORSK HYDRO ASA, Oslo, NO  
 (72) Julsrud Stein, Skien, NO  
 Risdal Turid, Porsgrunn, NO  
 (54) **Objemově stabilní anoda pro elektronickou těžbu hliníku**  
 (22) 25.09.2002  
 (32) 25.10.2001, 09.11.2001  
 (31) 2001/015205, 2001/015491  
 (33) NO, NO  
 (86) PCT/NO2002/000338  
 (87) WO 2003/035940  
 (57) Anoda pro elektrolýzu hliníku je vyrobena z vnější husté vrstvy keramického materiálu na hustém jádru, vyrobeném z kompozice keramického materiálu vnější vrstvy a elektronického vodiče tvořícího souvislou síť.  
 (74) Ing. Josef Smola, Mendlovo nám. 1a, Brno, 60300

- odváděcí pás (12) a navijecí ústrojí (13).  
 (74) Ing. Mgr. Hana Holasová, Křížová 4, Brno, 60300

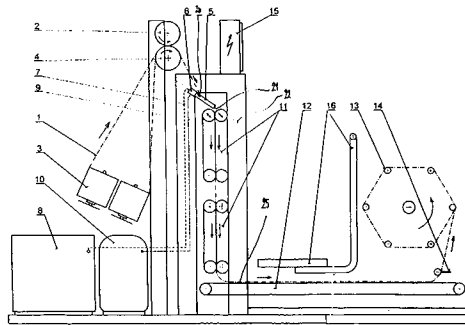

- 7 (51) **D 01 H 4/10**  
 (21) **2001-101**  
 (71) RIETER CZ A.S., Ústí nad Orlicí, CZ  
 (72) Sloupenský Jiří Ing. CSc., Ústí nad Orlicí, CZ  
 Ludvíček Josef Ing., Ústí nad Orlicí, CZ  
 Mládek Miloš Ing., Ústí nad Orlicí, CZ  
 Pavelka Jiří Prof. Ing. DrSc., Praha, CZ  
 (54) **Sprádací ústrojí rotorového doprřadacího stroje**  
 (22) 09.01.2001  
 (57) Sprádací ústrojí (4) rotorového doprřadacího stroje obsahuje sprádací rotor (4) tvořený oboustranně otevřeným tělesem ve tvaru prstence se vstupním otvorem (412) a výstupním otvorem (414). Sprádací rotor (41) je otočně uložen ve vzduchové komoře (43), sprážené se zdrojem podtlaku a je mu přiřazen stator (42) synchronního elektrického stroje obsahující alespoň dvě elektromagnetické cívky (421). Sprádací rotor (41) je složen alespoň z tělesa sprádacího rotoru (41), které je určeno pro funkci předění a tvoří nosnou část alespoň jednoho permanentního magnetu (410), který je určen pro funkci elektrického rotoru.  
 (74) Ing. Dobroslav Musil, Cejl 38, Brno, 60200

- 7 (51) **D 06 F 37/20, F 16 F 15/18, F 16 F 15/20**  
 (21) **2003-1411**  
 (71) SOUČEK Václav Ing., Havířov, CZ  
 (72) Souček Václav Ing., Havířov, CZ  
 (54) **Identifikační zařízení pro snížení vlivu nevyvážku obsahu bubnů bubnových rotačních strojů, zejména pracích a barvicích**  
 (22) 21.05.2003  
 (57) Zařízení sestává ze snímačů (1, 1', 1'', 1''') poměrných deformací konstrukce, zapojených do měřicího můstku (2), připojeného k zesilovači (3) a dále propojeného s řídicím centrem (4) rotačního bubnového stroje. Nejméně dva snímače (1, 1', 1'', 1''') poměrných deformací konstrukce jsou umístěny na sloupu (6) nosné konstrukce bubnového rotačního stroje symetricky vůči svislé ose (z) sloupu (6) nosné konstrukce, přičemž měřicí můstek (2), vytvořený ze snímačů (1, 1', 1'', 1''') poměrných deformací konstrukce, je nastavený na součet maximálních hodnot poměrných deformací konstrukce od nevyvážku obsahu rotačního bubnu, působícího ve směru svislé osy ( $\pm z$ ) při vzájemném vyrušení hodnot poměrných deformací konstrukce od nevyvážku obsahu rotačního bubnu, působícího ve směru vodorovné osy ( $\pm y$ ).

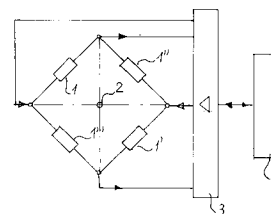
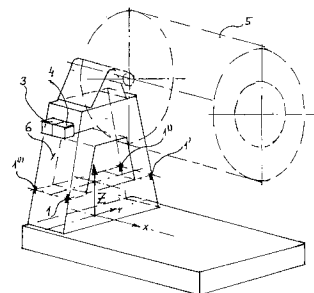
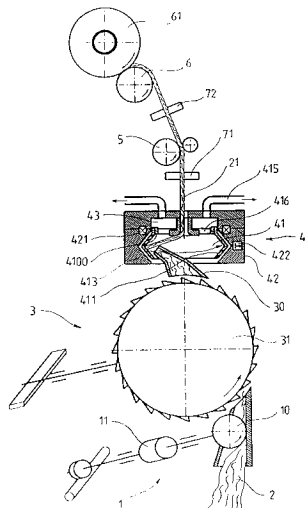

- 7 (51) **D 02 G 1/20, D 02 G 1/16, D 02 G 3/00**  
 (21) **2003-1518**  
 (71) RANDE S. R. O., Bystré, CZ  
 (72) Skřivánek Michal Ing., P. Staré Hradiště, CZ  
 Faltýs Karel, Vysoké Mýto, CZ  
 (54) **Způsob výroby plstěné přize a zařízení k provádění tohoto způsobu**  
 (22) 30.05.2003  
 (57) Při výrobě plstěné přize se pramen vláken máčí v horké vodě o teplotě do 95 °C za současného působení páry o teplotě 100 - 150 °C a v mokřém a vyhřátém stavu se valchuje, načež se ochlazením před navíjením fixuje. Zařízení s valchovacími pásy zahrnuje trysku (5) pro pramen vláken (1), která je napojena na přívod (7) vody a přívod (9) páry, a která je uspořádána před alespoň jedním párem valchovacích pásů (11), za nimiž je uspořádán

- 7 (51) **E 01 C 11/16**  
 (21) **2003-3449**  
 (71) SCHERER Josef, Brunnen, CH  
 (72) Scherer Josef, Brunnen, CH  
 (54) **Konstrukce povrchové silniční vrstvy pro dopravní plochy a stavební povrchy**  
 (22) 28.05.2002  
 (32) 29.05.2001  
 (31) 2001/10126074  
 (33) DE  
 (86) PCT/EP2002/005851  
 (87) WO 2003/002821  
 (57) Řešení se týká konstrukce povrchové silniční vrstvy(B) pro dopravní plochy a stavební povrchy, sestávající z

podkladové vrstvy (UB), umístěné na podkladu (UG), povrchové silniční vrstvy (B), jakož i z nadstavbové vrstvy (OB), která pokrývá podkladovou vrstvu (UB) a alespoň zčásti se skládá z betonu, zejména asfaltbetonu. Podkladová vrstva (UB) přitom zahrnuje nejméně jedno mřížoví (GW), rozkládající se podél povrchové silniční vrstvy (B) s prameny (S1, S2) vláken, uspořádanými křížem za vytváření ok, z pevných provazců (FS) vláken, které jsou spolu látkově nebo silově spojeny. Provazce (FS) vláken jsou napojeny a/nebo obklopeny vazkou elastickou spojovací hmotou a tímto napojením respektive obklopením jsou bezprostředně materiálově spojeny spolu v místech svých zkřížení, jakož i s podkladem (UG) a s nadstavbovou vrstvou (OB). Nadstavbová vrstva (OB) je nejméně v některých úsecích v oblasti otevřených vnitřních prostorů (MI) ok mřížoví (GW) materiálově a/nebo tvarově spojena s podkladem (UG) povrchové silniční vrstvy (B).

(74) Ing. Eduard Hakr, Přístavní 24, Praha 7, 17000

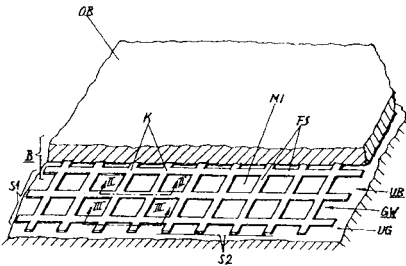

- 7 (51) **E 01 D 19/08, E 03 D 1/07**  
 (21) **2003-1460**  
 (71) VLČEK Petr Ing., Zruč, CZ  
 VLČEK Radek, Město Touškov, CZ  
 (72) Vlček Petr Ing., Zruč, CZ  
 Vlček Radek, Město Touškov, CZ  
 (54) **Flexibilní napojení mostního odvodnění**  
 (22) 26.05.2003  
 (57) Flexibilní napojení mostního odvodnění je tvořeno nerezovou ocelovou trubkou (1). Ta je na jednom konci uchycena v zapertlované přírubě (2), která je uchycena do výlevky (3) odtoku např. do talíře mostního odvodňovače. Na opačném konci je trubka (1) ukončena hladkým přechodem (4), který je manžetovou přechodovou objímkou (5) spojen s pevným odtokovým potrubím (6). Mezi oběma konci je trubka (1) tvarována jako vlnovec. Tvarování trubky (1) může být minimálně jedenkrát přerušeno hladkou částí trubky (1).
- (74) Irena Langrová, Skřetova 48, Plzeň, 30122

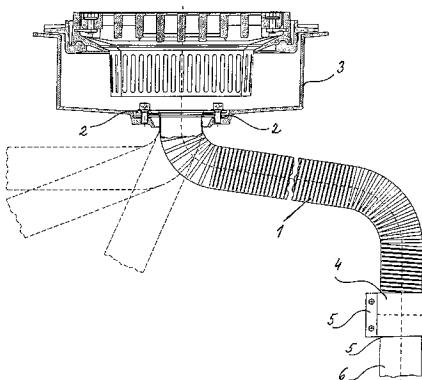

- 7 (51) **E 02 B 3/04, E 02 B 3/00**  
 (21) **2003-1504**  
 (71) MADRY SPOL. S R. O., Frýdek-Místek, CZ  
 Madry Ferdinand Ing. CSc., Frýdek-Místek, CZ  
 (54) **Způsob a zařízení k regulaci výšky povodňové vlny**  
 (22) 28.05.2003  
 (57) Řešení se týká způsobu regulace výšky povodňové vlny v zátopové oblasti (2) pomocí obtokového kanálu (3) tak, že v okamžiku vzniku povodňové vlny na vodním toku (1)

nacházejících se před obtokovým kanálem (3) se vpusť do obtokového kanálu (3) voda o řízeném průtoku. Voda se nechá obtokovým kanálem (3) protékat až do opadnutí povodňové vlny v zátopové oblasti (2). Zařízení k provádění způsobu je tvořené obtokovým kanálem (3), který je v podstatě paralelní s řečištěm (11), přičemž je z řečiště vyveden před zátopovou oblastí (2) a zaústěn do řečiště za zátopovou oblastí (2).

(74) Ing. Libor Šimek, Kartouzská 4, Praha 5, 15099

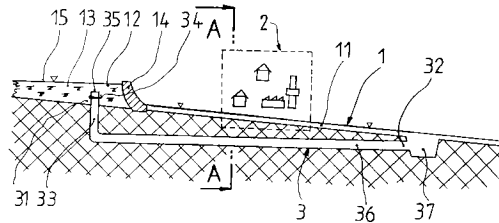

- 7 (51) **E 02 B 15/00, B 63 B 57/02**  
 (21) **2003-1519**  
 (71) VYTERNA Pavel, Sedlčany, CZ  
 (72) Vyterna Pavel, Sedlčany, CZ  
 (54) **Způsob čištění rybníků od nánosů bahna vymýváním**  
 (22) 30.05.2003  
 (57) Vrstva bahna je proudem vody rozrušována a ředěna na tekutý roztok, který je kalovým čerpadlem a potrubím či hadicemi dopravována na místo určení. Na poli je roztok rozstříkovaný a vytváří rovnoměrnou vrstvu bahna pro zvýšení úrodnosti zemědělského pozemku.

- 7 (51) **E 03 F 5/046, E 03 F 5/04**  
 (21) **2003-1532**  
 (71) VLČEK Petr Ing., Zruč, CZ  
 VLČEK Radek, Město Touškov, CZ  
 (72) Vlček Petr Ing., Zruč, CZ  
 Vlček Radek, Město Touškov, CZ  
 (54) **Obrubníková vpust' výklopná**  
 (22) 02.06.2003  
 (57) Obrubníková vpust' výklopná sestává z rámu (1), ve tvaru čtyřúhelníku, ve kterém je usazen koš (7). Nedělený rám (1), který má uvnitř vytvářeny dosedací segmenty (4), sestává z nižší části silniční a vyšší části obrubníkové. Silniční část rámu (1) je zakryta mříží (2) a obrubníková část rámu (1) je opatřena vikem (3). Mříž (2) a víko (3) jsou výklopné podél protilehlých stran rámu (1) vpusť. Mříž (2) je zakončena podélným žebrem (11), které spodní plochou dosedá na dosedací segmenty (4), a na horní straně podélného žebra (11) je dosedací plocha (9) s dorazy. Víko (3) obrubníkové části je tvořeno pochozí plochou (5), ze které jsou spuštěna svislá žebra (6). Volné konce svislých žebří (6) dosedají k dorazům dosedací plochy (9) mříže (2) silniční části.
- (74) Irena Langrová, Skřetova 48, Plzeň, 30122

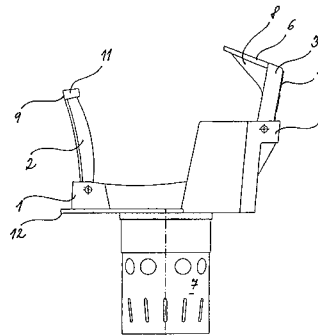

- 7 (51) **E 04 C 2/292, E 04 C 2/32**  
 (21) **2004-979**  
 (71) METECNO SPA, Tribiano, IT  
 (72) Morandi Maurizio, Torino, IT  
 (54) **Izolační deska s hluboce profilovanými čelními plochami, způsob její výroby a zařízení k jeho provádění**  
 (22) 18.03.2002  
 (32) 18.03.2002

- (31) 2002IT/0200162  
 (33) WO  
 (86) PCT/IT2002/000162  
 (87) WO 2003/078752  
 (57) Řešení se týká nové izolační desky skládané konstrukce, která je vyráběna kontinuálně a která má své obě vnější plochy (2, 3) hluboce profilovány. Tato deska je mnohem pevnější za stejných podmínek, než běžně známé desky, u kterých je pouze jedna z vnějších ploch hluboce profilována. Řešení se rovněž týká způsobu kontinuální výroby desky a zařízení k provádění tohoto způsobu.  
 (74) Čermák Hořejš Myslík a spol., JUDr. Karel Čermák, advokát, Národní 32, Praha 1, 11000

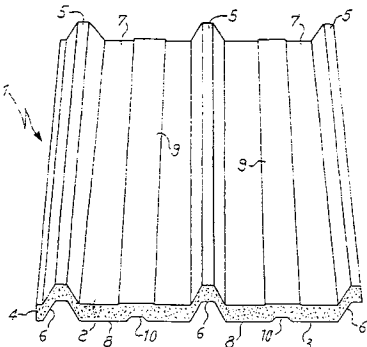

- 7 (51) **E 06 B 3/66, E 06 B 3/67**  
 (21) **2003-1430**  
 (71) KARHAN Petr, Česká Lípa, CZ  
 (72) Karhan Petr, Česká Lípa, CZ  
 (54) **Okno dodatečně zateplující**  
 (22) 22.05.2003  
 (57) Okno dodatečně zateplující, zejména okno otevíravé podél svislé osy, má zástupný okenní rám vytvořený na zdvihu okenního otvoru před rámem stávajícího okna a je na něm zavěšeno výklopnými panty nesenými buď konzolami připevněnou k rámu stávajícího okna a/nebo špalky připevněnými ke zdi okenního rámu. Počet okenních křídel s plastovou fólií nebo se sklem je dán sestavou okenních křídel stávajícího okna.

- 7 (51) **F 01 D 5/14, F 01 D 9/02**  
 (21) **2004-299**  
 (71) GENERAL ELECTRIC COMPANY, Schenectady, NY, US  
 (72) Brittingham Robert Alan, Piedmont, SC, US  
 Benjamin Edward Durell, Greenville, SC, US  
 Perry II Jacob C., Taylors, SC, US  
 (54) **Profil vnitřního jádra turbínové lopatky**  
 (22) 27.02.2004  
 (32) 12.03.2003  
 (31) 2003/385438  
 (33) US  
 (57) Lopatky (16) turbíny prvního stupně mají profily (40) vnitřního jádra v podstatě v souladu s hodnotami pravoúhlých souřadnic X, Y a Z, uvedených v tabulce 1, přičemž hodnoty X a Y jsou v palcích a hodnoty Z jsou bezrozměrnými hodnotami od 0 do 1, převoditelnými na vzdálenosti Z v palcích prostřednictvím násobení hodnot Z výškou lopatky v palcích. Hodnoty X a Y představují vzdálenosti, které při spojení s pomocí hladkých kontinuálních oblouků vymezují profilové úseky vnitřního jádra v každé vzdálenosti Z. Profilové úseky v každé vzdálenosti Z jsou spolu vzájemně hladce spojeny pro vytvoření úplného profilu vnitřního jádra. Vzdálenosti X, Y a Z mohou být zvětšeny nebo zmenšeny jako funkce stejné konstanty nebo čísla pro vytvoření zvětšeného nebo zmenšeného profilu vnitřního jádra. Nominální profil vnitřního jádra, daný vzdálenostmi X, Y a Z, leží uvnitř obálky  $\pm 0,039$  palce ve směrech kolmých na jakékoliv povrchové místo vnitřního jádra. Řešení se dále týká použití takové lopatky (16) pro osazení rotoru plynové turbíny.  
 (74) JUDr. Karel Čermák Ph.D., Národní 32, Praha 1, 11000

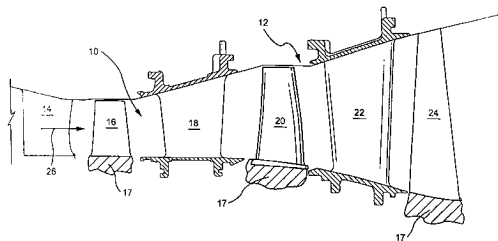

- 7 (51) **F 01 D 25/26, F 01 D 9/04, F 01 D 11/00**  
 (21) **2003-2961**  
 (71) GENERAL ELECTRIC COMPANY, Schenectady, NY, US  
 (72) Mundra Kamlesh, Clifton Park, NY, US  
 Cao John, Scotia, NY, US  
 Predmore Daniel R., Ballston Lake, NY, US  
 Mohammed - Fakir Abdul-Azeez, Guilderland, NY, US  
 Palmer Gene, Clifton Park, NY, US  
 Munshi Jonathan, Scotia, NY, US  
 (54) **Kombinované trubkovité drátěné těsnění pro utěšňování styčných ploch horizontální spojovací roviny přepážek parní turbíny**  
 (22) 30.10.2003  
 (32) 30.10.2002  
 (31) 2002/283200  
 (33) US  
 (57) Horní a spodní přepážky (16, 18) parní turbíny (10) vykazují navzájem zabírající příruby (21), které tvoří styčné plochy horizontální středové spojovací roviny. Každá z těchto přírub (21) je opatřena drážkou (40), která je navzájem vyrovnána s korespondující drážkou, uspořádanou v protilehlé přírubě. V těchto navzájem vyrovnaných drážkách (40) je uspořádané kombinované trubkovité drátěné těsnění (43). Toto kombinované těsnění (43) zahrnuje vnitřní drátěné kovové jádro (46), které obklopuje prstencová vrstva křemičitého vláknitého materiálu (48), který zase obklopuje, v uvedeném pořadí, tenká kovová fólie (50) a vnější ochranné opláštění tvořené opletením (52) z antikorozi oceli. Při spojování přepážek k sobě navzájem se poddajné těsnění obecně v maximálně možné míře přizpůsobuje tvarové konfiguraci drážek a tím zajišťuje udržování odpovídajícího utěsnění mezi přepážkami podél horizontální středové spojovací roviny.  
 (74) JUDr. Otakar Švorčík, Hálkova 2, Praha 2, 12000

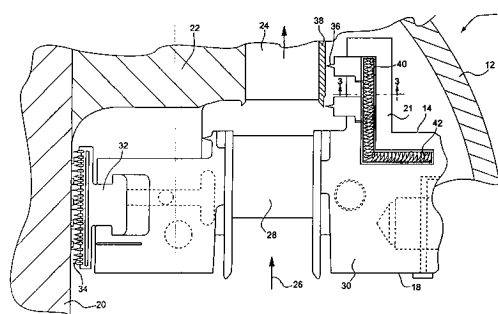

- 7 (51) **F 01 D 25/28**  
 (21) **2003-3168**  
 (71) KABUSHIKI KAISHA TOSHIBA, Tokyo, JP  
 Long Than Trong, Yokohama-shi, JP  
 Kimoto Atsushi, Yokohama-shi, JP  
 Yoshioka Yomei, Yokohama-shi, JP  
 Fujiwara Toshihiro, Yokohama-shi, JP  
 Watanabe Osamu, Yokohama-shi, JP  
 (54) **Základová deska pro turbínu a příslušenství elektrárny**  
 (22) 21.05.2002  
 (32) 21.05.2001  
 (31) 2001/151651  
 (33) JP  
 (86) PCT/JP2002/004874  
 (87) WO 2003/006800  
 (57) Základová deska (20) pro turbínu je umístěna mezi těsnicí podložkou (10), uspořádanou na základně (9), a nosnou základnou (11) turbíny. Základová deska (20) obsahuje

těleso (20a), vytvořené z kovového materiálu a umístěné na opěrné straně turbíny, a posuvný člen (20b), vyrobený z materiálu se samomaznými vlastnostmi a vytvořený na povrchu tělesa (20a) základové desky (20) na straně těsnicí podložky (10). Účelem řešení je zajistit hladký posuv na těsnicí podložce (10) a potlačení reakce na tepelné rozpínání a změně v osovém vyrovnání konstrukce hřídele.

(74) JUDr. Jan Matějka, Národní 32, Praha, 11000

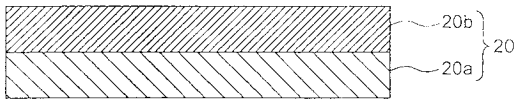

7 (51) **F 16 B 21/08, F 16 B 19/00**

(21) **2003-1578**

(71) BOMAR, SPOL. S R. O., Brno, CZ

(72) Pichlmann Alfred Ing., Unterradl, AT

(54) **Upevňovací čep**

(22) 06.06.2003

(57) Upevňovací čep k rozbitelnému spojení jednoho dílu stavebnice opatřeného válcovými otvory s dalším dílem stavebnice je opatřen prostředky ke zvětšení svého obvodu alespoň na části válcové plochy zasunuté do otvoru (16), například vnitřním kuželovým dílem (1) s centrálním otvorem (2) opatřeným závitem a vnějšími segmenty (3) s kuželovou plochou na vnitřní a válcovou plochou na vnější straně.

(74) Ing. Libor Markes, Grohova 54, Brno, 60200

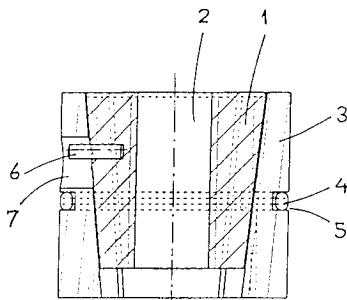

7 (51) **F 16 H 59/00**

(21) **2003-248**

(71) TITLBACH Adolf, Senomaty, CZ

(72) Titlbach Adolf, Senomaty, CZ

(54) **Plynule proměnný převodový systém s hydraulickou regulací**

(22) 27.01.2003

(57) Plynule proměnný převodový systém s hydraulickou regulací, který je tvořen motorem (1), který je hřídelí (1a) připojen na hnací hřídel (2a) diferenciálu (2), který je napojen svojí hnanou hřídelí (2c) na hydraulické čerpadlo (3) přes jeho hřídel (3a) a hnaná hřídel (2b) diferenciálu (2) je napojena na hnanou nápravu vozidla (4) přes jeho hnací hřídel (4a) a zároveň je hydraulické čerpadlo (3) na výtlačné části připojeno tlakovým potrubím (3b) do regulačního prvku (3c) a dále beztlakovým potrubím (3d) do vyrovnávací nádoby na olej (3e), která je beztlakovým potrubím (3d) připojena na sací vstup hydraulického čerpadla (3).

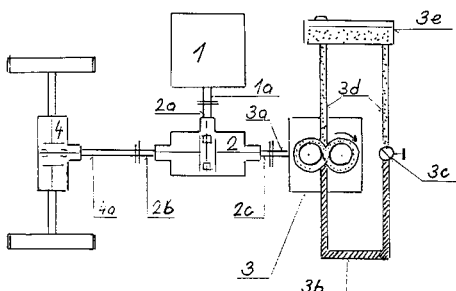

7 (51) **F 16 H 59/00**

(21) **2003-249**

(71) TITLBACH Adolf, Senomaty, CZ

(72) Titlbach Adolf, Senomaty, CZ

(54) **Plynule proměnný převodový systém s elektrickou regulací**

(22) 27.01.2003

(57) Plynule proměnný převodový systém s elektrickou regulací, který je tvořen motorem (1), který je hřídelí (1a) připojen na hřídel (2b) diferenciálu (2), který je napojen svojí hnací hřídelí (2a) na dynamomotor (3) přes hřídel (3a), přičemž diferenciál (2) je zároveň připojen hnanou hřídelí (2c) na dynamomotor (4) přes jeho průběžnou hřídel (4a), na kterou je napojena hnací hřídel (5a) hnané nápravy vozidla (5), dynamomotor (3) je elektrickým vedením (8) propojen s regulační rozvodnou (6) a dynamomotor (4) je elektrickým vedením (8) propojen s regulační rozvodnou (6) a akumulátor (7) je elektrickým vedením (8) propojen s regulační rozvodnou (6).

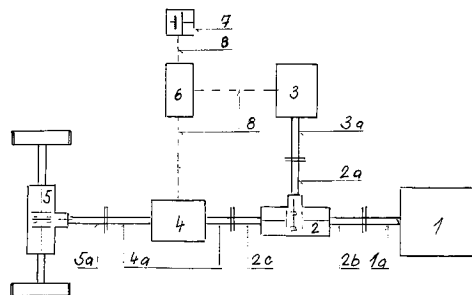

7 (51) **F 21 V 11/08, F 21 S 8/10**

(21) **2003-335**

(71) VISTEON GLOBAL TECHNOLOGIES, INC., Dearborn, MI, US

(72) Biernátová Pavlína Mgr., Nový Jičín, CZ

Geryk Zdeněk Ing., Koprivnice, CZ

Cejnek Milan Ing. CSc., Nový Jičín, CZ

(54) **Jednobarevná signální svítlna s netransparentní barevnou mřížkou a s vloženým optickým elementem**

(22) 04.02.2003

(57) Signální svítlna s netransparentní barevnou mřížkou a s vloženým optickým elementem se skládá z odražeče (2), ze dvou transparentních součástí jimiž vložený optický element (3) a vnější krycí sklo (5) signální svítlny a z jednoho netransparentního prvku, kterým je netransparentní barevná mřížka (4), která je umístěna mezi vloženým optickým elementem (3) a vnějším krycím sklem (5). Na vloženém optickém elementu (3) je užit takový optický člen (7), který mění profil světelného svazku, a to tak, aby z paralelního světelného svazku (8) byl vytvořen světelný svazek (8) konvergentní, a tento aby prošel otvorem (6) v netransparentní barevné mřížce (4). Vložený optický element (3) je čirý nebo takové barvy, aby výsledná barva světla od zdroje (1) a po průchodu vloženým optickým elementem (3), otvory (6) v netransparentní barevné mřížce (4) a vnějším krycím sklem (5) byla taková, aby se dosáhlo požadované barvy dané signální svítlny. Netransparentní plocha netransparentní barevné mřížky (4) je stejná nebo větší, než plocha transparentní, přičemž vnější krycí sklo (5) svítlny může být hladké bez optiky nebo s optikou, která dotvoří výsledný světelný obraz signální svítlny.

(74) Dr. Karel Čermák, Národní třída 32, Praha 1, 11000

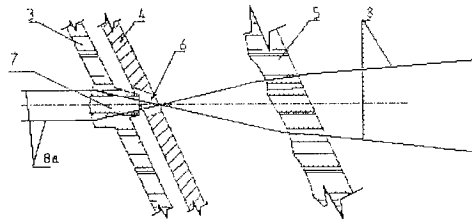



- 7 (51) **F 23 C 10/02**  
 (21) **2003-1555**  
 (71) TERCH S. R. O. INŽENÝRSKÁ ORGANIZACE ÚSTÍ NAD LABEM, Ústí nad Labem, CZ  
 (72) Mikoda Jiří Ing. CSc., Ústí nad Labem, CZ  
 Hrdlička František Doc. Ing. CSc., Praha, CZ  
 (54) **Fluidní cirkulační kotel**  
 (22) 05.06.2003  
 (57) Fluidní cirkulační kotel s fluidní pískovou oxidační spalovací vrstvou křemičitého písku se spalovacím prostorem horizontálně rozděleným na vyzděné fluidní topeniště (1) a spalovací komoru (2). Do fluidního topeniště (1) se vloží teplosměnná trubková vestavba (5). V trase spalin se před tkaninovým filtrem (22) instaluje absorber (18) s vodními pneumatickými tryskami, před absorber (18) se instaluje cyklon či cyklonová baterie (19) s tím, že na výsyp mezizásobníku (20) se připojí pneumatická trasa popelovin (14), kterou se popeloviny zavedou do fluidního topeniště (1). Tepelná trubková vestavba (5) fluidní pískové oxidační spalovací vrstvy se instaluje se spodní řadou trubek, umístěnou minimálně 450 mm nad úrovní trubkového propadového roštu (16), v horkovodním provedení fluidního kotle se propojí vodními trubkami s ekonomizérem (4) a bubnem (3), v parním provedení fluidního kotle se napojí vodními trubkami na buben (3) a cirkulační čerpadlo parovodní směsi. Fluidní topeniště (1) a spalovací komora (2) se vertikálně rozdělí instalací svislých vyzděných membránových stěn na jednotlivé sekce spalovacího prostoru fluidního kotle. Fluidní kotel se vybaví jedinou startovací spalovací komorou (21) na kapalné palivo nebo na zemní plyn.

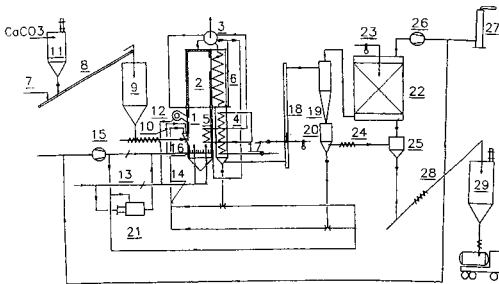

- 7 (51) **F 41 F 3/00, F 41 G 3/00**  
 (21) **2003-1414**  
 (71) TYRPA Miroslav, Český Těšín, CZ  
 (72) Tyrpa Miroslav, Český Těšín, CZ  
 (54) **Zabezpečovací zařízení**  
 (22) 21.05.2003  
 (57) Zabezpečovací zařízení se skládá z ovládací sestavy (1), která je tvořena zapínacím zařízením (2), přijímací jednotkou (3) s funkcí identifikace volajícího a filtrování volání a s elektronickou porovnávací pamětí (4), zdrojem elektrické energie (7), z něhož je zapínací zařízení (2) a přijímací jednotka (3) napájena, a elektrickým ovládacím spínačem (5), a z řídicí komunikační jednotky (6).

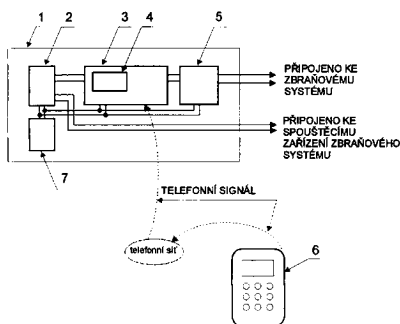

- 7 (51) **F 42 B 12/02, F 42 B 5/02**  
 (21) **2003-1614**  
 (71) ZEMAN Jaromír RNDr. CSc., Nesovice, CZ  
 (72) Zeman Jaromír RNDr. CSc., Nesovice, CZ

- (54) **Náboj a střela s ochromujícím účinkem**  
 (22) 10.06.2003  
 (57) Náboj (1) a střela jsou vytvořeny pro ochromující účinek, dosažený sestavou z nábojnice (2) s prachovou náplní (6), roznětkou (4) střelou (3), která je tvořena vrchlíkem (7), složeným z podélně dělených nebo nedělených segmentů (8), zhotovených z materiálu s tvarovou pamětí nebo pružnou a vratnou deformací, skládaných střídavými sklady a tvořících v rozvinutém stavu vrchlík (9) s kruhovou obalovou křivkou. Každý segment (8) je pohyblivě připojen k čelu (10) střely (3) uchycením (11). Střela (3) je ve složeném stavu uložena v ochranném pouzdře (5), vloženém do nábojnice (2) s prachovou náplní (6) tak, že čelo (10) střely (3) je orientováno ve směru výstřelu.  
 (74) Dušan Kendereški, Lidická 51, Brno, 60200

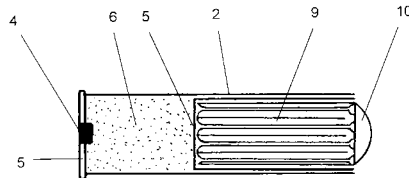

- 7 (51) **G 01 M 15/00**  
 (21) **1998-4308**  
 (71) ARCELIK A.S., Istanbul, TR  
 DUYAR Ahmet, Istanbul, TR  
 (72) Osman Tugurul Durakbasa, Istanbul, TR  
 Evren Albas, Istanbul, TR  
 Serafetinoglu A. Hakan, Citehavuzlar, TR  
 Duyar Ahmet, Istanbul, TR  
 (54) **Detekce poruch elektrických motorů na základě modelu**  
 (22) 20.06.1997  
 (32) 24.06.1996  
 (31) 1996/527  
 (33) TR  
 (86) PCT/TR1997/000008  
 (87) WO 1997/049977  
 (57) Systém pracuje na základě modelování a předvídání požadavků na údržbu elektrických motorů. Jelikož postup a systém z řešení vychází ze software a využívá dat získaných z neintruzivních měření, realizační náklady jsou podstatně nižší než postupy údržby podle předcházejícího stavu techniky. Systém obsahuje počítač (42), spojený se snímači (34, 35, 36) poskytujícími spojitě informace v reálném čase o vstupním napětí a proudu a rychlosti motoru (10). Signály napětového snímače (34), snímače (35) proudu a snímače (36) tachometru jsou pomocí obvodů na desce (37) digitalizovány a dále vedeny do počítače (42). Systém a postup využívá k získání matematického popisu motoru algoritmus experimentálního modelování o více proměnných. Algoritmus porovnává vymodelovaný výsledek s naměřeným výsledkem a srovnání vyjadřuje číselně pomocí rezidua, vzniklého odečtením jednotlivých signálů. Diagnostický pozorovatel reziduum analyzuje a určí, zda je motor bezporuchový, či zda pracuje jiným způsobem než bezporuchovým. Při detekci hrozící poruchy zhodnotí diagnostický pozorovatel naměřené proměnné motoru, určí odchylku od vztahové hodnoty a provede diagnózu součástky, která měla nebo má poruchu. Jiné provedení řešení je zvláště vhodné ve výrobě elektrických motorů s výkonem menším než jeden kW, zejména při testování kontroly kvality.  
 (74) PATENTSERVIS Praha a.s., Jivenská 1, Praha 4, 14000

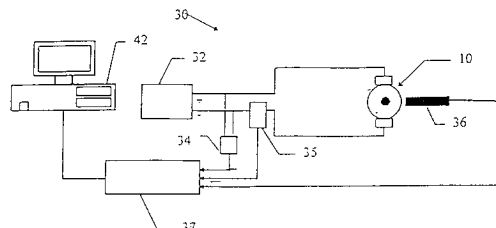

- 7 (51) **G 01 N 21/82, G 01 N 21/51**  
 (21) **1999-236**  
 (71) WINKLER Manfred, Sebnitz, DE  
 (72) Winkler Manfred, Sebnitz, DE  
 (54) **Způsob kvalitativního a/nebo kvantitativního vyhodnocení kapaliny a zařízení pro provádění tohoto způsobu**  
 (22) 25.07.1997  
 (32) 25.07.1996  
 (31) 1996/19629992  
 (33) DE  
 (86) PCT/DE1997/001574  
 (87) WO 1998/004905  
 (57) Vyhodnocovaná kapalina představuje první reagens, které se může smísit s neutrální kapalinou. První reagens při setkání s druhým nebo po přidání speciálního startovacího reagens chemicky a/nebo biologicky reaguje za změny barvy, což vede ke změně extinkce nebo transmisie světelného záření při průchodu skrze reagens. Zjišťuje se množství procházejícího světelného záření a/nebo rychlost změny barvy reagens, přičemž světelné záření má šířku pásma vlnových délek mezi 50 a 150 nm v rámci oblasti vlnových délek vytvářejícího se zbarvení a extinkce se měří před nebo krátce po setkání obou reagensů, popřípadě po přidání speciální startovací reagens, a poté kontinuálně nebo diskontinuálně. Příslušné zařízení sestává ze světelné šachty (1), která je na jednom konci opatřena světelným zdrojem (4), tvořeným fotoemisní diodou se šířkou pásma vlnových délek vyzařovaného světla maximálně 150 nm, a na druhém konci světelným čidlem (5) a měřicí šachtou (2), uspořádanou mezi světelným zdrojem (4) a světelným čidlem (5), a dále z nádoby (3) pro vzorek zkoumané kapaliny, která tvarově odpovídá vnitřním rozměrům měřicí šachty (2), z elektronické snímací jednotky pro převod měřených hodnot naměřené analogové hodnoty extinkce na digitální hodnoty a jejich případné ukládání, která je připojena ke světelnému čidlu (5), a konečně z vyhodnocovací jednotky pro ukládání referenčních hodnot pro specifické vlnové délky světelného záření a jejich porovnávání se zjištěnými hodnotami extinkce aktuálního vzorku za účelem vyhodnocení.
- (74) Ing. Jiří Chlustina, Jana Masaryka 43, Praha 2, 12000

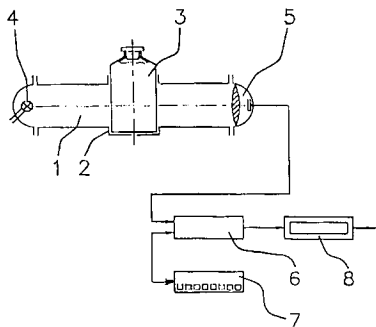

- 7 (51) **G 01 N 30/02, G 01 N 30/88**  
 (21) **2003-1177**  
 (71) VOZKA Stanislav, Praha, CZ  
 (72) PODOLÁK Miroslav, Praha, CZ  
 (72) Vozka Stanislav, Praha, CZ  
 (72) Podolák Miroslav, Praha, CZ  
 (54) **Osobní plynový chromatograf**  
 (22) 25.04.2003  
 (57) Osobní univerzální plynový kapilární chromatograf s velmi nízkou spotřebou elektrické energie s pomocí vestavěných baterií zajišťuje všechny potřebné funkce. Jeho integrální součástí je koncentrační termodesorpční zařízení, které slouží ke zvýšení detekčního limitu až o dva řády. Chromatograf sestává ze zásobníku stlačeného vodíku, regulátoru výstupního tlaku plynu, injektoru, který je tvořen ventilem, v jehož rotoru jsou uloženy dvě nezávisle vyhřívané termodesorpční trubičky, z nichž vždy jedna je zařazena do proudu vodíku a druhá slouží k záchytu analyzovaných látek, kapilární kolony, která je tvořena

kovovou kapilárou vně izolovanou a uvnitř opatřenou vrstvou stacionární fáze, je napojena na zdroj elektrického proudu a přímo jeho průchodem ohřívána a plamenozizolačního detektoru, který spaluje vodík, procházející kapilární kolonou a ke kterému je přiváděn vzduch pomocí čerpadla, které slouží zároveň k protlačování vzduchu termodesorpční kolonou, přičemž mezi čerpadlo a detektor je vložen vhodný filtr zachycující nežádoucí látky, které by mohly ovlivnit odezvu detektoru.

- 7 (51) **G 06 F 17/60**  
 (21) **2004-396**  
 (71) CENTRADIA SERVICES LTD., London, GB  
 (72) Mustier Jean-Pierre, London, GB  
 (54) **Systém zpracování dat pro implementaci finančního trhu**  
 (22) 20.09.2001  
 (32) 22.08.2001  
 (31) 2001/0120426  
 (33) GB  
 (86) PCT/GB2001/004232  
 (87) WO 2003/019436  
 (57) Předkládané řešení se vztahuje k oblasti bankovníctví a financí a zejména se vztahuje k implementaci nového mechanismu pro zajištění určování cen finančních produktů nebo transakcí. Je vytvořen počítačový systém zpracování dat pro implementaci finančního trhu, který umožňuje zákazníkům získání cen finančních produktů od skupiny bank, přičemž s některými z nich nemá zákazník normální obchodní vztah, za účelem získání optimálních cen likvidity pro dané produkty.
- (74) JUDr. Otakar Švorčík, Hálkova 2, Praha 2, 12000

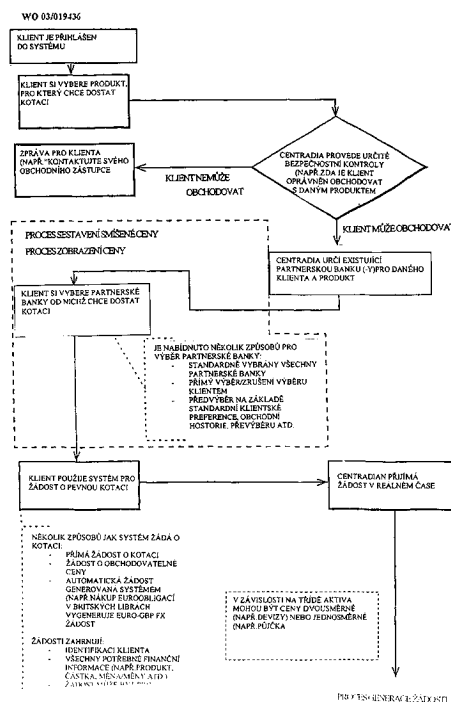

- 7 (51) **G 08 G 1/00**  
 (21) **2003-1606**  
 (71) KULHÁNEK Josef Ing., Praha, CZ  
 (72) Kulhánek Josef Ing., Praha, CZ  
 (54) **Integrovaný řídicí systém dopravy**  
 (22) 09.06.2003  
 (57) Integrovaný systém sestává z řídicích procesorů (P1, P2), které jsou umístěny společně s podpůrnými procesory, kde je dále umístěno diskové pole (D), které je propojeno rychlým standardním rozhraním (14) s oblastí (16) procesorů. Podpůrné procesory přebírají funkce řídicích jednotek jednotlivých zařízení. Řídí se o podpůrné procesory ústředny (1a, 1b) pro řízení křižovatek, ústředny (2a, 2b) pro řízení tunelů, koncentrátory (3a, 3b) dat, ústředny (4a, 4b) informačních technologií, zařízení (5a, 5b) pro měření rychlosti. Výsledkem je, že zařízení, u kterých řídicí jednotky nevyžadují speciální technické

prostředky na nejvyšší úrovni řízení, jsou integrována do unifikovaného centra, řízeného řídicími procesory (P1, P2), přítom komunikace probíhají po rychlé sběrnici (13). Komunikace se zařízeními, kterými jsou ústředna (6) televizního dohledu, zařízení (7) pro vyhodnocení jízdy na červenou, zařízení (8) pro měření námrazy, telefonní ústředna (9), zařízení (10) velkoplošného zobrazení, zařízení (11) pro práci dispečerů probíhá přes standardizovaná počítačová rozhraní (12).

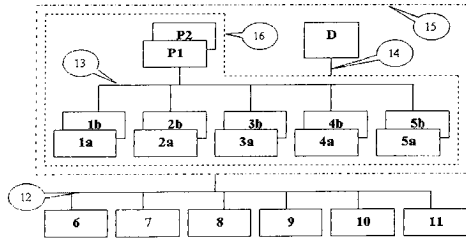

7 (51) **H 02 J 9/00, H 02 J 9/08**

(21) **2003-1517**

(71) OCHVÁT Juraj, Ostrava, CZ

KALMAN Jan, Ostrava, CZ

(72) Ochvát Juraj, Ostrava, CZ

Kalman Jan, Ostrava, CZ

(54) **Zařízení pro využití přerušované dodávané elektrické energie**

(22) 30.05.2003

(57) Zařízení má připojovací prvek (1) připojen k motoru (2) připojenému k převodovce (3), která je připojena k alespoň jednomu setrvačnicku (4) připojenému ke generátoru (5), opatřenému výstupním prvkem (6). S výhodou je mezi převodovkou (3) a setrvačnickem (4) připojen otáčkoměr (12) s připojeným stykačem (8) pro dočasné odpojení zdroje v rámci stanoveného rozmezí otáček setrvačnicku (4). Zařízení je s výhodou opatřeno pevnými spojkami (10), rozpojitelnou spojkou (11), jisticím prvkem (9) a pojistkou (7).

(74) Ing. Iva Rylková, Polská 1525, Ostrava - Poruba, 70800

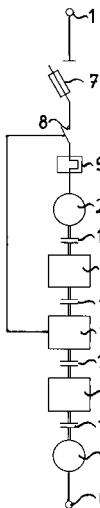

7 (51) **H 04 B 7/185**

(21) **2003-1382**

(71) MRÁZIK Roman, Praha, CZ

(72) Mrázik Roman, Praha, CZ

(54) **Systém pro přenos informací z letícího letadla pro osobní přepravu cestujících**

(22) 19.05.2003

(57) Systém pro přenos informací z letícího letadla pro osobní přepravu cestujících zahrnující palubní počítač (5) letadla (1) pro záznam informací, prostředky bezdrátového radiového spojení (7) mezi letadlem (1) a pozemním serverem (2) a prostředky pro současný přenos těchto informací do sítě Internet, jehož podstatou je, že obsahuje alespoň jednu webovou kameru (9), umístěnou ve vybraném vnitřním, případně vnějším prostoru letadla (1)

pro snímání aktuálních pohyblivých obrazů v daném prostoru a případně i mikrofon (10) umístěný rovněž ve zmíněném prostoru pro současné snímání zvukových signálů, napojené na palubní počítač letadla (1) a přes prostředky bezdrátového radiového spojení (7) k pozemnímu serveru (2), připojenému k síti Internet.

(74) PATENTSERVIS PRAHA a.s., Jivenská 1, Praha 4, 14000

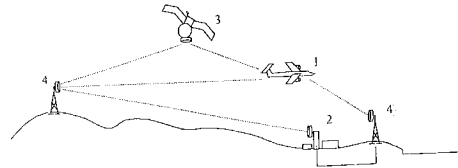

7 (51) **H 04 L 1/00**

(21) **2004-594**

(71) SWISSCOM FIXNET AG, Bern, CH

(72) Pythoud Frédéric, Fribourg, CH

(54) **Způsob a zařízení pro určování margines datového přenosu pro síťové spoje**

(22) 15.11.2001

(32) 15.11.2001

(31) 2001CH/0100673

(33) WO

(86) PCT/CH2001/000673

(87) WO 2003/043257

(57) Způsob a systém je pro určování margines datového přenosu a/nebo bitových rychlostí pro síťové spoje, přičemž fyzikální délka (13) určovaného síťového spoje (12) mezi vysílačem (10) a přijímačem (11) je známá. Výkonové spektrum se měří v závislosti na přenosové frekvenci pro možné typy modemů (101, 102, 103, 104) pomocí zařízení (20) na měření výkonu. Útlum a tím efektivní intenzita signálu se určuje pro různé fyzikální délky (13) a tloušťky žil kabelů (141, 142, 143, 144) síťového spoje (12). Dále se v závislosti na alespoň parametru Crosstalk, počtu zdrojů rušení a equalizačním faktoru, opírajíce se o výkonové spektrum, určuje úroveň šumu. Pomocí Gaussova transformačního modulu (31) se určují margines datového přenosu, opírajíce se o efektivní intenzity signálů a příslušné úrovně šumu, pro různé modulace datového přenosu a/nebo modulační kódování pro předem definovanou bitovou rychlost. Margines datového přenosu se korigují pomocí korekčního faktoru, přičemž korekční faktor zahrnuje střední odchylku v paměti uložených margines datového přenosu vůči efektivním margines datového přenosu. Konečně se, opírající se o v paměti uložené efektivní margines datového přenosu, na základě známé fyzikální délky (13) určovaného síťového spoje (12) mezi vysílačem (10) a přijímačem (11), určuje margines datového přenosu pro příslušný síťový spoj (12).

(74) PATENTSERVIS Praha a.s., Jivenská 1273/1, Praha 4, 14021

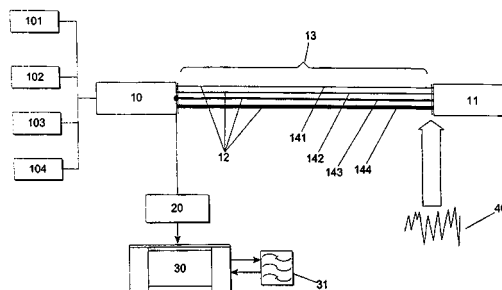

7 (51) **H 04 M 3/30**

(21) **2004-593**

(71) SWISSCOM AG, Bern, CH

(72) Pythoud Frédéric, Fribourg, CH

Schenker Rolf, Gümligen, CH

Friederich Hans, Utzigen, CH

(54) **Způsob a systém pro klasifikaci síťových spojů**

(22) 16.11.2001

- (32) 16.11.2001  
 (31) 2001/CH 0100677  
 (33) WO  
 (86) PCT/CH2001/000677  
 (87) WO 2003/043298  
 (57) Způsob a zařízení pro klasifikaci síťových spojů, opírající se o geografické souřadnice vysílače (10) a přijímače (11) klasifikovaného síťového spoje (12), jsou známy. Pomocí výpočetní jednotky (30) se zjišťují (3010) jeden nebo více vzdálenostních faktorů (2011), přičemž vzdálenostní faktory (2011) udávají efektivní délku síťového spoje v závislosti na vzdušné vzdálenosti. Určuje se (3020) faktor (2020) rozdělení útlumu, opírající se o známá data (5000) síťových spojů, který udává poměr útlumů různých dílců spoje síťového spoje (12) vůči sobě. Dále se pro určení maximálních rychlostí průchodu dat pro různé typy modemů zjišťují margins (2030) datového přenosu. Opírající se o efektivní délku síťového spoje, faktor (2020) rozdělení útlumu a margins datového přenosu, tak se pomocí výpočetní jednotky (30), adekvátně její maximální rychlosti průchodu dat, klasifikuje klasifikovaný síťový spoj (12). Zejména se způsob týká sítí, zakládajících se na spojích z měděných drátů, jako je například poslední míle v telefonních sítích.
- (74) PATENTSERVIS Praha a.s., Jivenská 1273/1, Praha 4, 14021

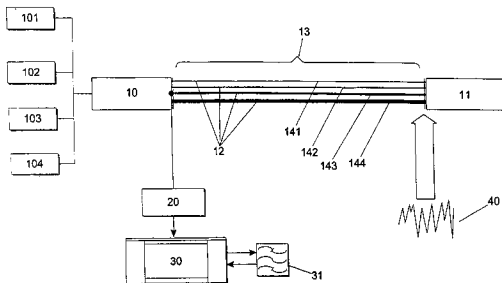
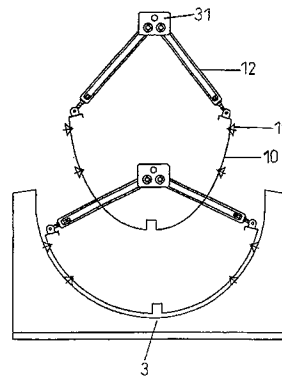

- 7 (51) **H 04 N 1/00, G 03 F 7/24**  
 (21) **2004-895**  
 (71) LÜSCHER Ursula, Meisterschwanden, CH  
 LÜSCHER Hans, Lenzburg, CH  
 (72) Graf Michael, Lenzburg, CH  
 Berner Peter, Rapperswil, CH  
 (54) **Systém pro manipulaci s deskami**  
 (22) 16.02.2002  
 (32) 16.02.2002  
 (31) 2002/0201671  
 (33) EP  
 (86) PCT/EP2002/001671  
 (87) WO 2003/069888  
 (57) Aby se vytvořilo zařízení, které navzdory konstrukčně co možná nejmenším nákladům umožní racionální přípravu tiskových desek různého druhu a velikostí pro nejrůznější druhy osvitových zařízení tiskových desek, tak se u zařízení pro plnění a/nebo vyprazdňování osvitového zařízení, zejména bubnového osvitového zařízení, s tiskovými deskami, s přísavným prostředkem pro uchycování tiskových desek, zejména termooffsetových tiskových desek, zahrnujícím alespoň jednu přísavkovou desku a alespoň dvě, na vakuový systém napojené přísavné hlavy, navrhuje, aby byla přísavková deska vytvořena ve tvaru válcového segmentu a alespoň se zřetelem ke svému plošnému tvaru tvarovatelně.
- (74) PATENTSERVIS Praha a.s., Jivenská 1273/1, Praha 4, 14021

- 7 (51) **H 04 N 5/44, G 06 F 3/00**  
 (21) **2004-264**  
 (71) SAMSUNG ELECTRONICS CO., LTD., Gyeonggi-do, KR  
 Lee Kwang-yong, Kyungki-do, KR  
 (72) Lee Kwang-yong, Kyungki-do, KR  
 (54) **Modul pro příjem televizního signálu a přenosný počítač tento modul obsahující**  
 (22) 20.02.2004  
 (32) 12.06.2003  
 (31) 2003/38002  
 (33) KR  
 (57) Modul pro příjem televizního signálu je připojen k přenosnému počítači pomocí USB konektoru nebo vývodu pro externí USB spojení a obsahuje tuner, obrazový dekodér, zvukový dekodér, kódovací stroj a část pro připojení sítě. Modul přijímá analogový a digitální signál a rozděluje analogový signál na obrazový signál a zvukový signál a převádí digitální signál na první datový proud. Obrazový dekodér převádí obrazový signál analogového signálu na digitální obrazový proud. Zvukový dekodér převádí zvukový signál analogového signálu na digitální zvukový proud. Kódovací stroj kóduje digitální obrazový proud a digitální zvukový proud na druhý datový proud. Část pro připojení sítě převádí formát prvního datového proudu nebo druhého datového proudu pro přenosný počítač.
- (74) PATENTSERVIS Praha a.s., Jivenská 1273/1, Praha 4, 14021

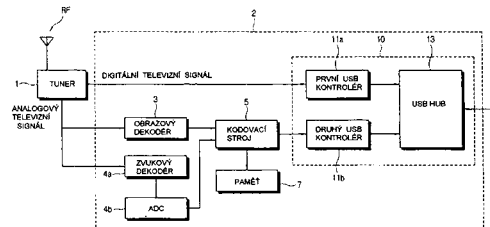

## Zveřejněné přihlášky vynálezů - přehled podle odkazových tříd

Obsahuje zveřejněné přihlášky vynálezů uspořádané podle znaků hlavního zatřídění (t.j. znaků do šikmé dvojčárky) nacházejících se na druhém až x-tém místě přihlášky vynálezu. Přihlášky vynálezů uspořádané podle 1. zatřídění jsou uvedeny v předchozí části.

A 01 N 59/08	2003-420	A 61 P 9/00	2004-1015	G 01 N 21/51	1999-236
A 01 N 59/12	2003-420	A 61 P 9/10	2003-3510	G 01 N 30/88	2003-1177
A 22 C 11/02	2003-1489	A 61 P 9/12	2003-3510	G 02 B 1/04	2002-3989
A 47 J 31/24	2003-1568	B 03 C 3/36	2003-1190	G 02 C 7/10	2002-3989
A 61 F 2/16	2002-3989	B 05 B 15/02	2004-843	G 03 F 7/24	2004-895
A 61 H 33/02	2003-2056	B 21 D 11/10	2004-417	G 06 F 3/00	2004-264
A 61 K 31:00	2003-3119	B 24 D 18/00	2004-850	G 09 F 19/14	2003-1412
	2003-3119	B 24 D 3/28	2004-850	H 02 J 9/08	2003-1517
A 61 K 31/16	2004-362	B 24 D 5/00	2004-850		
A 61 K 31/198	2004-997	B 24 D 7/00	2004-850		
A 61 K 31/22	2004-337	B 32 B 9/00	2004-797		
A 61 K 31/351	2004-337	B 63 B 57/02	2003-1519		
A 61 K 31/352	2004-1015	B 65 D 35/22	2003-3236		
A 61 K 31/40	2004-337	B 65 D 50/04	2002-2470		
A 61 K 31/404	2004-337		2002-2472		
A 61 K 31/4196	2004-760	B 65 D 5/38	2002-2470		
A 61 K 31/4418	2004-337		2002-2472		
A 61 K 31/47	2004-337	C 02 F 1/78	2003-2056		
A 61 K 31/4706	2003-3510	C 03 B 29/00	2003-1410		
A 61 K 31/485	2004-1054	C 03 C 1/00	2003-1410		
A 61 K 31/4965	2004-337	C 03 C 1/02	2003-1410		
A 61 K 31/52	2004-446	C 03 C 1/10	2004-711		
A 61 K 31/7052	2004-862	C 03 C 17/36	2004-692		
A 61 K 38:12	2003-3119	C 03 C 3/087	2004-711		
	2003-3119	C 03 C 4/02	2003-1410		
	2003-3119		2004-692		
A 61 K 38/19	2003-3119	C 07 C 229/22	2004-158		
	2003-3119	C 07 C 235/04	2004-158		
	2003-3119	C 07 C 235/74	2004-158		
	2003-3119	C 07 D 213/85	2003-3510		
	2003-3119	C 07 D 215/46	2003-3510		
	2003-3119	C 07 D 401/04	2004-760		
A 61 K 38/21	2003-3119	C 07 D 401/12	2003-3510		
	2003-3119	C 07 D 403/04	2004-760		
	2003-3119	C 07 D 403/12	2004-760		
A 61 K 38/57	2004-535	C 07 D 405/04	2004-760		
A 61 K 39/29	2003-3515	C 07 D 405/12	2003-3510		
A 61 K 39/395	2003-3119		2004-760		
	2003-3119	C 07 D 405/14	2003-3510		
	2003-3119	C 07 D 409/04	2004-760		
	2003-3119	C 07 D 409/12	2003-3510		
A 61 K 47/12	2004-84	C 07 D 409/14	2003-3510		
A 61 K 47/26	2004-84	C 07 D 417/04	2004-760		
A 61 K 9/19	2004-84	C 07 K 1/00	2003-3515		
A 61 K 9/20	2003-2984	C 07 K 16/00	2004-20		
A 61 K 9/48	2003-1202	C 08 G 18/00	2004-1047		
A 61 P 1/00	2003-3510	C 08 J 9/14	2004-1047		
A 61 P 11/06	2003-3510	C 08 L 75/04	2004-1047		
A 61 P 11/08	2003-3510	C 10 C 1/04	2004-796		
A 61 P 13/10	2004-719		2004-797		
A 61 P 17/06	2003-3510	C 10 C 1/20	2004-797		
A 61 P 19/00	2004-1015	C 10 C 3/00	2004-796		
A 61 P 25/00	2004-760	C 10 G 3/00	2004-797		
A 61 P 25/16	2003-3510	C 12 N 15/00	2003-2966		
A 61 P 25/18	2003-2300	C 12 N 15/09	2003-3515		
	2004-84	C 22 B 34/24	2004-547		
A 61 P 25/24	2003-2300	C 25 C 3/06	2004-613		
	2003-3510	D 02 G 1/16	2003-1518		
A 61 P 25/28	2004-84	D 02 G 3/00	2003-1518		
A 61 P 27/06	2003-3510	D 21 H 15/00	2004-843		
A 61 P 27/14	2003-3510	E 02 B 3/00	2003-1504		
A 61 P 29/00	2003-3510	E 03 D 1/07	2003-1460		
A 61 P 29/02	2004-362	E 03 F 5/04	2003-1532		
A 61 P 3/10	2003-3510	E 04 C 2/32	2004-979		
	2004-479	E 06 B 3/67	2003-1430		
A 61 P 31/12	2003-1202	F 01 D 11/00	2003-2961		
	2003-3515	F 01 D 9/02	2004-299		
	2004-446	F 01 D 9/04	2003-2961		
A 61 P 35/00	2003-3119	F 16 B 19/00	2003-1578		
	2004-760	F 16 F 15/18	2003-1411		
	2004-1015	F 16 F 15/20	2003-1411		
A 61 P 37/04	2004-862	F 21 S 8/10	2003-335		
A 61 P 5/00	2004-760	F 41 G 3/00	2003-1414		
A 61 P 7/04	2004-535	F 42 B 5/02	2003-1614		

## Seznam přihlašovatelů zveřejněných přihlášek vynálezů

(71)	(21)	(51)	(71)	(21)	(51)
ABBOTT Biotechnology Ltd., Hamilton, BM	2004-20	A 61 K 39/395	MADRY SPOL. S R. O., Frýdek- Místek, CZ	2003-1504	E 02 B 3/04
AnoxKaldnes AS, Tönsberg, NO	2004-968	C 02 F 3/10	MALLINCKRODT INC., St. Louis, MO, US	2003-2872	A 61 K 51/08
ARCELIK A.S., Istanbul, TR	1998-4308	G 01 M 15/00	MASCHINENFABRIK REITER AG, Winterthur, CH	2004-1059	B 65 H 54/38
AUTOMOBILI LAMBORGHINI S.P.A., S. Agata Bolognese, IT	2004-424	B 60 K 11/08	MERCK PATENT GMBH, Darmstadt, DE	2003-3119	A 61 K 38/19
BIOCON LIMITED, Bangalore, IN	2004-997	C 07 C 233/63	METECNO SPA, Tribiano, IT	2004-979	E 04 C 2/292
BOMAR, SPOL. S R. O., Brno, CZ	2003-1578	F 16 B 21/08	MORGAN CONSTRUCTION COMPANY, Worcester, MA, US	2004-717	B 21 C 47/14
BOMBARDIER TRANSPORTATION GMBH, Berlin, DE	2004-130	B 61 F 5/38	MRÁZIK Roman, Praha, CZ	2003-1382	H 04 B 7/185
BRANO A. S., Hradec nad Moravicí, CZ	2003-1210	B 21 D 17/02	MS GERÄTEBAU GmbH, Osnabrück, DE	2004-878	B 21 J 15/28
BSH BOSCH UND SIEMENS HAUSGERÄTE GMBH, München, DE	2004-445	A 47 L 5/36	NINGXIA ORIENT TANTALUM INDUSTRY CO., LTD, Shizuishan city, CN	2004-547	B 22 F 9/18
CENTRADIA SERVICES LTD., London, GB	2004-396	G 06 F 17/60	NORSK HYDRO ASA, Oslo, NO	2004-613	C 25 C 3/12
CHIRON CORPORATION, Emeryville, CA, US	2003-3515	A 61 K 39/12	Novartis International Pharmaceutical Ltd., Hamilton, BM	2004-719	A 61 K 31/4025
CORIXA CORPORATION, Seattle, WA, US	2004-862	C 07 H 15/26	NOVO NORDISK HEALTH CARE AG, Zurich, CH	2004-535	A 61 K 38/36
CUTISIN, A.S., Jilemnice, CZ	2003-1489	A 22 C 11/00	NOVOGEN RESEARCH PTY LTD, North Ryde, AU	2004-1015	A 61 K 31/35
ČERMÁK Zdeněk, Pardubice, CZ	2003-420	A 01 N 59/00	OCHVÁT Juraj, Ostrava, CZ	2003-1517	H 02 J 9/00
DEUTSCHE BAHN AG, Berlin, DE	2004-47	B 60 T 17/22	ORTHO-MCNEIL PHARMACEUTICAL, INC., Raritan, NJ, US	2003-2300	A 61 K 31/27
DŘÍMAL Jiří RNDr. CSc., Brno, CZ	2003-2056	C 01 B 13/11	ORTIC AB, Borlänge, SE	2004-417	B 21 D 5/14
EFFEPI SRL, Gattico, IT	2004-978	A 47 G 21/16	PEŠL Jiří, Hradec Králové, CZ	2003-1412	B 42 D 15/02
EFFMERT Vilém Ing., Praha, CZ	2003-110	A 01 N 59/20	PFIZER INC., New York, NY, US	2004-151	C 07 D 213/57
ELI LILLY AND COMPANY, Indianapolis, IN, US	2004-84	A 61 K 31/5513	PHARMACIA & UPJOHN COMPANY, Kalamazoo, MI, US	2004-196	C 07 D 403/06
FABEL Jakub, Praha, CZ	2003-3236	B 65 D 1/04	PHARMACIA AB, Stockholm, SE	2003-3468	A 61 L 2/235
GENERAL ELECTRIC COMPANY, Schenectady, NY, US	2003-2961	F 01 D 25/26	PILKINGTON PLC, St. Helens, GB	2004-692	C 03 C 17/34
GENERAL ELECTRIC COMPANY, Schenectady, NY, US	2004-299	F 01 D 5/14	PLIVA-LACHEMA A. S., Brno, CZ	2003-1202	A 61 K 31/7056
GMP ENDOTHERAPEUTICS, INC., Fort Lauderdale, FL, US	2004-479	A 61 K 38/17	PMT ITALIA S. P. A., Pinerolo, IT	2004-843	B 05 C 5/02
GUMOTEX, AKCIOVÁ SPOLEČNOST, Břeclav, CZ	2003-1364	B 60 J 3/02	PSP ENGINEERING A. S., Přešov, CZ	2003-1394	B 02 C 2/00
GUMOTEX, AKCIOVÁ SPOLEČNOST, Břeclav, CZ	2003-1484	B 60 J 3/02	PSP ENGINEERING A. S., Přešov, CZ	2003-1395	B 02 C 2/00
HNYLUCH Josef, Český Těšín, CZ	2003-150	C 10 H 3/02	R & R VENTURES INCORPORATION, Tokyo, JP	2004-656	A 61 N 1/30
HONEYWELL INTERNATIONAL INC., Morristown, NJ, US	2004-154	B 23 P 15/00	RANDA S. R. O., Bystré, CZ	2003-1518	D 02 G 1/20
HONEYWELL INTERNATIONAL INC., Morristown, NJ, US	2004-1047	C 08 K 5/02	RIETER CZ A.S., Ústí nad Orlicí, CZ	2001-101	D 01 H 4/10
HUBÁČEK Miroslav, Kamenice, CZ	2003-1568	A 47 J 31/10	Rieter Ingolstadt Spinnereimaschinenbau AG, Ingolstadt, DE	2004-651	B 65 H 54/54
JIHOČESKÁ UNIVERZITA V ČESKÝCH BUDĚJOVICÍCH, České Budějovice, CZ	2003-2966	A 01 H 1/06	SAINT-GOBAIN ABRASIVES, INC., Worcester, MA, US	2004-850	B 24 D 3/00
KABUSHIKI KAISHA TOSHIBA, Tokyo, JP	2003-3168	F 01 D 25/28	SAINT-GOBAIN GLASS FRANCE, Courbevoie, FR	2004-711	C 03 C 4/02
KAP SPOL. S R. O., Praha, CZ	2003-1471	C 09 K 17/06	SAMSUNG ELECTRONICS CO., LTD., Gyeonggi-do, KR	2004-264	H 04 N 5/44
KARHAN Petr, Česká Lípa, CZ	2003-1430	E 06 B 3/66	SANOFI-SYNTHELABO, Paris, FR	2003-3510	C 07 D 215/48
KONE CORPORATION, Helsinki, FI	2004-222	B 66 B 23/22	SCHERER Josef, Brunnen, CH	2003-3449	E 01 C 11/16
KULHÁNEK Josef Ing., Praha, CZ	2003-1606	G 08 G 1/00	SISTEMI SOSPENSIONI S.P.A., Corbetta, IT	2004-121	B 60 B 27/00
LARVA Petr Mgr. A., Praha, CZ	2003-1410	C 03 C 6/00			
LÜSCHER Ursula, Meisterschwanden, CH	2004-895	H 04 N 1/00			

SOCIÉTÉ DE CONSEILS DE RECHERCHES ET D'APPLICATIONS SCIENTIFIQUES (S.C.R.A.S.), Paris, FR	2004-760	C 07 D 249/12
SOUČEK Václav Ing., Havířov, CZ	2003-1411	D 06 F 37/20
SWISSCOM AG, Bern, CH	2004-593	H 04 M 3/30
SWISSCOM FIXNET AG, Bern, CH	2004-594	H 04 L 1/00
Takeda Pharmaceutical Company Limited, Osaka-shi, JP	2003-3492	A 61 K 9/00
TATRABENT, spol. s r. o., Sered', SK	2004-49	B 32 B 13/14
TERCH S. R. O. INŽENÝRSKÁ ORGANIZACE ÚSTÍ NAD LABEM, Ústí nad Labem, CZ	2003-1555	F 23 C 10/02
TEVA PHARMACEUTICAL INDUSTRIES LTD., Petah Tiqva, IL	2004-158	C 07 C 227/32
TEVA PHARMACEUTICAL INDUSTRIES LTD., Petah Tiqva, IL	2004-337	C 07 F 3/04
TEVA PHARMACEUTICAL INDUSTRIES LTD., Petah Tiqva, IL	2004-362	A 61 K 31/185
TEVA PHARMACEUTICAL INDUSTRIES LTD., Petah Tiqva, IL	2004-446	C 07 D 473/18
TEXACO DEVELOPMENT CORPORATION, San Ramon, CA, US	2004-463	C 10 J 3/00
THE MEAD CORPORATION, Dayton, OH, US	2003-52	B 65 D 71/14
THYSSENKRUPP BILSTEIN GMBH, Ennepetal, DE	2004-538	B 66 F 3/12
TITLBACH Adolf, Senomaty, CZ	2003-248	F 16 H 59/00
TITLBACH Adolf, Senomaty, CZ	2003-249	F 16 H 59/00
TYRPA Miroslav, Český Těšín, CZ	2003-1414	F 41 F 3/00
UCAR CARBON COMPANY INC., Wilmington, DE, US	2004-796	C 10 C 1/00
UCAR CARBON COMPANY INC., Wilmington, DE, US	2004-797	C 10 C 1/00
ÚSTAV MAKROMOLEKULÁRNÍ CHEMIE AV ČR, Praha, CZ	2002-3989	C 08 K 5/07
VISTEON GLOBAL TECHNOLOGIES, INC., Dearborn, MI, US	2003-335	F 21 V 11/08
VLČEK Petr Ing., Zruč, CZ	2003-1460	E 01 D 19/08
VLČEK Petr Ing., Zruč, CZ	2003-1532	E 03 F 5/046
VOZKA Stanislav, Praha, CZ	2003-1177	G 01 N 30/02
VYTERNA Pavel, Sedlčany, CZ	2003-1519	E 02 B 15/00
WESTVACO CORPORATION, Stamford, CT, US	2002-2470	B 65 D 83/04
WESTVACO CORPORATION, Stamford, CT, US	2002-2472	B 65 D 83/04
WINKLER Manfred, Sebnitz, DE	1999-236	G 01 N 21/82
ZEMAN Jaromír RNDr. CSc., Nesovice, CZ	2003-1614	F 42 B 12/02
Zentiva a. s., Hlohovec, SK	2004-1054	A 61 K 9/22
Zentiva, a.s., Praha 10, CZ	2003-2984	A 61 K 31/41
ZVVZ A. S., Milevsko, CZ	2003-1190	B 03 C 3/011

## FG4A

## Udělené patenty - přehled podle čísel patentů

V období uzávěrky tohoto čísla Věstníku udělil Úřad průmyslového vlastnictví tyto patenty.

294423	B 65 D 65/00	294498	B 24 B 5/00
294424	A 01 N 47/36	294499	A 01 N 43/824
294425	C 07 K 16/00	294500	F 41 A 9/65
294426	C 09 B 67/50	294501	G 11 B 17/26
294427	B 01 J 20/34	294502	C 07 D 513/04
294428	B 66 B 5/04	294503	C 01 B 13/11
294429	B 08 B 3/00	294504	A 01 H 1/06
294430	B 30 B 9/20	294505	A 61 K 31/41
294431	B 28 B 23/00	294506	C 11 D 1/62
294432	A 24 D 3/04	294507	G 06 F 1/00
294433	A 61 K 47/48	294508	B 01 D 53/50
294434	A 61 K 31/43	294509	F 23 C 9/06
294435	B 61 D 1/00	294510	C 07 D 305/14
294436	A 47 C 16/02	294511	B 60 N 2/22
294437	C 07 D 473/34	294512	B 60 J 5/04
294438	C 11 D 11/00	294513	C 09 B 41/00
294439	E 21 C 47/02	294514	F 41 H 3/02
294440	G 01 N 33/36	294515	C 09 D 167/08
294441	A 61 D 19/00	294516	A 61 K 31/341
294442	C 10 G 9/16	294517	C 21 C 7/068
294443	G 01 N 27/26	294518	B 62 B 13/16
294444	C 07 D 401/04	294519	F 16 B 37/02
294445	A 61 F 13/15	294520	B 60 R 19/02
294446	C 07 H 17/08	294521	B 60 N 2/66
294447	A 01 N 37/46	294522	C 09 B 57/10
294448	E 04 B 2/18	294523	A 44 B 11/18
294449	C 01 B 39/22	294524	E 06 B 3/96
294450	E 06 B 3/663	294525	C 12 N 15/69
294451	F 24 C 1/08	294526	E 01 C 19/08
294452	G 07 D 7/00	294527	F 23 M 5/06
294453	A 01 N 33/26	294528	F 16 L 17/025
294454	B 29 C 45/14	294529	F 16 L 21/04
294455	B 61 D 17/08	294530	F 04 D 29/00
294456	C 03 C 3/087	294531	F 23 J 15/00
294457	C 12 N 15/54	294532	C 07 D 495/04
294458	F 16 L 33/02	294533	B 01 J 23/76
294459	F 25 B 41/04	294534	G 09 F 19/18
294460	H 01 B 7/00	294535	C 07 D 473/34
294461	B 21 D 5/02	294536	F 17 B 1/04
294462	F 16 B 13/06	294537	A 61 K 7/32
294463	F 16 S 5/00	294538	C 07 D 473/34
294464	F 42 B 10/02	294539	C 12 N 15/54
294465	B 23 K 9/12	294540	B 65 D 1/04
294466	F 24 C 1/08	294541	B 01 J 23/52
294467	B 23 K 35/363	294542	B 01 D 27/06
294468	A 01 B 73/04	294543	F 16 K 1/52
294469	C 07 F 9/09	294544	B 29 C 70/32
294470	C 08 G 69/02	294545	A 61 K 9/20
294471	E 05 B 19/00	294546	B 29 C 43/52
294472	D 06 M 13/224	294547	A 47 B 88/04
294473	E 05 B 47/06	294548	C 10 L 1/10
294474	C 07 D 405/04	294549	F 16 L 3/26
294475	C 07 K 19/00	294550	G 01 R 27/00
294476	A 24 D 3/14	294551	C 07 D 493/04
294477	E 02 D 17/08	294552	F 23 G 5/00
294478	F 15 B 15/26	294553	A 61 K 7/32
294479	F 23 H 11/00	294554	G 01 N 1/40
294480	A 61 M 5/168		
294481	C 07 H 17/08		
294482	C 07 D 473/40		
294483	C 07 D 215/14		
294484	C 07 D 231/22		
294485	A 61 K 31/4164		
294486	B 29 C 45/53		
294487	B 32 B 33/00		
294488	C 07 C 49/786		
294489	G 01 N 33/18		
294490	E 04 B 1/82		
294491	B 60 R 11/02		
294492	C 12 P 19/02		
294493	C 07 D 487/06		
294494	B 24 B 21/00		
294495	E 21 F 13/02		
294496	C 07 D 487/22		
294497	C 12 N 15/54		



## FG4A

## Udělené patenty - přehled podle MPT

7 (51) <b>A 01 B 73/04, A 01 D 78/10</b>	(86) PCT/US2000/016947
(11) 294468	(87) WO 2000/078148
(40) 15.12.1999	(22) 20.06.2000
(21) <b>1999-1770</b>	(74) JUDr. Petr Kalenský, Hálkova 2, Praha 2, 12000
(73) CLAAS SAULGAU GMBH, Saulgau, DE	
(72) Deni Franz, Saulgau, DE	7 (51) <b>A 01 N 47/36 // (A 01 N 47/36, A 01 N 25:32)</b>
(54) <b>Stroj pro sklizeň sena</b>	(11) 294424
(32) 27.05.1998	(40) 15.10.1997
(31) 1998/19823555	(21) <b>1997-1378</b>
(33) DE	(73) HOECHST SCHERING AGREVO GMBH, Berlin, DE
(22) 19.05.1999	(72) Willms Lothar, Hofheim, DE
(74) Ing. Zdeněk Sedlák, Mendlovo nám. 1a, Brno, 60300	Bieringer Hermann, Eppstein, DE
	Hacker Erwin, Hochheim, DE
	Schnabel Gerhard, Grosswallstadt, DE
	Lorenz Klaus, Weiterstadt, DE
	(54) <b>Kompozice herbicid-safener, jejich použití a způsob ochrany rostlin</b>
	(32) 11.11.1994
	(31) 1994/4440354
	(33) DE
	(86) PCT/EP1995/004240
	(87) WO 1996/014747
	(22) 30.10.1995
	(74) JUDr. Miloš Všetečka, Hálkova 2, Praha 2, 12000
7 (51) <b>A 01 H 1/06, C 12 N 15/00</b>	
(11) 294504	7 (51) <b>A 24 D 3/04</b>
(40) 12.01.2005	(11) 294432
(21) <b>2003-2966</b>	(40) 17.07.2002
(73) JIHOČESKÁ UNIVERZITA V ČESKÝCH BUDĚJOVICÍCH, České Budějovice, CZ	(21) <b>2001-4245</b>
MIKROBIOLOGICKÝ ÚSTAV AKADEMIE VĚD ČESKÉ REPUBLIKY, Praha, CZ	(73) REEMTSMA CIGARETTENFABRIKEN GMBH, Hamburg, DE
(72) Vondrys Josef, České Budějovice, CZ	(72) Henning Paul-Georg, Quickborn, DE
Novák Karel, Praha, CZ	Seidel Henning, Mechterzen, DE
Biedermannová Eva, České Budějovice, CZ	Mentzel Edgar, Quickborn, DE
Škrdlota Vladimír, Praha, CZ	(54) <b>Ventilovaná cigareta s filtrem</b>
(54) <b>Symbiotický mutant hrachu Pisum sativum L.</b>	(32) 27.05.1999
(22) 30.10.2003	(31) 1999/19925313
(74) RNDr. Naděžda Nowaková CSc., Nad Ohradou 3, Praha 3, 13000	(33) DE
	(86) PCT/EP2000/001724
	(87) WO 2000/072705
	(22) 01.03.2000
	(74) JUDr. Ing. Michal Guttmann, Nad Štolou 12, Praha 7, 17000
7 (51) <b>A 01 N 33/26, A 01 N 33/06, A 01 N 29/04, A 01 N 31/04</b>	
(11) 294453	7 (51) <b>A 24 D 3/14, A 24 D 3/10</b>
(40) 14.08.2002	(11) 294476
(21) <b>2001-12</b>	(40) 11.10.2000
(73) BASF AKTIENGESELLSCHAFT, Ludwigshafen, DE	(21) <b>1998-1420</b>
(72) Kazuhiro Takagi, Osaka-shi, JP	(73) RHODIA ACETOW AG, Freiburg, DE
Yasuhiro Wada, Osakasayama-shi, JP	(72) Teufel Eberhard, Gundelfingen, DE
Rikio Yamaguchi, Kawachinagano-shi, JP	Sexauer Wolfgang, Merzhausen, DE
(54) <b>Použití derivátů hydrazinu pro potírání škůdců</b>	Willmund Rolf, Emmendingen, DE
(22) 02.01.2001	(54) <b>Cigareta s filtrem a způsob její výroby</b>
(74) Ing. Jan Kubát, Přístavní 24, Praha 7, 17000	(32) 09.11.1995
	(31) 1995/19541873
	(33) DE
	(86) PCT/EP1996/004733
	(87) WO 1997/016986
	(22) 31.10.1996
	(74) Ing. Eduard Hakr, Přístavní 24, Praha 7, 17000
7 (51) <b>A 01 N 37/46, A 01 N 25/02</b>	
(11) 294447	7 (51) <b>A 44 B 11/18</b>
(40) 16.06.1999	(11) 294523
(21) <b>1999-443</b>	(40) 18.02.2004
(73) BASF AKTIENGESELLSCHAFT, Ludwigshafen, DE	(21) <b>2002-2107</b>
(72) Berghaus Rainer, Speyer, DE	(73) SINGING ROCK, SPOLEČNOST S RUČENÍM OMEZENÝM, Poniklá, CZ
Kleuser Dieter, Frankenthal, DE	(72) Křapka Vladimír ing., Semily, CZ
Bratz Matthias, Limburgerhof, DE	(54) <b>Spona pro spojování bezpečnostních pásů</b>
Parg Adolf, Badf Dürkheim, DE	(22) 17.06.2002
Nuyken Wessel, Otterstadt, DE	(74) Ing. Vladimír Janko, Národní 348, Liberec 8, 46008
(54) <b>Herbicidně aktivní tekutý prostředek ethyl-(Z)-2-chlor-3-[2-chlor-5-(4,5,6,7-tetrahydro-1,3-dioxoisindolion-2-yl)fenyl]akrylanu a způsob potírání nežádáného růstu rostlin</b>	
(32) 19.08.1996	7 (51) <b>A 47 B 88/04</b>
(31) 1996/19633271	(11) 294547
(33) DE	(40) 17.12.1997
(86) PCT/EP1997/004253	
(87) WO 1998/007319	
(22) 05.08.1997	
(74) JUDr. Petr Kalenský, Hálkova 2, Praha 2, 12000	
7 (51) <b>A 01 N 43/824, A 01 N 33/18</b>	
(11) 294499	
(40) 12.06.2002	
(21) <b>2001-4615</b>	
(73) BASF AKTIENGESELLSCHAFT, Ludwigshafen, DE	
(72) Baker Ivor Philip, Southampton, GB	
(54) <b>Herbicidní emulgovatelný koncentrátový prostředek a vodná zásobníková směs tohoto prostředku</b>	
(32) 22.06.1999	
(31) 1999/337911	
(33) US	

(21) <b>1997-151</b>	(22) 15.07.1996
(73) THOMAS REGOUT B. V., Maastricht, NL	(74) JUDr. Zdeňka Korejzová, Spálená 29, Praha 1, 11000
(72) Wojcik Hendricus Tadeusz, Eijsden, NL	
(54) <b>Uspořádání alespoň jednoho zásuvkového prvku prostřednictvím dvou nosných pojezdových lišt ve skříni a montáž tohoto uspořádání</b>	7 (51) <b>A 61 K 31/41, A 61 K 9/20</b>
(32) 18.01.1996	(11) 294505
(31) 1996/1002123	(40) 12.01.2005
(33) NL	(21) <b>2003-2984</b>
(22) 17.01.1997	(73) Zentiva, a.s., Praha 10, CZ
(74) PATENTSERVIS PRAHA a.s., Jivenská 1273, Praha 4, 14021	(72) Vladovičová Beáta PharmDr., Hlohovec, SK Lehocký Mikuláš PharmDr., Hlohovec, SK
	(54) <b>Tableta s obsahem valsartanu vyrobená přímým tabletováním</b>
	(22) 03.11.2003
	(74) Ing. Ivana Jirotková, Nad Štolou 12, Praha 7, 17000
7 (51) <b>A 47 C 16/02, A 47 B 3/091</b>	7 (51) <b>A 61 K 31/4164, A 61 P 25/02, A 61 P 13/00, A 61 P 27/00, A 61 P 9/00 // C 07 D 233/00</b>
(11) 294436	(11) 294485
(40) 17.02.1999	(40) 16.12.1998
(21) <b>1997-4044</b>	(21) <b>1998-2012</b>
(73) ROBERT BOSCH GMBH, Stuttgart, DE	(73) WELFIDE CORPORATION, Osaka, JP
(72) Baier Wolfram, Ostfildern, DE	(72) Hyayshi Yoshiharu, Iruma-shi, JP Goto Nobuharu, Iruma-shi, JP
(72) Wiesenfeldt Albrecht, Waiblingen, DE	(54) <b>Léčivo pro prevenci a léčbu diabetických komplikací</b>
(54) <b>Výškově přestavitelná nožní opěra, zejména pro montážní stůl</b>	(32) 27.12.1995
(32) 19.04.1996	(31) 1995/340161
(31) 1996/19615532	(33) JP
(33) DE	(86) PCT/JP1996/003776
(86) PCT/DE1997/000157	(87) WO 1997/024333
(87) WO 1997/039658	(22) 24.12.1996
(22) 29.01.1997	(74) PATENTSERVIS PRAHA a.s., Jivenská 1, Praha 4, 14000
(74) JUDr. Jan Matějka, Národní 32, Praha 1, 11000	
7 (51) <b>A 61 D 19/00, A 61 D 19/02</b>	7 (51) <b>A 61 K 31/43, A 61 K 31/424, A 61 K 31/185, A 61 P 31/04</b>
(11) 294441	(11) 294434
(40) 15.03.2000	(40) 18.03.1998
(21) <b>1999-3730</b>	(21) <b>1997-3459</b>
(73) GENES DIFFUSION, Douai, FR	(73) SMITHKLINE BEECHAM PLC, Brentford, GB SMITHKLINE BEECHAM CORPORATION, Philadelphia, PA, US
(72) Liegois Luc, Raimbeaucourt, FR	(72) Bax Richard Peregrine, Harlow, GB Ramsey Mike Gale, Bristol, TN, US
(54) <b>Zařízení k umělé inseminaci chovných zvířat, zejména prasnic</b>	(54) <b>Léčivo pro léčení bakteriálních infekcí u pediatrických pacientů</b>
(32) 25.04.1997	(32) 03.05.1995, 18.11.1995
(31) 1997/9705425	(31) 1995/9508989, 1995/9523655
(33) FR	(33) GB, GB
(86) PCT/FR1998/000817	(86) PCT/EP1996/001881
(87) WO 1998/048731	(87) WO 1996/034605
(22) 23.04.1998	(22) 02.05.1996
(74) PATENTSERVIS PRAHA a.s., Jivenská 1, Praha 4, 14000	(74) JUDr. Pavel Zelený, Hálkova 2, Praha 2, 12000
7 (51) <b>A 61 F 13/15</b>	7 (51) <b>A 61 K 47/48</b>
(11) 294445	(11) 294433
(40) 16.07.1997	(40) 15.05.2002
(21) <b>1996-3669</b>	(21) <b>2002-266</b>
(73) JOHNSON & JOHNSON INC., Montreal, CA	(73) IPSEN MANUFACTURING IRELAND LIMITED, Blanchardstown, IE
(72) Brisebois Henri, Quebec, CA Costa Rogerio, Lorena, BR Hsieh Tong-Ho, Marlboro, NJ, US Salerno Catherine E., Millington, NJ, US Ulman John, Woodbridge, NJ, US	(72) Loughman Thomas Ciarán, Dublin, IE
(54) <b>Absorpční struktura</b>	(54) <b>Způsob přípravy prostředku s prodlouženým uvolňováním</b>
(32) 15.12.1995	(32) 18.08.1999, 14.08.2000
(31) 1995/573311	(31) 1999/990700, 2000IE/0000099
(33) US	(33) IE, WO
(22) 13.12.1996	(86) PCT/IE2000/000099
(74) Dr. Karel Čermák, Národní 32, Praha 1, 11000	(87) WO 2001/012232
	(22) 14.08.2000
	(74) Ing. Pavel Reichel, Lopatecká 14, Praha 4, 14700
7 (51) <b>A 61 K 31/341, A 61 P 35/04</b>	7 (51) <b>A 61 K 7/32</b>
(11) 294516	(11) 294553
(40) 16.09.1998	(40) 15.01.2003
(21) <b>1998-156</b>	(21) <b>2002-3298</b>
(73) MERCK AND CO., INC., Rahway, NJ, US MERCK FROSST CANADA & CO., Kirkland, CA Kargman Stacia, Kirkland, CA Evans Jilly, Kirkland, CA Simon Thomas J., Rahway, NJ, US	(73) COLGATE-PALMOLIVE COMPANY, New York, NY, US
(54) <b>Farmaceutický prostředek</b>	
(32) 19.07.1995, 19.02.1996	
(31) 1995/001240, 1996/9603470	
(33) US, GB	
(86) PCT/US1996/011761	
(87) WO 1997/003667	

- (72) Guenin Eric P., Pennington, NJ, US  
Mattai Jairajh, Piscataway, NJ, US  
Afflitto John, Brookside, NJ, US  
Hogan John, Piscataway, NJ, US  
Jonas John, Summit, NJ, US  
Lee Wilson, Bloomfield, NJ, US  
Linn Elizabeth, Lyndhurst, NJ, US  
Munsayac Rosemary, West Orange, NJ, US  
Tang Xiaozhong, Bridgewater, NJ, US  
Potechin Kathy, Short Hills, NJ, US
- (54) **Účinné polotuhé výrobky pro osobní hygienu**
- (32) 04.04.2000, 28.09.2000  
(31) 2000/194462, 2000/671775  
(33) US, US  
(86) PCT/US2001/010331  
(87) WO 2001/074325  
(22) 29.03.2001  
(74) Ing. Eduard Hakr, Přístavní 24, Praha 7, 17000
- 
- 7 (51) **A 61 K 7/32, A 61 K 7/48**  
(11) 294537  
(40) 15.01.2003  
(21) **2002-3294**  
(73) COLGATE-PALMOLIVE COMPANY, New York, NY, US
- (72) Mattai Jairajh, Piscataway, NJ, US  
Guenin Eric P., Pennington, NJ, US  
Afflitto John, Brookside, NJ, US  
Hogan John, Piscataway, NJ, US  
Jonas John, Summit, NJ, US  
Lee Wilson, Bloomfield, NJ, US  
Linn Elizabeth, Lyndhurst, NJ, US  
Munsayac Rosemary, West Orange, NJ, US  
Tang Xiaozhong, Bridgewater, NJ, US
- (54) **Stabilní a účinné polotuhé výrobky**
- (32) 04.04.2000, 14.11.2000  
(31) 2000/194373, 2000/712378  
(33) US, US  
(86) PCT/US2001/010330  
(87) WO 2001/074306  
(22) 29.03.2001  
(74) Ing. Eduard Hakr, Přístavní 24, Praha 7, 17000
- 
- 7 (51) **A 61 K 9/20, A 61 K 31/047, A 61 P 1/02, A 61 P 11/02**  
(11) 294545  
(40) 17.07.2002  
(21) **2000-4527**  
(73) AROMEDICA SPOL. S R. O., Praha, CZ
- (72) Jurič Pavel, Praha, CZ
- (54) **Komprimát**
- (22) 04.12.2000  
(74) Ing. Květoslava Kubíčková, Doubravčická 2201, Praha 10, 10000
- 
- 7 (51) **A 61 M 5/168, A 61 M 5/145, A 61 M 5/20, A 61 M 5/30, G 01 N 21/31, G 01 N 21/85, A 61 J 1/00, G 06 K 7/10**  
(11) 294480  
(40) 15.03.2000  
(21) **1998-4379**  
(73) PHARMACIA & UPJOHN AB, Stockholm, SE
- (72) Hjertman Birger, Vällingby, SE  
Pavlu Bohdan, Nacka, SE  
Pettersson Gunnar, Akersberga, SE  
Holte Anders, Täby, SE  
Hammargren Per, Täby, SE
- (54) **Zařízení k podávání přípravků a způsob jeho provozování**
- (32) 01.07.1996, 09.07.1996  
(31) 1996/9602610, 1996/021397  
(33) SE, US  
(86) PCT/SE1997/001092  
(87) WO 1998/000187  
(22) 18.06.1997  
(74) JUDr. Pavel Zelený, Hálkova 2, Praha 2, 12000
- 
- 7 (51) **B 01 D 27/06, B 01 D 27/08, B 01 D 29/21**  
(11) 294542  
(40) 15.03.2000  
(21) **1999-2454**
- (73) FILTERWERK MANN + HUMMEL GMBH, Ludwigsburg, DE
- (72) Gandini Sergio, Kornwestheim, DE  
Petschl Thomas, Ludwigsburg, DE
- (54) **Filtr, zejména pro mazací olej spalovacího motoru**
- (32) 10.01.1997  
(31) 1997/19700564  
(33) DE  
(86) PCT/EP1997/007015  
(87) WO 1998/030310  
(22) 13.12.1997  
(74) Dr. Karel Čermák, Národní 32, Praha 1, 11000
- 
- 7 (51) **B 01 D 53/50, B 01 D 53/83**  
(11) 294508  
(40) 12.08.1998  
(21) **1998-466**  
(73) FHW-BRENNTECHNIK GMBH, Neumarkt-Sankt Veit, DE
- (72) Weichs Hermann, Neumarkt-Sankt Veit, DE  
Friedl Andreas, Burghausen, DE
- (54) **Zařízení na čištění kouřového plynu**
- (32) 18.08.1995  
(31) 1995/19530497  
(33) DE  
(86) PCT/DE1996/001542  
(87) WO 1997/006874  
(22) 19.08.1996  
(74) Dr. Ing. Milan Hořejš, Národní 32, Praha 1, 11000
- 
- 7 (51) **B 01 J 20/34, B 01 J 20/20, C 01 B 31/10**  
(11) 294427  
(40) 16.10.2002  
(21) **2001-870**  
(73) KAŠTÁNEK František Prof. Ing. DrSc., Kladno, CZ  
KAŠÁK Lubomír Ing., Příbram, CZ
- (72) Kaštánek František Prof. Ing. DrSc., Kladno, CZ  
Kašák Lubomír Ing., Příbram, CZ
- (54) **Způsob zvýšení adsorpční schopnosti aktivního uhlí**
- (22) 09.03.2001  
(74) JUDr. Oldřich Studený, Komunardů 36, Praha 7, 17000
- 
- 7 (51) **B 01 J 23/52, B 01 J 37/12, C 07 C 67/055**  
(11) 294541  
(40) 16.06.1999  
(21) **1998-4050**  
(73) CELANESE CHEMICALS EUROPE GMBH, Frankfurt am Main, DE
- (72) Herzog Bernhard Dr., Oberhausen, DE  
Stein Roswitha, Duisburg, DE  
Renkel Karl-Heinz, Oberhausen, DE
- (54) **Katalyzátor, způsob jeho výroby a způsob výroby vinylacetátu za použití tohoto katalyzátoru**
- (32) 11.12.1997  
(31) 1997/19754991  
(33) DE  
(22) 09.12.1998  
(74) JUDr. Miloš Všečeka, Hálkova 2, Praha 2, 12000
- 
- 7 (51) **B 01 J 23/76, B 01 D 53/86**  
(11) 294533  
(40) 15.09.2004  
(21) **2003-377**  
(73) VYSOKÁ ŠKOLA CHEMICKO-TECHNOLOGICKÁ V PRAZE, Praha, CZ
- ÚSTAV CHEMICKÝCH PROCESŮ AV ČR, Praha, CZ  
BYSTRICKO, A. S., Bystřice nad Perštejnem, CZ
- (72) Kovanda František Ing., CSc., Praha, CZ  
Jiráková Květuše Ing., CSc., Praha, CZ  
Koloušek David Ing., CSc., Praha, CZ  
Chlumský Jaroslav Ing., Bystřice nad Perštejnem, CZ
- (54) **Katalyzátor na bázi oxidů přechodových kovů pro totální oxidaci těkavých organických látek a způsob jeho výroby**
- (22) 07.02.2003  
(74) RNDr. Hana Jandusová, Technická 5, Praha 6, 16628
- 
- 7 (51) **B 08 B 3/00**

(11) 294429	(40) 16.05.2001	(40) 16.05.2001	(40) 16.05.2001
(40) 16.04.2003	(21) <b>2000-2125</b>	(21) <b>2000-2125</b>	(21) <b>2000-2125</b>
(21) <b>2001-3182</b>	(73) ERWIN JUNKER MASCHINENFABRIK GMBH,	(73) ERWIN JUNKER MASCHINENFABRIK GMBH,	(73) ERWIN JUNKER MASCHINENFABRIK GMBH,
(73) PEGUFORM BOHEMIA A. S., Liberec, CZ	Nordrach, DE	Nordrach, DE	Nordrach, DE
(72) Kajzr Jaroslav, Liberec, CZ	(72) Junker Erwin, Bühl, DE	(72) Junker Erwin, Bühl, DE	(72) Junker Erwin, Bühl, DE
Havelka Vladimír, Liberec, CZ	(54) <b>Způsob a zařízení k broušení obrobků se současným</b>	(54) <b>Způsob a zařízení k broušení obrobků se současným</b>	(54) <b>Způsob a zařízení k broušení obrobků se současným</b>
Šilhavý Miroslav, Chrastava, CZ	<b>velmi jemným obrobením</b>	<b>velmi jemným obrobením</b>	<b>velmi jemným obrobením</b>
(54) <b>Způsob čištění povrchu plastových výrobků a čisticí</b>	(32) 18.12.1997	(32) 18.12.1997	(32) 18.12.1997
<b>zařízení k provádění tohoto způsobu</b>	(31) 1997/19756610	(31) 1997/19756610	(31) 1997/19756610
(22) 04.09.2001	(33) DE	(33) DE	(33) DE
(74) Ing. Marie Smrčková, Velflíkova 8, Praha 6, 16000	(86) PCT/EP1998/005808	(86) PCT/EP1998/005808	(86) PCT/EP1998/005808
	(87) WO 1999/032258	(87) WO 1999/032258	(87) WO 1999/032258
	(22) 11.09.1998	(22) 11.09.1998	(22) 11.09.1998
	(74) Dr. Karel Čermák, Národní třída 32, Praha 1, 11000	(74) Dr. Karel Čermák, Národní třída 32, Praha 1, 11000	(74) Dr. Karel Čermák, Národní třída 32, Praha 1, 11000
7 (51) <b>B 21 D 5/02</b>			
(11) 294461			
(40) 11.10.2000			
(21) <b>1999-4634</b>	7 (51) <b>B 28 B 23/00, B 28 B 7/22</b>	7 (51) <b>B 28 B 23/00, B 28 B 7/22</b>	7 (51) <b>B 28 B 23/00, B 28 B 7/22</b>
(73) GASPARINI Luciano, Istrana, IT	(11) 294431	(11) 294431	(11) 294431
(72) Gasparini Luciano, Istrana, IT	(40) 18.06.2003	(40) 18.06.2003	(40) 18.06.2003
(54) <b>Ohýbací lis</b>	(21) <b>2001-4073</b>	(21) <b>2001-4073</b>	(21) <b>2001-4073</b>
(32) 20.06.1997, 25.07.1997	(73) KLOKNERŮV ÚSTAV ČVUT, Praha, CZ	(73) KLOKNERŮV ÚSTAV ČVUT, Praha, CZ	(73) KLOKNERŮV ÚSTAV ČVUT, Praha, CZ
(31) 1997TV/000083, 1997TV/102	Záruba Jan Ing., Praha, CZ	Záruba Jan Ing., Praha, CZ	Záruba Jan Ing., Praha, CZ
(33) IT, IT	Bohner Petr, Jičín, CZ	Bohner Petr, Jičín, CZ	Bohner Petr, Jičín, CZ
(86) PCT/IT1997/000250	Dattel Ctibor Ing., Jilemnice-Hrabačov, CZ	Dattel Ctibor Ing., Jilemnice-Hrabačov, CZ	Dattel Ctibor Ing., Jilemnice-Hrabačov, CZ
(87) WO 1998/058753	Doležal Josef, Praha, CZ	Doležal Josef, Praha, CZ	Doležal Josef, Praha, CZ
(22) 16.10.1997	Němec Michal Ing., Ústí nad Labem, CZ	Němec Michal Ing., Ústí nad Labem, CZ	Němec Michal Ing., Ústí nad Labem, CZ
(74) JUDr. Zdeňka Korejzová, Spálená 29, Praha 1, 11000	Kolář Karel Doc. Ing. CSc., Praha, CZ	Kolář Karel Doc. Ing. CSc., Praha, CZ	Kolář Karel Doc. Ing. CSc., Praha, CZ
	Patočka Jan Ing., Praha, CZ	Patočka Jan Ing., Praha, CZ	Patočka Jan Ing., Praha, CZ
	Svoboda Pavel Ing. CSc., Praha, CZ	Svoboda Pavel Ing. CSc., Praha, CZ	Svoboda Pavel Ing. CSc., Praha, CZ
	(54) <b>Způsob lití stavebních prefabrikátů do uzavřené formy</b>	(54) <b>Způsob lití stavebních prefabrikátů do uzavřené formy</b>	(54) <b>Způsob lití stavebních prefabrikátů do uzavřené formy</b>
	<b>a zařízení k provádění tohoto způsobu</b>	<b>a zařízení k provádění tohoto způsobu</b>	<b>a zařízení k provádění tohoto způsobu</b>
	(22) 12.11.2001	(22) 12.11.2001	(22) 12.11.2001
	(74) Ing. Hana Dušková, Konvitská 5, Praha 1, 11000	(74) Ing. Hana Dušková, Konvitská 5, Praha 1, 11000	(74) Ing. Hana Dušková, Konvitská 5, Praha 1, 11000
7 (51) <b>B 23 K 35/363, B 23 K 1/19 // B 23 K 103:10</b>			
(11) 294467			
(40) 13.10.1999			
(21) <b>1999-668</b>	7 (51) <b>B 29 C 43/52, B 30 B 15/06, B 30 B 15/26, B 30 B 15/34</b>	7 (51) <b>B 29 C 43/52, B 30 B 15/06, B 30 B 15/26, B 30 B 15/34</b>	7 (51) <b>B 29 C 43/52, B 30 B 15/06, B 30 B 15/26, B 30 B 15/34</b>
(73) SOLVAY FLUOR UND DERIVATE GMBH, Hannover, DE	(11) 294546	(11) 294546	(11) 294546
(72) Born Thomas, Holle, DE	(40) 11.12.2002	(40) 11.12.2002	(40) 11.12.2002
Belt Heinz-Joachim, Burgwedel, DE	(21) <b>2001-2173</b>	(21) <b>2001-2173</b>	(21) <b>2001-2173</b>
(54) <b>Bezpájkové pájení hliníku</b>	(73) THOMAS JOSEF HEIMBACH GESELLSCHAFT MIT	(73) THOMAS JOSEF HEIMBACH GESELLSCHAFT MIT	(73) THOMAS JOSEF HEIMBACH GESELLSCHAFT MIT
(32) 11.09.1996	BESCHRÄNKTER HAFTUNG, Düren, DE	BESCHRÄNKTER HAFTUNG, Düren, DE	BESCHRÄNKTER HAFTUNG, Düren, DE
(31) 1996/19636897	(72) Halterbeck Walter, Düren, DE	(72) Halterbeck Walter, Düren, DE	(72) Halterbeck Walter, Düren, DE
(33) DE	(54) <b>Lisovací poduška a deskový lis s lisovacími poduškami</b>	(54) <b>Lisovací poduška a deskový lis s lisovacími poduškami</b>	(54) <b>Lisovací poduška a deskový lis s lisovacími poduškami</b>
(86) PCT/EP1997/004851	(32) 21.06.2000	(32) 21.06.2000	(32) 21.06.2000
(87) WO 1998/010887	(31) 2000/20011030	(31) 2000/20011030	(31) 2000/20011030
(22) 06.09.1997	(33) DE	(33) DE	(33) DE
(74) PATENTSERVIS PRAHA a.s., Jivenská 1, Praha 4, 14000	(22) 15.06.2001	(22) 15.06.2001	(22) 15.06.2001
	(74) Ing. Josef Smola, Mendlovo nám. 1a, Brno, 60300	(74) Ing. Josef Smola, Mendlovo nám. 1a, Brno, 60300	(74) Ing. Josef Smola, Mendlovo nám. 1a, Brno, 60300
7 (51) <b>B 23 K 9/12, B 23 K 37/04, H 01 H 11/06</b>			
(11) 294465			
(40) 11.04.2001			
(21) <b>1998-099</b>	7 (51) <b>B 29 C 45/14, F 16 L 47/20</b>	7 (51) <b>B 29 C 45/14, F 16 L 47/20</b>	7 (51) <b>B 29 C 45/14, F 16 L 47/20</b>
(73) OTTO BIHLER HANDELS-BETEILIGUNGS-GMBH,	(11) 294454	(11) 294454	(11) 294454
Halblech/Füssen, DE	(40) 11.12.2002	(40) 11.12.2002	(40) 11.12.2002
(72) Kopf Johann, Halblech, DE	(21) <b>2001-1124</b>	(21) <b>2001-1124</b>	(21) <b>2001-1124</b>
(54) <b>Zařízení a způsob pro upevnění předrobku z</b>	(73) DTZ LIBEREC S. R. O., Proseč pod Ještědem, CZ	(73) DTZ LIBEREC S. R. O., Proseč pod Ještědem, CZ	(73) DTZ LIBEREC S. R. O., Proseč pod Ještědem, CZ
<b>kontaktního kovu a montážní zařízení a způsob pro</b>	Švehla Karel, Proseč pod Ještědem, CZ	Švehla Karel, Proseč pod Ještědem, CZ	Švehla Karel, Proseč pod Ještědem, CZ
<b>upevnění malých součástí</b>	Fila Miloš, Český Dub, CZ	Fila Miloš, Český Dub, CZ	Fila Miloš, Český Dub, CZ
(32) 11.12.1997	Dostál Ivo, Český Dub, CZ	Dostál Ivo, Český Dub, CZ	Dostál Ivo, Český Dub, CZ
(31) 1997/19755166	(54) <b>Způsob výroby rozptylovací trubky pro odsiřovací</b>	(54) <b>Způsob výroby rozptylovací trubky pro odsiřovací</b>	(54) <b>Způsob výroby rozptylovací trubky pro odsiřovací</b>
(33) DE	<b>jednotku tepelné elektrárny</b>	<b>jednotku tepelné elektrárny</b>	<b>jednotku tepelné elektrárny</b>
(22) 11.12.1998	(22) 28.03.2001	(22) 28.03.2001	(22) 28.03.2001
(74) JUDr. Zdeňka Korejzová, Spálená 29, Praha 1, 11000	(74) Ing. Václav Strnad, Rychtářská 375/31, Liberec 14, 46014	(74) Ing. Václav Strnad, Rychtářská 375/31, Liberec 14, 46014	(74) Ing. Václav Strnad, Rychtářská 375/31, Liberec 14, 46014
7 (51) <b>B 24 B 21/00, B 24 B 21/16, B 24 B 21/18, B 24 B 9/00, B 24 B 41/00</b>			
(11) 294494			
(40) 13.10.2004			
(21) <b>2003-2606</b>	7 (51) <b>B 29 C 45/53</b>	7 (51) <b>B 29 C 45/53</b>	7 (51) <b>B 29 C 45/53</b>
(73) CML INTERNATIONAL S. P. A., Piedimonte San	(11) 294486	(11) 294486	(11) 294486
Germano, IT	(40) 11.11.1998	(40) 11.11.1998	(40) 11.11.1998
(72) Caporusso Alessandro, Piedimonte San Germano, IT	(21) <b>1998-2264</b>	(21) <b>1998-2264</b>	(21) <b>1998-2264</b>
(54) <b>Tvarová řemenicová sestava pro vrubovací pásovou</b>	(73) STEINL Alfred, Altdorf, DE	(73) STEINL Alfred, Altdorf, DE	(73) STEINL Alfred, Altdorf, DE
<b>brusku</b>	(72) Steinl Alfred, Altdorf, DE	(72) Steinl Alfred, Altdorf, DE	(72) Steinl Alfred, Altdorf, DE
(32) 04.10.2002	(54) <b>Zařízení pro tvarování vstříkováním</b>	(54) <b>Zařízení pro tvarování vstříkováním</b>	(54) <b>Zařízení pro tvarování vstříkováním</b>
(31) 2002RM/499	(32) 17.01.1996	(32) 17.01.1996	(32) 17.01.1996
(33) IT	(31) 1996/19601556	(31) 1996/19601556	(31) 1996/19601556
(22) 26.09.2003	(33) DE	(33) DE	(33) DE
(74) PATENTSERVIS PRAHA a.s., Jivenská 1, Praha 4, 14000	(86) PCT/EP1997/000141	(86) PCT/EP1997/000141	(86) PCT/EP1997/000141
	(87) WO 1997/026125	(87) WO 1997/026125	(87) WO 1997/026125
	(22) 14.01.1997	(22) 14.01.1997	(22) 14.01.1997
	(74) JUDr. Miloš Všecka, Hálkova 2, Praha 2, 12000	(74) JUDr. Miloš Všecka, Hálkova 2, Praha 2, 12000	(74) JUDr. Miloš Všecka, Hálkova 2, Praha 2, 12000
7 (51) <b>B 24 B 5/00, B 24 B 35/00, B 24 B 33/00, B 24 B 27/00</b>			
(11) 294498			
	7 (51) <b>B 29 C 70/32, B 29 B 15/08</b>	7 (51) <b>B 29 C 70/32, B 29 B 15/08</b>	7 (51) <b>B 29 C 70/32, B 29 B 15/08</b>
	(11) 294544	(11) 294544	(11) 294544
	(40) 16.05.2001	(40) 16.05.2001	(40) 16.05.2001

(21) <b>2000-4258</b>	(31) 1999/1343
(73) HOBAS ENGINEERING GMBH, Klagenfurt, AT	(33) AT
(72) Knauder Josef, Villach, AT	(86) PCT/AT2000/000206
(54) <b>Podávací zařízení</b>	(87) WO 2001/010670
(32) 19.03.1999	(22) 26.07.2000
(31) 1999/19912297	(74) Ing. Jan Kubát, Přístavní 24, Praha 7, 17000
(33) DE	
(86) PCT/EP2000/000649	7 (51) <b>B 60 R 11/02</b>
(87) WO 2000/056525	(11) 294491
(22) 28.01.2000	(40) 12.03.2003
(74) Ing. Jiří Malůšek, Mendlovo nám. 1a, Brno, 60300	(21) <b>2001-2811</b>
	(73) ŠKODA AUTO A. S., Mladá Boleslav, CZ
7 (51) <b>B 30 B 9/20</b>	(72) Hyška Martin, Liberec, CZ
(11) 294430	Kutil Jaroslav, Benátky nad Jizerou, CZ
(40) 18.06.2003	(54) <b>Bezpečnostní držák mobilního telefonu</b>
(21) <b>2001-3998</b>	(22) 02.08.2001
(73) KALUŽA Petr, Valašská Bystřice, CZ	
(72) Kaluža Petr, Valašská Bystřice, CZ	7 (51) <b>B 60 R 19/02</b>
(54) <b>Zařízení pro zmenšování objemu dutých předmětů</b>	(11) 294520
(22) 07.11.2001	(40) 15.11.2000
(74) Ing. Pavel Nádvořník, Sokola Tůmy 1, Ostrava - Hulváky, 70900	(21) <b>2000-985</b>
	(73) BENTELER AG, Paderborn, DE
7 (51) <b>B 32 B 33/00, B 32 B 27/20</b>	(72) Gehringhoff Ludger, Paderborn, DE
(11) 294487	Härtel Wulf, Detmold, DE
(40) 16.12.1998	Schöne Knut, Lippstadt, DE
(21) <b>1998-2462</b>	Schmidt Ralf, Oelde, DE
(73) TEICH AKTIENGESELLSCHAFT, Obergrafendorf, AT	Braun Dieter, Rheda-Wiedenbrück, DE
(72) Zuser Wilhelm, St. Pölten, AT	(54) <b>Uspořádání nárazníku</b>
Nekula Lambert, Hofstetten, AT	(32) 18.03.1999
Reiterer Franz, Neustift-Innermanzing, AT	(31) 1999/19912272
(54) <b>Kelímkové víčko</b>	(33) DE
(32) 17.12.1996	(22) 17.03.2000
(31) 1996/2200	(74) JUDr. Miloš Všečetka, Hálkova 2, Praha 2, 12000
(33) AT	
(86) PCT/AT1997/000091	7 (51) <b>B 61 D 1/00, B 61 D 1/06, B 61 D 3/00, B 61 D 3/02, B 61 D 3/10, B 61 D 3/18</b>
(87) WO 1998/026931	(11) 294435
(22) 07.05.1997	(40) 16.06.1999
(74) Ing. Jiří Chlustina, Jana Masaryka 43, Praha 2, 12000	(21) <b>1997-3949</b>
	(73) HOFMAN Jiří ing., Plzeň, CZ
7 (51) <b>B 60 J 5/04, B 60 R 19/02</b>	KÖNIG Viktor ing., Plzeň, CZ
(11) 294512	(72) Hofman Jiří ing., Plzeň, CZ
(40) 17.04.2002	König Viktor ing., Plzeň, CZ
(21) <b>2001-2993</b>	(54) <b>Uzavřený železniční vůz pro společnou přepravu cestujících a osobních automobilů a/nebo přepravních modulů</b>
(73) BENTELER AG, Paderborn, DE	(22) 08.12.1997
(72) Gehringhoff Ludger, Paderborn-Sande, DE	
Schäfers Johannes, Borchen, DE	7 (51) <b>B 61 D 17/08, B 61 D 39/00, F 16 J 15/00, F 16 J 15/04</b>
(54) <b>Boční nárazník</b>	(11) 294455
(32) 19.08.2000	(40) 17.04.2002
(31) 2000/00117869	(21) <b>2001-2667</b>
(33) EP	(73) DWA DEUTSCHE WAGGONBAU GMBH, Berlin, DE
(22) 16.08.2001	(72) Kasper Jens Dipl. Ing., Niesky, DE
(74) JUDr. Miloš Všečetka, Hálkova 2, Praha 2, 12000	(54) <b>Labyrintové těsnění, zejména pro posuvné stěny nákladních vozů</b>
	(32) 14.08.2000
7 (51) <b>B 60 N 2/22</b>	(31) 2000/10040286
(11) 294511	(33) DE
(40) 17.04.2002	(22) 23.07.2001
(21) <b>2000-4190</b>	(74) Ing. Zdeněk Sedlák, Mendlovo nám. 1a, Brno, 60300
(73) BENTELER AG, Paderborn, DE	
(72) Perske Joachim, Salzkotten, DE	7 (51) <b>B 62 B 13/16, B 62 B 13/00</b>
Bendler Jens, Paderborn, DE	(11) 294518
Stosch Andreas, Salzkotten, DE	(40) 16.12.1998
Plass Andreas, Bielefeld, DE	(21) <b>1998-1782</b>
Stevens Frans, Biezenmodel, NL	(73) Hamax AS, Fredrikstad, NO
(54) <b>Opěradlo sedadla automobilu</b>	(72) Scheib Rudi, Ulm, DE
(32) 06.09.2000	(54) <b>Skládací sáně</b>
(31) 2000/00119248	(32) 10.06.1997
(33) EP	(31) 1997/19724494
(22) 10.11.2000	(33) DE
(74) JUDr. Miloš Všečetka, Hálkova 2, Praha 2, 12000	(22) 09.06.1998
	(74) Čermák Hořejš Myslíl a spol., JUDr. Karel Čermák, advokát, Národní 32, Praha 1, 11000
7 (51) <b>B 60 N 2/66</b>	
(11) 294521	7 (51) <b>B 65 D 1/04, B 65 D 35/22</b>
(40) 15.05.2002	(11) 294540
(21) <b>2002-381</b>	(40) 12.01.2005
(73) SCHUKRA BERNDORF GES. MBH, Berndorf, AT	
(72) Klingler Knud, Engerwitzdorf/Schweinbach, AT	
(54) <b>Anatomicky tvarovatelná podpěra</b>	
(32) 04.08.1999	

- (21) **2003-3236**  
 (73) FABEL Jakub, Praha, CZ  
 LINDA Petr, Praha, CZ  
 KOCOUREK Pavel, Praha, CZ  
 (72) Fabel Jakub, Praha, CZ  
 Linda Petr, Praha, CZ  
 Kocourek Pavel, Praha, CZ  
 (54) **Nádoba pro odděleně skladované a před otevřením směřované komponenty**  
 (22) 26.11.2003  
 (74) Ing. Květoslava Kubičková, Zikova 4, Praha 6, 16635
- 
- 7 (51) **B 65 D 65/00, B 65 D 75/00**  
 (11) 294423  
 (40) 15.01.1997  
 (21) **1996-546**  
 (73) MeadWestvaco Packaging Systems, LLC, Stamford, CT, US  
 (72) Oliff James R., Douglasville, GA, US  
 Stout James R., Ellijay, GA, US  
 (54) **Obal pro balení množství nápojových plechovek**  
 (32) 31.08.1993  
 (31) 1993/114813  
 (33) US  
 (86) PCT/US1994/008884  
 (87) WO 1995/006602  
 (22) 05.08.1994  
 (74) PATENTSERVIS Praha, a.s., Jivenská 1273/1, Praha 4, 14021
- 
- 7 (51) **B 66 B 5/04**  
 (11) 294428  
 (40) 13.11.2002  
 (21) **2001-2861**  
 (73) INVENTIO AG, Hergiswil, CH  
 (72) Watzke Franz, Odelzhausen, DE  
 Liebig Hartmut, München, DE  
 (54) **Zařízení pro zabránění nekontrolovatelného zrychlení výtahové klece**  
 (32) 12.02.1999  
 (31) 1999/19906073  
 (33) DE  
 (86) PCT/CH2000/000070  
 (87) WO 2000/047509  
 (22) 09.02.2000  
 (74) Dr. Karel Čermák, Národní třída 32, Praha 1, 11000
- 
- 7 (51) **C 01 B 13/11, A 61 H 33/02, C 02 F 1/78**  
 (11) 294503  
 (40) 12.01.2005  
 (21) **2003-2056**  
 (73) DRÍMAL Jiří RNDr. CSc., Brno, CZ  
 (72) Dřimal Jiří RNDr. CSc., Brno, CZ  
 (54) **Generátor ozonu, zejména pro masážní vany**  
 (22) 29.07.2003  
 (74) Ing. Libor Markes, Grohova 54, Brno, 60200
- 
- 7 (51) **C 01 B 39/22, B 01 J 20/18**  
 (11) 294449  
 (40) 15.12.1999  
 (21) **1999-1008**  
 (73) CECA S. A., Puteaux, FR  
 (72) Plée Dominique, Lons, FR  
 (54) **Způsob výroby zeolitického materiálu obsahujícího přinejmenším 95 % zeolitu LSX a takto získaný zeolitický materiál**  
 (32) 22.07.1997  
 (31) 1997/9709283  
 (33) FR  
 (86) PCT/FR1998/001508  
 (87) WO 1999/005063  
 (22) 10.07.1998  
 (74) JUDr. Miloš Všečka, Hálkova 2, Praha 2, 12000
- 
- 7 (51) **C 03 C 3/087, C 03 C 3/093, C 03 C 3/095, C 03 C 4/20, C 03 C 13/00**  
 (11) 294456  
 (40) 13.03.2002
- (21) **2001-2745**  
 (73) SCHOTT GLAS, Mainz, DE  
 (72) Naumann Karin, Ober-Olm, DE  
 Greulich-Hickmann Norbert, Mainz, DE  
 Kolberg Uwe, Mainz-Kastel, DE  
 Kiefer Werner, Mainz, DE  
 (54) **Sklo s vysokým obsahem oxidu zirkoničitého a jeho použití**  
 (32) 15.02.1999  
 (31) 1999/19906240  
 (33) DE  
 (86) PCT/EP2000/001049  
 (87) WO 2000/048955  
 (22) 09.02.2000  
 (74) Ing. František Kania, Mendlovo nám. 1a, Brno, 60300
- 
- 7 (51) **C 07 C 49/786, C 07 C 49/80, A 01 N 29/10, A 01 N 31/08**  
 (11) 294488  
 (40) 17.03.1999  
 (21) **1998-2568**  
 (73) AMERICAN CYANAMID COMPANY, Madison, NJ, US  
 (72) Curtze Jürgen, Geisenheim, DE  
 Morschhaeuser Gerd, Gau-Algesheim, DE  
 Stumm Karl-Otto, Aspiseim, DE  
 Albert Guido, Hackenheim, DE  
 Reichert Gunther, Bubenheim, DE  
 Simon Werner, Hueffelsheim, DE  
 Waldeck Andreas, Heidesheim, DE  
 Cotter Henry van Tuyl, Ingelheim, DE  
 Rehnig Annerose Edith Elise, Ingelheim, DE  
 (54) **Fungicidní 2-methoxybenzofenony, způsob jejich přípravy, fungicidní kompozice obsahující tyto sloučeniny a způsob hubení houby nebo houbového onemocnění rostlin v místě jejich výskytu**  
 (32) 20.08.1997  
 (31) 1997/914966  
 (33) US  
 (22) 13.08.1998  
 (74) Dr. Karel Čermák, Národní 32, Praha 1, 11000
- 
- 7 (51) **C 07 D 215/14, C 07 D 405/06**  
 (11) 294483  
 (40) 13.01.1999  
 (21) **2004-510**  
 (73) AVENTIS PHARMA S.A., Anthony, FR  
 (72) Bonnet Alain, Meaux, FR  
 Bouchet Raphaël, Pantin, FR  
 Guilnard Daniel, Roissy-en-Brie, FR  
 Mazurie Alain, Vaujours, FR  
 (54) **Způsob přípravy derivátů kyseliny chinolinkarboxylové**  
 (32) 28.02.1996  
 (31) 1996/9602473  
 (33) FR  
 (86) PCT/FR1997/000352  
 (87) WO 1997/031926  
 (22) 27.02.1997  
 (74) JUDr. Jan Matějka, Národní 32, Praha 1, 11000
- 
- 1 (51) **C 07 D 231/22, C 07 D 231/20, C 07 D 401/04, C 07 D 403/04, C 07 C 239/10, C 07 C 271/28, C 07 C 271/58, A 01 N 43/56**  
 (11) 294484  
 (40) 17.06.1998  
 (21) **1997-37**  
 (73) BASF AKTIENGESELLSCHAFT, Ludwigshafen, DE  
 (72) Müller Bernd Dr., Frankenthal, DE  
 König Hartmann Dr., Heidelberg, DE  
 Kirstgen Reinhard Dr., Neustadt, DE  
 Oberdorf Klaus Dr., Heidelberg, DE  
 Röhl Franz Dr., Schifferstadt, DE  
 Götz Norbert Dr., Worms, DE  
 Sauter Hubert Dr., Mannheim, DE  
 Lorenz Gisela Dr., Hambach, DE  
 Ammermann Eberhard Dr., Heppenheim, DE  
 (54) **Derivát 2-[(dihydro)pyrazolyl-3'-oxymethylen]anilidu, způsoby jeho přípravy a meziproducty pro jeho přípravu**  
 (32) 06.07.1994

- (31) 1994/4423612  
(33) DE  
(86) PCT/EP1995/002396  
(87) WO 1996/001256  
(22) 21.06.1995  
(74) JUDr. Ivan Koreček, Na baště sv. Jiří 9, Praha 6, 16000
- 
- 7 (51) **C 07 D 305/14 // A 61 K 31/337**  
(11) 294510  
(40) 13.03.2002  
(21) **2000-2818**  
(73) ÚSTAV ORGANICKÉ CHEMIE A BIOCHEMIE AV ČR, Praha, CZ  
(72) Vaněk Tomáš RNDr. CSc., Praha, CZ  
Velek Jiří Ing. CSc., Praha, CZ  
Starý Ivo RNDr. CSc., Praha, CZ  
Barth Tomislav RNDr. DrSc., Roztoky u Prahy, CZ  
(54) **Syntetické analogy taxolu a způsob jejich přípravy**  
(22) 02.08.2000  
(74) Patentové a licenční služby Kancelář AV ČR, tř. Politických vězňů 7, Praha 1, 11121
- 
- 7 (51) **C 07 D 401/04, C 07 D 417/04, C 07 D 409/04, C 07 D 207/40, C 07 D 211/88, C 07 D 209/46, C 07 D 471/04, C 07 D 513/04, A 61 K 31/4025, A 61 K 31/403, A 61 K 31/4353, A 61 K 31/4412, A 61 P 31/00, A 61 P 9/02**  
(11) 294444  
(40) 16.10.1996  
(21) **2003-663**  
(73) CELGENE CORPORATION, Warren, NJ, US  
(72) Muller George W., Bridgewater, NJ, US  
(54) **Imidové deriváty a farmaceutický prostředek obsahující tyto deriváty pro inhibici TNFalfa**  
(32) 02.07.1993  
(31) 1993/87510  
(33) US  
(86) PCT/US1994/007411  
(87) WO 1995/001348  
(22) 01.07.1994  
(74) Společná advokátní kancelář Všečečka Zelený Švorčík Kalenský a partneři, JUDr. Pavel Zelený, Hálkova 2, Praha 2, 12000
- 
- 7 (51) **C 07 D 405/04, C 07 D 405/14, C 07 D 311/70, C 07 D 493/04, A 61 K 31/435**  
(11) 294474  
(40) 18.02.1998  
(21) **1997-3688**  
(73) NOVARTIS AG, Basel, CH  
(72) Manley Paul W., Arlesheim, CH  
(54) **Benzopyrany, způsob jejich přípravy, farmaceutické prostředky, které je obsahují a jejich použití**  
(32) 24.05.1995  
(31) 1995/9510477  
(33) GB  
(86) PCT/EP1996/002257  
(87) WO 1996/037490  
(22) 24.05.1996  
(74) Ing. Jan Kubát, Přístavní 24, Praha 7, 17000
- 
- 7 (51) **C 07 D 473/34, C 07 D 403/12, C 07 D 401/12, A 61 K 31/52, A 61 P 19/00**  
(11) 294437  
(40) 15.07.1998  
(21) **1997-4114**  
(73) HOECHST AKTIENGESELLSCHAFT, Frankfurt am Main, DE  
GENENTECH, INC., South San Francisco, CA, US  
(72) Peyman Anuschirwan dr., Kelkheim, DE  
Knolle Jochen dr., Kriftel, DE  
Wehner Volkmar dr., Sandberg, DE  
Breipohl Gerhard dr., Frankfurt, DE  
Gourvest Jean-Francois dr., Claye Souilly, FR  
Carniato Denis dr., Marcoussis, FR  
Gadek Thomas Richard dr., Oakland, CA, US  
(54) **Substituované purinové deriváty, způsob jejich přípravy a farmaceutické prostředky s jejich obsahem**  
(32) 20.12.1996
- 
- (31) 1996/19653646  
(33) DE  
(22) 18.12.1997  
(74) Ing. Jan Kubát, Přístavní 24, Praha 7, 17000
- 
- 7 (51) **C 07 D 473/34, C 07 H 19/16, A 61 K 31/52, A 01 N 43/48, A 61 P 35/00, A 61 P 37/06**  
(11) 294535  
(40) 12.03.2003  
(21) **2001-2818**  
(73) ÚSTAV EXPERIMENTÁLNÍ BOTANIKY AVČR, Praha, CZ  
(72) Doležal Karel Mgr. Dr., Vidče, CZ  
Popa Igor Dr., Olomouc, CZ  
Holub Jan Mgr., Olomouc, CZ  
Lenobel René Mgr., Štamberk, CZ  
Werbrouck Stefaan Dr., Harelbeke, BE  
Strnad Miroslav Prof. Ing. CSc., Olomouc, CZ  
Zatloukal Marek RNDr., Šumperk, CZ  
(54) **Heterocyklické sloučeniny na bázi N6-substituovaného adeninu, způsoby jejich přípravy, jejich použití pro přípravu léčiv, kosmetických přípravků a růstových regulátorů, farmaceutické přípravky, kosmetické přípravky a růstové regulátory tyto sloučeniny obsahující**  
(22) 02.08.2001  
(74) Ing. Marta Gabrielová, Třída Politických vězňů 7, Praha 1, 11000
- 
- 7 (51) **C 07 D 473/34, C 07 H 19/16, C 07 H 19/167, A 61 K 31/52, A 61 K 31/7076, A 01 N 43/48, A 61 P 35/00, A 61 P 37/06**  
(11) 294538  
(40) 18.08.2004  
(21) **2002-4273**  
(73) ÚSTAV EXPERIMENTÁLNÍ BOTANIKY AKADEMIE VĚD ČESKÉ REPUBLIKY, Praha, CZ  
(72) Doležal Karel Mgr. Dr., Vidče, CZ  
Popa Igor Dr., Olomouc, CZ  
Zatloukal Marek RNDr., Šumperk, CZ  
Lenobel René Mgr., Štamberk, CZ  
Hradecká Dana Ing., Praha, CZ  
Vojtěšek Bořivoj, Modřice, CZ  
Uldrijan Stjepan, Brno, CZ  
Mlejnek Petr, Brno, CZ  
Werbrouck Stefaan Dr., Harelbeke, BE  
Strnad Miroslav Prof. Ing. CSc., Olomouc, CZ  
(54) **Substituční deriváty N6-benzyladenosinu, způsob jejich přípravy, jejich použití pro přípravu léčiv, kosmetických přípravků a růstových regulátorů, farmaceutické přípravky, kosmetické přípravky a růstové regulátory tyto sloučeniny obsahující**  
(22) 30.12.2002  
(74) Ing. Marta Gabrielová, Třída Politických vězňů 7, Praha 1, 11000
- 
- 7 (51) **C 07 D 473/40**  
(11) 294482  
(40) 11.10.2000  
(21) **2000-1367**  
(73) GLAXO GROUP LIMITED, Greenford, GB  
(72) Jones Martin Francis, Stevenage, GB  
Wallis Christopher John, Stevenage, GB  
(54) **Způsob výroby chlorpurinových derivátů**  
(32) 14.10.1997  
(31) 1997/9721780  
(33) GB  
(86) PCT/GB1998/003080  
(87) WO 1999/019327  
(22) 14.10.1998  
(74) JUDr. Zdeňka Korejzová, Spálená 29, Praha 1, 11000
- 
- 7 (51) **C 07 D 487/06, C 07 D 471/06, A 61 K 31/4375, A 61 P 9/00 // (C 07 D 471/06, C 07 D 235/00, C 07 D 223/00)**  
(11) 294493  
(40) 14.05.2003  
(21) **2003-354**  
(73) SANOFI-SYNTHELABO, Paris, FR

- (72) Barth Francis, Saint-Georges d'Orques, FR  
Bichon Daniel, Montpellier, FR  
Bolkenius Frank, Kehl, DE  
Van Dorsseleer Viviane, Strasbourg, FR
- (54) **Deriváty benzimidazolu, způsob jejich přípravy a léčebné prostředky s jejich obsahem**
- (32) 08.08.2000, 15.11.2000  
(31) 2000/0010419, 2000/14696  
(33) FR, FR  
(86) PCT/FR2001/002556  
(87) WO 2002/012239  
(22) 06.08.2001  
(74) Ing. Eduard Hakr, Přístavní 24, Praha 7, 17000
- 
- 7 (51) **C 07 D 487/22 // A 61 K 49/00, A 61 K 31/40, A 61 P 31/04, (C 07 D 487/22, C 07 D 257:00, C 07 D 209:00)**
- (11) 294496  
(40) 17.09.1997  
(21) **1997-1155**  
(73) UNIVERSITY OF BRITISH COLUMBIA, Vancouver, CA  
(72) Dolphin David, Vancouver, CA  
Bruckner Christian, Vancouver, CA
- (54)  **$\beta,\beta'$ -Dihydroxy meso-substituované chloriny, izobakteriochloriny, bakteriochloriny a způsoby jejich výroby z  $\beta,\beta'$ -nesubstituovaných tetrapyrrolových makrocyclů**
- (32) 26.10.1994  
(31) 1994/329577  
(33) US  
(86) PCT/CA1995/000602  
(87) WO 1996/013504  
(22) 25.10.1995  
(74) JUDr. Ing. Michal Guttmann, Nad Štolou 12, Praha 7, 17000
- 
- 7 (51) **C 07 D 493/04, A 61 K 31/34, A 61 P 9/00 // (C 07 D 493/04, C 07 D 307:20)**
- (11) 294551  
(40) 15.08.2001  
(21) **2001-1257**  
(73) LACER, S. A., Barcelona, ES  
(72) Repolles Moliner José, Barcelona, ES  
Pubill Coy Francisco, Barcelona, ES  
Cabeza Llorente Lydia, Barcelona, ES  
Carbo Banus Marcelli, Barcelona, ES  
Negrie Rofes Cristina, Leiden, NL  
Cerdà Riudavets Juan Antonio, Sabadell, ES  
Ferrer Siso Alicia, Barcelona, ES  
Radomski Marek W., Edmonton, CA  
Salas Perez-Rasilla Eduardo, Barcelona, ES  
Martínez Bonnin Juan, Barcelona, ES
- (54) **Deriváty izosorbid mononitrátu a léčiva s vazodilatační účinností**
- (32) 07.10.1998  
(31) 1998/9802076  
(33) ES  
(86) PCT/ES1999/000316  
(87) WO 2000/020420  
(22) 04.10.1999  
(74) Ing. Ivana Jirotková, Nad Štolou 12, Praha 7, 17000
- 
- 7 (51) **C 07 D 495/04, C 07 D 491/04, C 07 D 471/04, A 61 K 31/44, A 61 P 25/16, A 61 P 25/24 // (C 07 D 471/04, C 07 D 221:00, C 07 D 209:00), (C 07 D 495/04, C 07 D 333:00, C 07 D 221:00)**
- (11) 294532  
(40) 17.10.2001  
(21) **2001-2120**  
(73) JANSSEN PHARMACEUTICA N. V., Beerse, BE  
(72) Kennis Ludo Edmond Josephine, Turnhout, BE  
Mertens Josephus Carolus, Oud-Turnhout, BE  
Pieters Serge Maria Aloysius, Antwerpen, BE
- (54) **Benzisoxazoly a fenony jako  $\alpha_2$ -antagonisté, způsob jejich přípravy a použití a farmaceutický prostředek**
- (32) 21.12.1998  
(31) 1998/98204358  
(33) EP
- 
- (86) PCT/EP1999/010054  
(87) WO 2000/037466  
(22) 14.12.1999  
(74) Dr. Karel Čermák, Národní třída 32, Praha 1, 11000
- 
- 7 (51) **C 07 D 513/04, A 61 K 31/554, A 61 P 25/00 // (C 07 D 513/04, C 07 D 281:00)**
- (11) 294502  
(40) 14.05.2003  
(21) **2003-11**  
(73) SIGMA-TAU INDUSTRIE FARMACEUTICHE RIUNITE S. P. A., Rome, IT  
(72) Minetti Patrizia, Pomezia, IT  
Mastroianni Domenico, Pomezia, IT
- (54) **Způsob přípravy 9-aminosubstituovaných 9,10-dihydropyrrolo[2,1-b][1,3]benzothiazepinů**
- (32) 01.08.2000  
(31) 2000RM/434  
(33) IT  
(86) PCT/IT2001/000391  
(87) WO 2002/010174  
(22) 20.07.2001  
(74) Ing. Jana Vanděliková, Petrská 12, Praha 1, 11000
- 
- 7 (51) **C 07 F 9/09, C 07 F 9/117**
- (11) 294469  
(40) 12.01.2000  
(21) **1999-3559**  
(73) EPIX MEDICAL, INC., Cambridge, MA, US  
(72) Amedio John C., Franklin, MA, US  
Bernard Paul J., East Setauket, NY, US  
Fountain Mark, Everett, MA, US
- (54) **Způsob přípravy fosfodiesterových sloučenin**
- (32) 11.04.1997  
(31) 1997/833745  
(33) US  
(86) PCT/US1998/001473  
(87) WO 1998/046612  
(22) 27.01.1998  
(74) Ing. Eduard Hakr, Přístavní 24, Praha 7, 17000
- 
- 7 (51) **C 07 H 17/08**
- (11) 294446  
(40) 12.05.1999  
(21) **1999-99**  
(73) ABBOTT LABORATORIES, Abbott Park, IL, US  
(72) Liu Jih-Hua, Green Oaks, IL, US  
Riley David A., Kenosha, WI, US  
Spanton Stephen G., Green Oaks, IL, US
- (54) **Krystalická forma I clarithromycinu**
- (32) 29.07.1996  
(31) 1996/681723  
(33) US  
(86) PCT/US1997/013128  
(87) WO 1998/004573  
(22) 25.07.1997  
(74) JUDr. Ing. Michal Guttmann, Nad Štolou 12, Praha 7, 17000
- 
- 7 (51) **C 07 H 17/08**
- (11) 294481  
(40) 17.11.1999  
(21) **1999-2704**  
(73) ABBOTT LABORATORIES, Abbott Park, IL, US  
(72) Ku Yi-Yin, Buffalo Grove, IL, US  
Riley David A., Kenosha, WI, US
- (54) **3'-N-oxid-3'-N-dimethylamino-9-oximderiváty erythromycinu A**
- (32) 13.02.1997  
(31) 1997/800009  
(33) US  
(86) PCT/US1998/001929  
(87) WO 1998/035976  
(22) 03.02.1998  
(74) JUDr. Ing. Michal Guttmann, Nad Štolou 12, Praha 7, 17000
- 
- 7 (51) **C 07 K 16/00, A 61 K 39/00**



(11) 294425	7 (51) <b>C 09 B 67/50, C 09 B 67/04, C 09 B 67/12, C 09 B 67/16, C 09 B 67/18, C 09 D 11/02</b>
(40) 12.04.2000	(11) 294426
(21) <b>1999-3614</b>	(40) 17.01.2001
(73) MICROMET AG, München, DE	(21) <b>2000-3875</b>
(72) Kufer Peter, Moosburg, DE	(73) CIBA SPECIALTY CHEMICALS HOLDING INC., Basel, CH
(72) Raum Tobias, München, DE	(72) Mathers Richard Ernest, Houston, GB
(54) <b>Způsob výroby anti-humánního antigenového receptoru, anti-humánní antigenový receptor, řetězec VH a VL, souprava pro selekci anti-humánních antigenových receptorů a farmaceutická kompozice, obsahující uvedený receptor</b>	(72) Keirs David, Paisley, GB
(32) 14.04.1997	(72) Dykes Kenneth Grant, Glasgow, GB
(31) 1997/97106109	(72) Healy Thomas, Paisley, GB
(33) EP	(54) <b>Způsob přípravy beta modifikace ftalocyaninu mědi</b>
(86) PCT/EP1998/002180	(32) 20.04.1998
(87) WO 1998/046645	(31) 1998/9808169
(22) 14.04.1998	(33) GB
(74) Dr. Karel Čermák, Národní třída 32, Praha 1, 11000	(86) PCT/EP1999/002619
	(87) WO 1999/054410
	(22) 19.04.1999
	(74) Ing. Jan Kubát, Přístavní 24, Praha 7, 17000
7 (51) <b>C 07 K 19/00, A 61 K 47/48, A 61 K 39/395, C 07 K 14/31</b>	7 (51) <b>C 09 D 167/08, C 08 G 63/48, C 08 L 67/08</b>
(11) 294475	(11) 294515
(40) 13.05.1998	(40) 18.08.2004
(21) <b>1997-3712</b>	(21) <b>2004-507</b>
(73) PHARMACIA & UPJOHN AB, Stockholm, SE	(73) BARVY A LAKY HOSTIVAŘ, a. s., Praha, CZ
(72) Antonsson Per, Lund, SE	Miloš Jirčík - JIMI, Letohrad, CZ
Hansson Johan, Lund, SE	AGROCHEM a. s. LANŠKROUN, Lanškroun, CZ
Björk Per, Helsingborg, SE	(72) Bandžuch Jan Ing. CSc., SRCH u Pardubic, CZ
Dohlsten Mikael, Lund, SE	Jirčík Miloš, Letohrad, CZ
Kalland Terje, Arese, IT	Švob Miroslav Ing., Lanškroun, CZ
Abrahamsén Lars, Bromma, SE	Báča Luboš Ing., Lanškroun, CZ
Forsberg Göran, Lund, SE	(54) <b>Syntetická nátěrová hmota</b>
(54) <b>Konjugát mezi superantigenem divokého typu a skupinou hledající cíl</b>	(22) 19.04.2004
(32) 29.03.1996, 12.08.1996	(74) Josef Majetič, Na Výsluní 845, Lanškroun, 56301
(31) 1996/9601245, 1996/695692	
(33) SE, US	7 (51) <b>C 10 G 9/16</b>
(86) PCT/SE1997/000537	(11) 294442
(87) WO 1997/036932	(40) 14.08.2002
(22) 26.03.1997	(21) <b>2002-1039</b>
(74) JUDr. Ivan Koreček, Na baště sv. Jiří 9, Praha 6, 16000	(73) ATOFINA, Puteaux, FR
	TECHNIP S. A., Courbevoie, FR
	(72) Humblot Francis, Lanneplaa, FR
	Brun Claude, Idron, FR
	Woerde Harry M., Alphen A/D Rijn, NL
	Van Den Oosterkamp Paul F., Den Haag, NL
	(54) <b>Způsob omezení tvorby koxu na kovových stěnách reaktoru pro krakování uhlovodíků</b>
	(32) 24.09.1999
	(31) 1999/9911965
	(33) FR
	(86) PCT/FR2000/002583
	(87) WO 2001/021731
	(22) 18.09.2000
	(74) JUDr. Miloš Všečeka, Hálkova 2, Praha 2, 12000
7 (51) <b>C 08 G 69/02, C 08 G 69/36</b>	7 (51) <b>C 10 L 1/10</b>
(11) 294470	(11) 294548
(40) 11.04.2001	(40) 16.08.1995
(21) <b>2000-2415</b>	(21) <b>1995-150</b>
(73) DEGUSSA AG, Düsseldorf, DE	(73) BASF AKTIENGESELLSCHAFT, Ludwigshafen, DE
(72) Oenbrink Georg Dr., Dülmen, DE	(72) Albert Bernhard, Maxdorf, DE
Häger Harald Dr., Marl, DE	Kippner Juergen, Karlsruhe, DE
Richter Ralf Dr., Recklinghausen, DE	Vamvakaris Christos, Kallstadt, DE
(54) <b>Vysoce rozvětvené kopolymery roubované polyamidem</b>	Beck Karin H., Ludwigshafen, DE
(32) 29.06.1999, 09.02.2000	Wagenblast Gerhard, Weisenheim, DE
(31) 1999/19929886, 2000/10005640	(54) <b>Použití sloučenin absorbujících a/nebo fluoreskujících v infračervené oblasti jako značkovacího prostředku pro kapaliny, způsob jejich detekce a zařízení k provedení způsobu</b>
(33) DE, DE	(32) 23.07.1992, 23.12.1992, 23.12.1992
(22) 27.06.2000	(31) 1992/4224301, 1992/4243776, 1992/4243774
(74) Dr. Karel Čermák, Národní třída 32, Praha 1, 11000	(33) DE, DE, DE
	(86) PCT/EP1993/001830
	(87) WO 1994/002570
	(22) 13.07.1993
	(74) JUDr. Ivan Koreček, Na baště sv. Jiří 9, Praha 6, 16000
7 (51) <b>C 09 B 41/00, C 09 B 67/48, C 09 B 29/15</b>	7 (51) <b>C 11 D 11/00, C 11 D 17/06</b>
(11) 294513	
(40) 13.10.2004	
(21) <b>2001-3154</b>	
(73) ALIACHEM A.S., Pardubice, CZ	
(72) Chlost Milan Ing., Pardubice, CZ	
Večeře František Ing., Pardubice, CZ	
(54) <b>Způsob přípravy červeného monoazopigmentu</b>	
(22) 31.08.2001	
7 (51) <b>C 09 B 57/10, C 07 F 15/02, C 09 B 67/54, C 09 B 67/10</b>	
(11) 294522	
(40) 13.10.2004	
(21) <b>2002-812</b>	
(73) ALIACHEM A.S., Pardubice, CZ	
(72) Chlost Milan Ing., Pardubice, CZ	
Svoboda Martin Ing., Pardubice, CZ	
Švadlenka Jiří Ing., Pardubice, CZ	
Rychnovský Vladimír, Pardubice, CZ	
(54) <b>Způsob izolace modrozeleného komplexního barviva</b>	
(22) 05.03.2002	

- (11) 294438  
(40) 17.06.1998  
(21) **1997-4230**  
(73) UNILEVER N. V., Rotterdam, NL  
(72) Garcia Marcelito Abad, Jeddah, SA  
Jordan David Alan, Jeddah, SA  
Peter Donald, Wirral, GB  
Ranpuria Chandulal Kantilal, Wirral, GB  
(54) **Způsob výroby čisticího prostředku**  
(32) 30.06.1995  
(31) 1995/9513327  
(33) GB  
(86) PCT/EP1996/002787  
(87) WO 1997/002338  
(22) 22.06.1996  
(74) JUDr. Zdeňka Korejzová, Spálená 29, Praha 1, 11000
- 
- 7 (51) **C 11 D 1/62, C 11 D 17/00**  
(11) 294506  
(40) 12.11.1997  
(21) **1997-1925**  
(73) COLGATE-PALMOLIVE COMPANY, New York, NY, US  
(72) Grandmaire Jean Paul, Andrimont, BE  
Hermolsilla Anita, Othee, BE  
(54) **Kompozice čirého koncentráту vodné mikroemulze změkčovacího prostředku na textilní materiály**  
(32) 21.12.1994  
(31) 1994/361350  
(33) US  
(86) PCT/US1995/016605  
(87) WO 1996/019552  
(22) 19.12.1995  
(74) JUDr. Miloš Všečeka, Hálkova 2, Praha 2, 12000
- 
- 7 (51) **C 12 N 15/54, C 12 N 15/82, C 12 N 15/11, C 12 N 9/10, A 01 H 5/00, C 11 B 1/00**  
(11) 294457  
(40) 18.03.1998  
(21) **1995-1506**  
(73) BIOGEMMA UK LIMITED, Cambridge, GB  
(72) Slabas Antoni Ryszard, Durham, GB  
Brown Adrian Paul, Durham, GB  
(54) **DNA kódující 2-acyltransferázy**  
(32) 10.12.1992  
(31) 1992/9225845  
(33) GB  
(86) PCT/GB1993/002528  
(87) WO 1994/013814  
(22) 10.12.1993  
(74) JUDr. Miloš Všečeka, Hálkova 2, Praha 2, 12000
- 
- 7 (51) **C 12 N 15/54, C 12 N 9/10, C 12 N 1/21, C 12 P 13/12**  
(11) 294539  
(40) 15.07.1998  
(21) **1998-1269**  
(73) CONSORTIUM FÜR ELEKTROCHEMISCHE INDUSTRIE GMBH, München, DE  
(72) Leinfelder Walfred Dr., München, DE  
Heinrich Peter Dr., Todtenweis, DE  
(54) **Serin-acetyltransferáza, sekvence DNA, která kóduje serin-acetyltransferázu, mikroorganismus, který má metabolismus cysteinu deregulovaný a způsob výroby O-acetylserinu, L-cysteinu a produktů příbuzných L-cysteinu**  
(32) 26.10.1995  
(31) 1995/19539952  
(33) DE  
(86) PCT/EP1996/004613  
(87) WO 1997/015673  
(22) 24.10.1996  
(74) JUDr. Miloš Všečeka, Hálkova 2, Praha 2, 12000
- 
- 7 (51) **C 12 N 15/54, C 12 N 9/12, A 61 K 38/45**  
(11) 294497  
(40) 11.11.1998  
(21) **1998-2479**  
(73) GENCELL SA, Vitry sur Seine, FR
- (72) Crouzet Joël, Sceaux, FR  
Blanche Francis, Paris, FR  
Couder Michel, Sucy-en-Brie, FR  
Cameron Béatrice, Paris, FR  
(54) **Sekvence nukleové kyseliny kódující nové varianty enzymu thymidinkinázy a farmaceutické kompozice obsahující takovou nukleovou kyselinu nebo variantu thymidinkinázy**  
(32) 09.02.1996, 01.08.1996  
(31) 1996/9601603, 1996/9609709  
(33) FR, FR  
(86) PCT/FR1997/000193  
(87) WO 1997/029196  
(22) 31.01.1997  
(74) TRAPLOVÁ HAKR KUBÁT Advokát. a patent. kancelář, Ing. Eduard Hakr, Přístavní 24, Praha 7, 17000
- 
- 7 (51) **C 12 N 15/69, C 12 N 15/70, C 12 N 1/21, C 07 K 14/82, A 61 K 31/70, A 61 K 48/00**  
(11) 294525  
(40) 17.06.1998  
(21) **1998-788**  
(73) GENCELL SA, Vitry sur Seine, FR  
(72) Crouzet Joël, Sceaux, FR  
Soubrier Fabienne, Thiais, FR  
(54) **Molekula kruhové DNA s podmíněným počátkem replikace, způsob její přípravy a její použití při genové terapii**  
(32) 15.09.1995  
(31) 1995/9510825  
(33) FR  
(86) PCT/FR1996/001414  
(87) WO 1997/010343  
(22) 13.09.1996  
(74) Ing. Eduard Hakr, Přístavní 24, Praha 7, 17000
- 
- 0 (51) **C 12 P 19/02**  
(11) 294492  
(40) 13.11.2002  
(21) **2002-1892**  
(73) LONZA AG, Basel, CH  
PENTAPHARM AG, Basel, CH  
(72) Imfeld Dominik, Münchenstein, CH  
Schmidhalter Diego, Brig-Glis, CH  
Hischier Marie-Luise, Steg, CH  
Meyer Marie-Ange, Forbach, FR  
Imboden Alice, Varen, CH  
(54) **Způsob biotechnologické výroby L-erythrosy**  
(32) 07.12.1999, 02.06.2000, 30.10.2000  
(31) 1999/99124391, 2000/209024, 2000/123688  
(33) EP, US, EP  
(86) PCT/EP2000/012357  
(87) WO 2001/042483  
(22) 07.12.2000  
(74) RNDr. Naděžda Nowaková CSc., Nad Ohradou 3, Praha 3, 13000
- 
- 7 (51) **C 21 C 7/068, C 21 C 7/10**  
(11) 294517  
(40) 12.05.1999  
(21) **1998-1525**  
(73) MANNESMANN AG, Düsseldorf, DE  
(72) Schöler Horst-Dieter, Duisburg, DE  
Wiegmann Volker, Duisburg, DE  
Dittrich Rainer, Duisburg, DE  
Haers Frank, Kaprijke, BE  
Peeters Leo, Bassevelde, BE  
(54) **Způsob odhličování tekuté oceli**  
(32) 17.11.1995, 13.12.1995  
(31) 1995/19544166, 1995/19548641  
(33) DE, DE  
(86) PCT/DE1996/002165  
(87) WO 1997/019197  
(22) 06.11.1996  
(74) JUDr. Miloš Všečeka, Hálkova 2, Praha 2, 12000
- 
- 7 (51) **D 06 M 13/224**  
(11) 294472

(40) 11.06.1997	(87) WO 1999/051837
(21) <b>1997-365</b>	(22) 01.04.1999
(73) VETROTEX FRANCE, Chambéry, FR	(74) Ing. Zdeněk Sedlák, Mendlovo nám. 1a, Brno, 60300
(72) Boissonnat Philippe, Challes-les-Eaux, FR	
(54) <b>Kompozitní nit, preparovací kompozice pro kompozitní nit a kompozit na bázi takových nití</b>	7 (51) <b>E 05 B 47/06, E 05 B 27/00</b>
(32) 09.06.1995	(11) 294473
(31) 1995/9506829	(40) 12.11.1997
(33) FR	(21) <b>1997-1197</b>
(86) PCT/FR1996/000851	(73) ORGA KARTENSYSTEME GMBH, Paderborn, DE
(87) WO 1996/041912	(72) Huja Martin Ing., Praha, CZ
(22) 06.06.1996	(54) <b>Patentní vložka</b>
(74) JUDr. Miloš Všečetka, Hálkova 2, Praha 2, 12000	(32) 20.04.1996
	(31) 1996/19615775
	(33) DE
	(22) 18.04.1997
	(74) Advokátní a patentová kancelář Čermák Hořejš Myslíl a spol. JUDr. Karel Čermák jr., Ph.D., Národní 32, Praha 1, 11000
7 (51) <b>E 01 C 19/08, C 10 C 3/12, H 05 B 6/00</b>	
(11) 294526	
(40) 14.11.2001	
(21) <b>2000-1332</b>	
(73) PEŘINA Miroslav Ing., Ústí nad Labem, CZ	
(72) Peřina Miroslav Ing., Ústí nad Labem, CZ	
(54) <b>Způsob ohřevu a tavení asfaltových hmot a asfaltových směsí</b>	7 (51) <b>E 06 B 3/663</b>
(22) 13.04.2000	(11) 294450
	(40) 17.01.2001
	(21) <b>1999-2248</b>
	(73) SAINT-GOBAIN VITRAGE SUISSE AG, Bern, CH
	(72) Trautz Hans, Pforzheim, DE
	(54) <b>Rozpěrka pro násobné izolační zasklení</b>
	(32) 20.12.1996
	(31) 1996/96810887
	(33) EP
	(86) PCT/EP1997/006548
	(87) WO 1998/028513
	(22) 24.11.1997
	(74) JUDr. Miloš Všečetka, Hálkova 2, Praha 2, 12000
7 (51) <b>E 02 D 17/08</b>	
(11) 294477	
(40) 16.12.1998	
(21) <b>1998-1701</b>	
(73) HESS Wilhelm, Leverkusen, DE	
(72) Hess Wilhelm, Leverkusen, DE	
(54) <b>Vyztužovací zařízení</b>	7 (51) <b>E 06 B 3/96</b>
(32) 14.06.1997	(11) 294524
(31) 1997/19725225	(40) 15.04.1998
(33) DE	(21) <b>1997-3185</b>
(22) 02.06.1998	(73) NORSK HYDRO ASA, Oslo, NO
(74) Ing. Jiří Malůšek, Mendlovo nám. 1a, Brno, 60300	(72) Schulz Harald, Krumbach, DE
	(72) Settele Helmut, Vöhringen, DE
	(54) <b>Rám zejména pro okna, dveře a fasády</b>
	(32) 08.10.1996
	(31) 1996/19641312
	(33) DE
	(22) 08.10.1997
	(74) JUDr. Miloš Všečetka, Hálkova 2, Praha 2, 12000
7 (51) <b>E 04 B 1/82, E 04 B 1/74, E 04 C 2/292</b>	
(11) 294490	
(40) 16.06.1999	
(21) <b>1998-3942</b>	
(73) ISOVER SAINT-GOBAIN, Courbevoie, FR	
(72) M. Leconte Alain, Houilles, FR	
(54) <b>Zvukově izolační sestava pro budovy</b>	7 (51) <b>E 21 C 47/02, E 02 F 9/12</b>
(32) 02.12.1997, 05.03.1998	(11) 294439
(31) 1997/9715175, 1998/9802678	(40) 11.11.1998
(33) FR, FR	(21) <b>1998-277</b>
(22) 02.12.1998	(73) MAN TAKRAF FÖRDERTECHNIK GMBH, Leipzig, DE
(74) JUDr. Miloš Všečetka, Hálkova 2, Praha 2, 12000	(72) Petack Burkhard, Senftenberg, DE
	(72) Kaiser Manfred, Lauchhammer, DE
	(54) <b>Točnice pro otočně kolem svislé osy ustavený nakládací výložník povrchového dobývacího stroje</b>
	(32) 12.03.1997
	(31) 1997/19710024
	(33) DE
	(22) 29.01.1998
	(74) JUDr. Otakar Švorčík, Hálkova 2, Praha 2, 12000
7 (51) <b>E 04 B 2/18, E 04 B 2/14, E 04 C 1/00</b>	
(11) 294448	
(40) 17.11.1999	
(21) <b>1999-775</b>	
(73) VOGEL Werner Ing., Lauterach, AT	
(72) Vogel Werner Ing., Lauterach, AT	
(54) <b>Tvárnice</b>	7 (51) <b>E 21 F 13/02, E 21 F 13/00, B 61 B 13/02, B 61 B 13/00</b>
(32) 06.03.1998	(11) 294495
(31) 1998/0390	(40) 15.09.2004
(33) AT	(21) <b>2003-3500</b>
(22) 05.03.1999	(73) BECKER WARKOP SP. Z O.O., Swierklany, PL
(74) JUDr. Zdenka Korejzová, Spálená 29, Praha 1, 11000	(72) Buchalik Gabriel, Rybnik, PL
	(72) Sliva Jan, Rybnik, PL
	(72) Gmur Bonifacy, Pszczyna, PL
	(54) <b>Souprava pro důlní počnovou ozubenou dráhu</b>
	(32) 12.02.2003
	(31) 2003/358696
	(33) PL
	(22) 19.12.2003
	(74) Ing. Jan Chwistek, Náměstí ČSA č.3, Český Těšín, 73701
7 (51) <b>E 05 B 19/00</b>	
(11) 294471	
(40) 16.05.2001	
(21) <b>2000-3582</b>	
(73) EVVA-WERK SPEZIALERZEUGUNG VON ZYLINDER- UND SICHERHEITSSCHLÖSSERN GESELLSCHAFT M. B. H. & CO. KOMMANDITGESELLSCHAFT, Wien, AT	
(72) Prunbau Kurt, Herzogenburg, AT	
(54) <b>Ploché klíč a válcový zámek</b>	7 (51) <b>F 04 D 29/00</b>
(32) 04.04.1998, 04.04.1998, 14.05.1998, 11.07.1998	
(31) 1998/19815212, 1998/29806241, 1998/838, 1998/19831198	
(33) DE, DE, AT, DE	
(86) PCT/AT1999/000088	

(11) 294530	7 (51) <b>F 16 L 21/04, F 16 L 55/00</b>
(40) 16.01.2002	(11) 294529
(21) <b>2000-1510</b>	(40) 14.03.2001
(73) MILAN RÁKOCZY - OSTAZ, Havířov, CZ	(21) <b>2000-1066</b>
(72) Rákoczy Milan, Havířov, CZ	(73) PLASSON LTD., Doar Na Menashe, IL
(54) <b>Kombinovaný ventilátor, zejména pro důlní účely</b>	(72) Egozi Yigal Moshe, Natania, IL
(22) 25.04.2000	(54) <b>Potrubní spojka</b>
(74) Václav Pacl, Okrajová 4a, Havířov, 73601	(32) 19.10.1997
7 (51) <b>F 15 B 15/26, F 15 B 15/08, F 15 B 15/00, F 15 B 13/02</b>	(31) 1997/121997
(11) 294478	(33) IL
(40) 12.01.2000	(86) PCT/IL1998/000499
(21) <b>1998-2083</b>	(87) WO 1999/020931
(73) JIHLAVAN A. S., Jihlava, CZ	(22) 14.10.1998
(72) Boudný Zdeněk ing., Jihlava, CZ	(74) PATENTSERVIS PRAHA a.s., Jivenská 1, Praha 4, 14000
(54) <b>Jednočinný hydraulický válec s oboustranným hydraulickým uzamčením polohy</b>	7 (51) <b>F 16 L 3/26, H 02 G 3/06</b>
(22) 30.06.1998	(11) 294549
7 (51) <b>F 16 B 13/06, F 16 B 13/04</b>	(40) 12.05.1999
(11) 294462	(21) <b>1999-269</b>
(40) 16.05.2001	(73) I.C.M.GROUP, Montbard, FR
(21) <b>2000-424</b>	(72) Durin Michel, Saint Cyr l'Ecole, FR
(73) FISCHERWERKE ARTUR FISCHER GMBH & CO. KG, Waldachtal, DE	(72) Badey Claude, Saclay, FR
(72) Haug Willi, Freudenstadt-Musbach, DE	(72) Deciry James, Compiègne, FR
(54) <b>Plastová hmoždinka</b>	(54) <b>Montážní spojka pro úseky vedení kabelů a výsledné úseky vedení kabelů</b>
(32) 06.02.1999, 05.08.1999	(32) 26.07.1996
(31) 1999/19904876, 1999/19936927	(31) 1996/9609686
(33) DE, DE	(33) FR
(22) 04.02.2000	(86) PCT/FR1997/001368
(74) JUDr. Miloš Všečetka, Hálkova 2, Praha 2, 12000	(87) WO 1998/004860
7 (51) <b>F 16 B 37/02</b>	(22) 23.07.1997
(11) 294519	(74) JUDr. Miloš Všečetka, Hálkova 2, Praha 2, 12000
(40) 11.04.2001	7 (51) <b>F 16 L 33/02</b>
(21) <b>2000-410</b>	(11) 294458
(73) A. RAYMOND & CIE, Grenoble, FR	(40) 17.04.1996
(72) Golczyk Ralph, Grenzach-Wyhlen, DE	(21) <b>1995-2124</b>
(54) <b>Uvolnitelná pružná matice</b>	(73) Hans Oetiker AG Maschinen- und Apparatefabrik, Horgen, CH
(32) 05.08.1997	(72) Oetiker Hans, Horgen, CH
(31) 1997/19733771	(54) <b>Způsob výroby otevřené svorky</b>
(33) DE	(32) 19.08.1994
(86) PCT/EP1998/004686	(31) 1994/293464
(87) WO 1999/008006	(33) US
(22) 25.07.1998	(22) 18.08.1995
(74) JUDr. Miloš Všečetka, Hálkova 2, Praha 2, 12000	(74) JUDr. Miloš Všečetka, Hálkova 2, Praha 2, 12000
7 (51) <b>F 16 K 1/52, F 16 K 31/64, F 24 D 19/10, G 05 D 23/02</b>	7 (51) <b>F 16 S 5/00</b>
(11) 294543	(11) 294463
(40) 11.07.2001	(40) 16.05.2001
(21) <b>2000-4233</b>	(21) <b>2000-1445</b>
(73) DANFOSS A/S, Nordborg, DK	(73) ROBERT BOSCH GMBH, Stuttgart, DE
(72) Wiwe Jorgen Seindal, Solbjerg, DK	(72) Benz Albrecht, Leinfelden, DE
(72) Garm Fester, Silkeborg, DE	(72) Walther Joerg, Korntal, DE
(72) Holck Poul, Beder, DK	(72) Buening Torsten, Stuttgart, DE
(54) <b>Ventil, především termostatický ventil pro topná zařízení</b>	(72) Rahnfeld Frank, Reichelsheim, DE
(32) 17.11.1999	(72) Klemd Olaf, Markgroeningen, DE
(31) 1999/19955261	(54) <b>Montážní element</b>
(33) DE	(32) 21.08.1998
(22) 14.11.2000	(31) 1998/19837976
(74) JUDr. Miloš Malušek, Hálkova 2, Praha 2, 12000	(33) DE
7 (51) <b>F 16 L 17/025, F 16 L 21/03, F 16 L 47/06</b>	(86) PCT/DE1999/002363
(11) 294528	(87) WO 2000/011396
(40) 15.11.2000	(22) 31.07.1999
(21) <b>2000-8</b>	(74) JUDr. Jan Matějka, Národní 32, Praha 1, 11000
(73) M. O. L. GUMMIVERARBEITUNG GMBH & CO. KG, Vechta, DE	7 (51) <b>F 17 B 1/04</b>
(72) Lüers Gregor, Vechta, DE	(11) 294536
(54) <b>Těsnicí kroužek pro zástrčné hrdlové spojení trubek</b>	(40) 18.08.2004
(32) 07.01.1999	(21) <b>2002-2304</b>
(31) 1999/19900302	(73) ADVANCED LIGHTWEIGHT CONSTRUCTIONS GROUP B.V., Delft, NL
(33) DE	(72) Koppert Jan, Schipluiden, NL
(22) 04.01.2000	(72) Debecker Andy, Essen, BE
(74) Dr. Karel Čermák, Národní třída 32, Praha 1, 11000	(54) <b>Nádoba ve tvaru kola s těsnicím prstencem</b>
	(32) 28.12.1999
	(31) 1999/1013970
	(33) NL
	(86) PCT/NL2000/000965

(87)	WO 2001/048418	7 (51)	<b>F 24 C 1/08, F 24 C 1/10, F 24 C 1/14, F 24 C 15/12, F 24 C 15/24</b>
(22)	28.12.2000	(11)	294466
(74)	PATENTSERVIS PRAHA a.s., Jivenská 1, Praha 4, 14000	(40)	13.12.2000
7 (51)	<b>F 23 C 9/06</b>	(21)	<b>1999-335</b>
(11)	294509	(73)	ŠAFEK Miroslav, Praha, CZ
(40)	14.10.1998		OLIVERIUSOVÁ Miroslava ing., Praha, CZ
(21)	<b>1998-957</b>		ŠAFKOVÁ Ludmila, Praha, CZ
(73)	SOCIÉTÉ EN COMMANDITE GAZ MÉTROPOLITAIN (SOCIÉTÉ CANADIENNE), Montreal, CA	(72)	Šafek Miroslav, Praha, CZ
	GAZ DE FRANCE SERVICE NATIONAL, Paris, FR		Oliveriusová Miroslava ing., Praha, CZ
	SOFAME (SOCIÉTÉ CANADIENNE), Montreal, CA		Šafková Ludmila, Praha, CZ
	CHAUDIÈRES SECCACIER SOCIÉTÉ ANONYME, Paris, FR	(54)	<b>Sálavé otopné těleso</b>
	THE BROOKLYN UNION GAS COMPANY (SOCIÉTÉ AMÉRICAINNE), Brooklyn, NY, US	(22)	01.02.1999
(72)	Guillet Rémi Pierre, Pierrefitte, FR	(74)	Miroslav Šafek, U družstva Práce 54, Praha 4, 14000
	Mandeville Luc, Quebec, CA	7 (51)	<b>F 24 C 1/08, F 24 C 3/04, F 24 H 3/08</b>
	Bocherel Pascal, New York, NY, US	(11)	294451
	Brunet Stéphane Ing., Quebec, CA	(40)	14.03.2001
	Vabre Georges Pierre, Croissy, FR	(21)	<b>1999-3593</b>
	Billy Daniel, Paris, FR	(73)	JONES Philomena Joan, Copthorne, GB
(54)	<b>Plynový přímotopný systém na ohřev vody a způsob přímého ohřevu vody produkty spalování</b>	(72)	Jones David Mervin, Copthorne, GB
(32)	27.03.1997	(54)	<b>Prostorové otopné těleso</b>
(31)	1997/2201259	(32)	11.04.1997
(33)	CA	(31)	1997/9707396
(22)	27.03.1998	(33)	GB
(74)	JUDr. Miloš Všečetka, Hálkova 2, Praha 2, 12000	(86)	PCT/GB1998/001070
		(87)	WO 1998/046946
		(22)	09.04.1998
		(74)	Ing. Jiří Andera, Nad Štolou 12, Praha 7, 17000
7 (51)	<b>F 23 G 5/00, F 23 G 5/02, F 23 G 7/00</b>	7 (51)	<b>F 25 B 41/04, F 25 B 41/06</b>
(11)	294552	(11)	294459
(40)	15.10.2003	(40)	14.03.2001
(21)	<b>2002-590</b>	(21)	<b>1998-3417</b>
(73)	ÚSTAV CHEMICKÝCH PROCESŮ AV ČR, Praha, CZ	(73)	ROCKY RESEARCH, Boulder City, NV, US
(72)	Punčochář Miroslav Ing. CSc., Praha, CZ	(72)	Kirol Lance D., Boulder City, NV, US
	Gruber Václav Ing. CSc., Praha, CZ		Langeliers James W., Boulder City, NV, US
	Veselý Václav Ing. CSc., Praha, CZ	(54)	<b>Termostatický expanzní ventil a chladicí zařízení s tímto ventilem</b>
(54)	<b>Způsob spalování látek obsahujících chlor</b>	(32)	26.04.1996
(22)	18.02.2002	(31)	1996/638301
(74)	Petr Rezáč, Severovýchodní VI-629/9, Praha 4, 14100	(33)	US
		(86)	PCT/US1997/006796
		(87)	WO 1997/041397
		(22)	24.04.1997
		(74)	PATENTSERVIS PRAHA a.s., Jivenská 1, Praha 4, 14000
7 (51)	<b>F 23 H 11/00</b>	7 (51)	<b>F 41 A 9/65</b>
(11)	294479	(11)	294500
(40)	14.06.2000	(40)	12.02.2003
(21)	<b>1998-4032</b>	(21)	<b>2002-1498</b>
(73)	PSP ENGINEERING A. S., Přerov, CZ	(73)	FABRICA D'ARMI PIETRO BERETTA S. P. A., Gardone, IT
(72)	Pospíšil Jaroslav Ing., Přerov, CZ	(72)	Gussalli Beretta Ugo, Brescia, IT
	Michálek Zdeněk Ing., Přerov, CZ	(54)	<b>Koncová deska pro zásobník pistole</b>
	Žajdlík Josef Ing., Přerov, CZ	(32)	14.07.2000
	Krejčí Petr Ing., Přerov, CZ	(31)	2000BS/66
	Pumpřla Alois Ing., Přerov, CZ	(33)	IT
	Macůrek Ivan, Holešov, CZ	(86)	PCT/IT2001/000291
(54)	<b>Teplotěměnný stupeň protiproudého roštového chladiče</b>	(87)	WO 2002/006749
(22)	08.12.1998	(22)	07.06.2001
		(74)	Dr. Karel Čermák, Národní třída 32, Praha 1, 11000
7 (51)	<b>F 23 J 15/00, B 01 D 53/48</b>	7 (51)	<b>F 41 H 3/02</b>
(11)	294531	(11)	294514
(40)	13.02.2002	(40)	17.07.2002
(21)	<b>2000-2170</b>	(21)	<b>2001-3226</b>
(73)	MIKODA Jiří, Ústí nad Labem, CZ	(73)	STAMOID AG, Eglisau, CH
(72)	Mikoda Jiří, Ústí nad Labem, CZ		LANZ-ANLIKER AG, Rohrbach, CH
(54)	<b>Zařízení k desulfataci spalín uhelných kotlů Ca aditivem</b>	(72)	Bechtold Willi, Eglisau, CH
(22)	12.06.2000		Wenger Adrian, Eglisau, CH
		(54)	<b>Univerzální maskovací materiál pro maskovací oděv a pro maskování</b>
		(32)	13.03.1999
		(31)	1999/19911227
		(33)	DE
		(86)	PCT/EP2000/002172
		(87)	WO 2000/055566

(22) 13.03.2000			
(74) Ing. Jiří Andera, Nad Štolou 12, Praha 7, 17000			
7 (51) <b>F 42 B 10/02, F 42 B 30/02, F 42 B 12/34</b>	7 (51) <b>G 01 N 33/36, D 02 J 1/22</b>		
(11) 294464	(11) 294440		
(40) 14.11.2001	(40) 12.08.1998		
(21) <b>2000-1900</b>	(21) <b>1998-676</b>		
(73) WILHELM BRENNER GMBH AND CO. KG,	(73) VETROTEX FRANCE S.A., Chembéry, FR		
Langenhagen, DE	Loubinoux Dominique, La Terrasse, FR		
(72) Krüper Wolfgang, Bad Driburg, DE	Richard Daniel, Sainte-Helene-Du-Lac, FR		
(54) <b>Podkaliberní hlavňová střela</b>	(54) <b>Zařízení pro výrobu kompozitní nitě</b>		
(32) 22.11.1997	(32) 10.07.1996		
(31) 1997/19754330	(31) 1996/9608592		
(33) DE	(33) FR		
(86) PCT/DE1998/003157	(86) PCT/FR1997/001184		
(87) WO 1999/027319	(87) WO 1998/001751		
(22) 29.10.1998	(22) 03.07.1997		
(74) Ing. Michael Fischer, Na Hrobcí 5, Praha 2, 12800	(74) JUDr. Miloš Všečeka, Hálkova 2, Praha 2, 12000		
7 (51) <b>G 01 N 1/40</b>	7 (51) <b>G 01 R 27/00, B 60 Q 11/00</b>		
(11) 294554	(11) 294550		
(40) 15.10.2003	(40) 17.01.2001		
(21) <b>2003-2115</b>	(21) <b>1999-1986</b>		
(73) PROMECON PROZESS- UND MESSTECHNIK	(73) LEBLOCH Petr Ing., Kladno, CZ		
CONRADS GMBH, Barleben, DE	MRÁZ Miroslav Ing., Kladno, CZ		
(72) Conrads Hans Georg, Hannover, DE	Lebloch Petr Ing., Kladno, CZ		
Klupsch Volkhard, Barleben, DE	Mráz Miroslav Ing., Kladno, CZ		
Höpf Thomas, Halle, DE	(54) <b>Způsob průběžné kontroly elektrických silových</b>		
(54) <b>Způsob vytváření vzorků z popílku z filtrů nebo</b>	<b>obvodů a zařízení k provádění tohoto způsobu</b>		
<b>létavého popílku</b>	(22) 03.06.1999		
(32) 05.02.2001	(74) Ing. Vladimír Belfin, P.O.BOX 117, Kladno, 27280		
(31) 2001/10105117			
(33) DE			
(86) PCT/DE2002/000381	7 (51) <b>G 06 F 1/00, G 06 F 3/033, G 06 F 3/02, G 07 F 7/10</b>		
(87) WO 2002/063276	(11) 294507		
(22) 30.01.2002	(40) 16.12.1998		
(74) Ing. Jiří Chlustina, Jana Masaryka 43-47, Praha 2, 12000	(21) <b>1998-408</b>		
	(73) SIBRU Cornel, Guyancourt, FR		
	(72) Sibru Cornel, Guyancourt, FR		
	(54) <b>Zařízení a způsob podmíněného přístupu</b>		
	(32) 21.08.1995, 03.11.1995		
	(31) 1995/9509952, 1995/9513038		
	(33) FR, FR		
	(86) PCT/FR1996/001269		
	(87) WO 1997/007448		
	(22) 08.08.1996		
	(74) PATENTSERVIS PRAHA a.s., Jivenská 1, Praha 4, 14000		
7 (51) <b>G 01 N 27/26, G 01 N 27/30</b>	7 (51) <b>G 07 D 7/00, G 07 D 7/02</b>		
(11) 294443	(11) 294452		
(40) 18.02.2004	(40) 16.02.2000		
(21) <b>2002-2426</b>	(21) <b>1999-3800</b>		
(73) VYSOKÁ ŠKOLA CHEMICKO-TECHNOLOGICKÁ V	(73) WHD ELEKTRONISCHE PRÜFTECHNIK GMBH,		
PRAZE, Praha, CZ	Dresden, DE		
(72) Volf Radko Doc. Ing. CSc., Praha, CZ	(72) Puttkammer Frank, Coswig, DE		
Král Vladimír Doc. RNDr. CSc., Praha, CZ	(54) <b>Způsob zkoušení pravosti dokumentů</b>		
Hlávka Karel Ing., Praha, CZ	(32) 25.04.1997		
Šťastný Miloslav Doc. Ing. CSc., Praha, CZ	(31) 1997/19718916		
Kronďák Martin Ing., Praha, CZ	(33) DE		
Ženíšek Karel Ing., Praha, CZ	(86) PCT/DE1998/001182		
Mudra Petr Ing., Praha, CZ	(87) WO 1998/049655		
Smrž Jiří Ing., Praha, CZ	(22) 24.04.1998		
Pešek Václav Ing., Praha, CZ	(74) Ing. Jiří Chlustina, Jana Masaryka 43-47, Praha 2, 12000		
Šiškanová Taťána Mgr. CSc., Konstantinovy Lázně, CZ			
(54) <b>Elektronický jazyk</b>			
(22) 12.07.2002			
(74) Ing. Květoslava Kubíčková, Doubravčická 2201, Praha 10, 10000			
7 (51) <b>G 01 N 33/18, G 01 N 1/14, E 02 D 1/06, E 21 B 47/08</b>	7 (51) <b>G 09 F 19/18, G 06 F 17/30</b>		
(11) 294489	(11) 294534		
(40) 16.06.1999	(40) 13.03.2002		
(21) <b>1998-3647</b>	(21) <b>2001-2917</b>		
(73) UFZ-UMWELTFORSCHUNGSZENTRUM LEIPZIG-	(73) DHJ MEDIA AB, Stockholm, SE		
HALLE GMBH, Leipzig, DE	(72) Jonason Joakim, Balsta, SE		
(72) Dehnert Joerg, Berggiesshübel, DE	Hyllin Mats, Danderyd, SE		
Freyer Klaus, Holzhausen, DE	Dahlgren Mats, Helsingborg, SE		
Nestler Wolfgang, Dresden, DE	(54) <b>Digitální informační systém</b>		
Treutler Hanns-Christian, Naunhof, DE	(32) 23.02.1999		
(54) <b>Způsob určení optimálních dob odčerpávání a použití</b>	(31) 1999/9900637		
<b>radonu k rozlišení stanovištní a podzemní vody</b>	(33) SE		
(32) 14.05.1996, 06.03.1997	(86) PCT/SE2000/000303		
(31) 1996/19621158, 1997/19711110	(87) WO 2000/051102		
(33) DE, DE	(22) 16.02.2000		
(86) PCT/EP1997/002450	(74) PATENTSERVIS PRAHA a.s., Jivenská 1, Praha 4, 14000		
(87) WO 1997/043637			
(22) 14.05.1997			
(74) Ing. Jiří Andera, Nad Štolou 12, Praha 7, 17000			
	0 (51) <b>G 11 B 17/26, G 11 B 17/30</b>		

(11) 294501  
(40) 13.10.2004  
(21) **2002-3267**  
(73) SUNREA, A.S., Praha, CZ  
(72) Holý Petr Ing., Praha, CZ  
(54) **Zařízení pro ukládání diskových datových nosičů**  
(22) 01.10.2002  
(74) Ing. Jiří Poláček, Dominikánská 6, Plzeň, 30112

---

7 (51) **H 01 B 7/00**  
(11) 294460  
(40) 15.03.2000  
(21) **1999-4183**  
(73) VOLKSWAGEN AG, Wolfsburg, DE  
(72) Kastner Michael, Wolfsburg, DE  
(54) **Způsob výroby flexibilního svazku vodičů, svazek vodičů a podlouhlé těleso pro svazek vodičů**  
(32) 03.06.1997, 11.06.1997  
(31) 1997/19723167, 1997/19724685  
(33) DE, DE  
(86) PCT/EP1998/002770  
(87) WO 1998/056013  
(22) 12.05.1998  
(74) Ing. Jiří Andera, Nad Štolou 12, Praha 7, 17000

---

## Seznam majitelů udělených patentů

(73)	(11)	(51)	(73)	(11)	(51)
A. RAYMOND & CIE, Grenoble, FR	294519	F 16 B 37/02	COLGATE-PALMOLIVE COMPANY, New York, NY, US	294506	C 11 D 1/62
ABBOTT LABORATORIES, Abbott Park, IL, US	294446	C 07 H 17/08	COLGATE-PALMOLIVE COMPANY, New York, NY, US	294537	A 61 K 7/32
ABBOTT LABORATORIES, Abbott Park, IL, US	294481	C 07 H 17/08	COLGATE-PALMOLIVE COMPANY, New York, NY, US	294553	A 61 K 7/32
ADVANCED LIGHTWEIGHT CONSTRUCTIONS GROUP B.V., Delft, NL	294536	F 17 B 1/04	CONSORTIUM FÜR ELEKTROCHEMISCHE INDUSTRIE GMBH, München, DE	294539	C 12 N 15/54
AGROCHEM a. s. LANŠKROUN, Lanškroun, CZ	294515	C 09 D 167/08	DANFOSS A/S, Nordborg, DK	294543	F 16 K 1/52
ALIACHEM A.S., Pardubice, CZ	294513	C 09 B 41/00	DEGUSSA AG, Düsseldorf, DE	294470	C 08 G 69/02
ALIACHEM A.S., Pardubice, CZ	294522	C 09 B 57/10	DHJ MEDIA AB, Stockholm, SE	294534	G 09 F 19/18
AMERICAN CYANAMID COMPANY, Madison, NJ, US	294488	C 07 C 49/786	DŘÍMAL Jiří RNDr. CSc., Brno, CZ	294503	C 01 B 13/11
AROMEDICA SPOL. S R. O., Praha, CZ	294545	A 61 K 9/20	DTZ LIBEREC S. R. O., Proseč pod Ještědem, CZ	294454	B 29 C 45/14
ATOFINA, Puteaux, FR	294442	C 10 G 9/16	DWA DEUTSCHE WAGGONBAU GMBH, Berlin, DE	294455	B 61 D 17/08
AVENTIS PHARMA S.A., Anthony, FR	294483	C 07 D 215/14	EPIX MEDICAL, INC., Cambridge, MA, US	294469	C 07 F 9/09
BARVY A LAKY HOSTIVÁŘ, a. s., Praha, CZ	294515	C 09 D 167/08	ERWIN JUNKER MASCHINENFABRIK GMBH, Nordrach, DE	294498	B 24 B 5/00
BASF AKTIENGESELLSCHAFT, Ludwigshafen, DE	294447	A 01 N 37/46	EVVA-WERK SPEZIALERZEUGUNG VON ZYLINDER- UND SICHERHEITSSCHLÖSSERN GESELLSCHAFT M. B. H. & CO. KOMMANDITGESELLSCHAFT, Wien, AT	294471	E 05 B 19/00
BASF AKTIENGESELLSCHAFT, Ludwigshafen, DE	294453	A 01 N 33/26	FABEL Jakub, Praha, CZ	294540	B 65 D 1/04
BASF AKTIENGESELLSCHAFT, Ludwigshafen, DE	294484	C 07 D 231/22	FABRICA D'ARMI PIETRO BERETTA S. P. A., Gardone, IT	294500	F 41 A 9/65
BASF AKTIENGESELLSCHAFT, Ludwigshafen, DE	294499	A 01 N 43/824	FHW-BRENNTECHNIK GMBH, Neumarkt-Sankt Veit, DE	294508	B 01 D 53/50
BASF AKTIENGESELLSCHAFT, Ludwigshafen, DE	294548	C 10 L 1/10	FILTERWERK MANN + HUMMEL GMBH, Ludwigsburg, DE	294542	B 01 D 27/06
BECKER WARKOP SP. Z O.O., Swierklany, PL	294495	E 21 F 13/02	FISCHERWERKE ARTUR FISCHER GMBH & CO. KG, Waldachtal, DE	294462	F 16 B 13/06
BENTELER AG, Paderborn, DE	294511	B 60 N 2/22	GASPARINI Luciano, Istrana, IT	294461	B 21 D 5/02
BENTELER AG, Paderborn, DE	294512	B 60 J 5/04	GAZ DE FRANCE SERVICE NATIONAL, Paris, FR	294509	F 23 C 9/06
BENTELER AG, Paderborn, DE	294520	B 60 R 19/02	GENCELL SA, Vitry sur Seine, FR	294497	C 12 N 15/54
BIOGEMMA UK LIMITED, Cambridge, GB	294457	C 12 N 15/54	GENCELL SA, Vitry sur Seine, FR	294525	C 12 N 15/69
BYSTRICKO, A. S., Bystřice nad Perštejnem, CZ	294533	B 01 J 23/76	GENENTECH, INC., South San Francisco, CA, US	294437	C 07 D 473/34
CECA S. A., Puteaux, FR	294449	C 01 B 39/22	GENES DIFFUSION, Douai, FR	294441	A 61 D 19/00
CELANESE CHEMICALS EUROPE GMBH, Frankfurt am Main, DE	294541	B 01 J 23/52	GLAXO GROUP LIMITED, Greenford, GB	294482	C 07 D 473/40
CELGENE CORPORATION, Warren, NJ, US	294444	C 07 D 401/04	Hamax AS, Fredrikstad, NO	294518	B 62 B 13/16
CHAUDIÈRES SECCACIER SOCIÉTÉ ANONYME, Paris, FR	294509	F 23 C 9/06	Hans Oetiker AG Maschinen- und Apparatefabrik, Horgen, CH	294458	F 16 L 33/02
CIBA SPECIALTY CHEMICALS HOLDING INC., Basel, CH	294426	C 09 B 67/50	HESS Wilhelm, Leverkusen, DE	294477	E 02 D 17/08
CLAAS SAULGAU GMBH, Saulgau, DE	294468	A 01 B 73/04			
CML INTERNATIONAL S. P. A., Piedimonte San Germano, IT	294494	B 24 B 21/00			



HOBAS ENGINEERING GMBH, Klagenfurt, AT	294544	B 29 C 70/32	Miloš Jirčík - JIMI, Letohrad, CZ	294515	C 09 D 167/08
HOECHST AKTIENGESELLSCHAFT, Frankfurt am Main, DE	294437	C 07 D 473/34	MRÁZ Miroslav Ing., Kladno, CZ	294550	G 01 R 27/00
HOECHST SCHERING AGREVO GMBH, Berlin, DE	294424	A 01 N 47/36	NORSK HYDRO ASA, Oslo, NO	294524	E 06 B 3/96
HOFMAN Jiří ing., Plzeň, CZ	294435	B 61 D 1/00	NOVARTIS AG, Basel, CH	294474	C 07 D 405/04
I.C.M.GROUP, Montbard, FR	294549	F 16 L 3/26	OLIVERIUSOVÁ Miroslava ing., Praha, CZ	294466	F 24 C 1/08
INVENTIO AG, Hergiswil, CH	294428	B 66 B 5/04	ORGA KARTENSYSTEME GMBH, Paderborn, DE	294473	E 05 B 47/06
IPSEN MANUFACTURING IRELAND LIMITED, Blanchardstown, IE	294433	A 61 K 47/48	OTTO BIHLER HANDELS- BETEILIGUNGS-GMBH, Halblech/Füssen, DE	294465	B 23 K 9/12
ISOVER SAINT-GOBAIN, Courbevoie, FR	294490	E 04 B 1/82	PEGUFORM BOHEMIA A. S., Liberec, CZ	294429	B 08 B 3/00
JANSSEN PHARMACEUTICA N. V., Beerse, BE	294532	C 07 D 495/04	PENTAPHARM AG, Basel, CH	294492	C 12 P 19/02
JIHLAVAN A. S., Jihlava, CZ	294478	F 15 B 15/26	PEŘINA Miroslav Ing., Ústí nad Labem, CZ	294526	E 01 C 19/08
JIHOČESKÁ UNIVERZITA V ČESKÝCH BUDEJOVICÍCH, České Budějovice, CZ	294504	A 01 H 1/06	PHARMACIA & UPJOHN AB, Stockholm, SE	294475	C 07 K 19/00
JOHNSON & JOHNSON INC., Montreal, CA	294445	A 61 F 13/15	PHARMACIA & UPJOHN AB, Stockholm, SE	294480	A 61 M 5/168
JONES Philomena Joan, Copthorne, GB	294451	F 24 C 1/08	PLASSON LTD., Doar Na Menashe, IL	294529	F 16 L 21/04
KALUŽA Petr, Valašská Bystřice, CZ	294430	B 30 B 9/20	PROMECON PROZESS- UND MESSTECHNIK CONRADS GMBH, Barleben, DE	294554	G 01 N 1/40
KAŠÁK Lubomír Ing., Příbram, CZ	294427	B 01 J 20/34	PSP ENGINEERING A. S., Přešov, CZ	294479	F 23 H 11/00
KAŠTÁNEK František Prof. Ing. DrSc., Kladno, CZ	294427	B 01 J 20/34	PTÁČEK Milan Ing., Hranice, CZ	294527	F 23 M 5/06
KLOKNERŮV ÚSTAV ČVUT, Praha, CZ	294431	B 28 B 23/00	REEMTSMA CIGARETTENFABRIKEN GMBH, Hamburg, DE	294432	A 24 D 3/04
KOCOUREK Pavel, Praha, CZ	294540	B 65 D 1/04	RHODIA ACETOW AG, Freiburg, DE	294476	A 24 D 3/14
KÖNIG Viktor ing., Plzeň, CZ	294435	B 61 D 1/00	ROBERT BOSCH GMBH, Stuttgart, DE	294436	A 47 C 16/02
LACER, S. A., Barcelona, ES	294551	C 07 D 493/04	ROBERT BOSCH GMBH, Stuttgart, DE	294463	F 16 S 5/00
LANZ-ANLIKER AG, Rohrbach, CH	294514	F 41 H 3/02	ROCKY RESEARCH, Boulder City, NV, US	294459	F 25 B 41/04
LEBLOCH Petr Ing., Kladno, CZ	294550	G 01 R 27/00	SAINT-GOBAIN VITRAGE SUISSE AG, Bern, CH	294450	E 06 B 3/663
LINDA Petr, Praha, CZ	294540	B 65 D 1/04	SANOFI-SYNTHELABO, Paris, FR	294493	C 07 D 487/06
LONZA AG, Basel, CH	294492	C 12 P 19/02	SCHOTT GLAS, Mainz, DE	294456	C 03 C 3/087
M. O. L. GUMMIVERARBEITUNG GMBH & CO. KG, Vechta, DE	294528	F 16 L 17/025	SCHUKRA BERNDORF GES. MBH, Berndorf, AT	294521	B 60 N 2/66
MAN TAKRAF FÖRDERTECHNIK GMBH, Leipzig, DE	294439	E 21 C 47/02	SIBRU Cornel, Guyancourt, FR	294507	G 06 F 1/00
MANNESMANN AG, Düsseldorf, DE	294517	C 21 C 7/068	SIGMA-TAU INDUSTRIE FARMACEUTICHE RIUNITE S. P. A., Rome, IT	294502	C 07 D 513/04
MeadWestvaco Packaging Systems, LLC, Stamford, CT, US	294423	B 65 D 65/00	SINGING ROCK, SPOLEČNOST S RUČENÍM OMEZENÝM, Poniklá, CZ	294523	A 44 B 11/18
MERCK AND CO., INC., Rahway, NJ, US	294516	A 61 K 31/341	SMITHKLINE BEECHAM CORPORATION, Philadelphia, PA, US	294434	A 61 K 31/43
MERCK FROSST CANADA & CO., Kirkland, CA	294516	A 61 K 31/341	SMITHKLINE BEECHAM PLC, Brentford, GB	294434	A 61 K 31/43
MICROMET AG, München, DE	294425	C 07 K 16/00	SOCIÉTÉ EN COMMANDITE GAZ MÉTROPOLITAIN (SOCIÉTÉ CANADIENNE), Montreal, CA	294509	F 23 C 9/06
MIKODA Jiří, Ústí nad Labem, CZ	294531	F 23 J 15/00			
MIKROBIOLOGICKÝ ÚSTAV AKADEMIE VĚD ČESKÉ REPUBLIKY, Praha, CZ	294504	A 01 H 1/06			
MILAN RÁKOCZY - OSTAZ, Havířov, CZ	294530	F 04 D 29/00			

SOFAME (SOCIÉTÉ CANADIENNE), Montreal, CA	294509	F 23 C 9/06
SOLVAY FLUOR UND DERIVATE GMBH, Hannover, DE	294467	B 23 K 35/363
STAMOID AG, Eglisau, CH	294514	F 41 H 3/02
STEINL Alfred, Altdorf, DE	294486	B 29 C 45/53
SUNREA, A.S., Praha, CZ	294501	G 11 B 17/26
ŠAFEK Miroslav, Praha, CZ	294466	F 24 C 1/08
ŠAFKOVÁ Ludmila, Praha, CZ	294466	F 24 C 1/08
ŠKODA AUTO A. S., Mladá Boleslav, CZ	294491	B 60 R 11/02
TECHNIP S. A., Courbevoie, FR	294442	C 10 G 9/16
TEICH AKTIENGESELLSCHAFT, Obergrafendorf, AT	294487	B 32 B 33/00
THE BROOKLYN UNION GAS COMPANY (SOCIÉTÉ AMÉRICAINE), Brooklyn, NY, US	294509	F 23 C 9/06
THOMAS JOSEF HEIMBACH GESELLSCHAFT MIT BESCHRÄNKTER HAFTUNG, Düren, DE	294546	B 29 C 43/52
THOMAS REGOUT B. V., Maastricht, NL	294547	A 47 B 88/04
UFZ-UMWELTFORSCHUNGSZENTRUM LEIPZIG-HALLE GMBH, Leipzig, DE	294489	G 01 N 33/18
UNILEVER N. V., Rotterdam, NL	294438	C 11 D 11/00
UNIVERSITY OF BRITISH COLUMBIA, Vancouver, CA	294496	C 07 D 487/22
ÚSTAV CHEMICKÝCH PROCESŮ AV ČR, Praha, CZ	294533	B 01 J 23/76
ÚSTAV CHEMICKÝCH PROCESŮ AV ČR, Praha, CZ	294552	F 23 G 5/00
ÚSTAV EXPERIMENTÁLNÍ BOTANIKY AKADEMIE VĚD ČESKÉ REPUBLIKY, Praha, CZ	294538	C 07 D 473/34
ÚSTAV EXPERIMENTÁLNÍ BOTANIKY AV ČR, Praha, CZ	294535	C 07 D 473/34
ÚSTAV ORGANICKÉ CHEMIE A BIOCHEMIE AV ČR, Praha, CZ	294510	C 07 D 305/14
VETROTEX FRANCE, Chambéry, FR	294472	D 06 M 13/224
VETROTEX FRANCE S.A., Chambéry, FR	294440	G 01 N 33/36
VOGEL Werner Ing., Lauterach, AT	294448	E 04 B 2/18
VOLKSWAGEN AG, Wolfsburg, DE	294460	H 01 B 7/00
VYSOKÁ ŠKOLA CHEMICKO-TECHNOLOGICKÁ V PRAZE, Praha, CZ	294443	G 01 N 27/26
VYSOKÁ ŠKOLA CHEMICKO-TECHNOLOGICKÁ V PRAZE, Praha, CZ	294533	B 01 J 23/76
WELFIDE CORPORATION, Osaka, JP	294485	A 61 K 31/4164
WHD ELEKTRONISCHE PRÜFTECHNIK GMBH, Dresden, DE	294452	G 07 D 7/00
WILHELM BRENNEKE GMBH AND CO. KG, Langenhagen, DE	294464	F 42 B 10/02
Zentiva, a.s., Praha 10, CZ	294505	A 61 K 31/41

## FG1K

## Zapsané užité vzory - přehled podle čísel zápisu

V období uzávěrky tohoto čísla Věstníku zapsal Úřad průmyslového vlastnictví tyto užité vzory.

14882	B 05 B 7/04	14956	A 63 H 33/08
14883	B 05 B 7/04	14957	G 07 F 7/08
14884	F 24 D 3/18	14958	F 24 J 2/12
14885	B 65 D 65/00	14959	A 01 K 15/02
14886	E 02 F 9/20	14960	B 67 B 7/18
14887	E 02 F 9/00		
14888	E 04 D 1/30		
14889	G 01 S 1/02		
14890	H 04 B 7/00		
14891	A 43 B 19/00		
14892	G 01 N 27/24		
14893	E 06 B 3/263		
14894	E 03 D 11/13		
14895	G 09 F 23/00		
14896	E 21 F 17/00		
14897	E 21 F 17/00		
14898	E 21 F 13/10		
14899	C 03 B 37/095		
14900	B 67 C 3/24		
14901	E 05 B 65/19		
14902	E 02 B 15/04		
14903	E 21 F 17/103		
14904	G 01 N 3/04		
14905	G 06 M 7/02		
14906	B 65 D 30/02		
14907	E 03 F 5/06		
14908	E 03 F 5/06		
14909	B 60 R 25/00		
14910	B 27 N 3/18		
14911	A 63 B 69/36		
14912	F 16 D 17/00		
14913	C 11 C 5/00		
14914	D 03 J 1/06		
14915	G 09 B 5/06		
14916	B 65 G 3/00		
14917	A 47 K 3/12		
14918	A 63 C 11/04		
14919	B 61 D 13/02		
14920	H 04 M 1/11		
14921	A 61 K 9/20		
14922	F 23 C 10/20		
14923	F 23 C 10/20		
14924	F 23 C 10/20		
14925	B 02 C 23/24		
14926	F 01 B 9/08		
14927	A 23 L 2/00		
14928	B 60 R 9/10		
14929	A 47 B 57/20		
14930	F 28 D 21/00		
14931	A 61 F 9/08		
14932	F 15 B 13/02		
14933	G 09 F 1/00		
14934	F 24 J 3/08		
14935	G 01 F 9/00		
14936	A 01 K 47/06		
14937	B 61 B 13/04		
14938	B 61 H 1/00		
14939	C 12 G 1/00		
14940	A 47 B 13/02		
14941	G 09 F 19/22		
14942	B 67 D 1/00		
14943	B 60 N 2/48		
14944	C 10 L 5/44		
14945	A 61 M 1/14		
14946	E 04 B 1/38		
14947	F 24 B 1/00		
14948	F 24 H 4/00		
14949	B 42 D 15/04		
14950	B 01 D 35/02		
14951	G 01 N 31/22		
14952	G 01 N 31/22		
14953	G 01 N 31/22		
14954	G 08 B 21/20		
14955	G 09 F 1/04		

## FG1K

## Zapsané užité vzory - řazené podle MPT

- 7 (51) **A 01 K 15/02**  
 (11) 14959  
 (21) **2004-15922**  
 (22) 26.10.2004  
 (47) 29.11.2004  
 (73) GAPPAY s. r. o., Slavkov, CZ  
 (72) Fontana Salvatore, Aradeo, IT  
 Klapetek Zdeněk, Opava, CZ  
 (54) **Zařízení pro vypouštění balónku při kynologickém výcviku**  
 (74) Ing. Iva Rylková, Polská 1525, Ostrava - Poruba, 70800
- 7 (51) **A 01 K 47/06**  
 (11) 14936  
 (21) **2004-15842**  
 (22) 21.09.2004  
 (47) 23.11.2004  
 (73) Buřinský Pavel Ing., Kroměříž, CZ  
 (72) Buřinský Pavel Ing., Kroměříž, CZ  
 (54) **Nástavkový úl s podporou otevírání**
- 7 (51) **A 23 L 2/00, A 23 L 2/60**  
 (11) 14927  
 (21) **2004-15773**  
 (22) 01.09.2004  
 (47) 23.11.2004  
 (73) URSETA, spol. s r. o., Doksy u Kladna, CZ  
 (72) Kulhavý Vlastimil Ing., Pardubice, CZ  
 (54) **Směsné sladidlo pro nealkoholické nápoje**  
 (74) Mgr. Ludmila Svobodová, Bělohorská 110, Praha 6, 16900
- 7 (51) **A 43 B 19/00, A 43 B 17/14, A 43 B 17/10, A 43 B 17/00**  
 (11) 14891  
 (21) **2004-15659**  
 (22) 19.07.2004  
 (47) 08.11.2004  
 (73) POLYMER INSTITUTE BRNO, spol. s r. o., Brno, CZ  
 (72) Pospíšil CSc. Ladislav RNDr., Brno, CZ  
 (54) **Vložka do obuvi a soustava vložek do obuvi s touto vložkou**
- 7 (51) **A 47 B 13/02**  
 (11) 14940  
 (21) **2004-15881**  
 (22) 06.10.2004  
 (47) 23.11.2004  
 (73) TOP OFFICE spol. s r. o., Brno, CZ  
 (72) Maňák Hynek Ing. Arch., Brno, CZ  
 Jánský Radek Ing., Olomouc, CZ  
 (54) **Podnož stolu**  
 (74) Ing. Vítězslav Žák, patentový zástupce, Lidická 51, Brno, 60200
- 7 (51) **A 47 B 57/20**  
 (11) 14929  
 (21) **2004-15780**  
 (22) 03.09.2004  
 (47) 23.11.2004  
 (73) TRESTLES, A. S., Karviná, CZ  
 (72) Maďa Zdeněk Ing., Karviná, CZ  
 (54) **Regálový systém**  
 (74) Čermák Hořejš Myslíl a spol., JUDr. Karel Čermák, Národní 32, Praha 1, 11000
- 7 (51) **A 47 K 3/12, A 47 C 4/04, A 47 C 4/28, A 47 C 9/06**  
 (11) 14917  
 (21) **2004-15744**  
 (22) 20.08.2004  
 (47) 11.11.2004  
 (73) RAVAK, a. s., Příbram, CZ  
 (72) Kuba Josef ing., Příbram, CZ  
 (54) **Sklopné sedátko, zejména do sprchových koutů**
- (74) Ing. Miroslav Karas, Strakonická 352, Příbram V, 26105
- 7 (51) **A 61 F 9/08**  
 (11) 14931  
 (21) **2004-15811**  
 (22) 15.09.2004  
 (47) 23.11.2004  
 (73) Kašpara Antonín, Hluk, CZ  
 (72) Kašpara Antonín, Hluk, CZ  
 (54) **Zařízení pro orientaci nevidomých při chůzi**  
 (74) Ing. Antonín Holas, Křížová 4, Brno, 60300
- 7 (51) **A 61 K 9/20, A 61 K 9/16, A 61 K 47/10, A 61 K 47/26, A 61 K 47/30, A 61 K 47/38, A 61 K 31/18**  
 (11) 14921  
 (21) **2003-14578**  
 (22) 29.08.2003  
 (47) 23.11.2004  
 (32) 27.07.2001  
 (31) 2001/308303  
 (33) US  
 (73) YAMANOUCHI PHARMACEUTICAL CO., LTD., Tokyo, JP  
 (72) Shinoda Tatsuki, Yaizu-shi, JP  
 Maeda Atsushi, Yaizu-shi, JP  
 Itou Naoki, Yaizu-shi, JP  
 Mizumoto Takao, Yaizu-shi, JP  
 Yamazaki Shigeru, Yaizu-shi, JP  
 Takaishi Yuuki, Yaizu-shi, JP  
 (54) **Přípravek obsahující postupně se uvolňující jemné částice pro tablety rychle se rozpadající v dutině ústní**  
 (74) JUDr. Jan Matějka, Národní 32, Praha, 11000
- 7 (51) **A 61 M 1/14, B 65 D 33/14, A 61 M 39/10, A 61 J 1/05**  
 (11) 14945  
 (21) **2004-15011**  
 (22) 28.01.2004  
 (47) 29.11.2004  
 (73) FRESENIUS MEDICAL CARE DEUTSCHLAND GMBH, Bad Homburg v. d. H., DE  
 (72) Graf Thomas Dr., St. Jean des Vignes, FR  
 Laffay Phillipe, St. Foy les Lyon, FR  
 Dupin Thierry, Bessenay, FR  
 Brehm Winfried, Hofheim, DE  
 Faulhaber Thomas, Bergheimfeld, DE  
 Eggert Ilona, Schweinfurt, DE  
 (54) **Spojka, zásobník a zařízení pro přípravu tekutiny**  
 (74) PATENTSERVIS Praha a.s., Jivenská 1273, Praha 4, 14000
- 7 (51) **A 63 B 69/36, A 63 B 69/00**  
 (11) 14911  
 (21) **2004-15264**  
 (22) 05.04.2004  
 (47) 11.11.2004  
 (73) KARBAN s. r. o., Jablonec nad Nisou, CZ  
 (72) Karbanová Kateřina, Jablonec nad Nisou, CZ  
 Karban Pavel, Jablonec nad Nisou, CZ  
 (54) **Zařízení pro odpal míčku při golfu - tee**  
 (74) Ing. Václav Kratochvíl, Radlická 28, Praha, 15000
- 7 (51) **A 63 C 11/04, A 63 C 11/14, A 63 C 11/00**  
 (11) 14918  
 (21) **2004-15815**  
 (22) 15.09.2004  
 (47) 11.11.2004  
 (73) Nyč Radim, Liberec, CZ  
 (72) Nyč Radim, Liberec, CZ  
 (54) **Technický prostředek pro pracovní upnutí lyže**  
 (74) Ing. Václav Strnad, Rychtářská 375/31, Liberec 14, 46014
- 7 (51) **A 63 H 33/08, A 63 H 33/06, A 63 H 33/04, A 63 F 9/12**

- (11) 14956  
(21) **2004-15897**  
(22) 14.10.2004  
(47) 29.11.2004  
(32) 30.12.2003  
(31) 2003/337  
(33) SK  
(73) BURDA TOYS s. r. o., Bratislava, SK  
(72) Sojka Ján Mgr., Povážská Bystrica, SK  
(54) **Sestava stavebnicových prvků**  
(74) INVACTA Patentová a známková kancelář, Ing. Jiří Kouřil, Kořenského 31, Ostrava 3, 70300
- 7 (51) **B 01 D 35/02**  
(11) 14950  
(21) **2004-15859**  
(22) 29.09.2004  
(47) 29.11.2004  
(73) KOEXPRO OSTRAVA, a. s., Ostrava, CZ  
(72) Pařenica Jaroslav Ing., Ostrava, CZ  
(72) Hájek Eduard Ing., Krásné Pole, CZ  
(54) **Zařízení k odstranění nečistot ze sítěk přívodu vzduchu pneumatického nářadí**
- 7 (51) **B 02 C 23/24, B 02 C 23/30, B 03 B 4/00**  
(11) 14925  
(21) **2004-15712**  
(22) 05.08.2004  
(47) 23.11.2004  
(73) ODES, s. r. o., Jaroměř, CZ  
(72) Friml Zdeněk Ing., Jaroměř, CZ  
(72) Friml Michal Ing., Jaroměř, CZ  
(54) **Zařízení pro zpracování druhotných surovin**  
(74) Ing. Milan Škoda, Nahořanská 308, Nové Město nad Metují, 54901
- 7 (51) **B 05 B 7/04**  
(11) 14882  
(21) **2004-15559**  
(22) 11.04.2001  
(47) 08.11.2004  
(32) 11.04.2000  
(31) 2000/527  
(33) SK  
(73) Chrobák Julius, Košice, SK  
(72) Chrobák Julius, Košice, SK  
(54) **Zařízení na zvýšení dostřiku kontinuálního aerosolového paprsku**  
(74) Ing. Tomáš Pavlica, Lohanského 846, Praha 5, 15200
- 7 (51) **B 05 B 7/04**  
(11) 14883  
(21) **2004-15560**  
(22) 11.04.2001  
(47) 08.11.2004  
(32) 11.04.2000  
(31) 2000/526  
(33) SK  
(73) Chrobák Julius, Košice, SK  
(72) Chrobák Julius, Košice, SK  
(54) **Zařízení na výrobu aerosolu**  
(74) Ing. Tomáš Pavlica, Lohanského 846, Praha 5, 15200
- 7 (51) **B 27 N 3/18, B 27 N 3/08, B 27 N 3/00, B 32 B 9/06, B 32 B 9/02, B 32 B 31/00, E 04 C 2/10, E 04 C 2/00**  
(11) 14910  
(21) **2004-15904**  
(22) 19.10.2004  
(47) 08.11.2004  
(73) EKODESKY STRAMIT spol. s r. o., Přelouč, CZ  
(72) Bareš Jan Ing., Heřmanův Městec, CZ  
(54) **Zařízení na výrobu slaměných desek**  
(74) Jan Brykner, Resslova 741, Hradec Králové, 50002
- 7 (51) **B 42 D 15/04**  
(11) 14949  
(21) **2004-15854**
- (22) 24.09.2004  
(47) 29.11.2004  
(73) Fiker Daniel Ing., Vlašim, CZ  
(72) Fiker Daniel Ing., Vlašim, CZ  
(54) **Rozkládací panoramatická pohlednice**  
(74) Karel Čálek, patentový zástupce, Nad Palatou 12, Praha 5, 15000
- 7 (51) **B 60 N 2/48**  
(11) 14943  
(21) **2004-15893**  
(22) 12.10.2004  
(47) 23.11.2004  
(73) C.I.E.B. KAHOVEC, spol. s r. o., Praha, CZ  
(72) Juřica Daniel, Brandýs nad Orlicí, CZ  
(54) **Hlavová opěrka, zejména pro sedadla osobních automobilů**  
(74) Ing. Václav Kratochvíl, patentový zástupce, Radlická 28/663, Praha 5, 15000
- 7 (51) **B 60 R 25/00**  
(11) 14909  
(21) **2004-15857**  
(22) 24.09.2004  
(47) 08.11.2004  
(73) Ambrož Petr, Velké Meziříčí, CZ  
(72) Maloušek Drahomír Ing., Budišov, CZ  
(54) **Zařízení pro úhlový převod, zejména pro mechanická zabezpečovací zařízení vozidel**  
(74) A. Holas & partner Patentová a známková kancelář, Ing. Mgr. Hana Holasová, Křížová 4, Brno, 60300
- 7 (51) **B 60 R 9/10, B 60 R 9/06, B 60 R 9/00, B 62 J 39/00**  
(11) 14928  
(21) **2004-15777**  
(22) 03.09.2004  
(47) 23.11.2004  
(73) Wjenzek Alfred, Velké Hoštice, CZ  
(72) Wjenzek Alfred, Velké Hoštice, CZ  
(54) **Přídavný sklopný nosič jízdních kol**
- 7 (51) **B 61 B 13/04, B 61 B 13/00**  
(11) 14937  
(21) **2004-15861**  
(22) 29.09.2004  
(47) 23.11.2004  
(73) Hrňa Zdeněk, Valašské Meziříčí, CZ  
(72) Hrňa Zdeněk, Valašské Meziříčí, CZ  
(54) **Zařízení pro jednostopou kolejovou dopravu**
- 7 (51) **B 61 D 13/02, B 61 D 13/00**  
(11) 14919  
(21) **2004-15878**  
(22) 04.10.2004  
(47) 11.11.2004  
(73) Pars nova a. s., Šumperk, CZ  
(72) Karel Michal Ing., Praha, CZ  
(72) Klomínek Vladimír Ing., Praha, CZ  
(54) **Tříčlankové tramvajové vozidlo**  
(74) Ing. Pavel Reichel, Lopatecká 14, Praha 4, 14700
- 7 (51) **B 61 H 1/00, B 61 H 13/34, B 61 H 13/00**  
(11) 14938  
(21) **2004-15864**  
(22) 29.09.2004  
(47) 23.11.2004  
(73) LIGNOFER, spol. s r. o., Trnava, SK  
(72) Kyselica Vladimír, Hrnčiarovce nad Parnou, SK  
(54) **Zajišťovací klín brzdových zdrží**  
(74) APT, spol. s r. o., JUDr. Vratislav Jeništa, V Potočkách 8, Praha 4, 14300
- 7 (51) **B 65 D 30/02**  
(11) 14906  
(21) **2004-15832**  
(22) 17.09.2004  
(47) 08.11.2004

- (73) Lejnar Petr, Praha, CZ  
Šubert Miloslav, Praha, CZ
- (72) Lejnar Petr, Praha, CZ  
Šubert Miloslav, Praha, CZ
- (54) **Balení písku**
- (74) Ing. Jaroslav Novotný, Římská 45, Praha 2, 12000
- 7 (51) **B 65 D 65/00**  
(11) 14885  
(21) **2004-15617**  
(22) 01.07.2004  
(47) 08.11.2004  
(73) EUROMAN. CZ s. r. o., Olomouc, CZ  
(72) Holík Radek, Olomouc, CZ  
(54) **Obal na cigaretovou krabičku**  
(74) RNDr. Zdeňka Halaxová, Horní náměstí 7, Olomouc, 77200
- 7 (51) **B 65 G 3/00, B 65 G 3/04, B 65 G 11/02**  
(11) 14916  
(21) **2004-15743**  
(22) 20.08.2004  
(47) 11.11.2004  
(73) MORAGRO, a. s. v Prostějově, Prostějov, CZ  
(72) Hradil Roman Ing. Ph.D., Bystročice, CZ  
(54) **Gravitační rozdělovač toku, zejména potrubní rozbočka**  
(74) ing. Petr Soukup, Švédská 3, Olomouc, 77200
- 7 (51) **B 67 B 7/18**  
(11) 14960  
(21) **2004-15924**  
(22) 27.10.2004  
(47) 29.11.2004  
(73) Čadek Jiří, Jablonec nad Nisou, CZ  
(72) Čadek Jiří, Jablonec nad Nisou, CZ  
(54) **Otvírák na nádoby**  
(74) Kamil Kolátor, Lučanská 5, Jablonec nad Nisou, 46602
- 7 (51) **B 67 C 3/24**  
(11) 14900  
(21) **2004-15779**  
(22) 03.09.2004  
(47) 08.11.2004  
(73) PALI, s. r. o., Chotěboř, CZ  
(72) Kroupa Jiří Ing., Chotěboř, CZ  
Chlapec Jiří Ing., Brno, CZ  
(54) **Korekční přenašeč předmětů**  
(74) Ing. Radmila Baumová, Nádražní 29, Žďár nad Sázavou, 59101
- 7 (51) **B 67 D 1/00, B 67 D 1/02**  
(11) 14942  
(21) **2004-15887**  
(22) 08.10.2004  
(47) 23.11.2004  
(73) Hlava Miloslav, Rapotín, CZ  
(72) Hlava Miloslav, Rapotín, CZ  
(54) **Zařízení pro distribuci nápojů**  
(74) KANIA, SEDLÁK, SMOLA Patentová a známková kancelář, Ing. Jiří Malůšek, Mendlovo nám. 1a, Brno, 60300
- 7 (51) **C 03 B 37/095, C 22 C 19/03**  
(11) 14899  
(21) **2004-15778**  
(22) 03.09.2004  
(47) 08.11.2004  
(73) První brněnská strojírna Velká Bíteš, a. s., Velká Bíteš, CZ  
(72) Hrbáček DrSc. Karel Prof. Ing., Brno, CZ  
Kudrman DrSc. Jiří Ing., Praha, CZ  
Sklenička DrSc. Václav Prof. Ing., Brno, CZ  
Podhorná Božena Ing., Praha, CZ  
Joch Ph.D Antonín Ing., Velká Bíteš, CZ  
Hrbáček Karel Ing., Brno, CZ  
(54) **Žárupevná slévarenská slitina na bázi niklu vhodná pro použití v roztavené sklovině**
- (74) Kania, Sedlák, Smola patentová a známková kancelář, Ing. Jiří Malůšek, Mendlovo nám. 1a, Brno, 60300
- 7 (51) **C 10 L 5/44**  
(11) 14944  
(21) **2004-15902**  
(22) 18.10.2004  
(47) 23.11.2004  
(73) Šubrt Michal, Praha, CZ  
(72) Šubrt Michal, Praha, CZ  
(54) **Zařízení ke tvarování organické hmoty o nízkém obsahu vody**  
(74) Ing. Jaroslav Novotný, Římská 45, Praha 2, 12000
- 7 (51) **C 11 C 5/00**  
(11) 14913  
(21) **2004-15501**  
(22) 03.06.2004  
(47) 11.11.2004  
(73) Zajíček Kamil, Chlum u Třeboně, CZ  
(72) Zajíček Kamil, Chlum u Třeboně, CZ  
(54) **Svíčka se stabilizační podstavou**
- 7 (51) **C 12 G 1/00**  
(11) 14939  
(21) **2004-15875**  
(22) 04.10.2004  
(47) 23.11.2004  
(73) Voldřich Rudolf Ing., Starý Plzeňec, CZ  
(72) Voldřich Rudolf Ing., Starý Plzeňec, CZ  
(54) **Nealkoholické víno**
- 7 (51) **D 03 J 1/06, D 03 J 1/02, D 03 J 1/00**  
(11) 14914  
(21) **2004-15551**  
(22) 16.06.2004  
(47) 11.11.2004  
(73) VEBA, textilní závody, akciová společnost, Broumov, CZ  
(72) Jenka Petr, Bukovice, CZ  
Fulka Petr, Police nad Metují, CZ  
Pávek Jaromír, Červená Voda, CZ  
(54) **Zařízení k rozstřížení nezatkaných osnovních nití ve tkanině**
- 7 (51) **E 02 B 15/04, E 02 B 15/08, E 02 B 15/06**  
(11) 14902  
(21) **2004-15797**  
(22) 09.09.2004  
(47) 08.11.2004  
(73) REO AMOS, spol. s r. o., Ostrava, CZ  
(72) Chleboun Tomáš Ing., Ostrava, CZ  
(54) **Zařízení pro zachycování látek unášených na hladině vodního toku**  
(74) Ing. Zdeněk Janík, Bulharská 1418, Ostrava-Poruba, 70800
- 7 (51) **E 02 F 9/00, E 02 F 9/22, F 15 B 13/00, F 15 B 15/00**  
(11) 14887  
(21) **2004-15626**  
(22) 07.07.2004  
(47) 08.11.2004  
(32) 03.12.2003  
(31) 2003/0307  
(33) SK  
(73) WAY INDUSTRY, a. s., Krupina, SK  
(72) Štubňa Boris Ing., Víglpaš, SK  
Mráz Pavel Ing., Krupina, SK  
(54) **Zapojení hydraulického okruhu pracovní nadstavby zejména nakladače řízeného prokluzem kol**  
(74) Ing. Jan Görig, Trída T. Bati 299, Zlín, 76422
- 7 (51) **E 02 F 9/20, F 15 B 21/08**  
(11) 14886  
(21) **2004-15625**  
(22) 07.07.2004  
(47) 08.11.2004  
(32) 03.12.2003  
(31) 2003/0306

- (33) SK  
(73) WAY INDUSTRY, a. s., Krupina, SK  
(72) Štubňa Boris Ing., Vigľaš, SK  
(54) Mráz Pavel Ing., Krupina, SK  
(54) **Dvourychlostní hydrostatický pohon zejména nakladače řízeného prokluzem kol**  
(74) Ing. Jan Görig, Třída T. Bati 299, Zlín, 76422
- 7 (51) **E 03 D 11/13, E 03 D 11/00**  
(11) 14894  
(21) **2004-15710**  
(22) 05.08.2004  
(47) 08.11.2004  
(73) Alca Plast, s. r. o., Praha, CZ  
(72) Kratochvíl Michal Ing., Břeclav, CZ  
(72) Kadlček Ludvík Ing., Lanžhot, CZ  
(54) **Zámek kolena přívodu a držáku odpadu**  
(74) Ing. Leopold Dadej, Na Valtické 339/6, Břeclav 4, 69141
- 7 (51) **E 03 F 5/06, E 03 F 5/02, E 02 D 29/14**  
(11) 14907  
(21) **2004-15837**  
(22) 20.09.2004  
(47) 08.11.2004  
(73) ČEREVKO František Ing., Petrovice u Karviné, CZ  
(72) Čerevko František Ing., Petrovice u Karviné, CZ  
(54) **Výztuha kanálové mříže, vyrobené z gumové hmoty**  
(74) Ing. Pavel Nádvorník, Sokola Tůmy 1, Ostrava - Hulváky, 70900
- 7 (51) **E 03 F 5/06, E 03 F 5/02, E 02 D 29/14**  
(11) 14908  
(21) **2004-15838**  
(22) 20.09.2004  
(47) 08.11.2004  
(73) ČEREVKO František Ing., Petrovice u Karviné, CZ  
(72) Čerevko František Ing., Petrovice u Karviné, CZ  
(54) **Kanálová mříž**  
(74) Ing. Pavel Nádvorník, Sokola Tůmy 1, Ostrava - Hulváky, 70900
- 7 (51) **E 04 B 1/38, E 04 B 1/61, E 04 B 1/68**  
(11) 14946  
(21) **2004-15350**  
(22) 27.04.2004  
(47) 29.11.2004  
(73) Boháč Jan, Staré Hamry, CZ  
(72) Boháč Jan, Staré Hamry, CZ  
(54) **Spoj trámů roubených staveb**
- 7 (51) **E 04 D 1/30, E 04 D 13/00**  
(11) 14888  
(21) **2004-15629**  
(22) 07.07.2004  
(47) 08.11.2004  
(73) KM Beta a. s., Hodonín, CZ  
(72) Pelka Ludvík Ing., Kyjov, CZ  
(54) **Střešní krytina s úchytem**  
(74) Ing. Pavel Nádvorník, Sokola Tůmy 1, Ostrava-Hulváky, 70900
- 7 (51) **E 05 B 65/19**  
(11) 14901  
(21) **2004-15796**  
(22) 09.09.2004  
(47) 08.11.2004  
(73) Ambrož Petr, Velké Meziříčí, CZ  
(72) Pejchal Stanislav, Velké Meziříčí, CZ  
(72) Kavalec Vladimír, Velké Meziříčí, CZ  
(54) **Zařízení k blokadě uzávěru kapoty vozidla**  
(74) A. Holas & partner Patentová a známková kancelář, Ing. Antonín Holas, Křížová 4, Brno, 60300
- 7 (51) **E 06 B 3/263, E 06 B 3/20, E 06 B 3/26**  
(11) 14893  
(21) **2004-15704**  
(22) 03.08.2004
- (47) 08.11.2004  
(73) Pfisterer Rudolf, St. Johann im Pongau, AT  
(72) Pfisterer Rudolf, St. Johann im Pongau, AT  
(54) **Křídlo okna nebo dveří**  
(74) JUDr. Miloš Všečetka, Hálkova 2, Praha 2, 12000
- 7 (51) **E 21 F 13/10**  
(11) 14898  
(21) **2004-15762**  
(22) 25.08.2004  
(47) 08.11.2004  
(73) Matušinský Jiří, Rychvald u Karviné, CZ  
(72) Blažej Jan, Opava, CZ  
(72) Matušinský Jiří, Rychvald u Karviné, CZ  
(72) Blažej Jan, Opava, CZ  
(54) **Zařízení pro variabilní kotvení porubových hřeblových dopravníků v úklonu**  
(74) Ing. Josef Bocek, Dělnická 19/1168, Havířov, 73601
- 7 (51) **E 21 F 17/00, E 21 F 13/00**  
(11) 14897  
(21) **2004-15761**  
(22) 25.08.2004  
(47) 08.11.2004  
(73) Matušinský Jiří, Rychvald u Karviné, CZ  
(72) Blažej Jan, Opava, CZ  
(72) Matušinský Jiří, Rychvald u Karviné, CZ  
(72) Blažej Jan, Opava, CZ  
(54) **Technologická závěsná dráha pro přesun a zajištění břemen**  
(74) Ing. Josef Bocek, Dělnická 19/1168, Havířov, 73601
- 7 (51) **E 21 F 17/00, E 21 F 17/02, E 21 F 13/08**  
(11) 14896  
(21) **2004-15760**  
(22) 25.08.2004  
(47) 08.11.2004  
(73) Matušinský Jiří, Rychvald u Karviné, CZ  
(72) Blažej Jan, Opava, CZ  
(72) Matušinský Jiří, Rychvald u Karviné, CZ  
(72) Blažej Jan, Opava, CZ  
(54) **Přesouvací zařízení pro posun a zajištění břemen na technologické závěsné dráze**  
(74) Ing. Josef Bocek, Dělnická 19/1168, Havířov, 73601
- 7 (51) **E 21 F 17/103**  
(11) 14903  
(21) **2004-15799**  
(22) 10.09.2004  
(47) 08.11.2004  
(73) GME CONSULT Jan Bódi Dr. Ing., Ostrava, CZ  
(72) Bódi Jan Dr. Ing., Ostrava, CZ  
(72) Cepek Václav Doc. Ing. CSc., Ostrava, CZ  
(72) Kříž Petr Ing., Nové Město na Moravě, CZ  
(72) Navrátil Petr RNDr., Doubravník, CZ  
(72) Grygárek Jiří Prof. Ing. CSc., Orlová, CZ  
(54) **Klecová konstrukce opěrné hráze**
- 7 (51) **F 01 B 9/08**  
(11) 14926  
(21) **2004-15767**  
(22) 26.08.2004  
(47) 23.11.2004  
(73) Padalík Vladislav, Praha, CZ  
(72) Padalík Vladislav, Praha, CZ  
(54) **Mechanismus pro přenos relativního přímočarého pohybu pístu na rotační pohyb hřídele**
- 7 (51) **F 15 B 13/02, F 15 B 13/01, F 15 B 13/00, F 16 K 31/524, F 16 K 31/44**  
(11) 14932  
(21) **2004-15822**  
(22) 16.09.2004  
(47) 23.11.2004  
(73) DEPRAG CZ a. s., Lázně Bělohrad, CZ  
(72) Schovánek Jiří Ing., Lázně Bělohrad, CZ

- (54) **Otočný bezpečnostní mechanismus spouštění pneumatického nářadí**  
 (74) Dipl. Ing. Margita Nedomelelová, Štrauchova 932, Jičín, 50601
- 7 (51) **F 16 D 17/00, B 60 K 28/00**  
 (11) 14912  
 (21) **2004-15431**  
 (22) 13.05.2004  
 (47) 11.11.2004  
 (73) Seitler Bohumil Ing., Blansko, CZ  
 (72) Seitler Bohumil Ing., Blansko, CZ  
 (54) **Zařízení pro ochranu transmise před havarijním přetížením**
- 7 (51) **F 23 C 10/20**  
 (11) 14922  
 (21) **2004-15612**  
 (22) 24.05.2001  
 (47) 23.11.2004  
 (73) ALSTOM Power, s. r. o., ALSTOM Group, Brno, CZ  
 (72) Hudeček Mirko Ing. CSc., Brno, CZ  
 Zipfel Theodor Ing., Rousínov, CZ  
 (54) **Vzduchová tryska s trnem**
- 7 (51) **F 23 C 10/20**  
 (11) 14923  
 (21) **2004-15613**  
 (22) 24.05.2001  
 (47) 23.11.2004  
 (73) ALSTOM Power, s. r. o., ALSTOM Group, Brno, CZ  
 (72) Hudeček Mirko Ing. CSc., Brno, CZ  
 (54) **Vzduchová tryska s děleným kanálem**
- 7 (51) **F 23 C 10/20**  
 (11) 14924  
 (21) **2004-15614**  
 (22) 24.05.2001  
 (47) 23.11.2004  
 (73) ALSTOM Power, s. r. o., ALSTOM Group, Brno, CZ  
 (72) Hudeček Mirko Ing. CSc., 62700, CZ  
 Zipfel Theodor Ing. CSc., Rousínov, CZ  
 (54) **Kanálová vzduchová tryska**
- 7 (51) **F 24 B 1/00, F 24 B 1/26**  
 (11) 14947  
 (21) **2004-15632**  
 (22) 08.07.2004  
 (47) 29.11.2004  
 (73) Raab Jan, Brno, CZ  
 (72) Raab Jan, Brno, CZ  
 Raab Jan, Brno, CZ  
 Raab Jakub, Brno, CZ  
 (54) **Dvojúčelová kamna pro vaření a vytápění, spalující tuhá paliva**
- 7 (51) **F 24 D 3/18, F 24 D 15/04, F 24 D 17/02**  
 (11) 14884  
 (21) **2004-15571**  
 (22) 21.06.2004  
 (47) 08.11.2004  
 (73) Klazar Luděk Ing., Litomyšl, CZ  
 Petrák Jiří Prof. Ing. CSc., Praha, CZ  
 (72) Klazar Luděk Ing., Litomyšl, CZ  
 Petrák Jiří Prof. Ing. CSc., Praha, CZ  
 (54) **Vytápěcí systém**  
 (74) Miroslav Petr Ziegrosser, Topolová 807, Prachovice, 38301
- 7 (51) **F 24 H 4/00**  
 (11) 14948  
 (21) **2004-15636**  
 (22) 09.07.2004  
 (47) 29.11.2004  
 (73) Otisk Milan, Velká Polom, CZ  
 Burger Oldřich, Klimkovice, CZ  
 (72) Otisk Milan, Velká Polom, CZ  
 Burger Oldřich, Klimkovice, CZ
- (54) **Zařízení k ohřevu vody**  
 (74) Zdeněk Větrovský, Sokola Tůmy 1, Ostrava 9, 70900
- 7 (51) **F 24 J 2/12**  
 (11) 14958  
 (21) **2004-15919**  
 (22) 25.10.2004  
 (47) 29.11.2004  
 (73) Rotrekl Miloslav Ing., Pardubice, CZ  
 (72) Rotrekl Miloslav Ing., Pardubice, CZ  
 (54) **Parabolický solární kolektor s plastovým absorbérem**  
 Ing. Ludvík Koldovský, Horáčkova 9, Praha 4, 14000
- 7 (51) **F 24 J 3/08**  
 (11) 14934  
 (21) **2004-15834**  
 (22) 17.09.2004  
 (47) 23.11.2004  
 (73) Čížek Petr, Praha, CZ  
 (72) Čížek Petr, Praha, CZ  
 (54) **Koaxiální tepelná studna**
- 7 (51) **F 28 D 21/00, F 28 F 9/00**  
 (11) 14930  
 (21) **2004-15810**  
 (22) 14.09.2004  
 (47) 23.11.2004  
 (73) Frolík Jiří, Praha, CZ  
 (72) Frolík Jiří, Praha, CZ  
 (54) **Tepelný reaktor pracující v oblasti spektra infračerveného záření, jehož primárním zdrojem energie je externí zdroj laserového záření**
- 7 (51) **G 01 F 9/00, G 01 F 1/00**  
 (11) 14935  
 (21) **2004-15841**  
 (22) 21.09.2004  
 (47) 23.11.2004  
 (73) SETRA spol. s r. o., Brno, CZ  
 (72) Formánek Ivan, Brno, CZ  
 (54) **Zařízení pro kontrolované čerpání paliva v terénu**  
 Ing. Jiří Malůšek, Mendlovo nám. 1a, Brno, 60300
- 7 (51) **G 01 N 27/24**  
 (11) 14892  
 (21) **2004-15682**  
 (22) 26.07.2004  
 (47) 08.11.2004  
 (73) Mičko František, Ostrava, CZ  
 Pliska Vladimír, Ostrava, CZ  
 (72) Mičko František, Ostrava, CZ  
 Pliska Vladimír, Ostrava, CZ  
 (54) **Zařízení pro měření kvality izolačního povlaku kovových úložných zařízení**
- 7 (51) **G 01 N 3/04, G 01 N 3/26**  
 (11) 14904  
 (21) **2004-15821**  
 (22) 16.09.2004  
 (47) 08.11.2004  
 (73) Výzkumný a zkušební letecký ústav, a. s., Praha, CZ  
 (72) Běhal Jiří Ing. CSc., Praha, CZ  
 Doubrava Radek Ing. Ph.D., Praha, CZ  
 Růžek Roman Dr. Ing., Praha, CZ  
 Balašová Marcela Ing., Praha, CZ  
 Kakos Martin, Praha, CZ  
 (54) **Kleštinová čelist pro zkoušku trubkových těles krutem**
- 7 (51) **G 01 N 31/22**  
 (11) 14951  
 (21) **2004-15884**  
 (22) 07.10.2004  
 (47) 29.11.2004  
 (73) ORITEST spol. s r. o., Praha, CZ  
 Pitschmann Vladimír, Praha, CZ  
 Haláček Emil, Vyškov, CZ



- (54) **Indikační náplň do detekční trubičky ke zjišťování dusíkových yperitů**
- 7 (51) **G 01 N 31/22**  
 (11) 14952  
 (21) **2004-15885**  
 (22) 07.10.2004  
 (47) 29.11.2004  
 (73) ORITEST spol. s r. o., Praha, CZ  
 (72) Pitschmann Vladimír, Praha, CZ  
 (54) **Detekční trubička k orientačnímu zjišťování chlorkyanu a chlórů**
- 7 (51) **G 01 N 31/22**  
 (11) 14953  
 (21) **2004-15886**  
 (22) 07.10.2004  
 (47) 29.11.2004  
 (73) ORITEST spol. s r. o., Praha, CZ  
 (72) Pitschmann Vladimír, Praha, CZ  
 Halámek Emil, Vyškov, CZ  
 Koblíha Zbyněk, Vyškov, CZ  
 (54) **Chromogenní činidlo ke stanovení chlórů**
- 7 (51) **G 01 S 1/02**  
 (11) 14889  
 (21) **2004-15637**  
 (22) 09.07.2004  
 (47) 08.11.2004  
 (73) Kreidl František, Praha, CZ  
 (72) Kreidl František, Praha, CZ  
 (54) **Zařízení ke kontrole vzájemné polohy objektů**  
 (74) Ing. Petr Řezáč, Severovýchodní VI 629/9, Praha 4, 14100
- 7 (51) **G 06 M 7/02**  
 (11) 14905  
 (21) **2004-15823**  
 (22) 16.09.2004  
 (47) 08.11.2004  
 (73) Holubová Iva Ing., Hrušky, CZ  
 (72) Dubnický Zdeněk, Prace, CZ  
 (54) **Zařízení pro počítání objektů**  
 (74) Ing. Jiří Malůšek, Mendlovo nám. 1a, Brno, 60300
- 7 (51) **G 07 F 7/08, H 04 M 17/00**  
 (11) 14957  
 (21) **2004-15913**  
 (22) 29.03.2002  
 (47) 29.11.2004  
 (73) SAZKA, A. S., Praha, CZ  
 (72) Hosnedl Jiří ing., Praha, CZ  
 Meixner Jiří ing., Praha, CZ  
 (54) **Zařízení pro dobíjení čipových karet**  
 (74) PATENTSERVIS Praha, a.s., Jivenská 1273/1, Praha 4, 14021
- 7 (51) **G 08 B 21/20, G 05 D 22/02**  
 (11) 14954  
 (21) **2004-15889**  
 (22) 11.10.2004  
 (47) 29.11.2004  
 (73) MIDVO - výroba zářičů spol. s r. o., České Budějovice, CZ  
 (72) Kundrát Jan, Ševětín, CZ  
 Dvořák Miloslav, České Budějovice, CZ  
 (54) **Elektronická květina prosící o vodu**
- 7 (51) **G 09 B 5/06**  
 (11) 14915  
 (21) **2004-15587**  
 (22) 25.06.2004  
 (47) 11.11.2004  
 (73) Štěp Miroslav, Nové Město nad Metují, CZ  
 (72) Štěp Miroslav, Nové Město nad Metují, CZ  
 (54) **Audiovizuální záznam**  
 (74) Ing. Milan Škoda, Nahořanská 308, Nové Město nad Metují, 54901
- 7 (51) **G 09 F 1/00, G 09 F 23/00, B 65 D 75/00**  
 (11) 14933  
 (21) **2004-15831**  
 (22) 17.09.2004  
 (47) 23.11.2004  
 (73) Sokol Zdeněk, Ústěk, CZ  
 Hajer Jan, Praha, CZ  
 Stretti Jakub, Praha, CZ  
 Sokol Zdeněk, Ústěk, CZ  
 Hajer Jan, Praha, CZ  
 Stretti Jakub, Praha, CZ  
 (54) **Reklamní plocha s předvyraženým přířezem na složitelné pouzdro**  
 (74) Daniela Toningarová, patentový a známkový zástupce, Kamenická 3, Praha 7, 17000
- 7 (51) **G 09 F 1/04**  
 (11) 14955  
 (21) **2004-15896**  
 (22) 13.10.2004  
 (47) 29.11.2004  
 (73) Sokol Zdeněk, Ústěk, CZ  
 Hajer Jan, Praha, CZ  
 Stretti Jakub, Praha, CZ  
 Sokol Zdeněk, Ústěk, CZ  
 Hajer Jan, Praha, CZ  
 Stretti Jakub, Praha, CZ  
 (54) **Reklamní plocha s přířezem na pouzdro s útržky na použité žvýkačky**  
 (74) Daniela Toningarová, patentový a známkový zástupce, Kamenická 3, Praha 7, 17000
- 7 (51) **G 09 F 19/22, G 09 F 13/08**  
 (11) 14941  
 (21) **2004-15883**  
 (22) 06.10.2004  
 (47) 23.11.2004  
 (73) Němcová Dana, Písek, CZ  
 (72) Němcová Dana, Písek, CZ  
 (54) **Reklamní prostředek**
- 7 (51) **G 09 F 23/00, B 65 D 5/00**  
 (11) 14895  
 (21) **2004-15739**  
 (22) 13.08.2004  
 (47) 08.11.2004  
 (73) SLUPSKI Richard, Petrovice u Karviné, CZ  
 (72) Slupski Richard, Petrovice u Karviné, CZ  
 (54) **Informační nosič ve formě pouzdra na obal a přířez pro výrobu tohoto nosiče**  
 (74) Bohemia Patent Patentová a známková kancelář, Ing. Jana Vandělíková, Hradební 3, Praha 1, 11000
- 7 (51) **H 04 B 7/00, G 08 B 26/00, G 08 B 27/00**  
 (11) 14890  
 (21) **2004-15645**  
 (22) 13.07.2004  
 (47) 08.11.2004  
 (73) SATTURN HOLEŠOV spol. s r. o., Holešov, CZ  
 (72) Tomšů Jaromír Ing., Holešov, CZ  
 (54) **Bezdrátová obousměrná komunikační síť**  
 (74) Ing. Jan Görig, Třída T. Bati 299, Zlín, 76422
- 7 (51) **H 04 M 1/11**  
 (11) 14920  
 (21) **2004-15888**  
 (22) 08.10.2004  
 (47) 11.11.2004  
 (73) Streit Filip, Brno, CZ  
 (72) Streit Filip, Brno, CZ  
 (54) **Držák mobilního telefonu**  
 (74) DADEJ, GHEORGHU, KENDEREŠKI Patentová a známková kancelář, Ing. Dušan Kendereški, Lidická 51, Brno, 60200

## Seznam majitelů zapsaných užitečných vzorů

(73)	(11)	(51)	(73)	(11)	(51)
Alca Plast, s. r. o., Praha, CZ	14894	E 03 D 11/13	Hajer Jan, Praha, CZ	14955	G 09 F 1/04
ALSTOM Power, s. r. o., ALSTOM Group, Brno, CZ	14923	F 23 C 10/20	Hlava Miloslav, Rapotín, CZ	14942	B 67 D 1/00
ALSTOM Power, s. r. o., ALSTOM Group, Brno, CZ	14922	F 23 C 10/20	Holubová Iva Ing., Hrušky, CZ	14905	G 06 M 7/02
ALSTOM Power, s. r. o., ALSTOM Group, Brno, CZ	14924	F 23 C 10/20	Hrňa Zdeněk, Valašské Meziříčí, CZ	14937	B 61 B 13/04
Ambrož Petr, Velké Meziříčí, CZ	14901	E 05 B 65/19	KARBAN s. r. o., Jablonec nad Nisou, CZ	14911	A 63 B 69/36
Ambrož Petr, Velké Meziříčí, CZ	14909	B 60 R 25/00	Kašpara Antonín, Hluk, CZ	14931	A 61 F 9/08
Blažej Jan, Opava, CZ	14896	E 21 F 17/00	Klazar Luděk Ing., Litomyšl, CZ	14884	F 24 D 3/18
Blažej Jan, Opava, CZ	14897	E 21 F 17/00	KM Beta a. s., Hodonín, CZ	14888	E 04 D 1/30
Blažej Jan, Opava, CZ	14898	E 21 F 13/10	KOEXPRO OSTRAVA, a. s., Ostrava, CZ	14950	B 01 D 35/02
Boháč Jan, Staré Hamry, CZ	14946	E 04 B 1/38	Kreidl František, Praha, CZ	14889	G 01 S 1/02
BURDA TOYS s. r. o., Bratislava, SK	14956	A 63 H 33/08	Lejnar Petr, Praha, CZ	14906	B 65 D 30/02
Burger Oldřich, Klimkovice, CZ	14948	F 24 H 4/00	LIGNOFER, spol. s r. o., Trnava, SK	14938	B 61 H 1/00
Bušinský Pavel Ing., Kroměříž, CZ	14936	A 01 K 47/06	Matušínský Jiří, Rychvald u Karviné, CZ	14896	E 21 F 17/00
Chrobák Julius, Košice, SK	14882	B 05 B 7/04	Matušínský Jiří, Rychvald u Karviné, CZ	14897	E 21 F 17/00
Chrobák Julius, Košice, SK	14883	B 05 B 7/04	Matušínský Jiří, Rychvald u Karviné, CZ	14898	E 21 F 13/10
C.I.E.B. KAHOVEC, spol. s r. o., Praha, CZ	14943	B 60 N 2/48	Míčko František, Ostrava, CZ	14892	G 01 N 27/24
Čadek Jiří, Jablonec nad Nisou, CZ	14960	B 67 B 7/18	MIDVO - výroba zářičů spol. s r. o., České Budějovice, CZ	14954	G 08 B 21/20
ČEREVKO František Ing., Petrovice u Karviné, CZ	14907	E 03 F 5/06	MORAGRO, a. s. v Prostějově, Prostějov, CZ	14916	B 65 G 3/00
ČEREVKO František Ing., Petrovice u Karviné, CZ	14908	E 03 F 5/06	Němcová Dana, Písek, CZ	14941	G 09 F 19/22
Čížek Petr, Praha, CZ	14934	F 24 J 3/08	Nyč Radim, Liberec, CZ	14918	A 63 C 11/04
DEPRAG CZ a. s., Lázně Bělohrad, CZ	14932	F 15 B 13/02	ODES, s. r. o., Jaroměř, CZ	14925	B 02 C 23/24
EKODESKY STRAMIT spol. s r. o., Přelouč, CZ	14910	B 27 N 3/18	ORITEST spol. s r. o., Praha, CZ	14951	G 01 N 31/22
EUROMAN. CZ s. r. o., Olomouc, CZ	14885	B 65 D 65/00	ORITEST spol. s r. o., Praha, CZ	14952	G 01 N 31/22
Fiker Daniel Ing., Vlašim, CZ	14949	B 42 D 15/04	ORITEST spol. s r. o., Praha, CZ	14953	G 01 N 31/22
FRESENIUS MEDICAL CARE DEUTSCHLAND GMBH, Bad Homburg v. d. H., DE	14945	A 61 M 1/14	Otisk Milan, Velká Polom, CZ	14948	F 24 H 4/00
Frolík Jiří, Praha, CZ	14930	F 28 D 21/00	Padalík Vladislav, Praha, CZ	14926	F 01 B 9/08
GAPPAY s. r. o., Slavkov, CZ	14959	A 01 K 15/02	PALI, s. r. o., Chotěboř, CZ	14900	B 67 C 3/24
GME CONSULT Jan Bódi Dr. Ing., Ostrava, CZ	14903	E 21 F 17/103	Pars nova a. s., Šumperk, CZ	14919	B 61 D 13/02
Hajer Jan, Praha, CZ	14933	G 09 F 1/00	Petrák Jiří Prof. Ing. CSc., Praha, CZ	14884	F 24 D 3/18
			Pfisterer Rudolf, St. Johann im Pongau, AT	14893	E 06 B 3/263

Pliska Vladimír, Ostrava, CZ	14892	G 01 N 27/24	YAMANOUCHI PHARMACEUTICAL CO., LTD., Tokyo, JP	14921	A 61 K 9/20
POLYMER INSTITUTE BRNO, spol. s r. o., Brno, CZ	14891	A 43 B 19/00	Zajíček Kamil, Chlum u Třeboně, CZ	14913	C 11 C 5/00
První brněnská strojírna Velká Bíteš, a. s., Velká Bíteš, CZ	14899	C 03 B 37/095			
Raab Jan, Brno, CZ	14947	F 24 B 1/00			
RAVAK, a. s., Příbram, CZ	14917	A 47 K 3/12			
REO AMOS, spol. s r. o., Ostrava, CZ	14902	E 02 B 15/04			
Rotrekl Miloslav Ing., Pardubice, CZ	14958	F 24 J 2/12			
SATTURN HOLEŠOV spol. s r. o., Holešov, CZ	14890	H 04 B 7/00			
SAZKA, A. S., Praha, CZ	14957	G 07 F 7/08			
Seitler Bohumil Ing., Blansko, CZ	14912	F 16 D 17/00			
SETRA spol. s r. o., Brno, CZ	14935	G 01 F 9/00			
SLUPSKI Richard, Petrovice u Karviné, CZ	14895	G 09 F 23/00			
Sokol Zdeněk, Ústěck, CZ	14933	G 09 F 1/00			
Sokol Zdeněk, Ústěck, CZ	14955	G 09 F 1/04			
Streit Filip, Brno, CZ	14920	H 04 M 1/11			
Stretti Jakub, Praha, CZ	14933	G 09 F 1/00			
Stretti Jakub, Praha, CZ	14955	G 09 F 1/04			
Štěp Miroslav, Nové Město nad Metují, CZ	14915	G 09 B 5/06			
Šubert Miloslav, Praha, CZ	14906	B 65 D 30/02			
Šubrt Michal, Praha, CZ	14944	C 10 L 5/44			
TOP OFFICE spol. s r. o., Brno, CZ	14940	A 47 B 13/02			
TRESTLES, A. S., Karviná, CZ	14929	A 47 B 57/20			
URSETA, spol. s r. o., Doksy u Kladna, CZ	14927	A 23 L 2/00			
VEBA, textilní závody, akciová společnost, Broumov, CZ	14914	D 03 J 1/06			
Voldřich Rudolf Ing., Starý Plzenec, CZ	14939	C 12 G 1/00			
Výzkumný a zkušební letecký ústav, a. s., Praha, CZ	14904	G 01 N 3/04			
WAY INDUSTRY, a. s., Krupina, SK	14886	E 02 F 9/20			
WAY INDUSTRY, a. s., Krupina, SK	14887	E 02 F 9/00			
Wjenzek Alfred, Velké Hoštice, CZ	14928	B 60 R 9/10			

**FG4Q****Zapsané průmyslové vzory - přehled podle čísel zápisu**

32451	25-01
32452	15-99
32453	09-03, 09-05
32454	19-08
32455	25-01
32456	08-07
32457	21-03
32458	28-03
32459	09-01
32460	09-03
32461	20-03
32462	11-02
32463	25-99
32464	02-02
32465	02-02
32466	25-01
32467	25-01
32468	25-01
32469	25-01
32470	23-02
32471	21-03
32472	21-03
32473	16-06
32474	25-01
32475	02-02
32476	21-01
32477	11-02
32478	11-02
32479	09-01, 09-03
32480	08-06
32481	21-03
32482	09-07
32483	25-01
32484	06-06
32485	12-16
32486	12-16
32487	12-16
32488	12-16
32489	09-01
32490	11-02
32491	12-16
32492	02-02
32493	02-02
32494	26-06
32495	12-08

## FG4Q

## Zapsané průmyslové vzory - přehled podle tříd

Pro zapsané průmyslové vzory v návaznosti na přihlášky průmyslových vzorů podané v době účinnosti zákona č 207/2000 Sb., o ochraně průmyslových vzorů, tj od 1.10.2000 včetně, platí že pokud není uveden INID kód (72) a jméno původce, znamená to, že původce se vzdal svého práva být uveden v přihlášce a zapsán do rejstříku průmyslových vzorů.

- (51) 02-02
- (11) 32464
- (21) 2004-35083
- (22) 26.01.2004
- (15) 15.11.2004
- (45) 15.11.2004
- (54) Propagační dres
- (28) 1
- (73) Pergl Richard PaedDr., Praha, CZ
- (72) Pergl Richard PaedDr., Praha, CZ
- (55)



1.1

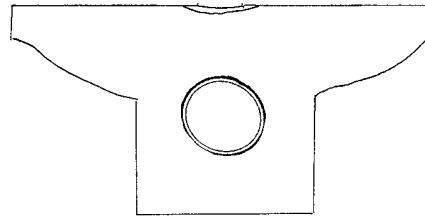

3.1

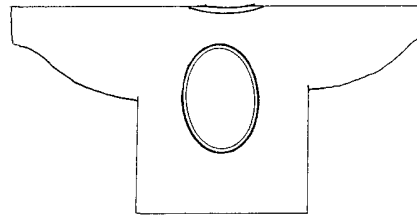

4.1

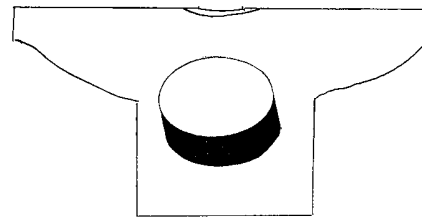

5.1

- (51) 02-02
- (11) 32465
- (21) 2004-35104
- (22) 03.02.2004
- (15) 15.11.2004
- (45) 15.11.2004
- (54) Sportovní dres - zádová část
- (28) 12
- (73) Pergl Richard PaedDr., Praha, CZ
- (72) Pergl Richard PaedDr., Praha, CZ
- (55)

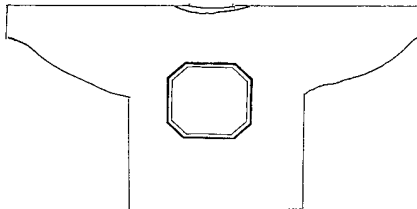

1.1

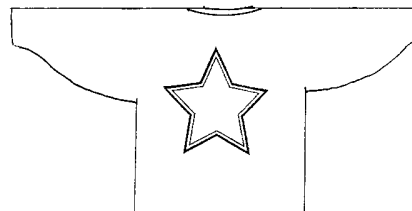

6.1

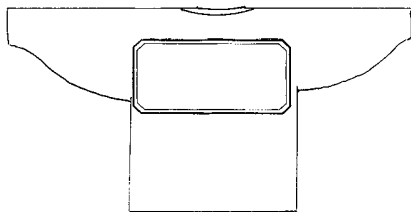

2.1

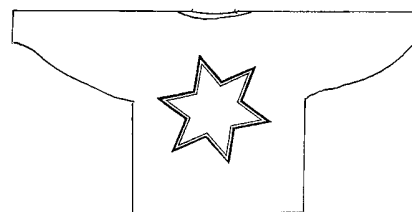

7.1

(55)

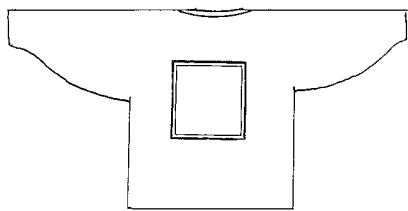

8.1



1.1

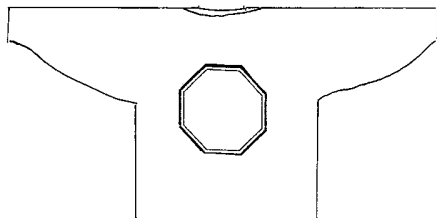

9.1

(51) 02-02  
 (11) 32492  
 (21) 2004-35452  
 (22) 10.08.2004  
 (15) 22.11.2004  
 (45) 22.11.2004  
 (54) Oblečení - tričko  
 (28) 38  
 (73) Straňák Jan Ing. arch., Praha, CZ  
 (72) Straňák Jan Ing. arch., Praha, CZ  
 (55)

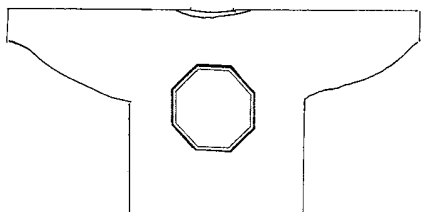

10.1



1.1

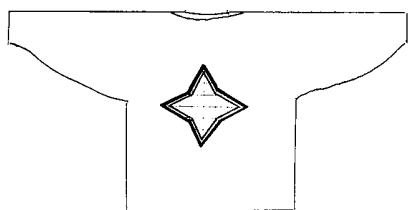

11.1



2.1

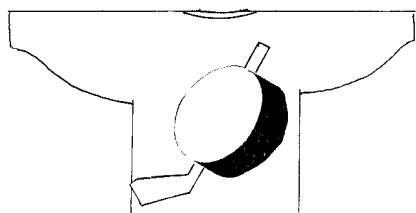

12.1



3.1

(51) 02-02  
 (11) 32475  
 (21) 2004-35301  
 (22) 05.05.2004  
 (15) 15.11.2004  
 (45) 15.11.2004  
 (54) Fotbalový dres - zádová část  
 (28) 1  
 (73) Pergl Richard PaedDr., Praha, CZ  
 (72) Pergl Richard PaedDr., Praha, CZ



4.1



5.1



10.1



6.1



11.1



7.1



12.1



8.1



13.1



9.1



14.1



15.1



20.1



16.1



21.1



17.1



22.1



18.1



23.1



19.1



24.1





25.1



30.1



26.1



31.1



27.1



32.1



28.1



33.1



29.1



34.1



35.1



2.1



36.1



3.1



37.1



4.1



38.1



5.1

- (51) 02-02  
 (11) 32493  
 (21) 2004-35453  
 (22) 10.08.2004  
 (15) 22.11.2004  
 (45) 22.11.2004  
 (54) Oblečení - tričko  
 (28) 21  
 (73) Straňák Jan Ing. arch., Praha, CZ  
 (72) Straňák Jan Ing. arch., Praha, CZ  
 (55)

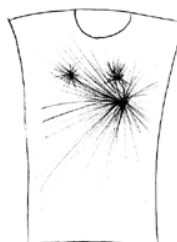

6.1

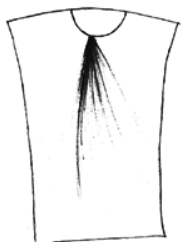

1.1

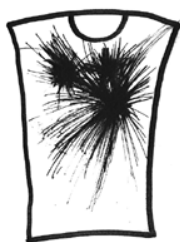

7.1



12.1



8.1



13.1



9.1



14.1



10.1

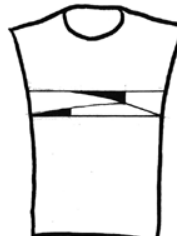

15.1



11.1



16.1



17.1



18.1



19.1



20.1



21.1

- (51) **06-06**
- (11) 32484
- (21) 2004-35235
- (22) 13.04.2004
- (15) 22.11.2004
- (45) 22.11.2004
- (54) Odkládací věšák
- (28) 2
- (32) 16.10.2003
- (31) PD 188-2003
- (33) SK
- (73) Tatra nábytkáreň Martin, a.s., Martin, SK
- (72) Klinovský Juraj Ing., Bojnice, SK
- (55)



1.1



1.2



2.1



2.2

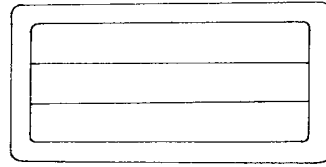

3.1

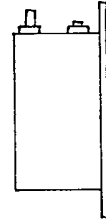

3.2

- (51) 08-06  
 (11) 32480  
 (21) 2004-35108  
 (22) 06.02.2004  
 (15) 22.11.2004  
 (45) 22.11.2004  
 (54) Klíka ke dveřím vozidel  
 (28) 50  
 (73) Nitran Ján, Nové Mesto nad Váhom, SK  
 (72) Nitran Ján, Nové Mesto nad Váhom, SK  
 (55)

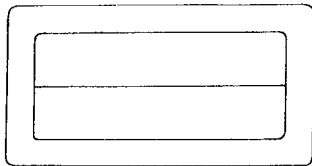

1.1

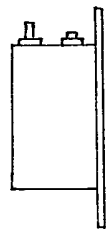

1.2

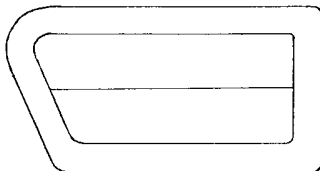

2.1

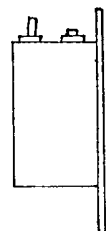

2.2

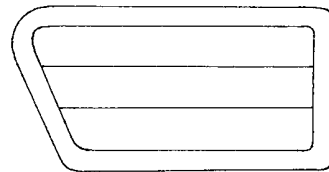

4.1



4.2

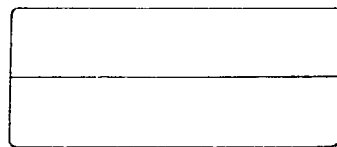

5.1



5.2



6.1

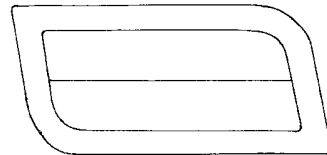

9.1

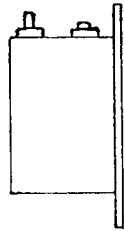

6.2

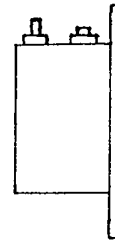

9.2

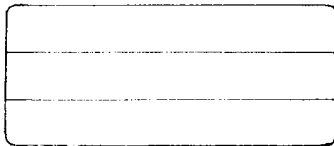

7.1

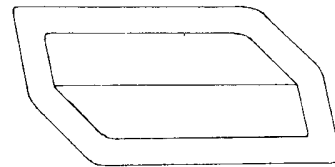

10.1

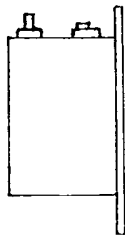

7.2



10.2

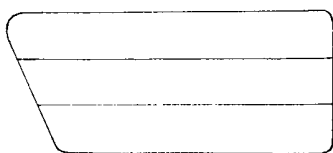

8.1

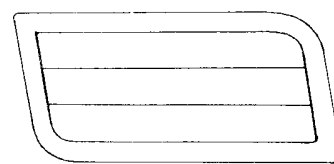

11.1

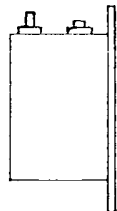

8.2



11.2

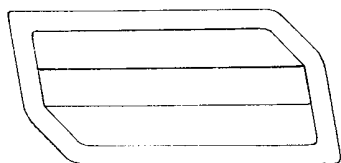

12.1

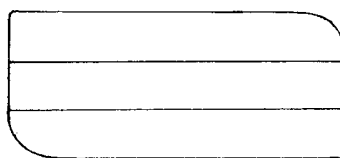

15.1



12.2

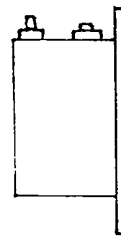

15.2

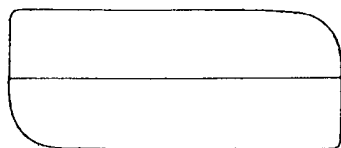

13.1

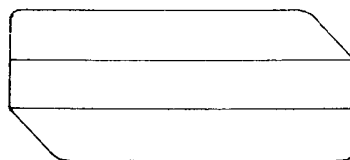

16.1

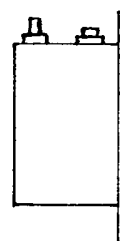

13.2

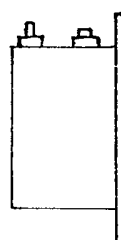

16.2

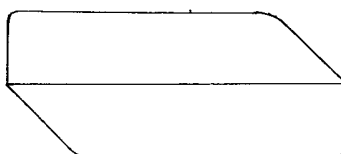

14.1

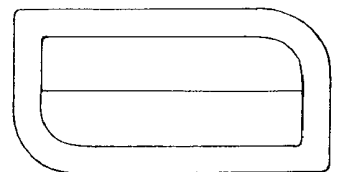

17.1

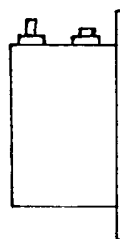

14.2



17.2

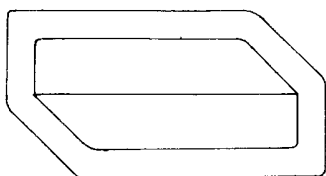

18.1

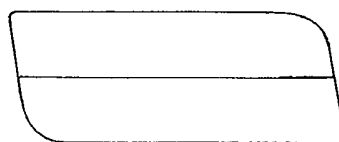

21.1

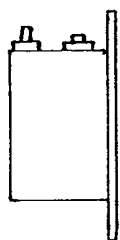

18.2



21.2

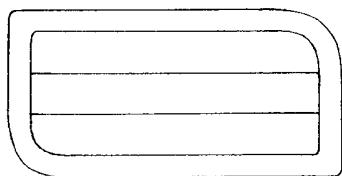

19.1

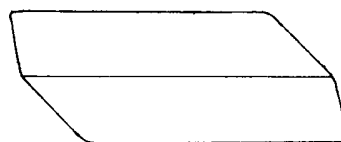

22.1

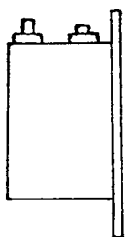

19.2

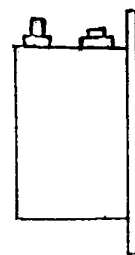

22.2

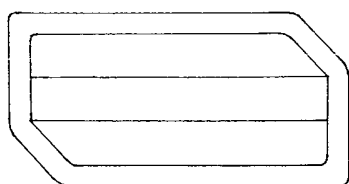

20.1

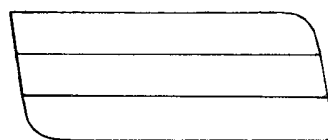

23.1

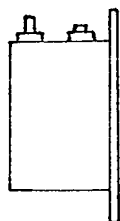

20.2

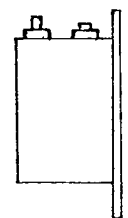

23.2



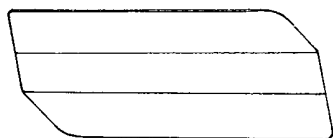

24.1

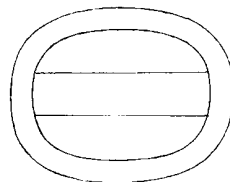

27.1



24.2

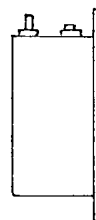

27.2

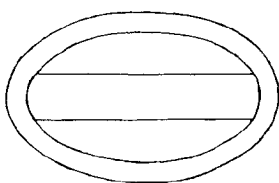

25.1

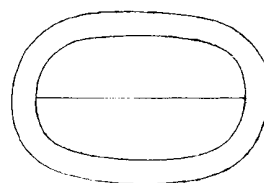

28.1

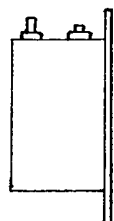

25.2



28.2

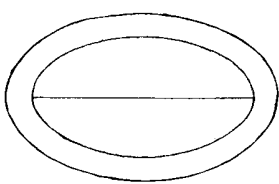

26.1

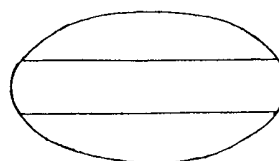

29.1

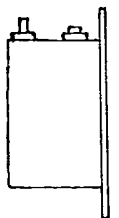

26.2



29.2

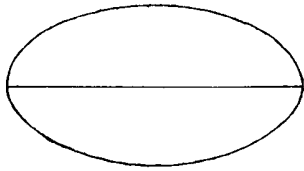

30.1

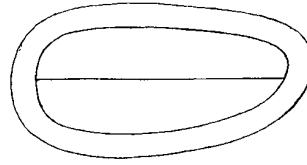

33.1



30.2

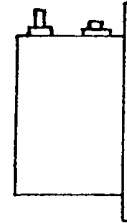

33.2

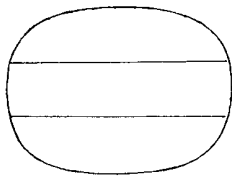

31.1

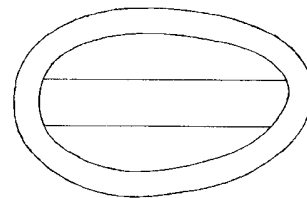

34.1

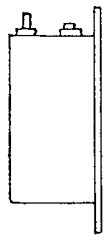

31.2

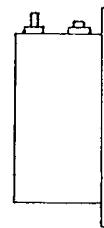

34.2

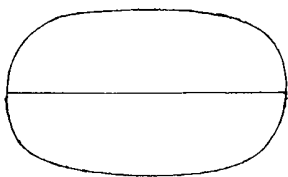

32.1

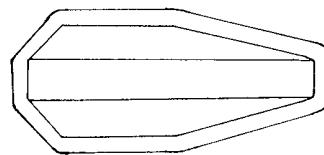

35.1

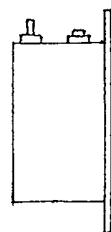

32.2

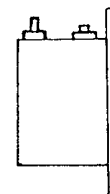

35.2

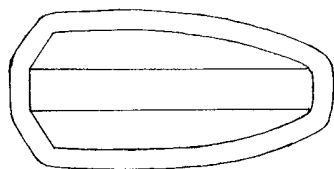

36.1



39.1

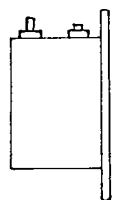

36.2

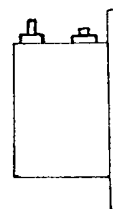

39.2

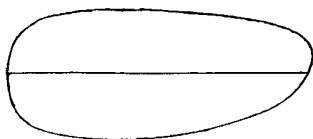

37.1

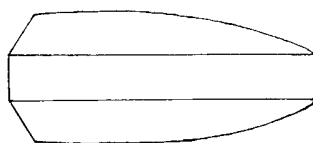

40.1

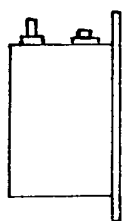

37.2



40.2

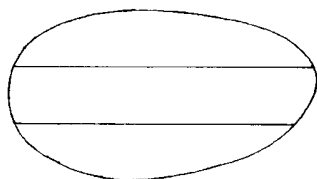

38.1



41.1

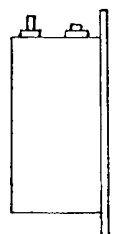

38.2

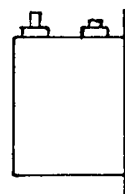

41.2

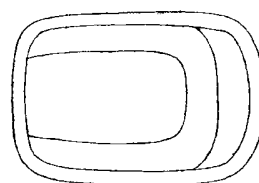

42.1

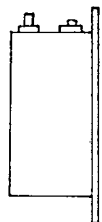

42.2

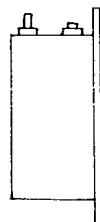

45.2

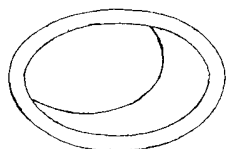

43.1

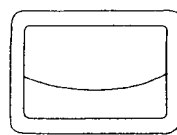

46.1



43.2



46.2

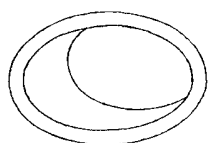

44.1

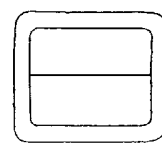

47.1

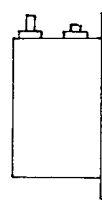

44.2

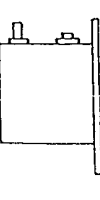

47.2

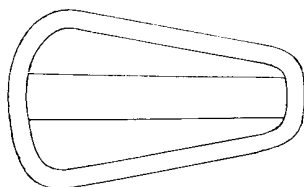

45.1

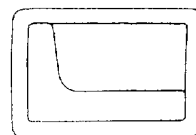

48.1

(55)

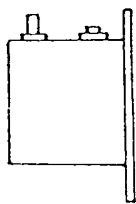

48.2

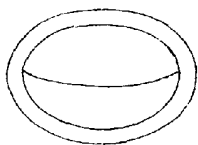

49.1

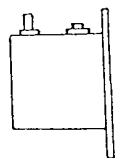

49.2

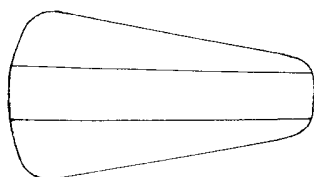

50.1

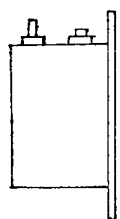

50.2

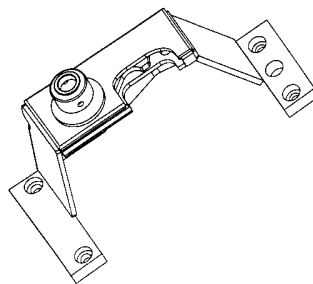

1.1

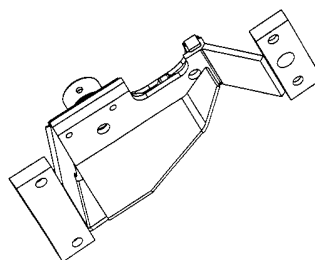

1.2

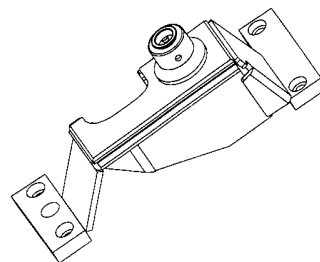

1.3

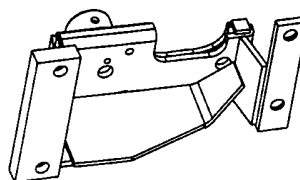

2.1

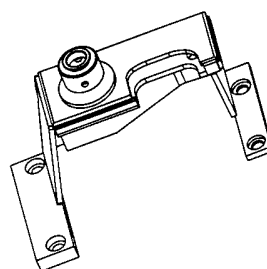

2.2

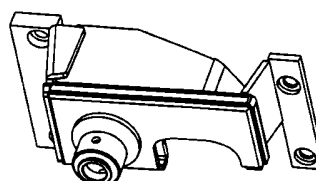

2.3

- (51) 08-07  
 (11) 32456  
 (21) 2004-35299  
 (22) 05.05.2004  
 (15) 04.11.2004  
 (45) 04.11.2004  
 (54) Uzamykací zařízení řadicí páky motorového vozidla  
 (28) 2  
 (73) Ambrož Petr, Velké Meziříčí, CZ  
 (72) Ambrož Petr, Velké Meziříčí, CZ

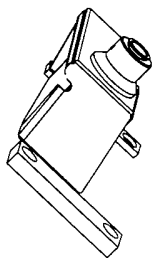

2.4



2.2

- (51) **09-01**  
 (11) 32459  
 (21) 2004-35220  
 (22) 01.04.2004  
 (15) 10.11.2004  
 (45) 10.11.2004  
 (54) Láhev  
 (28) 2  
 (73) DALAT, spol. s r.o., Hostovice, CZ  
 (72) Vzdal se práva být uveden - § 35(2)(c) zák.č.207/2000 Sb.,  
 neuvedeno, XY  
 (55)

- (51) **09-01**  
 (11) 32489  
 (21) 2004-35288  
 (22) 03.05.2004  
 (15) 22.11.2004  
 (45) 22.11.2004  
 (54) Uzavíratelná dóza  
 (28) 5  
 (73) NUTREND D.S., a.s., Olomouc, CZ  
 (72) Suchý Martin Mgr., Olomouc, CZ  
 (55)



1.1



1.1



1.3

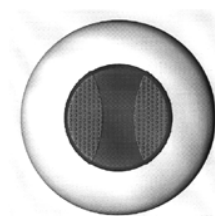

1.2



2.1



2.1

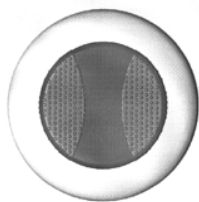

2.2



3.1



3.2



4.1



5.1

- (51) **09-01, 09-03**  
 (11) 32479  
 (21) 2004-35438  
 (22) 02.08.2004  
 (15) 15.11.2004  
 (45) 15.11.2004  
 (54) Obaly a nástřihy obalů na potravinářské a kosmetické výrobky  
 (28) 14  
 (73) Pospíšil Pavel, Praha, CZ  
 (72) Pospíšil Pavel, Praha, CZ  
 (55)

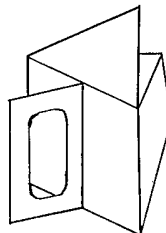

1.1

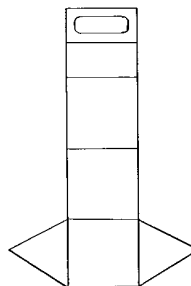

2.1

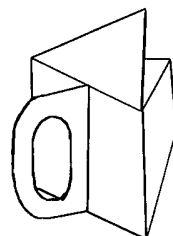

3.1

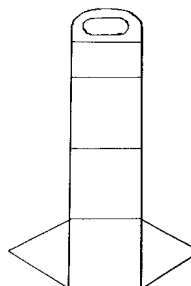

4.1

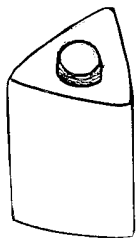

5.1

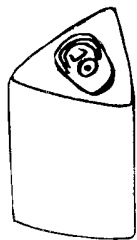

6.1

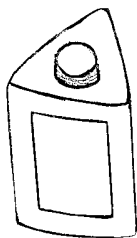

7.1

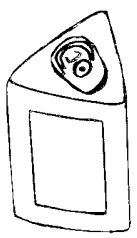

8.1

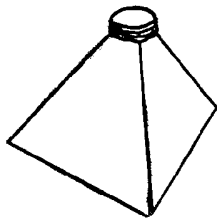

9.1

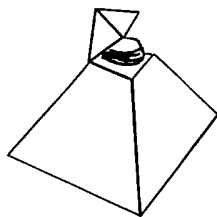

10.1



11.1

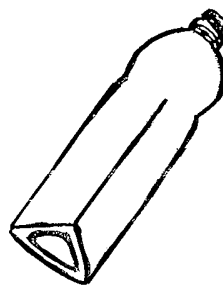

11.2



12.1

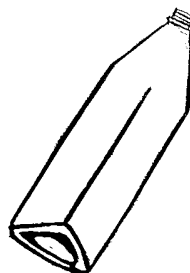

12.2



13.1



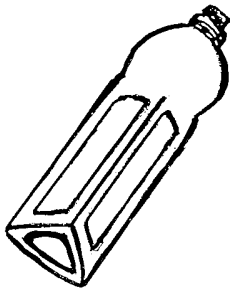

13.2



14.1

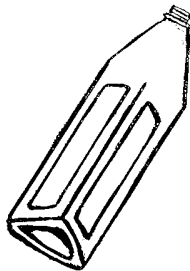

14.2



1.7



2.2



2.4



2.7

- (51) 09-03
- (11) 32460
- (21) 2004-35237
- (22) 13.04.2004
- (15) 10.11.2004
- (45) 10.11.2004
- (54) Obal na cukrovinky
- (28) 4
- (73) ORION Corporation, Seoul, KR
- (72) Lee Hwa-Kyung, Seoul, KR
- (55)



1.1



1.4



3.1



3.2



3.3



3.5



4.1



4.2



4.3

- (51) 09-03, 09-05
- (11) 32453
- (21) 2004-35218
- (22) 01.04.2004
- (15) 04.11.2004
- (45) 04.11.2004
- (54) Obaly potravinářských výrobků
- (28) 5
- (73) LABETA, spol. s r. o., Staré Jesenčany, CZ
- (72) Jiráč Michal, Tábor, CZ
- König Jan, Nové Město nad Metují, CZ
- (55)



1.1



1.2

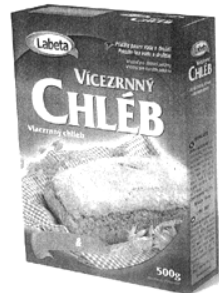

2.1



2.2



3.1



5.2



3.2



4.1



4.2



5.1

- (51) 09-07  
 (11) 32482  
 (21) 2004-35195  
 (22) 18.03.2004  
 (15) 22.11.2004  
 (45) 22.11.2004  
 (54) Plomba  
 (28) 1  
 (73) V z P spol. s r.o., Liberec, CZ  
 (72) Karban Pavel, Jablonec nad Nisou, CZ  
 Lebeda Kamil, Liberec, CZ

(55)

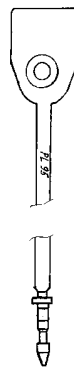

1.1



1.2

- (51) 11-02  
 (11) 32462  
 (21) 2004-35245  
 (22) 15.04.2004  
 (15) 10.11.2004  
 (45) 10.11.2004  
 (54) Firemní figurka  
 (28) 2  
 (73) LB Cemix s.r.o., Čebín, CZ  
 (72) Pivečková Barbara, Brno, CZ

(55)



1.1



1.3

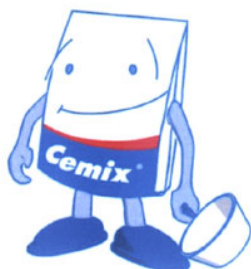

2.1



1.2

- (51) **11-02**  
 (11) 32478  
 (21) 2004-35381  
 (22) 21.06.2004  
 (15) 15.11.2004  
 (45) 15.11.2004  
 (54) Skleněná figurka - Zlatá rybka  
 (28) 1  
 (73) Preciosa Figurky s. r. o., Jablonec nad Nisou, CZ  
 (72) Pasecká Iva, Jablonec nad Nisou, CZ  
 (55)



1.1

- (51) **11-02**  
 (11) 32477  
 (21) 2004-35380  
 (22) 21.06.2004  
 (15) 15.11.2004  
 (45) 15.11.2004  
 (54) Skleněná figurka - Páv pyšný  
 (28) 1  
 (73) Preciosa Figurky s. r. o., Jablonec nad Nisou, CZ  
 (72) Vrabcová Bayerová Marta, Liberec, CZ  
 (55)



1.1



1.2

- (51) **11-02**  
 (11) 32490  
 (21) 2004-35361  
 (22) 07.06.2004  
 (15) 22.11.2004  
 (45) 22.11.2004  
 (54) Skleněné ozdobné předměty  
 (28) 6  
 (73) Lochman Tomáš Ing., Tuchlovice, CZ  
 Nevřala Tomáš Ing., Tuchlovice, CZ  
 (72) Krčmář Jiří, Praha, CZ  
 Faměra Zdeněk, Praha, CZ  
 Bukovecký Miloslav, Praha, CZ

(55)

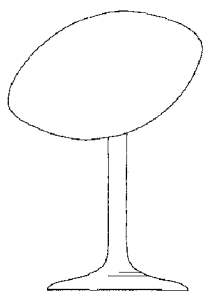

1.1

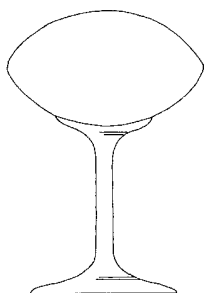

2.1

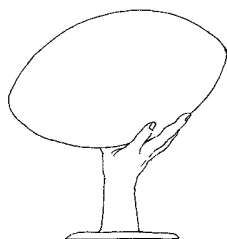

3.1

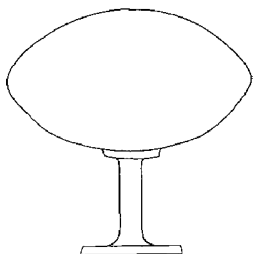

4.1

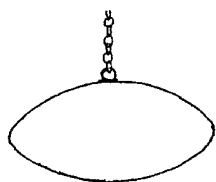

5.1

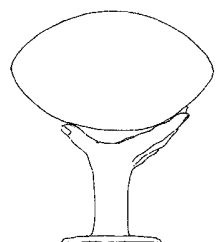

6.1

- (51) 12-08  
 (11) 32495  
 (21) 2004-35198  
 (22) 19.03.2004  
 (15) 24.11.2004  
 (45) 22.03.2005  
 (54) Automobil  
 (28) 1  
 (32) 22.09.2003  
 (31) D2003-27677  
 (33) JP  
 (73) HONDA MOTOR CO., LTD., Tokyo, JP  
 (72) Akio Fumiiri, Wako-shi, JP  
 Nobuyuki Takahashi, Wako-shi, JP

(55)

**Zveřejnění průmyslového vzoru je  
odloženo do: 22.03.2005**

- (51) 12-16  
 (11) 32485  
 (21) 2004-35267  
 (22) 22.04.2004  
 (15) 22.11.2004  
 (45) 22.11.2004  
 (54) Clona vozidla  
 (28) 1  
 (32) 28.10.2003  
 (31) 03-0955  
 (33) SE  
 (73) SCANIA CV AB, Södertälje, SE  
 (72) Larsson Mikael, Södertälje, SE  
 Lundgren Anders, Södertälje, SE  
 Bodestig Anna, Huddinge, SE

(55)

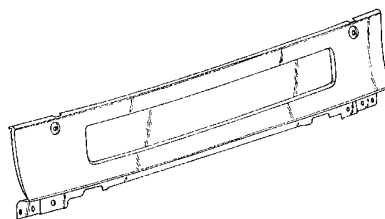

1.1



1.3



1.4

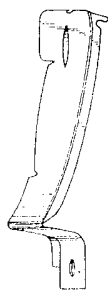

1.6

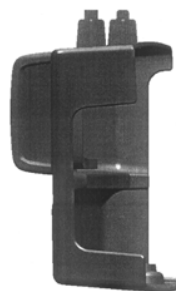

1.7

- (51) **12-16**  
 (11) 32486  
 (21) 2004-35268  
 (22) 22.04.2004  
 (15) 22.11.2004  
 (45) 22.11.2004  
 (54) Kryt blikače vozidla  
 (28) 1  
 (32) 28.10.2003  
 (31) 03-0960  
 (33) SE  
 (73) SCANIA CV AB, Södertälje, SE  
 (72) Nyman Ingemar, Nacka, SE  
 Angsmyr Ulf, Tullinge, SE  
 Lundgren Anders, Södertälje, SE  
 Hansén Kristofer, Stockholm, SE

(55)

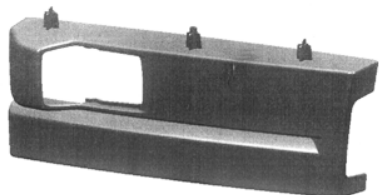

1.1

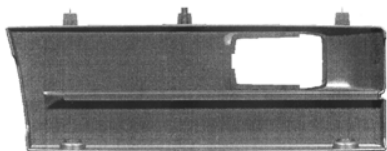

1.3

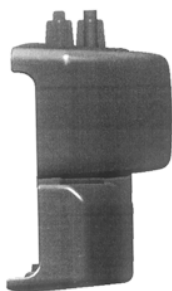

1.6

- (51) **12-16**  
 (11) 32487  
 (21) 2004-35269  
 (22) 22.04.2004  
 (15) 22.11.2004  
 (45) 22.11.2004  
 (54) Kryt světlometu vozidla  
 (28) 1  
 (32) 28.10.2003  
 (31) 03-0965  
 (33) SE  
 (73) SCANIA CV AB, Södertälje, SE  
 (72) Nyman Ingemar, Nacka, SE  
 Angsmyr Ulf, Tullinge, SE  
 Lundgren Anders, Södertälje, SE  
 Hansén Kristofer, Stockholm, SE

(55)

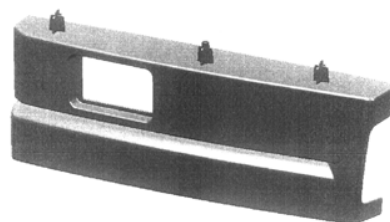

1.1

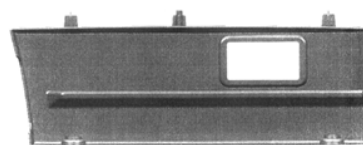

1.3

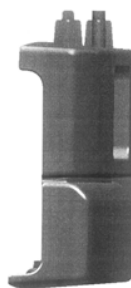

1.6

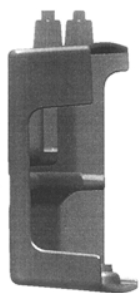

1.7



2.3

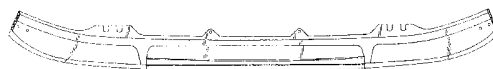

2.4

- (51) 12-16  
 (11) 32488  
 (21) 2004-35270  
 (22) 22.04.2004  
 (15) 22.11.2004  
 (45) 22.11.2004  
 (54) Nárazník vozidla  
 (28) 3  
 (32) 28.10.2003  
 (31) 03-0961  
 (33) SE  
 (73) SCANIA CV AB, Södertälje, SE  
 (72) Amrén Jonas, Södertälje, SE  
 Nyfjäll Gunnar, Södertälje, SE  
 Gustafsson Lennart, Södertälje, SE  
 Nyman Ingemar, Nacka, SE  
 Angsmyr Ulf, Tullinge, SE  
 Bruce Niklas, Södertälje, SE  
 Sjöström Staffan, Grödinge, SE  
 Varg Torkel, Huddinge, SE  
 Neiglick Bengt, Hägersten, SE  
 Bodestig Anna, Huddinge, SE

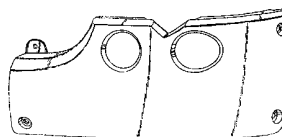

3.1

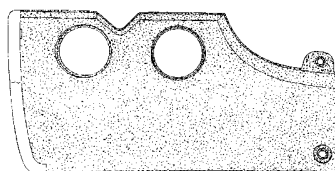

3.3

(55)

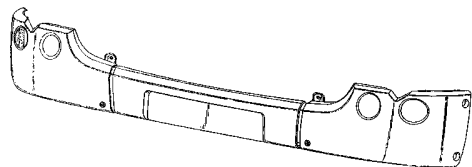

1.1

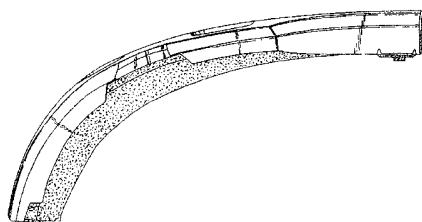

3.4



1.3

- (51) 12-16  
 (11) 32491  
 (21) 2004-35432  
 (22) 26.07.2004  
 (15) 22.11.2004  
 (45) 22.11.2004  
 (54) Těsnění blatníku vozidla  
 (28) 1  
 (32) 04.06.2004  
 (31) 4 04 03 465.9  
 (33) DE  
 (73) SCANIA CV AB, Södertälje, SE  
 (72) Nilsson Helena, Stockholm, SE  
 Lundgren Anders, Södertälje, SE



1.4

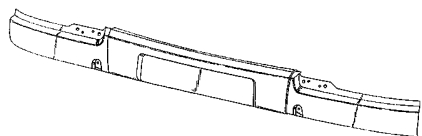

2.1



1.1

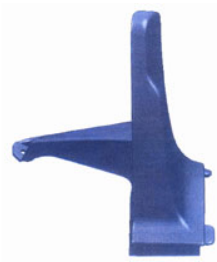

1.4



1.5



1.7

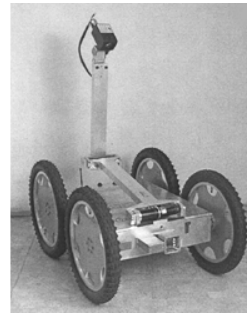

1.2

- (51) **16-06**  
 (11) 32473  
 (21) 2004-35191  
 (22) 17.03.2004  
 (15) 15.11.2004  
 (45) 15.11.2004  
 (54) Kryt na oči  
 (28) 1  
 (32) 19.09.2003  
 (31) 29/190,309  
 (33) US  
 (73) Landers Luke Evan, Claremont, CA, US  
 (72) Landers Luke Evan, Claremont, CA, US  
 (55)



1.1

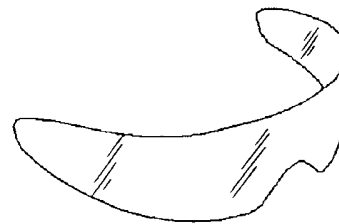

1.4

- (51) **15-99**  
 (11) 32452  
 (21) 2004-35209  
 (22) 26.03.2004  
 (15) 04.11.2004  
 (45) 04.11.2004  
 (54) Mobilní průzkumný robot  
 (28) 1  
 (73) VYSOKÉ UČENÍ TECHNICKÉ V BRNĚ, Brno, CZ  
 (72) Žalud Luděk, Brno, CZ  
 Vodička Jan, Brno, CZ  
 Kopečný Lukáš, Prostějov, CZ  
 Neužil Tomáš, Sívce, CZ  
 Šolc František, Brno, CZ  
 (55)

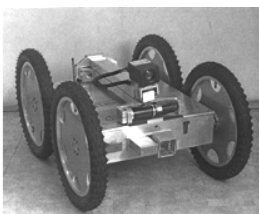

1.1

- (51) **19-08**  
 (11) 32454  
 (21) 2004-35230  
 (22) 08.04.2004  
 (15) 04.11.2004  
 (45) 04.11.2004  
 (54) Sazkový tiket  
 (28) 11  
 (73) Vyhlídal Vlastimil Ing., Ostrava, CZ  
 (72) Vyhlídal Vlastimil Ing., Ostrava, CZ  
 (55)



1.1





2.1



5.1



3.1



5.2

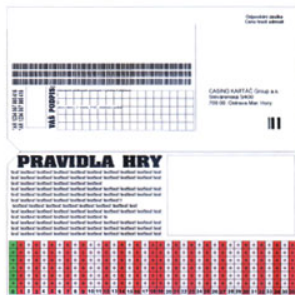

3.2



6.1



4.1



6.2



4.2



7.1



7.2



10.1



8.1

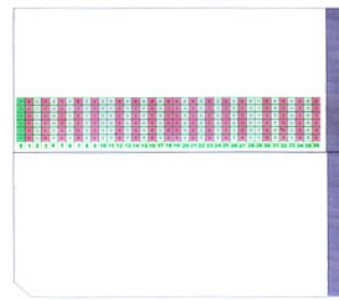

10.2

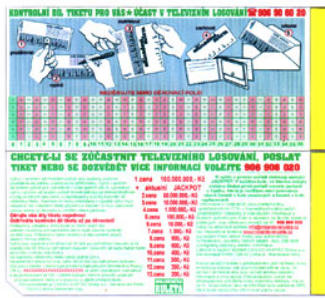

8.2



11.1



9.1



11.2

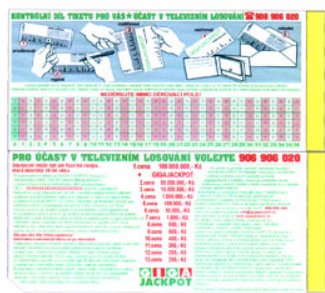

9.2

- (51) 20-03
- (11) 32461
- (21) 2004-35244
- (22) 15.04.2004
- (15) 10.11.2004
- (45) 10.11.2004
- (54) Propagační štítky
- (28) 3
- (73) LB Cemix s.r.o., Čebín, CZ
- (72) Pivečková Barbara, Brno, CZ

(55)



1.1



2.1



3.1

- (51) **21-01**  
 (11) 32476  
 (21) 2004-35342  
 (22) 28.05.2004  
 (15) 15.11.2004  
 (45) 15.11.2004  
 (54) Stolní společenská hra  
 (28) 1  
 (73) Královič Marian, Moravská Třebová, CZ  
 (72) Královič Marian, Moravská Třebová, CZ

(55)



1.1

- (51) **21-03**  
 (11) 32457  
 (21) 2004-35171  
 (22) 10.03.2004  
 (15) 10.11.2004  
 (45) 10.11.2004  
 (54) Přední panel výherního automatu  
 (28) 1  
 (73) JPM International Limited, Londýn, GB  
 (72) Samples Heath, Birmingham, GB  
 (55)



1.1

- (51) **21-03**  
 (11) 32471  
 (21) 2004-35147  
 (22) 27.02.2004  
 (15) 15.11.2004  
 (45) 15.11.2004  
 (54) Maska  
 (28) 7  
 (73) Šedivý Miloš, Chomutov, CZ  
 (72) Šedivý Miloš, Chomutov, CZ  
 (55)



1.1



2.1



7.1



3.1



4.1



5.1



6.1

- (51) **21-03**  
 (11) 32472  
 (21) 2004-35148  
 (22) 27.02.2004  
 (15) 15.11.2004  
 (45) 15.11.2004  
 (54) Žertovná zubní protéza  
 (28) 20  
 (73) Šedivý Miloš, Chomutov, CZ  
 (72) Šedivý Miloš, Chomutov, CZ  
 (55)



1.1



2.1



3.1



4.1



5.1

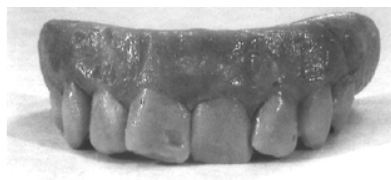

12.1

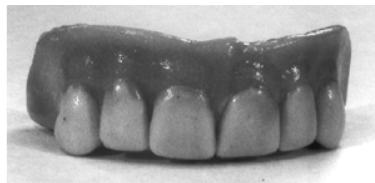

6.1



13.1



7.1



14.1

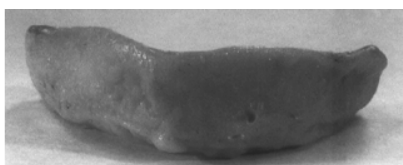

8.1



15.1

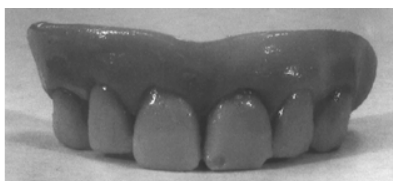

9.1

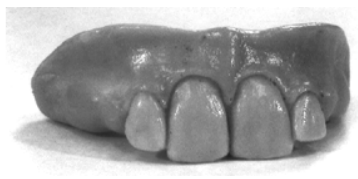

16.1



10.1



17.1



11.1



18.1



19.1

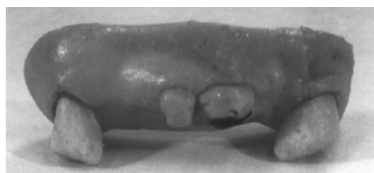

20.1



6.1

- (51) **21-03**  
 (11) 32481  
 (21) 2004-35149  
 (22) 27.02.2004  
 (15) 22.11.2004  
 (45) 22.11.2004  
 (54) Žertovná zubní protéza  
 (28) 20  
 (73) Šedivý Miloš, Chomutov, CZ  
 (72) Šedivý Miloš, Chomutov, CZ  
 (55)



7.1

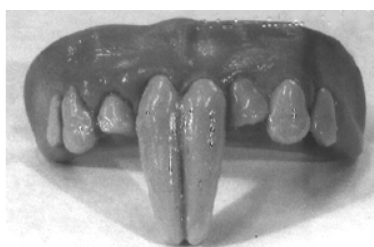

1.1



8.1



2.1



9.1

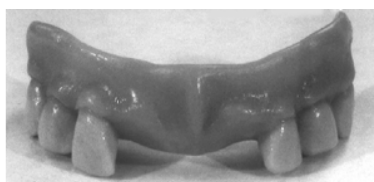

3.1



10.1



4.1



11.1



5.1

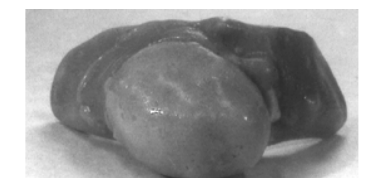

12.1



13.1



14.1

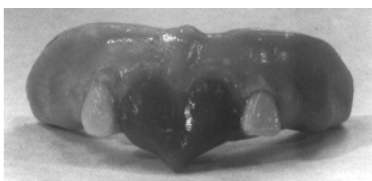

15.1



16.1



17.1



18.1

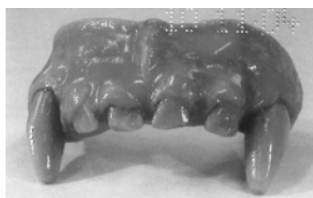

19.1



20.1

- (51) **23-02**  
 (11) 32470  
 (21) 2004-35144  
 (22) 26.02.2004  
 (15) 15.11.2004  
 (45) 15.11.2004  
 (54) Závěsné pouzdro pro tuhý WC dezodorant  
 (28) 1  
 (73) STYL, družstvo pro chemickou výrobu, Praha, CZ  
 (72) Putz Vít Ing., Praha, CZ  
 (55)

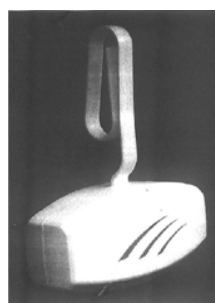

1.1

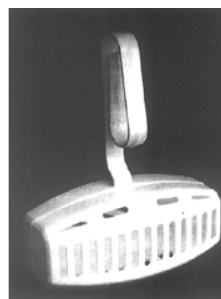

1.2

- (51) **25-01**  
 (11) 32451  
 (21) 2003-35050  
 (22) 29.12.2003  
 (15) 04.11.2004  
 (45) 04.11.2004  
 (54) Plastový stavební panel  
 (28) 1  
 (73) ALFA PLASTIK, akciová společnost, Bruntál, CZ  
 (72) Čech Jan Ing., Krnov, CZ  
 Hrnková Jarmila, Václavov u Bruntálu, CZ  
 (55)

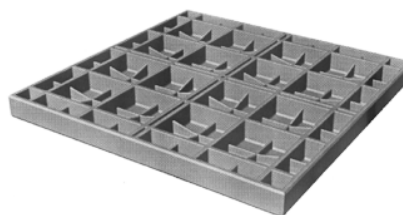

1.1

(55)

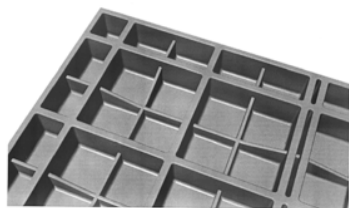

1.2



1.1

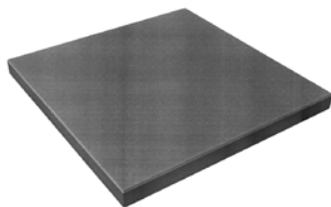

1.3

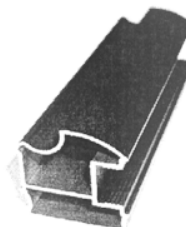

1.2

- (51) **25-01**  
 (11) 32455  
 (21) 2004-35241  
 (22) 14.04.2004  
 (15) 04.11.2004  
 (45) 04.11.2004  
 (54) Římsový a nástupištní prefabrikát  
 (28) 2  
 (73) ODS-Dopravní stavby Ostrava, a.s., Ostrava, CZ  
 (72) Chorý Petr, Ostrava, CZ  
 (55)

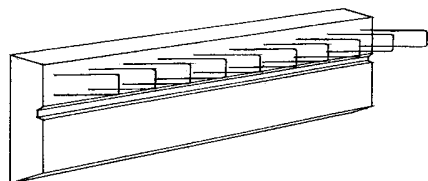

1.1

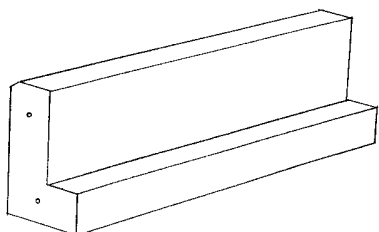

2.1

- (51) **25-01**  
 (11) 32467  
 (21) 2004-35122  
 (22) 18.02.2004  
 (15) 15.11.2004  
 (45) 15.11.2004  
 (54) Lišta vodorovná spodní  
 (28) 1  
 (73) INDECO CZ, s.r.o., Praha, CZ  
 (72) Kralkowski Marek Ing., Praha, CZ  
 (55)



1.1

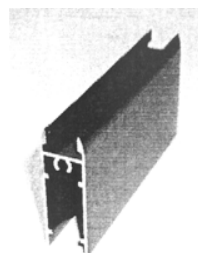

1.2

- (51) **25-01**  
 (11) 32466  
 (21) 2004-35121  
 (22) 18.02.2004  
 (15) 15.11.2004  
 (45) 15.11.2004  
 (54) Lišta svislá  
 (28) 1  
 (73) INDECO CZ, s.r.o., Praha, CZ  
 (72) Kralkowski Marek Ing., Praha, CZ

- (51) **25-01**  
 (11) 32468  
 (21) 2004-35123  
 (22) 18.02.2004  
 (15) 15.11.2004  
 (45) 15.11.2004  
 (54) Lišta spojovací vodorovná  
 (28) 1  
 (73) INDECO CZ, s.r.o., Praha, CZ  
 (72) Kralkowski Marek Ing., Praha, CZ



(55)



1.1

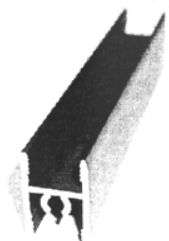

1.2

(55)

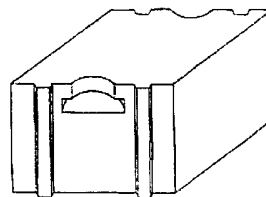

1.1

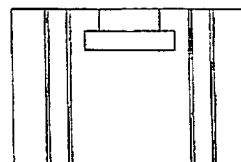

1.2

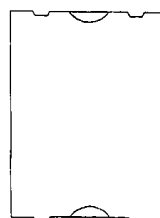

1.3

- (51) **25-01**  
 (11) 32469  
 (21) 2004-35124  
 (22) 18.02.2004  
 (15) 15.11.2004  
 (45) 15.11.2004  
 (54) Lišta svislá  
 (28) 1  
 (73) INDECO CZ, s.r.o., Praha, CZ  
 (72) Kralkowski Marek Ing., Praha, CZ  
 (55)



1.1

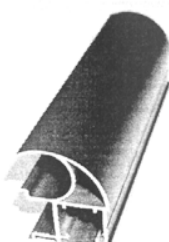

1.2

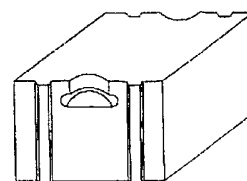

2.1

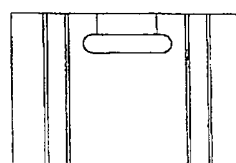

2.2

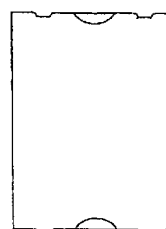

2.3

- (51) **25-01**  
 (11) 32474  
 (21) 2004-35194  
 (22) 18.03.2004  
 (15) 15.11.2004  
 (45) 15.11.2004  
 (54) Tvárnice  
 (28) 2  
 (73) PORFIX - pórobetón, a.s., Zemianske Kostol'any, SK  
 (72) Peteja Miroslav Ing., Prievidza, SK  
 Havala Jozef, Bánovce nad Bebravou, SK

- (51) **25-01**  
 (11) 32483  
 (21) 2004-35210  
 (22) 29.03.2004  
 (15) 22.11.2004  
 (45) 22.11.2004  
 (54) Nájezdový obrubník  
 (28) 2  
 (73) CS Beton, s. r. o., Litoměřice, CZ  
 (72) Rašovský Jan Ing., Litoměřice, CZ  
 (55)

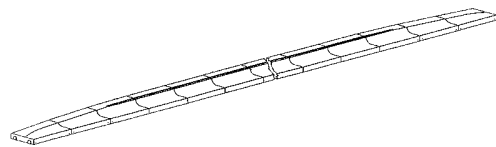

1.1

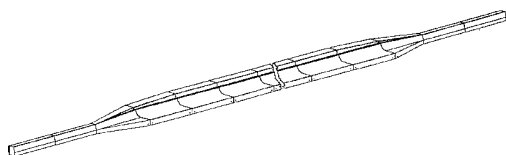

2.1

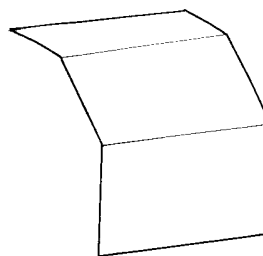

3.1

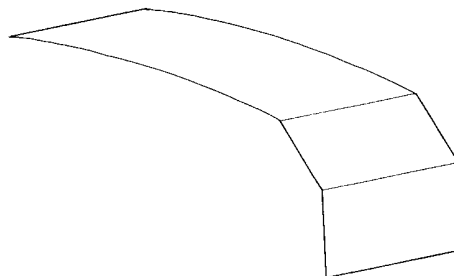

4.1

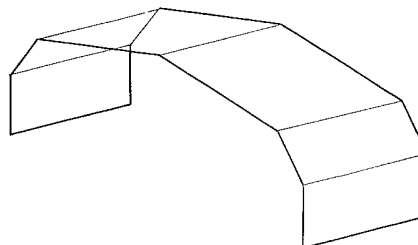

5.1

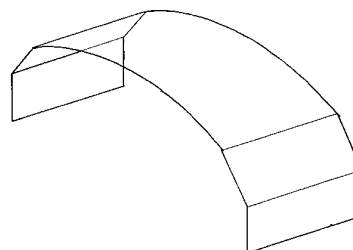

6.1

- (51) **25-99**  
 (11) 32463  
 (21) 2004-35341  
 (22) 28.05.2004  
 (15) 10.11.2004  
 (45) 10.11.2004  
 (54) Zalomená tabule bazénového zastřešení  
 (28) 6  
 (73) Špilák Milan Ing., Tábor, CZ  
 (72) Špilák Milan Ing., Tábor, CZ  
 (55)

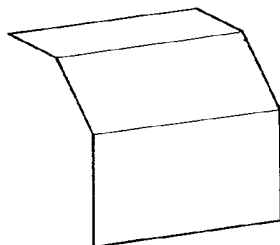

1.1

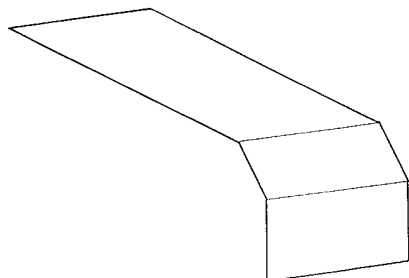

2.1

- (51) **26-06**  
 (11) 32494  
 (21) 2004-35197  
 (22) 19.03.2004  
 (15) 24.11.2004  
 (45) 22.03.2005  
 (54) Přední kombinované světlo pro automobil  
 (28) 1  
 (32) 22.09.2003  
 (31) D2003-27683  
 (33) JP  
 (73) HONDA MOTOR CO., LTD., Tokyo, JP  
 (72) Takashi Nagura, Wako-shi, JP  
 Masanori Tokutani, Wako-shi, JP  
 (55)

**Zveřejnění průmyslového vzoru je  
 odloženo do: 22.03.2005**

- (51) **28-03**  
(11) 32458  
(21) 2004-35179  
(22) 12.03.2004  
(15) 10.11.2004  
(45) 10.11.2004  
(54) Pudrová krabička  
(28) 1  
(32) 12.09.2003  
(31) 29/189,998  
(33) US  
(73) The Procter & Gamble Company, Cincinnati, OH, US  
(72) Leppla Nancy Lorincz, Baltimore, MD, US  
Zinnbauer Gerald Boyd, Cornelius, NC, US  
(55)

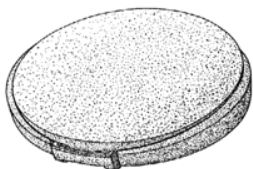

1.1

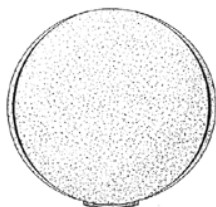

1.2



1.5

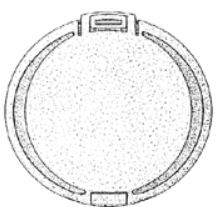

1.6

## Seznam vlastníků zapsaných průmyslových vzorů

(73)	(11)	(51)	(73)	(11)	(51)
ALFA PLASTIK, akciová společnost, Bruntál, CZ	32451	25-01	Šedivý Miloš, Chomutov, CZ	32471	21-03
Ambrož Petr, Velké Meziříčí, CZ	32456	08-07	Šedivý Miloš, Chomutov, CZ	32472	21-03
CS Beton, s. r. o., Litoměřice, CZ	32483	25-01	Šedivý Miloš, Chomutov, CZ	32481	21-03
DALAT, spol. s r.o., Hostivice, CZ	32459	09-01	Špilák Milan Ing., Tábor, CZ	32463	25-99
HONDA MOTOR CO., LTD., Tokyo, JP	32494	26-06	Tatra nábytkáreň Martin, a.s., Martin, SK	32484	06-06
HONDA MOTOR CO., LTD., Tokyo, JP	32495	12-08	The Procter & Gamble Company, Cincinnati, OH, US	32458	28-03
INDECO CZ, s.r.o., Praha, CZ	32466	25-01	V z P spol. s r.o., Liberec, CZ	32482	09-07
INDECO CZ, s.r.o., Praha, CZ	32467	25-01	Vyhlídal Vlastimil Ing., Ostrava, CZ	32454	19-08
INDECO CZ, s.r.o., Praha, CZ	32468	25-01	VYSOKÉ UČENÍ TECHNICKÉ V BRNĚ, Brno, CZ	32452	15-99
INDECO CZ, s.r.o., Praha, CZ	32469	25-01			
JPM International Limited, Londýn, GB	32457	21-03			
Královič Marian, Moravská Třebová, CZ	32476	21-01			
LABETA, spol. s r. o., Staré Jesenčany, CZ	32453	09-03, 09-05			
Landers Luke Evan, Claremont, CA, US	32473	16-06			
LB Cemix s.r.o., Čebín, CZ	32461	20-03			
LB Cemix s.r.o., Čebín, CZ	32462	11-02			
Lochman Tomáš Ing., Tuchlovice, CZ	32490	11-02			
Nevřala Tomáš Ing., Tuchlovice, CZ	32490	11-02			
Nitran Ján, Nové Mesto nad Váhom, SK	32480	08-06			
NUTREND D.S., a.s., Olomouc, CZ	32489	09-01			
ODS-Dopravní stavby Ostrava, a.s., Ostrava, CZ	32455	25-01			
ORION Corporation, Seoul, KR	32460	09-03			
Pergl Richard PaedDr., Praha, CZ	32464	02-02			
Pergl Richard PaedDr., Praha, CZ	32465	02-02			
Pergl Richard PaedDr., Praha, CZ	32475	02-02			
PORFIX - pórobetón, a.s., Zemianske Kostol'any, SK	32474	25-01			
Pospíšil Pavel, Praha, CZ	32479	09-01, 09-03			
Preciosa Figurky s. r. o., Jablonec nad Nisou, CZ	32477	11-02			
Preciosa Figurky s. r. o., Jablonec nad Nisou, CZ	32478	11-02			
SCANIA CV AB, Södertälje, SE	32485	12-16			
SCANIA CV AB, Södertälje, SE	32486	12-16			
SCANIA CV AB, Södertälje, SE	32487	12-16			
SCANIA CV AB, Södertälje, SE	32488	12-16			
SCANIA CV AB, Södertälje, SE	32491	12-16			
Straňák Jan Ing. arch., Praha, CZ	32492	02-02			
Straňák Jan Ing. arch., Praha, CZ	32493	02-02			
STYL, družstvo pro chemickou výrobu, Praha, CZ	32470	23-02			

**Dodatková ochranná osvědčení pro léčiva a pro přípravky na ochranu rostlin****Podání žádosti o udělení osvědčení**

- (22) 27.10.2004  
(21) SPC/CZ2004/63  
(73) GENENTECH, INC., South San Francisco, CA, US  
(68) 283149  
(54) Lidský nádorový nekrotický faktor, způsob jeho výroby, DNA kódující lidský nádorový nekrotický faktor, buňka transformovaná touto DNA, prostředek, který obsahuje lidský nádorový nekrotický faktor a prostředek vhodný pro léčení nádorů  
(92) K (1999) 933-DE 13.04.1999  
(95) Beromun \_\_\_\_\_
- (22) 29.10.2004  
(21) SPC/CZ2004/64  
(73) BIOCHEM PHARMA INC., Quebec, CA  
(68) 283765  
(54) (-)-Cis-4-amino-5-fluor-1-(2-hydroxymethyl-1,3-oxathiolan-5-yl)-(1H)-pyrimidin-2-on, směs tuto sloučeninu obsahující, farmaceutická kompozice tuto sloučeninu obsahující, tato sloučenina nebo směs pro použití v terapii a použití této sloučeniny nebo směsi při výrobě léčiva  
(92) EU/1/03/261/001 24.10.2003  
(95) EMTRIVA \_\_\_\_\_
- (22) 29.10.2004  
(21) SPC/CZ2004/65  
(73) KIRIN-AMGEN, INC., Lucerne, CH  
(68) 291229  
(54) Analog humánního erythropoietinu a jeho použití, sekvence DNA, eukaryotní hostitelská buňka a farmaceutický prostředek  
(92) C (2001) 1281 08.06.2001  
(95) Aranesp-darbepoetin alfa \_\_\_\_\_
- (22) 08.11.2004  
(21) SPC/CZ2004/66  
(73) Northwestern University, Evanston, IL, US  
(68) 286106  
(54) Deriváty gamma-aminomáselné kyseliny, způsoby a meziprodukty pro jejich výrobu, jejich použití a farmaceutické prostředky  
(92) C(2004) 2720 06.07.2004  
(95) Lyrica \_\_\_\_\_

## Úřední rozhodnutí a oznámení

### MK4A, MK4F

### Zánik patentů a autorských osvědčení uplynutím doby platnosti

(11)	(21)	Int.Cl/(51)	(11)	(21)	Int.Cl/(51)
276710	1984-9119	5/C01B 31/02			

### MM4A, MM4F

### Zániky patentů a autorských osvědčení pro nezaplacení udržovacích poplatků

(11)	(21)	Int.Cl/(51)	(11)	(21)	Int.Cl/(51)
291491	2000-4523	7/B06B 1/06			

### MK1K

### Zániky užitečných vzorů uplynutím doby platnosti

(11)	(21)	Int.Cl/(51)	(11)	(21)	Int.Cl/(51)
2681	1994-3082	5/A61K 7/48	9871	2000-10448	7/H01R 4/28
2720	1994-3107	5/C02F 1/74	9872	2000-10451	7/H02J 3/28
2721	1994-3113	5/B60C 23/00	9873	2000-10462	7/A01B 61/04
2739	1994-3089	6/B30B 1/08	9877	2000-10497	7/G02C 7/10
2827	1994-3136	6/B61D 3/16	9893	2000-10400	7/E06B 3/70
2835	1994-3203	6/B60R 25/04	9894	2000-10418	7/B65D 85/68
2854	1994-3226	6/G05B 15/00	9895	2000-10420	7/F24F 13/06
2882	1994-3087	6/F21V 31/00	9896	2000-10439	7/A61H 35/00
2921	1994-3201	6/A63H 33/22	9899	2000-10454	7/E02B 9/08
2968	1994-3192	6/E04F 17/02	9902	2000-10502	7/F24F 13/08
3045	1994-3149	6/F04B 49/00	9936	2000-10501	7/B63C 9/08
3196	1994-3162	6/F16L 9/12	9948	2000-10404	7/C09K 13/04
3241	1995-3432	6/F03B 5/00	9950	2000-10506	7/F15B 11/02
3255	1994-3209	6/G01R 27/28	9967	2000-10419	7/A47K 3/00
3362	1994-3086	6/B65D 90/22	9969	2000-10459	7/C08J 11/04
5865	1997-6255	6/A01K 55/00	9990	2000-10428	7/A61F 5/04
5894	1997-6279	6/G09F 7/20	9991	2000-10472	7/F21L 4/06
5918	1997-6340	6/C10L 1/08	9992	2000-10496	7/A61L 9/05
5919	1997-6341	6/C10L 1/08	10009	2000-10424	7/B62B 1/18
5940	1997-6246	6/B30B 11/28	10012	2000-10447	7/E04F 11/035
5952	1997-6269	6/A61B 3/00	10014	2000-10456	7/A47L 9/00
5965	1997-6339	6/D01H 13/14	10016	2000-10486	7/E04G 7/12
5986	1997-6446	6/A45C 11/18	10017	2000-10490	7/F41C 33/00
5997	1997-6270	6/E04G 5/02	10018	2000-10491	7/F41C 33/02
6001	1997-6314	6/G09F 7/08	10045	2000-10499	7/B62K 11/04
6002	1997-6327	6/C12G 3/04	10046	2000-10500	7/E03D 9/05
6023	1997-6291	6/B04C 5/081	10077	2000-10450	7/A47B 91/02
6032	1997-6463	6/B60G 17/027	10079	2000-10460	7/E04D 3/35
6033	1997-6465	6/A63H 33/18	10080	2000-10481	7/G10K 9/12
6047	1997-6450	6/C11D 9/50	10112	2000-10444	7/A47G 29/08
6049	1997-6457	6/A61K 6/05	10113	2000-10476	7/B60R 25/06
6050	1997-6458	6/B01D 3/14	10164	2000-10410	7/C03B 13/00
6078	1997-6429	6/H05K 7/14	10203	2000-10414	7/G01R 17/20
6098	1997-6259	6/F41J 1/14	10205	2000-10452	7/B64C 5/08
6104	1997-6432	6/B24B 7/10	10259	2000-10417	7/H01H 29/00
6105	1997-6451	6/H01J 25/10	10769	2000-10504	7/A23L 2/00
6178	1997-6292	6/E04C 3/09			
6209	1997-6297	6/A47L 9/10			
6285	1997-6358	6/A23L 2/52			
6308	1997-6466	6/C10B 49/02			
6309	1997-6468	6/E04H 1/12			
6568	1997-6947	6/C02F 3/00			
6777	1997-7112	6/F16C 29/04			
8041	1998-8552	6/G01N 17/00			
8919	1998-8400	6/A45C 13/38			
9782	2000-10399	7/A61F 5/44			
9783	2000-10434	7/B62K 21/12			
9803	2000-10402	7/C07K 14/60			
9804	2000-10409	7/A44C 11/02			
9810	2000-10438	7/F03B 13/08			
9842	2000-10432	7/F21L 4/06			
9843	2000-10435	7/B42F 21/12			
9847	2000-10463	7/B62D 61/12			
9848	2000-10464	7/B21B 39/34			
9849	2000-10465	7/B24B 41/00			
9850	2000-10467	7/F04C 15/00			
9852	2000-10474	7/A61F 13/06			
9869	2000-10423	7/G09F 7/18			

**MC3K****Výmazy užitečných vzorů**

- (11) 6231  
 (21) 1997-6691  
 (22) 14.05.1997  
 (54) Úložná a pracovní podložka  
 08.11.2004
- (11) 13242  
 (21) 2003-13957  
 (22) 21.02.2003  
 (54) Mineralizovaný nápoj  
 12.11.2004

**Zápisy licenčních smluv do patentového rejstříku pro nabyvatele**

- (11) 285151  
 (73) BAYER CROPSCIENCE SA, Lyon, FR  
 Nabyvatel: Merial Limited, Harlow, GB  
 Druh licence: výlučná  
 Datum uzavření smlouvy: 02.04.2004  
 Datum zápisu smlouvy: 22.11.2004
- (11) 288978  
 (73) ÚSTAV CHEMICKÝCH PROCESŮ AKADEMIE  
 VĚD ČESKÉ REPUBLIKY, Praha, CZ  
 Nabyvatel: LEROY ECLAT AG, Aaraustrasse 55,  
 Olten, CH  
 Druh licence: výlučná  
 Datum uzavření smlouvy: 19.03.2001  
 Datum zápisu smlouvy: 08.10.2001  
 Nabyvatel: MELTIT a.s., Sirotkova 54b č.p. 3135,  
 Brno, 61600, CZ  
 Druh licence: výlučná  
 Datum uzavření smlouvy: 01.12.2003  
 Datum zápisu smlouvy: 26.11.2004
- (11) 290507  
 (73) AMBROŽ Petr, Velké Meziříčí, CZ  
 Nabyvatel: CONSTRUCT A & D, a.s., Františkov  
 220, Velké Meziříčí, 59401, CZ  
 Druh licence: nevýlučná  
 Datum uzavření smlouvy: 21.04.2004  
 Datum zápisu smlouvy: 08.11.2004
- (11) 292197  
 (73) VYSOKÉ UČENÍ TECHNICKÉ V BRNĚ  
 FAKULTA STROJNÍHO INŽENÝRSTVÍ, Brno, CZ  
 Nabyvatel: Strojírny Brno, a.s., Cejl 10a, Brno,  
 60200, CZ  
 Druh licence: nevýlučná  
 Datum uzavření smlouvy: 09.08.2004  
 Datum zápisu smlouvy: 04.11.2004
- (11) 294274  
 (73) Technická univerzita v Liberci, Liberec, CZ  
 Nabyvatel: ELMARCO, s.r.o., V Horkách 76/16,  
 Liberec 9, 46007, CZ  
 Druh licence: výlučná  
 Datum uzavření smlouvy: 15.09.2004  
 Datum zápisu smlouvy: 16.11.2004

**Zápisy licenčních smluv do rejstříku užitečných vzorů pro nabyvatele**

- |  |  |
|--|--|
| (11) 10756   | (11) 11474   |
| (73) LAŠTŮVKA Martin Ing., Chomice, CZ                                     | (73) AMBROŽ Petr, Velké Meziříčí, CZ   |
| Nabyvatel: TANO TECHNIK, spol. s.r.o., Riegrova<br>2, Prostějov, 79601, CZ | Nabyvatel: CONSTRUCT A & D, a.s., Františkov<br>220, Velké Meziříčí, 59401, CZ |
| Druh licence: nevýlučná  | Druh licence: nevýlučná  |
| Datum uzavření smlouvy: 06.01.2003   | Datum uzavření smlouvy: 21.04.2004   |
| Datum zápisu smlouvy: 23.11.2004   | Datum zápisu smlouvy: 08.11.2004   |

- (11) 11955  
(73) AMBROŽ Petr, Velké Meziříčí, CZ  
Nabyvatel: CONSTRUCT A & D, a.s., Františkov  
220, Velké Meziříčí, 59401, CZ  
Druh licence: nevýlučná  
Datum uzavření smlouvy: 21.04.2004  
Datum zápisu smlouvy: 08.11.2004
- (11) 11956  
(73) AMBROŽ Petr, Velké Meziříčí, CZ  
Nabyvatel: CONSTRUCT A & D, a.s., Františkov  
220, Velké Meziříčí, 59401, CZ  
Druh licence: nevýlučná  
Datum uzavření smlouvy: 21.04.2004  
Datum zápisu smlouvy: 08.11.2004
- (11) 12070  
(73) AMBROŽ Petr, Velké Meziříčí, CZ  
Nabyvatel: CONSTRUCT A & D, a.s., Františkov  
220, Velké Meziříčí, 59401, CZ  
Druh licence: nevýlučná  
Datum uzavření smlouvy: 21.04.2004  
Datum zápisu smlouvy: 08.11.2004
- (11) 12694  
(73) GALČAN Vilém Ing., Ostrava-Svinov, CZ  
TULEJ Pavel, Ostrava, CZ  
PACL Václav, Havířov-Město, CZ  
Nabyvatel: Belos Trade s.r.o., Průmyslová 2401/9,  
Jablonec nad Nisou, 46601, CZ  
Druh licence: výlučná  
Datum uzavření smlouvy: 19.10.2004  
Datum zápisu smlouvy: 15.11.2004
- (11) 12714  
(73) AMBROŽ Petr, Velké Meziříčí, CZ  
Nabyvatel: CONSTRUCT A & D, a.s., Františkov  
220, Velké Meziříčí, 59401, CZ  
Druh licence: nevýlučná  
Datum uzavření smlouvy: 21.04.2004  
Datum zápisu smlouvy: 08.11.2004
- (11) 13259  
(73) AMBROŽ Petr, Velké Meziříčí, CZ  
Nabyvatel: CONSTRUCT A & D, a.s., Františkov  
220, Velké Meziříčí, 59401, CZ  
Druh licence: nevýlučná  
Datum uzavření smlouvy: 21.04.2004  
Datum zápisu smlouvy: 08.11.2004
- (11) 14004  
(73) ČEJKA Pavel, Bakov nad Jizerou, CZ  
Nabyvatel: Čejka Roman, Hrdlořezy 208, Mladá  
Boleslav, 29307, CZ  
Druh licence: nevýlučná  
Datum uzavření smlouvy: 10.10.2004  
Datum zápisu smlouvy: 24.11.2004
- (11) 14102  
Nabyvatel: CONSTRUCT A & D, a.s., Františkov  
220, Velké Meziříčí, 59401, CZ  
Druh licence: nevýlučná  
Datum uzavření smlouvy: 21.04.2004  
Datum zápisu smlouvy: 08.11.2004
- (11) 14483  
Nabyvatel: CONSTRUCT A & D, a.s., Františkov  
220, Velké Meziříčí, 59401, CZ  
Druh licence: nevýlučná  
Datum uzavření smlouvy: 21.04.2004  
Datum zápisu smlouvy: 08.11.2004



## ND1K

## První prodloužení doby platnosti užitečných vzorů

(51) F 27 B 7/32, F 27 D 3/00	(51) B 23 K 9/095, B 23 K 9/10
(11) 10397	(11) 10718
(21) 2000-10892	(21) 2000-11288
(22) 19.06.2000	(22) 23.10.2000
(73) MARTAUZ Pavel Ing., Ladce, SK	(73) NOVOSAD Drahoň, Dolní Kounice, CZ
(54) KOSTKA Jozef Ing., Dubnica nad Váhom, SK	(54) KLIKA David, Dolní Kounice, CZ
Zařízení pro dávkování pevných paliv do rotační pece	VÁCLAVÍK Vlastimil Ing., Brno, CZ
	ČÍP Ondřej Ing., Brno, CZ
	(54) Zařízení pro monitorování a dokumentaci obloukového svařování
(51) B 42 D 3/00	(51) A 23 C 19/09
(11) 10471	(11) 10721
(21) 2000-11042	(21) 2000-11335
(22) 02.06.2000	(22) 02.11.2000
(73) LINART Pavel, Petřvald u Nového Jičína, CZ	(73) KŘUPKOVÁ Olga, Olomouc, CZ
(54) Plošný útvar pro výrobu překládaných obalů	(54) Sýrový výrobek
(51) G 09 F 19/00, G 09 F 13/42	(51) C 03 B 23/045
(11) 10517	(11) 10724
(21) 2000-11175	(21) 2000-11366
(22) 14.09.2000	(22) 13.11.2000
(73) EFEKT, S.R.O., Praha, CZ	(73) CRYSTALEX A.S., Nový Bor, CZ
(54) Informační systém	(54) Zařízení k přetváření skleněného stonku nápojového skla
(51) B 61 D 39/00, B 61 D 17/08	(51) C 04 B 18/10, B 09 B 3/00
(11) 10629	(11) 10735
(21) 2000-11218	(21) 2000-11342
(22) 29.09.2000	(22) 06.11.2000
(73) LOSTR a.s., Louny, CZ	(73) DUFONEV R.C., A.S., Brno, CZ
(54) Železniční vůz	(54) Stabilizát ze spalovenské škváry pro stavební účely
(51) A 01 K 23/00, A 01 K 1/035, A 01 K 1/015	(51) A 01 C 1/06, A 01 C 1/08, B 01 F 7/02
(11) 10635	(11) 10736
(21) 2000-11296	(21) 2000-11375
(22) 24.10.2000	(22) 16.11.2000
(73) KERAMOST, A.S., Most, CZ	(73) BRIA Petr, Březová, CZ
(54) Silikátové barevné stelivo, zejména na bázi bentonitu	(54) Kontinuální míchací zařízení
(51) D 03 C 3/24, D 03 C 3/40	(51) H 03 G 1/00, H 03 G 3/00
(11) 10648	(11) 10748
(21) 2000-11260	(21) 2000-11307
(22) 11.10.2000	(22) 26.10.2000
(73) Textilma AG, Stansstad, CH	(73) CORRECT ELECTRONIC, Kladno, CZ
(54) Zařízení ke spojení nitěnky a galírovací šňůry	(54) Zařízení pro manuální regulaci zvukového vstupu
(51) F 24 H 9/12, F 16 L 19/02, F 24 D 19/00	(51) E 01 F 15/02, E 01 C 11/22
(11) 10651	(11) 10753
(21) 2000-11328	(21) 2000-11352
(22) 01.11.2000	(22) 08.11.2000
(73) JÍCHA Zdeněk Ing., Dubno, CZ	(73) MATĚJKA Josef Ing., Ústí nad Labem, CZ
(54) Radiátorová přípojka pro ústřední vytápění	(54) Silniční záchytný systém
(51) F 17 D 1/04	(51) F 16 L 47/00, F 16 L 47/24, F 16 L 47/16
(11) 10661	(11) 10797
(21) 2000-11373	(21) 2000-11312
(22) 15.11.2000	(22) 27.10.2000
(73) BALÍK Jiří, Pardubice, CZ	(73) FORNAS TRADING S.R.O., Ostrava-Moravská Ostrava, CZ
(54) Systém rozvodu topného zemního plynu	(54) Potrubní šroubový spoj s kombinovaným závitem
(51) F 24 F 13/30, F 24 H 9/12	(51) F 24 F 13/08, A 62 C 4/00, A 62 C 2/06
(11) 10693	(11) 10803
(21) 2000-11341	(21) 2000-11391
(22) 06.11.2000	(22) 22.11.2000
(73) NERIA A.S., Hustopeče, CZ	(73) MANDÍK, Hostomice pod Brdy, CZ
(54) Závitová přípojka dýnka trubky nebo uzavřeného profilu rozdělovače nebo sběrače	(54) Požární klapka s dělenou skříní
(51) A 23 L 1/216, A 23 L 1/16	(51) C 02 F 3/00, C 02 F 3/04, B 01 D 36/04
(11) 10697	(11) 10819
(21) 2000-11374	(21) 2000-11378
(22) 15.11.2000	(22) 16.11.2000
(73) HURT Roman, Kladno, CZ	(73) SUMARA Jan, Černý Důl, CZ
(54) Výrobek z bramborového těsta	(54) Filtr pro čističku vod

- |   |  |
|---|--|
| (51) F 41 G 3/00, F 41 G 11/00  | (51) B 61 L 5/12, B 61 L 5/14, B 61 L 5/18, B 61 L 5/00,                                       |
| (11) 10826  | B 61 L 9/00  |
| (21) 2000-11450   | (11) 10931   |
| (22) 08.12.2000   | (21) 2001-11568  |
| (73) JIŘINA Marcel Ing. Mgr. Ph.D., Praha, CZ   | (22) 16.01.2001  |
| (54) Zaměřovač, zejména pro ruční zbraně  | (73) AŽD PRAHA S.R.O., Praha, CZ   |
| (51) A 43 B 7/00, A 43 B 1/06, A 43 B 1/00, A 43 B 13/12  | (54) Optický indikátor   |
| (11) 10829  | (51) B 09 B 3/00, C 05 F 9/02  |
| (21) 2000-11463   | (11) 10945   |
| (22) 12.12.2000   | (21) 2000-11433  |
| (73) PTÁČEK Rudolf Mgr., Brno, CZ   | (22) 05.12.2000  |
| (54) Hygienická obuv pro jednorázové použití  | (73) EKOBIOPROGRES, V. D., Brno, CZ  |
| (51) B 60 P 1/42  | (54) Zařízení k aerobním fermentacím bioodpadů   |
| (11) 10865  | (51) E 01 H 1/12   |
| (21) 2000-11313   | (11) 10946   |
| (22) 27.10.2000   | (21) 2000-11438  |
| (73) OKD, DOPRAVA, A.S., Ostrava, CZ  | (22) 06.12.2000  |
| (54) Nákladní automobil s nástavbou pro manipulaci a přepravu kontejnerů                                    | (73) PTÁČEK Rudolf Mgr., Brno, CZ  |
| (51) B 01 D 33/11, B 01 D 33/044, C 02 F 1/52, C 02 F 11/12   | (54) Ruční nářadí pro odstraňování zvířecích výkalů, zejména psích                             |
| (11) 10874  | (51) A 23 L 1/307  |
| (21) 2000-11422   | (11) 10956   |
| (22) 29.11.2000   | (21) 2001-11567  |
| (73) VAVRO Rudolf, Ústí nad Labem, CZ   | (22) 16.01.2001  |
| (54) Rotační zahušťovač kalu a průmyslových suspenzí  | (73) PULPÁNOVÁ Alena, Olomouc, CZ  |
| (51) F 01 K 27/02   | (54) Přípravek rostlinného původu pro náhradu vajec nebo vaječných žloutků při vaření a pečení |
| (11) 10881  | (51) B 09 B 3/00   |
| (21) 2000-11511   | (11) 10966   |
| (22) 22.12.2000   | (21) 2000-11434  |
| (73) G-TEAM S.R.O., Dobřany, CZ   | (22) 05.12.2000  |
| (54) Zařízení na redukci tlaku páry   | (73) EKOBIOPROGRES, V. D., Brno, CZ  |
| (51) F 16 K 21/00   | (54) Zařízení pro aerobní fermentace bioodpadů   |
| (11) 10882  | (51) E 04 B 1/04, E 04 B 1/02, E 04 B 1/00   |
| (21) 2000-11512   | (11) 11016   |
| (22) 22.12.2000   | (21) 2000-11532  |
| (73) G-TEAM S.R.O., Dobřany, CZ   | (22) 29.12.2000  |
| (54) Radiální stupňovitá dýza   | (73) STAVOPROJEKTA, STAVEBNÍ FIRMA, A.S., Brno, CZ   |
| (51) C 02 F 3/00, C 02 F 3/12   | (54) Lodžie panelového domu  |
| (11) 10892  | (51) B 42 D 15/08  |
| (21) 2000-11475   | (11) 11094   |
| (22) 15.12.2000   | (21) 2000-11424  |
| (73) ARKO TECHNOLOGY, A.S., Brno, CZ  | (22) 30.11.2000  |
| (54) Flokulační prostor dosazovací nádrže   | (73) OPTYS, SPOL. S R.O., Opava, CZ  |
| (51) H 02 B 1/26, H 05 K 7/18   | (54) Poštovní doklad   |
| (11) 10902  | (51) A 21 D 13/08, A 23 L 1/307  |
| (21) 2001-11554   | (11) 11131   |
| (22) 10.01.2001   | (21) 2001-11619  |
| (73) MACH Vilém, Červený Kostelec, CZ   | (22) 30.01.2001  |
| (54) Montážní panel elektrorozvodné instalační skříně   | (73) HOLZER Jiří, Strání, CZ   |
| (51) B 44 C 1/18, B 44 F 1/10   | (54) Potravinová směs se sníženou energetickou hodnotou  |
| (11) 10919  | (51) A 01 K 95/00  |
| (21) 2000-11369   | (11) 11133   |
| (22) 14.11.2000   | (21) 2001-11672  |
| (73) DVORÁK Jindřich JUDr., České Budějovice, CZ  | (22) 14.02.2001  |
| (54) Skleněný výrobek   | (73) KTSO, A.S., Praha, CZ   |
| (51) B 44 D 5/00  | (54) Rybářská zátěž  |
| (11) 10920  | (51) A 61 B 6/04, H 05 G 1/00  |
| (21) 2000-11419   | (11) 11288   |
| (22) 28.11.2000   | (21) 2000-11361  |
| (73) NOVUM/HOLLAND/ S.R.O., Hradištko pod Medníkem, CZ  | (22) 10.11.2000  |
| (54) Dekorační materiál pro výrobu dekoračních nebo užitkových předmětů libovolného, zejména plošného tvaru | (73) CHIRANA X-RAY, A.S., Ostrava, CZ  |
|   | (54) Úložná deska snímkovacího stolu   |

- (51) E 04 B 2/70, E 04 B 2/56, E 04 B 1/02, E 04 C 2/26  
 (11) 11390  
 (21) 2001-11997  
 (22) 16.05.2001  
 (73) KTSO, A.S., Praha, CZ  
 (54) Zed' modulové dřevostavby
- (51) F 16 L 5/00  
 (11) 11540  
 (21) 2001-11577  
 (22) 18.01.2001  
 (73) BETONBAU GMBH, Waghäusel, DE  
 (54) Průchodka pro potrubí nebo kabely
- (51) B 42 F 13/00, B 42 F 13/36  
 (11) 11675  
 (21) 2000-11523  
 (22) 27.12.2000  
 (73) LINART Pavel, Petřvald u Nového Jičína, CZ  
 (54) Spisové desky s kroužkovou mechanikou
- (51) B 28 B 11/14, B 28 B 17/02, B 28 B 15/00  
 (11) 11677  
 (21) 2001-11967  
 (22) 04.05.2001  
 (73) KOTOUČ ŠTRAMBERK SPOL. S R.O., Ženkla, CZ  
 (54) Umělé kamenivo a zařízení pro jeho výrobu
- (51) B 65 D 81/34, A 47 G 19/16  
 (11) 11749  
 (21) 2001-12384  
 (22) 24.09.2001  
 (73) BIOGENA CB, S.R.O., Ševětín, CZ  
 (54) Nálevový sáček pro louhování přírodních materiálů
- (51) B 65 B 65/02, B 65 B 41/16  
 (11) 11801  
 (21) 2001-12484  
 (22) 02.11.2001  
 (73) SELLIER & BELLOT, STROJE S.R.O., Vlašim, CZ  
 (54) Zařízení pro doplňování akumulací smyčky
- (51) B 65 B 65/02, B 65 B 41/18  
 (11) 11802  
 (21) 2001-12485  
 (22) 02.11.2001  
 (73) SELLIER & BELLOT, STROJE S.R.O., Vlašim, CZ  
 (54) Zařízení pro krokování plochých nekonečných objektů
- (51) G 10 D 3/02, G 10 D 1/08  
 (11) 14197  
 (21) 2003-14857  
 (22) 29.12.2000  
 (73) FURCH František, Velké Němčice, CZ  
 (54) Rezonanční deska drnkacího nástroje, zvláště akustické kytary
- (51) A 01 B 61/00  
 (11) 14233  
 (21) 2004-15028  
 (22) 10.11.2000  
 (73) NOVÁK Miroslav, Roudnice nad Labem, CZ  
 PROCHÁZKA Václav, Roudnice nad Labem, CZ  
 MALÝ Antonín, Mšené Lázně, CZ  
 (54) Silový akumulátor

**ND1K****Druhé prodloužení doby platnosti užitečných vzorů**

- |   |   |
|---|---|
| (51) A 61 K 7/48, A 61 K 7/48           | (51) A 61 K 7/40, A 61 K 7/48           |
| (11) 6234                               | (11) 6235                               |
| (21) 1997-6702                          | (21) 1997-6703                          |
| (22) 15.05.1997                         | (22) 15.05.1997                         |
| (73) NEW INVENTION, s.r.o., Praha 2, CZ | (73) NEW INVENTION, s.r.o., Praha 2, CZ |
| (54) Dětský ochranný krém               | (54) Denní krém s ochranným filtrem     |

(51) A 61 K 7/02, A 61 K 7/48	(51) A 61 F 5/14
(11) 6236	(11) 6894
(21) 1997-6704	(21) 1997-7347
(22) 15.05.1997	(22) 05.11.1997
(73) NEW INVENTION, s.r.o., Praha 2, CZ	(73) VV DESIGN, S. R.O., Tábor, CZ
(54) Čisticí pleťové mléko	(54) Anatomická polovložka do obuvi
(51) A 61 K 7/48	(51) F 24 F 11/02
(11) 6237	(11) 6895
(21) 1997-6705	(21) 1997-7351
(22) 15.05.1997	(22) 05.11.1997
(73) NEW INVENTION, s.r.o., Praha 2, CZ	(73) JEVGENIJ POLTAVCEV POLY TECH SERVIS, Praha, CZ
(54) Pleťový gel	(54) Klapkový regulační systém konstantního průtoku
(51) A 61 K 7/075, A 61 K 7/08	(51) E 01 B 7/02
(11) 6238	(11) 6920
(21) 1997-6706	(21) 1997-7364
(22) 15.05.1997	(22) 11.11.1997
(73) NEW INVENTION, s.r.o., Praha 2, CZ	(73) AŽD PRAHA S.R.O., Praha, CZ
(54) Vlasový šampon s kondicionerem	(54) Válečková stolička dotlačovací
(51) A 61 K 7/50, C 11 D 17/08	(51) E 04 G 13/02, E 04 G 19/00
(11) 6239	(11) 6931
(21) 1997-6707	(21) 1997-6921
(22) 15.05.1997	(22) 07.07.1997
(73) NEW INVENTION, s.r.o., Praha 2, CZ	(73) ORPA, a.s., Lanškroun, CZ
(54) Tělový šampon	(54) Spirálově vinutá trubice z papíru zejména pro stavební bednění
(51) A 61 K 7/42	(51) A 62 C 4/00, A 62 C 4/04
(11) 6240	(11) 6956
(21) 1997-6708	(21) 1997-7378
(22) 15.05.1997	(22) 13.11.1997
(73) NEW INVENTION, s.r.o., Praha 2, CZ	(73) IMOS - ASEK, SPOL. S R.O., Hamuliakovo, SK
(54) Dětský opalovací krém	(54) Požární klapka
(51) A 61 K 7/02, A 61 K 7/48	(51) F 24 D 3/02, F 24 D 17/00
(11) 6241	(11) 6957
(21) 1997-6709	(21) 1997-7386
(22) 15.05.1997	(22) 18.11.1997
(73) NEW INVENTION, s.r.o., Praha 2, CZ	(73) ARMET-GOLD S.R.O., Olomouc, CZ
(54) Renegerační pleťové mléko	(54) Zařízení pro ohřev teplotnosného media, zejména vody v topných systémech
(51) A 61 K 7/42	(51) H 01 G 13/00
(11) 6242	(11) 6969
(21) 1997-6710	(21) 1997-7337
(22) 15.05.1997	(22) 04.11.1997
(73) NEW INVENTION, s.r.o., Praha 2, CZ	(73) LUX S.R.O., Jablonné nad Orlicí, CZ
(54) Opalovací krém s ochranným filtrem	(54) Leptací lázeň s obdélníkovým pulzním proudem pro leptání hliníkové folie se zvýšenou pevností v ohybu
(51) A 61 K 7/42	(51) C 22 C 38/04, C 22 C 38/08, C 22 C 38/34
(11) 6243	(11) 6976
(21) 1997-6711	(21) 1997-7428
(22) 15.05.1997	(22) 28.11.1997
(73) NEW INVENTION, s.r.o., Praha 2, CZ	(73) VÍTKOVICE STROJÍRENSTVÍ, A.S., Ostrava, CZ
(54) Opalovací gel s ochranným filtrem	(54) Martensiticko-bainitická ocel pro výrobu tenkých balisticky odolných plechů
(51) B 65 H 75/26, B 65 H 75/28, B 65 H 75/18, B 65 H 75/20	(51) H 02 M 1/00
(11) 6792	(11) 6989
(21) 1997-7026	(21) 1997-7467
(22) 06.08.1997	(22) 10.12.1997
(73) ORPA, a.s., Lanškroun, CZ	(73) AŽD PRAHA S.R.O., Praha, CZ
(54) Lahvová cívka	(54) Napájecí zdroj železničních zabezpečovacích zařízení připojený k trakčnímu trolejovému vedení
(51) B 42 D 5/04	(51) H 02 M 1/00
(11) 6889	(11) 6990
(21) 1997-7333	(21) 1997-7468
(22) 31.10.1997	(22) 10.12.1997
(73) FOTOVIDEO SPOL. S R.O., Ostrava, CZ	(73) AŽD PRAHA S.R.O., Praha, CZ
(54) Závěsný kalendář s dekorativní omývatelnou deskou	(54) Univerzální zdroj pro napájení infrastrukturního železničního zařízení z trolejového vedení
(51) A 61 F 5/14	(51) H 02 M 1/00
(11) 6893	(11) 6990
(21) 1997-7346	(21) 1997-7468
(22) 05.11.1997	(22) 10.12.1997
(73) VV DESIGN, S.R.O., Tábor, CZ	(73) AŽD PRAHA S.R.O., Praha, CZ
(54) Šablona pro umístění podpěry klenby nohy do obuvi	(54) Univerzální zdroj pro napájení infrastrukturního železničního zařízení z trolejového vedení

- (51) E 21 D 23/00  
 (11) 6994  
 (21) 1997-7395  
 (22) 21.11.1997  
 (73) OSTROJ OPAVA, A.S., Opava, CZ  
 (54) Důlní mechanizovaná výztuž pro polostrmé až strmé sloje
- (51) D 04 B 35/00, D 04 B 9/46  
 (11) 7014  
 (21) 1997-7375  
 (22) 13.11.1997  
 (73) TRUSTFIN AKCIOVÁ SPOLEČNOST, Praha, CZ  
 (54) Zařízení pro vypínání a zapínání sání do hubice
- (51) A 21 B 3/00, A 21 B 3/04  
 (11) 7018  
 (21) 1997-7433  
 (22) 01.12.1997  
 (73) J4 S.R.O., Předměřice nad Labem, CZ  
 (54) Zařízení k zapáření pečených výrobků
- (51) A 21 B 1/48  
 (11) 7050  
 (21) 1997-7434  
 (22) 01.12.1997  
 (73) J4 S.R.O., Předměřice nad Labem, CZ  
 (54) Zařízení k nesení pečených výrobků
- (51) B 65 G 23/44  
 (11) 7095  
 (21) 1997-7417  
 (22) 26.11.1997  
 (73) OSTROJ OPAVA, A.S., Opava, CZ  
 (54) Zařízení pro napínání pásu pásového dopravníku se zvýšeným zdvihem
- (51) F 16 L 55/00, F 16 K 17/20  
 (11) 7167  
 (21) 1997-7410  
 (22) 24.11.1997  
 (73) REKUPER S.R.O., ING. JOSEF MOHELSKÝ, Sychrov, CZ  
 (54) Zařízení sloužící k regulaci odtokového množství v tlakových, čerpacích a beztlakových trubních vedení
- (51) E 21 F 5/02  
 (11) 7227  
 (21) 1997-7353  
 (22) 06.11.1997  
 (73) OKD, DPB PASKOV, A.S., Paskov, CZ  
 (54) Zapojení pro vysokotlaké skupinové zavlažování uhelných slojí
- (51) E 06 B 9/17  
 (11) 7335  
 (21) 1997-7243  
 (22) 06.10.1997  
 (73) D & M ROLLADENTECHNIK GMBH, Hillscheid, DE  
 (54) Roletová skříň

**ND4Q****První obnovy doby ochrany průmyslových vzorů**

- |                               |                       |
|-------------------------------|-----------------------|
| (51) 12-03                    | (51) 02-04            |
| (11) 26798                    | (11) 29393            |
| (21) 1996-28991               | (21) 1999-32034       |
| (22) 19.02.1996               | (22) 29.10.1999       |
| (54) Vozy metra               | (54) Stélka           |
| (51) 07-06                    | (51) 31-00            |
| (11) 29248                    | (11) 29411            |
| (21) 1999-32052               | (21) 1999-32078       |
| (22) 08.11.1999               | (22) 23.11.1999       |
| (54) Napichovátko na chuťovky | (54) Elektrický mixer |

(51)	12-16	(51)	21-03
(11)	29434	(11)	29507
(21)	1999-32067	(21)	1999-32097
(22)	17.11.1999	(22)	25.11.1999
(54)	Terénní pásy pro automobily	(54)	Skříň pro hrací automat
(51)	12-08	(51)	10-02
(11)	29435	(11)	29511
(21)	1999-32068	(21)	1999-32165
(22)	17.11.1999	(22)	21.12.1999
(54)	Automobil s terénními pásy	(54)	Náramkové hodinky s kovovým páskem s obdélníkovým pouzdem a ciferníkem
(51)	11-01	(51)	25-01
(11)	29436	(11)	29522
(21)	1999-32072	(21)	1999-32030
(22)	18.11.1999	(22)	29.10.1999
(54)	Kámen s brusem	(54)	Profil
(51)	04-02	(51)	25-01
(11)	29447	(11)	29523
(21)	1999-32032	(21)	1999-32031
(22)	29.10.1999	(22)	29.10.1999
(54)	Zubní kartáček	(54)	Nosný rám
(51)	03-01	(51)	24-04
(11)	29448	(11)	29599
(21)	1999-32033	(21)	1999-32134
(22)	29.10.1999	(22)	13.12.1999
(54)	Cestovní kryt na zubní kartáček	(54)	Opěrná fixační podložka
(51)	07-03	(51)	05-06
(11)	29454	(11)	29604
(21)	1999-32040	(21)	1999-32021
(22)	02.11.1999	(22)	25.10.1999
(54)	Dětský přibor	(54)	Výrobek pro stolní a hygienické účely
(51)	09-09	(51)	08-08
(11)	29456	(11)	29620
(21)	1999-32069	(21)	2000-32310
(22)	17.11.1999	(22)	25.02.2000
(54)	Odpadkový koš	(54)	Trubková spojovací objímka
(51)	19-08	(51)	13-03
(11)	29458	(11)	29658
(21)	1999-32182	(21)	2000-32311
(22)	29.12.1999	(22)	25.02.2000
(54)	Etiketa potravinového obalu	(54)	Objímka
(51)	19-08	(51)	26-05
(11)	29459	(11)	29673
(21)	1999-32183	(21)	1999-32162
(22)	29.12.1999	(22)	20.12.1999
(54)	Etiketa potravinového obalu	(54)	Léčebná lampa
(51)	01-01	(51)	04-02
(11)	29464	(11)	29703
(21)	1999-32184	(21)	1999-32114
(22)	29.12.1999	(22)	03.12.1999
(54)	Zmrzlinový výrobek	(54)	Zubní kartáček
(51)	16-01	(51)	08-07
(11)	29469	(11)	29704
(21)	1999-32005	(21)	1999-32190
(22)	21.10.1999	(22)	29.12.1999
(54)	Skříň střežící kamery	(54)	Klíč s pevným dřikem a lisovanou hlavou
(51)	08-07	(51)	07-01
(11)	29483	(11)	29725
(21)	1999-32028	(21)	2000-32201
(22)	27.10.1999	(22)	14.01.2000
(54)	Zavírač dveří	(54)	Pohár
(51)	21-03	(51)	25-01
(11)	29506	(11)	29781
(21)	1999-32096	(21)	2000-32268
(22)	25.11.1999	(22)	09.02.2000
(54)	Skříň pro hrací automat	(54)	Stavební prvek

(51)	05-05
(11)	29809
(21)	1999-31911
(22)	01.09.1999
(54)	Látka s dětským motivem
(51)	24-01
(11)	29978
(21)	2000-32436
(22)	25.04.2000
(54)	Odběrové zařízení pro analýzu znečištění ovzduší
(51)	19-08
(11)	30388
(21)	1999-32104
(22)	01.12.1999
(54)	Obtisk

**ND4Q****Druhé obnovy doby ochrany průmyslových vzorů**

(51)	23-03
(11)	25528
(21)	1994-27198
(22)	24.01.1994
(54)	Průtokový ohřivač
(51)	12-08
(11)	25626
(21)	1994-28004
(22)	29.12.1994
(54)	Víceúčelové nákladní vozidlo
(51)	24-01
(11)	26010
(21)	1994-27912
(22)	21.11.1994
(54)	Rychlospojka

**PD4A****Převod práv a ostatní změny majitelů patentů**

(11)	283487	(11)	286593
(21)	1995-12	(21)	1997-4038
(73)	AKW Apparate + Verfahren GmbH u. Co. KG, Hirschau, DE	(73)	AVENTIS PHARMA S.A., Antony, FR
(11)	283487	(11)	287065
(21)	1995-12	(21)	1998-367
(73)	AKW Apparate + Verfahren Holding GmbH u. Co. KG, Hirschau, DE	(73)	AVENTIS PHARMA S.A., Antony, FR
(11)	283487	(11)	287079
(21)	1995-12	(21)	1997-2362
(73)	AKW A + V Protec GmbH, Hirschau, DE	(73)	AVENTIS PHARMA S.A., Antony, FR
(11)	283542	(11)	287147
(21)	1994-1871	(21)	1995-56
(73)	AVENTIS PHARMA S.A., Antony, FR	(73)	GDX North America Inc., Dover, DE, US
(11)	283602	(11)	287380
(21)	1994-49	(21)	1995-2737
(73)	AVENTIS PHARMA S.A., Antony, FR	(73)	Chemetall GmbH, Frankfurt am Main, DE
(11)	284182	(11)	287763
(21)	1995-3384	(21)	1993-703
(73)	Bala Press Aktiebolag, Nossebro, SE	(73)	GDX North America Inc., Dover, DE, US
(11)	284182	(11)	288397
(21)	1995-3384	(21)	1996-2900
(73)	Flexus Balasystem AB, Nossebro, SE	(73)	AVENTIS PHARMA S.A., Antony, FR
(11)	284615	(11)	288622
(21)	1995-845	(21)	2000-969
(73)	AVENTIS PHARMA S.A., Antony, FR	(73)	Šírek Milan Ing., Praha 2, CZ
(11)	286452	(11)	288882
(21)	1995-844	(21)	1996-758
(73)	AVENTIS PHARMA S.A., Antony, FR	(73)	AVENTIS PHARMA S.A., Antony, FR
(11)	286452	(11)	288882
(21)	1995-844	(21)	1996-758
(73)	AVENTIS PHARMA S.A., Antony, FR	(73)	AVENTIS PHARMA S.A., Antony, FR

(11)	289039	(11)	294322
(21)	1995-3295	(21)	1997-569
(73)	AVENTIS PHARMA S.A., Antony, FR	(73)	MeadWestvaco Packaging Systems, LLC, Stamford, CT, US
(11)	289344		
(21)	1997-3785		
(73)	AVENTIS PHARMA S.A., Antony, FR		
(11)	289405		
(21)	1991-3239		
(73)	Takeda Pharmaceutical Company Limited, Osaka, JP		
(11)	289468		
(21)	2000-294		
(73)	AVENTIS PHARMA S.A., Antony, FR		
(11)	289513		
(21)	1997-1711		
(73)	AVENTIS PHARMA S.A., Antony, FR		
(11)	289582		
(21)	1997-2634		
(73)	PlasmAcute AS, Bergen, NO		
(11)	290520		
(21)	1996-3141		
(73)	AETERNA ZENTARIS INC., Quebec, CA		
(11)	290876		
(21)	1996-3846		
(73)	RWE ENERGY AKTIENGESELLSCHAFT, Dortmund, DE		
(11)	290876		
(21)	1996-3846		
(73)	RWE Transportnetz Strom GmbH, Dortmund, DE		
(11)	292202		
(21)	1994-1154		
(73)	GDX North America Inc., Dover, DE, US		
(11)	292319		
(21)	1997-3507		
(73)	Yara International ASA, Oslo, NO		
(11)	292538		
(21)	1997-1545		
(73)	AVENTIS PHARMA S.A., Antony, FR		
(11)	292627		
(21)	1997-2452		
(73)	AETERNA ZENTARIS INC., Quebec, CA		
(11)	292809		
(21)	1998-751		
(73)	Dana Holding GmbH, Neu-Ulm, DE		
(11)	293180		
(21)	1999-1052		
(73)	DBT GmbH, Lünen, DE		
(11)	293269		
(21)	1997-2592		
(73)	AVENTIS PHARMA S.A., Antony, FR		
(11)	294073		
(21)	1997-3222		
(73)	MeadWestvaco Packaging Systems, LLC, Stamford, CT, US		
(11)	294190		
(21)	1999-4367		
(73)	KOVOHUTĚ ČELÁKOVICE, a.s., Čelákovice, CZ		
(11)	294321		
(21)	1997-2108		
(73)	MeadWestvaco Packaging Systems, LLC, Stamford, CT, US		



**PD1K****Převod práv a ostatní změny majitelů užitečných vzorů**

(11)	6792
(21)	1997-7026
(73)	DUPAPLAST, s.r.o., Lanškroun, CZ
(11)	6792
(21)	1997-7026
(73)	Orlické papírny a.s., Lanškroun, CZ
(11)	6792
(21)	1997-7026
(73)	Východočeské papírny, a.s., Lanškroun, CZ
(11)	6792
(21)	1997-7026
(73)	Orlické papírny, a.s., Lanškroun, CZ
(11)	6792
(21)	1997-7026
(73)	ORPA, a.s., Lanškroun, CZ
(11)	6931
(21)	1997-6921
(73)	Orlické papírny, a.s., Lanškroun, CZ
(11)	6931
(21)	1997-6921
(73)	ORPA, a.s., Lanškroun, CZ
(11)	10629
(21)	2000-11218
(73)	LOSTR a.s., Louny, CZ
(11)	10797
(21)	2000-11312
(73)	FORNAS TRADING S.R.O., Ostrava-Moravská Ostrava, CZ
(11)	10973
(21)	2001-11644
(73)	Ing. Karel Hruška, Praha 9, CZ
(11)	11859
(21)	2001-12628
(73)	MOSER, a.s., Karlovy Vary, CZ
(11)	11908
(21)	2001-12471
(73)	WELLCO BRNO, s.r.o., Brno, CZ
(11)	13741
(21)	2003-14504
(73)	L.A. Bernkop 1883 a.s., Brno, CZ

**PD4Q****Převod práv a ostatní změny vlastníků průmyslových vzorů**

(11)	28498	(11)	28883
(21)	1998-31245	(21)	1999-31675
(73)	RZ BOHEMIA Dobříš, s.r.o., Dobříš, CZ	(73)	RZ BOHEMIA Dobříš, s.r.o., Dobříš, CZ
(11)	28499	(11)	29447
(21)	1998-31246	(21)	1999-32032
(73)	RZ BOHEMIA Dobříš, s.r.o., Dobříš, CZ	(73)	GlaxoSmithKline Consumer Healthcare GmbH & Co.KG, Bühl, DE
(11)	28500	(11)	29448
(21)	1998-31247	(21)	1999-32033
(73)	RZ BOHEMIA Dobříš, s.r.o., Dobříš, CZ	(73)	GlaxoSmithKline Consumer Healthcare GmbH & Co.KG, Bühl, DE
(11)	28510	(11)	29704
(21)	1998-31248	(21)	1999-32190
(73)	RZ BOHEMIA Dobříš, s.r.o., Dobříš, CZ	(73)	DENY, Saint Blimont, FR
(11)	28882	(11)	29704
(21)	1999-31674	(21)	1999-32190
(73)	RZ BOHEMIA Dobříš, s.r.o., Dobříš, CZ	(73)	DENY FONTAINE, Saint Blimont, FR

- (11) 30148  
 (21) 2000-32710  
 (73) L.A. Bernkop 1883 a.s., Brno, CZ
- (11) 30188  
 (21) 2000-32342  
 (73) L.A. Bernkop 1883 a.s., Brno, CZ
- (11) 30204  
 (21) 2000-32711  
 (73) L.A. Bernkop 1883 a.s., Brno, CZ
- (11) 30497  
 (21) 2000-32343  
 (73) L.A. Bernkop 1883 a.s., Brno, CZ
- (11) 30942  
 (21) 2001-33639  
 (73) L.A. Bernkop 1883 a.s., Brno, CZ
- (11) 30943  
 (21) 2001-33640  
 (73) L.A. Bernkop 1883 a.s., Brno, CZ
- (11) 30944  
 (21) 2001-33641  
 (73) L.A. Bernkop 1883 a.s., Brno, CZ
- (11) 30965  
 (21) 2001-33577  
 (73) L.A. Bernkop 1883 a.s., Brno, CZ
- (11) 30975  
 (21) 2001-33643  
 (73) L.A. Bernkop 1883 a.s., Brno, CZ
- (11) 30976  
 (21) 2001-33644  
 (73) L.A. Bernkop 1883 a.s., Brno, CZ
- (11) 30977  
 (21) 2001-33645  
 (73) L.A. Bernkop 1883 a.s., Brno, CZ
- (11) 30986  
 (21) 2001-33642  
 (73) L.A. Bernkop 1883 a.s., Brno, CZ
- (11) 30993  
 (21) 2001-33638  
 (73) L.A. Bernkop 1883 a.s., Brno, CZ

**QA9A**

- (73) Kloknerův ústav ČVUT, Praha 6, CZ  
 (11) 284724  
 (54) Upínač měrné struny v rámu strunového snímače
- (73) POSPÍŠIL BOHUMIL Ing., Praha, CZ  
 (11) 288402  
 (54) Stavěcí ústrojí částí strojů, zejména rotujících částí
- (73) ČESKÉ VYSOKÉ UČENÍ TECHNICKÉ,  
 FAKULTA ELEKTROTECHNICKÁ, Praha, CZ  
 (11) 294144  
 (54) Způsob přenosu informací, zejména korekčních dat diterenčních globálních družicových navigačních systémů, prostřednictvím vysílačů v pásmu 30 kHz až 30 MHz a zařízení pro jeho provádění
- (73) KLOKNERŮV ÚSTAV ČVUT, Praha, CZ  
 (11) 294213  
 (54) Způsob výroby předpjatých železobetonových ohybově namáhaných prefabrikátů
- (73) VYSOKÁ ŠKOLA CHEMICKO-  
 TECHNOLOGICKÁ, Praha, CZ  
 (11) 294367  
 (54) Axiálně chirální deriváty 1,4-naftoldiazepinů

**Nabídka licence**

- (73) ŠAFEK Miroslav, Praha, CZ  
 (11) 294466  
 (54) Sálavé otopné těleso

LD3K

## Částečný výmaz užitého vzoru

- (11) 8800  
(21) PUV 1999-9210  
(22) 06.04.1999  
(54) Kompaktní zdroj světla

Nároky na ochranu se stanovují takto:

„1. Kompaktní zdroj světla s průsvitným krytem, zahrnující světelný zdroj a vývody pro připojení ke zdroji elektrického proudu, kde světelný zdroj je tvořen nejméně jednou světlo emitující diodou (1), která je k vývodům připojena přes funkční elektrický obvod, uspořádaný na tělese (2) plošného spoje s elektrickými vývody (9, 10), **vyznačující se tím, že** těleso (2) plošného spoje je zapuštěno a upevněno v patici (3), opatřené shora průsvitným ochranným krytem (5), kde funkční elektrický obvod zahrnuje stabilizátor proudu (13) nebo stabilizátor proudu (13) mezi jehož vstupem a vývody zdroje světla je zapojen obvod vybraný ze skupiny obsahující přerušovač (14), soumrakový spínač (15), senzor (16) teploty, senzor vlhkosti, časový spínač, čidlo (17) pohybu, adaptér (18) střídavého na stejnosměrné napětí nebo akumulátor (19) s dobíjecím obvodem.

2. Kompaktní zdroj světla podle nároku 1, **vyznačující se tím, že** světlo emitující dioda (1) v plastovém prstenci (4) je k tělesu (2) plošného spoje připájena z jeho vnější strany tak, že osazením plastového prstence (4) dosedá na okraj patice (3), přičemž patice (3) je s tělesem (2) plošného spoje elektricky spojena.

3. Kompaktní zdroj světla podle nároku 1, **vyznačující se tím, že** těleso (2) plošného spoje je s paticí (3) pevně spojeno pomocí zalisovaného krytu (5), který je alespoň v části překrývající světlo emitující diodu (1) průsvitný, a je s paticí (3) elektricky propojeno.

4. Kompaktní zdroj světla podle nároku 1, **vyznačující se tím, že** těleso (2) plošného spoje je uvnitř patice (3) elektricky propojeno s vývody pro připojení ke zdroji elektrického proudu, tvořenými výstupními kolíky pro zasunutí do elektrické zásuvky.“

Datum částečného výmazu: 02.11.2004

Částečný výmaz působí od počátku platnosti užitého vzoru.

### Udělené evropské patenty

Evropský patentový úřad udělil následující evropské patenty s účinky pro Českou republiku. Tyto patenty mohou být zrušeny nebo zachovány v pozměněném znění Evropským patentovým úřadem v řízení o odporu. K tomu, aby nabyl evropský patent účinnosti na území České republiky, je třeba, aby byl Úřadu předložen ve stanovené lhůtě překlad patentového spisu do českého jazyka (§35c odst. 2 až 4 zákona č. 527/1990 Sb., v platném znění)

(97) EP 1273422	(97) EP 1304253	(97) EP 1350986	(97) EP 1400460
(97) EP 1273537	(97) EP 1306109	(97) EP 1352572	(97) EP 1401695
(97) EP 1275400	(97) EP 1306594	(97) EP 1352592	(97) EP 1404263
(97) EP 1275857	(97) EP 1306254	(97) EP 1352709	(97) EP 1404315
(97) EP 1277534	(97) EP 1306414	(97) EP 1352830	(97) EP 1404461
(97) EP 1277541	(97) EP 1308135	(97) EP 1353138	(97) EP 1404478
(97) EP 1277547	(97) EP 1308662	(97) EP 1353196	(97) EP 1404573
(97) EP 1277676	(97) EP 1310609	(97) EP 1353451	(97) EP 1404951
(97) EP 1277972	(97) EP 1314683	(97) EP 1354874	(97) EP 1406533
(97) EP 1278218	(97) EP 1319668	(97) EP 1354875	(97) EP 1406817
(97) EP 1279620	(97) EP 1319793	(97) EP 1359082	(97) EP 1406833
(97) EP 1279873	(97) EP 1319878	(97) EP 1359116	(97) EP 1407446
(97) EP 1279814	(97) EP 1321366	(97) EP 1361032	(97) EP 1408143
(97) EP 1283129	(97) EP 1321080	(97) EP 1361708	(97) EP 1409263
(97) EP 1284224	(97) EP 1321622	(97) EP 1362671	(97) EP 1409347
(97) EP 1285693	(97) EP 1323648	(97) EP 1366741	(97) EP 1409469
(97) EP 1285719	(97) EP 1323729	(97) EP 1369202	(97) EP 1410319
(97) EP 1285846	(97) EP 1324017	(97) EP 1375214	(97) EP 1410507
(97) EP 1285670	(97) EP 1325694	(97) EP 1375285	(97) EP 1411804
(97) EP 1286331	(97) EP 1327590	(97) EP 1375329	(97) EP 1412055
(97) EP 1287805	(97) EP 1329184	(97) EP 1375944	(97) EP 1412085
(97) EP 1288035	(97) EP 1329398	(97) EP 1378305	(97) EP 1412279
(97) EP 1289068	(97) EP 1331085	(97) EP 1380779	(97) EP 1412625
(97) EP 1290977	(97) EP 1332815	(97) EP 1381063	(97) EP 1412688
(97) EP 1291474	(97) EP 1336561	(97) EP 1382532	(97) EP 1415029
(97) EP 1291611	(97) EP 1336565	(97) EP 1382552	(97) EP 1415179
(97) EP 1293114	(97) EP 1338200	(97) EP 1382704	(97) EP 1416076
(97) EP 1293476	(97) EP 1338374	(97) EP 1382763	(97) EP 1416278
(97) EP 1294211	(97) EP 1338382	(97) EP 1384666	(97) EP 1424258
(97) EP 1295530	(97) EP 1338542	(97) EP 1385023	(97) EP 1424937
(97) EP 1295625	(97) EP 1342942	(97) EP 1386878	(97) EP 1436112
(97) EP 1297746	(97) EP 1342582	(97) EP 1388372	(97) EP 1442835
(97) EP 1297793	(97) EP 1344863	(97) EP 1389843	(97) EP 1450001
(97) EP 1297909	(97) EP 1344971	(97) EP 1389862	(97) EP 1457129
(97) EP 1297947	(97) EP 1346161	(97) EP 1393785	(97) EP 1457942
(97) EP 1297997	(97) EP 1347587	(97) EP 1394264	(97) EP 1462034
(97) EP 1300224	(97) EP 1347116	(97) EP 1394569	(97) EP 1466847
(97) EP 1300629	(97) EP 1349775	(97) EP 1395010	(97) EP 1477434
(97) EP 1300114	(97) EP 1350533	(97) EP 1396239	(97) EP 1477715
(97) EP 1302575	(97) EP 1350612	(97) EP 1399230	

### Zpřístupněné překlady nároků evropských patentových přihlášek

U následujících zveřejněných evropských patentových přihlášek s účinky pro Českou republiku byl přihlašovatelem předložen překlad patentových nároků do českého jazyka (§ 35a, odst. 4 zákona 527/1990 Sb., v platném znění).

**Datum zpřístupnění překladu patentových nároků veřejnosti je datum publikace tohoto Věstníku.**

(97) EP 1430232	(97) EP 1470079
(97) EP 1443148	(97) EP 1470085
(97) EP 1446636	(97) EP 1472062

### Zveřejněné překlady evropských patentových spisů

U následujících evropských patentů s účinky pro Českou republiku byl majitelem předložen překlad patentového spisu do českého jazyka (§ 35c, odst. 2 zákona 527/1990 Sb., v platném znění).

**Datum zveřejnění překladu patentového spisu je datum publikace tohoto Věstníku.**

(97) EP 1275857	(97) EP 1323729
(97) EP 1276192	(97) EP 1338374
(97) EP 1283528	(97) EP 1338542
(97) EP 1286116	(97) EP 1344971
(97) EP 1293476	(97) EP 1354874
(97) EP 1297909	(97) EP 1354875
(97) EP 1306246	(97) EP 1375329
(97) EP 1308275	(97) EP 1381063
(97) EP 1308632	(97) EP 1401695
(97) EP 1308662	(97) EP 1412279
(97) EP 1317996	(97) EP 1442835
(97) EP 1318321	(97) EP 1450001
(97) EP 1319668	(97) EP 1466847

### Oprava

#### TH4A

V patentovém spisu dokumentu (11) **294318** - B6 jsou uvedeny chybné údaje, které se opravují takto:  
- stránka 1, řádek 54 (poslední) = po slově "banky", místo slova "spojeno" má správně být "spojeny";  
- stránka 2, řádek 14 = po slově "Tím" se ruší slovo "by".

## OBSAH

Číselné kódy pro označování bibliografických dat	2
Přehled zveřejněných přihlášek ochranných známek	3
Zveřejnění přihlášek ochranných známek	4
Přehled zápisů ochranných známek	250
Zápisy ochranných známek	251
Obnovy zápisů ochranných známek	299
Převody ochranných známek	351
Částečné převody ochranných známek	358
Změny v údajích o vlastnících ochranných známek	359
Omezení seznamu výrobků a služeb ochranných známek	
Změna v úpravě ochranné známky	
Zániky ochranných známek	365
Zápisy licenčních smluv k ochranným známkám	383
Mezinárodní zápisy ochranných známek	390
Zrušené ochranné známky	393
Úřední opravy	394
Zveřejněné přihlášky ochranných známek - barevná vyobrazení	1

## CONTENTS

Numerical Codes for Identification of Bibliographic Data	2
Survey of Published Trademark Applications	3
Publications of Trademark Applications	4
Survey of Trademark Registrations	250
Trademark Registrations	251
Trademark Renewals	299
Trademark Assignments	351
Partial Trademark Assignments	358
Changes of Data Relating to Trademark Holders	359
Limitation of the List of Goods and Services	
Change in the reproduction of the Trademark	
Trademark Lapse	365
Registrations of Licence Contracts Concerning Trademarks	383
International Registrations of Trademarks	390
Trademark Cancellations	393
Official Announcements	394
Published Trademark Applications - Colour Reproductions	1

### Číselné INID kódy pro označování bibliografických dat

#### Číselné INID kódy pro označování bibliografických dat ochranných známek

- (111) Číslo zápisu OZ (registrace)
- (811) Mezinárodní číslo zápisu OZ
- (151) Datum zápisu
- (210) Číslo přihlášky OZ (spisu)
- (220) Datum podání přihlášky
- (442) Datum zveřejnění přihlášky po průzkumu
- (450) Datum zveřejnění registrace OZ
- (320) Datum vzniku práva přednosti
- (511) Kód třídy výrobků a služeb
- (540) Reprodukce OZ
- (554) Prostorová OZ
- (510) Seznam chráněných výrobků a služeb
- (591) Údaje o barevnosti OZ
- (551) Kolektivní OZ
- (730) Identifikace vlastníka OZ - jméno a název firmy, ulice, PSČ a místo sídla majitele, stát, příp. stát USA
- (740) Identifikace zástupce - jméno a název firmy, ulice, PSČ a místo sídla zástupce
- (890) Název státu ochrany MOZ

#### INID codes and minimum required for the identification of bibliographics data relating to marks

- (111) Number of the registration of the mark
- (811) Number of the international registration of the mark
- (151) Date of the registration
- (180) Expected expiration date of the registration/renewal
- (210) Number of the application
- (220) Date of filing of the application
- (442) Date of the publication of the examined application
- (450) Date of the publication of the registration
- (320) Date of filing of the first application
- (511) Class of goods and services
- (540) Reproduction of the mark
- (554) Three-dimensional mark
- (510) List of protected goods and services
- (590) Information concerning colours of the mark
- (551) The collective mark
- (730) Identification of the trademark holder - name and firm name, street, postcode and place of the headquarter of the trademark holder, country, possibly State of the USA
- (740) Identification of the representative - name and firm name, street, postcode and place of the headquarter of the representative
- (890) Country of protection of the international mark

**Dvoupísmenné kódy pro označování zemí a  
mezinárodních organizací použité ve  
věstníku**

AT	Rakousko
BE	Belgie
BG	Bulharsko
BR	Brazílie
CA	Kanada
CH	Švýcarsko
CN	Čína
CS	Československo
CY	Kypr
CZ	Česká republika
DE	Spolková republika Německo
DK	Dánsko
EG	Egypt
ES	Španělsko
FI	Finsko
FR	Francie
GB	Velká Británie
GR	Řecko
HR	Chorvatsko
HU	Maďarsko
IE	Irsko
IL	Izrael
IN	Indie
JP	Japonsko
KR	Korejská republika
LB	Libanon
LI	Lichtenštejnsko
LU	Lucembursko
MD	Moldavská republika
NL	Nizozemí
NO	Norsko
NZ	Nový Zéland
PL	Polsko
SC	Seychely
SE	Švédsko
SI	Slovinsko
SK	Slovensko
TH	Thajsko
TW	Tajwan
US	Spojené státy americké

**Dvoupísmenné kódy pro označování států  
USA použité ve vestníku**

CA	California
CT	Connecticut
DE	Delaware
FL	Florida
GA	Georgia
IL	Illinois
IN	Indiana
KS	Kansas
MA	Massachusetts
MD	Maryland
MI	Michigan
MN	Minnesota
NC	North Carolina
NE	Nebraska
NH	New Hampshire
NJ	New Jersey
NY	New York
OH	Ohio
OR	Oregon
PA	Pennsylvania
RI	Rhode Island
TX	Texas
UT	Utah
VA	Virginia
WA	Washington
WI	Wisconsin



## Přehled zveřejněných přihlášek ochranných známek

Přihlášky ochranných známek, které byly na základě výsledků formálního a věcného průzkumu provedeného Úřadem shledány schopné zápisu do rejstříku ochranných známek, jsou obsaženy v této kapitole. Důležitou právní skutečností je, že zveřejněním přihlášky ochranné známky v této kapitole Věstníku (§ 23 zákona č. 441/2003 Sb.) začíná běžet zákonná tříměsíční lhůta pro podání námitek podle ustanovení § 25 zákona č. 441/2003 Sb.

### Číselný přehled

O-137712, O-137713, O-145796, O-145797, O-145798, O-153165, O-163304, O-164472, O-166228, O-168611, O-175811, O-177472, O-178502, O-180817, O-181870, O-183095, O-183855, O-183856, O-183888, O-184957, O-185483, O-186344, O-187281, O-187565, O-187599, O-187703, O-188099, O-189150, O-189367, O-189664, O-189665, O-189666, O-190215, O-190957, O-190958, O-191231, O-191430, O-191442, O-191443, O-191462, O-191600, O-191944, O-191969, O-192655, O-192842, O-193010, O-193293, O-193579, O-193948, O-194026, O-194526, O-194527, O-194801, O-194875, O-194876, O-194994, O-195604, O-197241, O-197559, O-197663, O-198085, O-198515, O-199010, O-199210, O-199231, O-199444, O-199474, O-199516, O-199525, O-341950, O-342025, O-342262, O-342295, O-342338, O-342549, O-342633, O-342653, O-342656, O-342841, O-342929, O-342930, O-342932, O-343035, O-343036, O-343074, O-343075, O-343098, O-343103, O-343104, O-343191, O-343242, O-343268, O-343288, O-343312, O-343321, O-343342, O-343343, O-343396, O-343673, O-343772, O-343831, O-343911, O-344052, O-344082, O-344086, O-344389, O-344402, O-344404, O-344451, O-344561, O-344635, O-344760, O-344767, O-344962, O-344975, O-344983, O-344989, O-345004, O-345047, O-345066, O-345113, O-345114, O-345115, O-345173, O-345174, O-345272, O-345280, O-345281, O-345332, O-345357, O-345370, O-345416, O-345451, O-345459, O-345564, O-345586, O-345589, O-345629, O-345647, O-345648, O-345649, O-345650, O-345651, O-345667, O-345680, O-345718, O-345735, O-345767, O-345773, O-345785, O-345796, O-345845, O-345846, O-345867, O-345868, O-345869, O-345887, O-345912, O-345913, O-345918, O-345949, O-345950, O-345959, O-346030, O-346065, O-346087, O-346113, O-346126, O-346128, O-346129, O-346137, O-346142, O-346183, O-346191, O-346199, O-346200, O-346310, O-346316, O-346333, O-346346, O-346386, O-346387, O-346388, O-346389, O-346392, O-346468, O-346472, O-346497, O-346517, O-346549, O-346559, O-346625, O-346626, O-346630, O-346655, O-346713, O-346752, O-346754, O-346759, O-346775, O-346776, O-346777, O-346778, O-346790, O-346865, O-346866, O-346867, O-346868, O-346879, O-346889, O-346893, O-346894, O-346899, O-346900, O-346903, O-346913, O-346914, O-346936, O-346937, O-346987, O-347008, O-347034, O-347035, O-347036, O-347037, O-347039, O-347042, O-347043, O-347044, O-347045, O-347047, O-347100, O-347112, O-347151, O-347204, O-347234, O-347245, O-347292, O-347296, O-347297, O-347361, O-347372, O-347382, O-347383, O-347401, O-347403, O-347460, O-347461, O-347462, O-347468, O-347474, O-347484, O-347485, O-347486, O-347488, O-347506, O-347507, O-347508, O-347523, O-347535, O-347536, O-347540, O-347541, O-347542, O-347546, O-347547, O-347553, O-347595, O-347599, O-347600, O-347601, O-347610, O-347611, O-347612, O-350839, O-351529, O-355499, O-355502, O-355504, O-355515, O-355516, O-355524, O-355529, O-355555, O-355611, O-355625, O-355626, O-355627, O-355628, O-355629, O-355650, O-355663, O-355666, O-355667, O-355732, O-355733, O-355735, O-355736, O-355742, O-355743, O-355744, O-355748, O-355749, O-355753, O-355754, O-355755, O-355756, O-355758, O-355759, O-355760, O-355761, O-355762, O-355768, O-355776, O-355811, O-355821, O-355841, O-355852, O-355880, O-355882, O-355887, O-355888, O-355889, O-355890, O-355893, O-355899, O-355900, O-355901, O-355903, O-355907, O-355909, O-355921, O-355941, O-355978, O-355979, O-355989, O-355991, O-355992, O-356010, O-356011, O-356013, O-356015, O-356017, O-356023, O-356024, O-356030, O-356032, O-356065, O-356072, O-356073, O-356076, O-356089, O-356099, O-356101, O-356118, O-356125, O-356129, O-356152, O-356157, O-356163, O-356164, O-356168, O-356169, O-356171, O-356172, O-356173, O-356174, O-356180, O-356200, O-356202, O-356203, O-356218, O-356219, O-356225, O-356226, O-356266, O-356276, O-356279, O-356294, O-356296, O-356297, O-356298, O-356300, O-356302, O-356306, O-356309, O-356311, O-356312, O-356313, O-356314, O-356315, O-356316, O-356317, O-356318, O-356319, O-356320, O-356322, O-356341, O-356342, O-356343, O-356344, O-356345, O-356346, O-356347, O-356348, O-356350, O-356352, O-356357, O-356358, O-356359, O-356360, O-356369, O-356382, O-356383, O-356385, O-356387, O-356388, O-356389, O-356390, O-356393, O-356409, O-356416, O-356418, O-356428, O-356430, O-356446, O-356457, O-356466, O-356478, O-356504, O-356517, O-356551, O-356552, O-356567, O-356568, O-356569, O-356573, O-356574, O-356576, O-356577, O-356578, O-356579, O-356581, O-356585, O-356603, O-356605, O-356606, O-356622, O-356633, O-356651, O-356652, O-356661, O-356663, O-356673, O-356680, O-356687, O-356688, O-356689, O-356692, O-356714, O-356715, O-356716, O-356717, O-356720, O-356721, O-356723, O-356738, O-356763, O-356819, O-356820, O-356853, O-356869, O-356876, O-356877, O-356879, O-356891, O-356893, O-356911, O-356912, O-356915, O-356916, O-356917, O-356918, O-356920, O-356922, O-356923, O-356926, O-356927, O-356928, O-356929, O-356930, O-356935, O-356938, O-356940, O-356941, O-358084, O-358086, O-358094, O-358095, O-358096, O-358098, O-358099, O-358100, O-358102, O-358103, O-358107, O-358108, O-358109, O-358110, O-358111, O-358112, O-358113, O-358114, O-358119, O-358120, O-358121, O-358124, O-358149, O-358154, O-358271, O-358299, O-358301, O-358313, O-358337, O-358341, O-358342, O-358344, O-358345, O-358346, O-358347, O-358352, O-358354, O-358359, O-358360, O-358367, O-358368, O-358371, O-358375, O-358381, O-358389, O-358390, O-358403, O-358404, O-358405, O-358409, O-358410, O-358416, O-358417, O-358419, O-358421, O-358428, O-358429, O-358431, O-358434, O-358438, O-358439, O-358443, O-358448, O-358451, O-358456, O-358466, O-358471, O-358479, O-358502, O-358505, O-358512, O-358514, O-358519, O-358523, O-358524, O-358529, O-358533, O-358538, O-358541, O-358542, O-358543, O-358572, O-358596, O-358598, O-358599, O-358606, O-358607, O-358608, O-358609, O-358611, O-358612, O-358615, O-358616, O-358617, O-358618, O-358624, O-358625, O-358627, O-358633, O-358634, O-358655, O-358658, O-358660, O-358662, O-358665, O-358672, O-358676, O-358679, O-358685, O-358686, O-358688, O-358689, O-358690, O-358695, O-358703, O-358706, O-358708, O-358709, O-358711, O-358712, O-358713, O-358715, O-358719, O-358722, O-358723, O-358725, O-358728, O-358730, O-358735, O-358736, O-358737, O-358739, O-358741, O-358743, O-358744, O-358746, O-358747, O-358755, O-358762, O-358765, O-358766, O-358767, O-358768, O-358775, O-358777, O-358778, O-358779, O-358780, O-358781, O-358782, O-358806, O-358834, O-358837, O-358839, O-358841, O-358846, O-358847, O-358850, O-358852, O-358853, O-358865, O-358869, O-358870, O-358871, O-358872, O-358884, O-358886, O-358887, O-358888, O-358889, O-358890, O-358891, O-358894, O-358897, O-358898, O-358899, O-358900, O-358914, O-358917, O-358930, O-358931, O-358933, O-358935, O-358936, O-358937, O-358940, O-358967, O-358973, O-358998, O-359002, O-359003, O-359004, O-359005, O-359006, O-359007, O-359016, O-359022, O-359024, O-359038, O-359048, O-359053, O-359070, O-359071, O-359086, O-359091, O-359092, O-359093, O-359095, O-359098, O-359103, O-359104, O-359105, O-359107, O-359115, O-359116, O-359134, O-359135, O-359136, O-359137, O-359151, O-359152, O-359154, O-359155, O-359156, O-359157, O-359160, O-359161, O-359162, O-359163, O-359169, O-359170, O-359171, O-359172, O-359174, O-359175, O-359177, O-359178, O-359181, O-359185, O-359186, O-359189, O-359191,

Číselný přehled

O-359192, O-359193, O-359197, O-359200, O-359201, O-359212, O-359222, O-359229, O-359230, O-359232, O-359233, O-359234, O-359242, O-359244, O-359246, O-359255, O-359256, O-359257, O-359260, O-359261, O-359279, O-359281, O-359282, O-359296, O-359305, O-359310, O-359311, O-359314, O-359317, O-359326, O-359384, O-359386, O-359390, O-359391, O-359393, O-359395, O-359398, O-359401, O-359402, O-359405, O-359409, O-359426, O-359428, O-359431, O-359432, O-359454, O-359455, O-359456, O-359471, O-359488, O-359489, O-359492, O-359493, O-359496, O-359522, O-359527, O-359531, O-359532, O-359548, O-359550, O-359555, O-359556, O-359559, O-359579, O-359580, O-359581, O-359583, O-359585, O-359588, O-359619, O-359620, O-359623, O-359635, O-359636, O-359656, O-359661, O-359666, O-359667, O-359672, O-359673, O-359676, O-359677, O-359678, O-359679, O-359680, O-359681, O-359682, O-359692, O-359693, O-359694, O-359698, O-359705, O-359708, O-359711, O-359714, O-359722, O-359724, O-359731, O-359732, O-359737, O-359745, O-359746, O-359747, O-359748, O-359749, O-359750, O-359761, O-359763, O-359776, O-359777, O-359778, O-359785, O-359786, O-359787, O-359790, O-359791, O-359798, O-359799, O-359800, O-359804, O-359806, O-359815, O-359816, O-359817, O-359823, O-359832, O-359837, O-359845, O-359853, O-359854, O-359856, O-359857, O-359862, O-359863, O-359867, O-359868, O-359872, O-359873, O-359874, O-359875, O-359876, O-359882, O-359892, O-359894, O-359895, O-359900, O-359901, O-359911, O-359917, O-359919, O-359920, O-359923, O-359924, O-359926, O-359936, O-359941, O-359948, O-359950, O-359951, O-359952, O-359953, O-359954, O-359958, O-359959, O-359969, O-359971, O-359972, O-359973, O-359975, O-359987, O-360000, O-360004, O-360007, O-360014, O-360024, O-360026, O-360028, O-360032, O-360033, O-360035, O-360036, O-360039, O-360040, O-360042, O-360045, O-360047, O-360050, O-360051, O-360057, O-360066, O-360067, O-360069, O-360074, O-360075, O-360076, O-360077, O-360084, O-360086, O-360087, O-360088, O-360089, O-360102, O-360103, O-360105, O-360106, O-360110, O-360111, O-360113, O-360115, O-360116, O-360117, O-360118, O-360119, O-360120, O-360121, O-360138, O-360139, O-360142, O-360143, O-360146, O-360147, O-360150, O-360151, O-360154, O-360155, O-360157, O-360159, O-360162, O-360163, O-360164, O-360165, O-360168, O-360182, O-360183, O-360190, O-360194, O-360196, O-360197, O-360198, O-360202, O-360203, O-360212, O-360215, O-360238, O-360239, O-360240, O-360285, O-360286, O-360288, O-360292, O-360294, O-360295, O-360297, O-360298, O-360302, O-360304, O-360305, O-360307, O-360308, O-360311, O-360312, O-360339, O-360343, O-360344, O-360345, O-360349, O-360356, O-360357, O-360358, O-360361, O-360362, O-360364, O-360365, O-360369, O-360370, O-360371, O-360373, O-360374, O-360398, O-360407, O-360409, O-360410, O-360419, O-360423, O-360424, O-360425, O-360429, O-360433, O-360434, O-360438, O-360449, O-360450, O-360451, O-419849, O-419854, O-419856, O-419857, O-419861, O-419867, O-419869, O-419870, O-419871, O-419887, O-419890, O-419893, O-419894, O-419895, O-419896, O-419899, O-419900, O-419903, O-419904, O-419906, O-419926, O-419932, O-419933, O-419934, O-419935, O-419939, O-419956, O-419957, O-419967, O-419985, O-419986, O-419987, O-419990, O-419991, O-419992, O-419998, O-420000, O-420003, O-420004, O-420006, O-420011, O-420014, O-420031, O-420041, O-420047, O-420050, O-420056, O-420058, O-420059, O-420061, O-420063, O-420064, O-420065, O-420083, O-420127, O-420130, O-420131, O-420132, O-420133, O-420134, O-420135, O-420136, O-420137, O-420138, O-420142, O-420143, O-420154, O-420169, O-420170, O-420179, O-420195, O-420210, O-420239, O-420240, O-420245, O-420246, O-420247, O-420248, O-420249, O-420250, O-420276, O-420342, O-420343, O-420344, O-420433, O-420434, O-420477, O-420721

Zveřejněné přihlášky ochranných známek

- (210) **O-137712**  
(220) 16.11.1998  
(320) 16.11.1998  
(511) 3, 5, 6, 8, 9, 14, 15, 16, 18, 20, 21, 24, 25, 26, 28, 29, 30, 32, 33, 34, 35, 41  
(540)  
(510) (3) přípravky pro bělení a jiné prostředky k praní, přípravky pro čištění, odmašťování a broušení, mýdla, parfumerie, vonné oleje, kosmetika, krémy, mléka a vody, deodoranty, toaletní přípravky, vlasové vody, prášky a vodičky; (5) výrobky lékárnické, veterinářské a hygienické, diabetické přípravky pro léčebné účely, diabetické přípravky a potraviny, potraviny pro batolata, vitamíny, vitamínové nápoje, povzbuzující přípravky, náplasti, materiál pro obvazy, dezinfekční přípravky, výrobky k ničení plevele a k hubení živočišných škůdců, hygienické potřeby pro lékařství a pro osobní hygienu, cigarety bez tabáku k lékařskému účelu; (6) obecné kovy a jejich slitiny a jednoduché výrobky z těchto kovů či slitin zařazené ve tř. 6, skříňky na klenoty, nedobytné pokladny a schránky, klíče, zámečnické výrobky, řetězy, kotvy, kovadliny, zvony, zvonky, hřebíky, šrouby, umělecké nebo ozdobné předměty, výrobky z kovu nikoli z drahých kovů, vše zařazené ve tř. 6; (8) přístroje stolní (nože, vidličky, lžice) na vajíčka, koření, přístroje na salát, sečné zbraně, břitvy, nářadí a přístroje s ručním pohonem, zahrádkářské nástroje, nářadí a potřeby zařazené do tř. 8; (9) aparáty a přístroje vědecké, geodetické, elektrické v rámci této třídy, elektronické, fotografické, filmové, optické, přístroje pro vážení, měření, signalizaci, kontrolu, záchranu a přístroje učební, aparáty pro záznam, převod, reprodukci zvuku nebo obrazu, magnetické suporty zvukových záznamů, gramofonové desky, automatické distributory a mechanismy na mince, zapisovací pokladny, kalkulační stroje, přístroje pro zpracování informací a počítače jednotlivých součástí a náhradních dílů ze tř. 9, nosiče

magnetických záznamů nahrané i nenahrané, audiokazety a videokazety nahrané i nenahrané, CD disky, programové vybavení pro počítače, software, počítačové hry (programy), pohledy ilustrované se zvukovou nahrávkou, hrací stroje automatické na mince, hrací skříň uvažované v činnost vhozením mince, reklamní přístroje na střídavé obrazy, reklamní světelné přístroje, obaly na zvukové nosiče - vše v rámci této třídy; (14) vzácné kovy a jejich slitiny a výrobky z těchto látek nebo postříbřeného nebo pozlaceného kovu, klenoty, bižuterie, drahokamy, umělecké nebo ozdobné předměty, hodinářské potřeby a chronometrické přístroje, budíky, nástěnné hodiny, knoflíky do manžet, jehlice do kravat, odznaky - to vše z drahých kovů, přístroje stolní, kávové a čajové z drahých kovů, na vajíčka z drahých kovů, přívěsky na klíče z drahých kovů - vše v rámci této třídy; (15) hudební nástroje, mechanická piana a jejich doplňky, elektrické a elektronické hudební nástroje; (16) papír, lepenka a výrobky z těchto materiálů zařazené ve tř. 16, zejména výrobky z papíru, plakáty, fotografie, pohlednice, gratulace, dopisní papíry, obálky, kalendáře, zejména nástěnné a stolní, samolepky, obtisky, pexesa, hrací karty, poznámkové bloky, desky na spisy, pořadače, omalovánky, activity books, balící papír, papírové hračky, školní sešity, skicáky, tužky, pastelky, tuhy, gummy, ořezávatka - strojky, penály, odnosné papírové tašky, odnosné umělohmotné tašky, papírové kapesníky, obaly všeho druhu papírové, těžítka, tiskoviny, časopisy, periodika, knihy, tiskárenské výrobky, písma pro tiskárny, štočky, potřeby pro knižní vazby, fotografie, lepidla pro papírenství nebo domácnost, materiál pro umělce, štětce, psací stroje a kancelářské potřeby (kromě nábytku), učební pomůcky, papírové obaly obecně, listy, pytlíky a sáčky pro obalovou techniku, umělecké nebo ozdobné předměty z papíru v rámci této třídy, obaly všeho druhu z plastických hmot (na mléčné výrobky, na cukrovinky, na kosmetiku); (18) kůže, imitace kůže, výrobky z těchto materiálů zařazené ve tř. 18, tašky, školní tašky, náprsní tašky, tašky ruční,

peněženky, kufry, deštníky, slunečníky a hole, biče a sedlářské výrobky, umělecké nebo ozdobné předměty v rámci této třídy, přívěšky na klíče; (20) nábytek, zrcadla, rámy, výrobky ze dřeva v rámci této třídy, korku, rákosu, vrbového proutí, z rohu, kostí, slonoviny, z kostic, želvoviny, jantaru, perleti, mošské pěny, náhražky všech těchto materiálů nebo náhražky z plastických hmot zařazené ve tř. 20, nábytek kovový pro camping, matrace do postelí, polštáře, tabulky státní poznávací značky nekovové, dopisní schránky nezděné, nekovové, dětský nábytek, umělecké nebo ozdobné předměty v rámci této třídy; (21) náčiní, výrobky a nádoby pro domácnost nebo kuchyň, hřebeny, mycí houby, kartáče, čisticí pomůcky, plastové prostírání, sklo, porcelán, majolika a výrobky z těchto materiálů, lahve, vázičky, sklenice, nápojové lahve, obaly, nádobí, smaltované domácí a kuchyňské přístroje, náčiní, předměty a nádoby, podnosy a podložky pro karafy, nádoby a nádoby z plastických nebo jiných hmot pro domácnost, malé aparáty k sekání, mletí, lisování s ručním pohonem, elektrické zubní kartáčky; (24) tkaniny, pokrývky ložní i stolní, textilní výrobky, kapesníky textilní, peřiny; (25) oděvy, opasky, obuv, kloboučnické zboží, trička, čepice, klobouky, šátky, plavky, obuv, ponožky; (26) krajky, výšivky, stuhy, tkaničky, knoflíky, knoflíky košilové a k náprsenkám, knoflíky kovové, knoflíky nitěné, knoflíky patentní, odznaky, háčky a očka, poutka, špendlíky, jehly, galanterie, zipy, nášivky na oděvy, zažehlovací obtisky, umělé květiny, umělecké nebo ozdobné předměty spadající do této třídy; (28) hry a hračky zejména dřevěné, plyšové, látkové, umělohmotné, třaskavé, mechanické, hudební, fyzikální, puzzle, hlavolamy, tělocvičné a sportovní potřeby a nářadí, potřeby pro gymnastiku a sport, ozdoby na vánoční stromky, rybářské potřeby, obaly na hračky; (29) potraviny živočišného původu, maso, ryby, drůbež, zvěřina, masové výtažky, zahradní jedlé výrobky a ovoce a zelenina konzervované, sušené a zavažené, džemy, kompoty, vejce, mléko a mléčné výrobky, oleje a tuky jedlé; (30) potraviny rostlinného původu připravené pro konzumaci nebo konzervování jakož i stimulanty pro zlepšení chutě potravin, káva, čaj, kakao, cukr, tapioka, kávové náhražky, med, cukrovinky, bonbony, žvýkačky, sirup melasový, droždí pro kynutí, sůl, hořčice, ocet, omáčky k ochucení, koření, led pro osvětlení; (32) nealkoholické nápoje, nápoje zbavené alkoholu, piva, minerální vody, šumivé nápoje, ovocné šťávy a nápoje, sirupy a jiné přípravky k zhotovování nápojů, instantní nápoje; (33) alkoholické nápoje s výjimkou piva; (34) papír na balení doutníků a cigaret; (35) reklamní, inzertní a propagační činnost, prodej reklamního času inzerentům; (41) nakladatelství a vydavatelství, nahrávání nosičů zvukových nebo obrazově zvukových, agenturní činnost v oblasti kultury, tvorba a šíření audiovizuálních děl, půjčování nahraných a nenahraných nosičů zvukových nebo zvukově obrazových záznamů, výchovná a zábavní činnost, organizace a provádění her a soutěží i veřejných, technické a organizační zabezpečení televizního vysílání.

(730) **FTV PRIMA, spol. s r.o.**, Na Žertvách 24/132, Praha 8 - Libeň, 18000, CZ

(210) **O-137713**

(220) 16.11.1998

(320) 16.11.1998

(511) 3, 5, 6, 8, 9, 14, 15, 16, 18, 20, 21, 24, 25, 26, 28, 29, 30, 32, 33, 34, 35, 41

(540)

## PRIMA VAŘEČKA

(510) (3) přípravky pro bělení a jiné prostředky k praní, přípravky pro čištění, odmašťování a broušení, mýdla, parfumerie, vonné oleje, kosmetika, krémy, mléka a vody, deodoranty, toaletní přípravky, vlasové vody, prášky a vodičky; (5) výrobky lékárnické, veterinářské a hygienické, diabetické přípravky pro léčebné účely, diabetické přípravky a potraviny, potraviny pro batolata, vitamíny, vitamínové nápoje, povzbuzující přípravky, náplasti, materiál pro obvazy, dezinfekční přípravky, výrobky k ničení plevele a k hubení živočišných škůdců, hygienické potřeby pro lékařství a pro osobní hygienu, cigarety bez tabáku k lékařskému účelu; (6) obecné kovy a jejich slitiny a jednoduché výrobky z těchto kovů či slitin zařazené ve tř. 6, skříňky na klenoty, nedobytné pokladny a schránky, klíče, zámečnické výrobky, řetězy, kotvy, kovadliny, zvony, zvonky, hřebíky, šrouby, umělecké nebo ozdobné předměty spadající do této třídy, výrobky z kovu nikoli z drahých kovů, vše zařazené ve tř. 6; (8) přístroje stolní (nože, vidličky, lžíce) na vajíčka, koření, přístroje

na salát, sečné zbraně, břitvy, nářadí a přístroje s ručním pohonem, zahrádkářské nástroje, nářadí a potřeby zařazené do tř. 8; (9) aparáty a přístroje vědecké, geodetické, elektrické v rámci této třídy, elektronické, fotografické, filmové, optické, přístroje pro vážení, měření, signalizaci, kontrolu, záchranu a přístroje učební, aparáty pro záznam, převod, reprodukci zvuku nebo obrazu, magnetické suporty zvukových záznamů, gramofonové desky, automatické distributory a mechanismy na mince, zapisovací pokladny, kalkulační stroje, přístroje pro zpracování informací a počítače jednotlivých součástí a náhradních dílů ze tř. 9, nosiče magnetických záznamů nahrané i nenahrané, audiokazety a videokazety nahrané i nenahrané, CD disky, programové vybavení pro počítače, software, počítačové hry (software), pohledy ilustrované se zvukovou nahrávkou, hrací stroje automatické na mince, hrací skříně uváděné v činnost vhozením mince, reklamní přístroje na střídavé obrazy, reklamní světelné přístroje, obaly na zvukové nosiče - vše v rámci této třídy; (14) vzácné kovy a jejich slitiny a výrobky z těchto látek nebo postříbeného nebo pozlaceného kovu, klenoty, bižuterie, drahokamy, umělecké nebo ozdobné předměty, hodinářské potřeby a chronometrické přístroje, budíky, nástěnné hodiny, knoflíky do manžet, jehlice do kravat, odznaky - to vše z drahých kovů, přístroje stolní, kávové a čajové z drahých kovů, na vajíčka z drahých kovů, přívěšky na klíče z drahých kovů - vše v rámci této třídy; (15) hudební nástroje, mechanická piana a jejich doplňky, elektrické a elektronické hudební nástroje; (16) papír, lepenka a výrobky z těchto materiálů zařazené ve tř. 16, zejména výrobky z papíru, plakáty, fotografie, pohlednice, gratulace, dopisní papíry, obálky, kalendáře, zejména nástěnné a stolní, samolepky, obtisky, pexesa, hrací karty, poznámkové bloky, desky na spisy, pořadače, omalovánky, activity books, balící papír, papírové hračky, školní sešity, skicáky, tužky, pastelky, tuhy, gumy, ořezávátka - strojky, penály, odnosné papírové tašky, odnosné umělohmotné tašky, papírové kapesníky, obaly všeho druhu papírové, těžítka, tiskoviny, časopisy, periodika, knihy, tiskárenské výrobky, písma pro tiskárny, štočky, potřeby pro knižní vazby, fotografie, lepidla pro papírenství nebo domácnost, materiál pro umělce, štetce, psací stroje a kancelářské potřeby (kromě nábytku), učební pomůcky, papírové obaly obecně, listy, pytlíky a sáčky pro obalovou techniku, umělecké nebo ozdobné předměty z papíru v rámci této třídy, obaly všeho druhu z plastických hmot (na mléčné výrobky, na cukrovinky, na kosmetiku); (18) kůže, imitace kůže, výrobky z těchto materiálů zařazené ve tř. 18, tašky, školní tašky, náprsní tašky, tašky ruční, peněženky, kufry, deštníky, slunečníky a hole, biče a sedlářské výrobky, umělecké nebo ozdobné předměty v rámci této třídy, přívěšky na klíče; (20) nábytek, zrcadla, rámy, výrobky ze dřeva v rámci této třídy, korku, rákosu, vrbového proutí, z rohu, kostí, slonoviny, z kostic, želvoviny, jantaru, perleti, mošské pěny, náhražky všech těchto materiálů nebo náhražky z plastických hmot zařazené ve tř. 20, nábytek kovový pro camping, matrace do postelí, polštáře, tabulky státní poznávací značky nekovové, dopisní schránky nezděné, nekovové, dětský nábytek, umělecké nebo ozdobné předměty v rámci této třídy; (21) náčiní, výrobky a nádoby pro domácnost nebo kuchyň, hřebeny, mycí houby, kartáče, čisticí pomůcky, plastové prostírání, sklo, porcelán, majolika a výrobky z těchto materiálů, lahve, vázičky, sklenice, nápojové lahve, obaly, nádobí, smaltované domácí a kuchyňské přístroje, náčiní, předměty a nádoby, podnosy a podložky pro karafy, nádoby a nádoby z plastických nebo jiných hmot pro domácnost, malé aparáty k sekání, mletí, lisování s ručním pohonem, elektrické zubní kartáčky; (24) tkaniny, pokrývky ložní i stolní, textilní výrobky, kapesníky textilní, peřiny; (25) oděvy, opasky, obuv, kloboučnické zboží, trička, čepice, klobouky, šátky, plavky, obuv, ponožky; (26) krajky, výšivky, stuhy, tkaničky, knoflíky, knoflíky košilové a k náprsenkám, knoflíky kovové, knoflíky nitěné, knoflíky patentní, odznaky, háčky a očka, poutka, špendlíky, jehly, galanterie, zipy, nášivky na oděvy, zažehlovací obtisky, umělé květiny, umělecké nebo ozdobné předměty spadající do této třídy; (28) hry a hračky zejména dřevěné, plyšové, látkové, umělohmotné, třaskavé, mechanické, hudební, fyzikální, puzzle, hlavolamy, tělocvičné a sportovní potřeby a nářadí, potřeby pro gymnastiku a sport, ozdoby na vánoční stromky, rybářské potřeby, obaly na hračky; (29) potraviny živočišného původu, maso, ryby, drůbež, zvěřina, masové výtažky, zahradní jedlé výrobky a ovoce a zelenina konzervované, sušené a zavažené, džemy, kompoty, vejce, mléko a mléčné výrobky, oleje a tuky jedlé; (30) potraviny rostlinného

původu připravené pro konzumaci nebo konzervování jakož i stimulanty pro zlepšení chutě potravin, káva, čaj, kakao, cukr, tapioka, kávové náhražky, med, cukrovinky, bonbony, žvýkačky, sirup melasový, droždí pro kynutí, sůl, hořčice, ocet, omáčky k ochucení, koření, led pro osvěžení; (32) nealkoholické nápoje, nápoje zbažené alkoholem, piva, minerální vody, šumivé nápoje, ovocné šťávy a nápoje, sirupy a jiné přípravky k zhotovování nápojů, instantní nápoje; (33) alkoholické nápoje s výjimkou pív; (34) papír na balení doutníků a cigaret; (35) reklamní, inzertní a propagační činnost, prodej reklamního času inzerentům; (41) nakladatelství a vydavatelství, nahrávání nosičů zvukových nebo obrazově zvukových, agenturní činnost v oblasti kultury, tvorba a šíření audiovizuálních děl, půjčování nahraných a nenahraných nosičů zvukových nebo zvukově obrazových záznamů, výchovná a zábavní činnost, organizace a provádění her a soutěží i veřejných, technické a organizační zabezpečení televizního vysílání.

(730) **FTV PRIMA, spol. s r.o.**, Na Žertvách 24/132, Praha 8 - Libeň, 18000, CZ

(210) **O-145796**

(220) 15.10.1996

(320) 15.10.1996

(511) 38

(540)



(510) (38) spoje, komunikace - TV vysílání.

(730) **FTV Prima, spol. s r.o.**, Na Žertvách 24/132, Praha 8 - Libeň, 18000, CZ

(740) Ing. Francis Jupa, Měchenická 4/2554, Praha 4, 14100

(210) **O-145797**

(220) 15.10.1996

(320) 15.10.1996

(511) 38

(540)



(510) (38) spoje, komunikace - TV vysílání.

(730) **FTV Prima, spol.s r.o.**, Na Žertvách 24/132, Praha 8 - Libeň, 18000, CZ

(740) Ing. Francis Jupa, Měchenická 4/2554, Praha 4, 14100

(210) **O-145798**

(220) 15.10.1996

(320) 15.10.1996

(511) 38

(540)



(510) (38) spoje, komunikace - TV vysílání.

(730) **FTV Prima, spol. s r.o.**, Na Žertvách 24/132, Praha 8 - Libeň, 18000, CZ

(740) Ing. Francis Jupa, Měchenická 4/2554, Praha 4, 14100

(210) **O-153165**

(220) 16.03.2000

(320) 16.03.2000

(511) 3, 5, 6, 8, 9, 14, 15, 16, 18, 20, 21, 24, 25, 26, 28, 29, 30, 32, 33, 35, 41

(540)

**PRIMA RÁNA**

(510) (3) přípravky pro bělení a jiné prostředky k praní, přípravky pro čištění, odmašťování a broušení, mýdla, parfumerie, vonné oleje, kosmetika, krémy, mléka a vody, deodoranty pro osobní potřebu, toaletní přípravky, vlasové vody, prášky a vodičky; (5) výrobky lékárnické, veterinářské a hygienické, diabetické přípravky pro léčebné účely, diabetické přípravky a potraviny, potraviny pro batolata, vitamíny, vitamínové nápoje, povzbuzující přípravky, náplasti, materiál pro obvazy, dezinfekční přípravky, výrobky k ničení plevele a k hubení živočišných škůdců, hygienické potřeby pro lékařství a pro osobní hygienu, deodoranty, cigarety bez tabáku k lékařskému účelu; (6) obecné kovy a jejich slitiny a jednoduché výrobky z těchto kovů či slitin zařazené ve třídě 6 - skříňky na klenoty, kovová těžítka, nedobytné pokladny a schránky, přívěšky na klíče, klíče, zámečnické výrobky, řetězy, kotvy, kovádky, zvony, zvonky, hřebíky, šrouby, umělecké nebo ozdobné předměty, výrobky z kovu nikoli z drahých kovů, zařazené ve třídě 6; (8) přístroje stolní (nože, vidličky, lžice) i z drahých kovů i pochromované, přístroje na salát, sečné zbraně, břitvy, nářadí a přístroje s ručním pohonem, zahrádkářské nástroje, nářadí a potřeby zaříděné do třídy 8; (9) aparáty a přístroje vědecké, geodetické, elektrické, elektronické, fotografické, filmové, optické, přístroje pro vážení, měření, signalizaci, kontrolu, záchranu a přístroje učební, aparáty pro záznam, převod, reprodukci zvuku nebo obrazu, magnetické suporty zvukových záznamů, gramofonové desky, automatické distributory a mechanismy na mince, zapisovací pokladny, kalkulační stroje, přístroje pro zpracování informací a počítače jednotlivých součástí a náhradních dílů ze třídy 9, nosiče magnetických záznamů nahrané i nenahrané, audiokazety a videokazety nahrané i nenahrané, CD disky, programové vybavení pro počítače, software, počítačové hry, pohledy ilustrované se zvukovou nahrávkou, hrací skříně uváděné v činnosti vhozením mince, reklamní přístroje na střídavé obrazy, reklama světelná, reklamní světelné přístroje, obaly na zvukové nosiče; (14) vzácné kovy a jejich slitiny a výrobky z těchto látek nebo postříbřeného nebo pozlaceného kovu, klenoty, bižuterie, drahokamy, umělecké nebo ozdobné předměty, hodinářské potřeby a chronometrické přístroje, budíky, nástěnné hodiny, knoflíky do manžet, jehlice do kravat, odznaky z drahých kovů, těžítka, přístroje stolní, kávové, čajové, na vajíčka z drahých kovů, přívěšky na klíče; (15) hudební nástroje, mechanická piana a jejich doplňky, hrací skříně, elektrické a elektronické hudební nástroje; (16) papír, lepenka a výrobky z těchto materiálů zaříděné ve třídě 16, zejména výrobky z papíru, plakáty, fotografie, papír na balení doutníků a cigaret, pohlednice, gratulace, dopisní papíry, obálky, kalendáře, zejména nástěnné a stolní, samolepky, obtisky, pexesa, hrací karty, poznámkové bloky, desky na spisy, pořadače, omalovánky, activity books, balící papír, papírové hračky, školní sešity, skicáky, tužky, pastelky, tuhy, gumy, ořezávátka - strojky, penály, papírové tašky, školní tašky, umělohmotné tašky, papírové kapesníky, hlavolamy, obaly všeho druhu papírové, těžítka, tiskoviny, časopisy, periodika, knihy, tiskárenské výrobky, písma pro tiskárny, štočky, potřeby pro knižní vazby, fotografie, lepidla pro papírenství nebo domácnost, materiál pro umělce, štetce, psací stroje a kancelářské potřeby, učební pomůcky, papírové obaly obecně, listy, pytlíky a sáčky pro obalovou techniku, přívěšky na klíče, umělecké nebo ozdobné předměty, obaly z plastických hmot zařazené v této třídě; (18) kůže, imitace kůže, výrobky z těchto materiálů zařazené ve třídě 18, tašky, náprsní tašky, tašky ruční, peněženky, kufrty, deštníky, slunečníky a hole, biče a sedlářské výrobky, umělecké nebo ozdobné předměty, přívěšky na klíče; (20) nábytek, zrcadla, rámy, výrobky ze dřeva, korku, rákosu, vrbového proutí, z rohu, kostí, slonoviny, z kotic, želvoviny, jantaru, perleti, mošské pěny, náhražky všech těchto materiálů nebo náhražky z plastických hmot zařazené ve třídě 20, nábytek kovový pro camping, matrace do postelí, polštáře, tabulky státní poznávací značky nekovové, dopisní schránky nezděné, nekovové, dětský nábytek, umělecké nebo ozdobné předměty zařazené v této třídě; (21) náčiní, výrobky a nádoby pro domácnost nebo kuchyň, hřebeny, mycí houby, kartáče, čistící prostředky, plastové prostírání, sklo, porcelán, majolika a výrobky z těchto materiálů, láhve, vázičky, sklenice, těžítka,

nápojové láhve, obaly, nádoby, smaltované domácí a kuchyňské přístroje, náčiní, předměty a nádoby, podnosy a podložky pro karafy, nádoby a nádoby z plastických nebo jiných hmot pro domácnost, malé aparáty k sekání, mletí, lisování s ručním pohonem, přístroje nikoliv z drahých kovů zejména stolní, kávové, čajové, na koření a na vajíčka, elektrické zubní kartáčky; (24) tkaniny, pokrývky ložní a stolní, textilní výrobky, kapesníky textilní, peřiny, polštáře; (25) oděvy, obuv, kloboučnické zboží, trička, čepice, klobouky, nášivky na oděvy, zažehlovací obtisky, šátky, plavky, obuv, ponožky, opasky; (26) krajky, výšivky, stuhu, tkaničky, knoflíky, knoflíky košilové a k náprsenkám, knoflíky kovové, knoflíky nitěné, knoflíky patentní, odznaky, háčky a očka, poutka, špendlíky, jehly, galanterie, zipy, nášivky na oděvy, zažehlovací obtisky, umělé květiny, umělecké nebo ozdobné předměty zařazené v této třídě; (28) hry a hračky zejména dřevěné, plyšové, látkové, umělohmotné, třaskavé, mechanické, hudební, fyzikální, hrací stroje, hlavolamy, tělocvičné a sportovní potřeby a nářadí, potřeby pro gymnastiku a sport, ozdoby na vánoční stromky, rybářské potřeby, obaly na hračky, puzzle; (29) potraviny živočišného původu, maso, ryby, drůbež, zvěřina, masové výtažky, zahradní jedlé výrobky, ovoce a zelenina konzervované, sušené a zavažené, džemy, kompoty, vejce, mléko a mléčné výrobky, oleje a tuky jedlé; (30) potraviny rostlinného původu připravené pro konzumaci nebo konzervování jakož i stimulanty pro zlepšení chutě potravin, káva, čaj, kakao, cukr, tapioka, kávové náhražky, med, cukrovinky, bonbóny, žvýkačky, sirup melasový, droždí pro kynutí, sůl, hořčice, ocet, omáčky k ochucení, koření, led pro osvěžení; (32) nealkoholické nápoje, nápoje zbažené alkoholu, piva, minerální vody, šumivé nápoje, ovocné šťávy a nápoje, sirupy a jiné přípravky k zhotovování nápojů, instantní nápoje; (33) alkoholické nápoje s výjimkou pív; (35) reklamní, inzertní a propagační činnost, prodej reklamního času inzerentům; (41) nakladatelství a vydavatelství, nahrávání nosičů zvukových nebo obrazově zvukových, agenturní činnost v oblasti kultury, výroba, prodej a šíření audiovizuálních děl, půjčování nahraných a nenahraných nosičů zvukových nebo zvukově obrazových záznamů, výchovná a zábavní činnost, organizace a provádění her a soutěží i veřejných, organizační a technické zabezpečení televizního vysílání.

- (590) Barevná  
(730) **FTV Prima, spol. s r.o.**, Na Žertvách 24/132, Praha 8-Libeň, 18000, CZ  
(740) ing. Francis Jupa, Měchenická 4/2554, Praha 4 - Spořilov II, 14100

(210) **O-163304**

- (220) 16.10.1996  
(320) 16.10.1996  
(511) 38  
(540)



- (510) (38) spoje, komunikace - televizní vysílání.  
(730) **FTV Prima, spol. s r.o.**, Na Žertvách 24/132, Praha 8 - Libeň, 18000, CZ  
(740) Ing. Francis Jupa, Měchenická 4/2554, Praha 4, 14100

(210) **O-164472**

- (220) 19.02.2001  
(320) 19.02.2001  
(511) 9, 14, 15, 16, 18, 20, 21, 24, 25, 26, 28, 29, 30, 32, 33, 35, 38, 41  
(540)

**Klub diváků TV NOVA**

- (510) (9) aparáty a přístroje vědecké, geodetické, fotografické, filmové, optické, přístroje pro vážení, měření, signalizaci, kontrolu, záchranu a přístroje učební, aparáty pro záznam, uchování, převod, přenos nebo reprodukci zvuku nebo obrazu, magnetické nebo optické suporty zvukových nebo zvukově obrazových záznamů, automatické distributory a mechanismy na mince, zapisovací pokladny, kalkulační stroje, přístroje pro zpracování informací a počítače včetně jejich jednotlivých součástí a

náhradních dílů ze třídy 9, baterie, akumulátory, počítačové hry s výstupem na PC nebo na TV, pohledy ilustrované se zvukovou nahrávkou, hlavolamy elektrické nebo elektronické, hrací skříně uváděné v činnost vhozením mince, reklamní přístroje na střídavé obrazy, reklama světelná, reklamní světelné přístroje, nosiče záznamů nahrané i nenahrané, videokazety nahrané i nenahrané, audiokazety nahrané i nenahrané, audiovizuální díla v digitální podobě, filmy, hudební díla, CD disky, programové vybavení pro počítače, software, hardware výpočetní techniky nebo komunikační nebo informační techniky, elektronické databáze a databázové produkty, informace a záznamy v elektronické podobě, informace a data a databáze a informační produkty na nosičích nebo i v elektronických, datových, informačních, počítačových a komunikačních sítích všeho druhu, související software a hardware, elektronické nebo datové nebo informační nebo komunikační nebo výpočetní sítě včetně jednotlivých součástí a náhradních dílů obsažených ve třídě 9, multimediální aplikace, elektronické multimediální nebo elektronické informační katalogy, elektronické časopisy, elektronická periodika a knihy v elektronické podobě; (14) vzácné kovy a jejich slitiny a výrobky z těchto látek nebo postříbřeného nebo pozlaceného kovu - v rámci této třídy, hodinářské nástroje a nástroje pro časomíru, chronometrické přístroje, sluneční hodiny; (15) hudební nástroje, hrací skříně, elektrické a elektronické nástroje - v rámci této třídy; (16) lepenka a výrobky z těchto materiálů zařazené ve třídě 16, výrobky z papíru, plakáty, fotografie, pohlednice, gratulace, dopisní papíry, obálky, samolepky, obtisky, desky na spisy, pořadače, omalovánky, balicí papír, obaly všeho druhu papírové, listy, pytlíky a sáčky pro obalovou techniku, školní sešity, skicáky, gumi, ořezávátka, ořezávátka strojky, penály, papírové tašky, papírové kapesníky, papírové ubrusy a ubrusky, hlavolamy papírové, těžítka na papíry, tiskoviny, tiskopisy, časopisy, periodika, knihy, databázové produkty v papírové formě, databáze v papírové formě, tiskárenské výrobky, písmena pro tiskárny, losy, štočky, potřeby pro knižní vazby, lepidla pro papírenství nebo domácnost, materiál pro uměle, štetce, psací stroje a kancelářské potřeby, učební pomůcky, umělecké nebo ozdobné předměty z papíru, obaly bublinkové (z umělých hmot); (18) kůže, imitace kůže, výrobky z těchto materiálů, kufrý, tašky a brašny všeho druhu, školní tašky, tašky na kolečkách, tašky na nošení dětí, kožšinové pokrývky, deštníky, obaly na deštníky, slunečníky, sedlářské výrobky, pokrývky a postroje pro zvířata, obaly na oděvy - v rámci této třídy, kožené sáčky a pytle jako obaly; (20) nábytek všeho druhu, zrcadla, rámy, výrobky ze dřeva, kovu, rákosu, vrbového proutí, rohoviny, kosti, želoviny, kostic, jantaru, perleti, mořské pěny, buničiny a z náhražek těchto hmot, bambus, bambusové závěsy, stavebnicový nábytek a modulový nábytek, variabilní nábytkové programy pro kanceláře, jednací místnosti, recepce, sekretariáty, nábytek pro kuchyně, ložnice, nábytek školní a zahradní, dětský nábytek, nábytek s využitím skla a zrcadel, atypický nábytek a výrobky ze dřeva - v rámci této třídy, čalouněný nábytek, sedací soupravy, křesla a židle, stoly a stolky, stojany, bytové a nábytkové doplňky, umělecké a ozdobné předměty z výše uvedených materiálů, umělecká díla, sochy a sošky ze dřeva, vosku, sádry nebo umělých hmot, umělecké truhlářské výrobky; (21) sklo, porcelán a majolika a výrobky z těchto materiálů - v rámci této třídy, náčiní a nádoby pro domácnost nebo kuchyň, nádoby a nádoby z plastických hmot pro domácnost, soupravy kuchyňského nádobí, tlakové hrnce, schránky na pečivo, cestovní láhve, dřezy na praní (škopky), formy na led, zubní kartáčky, kartáče, hřebeny, kbelíky, umyvadla, koše na odpadky, květináče, konve, kolíčky na prádlo, kontejnery, vaničky dětské přenosné, výrobky ze skla i porcelánu, výrobky z křišťálového skla, poháry skleněné, sklenice, popelníky, poháry keramické, keramické porcelánové tácky, stojany na jídelní listky, porcelánové a skleněné džbány, demižony, drobné reklamní a upomínkové předměty ze skla a porcelánu, bytová terária zejména pro pěstování rostlin, lisy na ovoce pro domácnost s výjimkou elektrických, kuchyňské šrotovníky s výjimkou elektrických, ruční čistící nástroje, dávkovače mýdla a ručníků a toaletního papíru, klece pro domácí zvířata, kuchyňské formy na koláče, na led, na pečení, formičky a tvořítka na pečivo, grily pro použití na pečení a fritézy s výjimkou elektrických, hrnce, hrnčírské zboží, jehlice a kovové špejle na grilování, kotlíky, tepelně-izolační nádoby, termosky pro potraviny; (24) tkaniny a textilní výrobky, stolní pokrývky,

ručníky, osušky, ubrousky, utěrky, textilní plošné výrobky, bavlněné látky, potištěné látky, látky na deštníky a pláště do deště, bytový textil, ložní prádlo, reklamní a propagační předměty z textilu, prostírání, ubrusy, praporečky, praporece, korouhve, cestovní příkrývky, spací pytle, textilní rolety, ručníky, textilní štitky, textilní tapety; (25) obuv, klobouky, čepice, oděvy všeho druhu, dámské, pánské, dětské, včetně sportovních, kalhoty, trička, kloboučnické výrobky, kšiltovky, kravaty, šály, šátky, zažehlovací obtisky, nášivky na oděvy, pláštěnky, dřeváky, rukavice, kožené pásky; (26) krajky a výšivky, stuhy a tkaničky, knoflíky, ozdobné knoflíky, odznaky, umělé květiny, ovoce a věnce, ozdoby textilních výrobků, kupř. nažehlovací ozdoby, přezky a spony jako oděvní doplňky; (28) pexesa, hrací karty, hry papírové, hry, hračky, hry společenské, hry stolní, stavebnice, hračky plyšové, hračky pohyblivé, maňásci, sportovní potřeby, potřeby pro gymnastiku a sport, posilovací stroje a přístroje pro tělesná cvičení, trenažéry, sportovní hry, biliárové stoly, nářadí a potřeby pro zimní sporty, rybářské potřeby, lukostřelecké náčiní, bazény pro děti, bazény přenosné a bazény plavecké interiérové i venkovní, bazény nafukovací - v rámci této třídy, vánoční stromky umělé, ozdoby pro vánoční stromky i k reklamním účelům, kanadské žertíky, zábavná pyrotechnika, karnevalové masky, kouzelnické potřeby, papírové hračky; (29) potraviny a pokrmy a potravinové doplňky živočišného původu, zelenina a ovoce a výrobky z těchto plodin upravené pro konzervování a konzumaci, maso, ryby drůbež a zvěřina, masové výtahy, masové pokrmy, konzervované nebo mražené nebo sušené nebo zavařené ovoce a zelenina, mléko a mléčné výrobky, mléčné nápoje, oleje a tuky jedlé; (30) potraviny a pokrmy a potravinové doplňky rostlinného původu a výrobky z nich připravené pro konzumaci nebo konzervování, stimulanty pro zlepšení chutě potravin, káva a čaj a kakao a čokoláda a jejich náhražky nebo extrakty nebo nápoje z nich, cukrovinky, rýže, obiloviny a pokrmy a přípravky z obilovin nebo mouky (vše pro lidskou spotřebu), těstoviny, pečivo, pekárenské výrobky, zmrzlina droždí, prášky a přísady do těsta, sůl, hořčice, ocet, koření; (32) nealkoholické nápoje, nápoje zbažené alkoholu, ovocné nebo zeleninové nápoje, minerální vody, šumivé nápoje, piva, sirupy a prášky a přípravky k zhotovování nápojů; (33) alkoholické nápoje s výjimkou pív; (35) organizační zabezpečování televizního vysílání, reklamní, inzertní a propagační činnost, marketing, reklamní, inzertní a propagační činnost prostřednictvím jakéhokoliv média, prostřednictvím telefonní sítě nebo datové sítě nebo informační sítě nebo elektronické sítě nebo komunikační sítě nebo počítačové sítě, poskytování informací a jiných informačních produktů komerčního nebo reklamního charakteru, informačních produktů reklamního charakteru, multimediálních informací komerčního charakteru, komerční využití Internetu v oblastech komerčních internetových médií a vyhledávacích služeb, on-line inzerce, činnost reklamní agentury, zprostředkování v obchodních vztazích, zprostředkovatelská činnost v obchodu, merchandising, franchising, pomoc při využívání a řízení obchodního podniku, automatizované zpracování dat, pomoc při provozování obchodů a obchodních činností průmyslového nebo obchodního podniku, služby, které zahrnují záznam, přepis, vypracování, kompilaci přenášeni nebo systematicčnost písemných či datových či elektronických sdělení a záznamů jakož i využívání nebo kompilaci matematických a statistických údajů; (38) televizní vysílání, televizní vysílání programů, televizní vysílání zábavných, vzdělávacích, výchovných, soutěžních, diskusních a informačních pořadů, telematika, výměna zpráv, šíření, výměna nebo získávání zpráv a informací, šíření elektronických časopisů, informací, elektronických periodik, knih v elektronické podobě, audio nebo audiovizuálních děl prostřednictvím informační nebo datové nebo elektronické nebo komunikační nebo telekomunikační nebo počítačové sítě, zejména Internetu, pomocí satelitů, služby na Internetu související s televizním vysíláním, technické zabezpečování televizního vysílání, komunikace, poradenská činnost v oblasti sdělovacích prostředků, informační kancelář, poskytování informačních služeb prostřednictvím počítačů, televizní zpravodajství; (41) nakladatelství a vydavatelství, ediční činnost, publikační činnost, nahrávání nosičů zvukových nebo obrazově zvukových, půjčování nahraných zvukových a zvukově obrazových záznamů, výroba, tvorba a šíření audiovizuálních děl, TV produkce, filmová produkce, televizní výroba programů, tvorba programů, tvorba a výroba televizních

audiovizuálních programů, agenturní činnost v oblasti kultury, zprostředkování v oblasti kultury, výchovy, zábavy a sportu, výchovná, vzdělávací, soutěžní a zábavní činnost, zábavní nebo kulturní nebo vzdělávací představení, název televizního pořadu nebo programu, organizace společenských a kulturních akcí, organizace, provozování a provádění her a soutěží i veřejných, výstavní činnost v oblasti kultury nebo zábavy nebo výchovy nebo vzdělávání.

(730) **CET 21 spol.s r.o.**, V Jámě 12, Praha 1, 11121, CZ  
(740) Advokátní a patentová kancelář Vyskočil, Krošlák a spol., Lukajová Dana, patentový zástupce, Petráská 12, Praha 1, 11000

(210) **O-166228**

(220) 06.04.2001

(320) 06.04.2001

(511) 35, 38

(540)

(510) (35) obchodní a obchodně informační služby na Internetu, provádění rešerší komerčního charakteru, vyhledávání, indexování, spojování a uspořádání dat pro Internet, příprava elektronických pozvánek, kompilace, uspořádání a řízení informací ze vzdálených zdrojů, vše prostřednictvím elektronických komunikačních sítí, komerční využití Internetu v oblastech komerčních internetových médií a vyhledávacích služeb, prezentace uživatelů na stránkách World Wide Web v počítačové síti Internet, systemizace informací do počítačových databází; (38) informační kancelář, samostatný přenos dat nebo informací prostřednictvím telekomunikačních zařízení, počítačů, služby zabezpečující audiovizuální komunikaci prostřednictvím informačních a telekomunikačních sítí, například počítačové sítě, Internetu, satelitu, apod., rozšiřování, zveřejňování a přenos informací prostřednictvím informačních a telekomunikačních prostředků, sítí a satelitů ap., výměna a šíření informací a zpráv prostřednictvím telekomunikační sítě, datové sítě, informační nebo komunikační nebo elektronické techniky, on-line chat room/chatové služby (diskusní skupiny na internetu), internetové vývěskové služby, poskytování telekomunikačního přístupu k on-line službám, služby webových portálů, skupinové/konferenční komunikační služby, všechny prováděné prostřednictvím elektronických komunikačních sítí, poskytování vyhledávacích nástrojů pro vyhledávání na Internetu, šíření elektronických časopisů, elektronických periodik a knih v elektronické podobě prostřednictvím počítačové sítě, pomocí satelitů ap., počítačový přenos obrazu a zvuku, komunikace a transakce v síti, poskytování datových a telekomunikačních služeb, služby zprostředkovávání přístupu k počítačové síti, služby datové sítě, pronájem informačních a komunikačních míst, služby hlasové schránky, služby krátkých textových zpráv.

(730) **Koncept MEDIA, s.r.o.**, Nad Výšinkou 2, Praha 5, 15000, CZ

(210) **O-168611**

(220) 13.06.2001

(320) 13.06.2001

(511) 9, 35

(540)

(510) (9) data, databáze a jiné informační produkty na elektronických, magnetických a optických nosičích všeho druhu a v elektronických datových, informačních a telekomunikačních sítích všeho druhu, související software a hardware, nosiče dat všeho druhu, zejména diskety, CD romy, magnetické disky, optické disky, DVD, videokazety, nahrané video-pásky, diazopozitivy apod., elektronické sítě, multimediální aplikace, multimediální informační katalogy, časopisy, periodika a knihy v elektronické podobě, nahraný software na CD a DVD discích a magnetických médiích, audiovizuální programy, audio programy, hudební díla, pohledy ilustrované se zvukovou nahrávkou, nahrané zvukové a zvukově obrazové záznamy, obaly na zvukové nosiče a videokazety; (35) poskytování komerčních informací a informačních produktů reklamního charakteru, multimediálních informací obchodního a reklamního charakteru, komerční využití Internetu v oblastech komerčních internetových médií a vyhledávacích služeb, on-line inzerce, organizování výstav ke komerčním a reklamním účelům.

## rande.cz

## www.golf.cz

- (730) **Ivan Paggio**, Vozová 1558, Praha 2, 12000, CZ  
(740) UNIPATENT, Ing. Chludina Jiří, J.Masaryka 43-47, Praha 2-  
Vinohrady, 12000

- (210) **O-175811**  
(220) 23.01.2002  
(320) 23.01.2002  
(511) 5, 29, 30  
(540)

# Prima

- (510) (5) dietetické potraviny, nápoje a jiné výrobky pro léčebné účely, potraviny pro kojence a děti s léčebnými účinky, posilující potraviny s léčebnými účinky; (29) bramborové lupínky, bujón, vývar, přípravky na bujóny, čočka konzervovaná, droby, vnitřnosti, dršťky, drůbež (neživá), dřev (ovocná), džemy, fazole konzervované, hrách konzervovaný, hranolky bramborové, humři (neživí), huspeniny, játra, játrová paštika, jedlé oleje, jedlé tuky, jelita, tlačěnka, jogurt, kaviár, kefir, klobásy, salámy, párky, koblihy plněné brambory, koncentráty bujónové, koncentráty vývary, koncentrované vývary, konzervy masové, konzervy rybí, konzervy zeleninové, koryši (s výjimkou živých), krevety (neživé), krokety, kysané zelí, langusty neživé, lanýže konzervované, losos, margarín, marmeláda, máslo, maso, maso konzervované, masové extrakty, masové šťávy (omáčky), měkkýši (neživí), mléko, mléčné výrobky, mražené ovoce, mušle (neživé), nakládaná zelenina, nasolené potraviny, olivový olej, ovoce konzervované, ovoce zavažené, ovoce kandované, ovocné saláty, rybí plátky, polévky, přípravky pro výrobu polévek, potraviny solené, potraviny z ryb, přislažované ovoce, raci (s výjimkou živých), rajčatová šťáva na vaření, rajčatový protlak, ryby konzervované, potravinářské výrobky z ryb, ryby solené, ryby ve slaném nálevu, ryby, s výjimkou živých, řepkový olej jedlý, saláty zeleninové, sardinky, slanečci, sledi, slanina, slunečnicový olej jedlý, smetana, sumýši (neživí), sušené ovoce, sýry, šlehačka, šťávy zeleninové na vaření, šunka, tofu, tukové pomazánky na chléb, tuky jedlé, tuňák, ústřice, s výjimkou živých, uzeniny, vejce, vepřové maso, vepřové sádlo, výtahy masové, zelenina v pikantním nálevu, zvěřina, žampiony konzervované, želatina, mražená zelenina; (30) cukr, cukroví, cukrovinky, čaj, čokoláda, dorty, hořčice, housky, chléb, jemné pečivo, jogurtová zmrzlina, kakao, kakaové nápoje, karamely, káva, kečup, kekсы, koláče, koření, krečky, krupice, kuchyňská sůl, kvasnice, droždí v tabletách k nelékařským účelům, kypřicí prášek, led přírodní nebo umělý, led pro osvěžení, listové těsto, majonéza, makaróny, mandlové těsto, marcipán, marinády (chuťové přísady), máslové tukové těsto, maso (látky na zjemnění) pro domácnost, masové paštiky zapečené v těstě, masové pirožky zapečené v těstě, med, medovíčky, perníky, mouka potravinářská a výrobky z mouky, muesli, nápoje čokoládové, kakaové, kávové, přísady do nápojů, nekynutý chléb, nudle, ocet, oplatky, ovesná kaše, potraviny na bázi ovsa, ovesné vločky, ozdoby na dorty jedlé, palačinky, pizzy, pralinky, přísady do zmrzlin, pudinky, rajčatová omáčka, ravioli, rohlíky, rýže, rýžové koláčky, sendviče, suchary, sušenky, biskvity, šerbet, přípravky na ztužení šlehačky, špagety, šťávy, s výjimkou dresinků, těsta, těstoviny, vlasové nudle, vločky, zákusky, zálivky na ochucení, zmrzlina, zmrzlinové poháry, želé ovocné, zemle, knedlíky.
- (730) **NOWACO Opava s.r.o.**, Těšínská 1006/1, Opava, 74601, CZ  
(740) Václav Müller, patentový zástupce, Filipova 2016, Praha 4, 14800

- (210) **O-177472**  
(220) 07.03.2002  
(320) 07.03.2002  
(511) 9, 16, 35, 36, 38, 41

(540)



- (510) (9) aparáty a přístroje vědecké, geodetické, fotografické, filmové, optické, přístroje pro vážení, měření, signalizaci, kontrolu, záchranu a přístroje učební, magnetické nebo optické, superty zvukových nebo zvukově obrazových záznamů, automatické distributory a mechanismy na mince, zapisovací pokladny, kalkulační stroje, přístroje pro zpracování informací a počítače včetně jejich jednotlivých součástí a náhradních dílů ze třídy 9, baterie, akumulátory, počítačové hry s výstupem na PC nebo na TV, pohledy ilustrované se zvukovou nahrávkou, hlavolamy elektrické nebo elektronické, hrací skříňe uváděné v činnost vhozením mince, reklamní přístroje na střídavé obrazy, reklamní světelné přístroje, nosiče záznamů nahrané i nenahrané, videokazety nahrané i nenahrané, audiokazety nahrané i nenahrané, audiovizuální programy, audioprogramy, audiovizuální díla, audiovizuální díla v digitální podobě, filmy, hudební díla, CD disky, software, hardware výpočetní techniky, komunikační nebo informační techniky, elektronické databáze a databázové produkty, informace a záznamy v elektronické podobě, informace, data, databáze a informační produkty na nosičích nebo i v elektronických, datových, informačních, počítačových a komunikačních sítích všeho druhu, související software a hardware, elektronické, datové, informační, komunikační nebo výpočetní sítě včetně jednotlivých součástí a náhradních dílů obsažených ve třídě 9, multimediální aplikace, elektronické multimediální nebo elektronické informační katalogy, elektronické časopisy, elektronická periodika a knihy v elektronické podobě; (16) lepenka a výrobky z těchto materiálů zařazené ve třídě 16, výrobky z papíru, plakáty, fotografie, pohlednice, gratulace, dopisní papíry, obálky, samolepky, obtisky, desky na spisy, pořadače, omalovánky, balicí papír, obaly všeho druhu papírové, listy, pytlíky a sáčky pro obalovou techniku, školní sešity, skicáky, gumy, ořezávátka, ořezávátka strojky, penály, papírové tašky, papírové kapesníky, papírové ubrusy a ubrousky, těžítka na papíry, tiskoviny, tiskopisy, časopisy, periodika, knihy, databáze a databázové produkty v papírové formě, tiskárenské výrobky, písmena pro tiskárny, losy, tiskářské štočky, potřeby pro knižní vazby, lepidla pro papírenství nebo domácnost, materiál pro umělce, štetce, psací stroje a kancelářské potřeby kromě nábytku, učební pomůcky v rámci této třídy, umělecké nebo ozdobné předměty z papíru, obaly bublinkové (z umělých hmot); (35) organizační zabezpečení televizního vysílání, reklamní, inzertní a propagační činnost, marketing, reklamní, inzertní a propagační činnost prostřednictvím jakéhokoliv média, prostřednictvím telefonní sítě, datové sítě, informační sítě, elektronické sítě, komunikační sítě nebo počítačové sítě, poskytování informací a jiných informačních produktů komerčního nebo reklamního charakteru, informačních produktů reklamního charakteru, reklama světelná, multimediálních informací komerčního charakteru, komerční využití Internetu v oblastech komerčních internetových médií a vyhledávacích služeb, on-line inzerce, činnost reklamní agentury, zprostředkování v obchodních vztazích, zprostředkovatelská činnost v obchodu, merchandising, franchising, pomoc při využívání a řízení obchodního podniku, automatizované zpracování dat, pomoc při provozování obchodů a obchodních činností průmyslového nebo obchodního podniku, služby, které zahrnují záznam, přepis, vypracování, kompilaci, přenášení nebo systematickosti písemných, datových či elektronických sdělení a záznamů, jakož i využívání nebo kompilaci matematických a statistických údajů; (36) sponzoring v oblasti podpory kulturních, sociálních a zdravotních projektů a aktivit; (38) televizní vysílání, televizní vysílání zábavných, vzdělávacích, výchovných, soutěžních, diskusních a informačních pořadů, telematika, výměna zpráv, šíření, výměna nebo získávání zpráv a informací, šíření elektronických časopisů, informací, elektronických periodik, knih v elektronické podobě, audio, audiovizuálních děl prostřednictvím informační, datové, elektronické, komunikační, telekomunikační nebo počítačové

sítě, zejména prostřednictvím Internetu, pomocí satelitů aj., služby na Internetu související s televizním vysíláním, technické zabezpečování televizního vysílání, komunikace, poradenská činnost v oblasti sdělovacích prostředků, informační služby, informační kancelář, poskytování informačních služeb prostřednictvím počítačů, televizní zpravodajství; (41) podpora kulturních, sociálních a zdravotních projektů a aktivit, nadační činnost, nakladatelství a vydavatelství, ediční činnost, publikační činnost, nahrávání nosičů zvukových nebo obrazově zvukových, půjčování nahraných zvukových a zvukově obrazových záznamů, tvorba, výroba a šíření audiovizuálních děl, TV produkce, filmová produkce, televizní výroba programů, tvorba programů, tvorba a výroba televizních a audiovizuálních programů, agenturní činnost v oblasti kultury, zprostředkování v oblasti kultury, výchovy, zábavy a sportu, výchovná, vzdělávací, soutěžní a zábavní činnost, zábavní nebo kulturní nebo vzdělávací představení, televizní program, organizace společenských a kulturních akcí, organizace, provozování a provádění her a soutěží i veřejných, výstavní činnost v oblasti kultury, zábavy, výchovy nebo vzdělávání.

- (590) Barevná  
(730) **CET 21, spol. s r.o.**, V Jámě 12, Praha 1, 11124, CZ  
(740) Advokátní a patentová kancelář Vyskočil, Krošlák a spol., Lukajová Dana, patentový zástupce, Petrská 12, Praha 1, 11000

- (210) **O-178502**  
(220) 03.04.2002  
(320) 03.04.2002  
(511) 9, 16, 18, 21, 25, 28, 35, 38, 41  
(540)

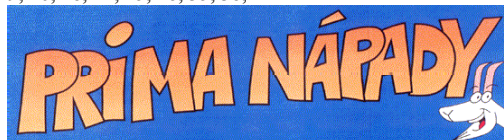

- (510) (9) veškeré nosiče informací v rozsahu třídy 9; (16) tiskoviny, např. knihy a časopisy, katalogy, plakáty, fotografie, kalendáře, samolepky; (18) kufry a zavazadla, tašky, kabelky, aktovky, deštníky, slunečníky, hole; (21) náčiní pro domácnost, čističí a hygienické náčiní, toaletní potřeby, vše spadající do této třídy; (25) oděvy, obuv, kloboučnické zboží; (28) hračky, stolní a společenské hry, rybářské náčiní, potřeby pro sport zařazené do této třídy; (35) reklamní a propagační akce, např. výstavy pro obchodní účely; (38) televizní vysílání; (41) výchovná a zábavní činnost, tvorba televizních pořadů.
- (590) Barevná  
(730) **FTV Prima, spol. s r.o.**, Na Žertvách 24/132, PRAHA 8, 18000, CZ  
(740) Ing. Jupa Francis, patentový zástupce, Měchenická 4, Praha 4, 14100

- (210) **O-180817**  
(220) 12.06.2002  
(320) 12.06.2002  
(511) 5, 29, 30  
(540)

## BIFI

- (510) (5) dietetické potraviny pro léčebné účely, nápoje a jiné výrobky pro léčebné účely, potraviny pro kojence a děti s léčebnými účinky, posilující potraviny s léčebnými účinky; (29) bramborové lupínky, přípravky na bujóny, hranolky bramborové, jogurty, kefir, krokety, kysané zelí, mléko, mléčné výrobky, zakysané mléčné výrobky s dietetickou mikroflorou, potraviny solené, polévky, přípravky pro výrobu polévek, smetana, sýry, šlehačka, tofu, žampiony konzervované, želatina; (30) cukr, cukroví, cukrovinky, čaj, čokoláda, dorty, hořčice, housky, chléb, jemné pečivo, zmrzlina a jogurtová zmrzlina včetně zmrzlinových pohárů, kakao, kakaové nápoje, čokoládové nápoje, karamely, káva, kečup, keksy, koláče, koblihy plněné brambory, koření, krekry, krupice, kuchyňská sůl, kvasnice, droždí v tabletách k nelékařským účelům, kypřicí prášek, led přírodní nebo umělý, led pro osvěžení, listové těsto, majonéza, makaróny, mandlové těsto, marcipán, marinády (chuťové přísady), máslové tukové těsto, látky na zjemnění masa, masové paštiky zapečené v těstě, masové pirožky zapečené v těstě, med, medovíčky, perníky, mouka potravinářská a výrobky z mouky, mšlí, kakaové a kávové přísady do nápojů, nekynutý chléb,

nudle, ocet, oplatky, ovesná kaše, potraviny na bázi ovsu, ovesné vločky, ozdoby na dorty jedlé, palačinky, pizzy, pralinky, přísady do zmrzlin, pudinky, rajčatová omáčka, ravioli, rohlíky, rýže, rýžové koláčky, sendviče, suchary, sušenky, biskvity, šerbet, přípravky na ztužení šlehačky, špagety, šťávy s výjimkou dresinků, těsta, těstoviny, vlasové nudle, vločky, zákusky, zálivky na ochucení, želé ovocné, žemle, knedlíky.

- (730) **HOLLANDIA Karlovy Vary, a.s.**, Krásné údolí, Toužim, 36401, CZ  
(740) Müller Václav, patentový zástupce, Filipova 2016, Praha 4, 14800

- (210) **O-181870**  
(220) 15.07.2002  
(320) 15.07.2002  
(511) 41  
(540)

## burdaMINI

- (510) (41) výchovná, zábavná a vzdělávací činnost, nakladatelství a vydavatelství.  
(730) **BURDA Praha spol. s r. o.**, Uruguayská 17, Praha 2, 12000, CZ  
(740) Ing. Král Jiří, patentový zástupce, Štěpánská 45, Praha 1, 11000

- (210) **O-183095**  
(220) 03.09.2002  
(320) 03.09.2002  
(511) 1, 2, 4  
(540)

## MOLECULAR LUBRICANT

- (510) (1) chemické výrobky určené pro průmysl, prostředky pro kalení a letování kovů, tříslicí materiály, lepidla pro průmysl, silikony, tmely opravárenské; (2) barvy, nátěry, laky, ochranné výrobky proti korozi a deteriorizaci dřeva, barviva, mořidla; (4) průmyslové oleje a tuky, mazadla.  
(730) **HF servis s. r. o.**, Plešnice č. p. 21, Město Touškov, 33033, CZ  
(740) ADVOKÁTNÍ KANCELÁŘ ZELLNER a PARTNER, JUDr. Zellner Josef, Na Jíkalce 13, Plzeň, 30117

- (210) **O-183855**  
(220) 20.09.2002  
(320) 20.09.2002  
(511) 37, 42  
(540)



- (510) (37) stavebnictví, stavitelství, antikoroziní úprava, tapetování, malování a natírání (interiérů a exteriérů), lakování, glazurování; (42) architektura, služby v oblasti chemie, chemický výzkum, projekce (stavební), interiérová výzdoba.  
(730) **H-COLOR, s.r.o.**, Libušská 213, Praha 4, 14200, CZ

- (210) **O-183856**  
(220) 20.09.2002  
(320) 20.09.2002  
(511) 37, 42  
(540)

## H-COLOR

- (510) (37) stavebnictví, stavitelství, antikoroziní úprava, tapetování, malování a natírání (interiérů a exteriérů), lakování, glazurování; (42) architektura, služby v oblasti chemie, chemický výzkum, projekce (stavební), interiérová výzdoba.



(730) **H-COLOR, s.r.o.**, Libušská 213, Praha 4, 14200, CZ

(210) **O-183888**

(220) 23.09.2002

(320) 22.03.2002

(511) 1, 2, 3, 5, 9, 10, 16, 25

(540)

## FISHERBRAND

(510) (1) laboratorní chemikálie, zejména rozpouštědla, činidla a roztoky, aerosolové chladicí látky, chemická tkáňová a preparátová fixativa; (2) laboratorní barviva; (3) napuštěné čistící papírky, laboratorní zahuštěné oleje, laboratorní krémy na ruce, čistící prostředky k laboratornímu použití, zejména předvhlčené čistící ubrousky, čistící přípravky, aerosolové prachovky; (5) lékárníčky první pomoci, tampóny, obvazy, polštářky napuštěné alkoholem, testovací proužky a papírky pro laboratoře a vědecký výzkum, tekutiny pro zkoušky na toleranci glukózy, fyziologické roztoky pro krevní banky, pouzdra na léky, antimikrobiální čistící látky na pokožku, dezinfekční prostředky, dekontaminační prostředky, odstraňovače pachů pro laboratorní vodní lázně; (9) laboratorní zařízení, nástroje a doplňky, zejména ampulky, otvírače ampulek, adaptéry k filtračním baňkám, kontrolní testovací sklička, aplikační tyčinky, kádinky, ochranné brýle, brýle, zkumavky, držáky na zkumavky, stojany na zkumavky, uzávěry ke zkumavkám, skleněné lahvičky, nosiče na lahvičky, stříkací lahvičky, měřidla korkových zátek a zátek, pipety, pipetovací nástavce, hroty k pipetám, baňky k pipetám, stojánky na pipety, nádobky, testovací zkumavky, byrety, kyvety, baňky, držáky a stojany na baňky a misky, válce, kelímky, nálevky a trychtýře, průtokoměry, elektrické kondenzátory, desikanty, sterilizační nádoby, poplachové zařízení signalizující rozlití tekutin, sestavy pro odstranění rozlitého materiálu, držáky, trubičky, skleněná a plastová sklička, držáky sklíček, válce se stupnicí, software k registraci dat, naběračky, lopatky, lžičky, nádobky, koše a nádoby k odkapání laboratorních nádobek, armatury pro laboratorní výlevky, nádoby k barvení, stojany k barvení, tácy k barvení, síta, stěrky, stojany k odkapávání laboratorních nádob, stojany k vysoušení, laboratorní kapátka, laboratorní zařízení na vyplachování očí, laboratorní zařízení na omývání obličejů, pinzety, návleky na skleněné spoje, zařízení k uchopení buněk, zařízení ke sběru buněk, pomůcky k rozdělení buněk, sady pomůcek k odběru moči, filtry k oddělení tekuté složky krve od krevních sraženin, pomůcky k provádění dětské flebotomie, zásobníky na krev, smyčky a jehly (laboratorní nástroje), lancety, sady pomůcek k odběru a uchovávání hlenů, sady pomůcek k odběru a uchovávání stolice (vše pro laboratoře), lupy, laboratorní pomůcky usnadňující čtení hodnot na bytetách, testovací destičky, mikroskopická sklička, zásobníky na mikroskopická sklička, držáky na mikroskopická sklička, skříňky na mikroskopická sklička, misky, tyčinky k míchání, speciální ochranné protiprachové povlaky a kryty z igelitu a vinylu pro ochranu laboratorních přístrojů a zařízení, chladicí kbelíky k laboratorním účelům, laboratorní nástroje, zejména cirkulátory, kalkulačky, zkoušečky baterií, měřicí zařízení, průměrky, anemometry, teploměry, přístroje k měření vlhkosti, přístroje k měření obsahu kyslíku, hustoměry, vlhkoměry, přístroje měřící schopnost lomu, barometry, tachometry, termometry, přístroje k zapisování teploty, přístroje k měření obsahu soli, přístroje k měření obsahu mléka, laboratorní čerpadla zařazená v této třídě, desikátory a jejich součásti, plynové regulátory, systémy filtrování nebezpečného odpadu, stopky, hodiny, časoměřiče, regulátory teploty, počítače bublinek, počítače kolonií, kahany, testovací zařízení na přítomnost arsenu, kontrolní systémy odpadního a elektrického zařízení, přístroje měřící vodivost, přístroje měřící světlo, inkubátory pro kultivaci bakterií, spektrofotometry, laboratorní notebooky, skleněné nádoby s možností udržení podtlaku, mikroskopy, laboratorní nádoby, zejména, nádrže, zásobníky, krabičky na zkušební vzorky, odpadní nádoby, laboratorní demižony, pohárky na zkušební vzorky, držáky pro vzorky tkání, sklenice, laserová ukazovátka, masky na obličej, štíty na obličej; (10) lékařská kapátka, pomůcky pro pitvy, chirurgické nože, skalpely, chirurgické nůžky a kleště, ústní lžice, injekční stříkačky, filtry k infekčním stříkačkám, škrtilka pro odběry krve, inkubátory; (16) papírky na čištění čoček, filtrační papíry, savé podložky, absorbní papíry chránící pracovní plochu v laboratoři, tašky na odpad a krabice na odpad, papírenské zboží pro laboratorní účely, zejména pera, papír, papírové štítky,

papírové visačky, poštovní lepenkové krabice, obálky a krabičky k zaslání nebezpečných biologických materiálů poštou, pravítka, lepicí pásky, plastové sáčky a krabice na odpad a k uskladňování vzorků a laboratorního materiálu; (25) ochranné oděvy, zejména zástěry, pracovní oděvy zařazené v této třídě, kombinézy, košile, kalhoty, rukávky, pokrývky bot, pokrývky na vousy, čepice a rukavice.

(730) **Fisher Scientific Company L.L.C.**, Liberty Lane, Hampton, NH, US

(740) **KOREJZOVÁ & spol.** Advokátní a patentová kancelář, Mgr. Petra Korejzová, Spálená 29, Praha 1, 11000

(210) **O-184957**

(220) 24.10.2002

(320) 24.10.2002

(511) 6, 11, 35

(540)

## KORAFLEX

(510) (6) spojovací materiál, zámečnické a klempířské výrobky, plechy a pomocný materiál pro klempířské práce, roury, trubky, šroubení a fitinky pro rozvody topení a vody, lamelové a drátěné registry, kovové schránky, ochranné mříže, žaluzie kovové; (11) topné systémy, regulace topných systémů, zdroje tepla, podlahová topení, plynové hořáky, expanzní nádoby, radiátory, podlahová topná tělesa a topná tělesa k zabudování do stěn, včetně jejich schránek a skříní z plastu, soklová topná tělesa, bazénová ohřívací tělesa, prostorová topidla, kohouty, ventily, regulační ventily k otopným tělesům, nádoby na topná nebo chladicí media, přímotopná elektrická topidla, výměníky, ohříváče vody, ohříváče vzduchu, tepelné registry, lamelové a drátové výměníky, elektrické ohříváče vody, zařízení pro solární ohřev, regulace a regulační technika související s vytápěním, rozvodem plynu, vody a odpadní vody, klimatizace, klimatizační jednotky, klimatizační zařízení, klimatizační ventily, upevňovací prvky klimatizační techniky, termokondicionéry, míchače vzduchu, teplovzdušné generátory, zařízení k zvlhčování i odvlhčování vzduchu, odsavače par, konvektory včetně hybridních kombinací, sálavé panely, teploměry, infrazářiče, katalytická topidla, ventilátory, ventilátory k zabudování do ohřívacích a chladících těles, odtahy vzduchu pro WC a koupelny, vzduchové kanály a roury, vzduchové filtry, vnitřní a vnější odvodňovací a odpadní systémy, armaturní výrobky pro rozvod vody a plynu, systémy pro úpravu a čištění vody, kanalizační armatury a příslušenství, upevňovací elementy s nimi související, elektronická zařízení pro koupelny a WC jako ventilátory pro osušení rukou, čidla pro automatické spínání vodovodních baterií, splachování, ventilaci osvětlení a vytápění; (35) inzertní a reklamní činnost, poskytování pomoci při provozu obchodu, obstaravatelská a zprostředkovatelská činnost v obchodní oblasti, marketing, obchodní výstavy a obchodní administrativa.

(730) **KORADO, a.s.**, Bří Hubálků 869, Česká Třebová, 56002, CZ

(740) Karel Voda, patentový zástupce, Bolzanova 13, Brno, 61300

(210) **O-185483**

(220) 12.11.2002

(320) 12.11.2002

(511) 39, 41, 43

(540)

## Anywhere You Go

(510) (39) doprava osob, organizování cest, pronájem dopravních vozidel, poskytování informací ohledně cestování; (41) školení, rekreace; (43) služby zajišťující stravování a nápoje, dočasné ubytování.

(730) **OK-TOURS a.s.**, Jana Masaryka 39, Praha 2, 12000, CZ

(740) Hanuš - Kohout a partneři, advokátní kancelář, JUDr. Jiří Hanuš, Břevnovská 433/12, Praha 6, 16900

(210) **O-186344**

(220) 04.12.2002

(320) 04.12.2002

(511) 16, 35, 38, 41, 42, 43

(540)

## SÁRA

(510) (16) nosiče informací v rozsahu tř. 16, t.j. tiskoviny, vizitky, letáky, formuláře, novoročenky; (35) propagační činnost, reklama, pomoc při řízení obchodní činnosti, obchodní

administrativa, kancelářské práce, organizační zajištění firemních, reklamních a odborných akcí, zajišťování modelek a manekýn pro předvádění zboží; (38) šíření informací datovými sítěmi, např. internetem; (41) zajištění seminářů, konferencí a pracovních setkání, zajištění sportovních akcí, tlumočnické služby; (43) rezervace a zajišťování dočasného ubytování a stravování v rámci firemních a reklamních akcí.

(730) **Mušáková Jana**, Blatenská 4017, Chomutov, 43001, CZ

(210) **O-187281**

(220) 03.01.2003

(320) 03.01.2003

(511) 9, 16, 35, 36, 39, 42

(540)

## BalanceKredit

(510) (9) platební karty s inteligencí pro použití v bankovním, při poštovním platebním styku, spojení a v pojišťovnictví; (16) bursovní lístky cenných papírů, cenné papíry-bursovni kursovní lístky, cenné papíry, šeky, směnky; (35) vypracování znaleckých posudků o podniku-efektivnost, expertizy o efektivnosti a výnosnosti, finanční odhady, informace nebo zpravodajství obchodní, obchodní řešerše, řízení obchodních nebo průmyslových podniků, studie a průzkum trhu, světecké záležitosti, vedení obchodního plánování, vyhledávání obchodních informací, výnosnost-znalecké posudky, ekonomické expertizy a studie, reklamní a propagační služby v oblasti financí, směnárství, poštovního platebního styku a spojení, konzultační a poradenské služby související se zahraničně obchodními aktivitami; (36) služby pojišťovacích agentů a agentur, agentury pro vymáhání pohledávek a úvěrů, realitní a úvěrové agentury, agentury pro obligace a jiné cenné papíry, agentury pro pojišťovnictví, bankovní obchody, úschova cenin, clearing, dohodci (sensálové) cenných papírů, financování splátkových obchodů, poskytování úvěrů pro velkoobchod, finanční operace a transakce, fondy kapitálové pro účely ziskné nebo dobročinné, hypoteckární výpůjčky, investice a investice kapitálové, investiční trusty, jednatelství pojišťovací, bankovní obchody, obligace a jiné jistiny, půjčky finanční, společnost spořitelni, uložení peněz (fondů), finanční upisování, úschova cenných papírů, úvěrové konzultace a řešerše, zakládání kapitálových fondů pro účely zisku nebo pro účely dobročinné, zprostředkování koupě nebo prodeje cenných papírů, záruky finanční, korunové a devizové úvěry včetně uzavírání úvěrových smluv, přijímání peněžitých prostředků od třetích osob do správy ve formě vkladů, včetně vkladových operací, PHONE-banking, dokladový a bezdokladový platební styk, sdružování finančních prostředků, finanční proudy, ostatní finanční operace a služby, poštovní platební styk a operace, finanční leasing a makléřství, směnárské operace, operace a obchodování s eurošeky a cestovními šeky, s platidly, s cennými papíry, se směnkami, s mincemi, s medailemi nebo se slítky drahých kovů, vydávání obligací, zástavních listů a dluhopisů, služby faktoringové, forfaitingové, franchisingové, leasingové v oblasti platebního styku, v oblasti kapitálového financování, na burze cenných papírů, včetně správy a řízení portfolia klientů a navazujících operací, ostatní finanční a kapitálové transakce tuzemské a mezinárodní, výkon funkce depozitáře pro investiční fondy a společnosti, včetně penzijních fondů, přijímání a poskytování bankovních záruk, vydávání exportních a importních dokumentárních inkas, soubor produktů a služeb v oblasti bydlení, spojení, pojištění a penzijního připojištění, správa a úschova cenných papírů i ostatních cenností, pronájem bezpečnostních schránek (sejfů), zřizování a provozování sítě bankomatů, komerční služby v oblasti projektového a podnikového financování (vyhledávání finančních zdrojů, fúze, prodej, joint-venture), finančních analýzy, konzultační a poradenské služby v celé oblasti financí, obchodování s cennými papíry, vyhledávání vhodných úvěrových zdrojů, směnárství, služby platebních karet, devizových zvláštností, celních předpisů, pojištění, penzijního připojištění, daňové problematiky, poskytování úvěrů na bydlení, pojištění a penzijního připojištění; (39) distribuce platebních karet s inteligencí a diskontních karet, přeprava finančních prostředků, cenných papírů a ostatních cenností; (42) konzultační a poradenské služby v oblasti bydlení.

(730) **eBanka, a. s.**, Na Příkopě 19, Praha 1, 11719, CZ

(740) Unipatent, Dipl. Ing. Jiří Chludina, Jana Masaryka 43-47, Praha 2, 12000

(210) **O-187565**

(220) 15.01.2003

(320) 15.01.2003

(511) 25, 41

(540)

## ADRENALIN CUP

(510) (25) sportovní a rekreační oblečení, zejména kalhoty, košile, svetry, bundy, dresy a jejich doplňky, sportovní prádlo, termoprádlo, plavky, rukavice, čepice, čelenky, šály, ponča, ponožky, návleky, sportovní a rekreační obuv; (41) sportovní výchova a vzdělávání, poskytování školení a kurzů, sportovní, kulturní a zábavní činnost, zejména organizování, pořádání a vyhodnocování vzdělávacích, zábavních a sportovních her a soutěží.

(730) **Martin Kráčalík, J.Brabce 37, Ostrava 1, 70200, CZ**

(210) **O-187599**

(220) 15.01.2003

(320) 15.01.2003

(511) 9, 35, 38, 41

(540)

## PRIMA HOSTINA

(510) (9) veškeré nosiče informací v rozsahu třídy 9; (35) reklamní, inzertní a propagační činnost všemi druhy médií, pořádání výstav pro propagační a obchodní účely; (38) televizní vysílání, šíření informací prostřednictvím veřejných datových sítí; (41) tvorba televizních pořadů, vydavatelská činnost zejména v oblasti propagačních tiskovin, výchovná a zábavní činnost, pořádání a zprostředkování společenských, zábavních, soutěžních a výstavních akcí, nahrávání nosičů zvukových nebo obrazových, šíření nosičů audiovizuálních děl.

(730) **FTV PRIMA, spol. s r. o.**, Na Žertvách 24/132, Praha 8, 18000, CZ

(740) Ing. Jupa Francis, patentový zástupce, Měchenická 4, Praha 4, 14100

(210) **O-187703**

(220) 17.01.2003

(320) 17.01.2003

(511) 16, 21, 25, 36, 39, 40, 42

(540)

## WEP, s. r. o.

(510) (16) vypalovací obtisky na porcelán, keramiku, sklo a smalt, tetovací obtisky, obtisky na plastové modely, těžítka, grafické tisky, folie pro automobilový průmysl (nálepky); (21) baňky, cukřenky, čajníky, čajová vajíčka, čajové soupravy, demižony, dózy, držáky na svíce a ubrousky, džbány, figurky, flakóny, formy na pečení, hrnce, hrnečky, kalíšky na vajíčka, karafy, láhve stolní, konvice a konvičky na čaj a kávu a na vaření vody, kořenky, košíky na chleba, krabice na jídlo, kuchyňské soupravy, nádobí a nádoby, květináče, láhve, likérové soupravy, lisy na ovoce, majolika, máselničky, mísy a misky, nálevky, nápojové sklo, pánve a pánvičky pro domácnost, podložky pro krájení, podložky k prostírání, podložky pod horké nádoby, podnosy na použití v domácnosti, podnosy ozdobné, tácy, podšálky, talíře a talířky, poháry, pokličky, poklopy, polní láhve, potřeby domácí s výjimkou potřeby z drahých kovů, potřeby kuchyňské neelektrické, potřeby toaletní, pouzdra na hřebeny a mýdlo, prkna žehlící, rozprašovače na parfém a toaletní vody, rozstříkovače na voňavky a na zalévání květin, servisy-nádoby, schránky na chléb a pečivo, schránky na dávkování ručníků, schránky na čaj, sifonové láhve, sítky pro domácnost, skleněné zátky a uzávěry, slánky, smetáky a smetáčky s lopatkou, sklenice, solničky, sošky, stěrky, soupravy kuchyňského náčiní a nádobí, stolní soupravy, stojánky na vajíčka a párátko, stojany na grily a na rožně, stojany na žehlíčky, stolky servírovací, struhadla pro domácnost, sušáky na prádlo, svícný, šálky, šejkry, škopky, šlehače s výjimkou elektrických pro domácnost, tácy a tácky, talíře, tepelně izolační nádoby, termosky, tlakové hrnce, toaletní kufříky, trychtýře, ubrousky, válečky na těsto, vany a vaničky na praní a dětské, vědra, výrobky z křišťálového skla, žehlící prkna; (25) oděvy, též vyšívání, určené zejména pro reklamní a propagační účely; (36) celní služby; (39) provozování celních a konsignačních skladů, zprostředkování dopravy výrobků; (40) polygrafická výroba, zejména speciální tisk ochranných prvků, tisk hologramů, parciální lak, ražba, zlatotisk, sletotisk, CMYK tisk, flexotisk, litografické tisky, ofsetové tisky, sítotisk,

litografie, tampónový tisk, tisk barevného dekoru na porcelán, předtisková příprava (pre-press), konečná úprava papíru, vazby publikací, knihařství, vysekávání polotovarů z plošných materiálů; (42) grafické studio.

- (730) **WEP, s. r. o.**, Ječná 5/549, Praha 2, 12000, CZ  
(740) Ing. Smrčková Marie, patentový zástupce, Velflíkova 8, Praha 6, 16000

(210) **O-188099**

(220) 30.01.2003

(320) 30.01.2003

(511) 1, 17, 19

(540)

### ...beton, který hřeje

- (510) (1) smáčedla pro lehčené umělohmotné granule nebo umělohmotnou drť pro výrobu protihlukového i tepelně-izolačního plniva do betonových, maltových a omítkových směsí; (17) umělohmotný granulát a umělohmotná drť, zejména polystyrénová a polyuretanová, opatřená povrchovou vrstvou organických tenzidů; (19) lehčené betonové, maltové a omítkové směsi s tepelně-izolačními a protihlukovými vlastnostmi v suchém i mokřem stavu, stavební prefabrikáty a tvárnice.

- (730) **EKOSTYREN s. r. o.**, Jezdiště 804, Ostrava - Hrabová, 72000, CZ

- (740) INVACTA spol. s r.o. patentová a známková kancelář, Ing. Kouřil Jiří, patentový zástupce, Kořenského 31, Ostrava 3, 70300

(210) **O-189150**

(220) 25.02.2003

(320) 25.02.2003

(511) 25

(540)



- (510) (25) obuv.

- (730) **Hung PhanQuoc**, Světlovského 144/7, Ostrava - Proskovice, 72400, CZ

- (740) Bohemia Patent, Ing. Jana Vanděliková, Hradební 3, Praha 1, 11000

(210) **O-189367**

(220) 05.03.2003

(320) 05.03.2003

(511) 9, 16, 41

(540)

### ČESKOSLOVENSKÝ KOMORNÍ ORCHESTR PRAHA

- (510) (9) nosiče zvukových a audiovizuálních záznamů, zejména CD, DVD, audio a video kazety, gramofonové desky, přístroje pro záznam, reprodukci a převod obrazu a zvuku; (16) papírové nosiče informací, zejména tiskoviny, reklamní předměty, plakáty, programy, letáky, fotografie, notové předlohy, vstupenky, velkoplošné reklamy; (41) výchovná, vzdělávací a kulturní činnost, zejména hudební a koncertní činnost, prezentace hudebních děl.

- (730) **MgA. Jan Mráček**, Vavřínová 226, Jesenice - Osnice, 25242, CZ

- (740) JUDr. Aleš Zábřeh, advokát a patentový zástupce, Na Beránce 2, Praha 6, 16000

(210) **O-189664**

(220) 14.03.2003

(320) 14.03.2003

(511) 4, 35, 37

(540)



- (510) (4) paliva pro motory, motorová nafta, průmyslové a motorové oleje a maziva; (35) propagace, reklama, obchodní administrativa; (37) provozování čerpacích stanic pohonných hmot.

(590) Barevná

- (730) **DEUTSCHE BP AG**, MAX - BORN - STRASSE 2, HAMBURG, DE

(210) **O-189665**

(220) 14.03.2003

(320) 14.03.2003

(511) 4, 35, 37

(540)

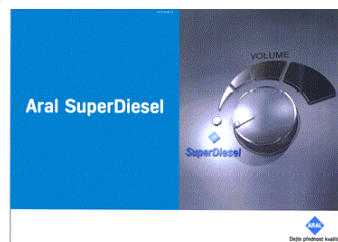

- (510) (4) paliva pro motory, motorová nafta, průmyslové a motorové oleje a maziva; (35) propagace, reklama, obchodní administrativa; (37) provozování čerpacích stanic pohonných hmot.

(590) Barevná

- (730) **DEUTSCHE BP AG**, MAX - BORN - STRASSE 2, HAMBURG, DE

(210) **O-189666**

(220) 14.03.2003

(320) 14.03.2003

(511) 4, 35, 37

(540)



- (510) (4) paliva pro motory, motorová nafta, průmyslové a motorové oleje a mazadla; (35) propagace, reklama, obchodní administrativa; (37) provozování čerpacích stanic pohonných hmot.

(590) Barevná

- (730) **DEUTSCHE BP AG**, MAX - BORN - STRASSE 2, HAMBURG, DE

(210) **O-190215**

(220) 01.04.2003

(320) 01.04.2003

(511) 4, 35, 37

(540)



### Dejte přednost kvalitě

- (510) (4) paliva a maziva pro motory; (35) propagační činnost,

reklama, pomoc při řízení obch. činnosti; (37) provozování čerpacích stanic pohonných hmot.  
(590) Barevná  
(730) **DEUTSCHE BP AG**, MAX- BORN - STRASSE 2, HAMBURG, DE

(210) **O-190957**  
(220) 22.04.2003  
(320) 22.04.2003  
(511) 29  
(540)



(510) (29) mléko a mlékařenské výrobky všeho druhu, zejména jogurty, pomazánková másla, smetanové pomazánky, tvarohy, sýry, kysané mléčné výrobky, mléčné nápoje.  
(730) **Choceňská mlékárna s.r.o.**, Kollárova 481, Choceň, 56501, CZ  
(740) JUDr. Aleš Zábrš, advokát a patentový zástupce, Na Beránce 2, Praha 6, 16000

(210) **O-190958**  
(220) 22.04.2003  
(320) 22.04.2003  
(511) 16, 28, 35  
(540)

## ABACUS

(510) (16) papír, lepenka a výrobky z těchto materiálů, tiskárenské výrobky, zejména tiskoviny všeho druhu jako knihy, časopisy, letáky, plakáty, papírové reklamní předměty, papírenské zboží, fotografie, učební a vyučovací pomůcky; (28) hry a hračky, zejména společenské hry a hlavolamy; (35) inzertní reklamní a propagační činnost, poskytování pomoci při provozu obchodu, obchodní administrativa, marketing.  
(730) **Doc. Ing. Stanislav Vejmolá, CSC.**, Nová 117, Mnišek pod Brdy, 25210, CZ  
(740) JUDr. Aleš Zábrš, advokát a patentový zástupce, Na Beránce 2, Praha 6, 16000

(210) **O-191231**  
(220) 30.04.2003  
(320) 30.04.2003  
(511) 9, 38, 41  
(540)

## Prima všemi deseti

(510) (9) veškeré nosiče informací v rozsahu této třídy; (38) televizní vysílání; (41) tvorba televizních pořadů, výchovná a zábavní činnost.  
(730) **FTV Prima, spol. s r.o.**, Na Žertvách 24/132, Praha 8 - Libeň, 18000, CZ  
(740) Ing. Jupa Francis, patentový zástupce, Měchenická 4, Praha 4, 14100

(210) **O-191430**  
(220) 06.05.2003  
(320) 06.05.2003  
(511) 16, 36  
(540)

## HOME ASSISTANCE

(510) (16) tiskoviny, publikace, brožury, kalendáře; (36) pojišťovací činnost, zajišťovací činnost, činnosti související s pojišťovací a zajišťovací činností, zprostředkovatelská činnost v pojišťovníctví.  
(730) **Allianz pojišťovna, a. s.**, Římská 103/12, Praha 2, 12000, CZ

(210) **O-191442**  
(220) 07.05.2003  
(320) 17.01.2003  
(511) 20, 25

(540)  
(210) **FINNSKA**  
(220) 20.05.2003  
(320) 17.01.2003  
(511) 20, 25  
(540)  
(510) (20) nábytek všeho druhu mimo nábytku pro lékařské účely; (25) sportovní oblečení, sportovní - turistické oděvy, dresy, termoaktivní oděvy, nepromokavé oděvy, větrovky, blůzy a košile, trička, šály, pulovry, kabáty, bundy, čelenky, sportovní obuv.  
(730) **Ing. Marián Vávra - MSJ FASHION**, M. R. Štefánika 1666/58, Zvolen, SK  
**Timo Jukka Viitala**, Majavapolku 5, Kurikka, FI  
(740) Ing. Dadej Leopold, patentový zástupce, Na Valtické 6, Břeclav 4, 69141

(210) **O-191443**  
(220) 07.05.2003  
(320) 17.01.2003  
(511) 20, 25  
(540)



(510) (20) nábytek všeho druhu mimo nábytku pro lékařské účely; (25) sportovní oblečení, sportovní - turistické oděvy, dresy, termoaktivní oděvy, nepromokavé oděvy, větrovky, blůzy a košile, trička, šály, pulovry, kabáty, bundy, čelenky, sportovní obuv.  
(590) Barevná  
(730) **Ing. Marián Vávra - MSJ FASHION**, M. R. Štefánika 1666/58, Zvolen, SK  
**Timo Jukka Viitala**, Majavapolku 5, Kurikka, FI  
(740) Ing. Dadej Leopold, patentový zástupce, Na Valtické 6, Břeclav 4, 69141

(210) **O-191462**  
(220) 07.05.2003  
(320) 07.05.2003  
(511) 16, 35, 41  
(540)

## 1. Český řečnický klub

(510) (16) odborné publikace, skripta, kurzovní materiály, metodiky; (35) propagační činnost, reklama, marketingový průzkum; (41) vzdělávání a školení v oblasti personálních, obchodních, marketingových, manažerských, komunikačních a prezentačních dovedností.  
(730) **MASS Training & Media, s.r.o.**, Nad Kazankou 46, Praha 7, 17100, CZ

(210) **O-191600**  
(220) 14.05.2003  
(320) 14.05.2003  
(511) 1, 3  
(540)

## REMOVER

(510) (1) chemické prostředky pro průmyslové účely na odstraňování nalepených žvýkaček z povrchů, např. z koberců, dlažby, linolea, oděvů a obuvi; (3) čistící prostředky, zejména ve spreji, na čištění nalepených žvýkaček z povrchů, např. z koberců, dlažby, linolea, oděvů a obuvi.  
(730) **NOVATO spol. s r. o.**, Uralská 770/6, Praha 6, 16000, CZ  
(740) Ing. Smrčková Marie, patentový zástupce, Velflíkova 8, Praha 6, 16000

(210) **O-191944**  
(220) 26.05.2003  
(320) 26.05.2003  
(511) 9, 12, 14, 15, 16, 18, 20, 24, 25, 28, 35, 38, 41, 42

- (540)
- 
- (510) (9) přístroje pro nahrávání, přenos, příjem, reprodukování a zpracování zvuku a obrazu, magnetické, optické, numerické a elektronické nosiče dat, magnetické, optické, a numerické disky, paměti do počítačů, tištěné obvody, počítače, počítačová periferní zařízení, a to obrazovky, klávesnice, myši (zařízení na zpracování dat), ovládací panely a ovládací páky, přehrávače disků a magnetické, optické a numerické disky, digitalizátory, tiskárny, modemy, telefonní, faxové a telekomunikační přístroje, nahrané softwarové programy, software na hry pro počítače, ovládací panely pro elektronické hry, magnetické, optické a numerické programy na hry, přístroje na hry určené k použití s televizním přijímačem, předplacené automatické hry pro počítače, videohry; (12) vozidla, přístroje pro pohyb na zemi, ve vzduchu nebo ve vodě, motorová vozidla, motocykly, zvonky pro motocykly, brzdy pro motocykly, řetězy pro motocykly, rámy pro motocykly, řídítka pro motocykly, hustilky pro motocykly, ráfky pro motocykly, sedla pro motocykly, paprsky kol pro motocykly, stojany pro motocykly, pneumatiky pro motocykly, zvonky pro jízdní kola, brzdy pro jízdní kola, řetězy pro jízdní kola, rámy pro jízdní kola, řídítka pro jízdní kola, hlavy kol pro jízdní kola, blatníky pro jízdní kola, hustilky pro jízdní kola, ráfky pro jízdní kola, sedla pro jízdní kola, paprsky kol pro jízdní kola, stojany pro jízdní kola, pneumatiky pro jízdní kola; (14) drahé kovy a jejich slitiny a zboží z drahých kovů nebo pokovované drahými kovy, klenoty, šperky, drahé kameny, hodinářské a chronometrické přístroje, chronografy (hodinky), chronometry, chronometrické přístroje, chronoskopy, krabičky na doutníky z drahých kovů, pouzdra na doutníky z drahých kovů, špičky na doutníky z drahých kovů, cigaretová pouzdra z drahých kovů, cigaretové špičky z drahých kovů, hodiny a hodinky, elektrické, figurky (sochy) z drahých kovů, medaile, církevní nádoby z drahých kovů, přibory (stolní náčiní) z drahých kovů; (15) hudební nástroje; (16) papír, lepenka, tištěné výrobky, výrobky pro vazbu, fotografie, papírenské zboží, lepidla (lepicí materiály) pro papírenské obchody nebo domácnost, umělecké materiály, štetce, psací stroje a kancelářské výrobky (s výjimkou nábytku), instrukční a školící materiál (s výjimkou zařízení), plastové materiály pro balení (nezahrnuté v jiných třídách), pastelky (tužky), pouzdra na pera, klipsy na pera, hadříky na pera, držáky na tužky, držáky na tuhu pro tužky, tuhy pro tužky, ořezávátka na tužky, strojní ořezávátka, tužky, časopisy, plakáty, tištěné publikace, prospekty, knihy; (18) kůže a imitace kůže a zboží vyráběné z těchto materiálů, zvířecí kůže, usně, kufry a cestovní brašny, deštníky, slunečníky a vycházkové hole, biče, postroje a sedlářské výrobky, sportovní tašky, (lovecké vybavení), nosná konstrukce na kabelky, kabelky, držadla kufříků, držadla vycházkových holí; (20) nábytek, zrcadla, rámy na obrazy, výrobky ze dřeva, korku, orobince, rákosu, proutí, paroží, kostí, slonoviny, velrybích kostí, lastur, jantaru, perleti, mořské pěny a z náhrad všech těchto materiálů nebo z plastu, školní nábytek; (24) textil a textilní zboží, nezahrnuté v jiných třídách, ložní povlečení a stolní prostírání, ložní přikrývky, ložní prádlo, ložní povlaky, ložní povlaky z papíru, ložní prostěradla, přehozy přes postel, prapory (ne z papíru); (25) oblečení, obuv, pokrývky hlavy; (28) hry, elektronické přístroje pro hry, jiné než přizpůsobené k použití pouze s televizním přijímačem, automatické přístroje pro hry, jiné než pro předplacené hry a pro hry k použití pouze s televizním přijímačem, hrací karty, hračky; (35) pomoc komerčním nebo průmyslovým firmám v řízení jejich obchodní činnosti, zejména přeskupování různých výrobků (kromě jejich přepravy) pro třetí osoby za účelem umožnit spotřebiteli, aby si tyto výrobky mohl pohodlně prohlížet a nakupovat, reklamní služby, pronájem reklamních a propagačních míst, přímá reklama prostřednictvím pošty (odborné publikace, prospekty, tiskoviny, CD-ROMy, bezplatná reklama), propagace prodeje pro další subjekty, rozšiřování reklamních materiálů, pořizování mediálních plánů, a to organizace reklamních a propagačních kampaní pomocí tisku, časopisů, rozhlasového vysílání a televizního vysílání, plakátovací kampaně, představování zboží, marketingové studie a marketingový výzkum, marketing, obchodní informace a výzkum, sestavování statistik a statistické studie, konzultace týkající se obchodních informací nebo anket, sestavování informací, technické konzultace týkající se organizace pomocí počítačů, sběr dat v řídicím souboru, předplacení novin on-line, organizace výstav pro komerční nebo reklamní účely, služby pro předplacení novin pro další subjekty, organizace prodejních veletrhů a výstavních místností pro komerční a reklamní účely, export a import týkající se her, včetně počítačových her, maloobchod a velkoobchod týkající se her, včetně počítačových her; (38) tiskové a informační agentury, telekomunikační služby, spojení pomocí telefonu, rozhlasové vysílání, spojení pomocí radiotelefonu a telegrafu a všech druhů dálkového zpracování dat, pomocí interaktivního videotextu, a zejména pomocí počítačových terminálů, počítačových periferních zařízení nebo elektronických nebo digitálních zařízení a pomocí videofonu, visiofonu, přenos informací pomocí přenosu dat nebo satelitu, posílání a přenos telegramů a zpráv, telexové služby, telegramy, přenos dat, zejména přenosem dat velkou rychlostí (paket) pro operátory veřejné sítě a společnosti, zaslání a přenos počítačem zpracovaných dokumentů, přenos informací týkajících se adresáře uživatelů Internetu, elektronická pošta, rozšiřování informací elektronickými prostředky, mezi jiným světově rozšířenou telekomunikační sítí (Internet) nebo sítí s privátním přístupem (Intranet), satelitní přenos, přenos a rozšiřování dat, zvuku a obrazu, ať už s počítačovou podporou nebo bez počítačové podpory, spojení pomocí celulárních telefonů, zabezpečený přenos dat, mezi jiným prostřednictvím přístupových kódů, spojení pomocí počítačů a počítačových terminálů nebo mezi počítači a počítačovými terminály, informační kanceláře, zajišťování přístupu k radiotelefonní síti, zajišťování přístupu k národním a mezinárodním počítačovým serverům, komunikace prostřednictvím celosvětových telekomunikačních sítí jako je internet, přenos informací obsažených v software, který lze zavádět ze světově rozšířené telekomunikační sítě (Internet), mezi jiným v prohlédacím software, poradenství a expertizy v oblasti telekomunikací, posílání zpráv, přenos korespondence pomocí počítače, faxu, telegrafický přenos; (41) služby v oblasti zábavy a vzdělávání, vydávání knih, časopisů a filmů, vydávání nosičů počítačových programů a nosičů software dat pro zábavu a software pro kulturní a výchovné účely, školení v oblasti počítačů a telekomunikace a informatiky, výroba filmů a audiovizuálních programů, publikování textů, ilustrací, knih, revue, novin, periodik, časopisů a publikací, organizování soutěží, her a informačních kampaní nebo akcí profesionálních nebo neprofesionálních, výroba audio a video nahrávek, výroba animovaných programů pro televizní nebo kabelové použití, nahrávání multimediálních nosičů (interaktivních disků, audio digitálních ROM kompaktních disků), nakladatelské služby pro multimediální programy, zejména produkce on-line elektronických publikací, publikace elektronických knih a časopisů, elektronických her on-line; (42) leasing přístupového času k počítačové databázi, konzultace v oblasti počítačového hardware, programování počítačů, pronájem počítačů, aktualizace počítačového software, analýza počítačových systémů, technický výzkum, výzkum a vývoj (pro další subjekty), průmyslové konstrukce (design), návrh a pronájem software a počítačových systémů, pronájem elektronických instalací, pronájem zařízení na zpracování dat, inženýrské práce v oblasti počítačů, počítačového software, videoher, software k videohram, videoherních programů, programů počítačových her, programů elektronických her, technická údržba software, technická podpora v oblasti počítačů (údržba počítačových programů), vytváření (návrh) programů pro zpracování dat a obchodních textů, konzultace a informace v oblasti počítačového vybavení, návrh (vývoj) počítačových systémů a telekomunikačních systémů, vědecký a průmyslový výzkum, informace a expertizy v oblasti počítačových sítí nebo přenosu dat, převáděcí služby kódů a formátů mezi různými typy textů, technické informace v zavádění počítačového nebo telekomunikačního hardware, technické poradenství v oblasti počítačů.

(730) **ATARI INTERACTIVE INC**, 50 Dunham Road, Beverly, MA, US  
(740) Patentservis Praha a.s., Jivenská 1273/1, Praha 4, 14021

(210) **O-191969**  
(220) 26.05.2003  
(320) 26.05.2003  
(511) 3, 9, 16, 35  
(540)



(510) (3) vonné tyčinky, vonná dřeva, vonné sáčky do prádla, éterické oleje a esence, aroma, badyánová esence, bergamotový, růžový a jasmínový olej, cedrové dřevo (éterické oleje z-), kadidlo, květinové parfémy, pižmo, kosmetika zejména přípravky pro osobní hygienu, přípravky pro péči o vlasy, šampony, vlasové vody, laky, tužidla, gely, pro péči o pleť, krémy, emulze, mléka, pleťové vody, přípravky na mytí a do koupele, mýdla, šampony, pěny, gely, oleje, soli, přípravky pro péči o zuby a dutinu ústní, zubní pasty, ústní vody, přípravky dezodorační, toaletní, přípravky na holení, také před i po holení, přípravky depilační, přípravky na opalování, také před a po opalování, přípravky masážní, přípravky osvěžující a vonné, vata, vatové výrobky, vatové tyčinky - pro kosmetické účely; (9) software na CD a DVD discích a magnetických médiích, data, databáze a jiné informační produkty na elektronických, magnetických a optických nosičích všeho druhu a v elektronických, datových, informačních a telekomunikačních sítích všeho druhu, související software a hardware, nosiče dat všeho druhu, zejm. diskety, CD romy, magnetické disky, optické disky, DVD apod., elektronické sítě, multimediální aplikace, multimediální informační katalogy, elektronické časopisy, elektronická periodika a knihy v elektronické podobě, nahrany software na CD a DVD discích a magnetických médiích; (16) papír, výrobky z papíru, periodické a neperiodické publikace, knihy, časopisy, brožury, fotografie, plakáty, pohledy, kalendáře, samolepky, obtisky, papírové a umělohmotné tašky, tužky, pera a pastelky, papírové obaly všeho druhu, ubrousky a ubrusy, tácky, papírové vlajky, čepice a stínítka, informační a reklamní produkty v papírové formě, data a databáze obecně na papírových nosičích, písma pro tiskáry, štočky, umělecké nebo ozdobné předměty z papíru; (35) komerční využití Internetu v oblastech komerčních internetových médií a vyhledávacích služeb, on-line inzerce, propagační, reklamní a inzertní činnost, předvádění zboží, vyhledávání, indexování, spojování a uspořádání dat pro Internet, elektronické komunikační sítě a elektronické databáze, příprava elektronických pozvánek, komerční využití Internetu v oblastech komerčních internetových médií a vyhledávacích služeb, on-line inzerce, prezentace uživatelů na stránkách World Wide Web v počítačové síti Internet.

(590) Barevná  
(730) **Libor Sádlik**, Štěpánská 312/8, Brno-střed, 60200, CZ  
(740) Bohemia Patent, Ing. Jana Vanděliková, Hradební 3, Praha 1, 11000

(210) **O-192655**  
(220) 11.06.2003  
(320) 11.06.2003  
(511) 35, 38, 41  
(540)

## BRÁNA DO BONANZY

(510) (35) služby týkající se reklam prostřednictvím rozhlasu, pomoc při řízení a provozování obchodní činnosti, distribuce zboží k reklamním účelům, průzkum a analýzy trhu; (38) rozhlasové vysílání, hudební rozhlasové vysílání; (38) informování veřejnosti o aktuálních otázkách ze světa kultury, sportu, politiky formou vysílání a provozování rozhlasového vysílání, hudební vysílání rozhlasem; (41) tvorba rozhlasových programů, rozhlasového zpravodajství, organizování, moderování či zabezpečování rozhlasových pořadů či relací, nahrávání

zvukových nosičů, výroba a šíření zvukových děl, agenturní činnost a zprostředkování v oblasti kultury, pořádání hudebních soutěží.

(730) **COUNTRY RADIO s. r. o.**, Zenklova 34, Praha 8, 18000, CZ  
(740) JUDr. Kopecký Miloš, Francouzská 14, Praha 2, 12000

(210) **O-192842**  
(220) 16.06.2003  
(320) 16.06.2003  
(511) 9, 28  
(540)

## Hot Cash

(510) (9) elektrotechnické a elektronické přístroje, nástroje a zařízení (pokud jsou obsaženy ve třídě 9), automaty pracující na základě zaplacení, automaty ovládané na základě příjmu mincí, bankovek, magnetických karet, mikroprocesorových čipových zařízení a/nebo cenných známek, elektrické a elektronické přístroje zařízení pro hru, zábavu a rozptýlení nebo sportovní automaty, hrací a zábavní automaty, sázkové automaty, výše uvedené automaty, přístroje a zařízení v síťovém provozu, mechaniky pro penězi ovládané přístroje včetně přístrojů ovládaných mincemi, výše uvedené zboží také ve spojení se zábavními automaty, hracími automaty a sportovními automaty, zařízení pro zúčtování penězi ovládaných automatů, automatů pro záznam údajů a datových tiskáren, plošné elektronické obvody, automaty pro výměnu peněz, žetonů a známek a kartové herní prodejní automaty, programy opatřené datové nosiče pro výše uvedené automaty; (28) penězi ovládané kompaktní sportovní automaty pro hru v omezených prostorech, zejména elektronické stojany pro šipky, stolní fotbal, biliard, kulečnick a střelnice, hrací konzoly pro elektronické hry, paměťové kazety nebo karty pro elektronické kapesní hry, hračky, hrací videopřístroje a zařízení, nikoliv jako příslušenství pro televizní přijímače.

(730) **Stella International Spielgeräte GmbH**, Borsigstrasse 26, Lübbecke, DE  
(740) Unipatent, Dipl. Ing. Jiří Chlustina, Jana Masaryka 43-47, Praha 2, 12000

(210) **O-193010**  
(220) 20.06.2003  
(320) 20.06.2003  
(511) 33  
(540)

## FERNET Šok Bousov

(510) (33) lihoviny, kategorizované lihoviny, ostatní lihoviny.  
(730) **AP LIQUORS s.r.o.**, Tovární 340, Dolní Bousov, 29404, CZ

(210) **O-193293**  
(220) 30.06.2003  
(320) 30.06.2003  
(511) 21  
(540)



(510) (21) porcelán a majolika.  
(730) **Marie Machuldova**, Rašova 632/1, Praha 4 - Háje, 14900, CZ

(210) **O-193579**  
(220) 04.07.2003  
(320) 04.07.2003  
(511) 9, 16, 35, 38, 41  
(540)

## VOLEJTE NOVU

(510) (9) aparáty a přístroje vědecké, geodetické, fotografické, filmové, optické, přístroje pro vážení, měření, signalizaci, kontrolu, záchranu a přístroje učební, aparáty pro záznam, uchování, převod, přenos nebo reprodukci zvuku nebo obrazu, přístroje a nástroje pro vedení, přepínání, přeměnu, akumulaci, regulaci nebo řízení elektrického proudu, hasící přístroje, telefony,

záznamníky, faxy, ústředny, magnetické nebo optické suporty zvukových nebo zvukově obrazových záznamů, automatické distributory a mechanismy na mince, zapisovací pokladny, kalkulační stroje, přístroje pro zpracování informací a počítače včetně jejich jednotlivých součástí a náhradních dílů ze třídy 9, elektrické baterie a články, akumulátory, počítačové hry s výstupem na PC nebo na TV, pohledy ilustrované se zvukovou nahrávkou, hrací skříně uváděné v činnosti vhozením mince, reklamní přístroje na střídavé obrazy, reklama světelná, reklamní světelné přístroje, nosiče záznamů nahrané i nenahrané, videokazety nahrané i nenahrané, audiokazety nahrané i nenahrané, audiovizuální programy, audioprogramy, audiovizuální díla, audiovizuální díla v digitální podobě, filmy, hudební díla, CD disky, programové vybavení pro počítače, software, hardware výpočetní techniky nebo komunikační nebo informační techniky, elektronické databáze a databázové produkty, informace a záznamy v elektronické podobě, informace a data a databáze a informační produkty na nosičích nebo i v elektronických, datových, informačních, počítačových a komunikačních sítích všeho druhu, související software a hardware, elektronické nebo datové nebo informační nebo komunikační nebo výpočetní sítě včetně jednotlivých součástí a náhradních dílů obsažených ve třídě 9, multimediální aplikace, elektronické multimediální nebo elektronické informační katalogy, elektronické časopisy, elektronická periodika a knihy v elektronické podobě; (16) papír, lepenka a výrobky z těchto materiálů zařazené ve třídě 16, výrobky z papíru, plakáty, fotografie, kalendáře, pohlednice, gratulace, dopisní papíry, obálky, samolepky, obtisky, poznámkové bloky, desky na spisy, pořadače, omalovánky, activity books, balící papír, obaly všeho druhu papírové, listy, pytlíky a sáčky pro obalovou techniku, školní sešity, skicáky, tužky, pastelky, tuhy, gummy, ořezávátka, ořezávátka strojky, penály, papírové tašky, papírové kapesníky, papírové ubrusy a ubrousky, těžítka na papíry, tiskoviny, tiskopisy, časopisy, periodika, knihy, databázové produkty v papírové formě, databáze v papírové formě, tiskárenské výrobky, písma pro tiskárny, losy, štočky, potřeby pro knižní vazby, lepidla pro papírenství nebo domácnost, materiál pro umělec, štetce, psací stroje a kancelářské potřeby, učební pomůcky, umělecké nebo ozdobné předměty z papíru, obaly bublinkové (z umělých hmot), plastické obaly nezařazené do jiných tříd; (35) reklamní, inzertní a propagační činnost, marketing, reklamní, inzertní a propagační činnost prostřednictvím jakéhokoliv média, prostřednictvím telefonní sítě nebo datové sítě nebo informační sítě nebo elektronické sítě nebo komunikační sítě nebo počítačové sítě, poskytování informací a jiných informačních produktů komerčního nebo reklamního charakteru, multimediálních informací komerčního charakteru, komerční využití Internetu v oblastech komerčních internetových médií a vyhledávacích služeb, on-line inzerce, pronájem informačních a komunikačních míst, hosting činnost reklamní agentury, činnost realitní kanceláře, činnost ekonomických a nebo organizačních poradců, zprostředkování v obchodních vztazích, zprostředkovatelská činnost v obchodu, merchandising, franchising, pomoc při využívání a řízení obchodního podniku, automatizované zpracování dat, pomoc při provozování obchodů a obchodních činností průmyslového nebo obchodního podniku, služby, které zahrnují záznam, přepis, vypracování, kompilaci přenášeni nebo systematickosti písemných či datových či elektronických sdělení a záznamů jakož i využívání nebo kompilaci matematických a statistických údajů, organizační zabezpečování televizního vysílání; (38) telekomunikace, služby umožňující komunikaci jedné osoby s druhou, televizní vysílání, televizní vysílání programů, televizní vysílání zábavných, vzdělávacích, výchovných, soutěžních, diskusních a informačních pořadů, telematika, výměna zpráv, šíření, výměna nebo získávání zpráv a informací prostřednictvím informační nebo datové nebo elektronické nebo komunikační nebo telekomunikační nebo počítačové sítě, zejména internetu, pomocí satelitů aj., šíření elektronických časopisů, informací, elektronických periodik, knih v elektronické podobě, audio nebo audiovizuálních děl prostřednictvím informační nebo datové nebo elektronické nebo komunikační nebo telekomunikační nebo počítačové sítě, zejména internetu, pomocí satelitů aj., informační služby na Internetu související s televizním vysíláním, komunikace, poradenská činnost v oblasti sdělovacích prostředků, telekomunikací, informační služby v oblasti telekomunikací, informační kancelář, poskytování informačních

služeb prostřednictvím počítačů; (41) nakladatelství a vydavatelství, ediční činnost, publikační činnost, nahrávání nosičů zvukových nebo obrazově zvukových, půjčování nahraných zvukových a zvukově obrazových záznamů, výroba, tvorba a šíření audiovizuálních děl, televizní zpravodajství, TV produkce, filmová produkce, televizní výroba programů, tvorba programů, tvorba a výroba televizních a audiovizuálních programů, agenturní činnost v oblasti kultury, zprostředkování v oblasti kultury, výchovy, zábavy a sportu, výchovná, vzdělávací, vzdělávací představení, organizace společenských a kulturních akcí, organizace, provozování a provádění her a soutěží i veřejných, výstavní činnost v oblasti kultury nebo zábavy nebo výchovy nebo vzdělávání, provozování tělovýchovných zařízení, pronájem a půjčování sportovních potřeb s výjimkou dopravních prostředků, půjčování zvukových nebo zvukově obrazových záznamů, půjčování knih, tiskovin, pronájem a půjčování audiopřístrojů, videopřístrojů, videorekordérů, videokamer, fotoaparátů, promítaček, rozhlasových a televizních přijímačů, filmů, kulturních a vzdělávacích potřeb a přístrojů, půjčování a pronájem obrazů dekorací, pronájem stadionů, tenisových dvorců, pronájem a půjčování potápěčské výstroje, pronájem a půjčování sportovního nářadí s výjimkou dopravních prostředků, provozování a nebo pronájem fitness centra.

(730) **CET 21, s.r.o.**, Kříženeckého náměstí 322, Praha 5, 15252, CZ  
(740) Advokátní a patentová kancelář Vyskočil, Krošlák a spol., Lukajová Dana, patentový zástupce, Petráská 12, Praha 1, 11000

(210) **O-193948**

(220) 16.07.2003  
(320) 16.07.2003  
(511) 16, 25, 30  
(540)



(510) (16) papír a výrobky z papíru, lepenka a kartonážní výrobky, tiskoviny, časopisy, periodika, knihy, výrobky knihařské, kalendáře, pohlednice, fotografie, psací potřeby - tuhy, tužky, pastelky, pastely, lepidla kancelářská a pro domácnost, uhly, štetce, psací stroje, kancelářské potřeby kromě nábytku, školní sešity, skicáky, guma na mazání, ořezávátka, ořezávátka-strojky, penály, papírové ubrousky, papírové kapesníky a pleny, pytle a sáčky z plastických hmot pro obalovou techniku v rámci této třídy, obrazy, omalovánky, obtisky, razítka a razidla, písma pro tiskárny, tiskařské štočky, kopírovací zařízení (cyklostyly); (25) oděvy, prádlo, saka, kalhoty, svetry, košile, obleky, sukně, pláště, kostýmy, blůzy, cvičební úbory, spodní prádlo, kravaty, motýlky, šály, rukavice, klobouky, čepice, ponožky, podkolenky, šle, barety, šátky, turistické oděvy, pracovní kombinézy, oděvy pro volný čas, zejména pro sport, obuv, střevice, trepky, kloboučnické zboží; (30) káva, čaj, kakao, rýže, tapioka, ságo, kávové náhražky, mouka a obilné výrobky určené k lidské výživě, nápoje z kávy, kakaa, čokolády, chléb, suchary, sušenky, jemné pečivo, čokoláda, cukrovinky, bonbony, čokoládové bonbony, dražé, zmrzlina, med, sirup z melasy, kvasnice, prášky do pečiva, sůl, pepř, ocet, chuťové omáčky, koření, led na chlazení, žvýkačky, směsi pro účely pekárenské.

(730) **CHOCOLAND s.r.o.**, Plzeňská 216, Králův Dvůr, 26701, CZ  
(740) Unipatent, Dipl. Ing. Jiří Chlustina, Jana Masaryka 43-47, Praha 2, 12000

(210) **O-194026**

(220) 21.07.2003  
(320) 21.07.2003  
(511) 9, 42

(540)

**GPS INSPECTOR**

- (510) (9) přístrojové vybavení pro monitorování mobilních objektů, zejména pro GPS systém sledování polohy, pohybu a různých údajů o stavu motorových vozidel, přístroje pro přenos dat z mobilních objektů pomocí systému GSM/GPRS včetně přístrojů mapového zobrazení; (42) tvorba i pronájem softwaru pro přístrojové vybavení obsažené ve třídě 9.
- (730) **SECTRON, s. r. o.**, Výstavní 10, Ostrava - Mariánské Hory, 70900, CZ
- (740) INVACTA spol. s r.o. patentová a známková kancelář, Ing. Kouřil Jiří, patentový zástupce, Kořenského 31, Ostrava 3, 70300

(210) **O-194526**

- (220) 01.08.2003  
(320) 01.08.2003  
(511) 30  
(540)



- (510) (30) cukrářské výrobky všeho druhu, cukrovinky a jemné pečivo, koláče, sladké pečivo včetně dortů, sušenky, suchary, keksy, biskvity, pečivo a cukrářské zboží, všechny tyto výrobky obyčejné a/nebo s polevou a/nebo plněné například náplní nugátovou, čokoládovou, vanilkovou, oříškovou a/nebo kořeněné, zejména slané a sladké vaflové výrobky - vaničky, košíčky, dortové oplatky, trubičky prázdné i plněné a další oplatkové doplňky pro cukrářenskou výrobu, sladkosti, dezerty, zákusky, čokoláda, kusové výrobky z čokolády, pralinky, arašídové cukrovinky, lékořice, skořice, vanilka, mandlové cukrovinky a mandlové těsto, med a výrobky z medu, medovníky, perník, medový perník, plněné i neplněné perníky, výrobky z perníku, čokoláda, čokoládové nápoje, kakaové nápoje, karamely, káva a kávové náhražky, kávové nápoje, mentol do cukrovinek a mentolové cukroví, palačinky, lívanečky, pudinky, rýžové koláčky, zmrzlina, jogurtová zmrzlina, šerbet, zmrzlinové poháry, ovocné želé jako cukrovinka, káva, kávové směsi a náhražky, kakao, čokoláda, čaj, koření, jakož i nápoje připravené na bázi kávy, kávových náhražek, kakaa a čokolády, kávové nápoje s mlékem, kávové příchutě, obilní vločky a jiné obilní výrobky a přípravky určené k lidské výživě, müsli.
- (730) **Jutrzenka S. A.**, Kościuszki 53, 85-079 Bydgoszcz, PL
- (740) Bohemia Patent, Ing. Jana Vanděliková, Hradební 3, Praha 1, 11000

(210) **O-194527**

- (220) 01.08.2003  
(320) 01.08.2003  
(511) 30  
(540)



- (510) (30) cukrářské výrobky všeho druhu, cukrovinky a jemné pečivo, koláče, sladké pečivo včetně dortů, sušenky, suchary, keksy,

biskvity, pečivo a cukrářské zboží, všechny tyto výrobky obyčejné a/nebo s polevou a/nebo plněné například náplní nugátovou, čokoládovou, vanilkovou, oříškovou a/nebo kořeněné, zejména slané a sladké vaflové výrobky - vaničky, košíčky, dortové oplatky, trubičky prázdné i plněné a další oplatkové doplňky pro cukrářenskou výrobu, sladkosti, dezerty, zákusky, čokoláda, kusové výrobky z čokolády, pralinky, arašídové cukrovinky, lékořice, skořice, vanilka, mandlové cukrovinky a mandlové těsto, med a výrobky z medu, medovníky, perník, medový perník, plněné i neplněné perníky, výrobky z perníku, čokoláda, čokoládové nápoje, kakaové nápoje, karamely, káva a kávové náhražky, kávové nápoje, mentol do cukrovinek a mentolové cukroví, palačinky, lívanečky, pudinky, rýžové koláčky, zmrzlina, jogurtová zmrzlina, šerbet, zmrzlinové poháry, ovocné želé jako cukrovinka, káva, kávové směsi a náhražky, kakao, čokoláda, čaj, koření, jakož i nápoje připravené na bázi kávy, kávových náhražek, kakaa a čokolády, kávové nápoje s mlékem, kávové příchutě, obilní vločky a jiné obilní výrobky a přípravky určené k lidské výživě, müsli.

- (730) **Jutrzenka S. A.**, Kościuszki 53, 85-079 Bydgoszcz, PL  
(740) Bohemia Patent, Ing. Jana Vanděliková, Hradební 3, Praha 1, 11000

(210) **O-194801**

- (220) 11.08.2003  
(320) 11.08.2003  
(511) 16  
(540)

## Moravský lis

- (510) (16) tiskoviny, reklamní, propagační a informační materiály, etikety, obaly papírové a z plastu, nádoby z papíru a plastu na jedno použití, obaly a tašky z papíru a plastu.
- (730) **VINIUM a. s.**, Hlavní 666, Velké Pavlovice, 69106, CZ
- (740) Rott, Růžicka a Guttman, patentová, známková a právní kancelář, JUDr. Rott Vladimír, Nad Štolou 12, Praha 7, 17000

(210) **O-194875**

- (220) 12.08.2003  
(320) 12.08.2003  
(511) 9, 12, 16, 25, 35, 37, 38, 39, 41, 43  
(540)

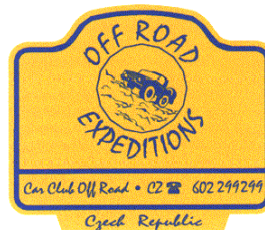

- (510) (9) pohledy ilustrované se zvukovou nahrávkou, nosiče záznamů nahanané i nenahanané, videokazety nahanané i nenahanané, audiokazety nahanané i nenahanané, audiovizuální programy, audioprogramy, audiovizuální díla, audiovizuální díla v digitální podobě, filmy, hudební díla, CD a DVD disky, informace a záznamy v elektronické podobě, multimediální aplikace, elektronické multimediální nebo elektronické informační katalogy, elektronické časopisy, elektronická periodika a knihy v elektronické podobě, obaly na zvukové nosiče a videokazety; (12) auta, silniční a terénní vozidla, vozidla (vojenská) transportní, náhradní díly a příslušenství vozidel, spadající do této třídy, zejména potom automobilové podvozky, bezpečnostní popruhy, pásy do vozidel, blatníky, houkačky pro vozidla, hroty a hřeby do pneumatik, kapoty, střechy automobilové, nápravy vozidel, nárazníky (pro vozidla), nosiče (zavazadlové) pro vozidla, nosiče jízdních kol, nosiče lyží (automobilové), pneumatiky, pneumatiky (protismyková opatření), poplašná zabezpečovací zařízení do vozidel, potahy na sedadla vozidel, pružiny (péra) vozidel, převodové (rychlostní) skříně vozidel, tažná zařízení vozidel, ráfky kol vozidel, rámy (podvozky) vozidel, torzní tyče pro vozidla, stupačky; (16) papír, lepenka a výrobky z těchto materiálů zatříděné ve třídě 16, výrobky z papíru, plakáty, fotografie, kalendáře, pohlednice, gratulace, dopisní papíry, obálky, samolepky, obtisky, papírové ubrusy a ubrousky, tiskoviny, časopisy, periodika, knihy, tiskárenské výrobky, periodické a neperiodické tiskoviny a publikace; (25) oděvy pro volný čas, zejména bundy, vesty, kabáty, mikiny,



kalhoty, šortky, košile, svetry, trička, spodní prádlo, ponožky, obuv, kloboučnické zboží, oděvní pásy; (35) reklamní, inzertní a propagační činnost, marketing, reklamní, inzertní a propagační činnost prostřednictvím jakéhokoliv média, prostřednictvím telefonní sítě nebo datové sítě nebo informační sítě nebo elektronické sítě nebo komunikační sítě nebo počítačové sítě, poskytování informací a jiných informačních produktů komerčního nebo reklamního charakteru, informačních produktů reklamního charakteru, multimediálních informací komerčního charakteru, komerční využití Internetu v oblastech komerčních internetových médií a vyhledávacích služeb, on-line inzerce, činnost reklamní agentury, zprostředkování v obchodních vztazích, zprostředkování v oblasti obchodu, reklamní, inzertní a propagační činnost, pořádání výstav a předváděcích akcí se zaměřením na komerční účely; (37) opravy, servis a údržba silničních a terénních vozidel, opravy a údržba příslušenství motorových vozidel, čištění automobilů, dopravní prostředky (mytí); (38) telematika, výměna, šíření a nebo získávání zpráv a informací včetně doprovodného zvuku, šíření elektronických časopisů, informací, elektronických periodik, knih v elektronické podobě, audio nebo audiovizuálních děl prostřednictvím informační nebo datové nebo elektronické nebo komunikační nebo telekomunikační nebo počítačové sítě, zejména Internetu, pomocí satelitů aj., služby na Internetu v rámci této třídy; (39) doprava, automobily (pronájem), doprovázení a doprava turistů, informace (doprava), půjčování nosičů na automobily, řidiči (služby), služby v oblasti odtažení vozidel, záchranné služby v dopravě, organizování turistických jízd a zájezdů, provozování zkušebního terénního polygonu, provádění testovacích jízd se zaměřením na terénní vozidla, služby cestovní kanceláře, rezervace cest, okružních plaveb apod., informační služby v cestovním ruchu, přeprava zavazadel a nákladů, včetně jejich skladování, poskytování průvodcovských služeb, pořádání tematických zájezdů, zejména kulturních, sportovních, studijních, pobytových a ozdravných, poradenské služby v turistickém ruchu; (41) nahrávání nosičů zvukových nebo obrazově zvukových, půjčování nahraných zvukových a zvukově obrazových záznamů, výroba, tvorba a šíření audiovizuálních děl, tvorba programů, vzdělávací, kulturní a sportovní činnost, pořádání sportovních a zábavních akcí, zejména soutěží terénních vozidel, klubová činnost se zaměřením na vozidla offroad, pořádání výstav a přehlídek vozidel offroad se zaměřením na sportovní účely a zábavu, ediční činnost, publikační činnost; (43) automaty (rychlé občerstvení), bary (služby), bufety, kavárny, penziony, penziony (rezervace), poskytování přechodného ubytování, restaurace, ubytovací služby (hotely, penziony).

(590) Barevná

(730) **Chramosil Jiří**, Nová 228, Lysá nad Labem, 28922, CZ

(740) Bohemia Patent, Ing. Jana Vandělíková, Hradební 3, Praha 1, 11000

(210) **O-194876**

(220) 12.08.2003

(320) 12.08.2003

(511) 9, 12, 16, 25, 35, 37, 38, 39, 41, 43

(540)



(510) (9) pohledy ilustrované se zvukovou nahrávkou, nosiče záznamů nahrané i nenahrané, videokazety nahrané i nenahrané, audiokazety nahrané i nenahrané, audiovizuální programy, audioprogramy, audiovizuální díla, audiovizuální díla v digitální podobě, filmy, hudební díla, CD a DVD disky, informace a záznamy v elektronické podobě, multimediální aplikace, elektronické multimediální nebo elektronické informační katalogy, elektronické časopisy, elektronická periodika a knihy v elektronické podobě, obaly na zvukové nosiče a videokazety; (12) auta, silniční a terénní vozidla, vozidla (vojenská) transportní, náhradní díly a příslušenství vozidel, spadající do této třídy, zejména potom automobilové podvozky, bezpečnostní popruhy, pásy do vozidel, blatníky, houkačky pro vozidla, hroty a hřeby do pneumatik, kapoty, střechy automobilové, nápravy vozidel, nárazníky (pro vozidla), nosiče (zavazadlové) pro vozidla, nosiče jízdních kol, nosiče lyží (automobilové),

pneumatiky, pneumatiky (protismyková opatření), poplašná zabezpečovací zařízení do vozidel, potahy na sedadla vozidel, pružiny (péra) vozidel, převodové (rychlostní) skříně vozidel, tažná zařízení vozidel, ráfky kol vozidel, rámy (podvozky) vozidel, torzní tyče pro vozidla, stupačky; (16) papír, lepenka a výrobky z těchto materiálů zařazené ve třídě 16, výrobky z papíru, plakáty, fotografie, kalendáře, pohlednice, gratulace, dopisní papíry, obálky, samolepky, obtisky, papírové ubrusy a ubrousky, tiskoviny, časopisy, periodika, knihy, tiskárenské výrobky, periodické a neperiodické tiskoviny a publikace; (25) oděvy pro volný čas, zejména bundy, vesty, kabáty, mikiny, kalhoty, šortky, košile, svetry, trička, spodní prádlo, ponožky, obuv, kloboučnické zboží, oděvní pásy; (35) reklamní, inzertní a propagační činnost, marketing, reklamní, inzertní a propagační činnost prostřednictvím jakéhokoliv média, prostřednictvím telefonní sítě nebo datové sítě nebo informační sítě nebo elektronické sítě nebo komunikační sítě nebo počítačové sítě, poskytování informací a jiných informačních produktů komerčního nebo reklamního charakteru, informačních produktů reklamního charakteru, multimediálních informací komerčního charakteru, komerční využití Internetu v oblastech komerčních internetových médií a vyhledávacích služeb, on-line inzerce, činnost reklamní agentury, zprostředkování v obchodních vztazích, zprostředkování v oblasti obchodu, reklamní, inzertní a propagační činnost, pořádání výstav a předváděcích akcí se zaměřením na komerční účely; (37) opravy, servis a údržba silničních a terénních vozidel, opravy a údržba příslušenství motorových vozidel, čištění automobilů, dopravní prostředky (mytí); (38) telematika, výměna, šíření a nebo získávání zpráv a informací včetně doprovodného zvuku, šíření elektronických časopisů, informací, elektronických periodik, knih v elektronické podobě, audio nebo audiovizuálních děl prostřednictvím informační nebo datové nebo elektronické nebo komunikační nebo telekomunikační nebo počítačové sítě, zejména Internetu, pomocí satelitů aj., služby na Internetu v rámci této třídy; (39) doprava, automobily (pronájem), doprovázení a doprava turistů, informace (doprava), půjčování nosičů na automobily, řidiči (služby), služby v oblasti odtažení vozidel, záchranné služby v dopravě, organizování turistických jízd a zájezdů, provozování zkušebního terénního polygonu, provádění testovacích jízd se zaměřením na terénní vozidla, služby cestovní kanceláře, rezervace cest, okružních plaveb apod., informační služby v cestovním ruchu, přeprava zavazadel a nákladů, včetně jejich skladování, poskytování průvodcovských služeb, pořádání tematických zájezdů, zejména kulturních, sportovních, studijních, pobytových a ozdravných, poradenské služby v turistickém ruchu; (41) nahrávání nosičů zvukových nebo obrazově zvukových, půjčování nahraných zvukových a zvukově obrazových záznamů, výroba, tvorba a šíření audiovizuálních děl, tvorba programů, vzdělávací, kulturní a sportovní činnost, pořádání sportovních a zábavních akcí, zejména soutěží terénních vozidel, klubová činnost se zaměřením na vozidla offroad, pořádání výstav a přehlídek vozidel offroad se zaměřením na sportovní účely a zábavu, ediční činnost, publikační činnost; (43) automaty (rychlé občerstvení), bary (služby), bufety, kavárny, penziony, penziony (rezervace), poskytování přechodného ubytování, restaurace, ubytovací služby (hotely, penziony).

(590) Barevná

(730) **Chramosil Jiří**, Nová 228, Lysá nad Labem, 28922, CZ

(740) Bohemia Patent, Ing. Jana Vandělíková, Hradební 3, Praha 1, 11000

(210) **O-194994**

(220) 18.08.2003

(320) 18.08.2003

(511) 18

(540)

## SCORPION

(510) (18) kožená galanterie jako dámské kabelky, peněženky, kožené zboží v jiných třídách neobsažené, tašky, kufry, doplňky z kůže k oděvům, sedlářské a brašnářské výrobky.

(730) **Spáčilová Libuše**, Svornosti 1495, Vsetín, 75501, CZ

(740) Ing. Kučera Zdeněk, Padělky 548 (P.O.BOX 92), Slušovice, 76315

(210) **O-195604**

(220) 05.09.2003

(320) 05.09.2003

(511) 5, 30, 32

(540)

## 100% chuti 0% cukru

(510) (5) cukrovinky s léčivými přísadami, sirupy pro farmaceutické účely, nealkoholické nápoje určené pro diabetiky, diabetické pečivo (kynuté), diabetické cukrovinky i diabetické cukrovinky plněné, diabetické želé máčené v dia čokoládě, diabetické nápoje, veškeré čokoládové i nečokoládové diabetické cukrovinky; (30) arašídové cukrovinky, bonbóny, cukrovinky, cukrovinky k ozdobení vánočních stromků, čokoláda, čokoládové, kakaové, kávové nápoje, keksy, karamely, jogurtová zmrzlina, prášky zmrzlinové, prášky na výrobu zmrzliny, přísady do zmrzlin, zmrzlina, koláče s náplní, mandlové cukrovinky, marcipán, sušenky, sušenky máslové, sušenky, suchary, biskvity, keksy, tabletky - cukrovinky, želé ovocné, máčené a polomáčené v čokoládě, diabetické pečivo, pečivo, dorty, veškeré čokoládové i nečokoládové cukrovinky; (32) sirupy na výrobu nápojů, sirupy pro limonády, šťávy ovocné, nápoje pro diabetiky, nápoje nealkoholické.

(730) **LUNA Poděbrady, s.r.o.**, Pražská 17, Nehvizdy, 25081, CZ

(740) Rott, Růžička & Guttman, JUDr. Vladimír Rott, Nad Štolou 12, Praha 7, 17000

(210) **O-197241**

(220) 23.10.2003

(320) 23.10.2003

(511) 16, 33

(540)

## CHATEAU STRÁŽNICE

(510) (16) etikety papírové, obaly na láhve papírové nebo lepenkové, propagační materiál zařazený do tř. 16, jako např. prospekty, plakáty, kalendáře, apod.; (33) vína všeho druhu.

(730) **VÍNO-VÍN Morava s.r.o.**, Pelcova 765, Mutěnice, 69611, CZ

(740) Patentová a známková kancelář DGK, Ing. Leopold Dadej, patentový zástupce, Na Valtické 339/6, Břeclav 4, 69141

(210) **O-197559**

(220) 03.11.2003

(320) 03.11.2003

(511) 6, 9, 16, 35, 38

(540)

## DEFEND magazín

(510) (6) mechanická zabezpečovací zařízení proti odcizení motorových vozidel, bezpečnostní zámky všeho druhu, kromě elektrických, stavební vložkové systémy a mechanická zamykací zařízení pro automobily, zejména zámky pro uzamykání řadicí páky a jiných pohyblivých částí automobilu, odnímatelné zavírací závory na volant; (9) data, databáze a jiné informační produkty na magnetických a optických nosičích, nosiče dat všeho druhu, spadající do tř. 9, elektronické sítě, multimediální aplikace, multimediální informační katalogy, elektronické časopisy, elektronická periodika a knihy v elektronické podobě, nahrany software na CD a DVD discích a magnetických nosičích, zvukové a obrazové záznamy na optických, magnetických a magneticko-optických nosičích, elektronická zabezpečovací zařízení proti odcizení motorových vozidel, zejména imobilizéry, alarmy, centrální zamykání aut, centrální elektronické stahování oken, telefonní přístroje a příslušenství, telefonní automaty, telefonní ústředny, mobilní telefony včetně příslušenství, mobilní radiotelefonní sítě, všechny telekomunikační přístroje a zařízení, zaříděné ve třídě 9, stroje pro záznam, přenos a reprodukci zvuku nebo obrazu, kancelářská a výpočetní technika v rámci této třídy; (16) periodické a neperiodické publikace, knihy, učebnice a učební pomůcky a materiály pro výuku, časopisy, brožury, fotografie, informační produkty na papírových nosičích, letáky, plakáty, data a databáze na papírových nosičích, tištěné manuály, reklamní, propagační, užitkové; (35) poskytování multimediálních informací v oblasti obchodu, zejména v oblasti obchodu se zabezpečovacími zařízeními pro dopravní prostředky, komerční využití Internetu v oblastech komerčních internetových médií a vyhledávacích služeb, on-line inzerce, marketing, reklamní, inzertní a propagační služby; (38) přenos a zobrazení informací v elektronické podobě prostřednictvím Internetu, poskytování

World Wide Web stránek na Internetu, služby zabezpečující audiovizuální komunikace prostřednictvím informačních a telekomunikačních sítí, kupř. počítačové sítě Internet, satelitu apod., rozšiřování a zveřejňování a přenos informací, dat a zpráv prostřednictvím informačních a telekomunikačních prostředků a sítí, šíření elektronických časopisů, elektronických periodik a knih v elektronické podobě prostřednictvím počítačové sítě, pomocí satelitů.

(730) **MARBO CZ a.s.**, Ostrovského, Ženské domovy 3/253, Praha 5, 15500, CZ

(740) Patentová a známková kancelář, Ing. Jaromír Příkryl, Včelín 1161, Hulín, 76824

(210) **O-197663**

(220) 05.11.2003

(320) 05.11.2003

(511) 1, 7, 9, 11, 17, 19, 20, 37

(540)

## Plastbet

(510) (1) chemické výrobky pro průmysl, vědu a pro individuálního spotřebitele, fotografii, zemědělství, zahradnictví, lesnictví, pryskyřice umělé a syntetické, plastické hmoty v surovém stavu, betonová pojidla, půdní hnojiva (přírodní a strojená), průmyslová pojidla a lepidla, leštidla, louhy, peroxid vodíku, rozpouštědla pro fermeže a laky, hasební prostředky, prostředky pro kalení a přípravky pro svařování kovů, protipožární přípravky, chemické výrobky určené ke konzervování potravin, kyselina citrónová, kalcinovaná soda, sladidla umělá, chemické výrobky, glukosa pro průmyslové účely, tříslicí materiály, papír a tkaniny na planografické kopie, papírová vlákna a drť, papíry citlivé na světlo, indikátorový papír, dřevný lih a produkty z destilace surového dřevného lihu, dřevný ocet, dřevo k činění, etylalkohol, brzdové kapaliny, přípravky proti zamlžení čoček, destilovaná voda, metylalkohol, filtrační materiál (chemické přípravky), glycerín, grafit, impregnační chemické přípravky pro kůže a textil, kyseliny, průmyslové chemikálie, filmy citlivé neexponované, filmy rentgenové, neexponované, fotografická redukční činidla, fotografické desky se světlocitlivou vrstvou, fotografické emulze, fotografické senzibilizátory, fotografické vývojky, chemické přípravky pro použití ve fotografii, lepidla jiná než kancelářská a než pro domácnost, lepidla na obuv, lepidla na papírové tapety, lepidla na plakáty, lepidla pro průmyslové účely, lepidla škrobová, lepidla, tmely spadající do této třídy, pojiva pro obkládačky, lepidlo pro apretaci a nátěr, lepidlo na kůže, lepidlo pro ošetřování stromů, veškerý papír spadající do této třídy, chemické přípravky pro čištění vody, přípravky na změkčování vody, voda okyselená na doplnění akumulátorů, voda těžká, vodovzdorné chemické přípravky pro cement, s výjimkou barev, vodní sklo, látky proti tvoření vodního kamene, voda destilovaná, voda draselná, vodík; (7) stroje a obráběcí stroje, motory (s výjimkou motorů pro pozemní vozidla) a jejich součástky, soukolí a hnací řemeny (nikoliv pro pozemní vozidla), míchačky betonu nebo malty, míchačky betonové směsi staveništní, míchačky asfaltu, spojky a transmisní zařízení mimo ty, které jsou pro pozemní vozidla, odlučovače, odlučovače vody, odlučovače ropných látek a tuků, čerpadla pro vytápěcí zařízení, zásobníky s mechanickým výsypem, nádrže expanzní (části strojů), regulátory pro vodní napáječe, vodní ohříváče (části strojů), zemědělské stroje, filtry tlakové, čerpadla pro ústřední topení, kotle parní, soustruhy, obráběčky, jeřáby nákladní, jeřáby pojízdné - mostní, jeřáby stabilní nebo otočné a jejich součásti nebo příslušenství, jako: navijáky, stožary, vrátky, bubny, stroje elektrické (generátory), stroje na postřik (malbu) zdí, čerpadla, čistící elektrické stroje a přístroje, alternátory, stříkací pistole, brusky, generátory, frézky, hoblovky, kompresory, dynamo, kladkostroje, lisy, ložiska, pily, mechanické ruční nástroje a nářadí, svařovací stroje elektrické, vrtačky, sekačky na trávu; (9) přístroje a nástroje vědecké, geodetické, optické, přístroje pro vážení, měření, signalizaci, kontrolu (inspekci), záchranu a přístroje pro vyučování, přístroje a nástroje pro vedení, přepínání, přeměnu, akumulaci, regulaci nebo řízení elektrického proudu, přístroje zařízení pro záznam, převod, zpracování, příjem, reprodukci, přenos, modifikaci, komprimování a dekomprimování, vysílání, míšení a nebo rozšiřování zvuku, videozáznamů, obrázků, grafiky a dat, magnetické nosiče zvukových záznamů, přístroje pro zpracování informací a počítače, vodoměry, hydroměry, vodováhy, libely (přístroje pro určování horizontu), automatické čerpací stanice

pro přečerpávání odpadních vod, vodoznaky, ukazatele výšky hladiny vody, elektrické akumulátory včetně pro vozidla, elektrické baterie nabíjecí, elektrické cívky a držáky elektrických cívek, elektrické ovládací a rozvodné desky, elektrické spínací desky, elektrické spínače, elektrické pojistky, elektrické poplašné zvonky, elektrické přípojky, elektrické přístroje pro odporové svařování, elektrické transformátory, elektroměry, elektrické vedení, přístroje na lokalizování izolačních závad, elektrické vodiče, elektrické výbojky (nikoliv ke svícení), elektrický izolovaný drát, elektrody pro elektrické svaření, elektrická a elektronická zařízení pro dozor, prověřování a dálkové ovládání průmyslových operací, přístroje na lokalizování závad na elektrickém vedení, zapisovací pokladny a počítačací stroje, hasící přístroje, plynoměry, busoly, výpočetní technika všeho druhu včetně periferních zařízení a komunikačních zařízení, telekomunikační technika všeho druhu včetně interface pro spojení s výpočetní technikou, počítače-hardware včetně počítačových doplňků, uživatelské počítače, přenosné počítače, mikropočítače, mikroprogramové vybavení, notebooky a laptopy, polovodiče, mikroprocesory, integrované obvody, sady počítačových čipů, základní deska počítače a přídatné desky, deska na počítačovou grafiku, hardware pro počítačovou síť, adaptéry pro počítačovou síť, přepínače, směrovače a vedlejší ústředny, počítačové klávesnice, kulový ovládač, zařízení počítačové myši, počítačové vstupní zařízení, monitory, video přístroje, desky s plošnými spoji na video, produkty videosystémů, přístroje na zkoušení a kalibrování počítačových součástek, set-top boxes (část hardwaru spojeného s televizním přijímačem, jemuž umožňuje propojení s internetem, jinými kabelovými/digitálními zdroji a tak fungovat jako počítač), počítačové programy na řízení sítí, počítačové obslužné programy, systémový software na provoz počítačů, počítačové programy na vytváření webových stránek, počítačové programy na přístup a použití internetu, přístroje pro zpracování informací, nosiče dat magnetické, magnetická média, nosiče dat optické, nosiče zvukových nahrávek, nosiče software, videokazety, CD disky, kancelářská technika - tiskárny, telefony, faxy, kopírovací stroje, skartovače, přístroje a nástroje vědecké, přístroje a nástroje navigační, fotoaparáty, digitální fotoaparáty, fotoelektrické buňky, fotobuňky, speciální pouzdra na fotografické aparáty, sušičky na fotografické snímky-pozitivy, lešticí zařízení na fotografické snímky (pozitivy), fotokomory, fotolampy do temných komor, fotometry, paměťová média pro digitální fotoaparáty, fotografické filtry, odkapávače k fotografickým účelům, spouště uzávěrek (fotografie jako obor), stabilizátory pro osvětlovací přístroje, stativy na fotoaparáty, UV filtry pro fotografické účely, zvětšovací přístroje (fotografie jako obor), přístroje pro záznam a reprodukci mluveného slova, rozhlasové a televizní přijímače a vysílače, satelitní přijímače, gramofony, audiovizuální technika všeho druhu, magnetofony všeho druhu, kancelářské stroje děrovací, zařízení na zpracování dat, přenosné propojovací mezipřipojení pro hlavní počítače, měřicí přístroje se záznamovými prvky, měřiče elektřiny a elektrické měřicí přístroje, elektrické a elektronické zařízení pro výpočet a předávání statistických údajů a informací, jakož i pro dohled, ověřování a dálkové ovládání průmyslových operací, informační systémy elektronické podobě, elektrotechnické přístroje; (11) přístroje pro osvětlení, topení, výrobu páry, přístroje chladicí, pro sušení, ventilaci, rozvod vody a sanitární zařízení, topné přístroje pro všechna paliva tuhá, tekutá a plynná, čistírny odpadních vod, klimatizační zařízení a přístroje, filtry klimatizační, filtry (části zařízení pro průmysl nebo domácnost), filtry na pitnou vodu, zařízení na filtrování vody, zařízení na úpravu vody, zařízení pro přívod a rozvod vody, měrné šachty, čerpací pumpy (tepelné), zásobníky vodní tlakové, přístroje a zařízení na změkčování vody, ohříváče vody, vodní sterilizátory, bezpečnostní příslušenství pro vodní zařízení a potrubí, regulátory pro vodní zařízení a potrubí, vodovodní potrubní zařízení, vodovodní těsnění, vodovodní zařízení, elektronická zařízení na čištění vzduchu; (17) kaučuk, gutaperča, guma, azbest, slída a výrobky z těchto materiálů, které nejsou zahrnuty do jiných tříd, polotovary z plastických hmot, materiály těsnící, ucpávací a izolační, ohebné trubky nekovové, izolace elektrická, tepelná a akustická, izolační papír, plastické polozpracované hmoty ve tvaru listů, desek nebo látek, akustické desky a panely, akustické zábrany, obklady ochranné (zvukově a tepelně izolační), fitinky nekovové, hmoty a obklady zamezující vypařování z kotlů - v rámci této třídy, břidlice azbestové, izolace stavební; (19) stavební materiály

nekovové - surové nebo polozpracované a nekovové stavební výrobky a konstrukce obsažené ve třídě 19, neohebné trubky nekovové pro stavebnictví, přenosné konstrukce nekovové, beton, břidlice, cement a cementové desky, cihly, lepenka dehtovaná a pro stavební účely, nekovové dlaždice na podlahy, na stěny a pro stavebnictví, stavební dřevo, bedněné pro stavby, dřevo jako polotovar, formovatelné dřevo, tvárné dřevo, nekovové dveře, geotextilie, stavební kámen, kámen umělý, kamenické výrobky, kámen (žáruvzdorný -), jíl, keramika (suroviny pro -), křemen, křišťál, kameninové roury, kamenina pro stavebnictví, nekovové konstrukce, střešní krokve a krytiny, křemenný písek, latě, lemování střech (nekovové), nekovová lešení, lišty nekovové, malta, též suché maltové směsi, malta stavební, mozaiky pro stavebnictví, mramor, nátěrové hmoty pro stavebnictví, nekovové nosníky, nekovové obklady, nekovové obklady stěn a zdí, nekovová obložení ve stavebnictví, obložení dřevěná, ohnivzdorné cementové ochranné vrstvy, nekovové okenice, nekovová dveřní okénka, nekovové rámy, nekovové okenní rámy, omítky, též sanační a strukturální omítky, omítkové směsi i hotové, opuka, nekovové stavební panely, nekovové pláště budov, papír pro stavebnictví, nekovové ploty, plst pro stavební účely, parketové podlahy, vlýsy u podlah, podlahy nekovové, též lité, prkna, nekovové překlady okenní a dveřní, překlíčka, nekovové příčky, rákos pro stavební účely, venkovní rolety kromě kovových a textilních, řezivo, nekovové římsy a lišty pro římsy, sádra, sádrové bloky, sádrokartony, sádrovec, nekovová schodiště, nekovové schody a stupně, stavební sklo, sklo izolační pro stavby, mozaikové sklo, sklo okenní kromě skel pro automobily, tabulové sklo pro stavby, nekovové přenosné stavby, nekovové stavební hmoty, nekovové stropy, struska jako stavební hmota, šindele, škvára, štěrky i drcený, štěrk pro akvária, šamot, střešní nekovové tašky, nekovové trámy, nekovové drenážní trubky, kameninové trubky, nekovové trubky, tvárnice, úžlabí střech nekovová, vápenec, materiály na stavbu a pokryv či potahy vozovky, nekovové výztuže pro stavebnictví, nekovové zárubně dveří, nekovové okapní žlaby, žula, žáruvzdorné materiály, bazény plavecké (nekovové), bazény plavecké (stavby) (nekovové), zednické nádrže a vany, trubky pro vodovody (nekovové), ventily pro vodovody kromě ventilů kovových a ventilů z umělých hmot; (20) nábytek a jeho části a výrobky z plastických hmot, které nejsou uvedeny v jiných třídách, výrobky nejmenované v jiných třídách ze dřeva, korku, rákosu, vrbového proutí, z rohu, z kosti, slonoviny, jantaru, náhražky všech těchto materiálů nebo náhražky z plastických hmot, nekovové uzávěry na nádoby, nádoby z umělých hmot (jako obaly), nádrže kromě nádrží kovových a nádrží zděných, plastové nádrže, septiky kromě septiků kovových, ventily vodovodů z umělých hmot, umělecká díla ze dřeva, vosku, sádry nebo umělých hmot, umělecké truhlářské výrobky, zrcadla a rámy, závěsy nekovové; (37) stavebnictví, stavitelství, provádění staveb včetně jejich změn, udržovacích prací na nich a jejich odstraňování, stavby vodních nádrží, bazénů, kanalizačních jímeček, septiků čerpacích stanic, vodojemů, montáž vodních nádrží a bazénů, stavby pozemní inženýrské a vodní, demolice budov, utěšňování (tmelení) budov, čištění budov (fasád, vnějších povrchů a ploch), čištění budov (interiérů), vysoušení staveb, ošetřování dřevěných staveb, zateplování a izolování staveb, izolování proti vlhkosti, montáže lešení, pronájem stavebních strojů a zařízení, obnova strojů (použitých nebo částečně zničených), štukování, sádrování, zednické služby, železobetonářské práce, dlaždičské práce, pokládání podlah, zhotovování železných výztuh do betonu, pokrývačské služby, klempířství a instalatérství, malování a natírání interiérů a exteriérů, práce omítkářské, lakýrnické a tapetářské práce, montáže dělicích stěn a příček, montáže sádrokartonových systémů, montáže zvedaných podlah (pro rozvody pod podlahou), dozor nad stavbami, stavební informace, stavební inženýrské práce, zprostředkovatelská činnost pro stavebnictví, používání kontaktního tepelně izolačního systému na bázi polystyrénových desek, které lze aplikovat na všechny suché, rovné a nosné stavební konstrukce např. cihly, pórobeton, smíšené zdvo, betony, omítky atp., instalace a opravy ústředního vytápění a větrání, instalace klimatizačního zařízení, montáž a opravy měřicí a regulační techniky, montáž a opravy vyhrazených plynových zařízení, instalace a opravy žaluzií.

- (730) **SINEKO Engineering s.r.o.**, Místecká 329/258, Ostrava-Hrabová, 72000, CZ  
(740) Ing. Pavel Nádvořník, Sokola Tůmy 1, Ostrava - Hulváky, 70900

(210) **O-198085**

- (220) 14.11.2003  
(320) 14.11.2003  
(511) 9, 35, 41

(540) **PRAGUE PHILHARMONIA**

- (510) (9) nosiče informací magnetické a elektronické, zejména, zvukových zvukově-obrazových a obrazových záznamů, nahrané i nenahrané - multimediální aplikace, zejména elektronické informační publikace, časopisy a periodika - počítačový software nahraný - přístroje pro reprodukci zvuku; (35) marketing a propagační činnost v oblasti kultury - obchodní poradenství v oboru nosičů informací - propagační a nabídkové materiály, včetně jejich rozšiřování - inzertní a propagační služby - obchodní zastupování třetích subjektů; (41) pořádání a management koncertní a zábavní činnosti, zejména hudebních, hudebně-dramatických a dramatických pořadů, koncertů a vystoupení, včetně uměleckých a zábavních soutěží - nahrávky zvukových a zvukově-obrazových záznamů - dabing - výroba rozhlasových a televizních pořadů - půjčování a pronájem nahrávacích studií a koncertních sálů, zvukových a obrazových nahrávacích zařízení, nahraných zvukových nosičů, zvukově-obrazových a obrazových záznamů, hudebních nástrojů, hudebnin a notového materiálu - agenturní a zprostředkovatelská činnost v oblasti kultury - výchovná činnost v oblasti kultury - služby nahrávacího studia, organizování a vedení odborných seminářů, konferencí a sympozií - odborná poradenská a konzultační činnost v oblasti kultury, zejména v oboru hudební, hudebně-dramatické a dramatické tvorby, zábavních pořadů, uměleckých a zábavních soutěží a hudebnin, včetně zvukových a zvukově-obrazových záznamů.

- (730) **Pražská komorní filharmonie, o.p.s.**, Krocínova 1, Praha 1, 11000, CZ  
(740) DMH-patentová a známková kancelář, Mgr. Machatová Marcela, patentový zástupce, Pospíšilova 2, Praha 3, 13000

(210) **O-198515**

- (220) 25.11.2003  
(320) 25.11.2003  
(511) 3

(540) **COCTAIL**

- (510) (3) pevná mýdla, krémové vlasové přípravky, dámské a pánské parfémy a pevné deodoranty, zubní pasty, zubní gely, regenerační přípravky ve formě masťů, tělové krémy, krémy pro opalování, masážní přípravky, prášky mycí, čistící, bělicí, změkčovací, prací, leštící.

- (730) **Mika a.s.**, Skalka 1858, Česká Třebová, 56002, CZ  
(740) Ing. Vladimír Čmejla - LEGR PATENT patentový zástupce a soudní znalec, Rašínovo nábř. 54, Praha 2, 12800

(210) **O-199010**

- (220) 10.12.2003  
(320) 10.12.2003  
(511) 20, 37, 42

(540) **KATALOG BYTOVÉ KULTURY**

- (510) (20) nábytek; (37) montáž nábytku; (42) vybavování interiérů nábytkem a bytovými doplňky.

- (730) **Decoland s.r.o.**, Jeseniova 2770/56, Praha 3, 13000, CZ  
(740) JUDr. Pavel Babáček, Vranovská 21, Brno, 61400

(210) **O-199210**

- (220) 16.12.2003  
(320) 16.12.2003  
(511) 16, 32, 33, 41

(540) **VALVIN**

- (510) (16) tiskoviny, reklamní a propagační materiály papírové, etikety, obaly patřící do této třídy, zejména obaly na lahve lepenkové a papírové; (32) nealkoholické nápoje, šumivé nápoje,

zejména nápoje na bázi moštů; (33) vína, šumivá vína, sekty, alkoholické nápoje; (41) společenské, kulturní, soutěžní a vzdělávací aktivity, pořádání a organizování výstav.

- (730) **Vinné sklepy Valtice a.s.**, Vinařská 1, Valtice, 69142, CZ  
(740) Dadej, Gheorghiu, Kendereški, patentová a známková kancelář, Mgr. Simona Hejdová, Lidická 51, Brno, 60200

(210) **O-199231**

- (220) 17.12.2003  
(320) 17.12.2003  
(511) 16, 33

(540) **SLOVÁCKÝ GRANÁT**

- (510) (16) etikety papírové, obaly na lahve papírové nebo lepenkové, propagační materiály zařazené do třídy 16, jako například prospekty, plakáty, kalendáře a reklamní tašky papírové; (33) vína všeho druhu.

- (730) **Tomáš Veverka**, Na Větráku 220, Čejkovice, 69615, CZ  
(740) Patentová a známková kancelář DGK, Ing. Leopold Dadej, patentový zástupce, Na Valtické 339/6, Břeclav 4, 69141

(210) **O-199444**

- (220) 23.12.2003  
(320) 23.12.2003  
(511) 35, 36, 37, 42



- (510) (35) zprostředkování obchodu; (36) zprostředkování odhadů, pojištění a financování nemovitostí, činnost realitní kanceláře, zprostředkování nemovitostí; (37) zprostředkování oprav staveb; (42) zprostředkování služeb v investiční výstavbě v rámci této třídy.

- (730) **Stanislav Smejkal**, Pařížská 5, Plzeň, 30100, CZ  
(740) TICHÝ & POLÁČEK Patentopráv. a známk. kancelář, Ing. Jiří Poláček, Dominikánská 6, Plzeň, 30112

(210) **O-199474**

- (220) 28.12.2003  
(320) 28.12.2003  
(511) 20

(540) **MULTI DEKOR**

- (510) (20) stavebníkové systémy pro vybavování obchodů a kanceláří, oděvní stojany.

- (730) **Jiří Perna**, Sliny 21, Brno, 62800, CZ  
(740) Ing. Musil Dobroslav, patentová kancelář, Cejl 38, Brno, 60200

(210) **O-199516**

- (220) 30.12.2003  
(320) 30.12.2003  
(511) 16, 35, 36, 37, 40, 41, 42, 44

(540) **LOWE'S**

- (510) 16) knihy a časopisy poskytující nápady, metody a návody pro vylepšení obydlí, výstavbu, dekoraci, zahradničení, tvorbu krajiny a tomu podobné aktivity; (35) zprostředkování prodeje různých přístrojů, stavebního materiálu, osvětlovacích a elektrických potřeb, instalatérských a klempířských potřeb, střešních materiálů, bytového zařízení, předmětů pro vylepšení obydlí, nářadí, venkovního energetického zařízení, předmětů pro zabezpečení a ochranu obydlí a materiálů pro tvorbu krajiny, odborné technické poradenství a projektování týkající se stavebních materiálů, osvětlení a elektrických potřeb, instalatérských a klempířských potřeb, střešních materiálů, bytového zařízení, vylepšení obydlí, zabezpečení a ochrany obydlí, zprostředkování prodeje květin, zprostředkování svatebních darů prostřednictvím svatebních listů; (36) poskytování prodloužené záruky na přístroje a výrobky pro vylepšení obydlí, služby kreditních karet, finanční charitativní sbírky; (37) instalace, opravy a rekonstrukce přístrojů, stavebních děl, osvětlovacích a elektrických zařízení, instalatérských a klempířských potřeb, střešních krytin, bytového zařízení, předmětů pro vylepšení obydlí, předmětů pro zabezpečení a ochranu obydlí a stavebních prvků pro tvorbu krajiny, pronájem stavebního zařízení a nářadí, míchání barev, počítačové

sladování barev; (40) zajišťování řezání stavebního dřeva, lan, řetězů, minirolet, minižaluzií a lanek, to vše na zakázku, řezání závitů na trubky na zakázku; (41) vzdělávací služby, a to vedení poraden a pracovních setkání týkajících se instalací a oprav přístrojů, stavebních materiálů, osvětlovacích a elektrických potřeb, instalatérských a klempířských potřeb, střešních materiálů, bytového zařízení, předmětů pro vylepšení obydlí, předmětů pro zabezpečení a ochranu obydlí a tvorby krajiny, předvádění postupů a výrobků pro zabezpečení a ochranu obydlí a distribuce písemných materiálů s tím souvisejících; (42) odborné technické poradenství a projektování týkající se stavebních materiálů, osvětlení a elektrických potřeb, instalatérských a klempířských potřeb, střešních materiálů, bytového zařízení, vylepšení obydlí, zabezpečení a ochrany obydlí; (44) konzultační a designérské služby týkající se tvorby krajiny a zahradní architektury.

- (730) **LF, LLC**, 2601 Annand Drive, Suite 17, Wilmington, DE, US  
(740) **KOREJZOVÁ & SPOL.** Advokátní a patentová kancelář, JUDr. Korejzová Zdeňka, Spálená 29, Praha 1, 11000

- (210) **O-199525**  
(220) 30.12.2003  
(320) 30.12.2003  
(511) 16, 35, 41  
(540)

## STROMY PRO ŽIVOT

- (510) (16) papír a výrobky z papíru, tiskoviny, neperiodické publikace, nabídkové listy, katalogy, reklamní letáky, propagační materiály, podložky na stůl, papírové ubrousky a kapesníčky, toaletní papír, papírové ručníky, hygienické sáčky, kancelářský papír všeho druhu, xerografický papír, pauzovací papír, tabulační papír, faxový papír, obálky, samolepící etikety, samolepící bločky, špalíčky na poznámky, bloky a samostatné archy, kroužkové záznamníky, telefonní zápisníky, diáře, záznamní knihy, knihy pošty, tiskopisy, mapy, kalendáře, opravné prostředky (laky, papíry, tužky, strojky), pryže, ořezávátko, tužky, mikrotužky, psací potřeby, náplně, tuhy, zvýrazňovače, popisovače, kancelářské etikety, kancelářská lepidla a lepicí pásky, sešíváčky, děrovačky, řezačky, pravítka, sponky, klipy, napínáčky, datumky a číslovačky, stojany na razítka, papírové desky a rychlovazače, plastové desky, průhledné obaly, rozlišovače, pořadače, podpisové a třídící knihy, papírové kapsy, archivní boxy a krabice, vizitkáře a kartotéky, jmenovky, vše v rámci této třídy; (35) organizační zajištění propagačních akcí, rozmnožování a tisk reklamních a propagačních dokumentů, zveřejňování a publikování propagačních textů; (41) výchovná a zábavní činnost, organizační zajištění ekologického programu a jeho vyhodnocování.
- (730) **PAPIRIUS s. r. o.**, K Vypichu 1108, Rudná u Prahy, 25219, CZ  
(740) Unipatent, Dipl. Ing. Jiří Chlustina, Jana Masaryka 43-47, Praha 2, 12000

- (210) **O-341950**  
(220) 08.01.2004  
(320) 08.01.2004  
(511) 9, 16, 35, 36, 41, 42  
(540)

## KVARTETO

- (510) (9) karty s pamětí nebo mikroprocesorem, magnetické a čipové karty, multifunkční čipové karty pro oblast peněžních, finančních a pojišťovacích služeb, operační a expertizní systémy pro ukládání, přenos, výběr a kontrolu dat a informací, nosiče digitálních podpisů k identifikaci odesílatele, databázové produkty, tiskoviny a ostatní polygrafické výrobky v elektronické podobě a na nosičích; (16) reklamní, inzertní, propagační, uživatelské a instruktážní materiály, tiskoviny, databázové produkty v papírové formě včetně plakátů a polygrafické výrobky zařazené v této třídě, kalendáře, plánovací záznamníky, etikety, upomínkové předměty zařazené v této třídě, obaly a výrobky z plastů nezařazené do jiných tříd; (35) obchodní marketing, propagační činnost ve sdělovacích prostředcích a mediích, automatizované zpracování dat a informací v oblasti pojišťovnictví, systematizace informací do počítačové databáze, prezentace na komerčních výstavách a veletrzích, distribuce reklamních a propagačních materiálů klientům; (36) pojišťovnictví v rozsahu všech odvětví životních pojištění a všech odvětví neživotních pojištění s výjimkou pojištění právní

ochrany, zajišťovací činnost v rozsahu všech odvětví životních pojištění a vybraných odvětví neživotních pojištění, zprostředkovatelské, expertizní, poradenská, konzultační a informační činnost související s pojištěním fyzických i právnických osob včetně stavebního pořízení, šetření pojistných událostí, oceňování a odhady nemovitostí, majetku a věci movitých, analytické finanční zprávy a expertizy, finanční a peněžní služby, přijímání vkladů a jejich správa, finanční sponzorování, úvěrové služby, služby depozitární, informační služby v oblasti pojišťovnictví; (41) prezentace na společenských, kulturních, sportovních, zábavně společenských akcích, instruktážní a vzdělávací služby v oblasti pojišťovnictví; (42) počítačové programování, tvorba počítačových systémů pro oblast pojišťovnictví, vývoj a výzkum nových produktů pro oblast pojišťovnictví.

- (730) **ČSOB Pojišťovna, a.s., člen holdingu ČSOB**, Masarykovo náměstí 1458, Pardubice, 53218, CZ  
(740) Ing. Zdeněk Mareš, Staré Čívce 173, Pardubice, 53006

- (210) **O-342025**  
(220) 12.01.2004  
(320) 12.01.2004  
(511) 9, 12, 13  
(540)

## SIST/LZ

- (510) (9) zaměřovací teleskopická zařízení pro zbraně, teleskopická zaměřovací zařízení pro tanky, teleskopická zaměřovací zařízení pro vozidla, elektronické řídicí a vyhodnocovací systémy, elektronická ovládací zařízení pro zaměřovače, monitorovací přístroje elektrické, monitorovací přístroje laserové, zaměřovací dalekohledy pro zbraně, zaměřovací teleskopy pro zbraně, zařízení ke zpracování dat, lasery (ne pro lékařské účely), zaměřovací laserové zařízení pro sledování terče, elektronická a laserová zařízení pro sledování a vyhodnocování zásahů do terče, elektronická a laserové střelecké trenážery, software (nahraný) pro sledování a vyhodnocování zásahů; (12) zaměřovací zařízení (ne teleskopická) pro vozidla; (13) zbraně, zaměřovače (ne teleskopické) pro střelné zbraně, zaměřovače (ne teleskopické) pro děla a tanky, zaměřovací zrcadla pro zbraně, zaměřovací zrcadla pro pušky, hledáčky pro střelné zbraně.
- (730) **VILIS M.I.C. a.s.**, Čeladná 201, Frýdek-Místek, 73912, CZ  
(740) Ing. Iva Rylková, Polská 1525, Ostrava - Poruba, 70800

- (210) **O-342262**  
(220) 19.01.2004  
(320) 19.01.2004  
(511) 7, 9, 11  
(540)

## VŽDY O KROK NAPŘED

- (510) (7) elektrické generátory, čerpadla všeho druhu, zejména tepelná, elektrické stroje a přístroje patřící do tř. 7; (9) elektrické kontrolní, regulační a měřicí stroje, přístroje a zařízení všeho druhu, zejména pro energetiku, vzduchotechniku, pro topná, chladicí, sušicí zařízení a tiskařské stroje, ovládací prvky a ovládací pulty řídicích a programových systémů pro ovládání tisku a tiskařských strojů, elektroměry, rozvodné skříně, elektroinstalace všeho druhu, kabely, vodiče, elektr. izolované dráty, svorky, konektory, vypínače, spínače, transformátory, relé, pojistky, jističe a jiné elektrické a elektronické součástky, software na nosičích; (11) topná zařízení všeho druhu, zejména elektrická, chladicí zařízení, stroje a přístroje a chladicí skříně, zejména pro potravinářský, farmaceutický, chemický a zpracovatelský průmysl, odvlhčovací a vlhčicí zařízení, sušicí zařízení všeho druhu, klimatizace, vzduchotechnika, větrací zařízení, zařízení pro rozvod vody, páry a vzduchu.
- (730) **PZP Komplet a. s.**, Semechnice 132, Dobruška, 51801, CZ  
(740) Miroslav Ziegrosser, Topolová 807, Prachovice, 38301

- (210) **O-342295**  
(220) 20.01.2004  
(320) 20.01.2004  
(511) 42

(540)

**KOLÍN KOLMEK**

- (510) (42) projektová činnost při zařizování stavebních interiérů zařízení pro vaření, chlazení, větrání, varným náčiním elektrickým.  
(730) **KOLMEK spol. s r. o.**, Plynářská 671, Kolín IV., 28000, CZ  
(740) Miloš Krajník, Žižkova 384, Kolín III., 28002

(210) **O-342338**

- (220) 21.01.2004  
(320) 21.01.2004  
(511) 16, 32, 33  
(540)



**CHATEAU DIANA**

- (510) (16) tiskoviny, reklamní, propagační a informační materiály, etikety, obaly papírové a z plastů jinde neuvedené, obaly a tašky z papíru a plastů; (32) piva, minerální vody, šumivé nápoje a jiné nápoje nealkoholické, nápoje a šťávy ovocné, sirupy a jiné přípravky k zhotovování nápojů; (33) červená, bílá a šumivá vína.  
(730) **VINICOLE, Valtická vinařská s. r. o.**, Vinařská 771, Valtice, 69142, CZ  
(740) Kamil Kolátor, Lučanská 5, Jablonec nad Nisou, 46602

(210) **O-342549**

- (220) 28.01.2004  
(320) 28.01.2004  
(511) 5, 29, 30  
(540)

### Ovocná linie

- (510) (5) dietetické výrobky, posilující potraviny, extrakty a potravinové doplňky pro zlepšení fyzické, psychické a zdravotní kondice, speciální potraviny pro sportovce, rekonvalescenty a osoby se zvýšenou zdravotní, fyzickou a pracovní zátěží, potravinové doplňky obohacené o vitamíny, minerály a proteiny, cereální výrobky, obilné klíčky, nápoje se zvýšeným obsahem vitamínů, minerálů, vláknin, sirupy a přípravky pro výrobu speciálních nápojů a potravinových doplňků - vše pro léčebné, lékařské a preventivní účely; (29) ovoce a zelenina sušené, zavařené, konzervované, nakládané, kandované a mražené, sójové výrobky, patřící do této třídy, jako sójové boby konzervované jako potrava apod.; (30) obilné výrobky a výrobky z luštěnin určené k lidské výživě, jako vločky, předvařené luštěniny a polotovary určené ke spotřebě, potravinové výrobky ze zeleniny a bylin určené ke spotřebě jako polotovary nebo k ochucení, jako omáčky typu rajčatová, sojová, trvanlivé pečivo, suchary, extrudované pečivo a pochutiny, müsli výrobky a směsi, sojové výrobky, patřící do této třídy, jako sojová mouka a výrobky z ní, extrudované sojové výrobky apod., cereální pečivo, čaje, kukuřičné, ovesné a pšeničné vločky, kakao, čokoláda, kávové, kakaové a čokoládové nápoje, cereální tyčinky, cukrářské výrobky, náplně, krémy, polevy, cukrovinky, zmrzlina, mražené krémy.  
(730) **ÚSOVSKO a.s.**, Klopina 33, Úsov, 78973, CZ  
(740) TETRAPAT patentová kancelář, RNDr. Zdeňka Halaxová, Horní náměstí 7, Olomouc, 77200

(210) **O-342633**

- (220) 30.01.2004  
(320) 30.01.2004

(511) 9, 16, 38, 41  
(540)

### SEXY STARS

- (510) (9) diapozitivy, videokazety, nosiče dat, zvuku a obrazu, elektronická periodika v elektronické podobě; (16) časopis, fotografie, kalendáře; (38) elektronická pošta, přenos informací po Internetu; (41) nakladatelská a vydavatelská činnost, tvorba audiovizuálních děl, zábava, klubové služby.  
(730) **PK 62, a.s.**, Bohdalecká 6/1420, Praha 10, 10100, CZ  
(740) Ing. Václav Kratochvíl, patentový zástupce, Radlická 28/663, Praha 5, 15000

(210) **O-342653**

- (220) 02.02.2004  
(320) 02.02.2004  
(511) 35, 38, 42  
(540)

### JOBS

- (510) (35) pomoc při řízení obchodní činnosti, reklama, propagační činnost; (38) příjem, zpracování a šíření informací prostřednictvím internetu; (42) návrh a vývoj počítačového hardwaru a softwaru.  
(730) **LMC s.r.o.**, Vysočanská 234, Praha, 19000, CZ  
(740) JEHNE, VODÁK a partneři, JUDr. Robert Jehne, Školská 32, Praha 1, 11000

(210) **O-342656**

- (220) 02.02.2004  
(320) 02.02.2004  
(511) 32  
(540)

### KLIMO JOKER

- (510) (32) pivo a nealkoholické nápoje.  
(730) **KLIMO s.r.o.**, Puškinova 135/4, Klatovy, 33901, CZ  
(740) KOŇÁK - patentová a známková kancelář, Antonín Koňák, Karla Čapka 808, Milevsko, 39901

(210) **O-342841**

- (220) 05.02.2004  
(320) 05.02.2004  
(511) 19, 37  
(540)

**COLOR**  
**beton**

- (510) (19) stavební betonové prvky, dlažební prvky, vegetační dílce, obrubníky a palisády, silniční prvky, prvky opěrných zdí a plotů, odvodňovací žlaby a ostatní prvky pro odvodnění, zdící prvky a prvky zahradní architektury, systémy nenosného ztraceného bednění betonových konstrukcí, prefabrikované betonové výrobky; (37) stavební práce, zprostředkovatelská činnost v oboru stavebnictví, poradenská a konsultační činnost ve stavebnictví.  
(730) **Colorbeton, a. s.**, Řepná 993, Liberec, 46008, CZ  
(740) Ing. Květoslava Kubičková, Doubravčická 2201, Praha 10, 10000

(210) **O-342929**

- (220) 09.02.2004  
(320) 09.02.2004  
(511) 37, 42  
(540)

### ONEX invest SPOL. S R.O.

- (510) (37) stavebnictví; (42) projektování (stavební), architektonické poradenství.  
(730) **ONEX Invest, spol. s r.o.**, Staroměstské náměstí 8/929, Praha 1, 11000, CZ  
(740) Mgr. Eva Vaňková, Palác ČRO, Vinohradská 12, Praha 2, 12099

(210) **O-342930**

(220) 09.02.2004  
(320) 09.02.2004  
(511) 37, 42  
(540)

**ONEX**  
**invest**  
S P O L . S R O .

(510) (37) stavebnictví; (42) projektování (stavební), architektonické poradenství.  
(590) Barevná  
(730) **ONEX Invest, spol. s r.o.**, Staroměstské náměstí 8/929, Praha 1, 11000, CZ  
(740) Mgr. Eva Vaňková, Palác ČRO Vinohradská 12, Praha 2, 12099

(210) **O-342932**  
(220) 09.02.2004  
(320) 09.02.2004  
(511) 41  
(540)

**BEACH**

(510) (41) organizování sportovních akcí.  
(730) **SED, spol. s r.o.**, Vladivostocká 1460/2, Praha 10, 10000, CZ

(210) **O-343035**  
(220) 11.02.2004  
(320) 11.02.2004  
(511) 1, 7, 9, 11, 35, 37, 39, 40, 42  
(540)

**e.on**  
Nová energie

(510) (1) elektrická energie, tepelná energie; (7) stroje a strojní zařízení pro energetický průmysl, zejména elektrické generátory a elektrická zdrojová soustrojí; (9) přístroje a nástroje pro vedení, přepínání, přeměnu, akumulaci, regulaci nebo řízení elektrické energie; (11) energetická zařízení na výrobu, rozvod, přenos a akumulaci vody, páry, tepla, plynu a pro ohřev vody; (35) reklama, obchodní management a obchodní administrativa; (37) montáž, instalace, údržba, rekonstrukce, modernizace, opravy, záruční a pozáruční servis zařízení na obsluhu a rozvod energií všeho druhu, dispečerské techniky, techniky k řízení spotřeby energií; pronájem a drobné opravy kontrolní měřící a zkušební techniky, provádění staveb a jejich změn, údržba a odstraňování staveb; (39) doprava, služby v oblasti dodávek energie, zejména dodávek a distribuce (rozvodu) elektrické energie, plynu, tepla a vody; (40) výroba (generation) elektrické energie, plynu, tepla a vody; (42) poradenství, vývoj a výzkum v oblasti výroby, rozvodu a využití elektrické energie, plynu, tepla a vody, inženýrské práce (expertizy), tvorba software.

(590) Barevná  
(730) **E.ON AG**, Düsseldorf, DE  
(740) Baker & McKenzie v.o.s., JUDr. Gabriela Vendlová, Ph.D., Klimentská 46, Praha, 11000

(210) **O-343036**  
(220) 11.02.2004  
(320) 11.02.2004  
(511) 1, 7, 9, 11, 35, 37, 39, 40, 42

(540)

**e.on**  
Nová energie

(510) (1) elektrická energie, tepelná energie; (7) stroje a strojní zařízení pro energetický průmysl, zejména elektrické generátory a elektrická zdrojová soustrojí; (9) přístroje a nástroje pro vedení, přepínání, přeměnu, akumulaci, regulaci nebo řízení elektrické energie; (11) energetická zařízení na výrobu, rozvod, přenos a akumulaci vody, páry, tepla, plynu a pro ohřev vody; (35) reklama, obchodní management a obchodní administrativa; (37) montáž, instalace, údržba, rekonstrukce, modernizace, opravy, záruční a pozáruční servis zařízení na obsluhu a rozvod energií všeho druhu, dispečerské techniky, techniky k řízení spotřeby energií; pronájem a drobné opravy kontrolní měřící a zkušební techniky, provádění staveb a jejich změn, údržba a odstraňování staveb; (39) doprava, služby v oblasti dodávek energie, zejména dodávek a distribuce (rozvodu) elektrické energie, plynu, tepla a vody; (40) výroba (generation) elektrické energie, plynu, tepla a vody; (42) poradenství, vývoj a výzkum v oblasti výroby, rozvodu a využití elektrické energie, plynu, tepla a vody, inženýrské práce (expertizy), tvorba software.

(590) Barevná  
(730) **E.ON AG**, Düsseldorf, DE  
(740) Baker & McKenzie v.o.s., JUDr. Gabriela Vendlová, Ph.D., Klimentská 46, Praha, 11000

(210) **O-343074**  
(220) 12.02.2004  
(320) 12.02.2004  
(511) 16, 35, 36, 41  
(540)



(510) (16) časopisy, periodika, noviny, neperiodické tiskoviny, knihy, tiskařské štočky, tiskařské blány - v rámci této třídy, fotografie, knižní vazby, reklamní tiskoviny a materiály v rámci této třídy; (35) reklamní, propagační a inzertní činnost, pomoc při řízení obchodu, ekonomické poradenství, zprostředkování v oblasti obchodu, vydávání inzertních novin; (36) činnost realitní kanceláře; (41) nakladatelská a vydavatelská činnost, vydávání časopisů.

(730) **INZERTBUS CZ s.r.o.**, Thámova 7, Praha 8, 18000, CZ

(210) **O-343075**  
(220) 12.02.2004  
(320) 12.02.2004  
(511) 16, 35, 36, 41  
(540)

**IB InzertBUS**

(510) (16) časopisy, periodika, noviny, neperiodické tiskoviny, knihy, tiskařské štočky, tiskařské blány - v rámci této třídy, fotografie, knižní vazby, reklamní tiskoviny a materiály v rámci této třídy; (35) reklamní, propagační a inzertní činnost, pomoc při řízení obchodu, ekonomické poradenství, zprostředkování v oblasti obchodu, vydávání inzertních novin; (36) činnost realitní

kanceláře; (41) nakladatelská a vydavatelská činnost, vydávání časopisů. (540)

(730) **INZERTBUS CZ s.r.o.**, Thámova 7, Praha 8, 18000, CZ

(210) **O-343098**

(220) 13.02.2004

(320) 13.02.2004

(511) 1, 7, 9, 11, 35, 37, 39, 40, 42

(540)

## E.ON NOVÁ ENERGIE

(510) (1) elektrická energie, tepelná energie; (7) stroje a strojní zařízení pro energetický průmysl, zejména elektrické generátory a elektrická zdrojová soustrojí; (9) přístroje a nástroje pro vedení, přepínání, přeměnu, akumulaci, regulaci nebo řízení elektrické energie; (11) energetická zařízení na výrobu, rozvod, přenos a akumulaci vody, páry, tepla, plynu a pro ohřev vody; (35) reklama, obchodní management a obchodní administrativa; (37) montáž, instalace, údržba, rekonstrukce, modernizace, opravy, záruční a pozáruční servis zařízení na obsluhu a rozvod energií všeho druhu, dispečerské techniky, techniky k řízení spotřeby energií; pronájem a drobné opravy kontrolní měřicí a zkušební techniky, provádění staveb a jejich změn, údržba a odstraňování staveb; (39) doprava, služby v oblasti dodávek energie, zejména dodávek a distribuce (rozvodu) elektrické energie, plynu, tepla a vody; (40) výroba (generation) elektrické energie, plynu, tepla a vody; (42) poradenství, vývoj a výzkum v oblasti výroby, rozvodu a využití elektrické energie, plynu, tepla a vody, inženýrské práce (expertízy), tvorba software.

(730) **E.ON AG**, Düsseldorf, DE

(740) Baker & McKenzie v.o.s., JUDr. Gabriela Vendlová, Ph.D., Klimentská 46, Praha, 11000

(210) **O-343103**

(220) 13.02.2004

(320) 13.02.2004

(511) 30, 31

(540)



(510) (30) rýže; (31) rýže neopracovaná (natural).

(730) **Pham Thanh Hai**, Osvození 1262/76, Cheb, 35002, CZ

(740) Daněk & partneři, Ing. Ph.D. Vilém Daněk, Národní třída 19, Praha, 11000

(210) **O-343104**

(220) 13.02.2004

(320) 13.02.2004

(511) 30, 31

(540)



(510) (30) rýže; (31) rýže neopracovaná (natural).

(730) **Pham Pham Thanh Hai**, Osvození 1262/76, Cheb, 35002, CZ

(740) Daněk & partneři, Ing. Ph.D. Vilém Daněk, Národní třída 19, Praha, 11000

(210) **O-343191**

(220) 17.02.2004

(320) 17.02.2004

(511) 6, 11, 37, 41



## ENERGETICKÉ OPRAVY, a. s.

(510) (6) kovové konstrukce a kovové kontejnery pro průmyslové účely; (11) výhřevné kotle; (37) modernizace, rekonstrukce, montáže, opravy a servisní služby na energetických zařízeních; (41) provádění a organizování svářečských kurzů.

(590) Barevná

(730) **Energetické opravy, a.s.**, Pruněřov 375, Kadaň, 43201, CZ

(210) **O-343242**

(220) 18.02.2004

(320) 18.02.2004

(511) 4, 9, 12, 40

(540)



(510) (4) průmyslové oleje, tuky a maziva, zejména pro automobily, tmely na pneumatiky, pohonné látky pro automobily, nechemická aditiva do motorových paliv; (9) přístroje a zařízení pro vedení, přepínání, přeměnu, akumulaci, regulaci nebo řízení elektrických veličin, zejména zařízení na úpravu uhlovladivých paliv pro motory a motorové dopravní prostředky, nabíjecí agregáty pro elektrické baterie, akumulátorové měřiče kyseliny, elektrické akumulátory pro vozidla a jejich části, automatická řízení pro vozidla, tachometry a otáčkoměry pro vozidla, automatická zařízení signalizující nízký tlak v pneumatikách, manometry pro ventily, měřidla na benzín, automobilové výstražné trojúhelníky, poplašná zařízení a to i akustická, pojistky, baterie, autorádia, antény, mobilní telefonní přístroje, hasicí přístroje, ochranné přilby a osobní ochranné prostředky proti nehodám, palivová čerpadla a výdejní stojany pro čerpací stanice, clony, stínítka proti oslnění; (12) automobily a pozemní vozidla a náhradní díly pro ně, zejména pouzdra pro zařízení na úpravu uhlovladivých paliv pro motory a motorové dopravní prostředky, převodová a pohonná ústrojí a jejich součásti, hydraulické obvody, startéry, brzdová obložení pro motorová vozidla, např. bubny, čelisti, brzdové lamely, brzdové destičky a hadičky, olejové, palivové a vzduchové filtry, ventilátory, tlumiče pérování, spojkové lamely, ložiska a přítlačné talíře, rozvodové, klínové a drážkové řemeny, ložiska kol a tlumičů, napínáky rozvodových řemenů, klouby, poloosy, řízení, lanka, táhla, náhony tachometru, karoserie a karosářské díly, výfukové systémy, pneumatiky pozemních vozidel, a to i bezdušové, duše pneumatik vozidel, lepicí kaučukové záplaty na opravy pneumatik, hroty do pneumatik, pásky na protektorování pneumatik, protismyková zařízení na pneumatiky vozidel, zejména sněhové řetězky, opravářské nářadí na opravu pneumatik, doplňky silničních vozidel, zejména kola, disky a kryty na automobilová kola, náboje kol vozidel, bezpečnostní popruhy a pásy pro sedadla motorových vozidel, sluneční clony pro automobily, čelní ochranná skla, vzduchové nafukovací polštáře, jako bezpečnostní zařízení pro automobily, volanty a klaksony, potahy na sedadla, tažná zařízení, zavazadlové nosiče, výstražná, zabezpečovací a poplašná zařízení pro vozidla, vzduchové pumpy, přívesné vozíky, přívesné obytné vozy; (40) zpracování materiálů, zejména z plastů a pryže, leštění těchto materiálů v rámci jejich zpracování, spadající do této třídy, montáž těchto materiálů pro třetí osoby, likvidace odpadu ze zpracování uvedených materiálů.

(730) **New ecology group s.r.o.**, Na Kopci 327/3a, Havířov - Suchá, 73564, CZ

(740) Patentový zástupce, Václav Pacl, Okrajová 4a, Havířov, 73601



(210) **O-343268**  
(220) 18.02.2004  
(320) 18.02.2004  
(511) 35, 42  
(540)

## DATA C

(510) (35) obchodní záležitosti orientované na franchisingové podnikání, organizační poradenství a provozní plánování pro spojené franchisingové podniky; (42) služby poskytovatele franchisingu, zadávání franchisingových licencí.  
(730) **DATA C Aktiengesellschaft**, Turm am Schanzl 10, Passau, DE  
(740) Čermák Hořejš Myslíl a spol., JUDr. Jan Matějka, Národní 32, Praha 1, 11000

(210) **O-343288**  
(220) 19.02.2004  
(320) 19.02.2004  
(511) 6, 19, 37  
(540)

# EURODOMEY

(510) (6) kovové výrobky pro stavby v rámci této třídy; (19) nekovové výrobky a materiály pro stavby v rámci této třídy, stavební hmoty, stropy, střechy, tvárnice, konstrukce stavební, cihly; (37) provádění staveb.

(730) **EURODOMEY s.r.o.**, Moravní 8/1215, Rohatec, 69601, CZ

(210) **O-343312**  
(220) 19.02.2004  
(320) 19.02.2004  
(511) 41  
(540)

## DIGITÁLNÍ DOMOV

(510) (41) vydavatelství, nakladatelství.  
(730) **VOGEL BURDA COMMUNICATIONS s.r.o.**, Sokolovská 73, Praha 8, 18621, CZ

(210) **O-343321**  
(220) 19.02.2004  
(320) 19.02.2004  
(511) 35, 41  
(540)

## FIGHTING SPORTS PROMOTER



(510) (35) reklamní činnost, činnost informačních kanceláří (komerčních); (41) organizační zajištění módních přehlídek a společenských akcí, pořádání sportovních akcí, sportovní zpravodajství, činnost zpravodajských kanceláří.

(730) **OCT International s.r.o.**, Revoluční 1006/5, Praha 1, 11000, CZ  
(740) Petr Fojtek, Nám. Kinských 3, Praha 5, 15000

(210) **O-343342**  
(220) 20.02.2004  
(320) 20.02.2004  
(511) 32, 33, 35, 40  
(540)

## PESECKÁ LEÁNKA

(510) (32) nealkoholické nápoje všeho druhu, zejména nealkoholické mošty, ovocné a zeleninové šťávy, nektary a výtažky, nealkoholické aperitivy a koktejly, přírodní a syčené minerální,

stolní a pramenité vody, včetně vod ochucených, limonády, instantní a koncentrované nápoje, včetně nápojů energetických, vitaminizovaných a ionizovaných, dietetické nápoje neléčebné, včetně nápojů vitaminizovaných, přípravky na výrobu nealkoholických nápojů, například prášky, granule, tablety, koncentráty a sirupy, extrakty, výluhy a jiné přípravky pro přípravu nealkoholických nápojů, včetně jejich příchutí; (33) alkoholické nápoje všeho druhu, zejména vína, lihoviny a likéry, například vína stolní, odrůdová a známková, a to přírodní, ovocná a bylinná, destiláty vinné, ovocné, bylinné a zeleninové, včetně macerátů a výluhů, destiláty ušlechtilé a fezané, alkoholické aperitivy a koktejly, koncentráty k přípravě alkoholických nápojů a esence do lihovin; (35) zprostředkování prodeje a nákupu výrobků v oboru alkoholických a nealkoholických nápojů, inzertní a propagační služby, včetně zveřejňování reklamních a náborových textů a jejich rozšiřování, průzkum a analýza trhu, včetně zpracování odborných obchodních posudků a studií, informační servis v oboru obchodu a reklamy, správa obchodních zájmů třetích osob, obchodní zastoupení tuzemských a zahraničních firem, poskytování pomoci při provozování obchodu, včetně zprostředkování obchodních záležitostí a personalistiky, organizování, zabezpečování a pořádání propagačních a/nebo komerčních výstav, propagačních a reklamních akcí a přehlídek zboží, včetně distribuce zboží a jeho vzorků k reklamním účelům, odborná poradenská a konzultační činnost v oboru obchodu, podnikání, reklamy a propagace; (40) zpracování vína a lihu, zejména vinných hroznů, ovoce, bylin a zeleniny, včetně koncentrátů a přísad, míchání alkoholických a nealkoholických nápojů.

(730) **VITIS trade, s.r.o.**, Sásovská cesta 41, Banská Bystrica, 97401, SK

(740) Mgr. Marcela Machatová, patentový zástupce, Pospíšilova 2, Praha 3, 13000

(210) **O-343343**  
(220) 20.02.2004  
(320) 20.02.2004  
(511) 32, 33, 35, 40  
(540)

## PESECKÁ LEÁNKA

(510) (32) nealkoholické nápoje všeho druhu, zejména nealkoholické mošty, ovocné a zeleninové šťávy, nektary a výtažky, nealkoholické aperitivy a koktejly, přírodní a syčené minerální, stolní a pramenité vody, včetně vod ochucených, limonády, instantní a koncentrované nápoje, včetně nápojů energetických, vitaminizovaných a ionizovaných, dietetické nápoje neléčebné, včetně nápojů vitaminizovaných, přípravky na výrobu nealkoholických nápojů, například prášky, granule, tablety, koncentráty a sirupy, extrakty, výluhy a jiné přípravky pro přípravu nealkoholických nápojů, včetně jejich příchutí; (33) alkoholické nápoje všeho druhu, zejména vína, lihoviny a likéry, například vína stolní, odrůdová a známková, a to přírodní, ovocná a bylinná, destiláty vinné, ovocné, bylinné a zeleninové, včetně macerátů a výluhů, destiláty ušlechtilé a fezané, alkoholické aperitivy a koktejly, koncentráty k přípravě alkoholických nápojů a esence do lihovin; (35) zprostředkování prodeje a nákupu výrobků v oboru alkoholických a nealkoholických nápojů, inzertní a propagační služby, včetně zveřejňování reklamních a náborových textů a jejich rozšiřování, průzkum a analýza trhu, včetně zpracování odborných obchodních posudků a studií, informační servis v oboru obchodu a reklamy, správa obchodních zájmů třetích osob, obchodní zastoupení tuzemských a zahraničních firem, poskytování pomoci při provozování obchodu, včetně zprostředkování obchodních záležitostí a personalistiky, organizování, zabezpečování a pořádání propagačních a/nebo komerčních výstav, propagačních a reklamních akcí a přehlídek zboží, včetně distribuce zboží a jeho vzorků k reklamním účelům, odborná poradenská a konzultační činnost v oboru obchodu, podnikání, reklamy a propagace; (40) zpracování vína a lihu, zejména vinných hroznů, ovoce, bylin a zeleniny, včetně koncentrátů a přísad, míchání alkoholických a nealkoholických nápojů.

(730) **VITIS Trade, s.r.o.**, Sásovská cesta 41, Banská Bystrica, 97401, SK

(740) Mgr. Marcela Machatová, patentový zástupce, Pospíšilova 2, Praha 3, 13000

(210) **O-343396**  
(220) 23.02.2004  
(320) 23.02.2004  
(511) 35, 41  
(540)

### ADRENALINE SPORTS PROMOTER



(510) (35) reklamní činnost, činnost informačních kanceláří (komerčních); (41) organizační zajištění módních přehlídek a společenských akcí, pořádání sportovních akcí, činnost zpravodajských kanceláří.  
(730) **OCT International s.r.o.**, Revoluční 1006/5, Praha 1, 11000, CZ  
(740) Mgr. Petr Fojtek, Nám. Kinských 3, Praha 5, 15000

(210) **O-343673**  
(220) 01.03.2004  
(320) 01.03.2004  
(511) 35, 41  
(540)

### MUAY-THAI PROMOTER



(510) (35) reklamní činnost, činnost informačních kanceláří (komerčních); (41) organizační zajištění módních přehlídek a společenských akcí, pořádání sportovních akcí, činnost zpravodajských kanceláří.  
(730) **OCT International s. r. o.**, Revoluční 1006/5, Praha 1, 11000, CZ  
(740) Mgr. Petr Fojtek, Nám. Kinských 3, Praha 5, 15000

(210) **O-343772**  
(220) 03.03.2004  
(320) 03.03.2004  
(511) 35, 41  
(540)

### PRESTIGIOUS SPORTS PROMOTER



(510) (35) reklamní činnost, činnost informačních kanceláří (komerčních); (41) organizační zajištění módních přehlídek a společenských akcí, pořádání společenských akcí, činnost zpravodajských kanceláří.  
(730) **OCT International s. r. o.**, Revoluční 1006/5, Praha 1, 11000, CZ  
(740) Mgr. Petr Fojtek, Nám. Kinských 3, Praha 5, 15000

(210) **O-343831**  
(220) 04.03.2004  
(320) 04.03.2004  
(511) 16, 25  
(540)

### BUJINKAN

(510) (16) papír, lepenka a výrobky z těchto materiálů náležící do této třídy, tiskárenské výrobky, fotografie, tiskárenské zboží, psací stroje a kancelářské potřeby, učební a vyučovací pomůcky s výjimkou přístrojů; (25) oděvy, obuv, kloboučnické zboží.

(730) **Pokorný Luboš**, Borovanského 2386/13, Praha 5, 15500, CZ

(210) **O-343911**  
(220) 08.03.2004  
(320) 08.03.2004  
(511) 41  
(540)

### METROPOLITAN

(510) (41) modeling (poskytování služeb v oblasti modelingu), organizování modelingových soutěží, organizování výběru modelek, produkční činnost v oblasti modelingu.  
(730) **UNIQUE ONE s. r. o.**, Anenské náměstí 2, Praha 1, 11000, CZ

(210) **O-344052**  
(220) 12.03.2004  
(320) 12.03.2004  
(511) 16, 35, 41  
(540)

### TÝDEN NA SEVERU

(510) (16) periodický a neperiodický tisk a tiskoviny všeho druhu; (35) reklamní a inzertní činnost a služby s tím spojené; (41) vydavatelská činnost.  
(730) **JAM PROMOTION s. r. o.**, Langrova 195/33, Šumperk, 78701, CZ  
(740) Přemysl Pitrman, P. O. Box 583, Praha 7, 17006

(210) **O-344082**  
(220) 12.03.2004  
(320) 12.03.2004  
(511) 9, 16, 35, 40, 41, 42  
(540)



(510) (9) zvukové a obrazové záznamy na optických, magnetických a magnetooptických nosičích, zejména záznamy z oblasti informací a výuky cizích jazyků, software pro spojení s překladatelskou činností a tlumočením, dabingem a překlady videokazet; (16) knihy a učební pomůcky a materiály, zejména pro výuku cizích jazyků; (35) organizování obchodních a propagačních akcí; (40) předtiskové zpracovávání dokumentů včetně sazby a tisku; (41) vzdělávací služby v oblasti překladatelské a tlumočnické, zejména organizování kongresů, konferencí, symposií, školení, přednášek, kurzů, tiskových konferencí, výstavních akcí s kulturním nebo vzdělávacím zaměřením, zábavných, sportovních a kulturních aktivit s využitím cizích jazyků, zajišťování a organizace profesního vzdělávání tlumočnicků a překladatelů, výuka jazyků, zajištění konferencí na klíč, dabing, služby jazykově-organizační, překladatelské a tlumočnické, včetně tlumočení s výjezdem do zahraničí, tlumočení simultánní, doprovodné, konsektivní, tlumočení po telefonu, služby soudních tlumočnicků, pořizování oficiálních překladů, překlady videokazet, zajištění tlumočnické techniky; (42) ověřování překladů notářem.  
(730) **FENTHORN & BENTON LIMITED**, 4th floor Lawford House, Albert Place, London, GB  
(740) PATENTSERVIS Praha, a.s., Jivenská 1273/1, Praha 4, 14021

(210) **O-344086**  
(220) 12.03.2004  
(320) 12.03.2004  
(511) 5, 29, 30, 31, 35

(540)



(510) (5) výrobky farmaceutické a parafarmaceutické, vitamíny a minerály a stopové prvky, dietní a nutriční přípravky a léčiva, medicínální sirupy, výtažky z léčivých bylin a kombinované přípravky vitamínu, minerálů, stopových prvků a bylinných výtažků, potravinové doplňky obohacené vitamíny nebo minerály nebo stopovými prvky, vitamínové přípravky, vitamíny a multivitaminové preparáty, minerály a multiminerálové preparáty, bylinné čaje, léčivé rostliny, cukrovinky nebo pastilky nebo tablety nebo tobolky nebo kapsle nebo žvýkačky s léčivými přísadami, dietetické látky upravené pro lékařské účely, minerální vody a dietetické nápoje upravené pro lékařské účely, dietní potraviny upravené pro lékařské účely, doplňky výživové pro lékařské účely, bílkovinné přípravky nebo potravina pro lékařské účely, balzámy a krémy a masti pro lékařské účely, chemické přípravky pro lékařské účely, léčivé oleje, oleje pro lékařské účely, tuky pro lékařské účely, léčivé soli pro lékařské účely, bylinné výtažky nebo sirupy, vitamínová výživa ve formě koncentrátů, proteinové koncentráty jako výživné přísady k potravinám, droždí pro farmaceutické účely, dietetické přípravky pro lékařské účely a pro denní doplnění stravy, veterinární a zdravotnické výrobky zařazené do této tř.; (29) potravinové doplňky ne pro lékařské účely (zařazené v této třídě) a obsahující látky živočišného původu, protein pro lidskou spotřebu, proteinové výrobky a přípravky pro výživu, přípravky zvláštní výživy pro sportovce nebo osoby s vysokým energetickým výdejem, tuky, jedlé oleje, výživné přípravky pro denní doplnění stravy jako instantní strava nebo samostatná směs, skládající se hlavně z mléka v prášku nebo živočišných proteinů, také s přísadkou vitamínů nebo minerálů nebo stopových prvků nebo cukru, mléko, mléčné výrobky, jogurty, sýry, pražené a solené arašidy, sušené ovoce, snacky a křupky, polévky, vývary, bujóny; (30) potravinové doplňky ne pro lékařské účely zařazené v této třídě a obsahující látky rostlinného původu, cukrovinky, žvýkačky, bonbony, zmrzliny, pekařské a cukrářské výrobky, kakao, káva, čaj, čokoláda a nápoje z nich, potraviny z obilovin, těstoviny a výrobky z nich pro lidskou výživu, med; (31) krmiva, krmivové směsi a jejich doplňky, výrobky zemědělské a zahradnické, čerstvé léčivé rostliny, zelenina, semena, ovoce; (35) propagace, reklama a inzerce všemi druhy médií, zprostředkovatelská činnost v oblasti obchodu, dovozní a vývozní kancelář (export - import), marketing, výstavní akce reklamního charakteru.

(590) Barevná

(730) **AVICENNA Company, s. r. o.**, Nad Vršovskou horou 88/4, Praha 10, 10100, CZ

(740) Ing. Francis Jupa, Měchenická 4/2554, Praha 4, 14100

(210) **O-344389**

(220) 12.03.2004

(320) 12.03.2004

(511) 9, 20, 38

(540)



(510) (9) nosiče informací všeho druhu v rozsahu třídy 9, včetně obrazu a zvuku, elektronické publikace; (20) nábytek, zejména kancelářský nábytek; (38) šíření informací prostřednictvím komunikačních sítí, například internetu, bezdrátových, satelitních a kabelových sítí.

(590) Barevná

(730) **Nábytek VASA spol. s r. o.**, Měšická 2697, Tábor, 39002, CZ  
(740) Ing. Pavel Reichel, Lopatecká 14, Praha 4, 14700

(210) **O-344402**

(220) 15.03.2004

(320) 15.03.2004

(511) 3, 5, 10, 44

(540)



(510) (3) kosmetika; (5) hygienické výrobky pro léčebné účely, náplasti, obvazový materiál; (10) ortopedické potřeby, přístroje a nástroje chirurgické, zubní a veterinářské, umělé údy, oči a zuby, materiál na sešívání ran; (44) lékařské služby, veterinární služby, péče o hygienu a krásu osob a zvířat.

(590) Barevná

(730) **HARTMANN - RICO a. s.**, Masarykovo nám. 77, Veverská Bítýška, 66471, CZ

(210) **O-344404**

(220) 15.03.2004

(320) 15.03.2004

(511) 35, 41, 43

(540)

**Server Slovenské hory**

(510) (35) zprostředkování internetového prodeje věcí; (41) poskytování informací o rekreaci a turistice, informací pro turisty, cykloturisty, lyžaře, ostatní návštěvníky hor; (43) poskytování informací o ubytování, zprostředkování ubytování.  
(730) **eProgress s. r. o.**, Kubánská 378, Liberec, 46005, CZ

(210) **O-344551**

(220) 18.03.2004

(320) 18.03.2004

(511) 32, 33

(540)

**TOP TOPIC VITAL**

(510) (32) minerální vody, šumivé nápoje a jiné nápoje nealkoholické, nápoje a šťávy ovocné, šerbet, sirupy a jiné přípravky k zhotovení nápojů, piva; (33) alkoholické nápoje (s výjimkou pív).

(730) **Kofola a. s.**, Za drahou 1, Krnov, 79401, CZ

(740) Ing. Dušan Kendereški, Lidická 51, Brno, 60200

(210) **O-344561**

(220) 18.03.2004

(320) 18.03.2004

(511) 35, 37, 38, 41, 42, 45

(540)



(510) (35) zpracování dat, služby databank; (37) stavebnictví, provádění staveb, jejich změn a odstraňování, opravy a rekonstrukce, instalační služby, zřizování, montáž, údržba a servis vysílačích a přijímacích rádiových zařízení, montáž, údržba a servis telekomunikačních zařízení; (38) spoje (komunikace), služby při přenosu vzkazů, dopisů, tiskopisů a jiných textů telexem, telefonem, elektronickými a jinými prostředky, služby spojené s informatikou a se zpracováním informací, vedení (gesce) a přenos informačních údajů, komunikační služby, informační služby zvláště audiovizuálními prostředky, služby poskytované v rámci mobilní radiotelefonní

sítě a veřejné datové sítě, poskytování telekomunikačních služeb včetně pronájmu sítě, zejména telefonní služba, telegrafní služba, dálkopisná služba, propůjčování místních, meziměstských a mezinárodních okruhů, faximilní přenos, videotextová služba, elektronické zprostředkování zpráv, přenos dat, služby poradenství v oblasti komunikací včetně souvisejících služeb, správa sítí (telekomunikace), zejména zřízení, propojování a provozování privátních i veřejných sítí; (41) organizace školení včetně souvisejících služeb; (42) projekční, inženýrská a výzkumně - vývojová činnost v telekomunikacích, poradenství v oblasti HW a SW, poskytování užití (pronájem) a implementace software, rozmnožování počítačových programů, výběr vhodného SW na základě analýzy potřeb uživatele, nastavení parametrů standardního SW produktu pro specifické potřeby zákazníka, programové úpravy standardního SW podle potřeb uživatele, vývoj SW aplikace, doprogramování nadstavbových modulů k programovým prostředkům uživatele, návrh a vytvoření programového a datového rozhraní mezi rozdílnými programovými prostředky uživatele, údržba (maintenance) upraveného nebo vyvinutého SW - tzn. další postupný rozvoj a úpravy SW, servis SW - tzn. oprava chyb upraveného nebo vyvinutého SW, případně úpravy nebo opravy vynucené instalací dalšího "spolupracujícího" programového prostředku u uživatele; (45) osobní a společenské služby poskytované třetími osobami k uspokojení potřeb jednotlivců, bezpečností služby na ochranu majetku a osob, poskytování technických služeb k ochraně majetku a osob, biometrická identifikace osob.

(590) Barevná

(730) **ATS-TELCOM Praha, a. s.**, Trojská 195/88, Praha, 17000, CZ

(740) JUDr. Josef Mrázek, Křížkova 1, Praha 8, 18600

(210) **O-344635**

(220) 22.03.2004

(320) 22.03.2004

(511) 16, 35, 41

(540)



(510) (16) papírové nosiče informací, zejména tiskoviny všeho druhu, především noviny a časopisy, papírenské zboží, plakáty, letáky, etikety, fotografie; (35) reklamní, inzertní a propagační činnost, obstaravatelská a zprostředkovatelská činnost v oblasti obchodu, marketing, obchodní administrativy; (41) sportovní a kulturní aktivity, vzdělávací a zábavní činnost, vydavatelská a nakladatelská činnost.

(730) **EMC LTD**, Suite 13, First Floor, Oliaji Trade Centre Francis Rachel Street Victoria, Mahde, SC

(740) JUDr. Aleš Zábrš, Na Beránce 2, Praha 6, 16000

(210) **O-344760**

(220) 24.03.2004

(320) 24.03.2004

(511) 36, 42

(540)



(510) (36) služby v oblasti zdravotního pojištění, statistika v oblasti zdravotního pojištění spadající do této třídy, poskytování komplexních informací o zdravotním pojištění; (42) výpočty a stanovování základních parametrů systému diagnosticko-terapeutických skupin (DRG), správa a vývoj podpůrných aktivit systému DRG, sledování ukazatelů kvality a efektivity zdravotní péče u zdravotnických zařízení, tvorba metodik ve zdravotnictví

a lékařství spadající do této třídy.

(730) **Národní referenční centrum (zájmové sdružení právnických osob)**, Orlická 4/2020, Praha 3, 13000, CZ

(740) Ing. Jiří Střelák, patentový zástupce, Pařížská 17, Praha 1, 11000

(210) **O-344767**

(220) 24.03.2004

(320) 24.03.2004

(511) 9, 37

(540)

## RL - 64

(510) (9) radiolokační a radiokomunikační přístroje a zařízení a jejich součásti ve tř. 9; (37) opravy, údržba a instalace radiolokačních a radiokomunikačních přístrojů a zařízení.

(730) **T - CZ, a.s.**, Na Strži 241/28, Praha 4, 14000, CZ

(740) Ing. Roman Vithous, patentový zástupce, Pavlíkova 605/12, Praha 4, 14200

(210) **O-344962**

(220) 31.03.2004

(320) 31.03.2004

(511) 9, 16, 35, 36, 41

(540)



## Zaměstnavatel regionu

(510) (9) elektronické sítě, multimediální informační katalogy, elektronické časopisy, elektronická periodika a knihy v elektronické podobě, data na magnetických a optických nosičích, počítačový software; (16) knihy, časopisy, tiskoviny všeho druhu periodické i neperiodické, tiskopisy, letáky, manuály, příručky, fotografie, data a databáze tištěné, tiskárenské výrobky, např. publikace, brožury, periodika, výrobky z papíru pro reklamní účely zahrnuté v této třídě; (35) reklamní, inzertní, propagační a marketingová činnost, on-line inzertní činnost, vydávání a rozšiřování reklamních materiálů a textů na všech dostupných nosičích, vydávání reklamních brožur a katalogů, umístění reklamních nálepek na zboží, venkovní reklama na billboardech, reklamní inzerce v tisku, v rozhlasových a televizních spotech, v síti Internet, aktualizování reklamních materiálů, vše vztahující se k reklamě v oblasti bankovníctví, vyhledávání obchodních informací, obchodní poradenské a konzultační služby, poskytování informací a informačních produktů reklamního charakteru, vedení databází a jiných záznamů o obchodních kontaktech, konzultace v oblasti obchodu a ekonomiky, organizační zajištění a pořádání výstav a prezentací pro komerční účely, poskytování pomoci při řízení obchodní činnosti a obchodní administrativy s tím spojené, zvláště podnikové poradenství a obchodní management včetně marketingových studií, průzkumu trhu, organizování a účast na komerčních výstavách a předvádění zboží, shromažďování obchodních a statistických informací pro obchodní účely, vše vztahující se k obchodní a reklamní činnosti v oblasti bankovníctví, organizace spotřebitelských soutěží, spotřebitelská anketa; (36) finanční a bankovní služby v podobě konzultací a poradenství, expertní služby v oblasti pojištění a garancí v investiční oblasti pro tuzemské a zahraniční subjekty, finanční analýzy, finanční informace v oblasti bankovníctví; (41) školicí a vzdělávací činnost, nakladatelská a vydavatelská činnost, vydávání elektronických knih a časopisů on-line, elektronické publikování (DTP), výchovná a zábavní činnost - pořádání anket mezi laickou a odbornou veřejností, služby spojené s pořádáním zábavy, jako je pořádání oslav, provozování programu při udílení cen a obdobných jednorázových událostí, organizování, inscenování a poskytování příležitostí k soutěžím, vyhlašování soutěží a vyhlašování jejich výsledků, čtenářská anketa, organizování a vedení konferencí, sympózií a kongresů v oblasti bankovníctví.

(730) **FINCENTRUM MEDIA s.r.o.**, Jankovcova 53, Praha 7, 17000, CZ

(740) Jaroslav Vaško, Morávková 1254/18, Praha 10, 10400

- (210) **O-344975**  
(220) 31.03.2004  
(320) 31.03.2004  
(511) 19, 36, 37, 42  
(540)



- (510) (19) obklady a dlažby v rámci této třídy; (36) realitní činnost, správa a údržba nemovitostí; (37) provádění staveb, jejich změn a odstraňování; (42) činnost technických poradců v oblasti stavebnictví a architektury.  
(730) **LInZA - DEVELOPMENT, s.r.o.**, Struhařov 151, Mnichovice, 25164, CZ  
(740) Martin Licek, Schofflerova 33, Praha 3, 13000

- (210) **O-344983**  
(220) 31.03.2004  
(320) 31.03.2004  
(511) 16, 41, 44  
(540)

### VOJTOVO CENTRUM

- (510) (16) letáky, tisky, propagační materiál, spadající do této třídy; (41) výchovná, vzdělávací a činnost, organizování kulturních a vzdělávacích výstav; (44) raná diagnostika a terapie hybných poruch dětí a dospělých Vojtovou metodou.  
(730) **Kolářová Jaroslava MUDr.**, Kapliřova 5, České Budějovice, 37001, CZ

- (210) **O-344989**  
(220) 31.03.2004  
(320) 31.03.2004  
(511) 5  
(540)

### Vážíme si všech, kteří si váží zdraví.

- (510) (5) výrobky farmaceutické a parafarmaceutické, vitamíny a minerály a stopové prvky, dietní nutriční přípravky a léčiva, medicínální sirupy, výtažky z léčivých bylin a kombinované přípravky vitamínů, minerálů, stopových prvků a bylinných výtažků, potravinové doplňky obohacené vitamíny nebo minerály nebo stopovými prvky, vitamínové přípravky, vitamíny a multivitaminové preparáty, minerály a multiminerálové preparáty, cukrovinky nebo pastilky nebo tabletky nebo tobolky nebo kapsle nebo žvýkačky s léčivými přísadami, dietetické látky upravené pro lékařské účely, dietní potraviny upravené pro lékařské účely, doplňky výživové pro lékařské účely, bylinné výtažky nebo sirupy, potravinové doplňky s léčebnými účinky.  
(730) **GREEN - SWAN PHARMACEUTICALS CR, a.s.**, Pod Višňovkou 27/1662, Praha 4, 14000, CZ  
(740) **PATENTSERVIS PRAHA a.s.**, Jivenská 1273/1, Praha 4, 14021

- (210) **O-345004**  
(220) 31.03.2004  
(320) 31.03.2004  
(511) 1, 2, 3, 6, 16, 19, 20  
(540)



- (510) (1) prostředky k odmašťování, ohnivzdorné hmoty, průmyslová pojiva a lepidla, lepidla na tapety; (2) barvy, laky, emaily, fermeže, nátěrové látky, ředidla do nátěrových látek, barev a laků, zlatolaky, tmely v rámci této třídy, barviva, mořidla,

ochranné prostředky proti rzi kovů a hnilobě dřeva, práškové nátěrové látky, práškové barvy, impregnační prostředky na dřevo a na beton, mořidla na dřevo, elektroforézní nátěrové látky, aditiva pro nátěrové hmoty, nástřikové hmoty na bázi organických pojiv a organických plnidel; (3) drogistické výrobky zahrnuté ve třídě 3, parfumerie, kosmetické výrobky; (6) kovové stojany a kovové žebříky malířů a natěračů; (16) štětce, štětka malířské, šablony značkovací, pravítka, pravítka linkovací; (19) maltovinová pojiva, nástřikové omítkové hmoty, lité podlahy, asfalt, sádra a další stavební hmoty a materiály v rámci této třídy, asfaltové nátěrové hmoty; (20) dřevěné pomůcky pro malíře a natěrače jako jsou žebříky, stojany, opěrky.

- (730) **TRIGA COLOR, a.s.**, Janáčkova 333, Tišnov, 66601, CZ  
(740) **JUDr. Igor Veleba**, Soběšická 151, Brno, 63801

- (210) **O-345047**  
(220) 01.04.2004  
(320) 01.04.2004  
(511) 5, 29, 30  
(540)

## Health&Food

- (510) (5) práškové směsi pro výrobu dietetických potravin s léčebnými účinky, dietetický chléb a dietetický perník s léčebnými účinky; (29) polévky a polévkové základy, polévky a polévkové přípravky v práškové, sušené, konzervované nebo mražené formě, omáčky a omáčkové základy, omáčky a omáčkové přípravky v práškové, sušené, konzervované nebo mražené formě, hotové polévky a omáčky, ovocné přípravky v práškové, sušené, konzervované nebo mražené formě, mléčné, smetanové, jogurtové, pudinkové, ovocné a tvarohové krémy, přípravky pro výrobu mléčných, smetanových, jogurtových, pudinkových, ovocných a tvarohových krémů, ovocné a zeleninové přípravky v práškové, sušené, konzervované nebo zmražené formě, bramborové lupinky, pokrmy v práškové, sušené, konzervované nebo zmražené formě, vyrobené z masa, ryb, zeleniny, ovoce, mléka, nebo brambor, hotová jídla v konzervované nebo mražené formě s přidáním koření, bylin, sýra, sušeného ovoce, s pomerančovou nebo citrónovou kůrou, šlehačka, práškové směsi pro získání šlehačky, hroznky, sójové boby konzervované, jedlá želatina; (30) práškové směsi pro získání hotových potravin pečením, vařením, smažením, zejména směsi pro pečení chleba, bezlepkového chleba, perníků, dortů, cukroví, zákusků, dezertů, mazanců, směsi pro polévky v prášku, omáčky v prášku, těstoviny s omáčkou v prášku, směsi se sojovým masem, směsi pro segedinský guláš ze sojového masa, směsi na přípravu gulášů, omáček, rajské omáčky, práškové směsi pro smažení, obsahující obilnou, kukuřičnou nebo bramborovou mouku, zahušťovadla a přírodní sladidla pro přípravu desertních pokrmů, dortové polevy v tekuté i práškové formě, přípravky pro ztužení šlehačky, směsi pro přípravu dortů, přípravky pro vytvoření dortové náplně, ztužovače dortových korpusů, pečící směsi, pudinky, pudinkové krémy, práškové směsi pro výrobu pudinků a pudinkových krémů, práškové směsi pro výrobu želatinových výrobků, směsi pro přípravu těsta, želatinové výrobky, práškové směsi pro výrobu desertních a cukrářských výrobků, přírodní látky nahrazující cukr nebo koření, suroviny pro přípravu koření, kořeněné soli, pekařské a cukrářské výrobky, čokoláda, výrobky z čokolády a cukru, želatinové výrobky, přípravky pro ztužení smetany, prášky na přípravu krémů, sójová mouka, výrobky z obilnin, mouky a kukuřice, prášky do zmrzliny, škrobové prášky, kakaové prášky, přípravky z čokolády a kaka, ořechů, přísady do pečiva, cukrářských výrobků a zmrzliny, potraviny vyrobené z obilí nadmutím, pražením, pečením nebo smažením, obilné vločky, těstoviny, prášky na krémové pokrmy, prášky na přípravu želatinových pudinků, kvasnice na pečení, cukr, vanilkový cukr, skořicový cukr, karamel, ztužovací prostředky pro šlehanou smetanu, jedlé škroby, želírovací prostředky do potravin, konzervační prostředky pro potraviny, med, cukr, práškové směsi pro přípravu knedlíků, práškové směsi pro pečení

pizzy, těsta a přípravy pro přípravu těst, müsli a ochucené obilnivé přípravy, prášky do pečiva a perníku, perníky, bábovky, buchty, čokoládové řezy, lívanečky, palačinky, bramborové knedlíky, bramborová mouka, bramborová kaše, halušky, bramboráky, pizza, dortové želé, želírovací cukr, topinky čokoládové nebo jahodové, karamel, náplně do pečiva a cukroví, polevy na pečivo, cukroví a dorty, zejména poleva citrónová, čokoládová a rumová, směsi čokolády a vanilky pro použití v potravinářství, chléb z obilí, zeleninový chléb, omáčky na saláty (dresinky), pokrmy vyrobené z těstovin, v práškové, konzervované, sušené nebo zmrazené formě, příchutě, potraviny z mouky, aromatické přípravy do potravin, vanilka, zahušťovací přípravy na kuchyňské použití, záhlavky na ochucení, zázvor, zjemňující látky do potravin, koření a koření směsi.

(730) **Erbenová Štěpánka**, Jilemnického 2150, Pardubice, 53002, CZ

(210) **O-345066**

(220) 02.04.2004

(320) 02.04.2004

(511) 5, 16, 22, 30, 35, 36, 41, 44

(540)



(554) Prostorová

(510) (5) výrobky a přípravy chemické a hygienické v rámci této třídy, výrobky a přípravy farmaceutické, veterinární, dezinfekční, antiseptické, antibakteriální a antiparazitní látky, dietetické a diabetické pro léčebné účely, dietetické, farmaceutické a výživové potraviny a nápoje pro léčebné účely, cukrovinky s léčivými přísadami, vitamínové, minerální a výživové doplňky potravy spadající do této třídy, multiminerální komplexy (včetně stopových prvků) jako doplňky výživy pro léčebné účely, přírodní léčivé výtažky, posilující a antibakteriální přípravy-tonika, drogy pro léčebné účely, sušené byliny, jejich výtažky a náhražky, vše s léčivými účinky, léčivé minerální koupelové soli, minerální vody pro léčebné účely, farmaceutické přípravy pro péči o pokožku, přísady do krmiva pro léčebné účely, medicínální emulze, výrobky pro prevenci nebo utišení bolesti, výrobky ze zředěných vod pro léčebné účely, hygienické a dezinfekční přípravy a potřeby pro léčebné účely, prostředky k hubení rostlinných a živočišných škůdců; (16) papír, lepenka a výrobky z těchto materiálů zatříděné ve třídě 16, zejména plakáty, fotografie, pohlednice, gratulace, dopisní papíry, obálky, kalendáře zejména nástěnné a stolní, samolepky, obtisky, poznámkové bloky, desky na spisy, pořadače, omalovánky, activity books, balicí papír, školní sešity, skicáky, tužky, pastelky, gummy, penály, papírové tašky, umělohmotné tašky, obaly všeho druhu papírové, tiskoviny, časopisy, periodika, knihy, tiskárenské výrobky, učební pomůcky s výjimkou přístrojů, papírové obaly obecně, sáčky pro obalovou techniku, obaly na hračky, vše z papíru, papírové přívěsky na klíče, umělecké nebo ozdobné předměty z papíru; (22) kabely, s výjimkou kovových, textilní tašky, pytle a sáčky na přepravu drobných předmětů, zejména peněz, spadající do této třídy; (30) potraviny rostlinného původu, připravené pro konzumaci nebo konzervování, jakož i stimulanty pro zlepšení chutě potravin, mlynářské, těstářské, pekařské a cukrářské výrobky, potravinářské mouky, pro další zpracování, výrobky zdravé a racionální výživy, přírodní vlákniny, káva, kávové náhražky a přísady, čaj, kakao a kakaové přípravy a výrobky, čokoláda, rýže, cukr, med, sůl, droždí, kypřící prášky, koření a jeho směsi, potravinářské dresinky a zahušťovače, dehydratovaná hotová jídla a směsi k přípravě hotových jídel v rámci této třídy, mandlové těsto a marcipán, pečivo s masovou náplní, zmrzlina, potravinové doplňky ve formě práškových směsí, pastilek, bonbónů, prášků nebo žvýkaček, spadající do této třídy, minerály, multiminerálové komplexy a stopové prvky jako doplňky výživy spadající do této třídy, trestí a výtažky do potravin, nikoliv pro lékařské účely a spadající do této třídy; (35) obchodní nebo podnikatelské informace, pomoc, poradenství a poskytování konzultací v obchodní činnosti,

referenční servis, rozšiřování reklamních a inzertních materiálů, marketing, reklamní činnost, zprostředkování reklamní činnosti, zejména pomocí globálních komunikačních sítí, styky s veřejností, organizování komerčních a reklamních výstav, zprostředkování obchodní činnosti, vytváření obchodních a obchodně-informačních sítí; (36) zprostředkování finančních a peněžních služeb, zejména organizování veřejných sbírek při zajišťování finančních prostředků na zdravotní, humanitární a dobročinné účely, na podporu projektů v oblasti kultury, vzdělávání, vědy, veřejných a sociálních záležitostí, zdravotní péče, charity, komunálních aktivit, sportu a ekologie; (41) agenturní činnost v oblasti kultury a umění, vydavatelská a nakladatelská činnost, vydávání knih, novin, časopisů, periodických publikací, fotografií, pohlednic, plakátů, formulářů, poradenská činnost v oblasti společenských věd a rozvoje osobnosti, zejména v mediální oblasti, pořádání odborných kurzů, školení a jiných vzdělávacích akcí, včetně lektorské činnosti, výchovné a vzdělávací služby, organizování, vedení a řízení školení, pracovních setkání, seminářů, konferencí a kolokvií, organizování: kulturních akcí (koncerty, divadelní představení, literární dramatická vystoupení), večírků, kulturních nebo vzdělávacích výstav (autogramiády, galerie, obrazárny), organizování vzdělávacích a zábavných soutěží, výchovné zábavné klubové služby, služby k zábavě a pobavení, spadající do třídy 41, poskytování on-line elektronických publikací (bez možnosti stažení), psaní scénářů, služby pro oddech a rekreaci, reportérské služby, vydávání textů, s výjimkou reklamních nebo náborových, provádění korektur; (44) zprostředkování služeb v oblasti zdravotní prevence, v oblasti podpory činnosti na pomoc postižených onkologickými onemocněními, zprostředkování podpory onkologických klubů, výzkumných projektů, preventivních programů, zprostředkování podpory zlepšení života onkologických pacientů.

(730) **Elena Sládková ARTAS AGENCY**, Včelařská 479/10, Praha - Ďáblice, 18200, CZ

(740) Václav Pacl, Okrajová 4, Havířov, 73601

(210) **O-345113**

(220) 02.04.2004

(320) 02.04.2004

(511) 9, 12, 35, 36, 37, 39, 41, 43

(540)



(510) (9) samoregulační palivová čerpadla, letecké ochranné oděvy, indikátory směru větru, radiotelefonní zařízení, (12) padáky, katapultovací sedadla pro letadla; (35) propagace, reklama, marketing, organizování reklamních akcí, pronájem reklamních ploch na dopravních prostředcích, reklama prostřednictvím připojení k letadlům (vlekané reklamní transparenty); (36) zprostředkování pojištění pro leteckou činnost; (37) údržba a opravy letadel a ultralehkých letadel, obnova leteckých motorů; (39) letecká doprava, pilotování, organizace vyhlídkových letů, reklamních letů a fotoletů, pronájem letadel, zprostředkování pronájmu letadel, provoz letišť, lety na certifikovaném simulátoru, provádění zalétávacích a zkušebních letů, pronájem hangárů a letištních ploch; (41) provozování sportovních zařízení, organizování sportovních soutěží, zvláště leteckých, vydávání knih a manuálů, provozování letecké školy, výcvik pilotů a leteckých instruktorů, kurzy radiofonie; (43) restaurace, pronájem restauračních prostor pro pořádání společenských a kulturních akcí.

(590) Barevná

(730) **LETOV AIR GROUP s.r.o.**, Prívorská 31/488, Praha 8 - Čimice, 18100, CZ

(740) Ing. Marie Smrčková, Velflíkova 8, Praha 6, 16000

(210) **O-345114**

(220) 02.04.2004

(320) 02.04.2004

(511) 9, 12, 35, 36, 37, 39, 41, 43  
(540)

## LETOV AIR

(510) (9) samoregulační palivová čerpadla, letecké ochranné oděvy, indikátory směru větru, radiotelefonní zařízení, (12) padáky, katapultovací sedadla pro letadla; (35) propagace, reklama, marketing, organizování reklamních akcí, pronájem reklamních ploch na dopravních prostředcích, reklama prostřednictvím připojení k letadlům (vlekání reklamních transparentů); (36) zprostředkování pojištění pro leteckou činnost; (37) údržba a opravy letadel a ultralehkých letadel, obnova leteckých motorů; (39) letecká doprava, pilotování, organizace vyhlídkových letů, reklamních letů a fotoletů, pronájem letadel, zprostředkování pronájmu letadel, provoz letišť, lety na certifikovaném simulátoru, provádění zalétávacích a zkušebních letů, pronájem hangárů a letištních ploch; (41) provozování sportovních zařízení, organizování sportovních soutěží, zvláště leteckých, vydávání knih a manuálů, provozování letecké školy, výcvik pilotů a leteckých instruktorů, kurzy radiofonie; (43) restaurace, pronájem restauračních prostor pro pořádání společenských a kulturních akcí.

(730) **LETOV AIR GROUP s.r.o.**, Přívorská 31/488, Praha 8 - Čimice, 18100, CZ

(740) Ing. Marie Smrčková, Velflíkova 8, Praha 6, 16000

(210) **O-345115**

(220) 02.04.2004

(320) 02.04.2004

(511) 23

(540)



(510) (23) příze pro tkaninu, polyesterová příze, příze z chemického hedvábí, nit z kovových vláken a příze, příze z polyesterových mikrovláken, nitě z umělohmotných materiálů pro textilní použití, elastická příze pro textilní použití, smíšené nitě a příze s hedvábným základem, smíšené nitě a příze s konopným základem, smíšené nitě a příze se základem z chemických vláken, bavlněné nitě a příze, pryžová nit pro textilní použití, nitě a příze z regenerovaných vláken pro textilní použití, barvené nitě, nitě ze skelných vláken pro textilní použití, nylonová příze, elastická příze pro tkaniny, spandexová příze, polyetylén-tereftalátová příze, tkanina z nylonových vláken, pojivová příze, oboustranná příze, příze z polysyntetických vláken, příze ze směsných chemických vláken, příze ze syntetických vláken pro tkaniny, polypropylenová příze, příze pro proudové obvody, antibakteriální příze, polyamidová příze, vodivá příze, luminiscenční příze, tkanina pro vzdálenou oblast infračerveného záření, příze střížová, polysyntetické příze pro textilní použití, příze z nylonových vláken - vše v rámci této třídy.

(590) Barevná

(730) **HYOSUNG Corporation**, 450 Kongduk-dong, Mapo-gu, Seoul, KR

(740) JUDr. Vladimír Rott, Nad Štolou 12, Praha 7, 17000

(210) **O-345173**

(220) 05.04.2004

(320) 05.04.2004

(511) 3, 5, 8, 10, 21, 25

(540)



(510) (3) dezinfekční mýdla, mýdlo proti pocení nohou, přípravky proti pocení (toaletní potřeby), dezodoranty pro osobní potřebu, čistící mléko pro toaletní účely, oleje pro kosmetické účely, depilační přípravky, depilační vosk, kosmetické neceséry, kosmetické přípravky, koupelové soli pro péči o nohy, nikoliv pro medicínální účely, ochranné krémy na kůži, krémy na bělení pokožky, laky na nehty, přípravky na odstraňování laků, parfémy, krém na obuv, leštidla a vosky na obuv; (5) antibakteriální, dezinfekční prostředky, léčivé přípravky do koupele, léčivé koupelové soli, přípravky proti pocení nohou, prostředky pro ošetřování plísni, hygienické ubrousky; (8) manikúrové soupravy, soupravy pro pedikúru, nůžky na nehty, pilníky na nehty; (10) ortopedické boty a ortopedické vložky do bot; (21) obouvací lžice, obouváky, zouváky, hadříky na čištění bot, houbičky na čištění a ošetřování bot, kartáče na obuv, kopyta (napínáky na obuv), kosmetické náčiní, kartáčky na nehty, pouzdra na mýdlo, neceséry, brusné houby na kůži, aerosolové dávkovače, s výjimkou dávkovačů pro lékařské účely; (25) obuv, sandály, sandály koupací, pantofle, bačkory, podrážky k obuvi, podpatky, boty šněrovací, obuv sportovní, bundy sportovní, čepice, oblečení, ponožky, protiskluzné pomůcky pro obuv, kloboučnické zboží, punčochy pohlující pot, punčochové kalhoty, trička, rukavice.

(730) **SANTÉ - zdravotní obuv s.r.o.**, Dřetovice 28, Stehelčevy, 27342, CZ

(740) Ing. Marie Smrčková, Velflíkova 8, Praha 6, 16000

(210) **O-345174**

(220) 05.04.2004

(320) 05.04.2004

(511) 3, 5, 8, 10, 21, 25

(540)



(510) (3) dezinfekční mýdla, mýdlo proti pocení nohou, přípravky proti pocení (toaletní potřeby), dezodoranty pro osobní potřebu, čistící mléko pro toaletní účely, oleje pro kosmetické účely, depilační přípravky, depilační vosk, kosmetické neceséry, kosmetické přípravky, koupelové soli pro péči o nohy, nikoliv pro medicínální účely, ochranné krémy na kůži, krémy na bělení pokožky, laky na nehty, přípravky na odstraňování laků, parfémy, krém na obuv, leštidla a vosky na obuv; (5) antibakteriální, dezinfekční prostředky, léčivé přípravky do koupele, léčivé koupelové soli, přípravky proti pocení nohou, prostředky pro ošetřování plísni, hygienické ubrousky; (8) manikúrové soupravy, soupravy pro pedikúru, nůžky na nehty, pilníky na nehty; (10) ortopedické boty a ortopedické vložky do bot; (21) obouvací lžice, obouváky, zouváky, hadříky na čištění bot, houbičky na čištění a ošetřování bot, kartáče na obuv, kopyta (napínáky na obuv), kosmetické náčiní, kartáčky na nehty, pouzdra na mýdlo, neceséry, brusné houby na kůži, aerosolové dávkovače, s výjimkou dávkovačů pro lékařské účely; (25) obuv, sandály, sandály koupací, pantofle, bačkory, podrážky k obuvi, podpatky, boty šněrovací, obuv sportovní, bundy sportovní, čepice, oblečení, ponožky, protiskluzné pomůcky pro obuv, kloboučnické zboží, punčochy pohlující pot, punčochové kalhoty, trička, rukavice.

(730) **SANTÉ - zdravotní obuv s.r.o.**, Dřetovice 28, Stehelčevy, 27342, CZ

(740) Ing. Marie Smrčková, Velflíkova 8, Praha 6, 16000

(210) **O-345272**

(220) 07.04.2004

(320) 07.04.2004

(511) 9, 16, 25, 35, 38, 41

(540)



(510) (9) data, databáze a jiné informační produkty na elektronických, magnetických a optických nosičích všeho druhu, nosiče dat všeho druhu, zejména diskety, CD romy, magnetické disky, optické disky, DVD apod., multimediální aplikace, multimediální informační katalogy, elektronické časopisy, elektronická periodika a knihy v elektronické podobě, nahraný software na CD a DVD discích a magnetických médiích, obaly na zvukové nosiče a videokazety; (16) periodické a neperiodické tiskoviny, jako například noviny, časopisy, katalogy, prospekty, plakáty, letáky a jiné propagační, reklamní a informační materiály, tiskopisy, vstupenky, šatní lístky, jídelní a nápojové lístky včetně obalů, mapy, pohlednice, fotografie, grafická díla, grafické reprodukce a jiná vyobrazení, figurky a jiné dekorační předměty z papírové hmoty, úložné krabice papírové, jiné výrobky z papíru, jako např. utěrky, ubrusy, ubrusy, ručníky, kapesníky, záclony, záclonky, papírové banketní sukně, toaletní papír, svačinové sáčky, papírové obaly všeho druhu, psací a kancelářské potřeby, pouzdra na psací potřeby, držáky a stojánky na psací potřeby, stojánky na fotografie, různé stojánky na kancelářské potřeby, knihy, sešity, diáře, poznámkové bloky, zápisníky, kalendáře, dopisní papír, dopisní obálky, kancelářský papír všeho druhu, obaly na knihy, sešity a jiné papírenské a polygrafické výrobky, pořadače, upomínkové předměty z papíru, sáčky všeho druhu jako obaly z papíru a umělých hmot v jiné třídě neobsažené; (25) oděvy a oděvní doplňky a textilní výrobky v této třídě obsažené, veškerá dámská, pánská a dětská konfekce, včetně textilních doplňků, oděvy, oděvní konfekce včetně pracovních oděvů, prádlo, boty a střevice všeho druhu, trepky, pletářské výrobky, krejčovské výrobky na zakázku, uniformy, opasky, manžety, kravaty a šátky, kloboučnické výrobky, čepice, čelenky, pláště do deště, pláštěnky, rukavice, plavky, pláště, pláště koupací, rukavice bez prstů; (35) reklamní, propagační a inzertní činnost, vydávání reklamních a propagačních materiálů, pořádání komerčních výstav a jiných přehlídek zboží a služeb komerčního charakteru, šíření informačních a reklamních materiálů, pronájem obchodních a reklamních ploch; (38) šíření elektronických časopisů, elektronických periodik a knih v elektronické podobě prostřednictvím počítačové sítě, Internetu, pomoci satelitů apod., výměna a šíření zpráv a informací, služby zabezpečující audiovizuální komunikaci prostřednictvím informačních a telekomunikačních sítí, kupř. počítačové sítě Internet, satelitu apod.; (41) nakladatelství a vydavatelství periodických a neperiodických publikací v tištěné i elektronické podobě, zprostředkování kulturních a uměleckých akcí, setkání, výstav, soutěží, přednášek apod., ediční činnost, publikační činnost, včetně nahrávání nosičů zvukových nebo obrazově zvukových.

(730) **Tatarka Jan**, Jaroslava Ježka 5, Prostějov 7, 79607, CZ

(740) Bohemia Patent - známková a patentová kancelář, Ing. Jana Vanděliková, Hradební 3, Praha, 11000

(210) **O-345280**

(220) 07.04.2004

(320) 07.04.2004

(511) 5, 16, 22, 28, 35, 36, 41, 44

(540)



(510) (5) výrobky a přípravky chemické, farmaceutické, veterinární, hygienické, dezinfekční, vše spadající do této třídy, antiseptické,

antibakteriální a antiparazitní látky, dietetické a diabetické pro léčebné účely, dietetické, farmaceutické a výživové potraviny a nápoje pro léčebné účely, cukrovinky s léčivými přísadami, vitamínové, minerální (včetně stopových prvků) a výživové doplňky potravy, pro léčebné účely, přírodní léčivé výtažky, posilující a antibakteriální přípravky - tonika, drogy pro léčebné účely, léčivé minerální koupelové soli, minerální vody pro léčebné účely, farmaceutické přípravky pro péči o pokožku, přísady do krmiva pro léčebné účely, medicínální emulze, výrobky pro prevenci nebo utišení bolesti, výrobky ze zřídelných vod pro léčebné účely, hygienické a dezinfekční přípravky a potřeby pro léčebné účely, prostředky k hubení rostlinných a živočišných škůdců; (16) papír, lepenka a výrobky z těchto materiálů zařazené ve třídě 16, zejména plakáty, fotografie, pohlednice, gratulace, dopisní papíry, obálky, kalendáře zejména nástěnné a stolní, samolepky, obtisky, poznámkové bloky, desky na spisy, pořadače, omalovánky, activity books, balící papír, školní sešity, skicáky, tužky, pastelky, gummy, penály, papírové tašky, umělohmotné tašky, obaly všeho druhu papírové, tiskoviny, časopisy, periodika, knihy, tiskárenské výrobky, učební pomůcky, s výjimkou přístrojů, papírové obaly obecně, sáčky pro obalovou techniku, obaly na hračky, vše z papíru, papírové přívěsky na klíče, umělecké nebo ozdobné předměty z papíru; (22) kabely, s výjimkou kovových, textilní tašky, pytle a sáčky na přepravu drobných předmětů, zejména peněz, spadajících do této třídy; (28) hry, hračky, pexesa, hrací karty, papírové hračky, hlavolamy z papíru sportovní potřeby, spadající do této třídy, rybářské potřeby, vánoční ozdoby; (35) obchodní nebo podnikatelské informace, pomoc, poradenství a poskytování konzultací v obchodní činnosti, referenční servis, rozšiřování reklamních a inzertních materiálů, marketing, reklamní činnost, zprostředkování reklamní činnosti, zejména pomocí globálních komunikačních sítí, styky s veřejností, organizování komerčních a reklamních výstav, zprostředkování obchodní činnosti, vytváření obchodních a obchodně-informačních sítí; (36) zprostředkování finančních a peněžních služeb, zejména organizování veřejných sbírek při zajišťování finančních prostředků na zdravotní, humanitární a dobročinné účely, na podporu projektů v oblasti kultury, vzdělávání, vědy, veřejných a sociálních záležitostí, zdravotní péče, charity, komunálních aktivit, sportu a ekologie, organizování slovních programů pro nemocné a tělesně postižené; (41) agenturní činnost v oblasti kultury a umění, vydavatelská a nakladatelská činnost, vydávání knih, novin, časopisů, periodických publikací, fotografií, pohlednic, plakátů, formulářů, poradenská činnost v oblasti společenských věd a rozvoje osobnosti, zejména v mediální oblasti, pořádání odborných kurzů, školení a jiných vzdělávacích akcí, včetně lektorské činnosti, výchovné a vzdělávací služby, organizování, vedení a řízení školení, pracovních setkání, seminářů, konferencí a kolokvií, organizování: kulturních akcí (koncerty, divadelní představení, literárně dramatická vystoupení), večírků, kulturních nebo vzdělávacích výstav (autogramiády, galerie, obrazárny), organizování vzdělávacích a zábavných soutěží, výchovné zábavné klubové služby, služby klubů zdraví, zejména onkologických klubů, služby k zábavě a pobavení, spadající do třídy 41, poskytování on-line elektronických publikací (bez možnosti stažení), psaní scénářů, organizování sportovních služeb pro oddech a rekreaci, reportérské služby, vydávání textů, s výjimkou reklamních nebo náborových, provádění korektur; (44) zprostředkování služeb v oblasti zdravotní prevence, v oblasti podpory činnosti na pomoc postižených onkologickými onemocněními, zprostředkování preventivních zdravotních programů, spadajících do této třídy, zejména podporou zlepšení života onkologických pacientů organizováním jejich rekondičních pobytů v zotavovných a sanatoriích, podpora členům onkologických klubů v oblasti zvýhodnění zdravotní péče a psychologických služeb.

(730) **Alena Sládková ARTAS AGENCY**, Včelařská 479/10, Praha - Ďáblice, 18200, CZ

(740) Václav Pacl, Okrajová 4, Havířov, 73601

(210) **O-345281**

(220) 07.04.2004

(320) 07.04.2004

(511) 4, 6, 7, 8, 29, 31, 35, 36, 37, 39, 40, 43



(540)



- (510) (4) průmyslové oleje a tuky, mazadla, strojní olej, mazut, paliva (černé a hnědé uhlí, rašelina), paliva k topným účelům, zejména palivové dřevo, lih a oleje pro vytápění, palivové směsi, petrolej, oleje a pohonné hmoty, látky pro osvětlování a svícení, prostředky na vázání, kropení, odsávání prachu v rámci této třídy, hmoty pro údržbu kůže nebo na zdívo na bázi olejů a tuků, spadající do této třídy; (6) obecné kovy v surovém a polozpracovaném stavu a jejich slitiny, stavební materiál z válcovaného a litého kovu, též stavební kování, kovové stavební konstrukce a stavební dílce, též lešení, kolejnice a jiný kovový materiál určený k železničním účelům, též pro tramvajovou dopravu, ocelové konstrukce a konstrukční dílce, kovové potrubí a trubky, nádrže na veškeré tekutiny a všech forem z kovu, kovová lana a dráty, řetězy, tyče ocelové, profilová ocel, plech a plechové výrobky, kovový šrot, ocelové výrobky (neobsazené v jiných třídách), např. ocelové rolety svinovací, ohrady, ploty kovové, rozpínky, nedobytné pokladny a schránky, pletivo, mřížoví, schody, schodnice (součást schodů), síla, stojky, rudy, zámečnické výrobky kovové a železářské zboží, spojovací materiál, vše v rámci této třídy; (7) stroje, zařízení, motory, náhradní díly k nim, spadající do této třídy; (8) ruční nářadí a nástroje spadající do této třídy; (29) maso, ryby, drůbež a zvěřina a výrobky z nich, masové výtahy, zelenina konzervovaná, sušená a zavařená, vejce, mléko a výrobky z vaječ a mléka, oleje a jedlé tuky, tukové náhražky, suroviny a polotovary pro pekárenskou a cukrářskou výrobu, texturované proteiny a směsi z nich pro humánní využití, ovoce zmrazené, sušené, vařené a kandované, ovocná dřeva, marmelády, hrozinky; (31) výrobky a produkty zemědělské, zahradnické, lesní, čerstvé ovoce též jižní a zelenina, živé rostliny, keře, stromy a přírodní květiny, zvířecí krmivo, slád na výrobu piva a lihovin; (35) zprostředkování obchodu, inzerce, plakátování, prodeje v dražbě, předvádění zboží, rozmnožování propagačního materiálu, dovozní a vývozní agentura, obchodní nebo podnikatelské informace, pomoc, poradenství a poskytování konzultací v obchodní činnosti, reklamní a propagační činnost, vytváření obchodních sítí, zprostředkování interaktivního obchodu pomocí globálních komunikačních sítí (Internet), administrativní činnost v rámci správy objektu nemovitosti; (36) obstaravatelská činnost, zejména v oblasti finančnictví a pojišťovnictví, zprostředkování finančních a peněžních služeb, správa nemovitostí, domovníká činnost; (37) stavby a opravy, stavební a údržbářsko-opravní činnost, montáž, demontáž údržba a revize strojních zařízení, úklid bytových a nebytových prostor, čištění budov, čištění oken, úklid, opravy a údržba nemovitostí; (39) pronájem motorových vozidel a dopravních zařízení, doprava, zejména silniční, zvláště pak nákladními auty, balení zboží a jeho dodávání, doprava, uskladňování zboží, stěhování, pronájem parkoviště, pronájem skladišť, překládání zboží, provozování garáží a pronajímání garážového stání, zasilatelství; (40) zpracování materiálů, zejména mechanickou či chemickou transformací, například obrábění, lisování, protahování, galvanické pokovování, hutní zpracování surového železa, litin, ocelí a ferrosilitin, ingotů, plochých výrobků a trub; (43) služby, zajišťující dočasné ubytování, stravování a pitný režim, zejména pro hotely, ubytovny, poskytování stravovacích služeb zvířatům.
- (590) Barevná  
(730) **Milan Svitek - TRADING CONSULTING**, Výchovická 2547/54, Ostrava - Zábřeh, 70030, CZ  
(740) Václav Pacl, Okrajová 4, Havířov, 73601

- (210) **O-345332**  
(220) 09.04.2004  
(320) 09.04.2004  
(511) 9, 16, 35, 40, 41, 42

(540)

**MOTOCYKL**

- (510) (9) časopisy a jiné tiskoviny v elektronické podobě, nosiče záznamů nahrané i nenahrané, počítačové programy, audiovizuální díla na nosičích; (16) tiskoviny všeho druhu, tiskárenské výrobky, noviny, časopisy, knihy, periodický a neperiodický tisk, fotografie, kalendáře, plakáty, letáky, drobné reklamní předměty z papíru, katalogy, propagační materiály, jako jsou například samolepky, diáře, reklamní tiskoviny, vizitky, hlavičkové papíry; (35) propagační činnost, reklamní činnost, inzertní činnost, reklama na Internetu, prezentace uživatelů na stránkách www v počítačové síti Internet; (40) potisky rozličných výrobků, zejména reklamních; (41) vydavatelská a nakladatelská činnost, publikační činnost, výchovná, vzdělávací a zábavní činnost; (42) poradenská činnost v oblasti technických informací a jejich využití, grafické práce související s časopisy.
- (590) Barevná  
(730) **MOTOR-PRESSE BOHEMIA s. r. o.**, U Krčského nádraží 36, Praha 4, 14000, CZ

- (210) **O-345357**  
(220) 09.04.2004  
(320) 09.04.2004  
(511) 32, 43  
(540)

**PIVO, JAKO ZA STARÝCH ČASŮ**

- (510) (32) piva všeho druhu, výtahy z chmele na výrobu piva; (43) hostinská činnost, bary, bufety, restaurace.  
(730) **Pivovar Černá Hora, a. s.**, Černá Hora 3/5, Černá hora, 67921, CZ  
(740) Ing. Marie Jandová, Nerudova 1095, Kuřim, 66434

- (210) **O-345370**  
(220) 09.04.2004  
(320) 09.04.2004  
(511) 35, 39, 43  
(540)

**Maximatour**

- (510) (35) pomoc při řízení obchodní činnosti, zprostředkování nákupu a prodeje, zprostředkování obchodních kontaktů, propagační činnost a reklama, obchodní administrativa a kancelářské práce; (39) služby poskytované cestovní kanceláři, silniční motorová doprava, pronájem a půjčování vozidel; (43) ubytovací služby, včetně rezervace ubytování, v souvislosti se službami cestovní kanceláře.  
(730) **Maximatour, spol. s r. o.**, Podlešín 63, Zvoleněves-okr. Kladno, 27325, CZ  
(740) Karel Čálek, Nad Palatou 12, Praha 5, 15000

- (210) **O-345416**  
(220) 13.04.2004  
(320) 13.04.2004  
(511) 11, 20, 28, 37, 40  
(526) Omezení rozsahu ochrany o prvek: řezbářství nábytek

(540)

**řezbářství nábytek** 

- (510) (11) osvětlovací tělesa; (20) nábytek, obrazové a zrcadlové rámy, vestavěné skříně, kuchyňské linky, repliky, výroba atypického

nábytku; (28) hračky, vánoční a jiné slavnostní ozdobné předměty; (37) opravy a instalace (montáž) nábytku, restaurování nábytku; (40) opracování dřeva, polychromie, zlacení dřeva a nekovových materiálů, dýhování, řezba a restaurování.

(730) **Soukup Jan**, Feřtečkova 556/3, Praha 8 - Bohnice, 18100, CZ

(210) **O-345451**

(220) 14.04.2004

(320) 14.04.2004

(511) 32, 33, 35

(540)

## S chutí do švestek

(510) (32) nealkoholické nápoje; (33) alkoholické nápoje s výjimkou piv; (35) inzertní, reklamní a propagační činnost, marketing, administrativní činnost.

(730) **RUDOLF JELÍNEK a. s.**, Razov 472, Vizovice, 76312, CZ

(740) **Mgr. Dagmar Maršíková, Štefánikova 458, Zlín, 76001**

(210) **O-345459**

(220) 14.04.2004

(320) 14.04.2004

(511) 36

(540)



(510) (36) realitní činnost.

(730) **Šinágllová Hana**, Husitská 157/80, Praha 3, 13000, CZ

**Grösslová Michaela**, K Lhotkám 418, Praha 5, 15531, CZ

**Smetana Miloslav**, Nuselská 1422/59, Praha 4, 14000, CZ

(210) **O-345564**

(220) 16.04.2004

(320) 16.04.2004

(511) 9, 12, 16, 25, 35, 37, 38, 39, 41, 43

(540)



(510) (9) pohledy ilustrované se zvukovou nahrávkou, nosiče záznamů nahrané i nenahrané, videokazety nahrané i nenahrané, audiokazety nahrané i nenahrané, audiovizuální programy, audioprogramy, audiovizuální díla, audiovizuální díla v digitální podobě, filmy, hudební díla, CD a DVD disky, informace a záznamy v elektronické podobě, multimediální aplikace, elektronické multimediální nebo elektronické informační katalogy, elektronické časopisy, elektronická periodika a knihy v elektronické podobě, obaly na zvukové nosiče a videokazety; (12) auta, silniční a terénní vozidla, vozidla (vojenská) transportní, náhradní díly a příslušenství vozidel, spadající do této třídy, zejména potom automobilové podvozky, bezpečnostní popruhy, pásy do vozidel, blatníky, houkačky pro vozidla, hroty a hřeby do pneumatik, kapoty, střechy automobilové, nápravy vozidel, nárazníky (pro vozidla), nosiče (zavazadlové) pro vozidla, nosiče jízdních kol, nosiče lyží (automobilové), pneumatiky, pneumatiky (protismyková opatření), poplašná zabezpečovací zařízení do vozidel, potahy na sedadla vozidel, pružiny (péra) vozidel, převodové (rychlostní) skříně vozidel, tažná zařízení vozidel, ráfky kol vozidel, rámy (podvozky) vozidel, torzní tyče pro vozidla, stupáčky; (16) papír, lepenka a výrobky z těchto materiálů zařazené ve třídě 16, výrobky z papíru, plakáty, fotografie, kalendáře, pohlednice, gratulace, dopisní papíry, obálky, samolepky, obtisky, papírové ubrusy a ubrousky, tiskoviny, časopisy, periodika, knihy, tiskárenské výrobky, periodické a neperiodické tiskoviny a publikace; (25)

oděvy pro volný čas, zejména bundy, vesty, kabáty, mikiny, kalhoty, šortky, košile, svetry, trička, spodní prádlo, ponožky, obuv, kloboučnické zboží, oděvní pásy; (35) reklamní, inzertní a propagační činnost, marketing, reklamní, inzertní a propagační činnost prostřednictvím jakéhokoliv média, prostřednictvím telefonní sítě nebo datové sítě nebo informační sítě nebo elektronické sítě nebo komunikační sítě nebo počítačové sítě, poskytování informací a jiných informačních produktů komerčního nebo reklamního charakteru, informačních produktů reklamního charakteru, multimediálních informací komerčního charakteru, komerční využití Internetu v oblastech komerčních internetových médií a vyhledávacích služeb, on-line inzerce, činnost reklamní agentury, zprostředkování v obchodních vztazích, zprostředkování v oblasti obchodu, reklamní, inzertní a propagační činnost, pořádání výstav a předváděcích akcí se zaměřením na komerční účely, služby na Internetu k obchodním a reklamním účelům; (37) opravy, servis a údržba silničních a terénních vozidel, opravy a údržba příslušenství motorových vozidel, čištění automobilů, dopravní prostředky (mytí); (38) telematika, výměna, šíření a nebo získávání zpráv a informací včetně doprovodného zvuku, šíření elektronických časopisů, informací, elektronických periodik, knih v elektronické podobě, audio nebo audiovizuálních děl prostřednictvím informační nebo datové nebo elektronické nebo komunikační nebo telekomunikační nebo počítačové sítě, zejména Internetu, pomocí satelitů aj.; (39) doprava, automobily (pronájem), doprovázení a doprava turistů, informace (doprava), půjčování nosičů na automobily, řidiči (služby), služby v oblasti odtahu vozidel, záchranné služby v dopravě, organizování turistických jízd a zájezdů, provozování zkušební terénního polygonu, provádění testovacích jízd se zaměřením na terénní vozidla, služby cestovní kanceláře, rezervace cest, okružních plaveb apod., informační služby v cestovním ruchu, přeprava zavazadel a nákladů, včetně jejich skladování, poskytování průvodcovských služeb, pořádání tematických zájezdů, zejména kulturních, sportovních, studijních, pobytových a ozdravných, poradenské služby v turistickém ruchu; (41) nahrávání nosičů zvukových nebo obrazově zvukových, půjčování nahraných zvukových a zvukově obrazových záznamů, výroba, tvorba a šíření audiovizuálních děl, tvorba programů, vzdělávací, kulturní a sportovní činnost, pořádání sportovních a zábavních akcí, zejména soutěží terénních vozidel, klubová činnost se zaměřením na vozidla off road, pořádání výstav a přehlídek vozidel off road se zaměřením na sportovní účely a zábavu, ediční činnost, publikační činnost; (43) automaty (rychlé občerstvení), bary (služby), bufety, kavárny, penziony (rezervace), poskytování přechodného ubytování, restaurace, ubytovací služby (hotely, penziony).

(590) Barevná

(730) **Chramosil Jiří**, Nová 228, Lysá nad Labem, 28922, CZ

(740) **Ing. Jana Vandělíková, Hradební 3, Praha, 11000**

(210) **O-345586**

(220) 19.04.2004

(320) 19.04.2004

(511) 7, 12, 16, 28, 37

(540)



(510) (7) motory, elektromotory, motory letecké a lodní; (12) motory pro pozemní vozidla, letecké vrtule, lodní šrouby; (16) modelářské potřeby zařazené do této třídy; (28) hry, hračky, modely lodí, letadel a pozemních vozidel, jejich součásti a příslušenství, elektromotory a motory pro modely lodí, letadel a pozemních vozidel a jejich díly; (37) opravy, servis, montáž modelářských motorů a příslušenství.

(730) **MP JET s.r.o.**, Rudolfovská 244/87, České Budějovice, 37001, CZ

(740) **Ing. Jiří Sedlák**, patentový zástupce, Husova 16, České Budějovice, 37001

(210) **O-345589**  
(220) 19.04.2004  
(320) 19.04.2004  
(511) 6, 7, 40  
(540)



(510) (6) kovové výlisky, formy kovové; (7) nástroje a formy pro lisování, tváření, vstřikování plastů (části strojů); (40) obrábění kovů, úprava a zpracování kovů (nástrojárna).  
(730) **ARIES-CZ s.r.o.**, Valchařská 36, Brno, 61400, CZ  
(740) Ing. Jiří Malůšek, Mendlovo nám. 1a, Brno, 60300

(210) **O-345629**  
(220) 19.04.2004  
(320) 19.04.2004  
(511) 12, 35, 37, 42  
(540)

## TAS

(510) (12) díly pro automobily zejména karosérie automobilů, kapoty na automobilové motory, automobilové střechy, klaksony vozidel, nárazníky pro vozidla, automobilové nosiče lyží, okna pro vozidla, opěrky hlavy na sedadla vozidel, bezpečnostní pásy pro sedadla automobilů, pneumatiky, podvozky vozidel, potahy na sedadla vozidel, sedadla pro vozidla, směrovky vozidel, stínidla proti slunci pro automobily, světla, ukazatele směru vozidel, ventily pneumatik vozidel, víka pro palivové nádrže vozidel, volanty vozidel, zavazadlové nosiče pro vozidla; (35) zprostředkování obchodní činnosti, poskytování obchodních informací; (37) opravy a údržba silničních motorových vozidel; (42) navrhování průmyslového designu, navrhování designu automobilů, výzdoba interiéru automobilů, umělecký design, projektová činnost a projektové studie.  
(730) **Kolínský Jiří ak. soch.**, U Štěpu 1099/16, Praha 10, 10200, CZ  
(740) Ing. Jana Vandělíková, Hradební 3, Praha, 11000

(210) **O-345647**  
(220) 20.04.2004  
(320) 20.04.2004  
(511) 6, 17, 19, 36, 37  
(540)



(510) (6) kovové stavební materiály, včetně přenosných, kovové trubky; (17) izolační materiály, izolační nátěry a omítky, pryskyřice syntetické a akrylátové, skelná vlákna; (19) nekovové stavební materiály, nátěrové hmoty pro stavebnictví, tmely, lepidla a ostatní pojiva pro stavebnictví, asfalt, beton, střešní krytina, cement, cihly, desky cementové, dlažba, obkladačky, dřevo stavební, kámen stavební, konstrukce stavební nekovové, lepenka, malta stavební, mozaikové sklo, mramor, okenice, okna, dveře, panely stavební nekovové, písek, ploty nekovové, podlahy nekovové, řezivo, sádra, sklo, stavby přenosné nekovové, stavební hmoty, střechy, šamot, štěrky, trámy, vápenec, vápno; (36) realitní činnost - nákup, prodej a pronájem nemovitostí, bytů a nebytových prostor, zprostředkovatelská činnost v oblasti koupě, prodeje a pronájmu nemovitostí; (37) služby ve stavebnictví a stavitelství, provádění a izolace staveb, jejich změn a odstraňování, zejména výstavba rodinných domů, stavby hal a průmyslových objektů, rekonstrukce, opravy a stavební úpravy objektů, demolice stavebních objektů, výstavba komunikací, zpevněných ploch, parkovišť, chodníků.

(730) **MANE HOLDING, a.s.**, Jindřicha Plachty 566, Praha 5 - Smíchov, 15000, CZ  
(740) Ing. Jiří Sedlák, Husova 16, České Budějovice, 37001

(210) **O-345648**  
(220) 20.04.2004  
(320) 20.04.2004  
(511) 30, 35, 36  
(540)



(510) (30) káva, čaj, kakao, cukr, sůl, koření; (35) vedení účetnictví, činnost účetních poradců; (36) zprostředkovatelská činnost v oblasti pronájmu nemovitostí a správy majetku.  
(730) **MANE HOLDING, a.s.**, Jindřicha Plachty 566, Praha 5 - Smíchov, 15000, CZ  
(740) Ing. Jiří Sedlák, Husova 16, České Budějovice, 37001

(210) **O-345649**  
(220) 20.04.2004  
(320) 20.04.2004  
(511) 6, 37, 40  
(540)



(510) (6) obecné kovy a jejich slitiny, kovové stavební materiály, kovové stavební materiály přenosné, kovové potřeby zámečnické, bezpečnostní známky, zámkové vložky, visací zámky, zámkové systémy, ocelové profily, hutní materiál, plechy, trubky, spojovací materiál, ocelové konstrukce; (37) zámečnictví - opravy; (40) zámečnictví - výroba a kompletace ocelových konstrukcí.  
(730) **MANE HOLDING, a.s.**, Jindřicha Plachty 566, Praha 5 - Smíchov, 15000, CZ  
(740) Ing. Jiří Sedlák, Husova 16, České Budějovice, 37001

(210) **O-345650**  
(220) 20.04.2004  
(320) 20.04.2004  
(511) 6, 9, 11, 17, 19, 35, 36, 37, 39, 40, 42, 44  
(540)



(510) (6) obecné kovy a jejich slitiny, kovové stavební materiály včetně přenosných, trubky, ocelové konstrukce, kovové potřeby zámečnické a klempířské; (9) měřicí technika pro topení a rozvod vody, automatické a časové vypínače, elektrické vodiče a spojky elektrického vedení, elektrické spínací a přepínací zařízení, elektrické rozvodné skříně a rozvaděče nízkého napětí, pojistky elektrického vedení; (11) přístroje pro osvětlení, topení, přístroje chladicí, pro ventilaci, rozvod vody a sanitární zařízení; (17) izolační materiály, izolační nátěry omítky, pryskyřice syntetické a akrylátové, skelná vlákna, materiály těsnící a izolační, ohebné trubky nekovové; (19) stavební materiály nekovové, nátěrové hmoty pro stavebnictví, tmely, lepidla a ostatní pojiva pro

stavebnictví, asfalt, beton, střešní krytina, cement, cihly, desky cementové, dlažba, obkladačky, dřevo stavební, kámen stavební, konstrukce stavební nekovové, lepenka, malta stavební, mozaikové sklo, mramor, okenice, okna, dveře, panely stavební nekovové, pisek, ploty nekovové, podlahy nekovové, řezivo, sádra, sklo, stavební hmoty, střechy, šamot, štěrky, trámy, vápenc, vápno, neohébné trubky nekovové pro stavebnictví, asfalt; (35) činnost účetních poradců, vedení účetnictví; (36) pronájem nemovitostí - bytových a nebytových prostor; (37) služby ve stavebnictví a stavitelství, provádění a instalace staveb, jejich změn a odstraňování, zejména výstavba rodinných domů, hal, průmyslových objektů, rekonstrukce, opravy a stavební úpravy objektů, demolice stavebních objektů, výstavba komunikací, zpevněných ploch, parkovišť, chodníků, montáž, opravy a revize vybraných elektrických zařízení, malířství a natěračství, vodoinstalátérství, izolátérství, klempířství, pokrývačství, topenářství, montáž suchých staveb, montáž ocelových a železobetonových konstrukcí a prvků, instalace a opravy elektronických zařízení a elektrických strojů a přístrojů, pronájem stavebních strojů a zařízení, pronájem lešení, zprostředkování ve výstavbě, půjčování stavebního zařízení; (39) doprava, zprostředkování dopravy, skladování zboží; (40) truhlářství; (42) inženýrská a investiční činnost ve stavebnictví, zajišťování odborných posudků a expertiz v oblasti stavebnictví; (44) chov zvířat.

- (730) **MANE HOLDING, a.s.**, Jindřicha Plachty 566, Praha 5 - Smíchov, 15000, CZ  
(740) Ing. Jiří Sedlák, Husova 16, České Budějovice, 37001

(210) **O-345651**  
(220) 20.04.2004  
(320) 20.04.2004  
(511) 36, 37, 42  
(540)



- (510) (36) realitní činnost - nákup a prodej nemovitostí, pronájem nemovitostí, bytů a nebytových prostor, zprostředkovatelská činnost v oblasti koupě, prodeje a pronájmu nemovitostí, správa nemovitostí; (37) stavební dozor; (42) projekční, inženýrská a investorská činnost ve stavebnictví, technická pomoc, zajišťování odborných posudků a expertiz v oblasti stavebnictví.  
(730) **MAE HOLDING, a.s.**, Jindřicha Plachty 566, Praha 5 - Smíchov, 15000, CZ  
(740) Ing. Jiří Sedlák, Husova 16, České Budějovice, 37001

(210) **O-345667**  
(220) 20.04.2004  
(320) 20.04.2004  
(511) 25, 33, 35, 41, 43  
(540)

**KENT UNIVERSE**

- (510) (25) trička, košile, čepice, reklamní oděvy, šátky, šály; (33) alkoholické nápoje, koktejly; (35) informační kanceláře, marketing, pořádání reklamních a propagačních akcí, propagace, reklama, rozšiřování reklamních materiálů, vydávání, zveřejňování reklamních textů, rozšiřování reklamních nebo inzertních materiálů, styky s veřejností, předvádění zboží; (41) poskytování informací o možnostech zábavy, rozptýlení a rekreace, výchovně zábavné klubové služby, pořádání a organizování kulturních, sportovních a zábavních soutěží a akcí, pořádání módních přehlídek, pořádání designových a

uměleckých soutěží a přehlídek, organizování živých vystoupení, předprodej vstupenek, zábava, pobavení; (43) provozování barů, kaváren a restaurací.

- (730) **British American Tobacco (Czech Republic) s.r.o.**, Vinohradská 151, Praha 3, 13000, CZ  
(740) Dr. Jan Tomsa, Laubova 8, Praha 3 - Vinohrady, 13000

(210) **O-345680**  
(220) 21.04.2004  
(320) 21.04.2004  
(511) 41  
(540)

**MIMINKO ČASOPIS PRO  
MAMINKY S MIMINKY**

- (510) (41) vydávání textů.  
(730) **ANTHEA spol. s r.o.**, Kurkova 1212/2, Praha 8, 18200, CZ

(210) **O-345718**  
(220) 21.04.2004  
(320) 21.04.2004  
(511) 35, 36, 41, 42, 44  
(540)



- (510) (35) administrativní, poradenské, ekonomické služby; (36) zprostředkovatelská činnost v oblasti veřejného zdravotního i komerčního zdravotního pojištění; (41) pořádání seminářů, školení, vzdělávací činnost; (42) právní poradenství a pomoc; (44) zdravotní péče.  
(730) **Sdružení ambulancí specializovaných lékařů ČR**, Pod Pekárnami 243/6, Praha 9, 19000, CZ

(210) **O-345735**  
(220) 22.04.2004  
(320) 22.04.2004  
(511) 29, 30  
(540)

**BESKYDSKÝ JOGURT**

- (510) (29) mléčné a mlékárenské výrobky, krémy, jogurty, sýry, mražené krémy ovocné; (30) zmrzlina, mražené zmrzlinové výrobky, mražené krémy.  
(730) **Mlékárna Kunín, a.s.**, Kunín, Kunín, 74253, CZ  
(740) Ing. Jaromír Píkrýl, Včelín 1161, Hulín, 76824

(210) **O-345767**  
(220) 22.04.2004  
(320) 22.04.2004  
(511) 35, 36, 38, 41  
(540)



- (510) (35) inzertní služby, činnost ekonomických a organizačních poradců, agenturní činnost v oblasti kultury, obstaravatelská činnost v administrativě; (36) zařizování a zprostředkování obchodů v oblasti nemovitostí, činnost realitní kanceláře, poskytování informací o nemovitostech; (38) poskytování telekomunikačních služeb prostřednictvím telefonu, šíření informací prostřednictvím internetu; (41) pořádání odborných kurzů, školení a jiných vzdělávacích akcí včetně lektorské činnosti.  
(590) Barevná

(730) **MAXIMA REALITY, s.r.o.**, Nerudova 234/45, Praha 1, 11800, CZ

(210) **O-345773**

(220) 22.04.2004  
(320) 22.04.2004  
(511) 9, 38, 42  
(540)



(510) (9) přístroje pro vážení, měření, signalizaci, kontrolu, přístroje pro záznam zvuku nebo obrazu, automatické distributory a mechanismy pro přístroje a mince, zapisovací pokladny, registrační pokladny, pokladní systémy s výjimkou software, jejich součástí a příslušenství, například pokladní zásuvky, zákaznické displeje, klávesnice, platební terminály, přístroje pro zpracování informací, elektronické publikace; (38) šíření informací prostřednictvím komunikačních sítí, zejména v oblasti pokladen, virtuálních pokladen a pokladních systémů, například internetem, kabelovými sítěmi, bezdrátovými a satelitními sítěmi; (42) servisní služby a tvorba statických www stránek s výjimkou software v oblasti pokladen a pokladních systémů, pronájem pokladen a pokladních systémů.

(730) **TPC spol. s r.o.**, Revoluční 1062, Jičín, 50601, CZ

(740) Ing. Pavel Reichel, Lopatecká 14, Praha 4, 147

(210) **O-345785**

(220) 23.04.2004  
(320) 23.04.2004  
(511) 35, 38, 41  
(540)

## domanet

(510) (35) provozování on-line obchodování na Internetu pro třetí osoby — internetový obchod; (38) poskytování telekomunikačních připojení k Internetu, poskytování uživatelského přístupu na Internet, poskytování uživatelského přístupu ke službám elektronické pošty, poskytování uživatelského prostoru na serveru; (41) školení a vzdělávání v oblasti výpočetní techniky, telekomunikačních a informačních technologií.

(730) **NeTron, s.r.o.**, Náměstí Svobody 527, Trinec, 73961, CZ

(740) Ing. Zdeněk Michálek, 28. října, Ostrava, 70200

(210) **O-345796**

(220) 23.04.2004  
(320) 23.04.2004  
(511) 1, 2, 35  
(540)

## AQUA STEEL

(510) (1) chemické výrobky pro průmysl, vědy, fotografii, zemědělství, zahradnictví, lesnictví, umělé pryskyřice, plastické hmoty v surovém stavu, hnojiva pro půdu, chemické prostředky pro konzervování potravin, třísloviny, průmyslová pojidla a lepidla, veškeré výše uvedené výrobky včetně látek klasifikovaných jako výbušné, oxidující, hořlavé, toxické, karcinogenní, nebezpečné pro životní prostředí a škodlivé pro zdraví, to vše spadající do tř.1; (2) barvy, nátěry, laky, nátěrové hmoty syntetické, ochranné nátěry, střešní nátěry, průmyslové tmely, ochranné výrobky proti korozi a proti deteriorizaci dřeva, barviva, potravinářská barviva, mořidla, přírodní pryskyřice v surovém stavu, kovy listkové a práškové pro malíře, dekoratery a umělce, veškeré výše uvedené výrobky včetně látek klasifikovaných jako výbušné, oxidující, hořlavé, toxické, karcinogenní, nebezpečné pro životní prostředí a škodlivé pro zdraví, to vše spadající do tř.2; (35) zprostředkování obchodu s výše uvedenými výrobky.

(730) **DETECHA, chemické výrobní družstvo**, Husovo náměstí 1208, Nové Město nad Metují, 54901, CZ

(740) Ing. Jiří Sedlák, Husova 16, České Budějovice, 37001

(210) **O-345845**

(220) 26.04.2004  
(320) 26.04.2004  
(511) 1, 2, 4, 6, 7, 8, 9, 10, 11, 12, 13, 14, 15, 16, 17, 18, 19, 20, 21, 22, 23, 24, 25, 26, 27, 28, 29, 30, 31, 32, 33, 34, 35, 36, 37, 39, 41, 42, 43, 44, 45  
(540)



(510) (1) chemické výrobky určené pro průmysl, vědy a fotografii, jakož i pro zemědělství, zahradnictví a lesnictví, umělé pryskyřice v surovém stavu, plastické hmoty v surovém stavu, hnojiva pro půdu, hasicí přístroje (složení), prostředky pro kalení a letování kovů, chemické výrobky určené ke konzervování potravin, tříslicí materiály, lepidla pro průmysl; (2) barvy, nátěry, laky, ochranné výrobky proti korozi a proti deteriorizaci dřeva, barviva, mořidla, přírodní pryskyřice v surovém stavu, kovy listkové a práškové pro malíře, dekoratery a umělce; (4) průmyslové oleje a tuky, mazadla, výrobky pro pohlcování, zavlažování a vázání prachu, paliva včetně benzínu pro motory a osvětlovací látky, svíčky, knoty na svícení; (6) obecné kovy a jejich slitiny, kovové stavební materiály, kovové stavební materiály přenosné, kovové materiály pro železnice, kovové kabely a dráty neelektrické, kovové potřeby zámečnické a klempířské, kovové trubky, sejfy, kovové výrobky, které nejsou uvedeny v jiných třídách, rudy; (7) stroje a obráběcí stroje, motory s výjimkou motorů pro pozemní vozidla, spojky a transmisní zařízení (mimo ty, které jsou pro pozemní vozidla), zemědělské nástroje, kromě nástrojů poháněných ručně, lihně pro vejce; (8) nářadí a nástroje s ručním pohonem, nože, vidličky a lžíce, sečné zbraně, břitvy; (9) přístroje a nástroje vědecké, námořní, geodetické, fotografické, filmové, optické, přístroje pro vážení, měření, signalizaci, kontrolu (inspekci), záchranu a přístroje pro vyučování, přístroje na nástroje pro vedení, přepínání, přeměnu, akumulaci, regulaci nebo řízení elektrického proudu, přístroje pro záznam, převod, reprodukci zvuku nebo obrazu, magnetické nosiče zvukových záznamů, gramofonové desky, automatické distributory a mechanismy pro přístroje na mince, zapisovací pokladny, počítačové stroje, přístroje pro zpracování informací a počítače, hasicí přístroje; (10) přístroje a nástroje chirurgické, zubní a veterinářské, umělé údy, oči a zuby, ortopedické potřeby, materiál na sešívání ran; (11) přístroje pro osvětlení, topení, výrobu páry, pro vaření, přístroje chladicí, pro sušení, ventilaci, rozvod vody a sanitární zařízení; (12) vozidla, dopravní prostředky pozemní, vzdušné nebo vodní; (13) střelné zbraně, střelivo (munice) a střely, výbušniny, ohňostroje; (14) vzácné kovy a jejich slitiny a výrobky z těchto látek nebo postříbřeného nebo pozlaceného kovu, nejsou-li uvedeny v jiných třídách, klenoty, bižuterie, drahokamy, hodinářské potřeby a chronometrické přístroje; (15) hudební nástroje; (16) papír, lepenka a výrobky z těchto materiálů, které nejsou zařazeny do jiných tříd, tiskárenské výrobky, potřeby pro knižní vazby, fotografie, papírenské zboží, lepidla pro papírenství nebo domácnost, materiál pro umělce, štetce, psací stroje a kancelářské potřeby (vyjímaje nábytek), učební a vyučovací pomůcky s výjimkou přístrojů, plastické obaly (nezařazené do jiných tříd), tiskařské typy, štočky; (17) kaučuk, gutaperča, guma, azbest, slída a výrobky z těchto materiálů, které nejsou zahrnuty do jiných tříd, polotovary z plastických hmot, materiály těsnící, ucpávací a izolační, ohebné trubky nekovové; (18) kůže, imitace kůže, výrobky z těchto materiálů, které nejsou zahrnuty do jiných tříd, kůže ze zvířat, kufry a zavazadla, deštníky, slunečníky a hole, biče a sedlářské výrobky; (19) stavební materiály nekovové, neohébné trubky nekovové pro stavebnictví, asfalt, smůla, přenosné konstrukce nekovové, nekovové pomníky; (20) nábytek, zrcadla, rámy, výrobky nejmenované v jiných třídách ze dřeva, korku, rákosu, vrbového proutí, z rohu, kosti, slonoviny, z kotic, želvoviny, jantaru, perleti, moškové pěny, náhražky všech těchto materiálů nebo náhražky z plastických hmot; (21) náčiní a nádoby pro domácnost nebo kuchyň (nikoliv z drahých kovů, ani postříbřených nebo pozlacených kovů), hřebeny a mycí houby,

kartáče (s výjimkou štětců), materiály pro výrobu kartáčů, čistící potřeby, drátky na čištění parket, sklo surové nebo opracované (s výjimkou stavebního skla), sklo, porcelán a majolika neobsazené v jiných třídách; (22) lana, provazy, sítky, stany, plachty, plachtoviny, pytle (neobsazené v jiných třídách), materiál na vycpávky (s výjimkou kaučuku nebo plastických hmot), textilní materiály ze surových vláken; (23) vlákna pro textilní účely; (24) tkaniny a textilní výrobky, které nejsou uvedeny v jiných třídách, pokrývky ložní a ubrusy; (25) Oděvy, obuv, kloboučnické zboží; (26) krajky a výšivky, stuhy a tkaničky, knoflíky, háčky a očka, poutka - galanterie, špendlíky a jehly, umělé květiny; (27) koberce, rohožky, rohože, linoleum a jiné obklady podlah, tapety na stěny nikoliv textilní; (28) hry, hračky, potřeby pro gymnastiku a sport, které nejsou uvedeny v jiných třídách, vánoční ozdoby; (29) maso, ryby, drůbež a zvěřina, masové výtahy, ovoce a zelenina konzervované, sušené a zavařené, želé, džemy, vejce, mléko a mléčné výrobky, oleje a tuky jedlé; (30) káva, čaj, kakao, cukr, rýže, tapioka, ságo, kávové náhražky, mouka a přípravky z obilnin, chléb, pečivo, cukrovinky, zmrzlina, med, sirup melasový, droždí, prášky do těsta, sůl, hořčice, ocet, nálevy (k ochucení), koření, led pro osvěžení; (31) výrobky zemědělské, zahradnické, lesní a zrní neuvedené v jiných třídách, živá zvířata, čerstvé ovoce a zelenina, osivo, rostliny a přírodní květiny, krmivo pro zvířata, slad; (32) piva, minerální vody, šumivé nápoje a jiné nápoje nealkoholické, nápoje a šťávy ovocné, sirupy a jiné přípravky k zhotovování nápojů; (33) alkoholické nápoje (s výjimkou pív); (34) tabák, potřeby pro kuřáky, zápalky; (35) propagační činnost, reklama, pomoc při řízení obchodní činnosti, obchodní administrativa, kancelářské práce; (36) pojištění, služby finanční, služby peněžní, služby nemovitostní; (37) stavebnictví, opravy, instalační služby; (39) doprava, balení a skladování zboží, organizování cest; (41) výchova, vzdělávání, zábava, sportovní a kulturní aktivity; (42) vědecké a technologické služby a s nimi spojený výzkum a návrhy, průmyslové analýzy a výzkum, návrh a vývoj počítačového softwaru a hardwaru, právní služby; (43) služby zajišťující stravování a nápoje, dočasné ubytování; (44) lékařské služby, veterinární služby, péče o hygienu a krásu osob a zvířat, zemědělské, zahradnické a lesnické služby; (45) osobní a společenské služby poskytované třetími osobami k uspokojení potřeb jednotlivců, bezpečnostní služby na ochranu majetku a osob.

(730) Vitana a.s., Mělnická 133, Byšice, 27732, CZ

(740) JUDr. Jarmila Traplová, Přístavní 24, Praha 7, 17000

(210) **O-345846**

(220) 26.04.2004

(320) 26.04.2004

(511) 1, 2, 4, 6, 7, 8, 9, 10, 11, 12, 13, 14, 15, 16, 17, 18, 19, 20, 21, 22, 23, 24, 25, 26, 27, 28, 29, 30, 31, 32, 33, 34, 35, 36, 37, 39, 41, 42, 43, 44, 45

(540)

## VITANA

(510) (1) chemické výrobky určené pro průmysl, vědy a fotografii, jakož i pro zemědělství, zahradnictví a lesnictví, umělé pryskyřice v surovém stavu, plastické hmoty v surovém stavu, hnojiva pro půdu, hasicí přístroje (složení), prostředky pro kalení a letování kovů, chemické výrobky určené ke konzervování potravin, tříslicí materiály, lepidla pro průmysl; (2) barvy, nátěry, laky, ochranné výrobky proti korozi a proti deteriorizaci dřeva, barviva, mořidla, přírodní pryskyřice v surovém stavu, kovové látkové a práškové pro malíře, dekoratéry a umělce; (4) průmyslové oleje a tuky, mazadla, výrobky pro pohlcování, zavlažování a vázání prachu, paliva včetně benzínu pro motory a osvětlovací látky, svíčky, knoty na svícení; (6) obecné kovy a jejich slitiny, kovové stavební materiály, kovové stavební materiály přenosné, kovové materiály pro železnice, kovové kabely a dráty neelektrické, kovové potřeby zámečnické a klempířské, kovové trubky, sejfy, kovové výrobky, které nejsou uvedeny v jiných třídách, rudy; (7) stroje a obráběcí stroje, motory s výjimkou motorů pro pozemní vozidla, spojky a transmisní zařízení (mimo ty, které jsou pro pozemní vozidla), zemědělské nástroje, kromě nástrojů poháněných ručně, lihně pro vejce; (8) nářadí a nástroje s ručním pohonem, nože, vidličky a lžíce, sečné zbraně, břitvy; (9) přístroje a nástroje vědecké, námořní, geodetické, fotografické, filmové, optické, přístroje pro vážení, měření, signalizaci, kontrolu (inspekci), záchranu a přístroje pro vyučování, přístroje na nástroje pro vedení,

přepínání, přeměnu, akumulaci, regulaci nebo řízení elektrického proudu, přístroje pro záznam, převod, reprodukci zvuku nebo obrazu, magnetické nosiče zvukových záznamů, gramofonové desky, automatické distributory a mechanismy pro přístroje na mince, zapisovací pokladny, počítací stroje, přístroje pro zpracování informací a počítače, hasicí přístroje; (10) přístroje a nástroje chirurgické, zubní a veterinářské, umělé údy, oči a zuby, ortopedické potřeby, materiál na sešívání ran; (11) přístroje pro osvětlení, topení, výrobu páry, pro vaření, přístroje chladicí, pro sušení, ventilaci, rozvod vody a sanitární zařízení; (12) vozidla, dopravní prostředky pozemní, vzdušné nebo vodní; (13) stílné zbraně, střelivo (munice) a střely, výbušniny, ohňostroje; (14) vzácné kovy a jejich slitiny a výrobky z těchto látek nebo postříbřeného nebo pozlaceného kovu, nejsou-li uvedeny v jiných třídách, klenoty, bižuterie, drahokamy, hodinářské potřeby a chronometrické přístroje; (15) hudební nástroje; (16) papír, lepenka a výrobky z těchto materiálů, které nejsou zařazeny do jiných tříd, tiskárenské výrobky, potřeby pro knižní vazby, fotografie, papírenské zboží, lepidla pro papírenství nebo domácnost, materiál pro umělce, štětce, psací stroje a kancelářské potřeby (vyjímaje nábytek), učební a vyučovací pomůcky s výjimkou přístrojů, plastické obaly (nezařazené do jiných tříd), tiskařské typy, štočky; (17) kaučuk, gutaperča, guma, azbest, slída a výrobky z těchto materiálů, které nejsou zahrnuty do jiných tříd, polotovary z plastických hmot, materiály těsnící, ucpávací a izolační, ohebné trubky nekovové; (18) kůže, imitace kůže, výrobky z těchto materiálů, které nejsou zahrnuty do jiných tříd, kůže ze zvířat, kufry a zavazadla, deštníky, slunečníky a hole, biče a sedlářské výrobky; (19) stavební materiály nekovové, neohebné trubky nekovové pro stavebnictví, asfalt, smůla, přenosné konstrukce nekovové, nekovové pomníky; (20) nábytek, zrcadla, rámy, výrobky nejmenované v jiných třídách ze dřeva, korku, rákosu, vrbového proutí, z rohu, kosti, slonoviny, z kotic, želvoviny, jantaru, perleti, mošské pěny, náhražky všech těchto materiálů nebo náhražky z plastických hmot; (21) náčiní a nádoby pro domácnost nebo kuchyň (nikoliv z drahých kovů, ani postříbřených nebo pozlacených kovů), hřebeny a mycí houby, kartáče (s výjimkou štětců), materiály pro výrobu kartáčů, čistící potřeby, drátky na čištění parket, sklo surové nebo opracované (s výjimkou stavebního skla), sklo, porcelán a majolika neobsazené v jiných třídách; (22) lana, provazy, sítky, stany, plachty, plachtoviny, pytle (neobsazené v jiných třídách), materiál na vycpávky (s výjimkou kaučuku nebo plastických hmot), textilní materiály ze surových vláken; (23) vlákna pro textilní účely; (24) tkaniny a textilní výrobky, které nejsou uvedeny v jiných třídách, pokrývky ložní a ubrusy; (25) Oděvy, obuv, kloboučnické zboží; (26) krajky a výšivky, stuhy a tkaničky, knoflíky, háčky a očka, poutka - galanterie, špendlíky a jehly, umělé květiny; (27) koberce, rohožky, rohože, linoleum a jiné obklady podlah, tapety na stěny nikoliv textilní; (28) hry, hračky, potřeby pro gymnastiku a sport, které nejsou uvedeny v jiných třídách, vánoční ozdoby; (29) maso, ryby, drůbež a zvěřina, masové výtahy, ovoce a zelenina konzervované, sušené a zavařené, želé, džemy, vejce, mléko a mléčné výrobky, oleje a tuky jedlé; (30) káva, čaj, kakao, cukr, rýže, tapioka, ságo, kávové náhražky, mouka a přípravky z obilnin, chléb, pečivo, cukrovinky, zmrzlina, med, sirup melasový, droždí, prášky do těsta, sůl, hořčice, ocet, nálevy (k ochucení), koření, led pro osvěžení; (31) výrobky zemědělské, zahradnické, lesní a zrní neuvedené v jiných třídách, živá zvířata, čerstvé ovoce a zelenina, osivo, rostliny a přírodní květiny, krmivo pro zvířata, slad; (32) piva, minerální vody, šumivé nápoje a jiné nápoje nealkoholické, nápoje a šťávy ovocné, sirupy a jiné přípravky k zhotovování nápojů; (33) alkoholické nápoje (s výjimkou pív); (34) tabák, potřeby pro kuřáky, zápalky; (35) propagační činnost, reklama, pomoc při řízení obchodní činnosti, obchodní administrativa, kancelářské práce; (36) pojištění, služby finanční, služby peněžní, služby nemovitostní; (37) stavebnictví, opravy, instalační služby; (39) doprava, balení a skladování zboží, organizování cest; (41) výchova, vzdělávání, zábava, sportovní a kulturní aktivity; (42) vědecké a technologické služby a s nimi spojený výzkum a návrhy, průmyslové analýzy a výzkum, návrh a vývoj počítačového softwaru a hardwaru, právní služby; (43) služby zajišťující stravování a nápoje, dočasné ubytování; (44) lékařské služby, veterinární služby, péče o hygienu a krásu osob a zvířat, zemědělské, zahradnické a lesnické služby; (45) osobní a společenské služby poskytované třetími osobami k uspokojení potřeb jednotlivců, bezpečnostní služby na ochranu majetku a

- osob.  
(730) **Vitana a.s.**, Mělnická 133, Byšice, 27732, CZ  
(740) JUDr. Jarmila Traplová, Přístavní 24, Praha 7, 17000

- (210) **O-345867**  
(220) 26.04.2004  
(320) 26.04.2004  
(511) 32, 33, 34  
(540)



- (510) (32) nealkoholické nápoje, zejména limonády, šumivé a jiné nealkoholické nápoje, též z ovocných šťáv a přípravky na jejich výrobu, též s ovocnou šťávou, minerální vody a přípravky na její výrobu, přírodní nebo umělé, zejména trestí, tablety a prášky, nealkoholické nápoje obsahující kyselinu uhličitou, ovocné a zeleninové šťávy a nápoje, též obohacené vitamíny nebo minerály, sorbety, též šerbety, sodovky a stolové vody, dietní, iontové a energetické nápoje, pivo, lehká piva a ležáky, též v netekuté formě, nealkoholické aperitivy, přípravky nebo příchutě na výrobu nápojů, zejména koncentráty a sirupy, ovocné nebo zeleninové šťávy a nápoje z ovocných šťáv, džusy a mošty, nealkoholické nápoje obohacené vitamíny nebo minerály, proteinové nealkoholické nápoje, dietní nápoje, tablety a prášky na přípravu šumivých nealkoholických nápojů, nealkoholické nápoje s příchutí ovoce nebo zeleniny, pramenité vody, stolní vody perlivé i neperlivé, míchané nápoje nealkoholické, nápoje z rajčatové šťávy, aperitivy nealkoholické; (33) alkoholické nápoje, zejména vína a burčáky, destiláty a lihoviny, likéry, alkoholické esence a extrakty, medovina, míšené nápoje, zejména s převahou alkoholu, mošty s alkoholem; (34) tabák a byliny na kouření, tabák šňupavý a žvýkačí, tabákové výrobky, zejména cigarety s filtrem i bez filtru, cigarety s obsahem tabákových náhražek, bez léčebného účelu, cigarillos, doutníky, potřeby pro kuřáky, zvláště zápalky a zapalovače, též křesadla, cigaretové a doutníkové špičky a náustky, s výjimkou špiček a náustků z drahých kovů, doutníkové odězavače cigaretový papír a absorpční papíry do dýmek, dýmky a čističe dýmek, pouzdra na tabákové výrobky, zejména na cigarety, tabatěrky, dózy na tabák a na cigarety, popelníky s výjimkou popelníků z drahých kovů.  
(730) **TABAKUS GROUP a.s.**, Rudé armády 652/27, Karviná, Hranice, 73301, CZ  
(740) Václav Pacl, Okrajová 4, Havířov, 73601

- (210) **O-345868**  
(220) 26.04.2004  
(320) 26.04.2004  
(511) 30, 35  
(540)

### Tchibo dát to nejlepší

- (510) (30) káva, kávové nápoje, kávové příchutě, kávoviny; (35) propagační činnost, reklama.  
(730) **Tchibo Praha, spol. s r.o.**, Pávovská 75/3138, Jihlava, 58639, CZ  
(740) JUDr. Zuzana Žezulková, Belgická 23, Praha, 12000

- (210) **O-345869**  
(220) 26.04.2004  
(320) 26.04.2004  
(511) 30, 35  
(540)

### Tchibo výjimečná káva pro výjimečné chvíle

- (510) (30) káva, kávové nápoje, kávové příchutě, kávoviny; (35) propagační činnost, reklama.  
(730) **Tchibo Praha, spol. s r.o.**, Pávovská 75/3138, Jihlava, 58639, CZ  
(740) JUDr. Zuzana Žezulková, Belgická 23, Praha, 12000

- (210) **O-345887**  
(220) 27.04.2004  
(320) 27.04.2004  
(511) 3, 5, 9, 10, 21, 38, 40, 41, 42, 44  
(540)



- (510) (3) ústní vody, zubní pasty, přípravky pro čištění umělého chrupu; (5) materiál na zubní otisky, zubní amalgamy, zubní amalgamy ze zlata, zubní cementy, zubní laky, zubní tmely, lepidla a tmely pro zubní protězy, materiály pro plombování zubů, zubní brusné prostředky, kaučuk pro zubolékařské účely, léčiva na zuby, přípravky pro usnadnění prořezávání zubů, porcelán pro zubní protězy, slitiny drahých kovů pro zubolékařské účely; (9) chrániče zubů, kompaktní disky (audio - video), kompaktní optické disky CD ROM; (10) zubní přístroje a nástroje, zubolékařské přístroje elektrické, zubolékařská zrcátka, zubolékařské frézky, rovnátka na zuby, umělé čelisti, umělé chrupy, umělé zuby, sady pro umělé zuby, čepy pro umělé zuby, kroužky pro usnadnění prořezávání zubů, křesla pro zubolékařské účely; (21) zubní kartáčky, zubní nitě, párátko; (38) elektronická pošta; (40) činnost zubního technika; (41) vzdělávání, pořádání a řízení školení, organizování a vedení konferencí, kongresů, seminářů a kurzů; (42) tvorba a správa webových stránek; (44) stomatologie, praktické zubní lékařství, zubní zdravotní péče, provozování zubního zdravotního zařízení, provozování soukromé kliniky, pronajímání zdravotnických zařízení.  
(730) **Zvolánková Hana MUDr.**, Tomanova 15, Plzeň, 30100, CZ

- (210) **O-345912**  
(220) 27.04.2004  
(320) 27.04.2004  
(511) 35, 41, 42  
(540)



- (510) (35) vyhledávání dat v počítačových souborech pro třetí osoby, dodavatelské služby pro třetí osoby (nákup výrobků a služeb pro jiné podniky), marketingové studie, obchodní reklama (pro třetí osoby), reklama, propagace, reklama on-line v počítačové síti; (41) služby digitálního zpracování obrazu; (42) aktualizace počítačových programů, grafický design, hosting webových stránek, instalace počítačových programů, navrhování obalů (design obalů), obnova počítačových dat (regenerace), počítačové programování, tvorba počítačových systémů, poradenské služby v oblasti počítačového hardware, údržba počítačových programů, tvorba software, tvorba a správa webových stránek (pro třetí osoby), umělecký design, umístování webových stránek.  
(730) **i like this! s.r.o.**, Pobřežní 16, Praha 8, 18600, CZ

- (210) **O-345913**  
(220) 27.04.2004  
(320) 27.04.2004  
(511) 40, 41, 42  
(540)



- (510) (40) kopírování fotografických snímků, fotosazba, vyvolávání

filmů; (41) služby digitálního zpracování obrazu; (42) aktualizace počítačových programů, instalace počítačových programů, obnova počítačových dat (regenerace), počítačové programování, tvorba počítačových systémů, údržba počítačových programů, tvorba software, tvorba a správa webových stránek (pro třetí osoby), umělecký design, umísťování webových stránek.

(730) **i like this! s.r.o.**, Pobřežní 16/18, Praha 8, 18600, CZ

(210) **O-345918**

(220) 28.04.2004

(320) 28.04.2004

(511) 7, 11

(540)

## AQUAJET

(510) (7) stroje a obráběcí stroje, rozprašovače (stroje); (11) přístroje pro osvětlení, topení, výrobu páry, pro vaření, přístroje chladicí, pro sušení, ventilaci, rozvod vody a sanitární zařízení, zavlažovací zařízení - automatické, zařízení pro klimatizaci, fontány, el. vodotrysky, vodní kaskády elektricky poháněné, zvlhčovače vzduchu a podobná zařízení, případně z nich odvozená.

(730) **Pech Marcel**, Kpt. Stránského 997/1, Praha 9, 19800, CZ

(210) **O-345949**

(220) 28.04.2004

(320) 28.04.2004

(511) 7, 9, 35, 36, 37, 39, 40, 41, 42

(540)

## ALTRON

(510) (7) motorgenerátory elektrického proudu, generátory proudu, generátory střídavého proudu, elektrické generátory, parní generátory, elektrocentrály, dieselagregáty, záskokové zdroje elektrické energie - stroje, záložní zdroje elektrické energie - stroje, náhradní zdroje elektrické energie - stroje, stroje - kogenerační jednotky; (9) přístroje pro vážení, měření, signalizaci, kontrolu, záchranu, elektrické rozvaděče, rozvody, zdroje, obvody, střídače napětí elektrického proudu, měniče napětí elektrického proudu, statické a frekvenční měniče elektrického proudu, zařízení a přístroje měnící napětí elektrického proudu, rozvaděče, skříňové rozvaděče (elektřina), automatické distribuční stroje, rozvaděče automatické, rozvodné panely nebo pulty (elektřina), rozvaděče ATS, rozvaděče STS, článkový přepínač (elektrotechnika), radič článků (elektrotechnika), statické přepínače (elektrotechnika), agregáty nabíjecí pro elektrické baterie, výpočetní technika a příslušenství k výpočetní technice ze třídy 9, zálohovací zařízení spadající do této třídy, náhradní zdroje elektrické energie spadající do této třídy, záložní zdroje elektrické energie spadající do této třídy, rotační UPS, hybridní UPS, elektrické akumulátory, baterie, záložní systémy elektrické energie (včetně řídicích elektronických systémů), zálohovací systémy elektrické energie (umožňující automatické zálohování elektrické energie v případě přerušení dodávky z veřejné sítě), software, databáze, databázové produkty, informace a záznamy v elektronické podobě, data, databáze a jiné informační produkty v elektronických, datových, informačních a telekomunikačních sítích všeho druhu, související software a hardware, elektronické sítě, multimediální aplikace, multimediální informační katalogy, elektronické časopisy a periodika a knihy v elektronické podobě, počítačové hry, pohledy ilustrované se zvukovou nahrávkou, hlavolamy elektronické, reklamní přístroje na střídavé obrazy, reklama světelná, reklamní světelné přístroje; (35) zprostředkovatelská činnost v oblasti obchodu, poradenská činnost v obchodních záležitostech, pomoc při řízení a řízení a vedení obchodního nebo průmyslového podniku, poskytování informací obchodních nebo podnikatelských, systematizace informací do počítačových databází, zprostředkovatelská činnost v oblasti obchodu s elektrickými přístroji, elektrotechnikou, elektronikou a výpočetní technikou, zprostředkování obchodu záložních nebo náhradních zdrojů elektrické energie a měničů napětí elektrického proudu; (36) správa nemovitostí, pronájem nemovitostí, správa budov, realitní kancelář, finanční leasing, splátkový prodej zboží; (37) instalace a opravy a servis a údržba elektrických a elektronických strojů, zařízení a přístrojů s výjimkou spotřební elektroniky a domácích elektrospotřebičů, zprostředkování servisních a instalačních služeb v oblasti elektrických přístrojů, elektroniky,

elektrotechniky a výpočetní techniky, instalace a opravy a servis a údržba náhradních nebo záložních zdrojů elektrické energie a měničů napětí elektrického proudu; (39) logistické služby, doprava, balení a skladování zboží, provozování dispečerského pracoviště pro sledování dodávek a výpadků elektrické energie; (40) pronájem generátorů; (41) školicí služby v oblasti elektrických a elektronických strojů a zařízení; (42) poradenské, inženýrské, konzultační a projektové služby v oblasti elektrických a elektronických strojů a zařízení, projektování elektrických a elektronických strojů a zařízení, programování, tvorba softwaru, služby v oblasti výpočetní techniky spadající do této třídy.

(730) **ALTRON, a.s.**, Psohlavců 322/4, Praha 4, 14700, CZ

(740) Dana Lukajová, Petráská 12, Praha 1, 11000

(210) **O-345950**

(220) 28.04.2004

(320) 28.04.2004

(511) 5, 29, 30

(540)

## SILTEC

(510) (5) výrobky farmaceutické a parafarmaceutické, vitamíny a minerály a stopové prvky, dietní a nutriční přípravky s léčebnými účinky a léčiva, medicínální sirupy, výtažky z léčivých bylin a kombinované přípravky vitamínů, minerálů, stopových prvků a bylinných výtažků, potravinové doplňky obohacené vitamíny nebo minerály nebo stopovými prvky s léčebnými účinky, vitamínové přípravky, vitamíny a multivitaminové preparáty, minerály a multiminerálové preparáty, bylinné čaje, léčivé byliny, cukrovinky nebo pastilky nebo tabletky nebo tobolky nebo kapsle nebo žvýkačky s léčivými přísadami, dietetické látky upravené pro lékařské účely, minerální vody a dietetické nápoje upravené pro lékařské účely, dietní potraviny upravené pro lékařské účely, doplňky výživové pro lékařské účely, bílkovinné přípravky nebo potrava pro lékařské účely, balzámy a krémy a masti pro lékařské účely, chemické přípravky pro lékařské účely, léčivé oleje, oleje pro lékařské účely, tuky pro lékařské účely, léčivé soli, tinktury pro lékařské účely, bylinné výtažky nebo sirupy, vitamínová a minerální výživa ve formě koncentrátů, proteinové koncentráty jako výživné přísady k potravinám s léčebnými účinky, droždí pro farmaceutické účely, potravinové doplňky s léčebnými účinky, výživné nebo dietetické přípravky pro lékařské účely pro denní doplnění stravy jako instantní strava nebo samostatná směs, která se skládá hlavně z mléka v prášku nebo ze živočišných nebo zeleninových proteinů, také s přísadkami vitamínů nebo minerálů nebo stopových prvků nebo cukru; (29) potravinové doplňky ne pro lékařské účely (zařazené v této třídě) a obsahující látky živočišného původu, protein pro lidskou spotřebu, proteinové výrobky a přípravky pro výživu, přípravky zvláštní výživy pro sportovce nebo osoby s vysokým energetickým výdajem, želatina jedlá, želatinové výrobky a přípravky pro výživu, tuky jedlé, oleje jedlé, extrakty z chaluh jako výživa, výživné přípravky pro denní doplnění stravy jako instantní strava nebo samostatná směs, která se skládá hlavně z mléka v prášku nebo ze živočišných nebo zeleninových proteinů, také s přísadkami vitamínů nebo minerálů nebo stopových prvků nebo cukru, mléko, mléčné výrobky, jogurty, konzervované, sušené vařené nebo nakládané ovoce nebo zelenina, polévky, vývary, bujóny; (30) potravinové doplňky ne pro lékařské účely (zařazené v této třídě) a obsahující látky rostlinného původu, cukrovinky, žvýkačky, bonbony, zmrzliny, pekařské výrobky, cukrářské výrobky, kakao, káva, čaj, čokoláda, nápoje čokoládové, čajové, kakaové nebo kávové, potraviny a pokrmy z obilovin pro lidskou spotřebu, těstoviny, müsli, med, propolis pro lidskou potřebu.

(730) **WALMARK, a.s.**, Oldřichovice 44, Trinec, 73961, CZ

(740) Dana Lukajová, Petráská 12, Praha 1, 11000

(210) **O-345959**

(220) 28.04.2004

(320) 28.04.2004

(511) 16, 35, 36



(540)



**Jana Johanová**

(510) (16) papír, výrobky z papíru, periodické a neperiodické publikace, knihy, časopisy, brožury, fotografie, plakáty, pohledy, kalendáře, papírové a umělohmotné tašky, tužky, pera a pastelky, papírové obaly všeho druhu v rámci této třídy, ubrousky, ubrusy a tácky z papíru, papírové vlajky, čepice a stínítka z papíru, informační a reklamní produkty v papírové formě, data a databáze obecně na papírových nosičích, písmena pro tiskárny, štočky, umělecké nebo ozdobné předměty z papíru; (35) činnost organizačních a ekonomických poradců, ekonomické prognózy, zpracovávání a zprostředkovávání technicko-ekonomických studií a finančně ekonomických studií, vedení účetnictví, účetní poradenství, revize účtů, účetní analýzy, účetní závěrky, konsolidované účetní závěrky, účetnictví podle mezinárodních standardů, účetní systémy, účetní kontroly, nákladové účetnictví, manažerské účetnictví, daňové poradenství, daňové analýzy, komerční informační kancelář, systemizace informací do počítačové databáze, obchodní průzkum, průzkum trhu, zprostředkovatelská činnost v oblasti obchodu, marketingu, reklamy, inzerce, výstav s obchodním zaměřením, pomoc při řízení obchodních a průmyslových podniků, pomoc při řízení obchodní činnosti, služby a poradenství v obchodní činnosti, obchodní management a podnikové poradenství, obchodní nebo podnikatelské informace, marketingové studie, organizační poradenství, zprostředkovávání v oblasti provozování sítě obchodů, obchodních středisek, zprostředkovávání obchodních kontaktů, provádění obchodních operací, informační a poradenská činnost, komerční využití Internetu v oblastech komerčních internetových médií a vyhledávacích služeb, on-line inzerce, propagační, reklamní a inzertní činnost, předvádění zboží, propagace věrnostních karet a platebních karet při prodeji zboží, vyhodnocení obchodu a průzkum trhu, organizace výstav ke komerčním účelům a k reklamním účelům, ekonomické a obchodní prognózy, provádění veřejných aukcí a dražeb, reprodukce a kopírování dokumentů, administrativa vztahující se k tiskovinám, informační komerční kancelář - poskytování informací a jiných informačních produktů všeho druhu v dané oblasti, zpracovávání textů, provádění rešerší komerčního charakteru, vyhledávání, indexování, spojování a uspořádání dat pro Internet, elektronické komunikační sítě a elektronické databáze, příprava elektronických pozvánek, prezentace uživatelů na stránkách World Wide Web v počítačové síti Internet; (36) průzkum a analýza trhu realit, činnost realitní kanceláře, pronájem bytů, pronájem nájemních domů, správa realit a nemovitostí, poradenská a konzultační činnost v oblasti investic a realit, zprostředkovatelské a poradenské služby v oblasti investic a realit, finanční odhady a oceňování nemovitostí, investorská činnost v oblasti výstavby, zprostředkovávání finančních operací, zástavy, leasingové financování koupě, zprostředkovávání půjček, poradenská činnost zejména v oblasti realit a finanční poradenství.

(590) Barevná

(730) **Johanová Jana**, 17. listopadu 77, Ústí nad Orlicí, 56201, CZ

(740) Ing. Jana Vandělíková, Hradební 3, Praha, 11000

(210) **O-346030**

(220) 30.04.2004

(320) 30.04.2004

(511) 16, 21, 35, 40, 42

(540)



(510) (16) papírové obaly, obaly lepenkové a kartónové, papírové a plastové sáčky a tašky v jiné třídě nezařazené, knižní publikace, katalogy, prospekty, plakáty, letáky a další reklamní, propagační a informační materiál v papírové formě, tiskopisy, výstupy počítačů v papírové formě, psací potřeby, držáky, stojánky a pouzdra na ně, kancelářské potřeby, například pořadače, rychlovazače, desky na spisy, papír kancelářský a dopisní, obálky, pohlednice, fotografie, grafická díla a jiná vyobrazení, firemní štíty a reklamní poutače zařazené v této třídě; (21) porcelán všeho druhu, zejména uživatelský, ozdobný a figurální, keramické výrobky uživatelské, ozdobné a figurální, porcelánové a keramické polotovary pro další užití; (35) zprostředkování obchodu, reklamní, propagační činnost, soustředování a poskytování informací komerčního charakteru, předvádění zboží, pořádání výstav komerčního charakteru; (40) zpracování keramické a porcelánové hmoty, povrchová úprava keramických a porcelánových výrobků, umělecká dekorace porcelánu a keramiky, vypalování keramiky a porcelánu, pozlacování a jiné pokovování; (42) navrhování vnější úpravy porcelánových a keramických výrobků, tvorba modelů zejména pro porcelánové výrobky.

(730) **Volná Hana**, 1. máje 309, Karlovy Vary, 36006, CZ

(740) ZEMAN - podkrušnohorská patentová a známková kancelář, Petr Zeman, Hradní 301, Lohet, 35733

(210) **O-346065**

(220) 30.04.2004

(320) 30.04.2004

(511) 20, 21, 27, 35

(540)



(510) (20) nábytek dřevěný, kovový, repliky kancelářské židle, sedací soupravy, zrcadla, rámy, stříbřené sklo; (21) sklo surové, sklo emailové, křišťálové sklo, sklo opalinové a opalové; (27) koberce, rohožky, rohože, linoleum, podlahové krytiny v rámci této třídy; (35) propagační činnost, reklama, pomoc při řízení obchodní činnosti spojená s prodejem výrobků, obchodní administrativa, přeskupování různých výrobků pro třetí osoby za účelem umožnit spotřebiteli, aby si mohl tyto výrobky pohodlně prohlížet a nakupovat, kancelářské práce, služby jako jsou distribuce reklamních prospektů přímo, nebo poštou, distribuce reklamních vzorků.

(730) **ATELIER-S, a.s.**, Olfenda 10, Hlinsko, 53901, CZ

(740) Ing Ludvík Koldovský, Horáčkova 1207, Praha 4, 14000

(210) **O-346087**

(220) 30.04.2004

(320) 30.04.2004

(511) 33, 35

(540)

**Baroque**

(510) (33) destiláty, mixované alkoholické nápoje; (35) poradenství v obchodní činnosti v oboru vinařství a sommelierství, včetně propagace.

(730) **BOHEMIA SEKT, Českomoravská vinařská a.s.**, Smetanova 220, Starý Plzenec, 33202, CZ

(740) Irena Langrová, Skřetova 48, Plzeň, 30122

(210) **O-346113**

(220) 30.04.2004

(320) 30.04.2004

(511) 29, 31, 35, 36

(540)



- (510) (29) ovoce a zelenina konzervovaná (sušená), zavařovaná, želé, džemy, maso, uzeniny, ryby, drůbež, mléko, vejce a výrobky z nich, jedlé oleje a tuky, polévky, bramborové hranolky; (31) čerstvé ovoce a zelenina; (35) činnost podnikatelských, organizačních a ekonomických poradců, řízení podniků, činnost daňových poradců, účetní služby, personální služby, služby administrativní správy a služby organizačně hospodářské povahy, správa obchodních firem a obchodních podílů ve firmách, zpracování dat, poskytování informací obchodního charakteru, zprostředkování v obchodní oblasti; (36) činnost finančních poradců, správa nemovitého majetku, realitní služby.
- (730) **W.E.L.L. CZ a.s.**, Chelčického 8/1106, Praha 3 - Žižkov, 13000, CZ
- (740) Ing. Jirí Střelák, Pařížská 17, Praha 1, 11000

- (210) **O-346126**  
(220) 30.04.2004  
(320) 30.04.2004  
(511) 6, 19, 37, 42  
(540)

### SCUBE

- (510) (6) obecné kovy a jejich slitiny, kovové stavební materiály, kovové stavební materiály přenosné, kovové spojovací stavební díly, kovové materiály pro železnice, kovové kabely a dráty neelektrické, kovové potřeby zámečnické a klempířské, kovové trubky; (19) stavební materiály nekovové, polozpracované dřevo, překližky, střešní krytiny, stavební sklo, neohébné trubky nekovové pro stavebnictví, přenosné konstrukce nekovové, stavební kameny, předpracované stavební díly nekovové, umělé kameny, pórovitý beton, lehký beton, pěnový beton, beton, duté blokové kameny a díly, komíny, stavební desky (obklady) z porobetonu, povrchové stavební obklady z porobetonu, spojovací díly nekovové, stavební díly nekovové, vícevrstvé spojovací stavební desky, vícevrstvé tvarované obklady, spojovací stavební díly, tvarové obkladové stěny, podlahy a kryty jako tvarované obkladové fasády z pórovitých stavebních částí, porobetonové stavební obklady jako hotové díly pro zhotovené domy; (37) stavební služby, opravárenské a instalační služby, poradenství v oblasti stavebnictví; (42) projekční služby v oblasti stavebnictví.
- (730) **Potůček Daniel**, Malostranské nábřeží 3, Praha 1, 11800, CZ
- (740) Dana Lukajová, Petrská 12, Praha 1, 11000

- (210) **O-346128**  
(220) 30.04.2004  
(320) 30.04.2004  
(511) 29, 30, 31  
(540)



- (510) (29) bramborové lupínky, bramborové tyčinky, bramborové vločky, extrudované bramborové výrobky, bramborové hranolky, smažené bramborové snacky, zpracované oříšky, arašidy, pistácie, mandle a datle, konzervované, mražené, nakládané, sušené a vařené ovoce, zelenina a luštěniny, džemy, hrozinky, jedlé oleje a tuky, kukuřičný olej, kaviár, sušený kokos, krokety, arašidové máslo, maso, masové výrobky a výtazky, slanina, solené potraviny v rámci této třídy; (30) obilninové lupínky a vločky, kukuřičné lupínky a vločky, pukance (popcorn), extrudované potraviny patřící do této třídy, snacky, křupky, slané

tyčinky, slané a kořeněné pečivo, extrudované a granulované pečivo, mouka všech druhů, především kukuřičná mouka, bramborová mouka, výrobky z obilnin anebo z mouky pro lidskou výživu, potravinářské výrobky z kukuřice a brambor v jiné třídě nezařazené, mletá kukuřice, pražená kukuřice, cereální výrobky, ovesná potrava, müsli, jemné pečivo, perníky, medovíčky, oplatky, sušenky, suchary, keksy, biskvity, škrobovité potraviny, pudinky, zmrzlina, cukrovinky, aromatické a chuťové přísady a přípravky do potravin, rýže, čaj, čokoláda, hořčice, majonéza, med, kakao, káva, kávovinové náhražky, kečup, koření, kuchyňská sůl, masové šťávy; (31) arašidy, pistácie, kukuřice, ořechy, lískové ořechy, mandle, obilí v nezpracovaném stavu, čerstvé ovoce, zelenina a brambory, semena rostlin, sezam, potrava pro zvířata, olejové výlisky.

(730) **NAMEX, s.r.o.**, Gaštanová 6, Hurbanovo, 94701, SK

(740) Ing. Zdeněk Kučera, Padělký 548, Slušovice, 76315

- (210) **O-346129**  
(220) 30.04.2004  
(320) 30.04.2004  
(511) 29, 30, 31  
(540)

### KETCHUP FLIMSY

- (510) (29) bramborové lupínky, bramborové tyčinky, bramborové vločky, extrudované bramborové výrobky, bramborové hranolky, smažené bramborové snacky, zpracované oříšky, arašidy, pistácie, mandle a datle, konzervované, mražené, nakládané, sušené a vařené ovoce, zelenina a luštěniny, džemy, hrozinky, jedlé oleje a tuky, kukuřičný olej, kaviár, sušený kokos, krokety, arašidové máslo, maso, masové výrobky a výtazky, slanina, solené potraviny v rámci této třídy; (30) obilninové lupínky a vločky, kukuřičné lupínky a vločky, pukance (popcorn), extrudované potraviny patřící do této třídy, snacky, křupky, slané tyčinky, slané a kořeněné pečivo, extrudované a granulované pečivo, mouka všech druhů, především kukuřičná mouka, bramborová mouka, výrobky z obilnin anebo z mouky pro lidskou výživu, potravinářské výrobky z kukuřice a brambor v jiné třídě nezařazené, mletá kukuřice, pražená kukuřice, cereální výrobky, ovesná potrava, müsli, jemné pečivo, perníky, medovíčky, oplatky, sušenky, suchary, keksy, biskvity, škrobovité potraviny, pudinky, zmrzlina, cukrovinky, aromatické a chuťové přísady a přípravky do potravin, rýže, čaj, čokoláda, hořčice, majonéza, med, kakao, káva, kávovinové náhražky, kečup, koření, kuchyňská sůl, masové šťávy; (31) arašidy, pistácie, kukuřice, ořechy, lískové ořechy, mandle, obilí v nezpracovaném stavu, čerstvé ovoce, zelenina a brambory, semena rostlin, sezam, potrava pro zvířata, olejové výlisky.
- (730) **NAMEX, s.r.o.**, Gaštanová 6, HURBANOVO, 94701, SK
- (740) Ing. Zdeněk Kučera, Padělký 548, Slušovice, 76315

- (210) **O-346137**  
(220) 30.04.2004  
(320) 30.04.2004  
(511) 1, 2, 16, 19, 35, 37  
(540)



- (510) (1) lepidla a tmely, zejména sekundová lepidla kyanokrylátová, epoxydová lepidla a tmely, kontaktní tmely polychlorprenové, emulzní lepidla, silikonová lepidla, rozpouštědlová lepidla, dispersní lepidla, tavná lepidla, náplně do lepicích pistolí, vodovzdorné chemické přípravky, impregnační přípravky na textil a kůži, přípravky pro vodovzdornou úpravu a impregnaci kůže a textilu, vodovzdorné chemické přípravky pro cement, beton, cihly, dlažbu, zdivo, kámen, ochranné přípravky na cihly, cement, beton, dlažbu, zdivo, kámen, lepidla a tmely; (2) barvy a nátěrové hmoty; (16) lepidla, lepidla papírenského zboží, sekundová lepidla; (19) stavební směsi, betonové směsi, omítkové směsi, penetrační nátěry, příměsi do jednotlivých stavebních směsí; (35) poradenská činnost spojená s prodejem

výše uvedených výrobků ve třídách 1, 2, 16, 19; (37) aplikace stavebních směsí, poradenská činnost spojená s aplikací výše uvedených výrobků.

- (590) Barevná  
(730) **METRUM, s.r.o.**, Kokory 18, KOKORY, 75105, CZ  
(740) Ing. Zdeněk Kučera, Padělký 548 (P.O.Box 92), Slušovice, 76315

- (210) **O-346142**  
(220) 30.04.2004  
(320) 30.04.2004  
(511) 9, 16, 21, 24, 25, 26, 35, 38, 39, 41, 42, 43, 44, 45  
(540)



- (510) (9) strojně čitelné nosiče informací včetně informací na nich (textových, grafických i zvukových), informace šířené elektronickou cestou, software, interaktivní a grafické programy, elektronická periodika, elektronické katalogy a jiné neperiodické produkty v elektronické podobě, filmy exponované, diapozitivy, jiný filmový materiál, přístroje časoměrné, kontrolní a signalizační, počítače a jejich příslušenství, periferní zařízení počítačů, telekomunikační zařízení včetně mobilních telefonů; (16) papír, výrobky z papíru, dekorativní předměty z papíru, reklamní a informační poutače z papíru a plastů v jiné třídě neobsažené, balící papír, periodické a neperiodické tiskoviny, zejména knihy, časopisy, noviny, příručky, bedkry, katalogy, prospekty, letáky, plakáty a jiné informační tiskoviny, pohlednice, fotografie a jiná vyobrazení, mapy, atlasy a jiná kartografická díla, vstupenky, jízdenky, místenky, šatní lístky, loterijní losy, tiskopisy, obálky, diáře, poznámkové bloky, zápisníky, kalendáře, dopisní papír, dopisní obálky, kancelářský papír všeho druhu, psací a kancelářské potřeby a obaly na ně, obaly na spisy, pouzdra na psací potřeby, držáky a stojánky na psací potřeby, stojánky na fotografie, různé stojánky na kancelářské potřeby, razítka a obaly a stojánky na ně, pořadače, rychlovazače a jiné kancelářské pomůcky a potřeby obsažené v této třídě, obaly z papíru a plastů obsažené v této třídě, výstupy počítačů na papírovém nosiči, výkresová dokumentace včetně architektonických studií, modely z papíru, jízdní řády, podložky na stůl a jiné podložky papírové, samolepky, vlajky a praporky papírové, papírové ubrusy, ubrousky, banketní sukně, ručníky, sáčky a tašky z papíru a plastů v jiné třídě neobsažené; (21) výrobky ze skla, porcelánu a keramiky - užité, ozdobné a figurální, umělecké předměty, nádoby z papíru a plastů včetně nádob na jedno použití; (24) tkaniny a textilní výrobky, jako například vlajky, prapory, praporky, vlaječky, interiérové textilie, záclony, jiné dekorativní tkaniny a textilní výrobky neobsažené v jiné třídě; (25) oděvy včetně sportovních, obuv včetně sportovní a plážové, pokrývky hlavy, oděvní doplňky zařazené v této třídě; (26) odznaky, spony do kravat, brože, kloboukové ozdoby (vše nikoliv z drahých kovů), čelenky, startovní čísla, nášivky, nažehlovací ozdoby; (35) reklamní a propagační činnost včetně reklamy mediální a velkoplošné, soustředování a poskytování informací komerčního charakteru, inzertní služby, organizování a pořádání výstav a přehlídek komerčního charakteru, předvádění zboží, komerční prezentace služeb, pronajímání reklamních ploch a jiných ploch pro komerční využití, fotokopírování, poskytování personálního poradenství, zprostředkování práce, vyhledávání dat v počítačových souborech (pro třetí osoby), překlad informací do počítačových databází, administrativní činnosti, sekretářské a asistenční služby, průzkumy trhu, průzkumy veřejného mínění, soustředování a poskytování informací pro podnikatelské a obchodní účely, administrativní správa bytového fondu; (38) služby informačního centra, zaslání informací, šíření informací elektronickou cestou, televizní vysílání; (39) služby v oblasti cestování a turismu, zprostředkování přepravy osob, zavazadel a nákladů, zajišťování jízdenek, místenek, letenek a lodních lístků, soustředování a poskytování informací z oblasti turismu, soustředování a

poskytování informací o jízdních a letových řádech, provozování a zajišťování průvodcovských služeb, provozování garáží, parkovišť včetně halových a podzemních, odkladišť, deponií, stanovišť taxislužby, zastávek hromadné dopravy osob, zajišťování sběru a ukládání komunálního odpadu; (41) pořádání, organizování, zajišťování a zprostředkování společenských, kulturních, sportovních a jiných zábavních akcí, pořádání výstav a přehlídek nekomerčního charakteru, soustředování a poskytování informací o kultuře, sportu, zábavě a vzdělávání, zajišťování vstupenek na společenské, kulturní a sportovní akce, organizování a vedení kongresů, konferencí, symposií, seminářů, kolokvií, kurzů a školení, vzdělávací a lektorská činnost a její organizování, pořádání jiných akcí vzdělávacích, informace o akcích společenských, vzdělávacích, kulturních a sportovních, nakladatelská a vydavatelská činnost, vydávání knih, periodik, katalogů, prospektů a jiných reklamních, propagačních a informačních materiálů, výroba rozhlasových a televizních programů, výroba zvukových a audiovizuálních děl, provozování škol včetně uměleckých, provozování mateřských škol, provozování knihoven, provozování muzeí, překladatelské a tlumočnické služby, poradenství pro volbu povolání, provozování a pronájem sportovních, kulturních, společenských a vzdělávacích zařízení, pořádání loterií; (42) poradenství týkající se orientace v regionu (nikoliv ekonomické a podnikatelské), tvorba software včetně počítačové grafiky, soustředování a poskytování informací místopisných, informací o historii, informací o počasí; (43) služby spojené s dočasným ubytováním a stravováním včetně provozování kempů a tábořišť, rezervace a zprostředkování dočasného ubytování a stravování, domovů důchodců a penzionů pro důchodce, provozování domovů mládeže; (44) provozování dětských jeslí, provozování zdravotnických zařízení, zajišťování a zprostředkování lékařských a ošetrovatelských služeb, lékařské poradenství, zajišťování provozu lékáren, poskytování první pomoci, psychologické služby, poskytování a zprostředkování lázeňských služeb, provozování lázeňských lesů, městských parků a ostatních veřejných prostor, zajišťování a zprostředkování jejich údržby a regenerace, zahradnické služby, provozování útulků pro zvířata; (45) služby hasičského sboru včetně všech služeb protipožární ochrany, zajišťování a provozování služeb spojených s bezpečností osob a majetku, monitorování bezpečnostních a poplašných zařízení, provozování pracovišť centralizované ochrany, pátrání po nezvěstných osobách.

- (590) Barevná  
(730) **Město Chodov**, Komenského 1077, Chodov, 35735, CZ  
(740) **ZEMAN** - podkrušnohorská pat. a znám. kancelář, Petr Zeman, Hradní 301, Loket, 35733

- (210) **O-346183**  
(220) 03.05.2004  
(320) 03.05.2004  
(511) 41  
(540)

## ORIENTAČNÍ DNY

- (510) (41) výchovné a vzdělávací akce pro mládež, včetně jejich pořádání a organizačního zajištění.  
(730) **Salesiánská provincie Praha**, Kobylišké nám. 1, Praha 8 - Kobyličky, 18200, CZ

- (210) **O-346191**  
(220) 04.05.2004  
(320) 04.05.2004  
(511) 7, 9, 35, 37, 40, 42  
(540)



- (510) (7) svařovací stroje elektrické, jejich součásti, příslušenství, díly, jakož i náhradní díly k těmto strojům; (9) elektrody svářecí, elektrické kabely, svářecí zařízení elektrická pro bodové odporové sváření, vč. náhradních dílů k těmto zařízením; (35)

zprostředkovatelská činnost v oblasti obchodu, agentura dovozní a vývozní; (37) montáž, provádění oprav, údržba a servis, zejména zařízení pro bodové odporové sváření; (40) svařování; (42) provádění konstrukčních návrhů, projektování a vývoj, zejména zařízení pro bodové odporové sváření.

- (590) Barevná  
(730) **OBARA CORPORATION**, 2-37, Ogami 4-chome, Ayase-shi, Kanagawa, JP  
(740) Vyroubal Krajhanzl Školout a spol. Advokátní kancelář, JUDr. Petr Vyroubal, Lazarská 5, Praha 1, 11000

(210) **O-346199**

- (220) 04.05.2004  
(320) 04.05.2004  
(511) 5, 30  
(540)

## VÁNOČNÍ SEN

- (510) (5) čaje léčivé, čaje odtučňovací pro léčebné účely; (30) čaje všeho druhu.  
(730) **Milan Křivánek Růžová čajovna**, Růžová 8, Praha 1, 11000, CZ

(210) **O-346200**

- (220) 04.05.2004  
(320) 04.05.2004  
(511) 5, 30, 43  
(540)

## SVÁTEČNÍ ČAJ

- (510) (5) čaje léčivé, čaje odtučňovací pro léčebné účely; (30) čaje všeho druhu; (43) restaurační činnost.  
(730) **Milan Křivánek Růžová čajovna**, Růžová 8, Praha 1, 11000, CZ

(210) **O-346310**

- (220) 06.05.2004  
(320) 06.05.2004  
(511) 35, 38, 41  
(540)

## SEBER SE A LETĚ...

- (510) (35) propagační, reklamní a inzertní činnost; (38) vysílání televizních pořadů; (41) tvorba televizních programů, výchovná, zábavná činnost, sportovní a kulturní aktivity, soutěže pro veřejnost.  
(730) **BOŠELA Ján**, Mezi Školami 2334/8, Praha 5, 15800, CZ

(210) **O-346316**

- (220) 06.05.2004  
(320) 06.05.2004  
(511) 16, 35, 36, 39, 41, 43  
(540)



- (510) (16) výrobky z papíru, lepenky, tiskárenské výrobky, fotografie, papírenské zboží, kancelářské potřeby, učební a vyučovací pomůcky v tištěné podobě, časopisy, knihy, průvodce, příručky, turistické a motoristické mapy a atlasy, metodické materiály k výcviku řidičů a dopravní výchově v tištěné podobě; (35) propagační činnost a reklama, zejména v oblasti motoristického a nemotorového sportu, motorismu, kulturních a sportovních akcí, činnosti zahrnující záznam, přepis, vypracování, shromažďování, aktualizování, přenášení, systematizování písemných, zvukových a obrazových sdělení a záznamů, využívání statistických údajů, zejména z oblasti motoristického a nemotorového sportu, motorismu, kulturních a sportovních akcí; (36) poskytování informací a zprostředkovatelské služby v oblasti pojištění, služby nemovitostní; (39) poskytování informací a zprostředkovatelské služby v oblasti dopravy a organizování cest, motoristické dopravní informace všeho druhu, specializovaná pomoc motoristům, asistenční a technické služby v oblasti motorismu, archivace elektronicky uložených dat nebo

dokumentů z oblasti motorismu; (41) výchova, vzdělávání, zejména v oblasti zvyšování bezpečnosti silničního provozu, organizování výchovných programů a akcí v oblasti prevence nehodovosti v silničním provozu, dopravní výchovy a prevence protidrogové, provozování sportovních zařízení, pořádání sportovních podniků a dalších akcí, zejména motoristických a zábavných, služby v oblasti poskytování a zprostředkování informací zejména z oblasti motorismu, motoristického a nemotorového sportu, motoristické speciální informace; (43) poskytování informací a zprostředkovatelské služby v oblasti restaurací, dočasného ubytování.

- (730) **Autoklub České republiky (AČR)**, Opletalova 29, Praha 1, 11000, CZ

(210) **O-346333**

- (220) 07.05.2004  
(320) 07.05.2004  
(511) 32, 33  
(540)

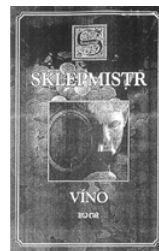

- (510) (32) piva, minerální vody, šumivé nápoje a jiné nápoje nealkoholické, nápoje a šťávy ovocné, sirupy a jiné přípravky k zhotovení nápojů; (33) alkoholické nápoje (s výjimkou pív), sekty.  
(730) **Vino Valtice CZ s.r.o.**, Nám. Svobody 3, Valtice, 69142, CZ  
(740) Kamil Kolátor, Lučanská 5, Jablonec nad Nisou, 46602

(210) **O-346346**

- (220) 07.05.2004  
(320) 07.05.2004  
(511) 9, 16, 25, 41  
(540)



- (510) (9) veškeré obrazové a zvukové nosiče; (16) veškeré tiskárenské výrobky, fotografie, reklamní výrobky na papírových nosičích; (25) osobní prádlo, obuv, pokrývky hlavy; (41) umělecká činnost, kulturní tvorba včetně veřejných vystoupení, zprostředkovatelská činnost v oblasti kultury, nakladatelská a vydavatelská činnost.

- (730) **Špalek Milan**, Jankovcova 54, Teplice, 41501, CZ  
(740) JUDr. Petr Pečený, Husova 7, Praha 1, 11000

(210) **O-346386**

- (220) 10.05.2004  
(320) 10.05.2004  
(511) 41  
(540)

## 90's Party DJ Jirka Neumann

- (510) (41) pořádání diskoték, hudební produkce, nahrávání zvukových a zvukověobrazových nosičů, karaoke, provozování karaoka, hudební doprovod písní dle výběru zpěváka, organizování představení, služby klubové, večírky, výroba divadelních anebo jiných představení, zábavné služby.

- (730) **Neumann Jiří**, Rovná 220, Ořech, 25225, CZ  
(740) JUDr. Richard Čičko, Milady Horákové 28, Praha 7, 17000

(210) **O-346387**

- (220) 10.05.2004  
(320) 10.05.2004  
(511) 41

(540) **Pop 80's & 90's Video Party DJ  
Jirka Neumann**

(510) (41) pořádání diskoték, hudební produkce, nahrávání zvukových a zvukověobrazových nosičů, karaoke, provozování karaoka, hudební doprovod písní dle výběru zpěváka, organizování představení, služby klubové, večírky, výroba divadelních anebo jiných představení, zábavné služby.

(730) **Neumann Jiří**, Rovná 220, Ořech, 25225, CZ  
(740) JUDr. Richard Čičko, Milady Horákové 28, Praha 7, 17000

(210) **O-346388**

(220) 10.05.2004  
(320) 10.05.2004  
(511) 41

(540) **80's Party DJ Jirka Neumann**

(510) (41) pořádání diskoték, hudební produkce, nahrávání zvukových a zvukověobrazových nosičů, karaoke, provoz karaoka, hudební doprovod písní dle výběru zpěváka, organizování představení, služby klubové, večírky, výroba divadelních a nebo jiných představení, zábavné služby

(730) **Neumann Jiří**, Rovná 220, Ořech, 25225, CZ  
(740) JUDr. Richard Čičko, Milady Horákové 28, Praha 7, 17000

(210) **O-346389**

(220) 10.05.2004  
(320) 10.05.2004  
(511) 41

(540) **80's & 90's Party DJ Jirka  
Neumann**

(510) (41) pořádání diskoték, hudební produkce, nahrávání zvukových a zvukověobrazových nosičů, karaoke, provozování karaoka, hudební doprovod písní dle výběru zpěváka, organizování představení, služby klubové, večírky, výroba divadelních a nebo jiných představení, zábavné služby

(730) **Neumann Jiří**, Rovná 220, Ořech, 25225, CZ  
(740) JUDr. Richard Čičko, Milady Horákové 28, Praha 7, 17000

(210) **O-346392**

(220) 11.05.2004  
(320) 11.05.2004  
(511) 35, 41

(540) **Manažerská snídaneř**

(510) (35) řízení (poradenské služby obchodní nebo podnikatelské); (41) konference (organizování a vedení), organizování a vedení seminářů.

(730) **INC consulting spol. s r.o.**, Merhautova 113, Brno, 61300, CZ

(210) **O-346468**

(220) 12.05.2004  
(320) 12.05.2004  
(511) 30

(540) **SWEETSMILE**

(510) (30) čokoláda, čokoládové výrobky a cukrovinky zejména tabulková čokoláda, čokoládové bonbóny, bonbóny, čokoládové tyčinky.

(730) **Lidl Stiftung & Co. KG**, Stiftsbergstrasse 1, Neckarsulm, 74167, DE  
(740) TRAPLOVÁ-HAKR-KUBÁT Patentová a známková kancelář, JUDr. Jarmila Traplová, Přístavní 24, Praha 7, 17000

(210) **O-346472**

(220) 12.05.2004  
(320) 12.05.2004  
(511) 30

(540) **WAFFLO BILL**

(510) (30) pečivo, cukrovinky zejména sušenky, vafle, oplatky, čokoládové oplatky.

(730) **Lidl Stiftung & Co. KG**, Stiftsbergstrasse 1, Neckarsulm, 74167, DE

(740) JUDr. Jarmila Traplová, Přístavní 24, Praha 7, 17000

(210) **O-346497**

(220) 13.05.2004  
(320) 13.05.2004  
(511) 37, 40, 42  
(540)



(510) (37) stavebnictví - vyjma oblasti letectví; (40) zpracování materiálů - vyjma oblasti letectví; (42) vědecké a technologické služby a s nimi spojený výzkum a návrhy v oblasti životního prostředí, nakládání s odpady a geologie, průmyslové analýzy a výzkum v oblasti životního prostředí, nakládání s odpady a geologie.

(590) Barevná  
(730) **ATE CR, a.s.**, Za potokem 46/4, Praha 10, 10000, CZ  
(740) JUDr. Eva Trefilová, Sázkavská 766/3, Praha 2, 12000

(210) **O-346517**

(220) 13.05.2004  
(320) 13.05.2004  
(511) 41, 43  
(540)



(510) (41) krátkodobá péče o děti a mládež, spadající do této třídy; (43) krátkodobá péče o děti a mládež, spadající do této třídy.

(590) Barevná  
(730) **UNICARE MEDICAL CENTER, s.r.o.**, Kosatcová 420, Průhonice, 25243, CZ

(210) **O-346549**

(220) 14.05.2004  
(320) 14.05.2004  
(511) 12, 35, 38  
(540)

**DOSPĚT? A PROČ?**

(510) (12) vozidla, dopravní prostředky pozemní; (35) propagační činnost, reklama, vylepování plakátů, rozšiřování reklamních materiálů zákazníkům poštou (inzerce poštou), aranžování výkladů, organizování výstav pro komerční nebo reklamní účely, rozšiřování reklamních nebo inzertních materiálů (letáky, brožury, tiskoviny, vzorky), rozhlasová reklama, televizní reklama, styk s veřejností, rozšiřování inzerce, pronájem/půjčování reklamních materiálů, pronájem reklamních ploch; (38) telekomunikace, komunikace pomocí počítačových terminálů (počítačová komunikace), elektronické odesílání zpráv, přenos zpráv a obrazových informací pomocí počítače, televizní vysílání, půjčování telekomunikačních zařízení, rozhlasové vysílání.

(730) **RENAULT s.a.s.**, Boulogne- Billancourt 92100, Boulogne - Billancourt, FR

(740) **PATENTSERVIS PRAHA a.s.**, Jivenská 1273/1, Praha 4, 14021

(210) **O-346559**

(220) 17.05.2004  
(320) 17.05.2004  
(511) 36

(540)



(510) (36) pojišťovnictví a peněžnictví  
(730) **BAWAG Bank CZ a.s.**, Václavské náměstí 40, Praha 1, 11000, CZ

(210) **O-346625**

(220) 18.05.2004  
(320) 18.05.2004  
(511) 34  
(540)



(510) (34) cigarety, doutníky, dýmkový tabák, tabák pro vlastní balení cigaret, tabákové výrobky, kuřácké potřeby, zapalovače, zápalky.  
(590) Barevná  
(730) **Alfred & Christian Petersen SA**, Zaehlerweg 4, Zug, CH  
(740) JUDr. Jarmila Traplová, Přístavní 24, Praha 7, 17000

(210) **O-346626**

(220) 18.05.2004  
(320) 18.05.2004  
(511) 16, 35  
(540)

### Náš miláček

(510) (16) periodické i neperiodické publikace všeho druhu, tiskoviny, časopisy, brožury, papír; (35) propagační činnost, reklama.  
(730) **Nakladatelství Minerva CZ s.r.o.**, Říčanská 10, Praha 10, 10100, CZ  
(740) JUDr. Jarmila Traplová, Přístavní 24, Praha 7, 17000

(210) **O-346630**

(220) 17.05.2004  
(320) 17.05.2004  
(511) 16, 18, 25  
(540)



(510) (16) tiskoviny, časopisy, knihy, plakáty, grafické listy, fotografie, pohlednice, kalendáře, krabice a obaly z papíru a umělých hmot, obtisky, papírové a umělohmotné herní plány; (18) kůže a imitace kůže, včetně kombinací s ostatními materiály a výrobky z nich, zejména tašky, kufry a cestovní brašny, peněženky, řemeny a pásky, deštníky, sedlářské výrobky a postroje, materiály na výrobu obuvi, surové kůže, usně; (25) oblečení a oděvy textilní i kožené, tkané i netkané, pletené, oděvy z kožešin, pláště, svetry, kalhoty, sukně, saka, vesty, spodní prádlo, trička, punčochy, rukavice, ponožky, šátky, kloboučnické zboží, čepice, obuv všeho druhu, včetně sportovní.  
(730) **ŮLKER, spol. s r.o.**, Rumunská 4, Praha 2, 12000, CZ  
(740) Ing. Michael Fischer, Na Hrobcí 5, Praha 2, 12800

(210) **O-346655**

(220) 19.05.2004

(320) 19.05.2004  
(511) 6, 37  
(540)



(510) (6) kovové stavební materiály; (37) stavebnictví s výjimkou údržby a oprav staveb.  
(730) **Alumex, spol. s r.o.**, Měšická 408, Líbeznice, 25065, CZ

(210) **O-346713**

(220) 20.05.2004  
(320) 20.05.2004  
(511) 29, 30, 32  
(540)



(510) (29) maso, ryby s výjimkou živých, rybí výrobky, jako jsou pasty, uzený losos, ryby v oleji, ryby uzené, kaviár a ostatní rybí výrobky patřící do této třídy, konzervované, sušené a tepelně zpracované ovoce a zelenina, rosoly, džemy, marmelády, ovocné zavařeniny, ovocné protlaky a přesnídávkvy, vejce, mléko a mléčné výrobky; (30) cukrovinky, pekárenské a cukrářské výrobky, káva, čaj, kakao, cukr, rýže, maniok, mouka a výrobky z obilí, chléb, zmrzlina, med, sůl, hořčice, ocet, omáčky jako chuťové přísady, koření, led; (32) pivo, minerální a syčené vody a jiné nealkoholické nápoje, ovocné nápoje a ovocné šťávy, sirupy a jiné přípravky na výrobu nápojů.  
(590) Barevná  
(730) **Kollár Milan Mgr.**, Lietavská 11, Bratislava, 85106, SK  
(740) Ing. Pavel Nádvorník, Sokola Tůmy č.1, Ostrava-Hulváky, 70900

(210) **O-346752**

(220) 21.05.2004  
(320) 21.05.2004  
(511) 2, 4, 11, 12, 37, 39  
(540)

### 1. obchodní dům automobilů

(510) (2) barvy, laky a prostředky proti korozi motorových vozidel; (4) průmyslové oleje a tuky - mazadla, paliva včetně benzínu pro motory; (11) přístroje pro osvětlení, topení a klimatizaci motorových vozidel; (12) motorová vozidla, náhradní díly motorových vozidel; (37) opravy motorových vozidel; (39) pronájem dopravních vozidel.  
(730) **AUTO JAROV, s.r.o.**, Osiková 2/2688, Praha 3, 13000, CZ

(210) **O-346754**

(220) 21.05.2004  
(320) 21.05.2004  
(511) 2, 4, 11, 12, 37, 39  
(540)

### První obchodní dům automobilů

(510) (2) barvy, laky a prostředky proti korozi motorových vozidel; (4) průmyslové oleje a tuky - mazadla, paliva včetně benzínu pro motory; (11) přístroje pro osvětlení, topení a klimatizaci motorových vozidel; (12) motorová vozidla, náhradní díly motorových vozidel; (37) opravy motorových vozidel; (39) pronájem dopravních vozidel.  
(730) **AUTO JAROV, s.r.o.**, Osiková 2/2688, Praha 3, 13000, CZ

(210) **O-346759**

(220) 21.05.2004

(320) 21.05.2004  
(511) 16, 35, 41  
(540)



(510) (16) tiskoviny, výrobky z papíru časopisy, periodika, knihy, plakáty, fotografie, nástěnné kalendáře, obrazové reprodukcce, drobné papírové výrobky, zejména obtisky, omalovánky, vystřihovánky, obalové materiály, katalogy; (35) inzertní, reklamní a propagační činnost prostřednictvím jakéhokoliv média, reklama plakátová, venkovní reklama, vylepování plakátů, rozšiřování reklamních nebo inzertních materiálů, příprava inzertních sloupků, rozšiřování reklamních materiálů zákazníkům, rozšiřování vzorků (zboží), marketingové studie, obchodní nebo podnikatelský průzkum, obchodní nebo podnikatelské informace, průzkum veřejného mínění, pronájem reklamních ploch, zpracování textů, systemizace informací do počítačových databází, reklama on-line v počítačové síti, komerční využití Internetu, on-line inzerce, pomoc při řízení obchodní činnosti, marketing, průzkum a analýza trhu, organizování a zajištění výstav a veletrhů ke komerčním a obchodním účelům, reprografické práce, odborné obchodní poradenství, umělecká agentura; (41) nakladatelství a vydavatelství periodických a neperiodických publikací v tištěné i elektronické podobě, zprostředkování výchovné a zábavní činnosti, zprostředkování kulturních a uměleckých akcí, setkání, soutěží, přednášek apod., organizování kulturních nebo vzdělávacích výstav a veletrhů.

(730) **M.I.P. Group, a.s.**, Hollarovo náměstí 11, Praha 3, 13000, CZ  
(740) Ing. Jana Vandělková, Hradební 3, Praha, 11000

(210) **O-346775**  
(220) 24.05.2004  
(320) 24.05.2004  
(511) 1, 2, 3, 4, 5, 6, 7, 8, 9, 10, 11, 12, 13, 14, 15, 16, 17, 18, 19, 20, 21, 22, 23, 24, 25, 26, 27, 28, 29, 30, 31, 32, 33, 34, 35, 36, 37, 38, 39, 40, 41, 42, 43, 44, 45



(510) (1) abraziva, agrochemikálie, aktivní uhlí, etylalkohol pro průmyslové účely, amoniak pro průmyslové účely, apretace chemické, barvy pro průmyslové účely, bělicí přípravky pro průmyslové účely, bentonit, benzoová kyselina, bílkoviny živočišné nebo rostlinné jako suroviny, brzdové kapaliny, celuloza, prostředky pro čerání tekutin, přípravky pro činění kůží, chemická činidla, přípravky pro čištění tekutin, zejména vody, přípravky proti zamžení očí, defolianty, dehydratační prostředky pro průmyslové účely, fotocitlivé desky, destilovaná voda, dextrin, dolomit pro průmyslové účely, metylalkohol pro průmyslové účely, filmy citlivé neexponované, filtrační materiály v rozsahu tř. 1, fotografické vývojky, fotografický papír, chemikálie pro fotografii, galvanizační přípravky, glazury pro keramiku, glycerin pro průmyslové účely, grafit pro průmyslové účely, humus, hydraulické kapaliny, chemikálie pro lesnictví, s výjimkou fungicidů, herbicidů, insekticidů a přípravků pro hubení hmyzu, chemikálie pro vědecké účely, impregnační chemické přípravky pro kůži a textil, indikátorový papír, kamenec, kaolin, kompost, chemické látky pro konzervaci potravin, rašelina jako hnojivo, kyseliny v rozsahu tř. 1, lepidla pro průmyslové účely, přípravky na odstraňování leštidla, louhy v rozsahu tř. 1, přípravky pro nakládání a uzení masa pro průmyslové účely, peroxid vodíku, zemina pro pěstování,

protipožární přípravky, průmyslové chemikálie, rozpouštědla pro fermeže a laky, sladidla umělá, soda kalcinovaná, soli v rozsahu tř. 1, štěpařský vosk, vápenec; (2) barvy v rozsahu tř. 2, laky v rozsahu tř. 2, antikoroční přípravky, barviva v rozsahu tř. 2, prostředky pro ochranu dřeva a kovu, mořidla v rozsahu tř. 2, práškové kovy a fólie pro malíře, kalafuna, sklenářský tmel, ředidla pro barvy a laky, saze jako barvivo, šelak; (3) alkálie, amoniak, mýdla, antistatické přípravky pro použití v domácnosti, apretací přípravky pro žehlení prádla, barvy na vlasy a vousy, odbarvovače, odlakovače, bělicí přípravky na prádlo, brusiva v rozsahu tř. 3, brusná plátina a papír, cididlo, čisticí mléko pro toaletní účely, toaletní a čisticí prostředky, depilační přípravky, dezodoranty pro osobní potřebu, přípravky na holení, kamenec, kapaliny na mytí skel do ostriřovačů, kolínská voda, kosmetické necesery, kosmetické přípravky, kosmetické tužky, koupelové soli nikoliv pro medicínální účely, pleťové masky, krém na obuv a kůži, kosmetické krémy, kosmetika, křída na čištění, parfémy, laky na vlasy a nehty, lepidla pro kosmetické účely, lešticí přípravky, líčidla, louh sodný na praní, obtisky pro kosmetické účely, oční řasy, odličovací přípravky, vlasové přípravky, peroxid vodíku pro kosmetické účely, leštidla na polituru, prací a namáčecí prostředky, rtěnky, řasy, šampony, toaletní terpentýn, toaletní přípravky a potřeby, ústní vody, vlasové vody, vody pro holení, voňavky, vosky spadající do tř. 3, zubní pasty, kosmetické přípravky pro zvířata; (4) benzin, palivové brikety, dřevěné uhlí, knoty, konservační oleje a tuky, lín na pálení, mazací oleje a tuky, nafta, topný olej, motorový olej, paliva, pohonné látky, palivové dřevo, parafín, podpalovače, uhlí, grafit pro mazání, mazadla na obuv, plyny palivové, vosk včelí, podpalovače; (5) absorpční tampony, vata pro lékařské účely, alkohol pro lékařské účely, dezinfekční přípravky pro hygienické účely, bikarbonát sodný pro farmaceutické účely, bílkovinová potrava pro lékařské účely, léčivé byliny, bylinné čaje, cukrovinky s léčebnými přísadami, diabetický chléb, dietetické nápoje a potraviny upravené pro lékařské účely, doplňky potravin pro lékařské účely, farmaceutické přípravky, fungicidy, gáza na obvazování, glukóza pro lékařské účely, repelenty proti hmyzu, lékařské přípravky pro hubnutí, hygienické kalhotky, hrousky napuštěné farmaceutickými vodičkami, vložky hygienické, obvazy zdravotnické, knoty sirmé pro dezinfekci, léčivé přípravky do koupele, lékárníčky včetně obsahu, přísady do krmiva pro lékařské účely, prostředky na kuří oka, léčiva pro humánní medicínu, léčiva pro veterinární medicínu, leukoplast, minerální vody a soli pro lékařské účely, mléko sušené pro kojence, přípravky proti molům, mouchám a ostatnímu hmyzu, mucholapky, přípravky na hubení hlodavců, nápoje dietetické upravené pro lékařské účely, obinadla hygienická, přípravky proti parazitům, potrava pro kojence, přípravky na mytí psů, přípravky pro péči o ústní dutinu, živočišné uhlí pro farmaceutické účely, peroxid vodíku pro lékařské účely, posilující přípravky, tonika; (6) alobal, armatury kovové do betonu, armatury pro potrubí, kovové potrubí, barely kovové, bazény kovové, bedny na nářadí kovové, řetězy, dráty, drátěné pletivo, kovové dveře, kování dveří a oken, kovové rámy dveří a oken, železářské zboží, hřebíky, lana kovová, kovadliny, kování pro nábytek, kovové zboží, kovová střešní krytina, šrouby, matice, nýty, plechy, okapní žlaby a roury, pájky, skoby, kramle, vrata, vruty, podložky, výztuže, žebříky; (7) alternátory, stříkácí pistole, brusky, čerpadla, generátory, elektromotory, el. mlýnky, frézky, vysavače prachu, hevery, hoblovky, kompresory, dynamo, karburátory, kladkostroje, obráběcí stroje, kuchyňské stroje elektrické, lisy, ložiska, mandly, mechanické ruční nástroje a nářadí, míchačky, myčky na nádobí, nástroje (části strojů), pily, pluhu, pračky, sekačky na trávu, svařovací stroje, šicí stroje, šrotovníky, vrtačky; (8) brousky, brusy, holicí čepelky, česáčky na ovoce, depilační přístroje, diamanty pro sklenáře, dláta, frézy, hevery ruční, závitové hlavy, hmoždíře, hoblíky, holicí soupravy, holicí strojky, hrábě, vytahovačky hřebíků, zařízení pro hubení rostlinných škůdců, hustilky pneumatik, pilníky, kapesní nože, kladiva, kleště, klíče maticové, vrtáky, otvírače konzerv, kosy, kráječe, krumpáče, lopaty, louskáčky na ořechy, pily, lžíce, špachtle, motyčky, naběračky, nástroje a nářadí s ručním pohonem, nebozezy, necesery na holicí potřeby, nože, přibory, nůžky, zahradnické nůžky, obloukové pily, oeilky, palice, pinzety, ruční pistole na vytlačování tmele, pohrabáče, pořizy, průbojníky, rašple, rýče, řezné nástroje, sekery, srpy, ruční mlýnky, svěráky, škrabky, šroubováky, vidle, vrtáky, ruční vrtáčky, výhrubníky, výstružníky, zahradnické nářadí ruční,

závitníky, zednické lžice; (9) nabíječky, akumulátory, akustická a světelná poplachová zařízení, měřicí přístroje, ampérmetry, reproduktory, antény, automobilové výstražné trojúhelníky, autorádia, barometry, baterie, brýle, pouzdra na brýle, buzoly, bzučáky, čočky, dalekohledy, požární hlásiče, diapositivy, promítací přístroje, diktafony, magnetické disky, kompaktní disky, disky nahrané, disky optické, dozimetry, elektrické dráty, dýchací přístroje pro plavání pod vodou, elektrické dveřní zvonky, elektrické kabely, elektrické spojky, svorky a konektory, elektrické svařovací přístroje, elektrické zařízení pro vábení a ničení hmyzu, elektricky vyhřívané vlasové natáčky, elektrody svářečské, elektromotory, expozimetry, faxy, filmové kamery, filmy exponované, fotografické filtry, fotoaparáty, gramofonové desky, gramofony, hasičské přístroje, hvězďákové dalekohledy, jističe, pojistky, kalkulačky, kapesní svítilny, kondenzátory, kopírovací stroje, kosmetické stroje elektrické, kruhy plovací, kukátka, laptopy, leštičky na fotografie, vodováhy, lihoměry, magnetické nosiče dat, magnetofony, ochranné masky, matematické přístroje, megafony, měřicí přístroje, měřidla, mikrofony, mikroskopy, neprůstředné vesty, nosiče dat, ochranné obleky a obuv, ochranné přilby, ochranné rukavice, ochranné štíty na obličej, olovnice, programy pro počítače, optické výrobky, plátina promítací, plotry, plovací pásy a vesty, počítače, počítačové periferie, vypínače, audio a video přijímače, přístroje pro nahrávání a reprodukci zvuku či obrazu, telefony, radary, radia, spínače, stativy, teploměry, váhy, videotelefony, zářivky jako svítidla, zástrčky, zásuvky a ostatní elektrické spojky, závaží, záznamník telefonní, optická zrcadla, zvětšovací přístroje, žárovky (spadající do této třídy); (10) bandáže, berle, dudlíky, dětské lahve, pomůcky pro kojení, kondomy, masážní přístroje, elastické punčochy, chirurgické rukavice, teploměry, matrace nafukovací pro lékařské účely, matrace porodnické; (11) akvarijní přístroje na vytápění a čištění, baterie vodovodní, baterky, bidety, bojler, topné články, dřezy, elektrické kávovary, elektrické lampy, elektricky vyhřívané podušky a příkrývky, filtry na pitnou vodu fontány, fritézy, grily, chladičové stroje, přístroje a zařízení, chladničky, jogurtovače elektrické, sprchovací kabiny, kamna, pece, sporáky, klimatizační zařízení, kohoutky, elektrické konvice, kotle, vany, koupelnové armatury, obklady, krby, kuchyňská odsávací zařízení, lampy, lustry, ledničky, elektrické vyhřívané nánožníky, zařízení pro ohřev teplé vody, ohřivače, toustovače, osvětlovací přístroje a zařízení, pečící trouby, pisoáry, plechy pečící, řetězy barevných žárovek, sanitární přístroje a zařízení, saunová zařízení, sedátka záchodová, splachovače, sprchové kouty, sprchy, stínidla, stropní světla a lustry, sušičky prádla, šamot, toalety, umyvadla, vánoční světla, ventilátory, vodovodní zařízení, výbojky, zapalovače, žárovky; (12) auta, autobusy, pneumatiky, bezpečnostní sedačky pro děti, čluny, dětské kočárky, tříkolky, duše, záplaty na opravy duší, dvojkolové vozíky, elektromobily, galusky, hnací mechanismy pro pozemní vozidla, houkačky, jízdní kola, karoserie automobilů, kolečka, trakaře, lodě, mopedy, motocykly, potahy vozidel, sněhové řetězy, saně, potahy sedadel, traktory, vesla, volanty, nákupní vozíky, nosiče na zavazadla, židle kolečková, náhradní díly pro výrobky ve tř. 12; (13) broky, lovecké střelné zbraně, náboje, ohňostroje, sportovní střelné zbraně, vrhací a metací rakety, prskavky, rachejtle, vzduchové zbraně; (14) brože, budíky, dublé, hodinky, klenoty, medailony, nádobí z drahých kovů, náhrdelníky, náramky, náušnice, šperky, šperkownice, štras, stříbrnické a zlatnické zboží; (15) hudební nástroje; (16) archy papíru, alba, atlasy, balicí papír, barvicí pásy do psacích strojů, barvy vodové, blahopřání, bloky, brožury, celofán, periodika, tuš, číslovačky, děrovačky, desky na dokumenty, pleny papírové, dopisní papír, etikety kromě textálních, filtrační papír, fotografie, globusy, reprodukce grafické, grafiky, gummy na mazání, hmota modelovací, houbičky, inkousty, kalendáře, kancelářské potřeby, kancelářské sponky, kapesníky papírové, kartóny, knihy, konfety, krajóny, krávkovka, lepicí pásy a lepidla pro kancelářské účely a pro domácnost, lístky, malířské potřeby, mapy, napínáčky, noviny, nože na papír, nožičky pro kancelářské účely, obálky, obaly, obtisky, ořezávátka, papír, papír toaletní, papírenské výrobky, ubrusy papírové, ubrusy papírové, pastelky, pečecí vosk, plakáty, plány, pohlednice, poštovní známky, potřeby na psaní, praporky papírové, pravítka, prostrání papírové, psací stroje, pytlíky papírové, razítka, ručníky papírové, rýsovací potřeby, sešity, sešíváčky, skicáky, školní potřeby, štětce, těžítka, tiskopisy, tužky, učební pomůcky kromě přístrojů, fólie na balení z plastických hmot, malířské válečky,

zápisníky, zpěvníky; (17) fólie z plastických hmot, hadice, izolace, izolační materiály, izolační tkaniny, lepicí pásy kromě pásek pro léčebné účely, pro kancelářské účely a pro použití v domácnosti, minerální vlna, plst izolační, těsnící podložky, pryž, materiály zabráňující sálání tepla, skleněná vlna, tepelné izolační prostředky, těsnění, těsnící tmely, tmely a ucpávky spadající do této třídy, vycpávky z pryže nebo z umělých hmot; (18) aktovky, batohy, brašny, cestovní kufrы, deštníky, diplomatky, hole, chlebníky, kabelky, kožená galanterie, kožešiny, kufříky, nákupní tašky, náprsní tašky, pouzdra, obojky, peněženky, kožené potahy, ruksaky, řemínky, sedlářské výrobky, slunečníky, šňůry kožené, tašky na kolečkách, vodítka; (19) akvária (stavby), altány, asfalt, bazény nekovové, beton, brídlice, cement, cementové zboží, cihly, dehet, lepenka pro stavební účely, cementové desky, dlaždice, drenáže, dřevěné obložení, dřevo opracované, dveře nekovové, sošky z kamene, betonu a mramoru, geotextilie (textilie netkané), kámen, komíny, stavební konstrukce nekovové, krytiny střešní, kůly, latě, malta, mramor, nátěrové hmoty pro stavební účely, nosníky nekovové, obkladačky, obklady zdi, okna nekovová, omítky, parkety, prkna, překližka, kamenina, sádra, schody nekovové, skleníky, sklo, stavby přenosné nekovové, šamot, štěrky, tašky, tvárnice, vápenc, vápno, vlasy podlahové, vrata nekovová, žlaby okapní nekovové, žula; (20) bambus, boudy pro domácí zvířata, nábytek bytový a kancelářský, gauče, hmoždinky, káče, kolébky, koše, křesla, lavičky, lehátka skládací, lenošky, matrace, obrazové listy a rámy, ošátky, pohovky, police, polštáře, ponky, posteje, prádelníky, prkna na maso, proutěné zboží, ratan, rukojeti na nářadí, sláma pletená, slamníky, stoličky a stoly, truhlářské umělecké výrobky, tyče záclonové, žebříky, židle; (21) bandasky, cedníky, cestovní lahve, cukřenky, čajníky, čajové soupravy, čistící nástroje, dávkovače mýdla, dávkovače papírových ručníků, dávkovače toaletního papíru, demizony, klece pro domácí zvířata, drátěnky, džbánky, figurky z porcelánu, terakoty nebo skla, kuchyňské formy a formičky, formy na koláče, grily pro použití na pečení, hadry na čištění, hluboké misky, houby mycí, hrnce, hrnčířské zboží, hřebeny, chladič nádoby, prkna a schránky na chléb, kartáče, kartáčky zubní, kastroly, kávové soupravy, kbelíky, kořenáče, koše na odpadky, kotlíky, kuchyňské nádobí, lisy na ovoce pro domácnost s výjimkou elektrických, majolika, misky, mixery ruční, mlýnky ruční, mopy, naběračky, nádoby kuchyňské, nádoby na smetí, nálevky, nit zubní, nočníky, obaly na mýdlo, otevírky lahví, pánce, páratka, pasti na hmyz a hlodavce, pepřenky, plácačky na mouchy, plácačky na koberce, podnosy, porcelán, potřeby kuchyňské, potřeby toaletní, prádelní kolíky, prádelní sušáky, prkna žehlič, krabice na jídlo, pudřenky, rozstříkovače na voňavky, rožně pro použití na pečení, rukavice pro domácnost, sběračky, servisy, sklenice na pití, sklo tabulové, slánky, smetáky, stojánky, struhadla, svícny, šálky, škopky, šlehače ruční, šrotovníky, štoudve, tácky papírové, talíře papírové, talíře, termosky, tlakové hrnce s výjimkou elektrických, utěrky na čištění, válečky na těsto, vaničky, vědra, vykrojovátko na pečivo, výrobky z křišťálového skla, vývrtky, žejdlíky, tácky k rostlinám; (22) lana, provazy, koudel, látka na vycpávky, lýko, markýzy, motouzy, papírové provazy, pásy balicí, plachty, popruhy, pytle, síť, staný; (23) nitě a příže; (24) bavlněné látky, barchet, brokát, cestovní příkrývky, damašek, flanel, flaus, hedvábí, jutový textil, kaliko, kanava, kapesníky, kartoun, krep, látky, ložní pokrývky a příkrývky, ložní prádlo, lůžkoviny, manšestry, matracovina, moskytiéry, nábytkové potahy, záclony, plátno, plst, podšívky, potahy, prádlo ložní a stolní, prostěradla, povlečení, přehozy, pytlovina, rolety, ručníky, samet, spací pytle, sukno, sypkovina, taft, textilie, rolety, tkaniny, tyl, úplety, vlněné, záclonovina; (25) bačkory, barety, boty, bundy, čapky, čepice, dětské pleny textilní, galoše, holínky, kabáty, kalhotky plenkové, kalhotky, kamaše, kapuce, klobouky, kombinézy, konfekce, korzety, kostýmy, košile, koupací pláště, kožešiny, kravaty, legíny, límce, lyžařská obuv, oblečení, obuv, sportovní obuv, oděvy, oděvy nepromokavé, sportovní oděvy, opasky, plavky, pantofle, pletené zboží, podprsenky, podvazky, ponožky, prádlo spodní, pulovry, punčochy, pyžama, rukavice, saka, sandály, spodky, saka, střevice, sukne, svetry, šály, šátky, šle, nátělníky, uniformy, vesty, výbavičky pro novorozence, zástěry, župany; (26) bambule, cedulky na prádlo, dracouny, flitry, galanterie textilní, gummy do prádla, hříbky na látání, jehelníky, jehlice pletací a háčkovací, jehly, kalouny, kanýry, knoflíky, krabice na šicí potřeby, krajky, květiny umělé, lacety, lemůvky, natáčky do vlasů, nažehlovací



záplaty, ovoce umělé, ozdobné jehlice, ozdoby, paruky, patentky, prýmkářské zboží, přezky, sítky na vlasy, spony, stuhy, šněrovadla, šňůry, tkanice, vázačky, výšivky, zdrhovadla; (27) izolační podlahové krytiny, koberce, linoleum, podlahové krytina, předložky, rohožky, tapety, tělocvičné žíněnky, umělé trávníky; (28) hrací karty, autička, automobilové modely, bazény plavecké (potřeby pro hru), biliardy, boby, boty na bruslení s bruslemi, bowling, boxerské rukavice, brusle, činky, stolní hry, sportovní nářadí, divadelní masky, draci, golfové vybavení, gymnastické zařízení, rybářské náčiní, hokejky, sportovní zboží, horolezecká výstroj, houpačky, kuželky, šachy, kuličky, hračky, hry, chraštítka, jízdní kola nehybná, kapsle, rogala, kolečkové brusle, koloběžky, loutky, náčiní pro lukostřelbu, lyže, lyže surfovací a vodní, maňášky, míče, náčiní rybářské, návnady pro rybaře, ozdoby na vánoční stromky, páčky, panenky, ploutve, puky, sportovní, rukavice, síť jako sportovní potřeby, skatebordy, společenské hry, stojánky na vánoční stromky, stromky vánoční umělé, šachovnice, šipky, terče, vázání na lyže; (29) ančovičky, arašidy zpracované, bílek, bramborové lupínky, bujóny, byliny konzervované, cibule konzervovaná, čočka konzervovaná, datle, droby, drůbež, džemy, fazole konzervované, garnáty, hrách konzervovaný, hranolky, hrozinky, huspeniny, játra, jedlé oleje a tuky, jogurt, kandované ovoce, kaviár, kefir, klobásy, salámy, párky, kokosová moučka, konzervy masové, konzervy rybí, konzervovaná zelenina, korýši, krevety, kůry ovocné, kyselé zelí, langusty, lanýže, losos, mandle zpracované, margarín, marmeláda, máslo, maso, masové extrakty, měkkýši, mléčné nápoje, mléčné výrobky, mléko, mražené ovoce, mušle neživé, nakládaná zelenina, nasolené potraviny, olivy konzervované, ořišky zpracované, konzervované ovoce, ovocné rosoly, paštiky, polévky, raci, rajčatový protlak, ryby, saláty, sardinky, sledi, slanina, smetana, sušená vejce, syrovátka, šlehačka, šunka, tofu, tuňák, uzeniny, vejce, zelenina, zvěřina, houby konzervované, želatina; (30) anýz, aromatické přípravky do potravin, badyán, bonbóny, bramborová moučka, cikorka, cukr, cukroví, cukrovinky, čaj, čokoláda, čokoládové nápoje, dorty, droždí, glukóza pro výživu, hořčice, housky, chléb, chuťové přísady, ječmen loupáný a mletý, jemné pečivo, kakao, kakaové nápoje, kandsy, kapary, kari, kaše, káva, kávoviny, kávové nápoje, keksy, koláče, koření, krekerky, kroupy, krupice, kuchyňská sůl, kukuřice mletá, kukuřice pražená, kukuřičné vločky, kypřicí prášek, lékořice, lepek, listkové těsto, majonéza, maltosa, masové pirožky, med, perníky, melasa, mouky, mušli, muškátové ořechy, nápoje, nové koření, ocet, omáčka sojová, oplatky, vločky, palačinky, paprika jako koření, pastilky (cukrovinky), pepř, pizzy, potraviny z mouky, potraviny škrobovité, pralinky, příchutě (aroma), pudinky, rýže, ságo, sendviče, skořice, suchary, sušenky, safrán, škrob, tapioka, těsta, těstoviny, vanilín, vanilka, zákusky, zálivky, zázvor, zmrzliny, želé, žemle, žvýkačky; (31) arašidy, bílkoviny pro zvířata, jalovčinky, brambory, byliny čerstvé jako koření, cibule, citrusové ovoce, čekanka salátová, čerstvé ovoce, dřevo surové, fazole, hlávkový salát, hospodářská zvířata, houby, hrách, hrozny, chléb svatojánský, chmel, chovatelské a pěstitelské produkty, ječmen, jikry, plůdek, kaštiny, keře, kolové ořechy, korýši, kořen čekanky, kukuřice, květiny živé, květiny sušené, langusty, moučka pro zvířata, obilí, okurky, olivy, ořechy, otruby, oves, ovoce, píce, podestýlky, podhoubí, pokrutiny, pórek, psí suchary, pšenice, rašelina, reveň, réva vinná, rostliny, růže, ryby živé, řepa, sadby, semena rostlin, seno, sepie, sezam, slad, sláma, stelivo, šrot, tykev, ústřice, vánoční stromky, zelenina, zrní, zvířata domácí a hospodářská, žito, houby čerstvé; (32) nealkoholické nápoje, ovocné a zeleninové šťávy, výtažky z ovoce, iontové nápoje, pivo, prášky pro přípravu šumivých nápojů, příchutě a přípravky pro nápoje, přípravky pro výrobu likérů, sodová voda, minerálky, sirupy, sladové nápoje, stolní voda, syrovátkové nápoje; (33) alkoholové esence, alkoholické nápoje, alkoholové extrakty, aperitivy, brandy, destilované nápoje, likéry a pálenky, gin, mošty s alkoholem, koktejly spadající do tř. 33, lihoviny, medovina, rum, saké, víno, vodka, whisky; (34) cigaretové filtry, cigaretové papírky, cigaretové špičky, cigarety, čističe dýmek, doutníky, dózy na tabák, dýmky, plyn do zapalovačů, popelníky, šňupavý tabák, tabák, tabatěrky, zapalovače, žvýkací tabák; (35) pomoc při řízení obchodní činnosti, získávání obchodních nebo podnikatelských informací, venkovní reklama, kanceláře dovozní a vývozní, komerční informační kanceláře, analýzy nákupních cen a nákladů, rozšiřování reklamních nebo inzertních materiálů,

fotokopírování, kopírování dokumentů pro třetí osoby, oceňování nebo odhady lesního dřeva (nepokáceného), zprostředkovatelné práce, pronájem kancelářských strojů a zařízení, statistické informace, vedení účetních knih, sestavování výpisů z účtů, revize účtů (audit), obchodní, podnikatelské a organizační poradenství, personální poradenství, poradenství při vedení podniků, příprava inzertních sloupků, psaní na stroji, předvádění zboží, zaslání reklamních materiálů zákazníkům, pomoc při řízení obchodních a průmyslových podniků, rozmožování (reprodukce) dokumentů, aktualizování reklamních materiálů, distribuce vzorků zboží, posuzování efektivnosti provozu a racionalizace práce, dražby, marketingové studie, obchodní nebo podnikatelské oceňování, obchodní nebo podnikatelský průzkum, pronájem propagačních a reklamních materiálů, poradenství v obchodní činnosti, vydávání reklamních, náborových, propagačních a inzertních textů, reklama, propagace, inzerce, rozhlasová reklama a inzerce, rozhlasová komerční reklama, obchodní nebo podnikatelský výzkum, styk s veřejností, stenografické služby, televizní reklama a inzerce, přepisování, aranžování výkladů, reklamní agentury, poradenské služby v oblasti řízení obchodní nebo podnikatelské činnosti, předvádění (služby modelek) pro reklamní účely a podporu prodeje, klasifikace nebo třídění vlny, průzkum trhu, vedení kartoték pomocí počítačů, odborné obchodní nebo podnikatelské poradenství, hospodářské nebo ekonomické prognózy, pořádání výstav pro komerční nebo reklamní účely, poskytování obchodních nebo podnikatelských informací, průzkum veřejného mínění, příprava mezd a výplatních listin, nábor zaměstnanců, přemisťování podniků, provozů a podnikání, pronájem reklamních ploch, podpora a propagace prodeje (pro třetí osoby), sekretářské služby, příprava a vyhotovení daňového přiznání, telefonní vzkazy pro nepřítomné účastníky, zpracování textů, zajišťování novinového předplatného (pro předplatitele), reklama prostřednictvím zásilkové služby, šíření reklamy nebo inzerce on-line prostřednictvím elektronické komunikační sítě (pro jiné), správa hotelů, správa uměleckých agentur, kompilace informací do počítačových databází, systemizace informací pro počítačové databáze, pořádání veletrhů pro komerční nebo reklamní účely, propagace výrobků a služeb třetích osob přípravou a umístěním inzerátů a reklam v elektronických časopisech přístupných prostřednictvím globální počítačové sítě, pronájem fotokopírovacích strojů a tiskáren, psaní osobních dopisů; (36) uzavírání havarijních a úrazových pojištění, splacení půjček, pojistně-technické služby, pronájem nemovitostí, makléřství, jednatelství, služby úvěrových ústavů a bank, služby realitních kanceláří, služby realitních agentů, zprostředkování nemovitostí, služby agentur pro inkasování pohledávek, zprostředkování pojištění, celní služby, uzavírání pojištění, bankovníctví, oceňování a odhady nemovitostí, shromažďování prostředků na dobročinné účely, služby investičních fondů, kapitálové investice, investování do fondů, služby související se záručními listinami, s doklady o složení kauce nebo s dluhopisy, garance, záruky, služby ručitelů, směnárenské služby, vydávání cestovních šeků, clearingové služby, služby zúčtovacích bank poskytujících bezhotovostní platební operace, úschovní služby (úschova v bezpečnostních schránkách), organizování sbírek, půjčky (financování), vyměňování daní, finanční odhady a oceňování (pojišťovnictví, bankovníctví, nemovitosti), faktorování (financování splátkových obchodů), správa svěřeného majetku, správa cizího majetku, finanční služby, spravování financí, zástavní (záruční) půjčky, provozování zastaváren, správa nemovitostí, správa nájemných domů, uzavírání pojištění pro případ požáru, pronájem bytů, pronájem farem, uzavírání nemocenských a zdravotních pojištění, uzavírání námořních pojištění, poskytování hypoték, služby spořitelny, financování nákupu na splátky, burzovní makléřství, makléřské služby provozované v souvislosti s akciemi, cennými papíry, obligacemi, dluhopisy, uzavírání životních pojištění, služby ubytovacích agentur, finanční analýzy, oceňování starozitností, oceňování uměleckých děl, ověřování šeků, finanční poradenství, poradenství v oblasti pojištění, služby týkající se kreditních karet, služby týkající se debetních karet, elektronický převod kapitálu, finanční informace, informace o pojištění, oceňování šperků, oceňování numismatických sbírek, inkasování nájemného, oceňování poštovních známek, vydávání kuponů, známek, poukázek, úschova cenností, kurzovní záznamy na burze (kotace), vydávání kreditních karet, pronájem kanceláří (nemovitosti), vyplácení důchodů, sponzorování; (37) údržba

nábytku, opravy fotografických přístrojů, instalace a opravy elektronických spotřebičů, instalace a opravy výtahů a zdvžů, asfaltování, údržba a opravy motorových vozidel, mytí automobilů, údržba a opravy letadel, čištění budov (interiéru), praní, čištění, čištění a opravy bojlerů, údržba a opravy hořáků a kahanů, pronájem buldozerů, instalace, údržba a opravy kancelářských strojů a zařízení, instalace a opravy požárních hlásičů (alarmů), instalace a opravy poplašných systémů proti vloupání, čalounické opravy, údržba a opravy trezorů a pancéřových komor, pronájem stavebního zařízení, stavba lodí, renovace oděvů, instalace a opravy topných zařízení, opravy obuvi, kominické služby, údržba a opravy bezpečnostních schránek, instalace a opravy klimatizačního zařízení, stavebnictví, stavitelství, provádění staveb pod vodou, stavební dozor, opravy šatstva, údržba, čištění a opravy kůže, instalace kuchyňského zařízení, demolice budov, antikoroziní úprava, dezinfikování, malování, lakování a opravy vývěsných štítů, dopravních značek apod. stavby a opravy skladů, utěšňování budov, mandlování, pronájem bagrů a rypadel, čištění oken, opravy a údržba promítacích přístrojů, instalace a údržba pecí, údržba, čištění a opravy kožešin, mazání vozidel, čištění oděvů, opravy hodin a hodinek, stavby továren, instalace a opravy zavodňovacího zařízení, izolace budov a staveb, mytí vozidel, praní prádla, mytí a praní, instalace, údržba a opravy strojního zařízení, zednické a kamenické služby, restaurování nábytku, stavby přístavních hrází a vlnolamů, žehlení oděvů, stavby a údržba ropovodů, plynovodů apod., tapetování, opravy deštníků a slunečníků, čalounění, malování a natírání interiérů a exteriérů, čištění a broušení pemzou, kytování, tmelování, sádrování, štukování, klempířské a instalatérské práce, leštění vozidel, opravy čerpadel a pump, stavby přístavů, správka oděvů, hubení kryš (deratizace), protektorování pneumatik, instalace a opravy mrazicího zařízení, žehlení prádla, cinování (opětovné), nýtování, antikoroziní úprava vozidel, služby autoservisů, instalace a opravy telefonů, údržba vozidel, lakování, čištění vozidel, opravy vozidel, pronájem čistících strojů, hubení hmyzu a škůdců (s výjimkou pro zemědělské účely), truhlářství a opravy truhlářských výrobků, montáže lešení, zednické práce, praní plenek, chemické čištění, informační služby týkající se staveb, informační služby týkající se oprav, broušení nožů, důlní těžba, povrchová těžba, cestářství (dláždění), pískování, opravy prováděné pod vodou, čištění budov (fasád, vnějších povrchů a ploch), vulkanizace pneumatik (opravy), vrtní studní, šachet a dolů, výstavba obchodních stánků a prodejen, instalace, údržba a opravy počítačového hardwaru, kopírovacích strojů a zařízení, faxů a tiskáren, odrušování elektrických přístrojů, obnova motorů a strojů (opotrebených nebo částečně zničených), pronájem jeřábů (stavební vybavení), pokrývačské práce, výroba umělého sněhu, asanace a vyklizení podkrovní, půd, chodeb a sklepů, čištění ulic, rozbíjení ledu; (38) zasilání telegramů, rozhlasové vysílání, zasilání zpráv, zasilání faxových zpráv, televizní vysílání, přenos telegramů, telegrafické služby, komunikace pomocí telegrafu, telefonické služby, komunikace pomocí telefonu, telexové služby, služby tiskových agentur, vysílání kabelové televize, komunikace pomocí mobilních telefonů, komunikace pomocí počítačových terminálů, přenos zpráv a obrazových informací pomocí počítačů, elektronická pošta, přenos faxem, poskytování informací o telekomunikacích, pagingové služby poskytované prostřednictvím rádia, telefonu nebo jiných elektronických komunikačních prostředků, pronájem přístrojů a zařízení pro zasilání zpráv, pronájem telekomunikačního zařízení (např. telefonů, faxů), komunikace pomocí sítí optických vláken, síťové konference (služby dálkových konferencí), pronájem faxů, pronájem modemů, pronájem telekomunikačních přístrojů a vybavení, pronájem telefonů, přenos pomocí satelitů, poskytování vícenásobného uživatelského přístupu ke globální počítačové informační síti; (39) služby turistických kancelářů (s výjimkou služeb souvisejících s rezervací hotelů), doprovázení cestujících a turistů, zásobování vodou, letecká doprava, převozy sanitkou, odtahování vozidel při poruchách, pronájem automobilů, automobilová doprava, autobusová doprava, přeprava výletními loděmi, pronájem člunů, lodí a loďek, silniční doprava nákladů, záchrana lodí, říční nákladní doprava, překládka, dovoz, rozvážka, železniční doprava, pronájem koní, doručování balíkových zásilek, služby nosičů, balení (pakětování) zboží, zprostředkování námořní dopravy, pořádání okružních plaveb a výletů, turistické okružní prohlídky, vykládání nákladu,

doručování zboží, skladování zboží, rozvod vody, rozvod elektřiny, obsluha zdymadel, parkování automobilů, skladování, uskladňování ve skladech, pronájem skladů, lodní trajektová doprava, říční doprava, nákladní lodní doprava, pronájem lodí, pronájem garáží, doprava potrubím, pronájem parkovacích ploch, pronájem chladicího zařízení, pronájem vozidel, pronájem autokarů a autobusů, pronájem nákladních vozidel, kamionů a tahačů, přeprava nábytku, dopravní služby, lodní doprava, pořádání cest, osobní doprava, služby pilotů a lodivodů, vlečné služby (remorkáž), vyprošťování lodí, rezervace místenek, vyprošťování dopravních prostředků, taxidoprava, tramvajová doprava, služby dopravců a speditérů, námořní doprava, přeprava cennoš s doprovodem, přeprava turistů a cestujících, doprava a skladování odpadků a odpadu, stěhovací služby, uskladnění lodí, zprostředkování přepravy nákladu (zasílatelství), zprostředkování dopravy, služby řidičů, kurýrní služby (dokumenty nebo zboží), informační služby týkající se skladování, informační služby týkající se dopravy, pronájem potápěčských zvonů (kesonů), pronájem skafandrů a potápěčských obleků, pronájem skladovacích kontejnerů, pronájem nosičů na vozidla, záchranné služby v dopravě, dopravní rezervace, cestovní rezervace, záchranné služby prováděné pod vodou, balení zboží (balicí služby), doručování zpráv a vzkazů, doručování novin a časopisů, dodávka zboží poštou, rozvod energie, pronájem závodních vozů, pronájem invalidních vozíků, pronájem a půjčování potápěčské výstroje, pronájem silničních zametacích vozů, lokalizace nákladních vozů pomocí počítače; (40) broušení, zpracování kinematografických filmů, čištění vzduchu, magnetizace, apretace textilií, konečná úprava papíru, stříbření (plátování stříbrem), bělení látek a tkanin, zpracování dřeva, lemování nebo obšívání látek a oděvů, pájení (letování), služby dámských krejčovství, kadmiování, kalandrování tkanin, vypalování keramiky nebo kameniny, barvení obuvi, chromování, pokovování, barvení kůže, zpracování kožešin, stříhání látek (stříhová služba), tisk vzorů (potisky), vyvolávání fotografických filmů, zlatění, úprava vody, elektrolytické pokovování, cinování, zpracování kožešin na zakázku, kovářství, protimolová úprava kožešin, frézování, lisování ovoce, uzení potravín, galvanizace, rytectví, gravírování, vodovzdorná úprava látek a oděvů, vodovzdorná úprava tkanin, ohnivzdorná úprava látek a textilu, nemačková úprava oděvů, zpracování vlny, laminování, mletí, úprava a zpracování kovů, kalení kovů, mlynářství, niklování, snování, koželužství, leštění třením, knihařství, vazby publikací, hoblování, sedlářské práce, služby pánských krejčovství, vydělávání kůží, preparování živočichů, služby spojené s barvením, barvení textilu a textilií, údržba a úpravy textilií, protimolová úprava textilií, barvení látek, zpracování papíru, foukání skla, litografické tisky, tiskařské služby, fotosázecí služby, ofsetový tisk, sítotisk, půjčování (pronájem) pletacích strojů, vyklizení a likvidace (sešrotování) odpadu a nepotřebných věcí, třídění odpadu a recyklovatelného materiálu; (41) výcvik zvířat, pronájem a půjčování filmových promítaček a jejich příslušenství, služby filmových studií, tělesná výchova, pronájem dekorací, (provozování rekreačních zařízení, rozhlasová zábava, vydávání textů (s výjimkou reklamních nebo náborových), výuka, vzdělávání, pronájem zvukového nahrávacího zařízení a audionahrávek, půjčování kinofilmů, pronájem a půjčování kinematografických filmů, filmová produkce, vydávání libret, pronájem a půjčování rozhlasových a televizních přijímačů, výroba rozhlasových a televizních programů, divadelní produkce, výroba divadelních a jiných, zábavných představení a pořadů, televizní zábava a estrády, pronájem a půjčování jevištních dekorací a kulís, provozování zoologických zahrad, provozování školek a dětských jeslí, praktický výcvik (předvádění), služby nahrávacích studií, informace o možnostech rekreace, pronájem a půjčování sportovního vybavení (s výjimkou dopravních prostředků), pronájem stadionů a sportovišť, pronájem a půjčování videorekordérů, půjčování videokazet, pořádání a řízení seminářů, konferencí a kongresů, služby sportovních táborů, pořádání a řízení symposií, měření času (časomíra) při sportovních závodech, produkce videofilmů, provozování internálních škol, pořádání a řízení kurzů (výcvik), postsynchrony, náboženská výchova, fotografování, pronájem a půjčování audio zařízení, pronájem osvětlovacího zařízení pro divadla nebo televizní studia, pronájem tenisových kurtů, pronájem a půjčování videokamer, psaní scénářů, redigování videokazet, redigování optických disků, redigování psaných

odborných textů, provozování počítačových her přístupných na otevřené síti pro síťové uživatele, poskytování zařízení pro výstavy, poradenství pro volbu povolání, zpravodajské služby, obrazové zpravodajství, překladatelské služby, interpretace posunkové řeči, nahrávání videokazet nahrávání mikrofilmů, informace o módě; (42) chemické analýzy, analýzy pro využití ropných polí, architektura, správa autorských práv, bakteriologie, bakteriologický výzkum, služby související s využitím patentů, služby v oblasti chemie, chemický výzkum, architektonické poradenství, projektování, technický výzkum, právní služby, testování ropných vrtů, výzkum v oblasti kosmetiky, design interiérů, průmyslový design, testování materiálů, technické projektové studie, geologický dozor a expertizy, dozor a expertizy týkající se ropných polí, inženýrské práce, průzkum a expertizy, genealogický výzkum, inženýrské výkresy, předpověď počasí, právní průzkum, zeměměřičství, pronájem počítačů, počítačové programování, ropný průzkum, fyzikální výzkum, výzkum v oboru strojírenství, testování tkanin a textilu, geologický průzkum, geologický výzkum, ověřování pravosti uměleckých děl, kalibrace (měření), design počítačového softwaru, aktualizace počítačového softwaru, poradenství v oblasti počítačového hardwaru, oděvní návrhářství, grafický design, pronájem přístupového času k počítačové databázi, poskytování licencí k duševnímu vlastnictví, kontrola kvality, pronájem počítačového softwaru, výzkum a vývoj (pro třetí osoby), navrhování (průmyslový design), průzkum prováděný pod vodou, poradenství v oblasti duševního vlastnictví, arbitrážní služby, obnova počítačových dat, údržba počítačového softwaru, analýzy počítačových systémů, poradenství v oblasti ochrany životního prostředí, pronájem přístupového času k počítačům pro manipulaci dat, biologický výzkum, plánování městské výstavby (urbanismus), počítačové služby, zejména tvorba a správa webových stránek pro třetí osoby, počítačové služby, zejména design a realizace webových stránek pro třetí osoby, počítačové služby, zejména design a realizace webových stránek pro třetí osoby, hosting webových stránek (třetích osob) na počítačovém serveru na globální počítačové síti, počítačové služby, zejména poskytování vyhledávacích nástrojů pro získávání dat na globální počítačové síti, registrace doménových jmen za účelem identifikace uživatele na globální počítačové síti, obalový design, pronájem počítačového hardwaru, pronájem tiskáren; (43) poskytování hotelového ubytování, cateringové služby, služby související s provozováním domovů důchodců, služby bufetů a samoobslužných jídelen, provozování kempů a poskytování jejich vybavení, služby závodních jídelen, pronájem přechodného ubytování, pronájem automatů (nápoje a drobné občerstvení), služby související s provozováním penzionů, služby související s provozováním turistických nocleháren, služby související s provozováním hotelů, služby související s provozováním dětských jeslí, služby související s provozováním restaurací, rezervace penzionů, rezervace hotelů, služby samoobslužných restaurací, služby snack-barů, služby související s provozováním penzionů pro zvířata, služby související s péčí o děti, služby denních barů, služby stolníků, ubytovací služby pro prázdninové tábory, pronájem (půjčování) přenosných staveb/budov, rezervace přechodného ubytování, služby související s provozováním motelů, půjčování židlí, stolů, stolního prostírání, jídelního a nápojového skla, pronájem jednacích místností, půjčování stanů; (44) chov zvířat, služby zahradní architektury, služby veřejných lázní pro hygienické účely, služby parních lázní, služby salónů krásy, služby zdravotnických středisek, neurologické služby (chiropraktika), služby kadeřnických salónů, zhotovování věnců, služby ozdravoven, služby zotavoven, nemocniční služby, zdravotní péče, zahradnické služby, zahrádkářské služby, pronájem zemědělského nářadí, přístrojů a zařízení, masáže, lékařské služby, služby optiků, služby rostlinných školek, služby fyzioterapeutů, psychologické testy, služby sanatorií, veterinární služby, stomatologické služby, služby soukromých léčeben a sanatorií, letecké a pozemní rozprašování hnojiv a jiných zemědělských chemických látek, úprava zvířat (např. střihání, česání), služby krevních bank, aranžování květin, služby hospiců, údržba trávníků, manikúra, služby porodních asistentek, ošetřovatelské služby (léčebné), lékařské poradenství, plastická chirurgie, léčení (záchrana) stromů, hubení škůdců v zemědělství, hubení plevelů, úprava a péče o zvířata chovaná v domácnosti, implantace vlasů, služby psychologů, pronájem sanitárního a zdravotnického vybavení a příslušenství,

zemědělské a lesnické služby; (45) služby osobních strážců, poradenství v oblasti bezpečnosti, doprovod (do společnosti), služby detektivních kanceláří, seznamovací služby, služby nočních hlídačů, opatrování, otevírání bezpečnostních zámek, půjčování společenských a večerních šatů a obleků, kremace, pátrání po nezvěstných osobách, vykonávání pohřbů, služby pohřebních ústavů, půjčování oděvů, půjčování obleků a kostýmů, půjčování stejnokrojů, služby strážních hlídek, služby sňatkových kanceláří, předmanželské a manželské poradny, sestavování horoskopů, hašení požárů, pořádání náboženských setkání.

(730) **Wichterle Martin Mgr.**, Zámecké schody 188/6, Praha 1, 11800, CZ

(740) JUDr. Jaromír Tichý, Dominikánská 6, Plzeň, 30112

(210) **O-346776**

(220) 24.05.2004

(320) 24.05.2004

(511) 1, 2, 3, 4, 5, 6, 7, 8, 9, 10, 11, 12, 13, 14, 15, 16, 17, 18, 19, 20, 21, 22, 23, 24, 25, 26, 27, 28, 29, 30, 31, 32, 33, 34, 35, 36, 37, 38, 39, 40, 41, 42, 43, 44, 45

(540)



**WIKOU**

(1) abraziva, agrochemikálie, aktivní uhlí, etylalkohol pro průmyslové účely, amoniak pro průmyslové účely, apretace chemické, barvy pro průmyslové účely, bělicí přípravky pro průmyslové účely, bentonit, benzoová kyselina, bílkoviny živočišné nebo rostlinné jako suroviny, brzdové kapaliny, celuloza, prostředky pro čerání tekutin, přípravky pro činění kůží, chemická činidla, přípravky pro čištění tekutin, zejména vody, přípravky proti zamžení čoček, defolianty, dehydratační prostředky pro průmyslové účely, fotocitlivé desky, destilovaná voda, dextrin, dolomit pro průmyslové účely, metylalkohol pro průmyslové účely, filmy citlivé neexponované, filtrační materiály v rozsahu tř. 1, fotografické vývojky, fotografický papír, chemikálie pro fotografii, galvanizační přípravky, glazury pro keramiku, glycerin pro průmyslové účely, grafit pro průmyslové účely, humus, hydraulické kapaliny, chemikálie pro lesnictví, s výjimkou fungicidů, herbicidů, insekticidů a přípravků pro hubení hmyzu, chemikálie pro vědecké účely, impregnační chemické přípravky pro kůži a textil, indikátorový papír, kamenec, kaolin, kompost, chemické látky pro konzervaci potravin, rašelina jako hnojivo, kyseliny v rozsahu tř. 1, lepidla pro průmyslové účely, přípravky na odstraňování leštidla, louhy v rozsahu tř. 1, přípravky pro nakládání a uzení masa pro průmyslové účely, peroxid vodíku, zemina pro pěstování, protipožární přípravky, průmyslové chemikálie, rozpouštědla pro fermeže a laky, sladidla umělá, soda kalcinovaná, soli v rozsahu tř. 1, štěpařský vosk, vápenec; (2) barvy v rozsahu tř. 2, laky v rozsahu tř. 2, antikoroziní přípravky, barviva v rozsahu tř. 2, prostředky pro ochranu dřeva a kovu, mořidla v rozsahu tř. 2, práškové kovy a fólie pro malíře, kalafuna, sklenářský tmel, ředidla pro barvy a laky, saze jako barvivo, šelak; (3) alkálie, amoniak, mýdla, antistatické přípravky pro použití v domácnosti, apretační přípravky pro žehlení prádla, barvy na vlasy a vousy, odbarvovače, odlakovače, bělicí přípravky na prádlo, brusiva v rozsahu tř. 3, brusná plátna a papír, cididlo, čistící mléko pro toaletní účely, toaletní a čistící prostředky, depilační přípravky, dezodoranty pro osobní potřebu, přípravky na holení, kamenec, kapaliny na mytí skel do ostříkovačů, kolínská voda, kosmetické necesery, kosmetické přípravky, kosmetické tužky, koupelové soli nikoliv pro medicijní účely, pleťové masky, krém na obuv a kůži, kosmetické krémy, kosmetika, křída na čištění, parfémy, laky na vlasy a nehty, lepidla pro kosmetické účely, leštící přípravky, líčidla, louch sodný na praní, obtisky pro kosmetické účely, oční řasy, odličovací přípravky, vlasové přípravky, peroxid vodíku pro kosmetické účely, leštidla na politury, prací a namáčecí prostředky, rtěnky, řasy, šampony, toaletní terpentýn, toaletní přípravky a potřeby, ústní vody, vlasové vody, vody pro

holení, voňavky, vosky spadající do tř. 3, zubní pasty, kosmetické přípravky pro zvířata; (4) benzín, palivové brikety, dřevěné uhlí, knoty, konzervační oleje a tuky, lín na pálení, mazací oleje a tuky, nafta, topný olej, motorový olej, paliva, pohonná látka, palivové dřevo, parafín, podpalovače, uhlí, grafit pro mazání, mazadla na obuv, plyny palivové, vosk včelí, podpalovače; (5) absorpční tampony, vata pro lékařské účely, alkohol pro lékařské účely, dezinfekční přípravky pro hygienické účely, bikarbonát sodný pro farmaceutické účely, bílkovinná potrava pro lékařské účely, léčivé byliny, bylinné čaje, cukrovinky s léčebnými přísadami, diabetický chléb, dietetické nápoje a potraviny upravené pro lékařské účely, doplňky potravin pro lékařské účely, farmaceutické přípravky, fungicidy, gáza na obvazování, glukóza pro lékařské účely, repelenty proti hmyzu, lékařské přípravky pro hubnutí, hygienické kalhotky, ubrousky napuštěné farmaceutickými vodičkami, vložky hygienické, obvazy zdravotnické, knoty sírné pro dezinfekci, léčivé přípravky do koupele, lékárníčky včetně obsahu, přísady do krmiva pro lékařské účely, prostředky na kuří oka, léčiva pro humánní medicínu, léčiva pro veterinární medicínu, leukoplast, minerální vody a soli pro lékařské účely, mléko sušené pro kojence, přípravky proti molům, mouchám a ostatnímu hmyzu, mucholapky, přípravky na hubení hlodavců, nápoje dietetické upravené pro lékařské účely, obinadla hygienická, přípravky proti parazitům, potrava pro kojenec, přípravky na mytí psů, přípravky pro péči o ústní dutinu, živočišné uhlí pro farmaceutické účely, peroxid vodíku pro lékařské účely, posilující přípravky, tonika; (6) alobal, armatury kovové do betonu, armatury pro potrubí, kovové potrubí, barely kovové, bazény kovové, bedny na nářadí kovové, řetězy, dráty, drátěné pletivo, kovové dveře, kování dveří a oken, kovové rámy dveří a oken, železářské zboží, hřebíky, lana kovová, kovadliny, kování pro nábytek, kovové zboží, kovová střešní krytina, šrouby, matice, nůty, plechy, okapní žlaby a roury, pájky, skoby, kramle, vrata, vruty, podložky, výztuže, žebříky; (7) alternátory, stříkácí pistole, brusky, čerpadla, generátory, elektromotory, el. mlýnky, frézy, vysavače prachu, hevery, hoblovky, kompresory, dynamo, karburátory, kladkostroje, obráběcí stroje, kuchyňské stroje elektrické, lisy, ložiska, mandly, mechanické ruční nářadí a nástroje, míchačky, myčky na nádobí, nástroje (části strojů), pily, pluh, pračky, sekačky na trávu, svařovací stroje, šicí stroje, šrotovniky, vrtačky; (8) brousky, brusy, holicí čepelky, česáčky na ovoce, depilační přístroje, diamanty pro sklenáře, dláta, frézy, hevery ruční, závitové hlavy, hmoždíře, hoblíky, holicí soupravy, holicí strojky, hrábě, vytahováky hřebíků, zařízení pro hubení rostlinných škůdců, hustilky pneumatik, pilníky, kapesní nože, kladiva, kleště, klíče maticové, vrtáky, otevírače konzerv, kosy, kráječe, krumpáče, lopaty, louskáčky na ořechy, pily, žlice, špachtle, motyčky, naběračky, nástroje a nářadí s ručním pohonem, nebozezy, necessity na holicí potřeby, nože, přibory, nůžky, zahradnické nůžky, obloukové pily, ocilky, palice, pinzety, ruční pistole na vytlačování tmelu, pohrabáče, pořizy, průbojníky, rašple, rýče, řezné nástroje, sekery, srpy, ruční mlýnky, svěráky, škrabky, šroubováky, vidle, vrtáky, ruční vrtačky, výhrubníky, výstružníky, zahradnické nářadí ruční, závitníky, zednické žlice; (9) nabíječky, akumulátory, akustická a světelná poplachová zařízení, měřicí přístroje, ampérmetry, reproduktory, antény, automobilové výstražné trojúhelníky, autorádia, barometry, baterie, brýle, pouzdra na brýle, buzoly, bzučáky, čočky, dalekohledy, požární hlásiče, diapositivy, promítací přístroje, diktafony, magnetické disky, kompaktní disky, disky nahrané, disky optické, dozimetry, elektrické dráty, dýchací přístroje pro plavání pod vodou, elektrické dveřní zvonky, elektrické kabely, elektrické spojky, svorky a konektory, elektrické svařovací přístroje, elektrické zařízení pro vábení a ničení hmyzu, elektricky vyhříváné vlasové natáčky, elektrody svářecí, elektromotory, expozimetry, faxy, filmové kamery, filmy exponované, fotografické filtry, fotoaparáty, gramofonové desky, gramofony, hasicí přístroje, hvězdičkové dalekohledy, jističe, pojistky, kalkulačky, kapesní svítilny, kondenzátory, kopírovací stroje, kosmetické stroje elektrické, kruhy plovací, kukátka, laptopy, leštičky na fotografie, vodováhy, lihoměry, magnetické nosiče dat, magnetofony, ochranné masky, matematické přístroje, megafony, měřicí přístroje, měřidla, mikrofony, mikroskopy, neprůstředné vesty, nosiče dat, ochranné obleky a obuv, ochranné přilby, ochranné rukavice, ochranné štíty na obličej, olovnice, programy pro počítače, optické výrobky, plátna promítací, plotry, plovací pásy a vesty, počítače, počítačové periferie, vypínače,

audio a video přijímače, přístroje pro nahrávání a reprodukci zvuku či obrazu, telefony, radary, radia, spínače, stativy, teploměry, váhy, videotelefony, zářivky jako svítidla, zástrčky, zásuvky a ostatní elektrické spojky, závaží, záznamník telefonní, optická zrcadla, zvětšovací přístroje, žárovky (spadající do této třídy); (10) bandáže, berle, dudlíky, dětské lahve, pomůcky pro kojení, kondomy, masážní přístroje, elastické punčochy, chirurgické rukavice, teploměry, matrace nafukovací pro lékařské účely, matrace porodnické; (11) akvarijní přístroje na vytápění a čištění, baterie vodovodní, baterky, bidety, bojler, topné články, dřezy, elektrické kávovary, elektrické lampy, elektricky vyhříváné podušky a příkrývky, filtry na pitnou vodu fontány, fritézy, grily, chladicí stroje, přístroje a zařízení, chladničky, jogurtovače elektrické, sprchovací kabiny, kamna, pece, sporáky, klimatizační zařízení, kohoutky, elektrické konvice, kotle, vany, koupelňové armatury, obklady, krby, kuchyňská odsávací zařízení, lampy, lustry, ledničky, elektrické vyhříváné nánožníky, zařízení pro ohřev teplé vody, ohříváče, toustovače, osvětlovací přístroje a zařízení, pečící trouby, pisoáry, plechy pečící, řetězy barevných žárovek, sanitární přístroje a zařízení, saunová zařízení, sedátka záchodová, splachovače, sprchové kouty, sprchy, stínidla, stropní světla a lustry, sušičky prádla, šamot, toalety, umyvadla, vánoční světla, ventilátory, vodovodní zařízení, výbojky, zapalovače, žárovky; (12) auta, autobusy, pneumatiky, bezpečnostní sedačky pro děti, čluny, dětské kočárky, tříkolky, duše, záplaty na opravy duší, dvojkolové vozíky, elektromobily, galusky, hnací mechanismy pro pozemní vozidla, houkačky, jízdní kola, karoserie automobilů, kolečka, trakaře, lodě, mopedy, motocykly, potahy vozidel, sněhové řetězy, saně, potahy sedadel, traktory, vesla, volanty, nákupní vozíky, nosiče na zavazadla, židle kolečková, náhradní díly pro výrobky ve tř. 12; (13) broky, lovecké střelné zbraně, náboje, ohňostroje, sportovní střelné zbraně, vrhací a metací rakety, prskavky, rachejtle, vzduchové zbraně; (14) brože, budíky, dublé, hodinky, klenoty, medailony, nádoby z drahých kovů, náhrdelníky, náramky, náušnice, šperky, šperkovnice, štras, stříbrnické a zlatnické zboží; (15) hudební nástroje; (16) archy papíru, alba, atlasy, balicí papír, barvicí pásky do psacích strojů, barvy vodové, blahopřání, bloky, brožury, celofán, periodika, tuš, číselovačky, děrovačky, desky na dokumenty, pleny papírové, dopisní papír, etikety kromě textilních, filtrační papír, fotografie, globusy, reprodukce grafické, grafiky, gummy na mazání, hmota modelovací, houbičky, inkousty, kalendáře, kancelářské potřeby, kancelářské sponky, kapesníky papírové, kartóny, knihy, konfety, krajóny, křívítka, lepicí pásky a lepidla pro kancelářské účely a pro domácnost, lístky, malířské potřeby, mapy, napínáčky, noviny, nože na papír, nožičky pro kancelářské účely, obálky, obaly, obtisky, ořezávátka, papír, papír toaletní, papírenské výrobky, ubrousky papírové, ubrusy papírové, pastelky, pečetací vosk, plakáty, plány, pohlednice, poštovní známky, potřeby na psaní, praporky papírové, pravítka, prostrání papírové, psací stroje, pytlíky papírové, razítka, ručníky papírové, rýsovací potřeby, sešity, sešivačky, skicáky, školní potřeby, štětce, těžítka, tiskopisy, tužky, učební pomůcky kromě přístrojů, fólie na balení z plastických hmot, malířské válečky, zápisníky, zpěvníky; (17) fólie z plastických hmot, hadice, izolace, izolační materiály, izolační tkaniny, lepicí pásky kromě pásek pro léčebné účely, pro kancelářské účely a pro použití v domácnosti, minerální vlna, plst izolační, těsnící podložky, pryž, materiály zabraňující sálání tepla, skleněná vlna, tepelně izolační prostředky, těsnění, těsnící tmely, tmely a ucpávky spadající do této třídy, vycpávky z pryže nebo z umělých hmot; (18) aktovky, batohy, brašny, cestovní kufrы, deštníky, diplomatky, hole, chlebníky, kabelky, kožená galanterie, kožešiny, kufříky, nákupní tašky, náprsní tašky, pouzdra, obojky, peněženky, kožené potahy, ruksaky, řemínky, sedlářské výrobky, slunečníky, šňůry kožené, tašky na kolečkách, vodítka; (19) akvária (stavby), altány, asfalt, bazény nekovové, beton, břidlice, cement, cementové zboží, cihly, dehet, lepenka pro stavební účely, cementové desky, dlaždice, drenáže, dřevěné obložení, dřevo opracované, dveře nekovové, sošky z kamene, betonu a mramoru, geotextilie (textilie netkané), kámen, komíny, stavební konstrukce nekovové, krytiny střešní, kůly, latě, malta, mramor, nátěrové hmoty pro stavební účely, nosníky nekovové, obkladačky, obklady zdí, okna nekovová, omítky, parkety, písek, prkna, překližka, kamenina, sádra, schody nekovové, skleníky, sklo, stavby přenosné nekovové, šamot, štěrk, tašky, tvárnice, vápennec, vápno, vlasy podlahové, vrata nekovová, žlaby okapní

nekovové, žula; (20) bambus, boudy pro domácí zvířata, nábytek bytový a kancelářský, gauče, hmoždinky, kádě, kolébky, koše, křesla, lavičky, lehátka skládací, lenošky, matrace, obrazové lišty a rámy, ošatky, pohovky, police, polštáře, ponky, postele, prádelníky, prkénka na maso, proutěné zboží, ratan, rukojeti na nářadí, sláma pletená, slavníky, stoličky a stoly, truhlářské umělecké výrobky, tyče záclonové, žebříky, židle; (21) bandasky, cedníky, cestovní lahve, cukřenky, čajníky, čajové soupravy, čisticí nástroje, dávkovače mydla, dávkovače papírových ručníků, dávkovače toaletního papíru, demizony, klece pro domácí zvířata, drátěnky, džbány, figurky z porcelánu, terakoty nebo skla, kuchyňské formy a formičky, formy na koláče, grily pro použití na pečení, hadry na čištění, hluboké mísy, houby mycí, hrnce, hrnčičské zboží, hřebeny, chladicí nádoby, prkénka a schránky na chléb, kartáče, kartáčky zubní, kastroly, kávové soupravy, kbelíky, kořenáče, koše na odpadky, kotlíky, kuchyňské nádobí, lisy na ovoce pro domácnost s výjimkou elektrických, majolika, mísy, mixery ruční, mlýnky ruční, mopy, naběračky, nádoby kuchyňské, nádoby na smetě, nálevky, nit zubní, nočníky, obaly na mydlo, otevíráky lahví, pánev, páratka, pastičky na hmyz a hlodavce, pepřenky, plácačky na mouchy, plácačky na koberce, podnosy, porcelán, potřeby kuchyňské, potřeby toaletní, prádelní kolíky, prádelní sušáky, prkna žehlící, krabice na jídlo, pudřenky, rozstříkovače na voňavky, rožně pro použití na pečení, rukavice pro domácnost, sběračky, servisy, sklenice na pití, sklo tabulové, slánky, smetáky, stojánky, struhadla, svícny, šálky, škopky, šlehače ruční, šrotovníky, štoudve, tácky papírové, talíře papírové, talíře, termosky, tlakové hrnce s výjimkou elektrických, utěrky na čištění, válečky na těsto, vaničky, vědra, vykrojovátka na pečivo, výrobky z křišťálového skla, vývrtky, žejdlíky, tácky k rostlinám; (22) lana, provazy, koudel, látka na vycpávky, lýko, markýzy, motouzy, papírové provazy, pásky balicí, plachty, popruhy, pytly, síť, stany; (23) nitě a příže; (24) bavlněné látky, barchet, brokát, cestovní příkrývky, damašek, flanel, flauš, hedvábí, jutový textil, kaliko, kanava, kapesníky, kartoun, krep, látky, ložní pokrývky a příkrývky, ložní prádlo, lůžkoviny, manšestry, matracovina, moskytiéry, nábytkové potahy, záclony, plátno, plst, podšívky, potahy, prádlo ložní a stolní, prostěradla, povlečení, přehozy, pytlovina, rolety, ručníky, samet, spací pytle, sukno, sypkovina, taft, textilie, rolety, tkaniny, tyl, úplet, vlaječky, záclonovina; (25) bačkory, baret, boty, bundy, čapky, čepice, dětské plenky textilní, galoše, holínky, kabáty, kalhotky plenkové, kalhotky, kamaše, kapuce, klobouky, kombinézy, konfekce, korzety, kostýmy, košile, koupací pláště, kožesiny, kravaty, legíny, límce, lyžařská obuv, oblečení, obuv, sportovní obuv, oděvy, oděvy nepromokavé, sportovní oděvy, opasky, plavky, pantofle, pletené zboží, podprsenky, podvazky, ponožky, prádlo spodní, pulovry, punčochy, pyžama, rukavice, saka, sandály, spodky, saka, střevíce, sukně, svetry, šály, šátky, šle, nátečníky, uniformy, vesty, vybavičky pro novorozence, zástěry, župan; (26) bambule, cedulky na prádlo, dracouny, flitry, galanterie textilní, gummy do prádla, hříbky na látání, jehelníky, jehlice pletací a háčkovací, jehly, kalouny, kanýry, knoflíky, krabice na šicí potřeby, krajky, květiny umělé, lacety, lemovky, natáčky do vlasů, nahřívací záplaty, ovoce umělé, ozdobné jehlice, ozdoby, paruky, patentky, přýmkařské zboží, přezky, sítky na vlasy, spony, stuhy, šněrovadla, šňůry, tkanice, vázačky, výšivky, zdrhovadla; (27) izolační podlahové krytiny, koberce, linoleum, podlahové krytina, předložky, rohožky, tapety, tělocvičné žíněny, umělé trávníky; (28) hrací karty, autíčka, automobilové modely, bazény plavecké (potřeby pro hru), biliardy, boby, boty na bruslení s bruslemi, bowling, boxerské rukavice, brusle, činky, stolní hry, sportovní nářadí, divadelní masky, dračí, golfové vybavení, gymnastické zařízení, rybářské náčiní, hokejky, sportovní zboží, horolezecká výstroj, houpačky, kuželky, šachy, kuličky, hračky, hry, chraštítka, jízdní kola nehybná, kapsle, rogala, kolečkové brusle, koloběžky, loutky, náčiní pro lukostřelbu, lyže, lyže surfování a vodní, maňásky, míče, náčiní rybářské, návnady pro rybaře, ozdoby na vánoční stromky, páčky, panenky, ploutve, puky, sportovní, rukavice, síť jako sportovní potřeby, skatebordy, společenské hry, stojánky na vánoční stromky, stromky vánoční umělé, šachovnice, šípky, terče, vázání na lyže; (29) ančovičky, arašidy zpracované, bílé, bramborové lupínky, bujóny, byliny konzervované, cibule konzervované, čočka konzervovaná, datle, droby, drůbež, džemy, fazole konzervované, garnáty, hrách konzervovaný, hranolky, hrozinky, huspeniny, játra, jedlé oleje a tuky, jogurt, kandované ovoce,

kaviár, kefir, klobásy, salámy, párky, kokosová moučka, konzervy masové, konzervy rybí, konzervovaná zelenina, korýši, krevety, kůry ovocné, kyselé zelí, langusty, lanýže, losos, mandle zpracované, margarín, marmeláda, máslo, maso, masové extrakty, měkkýši, mléčné nápoje, mléčné výrobky, mléko, mražené ovoce, mušle neživé, nakládaná zelenina, nasolené potraviny, olivy konzervované, ořišky zpracované, konzervované ovoce, ovocné rosoly, paštiky, polévky, raci, rajčatový protlak, ryby, saláty, sardinky, sledi, slanina, smetana, sušená vejce, syrovátka, šlehačka, šunka, tofu, tuňák, uzzeniny, vejce, zelenina, zvěřina, houby konzervované, želatina; (30) anýz, aromatické přípravky do potravin, badyán, bonbóny, bramborová moučka, cikorka, cukr, cukroví, cukrovinky, čaj, čokoláda, čokoládové nápoje, dorty, droždí, glukóza pro výživu, hořčice, housky, chléb, chuťové přísady, ječmen loupáný a mletý, jemné pečivo, kakao, kakaové nápoje, kandys, kapary, kari, kaše, káva, kávoviny, kávové nápoje, keksy, koláče, koření, kreker, kroupy, krupice, kuchyňská sůl, kukuřice mletá, kukuřice pražená, kukuřičné vločky, kypřicí prášek, lékořice, lepek, lístkové těsto, majonéza, maltosa, masové pirožky, med, perníky, melasa, mouky, mušli, muškátové ořechy, nápoje, nové koření, ocet, omáčka sojová, oplatky, vločky, palačinky, paprika jako koření, pastilky (cukrovinky), pepř, pizzy, potraviny z mouky, potraviny škrobovité, pralinky, příchutě (aroma), pudinky, rýže, ságo, sendviče, skořice, suchary, sušenky, safrán, škrob, tapioka, těsta, těstoviny, vanilin, vanilka, zákusky, zálivky, zázvor, zmrzlina, želé, žemle, žvýkačky; (31) arašidy, bílkoviny pro zvířata, jalovčinky, brambory, byliny čerstvé jako koření, cibule, citrusové ovoce, čekanka salátová, čerstvé ovoce, dřevo surové, fazole, hlávkový salát, hospodářská zvířata, houby, hrách, hrozny, chléb svatojánský, chmel, chovatelské a pěstitelské produkty, ječmen, jikry, plůdek, kaštany, kefe, kolové ořechy, korýši, kořen čekanky, kukuřice, květiny živé, květiny sušené, langusty, moučka pro zvířata, obilí, okurky, olivy, ořechy, otruby, oves, ovoce, píče, podestýlky, podhoubí, pokrutiny, pórek, psí suchary, pšenice, rašelina, reveň, réva vinná, rostliny, růže, ryby živé, řepa, sadby, semena rostlin, seno, sepie, sezam, slad, sláma, stelivo, šrot, tykev, ústřice, vánoční stromky, zelenina, zrní, zvířata domácí a hospodářská, žito, houby čerstvé; (32) nealkoholické nápoje, ovocné a zeleninové šťávy, výtažky z ovoce, iontové nápoje, pivo, prášky pro přípravu šumivých nápojů, příchutě a přípravky pro nápoje, přípravky pro výrobu líkérů, sodová voda, minerálky, sirupy, sladové nápoje, stolní voda, syrovátkové nápoje; (33) alkoholové esence, alkoholické nápoje, alkoholové extrakty, aperitivy, brandy, destilované nápoje, likéry a pálenky, gin, mošty s alkoholem, koktejly spadající do tř. 33, lihoviny, medovina, rum, saké, víno, vodka, whisky; (34) cigaretové filtry, cigaretové papírky, cigaretové špičky, cigarety, čističe dýmek, doutníky, dózy na tabák, dýmky, plyn do zapalovačů, popelníky, šňupavý tabák, tabák, tabatěrky, zapalovače, žvýkací tabák; (35) pomoc při řízení obchodní činnosti, získávání obchodních nebo podnikatelských informací, venkovní reklama, kanceláře dovozní a vývozní, komerční informační kanceláře, analýzy nákupních cen a nákladů, rozšiřování reklamních nebo inzertních materiálů, fotokopírování, kopírování dokumentů pro třetí osoby, oceňování nebo odhady lesního dřeva (nepokáceného), zprostředkovatelské práce, pronájem kancelářských strojů a zařízení, statistické informace, vedení účetních knih, sestavování výpisů z účtů, revize účtů (audit), obchodní, podnikatelské a organizační poradenství, personální poradenství, poradenství při vedení podniků, příprava inzertních sloupků, psaní na stroji, předvádění zboží, zaslání reklamních materiálů zákazníkům, pomoc při řízení obchodních a průmyslových podniků, rozmožňování (reprodukce) dokumentů, aktualizování reklamních materiálů, distribuce vzorků zboží, posuzování efektivnosti provozu a racionalizace práce, dražby, marketingové studie, obchodní nebo podnikatelské oceňování, obchodní nebo podnikatelský průzkum, pronájem propagačních a reklamních materiálů, poradenství v obchodní činnosti, vydávání reklamních, náborových, propagačních a inzertních textů, reklama, propagace, inzerce, rozhlasová reklama a inzerce, rozhlasová komerční reklama, obchodní nebo podnikatelský výzkum, styk s veřejností, stenografické služby, televizní reklama a inzerce, přepisování, aranžování výkladů, reklamní agentury, poradenské služby v oblasti řízení obchodní nebo podnikatelské činnosti, předvádění (služby modelek) pro reklamní účely a podporu prodeje, klasifikace nebo třídění vlny, průzkum trhu, vedení

kartoték pomocí počítačů, odborné obchodní nebo podnikatelské poradenství, hospodářské nebo ekonomické prognózy, pořádání výstav pro komerční nebo reklamní účely, poskytování obchodních nebo podnikatelských informací, průzkum veřejného mínění, příprava mezd a výplatních listin, nábor zaměstnanců, přemísťování podniků, provozů a podnikání, pronájem reklamních ploch, podpora a propagace prodeje (pro třetí osoby), sekretářské služby, příprava a vyhotovení daňového přiznání, telefonní vzkazy pro nepřítomné účastníky, zpracování textů, zajišťování novinového předplatného (pro předplatitele), reklama prostřednictvím zásilkové služby, šíření reklamy nebo inzerce on-line prostřednictvím elektronické komunikační sítě (pro jiné), správa hotelů, správa uměleckých agentur, kompilace informací do počítačových databází, systemizace informací pro počítačové databáze, pořádání veletrhů pro komerční nebo reklamní účely, propagace výrobků a služeb třetích osob přípravou a umístěním inzerátů a reklam v elektronických časopisech přístupných prostřednictvím globální počítačové sítě, pronájem fotokopírovacích strojů a tiskáren, psaní osobních dopisů; (36) uzavírání havarijních a úrazových pojištění, splacení půjček, pojistně-technické služby, pronájem nemovitostí, makléřství, jednatelství, služby úvěrových ústavů a bank, služby realitních kanceláří, služby realitních agentů, zprostředkování nemovitostí, služby agentur pro inkasování pohledávek, zprostředkování pojištění, celní služby, uzavírání pojištění, bankovníctví, oceňování a odhady nemovitostí, shromažďování prostředků na dobročinné účely, služby investičních fondů, kapitálové investice, investování do fondů, služby související se záručními listinami, s doklady o složení kauce nebo s dluhopisy, garance, záruky, služby ručitelů, směnárenské služby, vydávání cestovních šeků, clearingové služby, služby zúčtovacích bank poskytujících bezhotovostní platební operace, úschovní služby (úschova v bezpečnostních schránkách), organizování sbírek, půjčky (financování), vyměňování daní, finanční odhady a oceňování (pojišťovnictví, bankovníctví, nemovitosti), faktorování (financování splátkových obchodů), správa svěřeného majetku, správa cizího majetku, finanční služby, spravování financí, zástavní (záruční) půjčky, provozování zastaváren, správa nemovitostí, správa nájemných domů, uzavírání pojištění pro případ požáru, pronájem bytů, pronájem farem, uzavírání nemocenských a zdravotních pojištění, uzavírání námořních pojištění, poskytování hypoték, služby spořitelny, financování nákupu na splátky, burzovní makléřství, makléřské služby provozované v souvislosti s , akciemi, cennými papíry, obligacemi, dluhopisy, uzavírání životních pojištění, služby ubytovacích agentur, finanční analýzy, oceňování starozitností, oceňování uměleckých děl, ověřování šeků, finanční poradenství, poradenství v oblasti pojištění, služby týkající se kreditních karet, služby týkající se debetních karet, elektronický převod kapitálu, finanční informace, informace o pojištění, oceňování šperků, oceňování numismatických sbírek, inkasování nájemného, oceňování poštovních známek, vydávání kuponů, známek, poukázek, úschova cenností, kurzovní záznamy na burze (kotace), vydávání kreditních karet, pronájem kanceláří (nemovitostí), vyplácení důchodů, sponzorování; (37) údržba nábytku, opravy fotografických přístrojů, instalace a opravy elektronických spotřebičů, instalace a opravy výtahů a zdvižů, asfaltování, údržba a opravy motorových vozidel, mytí automobilů, údržba a opravy letadel, čištění budov (interiérů), praní, čištění, čištění a opravy bojlerů, údržba a opravy hořáků a kahanů, pronájem buldozerů, instalace, údržba a opravy kancelářských strojů a zařízení, instalace a opravy požárních hlásičů (alarmů), instalace a opravy poplašných systémů proti vloupání, čalounické opravy, údržba a opravy trezorů a pancéřových komor, pronájem stavebního zařízení, stavba lodí, renovace oděvů, instalace a opravy topných zařízení, opravy obuvi, kominické služby, údržba a opravy bezpečnostních schránek, instalace a opravy klimatizačního zařízení, stavebnictví, stavitelství, provádění staveb pod vodou, stavební dozor, opravy šatstva, údržba, čištění a opravy kůže, instalace kuchyňského zařízení, demolice budov, antikorozní úprava, dezinfikování, malování, lakování a opravy vývěsných štítů, dopravních značek apod. stavby a opravy skladů, utěšňování budov, mandlování, pronájem bagrů a rypadel, čištění oken, opravy a údržba promítacích přístrojů, instalace a údržba pecí, údržba, čištění a opravy kožešin, mazání vozidel, čištění oděvů, opravy hodin a hodinek, stavby továren, instalace a opravy zavodňovacích zařízení, izolace budov a staveb, mytí vozidel,

praní prádla, mytí a praní, instalace, údržba a opravy strojního zařízení, zednické a kamenické služby, restaurování nábytku, stavby přístavních hrází a vlnolamů, žehlení oděvů, stavby a údržba ropovodů, plynovodů apod., tapetování, opravy deštníků a slunečníků, čalounění, malování a natírání interiérů a exteriérů, čištění a broušení pemzou, kytování, tmelování, sádrování, štukování, klempířské a instalatérské práce, leštění vozidel, opravy čerpadel a pump, stavby přístavů, správka oděvů, hubení kryš (deratizace), protektorování pneumatik, instalace a opravy mrazicích zařízení, žehlení prádla, cínování (opětovné), nýtování, antikorozní úprava vozidel, služby autoservisů, instalace a opravy telefonů, údržba vozidel, lakování, čištění vozidel, opravy vozidel, pronájem čistících strojů, hubení hmyzu a škůdců (s výjimkou pro zemědělské účely), truhlářství a opravy truhlářských výrobků, montáže lešení, zednické práce, praní plenek, chemické čištění, informační služby týkající se staveb, informační služby týkající se oprav, broušení nožů, důlní těžba, povrchová těžba, cestářství (dláždění), pískování, opravy prováděné pod vodou, čištění budov (fasád, vnějších povrchů a ploch), vulkanizace pneumatik (opravy), vrtání studní, šachet a dolů, výstavba obchodních stánků a prodejen, instalace, údržba a opravy počítačového hardwaru, kopírovacích strojů a zařízení, faxů a tiskáren, odrušování elektrických přístrojů, obnova motorů a strojů (opotřebovaných nebo částečně zničených), pronájem jeřábů (stavební vybavení), pokrývačské práce, výroba umělého sněhu, asanace a vyklizení podkrovní, půd, chodeb a sklepů, čištění ulic, rozbíjení ledu; (38) zaslání telegramů, rozhlasové vysílání, zaslání zpráv, zaslání faxových zpráv, televizní vysílání, přenos telegramů, telegrafické služby, komunikace pomocí telegrafu, telefonické služby, komunikace pomocí telefonu, telexové služby, služby tiskových agentur, vysílání kabelové televize, komunikace pomocí mobilních telefonů, komunikace pomocí počítačových terminálů, přenos zpráv a obrazových informací pomocí počítačů, elektronická pošta, přenos faxem, poskytování informací o telekomunikacích, pagingové služby poskytované prostřednictvím rádia, telefonu nebo jiných elektronických komunikačních prostředků, pronájem přístrojů a zařízení pro zaslání zpráv, pronájem telekomunikačního zařízení (např. telefonů, faxů), komunikace pomocí sítě optických vláken, síťové konference (služby dálkových konferencí), pronájem faxů, pronájem modemů, pronájem telekomunikačních přístrojů a vybavení, pronájem telefonů, přenos pomocí satelitů, poskytování vícenásobného uživatelského přístupu ke globální počítačové informační síti; (39) služby turistických kanceláří (s výjimkou služeb souvisejících s rezervací hotelů), doprovázení cestujících a turistů, zásobování vodou, letecká doprava, převoz sanitkou, odtahování vozidel při poruchách, pronájem automobilů, automobilová doprava, autobusová doprava, přeprava výletními loděmi, pronájem člunů, lodí a loďek, silniční doprava nákladů, záchrana lodí, říční nákladní doprava, překládka, dovoz, rozvážka, železniční doprava, pronájem koní, doručování balíkových zásilek, služby nosičů, balení (paketování) zboží, zprostředkování námořní dopravy, pořádání okružních plaveb a výletů, turistické okružní prohlídky, vykládání nákladu, doručování zboží, skladování zboží, rozvod vody, rozvod elektřiny, obsluha zdymadel, parkování automobilů, skladování, uskladňování ve skladech, pronájem skladů, lodní trajektová doprava, říční doprava, nákladní lodní doprava, pronájem lodí, pronájem garáží, doprava potrubím, pronájem parkovacích ploch, pronájem chladicího zařízení, pronájem vozidel, pronájem autokarů a autobusů, pronájem nákladních vozidel, kamionů a tahačů, přeprava nábytku, dopravní služby, lodní doprava, pořádání cest, osobní doprava, služby pilotů a lodivodů, vlečné služby (remorkáž), vyprošťování lodí, rezervace místenek, vyprošťování dopravních prostředků, taxidoprava, tramvajová doprava, služby dopravců a speditérů, námořní doprava, přeprava cenností s doprovodem, přeprava turistů a cestujících, doprava a skladování odpadků a odpadu, stěhovací služby, uskladnění lodí, zprostředkování přepravy nákladu (zasílatelství), zprostředkování dopravy, služby řidičů, kurýrní služby (dokumenty nebo zboží), informační služby týkající se skladování, informační služby týkající se dopravy, pronájem potápěčských zvonů (kesonů), pronájem skafandrů a potápěčských obleků, pronájem skladovacích kontejnerů, pronájem nosičů na vozidla, záchranné služby v dopravě, dopravní rezervace, cestovní rezervace, záchranné služby prováděné pod vodou, balení zboží (balicí služby), doručování zpráv a vzkazů, doručování novin a

časopisů, dodávka zboží poštou, rozvod energie, pronájem závodních vozů, pronájem invalidních vozíků, pronájem a půjčování potápěčské výstroje, pronájem silničních zametacích vozů, lokalizace nákladních vozů pomocí počítače; (40) broušení, zpracování kinematografických filmů, čištění vzduchu, magnetizace, apretace textilií, konečná úprava papíru, stříbření (plátování stříbrem), bělení látek a tkanin, zpracování dřeva, lemování nebo obšívání látek a oděvů, pájení (letování), služby dámských krejčovství, kadmiování, kalandrování tkanin, vypalování keramiky nebo kameniny, barvení obuvi, chromování, pokovování, barvení kůže, zpracování kožešin, stříhání látek (stříhová služba), tisk vzorů (potisky), vyvolávání fotografických filmů, zclacení, úprava vody, elektrolytické pokovování, cínování, zpracování kožešin na zakázku, kovářství, protimolová úprava kožešin, frézování, lisování ovoce, uzení potravin, galvanizace, rytectví, gravírování, vodovzdorná úprava látek a oděvů vodovzdorná úprava tkanin, ohnivzdorná úprava látek a textilu, nemačková úprava oděvů, zpracování vlny, laminování, mletí, úprava a zpracování kovů, kalení kovů, mlynářství, niklování, snování, koželužství, leštění třením, knihařství, vazby publikací, hoblování, sedlářské práce, služby pánských krejčovství, vydělávání kůží, preparování živočichů, služby spojené s barvením, barvení textilu a textilií, údržba a úpravy textilií, protimolová úprava textilií, barvení látek, zpracování papíru, foukání skla, litografické tisky, tiskařské služby, fotosázecí služby, ofsetový tisk, sítotisk, půjčování (pronájem) pletacích strojů, vyklizení a likvidace (sešrotování) odpadu a nepotřebných věcí, třídění odpadu a recyklovatelného materiálu; (41) výcvik zvířat, pronájem a půjčování filmových promítaček a jejich příslušenství, služby filmových studií, tělesná výchova, pronájem dekorací, (provozování rekreačních zařízení, rozhlasová zábava, vydávání textů (s výjimkou reklamních nebo náborových), výuka, vzdělávání, pronájem zvukového nahrávacího zařízení a audionahrávek, půjčování kinofilmů, pronájem a půjčování kinematografických filmů, filmová produkce, vydávání libret, pronájem a půjčování rozhlasových a televizních přijímačů, výroba rozhlasových a televizních programů, divadelní produkce, výroba divadelních a jiných, zábavných představení a pořadů, televizní zábava a estrády, pronájem a půjčování jevištních dekorací a kulís, provozování zoologických zahrad, provozování školek a dětských jeslí, praktický výcvik (předvádění), služby nahrávacích studií, informace o možnostech rekreace, pronájem a půjčování sportovního vybavení (s výjimkou dopravních prostředků), pronájem stadionů a sportovišť, pronájem a půjčování videorekordérů, půjčování videokazet, pořádání a řízení seminářů, konferencí a kongresů, služby sportovních táborů, pořádání a řízení symposií, měření času (časomíra) při sportovních závodech, produkce videofilmů, provozování internálních škol, pořádání a řízení kurzů (výcvik), postsynchrony, náboženská výchova, fotografování, pronájem a půjčování audio zařízení, pronájem osvětlovacího zařízení pro divadla nebo televizní studia, pronájem tenisových kurtů, pronájem a půjčování videokamer, psaní scénářů, redigování videokazet, redigování optických disků, redigování psaných odborných textů, provozování počítačových her přístupných na otevřené síti pro síťové uživatele, poskytování zařízení pro výstavy, poradenství pro volbu povolání, zpravodajské služby, obrazové zpravodajství, překladatelské služby, interpretace posunkové řeči, nahrávání videokazet nahrávání mikrofilmů, informace o módě; (42) chemické analýzy, analýzy pro využití ropných polí, architektura, správa autorských práv, bakteriologie, bakteriologický výzkum, služby související s využitím patentů, služby v oblasti chemie, chemický výzkum, architektonické poradenství, projektování, technický výzkum, právní služby, testování ropných vrtů, výzkum v oblasti kosmetiky, design interiérů, průmyslový design, testování materiálů, technické projektové studie, geologický dozor a expertizy, dozor a expertizy týkající se ropných polí, inženýrské práce, průzkum a expertizy, genealogický výzkum, inženýrské výkresy, předpověď počasí, právní průzkum, zeměměřičství, pronájem počítačů, počítačové programování, ropný průzkum, fyzikální výzkum, výzkum v oboru strojírenství, testování tkanin a textilu, geologický průzkum, geologický výzkum, ověřování pravosti uměleckých děl, kalibrace (měření), design počítačového softwaru, aktualizace počítačového softwaru, poradenství v oblasti počítačového hardwaru, oděvní návrhářství, grafický design, pronájem přístupového času k počítačové databázi,

poskytování licencí k duševnímu vlastnictví, kontrola kvality, pronájem počítačového softwaru, výzkum a vývoj (pro třetí osoby), navrhování (průmyslový design), průzkum prováděný pod vodou, poradenství v oblasti duševního vlastnictví, arbitrážní služby, obnova počítačových dat, údržba počítačového softwaru, analýzy počítačových systémů, poradenství v oblasti ochrany životního prostředí, pronájem přístupového času k počítačům pro manipulaci dat, biologický výzkum, plánování městské výstavby (urbanismus), počítačové služby, zejména tvorba a správa webových stránek pro třetí osoby, počítačové služby, zejména design a realizace webových stránek pro třetí osoby, počítačové služby, zejména design a realizace webových stránek pro třetí osoby, hosting webových stránek (třetích osob) na počítačovém serveru na globální počítačové síti, počítačové služby, zejména poskytování vyhledávacích nástrojů pro získávání dat na globální počítačové síti, registrace doménových jmen za účelem identifikace uživatele na globální počítačové síti, obalový design, pronájem počítačového hardwaru, pronájem tiskáren; (43) poskytování hotelového ubytování, cateringové služby, služby související s provozováním domovů důchodců, služby bufetů a samoobslužných jídelen, provozování kempů a poskytování jejich vybavení, služby závodních jídelen, pronájem přechodného ubytování, pronájem automatů (nápoje a drobné občerstvení), služby související s provozováním penzionů, služby související s provozováním turistických nocleháren, služby související s provozováním hotelů, služby související s provozováním dětských jeslí, služby související s provozováním restaurací, rezervace penzionů, rezervace hotelů, služby samoobslužných restaurací, služby snack-barů, služby související s provozováním penzionů pro zvířata, služby související s péčí o děti, služby denních barů, služby stolníků, ubytovací služby pro prázdninové tábory, pronájem (půjčování) přenosných staveb/budov, rezervace přechodného ubytování, služby související s provozováním motelů, půjčování židlí, stolů, stolního prostírání, jídelního a nápojového skla, pronájem jednacích místností, půjčování stanů; (44) chov zvířat, služby zahradní architektury, služby veřejných lázní pro hygienické účely, služby parních lázní, služby salónů krásy, služby zdravotnických středisek, neurologické služby (chiropraktika), služby kadeřnických salónů, zhotovování věnců, služby ozdravoven, služby zotavoven, nemocniční služby, zdravotní péče, zahradnické služby, zahrádkářské služby, pronájem zemědělského nářadí, přístrojů a zařízení, masáže, lékařské služby, služby optiků, služby rostlinných školek, služby fyzioterapeutů, psychologické testy, služby sanatorií, veterinární služby, stomatologické služby, služby soukromých léčeben a sanatorií, letecké a pozemní rozprašování hnojiv a jiných zemědělských chemických látek, úprava zvířat (např. stříhání, česání), služby krevních bank, aranžování květin, služby hospiců, údržba trávníků, manikúra, služby porodních asistentek, ošetrovatelské služby (léčebné), lékárenské poradenství, plastická chirurgie, léčení (záchrana) stromů, hubení škůdců v zemědělství, hubení plevele, úprava a péče o zvířata chovaná v domácnosti, implantace vlasů, služby psychologů, pronájem sanitárního a zdravotnického vybavení a příslušenství, zemědělské a lesnické služby; (45) služby osobních strážců, poradenství v oblasti bezpečnosti, doprovod (do společnosti), služby detektivních kanceláří, seznamovací služby, služby nočních hlídačů, opatrování, otevírání bezpečnostních zámků, půjčování společenských a večerních šatů a obleků, kremace, pátrání po nezvěstných osobách, vykonávání pohybů, služby pohřebních ústavů, půjčování oděvů, půjčování obleků a kostýmů, půjčování stejnokrojů, služby strážních hlídek, služby sňatkových kanceláří, předmanželské a manželské poradny, sestavování horoskopů, hašení požárů, pořádání náboženských setkání.

(730) **Wichterle Martin Mgr.**, Zámecké schody 188/6, Praha 1, 11800, CZ

(740) JUDr. Jaromír Tichý, Dominikánská 6, Plzeň, 30112

(210) **O-346777**

(220) 24.05.2004

(320) 24.05.2004

(511) 1, 2, 3, 4, 5, 6, 7, 8, 9, 10, 11, 12, 13, 14, 15, 16, 17, 18, 19, 20, 21, 22, 23, 24, 25, 26, 27, 28, 29, 30, 31, 32, 33, 34, 35, 36, 37, 38, 39, 40, 41, 42, 43, 44, 45

(540)



(510)

(1) abraziva, agrochemikálie, aktivní uhlí, etylalkohol pro průmyslové účely, amoniak pro průmyslové účely, apretace chemické, barvy pro průmyslové účely, bělicí přípravky pro průmyslové účely, bentonit, benzoová kyselina, bílkoviny živočišné nebo rostlinné jako suroviny, brzdové kapaliny, celuloza, prostředky pro čerání tekutin, přípravky pro činění kůží, chemická činidla, přípravky pro čištění tekutin, zejména vody, přípravky proti zamžení čoček, defolianty, dehydratační prostředky pro průmyslové účely, fotocitlivé desky, destilovaná voda, dextrin, dolomit pro průmyslové účely, metylalkohol pro průmyslové účely, filmy citlivé neexponované, filtrační materiály v rozsahu tř. 1, fotografické vývojky, fotografický papír, chemikálie pro fotografii, galvanizační přípravky, glazury pro keramiku, glycerin pro průmyslové účely, grafit pro průmyslové účely, humus, hydraulické kapaliny, chemikálie pro lesnictví, s výjimkou fungicidů, herbicidů, insekticidů a přípravků pro hubení hmyzu, chemikálie pro vědecké účely, impregnační chemické přípravky pro kůži a textil, indikátorový papír, kamenec, kaolin, kompost, chemické látky pro konzervaci potravin, rašelina jako hnojivo, kyseliny v rozsahu tř. 1, lepidla pro průmyslové účely, přípravky na odstraňování leštidla, louhy v rozsahu tř. 1, přípravky pro nakládání a uzení masa pro průmyslové účely, peroxid vodíku, zemina pro pěstování, protipožární přípravky, průmyslové chemikálie, rozpouštědla pro fermeže a laky, sladidla umělá, soda kalcinovaná, soli v rozsahu tř. 1, štěpařský vosk, vápennec; (2) barvy v rozsahu tř. 2, laky v rozsahu tř. 2, antikorozní přípravky, barviva v rozsahu tř. 2, prostředky pro ochranu dřeva a kovu, mořidla v rozsahu tř. 2, práškové kovy a fólie pro malíře, kalafuna, sklenářský tmel, ředidla pro barvy a laky, saze jako barvivo, šelak; (3) alkálie, amoniak, mýdla, antistatické přípravky pro použití v domácnosti, apretační přípravky pro žehlení prádla, barvy na vlasy a vousy, odbarvovače, odlakovače, bělicí přípravky na prádlo, brusiva v rozsahu tř. 3, brusná plátna a papír, cididlo, čisticí mléko pro toaletní účely, toaletní a čisticí prostředky, depilační přípravky, dezodoranty pro osobní potřebu, přípravky na holení, kamenec, kapaliny na mytí skel do ostřikovačů, kolínská voda, kosmetické necesery, kosmetické přípravky, kosmetické tužky, koupelové soli nikoliv pro medicínální účely, pleťové masky, krém na obuv a kůži, kosmetické krémy, kosmetika, křída na čištění, parfémy, laky na vlasy a nehty, lepidla pro kosmetické účely, leštící přípravky, líčidla, louch sodný na praní, obtisky pro kosmetické účely, oční řasy, odličovací přípravky, vlasové přípravky, peroxid vodíku pro kosmetické účely, leštidla na politory, prací a namáčecí prostředky, rtěnky, řasy, šampony, toaletní terpentýn, toaletní přípravky a potřeby, ústní vody, vlasové vody, vody po holení, voňavky, vosky spadající do tř. 3, zubní pasty, kosmetické přípravky pro zvířata; (4) benzín, palivové brikety, dřevěné uhlí, knoty, conservační oleje a tuhy, líh na pálení, mazací oleje a tuhy, nafta, topný olej, motorový olej, paliva, pohonné látky, palivové dřevo, parafin, podpalovače, uhlí, grafit pro mazání, mazadla na obuv, plyny palivové, vosk včelí, podpalovače; (5) absorpční tampony, vata pro lékařské účely, alkohol pro lékařské účely, dezinfekční přípravky pro hygienické účely, bikarbonát sodný pro farmaceutické účely, bílkovinová potrava pro lékařské účely, léčivé byliny, bylinné čaje, cukrovinky s léčebnými přísadami, diabetický chléb, dietetické nápoje a potraviny upravené pro lékařské účely, doplňky potravin pro lékařské účely, farmaceutické přípravky, fungicidy, gáza na obvazování, glukóza pro lékařské účely, repelenty proti hmyzu, lékařské přípravky pro hubnutí, hygienické kalhotky, ubrousky napuštěné farmaceutickými vodičkami, vložky hygienické, obvazy zdravotnické, knoty sírné pro dezinfekci, léčivé přípravky do koupele, lékárníčky včetně obsahu, přísady do krmiva pro lékařské účely, prostředky na kuří oka, léčiva pro humánní medicínu, léčiva pro veterinární medicínu, leukoplast, minerální vody a soli pro lékařské účely, mléko sušené pro kojení, přípravky proti molům, mouchám a ostatnímu hmyzu,

mucholapky, přípravky na hubení hlodavců, nápoje dietetické upravené pro lékařské účely, obinadla hygienická, přípravky proti parazitům, potrava pro kojení, přípravky na mytí psů, přípravky pro péči o ústní dutinu, živočišné uhlí pro farmaceutické účely, peroxid vodíku pro lékařské účely, posilující přípravky, tonika; (6) loba, armatury kovové do betonu, armatury pro potrubí, kovové potrubí, barely kovové, bazény kovové, bedny na nářadí kovové, řetězy, dráty, drátěné pletivo, kovové dveře, kování dveří a oken, kovové rámy dveří a oken, železářské zboží, hřebíky, lana kovová, kovadliny, kování pro nábytek, kovové zboží, hřebíky, holicí krytina, šrouby, matice, nýty, plechy, okapní žlaby a roury, pájky, skoby, kramle, vrata, vruty, podložky, výztuže, žebříky; (7) alternátory, střikací pistole, brusky, čerpadla, generátory, elektromotory, el. mlýnky, frézy, vysavače prachu, hevery, hoblovky, kompresory, dynama, karburátory, kladkostroje, obráběcí stroje, kuchyňské stroje elektrické, lisy, ložiska, mandly, mechanické ruční nástroje a nářadí, míchačky, myčky na nádobí, nástroje (části strojů), pily, pluh, pračky, sekačky na trávu, svařovací stroje, šicí stroje, šrotovníky, vrtačky; (8) brousky, brusy, holicí čepelky, česačky na ovoce, depilační přístroje, diamanty pro sklenáře, dláta, frézy, hevery ruční, závitové hlavy, hmoždíře, hoblíky, holicí soupravy, holicí stroje, hrábě, vytažovačky hřebíků, zařízení pro hubení rostlinných škůdců, hustilky pneumatik, pilníky, kapesní nože, kladiva, kleště, klíče maticové, vrtáky, otvírače konzerv, kosa, kráječe, krumpáče, lopaty, louskáčky na ořechy, pily, lžice, špachtle, motyčky, naběračky, nástroje a nářadí s ručním pohonem, nebozezy, necesery na holicí potřeby, nože, přístroje, nůžky, zahradnické nůžky, obloukové pily, očílky, palice, pinzety, ruční pistole na vytlačování tmele, pohrabáče, pořízy, průbojníky, rašple, rýče, řezné nástroje, sekery, srpy, ruční mlýnky, svěráky, škrabky, šroubováky, vidle, vrtáky, ruční vrtačky, výhrubníky, výstružníky, zahradnické nářadí ruční, závitníky, zednické lžice; (9) nabíječky, akumulátory, akustická světelná poplachová zařízení, měřicí přístroje, ampérmetry, reproduktory, antény, automobilové výstražné trojúhelníky, autorádia, barometry, baterie, brýle, pouzdra na brýle, buzoly, bzučáky, čočky, dalekohledy, požární hlásiče, diaporitivy, promítací přístroje, diktafony, magnetické disky, kompaktní disky, disky nahrané, disky optické, dozimetry, elektrické dráty, dýchací přístroje pro plavání pod vodou, elektrické dveřní zvonky, elektrické kabely, elektrické spojky, svorky a konektory, elektrické svařovací přístroje, elektrické zařízení pro vábení a ničení hmyzu, elektricky vyhřívané vlasové natáčky, elektrody svářecí, elektromotory, expozimetry, faxy, filmové kamery, filmy exponované, fotografické filtry, fotoaparáty, gramofonové desky, gramofony, hasicí přístroje, hvězdařské dalekohledy, jističe, pojistky, kalkulačky, kapesní svítílny, kondenzátory, kopírovací stroje, kosmetické stroje elektrické, kruhy plovací, kukátka, laptopy, leštičky na fotografie, vodováhy, lihoměry, magnetické nosiče dat, magnetofony, ochranné masky, matematické přístroje, megafony, měřicí přístroje, měřidla, mikrofony, mikroskopy, neprůstředné vesty, nosiče dat, ochranné obleky a obuv, ochranné přílby, ochranné rukavice, ochranné štíty na obličej, olovnice, programy pro počítače, optické výrobky, plátনা promítací, plotry, plovací pásy a vesty, počítače, počítačové periferie, vypínače, audio a video přijímače, přístroje pro nahrávání a reprodukci zvuku či obrazu, telefony, radary, radia, spínače, stativy, teploměry, váhy, videotelefony, zářivky jako svítidla, zástrčky, zásuvky a ostatní elektrické spojky, závaží, záznamník telefonní, optická zrcadla, zvětšovací přístroje, žárovky (spadající do této třídy); (10) bandáže, berle, dudlíky, dětské lahve, pomůcky pro kojení, kondomy, masážní přístroje, elastické punčochy, chirurgické rukavice, teploměry, matrace nafukovací pro lékařské účely, matrace porodnické; (11) akvarijní přístroje na vytápění a čištění, baterie vodovodní, baterky, bidety, bojler, topné články, dřez, elektrické kávovary, elektrické lampy, elektricky vyhřívané podušky a přikrývky, filtry na pitnou vodu, fontány, fritézy, grily, chladicí stroje, přístroje a zařízení, chladničky, jogurtovače elektrické, sprchovací kabiny, kamna, pece, sporáky, klimatizační zařízení, kohoutky, elektrické konvice, kotle, vany, koupelnové armatury, obklady, krby, kuchyňská odsávací zařízení, lampy, lustry, ledničky, elektrické vyhřívané nánožníky, zařízení pro ohřev teplé vody, ohříváče, toustovače, osvětlovací přístroje a zařízení, pečicí trouby, pisaíry, plechy pečicí, řetězy barevných žárovek, sanitární přístroje a zařízení, saunová zařízení, sedátka záchodová, splachovače, sprchové kouty, sprchy, stínidla, stropní světla a



lustry, sušičky prádla, šamot, toalety, umyvadla, vánoční světla, ventilátory, vodovodní zařízení, výbojky, zapalovače, žárovky; (12) auta, autobusy, pneumatiky, bezpečnostní sedačky pro děti, čluny, dětské kočárky, tříkolky, duše, záplaty na opravy duší, dvojkolové vozíky, elektromobily, galusky, hnací mechanismy pro pozemní vozidla, houkačky, jízdní kola, karoserie automobilů, kolečka, trakaře, lodě, mopedy, motocykly, potahy vozidel, sněhové řetězy, saně, potahy sedadel, traktory, vesla, volanty, nákupní vozíky, nosiče na zavazadla, židle kolečková, náhradní díly pro výrobky ve tř. 12; (13) broky, lovecké střelné zbraně, náboje, ohňostroje, sportovní střelné zbraně, vrhací a metačí rakety, prskavky, rachejtla, vzduchové zbraně; (14) brože, budíky, dublé, hodinky, klenoty, medailony, nádobí z drahých kovů, náhrdelníky, náramky, náušnice, šperky, šperkownice, štras, stříbrnické a zlatnické zboží; (15) hudební nástroje; (16) archy papíru, alba, atlasy, balicí papír, barvicí pásy do psacích strojů, barvy vodové, blahopřání, bloky, brožury, celofán, periodika, tuš, číslovačky, děrovačky, desky na dokumenty, pleny papírové, dopisní papír, etikety kromě textilních, filtrační papír, fotografie, globusy, reprodukce grafické, grafiky, gumy na mazání, hmota modelovací, houbičky, inkousty, kalendáře, kancelářské potřeby, kancelářské sponky, kapesníky papírové, kartóny, knihy, konfety, krajóny, krávitka, lepicí pásy a lepidla pro kancelářské účely a pro domácnost, lístky, malířské potřeby, mapy, napínáčky, noviny, nože na papír, nožičky pro kancelářské účely, obálky, obaly, obtisky, ořezávátko, papír, papír toaletní, papírenské výrobky, ubrusky papírové, ubrusy papírové, pastelky, pečetící vosk, plakáty, plány, pohlednice, poštovní známky, potřeby na psaní, praporky papírové, pravítka, prostírání papírové, psací stroje, pytlíky papírové, razítka, ručníky papírové, rýsovací potřeby, sešity, sešivačky, skicáky, školní potřeby, štětce, těžítka, tiskopisy, tužky, učební pomůcky kromě přístrojů, fólie na balení z plastických hmot, malířské válečky, zápisníky, zpěvníky; (17) fólie z plastických hmot, hadice, izolace, izolační materiály, izolační tkaniny, lepicí pásy kromě pásek pro léčebné účely, pro kancelářské účely a pro použití v domácnosti, minerální vlna, plst izolační, těsnicí podložky, pryž, materiály zabraňující sálání tepla, skleněná vlna, tepelně izolační prostředky, těsnění, těsnicí tmely, tmely a ucpávky spadající do této třídy, vycpávky z pryže nebo z umělých hmot; (18) aktovky, batohy, brašny, cestovní kuřry, deštníky, diplomatky, hole, chlebníky, kabelky, kožená galanterie, kožešiny, kufříky, nákupní tašky, náprsní tašky, pouzdra, obojky, peněženky, kožené potahy, ruksaky, řemínky, sedlářské výrobky, slunečníky, šňůry kožené, tašky na kolečkách, vodítka; (19) akvária (stavby), altány, asfalt, bazény nekovové, beton, břidlice, cement, cementové zboží, cihly, dehet, lepenka pro stavební účely, cementové desky, dlaždice, drenáže, dřevěné obložení, dřevo opracované, dveře nekovové, sošky z kamene, betonu a mramoru, geotextilie (textilie netkané), kámen, komíny, stavební konstrukce nekovové, krytiny střešní, kůly, latě, malta, mramor, náterové hmoty pro stavební účely, nosníky nekovové, obkladačky, obklady zdí, okna nekovová, omítky, parkety, písek, prkna, překližka, kamenina, sádra, schody nekovové, skleníky, sklo, stavby přenosné nekovové, šamot, štěrky, tašky, tvárnice, vápenec, vápno, vlasy podlahové, vrata nekovová, žlaby okapní nekovové, žula; (20) bambus, boudy pro domácí zvířata, nábytek bytový a kancelářský, gauče, hmoždinky, kádě, kolébky, koše, křesla, lavičky, lehátka skládací, lenošky, matrace, obrazové lišty a rámy, ošatky, pohovky, police, polštáře, ponky, posteje, prádelníky, prkénka na maso, proutěné zboží, ratan, rukojeti na nářadí, sláma pletená, slavníky, stoličky a stoly, truhlářské umělecké výrobky, tyče záclonové, žebříky, židle; (21) bandasky, cedníky, cestovní lahve, cukřenky, čajníky, čajové soupravy, čisticí nástroje, dávkovače mýdla, dávkovače papírových ručníků, dávkovače toaletního papíru, demižony, klece pro domácí zvířata, drátěnky, džbánky, figurky z porcelánu, terakoty nebo skla, kuchyňské formy a formičky, formy na koláče, grily pro použití na pečení, hadry na čištění, hluboké mísy, houby mycí, hrnce, hrnčířské zboží, hřebeny, chladicí nádoby, prkénka a schránky na chléb, kartáče, kartáčky zubní, kastroly, kávové soupravy, kbelíky, kořenáče, koše na odpadky, kotlíky, kuchyňské nádoby, lisy na ovoce pro domácnost s výjimkou elektrických, majolika, mísy, mixery ruční, mlýnky ruční, mopy, naběračky, nádoby kuchyňské, nádoby na smet, nálevky, nit zubní, nočníky, obaly na mýdlo, otevřítka lahví, pánve, párátko, pastička na hmyz a hlodavce, pepřenky, plácačky na mouchy, plácačky na koberce, podnosy, porcelán, potřeby kuchyňské,

potřeby toaletní, prádelní kolíky, prádelní sušáky, prkna žehlicí, krabice na jídlo, pudřenky, rozstříkovače na voňavky, rožně pro použití na pečení, rukavice pro domácnost, sběračky, servisy, sklenice na pití, sklo tabulové, slánky, smetáky, stojánky, struhadla, svícny, šálky, škopky, šlehače ruční, šrotovníky, štroudle, tácky papírové, talíře papírové, talíře, termosky, tlakové hrnce s výjimkou elektrických, utěrky na čištění, válečky na těsto, vaničky, vědra, vykrojovátka na pečivo, výrobky z křišťálového skla, vývrtky, žejdlíky, tácky k rostlinám; (22) lana, provazy, koudel, látka na vycpávky, lýko, markýzy, motouzy, papírové provazy, pásy balicí, plachty, popruhy, pytle, síť, stany; (23) nitě a příze; (24) bavlněné látky, barchet, brokát, cestovní příkrývky, damašek, flanel, flauš, hedvábí, jutový textil, kaliko, kanava, kapesníky, kartoun, krep, látky, ložní pokrývky a příkrývky, ložní prádlo, lůžkoviny, manšestry, matracovina, moskety, nábytkové potahy, záclony, plátno, plst, podšívky, potahy, prádlo ložní a stolní, prostěradla, povlečení, přehozy, pytlovina, rolety, ručníky, samet, spací pytle, sukno, sypkovina, taft, textilie, rolety, tkaniny, tyl, úplety, vlaječky, záclonovina; (25) bačkory, barety, boty, bundy, čapky, čepice, dětské pleny textilní, galoše, holínky, kabáty, kalhotky plenkové, kalhotky, kamaše, kapuce, klobouky, kombinézy, konfekce, korzety, kostýmy, košile, koupací pláště, kožešiny, kravaty, legíny, límce, lyžařská obuv, oblečení, obuv, sportovní obuv, oděvy, oděvy nepromokavé, sportovní oděvy, opasky, plavky, pantofle, platené zboží, podprsenky, podvazky, ponožky, prádlo spodní, pulovry, punčochy, pyžama, rukavice, saka, sandály, spodky, saka, střevíce, sukně, svetry, šály, šátky, šle, nátělníky, uniformy, vesty, výbavičky pro novorozence, zástěry, župan; (26) bambule, cedulky na prádlo, dracouny, flitry, galanterie textilní, gumy do prádla, hříbky na látání, jehelníky, jehlice pletací a háčkovací, jehly, kalouny, kanýry, knoflíky, krabice na šicí potřeby, krajky, květiny umělé, lacety, lemovky, natáčky do vlasů, nážehlovací záplaty, ovoce umělé, ozdobné jehlice, ozdoby, paruky, patentky, prýmařské zboží, přezky, síťky na vlasy, spony, stuhy, šněrovačká, šňůry, tkanice, vázačky, výšivky, zdrhovadla; (27) izolační podlahové krytiny, koberce, linoleum, podlahové krytina, předložky, rohožky, tapety, tělocvičné žíněnky, umělé trávníky; (28) hrací karty, autička, automobilové modely, bazény plavecké (potřeby pro hru), biliardy, boby, boty na bruslení s bruslemi, bowling, boxerské rukavice, brusle, činky, stolní hry, sportovní nářadí, divadelní masky, draci, golfové vybavení, gymnastické zařízení, rybářské náčiní, hokejky, sportovní zboží, horolezecká výstroj, houpačky, kuželky, šachy, kuličky, hračky, hry, chraštítka, jízdní kola nehybná, kapsle, rogala, kolečkové brusle, koloběžky, loutky, náčiní pro lukostřelbu, lyže, lyže surfovací a vodní, maňášky, míče, náčiní rybářské, návady pro rybáře, ozdoby na vánoční stromky, páčky, panenky, ploutve, puky, sportovní, rukavice, síť jako sportovní potřeby, skateboardy, společenské hry, stojánky na vánoční stromky, stromky vánoční umělé, šachovnice, šipky, terče, vázání na lyže; (29) ančovičky, arašidy zpracované, bílek, bramborové lupínky, bujóny, byliny konzervované, cibule konzervovaná, čočka konzervovaná, datle, droby, drůbež, džemy, fazole konzervované, gamáty, hrách konzervovaný, hranolky, hrozinky, huspeniny, játra, jedlé oleje a tuky, jogurt, kandované ovoce, kaviár, kefir, klobásy, salámy, páčky, kokosová moučka, konzervy masové, konzervy rybí, konzervovaná zelenina, korýši, krevety, kůry ovocné, kyselé zelí, langusty, lanýž, losos, mandle zpracované, margarín, marmeláda, máslo, maso, masové extrakty, měkkýši, mléčné nápoje, mléčné výrobky, mléko, mražené ovoce, mušle neživé, nakládaná zelenina, nasolené potraviny, olivy konzervované, oříšky zpracované, konzervované ovoce, ovocné rosoly, paštiky, polévky, raci, rajčatový protlak, ryby, saláty, sardinky, sledi, slanina, smetana, sušená vejce, sýrovátka, šlehačka, šunka, tofu, tuňák, uzeniny, vejce, zelenina, zvěřina, houby konzervované, želatina; (30) anýz, aromatické přípravky do potravin, badyán, bonbóny, bramborová moučka, cikorika, cukr, cukroví, cukrovinky, čaj, čokoláda, čokoládové nápoje, dorty, droždí, glukóza pro výživu, hořec, housky, chléb, chutňové přísady, ječmen loupáný a mletý, jemné pečivo, kakao, kakaové nápoje, kandys, kapary, kari, kaše, káva, kávoviny, kávové nápoje, keksy, koláče, koření, krekery, kroupy, krupice, kuchyňská sůl, kukuřice mletá, kukuřice pražená, kukuřičné vločky, kypřící prášek, lékořice, lepek, listkové těsto, majonéza, maltosa, masové pirožky, med, perníky, melasa, mouky, mušli, muškátové ořechy, nápoje, nové koření, ocet, omáčka sojová, oplatky, vločky, palačinky, paprika jako koření,

pastilky (cukrovinky), pečť, pizzy, potraviny z mouky, potraviny škrobovitě, pralinky, příchutě (aroma), pudinky, rýže, ságo, sendviče, skořice, suchary, sušenky, šafrán, škrob, tapioka, těsta, těstoviny, vanilin, vanilka, zákusky, zálivky, zázvor, zmrzliny, želé, země, žvýkačky; (31) arašídý, bílkoviny pro zvířata, jalovčinky, brambory, byliny čerstvé jako koření, cibule, citrusové ovoce, čekanka šalátová, čerstvé ovoce, dřevo surové, fazole, hlávkový salát, hospodářská zvířata, houby, hrách, hrozny, chléb svatojánský, chmel, chovatelské a pěstitelské produkty, ječmen, jikry, plůdek, kaštiny, keře, kolové ořechy, korýši, kořen čekanky, kukuřice, květiny živé, květiny sušené, langusty, moučka pro zvířata, obilí, okurky, olivy, ořechy, otruby, oves, ovoce, píce, podestýlky, podhoubí, pokrutiny, pórek, psi suchary, pšenice, rašelina, reveň, réva vinná, rostliny, růže, ryby živé, řepa, sadby, semena rostlin, seno, sepie, sezam, slad, sláma, stelivo, šrot, tykev, ústřice, vánoční stromky, zelenina, zrní, zvířata domácí a hospodářská, žito, houby čerstvé; (32) nealkoholické nápoje, ovocné a zeleninové šťávy, výtažky z ovoce, iontové nápoje, pivo, prašky pro přípravu šumivých nápojů, příchutě a přípravky pro nápoje, přípravky pro výrobu likérů, sodová voda, minerálky, sirupy, sladové nápoje, stolní voda, syrovátkové nápoje; (33) alkoholové esence, alkoholické nápoje, alkoholové extrakty, aperitivy, brandy, destilované nápoje, likéry a pálenky, gin, mošty s alkoholem, koktejly spadající do tř. 33, lihoviny, medovina, rum, saké, víno, vodka, whisky; (34) cigaretové filtry, cigaretové papírky, cigaretové špičky, cigarety, čističe dýmek, doutníky, dózy na tabák, dýmky, plyn do zapalovačů, popelníky, šňupavý tabák, tabák, tabatěrky, zapalovače, žvýkací tabák; (35) pomoc při řízení obchodní činnosti, získávání obchodních nebo podnikatelských informací, venkovní reklama, kanceláře dovozní a vývozní, komerční informační kanceláře, analýzy nákupních cen a nákladů, rozšiřování reklamních nebo inzertních materiálů, fotokopírování, kopírování dokumentů pro třetí osoby, oceňování nebo odhady lesního dřeva (nepokáceného), zprostředkovatelný práce, pronájem kancelářských strojů a zařízení, statistické informace, vedení účetních knih, sestavování výpisů z účtů, revize účtů (audit), obchodní, podnikatelské a organizační poradenství, personální poradenství, poradenství při vedení podniků, příprava inzertních sloupků, psaní na stroji, předvádění zboží, zasilání reklamních materiálů zákazníkům, pomoc při řízení obchodních a průmyslových podniků, rozmnožování (reprodukce) dokumentů, aktualizování reklamních materiálů, distribuce vzorků zboží, posuzování efektivnosti provozu a racionalizace práce, dražby, marketingové studie, obchodní nebo podnikatelské oceňování, obchodní nebo podnikatelský průzkum, pronájem propagačních a reklamních materiálů, poradenství v obchodní činnosti, vydávání reklamních, náborových, propagačních a inzertních textů, reklama, propagace, inzerce, rozhlasová reklama a inzerce, rozhlasová komerční reklama, obchodní nebo podnikatelský výzkum, styk s veřejností, stenografické služby, televizní reklama a inzerce, přepisování, aranžování výkladů, reklamní agentury, poradenské služby v oblasti řízení obchodní nebo podnikatelské činnosti, předvádění (služby modelek) pro reklamní účely a podporu prodeje, klasifikace nebo třídění vlny, průzkum trhu, vedení kartoték pomocí počítačů, odborné obchodní nebo podnikatelské poradenství, hospodářské nebo ekonomické prognózy, pořádání výstav pro komerční nebo reklamní účely, poskytování obchodních nebo podnikatelských informací, průzkum veřejného mínění, příprava mezd a výplatních listin, nábor zaměstnanců, přemísťování podniků, provozů a podnikání, pronájem reklamních ploch, podpora a propagace prodeje (pro třetí osoby), sekretářské služby, příprava a vyhotovení daňového přiznání, telefonní vzkazy pro nepřítomné účastníky, zpracování textů, zajišťování novinového předplatného (pro předplatitele), reklama prostřednictvím zásilkové služby, šíření reklamy nebo inzerce on-line prostřednictvím elektronické komunikační sítě (pro jiné), správa hotelů, správa uměleckých agentur, kompilace informací do počítačových databází, systemizace informací pro počítačové databáze, pořádání veletrhů pro komerční nebo reklamní účely, propagace výrobků a služeb třetích osob přípravou a umístěním inzerátů a reklam v elektronických časopisech přístupných prostřednictvím globální počítačové sítě, pronájem fotokopírovacích strojů a tiskáren, psaní osobních dopisů; (36) uzavírání havarijních a úrazových pojistek, splacení půjček, pojistné-technické služby, pronájem nemovitostí, makléřství, jednatelství, služby úvěrových ústavů a bank, služby realitních

kanceláří, služby realitních agentů, zprostředkování nemovitostí, služby agentur pro inkasování pohledávek, zprostředkování pojištění, celní služby, uzavírání pojistek, bankovníctví, oceňování a odhady nemovitostí, shromažďování prostředků na dobročinné účely, služby investičních fondů, kapitálové investice, investování do fondů, služby související se záručními listinami, s doklady o složení kauce nebo s dluhopisy, garance, záruky, služby ručitelů, směnárenské služby, vydávání cestovních šeků, clearingové služby, služby zúčtovacích bank poskytujících bezhotovostní platební operace, úschovní služby (úschova v bezpečnostních schránkách), organizování sbírek, půjčky (financování), vyměřování daní, finanční odhady a oceňování (pojišťovnictví, bankovníctví, nemovitosti), faktorování (financování splátkových obchodů), správa svěřeného majetku, správa cizího majetku, finanční služby, spravování financí, zástavní (záruční) půjčky, provozování zastaváren, správa nemovitostí, správa nájemných domů, uzavírání pojistek pro případ požáru, pronájem bytů, pronájem farem, uzavírání nemocenských a zdravotních pojistek, uzavírání námořních pojistek, poskytování hypotek, služby pořítelek, financování nákupu na splátky, burzovní makléřství, makléřské služby provozované v souvislosti s akciemi, cennými papíry, obligacemi, dluhopisy, uzavírání životních pojistek, služby ubytovacích agentur, finanční analýzy, oceňování starozhílostí, oceňování uměleckých děl, ověřování šeků, finanční poradenství, poradenství v oblasti pojištění, služby týkající se kreditních karet, služby týkající se debetních karet, elektronický převod kapitálu, finanční informace, informace o pojištění, oceňování šperků, oceňování numismatických sbírek, inkasování nájemného, oceňování poštovních známek, vydávání kuponů, známek, poukázek, úschova cenností, kurzovní záznamy na burze (kotace), vydávání kreditních karet, pronájem kanceláří (nemovitosti), vyplácení důchodů, sponzorování; (37) údržba nábytku, opravy fotografických přístrojů, instalace a opravy elektronických spotřebičů, instalace a opravy výtahů a zdvihů, asfaltování, údržba a opravy motorových vozidel, mytí automobilů, údržba a opravy letadel, čištění budov (interiéru), praní, čištění, čištění a opravy bojlerů, údržba a opravy hořáků a kahanů, pronájem buldozerů, instalace, údržba a opravy kancelářských strojů a zařízení, instalace a opravy požárních hlásičů (alarmů), instalace a opravy poplašných systémů proti vloupání, čalounické opravy, údržba a opravy trezorů a pancéřových komor, pronájem stavebního zařízení, stavba lodí, renovace oděvů, instalace a opravy topných zařízení, opravy obuvi, kominické služby, údržba a opravy bezpečnostních schránek, instalace a opravy klimatizačního zařízení, stavebnictví, stavitelství, provádění staveb pod vodou, stavební dozor, opravy šatstva, údržba, čištění a opravy kůže, instalace kuchyňského zařízení, demolice budov, antikorozní úprava, dezinfikování, malování, lakování a opravy vývěsných štítů, dopravních značek apod. stavby a opravy skladů, utěšňování budov, mandlování, pronájem bagrů a rypadel, čištění oken, opravy a údržba promítacích přístrojů, instalace a údržba pecí, údržba, čištění a opravy kožešin, mazání vozidel, čištění oděvů, opravy hodin a hodinek, stavby továren, instalace a opravy zavodňovacího zařízení, izolace budov a staveb, mytí vozidel, praní prádla, mytí a praní, instalace, údržba a opravy strojního zařízení, zednické a kamenické služby, restaurování nábytku, stavby přístavních hrází a vlnolamů, žehlení oděvů, stavby a údržba ropovodů, plynovodů apod., tapetování, opravy deštníků a slunečníků, čalounění, malování a natírání interiérů a exteriérů, čištění a broušení pemzou, kytování, tmelování, sádrování, štukování, klempířské a instalatérské práce, leštění vozidel, opravy čerpadel a pump, stavby přístavů, správka oděvů, hubení krys (deratizace), protektorování pneumatik, instalace a opravy mrazicích zařízení, žehlení prádla, cinování (opětovné), nýtování, antikorozní úprava vozidel, služby autoservisů, instalace a opravy telefonů, údržba vozidel, lakování, čištění vozidel, opravy vozidel, pronájem čisticích strojů, hubení hmyzu a škůdců (s výjimkou pro zemědělské účely), truhlářství a opravy truhlářských výrobků, montáže lešení, zednické práce, praní plenek, chemické čištění, informační služby týkající se staveb, informační služby týkající se oprav, broušení nožů, důlní těžba, povrchová těžba, cestářství (dláždění), pískování, opravy prováděné pod vodou, čištění budov (fasád, vnějších povrchů a ploch), vulkanizace pneumatik (opravy), vrtání studní, šachet a dolů, výstavba obchodních stánků a prodejen, instalace, údržba a opravy počítačového hardwaru, kopírovacích strojů a zařízení,

faxů a tiskáren, odrušování elektrických přístrojů, obnova motorů a strojů (opotřebovaných nebo částečně zničených), pronájem jeřábů (stavební vybavení), pokrývačské práce, výroba umělého sněhu, asanace a vyklizení podkroví, půd, chodeb a sklepů, čištění ulic, rozbíjení ledu; (38) zasilání telegramů, rozhlasové vysílání, zasilání zpráv, zasilání faxových zpráv, televizní vysílání, přenos telegramů, telegrafické služby, komunikace pomocí telegrafu, telefonické služby, komunikace pomocí telefonu, telexové služby, služby tiskových agentur, vysílání kabelové televize, komunikace pomocí mobilních telefonů, komunikace pomocí počítačových terminálů, přenos zpráv a obrazových informací pomocí počítačů, elektronická pošta, přenos faxem, poskytování informací o telekomunikacích, pagingové služby poskytované prostřednictvím rádia, telefonu nebo jiných elektronických komunikačních prostředků, pronájem přístrojů a zařízení pro zasilání zpráv, pronájem telekomunikačního zařízení (např. telefonů, faxů), komunikace pomocí sítě optických vláken, síťové konference (služby dálkových konferencí), pronájem faxů, pronájem modemů, pronájem telekomunikačních přístrojů a vybavení, pronájem telefonů, přenos pomocí satelitů, poskytování vícenásobného uživatelského přístupu ke globální počítačové informační síti; (39) služby turistických kancelářů (s výjimkou služeb souvisejících s rezervací hotelů), doprovázení cestujících a turistů, zásobování vodou, letecká doprava, převozy sanitkou, odtahování vozidel při poruchách, pronájem automobilů, automobilová doprava, autobusová doprava, přeprava výletními loděmi, pronájem člunů, lodí a loděk, silniční doprava nákladů, záchrana lodí, říční nákladní doprava, překládka, dovoz, rozvážka, železniční doprava, pronájem koní, doručování balíkových zásilek, služby nosičů, balení (paktování) zboží, zprostředkování námořní dopravy, pořádání okružních plaveb a výletů, turistické okružní prohlídky, vykládání nákladu, doručování zboží, skladování zboží, rozvod vody, rozvod elektřiny, obsluha zdymadel, parkování automobilů, skladování, uskladňování ve skladech, pronájem skladů, lodní trajektová doprava, říční doprava, nákladní lodní doprava, pronájem lodí, pronájem garáží, doprava potrubím, pronájem parkovacích ploch, pronájem chladičů zařízení, pronájem vozidel, pronájem autokarů a autobusů, pronájem nákladních vozidel, kamionů a tahačů, přeprava nábytku, dopravní služby, lodní doprava, pořádání cest, osobní doprava, služby pilotů a lodivodů, vlečné služby (remorkáž), vyprošťování lodí, rezervace místenek, vyprošťování dopravních prostředků, taxidoprava, tramvajová doprava, služby dopravců a speditérů, námořní doprava, přeprava cenností s doprovodem, přeprava turistů a cestujících, doprava a skladování odpadků a odpadu, stěhování služby, uskladnění lodí, zprostředkování přepravy nákladu (zasílatelství), zprostředkování dopravy, služby řidičů, kurýrní služby (dokumenty nebo zboží), informační služby týkající se skladování, informační služby týkající se dopravy, pronájem potápěčských zvonů (kesonů), pronájem skafandrů a potápěčských obleků, pronájem skladovacích kontejnerů, pronájem nosičů na vozidla, záchranné služby v dopravě, dopravní rezervace, cestovní rezervace, záchranné služby prováděné pod vodou, balení zboží (balicí služby), doručování zpráv a vzkazů, doručování novin a časopisů, dodávka zboží poštou, rozvod energie, pronájem závodních vozů, pronájem invalidních vozíků, pronájem a půjčování potápěčské výstroje, pronájem silničních zametacích vozů, lokalizace nákladních vozů pomocí počítače; (40) broušení, zpracování kinematografických filmů, čištění vzduchu, magnetizace, apretace textilií, konečná úprava papíru, stříbření (plátování stříbrem), bělení látek a tkanin, zpracování dřeva, lemování nebo obšívání látek a oděvů, pájení (letování), služby dámských krejčovství, kadmiování, kalandrování tkanin, vypalování keramiky nebo kameniny, barvení obuvi, chromování, pokovování, barvení kůže, zpracování kožešin, stříhání látek (stříhová služba), tisk vzorů (potisky), vyvolávání fotografických filmů, zclacení, úprava vody, elektrolytické pokovování, cinování, zpracování kožešin na zakázku, kovářství, protimolová úprava kožešin, frézování, lisování ovoce, uzení potravin, galvanizace, rytectví, gravírování, vodovzdorná úprava látek a oděvů, vodovzdorná úprava tkanin, ohnivzdorná úprava látek a textilu, nemačková úprava oděvů, zpracování vlny, laminování, mletí, úprava a zpracování kovů, kalení kovů, mlynářství, niklování, sňování, koželužství, leštění třením, knihářství, vazby publikací, hoblování, sedlářské práce, služby pánských krejčovství, vydělávání kůží, preparování živočichů,

služby spojené s barvením, barvení textilu a textilií, údržba a úpravy textilií, protimolová úprava textilií, barvení látek, zpracování papíru, foukání skla, litografické tisky, tiskařské služby, fotosázecí služby, ofsetový tisk, sítotisk, půjčování (pronájem) pletacích strojů, vyklizení a likvidace (sešrotování) odpadu a nepotřebných věcí, třídění odpadu a recyklovatelného materiálu; (41) výcvik zvířat, pronájem a půjčování filmových promítaček a jejich příslušenství, služby filmových studií, tělesná výchova, pronájem dekorací, (provozování rekreačních zařízení, rozhlasová zábava, vydávání textů (s výjimkou reklamních nebo náborových), výuka, vzdělávání, pronájem zvukového nahrávacího zařízení a audionahrávek, půjčování kinofilmů, pronájem a půjčování kinematografických filmů, filmová produkce, vydávání libret, pronájem a půjčování rozhlasových a televizních přijímačů, výroba rozhlasových a televizních programů, divadelní produkce, výroba divadelních a jiných, zábavných představení a pořadů, televizní zábava a estrády, pronájem a půjčování jevištních dekorací a kulís, provozování zoologických zahrad, provozování školek a dětských jeslí, praktický výcvik (předvádění), služby nahrávacích studií, informace o možnostech rekreace, pronájem a půjčování sportovního vybavení (s výjimkou dopravních prostředků), pronájem stadionů a sportovišť, pronájem a půjčování videorekordérů, půjčování videokazet, pořádání a řízení seminářů, konferencí a kongresů, služby sportovních táborů, pořádání a řízení symposií, měření času (časomíra) při sportovních závodech, produkce videofilmů, provozování internálních škol, pořádání a řízení kurzů (výcvik), postsynchrony, náboženská výchova, fotografování, pronájem a půjčování audio zařízení, pronájem osvětlovacího zařízení pro divadla nebo televizní studia, pronájem tenisových kurtů, pronájem a půjčování videokamer, psaní scénářů, redigování videokazet, redigování optických disků, redigování psaných odborných textů, provozování počítačových her přístupných na otevřené síti pro síťové uživatele, poskytování zařízení pro výstavy, poradenství pro volbu povolání, zpravodajské služby, obrazové zpravodajství, překladatelské služby, interpretace posunkové řeči, nahrávání videokazet nahrávacími mikrofilmy, informace o módě; (42) chemické analýzy, analýzy pro využití ropných polí, architektura, správa autorských práv, bakteriologie, bakteriologický výzkum, služby související s využitím patentů, služby v oblasti chemie, chemický výzkum, architektonické poradenství, projektování, technický výzkum, právní služby, testování ropných vrtů, výzkum v oblasti kosmetiky, design interiérů, průmyslový design, testování materiálů, technické projektové studie, geologický dozor a expertizy, dozor a expertizy týkající se ropných polí, inženýrské práce, průzkum a expertizy, genealogický výzkum, inženýrské výkresy, předpověď počasí, právní průzkum, zeměměřičství, pronájem počítačů, počítačové programování, ropný průzkum, fyzikální výzkum, výzkum v oboru strojírenství, testování tkanin a textilu, geologický průzkum, geologický výzkum, ověřování pravosti uměleckých děl, kalibrace (měření), design počítačového softwaru, aktualizace počítačového softwaru, poradenství v oblasti počítačového hardwaru, oděvní návrhářství, grafický design, pronájem přístupového času k počítačové databázi, poskytování licencí k duševnímu vlastnictví, kontrola kvality, pronájem počítačového softwaru, výzkum a vývoj (pro třetí osoby), navrhování (průmyslový design), průzkum prováděný pod vodou, poradenství v oblasti duševního vlastnictví, arbitrážní služby, obnova počítačových dat, údržba počítačového softwaru, analýzy počítačových systémů, poradenství v oblasti ochrany životního prostředí, pronájem přístupového času k počítačům pro manipulaci dat, biologický výzkum, plánování městské výstavby (urbanismus), počítačové služby, zejména tvorba a správa webových sítí pro třetí osoby, počítačové služby, zejména design a realizace webových stránek pro třetí osoby, počítačové služby, zejména design a realizace webových sítí pro třetí osoby, hosting webových sítí (třetích osob) na počítačovém serveru na globální počítačové síti, počítačové služby, zejména poskytování vyhledávacích nástrojů pro získávání dat na globální počítačové síti, registrace doménových jmen za účelem identifikace uživatele na globální počítačové síti, obalový design, pronájem počítačového hardwaru, pronájem tiskáren; (43) poskytování hotelového ubytování, cateringové služby, služby související s provozováním domovů důchodců, služby bufetů a samoobslužných jídelen, provozování kempů a poskytování jejich vybavení, služby závodních jídelen, pronájem

přechodného ubytování, pronájem automatů (nápoje a drobné občerstvení), služby související s provozováním penzionů, služby související s provozováním turistických nocleháren, služby související s provozováním hotelů, služby související s provozováním dětských jeslí, služby související s provozováním restaurací, rezervace penzionů, rezervace hotelů, služby samoobslužných restaurací, služby snack-barů, služby související s provozováním penzionů pro zvířata, služby související s péčí o děti, služby denních barů, služby stolníků, ubytovací služby pro prázdninové tábory, pronájem (půjčování) přenosných staveb/budov, rezervace přechodného ubytování, služby související s provozováním motelů, půjčování židlí, stolů, stolního prostírání, jídelního a nápojového skla, pronájem jednacích místností, půjčování stanů; (44) chov zvířat, služby zahradní architektury, služby veřejných lázní pro hygienické účely, služby parních lázní, služby salónů krásy, služby zdravotnických středisek, neurologické služby (chiropraktika), služby kadeřnických salónů, zhotovování věnců, služby ozdravení, služby zotavení, nemocniční služby, zdravotní péče, zahradnické služby, zahrádkářské služby, pronájem zemědělského nářadí, přístrojů a zařízení, masáže, lékařské služby, služby optiků, služby rostlinných školek, služby fyzioterapeutů, psychologické testy, služby sanatorií, veterinární služby, stomatologické služby, služby soukromých léčeben a sanatorií, letecké a pozemní rozprašování hnojiv a jiných zemědělských chemických látek, úprava zvířat (např. střihání, česání), služby krevních bank, aranžování květin, služby hospiců, údržba trávníků, manikúra, služby porodních asistentek, ošetřovatelské služby (léčebné), lékařské poradenství, plastická chirurgie, léčení (záchrana) stromů, hubení škůdců v zemědělství, hubení plevelů, úprava a péče o zvířata chovaná v domácnosti, implantace vlasů, služby psychologů, pronájem sanitárního a zdravotnického vybavení a příslušenství, zemědělské a lesnické služby; (45) služby osobních strážců, poradenství v oblasti bezpečnosti, doprovod (do společnosti), služby detektivních kanceláří, seznamovací služby, služby nočních hlídačů, opatrování, otevírání bezpečnostních zámek, půjčování společenských a večerních šatů a obleků, kremace, pátrání po nezvěstných osobách, vykonávání pohřbů, služby pohřebních ústavů, půjčování oděvů, půjčování obleků a kostýmů, půjčování stejnozkrojů, služby strážních hlídek, služby snátkových kanceláří, předmanželské a manželské poradny, sestavování horoskopů, hašení požárů, pořádání náboženských setkání.

(730) **Wichterle Martin Mgr.**, Zámecké schody 188/6, Praha 1, 11800, CZ

(740) JUDr. Jaromír Tichý, Dominikánská 6, Plzeň, 30112

(210) **O-346778**

(220) 24.05.2004

(320) 24.05.2004

(511) 1, 2, 3, 4, 5, 6, 7, 8, 9, 10, 11, 12, 13, 14, 15, 16, 17, 18, 19, 20, 21, 22, 23, 24, 25, 26, 27, 28, 29, 30, 31, 32, 33, 34, 35, 36, 37, 38, 39, 40, 41, 42, 43, 44, 45

(540)

**WIKOV**

(510) (1) abraziva, agrochemikálie, aktivní uhlí, etylalkohol pro průmyslové účely, amoniak pro průmyslové účely, apretace chemické, barvy pro průmyslové účely, bělicí přípravky pro průmyslové účely, bentonit, benzoová kyselina, bílkoviny živočišné nebo rostlinné jako suroviny, brzdové kapaliny, celuloza, prostředky pro česání tekutin, přípravky pro čištění kůží, chemická činidla, přípravky pro čištění tekutin, zejména vody, přípravky proti zamžení čoček, defolianty, dehydratační prostředky pro průmyslové účely, fotocitlivé desky, destilovaná voda, dextrin, dolomit pro průmyslové účely, metylalkohol pro průmyslové účely, filmy citlivé neexponované, filtrační materiály v rozsahu tř. 1, fotografické vývojky, fotografický papír, chemikálie pro fotografii, galvanizační přípravky, glazury pro keramiku, glycerin pro průmyslové účely, grafit pro průmyslové účely, humus, hydraulické kapaliny, chemikálie pro lesnictví, s výjimkou fungicidů, herbicidů, insekticidů a přípravků pro hubení hmyzu, chemikálie pro vědecké účely, impregnační chemické přípravky pro kůži a textil, indikátorový papír, kamenec, kaolin, kompost, chemické látky pro konzervaci potravin, rašelina jako hnojivo, kyseliny v rozsahu tř. 1, lepidla

pro průmyslové účely, přípravky na odstraňování leštidla, louhy v rozsahu tř. 1, přípravky pro nakládání a uzení masa pro průmyslové účely, peroxid vodíku, zemina pro pěstování, protipožární přípravky, průmyslové chemikálie, rozpouštědla pro fermeže a laky, sladidla umělá, soda kalcinovaná, soli v rozsahu tř. 1, štěpařský vosk, vápenc; (2) barvy v rozsahu tř. 2, laky v rozsahu tř. 2, antikoroční přípravky, barviva v rozsahu tř. 2, prostředky pro ochranu dřeva a kovu, mořidla v rozsahu tř. 2, práškové kovy a fólie pro malíře, kalafuna, sklenářský tmel, ředidla pro barvy a laky, saze jako barvivo, šelak; (3) alkálie, amoniak, mýdla, antistatické přípravky pro použití v domácnosti, apretační přípravky pro žehlení prádla, barvy na vlasy a vousy, odbarvovače, odlakovače, bělicí přípravky na prádlo, brusiva v rozsahu tř. 3, brusná plátna a papír, cididlo, čistící mléko pro toaletní účely, toaletní a čistící prostředky, depilační přípravky, dezodoranty pro osobní potřebu, přípravky na holení, kamenec, kapaliny na mytí skel do ostříkovačů, kolínská voda, kosmetické necesery, kosmetické přípravky, kosmetické tužky, koupelové soli nikoliv pro medicínální účely, pleťové masky, krém na obuv a kůži, kosmetické krémy, kosmetika, křída na čištění, parfémy, laky na vlasy a nehty, lepidla pro kosmetické účely, leštící přípravky, líčidla, louch sodný na praní, obtisky pro kosmetické účely, oční řasy, odličovací přípravky, vlasové přípravky, peroxid vodíku pro kosmetické účely, leštidla na polituru, prací a namáčecí prostředky, rtěnky, řasy, šampony, toaletní terpentýn, toaletní přípravky a potřeby, ústní vody, vlasové vody, vody pro holení, voňavky, vosky spadající do tř. 3, zubní pasty, kosmetické přípravky pro zvířata; (4) benzin, palivové brikety, dřevěné uhlí, knoty, konzervační oleje a tuky, lín na palení, mazací oleje a tuky, nafta, topný olej, motorový olej, paliva, pohonné látky, palivové dřevo, parafin, podpalovače, uhlí, grafít pro mazání, mazadla na obuv, plyny palivové, vosk včelí, podpalovače; (5) absorpční tampony, vata pro lékařské účely, alkohol pro lékařské účely, dezinfekční přípravky pro hygienické účely, bikarbonát sodný pro farmaceutické účely, bílkovinná potrava pro lékařské účely, léčivé byliny, bylinné čaje, cukrovinky s léčebnými přísadami, diabetický chléb, dietetické nápoje a potraviny upravené pro lékařské účely, doplňky potravin pro lékařské účely, farmaceutické přípravky, fungicidy, gáza na obvazování, glukóza pro lékařské účely, repelenty proti hmyzu, lékařské přípravky pro hubnutí, hygienické kalhotky, ubrousky napuštěné farmaceutickými vodičkami, vločky hygienické, obvazy zdravotnické, knoty sirné pro dezinfekci, léčivé přípravky do koupele, lékárníčky včetně obsahu, přísady do krmiva pro lékařské účely, prostředky na kuřáka, léčiva pro humánní medicínu, léčiva pro veterinární medicínu, leukoplast, minerální vody a soli pro lékařské účely, mléko sušené pro kojenec, přípravky proti molům, mouchám a ostatnímu hmyzu, mucholapky, přípravky na hubení hlodavců, nápoje dietetické upravené pro lékařské účely, obinadla hygienická, přípravky proti parazitům, potrava pro kojenec, přípravky na mytí psů, přípravky pro péči o ústní dutinu, živočišné uhlí pro farmaceutické účely, peroxid vodíku pro lékařské účely, posilující přípravky, tonika; (6) alobal, armatury kovové do betonu, armatury pro potrubí, kovové potrubí, barely kovové, bazény kovové, bedny na nářadí kovové, řetězy, dráty, drátěné pletivo, kovové dveře, kování dveří a oken, kovové rámy dveří a oken, železářské zboží, hřebíky, lana kovová, kovačiny, kování pro nábytek, kovové zboží, kovová střešní krytina, šrouby, matice, nýty, plechy, okapní žlaby a roury, pájky, skoby, kramle, vrata, vruty, podložky, výztuže, žebříky; (7) alternátory, stříkácí pistole, brusky, čerpadla, generátory, elektromotory, el. mlýnky, frézky, vysavače prachu, hevery, hoblovky, kompresory, dynamo, karburátory, kladkostroje, obráběcí stroje, kuchyňské stroje elektrické, lisy, ložiska, mandly, mechanické ruční nástroje a nářadí, mičačky, myčky na nádobí, nástroje (části strojů), pily, pluhy, pračky, sekačky na trávu, svařovací stroje, šicí stroje, šrotovníky, vrtačky; (8) brousíky, brusy, holicí čepelky, česáčky na ovoce, depilační přístroje, diamanty pro sklenáře, dláta, frézy, hevery ruční, závitové hlavy, hmoždíře, hoblíky, holicí soupravy, holicí stroje, hrábě, vytahovačky hřebíků, zařízení pro hubení rostlinných škůdců, hustilky pneumatik, pilníky, kapesní nože, kladiva, kleště, klíče maticové, vrtáky, otevírače konzerv, kosy, kráječce, krumpáče, lopaty, louskáčky na ořechy, pily, lžice, špachtle, motyčky, naběračky, nástroje a nářadí s ručním pohonem, nebozezy, necesery na holicí potřeby, nože, přibory, nůžky, zahradnické nůžky, obloukové pily, ocilky, palice, pinzety, ruční pistole na vytlačování tmelu, pohrabáče, pořizy,

průbojníky, rašple, rýče, řezné nástroje, sekery, srpy, ruční mlýnky, svěráky, škrabky, šroubováky, vidle, vrtáky, ruční vrtačky, výhrubníky, výstružníky, zahradnické nářadí ruční, závitníky, zednické lžice; (9) nabíječky, akumulátory, akustická a světelná poplachová zařízení, měřicí přístroje, ampérmetry, reproduktory, antény, automobilové výstražné trojúhelníky, autorádia, barometry, baterie, brýle, pouzdra na brýle, buzoly, bzučáky, čočky, dalekohledy, požární hlásiče, diapozitivy, promítací přístroje, diktafony, magnetické disky, kompaktní disky, disky nahané, disky optické, dozimetry, elektrické dráty, dýchací přístroje pro plavání pod vodou, elektrické dveřní zvonky, elektrické kabely, elektrické spojky, svorky a konektory, elektrické svařovací přístroje, elektrické zařízení pro vábení a ničení hmyzu, elektricky vyhříváné vlasové natáčky, elektrody svářeč, elektromotory, expozimetry, faxy, filmové kamery, filmy exponované, fotografické filtry, fotoaparáty, gramofonové desky, gramofony, hasící přístroje, hvězdářské dalekohledy, jističe, pojistky, kalkulačky, kapesní svítilny, kondenzátory, kopírovací stroje, kosmetické stroje elektrické, kruhy plovací, kukátka, laptopy, leštičky na fotografie, vodováhy, lihoměry, magnetické nosiče dat, magnetofony, ochranné masky, matematické přístroje, megafony, měřicí přístroje, měřidla, mikrofony, mikroskopy, neprůstřelné vesty, nosiče dat, ochranné obleky a obuv, ochranné přilby, ochranné rukavice, ochranné štíty na obličej, olovnice, programy pro počítače, optické výrobky, plátna promítací, plotry, plovací pásy a vesty, počítače, počítačové periferie, vypínače, audio a video přijímače, přístroje pro nahrávání a reprodukci zvuku či obrazu, telefony, radary, rádia, spínače, stativy, zploměry, váhy, videotelefony, zářivky jako svítidla, zástrčky, zásuvky a ostatní elektrické spojky, závaží, záznamník telefonní, optická zrcadla, zvětšovací přístroje, žárovky (spadající do této třídy); (10) bandáže, berle, dudlíky, dětské lahve, pomůcky pro kojení, kondomy, masážní přístroje, elastické punčochy, chirurgické rukavice, teploměry, matrace nafukovací pro lékařské účely, matrace porodnické; (11) akvariální přístroje na vytápění a čištění, baterie vodovodní, baterky, bidety, bojler, topné články, dřezy, elektrické kávovary, elektrické lampy, elektricky vyhříváné podušky a příkrývky, filtry na pitnou vodu fontány, fritézy, grily, chladič stroje, přístroje a zařízení, chladničky, jogurtovače elektrické, sprchovací kabiny, kamna, pece, sporáky, klimatizační zařízení, kohoutky, elektrické konvice, kotle, vany, koupelnové armatury, obklady, krby, kuchyňská odsávací zařízení, lampy, lustry, ledničky, elektrické vyhříváné nánožníky, zařízení pro ohřev teplé vody, ohříváče, toustovače, osvětlovací přístroje a zařízení, pečící trouby, pisoáry, plechy pečící, řetězy barevných žárovek, sanitární přístroje a zařízení, saunová zařízení, sedátka záchodová, splachovače, sprchové kouty, sprchy, stínidla, stropní světla a lustry, sušičky prádla, šamot, toalety, umyvadla, vánoční světla, ventilátory, vodovodní zařízení, výbojky, zapalovače, žárovky; (12) auta, autobusy, pneumatiky, bezpečnostní sedačky pro děti, čluny, dětské kočárky, tříkolky, duše, záplaty na opravy duší, dvojkolové vozíky, elektromobily, galusky, hnací mechanismy pro pozemní vozidla, houkačky, jízdní kola, karoserie automobilů, kolečka, trakaře, lodě, mopedy, motocykly, potahy vozidel, sněžové řetězy, saně, potahy sedadel, traktory, vesla, volanty, nákupní vozíky, nosiče na zavazadla, židle kolečková, náhradní díly pro výrobky ve tř. 12; (13) broky, lovecké střelné zbraně, náboje, ohňostroje, sportovní střelné zbraně, vrhací a metačí rakety, prskavky, rachejtle, vzduchové zbraně; (14) brože, budíky, dublé, hodinky, klenoty, medailony, nádobí z drahých kovů, náhrdelníky, náramky, náušnice, šperky, šperkovnice, štras, stříbrnické a zlatnické zboží; (15) hudební nástroje; (16) archy papíru, alba, atlasy, balicí papír, barvicí pásy do psacích strojů, barvy vodové, blahopřání, bloky, brožury, celofán, periodika, tuš, číslovačky, děrovačky, desky na dokumenty, pleny papírové, dopisní papír, etikety kromě textilních, filtrační papír, fotografie, globusy, reprodukce grafické, grafiky, gumy na mazání, hmota modelovací, houbičky, inkousty, kalendáře, kancelářské potřeby, kancelářské sponky, kapesníky papírové, kartóny, knihy, konfety, krajóny, krůtka, lepicí pásy a lepidla pro kancelářské účely a pro domácnost, lístky, malířské potřeby, mapy, napínáčky, noviny, nože na papír, nožičky pro kancelářské účely, obálky, obaly, obtisky, ořezávátka, papír, papír toaletní, papírenské výrobky, ubrusy papírové, ubrusy papírové, pastelky, pečetící vosk, plakáty, plány, pohlednice, poštovní známky, potřeby na psaní, praporečky papírové, pravítka, prostírání papírové, psací stroje, pytlíky papírové, razítka, ručníky

papírové, rýsovací potřeby, sešity, sešivačky, skicáky, školní potřeby, štětce, těžítka, tiskopisy, tužky, učební pomůcky kromě přístrojů, fólie na balení z plastických hmot, malířské válečky, zápisníky, zpěvníky; (17) fólie z plastických hmot, hadice, izolace, izolační materiály, izolační tkaniny, lepicí pásky kromě pásek pro léčebné účely, pro kancelářské účely a pro použití v domácnosti, minerální vlna, plst izolační, těsnící podložky, pryž, materiály zabraňující sálání tepla, skleněná vlna, tepelně izolační prostředky, těsnění, těsnící tmely, tmely a ucívky spadající do této třídy, vycpávky z pryže nebo z umělých hmot; (18) aktovky, batohy, brašny, cestovní kufr, deštníky, diplomatky, hole, chlebníky, kabelky, kožená galanterie, kožešiny, kufříky, nákupní tašky, náprsní tašky, pouzdra, obojky, peněženko, kožené potahy, ruksaky, řemínky, sedlářské výrobky, slunečníky, šňůry kožené, tašky na kolečkách, vodítka; (19) akvária (stavby), altány, asfalt, bazény nekovové, beton, břidlice, cement, cementové zboží, cihly, dehet, lepenka pro stavební účely, cementové desky, dlaždice, drenáže, dřevěné obložení, dřevo opracované, dveře nekovové, sošky z kamene, betonu a mramoru, geotextilie (textilie netkané), kámen, komíny, stavební konstrukce nekovové, krytiny střešní, kůly, latě, malta, mramor, nátěrové hmoty pro stavební účely, nosníky nekovové, obkladačky, obklady zdí, okna nekovová, omítky, parkety, písek, prkna, překližka, kamenina, sádra, schody nekovové, skleníky, sklo, stavby přenosné nekovové, šamot, štěrka, tašky, tvárnice, vápenec, vápno, vlysy podlahové, vrata nekovová, žlaby okapní nekovové, žula; (20) bambus, boudy pro domácí zvířata, nábytek bytový a kancelářský, gauče, hmoždinky, kádě, koly, koše, křesla, lavičky, lehátka skládací, lenošky, matrace, obrazové listy a rámy, ošatky, pohovky, police, polštáře, ponky, posteje, prádelníky, prkénka na maso, proutěné zboží, ratan, ručičky na nářadí, sláma pletená, slammíky, stoličky a stoly, truhlářské umělecké výrobky, tyče záclonové, žebříky, židle; (21) bandasky, cedníky, cestovní lahve, cukřenky, čajníky, čajové soupravy, čisticí nástroje, dávkovače mýdla, dávkovače papírových ručníků, dávkovače toaletního papíru, demizony, klece pro domácí zvířata, drátěnky, džbánky, figurky z porcelánu, terakoty nebo skla, kuchyňské formy a formičky, formy na koláče, grily pro použití na pečení, hadry na čištění, hluboké mísy, houby mycí, hrnce, hrnčířské zboží, hřebeny, chladič nádoby, prkénka a schránky na chléb, kartáče, kartáčky zubní, kastroly, kávové soupravy, kbelíky, kořenáče, koše na odpadky, kotlíky, kuchyňské nádobí, lisy na ovoce pro domácnost s výjimkou elektrických, majolika, mísy, mixery ruční, mlýnky ruční, mopy, naběračky, nádoby kuchyňské, nádoby na smet, nálevky, nit zubní, nočníky, obaly na mýdlo, otevíráky lahví, pánev, páratka, pasty na hmyz a hlodavce, pepřenky, plácačky naouchy, plácačky na koberce, podnosy, porcelán, potřeby kuchyňské, potřeby toaletní, prádelní kolíky, prádelní sušáky, prkna žehlicí, krabice na jídlo, pudřenky, rozstříkovače na voňavky, rožně pro použití na pečení, rukavice pro domácnost, sběračky, servis, sklenice na pití, sklo tabulové, slánky, smetáky, stojánky, struhadla, svícny, šálky, škopky, šlehače ruční, šrotovníky, štoudve, tácky papírové, talíře papírové, talíře, termosky, tlakové hrnce s výjimkou elektrických, utěrky na čištění, válečky na těsto, vaničky, vědra, vykrojovátko na pečivo, výrobky z křišťálového skla, vývrtky, žejdlíky, tácky k rostlinám; (22) lana, provazy, koudel, látka na vycpávky, lýko, markýzy, motouzy, papírové provazy, pásy balicí, plachty, popruhy, pytle, síť, stany; (23) nitě a příže; (24) bavlněné látky, barchet, brokát, cestovní příkrývky, damašek, flanel, flauš, hedvábí, jutový textil, kaliko, kanava, kapesníky, kartoun, krep, látky, ložní pokrývky a příkrývky, ložní prádlo, lůžkoviny, manšestry, matracovina, moskytiéry, nábytkové potahy, záclony, plátno, plst, podšívky, potahy, prádlo ložní a stolní, prostěradla, povlečení, přehozy, pytlkoviny, rolety, ručníky, samet, spací pytle, sukno, sypkovina, taft, textilie, rolety, tkaniny, tyl, úplety, vlaječky, záclonovina; (25) bačkory, barety, boty, bundy, čapky, čepice, dětské plenky textilní, galoše, holínky, kabáty, kalhotky plenkové, kalhotky, kamaše, kapuce, klobouky, kombinézy, konfekce, korzety, kostýmy, košile, koupací pláště, kožešiny, kravaty, legíny, límce, lyžařská obuv, oblečení, obuv, sportovní obuv, oděvy, oděvy nepromokavé, sportovní oděvy, opasky, plavky, pantofle, pletené zboží, podprsenky, podvazky, ponožky, prádlo spodní, pulovry, punčochy, pyžama, rukavice, saka, sandály, spodky, saka, střevíce, sukne, svetry, šály, šátky, šle, nátělníky, uniformy, vesty, výbavičky pro novorozence, zástěry, župany; (26) bambule, cedulky na prádlo, dracouny, flitry, galanterie textilní, gumy do

prádla, hříbky na látání, jehelníky, jehlice pletací a háčkovací, jehly, kalouny, kanýry, knoflíky, krabice na šicí potřeby, krajky, květiny umělé, lacety, lemovky, natáčky do vlasů, nežehlovací záplaty, ovoce umělé, ozdobné jehlice, ozdoby, paruky, patentky, prýmkařské zboží, přezky, sítky na vlasy, spony, stuhy, šněrovadla, šňůry, tkanice, vázačky, výšivky, zdrhovadla; (27) izolační podlahové krytiny, koberce, linoleum, podlahové krytina, předložky, rohožky, tapety, tělocvičné žíněnky, umělé trávničky; (28) hrací karty, autička, automobilové modely, bazény plavecké (potřeby pro hru), biliardy, boby, boty na bruslení s bruslemi, bowling, boxerské rukavice, brusle, činky, stolní hry, sportovní nářadí, divadelní masky, draci, golfové vybavení, gymnastické zařízení, rybářské náčiní, hokejky, sportovní zboží, horolezecká výstroj, houpačky, kuželky, šachy, kuličky, hračky, hry, chrastríky, jízdni kola nehybná, kapsle, rogala, kolečkové brusle, koloběžky, loutky, náčiní pro lukostřelbu, lyže, lyže surfovací a vodní, maňásky, míče, náčiní rybářské, návnady pro rybáře, ozdoby na vánoční stromky, páčky, panenky, ploutve, puky, sportovní, rukavice, síť jako sportovní potřeby, skatebordy, společenské hry, stojánky na vánoční stromky, stromky vánoční umělé, šachovnice, šipky, terče, vázání na lyže; (29) ančovičky, arašidy zpracované, bílek, bramborové lupínky, bujóny, byliny konzervované, cibule konzervovaná, čočka konzervovaná, datle, droby, drůbež, džemy, fazole konzervované, garnáty, hrách konzervovaný, hranolky, hrozinky, huspeniny, játra, jedlé oleje a tuky, jogurt, kandované ovoce, kaviár, kefir, klobásy, salámy, párky, kokosová moučka, konzervy masové, konzervy rybí, konzervovaná zelenina, korýši, krevety, kůry ovocné, kyselé zelí, langusty, lanýže, losos, mandle zpracované, margarín, marmeláda, máslo, maso, masové extrakty, měkkýši, mléčné nápoje, mléčné výrobky, mléko, mražené ovoce, mušle neživé, nakládaná zelenina, nasolené potraviny, olivy konzervované, oříšky zpracované, konzervované ovoce, ovocné rosoly, paštíky, polévky, raci, rajčatový protlak, ryby, saláty, sardinky, sledi, slanina, smetana, sušená vejce, syrovátka, slehačka, šunka, tofu, tuňák, uzeniny, vejce, zelenina, zvířina, houby konzervované, želatina; (30) anýz, aromatické přípravky do potravin, badyán, bonbóny, bramborová moučka, cikorka, cukr, cukroví, cukrovinky, čaj, čokoláda, čokoládové nápoje, dorty, droždí, glukóza pro výživu, hořčice, housky, chléb, chuťové přísady, ječmen loupáný a mletý, jemné pečivo, kakao, kakaové nápoje, kandys, kapary, kari, kaše, káva, kávoviny, kávové nápoje, keksy, koláče, koření, krekerky, kroupy, krupice, kuchyňská sůl, kukuřice mletá, kukuřice pražená, kukuřičné vločky, kypřicí prášek, lékořice, lepek, lístkové těsto, majonéza, maltosa, masové pirožky, med, perníky, melasa, mouky, mušlí, muškátové ořechy, nápoje, nové koření, ocet, omáčka sojová, oplatky, vločky, palačinky, paprika jako koření, pastilky (cukrovinky), pepř, pizzy, potraviny z mouky, potraviny škrobovité, pralinky, příchutě (aroma), pudinky, rýže, ságo, sendviče, skořice, suchary, sušenky, šafrán, škrob, tapioka, těsta, těstoviny, vanilin, vanilka, zákusky, zálivky, zázvor, zmrzliny, želé, žemle, žvýkačky; (31) arašidy, bílkoviny pro zvířata, jalovčinky, brambory, byliny čerstvé jako koření, cibule, citrusové ovoce, čekanka salátová, čerstvé ovoce, dřevo surové, fazole, hlávkový salát, hospodářská zvířata, houby, hrách, hrozny, chléb svatojánský, chmel, chovatelské a pěstitelské produkty, ječmen, jikry, plůdek, kaštiny, keře, kolové ořechy, korýši, kořen čekanky, krmiva, krmné směsi, kukuřice, květiny živé, květiny sušené, langusty, moučka pro zvířata, obilí, okurky, olivy, ořechy, otruby, oves, ovoce, píce, podestýlky, podhoubí, pokrutiny, pórek, psi suchary, pšenice, rašelina, revent, réva vinná, rostliny, růže, ryby živé, řepa, sadby, semena rostlin, seno, sepie, sezam, slad, sláma, stelivo, šrot, tykev, ústřice, vánoční stromky, zelenina, zrní, zvířata domácí a hospodářská, žito, houby čerstvé; (32) nealkoholické nápoje, ovocné a zeleninové šťávy, výtažky z ovoce, iontové nápoje, pivo, prášky pro přípravu šumivých nápojů, příchutě a přípravky pro nápoje, přípravky pro výrobu likérů, sodová voda, minerálky, sirupy, sladové nápoje, stolní voda, syrovátkové nápoje; (33) alkoholové esence, alkoholické nápoje, alkoholové extrakty, aperitivy, brandy, destilované nápoje, likéry a pálenky, gin, mošty s alkoholem, koktejly spadající do tř. 33, lihoviny, medovina, rum, saké, víno, vodka, whisky; (34) cigaretové filtry, cigaretové papírky, cigaretové špičky, cigarety, čistíče dýmek, doutníky, dózy na tabák, dýmky, plyn do zapalovačů, popelníky, šňupavý tabák, tabák, tabatěrky, zapalovače, žvýkací tabák; (35) pomoc při řízení obchodní činnosti, získávání obchodních nebo

podnikatelských informací, venkovní reklama, kanceláře dovozní a vývozní, komerční informační kanceláře, analýzy nákupních cen a nákladů, rozšiřování reklamních nebo inzertních materiálů, fotokopírování, kopírování dokumentů pro třetí osoby, oceňování nebo odhady lesního dřeva (nepokáceného), zprostředkovatelské práce, pronájem kancelářských strojů a zařízení, statistické informace, vedení účetních knih, sestavování výpisů z účtů, revize účtů (audit), obchodní, podnikatelské a organizační poradenství, personální poradenství, poradenství při vedení podniků, příprava inzertních sloupků, psaní na stroji, předvádění zboží, zaslání reklamních materiálů zákazníkům, pomoc při řízení obchodních a průmyslových podniků, rozmnožování (reprodukce) dokumentů, aktualizování reklamních materiálů, distribuce vzorků zboží, posuzování efektivnosti provozu a racionalizace práce, dražby, marketingové studie, obchodní nebo podnikatelské oceňování, obchodní nebo podnikatelský průzkum, pronájem propagačních a reklamních materiálů, poradenství v obchodní činnosti, vydávání reklamních, náborových, propagačních a inzertních textů, reklama, propagace, inzerce, rozhlasová reklama a inzerce, rozhlasová komerční reklama, obchodní nebo podnikatelský výzkum, styk s veřejností, stenografické služby, televizní reklama a inzerce, přepisování, aranžování výkladů, reklamní agentury, poradenské služby v oblasti řízení obchodní nebo podnikatelské činnosti, předvádění (služby modelek) pro reklamní účely a podporu prodeje, klasifikace nebo třídění vlny, průzkum trhu, vedení kartoték pomocí počítačů, odborné obchodní nebo podnikatelské poradenství, hospodářské nebo ekonomické prognózy, pořádání výstav pro komerční nebo reklamní účely, poskytování obchodních nebo podnikatelských informací, průzkum veřejného mínění, příprava mezd a výplatních listin, nábor zaměstnanců, přemísťování podniků, provozů a podnikání, pronájem reklamních ploch, podpora a propagace prodeje (pro třetí osoby), sekretářské služby, příprava a vyhotovení daňových přiznání, telefonní vzkazy pro nepřítomné účastníky, zpracování textů, zajišťování novinového předplatného (pro předplatitele), reklama prostřednictvím zásilkové služby, šíření reklamy nebo inzerce on-line prostřednictvím elektronické komunikační sítě (pro jiné), správa hotelů, správa uměleckých agentur, kompilace informací do počítačových databází, systemizace informací pro počítačové databáze, pořádání veletrhů pro komerční nebo reklamní účely, propagace výrobků a služeb třetích osob přípravou a umístěním inzerátů a reklam v elektronických časopisech přístupných prostřednictvím globální počítačové sítě, pronájem fotokopírovacích strojů a tiskáren, psaní osobních dopisů; (36) uzavírání havarijních a úrazových pojištění, splacení půjček, pojistné-technické služby, pronájem nemovitostí, makléřství, jednatelství, služby úvěrových ústavů a bank, služby realitních kanceláří, služby realitních agentů, zprostředkování nemovitostí, služby agentur pro inkasování pohledávek, zprostředkování pojištění, celní služby, uzavírání pojištění, bankovníctví, oceňování a odhady nemovitostí, shromažďování prostředků na dobročinné účely, služby investičních fondů, kapitálové investice, investování do fondů, služby související se záručními listinami, s doklady o složení kauce nebo s dluhopisy, garance, záruky, služby ručitelů, směnárenské služby, vydávání cestovních šeků, clearingové služby, služby zúčtovacích bank poskytujících bezhotovostní platební operace, úschovny služby (úschova v bezpečnostních schránkách), organizování sbírek, půjčky (financování), vyměřování daní, finanční odhady a oceňování (pojišťovnictví, bankovníctví, nemovitosti), faktorování (financování splátkových obchodů), správa svěřeného majetku, správa cizího majetku, finanční služby, spravování financí, zástavní (záruční) půjčky, provozování zastaváren, správa nemovitostí, správa nájemných domů, uzavírání pojištění pro případ požáru, pronájem bytů, pronájem farem, uzavírání nemocenských a zdravotních pojištění, uzavírání námořních pojištění, poskytování hypoték, služby spořitelny, financování nákupu na splátky, burzovní makléřství, makléřské služby provozované v souvislosti s akciemi, cennými papíry, obligacemi, dluhopisy, uzavírání životních pojištění, služby ubytovacích agentur, finanční analýzy, oceňování starožitností, oceňování uměleckých děl, ověřování šeků, finanční poradenství, poradenství v oblasti pojištění, služby týkající se kreditních karet, služby týkající se debetních karet, elektronický převod kapitálu, finanční informace, informace o pojištění, oceňování šperků, oceňování numismatických sbírek, inkasování nájemného, oceňování poštovních známek, vydávání kuponů,

známek, poukázek, úschova cenností, kurzovní záznamy na burze (kotace), vydávání kreditních karet, pronájem kanceláří (nemovitosti), vyplácení důchodů, sponzorování; (37) údržba nábytku, opravy fotografických přístrojů, instalace a opravy elektronických spotřebičů, instalace a opravy výtahů a zdvihů, asfaltování, údržba a opravy motorových vozidel, mytí automobilů, údržba a opravy letadel, čištění budov (interiéru), praní, čištění, čištění a opravy bojlerů, údržba a opravy hořáků a kahanů, pronájem buldozerů, instalace, údržba a opravy kancelářských strojů a zařízení, instalace a opravy požárních hlásičů (alarmů), instalace a opravy poplašných systémů proti vloupání, čalounické opravy, údržba a opravy trezorů a pancéřových komor, pronájem stavebního zařízení, stavba lodí, renovace oděvů, instalace a opravy topných zařízení, opravy obuvi, kominické služby, údržba a opravy bezpečnostních schráněk, instalace a opravy klimatizačního zařízení, stavebnictví, stavitelství, provádění staveb pod vodou, stavební dozor, opravy šatstva, údržba, čištění a opravy kůže, instalace kuchyňského zařízení, demolice budov, antikoroziní úprava, dezinfikování, malování, lakování a opravy vývěsných štítů, dopravních značek apod. stavby a opravy skladů, utěšňování budov, mandlování, pronájem bagrů a rypadel, čištění oken, opravy a údržba promítacích přístrojů, instalace a údržba pecí, údržba, čištění a opravy kožešin, mazání vozidel, čištění oděvů, opravy hodin a hodinek, stavby továren, instalace a opravy zavodňovacího zařízení, izolace budov a staveb, mytí vozidel, praní prádla, mytí a praní, instalace, údržba a opravy strojního zařízení, zednické a kamenické služby, restaurování nábytku, stavby přístavních hrází a vlnolamů, žehlení oděvů, stavby a údržba ropovodů, plynovodů apod., tapetování, opravy deštníků a slunečníků, čalounění, malování a natírání interiérů a exteriérů, čištění a broušení pemzou, kytování, tmelování, sádrování, štukování, klempířské a instalatérské práce, leštění vozidel, opravy čerpadel a pump, stavby přístavů, správka oděvů, hubení kryš (deratizace), protektorování pneumatik, instalace a opravy mrazicích zařízení, žehlení prádla, cínování (opětovné), nýtování, antikoroziní úprava vozidel, služby autoservisů, instalace a opravy telefonů, údržba vozidel, lakování, čištění vozidel, opravy vozidel, pronájem čistících strojů, hubení hmyzu a škůdců (s výjimkou pro zemědělské účely), truhlářství a opravy truhlářských výrobků, montáže lešení, zednické práce, praní plenek, chemické čištění, informační služby týkající se staveb, informační služby týkající se oprav, broušení nožů, důlní těžba, povrchová těžba, cestářství (dláždění), pískování, opravy prováděné pod vodou, čištění budov (fasád, vnějších povrchů a ploch), vulkanizace pneumatik (opravy), vrtání studní, šachet a dolů, výstavba obchodních stánků a prodejů, instalace, údržba a opravy počítačového hardwaru, kopírovacích strojů a zařízení, faxů a tiskáren, odrušování elektrických přístrojů, obnova motorů a strojů (opotřebovaných nebo částečně zničených), pronájem jeřábů (stavební vybavení), pokrývačské práce, výroba umělého sněhu, asanace a vyklízení podkroví, půd, chodeb a sklepů, čištění ulic, rozbíjení ledu; (38) zasilání telegramů, rozhlasové vysílání, zasilání zpráv, zasilání faxových zpráv, televizní vysílání, přenos telegramů, telegrafické služby, komunikace pomocí telegrafu, telefonické služby, komunikace pomocí telefonu, telexové služby, služby tiskových agentur, vysílání kabelové televize, komunikace pomocí mobilních telefonů, komunikace pomocí počítačových terminálů, přenos zpráv a obrazových informací pomocí počítačů, elektronická pošta, přenos faxem, poskytování informací o telekomunikacích, pagingové služby poskytované prostřednictvím rádia, telefonu nebo jiných elektronických komunikačních prostředků, pronájem přístrojů a zařízení pro zasilání zpráv, pronájem telekomunikačního zařízení (např. telefonů, faxů), komunikace pomocí sítí optických vláken, síťové konference (služby dálkových konferencí), pronájem faxů, pronájem modemů, pronájem telekomunikačních přístrojů a vybavení, pronájem telefonů, přenos pomocí satelitů, poskytování vícenásobného uživatelského přístupu ke globální počítačové informační síti; (39) služby turistických kanceláří (s výjimkou služeb souvisejících s rezervací hotelů), doprovázení cestujících a turistů, zásobování vodou, letecká doprava, převozy sanitkou, odtahování vozidel při poruchách, pronájem automobilů, automobilová doprava, autobusová doprava, přeprava výletními loděmi, pronájem člunů, lodí a loďek, silniční doprava nákladů, záchrana lodí, říční nákladní doprava, překládka, dovoz, rozvážka, železniční doprava, pronájem koní, doručování

balíkových zásilek, služby nosičů, balení (pakětování) zboží, zprostředkování námořní dopravy, pořádání okružních plaveb a výletů, turistické okružní prohlídky, vykládání nákladu, doručování zboží, skladování zboží, rozvod vody, rozvod elektřiny, obsluha zdymadel, parkování automobilů, skladování, uskladňování ve skladech, pronájem skladů, lodní trajektová doprava, říční doprava, nákladní lodní doprava, pronájem lodí, pronájem garáží, doprava potrubím, pronájem parkovacích ploch, pronájem chladicího zařízení, pronájem vozidel, pronájem autokarů a autobusů, pronájem nákladních vozidel, kamionů a tahačů, přeprava nábytku, dopravní služby, lodní doprava, pořádání cest, osobní doprava, služby pilotů a lodivodů, vlečné služby (remorkáž), vyprošťování lodí, rezervace místenek, vyprošťování dopravních prostředků, taxidoprava, tramvajová doprava, služby dopravců a speditérů, námořní doprava, přeprava cenností s doprovodem, přeprava turistů a cestujících, doprava a skladování odpadků a odpadu, stěhovací služby, uskladnění lodí, zprostředkování přepravy nákladu (zasílatelství), zprostředkování dopravy, služby řidičů, kurýrní služby (dokumenty nebo zboží), informační služby týkající se skladování, informační služby týkající se dopravy, pronájem potápěčských zvonů (kesonů), pronájem skafandrů a potápěčských obleků, pronájem skladovacích kontejnerů, pronájem nosičů na vozidla, záchranné služby v dopravě, dopravní rezervace, cestovní rezervace, záchranné služby prováděné pod vodou, balení zboží (balicí služby), doručování zpráv a vzkazů, doručování novin a časopisů, dodávka zboží poštou, rozvod energie, pronájem závodních vozů, pronájem invalidních vozíků, pronájem a půjčování potápěčské výstroje, pronájem silničních zametacích vozů, lokalizace nákladních vozů pomocí počítače; (40) broušení, zpracování kinematografických filmů, čištění vzduchu, magnetizace, apretace textilií, konečná úprava papíru, stříbření (plátování stříbrem), bělení látek a tkanin, zpracování dřeva, lemování nebo obsívání látek a oděvů, pájení (letování), služby dámských krejčovství, kadmiování, kalandrování tkanin, vypalování keramiky nebo kameniny, barvení obuvi, chromování, pokovování, barvení kůže, zpracování kožešin, střihání látek (stříhová služba), tisk vzorů (potisky), vyvolávání fotografických filmů, zlcení, úprava vody, elektrolytické pokovování, cínování, zpracování kožešin na zakázku, kovářství, protimolová úprava kožešin, frézování, lisování ovoce, uzení potravin, galvanizace, rytectví, gravírování, vodovzdorná úprava látek a oděvů vodovzdorná úprava tkanin, ohnivzdorná úprava látek a textilu, nemačková úprava oděvů, zpracování vlny, laminování, mletí, úprava a zpracování kovů, kalení kovů, mlynářství, niklování, snování, koželuzství, leštění třením, knihařství, vazby publikací, hoblování, sedlářské práce, služby pánských krejčovství, vydělávání kůží, preparování živočichů, služby spojené s barvením, barvení textilu a textilií, údržba a úpravy textilií, protimolová úprava textilií, barvení látek, zpracování papíru, fukání skla, litografické tisky, tiskařské služby, fotosázecí služby, ofsetový tisk, sítotisk, půjčování (pronájem) pletacích strojů, vyklízení a likvidace (sešrotování) odpadu a nepotřebných věcí, třídění odpadu a recyklovatelného materiálu; (41) výcvik zvířat, pronájem a půjčování filmových promítaček a jejich příslušenství, služby filmových studií, tělesná výchova, pronájem dekorací, (provozování rekreačních zařízení, rozhlasová zábava, vydávání textů (s výjimkou reklamních nebo náborových), výuka, vzdělávání, pronájem zvukového nahrávacího zařízení a audionahrávek, půjčování kinofilmů, pronájem a půjčování kinematografických filmů, filmová produkce, vydávání libret, pronájem a půjčování rozhlasových a televizních přijímačů, výroba rozhlasových a televizních programů, divadelní produkce, výroba divadelních a jiných, zábavných představení a pořadů, televizní zábava a estrády, pronájem a půjčování jevištních dekorací a kulís, provozování zoologických zahrad, provozování školek a dětských jeslí, praktický výcvik (předvádění), služby nahrávacích studií, informace o možnostech rekreace, pronájem a půjčování sportovního vybavení (s výjimkou dopravních prostředků), pronájem stadionů a sportovišť, pronájem a půjčování videorekordérů, půjčování videokazet, pořádání a řízení seminářů, konferencí a kongresů, služby sportovních táborů, pořádání a řízení symposií, měření času (časomíra) při sportovních závodech, produkce videofilmů, provozování internátních škol, pořádání a řízení kurzů (výcvik), postsynchrony, náboženská výchova, fotografování, pronájem a půjčování audio zařízení, pronájem osvětlovacího zařízení pro

divadla nebo televizní studia, pronájem tenisových kurtů, pronájem a půjčování videokamer, psaní scénářů, redigování videokazet, redigování optických disků, redigování psaných odborných textů, provozování počítačových her přístupných na otevřené síti pro síťové uživatele, poskytování zařízení pro výstavy, poradenství pro volbu povolání, zpravodajské služby, obrazové zpravodajství, překladatelské služby, interpretace posunkové řeči, nahrávání videokazet nahrávání mikrofilmů, informace o módě; (42) chemické analýzy, analýzy pro využití ropných polí, architektura, správa autorských práv, bakteriologie, bakteriologický výzkum, služby související s využitím patentů, služby v oblasti chemie, chemický výzkum, architektonické poradenství, projektování, technický výzkum, právní služby, testování ropných vrtů, výzkum v oblasti kosmetiky, design interiérů, průmyslový design, testování materiálů, technické projektové studie, geologický dozor a expertizy, dozor a expertizy týkající se ropných polí, inženýrské práce, průzkum a expertizy, genealogický výzkum, inženýrské výkresy, předpověď počasí, právní průzkum, zeměměřičství, pronájem počítačů, počítačové programování, ropný průzkum, fyzikální výzkum, výzkum v oboru strojírenství, testování tkanin a textilu, geologický průzkum, geologický výzkum, ověřování pravosti uměleckých děl, kalibrace (měření), design počítačového softwaru, aktualizace počítačového softwaru, poradenství v oblasti počítačového hardwaru, oděvní návrhářství, grafický design, pronájem přístupového času k počítačové databázi, poskytování licencí k duševnímu vlastnictví, kontrola kvality, pronájem počítačového softwaru, výzkum a vývoj (pro třetí osoby), navrhování (průmyslový design), průzkum prováděný pod vodou, poradenství v oblasti duševního vlastnictví, arbitrážní služby, obnova počítačových dat, údržba počítačového softwaru, analýzy počítačových systémů, poradenství v oblasti ochrany životního prostředí, pronájem přístupového času k počítačům pro manipulaci dat, biologický výzkum, plánování městské výstavby (urbanismus), počítačové služby, zejména tvorba a správa webových stránek pro třetí osoby, počítačové služby, zejména design a realizace webových stránek pro třetí osoby, počítačové služby, zejména design a realizace webových stránek pro třetí osoby, hosting webových stránek (třetích osob) na počítačovém serveru na globální počítačové síti, počítačové služby, zejména poskytování vyhledávacích nástrojů pro získávání dat na globální počítačové síti, registrace doménových jmen za účelem identifikace uživatele na globální počítačové síti, obalový design, pronájem počítačového hardwaru, pronájem tiskáren; (43) poskytování hotelového ubytování, cateringové služby, služby související s provozováním domovů důchodců, služby bufetů a samoobslužných jídelen, provozování kempů a poskytování jejich vybavení, služby závodních jídelen, pronájem přechodného ubytování, pronájem automatů (nápoje a drobné občerstvení), služby související s provozováním penzionů, služby související s provozováním turistických nocleháren, služby související s provozováním hotelů, služby související s provozováním dětských jeslí, služby související s provozováním restaurací, rezervace penzionů, rezervace hotelů, služby samoobslužných restaurací, služby snack-barů, služby související s provozováním penzionů pro zvířata, služby související s péčí o děti, služby denních barů, služby stolníků, ubytovací služby pro prázdninové tábory, pronájem (půjčování) přenosných staveb/budov, rezervace přechodného ubytování, služby související s provozováním motelů, půjčování židlí, stolů, stolního prostírání, jídelního a nápojového skla, pronájem jednacích místností, půjčování stanů; (44) chov zvířat, služby zahradní architektury, služby veřejných lázní pro hygienické účely, služby parních lázní, služby salónů krásy, služby zdravotnických středisek, neurologické služby (chiropraktika), služby kadeřnických salónů, zhotovování věnců, služby ozdravoven, služby zotavoven, nemocniční služby, zdravotní péče, zahradnické služby, zahrádkářské služby, pronájem zemědělského nářadí, přístrojů a zařízení, masáže, lékařské služby, služby optiků, služby rostlinných školek, služby fyzioterapeutů, psychologické testy, služby sanatorií, veterinární služby, stomatologické služby, služby soukromých léčeben a sanatorií, letecké a pozemní rozprašování hnojiv a jiných zemědělských chemických látek, úprava zvířat (např. střihání, česání), služby kremních bank, aranžování květin, služby hospiců, údržba trávníků, manikúra, služby porodních asistentek, ošetřovatelské služby (léčebné), lékárenské poradenství, plastická chirurgie, léčení (záchrana) stromů, hubení škůdců v

zemědělství, hubení plevele, úprava a péče o zvířata chovaná v domácnosti, implantace vlasů, služby psychologů, pronájem sanitárního a zdravotnického vybavení a příslušenství, zemědělské a lesnické služby; (45) služby osobních strážců, poradenství v oblasti bezpečnosti, doprovod (do společnosti), služby detektivních kanceláří, seznamovací služby, služby nočních hlídačů, opatrování, otevírání bezpečnostních zámek, půjčování společenských a večerních šatů a obleků, kremače, pátrání po nezvěstných osobách, vykonávání pohřbů, služby pohřebních ústavů, půjčování oděvů, půjčování obleků a kostýmů, půjčování stejnokrojů, služby strážních hlídek, služby sňatkových kanceláří, předmanželské a manželské poradny, sestavování horoskopů, hašení požárů, pořádání náboženských setkání.

(730) **Wichterle Martin Mgr.**, Zámecké schody 188/6, Praha 1, 11800, CZ

(740) JUDr. Jaromír Tichý, Dominikánská 6, Plzeň, 30112

(210) **O-346790**

(220) 24.05.2004

(320) 24.05.2004

(511) 35, 38, 41, 42

(540)



(510) (35) pomoc při řízení obchodní činnosti, obchodní administrativní, kancelářské práce, odborné obchodní poradenství, obchodní nebo podnikatelské informace, zprostředkování obchodních kontaktů, provádění obchodních operací, kopírování nebo rozmnožování (reprodukce) dokumentů, dokladů apod. reklama (on line-) na počítačové komunikační síti, on-line inzerce, vyhledávání informací v počítačových souborech, pronájem reklamního času ve všech komunikačních médiích, poskytování obchodních informací a služeb pomocí internetu, zprostředkování internetového obchodu, komerční využití internetu v oblastech komerčních internetových médií a vyhledávacích služeb, vyhledávání dat v počítačových souborech, prezentace uživatelů na stránkách World Wide Web v počítačové síti Internet, fyzický převod a konverze údajů a dokumentů z fyzických médií na elektronická média, systemizace informací do počítačových databází, překlad informací do počítačové databáze, nábor zaměstnanců, reklama, propagace, propagační korespondence, propagační materiál, propagační publikace, inzerce, statistické informace, zpracování textů, účetnictví, vedení kartoték v počítači, aktualizování reklamních materiálů, analýzy nákladů, daňové priznání (příprava a vyhotovení), hospodářské (ekonomické) prognózy, marketing, marketingové studie, obchodní nebo podnikatelský průzkum, průzkum trhu, průzkum veřejného mínění, dražby, oceňování obchodních podniků, posuzování efektivnosti provozu a racionalizace práce, pronájem kancelářských strojů a přístrojů, předvádění zboží, vzorky zboží (distribuce), zprostředkovatelná práce; (38) elektronická pošta, posílání zpráv, provozování počítačových sítí, poskytování telekomunikačních přípojení ke globální počítačové síti, poskytování uživatelského přístupu ke globální počítačové síti, pronájem přístrojů a zařízení pro přenos zpráv a informací, přenášení pomocí satelitních družic, přenášení telegramů, přenos faxem, přenos zpráv a obrázků pomocí počítače, půjčování faxů, modemů, telefonů a telekomunikačních zařízení, směrovací a spojovací služby pro telekomunikace, spojení pomocí sítí optických vláken, telefonické služby, telegrafická komunikace, telegrafní služby, počítačová komunikace, informace o telekomunikaci, komunikace a transakce v síti, telexové služby, telekonferenční služby, služby zabezpečující audiovizuální komunikaci prostřednictvím informačních a telekomunikačních sítí, např. počítačové sítě INTERNET, satelitu, poskytování přístupu k Internetu, rozšiřování, zveřejňování a přenos informací prostřednictvím informačních a telekomunikačních prostředků a sítí, satelitů, výměna a šíření informací a zpráv prostřednictvím



telekomunikační sítě, datové sítě, informační nebo komunikační nebo elektronické techniky, komunikace pomocí počítačových terminálů, telegrafu, dálkopisu, telefonu, mobilních telekomunikačních síťových služeb s využitím drátového vedení a nebo satelitů a nebo mikrovlnného spojení a nebo radiového spojení; (41) vydavatelská a nakladatelská činnost, vydávání knih a časopisů, vydávání textů, s výjimkou reklamních nebo náborových, vydávání elektronických knih a časopisů on-line, elektronické publikování (DTP), fotografování, překladatelské služby, poskytování on-line elektronických publikací (bez možnosti stažení); (42) převod a konverze počítačových programů a údajů (kromě fyzické konverze), převod a konverze údajů a dokumentů z fyzických médií na elektronická média, tvorba a údržba počítačových stránek (WEB) pro zákazníky, hostování na počítačových stránkách (WEB), návrh počítačových systémů, konstrukce WWW prezentací a řešení WWW serverů, aktualizace počítačových programů, pronájem času na přístup do počítačových databází, zhotovování kopií počítačových programů, technické studie v oblasti počítačů a programového vybavení, výzkum a vývoj a tvorba systémů pro elektronické obchodování a informačních technologií, vytváření a modelování 3D animací, interaktivních a grafických programů, počítačové animace a vizualizace, grafický design, projektování, projektování elektrických zařízení, studie projektů, inženýrské práce, porady odborné a technické, počítačové navrhování tiskovin, počítačová úprava fotografie.

- (590) Barevná  
(730) **DATASOFT - Informační systémy s.r.o.**, 28. října 1142/168, Ostrava - Mariánské hory, 70900, CZ  
(740) Ing. Pavel Nádvořík, Sokola Tůmy č.1, Ostrava-Hulváky, 70900

(210) **O-346865**

- (220) 26.05.2004  
(320) 26.05.2004  
(511) 30  
(540)

## BOOMER

- (510) (30) cukrovinky bez léčebných účinků, včetně žvýkaček, bonbonů a větrových bonbonů.  
(730) **Wm. Wrigley Jr. Company**, 410 North Michigan Avenue, Chicago, IL, US  
(740) Mgr. Petra Korejzová, Spálená 29, Praha 1, 11000

(210) **O-346866**

- (220) 26.05.2004  
(320) 26.05.2004  
(511) 30  
(540)

## PIM POM

- (510) (30) cukrovinky bez léčebných účinků, včetně žvýkaček, bonbonů a větrových bonbonů.  
(730) **Wm. Wrigley Jr. Company**, 410 North Michigan Avenue, Chicago, IL, US  
(740) Mgr. Petra Korejzová, Spálená 29, Praha 1, 11000

(210) **O-346867**

- (220) 26.05.2004  
(320) 26.05.2004  
(511) 30  
(540)

## SOLANO

- (510) (30) cukrovinky bez léčebných účinků, včetně žvýkaček, bonbonů a větrových bonbonů.  
(730) **Wm. Wrigley Jr. Company**, 410 North Michigan Avenue, Chicago, IL, US  
(740) Mgr. Petra Korejzová, Spálená 29, Praha 1, 11000

(210) **O-346868**

- (220) 26.05.2004  
(320) 26.05.2004  
(511) 30  
(540)

## BONKERS

- (510) (30) cukrovinky bez léčebných účinků, včetně žvýkaček, bonbonů a větrových bonbonů.

(730) **Wm. Wrigley Jr. Company**, 410 North Michigan Avenue, Chicago, IL, US

(740) Mgr. Petra Korejzová, Spálená 29, Praha 1, 11000

(210) **O-346879**

- (220) 27.05.2004  
(320) 27.05.2004  
(511) 5, 32  
(540)



- (510) (5) cukrovinky s léčivými přísadami, kapsle pro farmaceutické účely, kapsle pro léky, nápoje dietetické, upravené pro lékařské účely, nápoje léčivé, oplatkové kapsle pro farmaceutické účely; (32) přípravky na výrobu nealkoholických nápojů, nealkoholické nápoje s výjimkou minerální vody, sodovky a ovocných šťáv, prášky na výrobu šumivých nápojů, pastilky a tablety na výrobu šumivých nápojů zařazených ve tř. 32.  
(730) **Ed. Hass CZ, s.r.o.**, Čejč 30, Čejč, 69614, CZ

(210) **O-346889**

- (220) 27.05.2004  
(320) 27.05.2004  
(511) 9, 16, 35, 37, 41  
(540)

## VENIA

- (510) (9) přístroje pro záznam, přenos nebo reprodukci zvuku či obrazu, hardware výpočetní a/nebo komunikační a/nebo informační techniky, software na magnetických nosičích, informace a záznamy v elektronické podobě, elektronické databáze a databázové produkty, informace a/nebo data a/nebo databáze a/nebo informační produkty na elektronických nosičích a/nebo v elektronických, datových, informačních počítačových a komunikačních sítích, elektronické časopisy, knihy v elektronické podobě, multimediální noviny a časopisy, multimediální, zejména elektronická periodika, multimediální informační katalogy; (16) papír, lepenka a výrobky z těchto materiálů, které nejsou zařazeny do jiných tříd, tiskárenské výrobky, tiskoviny, časopisy, periodika, knihy, potřeby pro knižní vazby, fotografie, papírenské zboží, fotografie, fólie, kalendáře, katalogy, prospekty, plakáty, pohlednice, mapy, obálky, obaly spadající do této třídy, desky spadající do této třídy, dopisní papír, držáky na psací potřeby, etikety kromě textilních, samolepky, vložky papírové, papír balicí, papírové ubrousky, psací potřeby, psací podložky, psací soupravy, lepidla pro papírenství nebo domácnost, materiál pro umělce, štetce, psací stroje a kancelářské potřeby s výjimkou nábytku, kancelářské pořadače, učební a školní potřeby a pomůcky s výjimkou přístrojů, plastické obaly, které nejsou zařazeny do jiných tříd; (35) inzertní, reklamní a propagační činnost, poskytování pomoci při provozu obchodu včetně zprostředkování obchodních a souvisejících obchodně personálních záležitostí, organizování výstav a veletrhů k reklamním a obchodním účelům, organizování módních přehlídek k obchodním účelům, odborné poradenství, vztahující se k organizování výstav a veletrhů k reklamním a obchodním účelům, správa obchodních zájmů třetích osob, vypracování statistických přehledů, poradenství v oblasti organizace a ekonomiky podnikání, marketing, průzkum a analýzy trhů, činnost a služby v oblasti aranžérství výstavních ploch, výstavních expozic, jakož i výstavních exponátů k reklamním a obchodním účelům, pronájem kancelářských strojů a zařízení, distribuce zboží k reklamním účelům, rozmnožování dokumentů; (37) technické zabezpečení výstav a výstavních ploch, zejména montáž a demontáž výstavních expozic, jakož i výstavních exponátů; (41) činnost vyučovací, výchovná, vzdělávací a zábavní včetně pořádání specializačních doškolovacích kurzů, sympozií a konferencí, doprovodné výstavy, provozování pracovních diskusního a zájmového klubu, organizování výstav a veletrhů ke vzdělávacím, kulturním, výchovným a zábavním

účelům, organizování společensko-kulturních akcí, pořádání zábavních soutěží, organizování soutěží o oceňování nejlepších exponátů, jakož i nejlepších exposic, odborné poradenství, vztahující se k organizování výstav a veletrhů ke vzdělávacím, kulturním, výchovným a zábavním účelům, organizování módních přehlídek pro výchovné, vzdělávací, kulturní a zábavní účely, kromě módních přehlídek pro reklamní účely, provozování galerií.

(730) **Veletrhy Brno, a.s.**, Výstaviště 1, Brno, 64700, CZ  
(740) Ing. Jiří Dohnal, Nedbalova 29, Brno, 62300

(210) **O-346893**  
(220) 27.05.2004  
(320) 27.05.2004  
(511) 35, 37, 41  
(540)



(510) (35) organizování výstav a veletrhů k obchodním účelům, organizování módních přehlídek k obchodním účelům, odborné poradenství, vztahující se k organizování výstav a veletrhů k reklamním a obchodním účelům, činnost a služby v oblasti aranžérství výstavních ploch, výstavních exposic, jakož i výstavních exponátů k reklamním a obchodním účelům; (37) technické zabezpečení výstav a výstavních ploch, zejména montáž a demontáž výstavních exposic, jakož i výstavních exponátů; (41) organizování výstav a veletrhů ke vzdělávacím, kulturním, výchovným a zábavním účelům, organizování společensko-kulturních akcí, pořádání zábavních soutěží, organizování soutěží o oceňování nejlepších exponátů, jakož i nejlepších exposic, odborné poradenství, vztahující se k organizování výstav a veletrhů.

(730) **Veletrhy Brno, a.s.**, Výstaviště 1, Brno, 64700, CZ  
(740) Ing. Jiří Dohnal, Nedbalova 29, Brno, 62300

(210) **O-346894**  
(220) 27.05.2004  
(320) 27.05.2004  
(511) 11, 35, 36, 37  
(540)



(510) (11) přístroje chladicí, pro osvětlení, výrobu páry, pro vaření, sušení a ventilaci; (35) zprostředkovávání obchodu a služeb v rámci této třídy, na příklad v oblasti administrativní činnosti, reklamy, propagace a inzerce; (36) realitní činnost; (37) opravy elektrických přístrojů pro domácnost, instalace a opravy chladicích zařízení, provádění staveb, jejich změn a odstraňování.

(590) Barevná  
(730) **Chladírenský servis Jedlička, s.r.o.**, Klatovská třída 177, Plzeň, 32101, CZ  
(740) Irena Langrová, Skřetova 48, Plzeň, 30100

(210) **O-346899**  
(220) 27.05.2004  
(320) 27.05.2004  
(511) 7, 9, 12, 17, 19, 35, 36, 37, 39, 40, 42  
(540)

**PSVS**

(510) (7) stroje; (9) software, elektronická zařízení v rámci této třídy, rozvaděče nízkého napětí; (12) motorové dopravní prostředky

pozemní; (17) asfaltové izolační hmoty, izolační lepenky; (19) asfaltové směsi, betonové směsi, cementové zboží; (35) automatizované zpracování dat, účetnictví; (36) leasing strojů a zařízení, leasing stavebních mechanismů; (37) provádění staveb včetně jejich změn, udržovacích prací na nich a jejich odstraňování, provádění trhacích prací, hornická činnost a činnost prováděná hornickým způsobem, zpracování kameniva, opravy karoserií, svářečské práce, zámečnictví, kovářství, tesařství, vodoinstalérství, topenářství, zednictví, truhlářství, izolačnictví, klempířství, podlahářství, opravy silničních vozidel, opravy ostatních dopravních prostředků, opravy stavebních strojů, instalace, úpravy, údržba a revize vyhrazených elektrických zařízení, instalace a opravy elektronických zařízení, instalace a opravy vyhrazených plynových zařízení; (39) silniční motorová doprava nákladní, doprava a skladování odpadu; (40) nakládání s odpady – v rámci této třídy, kovoobráběčství; (42) provádění laboratorních prací, projektová činnost ve výstavbě, inženýrská činnost ve výstavbě, zeměměřická činnost.

(730) **Pražské silniční a vodohospodářské stavby, a. s.**, Dubečská 3238, Praha 10, 10000, CZ

(210) **O-346900**  
(220) 27.05.2004  
(320) 27.05.2004  
(511) 7, 9, 12, 17, 19, 35, 36, 37, 39, 40, 42  
(540)



(510) (7) stroje; (9) software, elektronická zařízení v rámci této třídy, rozvaděče nízkého napětí; (12) motorové dopravní prostředky pozemní; (17) asfaltové izolační hmoty, izolační lepenky; (19) asfaltové směsi, betonové směsi, cementové zboží; (35) automatizované zpracování dat, účetnictví; (36) leasing strojů a zařízení, leasing stavebních mechanismů; (37) provádění staveb včetně jejich změn, udržovacích prací na nich a jejich odstraňování, provádění trhacích prací, hornická činnost a činnost prováděná hornickým způsobem, zpracování kameniva, opravy karoserií, svářečské práce, zámečnictví, kovářství, tesařství, vodoinstalérství, topenářství, zednictví, truhlářství, izolačnictví, klempířství, podlahářství, opravy silničních vozidel, opravy ostatních dopravních prostředků, opravy stavebních strojů, instalace, úpravy, údržba a revize vyhrazených elektrických zařízení, instalace a opravy elektronických zařízení, instalace a opravy vyhrazených plynových zařízení; (39) silniční motorová doprava nákladní, doprava a skladování odpadu; (40) nakládání s odpady – v rámci této třídy, kovoobráběčství; (42) provádění laboratorních prací, projektová činnost ve výstavbě, inženýrská činnost ve výstavbě, zeměměřická činnost.

(590) Barevná  
(730) **Pražské silniční a vodohospodářské stavby, a. s.**, Dubečská 3238, Praha 10, 10000, CZ

(210) **O-346903**  
(220) 27.05.2004  
(320) 27.05.2004  
(511) 35, 42  
(540)

**Medard**

(510) (35) obchodní nebo podnikatelské informace; (42) meteorologické informace, poradenství o ochraně životního prostředí, předpovědi počasí, odborné služby v oblastech meteorologie, umístování webových stránek, programování internetových databázových systémů a internetových aplikací, konstrukce www prezentací a řešení www serverů.

(730) **Pelikán Emil Doc., Ing., CSc.**, Pod Hlíněštem 3/193, Praha 8, 18005, CZ  
**Eben Kryštof RNDr., CSc.**, Drtinova 18, Praha 5, 15000, CZ  
**Juruš Pavel Mgr.**, Šumavská 87, Volary, 38451, CZ

(210) **O-346913**

(220) 27.05.2004

(320) 27.05.2004

(511) 35, 41, 43

(540)

**MERIDIAN  
INTERNATIONAL SCHOOL**



(510) (35) pomoc při řízení obchodní činnosti maloobchodu se smíšeným zbožím; (41) činnost v oblasti výchovy a vzdělávání - soukromá škola, pořádání odborných kurzů, školení a jiných vzdělávacích akcí, provozování kulturních a kulturně-vzdělávacích akcí, výuka jazyků; (43) ubytovací služby, hostinská činnost.

(730) **ČESKO-ANGLICKÉ JAZYKOVÉ GYMNÁZIUM  
HORIZONT, s. r. o.,** Frýdlantská 1350/1, Praha 8, 18200, CZ

(210) **O-346914**

(220) 27.05.2004

(320) 27.05.2004

(511) 9, 35, 38, 41, 42

(540)



(510) (9) příslušenství pro elektroniku: držáky, konzoly, kabely, svorky, spojky, konektory, lišty, napáječe, předzesilovače, rozbočovače, antény, zabezpečovací zařízení proti krádeži (štítky s kódem), elektronická zabezpečovací zařízení na ochranu zboží a majetku, počítače a příslušenství (paměťové jednotky, monitory, podložky, atd.), počítačový hardware včetně periférií, počítačových součástek, počítačových klávesnic a zařízení pro ovládání počítačového videa, zejména počítačové myši, trackbally, joystiky a hrací podložky, kapesní osobní počítače a programy pro ně, přehrávače optických disků a programy pro ně, elektronická zařízení pro přijímání televize a globálního komunikačního síťového přenosu a jejich převádění do televize nebo jiného zobrazovacího zařízení a počítačové programy pro jejich použití, elektronické přijímače a moduly elektronických přijímačů zahrnuté v jiných zařízeních a počítačové programy pro ně, přenosné počítače, elektronické příslušenství pro hraní her a operační systémový software pro jeho použití, počítačové programy pro řízení zobrazování televizních programů, jiných dat a obsahu dodávaného přes globální informační síť, počítačové programy pro řízení komunikací a výměny dat mezi přenosnými počítači a stolními počítači, počítačové programy pro použití grafiky, kreslení, ukládání a získávání adres, přístup k databázím, multimediální prezentace a aplikace, počítačové programy pro použití u síťových serverů a pro správu počítačových sítí, zejména operační systémové programy, nástroje pro řízení sítě a uživatelské programy pro správce sítí, systémové řídicí nástroje pro řízení osobního počítačového hardware a software prostřednictvím sítě, komunikační programy pro napojení sítě na jiný počítačový systém, počítačové serverové programy pro zpracovávání databáze požadované klienty a programy pro předávání zpráv pro použití na síťovém serveru, poslechové a obrazové stanice pro předvádění zvukových a zvukově obrazových záznamů, sluchátka, software, databázový software, software pro zpracovávání textu, DTP, úpravu obrázků, vytváření a úpravu grafiky, kreslení, projektování a návrhy na počítači, pro vytváření multimediálních prezentací, software pro návrh, vytváření, údržbu a přístup k přizpůsobeným vnitřním síťovým místům a místům v globálních komunikačních a počítačových sítích, software pro vytváření, úpravu a doručování textových a grafických informací, kompilační programy, ladící programy a pomocné programy pro vytváření síťových aplikací na vnitřní síť a globální komunikační síť, počítačové programy pro pomoc při vytváření programového kódu pro použití ve vnitřních počítačových sítích a globálních komunikačních sítích, počítačové programy pro

provádění vývojových a aplikačních programů ve společném vývojovém prostředí, software pro návrh, vytváření, údržbu a přístup ke správě dokumentů, pro tvorbu úložných systémů a systémů pro zpřístupňování, software pro tvorbu dokumentů, ukládání, získávání, řízení kolizí, sledování historie verzí, profilování, řízení přístupu a zabezpečení, software pro automatické upozorňování uživatelů na aktualizaci dokumentů, software pro upozorňování a pro zveřejňování zpráv na vnitřních síťových místech a místech na globální komunikační síti, software pro odesílání odkazů na vnitřní síťová místa a místa v globální komunikační síti, software pro vyhledávání a získávání dokumentů a dat na vnitřních počítačových sítích, počítačové programy pro použití na a spolu s počítačovými sítěmi a globálními komunikačními sítěmi, programy pro identifikaci, registraci a ověřování uživatelů, programy pro automatizaci procesu přihlašování pro přístup k webovským místům nebo vnitřním sítím, bezpečnostní a šifrovací programy, programy pro udržování a aktualizaci uživatelských profilů, programy pro udržování profilů serveru, počítačové programy pro použití a usnadnění elektronického obchodování a bezpečného přenosu finančních informací uživatele pro použití při jednotlivých nákupech, počítačový software pro vývoj počítačových programů, počítačové programy pro správu, zobrazování a úpravu souborů a komunikace na soukromých sítích a globální počítačové síti, přenos dat do a z databázi a do a z počítačových programů a počítačových souborů, počítačové programy, zejména grafické, obrazové a prezentační programy pro tištěné a elektronické dokumenty a pro prezentace a uživatelské příručky prodávané spolu s programy jako jednotka, software pro vytváření, úpravu a udržování webovských míst a míst na intranetu, počítačové programy pro vývoj jiných počítačových programů, kompilátory, editory, ladící programy a pomocné programy pro vytváření a testování jiných počítačových programů, počítačové programy pro provádění vývojových programů a aplikačních programů, úplná řada počítačových aplikačních programů pro obchodní a osobní použití, přístroje pro záznam, převod, reprodukci zvuku nebo obrazu, nosiče zvukových a zvukově obrazových záznamů spadající do třídy 9, časopisy a informační bulletiny na jiných než papírových nosičích distribuované pomocí počítačových sítí a globálních komunikačních sítí, videohry s výstupem na TV nebo PC nebo speciální přehrávací přístroje; (35) automatizované zpracování dat, služby databank (vyhledávání dat v počítačových souborech pro třetí osoby, překlad informací do počítačových databází, systematizace informací do počítačových databází), zprostředkovávání obchodních záležitostí (zákaznický servis, tj. zajišťování obytu, zastupování při obchodních jednáních, sjednávání obchodních podmínek), propagace a reklama včetně WWW aplikací a aplikací jim obdobných; (38) počítačová komunikace, komunikace pomocí počítačových terminálů, elektronická pošta, elektronické nástěnky, elektronické konference, posílání zpráv, pronájem přístrojů pro přenos zpráv, pronájem zařízení pro přenos informací, přenos zpráv a obrázků pomocí počítačů, přenos zpráv a obrazových informací pomocí počítače, půjčování modemů, konzultační služby v oblasti telekomunikací, poskytování zpráv a obrazových informací prostřednictvím počítačových sítí a globálních komunikačních sítí, šíření časopisů zaměřených na počítače a počítačové software prostřednictvím internetu; (41) nahrávání a rozmnožování zvukových a zvukově obrazových záznamů, provozování her on-line (z počítačové sítě), organizování setkání s programem on-line turnajů a ligových soutěží, pořádání ligových soutěží a turnajů prostřednictvím internetu, školicí služby v oblasti obsluhy výpočetní techniky včetně programového vybavení, vydávání on-line časopisů v oblasti počítačů a počítačového software; (42) vývoj a tvorba software, zejména pro pořádání on-line soutěží a turnajů, poradenství v oboru hardware, správa počítačových sítí, vytváření médií pro použití v počítačových sítích, bezdrátových sítích a globálních komunikačních sítích, návrhy a provozování webovských míst (webhosting), pronájem počítačového software, konzultační služby v oblasti počítačů, software, elektroniky, konzultační služby a služby technické podpory v oblasti počítačů, počítačových sítí, software, návrhy a správa míst na vnitřních sítích, poskytování informací v oblasti počítačů, počítačových sítí a software prostřednictvím počítačových sítí a globálních komunikačních sítí, aktualizace software prostřednictvím počítačových sítí a globálních komunikačních sítí.

(730) **ProGamers s. r. o.**, Muchova 15/237, Praha 6, 16000, CZ  
(740) AK SODOMKA-SOUČEK-JINDRA-MOKRÝ & PARTNEŘI,  
JUDr. Tomáš Jindra, U Prašné brány 3, Praha 1, 11000

(730) **FAnn parfumerie, s.r.o.**, Jandáskova 24, Brno, 62100, CZ  
(740) Ing. Dobroslav Musil, Cejl 38, Brno, 60200

(210) **O-346936**

(220) 28.05.2004

(320) 28.05.2004

(511) 3, 14, 16, 18, 25, 35, 36, 38, 39, 40, 41, 42, 44, 45

(540)

**FAnn**

(510) (3) parfumerie, vonné oleje, kosmetika, mýdla; (14) drahé kovy, kameny a výrobky z nich zhotovené, klenotnické zboží, bižuterie a hodinářské předměty; (16) papír, papírenské výrobky, tiskárenské výrobky, zejména noviny, časopisy, reklamní tiskoviny, obaly; (18) kůže, imitace kůže, výrobky z těchto materiálů, cestovní potřeby, které nejsou zahrnuty do jiných tříd; (25) oděvy, obuv, kloboučnické zboží; (35) propagační činnost, reklama, pomoc při řízení obchodní činnosti, marketing, průzkum trhu, nabízení výrobků pro třetí osoby za účelem umožnit spotřebitelům, aby si tyto výrobky mohli pohodlně prohlížet a nakupovat, komerční využití Internetu v oblastech komerčních internetových médií, internetový obchod; (36) služby finanční a poradenství v oblasti finančních služeb, služby peněžní a poradenství v oblasti peněžních služeb, služby nemovitostní, zejména pronájem a správa nemovitostí a poradenství v oblasti těchto služeb; (38) šíření elektronických časopisů a dalších materiálů prostřednictvím elektronické datové telekomunikační sítě, zejména Internetu; (39) doprava a skladování; (40) zpracování materiálů, tisk, krejčovství; (41) organizování výstav, módních přehlídek, DTP práce, pořádání školení, vydavatelská činnost; (42) tvorba elektronických novin a časopisů, tvorba a správa webových stránek; (44) kosmetické, regenerační a zkrášlovací služby, solária a poradenství v oblasti těchto služeb; (45) svatební agentury, půjčování oděvů.

(730) **FAnn parfumerie, s.r.o.**, Jandáskova 24, Brno, 62100, CZ

(740) Ing. Dobroslav Musil, Cejl 38, Brno, 60200

(210) **O-346987**

(220) 31.05.2004

(320) 31.05.2004

(511) 35, 37, 42

(540)



(510) (35) marketing; (37) provádění a rekonstrukce průmyslových, občanských a bytových staveb, včetně stavebně investorské činnosti; (42) předprojektová a inženýrská činnost.

(590) Barevná

(730) **VESELÝ Přemysl**, Bzenecká 18a, Brno - Vinohrady, 62800, CZ

(740) Ing. František Eštván, Okrouhlá 34, Brno, 62500

(210) **O-347008**

(220) 31.05.2004

(320) 31.05.2004

(511) 7, 16, 40

(540)

**Era-pack**

(510) (7) stroje a zařízení pro obalový průmysl a jejich součásti; (16) balicí papír a fólie z umělých hmot pro obalovou techniku uvedené v této třídě, papír, lepenka a výrobky z těchto materiálů spadající do této třídy, periodické a neperiodické tiskoviny všeho druhu, fotografie, psací, školní, učební a kancelářské potřeby spadající do této třídy, též i k reklamním účelům; (40) polygrafické služby všeho druhu uvedené v této třídě, zejména potisk obalů všeho druhu, zpracování papíru a plastických hmot zejména pro oblast obalového průmyslu.

(730) **ERA-PACK, s.r.o.**, Pišťovy 821, Chrudim, 53701, CZ

(740) Ing. Jiří Střelák, Pařížská 17, Praha 1, 11000

(210) **O-346937**

(220) 28.05.2004

(320) 28.05.2004

(511) 3, 14, 16, 18, 25, 35, 36, 38, 39, 40, 41, 42, 44, 45

(540)

**FAAnn**

(510) (3) parfumerie, vonné oleje, kosmetika, mýdla; (14) drahé kovy, kameny a výrobky z nich zhotovené, klenotnické zboží, bižuterie a hodinářské předměty; (16) papír, papírenské výrobky, tiskárenské výrobky, zejména noviny, časopisy, reklamní tiskoviny, obaly; (18) kůže, imitace kůže, výrobky z těchto materiálů, cestovní potřeby, které nejsou zahrnuty do jiných tříd; (25) oděvy, obuv, kloboučnické zboží; (35) propagační činnost, reklama, pomoc při řízení obchodní činnosti, marketing, průzkum trhu, nabízení výrobků pro třetí osoby za účelem umožnit spotřebitelům, aby si tyto výrobky mohli pohodlně prohlížet a nakupovat, komerční využití Internetu v oblastech komerčních internetových médií, internetový obchod; (36) služby finanční a poradenství v oblasti finančních služeb, služby peněžní a poradenství v oblasti peněžních služeb, služby nemovitostní, zejména pronájem a správa nemovitostí a poradenství v oblasti těchto služeb; (38) šíření elektronických časopisů a dalších materiálů prostřednictvím elektronické datové telekomunikační sítě, zejména Internetu; (39) doprava a skladování; (40) zpracování materiálů, tisk, krejčovství; (41) organizování výstav, módních přehlídek, DTP práce, pořádání školení, vydavatelská činnost; (42) tvorba elektronických novin a časopisů, tvorba a správa webových stránek; (44) kosmetické, regenerační a zkrášlovací služby, solária a poradenství v oblasti těchto služeb; (45) svatební agentury, půjčování oděvů.

(210) **O-347034**

(220) 01.06.2004

(320) 01.06.2004

(511) 29, 30, 32

(540)



(510) (29) konzervované potraviny obsahující zboží patřící do třídy 29, polévky, přípravky na polévky, konzervy se zeleninou, masové konzervy, bílkoviny jako potrava, bujóny, vývary, kysané zelí, koncentrované vývary, konzervovaná zelenina, vařená zelenina, sušená zelenina, maso, zvěřina, sojové boby konzervované jako potrava, tukové pomazánky na chléb, šunka, zeleninové polévky, přípravky na zeleninové polévky, zeleninové šťávy na vaření, masové výtažky, masové šťávy (omáčky), konzervovaná čočka, játrová paštika, cestovní občerstvení v konzervách, pomazánky a paštiky v konzervách, zelenina v pářivém nálevu, nakládaná a sterilovaná zelenina, konzervovaný hrách, klobásy, salámy,

párky, přípravky na výrobu polévek, dochucovací šťávy, rajský protlak, zeleninové saláty, vepřové sádlo, rajská šťáva na vaření, dršťky, drůbež ne živá, pečené, konzervované maso, konzervované dršťky, kombinovaná konzervovaná hotová jídla z masa (vepřového, hovězího, drůbežího, zvěřiny), vnitřností a rostlinných bílkovin, tofu, vepřové maso, sušené houby, zeleninové protlaky, konzervovaná hotová jídla z masa, konzervovaná hotová jídla z vnitřností, konzervovaná hotová jídla z masa, vnitřností a rostlinných bílkovin, kombinovaná konzervovaná hotová jídla z masa a výrobků z něho s luštěninami, konzervované ovoce, houby a zeleninové směsi, jídla z fazolí; (30) konzervované potraviny obsahující výrobky patřící do třídy 30, konzervovaná hotová jídla, polotovary a jejich složky, obsahující převážně výrobky patřící do třídy 30, kečup, moučka z fazolí, koření, nálevy na saláty; (32) ovocné a zeleninové džusy, šťávy, nektary a nápoje, rajské šťávy jako nápoj.

(590) Barevná  
(730) **TATRAKON, spol. s r. o.**, Alžbětina 23, Poprad, 5801, SK  
(740) Ing. František Kania, Mendlovo nám. 1a, Brno, 60300

(210) **O-347035**

(220) 01.06.2004  
(320) 01.06.2004  
(511) 29, 30  
(540)



(510) (29) konzervované potraviny obsahující zboží patřící do třídy 29, konzervy se zeleninou, masové konzervy, bílkoviny jako potrava, konzervovaná zelenina, vařená zelenina, maso, zvěřina, sojové boby konzervované jako potrava, tukové pomazánky na chléb, šunka, masové výtažky, konzervovaná čočka, jádrová paštika, cestovní občerstvení v konzervách, pomazánky a paštiky v konzervách, klobásy, salámy, párky, vepřové sádlo, drůbež ne živá, pečené, konzervované maso, konzervované dršťky, kombinovaná konzervovaná hotová jídla z masa (vepřového, hovězího, drůbežího, zvěřiny), vnitřností a rostlinných bílkovin, tofu, vepřové maso, sušené houby, zeleninové protlaky, konzervovaná hotová jídla z masa, konzervovaná hotová jídla z vnitřností, konzervovaná hotová jídla z masa, vnitřností a rostlinných bílkovin, kombinovaná konzervovaná hotová jídla z masa a výrobků z něho s luštěninami, konzervované houby a zeleninové směsi, jídla z fazolí; (30) konzervované potraviny obsahující výrobky patřící do třídy 30, konzervovaná hotová jídla, polotovary a jejich složky, obsahující převážně výrobky patřící do třídy 30.

(590) Barevná  
(730) **TATRAKON, spol. s r. o.**, Alžbětina 23, Poprad, 5801, SK  
(740) Ing. František Kania, Mendlovo nám. 1a, Brno, 60300

(210) **O-347036**

(220) 01.06.2004  
(320) 01.06.2004  
(511) 29, 30, 32  
(540)



(510) (29) konzervované potraviny obsahující zboží patřící do třídy 29, polévky, přípravky na polévky, konzervy se zeleninou, masové konzervy, bílkoviny jako potrava, bujóny, vývary, kysané zelí, koncentrované vývary, konzervovaná zelenina, vařená zelenina, sušená zelenina, maso, zvěřina, sojové boby konzervované jako

potrava, tukové pomazánky na chléb, šunka, zeleninové polévky, přípravky na zeleninové polévky, zeleninové šťávy na vaření, masové výtažky, masové šťávy (omáčky), konzervovaná čočka, jádrová paštika, cestovní občerstvení v konzervách, pomazánky a paštiky v konzervách, zelenina v pálivém nálevu, nakládaná a sterilovaná zelenina, konzervovaný hrách, klobásy, salámy, párky, přípravky na výrobu polévek, dochucovací šťávy, rajský protlak, zeleninové saláty, vepřové sádlo, rajská šťáva na vaření, dršťky, drůbež ne živá, pečené, konzervované maso, konzervované dršťky, kombinovaná konzervovaná hotová jídla z masa (vepřového, hovězího, drůbežího, zvěřiny), vnitřností a rostlinných bílkovin, tofu, vepřové maso, sušené houby, zeleninové protlaky, konzervovaná hotová jídla z masa, konzervovaná hotová jídla z vnitřností, konzervovaná hotová jídla z masa, vnitřností a rostlinných bílkovin, kombinovaná konzervovaná hotová jídla z masa a výrobků z něho s luštěninami, konzervované ovoce, houby a zeleninové směsi, jídla z fazolí; (30) konzervované potraviny obsahující výrobky patřící do třídy 30, konzervovaná hotová jídla, polotovary a jejich složky, obsahující převážně výrobky patřící do třídy 30, kečup, moučka z fazolí, koření, nálevy na saláty; (32) ovocné a zeleninové džusy, šťávy, nektary a nápoje, rajské šťávy jako nápoje.

(590) Barevná  
(730) **TATRAKON, spol. s r. o.**, Alžbětina 23, Poprad, 5801, SK  
(740) Ing. František Kania, Mendlovo nám. 1a, Brno, 60300

(210) **O-347037**

(220) 01.06.2004  
(320) 01.06.2004  
(511) 29, 30, 32  
(540)



(510) (29) konzervované potraviny obsahující zboží patřící do třídy 29, polévky, přípravky na polévky, konzervy se zeleninou, masové konzervy, bílkoviny jako potrava, bujóny, vývary, kysané zelí, koncentrované vývary, konzervovaná zelenina, vařená zelenina, sušená zelenina, maso, zvěřina, sojové boby konzervované jako potrava, tukové pomazánky na chléb, šunka, zeleninové polévky, přípravky na zeleninové polévky, zeleninové šťávy na vaření, masové výtažky, masové šťávy (omáčky), konzervovaná čočka, jádrová paštika, cestovní občerstvení v konzervách, pomazánky a paštiky v konzervách, zelenina v pálivém nálevu, nakládaná a sterilovaná zelenina, konzervovaný hrách, klobásy, salámy, párky, přípravky na výrobu polévek, dochucovací šťávy, rajský protlak, zeleninové saláty, vepřové sádlo, rajská šťáva na vaření, dršťky, drůbež ne živá, pečené, konzervované maso, konzervované dršťky, kombinovaná konzervovaná hotová jídla z masa (vepřového, hovězího, drůbežího, zvěřiny), vnitřností a rostlinných bílkovin, tofu, vepřové maso, sušené houby, zeleninové protlaky, konzervovaná hotová jídla z masa, konzervovaná hotová jídla z vnitřností, konzervovaná hotová jídla z masa, vnitřností a rostlinných bílkovin, kombinovaná konzervovaná hotová jídla z masa a výrobků z něho s luštěninami, konzervované ovoce, houby a zeleninové směsi, jídla z fazolí; (30) konzervované potraviny obsahující výrobky patřící do třídy 30, konzervovaná hotová jídla, polotovary a jejich složky, obsahující převážně výrobky patřící do třídy 30, kečup, moučka z fazolí, koření, nálevy na saláty; (32) ovocné a zeleninové džusy, šťávy, nektary a nápoje, rajské šťávy jako nápoje.

(590) Barevná  
(730) **TATRAKON, spol. s r. o.**, Alžbětina 23, Poprad, 5801, SK  
(740) Ing. František Kania, Mendlovo nám. 1a, Brno, 60300

(210) **O-347039**

(220) 01.06.2004  
(320) 01.06.2004  
(511) 29, 30, 32

(540)



jídla z fazolí; (30) konzervované potraviny obsahující výrobky patřící do třídy 30, konzervovaná hotová jídla, polotovary a jejich složky, obsahující převážně výrobky patřící do třídy 30, kečup, moučka z fazolí, koření, nálevy na saláty; (32) ovocné a zeleninové džusy, šťávy, nektary a nápoje, rajské šťávy jako nápoj.

(590) Barevná  
(730) **TATRAKON, spol. s r. o.**, Alžbětina 23, Poprad, 5801, SK  
(740) Ing. František Kania, Mendlovo nám. 1a, Brno, 60300

(510) (29) konzervované potraviny obsahující zboží patřící do třídy 29, polévky, přípravky na polévky, konzervy se zeleninou, masové konzervy, bílkoviny jako potrava, bujóny, vývary, kysané zeli, koncentrované vývary, konzervovaná zelenina, vařená zelenina, sušená zelenina, maso, zvěřina, sojové boby konzervované jako potrava, tukové pomazánky na chléb, šunka, zeleninové polévky, přípravky na zeleninové polévky, zeleninové šťávy na vaření, masové výtažky, masové šťávy (omáčky), konzervovaná čočka, játrová paštika, cestovní občerstvení v konzervách, pomazánky a paštiky v konzervách, zelenina v pálivém nálevu, nakládaná a sterilovaná zelenina, konzervovaný hrách, klobásy, salámy, párky, přípravky na výrobu polévek, dochucovací šťávy, rajský protlak, zeleninové saláty, vepřové sádlo, rajská šťáva na vaření, dršťky, drůbež ne živá, pečené, konzervované maso, konzervované dršťky, kombinovaná konzervovaná hotová jídla z masa (vepřového, hovězího, drůbežího, zvěřiny), vnitřností a rostlinných bílkovin, tofu, vepřové maso, sušené houby, zeleninové protlaky, konzervovaná hotová jídla z masa, konzervovaná hotová jídla z vnitřností, konzervovaná hotová jídla z masa, vnitřností a rostlinných bílkovin, kombinovaná konzervovaná hotová jídla z masa a výrobků z něho s luštěninami, konzervované ovoce, houby a zeleninové směsi, jídla z fazolí; (30) konzervované potraviny obsahující výrobky patřící do třídy 30, konzervovaná hotová jídla, polotovary a jejich složky, obsahující převážně výrobky patřící do třídy 30, kečup, moučka z fazolí, koření, nálevy na saláty; (32) ovocné a zeleninové džusy, šťávy, nektary a nápoje, rajské šťávy jako nápoj.

(590) Barevná  
(730) **TATRAKON, spol. s r. o.**, Alžbětina 23, Poprad, 5801, SK  
(740) Ing. František Kania, Mendlovo nám. 1a, Brno, 60300

(210) **O-347042**

(220) 01.06.2004  
(320) 01.06.2004  
(511) 29, 30, 32  
(540)



(510) (29) konzervované potraviny obsahující zboží patřící do třídy 29, polévky, přípravky na polévky, konzervy se zeleninou, masové konzervy, bílkoviny jako potrava, bujóny, vývary, kysané zeli, koncentrované vývary, konzervovaná zelenina, vařená zelenina, sušená zelenina, maso, zvěřina, sojové boby konzervované jako potrava, tukové pomazánky na chléb, šunka, zeleninové polévky, přípravky na zeleninové polévky, zeleninové šťávy na vaření, masové výtažky, masové šťávy (omáčky), konzervovaná čočka, játrová paštika, cestovní občerstvení v konzervách, pomazánky a paštiky v konzervách, zelenina v pálivém nálevu, nakládaná a sterilovaná zelenina, konzervovaný hrách, klobásy, salámy, párky, přípravky na výrobu polévek, dochucovací šťávy, rajský protlak, zeleninové saláty, vepřové sádlo, rajská šťáva na vaření, dršťky, drůbež ne živá, pečené, konzervované maso, konzervované dršťky, kombinovaná konzervovaná hotová jídla z masa (vepřového, hovězího, drůbežího, zvěřiny), vnitřností a rostlinných bílkovin, tofu, vepřové maso, sušené houby, zeleninové protlaky, konzervovaná hotová jídla z masa, konzervovaná hotová jídla z vnitřností, konzervovaná hotová jídla z masa, vnitřností a rostlinných bílkovin, kombinovaná konzervovaná hotová jídla z masa a výrobků z něho s luštěninami, konzervované ovoce, houby a zeleninové směsi,

(210) **O-347043**

(220) 01.06.2004  
(320) 01.06.2004  
(511) 29, 30, 32  
(540)



(510) (29) konzervované potraviny obsahující zboží patřící do třídy 29, polévky, přípravky na polévky, konzervy se zeleninou, masové konzervy, bílkoviny jako potrava, bujóny, vývary, kysané zeli, koncentrované vývary, konzervovaná zelenina, vařená zelenina, sušená zelenina, maso, zvěřina, sojové boby konzervované jako potrava, tukové pomazánky na chléb, šunka, zeleninové polévky, přípravky na zeleninové polévky, zeleninové šťávy na vaření, masové výtažky, masové šťávy (omáčky), konzervovaná čočka, játrová paštika, cestovní občerstvení v konzervách, pomazánky a paštiky v konzervách, zelenina v pálivém nálevu, nakládaná a sterilovaná zelenina, konzervovaný hrách, klobásy, salámy, párky, přípravky na výrobu polévek, dochucovací šťávy, rajský protlak, zeleninové saláty, vepřové sádlo, rajská šťáva na vaření, dršťky, drůbež ne živá, pečené, konzervované maso, konzervované dršťky, kombinovaná konzervovaná hotová jídla z masa (vepřového, hovězího, drůbežího, zvěřiny), vnitřností a rostlinných bílkovin, tofu, vepřové maso, sušené houby, zeleninové protlaky, konzervovaná hotová jídla z masa, konzervovaná hotová jídla z vnitřností, konzervovaná hotová jídla z masa, vnitřností a rostlinných bílkovin, kombinovaná konzervovaná hotová jídla z masa a výrobků z něho s luštěninami, konzervované ovoce, houby a zeleninové směsi, jídla z fazolí; (30) konzervované potraviny obsahující výrobky patřící do třídy 30, konzervovaná hotová jídla, polotovary a jejich složky, obsahující převážně výrobky patřící do třídy 30, kečup, moučka z fazolí, koření, nálevy na saláty; (32) ovocné a zeleninové džusy, šťávy, nektary a nápoje, rajské šťávy jako nápoj.

(590) Barevná  
(730) **TATRAKON, spol. s r. o.**, Alžbětina 23, Poprad, 5801, SK  
(740) Ing. František Kania, Mendlovo nám. 1a, Brno, 60300

(210) **O-347044**

(220) 01.06.2004  
(320) 01.06.2004  
(511) 29, 30, 32  
(540)



(510) (29) konzervované potraviny obsahující zboží patřící do třídy 29, polévky, přípravky na polévky, konzervy se zeleninou, masové konzervy, bílkoviny jako potrava, bujóny, vývary, kysané zeli, koncentrované vývary, konzervovaná zelenina, vařená zelenina, sušená zelenina, maso, zvěřina, sojové boby konzervované jako potrava, tukové pomazánky na chléb, šunka, zeleninové polévky, přípravky na zeleninové polévky, zeleninové šťávy na vaření,

masové výtažky, masové šťávy (omáčky), konzervovaná čočka, játrová paštika, cestovní občerstvení v konzervách, pomazánky a paštiky v konzervách, zelenina v pálivém nálevu, nakládaná a sterilovaná zelenina, konzervovaný hrách, klobásy, salámy, párky, přípravky na výrobu polévek, dochucovací šťávy, rajský protlak, zeleninové saláty, vepřové sádlo, rajská šťáva na vaření, dršťky, drůbež ne živá, pečené, konzervované maso, konzervované dršťky, kombinovaná konzervovaná hotová jídla z masa (vepřového, hovězího, drůbežího, zvěřiny), vnitřností a rostlinných bílkovin, tofu, vepřové maso, sušené houby, zeleninové protlaky, konzervovaná hotová jídla z masa, konzervovaná hotová jídla z vnitřností, konzervovaná hotová jídla z masa, vnitřností a rostlinných bílkovin, kombinovaná konzervovaná hotová jídla z masa a výrobků z něho s luštěninami, konzervované ovoce, houby a zeleninové směsi, jídla z fazolí; (30) konzervované potraviny obsahující výrobky patřící do třídy 30, konzervovaná hotová jídla, polotovary a jejich složky, obsahující převážně výrobky patřící do třídy 30, kečup, moučka z fazolí, koření, nálevy na saláty; (32) ovocné a zeleninové džusy, šťávy, nektary a nápoje, rajské šťávy jako nápoj.

- (590) Barevná  
(730) **TATRAKON, spol. s r. o.**, Alžbětina 23, Poprad, 5801, SK  
(740) Ing. František Kania, Mendlovo nám. 1a, Brno, 60300

- (210) **O-347045**  
(220) 01.06.2004  
(320) 01.06.2004  
(511) 29, 30  
(540)



- (510) (29) konzervované potraviny obsahující zboží patřící do třídy 29, polévky, přípravky na polévky, konzervy se zeleninou, masové konzervy, bílkoviny jako potrava, bujóny, vývary, kysané zeli, koncentrované vývary, konzervovaná zelenina, vařená zelenina, sušená zelenina, maso, zvěřina, sojové boby konzervované jako potrava, tukové pomazánky na chléb, šunka, zeleninové polévky, přípravky na zeleninové polévky, zeleninové šťávy na vaření, masové výtažky, masové šťávy (omáčky), konzervovaná čočka, játrová paštika, cestovní občerstvení v konzervách, pomazánky a paštiky v konzervách, zelenina v pálivém nálevu, nakládaná a sterilovaná zelenina, konzervovaný hrách, klobásy, salámy, párky, přípravky na výrobu polévek, dochucovací šťávy, rajský protlak, zeleninové saláty, vepřové sádlo, rajská šťáva na vaření, dršťky, drůbež ne živá, pečené konzervované maso, konzervované dršťky, kombinovaná konzervovaná hotová jídla z masa (vepřového, hovězího, drůbežího, zvěřiny), vnitřností a rostlinných bílkovin, tofu, vepřové maso, sušené houby, zeleninové protlaky, konzervovaná hotová jídla z masa, konzervovaná hotová jídla z vnitřností, konzervovaná hotová jídla z masa, vnitřností a rostlinných bílkovin, kombinovaná konzervovaná hotová jídla z masa a výrobků z něho s luštěninami, konzervované ovoce, houby a zeleninové směsi, jídla z fazolí; (30) konzervované potraviny obsahující výrobky patřící do třídy 30, konzervovaná hotová jídla, polotovary a jejich složky, obsahující převážně výrobky patřící do třídy 30, kečup, moučka z fazolí, koření, nálevy na saláty.

- (590) Barevná  
(730) **TATRAKON, spol. s r. o.**, Alžbětina 23, Poprad, 5801, SK  
(740) Ing. František Kania, Mendlovo nám. 1a, Brno, 60300

- (210) **O-347047**  
(220) 01.06.2004  
(320) 01.06.2004  
(511) 9, 42

*dokonalý  
dalekohled*

- (510) (9) optické a astronomické přístroje a zařízení, zejména dalekohledy, optické a mechanické a elektronické prvky k těmto přístrojům a zařízením a s tím související přístrojové vybavení, např. objektivy, objektivy pro astrofotografii, zrcadlová optika, čočky, okulary, optické výrobky, hranoly, stativy, přístroje pro záznam a reprodukci obrazu a zvuku, zejména pro spojení s optickými a astronomickými přístroji, např. fotografické přístroje, audio a videotechnika, přenosová média a nosiče záznamu k výše uvedeným přístrojům, části a doplňky pro média ve spojení s počítačovými systémy a programy; (42) počítačové programování, zejména pro ovládání dalekohledů s elektronikou, vývoj a konstrukce počítačových systémů a počítačových softwarů.
- (730) **Holubec Jaromír**, Osmek 9, Přerov, 75002, CZ

- (210) **O-347100**  
(220) 02.06.2004  
(320) 02.06.2004  
(511) 6, 7, 8, 16  
(540)

**RON**

- (510) (6) průmyslové spojovače pro nábytkářský a dřevozpracující průmysl (kovové), spony spojovací kovové, spony na bankovky kovové, závlačky, hřebíky, hřebíčky čalounické, kobercové hřeby, hmoždinky (kovové), přichytky (hřebíky), dráty hliníkové, měděný drát, napínače drátů (kovové), kovové napínače pro dráty, háčky (železářské zboží), háčky na věšení šatů, háčky na vánoční ozdoby, háčky na dekorativní předměty, kovové kroužky, měděné kroužky, přichytky (hřebíky); (7) pistole elektrické a pneumatické pro nastřelování průmyslových spojovačů; (8) pistole ruční pro nastřelování průmyslových spojovačů, nůžky ruční obyčejné neelektrické; (16) kancelářské potřeby, sešivačky, kancelářské děrovače, kancelářské spojovače kovové, kancelářské sponky, pérové spony, spony dopisní, spony aktové (větší kancelářské spojovače určené k sepnutí většího množství listů), spony vzorové (spojovače pro spojování obálek nebo rolí počítačového papíru, podobné hřebíčkům), sponky do sešivaček, připínáčky, napínačky, držáky na psací potřeby, hroty psacích per, jehly na leptání.

- (590) Barevná  
(730) **Connetron, spol. s r. o.**, Lipová 348, Lipová, 40781, CZ  
(740) ing. Marie Smrčková, Velflíkova 8, Praha 6, 16000

- (210) **O-347112**  
(220) 02.06.2004  
(320) 02.06.2004  
(511) 18, 22, 24, 25, 28  
(540)



- (510) (18) kůže, imitace kůže, výrobky z těchto materiálů, které nejsou zahrnuty do jiných tříd, kůže ze zvířat, kufry a zavazadla,

deštníky, slunečníky a hole, biče a sedlářské výrobky; (22) lana, provazy, síťky, plachty, plachtoviny, pytle (neobsazené v jiných třídách), materiál na vycpávky (s výjimkou kaučuku nebo plastických hmot), textilní materiály ze surových vláken; (24) tkaniny a textilní výrobky, které nejsou uvedeny v jiných třídách, pokrývky ložní a ubrusy; (25) oděvy, obuv, kloboučnické zboží; (28) hry, hračky, potřeby pro gymnastiku a sport, které nejsou uvedeny v jiných třídách, vánoční ozdoby.

(730) **GAIER TRADING, s. r. o.**, Tř. 9. Května 697, Tábor, 39002, CZ

(210) **O-347151**

(220) 04.06.2004

(320) 04.06.2004

(511) 9, 35, 41

(540)

## PRAŽSKÉ HUDEBNÍ SLAVNOSTI

(510) (9) nosiče informací magnetické a elektronické, zejména zvukových, obrazových a zvukově-obrazových záznamů, nahrané i nenahrané, multimediální aplikace, zejména elektronické informační publikace, časopisy a periodika, počítačový software nahraný, přístroje a zařízení pro reprodukci zvuku, včetně jejich příslušenství; (35) marketing a propagační činnost v oblasti kultury a vzdělávání, obchodní poradenství v oboru nosičů informací, propagační a nabídkové materiály, včetně jejich rozšiřování, inzertní a propagační služby, obchodní a propagační zastoupení třetích subjektů tuzemských i zahraničních; (41) management a pořádání koncertní a zábavní činnosti, zejména hudebních, hudebně-dramatických, dramatických a baletních pořadů, koncertů a vystoupení, včetně uměleckých a zábavních soutěží, nahrávky zvukových a zvukově-obrazových záznamů, dabing, tvorba a výroba rozhlasových a televizních pořadů, půjčování a pronájem nahrávacích studií a koncertních sálů, zvukových a obrazových nahrávacích zařízení, včetně jejich příslušenství, nahraných nosičů informací, zejména zvukových, zvukově-obrazových a obrazových záznamů, hudebních nástrojů, hudebnin a notového materiálu, agenturní a zprostředkovatelská činnost v oblasti kultury, vydávání odborných publikací na papírových a elektronických nosičích, výchovná činnost v oblasti kultury, služby nahrávacího studia, včetně organizování a vedení odborných seminářů, konferencí a symposií, odborná poradenská a konzultační činnost v oblasti kultury, zejména hudební, hudebně-dramatické a dramatické tvorby, zábavních pořadů, uměleckých a zábavních soutěží a hudebnin, včetně zvukových a zvukově-obrazových záznamů.

(730) **Šmíd Ilja PhDr.**, Bellušova 1819, Praha 5, 15500, CZ

(740) Mgr. Marcela Machatová, Pospíšilova 2, Praha 3, 13000

(210) **O-347204**

(220) 07.06.2004

(320) 07.06.2004

(511) 9, 35, 38

(540)



(510) (9) nosiče informací v rámci tř. 9, nosiče záznamů nahrané i nenahrané, videokazety nahrané i nenahrané, audiokazety nahrané i nenahrané, audiovizuální programy, audioprogramy, audiovizuální díla na nosičích, hudební díla na nosičích nebo v elektronické podobě, CD disky, elektronické databáze a databázové produkty, informace a záznamy v elektronické podobě, informace a data a databáze a informační produkty na nosičích nebo i v elektronických, datových, informačních, počítačových a komunikačních sítích všeho druhu, elektronické nebo datové nebo informační nebo komunikační nebo výpočetní sítě, multimediální aplikace, elektronické multimediální nebo elektronické informační katalogy, elektronické časopisy, knihy v elektronické podobě; (35) činnost organizačních a ekonomických

poradců, obchodní průzkum, průzkum trhu, poradenství v obchodní činnosti, obchodní management a podnikové poradenství, obchodní nebo podnikatelské informace, marketingové studie, organizační poradenství, zprostředkovatelská činnost v oblasti obchodu a služeb, pomoc při řízení obchodních a průmyslových podniků, pomoc při řízení obchodní činnosti, zprostředkování v oblasti provozování sítě obchodů, obchodních středisek, zprostředkování obchodních kontaktů, provádění obchodních operací, informační a poradenská činnost v této oblasti, umělecká agentura, propagační, reklamní a inzertní činnost, předvádění zboží, propagace věrnostních karet a platebních karet při prodeji zboží, vyhodnocení obchodu, organizace výstav ke komerčním účelům a k reklamním účelům, ekonomické a obchodní prognózy, provádění veřejných aukcí a dražeb, reprodukce a kopírování dokumentů, administrativa vztahující se k tiskovinám, informační kancelář - poskytování informací a jiných informačních produktů všeho druhu, komerční kancelář, zpracování textů, systemizace informací do počítačové databáze, provádění obchodních rešerší, vyhledávání, indexování, spojování a uspořádání dat pro internet, elektronické komunikační sítě a elektronické databáze, příprava elektronických pozvánek, prezentace uživatelů na stránkách World Wide Web v počítačové síti Internet; (38) šíření, výměna nebo získávání zpráv a informací, šíření elektronických časopisů, informací, elektronických periodik, knih v elektronické podobě, audio nebo audiovizuálních děl prostřednictvím informační nebo datové nebo elektronické nebo komunikační nebo telekomunikační nebo počítačové sítě, zejm. internetu, pomocí satelitů aj., informační služby na internetu související s televizním vysíláním, poradenství v oblasti sdělovacích prostředků, telekomunikací, informační služby v oblasti telekomunikací.

(590) Barevná

(730) **Jónová Kateřina**, Husníkova 2085, Praha 5, 15800, CZ

(740) Ing. Jana Vandělíková, Hradební 3, Praha, 11000

(210) **O-347234**

(220) 08.06.2004

(320) 08.06.2004

(511) 16, 35, 38, 39, 41

(540)



(510) (16) adresové štítky do adresovacích strojů, adresy (štítky pro atlasy), blahopřání, brožury, časopisy (periodika), jízdní rády (tiskoviny), kalendáře, kalendáře trhací, katalogy, grafiky, listky, litografie, manuály, mapy, mašle, papírové knížky, brožované krabice na poštu, obálky (papírnické výrobky), oběžníky, oznámení (rodinné události) (papírnické výrobky), papír (rezačky na kancelářské potřeby), papír, papír pro kopírování, obálky (papírnické výrobky), papírenské výrobky, periodika, periodika (časopisy), plakáty, plány, pohlednice, publikace, rejstříky (seznamy), ročenky, pošta (krabice na poustače z papíru nebo lepenky), prospekty, samolepky, samolepky pro domácnost a pro kancelářské účely, seznamy (rejstříky), štítky (papírové nálepky), štítky na oznámkování, štítky pro adresy, tabule reklamní z papíru nebo lepenky, tikety, tiskopisy, tiskoviny, tištěné publikace, vázání knih (látky pro výrobky papírenské), zeměpisné mapy; (35) aktualizování reklamních materiálů, obchodní činnost (služby, poradenství), obchodní nebo podnikatelské informace, obchodní nebo podnikatelské informace (poskytování), obchodní nebo podnikatelský průzkum, obchodní reklama (pro třetí osoby), agentury umělecké (obchodní vedení), analýzy nákladů, data (vyhledávání) v počítačových souborech (pro třetí osoby), dodavatelské služby pro třetí osoby (nákup výrobků a služeb pro jiné podniky), fotokopírování, hospodářské (ekonomické) prognózy, informace (obchodní nebo podnikatelské), inzerce poštou, komerční informační kanceláře, kopírování dokumentů, kopírování nebo



rozmnožování (reprodukce) dokumentů, dokladů apod., marketingové studie, prognózy (hospodářské nebo ekonomické), pronájem reklamní doby v komunikačních médiích, pronájem reklamních materiálů, průzkum (obchodní), průzkum trhu, průzkum veřejného mínění, předplatné novin a časopisů (zajišťování), předplatné pro třetí osoby (obstarávání), předvádění (služby modelek) pro reklamní účely a podporu prodeje, předvádění zboží, překládání informací do počítačových databází, přepisování, příprava inzertních sloupků, reklama, reklama (propagace), reklama on line v počítačové síti, organizování výstav (komerčních nebo reklamních), počítačové databáze (překládání informací), podnikové poradenství a obchodní management, pomoc při řízení obchodní činnosti, poradenství (odborné obchodní), pořádání veletrhů pro obchodní a reklamní účely, pracovní úřady (zprostředkovatelný práce), statistické informace, studie (marketingové), styky s veřejností, televizní reklama, texty (zpracování), umělci (agentury), vedení kartoték v počítači, venkovní reklama, veřejné mínění (průzkum), vyhledávání dat v počítačových souborech, reklamní agentury, reklamní materiály (pronájem), reklamní materiály (rozšiřování zákazníkům - letáky, prospekty, tisky, vzorky), reklamní materiály (rozesílání zákazníkům), inzertní materiály (rozšiřování), reklamní plochy (pronájem), reklamní texty (vydávání, zveřejňování, oznámení, vyhlášení, publikování), rozhlasová reklama, rozšiřování reklamních materiálů zákazníkům (letáky, prospekty, tisky, vzorky), rozšiřování vzorků (zboží), řízení (poradenské služby obchodní nebo podnikatelské), služby (telefonní vzkazy, dotazy), vylepování plakátů, výstavy komerční a reklamní (organizování), výstřížková služba na zprávy, vzorky zboží (distribuce), zajišťování novinového předplatného (pro předplatitele), zaslání reklamních materiálů zákazníkům, zboží (předvádění), zpracování textů; (38) agentury tiskové, elektronické nástěnky (služby), telekomunikační služby, informační kanceláře, počítačová komunikace, posílání zpráv, přenos zpráv a obrázků pomocí počítačů, televizní vysílání, tiskové agentury (telegrafní), vysílání (rádiové); (39) noviny a časopisy (doručování), doručovací služby, kurýrské služby, doručování balíků, skladování (informace), skladování elektronicky uložených dat nebo dokumentů, zboží (balení), zboží (doručování), zprostředkování dopravy (zasílatelství); (41) elektronické publikování (DTP), informace o možnostech rekreace, informace o možnostech rozptýlení, informace o možnostech zábavy, informace o výchově a vzdělávání, knihy (vydávání), obrazové zpravodajství, organizování a vedení kolokvií, organizování a vedení konferencí, organizování a vedení kongresů, organizování a vedení seminářů, organizování a vedení sympozií, organizování kulturních nebo vzdělávacích výstav, organizování plesů, organizování představení (manažerské služby), organizování soutěží (vzdělávacích nebo zábavných), organizování sportovních soutěží, plánování a organizování večírků, pořádání a řízení pracovních setkání (školení), pořádání loterií, pořádání soutěží krásy, poskytování on-line elektronických publikací (bez možnosti stažení), provozování her on-line (z počítačové sítě), texty (zveřejňování) kromě reklamních, vydávání elektronických knih a časopisů on-line, vydávání knih, vydávání textů s výjimkou reklamních nebo náborových, předprodej vstupenek, překladatelské služby, reportérské služby, rozhlasová zábava, rozhlasové a televizní programy (výroba), zpravodajské služby, zpravodajství (obrazové).

(730) **MIRROR PROMOTION s.r.o.**, Jáchymovská 98/59, Karlovy Vary, 36004, CZ

(210) **O-347245**  
(220) 08.06.2004  
(320) 08.06.2004  
(511) 1, 2, 3, 6, 16, 19, 20  
(540)



(510)

(1) prostředky k odmašťování, ohnivzdorné hmoty, průmyslová pojiva a lepidla, lepidla na tapety; (2) barvy, laky, emaily, fermeže, nátěrové látky, ředidla do nátěrových látek, barev a laků, zlatolaky, tmely v rámci této třídy, barviva, mořidla, ochranné prostředky proti rzi kovů a hnilobě dřeva, práškové nátěrové látky, práškové barvy, impregnační prostředky na dřevo a na beton, mořidla na dřevo, elektroforézni nátěrové látky, aditiva pro nátěrové hmoty, nástřikové hmoty na bázi organických pojiv a organických plnidel; (3) drogistické výrobky zahrnuté ve třídě 3, parfumerie, kosmetické výrobky; (6) kovové stojany a kovové žebříky malířů a natěračů; (16) štetce, štetky malířské, šablony značkovací, pravítka, pravítka linkovací; (19) maltovinová pojiva, nástřikové omítkové hmoty, lité podlahy, asfalt, sádra a další stavební hmoty a materiály v rámci této třídy, asfaltové nátěrové hmoty; (20) dřevěné pomůcky pro malíře a natěrače jako jsou žebříky, stojany, opěrky.

(590) Barevná  
(730) **PANTER COLOR, a.s.**, Mladoboleslavská 73/22, Praha 9 - Kbely, 19700, CZ

(210) **O-347292**  
(220) 09.06.2004  
(320) 09.06.2004  
(511) 17, 19, 37, 42  
(540)

## UNIFLOOR

(510) (17) trubky z plastických hmot ohebné, určené pro vytápění a sanitární systémy, lisované výrobky z plastických hmot pro stavebnictví v rámci této třídy; (19) trubky z plastických hmot neohébné, určené pro vytápění a sanitární systémy, profilované lišty z plastických hmot; (37) provádění topenářských a instalatérských prací, montáže a opravy rozvodů vody, topení, chlazení a klimatizace; (42) projektování.

(730) **UNINOX, s.r.o.**, Jižní 296/118, Olomouc, 77900, CZ

(210) **O-347296**  
(220) 09.06.2004  
(320) 09.06.2004  
(511) 12  
(540)

## RALSON

(510) (12) vozidla, dopravní prostředky pozemní, vzdušné nebo vodní.  
(730) **RALSON (INDIA) LIMITED**, Ralson Nagar, G.T. Road, Ludhiana 141003, IN  
(740) Korejzová & spol. Advokátní a patentová kancelář, JUDr. Zdeňka Korejzová, Spálená 29, Praha 1, 11000

(210) **O-347297**  
(220) 09.06.2004  
(320) 09.06.2004  
(511) 12  
(540)

## RALCO

(510) (12) vozidla, dopravní prostředky pozemní, vzdušné nebo vodní.  
(730) **RALSON (INDIA) LIMITED**, Ralson Nagar, G. T. Road, Ludhiana 141003, IN  
(740) JUDr. Zdeňka Korejzová, Spálená 29, Praha 1, 11000

(210) **O-347361**  
(220) 10.06.2004  
(320) 10.06.2004  
(511) 9  
(540)

## AS MAIL ORGANIZER

(510) (9) software.  
(730) **Barták Jaroslav Ing.**, Malátova 1/91, Praha 5 - Smíchov, 15000, CZ

(210) **O-347372**  
(220) 10.06.2004  
(320) 10.06.2004  
(511) 38, 41, 43  
(540)

## EUROCASINO KULIG

(510) (38) služby v oblasti komunikace a telekomunikace, zprostředkovávání komunikace ústní a/nebo vizuální, poskytování uživatelského přístupu ke globální počítačové síti,

pronájem zařízení pro přenos informací, přenos zpráv a informací pomocí počítačů, půjčování a pronájem telekomunikačních zařízení a zprostředkovávání této činnosti; (41) zprostředkovávání služeb sloužících k zábavě a pobavení, spadajících do této třídy, provozování zařízení sloužícího k zábavě, provozování heren, zejména s výherními hracími přístroji, a to i s hraním o peníze, jejich pronájem, informace o možnostech zábavy, provoz nočních klubů, provozování her on-line z počítačové sítě, demonstrace a výuka pravidel her pro pobavení, též hazardních her, pronájem her; (43) služby zajišťující dočasné ubytování, stravování a pitný režim, zejména pro hotely, ubytovny, prázdninové tábory a kempy, pronajímání jednacích místností, hostinská činnost, provoz bufetů, barů a automatů pro rychlá občerstvení.

(730) **MULTICASINO, s.r.o.**, Lučina 365, Lučina, 73939, CZ  
(740) Václav Pacl, Okrajová 4, Havířov, 73601

(210) **O-347382**  
(220) 11.06.2004  
(320) 11.06.2004  
(511) 14, 18, 25, 26, 35  
(540)



(510) (14) bižuterie, bižuterní ozdoby a kameny, šperky, kameny, perly, přívěsky, ozdoby z drahých kovů, ozdobné jehlice a spony, manžetové knoflíčky, medaile, medailony, mince, měděné žetony, odznaky náležející do této třídy, náušnice, pásky, spony a přezky z drahých kovů, polodrahokamy, prsteny, řetízky, slitiny drahých kovů, špendlíky, straš, šperkařské a bižuterní polotovary; (18) kůže zvířat, výrobky z kůže, imitace kůže, kožené ozdoby, kožené potahy, kožená galanterie, peněženky, kožené pásky, třmeny a řemínky, klíčenky, kožená lepenka, pokrývky z kožešin, deštníky, obaly na deštníky, slunečníky, hole, cestovní brašny a kufry; (25) oděvy, oblečení pro muže, ženy a děti, džínové obleky, pracovní oděvy, sportovní oděvy, cvičební úbory, kabáty, saka, kostýmy, kalhoty, džíny, sukně, vesty, trička, košile, bundy, svetry, pulovry, halenky, spodní prádlo, plavky, pyžama, noční košile, župany, zástěry, rukavice náležející do této třídy, šátky, šály, šerpy, kšilty na čepice, podvazkové pásy, bederní pásy, ponožky, kravaty, motýlky, ozdoby okolo krku, pláště do deště, peleríny, závoje, opasky, šle, zažehlovací obtisky, nášivky na oděvy, oděvy z kůže a napodobenin kůže, obuv, střevíce, sportovní obuv, sandály, pantofle, bačkory, gumová obuv, plážová obuv, kloboučnické zboží, klobouky, čepice, pokrývky hlavy, kapuce, čelenky; (26) textilní galanterie, stuhy, tkanice, tkaničky, knoflíky, odznaky náležející do této třídy, umělé květiny, ovoce a větve, ozdoby textilních výrobků, ozdoby do vlasů, přezky a spony jako oděvní doplňky, ozdobné jehlice, ozdobná lemování, kloboukové ozdoby, ozdoby na obuv, ozdobné výšivky, flitry na oděvy, krajky, výšivky, nažehlovací záplaty, paruky, patentky, prýmkářské zboží, zdrhovadla; (35) inzertní a reklamní činnost, návrhy a realizace reklamy plošné a mediální, poradenství v reklamě a propagaci, zprostředkování reklamy a propagace, využití internetu v reklamě, propagaci a obchodě, poradenská činnost organizační a ekonomická, obchodní reklama, zprostředkovatelské služby a marketing v oblasti obchodu, obchodní nebo podnikatelské informace, pomoc a poradenství při řízení obchodní činnosti, pronájem reklamních materiálů, pronájem reklamních ploch, průzkum trhu, vydávání reklamních, propagačních a inzertních textů, správa obchodních zájmů třetích osob, obchodní zastupování tuzemských a zahraničních firem, zprostředkování nákupu a prodeje výrobků a služeb v oboru oděvních a textilních výrobků včetně oděvních doplňků, organizování propagačních a komerčních akcí, předvádění zboží, pořádání výstav k obchodním a reklamním účelům, obchodní konzultační informace a poradenské služby ve vztahu k uvedeným výrobkům, informační servis o dodávaném zboží prostřednictvím internetu, zprostředkovatelská činnost v oblasti

obchodu a obchodních služeb prostřednictvím internetu.

(590) Barevná  
(730) **Bigel Jan**, Zahradnická 11, Stráž nad Nisou, 46303, CZ  
(740) Ing. Václav Strnad, Rychtářská 375/31, Liberec 14, 46014

(210) **O-347383**  
(220) 11.06.2004  
(320) 11.06.2004  
(511) 14, 18, 25, 26, 35  
(540)

## REPULSE

(510) (14) bižuterie, bižuterní ozdoby a kameny, šperky, kameny, perly, přívěsky, ozdoby z drahých kovů, ozdobné jehlice a spony, manžetové knoflíčky, medaile, medailony, mince, měděné žetony, odznaky náležející do této třídy, náušnice, pásky, spony a přezky z drahých kovů, polodrahokamy, prsteny, řetízky, slitiny drahých kovů, špendlíky, straš, šperkařské a bižuterní polotovary; (18) kůže zvířat, výrobky z kůže, imitace kůže, kožené ozdoby, kožené potahy, kožená galanterie, peněženky, kožené pásky, třmeny a řemínky, klíčenky, kožená lepenka, pokrývky z kožešin, deštníky, obaly na deštníky, slunečníky, hole, cestovní brašny a kufry; (25) oděvy, oblečení pro muže, ženy a děti, džínové obleky, pracovní oděvy, sportovní oděvy, cvičební úbory, kabáty, saka, kostýmy, kalhoty, džíny, sukně, vesty, trička, košile, bundy, svetry, pulovry, halenky, spodní prádlo, plavky, pyžama, noční košile, župany, zástěry, rukavice náležející do této třídy, šátky, šály, šerpy, kšilty na čepice, podvazkové pásy, bederní pásy, ponožky, kravaty, motýlky, ozdoby okolo krku, pláště do deště, peleríny, závoje, opasky, šle, zažehlovací obtisky, nášivky na oděvy, oděvy z kůže a napodobenin kůže, obuv, střevíce, sportovní obuv, sandály, pantofle, bačkory, gumová obuv, plážová obuv, kloboučnické zboží, klobouky, čepice, pokrývky hlavy, kapuce, čelenky; (26) textilní galanterie, stuhy, tkanice, tkaničky, knoflíky, odznaky náležející do této třídy, umělé květiny, ovoce a větve, ozdoby textilních výrobků, ozdoby do vlasů, přezky a spony jako oděvní doplňky, ozdobné jehlice, ozdobná lemování, kloboukové ozdoby, ozdoby na obuv, ozdobné výšivky, flitry na oděvy, krajky, výšivky, nažehlovací záplaty, paruky, patentky, prýmkářské zboží, zdrhovadla; (35) inzertní a reklamní činnost, návrhy a realizace reklamy plošné a mediální, poradenství v reklamě a propagaci, zprostředkování reklamy a propagace, využití internetu v reklamě, propagaci a obchodě, poradenská činnost organizační a ekonomická, obchodní reklama, zprostředkovatelské služby a marketing v oblasti obchodu, obchodní nebo podnikatelské informace, pomoc a poradenství při řízení obchodní činnosti, pronájem reklamních materiálů, pronájem reklamních ploch, průzkum trhu, vydávání reklamních, propagačních a inzertních textů, správa obchodních zájmů třetích osob, obchodní zastupování tuzemských a zahraničních firem, zprostředkování nákupu a prodeje výrobků a služeb v oboru oděvních a textilních výrobků včetně oděvních doplňků, organizování propagačních a komerčních akcí, předvádění zboží, pořádání výstav k obchodním a reklamním účelům, obchodní konzultační informace a poradenské služby ve vztahu k uvedeným výrobkům, informační servis o dodávaném zboží prostřednictvím internetu, zprostředkovatelská činnost v oblasti obchodu a obchodních služeb prostřednictvím internetu.

(730) **Bigel Jan**, Zahradnická 11, Stráž nad Nisou, 46303, CZ  
(740) Ing. Václav Strnad, Rychtářská 375/31, Liberec 14, 46014

(210) **O-347401**  
(220) 11.06.2004  
(320) 11.06.2004  
(511) 4  
(540)

# MOGUL

---

## Patří k motoru

(510) (4) olej, benzín, petrolej, tuky k mazání a pohonu strojů, mazací a speciální oleje, plastická maziva, tuhá maziva, cereziny a z nich

odvozeně navazující výrobky, veškeré výrobky průmyslu  
minerálních olejů.  
(590) Barevná  
(730) **PARAMO, a.s.**, Přerovská 560, Pardubice, 53006, CZ  
(740) Nordeko, a.s., Dělnická 1248/59, Praha 7, 17000

(210) **O-347403**  
(220) 11.06.2004  
(320) 11.06.2004  
(511) 9, 35, 37  
(540)



(510) (9) přístroje a nástroje elektrické, rozvaděče elektrického proudu, rozvaděče nízkého napětí, elektromontážní a elektroinstalační materiál spadající do tř. 9; (35) zprostředkovatelská činnost v oblasti nákupu a prodeje zboží; (37) montáž, opravy, údržba a revize elektrických zařízení a strojů, rozvaděčů nízkého napětí elektrického proudu, elektroinstalace.  
(730) **HELM, s.r.o.**, Kojetínská 3881, Kroměříž, 76701, CZ  
(740) Patentová a známková kancelář, Ing. Jaromír Příkryl, Včelín 1161, Hulín, 76824

(210) **O-347460**  
(220) 14.06.2004  
(320) 14.06.2004  
(511) 37, 39  
(540)



(510) (37) autoopravy, demolice budov, dozor nad stavbami, motorová vozidla (údržba a opravy), mytí automobilů, mytí dopravních prostředků, obnova strojů, opravy automobilů, opravy pneumatik, povrchová těžba, pronájem bagrů a rypadel, pronájem buldozerů, pronájem stavebních strojů a zařízení, půjčování jeřábů, stavebnictví, stavitelství, stroje (montáž, údržba, opravy), těžba, hornictví, údržba vozidel; (39) doprava autobusová, doprava automobilová, doprava nákladní, dopravci, nakládání resp. vykládání, odtahování dopravních prostředků při poruchách, osobní doprava, pronájem automobilů, pronájem nákladních vozidel, řidiči (služby), služby v dopravě a přepravě, vykládání nákladu.  
(590) Barevná  
(730) **DTS Vrbenský, a.s.**, Most -Komořany čp. 3485, 43403, CZ

(210) **O-347461**  
(220) 14.06.2004  
(320) 14.06.2004  
(511) 16, 41, 42  
(540)



(510) (16) tiskoviny, knihy, časopisy; (41) vzdělávání, sportovní a kulturní aktivity, vydávání tiskovin, knih a časopisů; (42) právní služby.

(590) Barevná  
(730) **APERIO - společnost pro zdravé rodičovství**, Truhlářská 20, Praha 1, 11000, CZ

(210) **O-347462**  
(220) 14.06.2004  
(320) 14.06.2004  
(511) 16, 35, 41  
(540)

## SVĚT KONÍ

(510) (16) periodické i neperiodické publikace všeho druhu, tiskoviny, časopisy, brožury, papír; (35) propagační činnost, reklama; (41) vydavatelská činnost.  
(730) **Nakladatelství Minerva CZ s.r.o.**, Říčanská 10, Praha 10, 10100, CZ  
(740) JUDr. Jarmila Traplová, Přístavní 24, Praha 7, 17000

(210) **O-347468**  
(220) 14.06.2004  
(320) 14.06.2004  
(511) 25  
(540)

## Prince Oliver

(510) (25) dětské a kojenecké oděvy, kojenecké zboží, kojenecké prádlo (body, trička, šortky), kojenecké oblečení (mikiny, teplákové kalhoty).  
(730) **Baby Partner - S+M Group, s.r.o. Eva Szípková Ing.**, Přechtělova 2498, Praha 5, 15500, CZ

(210) **O-347474**  
(220) 14.06.2004  
(320) 14.06.2004  
(511) 25, 41, 42  
(540)



## RETAIL FORMATION consulting agency

(510) (35) propagační činnost, reklama; (41) výchova, vzdělávání, zábava, sportovní a kulturní aktivity; (42) vědecké a technologické služby a s nimi spojený výzkum a návrhy.  
(590) Barevná  
(730) **Retail Formation, s.r.o.**, Na Strži 63, Praha 4, 14000, CZ

(210) **O-347484**  
(220) 15.06.2004  
(320) 15.06.2004  
(511) 9, 16, 42  
(540)

## MAGDALENA

(510) (9) počítače včetně periférií, počítačové sítě, počítačové paměti, software; (16) psací potřeby; (42) tvorba software, údržba software, zpracování a vyhodnocování dat, kontrolní činnost v oblasti hygieny.  
(730) **Marek Antonín Ing.**, Kubelíkova 46, Praha 3, 13000, CZ

(210) **O-347485**  
(220) 15.06.2004  
(320) 15.06.2004  
(511) 30  
(540)

## CHOCKIES

(510) (30) čokoládové a nečokoládové cukrovinky.  
(730) **Penny Market s.r.o.**, Jirny 353, Praha - východ, 25090, CZ  
(740) JUDr. Miroslav Kupka, Spalova 2261, Rakovník, 26901

(210) **O-347486**  
(220) 15.06.2004  
(320) 15.06.2004  
(511) 30

(540)



- (510) (30) čokoládové a nečokoládové cukrovinky.  
(730) **Penny Market, s.r.o.**, Jirny 353, Praha - východ, 25090, CZ  
(740) JUDr. Miroslav Kupka, Spalova 2261, Rakovník, 26901

(210) **O-347488**

- (220) 15.06.2004  
(320) 15.06.2004  
(511) 15, 35, 37

(540)

## KOCH & KORSELT

- (510) (15) hudební nástroje; (35) zprostředkování obchodu; (37) servis a opravy výrobků zařazených do tř. 15..  
(730) **Korselt Roman**, Kadlická 48, Liberec, 46015, CZ

(210) **O-347506**

- (220) 15.06.2004  
(320) 15.06.2004  
(511) 9, 16, 38

(540)

## Profit - Business Journal

- (510) (9) nosiče informací v rámci tř. 9, nosiče záznamů nahrané i nenahrané, videokazety nahrané i nenahrané, audiokazety nahrané i nenahrané, audiovizuální programy, audioprogramy, audiovizuální díla na nosičích, filmy, hudební díla na nosičích nebo v elektronické podobě, CD disky, elektronické databáze a databázové produkty, informace a záznamy v elektronické podobě, informace a data a databáze a informační produkty na nosičích nebo i v elektronických, datových, informačních, počítačových a komunikačních sítích všeho druhu, elektronické nebo datové nebo informační nebo komunikační nebo výpočetní sítě, multimediální aplikace, elektronické multimediální nebo elektronické informační katalogy, elektronické časopisy, knihy v elektronické podobě; (16) papír, lepenka a výrobky z těchto materiálů zařazené ve třídě 16, výrobky z papíru, plakáty, fotografie, kalendáře, pohlednice, gratulace, dopisní papíry, obálky, samolepky, obtisky, papírové ubrusy a ubrousky, tiskoviny, časopisy, periodika, knihy, tiskárenské výrobky, periodické a neperiodické tiskoviny a publikace, papírové tašky a sáčky, informační produkty na papírových nosičích, umělecké a ozdobné předměty z papíru; (38) telematika, výměna, šíření a nebo získávání zpráv a informací včetně doprovodného zvuku, šíření elektronických časopisů, informací, elektronických periodik, knih v elektronické podobě, audio nebo audiovizuálních děl prostřednictvím informační nebo datové nebo elektronické nebo komunikační nebo telekomunikační nebo počítačové sítě, zejm. internetu, pomocí satelitů aj., přenos informací k obchodním a reklamním účelům.  
(730) **Stanford, a.s.**, Vinohradská 1511/230, Praha 10, 10000, CZ  
(740) Ing. Jana Vandělíková, Hradební 3, Praha, 11000

(210) **O-347507**

- (220) 15.06.2004  
(320) 15.06.2004  
(511) 9, 16, 38

(540)

## Profit - Kniha seznamů

- (510) (9) nosiče informací v rámci tř. 9, nosiče záznamů nahrané i nenahrané, videokazety nahrané i nenahrané, audiokazety nahrané i nenahrané, audiovizuální programy, audioprogramy, audiovizuální díla na nosičích, filmy, hudební díla na nosičích nebo v elektronické podobě, CD disky, elektronické databáze a databázové produkty, informace a záznamy v elektronické podobě, informace a data a databáze a informační produkty na nosičích nebo i v elektronických, datových, informačních, počítačových a komunikačních sítích všeho druhu, elektronické nebo datové nebo informační nebo komunikační nebo výpočetní sítě, multimediální aplikace, elektronické multimediální nebo

elektronické informační katalogy, elektronické časopisy, knihy v elektronické podobě; (16) papír, lepenka a výrobky z těchto materiálů zařazené ve třídě 16, výrobky z papíru, plakáty, fotografie, kalendáře, pohlednice, gratulace, dopisní papíry, obálky, samolepky, obtisky, papírové ubrusy a ubrousky, tiskoviny, časopisy, periodika, knihy, tiskárenské výrobky, periodické a neperiodické tiskoviny a publikace, papírové tašky a sáčky, informační produkty na papírových nosičích, umělecké a ozdobné předměty z papíru; (38) telematika, výměna, šíření a nebo získávání zpráv a informací včetně doprovodného zvuku, šíření elektronických časopisů, informací, elektronických periodik, knih v elektronické podobě, audio nebo audiovizuálních děl prostřednictvím informační nebo datové nebo elektronické nebo komunikační nebo telekomunikační nebo počítačové sítě, zejm. internetu, pomocí satelitů aj., přenos informací k obchodním a reklamním účelům.

- (730) **Stanford, a.s.**, Vinohradská 1511/230, Praha 10, 10000, CZ  
(740) Ing. Jana Vandělíková, Hradební 3, Praha, 11000

(210) **O-347508**

- (220) 15.06.2004  
(320) 15.06.2004  
(511) 9, 16, 38

(540)

## Profit - Book of List

- (510) (9) nosiče informací v rámci tř. 9, nosiče záznamů nahrané i nenahrané, videokazety nahrané i nenahrané, audiokazety nahrané i nenahrané, audiovizuální programy, audioprogramy, audiovizuální díla na nosičích, filmy, hudební díla na nosičích nebo v elektronické podobě, CD disky, elektronické databáze a databázové produkty, informace a záznamy v elektronické podobě, informace a data a databáze a informační produkty na nosičích nebo i v elektronických, datových, informačních, počítačových a komunikačních sítích všeho druhu, elektronické nebo datové nebo informační nebo komunikační nebo výpočetní sítě, multimediální aplikace, elektronické multimediální nebo elektronické informační katalogy, elektronické časopisy, knihy v elektronické podobě; (16) papír, lepenka a výrobky z těchto materiálů zařazené ve třídě 16, výrobky z papíru, plakáty, fotografie, kalendáře, pohlednice, gratulace, dopisní papíry, obálky, samolepky, obtisky, papírové ubrusy a ubrousky, tiskoviny, časopisy, periodika, knihy, tiskárenské výrobky, periodické a neperiodické tiskoviny a publikace, papírové tašky a sáčky, informační produkty na papírových nosičích, umělecké a ozdobné předměty z papíru; (38) telematika, výměna, šíření a nebo získávání zpráv a informací včetně doprovodného zvuku, šíření elektronických časopisů, informací, elektronických periodik, knih v elektronické podobě, audio nebo audiovizuálních děl prostřednictvím informační nebo datové nebo elektronické nebo komunikační nebo telekomunikační nebo počítačové sítě, zejm. internetu, pomocí satelitů aj., přenos informací k obchodním a reklamním účelům.  
(730) **Stanford, a.s.**, Vinohradská 1511/230, Praha 10, 10000, CZ  
(740) Ing. Jana Vandělíková, Hradební 3, Praha, 11000

(210) **O-347523**

- (220) 16.06.2004  
(320) 16.06.2004  
(511) 35, 41, 42

(540)



- (510) (35) pomoc při provozu podniku, inzerce služeb a činností; (41) služby vzdělávání a výchovy osob, personální certifikace osob v oblasti ekologie, presentace pro vzdělávací účely - ekologie; (42) služby techniků provádějící vyhodnocování, výzkum a poznatky v oblasti ekologie.  
(590) Barevná  
(730) **ZERA Zemědělská a ekologická regionální agentura, V.** Nezvala 977, Náměšť nad Oslavou, 67571, CZ

(210) **O-347535**  
(220) 16.06.2004  
(320) 16.06.2004  
(511) 9, 16, 41  
(540)

**Digi World**  
IDG

(510) (9) datové nosiče (DVD Rom, CD Rom); (16) tiskárenské výrobky, tiskoviny - časopisy, noviny, periodika; (41) výchova, vzdělávání, nakladatelská a vydavatelská činnost.  
(730) **IDG CZECH, a.s.**, Seydlerova 2451/11, Praha 5, 158, CZ

(210) **O-347536**  
(220) 16.06.2004  
(320) 16.06.2004  
(511) 6, 17, 19, 35  
(540)

### PORZEM

(510) (6) kovové závěsné systémy pod stropní podhledy, stropní nosníky a stropní desky (kovové); (17) izolační desky, tmel; (19) nekovové stavební materiály, cihly příčkovky, nekovové prefabrikované stavební díly, nekovové desky na obkládání střeš a stěn, malta, omítka, pórobetonové tvárnice, tvárnice, nekovové stropní vložky, nekovové U-profilů, překlady a stropní nosníky; (35) propagační činnost.  
(730) **PORZEM-Slovakia s.r.o.**, Zemědělská 108, Zdiby, okr. Praha - východ, 25066, CZ  
(740) JUDr. Miroslav Kupka, Spalova 2261, Rakovník, 26901

(210) **O-347540**  
(220) 16.06.2004  
(320) 16.06.2004  
(511) 5  
(540)

### ACYLUS

(510) (5) farmaceutické přípravky a substance.  
(730) **EISAI Co., Ltd.**, 6-10, Koishikawa 4-chome, Bunkyo-ku, Tokyo, JP  
(740) JUDr. Jan Matějka, Národní 32, Praha 1, 11000

(210) **O-347541**  
(220) 16.06.2004  
(320) 16.06.2004  
(511) 5  
(540)

### DESTRIV

(510) (5) farmaceutické přípravky a substance.  
(730) **EISAI Co., Ltd.**, 6-10, Koishikawa 4-chome, Bunkyo-ku, Tokyo, JP  
(740) JUDr. Jan Matějka, Národní 32, Praha 1, 11000

(210) **O-347542**  
(220) 16.06.2004  
(320) 16.06.2004  
(511) 5  
(540)

### INOVELON

(510) (5) farmaceutické přípravky a substance.  
(730) **EISAI Co., Ltd.**, 6-10, Koishikawa 4-chome, Bunkyo-ku, Tokyo, JP  
(740) JUDr. Jan Matějka, Národní 32, Praha 1, 11000

(210) **O-347546**  
(220) 16.06.2004  
(320) 16.06.2004  
(511) 29, 31, 35  
(540)

### MLECOOP

(510) (29) maso, ryby, drůbež a zvěřina, masové výtázky, ovoce a

zelenina konzervované, sušené a zavažené, želé, džemy, vejce, mléko a mléčné výrobky, syrové kravské mléko, oleje a tuky jedlé; (31) syrové dřevo, zahradnické výrobky, zrní, živá zvířata, čerstvé ovoce a zelenina, osivo, rostliny a přírodní květiny, krmivo pro zvířata, slad, obilniny; (35) zprostředkovatelská činnost v oblasti obchodu, dodavatelské služby pro třetí osoby (nákup výrobků a služeb pro jiné podniky).

(730) **MLECOOP - ODBYTOVÉ DRUŽSTVO**, Hybernská 38, Praha 1, 11000, CZ  
(740) Mgr. Tomáš Zlesák, Revoluční 3, Praha 1, 11015

(210) **O-347547**  
(220) 16.06.2004  
(320) 16.06.2004  
(511) 29, 31, 35  
(540)

**MLECOOP**  
D

(510) (29) maso, ryby, drůbež a zvěřina, masové výtázky, ovoce a zelenina konzervované, sušené a zavažené, želé, džemy, vejce, mléko a mléčné výrobky, syrové, kravské mléko, oleje a tuky jedlé; (31) syrové dřevo, zahradnické výrobky, zrní, živá zvířata, čerstvé ovoce a zelenina, osivo, rostliny a přírodní květiny, krmivo pro zvířata, slad, obilniny; (35) zprostředkovatelská činnost v oblasti obchodu, dodavatelské služby pro třetí osoby (nákup výrobků a služeb pro jiné podniky).

(730) **MLECOOP - ODBYTOVÉ DRUŽSTVO**, Hybernská 38, Praha 1, 11000, CZ  
(740) Mgr. Tomáš Zlesák, Revoluční 3, Praha 1, 11015

(210) **O-347553**  
(220) 17.06.2004  
(320) 17.06.2004  
(511) 30  
(526)

Omezení rozsahu ochrany o prvek: trdelník

(540)

## Valašský TRDELNÍK

(510) (30) pekařské a cukrářské výrobky.  
(730) **Hladký Ondřej**, Vidče 535, Vidče, 75653, CZ

(210) **O-347595**  
(220) 17.06.2004  
(320) 17.06.2004  
(511) 37, 42, 45  
(540)

**REALISTAV**

(510) (37) provádění staveb, jejich změn a odstraňování provádění jednoduchých a drobných staveb, jejich změn a odstraňování, montáž a oprava vyhrazených elektrických zařízení, montáž a údržba telekomunikačních zařízení jednotné telekomunikační sítě, včetně navazujících kabelových souborů, montáž, údržba a servis telekomunikačních zařízení; (42) projektová činnost ve

- výstavbě; (45) poskytování technických služeb k ochraně majetku a osob. (540)  
(730) **REALISTAV, s.r.o.**, Rudolfovská 36, České Budějovice, 37001, CZ  
(740) Mgr. Lenka Vachová, Plav 126, České Budějovice, 37007



- (210) **O-347599**  
(220) 17.06.2004  
(320) 17.06.2004  
(511) 37  
(540)

**HAVAX**

- (510) (37) průmyslové stavby, bytové a občanské stavby, inženýrské stavby.  
(730) **HAVAX v.o.s.**, Zeyerova 560/25, Liberec, 46001, CZ

- (210) **O-347600**  
(220) 17.06.2004  
(320) 17.06.2004  
(511) 37  
(540)

 **HAVAX**

- (510) (37) průmyslové stavby, bytové a občanské stavby, inženýrské stavby.  
(730) **HAVAX, v.o.s.**, Zeyerova 560/25, Liberec, 46001, CZ

- (210) **O-347601**  
(220) 17.06.2004  
(320) 17.06.2004  
(511) 15  
(540)

**FIX & PLAY**

- (510) (15) hudební nástroje všech druhů a příslušenství k těmto nástrojům, zejména klávesové, dechové, strunné a bicí, jako piána a pianina, varhany, harmonia, tahací harmoniky, trubky, pozouny, flétny, pikoly, okaríny, ukulele, hoboje, klarinety, fagoty, lesní rohy, tuby, dudy, housle, violy, violoncella, gamby, kontrabasy, cimbály, xylofony, citery, kytary, mandolíny, harfy a lyry, triangly, tympany, bubny, tam-tamy, gongy, tamburíny, činely, kastaněty, bubenické paličky dětské hudební nástroje, elektronické a elektrofonické hudební nástroje, hrací skřínky, hudební elektrické mechanismy, ladičky, trsátka, orchestrony, taktovky, pouzdra na hudební nástroje, zpívající stroje, zvonkohry.  
(730) **MDC COMPANY XXI, s.r.o.**, Jana Želivského 2, Praha 3, 13000, CZ  
(740) Václav Müller, Filipova 2016, Praha 4, 14800

- (210) **O-347610**  
(220) 17.06.2004  
(320) 17.06.2004  
(511) 9, 35, 36, 37, 38

- (510) (9) nosiče informací v rámci tř. 9, nosiče záznamů nahrané i nenahrané, videokazety nahrané i nenahrané, audiokazety nahrané i nenahrané, audiovizuální programy, audiovizuální díla na nosičích, filmy, hudební díla na nosičích nebo v elektronické podobě, CD disky, elektronické databáze a databázové produkty, informace a záznamy v elektronické podobě, informace a data a databáze a informační produkty na nosičích nebo i v elektronických, datových, informačních, počítačových a komunikačních sítích všeho druhu, elektronické nebo datové nebo informační nebo komunikační nebo výpočetní sítě, multimediální aplikace, elektronické multimediální nebo elektronické informační katalogy, elektronické časopisy, knihy v elektronické podobě; (35) reklamní, inzertní a propagační činnost, zprostředkování reklamní a inzertní činnosti prostřednictvím všech médií, poskytování informací a jiných informačních produktů komerčního nebo reklamního charakteru, multimediálních informací komerčního charakteru, komerční využití Internetu v oblastech komerčních internetových médií a vyhledávacích služeb, on-line inzerce, pronájem informačních míst, zprostředkování v obchodních vztazích, marketing, služby, které zahrnují záznam, přepis, vypracování, kompilaci přenesení nebo systematickosti písemných či datových či elektronických sdělení a záznamů jakož i využívání nebo kompilaci matematických a statistických údajů, organizační zabezpečování televizního vysílání a zprostředkování výše uvedených služeb; (36) správa nemovitostí; (37) montáž, opravy a servis veškerých elektrických nebo elektronických zařízení a přístrojů včetně zprostředkování uvedených služeb, montáž, opravy a servis telekomunikačních zařízení a telekomunikační techniky, montáž, servis a rekonstrukce STA (společných televizních antén), zprostředkování servisních nebo montážních služeb týkajících se výpočetní techniky, telekomunikací nebo informačních technologií; (38) vysílání televizní, kabelové, satelitní, rozhlasové, poradenství v oblasti telekomunikací v oblasti televizního vysílání a rozhlasového vysílání včetně zprostředkování výše uvedených služeb, poskytování telekomunikačního připojení ke globální počítačové síti - vysokorychlostního Internetu- prostřednictvím Tv kabelových rozvodů, telekomunikace, komunikace pomocí terminálů nebo počítačů, elektronická pošta, počítačový přenos pošty a obrazu, šíření, výměna a získávání informací a zpráv prostřednictvím počítačových sítí a Internetu, satelitů, kabelů aj. včetně zprostředkování uvedených služeb, poskytování služeb přenosu dat v elektronických, datových, počítačových, telekomunikačních a informačních sítích, poskytování telekomunikačních informací prostřednictvím lokálních a/nebo globálních sítí, služby přístupu a připojení k elektronickým, datovým, počítačovým, telekomunikačním a informačním sítím, služby datové sítě, šíření elektronických časopisů, informací, elektronických periodik, knih v elektronické podobě, audio nebo audiovizuálních děl prostřednictvím informační nebo datové nebo elektronické nebo komunikační nebo telekomunikační nebo počítačové sítě, zejm. Internetu, pomocí satelitů aj., informační služby na Internetu související s televizním vysíláním, poradenství v oblasti sdělovacích prostředků, telekomunikací, informační služby v oblasti telekomunikací, poskytování informačních služeb prostřednictvím počítačů, komunikace a přenos dat prostřednictvím veřejné nebo neveřejné telekomunikační sítě včetně Internetu pomocí telefonů, mobilních telefonů, telefaxů, satelitů, počítačů či terminálů nebo jakýmkoliv jinými prostředky, včetně přenosu elektronické pošty a přenosu dat v reálném čase (přenosu zvuku, obrazu, textu nebo jiných dat či informací) a poskytování a zprostředkování služeb s tím spojených, včetně poskytování přístupu a připojení k těmto telekomunikačním sítím včetně Internetu, provozování veřejné nebo neveřejné telekomunikační sítě, poskytování obsahu včetně šíření a zpřístupňování elektronických tiskovin, časopisů, periodik, knih a jiných dat prostřednictvím veřejné

nebo neveřejné telekomunikační sítě včetně Internetu, informační služby na Internetu včetně provozování elektronických nástěnek, diskusních skupin a fór a poskytování přístupu k on-line informačním službám a databázím.

(590) Barevná  
(730) **FORCOM NET, s.r.o.**, Hybešova 200/6, Olomouc, 77200, CZ  
(740) Ing. Jana Vandělíková, Hradební 3, Praha, 11000



(210) **O-347611**

(220) 17.06.2004

(320) 17.06.2004

(511) 30, 32, 33

(540)

## BELAMI

(510) (30) káva, kávové směsi a náhražky, kakao, čokoláda, čaj, nápoje připravené na bázi kávy, kávových náhražek, kakaa a čokolády, kávové nápoje s mlékem, kávové příchutě, cukr, mouka a přípravky z obilnin, chléb, pečivo, cukrovinky a cukrářské výrobky, zmrzlina, prášky pro výrobu zmrzliny, sušenky, suchary, keksy, biskvity, jemné pečivo, čokoláda a čokoládové výrobky, esence, led, ledová káva, ledový čaj, ledová čokoláda, bělice do čaje a kávy bez mléčného tuku; (32) nealkoholické nápoje sycené i nesycené, včetně nápojů minerálních, šumivých, iontových a energetických, sirupy, koncentráty a jiné přípravky pro přípravu nápojů, ovocné a zeleninové šťávy, mošty, ovocné nektary a nápoje z ovocných šťáv, stolní a minerální vody, diabetické a dietetické nápoje neléčebné, práškové nealkoholické nápoje, práškové přípravky a příchutě pro výrobu nealkoholických nápojů a likérů, obohacené vitamínové nápoje a koncentráty, nealkoholické aperitivy, piva všeho druhu, zejména sladové pivo, sladové nápoje, výtažky z chmele na výrobu piva, přípravky na výrobu nápojů, zázvorové pivo, lehká piva, ležáky, nealkoholická a nízkoalkoholická piva; (33) alkoholické nápoje, zejména likéry, destiláty, lihoviny, víno, všechny druhy, především jakostní víno, víno přívlastkové, archivní víno, šumivé víno, sekty, též stolní víno, alkoholické výtažky, extrakty a esence z ovoce a hroznů, mošty s alkoholem, koktejly s alkoholem, alkoholické nápoje obsahující ovoce.

(730) **G 2580 s.r.o.**, Na Poříčí 1069/21, Praha 1, 11000, CZ

(740) Ing. Jana Vandělíková, Hradební 3, Praha 1, 11000

(210) **O-347612**

(220) 17.06.2004

(320) 17.06.2004

(511) 30, 32, 33

(540)

## POKKA

(510) (30) káva, kávové směsi a náhražky, kakao, čokoláda, čaj, nápoje připravené na bázi kávy, kávových náhražek, kakaa a čokolády, kávové nápoje s mlékem, kávové příchutě, cukr, mouka a přípravky z obilnin, chléb, pečivo, cukrovinky a cukrářské výrobky, zmrzlina, prášky pro výrobu zmrzliny, sušenky, suchary, keksy, biskvity, jemné pečivo, čokoláda a čokoládové výrobky, esence, led, ledová káva, ledový čaj, ledová čokoláda, bělice do čaje a kávy bez mléčného tuku; (32) nealkoholické nápoje sycené i nesycené, včetně nápojů minerálních, šumivých, iontových a energetických, sirupy, koncentráty a jiné přípravky pro přípravu nápojů, ovocné a zeleninové šťávy, mošty, ovocné nektary a nápoje z ovocných šťáv, stolní a minerální vody, diabetické a dietetické nápoje neléčebné, práškové nealkoholické nápoje, práškové přípravky a příchutě pro výrobu nealkoholických nápojů a likérů, obohacené vitamínové nápoje a koncentráty, nealkoholické aperitivy, piva všeho druhu, zejména sladové pivo, sladové nápoje, výtažky z chmele na výrobu piva, přípravky na výrobu nápojů, zázvorové pivo, lehká piva, ležáky, nealkoholická a nízkoalkoholická piva; (33) alkoholické nápoje, zejména likéry, destiláty, lihoviny, víno, všechny druhy, především jakostní víno, víno přívlastkové, archivní víno, šumivé víno, sekty, též stolní víno, alkoholické výtažky, extrakty a esence z ovoce a hroznů, mošty s alkoholem, koktejly s alkoholem, alkoholické nápoje obsahující ovoce.

(730) **G 2580 s.r.o.**, Na Poříčí 1069/21, Praha 1, 11000, CZ

(740) Ing. Jana Vandělíková, Hradební 3, Praha, 11000

(210) **O-350839**

(220) 18.06.2004

(320) 18.06.2004

(511) 29, 30  
(540)

(510) (29) maso a masové výrobky; (30) esence pro cukrovinky, čaj, cukr, rýže, hořčice, ocet, kečupy, kečupové omáčky, omáčky, pikantní omáčky, omáčky v prášku, obilné vločky, sojová omáčka, chilli omáčka, polévkové koření.

(590) Barevná

(730) **Gomex Trading CZ, s.r.o.**, Sadová 12/2655, Moravská Ostrava - Ostrava, 70200, CZ

(210) **O-351529**

(220) 18.06.2004

(320) 18.06.2004

(511) 9, 16, 41, 42

(540)

## pcfe

(510) (9) přístroje a nástroje vědecké, námořní, geodetické, fotografické, filmové, optické, přístroje pro vedení, přepínání, přeměnu, akumulaci, regulaci nebo řízení elektrického proudu, přístroje pro vážení, měření, signalizaci, kontrolu (inspekci), záchranu a přístroje pro vyučování, pouzdra na tyto nástroje a přístroje spadající do tř. 9, přístroje pro záznam, převod, reprodukci zvuku nebo obrazu, magnetické nosiče zvukových záznamů, gramofonové desky, automatické distributory a mechanismy pro přístroje na mince, zapisovací pokladny, počítačové stroje, přístroje pro zpracování informací, počítače, hasicí přístroje, ruční elektrické svářečky, elektrické žehličky, elektrické zapalovače v automobilech, speciální záchranné oděvy, ochranné oděvy proti úrazům, sportovní dýchací přístroje, elektronické hry používané výhradně s TV přijímačem, sluneční brýle, brýle, monokly, zvětšovací skla a čočky, divadelní kukátka, magnetofonové pásky a kazety, CD, CD-ROM, videopásky, zvukové filmy, kopírovací stroje, oděvy vyhříváné elektricky, software; (16) papír a výrobky z papíru, lepenka a kartonážní výrobky, tiskoviny, časopisy, periodika, knihy, výrobky knihařské, kalendáře, pohlednice, fotografie, psací potřeby, lepidla kancelářská a pro domácnost, tužky, pastely, uhly, štětce, psací stroje, kancelářské potřeby kromě nábytku, školní sešity, skicáky, pastelky, tuhy, guma na mazání, ořezávátka, ořezávátka-strojky, penály, papírové ubrusky, kapesníky a pleny, pytle a sáčky z plastických hmot pro obalovou techniku, papírové obaly, obrazy, omalovánky, obtisky, karty, razítka a razidla, písma pro tiskárny, tiskařské štočky, kopírovací zařízení (cyklostyly); (41) výchovná a zábavní činnost, vydavatelství a nakladatelství, školící činnost, pořádání kursů, provoz galerie, pořádání výstav ke kulturním a vzdělávacím účelům, veškerá agenturní a produkční činnost v oblasti kultury, vzdělání a zábavy, pořádání a zajišťování audiovizuálních akcí, pořádání koncertů, setkání, přednášek, kursů, seminářů a besed, zábavné hudební produkce, vystupování výkonných umělců, sportovní aktivity; (42) vědecké a technologické služby a s nimi spojený výzkum a návrh, průmyslové analýzy a výzkum, návrh a vývoj počítačového hardwaru a softwaru, právní služby, služby techniků (vyhodnocení, odhady, výzkum a posudky v oblasti vědy a techniky), vědecký výzkum pro lékařské účely.

(730) **The Prague Center for Further Education and Professional Development, s.r.o.**, Pštrossova 201/19, Praha 1 - Nové Město, 11000, CZ

(740) UNIPATENT, Dipl.-Ing. Jiří Chlustina, Jana Masaryka 43-47, Praha 2, 12000

(210) **O-355499**

(220) 21.06.2004

(320) 21.06.2004

(511) 9, 35, 38, 41

(540)

## CHCETE MĚ ?

(510)

- (9) audiovizuální díla nahraná na nosičích a v sítích; (35) inzertní a reklamní činnost; (38) vysílání televizních pořadů; (41) výchovná a zábavní činnost, tvorba televizních, filmových a rozhlasových scénářů, dokumentárních, publicistických a hraných pořadů, včetně animovaných, nakladatelská činnost, výroba audiovizuálních děl.
- (730) **Zvoníčková Jana**, Zdikovská 3036/78, Praha 5 - Smíchov, 15000, CZ

(210) **O-355502**

- (220) 21.06.2004  
(320) 21.06.2004  
(511) 41  
(540)



- (510) (41) organizování sportovní akce.  
(730) **Záček Daniel PhDr.**, Na Chobotě 1343/2, Praha 6, 16300, CZ

(210) **O-355504**

- (220) 21.06.2004  
(320) 21.06.2004  
(511) 16, 17  
(540)

### BT - SUPER

- (510) (16) plastové fólie jako obalový materiál, plastové obaly, jmenovitě fólie, obaly pro průmysl a potravinářství, obaly z plastických hmot pro obalovou techniku, vícevrstvé, teplem smrštitelné fólie; (17) folie z umělých hmot.
- (730) **TECHNOLOGY, s.r.o.**, Maroldova 6/1147, Praha 4, 14000, CZ  
(740) Kamil Kolátor, Lučanská 5, Jablonec nad Nisou, 46602

(210) **O-355515**

- (220) 21.06.2004  
(320) 21.06.2004  
(511) 16, 41  
(540)

### Czech Business Guide

- (510) (16) tiskoviny, zejména časopisy; (41) nakladatelská a vydavatelská činnost.
- (730) **NEW EUROPE PROMOTIONS s.r.o.**, Korunní 26/929, Praha 2, 12000, CZ  
(740) Mgr. Barbora Rovenská, Mělnická 13, Praha 5, 15000

(210) **O-355516**

- (220) 21.06.2004  
(320) 21.06.2004  
(511) 16, 41  
(540)

### Czech Republic Business Guide

- (510) (16) tiskoviny, zejména časopisy; (41) nakladatelská a vydavatelská činnost.
- (730) **NEW EUROPE PROMOTIONS s.r.o.**, Korunní 26/929, Praha 2, 12000, CZ

(210) **O-355524**

- (220) 21.06.2004  
(320) 21.06.2004  
(511) 9  
(540)

### MICROBOX

- (510) (9) počítače, počítačové periferie, periferní zařízení počítačů, počítačové stroje, kalkulačky, pokladny registrační, monitory, televizní přístroje.
- (730) **Konsigna Solution, s.r.o.**, Jana Růžičky 1165, Praha 4, 14800, CZ  
(740) JUDr. Tomáš Prokopec, Štěpánská 20, Praha 1, 11000

(210) **O-355529**

- (220) 21.06.2004  
(320) 21.06.2004  
(511) 5, 29, 30  
(540)

### Uzeniny Beta jezdí k vám léta

- (510) (5) výrobky veterinářské, potravinové doplňky výživové, dietetické přípravky - vše k léčebným účelům; (29) maso, ryby, drůbež a zvěřina, masné výrobky, paštiky, masové krémy, uzeniny; (30) omáčky (k ochucení), hořčice, ocet, koření.
- (730) **Landa Petr**, Řezníčkova 220, Kojetice u Prahy, 25072, CZ  
(740) PROPATENT, Ing. Vlasta Sedláčková, Ke Kateřinkám 1393, Praha 4, 14900

(210) **O-355555**

- (220) 22.06.2004  
(320) 22.06.2004  
(511) 16, 35, 41, 42  
(540)



- (510) (16) papírové suvenýry, kalendáře, tiskopisy, skripta, odborná literatura; (35) propagace a reklama - informační publikace, pamětní medaile a pamětní listy, výroba a prodej propagačních předmětů; (41) vědecká a vydavatelská činnost, vydávání odborných periodik, monografií, odborných referátů, skript, dálkové studium, informace o výchově a vzdělávání, knihovny (půjčovny knih), organizování a vedení kongresů, konferencí, kolokvií, seminářů, symposií a další vědecká setkání s tuzemskou i zahraniční účastí, praktický výcvik, příprava vzdělávacích programů, vyučování, vzdělávání, vzdělávací informace, zkoušení, příprava vojáků pro struktury NATO; (42) činnost v oblasti výpočetní techniky a informatiky - nákup a prodej softwaru, expertiza a poradenská činnost pro průmysl a obchod.
- (730) **Janáčkova akademie múzických umění v Brně**, Beethovenova 2, Brno, 66215, CZ  
**Masarykova univerzita v Brně**, Žerotínovo nám. 9, Brno, 60177, CZ  
**Mendlova zemědělská a lesnická univerzita v Brně**, Zemědělská 1, Brno, 61300, CZ  
**Veterinární a farmaceutická univerzita Brno**, Palackého 1/3, Brno, 61242, CZ  
**Vysoké učení technické v Brně**, Antonínská 1, Brno, 60190, CZ  
**Vojenská akademie v Brně**, Kounicova 65, Brno, 61200, CZ  
**Statutární město Brno**, Dominikánské náměstí 1, Brno, 60167, CZ

(210) **O-355611**

- (220) 23.06.2004  
(320) 23.06.2004  
(511) 16, 35, 39  
(540)

### RED BOX

- (510) (16) papírenské zboží, zejména papírové etikety, podtácky (papírové podložky pod sklenice), papírové tašky, umělohmotné odnosné tašky, papírové kelímky, těžítka, viněty, pasparty, papírové ubrousky, papírové průkazy, psací potřeby, rozetky, papírové obaly na lahve, reklamní a ozdobné předměty v jiné třídě neuvedené, billboardy, mapy, modely, samolepky, fotografie, obalové materiály z papíru nebo umělých hmot; (35) pomoc při řízení obchodní činnosti, obchodní administrativa, kancelářské práce, poskytování pomoci při provozu obchodu včetně zprostředkování personálních záležitostí, organizování výstav v jiných třídách nezařazených, veletrhů, doprovodných programů, společenských akcí a školení k reklamním a obchodním účelům, správa obchodních zájmů třetích osob, vypracovávání statistických přehledů, marketing, průzkum a analýzy trhu, aranžérství, pronájem kancelářských strojů a zařízení, distribuce zboží k reklamním účelům, rozmnožování dokumentů, obstaravatelská a zprostředkovatelská činnost v této



oblasti, direct mailing, informační servis a poradenské služby v oblasti obchodu, včetně distribuce zboží k reklamním účelům; (39) distribuce uvedených výrobků, distribuční činnost v oboru zábavních, odborných a vzdělávacích tiskovin, publikací, zpráv a informací, včetně jejich expedice.

(730) **STAROBRNO, a.s.**, Hlinky 160/12, Brno, 66147, CZ  
(740) JUDr. Milan Kyjovský, Poštovská 8c, Brno, 60100

(210) **O-355625**

(220) 23.06.2004

(320) 23.06.2004

(511) 5, 29, 30

(540)

## Mysterie

(510) (5) farmaceutické a veterinářské výrobky, potraviny pro zvláštní výživu pro lékařské účely, léčiva, doplněk výživy, bylinné doplňky, dietní doplňky, dietní doplňky stravy, doplňky stravy, vše pro léčebné účely, vitamínové doplňky, minerální doplňky, vitamínové a minerální doplňky; (29) doplňky výživy, bylinné doplňky, dietní doplňky, dietní doplňky stravy, vše náležející do této třídy; (30) výživové doplňky a potraviny pro zvláštní výživu obsahující látky rostlinného původu, vše náležející do této třídy.

(730) **Simply You, s. r. o.**, Skřivánčí pole 918, Vítkov, 74901, CZ

(740) Mgr Lukáš Jansa, Hollarova 1124/14, Ostrava, 70200

(210) **O-355626**

(220) 23.06.2004

(320) 23.06.2004

(511) 5, 29, 30

(540)

## Modrý len

(510) (5) farmaceutické a veterinářské výrobky, potraviny pro zvláštní výživu pro lékařské účely, léčiva, doplněk výživy, bylinné doplňky, dietní doplňky, dietní doplňky stravy, doplňky stravy, vše pro léčebné účely, vitamínové doplňky, minerální doplňky, vitamínové a minerální doplňky; (29) doplňky výživy, bylinné doplňky, dietní doplňky, dietní doplňky stravy, vše náležející do této třídy; (30) výživové doplňky a potraviny pro zvláštní výživu obsahující látky rostlinného původu, vše náležející do této třídy.

(730) **Simply You, s. r. o.**, Skřivánčí pole 918, Vítkov, 74901, CZ

(740) Mgr Lukáš Jansa, Hollarova 1124/14, Ostrava, 70200

(210) **O-355627**

(220) 23.06.2004

(320) 23.06.2004

(511) 5, 29, 30

(540)

## Menofit

(510) (5) farmaceutické a veterinářské výrobky, potraviny pro zvláštní výživu pro lékařské účely, léčiva, doplněk výživy, bylinné doplňky, dietní doplňky, dietní doplňky stravy, doplňky stravy, vše pro léčebné účely, vitamínové doplňky, minerální doplňky, vitamínové a minerální doplňky; (29) doplňky výživy, bylinné doplňky, dietní doplňky, dietní doplňky stravy, vše náležející do této třídy; (30) výživové doplňky a potraviny pro zvláštní výživu obsahující látky rostlinného původu, vše náležející do této třídy.

(730) **Simply You, s. r. o.**, Skřivánčí pole 918, Vítkov, 74901, CZ

(740) Mgr Lukáš Jansa, Hollarova 1124/14, Ostrava, 70200

(210) **O-355628**

(220) 23.06.2004

(320) 23.06.2004

(511) 5, 16, 35, 41

(540)

## rodina Vajíčkových

(510) (5) potravní doplňky s léčebnými účinky, výrobky farmaceutické, výrobky dietetické k lékařským účelům, potraviny pro lékařské účely, nápoje dietetického charakteru pro léčebné účely, přípravky pro humánní a veterinární aplikaci pro léčebné účely, bylinné výrobky pro léčebné účely, léčivé nápoje, výrobky veterinární, výživové doplňky pro zvířata s léčebnými účinky; (16) periodické publikace, neperiodické publikace; (35) zprostředkování obchodní činnosti, obchodní a obchodně informační služby na Internetu, provádění rešerší komerčního charakteru, vyhledávání, indexování, spojování a uspořádání dat pro Internet, příprava elektronických pozvánek, kompilace, uspořádání a řízení informací ze vzdálených zdrojů, vše

prostřednictvím elektronických komunikačních sítí, komerční využití Internetu v oblastech komerčních internetových médií a vyhledávacích služeb, prezentace uživatelů na stránkách World Wide Web v počítačové síti Internet, systemizace informací do počítačových databází; (41) organizování a vedení seminářů, kursů, školení a vyučování, služby vydavatelství a nakladatelství, služby v oblasti výchovy, vzdělávání a zábavy, provozování sportovních a kulturních aktivit.

(730) **Simply You, s. r. o.**, Skřivánčí pole 918, Vítkov, 74901, CZ

(740) Mgr Lukáš Jansa, Hollarova 1124/14, Ostrava, 70200

(210) **O-355629**

(220) 23.06.2004

(320) 23.06.2004

(511) 5, 29, 30

(540)

## Stimulin

(510) (5) farmaceutické a veterinářské výrobky, potraviny pro zvláštní výživu pro lékařské účely, léčiva, doplněk výživy, bylinné doplňky, dietní doplňky, dietní doplňky stravy, doplňky stravy, vše pro léčebné účely, vitamínové doplňky, minerální doplňky, vitamínové a minerální doplňky; (29) doplňky výživy, bylinné doplňky, dietní doplňky, dietní doplňky stravy, vše náležející do této třídy; (30) výživové doplňky a potraviny pro zvláštní výživu obsahující látky rostlinného původu, vše náležející do této třídy.

(730) **Simply You, s. r. o.**, Skřivánčí pole 918, Vítkov, 74901, CZ

(740) Mgr Lukáš Jansa, Hollarova 1124/14, Ostrava, 70200

(210) **O-355650**

(220) 23.06.2004

(320) 23.06.2004

(511) 1, 2, 7

(540)



(510) (1) chemické výrobky určené pro průmysl, vědy a fotografii, jakož i pro zemědělství, zahradnictví a lesnictví, chemické látky a přípravky klasifikované jako hořlavé, zdraví škodlivé, žíravé, dráždivé, sensibilizující a spadající do této třídy, roztoky obsahující stříbro pro stříbření, umělé pryskyřice v surovém stavu, plastické hmoty v surovém stavu, hnojiva pro půdu, prostředky pro kalení a letování kovů, chemické výrobky určené ke konzervování potravin, tříslicí materiály, lepidla pro průmysl; (2) barvy, laky, fermeže, ochranné prostředky proti rezu a hnilobě dřeva, textilní barvy, antikorozi a impregnační nátěry, barvířské přípravky, mořidla, přírodní pryskyřice, kovy listkové a práškové pro malíře a dekorátéry, tiskaře a umělce, stříbrné emulze (barviva), stříbrná pasta; (7) čerpadla a dávkovače chemikálií (stroje).

(730) **Synergia Lab a. s.**, Hoříněves 84, Hoříněves, 50306, CZ

(740) Dipl.-Ing. Jirí Chlustina, Jana Masaryka 43-47, Praha 2, 12000

(210) **O-355663**

(220) 23.06.2004

(320) 23.06.2004

(511) 34

(540)

## CASTLE COLLECTION

(510) (34) tabák surový nebo zpracovaný, tabák pro ruční balení, dýmkový tabák, cigarety, cigára, doutníky, dýmky, potřeby pro kuřáky včetně papírků a dutinek, cigaretové a dýmkové filtry, humidory, pouzdra na cigarety, pouzdra na doutníky, pouzdra na tabák, pouzdra na papírky, pouzdra na dýmky, popelníky, zapalovače, zápalky.

(730) **Dr. Josef Stanislav - MOSTEX import - export**, Hlavní 53, Moravany u Brna, 66448, CZ

(740) Ing. CSc. Míhnea Gheorghiu, Lidická 51, Brno, 60200

(210) **O-355666**

(220) 24.06.2004  
(320) 24.06.2004  
(511) 9, 16, 28, 38, 41, 42, 45  
(540)



počítačové stránky a nástěnky (webpages a websites) nebo hostování (poskytování volného prostoru) v rámci těchto stránek či nástěnek, hostování (poskytování volného prostoru) pro internetové či intranetové aplikace, převod (konverze) počítačových programů, dat či jiných údajů v elektronické podobě z různých formátů do jiných formátů, převod (konverze) dokumentů, dat či jiných údajů z fyzických médií na elektronická média; (45) seznamovací služby.

(730) Seznam.cz, a.s., Naskové 1, Praha 5, 15000, CZ  
(740) JUDr. Gabriela Vendlová, Ph.D., advokátka, Klimentská 46, Praha 1, 11000

(510) (9) všechny sítě z oblasti výpočetní techniky a jejich jednotlivé části i náhradní díly, včetně sítí datových, informačních a telekomunikačních, přístroje a nástroje optické, přístroje a nástroje k měření a signalizování, přístroje a zařízení pro záznam, přenos, převod, zpracování a reprodukci zvuku, obrazu, textu nebo jiných dat či informací, nosiče záznamů zvuku, obrazu, textu nebo jiných dat či informací, data, databáze, databázové produkty, databázové systémy, informace a záznamy v elektronické podobě, bez ohledu na to, zda uložené na samostatných nosičích a/nebo v rámci datových, informačních či telekomunikačních sítí, elektronické časopisy, elektronická periodika a knihy v elektronické podobě, související software a hardware, včetně elektronických multimediálních aplikací, multimediálních nebo informačních katalogů a aplikací pro prohlížení, zpracování nebo uchování dat v elektronické podobě; (16) papír, lepenka a výrobky z těchto materiálů zatříděné ve třídě 16, výrobky z papíru, plakáty, kalendáře, pohlednice, gratulace, dopisní papíry, obálky, samolepky, obtisky, poznámkové bloky, desky na spisy, pořadače, omalovánky, activity books, balicí papír, obaly všeho druhu papírové, listy, pytlíky a sáčky pro obalovou techniku spadající do této třídy, školní sešity, skicáky, tužky, pastelky, tuhy, gummy, ořezávátka, ořezávátka strojky, penály, papírové tašky, papírové kapesníky, papírové ubrusy a ubrousky, těžítka na papíry, tiskoviny, tiskopisy, časopisy, periodika, knihy, databázové produkty v papírové formě, databáze v papírové formě, tiskoviny z oblasti telekomunikací, tiskárenské výrobky, písmena pro tiskárny, losy, štočky, potřeby pro knižní vazby, psací stroje a kancelářské potřeby kromě nábytku, učební pomůcky s výjimkou přístrojů, umělecké nebo ozdobné předměty z papíru, obaly bublinové (z umělých hmot); (28) pexesa, hrací karty, hry papírové, skládačky z papíru, papírové hračky, hlavolamy papírové; (38) komunikace a přenos dat prostřednictvím veřejné nebo neveřejné telekomunikační sítě včetně Internetu pomocí telefonů, mobilních telefonů, telefaxů, satelitů, počítačů či terminálů nebo jakýmkoliv jinými prostředky, včetně přenosu elektronické pošty a přenosu dat v reálném čase (přenosu zvuku, obrazu, textu nebo jiných dat či informací) a poskytování a zprostředkovávání služeb s tím spojených včetně poskytování přístupu a připojení k těmto telekomunikačním sítím včetně Internetu, provozování veřejné nebo neveřejné telekomunikační sítě, poskytování obsahu včetně šíření a zpřístupňování elektronických tiskovin, časopisů, periodik, knih a jiných dat prostřednictvím veřejné nebo neveřejné telekomunikační sítě včetně Internetu, shromažďování, zpracování a poskytování informačních služeb na Internetu včetně provozování elektronických nástěnek, diskusních skupin a fór a poskytování přístupu k on-line informačním službám a databázím, tisková agentura; (41) služby v oblasti vzdělávání, zábavy a sportu, elektronické publikování (DTP), digitální zpracování obrazu; (42) návrhy, strukturování a programování či jiné vytváření počítačových programů a počítačových systémů, včetně jejich instalace, zavádění, aktualizace a údržby, návrhy, strukturování a programování či jiné vytváření databází, jiných datových systémů a aplikací pro jejich zpracování, včetně jejich poskytování přístupu k nim a jejich instalace, zavádění, aktualizace a údržby, návrhy, strukturování a programování či jiné vytváření programového vybavení internetových, intranetových či jiných síťových serverů, serverových stanic a systémů, včetně jeho instalace, zavádění, aktualizace a údržby, návrhy, strukturování a programování či jiné vytváření internetových či intranetových počítačových stránek a nástěnek (webpages a websites) a internetových či intranetových aplikací, včetně jejich instalace, zavádění, aktualizace a údržby, hostování (poskytování volného prostoru) pro internetové či intranetové

(210) O-355667  
(220) 24.06.2004  
(320) 24.06.2004  
(511) 9, 16, 28, 38, 41, 42, 45  
(540)



(510) (9) všechny sítě z oblasti výpočetní techniky a jejich jednotlivé části i náhradní díly, včetně sítí datových, informačních a telekomunikačních, přístroje a nástroje optické, přístroje a nástroje k měření a signalizování, přístroje a zařízení pro záznam, přenos, převod, zpracování a reprodukci zvuku, obrazu, textu nebo jiných dat či informací, nosiče záznamů zvuku, obrazu, textu nebo jiných dat či informací, data, databáze, databázové produkty, databázové systémy, informace a záznamy v elektronické podobě, bez ohledu na to, zda uložené na samostatných nosičích a/nebo v rámci datových, informačních či telekomunikačních sítí, elektronické časopisy, elektronická periodika a knihy v elektronické podobě, související software a hardware, včetně elektronických multimediálních aplikací, multimediálních nebo informačních katalogů a aplikací pro prohlížení, zpracování nebo uchování dat v elektronické podobě; (16) papír, lepenka a výrobky z těchto materiálů zatříděné ve třídě 16, výrobky z papíru, plakáty, kalendáře, pohlednice, gratulace, dopisní papíry, obálky, samolepky, obtisky, poznámkové bloky, desky na spisy, pořadače, omalovánky, activity books, balicí papír, obaly všeho druhu papírové, listy, pytlíky a sáčky pro obalovou techniku spadající do této třídy, školní sešity, skicáky, tužky, pastelky, tuhy, gummy, ořezávátka, ořezávátka strojky, penály, papírové tašky, papírové kapesníky, papírové ubrusy a ubrousky, těžítka na papíry, tiskoviny, tiskopisy, časopisy, periodika, knihy, databázové produkty v papírové formě, databáze v papírové formě, tiskoviny z oblasti telekomunikací, tiskárenské výrobky, písmena pro tiskárny, losy, štočky, potřeby pro knižní vazby, psací stroje a kancelářské potřeby kromě nábytku, učební pomůcky s výjimkou přístrojů, umělecké nebo ozdobné předměty z papíru, obaly bublinové (z umělých hmot); (28) pexesa, hrací karty, hry papírové, skládačky z papíru, papírové hračky, hlavolamy papírové; (38) komunikace a přenos dat prostřednictvím veřejné nebo neveřejné telekomunikační sítě včetně Internetu pomocí telefonů, mobilních telefonů, telefaxů, satelitů, počítačů či terminálů nebo jakýmkoliv jinými prostředky, včetně přenosu elektronické pošty a přenosu dat v reálném čase (přenosu zvuku, obrazu, textu nebo jiných dat či informací) a poskytování a zprostředkovávání služeb s tím spojených včetně poskytování přístupu a připojení k těmto telekomunikačním sítím včetně Internetu, provozování veřejné nebo neveřejné telekomunikační sítě, poskytování obsahu včetně šíření a zpřístupňování elektronických tiskovin, časopisů, periodik, knih a jiných dat prostřednictvím veřejné nebo neveřejné telekomunikační sítě včetně Internetu, shromažďování, zpracování a poskytování informačních služeb na Internetu včetně provozování elektronických nástěnek, diskusních skupin a fór a poskytování přístupu k on-line informačním službám a databázím, tisková agentura; (41) služby v oblasti vzdělávání, zábavy a sportu, elektronické publikování (DTP), digitální zpracování obrazu; (42) návrhy, strukturování a programování či jiné vytváření

počítačových programů a počítačových systémů, včetně jejich instalace, zavádění, aktualizace a údržby, návrhy, strukturování a programování či jiné vytváření databází, jiných datových systémů a aplikací pro jejich zpracování, včetně jejich poskytování přístupu k nim a jejich instalace, zavádění, aktualizace a údržby, návrhy, strukturování a programování či jiné vytváření programového vybavení internetových, intranetových či jiných síťových serverů, serverových stanic a systémů, včetně jeho instalace, zavádění, aktualizace a údržby, návrhy, strukturování a programování či jiné vytváření internetových či intranetových počítačových stránek a nástěnek (webpages a websites) a internetových či intranetových aplikací, včetně jejich instalace, zavádění, aktualizace a údržby, hostování (poskytování volného prostoru) pro internetové či intranetové počítačové stránky a nástěnky (webpages a websites) nebo hostování (poskytování volného prostoru) v rámci těchto stránek či nástěnek, hostování (poskytování volného prostoru) pro internetové či intranetové aplikace, převod (konverze) počítačových programů, dat či jiných údajů v elektronické podobě z různých formátů do jiných formátů, převod (konverze) dokumentů, dat či jiných údajů z fyzických médií na elektronická média; (45) seznamovací služby.

(590) Barevná

(730) **Seznam.cz, a.s.**, Naskové 1, Praha 5, 15000, CZ

(740) JUDr. Gabriela Vendlová, Ph.D., advokátka, Klimentská 46, Praha 1, 11000

(210) **O-355732**

(220) 25.06.2004

(320) 25.06.2004

(511) 16, 20, 24, 25, 26, 28, 35, 38, 41

(540)



(510) (16) reklamní, propagační a informační materiály na bázi papíru, tiskoviny, zejména prezentační a firemní, časopisy, publikace, periodika, soubory dat v tištěné podobě, databáze v tištěné podobě, knihy, letáky, plakáty, fotografie, reklamní tabule na bázi papíru, reklamní katalogy, pozvánky, orientační plány a mapy, průvodce, učební pomůcky a potřeby, inzertní noviny, vývěsky, stojany náležející do této třídy, štíty, visačky, pohlednice, přání, kalendáře, poštovní známky, ubrousky, kancelářské potřeby patřící do této třídy; (20) reklamní, propagační a informační materiály na bázi umělých hmot, reklamní tabule na bázi umělých hmot; (24) ručníky, vlnky, ubrusy, ubrousky, kalendáře, pokrývky, textilní plošné výrobky v jiné třídě neuvedené; (25) vrchní ošacení, pokrývky hlavy, klobouky, trička, šátky, čelenky, šály, ponožky, spodní prádlo, oděvní doplňky v jiné třídě neuvedené, obuv; (26) odznaky kovové a textilní, čelenky, startovní čísla, etikety na oděvy a prádlo, oděvní ozdoby; (28) sportovní potřeby a nářadí náležející do této třídy, jejich součásti a díly, hračky a hry spadající do této třídy; (35) zprostředkování obchodní činnosti, marketing, akvizice, propagace sportovních aktivit všeho druhu, tělovýchovy a dalších forem tělesné kultury, akvizice a propagace soutěžních, závodních, turnajových, herních, propagačních, kulturních, společenských a slavnostních akcí všeho druhu, propagační, informační a nabídkové akce a aktivity všeho druhu, zejména v lyžařských sportech, v jízdě na kolech, v běžeckých a chodeckých disciplínách, v turistice, zprostředkování propagačních a nabídkových akcí a aktivit všeho druhu, zejména v lyžařských sportech, v jízdě na kolech, v běžeckých a chodeckých disciplínách, v turistice, propagace školení, vzdělávacích, výchovných, odborných a zábavných akcí, poskytování pomoci sportovním organizacím, společenským organizacím, klubům, sdružením, jednotám, družstvům, fyzickým a právnickým subjektům při pořádání, organizování a zabezpečování propagačních, nabídkových, obchodních a podobných akcí všeho druhu, reklamní, inzertní a obchodní činnost například ve sdělovacích prostředcích, v síti internet, v

novinách, v periodikách, v katalogích, rozšiřování propagačních, reklamních, informačních a inzertních materiálů, sestavování a vydávání reklam, distribuce programů, pozvánek, prospektů, katalogů, vstupenek, podpora prodeje, poradenská a konzultační činnost v rozsahu uvedených činností a služeb, poskytování pomoci při provozu obchodu a služeb, vytváření firemní strategie, public relations, pořádání a organizování výstav a veletrhů s komerčním a reklamním zaměřením; (38) počítačové komunikace, elektronická pošta, přenos zpráv a obrazových informací pomocí počítačů, komunikace pomocí terminálů, telefonní a faxové komunikace pomocí telekomunikačních síťových služeb s využitím drátového vedení a/nebo satelitů a/nebo mikrovlnného spojení, posílání zpráv a informací s využitím různých druhů přenosové techniky a elektronických komunikačních prostředků, informační činnost ve sdělovacích prostředcích, rozhlasové a televizní vysílání; (41) sportovní, závodní, soutěžní, turnajové, herní, kulturní, společenské, slavnostní aktivity všeho druhu včetně poskytování informací, pořádání, organizování a zabezpečování sportovních, pohárových, závodních, soutěžních, tělovýchovných a kulturních akcí všeho druhu, zejména v lyžařských sportech, v jízdě na kolech, v běžeckých a chodeckých disciplínách, v turistice, pořádání a organizačně technické zabezpečení seminářů, soustředění, školení, vzdělávacích, výchovných, odborných a zábavních akcí, zprostředkování sportovních aktivit všeho druhu, tělovýchovy a dalších forem tělesné kultury, zprostředkování soutěžních, závodních, turnajových, herních, kulturních, společenských a slavnostních akcí všeho druhu, zprostředkování školení, vzdělávacích, výchovných, odborných a zábavních akcí, poskytování pomoci sportovním, společenským a jiným organizacím a sdružením při pořádání, organizování a zabezpečování sportovních, závodních, pohárových, soutěžních, kulturních, slavnostních a podobných akcí všeho druhu, vydávání tiskovin, například letáků, informačních a výsledkových listin, prospektů, periodik, katalogů, plakátů, inzerátů, novin, orientačních plánů, map, průvodců, školících a učebních pomůcek a potřeb, knih, nakladatelská činnost, provoz sportovních areálů, tělovýchovných zařízení a sportovišť, pronájem sportovních zařízení, potřeb a nářadí, provozování zařízení sloužících regeneraci a rekondici, pořádání a organizování výstav a veletrhů se zaměřením na kulturu, sport a vzdělání, služby pro oddech a rekreaci.

(730) **SKI - COMP, s. r. o.**, tř. Dr. M. Horákové 632/5, Liberec 4, 46004, CZ

(740) Ing. Václav Strnad, Rychtářská 375/31, Liberec 14, 46014

(210) **O-355733**

(220) 25.06.2004

(320) 25.06.2004

(511) 16, 20, 24, 25, 26, 28, 35, 38, 41

(540)



(510) (16) reklamní, propagační a informační materiály na bázi papíru, tiskoviny, zejména prezentační a firemní, časopisy, publikace, periodika, soubory dat v tištěné podobě, databáze v tištěné podobě, knihy, letáky, plakáty, fotografie, reklamní tabule na bázi papíru, reklamní katalogy, pozvánky, orientační plány a mapy, průvodce, učební pomůcky a potřeby, inzertní noviny, vývěsky, stojany náležející do této třídy, štíty, visačky, pohlednice, přání, kalendáře, poštovní známky, ubrousky, kancelářské potřeby patřící do této třídy; (20) reklamní, propagační a informační materiály na bázi umělých hmot, reklamní tabule na bázi umělých hmot; (24) ručníky, vlnky, ubrusy, ubrousky, kalendáře, pokrývky, textilní plošné výrobky v jiné třídě neuvedené; (25) vrchní ošacení, pokrývky hlavy, klobouky, trička, šátky, čelenky, šály, ponožky, spodní prádlo, oděvní doplňky v jiné třídě neuvedené, obuv; (26) odznaky kovové a textilní, čelenky, startovní čísla, etikety na oděvy a prádlo, oděvní ozdoby; (28) sportovní potřeby a nářadí náležející do této třídy, jejich součásti a díly, hračky a hry spadající do této třídy; (35) zprostředkování obchodní činnosti, marketing, akvizice, propagace sportovních aktivit všeho druhu, tělovýchovy a dalších forem tělesné kultury, akvizice a propagace soutěžních, závodních, turnajových, herních,

propagačních, kulturních, společenských a slavnostních akcí všeho druhu, propagační, informační a nabídkové akce a aktivity všeho druhu, zejména v lyžařských sportech, v jízdě na kolech, v běžeckých a chodeckých disciplínách, v turistice, zprostředkování propagačních a nabídkových akcí a aktivit všeho druhu, zejména v lyžařských sportech, v jízdě na kolech, v běžeckých a chodeckých disciplínách, v turistice, propagace školení, vzdělávacích, výchovných, odborných a zábavných akcí, poskytování pomoci sportovním organizacím, společenským organizacím, klubům, sdružením, jednotám, družstvům, fyzickým a právnickým subjektům při pořádání, organizování a zabezpečování propagačních, nabídkových, obchodních a podobných akcí všeho druhu, reklamní, inzertní a obchodní činnost například ve sdělovacích prostředcích, v síti internet, v novinách, v periodikách, v katalogích, rozšiřování propagačních, reklamních, informačních a inzertních materiálů, sestavování a vydávání reklam, distribuce programů, pozvánek, prospektů, katalogů, vstupenek, podpora prodeje, poradenská a konzultační činnost v rozsahu uvedených činností a služeb, poskytování pomoci při provozu obchodu a služeb, vytváření firemní strategie, public relations, pořádání a organizování výstav a veletrhů s komerčním a reklamním zaměřením; (38) počítačové komunikace, elektronická pošta, přenos zpráv a obrazových informací pomocí počítačů, komunikace pomocí terminálů, telefonní a faxové komunikace pomocí telekomunikačních sítíových služeb s využitím drátového vedení a/nebo satelitů a/nebo mikrovlnného spojení, posílání zpráv a informací s využitím různých druhů přenosové techniky a elektronických komunikačních prostředků, informační činnost ve sdělovacích prostředcích, rozhlasové a televizní vysílání; (41) sportovní, závodní, soutěžní, turnajové, herní, kulturní, společenské, slavnostní aktivity všeho druhu včetně poskytování informací, pořádání, organizování a zabezpečování sportovních, pohárových, závodních, soutěžních, tělovýchovných a kulturních akcí všeho druhu, zejména v lyžařských sportech, v jízdě na kolech, v běžeckých a chodeckých disciplínách, v turistice, pořádání a organizačně technické zabezpečení seminářů, soustředění, školení, vzdělávacích, výchovných, odborných a zábavních akcí, zprostředkování sportovních aktivit všeho druhu, tělovýchovy a dalších forem tělesné kultury, zprostředkování soutěžních, závodních, turnajových, herních, kulturních, společenských a slavnostních akcí všeho druhu, zprostředkování školení, vzdělávacích, výchovných, odborných a zábavních akcí, poskytování pomoci sportovním, společenským a jiným organizacím a sdružením při pořádání, organizování a zabezpečování sportovních, závodních, pohárových, soutěžních, kulturních, slavnostních a podobných akcí všeho druhu, vydávání tiskovin, například letáků, informačních a výsledkových listin, prospektů, periodik, katalogů, plakátů, inzerátů, novin, orientačních plánů, map, průvodců, školících a učebních pomůcek a potřeb, knih, nakladatelská činnost, provoz sportovních areálů, tělovýchovných zařízení a sportovišť, pronájem sportovních zařízení, potřeb a nářadí, provozování zařízení sloužících regeneraci a rekondici, pořádání a organizování výstav a veletrhů se zaměřením na kulturu, sport a vzdělání, služby pro oddech a rekreaci.

(730) **SKI - COMP, s. r. o.**, tř. Dr. M. Horákové 632/5, Liberec 4, 46004, CZ

(740) Patent. a známková kancelář, Ing. Václav Strnad, Rychtářská 375/31, Liberec 14, 46014

(210) **O-355735**

(220) 25.06.2004

(320) 25.06.2004

(511) 3, 5, 30

(540) **Simply You - Chladivé mazání**

(510) (3) kosmetické přípravky a prostředky pro ošetřování pokožky ve formě mastí, krémů, gelů, sprejů, pěn, pleťových emulzí, pleťových mlék, pleťových vod, opalovacích krémů, opalovacího mléka, olejů, olejových lázní, sprchových gelů, pevných a tekutých mýdel, vod po holení, kosmetické přípravky, prostředky pro ošetřování a regeneraci vlasů a vlasové pokožky ve formě vlasových vod, šamponů, kondicionéry, tužidel, pěn, gelů, olejů, emulzí, koloidních roztoků, tekutých suspenzí, masážní a regenerační prostředky jako krémy, emulze, gely, prostředky ústní hygieny jako ústní vody, zubní pasty a gely; (5) přípravky a prostředky léčebné a profylaktické kosmetiky pro ošetřování

pokožky a vlasů, zejména ve formě tablet, dražé, kapslí mastí, krémů, gelů, olejů, pěn, tekutých suspenzí, emulzí nebo koloidních roztoků, vodiček, zásypů a práškových směsí, roztoků, medicínálních čajových směsí, vitaminových přípravků; (30) potravinové doplňky spadající do této třídy ve formě práškových směsí, tablet, kapslí, dražé, želé, sirupů, zásypů a práškových směsí, roztoků, medicínálních čajových směsí, vitaminových přípravků.

(730) **Simply You, s. r. o.**, Skřivánčí pole 918, Vítkov, 74901, CZ

(740) Mgr Lukáš Jansa, Hollarova 1124/14, Ostrava, 70200

(210) **O-355736**

(220) 25.06.2004

(320) 25.06.2004

(511) 32

(540)

## DOBŘÁ VODA LINEAFIT

(510) (32) nealkoholické nápoje, minerální vody, stolní vody, pramenité vody, limonády.

(730) **HBSW, a. s.**, Byňov 117, Byňov, 37334, CZ

(740) JUDr. Josef Mrázek, Křížkova 1, Praha 8, 18600

(210) **O-355742**

(220) 25.06.2004

(320) 25.06.2004

(511) 6, 7, 8

(540)

## Pro-MAX

(510) (6) zámečnické výrobky kovové, kovové materiály pro rozvod vody a plynu (potrubí, spojky na trubky a potrubí), kovářiny, kovové pískovací kabiny; (7) stroje, včetně motorů, na opracování a tvarování kovových i nekovových materiálů, hydraulické a mechanické lis, brusky všeho druhu (úhlové, vibrační, hranové, pásové, pneumatické), brusné hlavy (části strojů), brusné kartáče (části strojů), ostříčky nástrojů (brusky nástrojové), elektrické vrtačky ruční, stojanové a stolní, vrtací hlavy a korunky (části strojů), soustruhy, ohýbačky, pásové pily, kotoučové pily, dřevoobráběcí stroje, hoblice, sponkovačky, hřebíkovačky, frézky (stroje), zdvihací zařízení, leštičky (stroje), vysavače, mechanické ruční nástroje a nářadí, ruční pneumatické nářadí spadající do tř. 7, pistole stříkací na barvy, pistole pro práškové lakování, pískovací pistole, elektrické lanové navijáky, olepovačky hran, ohýbací stroje, tlakové myčky, součásti a příslušenství uvedených výrobků, vše v rámci této třídy; (8) nářadí na opracování a tvarování kovových i nekovových materiálů, včetně ručních nástrojů a nářadí, zvedáky a zdvihadla na ruční ovládání, stahovačky, strojní svěráky a upínače, pákové nůžky, prostřihovač, svěrky a svěráky, upínací desky a upínací přípravky, sklíčidla a jiné nástroje zastávající funkci sklíčidel, nýtovací kleště, ztužidla, nýtovačky (ruční nástroje), součásti a příslušenství uvedených výrobků.

(730) **Hrbáček Kamil**, U vysočanského pivovaru 701/3, Praha 9, 19000, CZ

(740) Dipl.-Ing. Jiří Chlustina, Jana Masaryka 43-47, Praha 2, 12000

(210) **O-355743**

(220) 25.06.2004

(320) 25.06.2004

(511) 6, 12, 25

(540)

## WASTRO

(510) (6) kování — úhelníky, stavební kování, zámky, panty; (12) motocykly a jejich jednotlivé komponenty - zejména řídítka a jejich příslušenství, adaptéry řídítek, stupačky, páčky - brzda, spojka, kola kompletní, horní i spodní držáky předních teleskopických tlumičů (brýle), podsedlové rámy, plynové rukojeti — dural, rámy motocyklů, motory spalovací a jejich jednotlivé komponenty, řetězová ozubená kola, blatníky a kryty, kompletní rychlopaly, kompletní brzdové systémy a jejich části, kryty motorů, výfuky kompletní nebo jejich jednotlivé díly, spojovací materiály pro motocykly - šrouby, třmeny, náhradní díly automobilů, uzamykatelné systémy automobilů; (25) obuv sportovní - pro motocyklisty, oděvy pro motocyklisty, štítky na čepice, trička, čepice s kšiltly, rukavice.

(730) **WASTRO strojírenská s. r. o.**, Nosická 2390/10, Praha 10 - Strašnice, 10000, CZ

- (210) **O-355744**  
(220) 25.06.2004  
(320) 25.06.2004  
(511) 2, 19, 35, 36, 37, 42  
(540)



- (510) (2) barvy, laky, nátěrové hmoty, včetně pomocných přípravků na ředění, pojidla pro barvy, tmely sklenářské, fermež, tónovací barvy pro barvy, laky a nátěrové hmoty, mořidla na dřevo a kůže, pryskyřice přírodní jako surovina; (19) veškeré stavební materiály nekovové - lešení, kámen přírodní i umělý, štěrk, cement, vápno, malta, sádra, směsi, beton, stavební materiály dřevěné jako trámy, bednění, prkna, panely, dveře, okna, mříže, zábradlí, schodové stupně, dřevěné obložení, podlahy, stavební materiály skleněné a keramické jako stavební sklo, skleněné nebo keramické cihly, tašky, obklady, dlažba, asfalt, výrobky z asfaltu pro stavebnictví, azbestocement, azbestová malta, břidlice, břidlice jako střešní krytina, střešní krytina, cihly, tvárnice, stavební prvky všech materiálů ve třídě 19, kámen, kamenina, lepenka pro stavebnictví, nátěrové hmoty pro stavebnictví; (35) reklamní činnost a marketing; (36) služby realitní kanceláře, zprostředkovatelská činnost v oblasti nemovitostí, správa nemovitostí; (37) stavebnictví, zprostředkovatelská činnost ve stavebnictví; (42) činnost technických poradců v oblasti stavebnictví a architektury.

- (730) **MALAP PRAHA, s. r. o.**, Na Louži 12, Praha 10, 10100, CZ  
(740) Ing. Jarmila Loskotová, K Závětinám 727, Praha 5, 15500

- (210) **O-355748**  
(220) 25.06.2004  
(320) 25.06.2004  
(511) 9, 35, 42  
(540)



- (510) (9) software, zejména software pro správu majetku, počítačové informační a řídicí systémy; (35) automatizované zpracování dat, poskytování informací obchodního charakteru; (42) počítačové programování a poradenství v oblasti programování, tvorba počítačových systémů, regenerace počítačových dat, počítačové analýzy, aktualizace, instalace a kopírování počítačových programů.

- (730) **HSI, spol. s r. o.**, Vítkova 8, Praha 8, 18600, CZ  
(740) Ing. Jiří Střelák, Pařížská 17, Praha 1, 11000

- (210) **O-355749**  
(220) 25.06.2004  
(320) 25.06.2004  
(511) 35, 36, 42  
(540)



**Hispanamerinvest**

- (510) (35) propagační činnost, reklama, pomoc při řízení obchodní činnosti, obchodní administrativa, kancelářské práce; (36) pojištění, služby finanční, služby peněžní, služby nemovitostní;

- (42) vědecké a technologické služby a s nimi spojený výzkum a návrhy, průmyslové analýzy a výzkum, návrh a vývoj počítačového hardwaru a softwaru, právní služby, inženýrské služby a služby architektů.

- (730) **Rodriguez Carlos Junquera**, Guadalquivir, 8B, Madrid, 28002, ES

- (740) Mgr. Karel Šindelka, Maiselova 15, Praha 1, 11000

- (210) **O-355753**  
(220) 28.06.2004  
(320) 28.06.2004  
(511) 9, 16, 35, 38, 41  
(540)

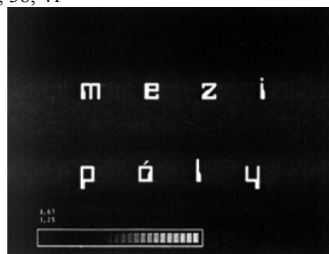

- (510) (9) veškeré nosiče informací v rozsahu třídy 9; (16) tiskoviny, periodické a neperiodické publikace, např. knihy a časopisy, katalogy, plakáty, fotografie, kalendáře, samolepky; (35) propagační, reklamní a inzertní činnost; (38) vysílání televizních programů; (41) tvorba televizních programů, výchovná a zábavní činnost, školení, kulturní a sportovní aktivity, soutěže pro veřejnost, vydavatelská a nakladatelská činnost, výroba audiovizuálních programů.

- (730) **Česká televize**, Na Hřebenech II., Praha 4 - Kavčí Hory, 14070, CZ

- (210) **O-355754**  
(220) 28.06.2004  
(320) 28.06.2004  
(511) 9, 16, 35, 38, 41  
(540)



- (510) (9) veškeré nosiče informací v rozsahu třídy 9; (16) tiskoviny, periodické a neperiodické publikace, např. knihy a časopisy, katalogy, plakáty, fotografie, kalendáře, samolepky; (35) propagační, reklamní a inzertní činnost; (38) vysílání televizních programů; (41) tvorba televizních programů, výchovná a zábavní činnost, školení, kulturní a sportovní aktivity, soutěže pro veřejnost, vydavatelská a nakladatelská činnost, výroba audiovizuálních programů.

- (730) **Česká televize**, Na Hřebenech II., Praha 4, 14070, CZ

- (210) **O-355755**  
(220) 28.06.2004  
(320) 28.06.2004  
(511) 9, 16, 35, 38, 41  
(540)



- (510) (9) veškeré nosiče informací v rozsahu třídy 9; (16) tiskoviny, periodické a neperiodické publikace, např. knihy a časopisy, katalogy, plakáty, fotografie, kalendáře, samolepky; (35) propagační, reklamní a inzertní činnost; (38) vysílání televizních programů; (41) tvorba televizních programů, výchovná a zábavní

činnost, školení, kulturní a sportovní aktivity, soutěže pro veřejnost, vydavatelská a nakladatelská činnost, výroba audiovizuálních programů.

(730) **Česká televize**, Na Hřebenech II., Praha 4 - Kavčí Hory, 14070, CZ

(210) **O-355756**

(220) 28.06.2004

(320) 28.06.2004

(511) 9, 25, 28

(540)

## JOKERS WILD

(510) (9) výherní a zábavné hrací přístroje a automaty; (25) oděvy, obuv, kloboučnické zboží; (28) hry a hračky.

(730) **AIMEX LEISURE, s. r. o.**, Slévačská 496/7, Praha 9, 19800, CZ

(210) **O-355758**

(220) 28.06.2004

(320) 28.06.2004

(511) 16, 21, 24, 25, 35

(540)

## Black Drak

(510) (16) papírenské zboží, zejména papírové etikety, podtácky (papírové podložky pod sklenice), papírové tašky, umělohmotné tašky, papírové kelímky, těžítka, viněty, pasparty, papírové ubrousky, papírové průkazy, psací potřeby, rozetky, papírové obaly na lahve, reklamní a ozdobné předměty v jiné třídě neuvedené, papírové billboardy, mapy, modely spadající do této třídy, samolepky, fotografie, obalové materiály z papíru nebo umělých hmot spadajících do této třídy; (21) zboží skleněné spadající do této třídy - zejména lahve, porcelánové nádoby, nádoby z plastu, sklenice, podtácky, půllitry, porcelánové džbány, vázičky; (24) tkaniny a textilní výrobky spadající do této třídy, zejména pokrývky stolní, ubrusy (s výjimkou papírových), podložky na stůl pod sklenice a talíře, stolní ubrousky látkové, utěrky a ručníky textilní, bavlněné tkaniny všeho druhu jako bělené, barvené, tištěné, bavlněné zboží, potištěné nebo nikoliv, neuvedené v jiných třídách, bavlněné zboží, též barvené, tkané nebo bělené - v rámci této třídy, etikety a etikety vlající, tkané - v rámci této třídy, jutové látky a tkaniny, kapesníky z textilu; (25) oděvy, zejména trička, čepice, klobouky, šátky, plavky, ponožky, obuv; (35) reklamní, inzertní a propagační činnost, pomoc při řízení obchodní činnosti, obchodní administrativa, kancelářské práce, spotřebitelské soutěže reklamního charakteru, poskytování pomoci při provozu obchodu včetně zprostředkování obchodních a souvisejících obchodně personálních záležitostí, organizování výstav, veletrhů, doprovodných programů, společenských akcí a školení k reklamním a obchodním účelům, správa obchodních zájmů třetích osob, vypracování statistických přehledů, poradenství v oblasti organizace a ekonomiky podnikání, marketing, průzkum a analýzy trhu, aranžérství, pronájem kancelářských strojů a zařízení, distribuce zboží k reklamním účelům, rozmnožování dokumentů, obstaravatelská a zprostředkovatelská činnost v této oblasti, direct mailing, informační servis a poradenské služby v oblasti obchodu, včetně distribuce zboží k reklamním účelům.

(730) **STAROBRNO, a. s.**, Hlinky 160/12, Brno, 66147, CZ

(740) JUDr. Milan Kyjovský, Poštovská 8c, Brno, 60100

(210) **O-355759**

(220) 28.06.2004

(320) 28.06.2004

(511) 16, 21, 24, 25, 35

(540)

## Red Drak

(510) (16) papírenské zboží, zejména papírové etikety, podtácky (papírové podložky pod sklenice), papírové tašky, umělohmotné tašky, papírové kelímky, těžítka, viněty, pasparty, papírové ubrousky, papírové průkazy, psací potřeby, rozetky, papírové obaly na lahve, reklamní a ozdobné předměty v jiné třídě neuvedené, papírové billboardy, mapy, modely spadající do této třídy, samolepky, fotografie, obalové materiály z papíru nebo umělých hmot spadajících do této třídy; (21) zboží skleněné spadající do této třídy - zejména lahve, porcelánové nádoby, nádoby z plastu, sklenice, podtácky, půllitry, porcelánové džbány, vázičky; (24) tkaniny a textilní výrobky spadající do této třídy,

zejména pokrývky stolní, ubrusy (s výjimkou papírových), podložky na stůl pod sklenice a talíře, stolní ubrousky látkové, utěrky a ručníky textilní, bavlněné tkaniny všeho druhu jako bělené, barvené, tištěné, bavlněné zboží, potištěné nebo nikoliv, neuvedené v jiných třídách, bavlněné zboží, též barvené, tkané nebo bělené - v rámci této třídy, etikety a etikety vlající, tkané - v rámci této třídy, jutové látky a tkaniny, kapesníky z textilu; (25) oděvy, zejména trička, čepice, klobouky, šátky, plavky, ponožky, obuv; (35) reklamní, inzertní a propagační činnost, pomoc při řízení obchodní činnosti, obchodní administrativa, kancelářské práce, spotřebitelské soutěže reklamního charakteru, poskytování pomoci při provozu obchodu včetně zprostředkování obchodních a souvisejících obchodně personálních záležitostí, organizování výstav, veletrhů, doprovodných programů, společenských akcí a školení k reklamním a obchodním účelům, správa obchodních zájmů třetích osob, vypracování statistických přehledů, poradenství v oblasti organizace a ekonomiky podnikání, marketing, průzkum a analýzy trhu, aranžérství, pronájem kancelářských strojů a zařízení, distribuce zboží k reklamním účelům, rozmnožování dokumentů, obstaravatelská a zprostředkovatelská činnost v této oblasti, direct mailing, informační servis a poradenské služby v oblasti obchodu, včetně distribuce zboží k reklamním účelům.

(730) **STAROBRNO, a. s.**, Hlinky 160/12, Brno, 66147, CZ

(740) JUDr. Milan Kyjovský, Poštovská 8c, Brno, 60100

(210) **O-355760**

(220) 28.06.2004

(320) 28.06.2004

(511) 16, 21, 24, 25, 35

(540)

## Červený drak

(510) (16) papírenské zboží, zejména papírové etikety, podtácky (papírové podložky pod sklenice), papírové tašky, umělohmotné tašky, papírové kelímky, těžítka, viněty, pasparty, papírové ubrousky, papírové průkazy, psací potřeby, rozetky, papírové obaly na lahve, reklamní a ozdobné předměty v jiné třídě neuvedené, papírové billboardy, mapy, modely spadající do této třídy, samolepky, fotografie, obalové materiály z papíru nebo umělých hmot spadajících do této třídy; (21) zboží skleněné spadající do této třídy - zejména lahve, porcelánové nádoby, nádoby z plastu, sklenice, podtácky, půllitry, porcelánové džbány, vázičky; (24) tkaniny a textilní výrobky spadající do této třídy, zejména pokrývky stolní, ubrusy (s výjimkou papírových), podložky na stůl pod sklenice a talíře, stolní ubrousky látkové, utěrky a ručníky textilní, bavlněné tkaniny všeho druhu jako bělené, barvené, tištěné, bavlněné zboží, potištěné nebo nikoliv, neuvedené v jiných třídách, bavlněné zboží, též barvené, tkané nebo bělené - v rámci této třídy, etikety a etikety vlající, tkané - v rámci této třídy, jutové látky a tkaniny, kapesníky z textilu; (25) oděvy, zejména trička, čepice, klobouky, šátky, plavky, ponožky, obuv; (35) reklamní, inzertní a propagační činnost, pomoc při řízení obchodní činnosti, obchodní administrativa, kancelářské práce, spotřebitelské soutěže reklamního charakteru, poskytování pomoci při provozu obchodu včetně zprostředkování obchodních a souvisejících obchodně personálních záležitostí, organizování výstav, veletrhů, doprovodných programů, společenských akcí a školení k reklamním a obchodním účelům, správa obchodních zájmů třetích osob, vypracování statistických přehledů, poradenství v oblasti organizace a ekonomiky podnikání, marketing, průzkum a analýzy trhu, aranžérství, pronájem kancelářských strojů a zařízení, distribuce zboží k reklamním účelům, rozmnožování dokumentů, obstaravatelská a zprostředkovatelská činnost v této oblasti, direct mailing, informační servis a poradenské služby v oblasti obchodu, včetně distribuce zboží k reklamním účelům.

(730) **STAROBRNO, a. s.**, Hlinky 160/12, Brno, 66147, CZ

(740) JUDr. Milan Kyjovský, Poštovská 8c, Brno, 60100

(210) **O-355761**

(220) 28.06.2004

(320) 28.06.2004

(511) 28, 40, 41, 43

(540)

## BRNĚNSKÝ DRAK

(510) (28) pexesa, hrací karty a žetony, puzzle, hlavolamy; (40) zpracování chmele, včetně koncentrátů a přísad, míchání

alkoholických nápojů, vaření piva; (41) činnost vyučovací, výchovná, vzdělávací a zábavní, pořádání sympozií a konferencí, pořádání doprovodných výstav k zábavným a výchovným účelům, provozování pracovních diskusních a zájmového klubu, organizování výstav, doprovodných programů, společenských akcí a školení ke vzdělávacím, kulturním, výchovným a zábavním, účelům, školení k reklamním a obchodním účelům, pořádání zábavních soutěží, nakladatelská a vydavatelská činnost, půjčovná činnost spadající do této třídy, obstaravatelská a zprostředkovatelská činnost ve výše uvedených oblastech této třídy; (43) služby spojené s provozováním pohostinství, restaurace, dočasné ubytování, čepování piva.

(730) STAROBRNO, a. s., Hlinky 160/12, Brno, 66147, CZ

(740) JUDr. Milan Kyjovský, Poštovská 8c, Brno, 60100

(210) O-355762

(220) 28.06.2004

(320) 28.06.2004

(511) 16, 35, 41

(540)

## U Draka

(510) (16) papírenské zboží, zejména papírové etikety, podtácky (papírové podložky pod sklenice), papírové tašky, umělohmotné tašky, papírové kelímky, těžítka, viněty, pasparty, papírové ubrousky, papírové průkazy, psací potřeby, rozetky, papírové obaly na lahve, reklamní a ozdobné předměty v jiné třídě neuvedené, papírové billboardy, mapy, modely spadající do této třídy, samolepky, fotografie, obalové materiály z papíru nebo umělých hmot spadajících do této třídy; (35) reklamní, inzertní a propagační činnost, pomoc při řízení obchodní činnosti, obchodní administrativa, kancelářské práce, spotřebitelské soutěže reklamního charakteru, poskytování pomoci při provozu obchodu včetně zprostředkování obchodních a souvisejících obchodně personálních záležitostí, organizování výstav, veletrhů, doprovodných programů, společenských akcí a školení k reklamním a obchodním účelům, správa obchodních zájmů třetích osob, vypracování statistických přehledů, poradenství v oblasti organizace a ekonomiky podnikání, marketing, průzkum a analýzy trhu, aranžérství, pronájem kancelářských strojů a zařízení, distribuce zboží k reklamním účelům, rozmnožování dokumentů, obstaravatelská a zprostředkovatelská činnost ve výše uvedených oblastech této třídy, direct mailing, informační servis a poradenské služby v oblasti obchodu, včetně distribuce zboží k reklamním účelům; (41) činnost vyučovací, výchovná, vzdělávací a zábavní, pořádání sympozií a konferencí, pořádání doprovodných výstav k zábavným a výchovným účelům, provozování pracovních diskusních a zájmového klubu, organizování výstav, doprovodných programů, společenských akcí a školení ke vzdělávacím, kulturním, výchovným a zábavním, účelům, školení k reklamním a obchodním účelům, pořádání zábavních soutěží, nakladatelská a vydavatelská činnost, půjčovná činnost spadající do této třídy, obstaravatelská a zprostředkovatelská činnost ve výše uvedených oblastech této třídy.

(730) STAROBRNO, a. s., Hlinky 160/12, Brno, 66147, CZ

(740) JUDr. Milan Kyjovský, Poštovská 8c, Brno, 60100

(210) O-355768

(220) 28.06.2004

(320) 28.06.2004

(511) 35, 41

(540)

## OFFISET

(510) (35) veletrhy a výstavy k obchodní a reklamním účelům, reklamní, inzertní a propagační služby spojené s pořádáním veletrhů a výstav; (41) veletrhy a výstavy neobchodní.

(730) TERINVEST s. r. o., Legerova 15, Praha 2, 12000, CZ

(210) O-355776

(220) 28.06.2004

(320) 28.06.2004

(511) 3, 14, 20

(540)



## COCO JOJO

(510) (3) kosmetika, kosmetické výrobky, voňavkářské výrobky, éterické oleje; (14) klenoty, bižuterie, šperky, umělecké předměty z vzácných kovů; (20) umělecké předměty rohu, kosti, kostic, slonoviny, želoviny, jantaru, perleti, mořské pěny a náhražek těchto materiálů.

(730) M. J. Creations, s.r.o., Rybná 1/651, Praha 1, 11000, CZ

(740) Petr Čížek, Rybná 1/651, Praha 1, 11000

(210) O-355811

(220) 29.06.2004

(320) 29.06.2004

(511) 30, 31

(540)



(510) (30) rýže; (31) hrách, fazole a čočka.

(730) Penny Market s.r.o., Jirny 353, Praha - východ, 25090, CZ

(740) JUDr. Miroslav Kupka, Spalova 2261, Rakovník, 26901

(210) O-355821

(220) 29.06.2004

(320) 29.06.2004

(511) 3, 16, 18, 21, 24, 25, 28

(540)

## SMILY

(510) (3) dětská kosmetika; (16) papírové příkrývky a pokrývky, savý papír užívaný na sanitární ručníky, pleny a kapesníky, pleny z papíru nebo buničiny; (18) dětské řemínky a pásky vyrobené z kůže; (21) nádobí (kromě nádobí z drahých kovů a nádobí s vrstvou z drahé kovu); (24) textil a zboží z textilu; (25) oblečení, obuv, pokrývky hlavy, pletené zboží, prádlo, oděvní doplňky ve třídě 25; (28) hračky.

(730) Deutsche Woolworth GmbH & Co. OHG, Lyoner Strasse 52, Frankfurt am Main, DE

(740) JUDr. Otakar Švorčík, Hálkova 2, Praha 2, 12000

(210) O-355841

(220) 30.06.2004

(320) 30.06.2004

(511) 35, 36, 38

(540)



## U. M. C.

(510) (35) pronájem kancelářských strojů a zařízení, kopírování nebo rozmnožování (reprodukce) dokumentů, dokladů, automatizované zpracování dat, pomoc při řízení obchodní činnosti, pomoc při řízení obchodních a průmyslových podniků, služby a poradenství v obchodní činnosti, obchodní nebo podnikatelské informace, obchodní management a podnikové poradenství, obchodní nebo podnikatelský průzkum, předvádění zboží, průzkum trhu, reklama (on line-) na počítačové komunikační síti, on-line inzerce, vyhledávání informací v počítačových souborech, pronájem reklamního času ve všech

komunikačních médiích, poskytování obchodních informací a služeb pomocí internetu, zprostředkování internetového obchodu, komerční využití internetu v oblastech komerčních internetových médií a vyhledávacích služeb, vyhledávání dat v počítačových souborech, nábor zaměstnanců, propagační činnost, propagační korespondence, propagační publikování; (36) pojištění, služby finanční, služby peněžní, obchod s cennými papíry, realitní kanceláře, pronájem nemovitostí, nemovitostí (obchodování s-), ubytovací kancelář, odhady polních pozemků, leasing, správa majetku, správa nemovitostí, správa, pronájem nemovitostí, pronájem bytů; (38) směrovací a spojovací služby pro telekomunikaci, telefonické služby, komunikace pomocí telefonů, přenos zpráv a obrazových informací pomocí počítače, přenášení pomocí satelitních služeb, pronájem přístrojů pro přenos informací, elektronická pošta, poskytování telekomunikačních přípojení ke globální počítačové síti, poskytování uživatelského přístupu ke globální počítačové síti, počítačová komunikace, komunikace pomocí počítačových terminálů, komunikace mobilními telefony, služby dálkových konferencí, informační kanceláře, přenosy zpráv faxy, posílání zpráv, provozování počítačových sítí, služby poskytované elektronickými informačními tabulemi (telekomunikační služby), poskytování telekomunikačního přípojení do světové počítačové sítě, telekonferenční služby, služby zabezpečující audiovizuální komunikaci prostřednictvím informačních a telekomunikačních sítí, např. počítačové sítě Internet, satelitu, elektronická pošta, výměna zpráv, šíření a výměna informací a zpráv prostřednictvím informačních a telekomunikačních sítí, např. počítačové sítě Internet.

- (590) Barevná  
(730) U. M. C., s.r.o., Ostrovského 3, Praha 5, 15000, CZ  
(740) Ing. Pavel Nádvořík, Sokola Tůmy č. 1, Ostrava-Hulváky, 70900

- (210) **O-355852**  
(220) 30.06.2004  
(320) 30.06.2004  
(511) 18, 24, 25  
(540)

**FINE FOR**

- (510) (18) kůže, kožešiny a jejich imitace a výrobky z nich - v rámci této třídy, kožená galanterie, tašky, kufrы, batohy, kabelky, cestovní brašny, z kůže, textilu a umělých a náhradních materiálů; (24) tkaniny, metrový textil, deky, pokrývky, přehozy, závěsy, záclony, ložní prádlo, ručníky, osušky; (25) obuv, oděvy dámské, pánské a dětské, sportovní oblečení, svetry, pulovry, kusový textil, zakázkové oděvy, prádlo, spodní prádlo, kožené a kožešinové rukavice, kožené oděvy, kožichy a kožešinové oděvní doplňky.  
(730) **ANDRIE s.r.o.**, Na Rynku 1138, Kunovice, 68604, CZ  
(740) Ing. Zdeněk Kučera, Padělký 548 (P.O.Box 92), Slušovice, 76315

- (210) **O-355880**  
(220) 30.06.2004  
(320) 30.06.2004  
(511) 7, 9, 11, 40  
(540)

 **DIOFLEX**

- (510) (7) generátory elektrické, generátory proudu, generátory střídavého proudu; (9) software a softwarové aplikace, zejména

potom aplikace určené k práci s vyplňováním a tiskem formulářů, dále potom nosiče dat CD-ROM, diskety, CDR-ROM, zařízení ke zpracování dat, tiskárny pro počítače, textové procesory na zpracování textů, skenery, elektronické sítě, multimediální aplikace, multimediální informační katalogy, elektronické časopisy, elektronická periodika a knihy v elektronické podobě, akumulátory, ampérmetry, antény, automatické rozvaděče, ochranné bezpečnostní sítě, centrální procesorové jednotky, dálkové ovladače, diagnostické přístroje k jiným účelům než lékařským, elektrické kabely, etikety elektronické pro zboží, přístroje a nástroje pro fyziku, chrániče proti přepětí, konektory, spojky, svorky pro elektřinu, mikroprocesory, elektrotechnické omezovače, optická vlákna, časové spínače, solenoidové ventily; (11) elektrické nízkotlaké autoklávy, destilační zařízení, filtry v této třídě uvedené, generátory acetylenové, generátory plynové, generátory parní, s výjimkou generátorů jako strojů, chladicí komory, klimatizační zařízení, inhalační přístroje k jiným účelům než lékařským, lampy a lampová svítidla, objímky veškeré ve třídě uvedené, pece, regenerátory tepla, regulačně - bezpečnostní přídavná zařízení, ventilační zařízení pro laboratoře; (40) elektrolytické pokovování a galvanizace, kadmiování, kalení, popouštění a odlévání kovů, sestavování a montáž na zakázku pro třetí osobu, úprava a zpracování kovu.

- (730) **DIOFLEX, s.r.o.**, Čertoryje 163, Zubří, 75654, CZ  
(740) Ing. Jana Vandělíková, Hradební 3, Praha, 11000

- (210) **O-355882**  
(220) 01.07.2004  
(320) 01.07.2004  
(511) 9, 35, 42  
(540)

  
**CLIDATA**

- (510) (9) software pro oblast meteorologie a klimatologie; (35) služby spočívající ve vytváření a poskytování databází pro podnikání spadající do tř. 35; (42) meteorologické a klimatologické služby, zpracování meteorologických a klimatologických informací, expertizy a poradenství v této oblasti.  
(730) **Ataco spol. s r.o.**, Lešetínská 676, Ostrava - Kunčice, 70700, CZ  
(740) Ing. Libor Markes, Grohova 54, Brno, 60200

- (210) **O-355887**  
(220) 01.07.2004  
(320) 01.07.2004  
(511) 35, 36  
(540)

**cdep**

- (510) (35) zprostředkování obchodních záležitostí; (36) finančnictví, vypořádání převodů a evidence investičních nástrojů.  
(730) **Burza cenných papírů Praha, a.s.**, Rybná 14, Praha 1, 11005, CZ

- (210) **O-355888**  
(220) 01.07.2004  
(320) 01.07.2004  
(511) 35, 36  
(540)

**pse**

- (510) (35) zprostředkování obchodních záležitostí; (36) finančnictví - organizování trhu s cennými papíry.  
(730) **Burza cenných papírů Praha, a.s.**, Rybná 14, Praha 1, 11005, CZ

- (210) **O-355889**  
(220) 01.07.2004  
(320) 01.07.2004  
(511) 24



(540)

The logo for BLOCVENT features the word "BLOC" in a bold, sans-serif font, followed by a large, stylized vertical slash that extends above and below the text. To the right of the slash, the word "VENT" is written in a similar bold, sans-serif font.

- (510) (24) vodonepropustná, větruvzdorná a prodyšná tkanina.  
(730) **SPORT SCHWARZKOPF v.o.s.**, Masarykova 154, Sušice, 34201, CZ  
(740) Antonín Koňák, Karla Čapka 808, Milevsko, 39901

(210) **O-355890**  
(220) 01.07.2004  
(320) 01.07.2004  
(511) 24  
(540)

**BlocVent**

- (510) (24) vodonepropustná, větruvzdorná a prodyšná tkanina.  
(730) **SPORT SCHWARZKOPF v.o.s.**, Masarykova 154, Sušice, 34201, CZ  
(740) Antonín Koňák, Karla Čapka 808, Milevsko, 39901

(210) **O-355893**  
(220) 01.07.2004  
(320) 01.07.2004  
(511) 37  
(540)

The logo for Philadelphia CZ features the word "Philadelphia" in a light blue, serif font, with "CZ" in a larger, bold, blue serif font below it.

- (510) (37) ruční, kartáčové a mobilní mytí automobilů, údržba motorových vozidel a jejich příslušenství.  
(590) Barevná  
(730) **Philadelphia CZ, s.r.o.**, Horova 68, Brno, 61600, CZ  
(740) Ing. Jiří Malůšek, Mendlovo nám. 1a, Brno, 60300

(210) **O-355899**  
(220) 01.07.2004  
(320) 01.07.2004  
(511) 9, 16, 35, 38, 41, 42  
(540)

The logo for POČASÍ.cz features the word "POČASÍ" in a large, bold, black serif font, with ".cz" in a smaller, black serif font to its right.

**www.pocasi.cz**

- (510) (9) všechny sítě z oblasti výpočetní techniky a jejich jednotlivé části i náhradní díly, včetně sítí datových, informačních a telekomunikačních, přístroje a nástroje optické, přístroje a nástroje k měření a signalizování, přístroje a zařízení pro záznam, přenos, převod, zpracování a reprodukci zvuku, obrazu, textu nebo jiných dat či informací, nosiče záznamů zvuku, obrazu, textu nebo jiných dat či informací, data, databáze, databázové produkty, databázové systémy, informace a záznamy v elektronické podobě, bez ohledu na to, zda uložené na samostatných nosičích a/nebo v rámci datových, informačních či telekomunikačních sítí, elektronické časopisy, elektronická periodika a knihy v elektronické podobě, související software a hardware, včetně elektronických multimediálních aplikací, multimediálních nebo informačních katalogů a aplikací pro prohlížení, zpracování nebo uchování dat v elektronické podobě; (16) papír, lepenka a výrobky z těchto materiálů zatříděné ve třídě 16, výrobky z papíru, plakáty, kalendáře,

pohlednice, gratulace, dopisní papíry, obálky, samolepky, obtisky, poznámkové bloky, desky na spisy, pořadače, omalovánky, activity books, balicí papír, obaly všeho druhu papírové, listy, pytlíky a sáčky pro obalovou techniku spadající do této třídy, školní sešity, skicáky, tužky, pastelky, tuhy, gumy, ořezávátka, ořezávátka strojíky, penály, papírové tašky, papírové kapesníky, papírové ubrusy a ubrousky, těžítka na papíry, tiskoviny, tiskopisy, časopisy, periodika, knihy, databázové produkty v papírové formě, databáze v papírové formě, tiskoviny z oblasti telekomunikací, tiskárenské výrobky, písma pro tiskárny, losy, štočky, potřeby pro knižní vazby, psací stroje a kancelářské potřeby kromě nábytku, učební pomůcky s výjimkou přístrojů, umělecké nebo ozdobné předměty z papíru, obaly bublinové (z umělých hmot); (35) shromažďování, poskytování, třídění, překlad nebo jiné zpracování obchodních nebo podnikatelských informací včetně vytváření, zpracování a třídění dat v rámci databází, pomoc při řízení obchodní činnosti, průzkum trhu, šíření propagačních informací, zejména systemizace informací do počítačových databází, zpracování specializovaných podnikových evidencí, reklamní a propagační činnost, rozšiřování a poskytování reklamních a inzertních materiálů - periodických a neperiodických tiskovin, zejména novin, časopisů určených pro reklamu a propagaci, prospektů, letáků, katalogů, reklamní literatury, brožur v tištěné podobě, na jiných nosných médiích či prostřednictvím sítě Internet nebo jiné obdobné veřejné či neveřejné telekomunikační sítě; (38) komunikace a přenos dat prostřednictvím veřejné nebo neveřejné telekomunikační sítě včetně Internetu pomocí telefonů, mobilních telefonů, telefaxů, satelitů, počítačů či terminálů nebo jakýmkoliv jinými prostředky, včetně přenosu elektronické pošty a přenosu dat v reálném čase (přenosu zvuku, obrazu, textu nebo jiných dat či informací) a poskytování a zprostředkovávání služeb s tím spojených včetně poskytování přístupu a připojení k těmto telekomunikačním sítím včetně Internetu, provozování veřejné nebo neveřejné telekomunikační sítě, poskytování obsahu včetně šíření a zpřístupňování elektronických tiskovin, časopisů, periodik, knih a jiných dat prostřednictvím veřejné nebo neveřejné telekomunikační sítě včetně Internetu, shromažďování, zpracování a poskytování informačních služeb na Internetu včetně provozování elektronických nástěnek, diskusních skupin a fór a poskytování přístupu k on-line informačním službám a databázím, tisková agentura; (41) služby v oblasti vzdělávání, zábavy a sportu, elektronické publikování (DTP), digitální zpracování obrazu; (42) návrhy, strukturování a programování či jiné vytváření počítačových programů a počítačových systémů, zejména programového vybavení internetových, intranetových či jiných síťových serverů, serverových stanic a systémů, včetně jejich instalace, zavádění, aktualizace a údržby, návrhy, strukturování a programování či jiné vytváření internetových či intranetových počítačových stránek a nástěnek (webpages a websites) a internetových či intranetových aplikací, včetně jejich instalace, zavádění, aktualizace a údržby, hostování (poskytování volného prostoru) pro internetové či intranetové počítačové stránky a nástěnky (webpages a websites) nebo hostování (poskytování volného prostoru) v rámci těchto stránek či nástěnek, hostování (poskytování volného prostoru) pro internetové či intranetové aplikace, převod (konverze) počítačových programů, dat či jiných údajů v elektronické podobě z různých formátů do jiných formátů, převod (konverze) dokumentů, dat či jiných údajů z fyzických médií na elektronická média.

- (730) **Seznam.cz, a.s.**, Naskové 1, Praha 5, 15000, CZ  
(740) JUDr. Gabriela Vendlová, Ph.D., advokátka, Klimentská 46, Praha, 11000

(210) **O-355900**  
(220) 01.07.2004  
(320) 01.07.2004  
(511) 29, 30, 31

(540)

**Mr. Pizza**

(510) (29) konzervovaná zelenina a ovoce, mražená zelenina a ovoce, sušená zelenina a ovoce, konzervované a sušené houby, šunky, salámy, mletá masa, maso, ryby, mražené ryby, džemy, marmelády, mléčné výrobky, sýry, jedlé oleje a tuky; (30) pudinky, kečupy, protlaky, koření, dochucovadla, droždí, pizzy, koláče, knedlíky, pekárenské výrobky, výrobky z masa a obilnin; (31) čerstvá zelenina a ovoce, čerstvé houby.

(730) **Guseppe, a.s.**, tř. ČSA 449, Hradec Králové, 50003, CZ

(210) **O-355901**

(220) 01.07.2004

(320) 01.07.2004

(511) 29, 30, 31

(540)



(510) (29) konzervovaná zelenina a ovoce, mražená zelenina a ovoce, sušená zelenina a ovoce, konzervované a sušené houby, šunky, salámy, mletá masa, maso, ryby, mražené ryby, džemy, marmelády, mléčné výrobky, sýry, jedlé oleje a tuky; (30) pudinky, kečupy, protlaky, koření, dochucovadla, droždí, pizzy, koláče, knedlíky, pekárenské výrobky, výrobky z masa a obilnin; (31) čerstvá zelenina a ovoce, čerstvé houby.

(730) **Guseppe, a.s.**, tř. ČSA 449, Hradec Králové, 50003, CZ

(210) **O-355903**

(220) 01.07.2004

(320) 01.07.2004

(511) 12, 16, 28, 35, 39, 41

(540)

**Kart Centrum**  
**INDOOR**

(510) (12) vozidla, dopravní prostředky pozemní; (16) tiskoviny, reklamní materiály, vstupenky; (28) nářadí pro sporty a různé hry; (35) reklamní a propagační činnost, distribuce reklamního materiálu, zprostředkování v oblasti obchodu; (39) půjčování automobilů, pozemních vozidel; (41) půjčování sportovních prostředků, zajišťování a organizování sportovních akcí.

(590) Barevná

(730) **EXCES SUPER BIKE CLUB**, Dolní Břežany 343, Praha - západ, 25241, CZ

(210) **O-355907**

(220) 01.07.2004

(320) 01.07.2004

(511) 5

(540)

**SEDINAL**

(510) (5) farmaceutické přípravky.

(730) **Klosterfrau AG**, Wiesentalstrasse 126, Chur, 7006, CH

(740) JUDr. Jan Matějka, Národní 32, Praha, 11000

(210) **O-355909**

(220) 01.07.2004

(320) 01.07.2004

(511) 5, 29, 30, 35, 44

(540)

**VITENSON**

(510) (5) farmaceutické a veterinářské výrobky, hygienické výrobky pro léčebné účely, diabetické přípravky pro léčebné účely, potraviny pro batolata, náplasti, obvazový materiál, materiály pro plombování zubů a pro zubní otisky, dezinfekční přípravky, výrobky pro hubení škodlivých zvířat, fungicidy, herbicidy; (29) dietetické potraviny a doplňky výživy pro jiné než lékařské účely na bázi bílkovin, tuků, mastných kyselin s přidáním vitaminů, minerálních látek a stopových prvků jednotlivě nebo v kombinaci, pokud spadají do třídy 29; (30) dietetické potraviny a doplňky výživy pro jiné než lékařské účely na bázi uhlohydrátů a balastních látek s přidáním vitaminů, minerálních látek a stopových prvků jednotlivě nebo v kombinaci, pokud spadají do třídy 30; (35) online reklama v počítačových sítích, zprostředkování, uzavírání a rušení smluv o nákupu a prodeji zboží, prezentace zboží a služeb, práce s veřejností, reklama; (44) lékařské a veterinárně-lékařské poradenství, poradenství v oboru farmacie, poradenství při péči o zdraví a krásu.

(730) **Trommsdorff GmbH & Co. KG**, Trommsdorff-Strasse 2-6, Alsdorf, 52477, DE

(740) JUDr. CSc. Michal Růžička, Nad Štolou 12, Praha 7, 17000

(210) **O-355921**

(220) 02.07.2004

(320) 02.07.2004

(511) 35, 36, 37, 38, 39, 41, 42

(540)

**DATAREALITY**

(510) (35) provádění dražeb, obchodní nebo podnikatelské informace, služby, poradenství v obchodní činnosti, obchodní nebo podnikatelské poradenství, poradenství podnikové a obchodní management, zprostředkovatelská činnost v obchodu, kopírování nebo rozmnožování (reprodukce) dokumentů, dokladů apod., překládání a systemizace informací do počítačových databází, dodavatelské služby pro třetí osoby (nákup výrobků a služeb pro jiné podniky), vyhledávání dat v počítačových souborech (pro třetí osoby), zpracování textů; (36) realitní kancelář, činnost realitní kanceláře, obchodování s nemovitostmi, koupě a prodej nemovitostí, pronájem nemovitostí, pronájem bytů, správa nemovitostí, vybírání nájemného, zprostředkování obchodů v oblasti nemovitostí, poradenské a zprostředkovatelské služby v oblasti investic a realit, poskytování informací o nemovitostech, zprostředkování odhadu nemovitostí, finanční analýzy, informace o pojištění, poradenství v oblasti pojištění, zprostředkování pojištění, uzavírání pojistek, zprostředkování hypoték a půjček, poskytování půjček; (37) údržba nemovitostí, zprostředkování oprav a přestaveb nemovitostí, montáž, údržba a opravy kancelářských strojů a zařízení, montáž, údržba a opravy počítačového vybavení; (38) počítačová komunikace, přenos zpráv a obrazových informací pomocí počítače, pronájem zařízení pro přenos informací; (39) pronájem garáží, pronájem parkovacích ploch, zprostředkování pronájmu skladovacích prostor a ploch, archivace elektronicky uložených dat nebo dokumentů; (41) školení, vyučování, organizování a vedení seminářů, pořádání a řízení školení; (42) aktualizace počítačových programů, instalace počítačových programů, kopírování počítačových programů, obnova (regenerace) počítačových programů, údržba počítačových programů, poradenské služby v oblasti počítačového hardware, počítačové systémové analýzy, tvorba počítačových systémů, tvorba software, pronájem počítačů, pronájem počítačového software, přenos dat nebo dokumentů z fyzických nosičů na elektronické nosiče, převod (konverze) dat a počítačových programů.

(730) **DATAREALITY, s.r.o.**, Novinářská 1113/3, Ostrava - Mariánské Hory, 70900, CZ

(210) **O-355941**

(220) 02.07.2004

(320) 02.07.2004

(511) 35, 41, 44

(540)

**Životní koučink**

- (510) (35) personální poradenství, poradenství v oblasti lidských zdrojů, poradenství v oblasti systému výběru, motivace a hodnocení zaměstnanců, poradenství v oblasti poskytování zaměstnaneckých výhod, průzkumy motivace zaměstnanců, poradenství v oblasti personálního auditu a tvorby příznivého sociálního klimatu na pracovišti, vyhledávání, výběr a odborné posouzení nově přijímaných pracovníků, služby v oblasti odborného posouzení potenciálu osobnosti, poradenská činnost v oblasti rozvoje osobnosti; (41) vydavatelská a publikační činnost, elektronické publikování, pořádání odborných kurzů, školení a jiných vzdělávacích akcí, pořádání a řízení pracovních setkání, kongresů a sympozií; (44) psychologická diagnostika a poradenství.
- (730) **Ing. Bartoníčková Monika**, Pod Lysinami 8, Praha 4, 14700, CZ
- (740) Bohemia Patent, Ing. Jana Vanděliková, Hradební 3, Praha 1, 11000

(210) **O-355978**  
(220) 07.07.2004  
(320) 07.07.2004  
(511) 5, 30  
(540)

### Čajové překvapení

- (510) (5) čaje a léčivé byliny; (30) čaje.  
(730) **Milan Krivánek - Růžová čajovna**, Růžová 8, Praha 1, 11000, CZ

(210) **O-355979**  
(220) 07.07.2004  
(320) 07.07.2004  
(511) 5, 30  
(540)

### Čajový adventní kalendář

- (510) (5) čaje a léčivé byliny; (30) čaje.  
(730) **Milan Krivánek - Růžová čajovna**, Růžová 8, Praha 1, 11000, CZ

(210) **O-355989**  
(220) 07.07.2004  
(320) 07.07.2004  
(511) 5  
(540)

### BRISEMATIC

- (510) (5) osvěžovače vzduchu, dezodoranty vzduchu, přípravky pro čištění vzduchu, deodorizéry na látky, koberce a pokojové dezodoranty.  
(730) **S. C. JOHNSON & SON, INC.**, Howe Street 1525, Racine, 53403, WI, US  
(740) Všeťečka Zelený Švorčík Kalenský a partneři, JUDr. Pavel Zelený, Hálkova 2, Praha 2, 12000

(210) **O-355991**  
(220) 07.07.2004  
(320) 07.07.2004  
(511) 1, 2, 3, 4, 5, 6, 7, 8, 9, 11, 12, 14, 16, 17, 18, 19, 20, 21, 22, 24, 25, 26, 27, 28, 29, 30, 31, 32, 33, 34, 35, 36, 37, 39, 41, 42, 43  
(540)

### V. J. Rott

- (510) (1) chemické výrobky určené pro průmysl, vědy a fotografii, jakož i pro zemědělství, zahradnictví a lesnictví, umělé pryskyřice v surovém stavu, plastické hmoty v surovém stavu, hnojiva pro půdu, náplně do hasičích přístrojů, prostředky pro kalení a letování kovů, chemické výrobky určené ke konzervování potravin, tříslicí materiály, lepidla pro průmysl; (2) barvy, nátěry, laky, ochranné výrobky proti korozi a proti deteriorizaci dřeva, barviva, mořidla, přírodní pryskyřice v surovém stavu, kovy listkové a práškové pro malíře, dekoratéry a umělce; (3) přípravky pro bělení a jiné prací prostředky, přípravky pro čištění, leštění, odmašťování a broušení, mýdla, parfumerie, vonné oleje, kosmetika, vlasové vody (lotions), zubní pasty; (4) průmyslové oleje a tuky, mazadla, výrobky pro pohlcování, zavlažování a vázání prachu, paliva včetně benzínu pro motory, osvětlovací látky, svíčky, knoty na svícení; (5) farmaceutické a veterinářské výrobky, hygienické výrobky pro léčebné účely, diabetické přípravky pro léčebné účely, potraviny pro batolata spadající do této třídy, náplasti, obvazový materiál,

materiály pro plombování zubů a pro zubní otisky, dezinfekční přípravky, výrobky pro hubení škodlivých zvířat, fungicidy, herbicidy; (6) obecné kovy a jejich slitiny, kovové stavební materiály, kovové stavební materiály přenosné, kovové materiály pro železnice, kovové kabely a dráty neelektrické, kovové potřeby zámečnické a klempířské, kovové trubky, seřfý, kovové výrobky, které nejsou uvedeny v jiných třídách, rudy; (7) stroje a obráběcí stroje, motory (s výjimkou motorů pro pozemní vozidla), spojky a transmisní zařízení mimo ty, které jsou pro pozemní vozidla, zemědělské nástroje kromě nástrojů poháněných ručně, lihně pro vejce; (8) nářadí a nástroje s ručním pohonem, nože, vidličky a lžice, sečné zbraně, břitvy; (9) přístroje a nástroje vědecké, námořní, geodetické, fotografické, filmové, optické, přístroje pro vážení, měření, signalizaci, kontrolu (inspekci), záchranu a přístroje pro vyučování, přístroje a nástroje pro vedení, přepínání, přeměnu, akumulaci, regulaci nebo řízení elektrického proudu, přístroje pro záznam, převod, reprodukci zvuku nebo obrazu, magnetické nosiče zvukových záznamů, gramofonové desky, automatické distributory a mechanismy pro přístroje a mince, zapisovací pokladny, počítací stroje, přístroje pro zpracování informací a počítače, hasičí přístroje; (11) přístroje pro osvětlení, topení, výrobu páry, pro vaření, přístroje chladič, pro sušení, ventilaci, rozvod vody a sanitární zařízení; (12) vozidla, dopravní prostředky pozemní, vzdušné nebo vodní; (14) vzácné kovy a jejich slitiny a výrobky z těchto látek nebo postříbřeného nebo pozlaceného kovu, nejsou-li uvedeny v jiných třídách, klenoty, bižuterie, drahokamy, hodinářské potřeby a chronometrické přístroje; (16) papír, lepenka a výrobky z těchto materiálů, které nejsou zařazeny do jiných tříd, tiskárenské výrobky, potřeby pro knižní vazby, fotografie, papírenské zboží, lepidla pro papírenství nebo domácnost, materiál pro umělce a štetce spadající do této třídy, psací stroje a kancelářské potřeby (vyjímaje nábytek), učební a vyučovací pomůcky s výjimkou přístrojů, plastické obaly (nezařazené do jiných tříd), tiskařské typy, štočky; (17) kaučuk, gutaperča, guma, azbest, slída a výrobky z těchto materiálů, které nejsou zahrnuty do jiných tříd, polotovary z plastických hmot, materiály těsnící, ucpávací a izolační, ohebné trubky nekovové; (18) kůže, imitace kůže, výrobky z těchto materiálů, které nejsou zahrnuty do jiných tříd, kůže ze zvířat, kufrý a zavazadla, deštníky, slunečníky a hole, biče a sedlářské výrobky; (19) stavební materiály nekovové, neohebné trubky nekovové pro stavebnictví, asfalt, smůla, přenosné konstrukce nekovové, nekovové pomníky; (20) nábytek, zrcadla, rámy, výrobky nejmenované v jiných třídách ze dřeva, korku, rákosu, vrbového proutě, z rohu, kostí, slonoviny, z kostic, želoviny, jantaru, perleti, mořské pěny, náhražky všech těchto materiálů nebo náhražky z plastických hmot; (21) náční a nádoby pro domácnost nebo kuchyň (nikoliv z drahých kovů ani postříbřených nebo pozlacených kovů), hřebeny a mycí houby, kartáče (s výjimkou štetců), materiály pro výrobu kartáčů, čistící potřeby, drátky na čištění parket, sklo surové nebo opracované (s výjimkou stavebního skla), sklo, porcelán a majolika neobsažené v jiných třídách; (22) lana, provazy, síťky, stany, plachty, plachtoviny, pytle (neobsažené v jiných třídách), materiál na vycpávky (s výjimkou kaučuku nebo plastických hmot), textilní materiály ze surových vláken; (24) tkaniny a textilní výrobky, které nejsou uvedeny v jiných třídách, pokrývky ložní a ubrusy; (25) oděvy, obuv, kloboučnické zboží; (26) krajky a výšivky, stuhy a tkaničky, knoflíky, háčky a očka, poučka - galanterie, špendlíky a jehly, umělé květiny; (27) koberce, rohožky, rohože, linoleum a jiné obklady podlah, tapety na stěny nikoliv textilní; (28) hry, hračky, potřeby pro gymnastiku a sport, které nejsou uvedeny v jiných třídách, vánoční ozdoby; (29) maso, ryby, drůbež a zvěřina, masové výtazky, ovoce a zelenina konzervované, sušené a zavařené, želé, džemy, vejce, mléko a mléčné výrobky, oleje a tuky jedlé; (30) káva, čaj, kakao, cukr, rýže, tapioka, ságo, kávové náhražky, mouka a přípravky z obilnin, chléb, pečivo, cukrovinky, zmrzlina, med, sirup melasový, droždí, prášky do těsta, sůl, hořčice, ocet, nálevy (k ochucení), koření, led pro osvěžení; (31) výrobky zemědělské, zahradnické, lesní a zrní neuvedené v jiných třídách, živá zvířata, čerstvé ovoce a zelenina, osivo, rostliny a přírodní květiny, krmivo pro zvířata, slad; (32) piva, minerální vody, šumivé nápoje a jiné nápoje nealkoholické, nápoje a šťávy ovocné, sirupy a jiné přípravky k zhotovování nápojů; (33) alkoholické nápoje (s výjimkou pív); (34) tabák, potřeby pro kuřáky, zápalky; (35) propagační činnost, reklama, pomoc při řízení obchodní

činnosti, obchodní administrativa, kancelářské práce; (36) služby nemovitosti; (37) stavebnictví, opravy, instalační služby; (39) doprava, balení a skladování zboží, organizování cest; (41) výchova, vzdělávání, zábava, sportovní a kulturní aktivity; (42) právní služby; (43) služby zajišťující stravování včetně nápojů, dočasné ubytování.

(730) **V. J. Rott s.r.o.**, Malé náměstí 142, Praha 1, 11000, CZ

(210) **O-355992**

(220) 07.07.2004

(320) 07.07.2004

(511) 9, 12, 16, 18, 25, 28

(540)

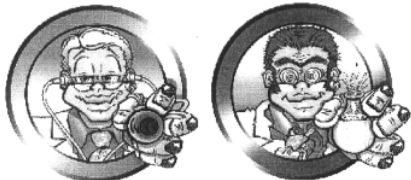

(510) (9) přístroje a nástroje pro vedení, spínání, zapínání, vypínání, přepínání, přeměnu, shromažďování/akumulaci, regulování/usměrňování a ovládání/řízení/kontrolování elektřiny, fotografické a filmové přístroje, přístroje na vážení, měření, signalizaci, kontrolu, záchranu, přístroje a nástroje pro vyučování, přístroje pro záznam, převod a reprodukci dat, zvuku a obrazu, magnetické nosiče dat, záznamové disky, kazety, CD, CD ROM, DVD, samočinné prodejní automaty fungující po vhození mince, zařízení pro zpracování dat, počítačový hardware a software; (12) vozidla, dopravní prostředky pozemní, vzdušné a vodní; (16) papír, lepenka a výrobky z těchto materiálů, tiskárenské výrobky, materiály pro umělce, vzdělávací a vyučovací materiály spadající do třídy 16, obrázkové karty, školní poznámkové sešity, fotografie, plakáty, knižní záložky, adhezni karty, adhezni štítky a etikety, samolepky, adhezni obrázky, kalendáře, kapesní kalendáře, kapesní zápisníky, diáře, kapesní diáře, adresáře, telefonní seznamy, papírové krabice, ozdoby z papíru, papírové cetky, papírové vlaječky, girlandy z papíru, papírové ubrusy, papírové ubrousky, papírové kelímky, papírové talíře a nádobí, přístroje z papíru, papírenské zboží, papírenské zboží pro školy; (18) výrobky z kůže a imitace z kůže, kabely, brašny, kabelky, pytle, tašky, baťohy a deštníky; (25) oděvy, obuv a kloboučnické zboží; (28) hry a hračky, skládačky a hlavolamy (puzzle), panenky, gymnastické a sportovní náčiní a nářadí, hrací karty.

(730) **Rossi Valentino**, Down Street 23, London, GB

(740) **PATENTSERVIS PRAHA a.s.**, Jivenská 1273/1, Praha 4, 14021

(210) **O-356010**

(220) 08.07.2004

(320) 08.07.2004

(511) 29

(540)



(510) (29) mléko, sýry, mléčné výrobky.

(590) Barevná

(730) **BONGRAIN S.A.**, 42, rue Rieussec, Viroflay, FR

(740) Ing. František Kania, Mendlovo nám. 1a, Brno, 60300

(210) **O-356011**

(220) 08.07.2004

(320) 08.07.2004

(511) 34

(540)

## THE ONE

(510) (34) tabák, cigarety, doutníky, šňupací tabák, cigaretový papír, dýmky, cigaretové filtry, tabatěrky a cigaretová pouzdra (ne ze vzácných kovů), pouzdra na tabák, zapalovače (ne ze vzácných

kovů), zápalky, čističe dýmek, popelníky (ne ze vzácných kovů) pro kuřáky a doutníkové odřezávače (kutery).

(730) **KT & G Corporation**, 100, Pyungchon-dong, Taedeo-ku, Taejon, KR

(740) Ing. František Kania, Mendlovo nám. 1a, Brno, 60300

(210) **O-356013**

(220) 08.07.2004

(320) 08.07.2004

(511) 34

(540)

## THIS

(510) (34) tabák, cigarety, doutníky, šňupací tabák, cigaretový papír, dýmky, cigaretové filtry, tabatěrky a cigaretová pouzdra (ne ze vzácných kovů), pouzdra na tabák, zapalovače (ne ze vzácných kovů), zápalky, čističe dýmek, popelníky (ne ze vzácných kovů) pro kuřáky a doutníkové odřezávače (kutery).

(730) **KT & G Corporation**, 100, Pyungchon-dong, Taedeo-ku, Taejon, KR

(740) Ing. František Kania, Mendlovo nám. 1a, Brno, 60300

(210) **O-356015**

(220) 08.07.2004

(320) 08.07.2004

(511) 5

(540)

## OSTEO-MAX

(510) (5) výrobky dietetické, vitamínové, minerální látky, stopové prvky, potravinové doplňky spadající do této třídy, obsahující vitamíny nebo minerály nebo stopové prvky.

(730) **Profitness Česká republika, a.s.**, Pod Klaudiánkou 4a, Praha 4, 14700, CZ

(740) JUDr. Milada Špaňhelová, Vraného 252, Řevnice, 25230

(210) **O-356017**

(220) 08.07.2004

(320) 08.07.2004

(511) 16, 35, 41

(540)



(510) (16) balicí papír, reklamní materiály, igelitové tašky, papírové tašky, prospekty, plastové obaly, etikety papírové, razítka, grafické reprodukce, ročenky, obálky, časopisy, obaly na spisy, paragony, kancelářské potřeby, stříhy na šití, vzory na výšivky, štítky - papírové nálepky, to vše spadající do této třídy; (35) poradenství v obchodní činnosti, dodavatelské služby pro třetí osoby (nákup zboží a služeb), obchodní činnost (pomoc při řízení podniku), podnikové poradenství a management, marketingové studie, reklama, aranžování výkladů, obchodní podnikatelské informace, organizování výstav ke komerčním nebo reklamním účelům, pořádání veletrhů pro obchodní a reklamní účely, předvádění zboží, rozšiřování reklamních nebo inzertních materiálů, rozšiřování vzorků zboží, styk s veřejností, obstaravatelská činnost v oblasti obchodu; (41) módní přehlídky, fotografování, tlumočení, překladatelství, výuka, organizování živých vystoupení, výchovně-zábavná činnost, akce sportovní, kulturní, výchovné, organizování výstav kulturních nebo vzdělávacích, poradenství v činnostech, uvedených v této třídě.

(730) **Blountová Jana**, Suchdolská 171/9, Praha 6 - Suchbát, 16500, CZ

(210) **O-356023**

(220) 08.07.2004

(320) 08.07.2004

(511) 16, 35, 37, 42

(540)



(510) (16) tištěné publikace, časopisy, brožury, bloky, desky, dopisní papíry, knihy, zápisníky, záložky do knih, tužky, pera, fotografie, nálepky, samolepky, pohlednice, plakáty, obrazy, kalendáře, architektonické makety, držáky na psací potřeby, ořezávátka, figurky z papírové hmoty, obaly a dárkové předměty z papíru, to vše spadající do této třídy; (35) reklamní činnost a marketing, zprostředkování obchodu, obchodní administrativa; (37) stavby a opravy, převážně panelových domů a navazující činnosti instalatérské, malířské, pokrývačské, obkládačské, pokládání podlah, elektroinstalace, izolování staveb, vysoušení staveb, vyztužování zdiva, sklenářské práce, včetně stavby lešení, zprostředkovatelská činnost ve stavebnictví na veškeré stavební činnosti; (42) konstruktérské práce v oblasti stavebnictví - vypracovávání stavebních projektů na novostavby i rekonstrukce, včetně statických posouzení.

(730) **REVITA G, a.s.**, Na Hlavní 169, Praha 8 - Březiněves, 18000, CZ

(740) Ing. Jarmila Loskotová, K Závětínám 727, Praha 5, 15500

(210) **O-356024**

(220) 08.07.2004  
(320) 08.07.2004  
(511) 16, 35, 37, 42  
(540)

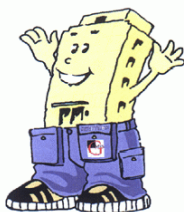

(510) (16) tištěné publikace, časopisy, brožury, bloky, desky, dopisní papíry, knihy, zápisníky, záložky do knih, tužky, pera, fotografie, nálepky, samolepky, pohlednice, plakáty, obrazy, kalendáře, architektonické makety, držáky na psací potřeby, ořezávátka, figurky z papírové hmoty, obaly a dárkové předměty z papíru, to vše spadající do této třídy; (35) reklamní činnost a marketing, zprostředkování obchodu, obchodní administrativa; (37) stavby a opravy, převážně panelových domů a navazující činnosti instalatérské, malířské, pokrývačské, obkládačské, pokládání podlah, elektroinstalace, izolování staveb, vysoušení staveb, vyztužování zdiva, sklenářské práce, včetně stavby lešení, zprostředkovatelská činnost ve stavebnictví na veškeré stavební činnosti; (42) konstruktérské práce v oblasti stavebnictví - vypracovávání stavebních projektů na novostavby i rekonstrukce, včetně statických posouzení.

(590) Barevná

(730) **REVITA G, a. s.**, Na Hlavní 169, Praha 8 - Březiněves, 18000, CZ

(740) PROPATENT Pat., známk. a graf. kancelář, Ing. Jarmila Loskotová, K Závětínám 727, Praha 5, 15500

(210) **O-356030**

(220) 08.07.2004  
(320) 08.07.2004  
(511) 16, 35, 41  
(540)



(510) (16) periodické, neperiodické publikace, fotografie, tiskárenské výrobky, knihy, papír, lepenka a výrobky z těchto materiálů, které nejsou zařazeny do jiných tříd, potřeby pro knižní vazby,

papírenské zboží, lepidla pro papírenství nebo domácnost, materiál pro umělce, štětce, psací stroje a kancelářské potřeby (vyjímaje nábytek), učební a vyučovací pomůcky s výjimkou přístrojů, plastické obaly (nezařazené do jiných tříd), tiskařské typy, štočky; (35) propagační činnost, reklama, pomoc při řízení obchodní činnosti, obchodní administrativa, kancelářské práce; (41) vydavatelská činnost, výchova, vzdělávání, zábava, sportovní a kulturní aktivity.

(730) **GRAND PRINC, spol. s r.o.**, Toužimská 918/36a, Praha 9 - Kbely, 19700, CZ

(740) JUDr. Jiří Marvan, Jungmannova 16/737, Praha 1, 11000

(210) **O-356032**

(220) 08.07.2004  
(320) 08.07.2004  
(511) 16, 35, 37, 41, 42  
(510) (16) tiskoviny, výrobky z papíru, časopisy, periodika, knihy, plakáty, fotografie, nástěnné kalendáře, obrazové reprodukcce, drobné papírové výrobky, zejména obtisky, omalovánky, vystřihovánky, obalové materiály, katalogy; (35) inzertní, reklamní a propagační činnost prostřednictvím jakéhokoliv média, reklama plakátová, venkovní reklama, vylepování plakátů, rozšiřování reklamních nebo inzertních materiálů, organizování a zajištění výstav a veletrhů ke komerčním a obchodním účelům, reprografické práce, odborné obchodní poradenství, obchodní vedení umělecké agentury; (37) provozování výstavních ploch; (41) pořádání kulturních a společenských akcí, zejména výstavy, semináře, sympozia, přednášky, poradenské služby spojené s uměleckými předměty a architektonickými díly, agenturní činnost v oblasti kultury, zprostředkování kulturních a uměleckých akcí, setkání, soutěží, přednášek, organizování kulturních nebo vzdělávacích výstav a veletrhů; (42) znalecké posudky, správa autorských práv, designerská a umělecká výtvarná činnost, průmyslový design, obalový design, ověřování pravosti uměleckých děl.

(730) **Obec architektů**, Revoluční 23, Praha 1, 11000, CZ

(740) Ing. Jana Vandělíková, Hradební 3, Praha, 11000

(210) **O-356065**

(220) 09.07.2004  
(320) 09.07.2004  
(511) 16, 35, 38, 41  
(540)

## Nicolle

(510) (16) periodické a neperiodické tiskoviny všeho druhu; (38) šíření elektronických časopisů, provozování internetových informačních portálů; (41) nakladatelská a vydavatelská činnost, organizování a provozování společenských, kulturních a sportovních pořadů a akcí, společenských her, veřejných soutěží a anket, vzdělávací, výchovná a zábavní činnost, organizování a pořádání loterií a spotřebitelských soutěží.

(730) **Sanoma Magazines Praha, s.r.o.**, Malá Štěpánská 17, Praha 2, 12000, CZ

(740) Mgr. Karin Pomaizlová, Na Příkopě 19, Praha 1, 11719

(210) **O-356072**

(220) 09.07.2004  
(320) 09.07.2004  
(511) 9, 35, 38, 39  
(540)

## DayNet

(510) (9) telekomunikační technika všeho druhu včetně doplňků a příslušenství, zařízení pro vzájemnou komunikaci prostřednictvím telekomunikační sítě, telekomunikační hardware a software, přenosové cesty pro přepravu všech druhů informací; (35) zprostředkovatelské služby v oblasti nákupu a prodeje zboží, reklamní a propagační činnost prostřednictvím telefonní sítě, informační, konzultační a poradenské služby pro uživatele telekomunikačních a internetových sítí prováděné po telefonu, internetem nebo komunikačními sítěmi, obchodně-komerční využití internetu, internetový obchod; (38) telekomunikační služby, poskytování webových informací v oblasti komunikací nebo telekomunikací, služby telekomunikačního operátora (poskytovatele telekomunikačních a vysílacích služeb); (39) prodej a rezervace jízdenek, místenek a jiných cestovních cenin.

- (730) **Fincom DayNet, a.s.**, SNP 402, Hradec Králové, 50003, CZ  
(740) UNIPATENT, Dipl.-Ing. Jiří Chlustina, Jana Masaryka 43-47, Praha 2, 12000

- (210) **O-356073**  
(220) 09.07.2004  
(320) 09.07.2004  
(511) 9, 35, 38, 39  
(540)

The logo for DayNet features a stylized 'D' composed of four small squares to its left, followed by the word 'DayNet' in a bold, sans-serif font.

- (510) (9) telekomunikační technika všeho druhu včetně doplňků a příslušenství, zařízení pro vzájemnou komunikaci prostřednictvím telekomunikační sítě, telekomunikační hardware a software, přenosové cesty pro přepravu všech druhů informací; (35) zprostředkovatelské služby v oblasti nákupu a prodeje zboží, reklamní a propagační činnost prostřednictvím telefonní sítě, informační, konzultační a poradenské služby pro uživatele telekomunikačních a internetových sítí prováděné po telefonu, internetem nebo komunikačními sítěmi, obchodně-komerční využití internetu, internetový obchod; (38) telekomunikační služby, poskytování webových informací v oblasti komunikací nebo telekomunikací, služby telekomunikačního operátora (poskytovatele telekomunikačních a vysílacích služeb); (39) prodej a rezervace jízdenek, místenek a jiných cestovních cenin.  
(730) **Fincom DayNet, a.s.**, SNP 402, Hradec Králové, 50003, CZ  
(740) Dipl.-Ing. Jiří Chlustina, Jana Masaryka 43-47, Praha 2, 12000

- (210) **O-356076**  
(220) 09.07.2004  
(320) 09.07.2004  
(511) 7, 11  
(540)

**NORD**

- (510) (7) elektrické stroje na čištění, pračky, pračky se sušičkou, ždímačky, odstředivky, myčky nádobí určené pro domácnost; (11) ledničky, mrazničky, sušičky určené pro domácnost.  
(730) **KBC Real, spol s r.o.**, Rybníčná 36, Bratislava, 83107, SK  
(740) JUDr. Vladimír Rott, Nad Štolou 12, Praha 7, 17000

- (210) **O-356089**  
(220) 09.07.2004  
(320) 09.07.2004  
(511) 32, 33, 34  
(540)

**STINGER**

- (510) (32) nealkoholické nápoje, zejména limonády, šumivé a jiné nealkoholické nápoje, též z ovocných šťáv a přípravky na jejich výrobu, též s ovocnou šťávou, minerální vody a přípravky na její výrobu, přírodní nebo umělé, zejména tresty, tablety a prášky, nealkoholické nápoje obsahující kyselinu uhličitou, ovocné a zeleninové šťávy a nápoje, též obohacené vitamíny nebo minerály, sodovky a stolní vody, dietní, iontové a energetické nápoje, pivo, lehká piva a ležáky, též v netekuté formě, nealkoholické aperitivy, přípravky nebo příchutě na výrobu nápojů, zejména koncentráty a sirupy, ovocné nebo zeleninové šťávy a nápoje z ovocných šťáv, džusy a mošty, nealkoholické nápoje obohacené vitamíny nebo minerály, proteinové nealkoholické nápoje, dietní nápoje, tablety a prášky na přípravu šumivých nealkoholických nápojů, nealkoholické nápoje s příchutí ovoce nebo zeleniny, pramenité vody, stolní vody perlivé i neperlivé, míchané nápoje nealkoholické, nápoje z rajčatové šťávy, aperitivy nealkoholické; (33) alkoholické nápoje, zejména vína a burčáky, destiláty a lihoviny, likéry, alkoholické esence a extrakty, medovina, míšené nápoje, zejména s převahou alkoholu, mošty s alkoholem; (34) tabák a byliny na kouření, tabák šňupavý a žvýkací, tabákové výrobky, zejména cigarety s filtrem i bez filtru, cigarety s obsahem tabákových náhražek, bez léčebného účelu, cigarillos, doutníky, potřeby pro kuřáky, zvláště zápalky a zapalovače, též křesadla, cigaretové a

doutníkové špičky a náustky, s výjimkou špiček a náustků z drahých kovů, doutníkové odřezávače cigaretový papír a absorpční papíry do dýmek, dýmky a čističe dýmek, pouzdra na tabákové výrobky, zejména na cigarety, tabatěrky, dózy na tabák a na cigarety, popelníky s výjimkou popelníků z drahých kovů.

- (730) **TABAKUS GROUP, a.s.**, Rudé armády 652/27, Karviná, Hranice, 73301, CZ  
(740) Václav Pacl, Okrajová 4, Havířov- Podlesí, 73601

- (210) **O-356099**  
(220) 12.07.2004  
(320) 12.07.2004  
(511) 37, 39  
(540)

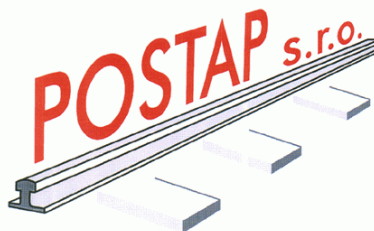

- (510) (37) stavebnictví, opravy, instalační služby; (39) doprava, balení a skladování zboží, organizování cest.  
(590) Barevná  
(730) **POSTAP, s.r.o.**, Sosnovcecká 579/4, Praha 8, 18100, CZ

- (210) **O-356101**  
(220) 12.07.2004  
(320) 12.07.2004  
(511) 16, 21, 25, 32  
(540)



**BazaIBUB**

- (510) (16) tiskoviny periodické i neperiodické, papírenské zboží, kancelářské potřeby zahrnuté v této třídě, psací potřeby, obtisky, samolepky, visačky na zboží (nikoliv textilní), fotografie; (21) náčiní a nádoby pro domácnost, hrníčky, skleničky, konvice, talíře, vázy (nikoliv z drahých kovů), sošky a figurky ze skla a porcelánu; (25) oděvy, prádlo, obuv, trepky, punčochové zboží, pokrývky hlavy, kravaty, pásky, oděvní opasky; (32) piva, minerální vody a jiné nápoje a šťávy z ovoce, sirupy.  
(730) **Mgr. Jan Kubica**, Zelená 3062/30, Moravská Ostrava, 70200, CZ

- (210) **O-356118**  
(220) 12.07.2004  
(320) 12.07.2004  
(511) 9, 16, 35, 41  
(540)



- (510) (9) přístroje pro záznam, převod, reprodukci zvuku nebo obrazu, magnetické nosiče zvukových záznamů, gramofonové desky, veškeré počítačové programy a software bez ohledu na záznamová média nebo prostředky šíření, tj. software nahraný na magnetických médiích nebo stažený ze vzdálené počítačové sítě; (16) papír, lepenka a výrobky z těchto materiálů, které nejsou zařazeny do jiných tříd, tiskárenské výrobky, fotografie, učební a vyučovací pomůcky s výjimkou přístrojů, plastické obaly nezařazené do jiných tříd; (35) reklamní agentury, reklama a propagace ve všech médiích, distribuce a rozšiřování reklamních

materiálů, prospektů nebo vzorků, pomoc při řízení obchodní činnosti, obchodní administrativa, kancelářské práce, přeskupování různých výrobků (kromě jejich přepravy) pro třetí osoby za účelem umožnit spotřebiteli, aby si tyto výrobky mohl pohodlně prohlížet a nakupovat, zprostředkování obchodu s uměleckými předměty, služby, zahrnující záznam a přepis, vypracování, kompilaci (shromáždění dokumentů), přenášení nebo systemizaci písemných sdělení a záznamů jakož i využívání nebo kompilaci matematických a statistických údajů; (41) výchova, vzdělávání, zábava, sportovní a kulturní aktivity, organizování kurzů uměleckých řemesel, přednášková činnost, výstavy ke kulturním účelům, rekreace osob, prezentace vizuálního umění nebo literatury veřejnosti pro kulturní a vzdělávací účely.

(590) Barevná

(730) **Kašová Helena**, Plzeňská 180, Praha 5, 15000, CZ

(210) **O-356125**

(220) 12.07.2004

(320) 12.07.2004

(511) 30

(540)



(510) (30) trvanlivé a polotrvanlivé pečivo, jemné pečivo, oplatky, sušenky, napolitánky, keksy, biskvity, perníky, medovíčky, potraviny z mouky, jemné pečivo, výrobky z obilovin, koláče, dezerty, zákusky, dorty, trvanlivé pečivo čokoládové a nečokoládové, piškoty, zákusky, výrobky ve tř. 30 obsahující kakao a/nebo kávu, kakaové, kávové, oříškové, ovocné a čokoládové náplně a krémy, trubičky, suchary, krekry (slané pečivo), pralinky, výrobky z kaka, chuťové přísady, sladkosti, cukrovinky, fondán, plněné koláče, karamely, mandlové cukrovinky, kandys jako potrava, čokoládové a nečokoládové cukrovinky, bonbóny, lízátko, želé, komprimáty, mentolové sladkosti, žvýkačky ne pro lékařské účely, zmrzlina, mandlová pasta, marcipán, jedlé ozdoby na dorty, jedlé ozdoby na zákusky, keksy, lístkové těsto, máslové těsto, tukové těsto, mandlové cukrovinky, ovesné potraviny, obilninové lupínky a vločky, vafle, tyčinky, čokoládové a kakaové polevy, müsli, ovocné želé, cukrovinky na zdobení vánočních stromků, kávové příchutě, pastilky (sladkosti).

(590) Barevná

(730) **Pečivárna Lipt. Hrádok, s.r.o.**, Liptovská Porúbka 347, Liptovský Hrádok, SK

(740) UNIPATENT, Dipl.-Ing. Jiří Chlustina, Jana Masaryka 43-47, Praha 2, 12000

(210) **O-356129**

(220) 12.07.2004

(320) 12.07.2004

(511) 16, 30, 43

(540)

## café Emporio

(510) (16) papír, lepenka a výrobky z těchto materiálů, ubrousky, podšálky papírové, servítky, časopisy, knihy, nástěnné a stolní kalendáře; (30) káva, čaj, kakao, cukr, kávové náhražky a výrobky z těchto surovin; (43) služby poskytované při provozu restaurací a podobných zařízení a provoz takovýchto zařízení.

(730) **NEW EMPORIO a.s.**, Stroupežnického 522/18, Praha 5, 15000, CZ

(210) **O-356152**

(220) 13.07.2004

(320) 13.07.2004

(511) 16

(540)

# SNOWMAN

(510) (16) papírnické zboží.

(730) **Seiko Seisakusho Co., Ltd.**, 14-14 2-chome, Misaki, Osaka, JP

(740) **KOREJZOVÁ & SPOL.** Advokátní a patentová kancelář, Mgr. Petra Korejzová, Spálená 29, Praha 1, 11000

(210) **O-356157**

(220) 13.07.2004

(320) 13.07.2004

(511) 6, 35, 37, 40

(540)



(510) (6) obecné kovy v surovém a polozpracovaném stavu a jejich slitiny, ocelové výrobky (neobsažené v jiných třídách) např. kotvy, kovářiny, okna, dveře, zárubně, výklady, žaluzie, rolety, markýzy, mříže, ploty, brány a vrata z kovu, schody, schodnice (součást schodů), kovové konstrukce, stožáry, kovové kontejnery, kovový spojovací materiál, zámečnické výrobky a potřeby, kovové a železářské výrobky spadající do této třídy; (35) inzertní, reklamní a propagační činnost, poskytování pomoci při provozu obchodu včetně zprostředkování obchodních a souvisejících obchodně personálních záležitostí, obchodní průzkum, zprostředkování obchodních záležitostí spojených zejména s výrobou a prodejem výrobků ve tř. 6; (37) montáž, instalace, údržba a servis pro výrobky ve tř. 6; (40) zpracování kovových materiálů, svařování, úprava a čištění jejich povrchů, montáž kovových materiálů na objednávku (pro třetí osoby).

(730) **A. Hanuš - MONTIN, s.r.o.**, Stráž 8, Brno, 63900, CZ

(740) Mgr. Marie Žáková, Lidická 51, Brno, 60200

(210) **O-356163**

(220) 13.07.2004

(320) 13.07.2004

(511) 35, 38, 42

(540)

(510) (35) expozice s komerčním záměrem, public relations, propagační činnost, reklama; (38) tiskové agentury, informační kanceláře; (42) organizace seminářů, kolokvií, organizace výstav s kulturním a edukativním zaměřením.

(730) **MILLENM SARL**, 1, rue de la Fontaine, Poligny, 77167, Bagnaux sur Loing, FR

(740) Prof. Alexander Bělohávek, Jana Zajíce 7, Praha 7, 17000

(210) **O-356164**

(220) 13.07.2004

(320) 13.07.2004

(511) 29, 32, 33  
(540)

## RIPER

(510) (29) ovoce a zelenina konzervované, sušené a zavařované, želé, džemy; (32) nápoje a šťávy ovocné, piva; (33) alkoholické nápoje.

(730) T. A. Group, s.r.o., Masarykova 118, Modřice, 66442, CZ

(210) O-356168

(220) 14.07.2004  
(320) 14.07.2004  
(511) 3  
(540)

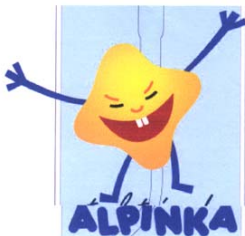

(510) (3) výrobky dětské kosmetiky, zvláště toaletní vody, zubní pasty, pleťové krémy.

(590) Barevná

(730) ALPA, s.r.o., Hornoměstská 378, Velké Meziříčí, 59425, CZ

(210) O-356169

(220) 14.07.2004  
(320) 14.07.2004  
(511) 3  
(540)

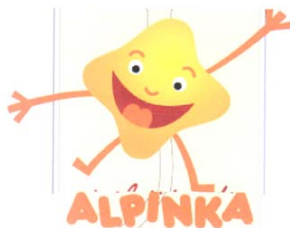

(510) (3) výrobky dětské kosmetiky, zvláště toaletní vody, zubní pasty, pleťové krémy.

(590) Barevná

(730) ALPA, s.r.o., Hornoměstská 378, Velké Meziříčí, 59425, CZ

(210) O-356171

(220) 14.07.2004  
(320) 14.07.2004  
(511) 16, 32, 35  
(540)

## Vyvalte sudy Hostan

(510) (16) papírenské zboží, zejména papírové etikety, papírové podložky pod sklenice, papírové tašky, umělohmotné tašky, papírové kelímky, těžítka, viněty, pasparty, papírové ubrousky, papírové průkazy, psací potřeby, rozetky, papírové obaly na lahve, reklamní a ozdobné předměty v jiné třídě neuvedené, billboardy, mapy, modely, samolepky, fotografie, obalové materiály z papíru nebo umělých hmot; (32) nealkoholické nápoje všeho druhu, piva; (35) reklamní, inzertní a propagační činnost, pomoc při řízení obchodní činnosti, obchodní administrativa, kancelářské práce, spotřebitelské soutěže reklamního charakteru, poskytování pomoci při provozu obchodu včetně zprostředkování obchodních a souvisejících obchodně personálních záležitostí, organizování výstav, veletrhů, doprovodných programů, společenských akcí a školení k reklamním a obchodním účelům, správa obchodních zájmů třetích osob, vypracování statistických přehledů, poradenství v oblasti organizace a ekonomiky podnikání, marketing, průzkum a analýzy trhu, aranžerství, pronájem kancelářských strojů a zařízení, distribuce zboží k reklamním účelům, rozmnožování dokumentů, obstaravatelská a zprostředkovatelská činnost v této oblasti, direct mailing, informační servis a poradenské služby v oblasti obchodu, včetně distribuce zboží k reklamním účelům.

(730) STAROBRNO, a. s., Hlinky 160/12, Brno, 66147, CZ

(740) JUDr. Milan Kyjovský, Poštovská 8c, Brno, 60100

(210) O-356172

(220) 14.07.2004  
(320) 14.07.2004  
(511) 16, 35, 43  
(540)

## Krčma sládka Hostana

(510) (16) papírenské zboží, zejména papírové etikety, papírové podložky pod sklenice, papírové tašky, umělohmotné tašky, papírové kelímky, těžítka, viněty, pasparty, papírové ubrousky, papírové průkazy, psací potřeby, rozetky, papírové obaly na lahve, reklamní a ozdobné předměty v jiné třídě neuvedené, billboardy, mapy, modely, samolepky, fotografie, obalové materiály z papíru nebo umělých hmot; (35) reklamní, inzertní a propagační činnost, pomoc při řízení obchodní činnosti, obchodní administrativa, kancelářské práce, spotřebitelské soutěže reklamního charakteru, poskytování pomoci při provozu obchodu včetně zprostředkování obchodních a souvisejících obchodně personálních záležitostí, organizování výstav, veletrhů, doprovodných programů, společenských akcí a školení k reklamním a obchodním účelům, správa obchodních zájmů třetích osob, vypracování statistických přehledů, poradenství v oblasti organizace a ekonomiky podnikání, marketing, průzkum a analýzy trhu, aranžerství, pronájem kancelářských strojů a zařízení, distribuce zboží k reklamním účelům, rozmnožování dokumentů, obstaravatelská a zprostředkovatelská činnost v této oblasti, direct mailing, informační servis a poradenské služby v oblasti obchodu, včetně distribuce zboží k reklamním účelům; (43) služby spojené s provozováním pohostinství, restaurace, dočasné ubytování.

(730) STAROBRNO, a. s., Hlinky 160/12, Brno, 66147, CZ

(740) JUDr. Milan Kyjovský, Poštovská 8c, Brno, 60100

(210) O-356173

(220) 14.07.2004  
(320) 14.07.2004  
(511) 29, 30, 32  
(540)



(510) (29) mléko, mléčné výrobky, sýry, džemy, marmelády, sušené, mražené, kandované a zavařené ovoce; (30) pekařské výrobky, trvanlivé pečivo sladké i slané, jemné pečivo, cukrářské výrobky, náplně, krémy, polevy, cukrovinky, výrobky z obilovin, cereální výrobky, kakao, čokoláda, nápoje kávové, kakaové a čokoládové, zmrzlina, mražené krémy; (32) nealkoholické nápoje, minerální vody, ovocné a zeleninové šťávy, džusy, nápojové směsi a prášky pro přípravu nápojů.

(730) Karel Jochmann - TEXPO, Riegerovo nám. 265, Kroměříž, 76701, CZ

(740) Ing. Zdeněk Kučera, Padělký 548 (P.O.Box 92), Slušovice, 76315

(210) O-356174

(220) 14.07.2004  
(320) 14.07.2004  
(511) 6, 18, 25, 28, 40  
(540)



(510) (6) výrobky zámečnické, skoby, karabiny, slaňovací přípravky (osmy) a další kovové výrobky pro sport; (18) výrobky z kůže, sedlářské výrobky; (25) oděvy, obuv, rukavice a pokrývky hlavy, zejména sportovní; (28) rybářské potřeby, bezpečnostní pásy pro



horolezce, padáková křídla, doplňující horolezecké potřeby, sportovní náčiní zejména pro lukostřelbu, paragliding, šerm; (40) výroba a šití oděvů, technické šití.

- (730) **Šulc Zdeněk**, Družstevní 356, Bystřé, 56992, CZ  
(740) Ing. Radmila Baumová, Nádražní 29, Žďár nad Sázavou, 59101

(210) **O-356180**

- (220) 14.07.2004  
(320) 14.07.2004  
(511) 35, 36, 39  
(540)



- (510) (35) zprostředkovatelská, poradenská a konzultační činnost v oblasti obchodu, reklama, propagace a inzerce všemi druhy médií, činnost ekonomických a organizačních poradců; (36) činnost realitní kanceláře, koupě, prodej a pronájem bytových a nebytových prostor, správa nemovitostí, zprostředkovatelská, poradenská a obstaravatelská činnost v uvedených oblastech, vše zařazené do této třídy, poskytování půjček a úvěrů, zastavárenská činnost; (39) pronájem garáží, odstavných ploch, skladišť.

- (590) Barevná  
(730) **EUFIN, spol. s r.o.**, Vodičkova 28, Praha 1, 11000, CZ  
(740) Ing. Michal Jupa, patentový zástupce, Na Baních 1385, Praha 5 - Zbraslav, 15600

(210) **O-356200**

- (220) 14.07.2004  
(320) 14.07.2004  
(511) 3  
(540)

# Proliftin

- (510) (3) prostředky pro péči o tělo a krásu, zejména kosmetické prostředky ve formě krémů, gelů a pleťových vod, čistících prostředků a pleťových vod určených k péči o obličej.

- (730) **GREEN-SWAN PHARMACEUTICALS CR, a. s.**, Pod Višňovkou 27/1662, Praha 4, 14000, CZ  
(740) PATENTSERVIS PRAHA a.s., Jivenská 1273/1, Praha 4, 14021

(210) **O-356202**

- (220) 14.07.2004  
(320) 14.07.2004  
(511) 36, 39  
(540)



DFDS Transport (Czech Republic) a.s.

- (510) (36) zprostředkování celního řízení kolem nákladů, celní služby (proclení); (39) pozemní, námořní a letecká doprava nákladů, včetně dopravy smíšených nákladů a volně ložených nákladů, dopravování, zasilání nákladů, činnosti spojené s nakládáním lodí, vykládání a nakládání nákladů, včetně smíšených nákladů a volně ložených nákladů, zprostředkování dopravy, zprostředkování nákladů, zprostředkování lodí, dodávka balíčků, dopravní informace a konzultace, pronájem dopravních

kontejnerů, konzultace a informace o přístavních zařízeních, skladování, balení a úschova, pronájem skladů a skladovacích místností, včetně chlazených skladů a studených skladů, konzultace a informace o skladování a úschově, pronájem skladovacích kontejnerů, měření, kalkulace, kontrola množství a kontrola stavu nákladů a zboží ve spojitosti s dopravou, nakládáním, vykládáním a skladováním, služby týkající se kontroly, sledování a vyhledávání nákladů.

- (730) **DFDS A/S**, Sundkrogsgrde 11, Kobenhavn, 2100, DK  
(740) PATENTSERVIS PRAHA a.s., Jivenská 1273/1, Praha 4, 14021

(210) **O-356203**

- (220) 14.07.2004  
(320) 14.07.2004  
(511) 1  
(540)

## RXCIPIENTS

- (510) (1) chemické přísady určené pro užití ve farmaceutickém průmyslu.

- (730) **J.M.HUBER Corporation**, 333 Thornall Streer, Edison, NJ, US  
(740) PATENTSERVIS PRAHA a.s., Jivenská 1273/1, Praha 4, 14021

(210) **O-356218**

- (220) 14.07.2004  
(320) 14.07.2004  
(511) 5, 32  
(540)



- (510) (5) výrobky dietetické pro léčebné účely, potraviny pro děti, batolata a nemocné, potravinové přípravky a doplňky všeho druhu, jako posilující poživatiny, vitamínové přípravky, koncentráty, poživatiny pro doplnění redukčních diet nebo přípravků pro hubnutí, vše s léčebnými účinky, přípravky s léčebnými účinky obsahující biochemické katalyzátory, zejména pro fyzicky aktivní osoby, rekonvalescenty a nemocné, potravinové doplňky pro posílení imunity organismu v tuhém i tekutém stavu ve formě kapek, sirupu apod., vše výše uvedené určené k léčebným účelům; (32) nealkoholické nápoje včetně diabetických, energetické nápoje, iontové nápoje.

- (730) **Bukvic Josef**, Ohrazenice 188, Turnov, 51101, CZ  
(740) Václav Müller, Filipova 2016, Praha 4, 14800

(210) **O-356219**

- (220) 14.07.2004  
(320) 14.07.2004  
(511) 9, 35, 42  
(540)

# ordis

ordering system

- (510) (9) počítačové systémy pro elektronické obchodování, elektronické počítačové informační a řídicí systémy, přístroje pro zpracování informací, počítače, software, nosiče dat v elektronické podobě a zvukově-obrazové záznamy magnetické nebo v elektronické podobě, příslušenství k výpočetní technice spadající do této třídy, přístroje pro záznam, převod a reprodukci zvuku/obrazu, přístroje telekomunikační techniky, elektrosoučástky všeho druhu, přístroje pro měření a regulaci, vážení, kontrolu a signalizaci, přístroje optické, přístroje pro vedení, výrobu, přepínání, přeměnu, akumulaci, regulaci nebo řízení elektrického proudu; (35) zprostředkování v oblasti obchodu a služby elektronického obchodování se zbožím,

poskytování obchodních a podnikatelských informací, automatizované zpracování, vedení a vyhledávání dat, systemizace informací v počítačových databázích; (42) tvorba počítačového software - programování počítačů, zhotovování software všeho druhu na zakázku, zhotovování systémů elektronického obchodování či jiných počítačových systémů, výzkum, vývoj a projektování software, počítačové analýzy, regenerace počítačových dat, pronájem software, správa počítačových sítí, poradenství a konzultace v oblasti hardware a software.

(730) **Sofico-CZ, v.o.s.**, U Vodárny 5, Svitavy, 56802, CZ  
(740) Ing. Jiří Střelák, Pařížská 17, Praha 1, 11000

(210) **O-356225**  
(220) 15.07.2004  
(320) 15.07.2004  
(511) 1, 7, 31, 37, 39, 42, 43  
(540)



(510) (1) chemické výrobky určené pro zemědělství, zahradnictví, lesnictví, hnojiva pro půdu; (7) zemědělské nářadí velké (s výjimkou ručního) spadající do této třídy; (31) obiloviny, luštěniny, semena a ostatní rostlinné výrobky spadající do této třídy, krmivo pro zvířata; (37) opravy motorových vozidel, servisní služby; (39) silniční motorová doprava vnitrostátní, mezinárodní, veřejné vážení na vážních zařízeních; (42) laboratorní analytická činnost; (43) provozování rekreační chaty, dočasné ubytování.

(590) Barevná  
(730) **NAVOS, a.s.**, Čelakovského 1858, Kroměříž, 76716, CZ

(210) **O-356226**  
(220) 15.07.2004  
(320) 15.07.2004  
(511) 32  
(540)



(554) Prostorová  
(510) (32) pivo a nealkoholické nápoje.  
(730) **KLIMO s.r.o.**, Puškinova 135/4, Klatovy, 33901, CZ  
(740) Antonín Koňák, Karla Čapka 808, Milevsko, 39901

(210) **O-356266**  
(220) 15.07.2004  
(320) 15.07.2004  
(511) 1, 2, 3, 6, 19, 20, 21  
(540)



(510) (1) prostředky k odmašťování, ohnivzdorné hmoty, průmyslová pojiva a lepidla, lepidla na tapety; (2) barvy, laky, emaily, fermeže, nátěrové látky, ředidla na nátěrových látek, barev a laků, zlatolaky, tmely, barviva, mořidla, ochranné prostředky

proti rzi kovů a hnilobě dřeva, práškové nátěrové látky, práškové barvy, impregnační prostředky na dřevo a na beton, mořidla na dřevo, elektroforézní nátěrové látky, aditiva pro nátěrové hmoty, nástřikové hmoty na bázi organických pojmů a organických plnidel, asfaltové nátěrové hmoty; (3) drogistické výrobky, zahrnuté ve tř. 3, parfumerie, kosmetické výrobky; (6) kovové stojany a kovové žebříky; (19) maltovinová pojiva, nástřikové omítkové hmoty, lité podlahy, asfalt, sádra a další stavební hmoty a materiály; (20) dřevěné pomůcky pro malíře a natěrače jako jsou žebříky, stojany, opěrky; (21) štětky, štětce.

(730) **MISTR, a.s.**, K farmě 497, Zlín - Štípa, 76314, CZ  
(740) Ing. Zdeněk Kučera, Padělký 548 (P.O.Box 92), Slušovice, 76315

(210) **O-356276**  
(220) 30.08.2004  
(320) 30.08.2004  
(511) 35, 37  
(540)



(510) (35) zprostředkování obchodních zakázek, zprostředkování v obchodní činnosti; (37) stavebnictví, poradenství v oblasti stavebnictví, zprostředkování v oblasti stavebnictví, realizace stavebních zakázek.

(590) Barevná  
(730) **Pastorčák Vojtěch**, Dukelská 1818, Vsetín, 75501, CZ

(210) **O-356279**  
(220) 16.07.2004  
(320) 16.07.2004  
(511) 16, 25, 26  
(540)



(510) (16) papírové a igelitové tašky, krabice lepenkové nebo papírové, etikety kromě textilních, mašle papírové; (25) oděvy obsažené ve třídě 25; (26) kovové a dřevěné oděvní doplňky, knoflíky, uzávěry, spony na oděvy, háčky a očka (textilní galanterie), patentky.

(730) **Le Gear Holdings, s.r.o.**, Antala Staška 1073/71A, Praha 4, 14000, CZ

(740) Advokátní kancelář Sodomka Souček Jindra Mokřý & partneři, JUDr. Antonín Mokřý, U Prašné brány 3, Praha 1, 11000

(210) **O-356294**  
(220) 16.07.2004  
(320) 16.07.2004  
(511) 5, 25  
(540)

## INOCEL

(510) (5) výrobky veterinářské, výrobky hygienické v rámci této třídy, např. kalhotky, ubrousky, vložky, vata, tampony; výrobky dietetické pro děti a nemocné pro léčebné účely, výrobky chemické pro účely lékařské, multivitaminové přípravky a nápoje pro léčebné účely, potravinové doplňky k léčebným účelům, posilující a podpůrné minerální látky a vitamíny k léčebným účelům, náplastí, obvazový materiál, prostředky dezinfekční, k hubení rostlinných a živočišných škůdců, antiparazitní látky; (25) oděvy, obuv, trepky, plavky, spodní prádlo.

(730) **PHARMA UNITED INC.**, 255 Keele St., Toronto, CA  
(740) Dipl.-Ing. Jirí Chlustina, Jana Masaryka 43-47, Praha 2, 12000

(210) **O-356296**

(220) 16.07.2004  
(320) 16.07.2004  
(511) 36  
(540)



(510) (36) služby realitní kanceláře, zprostředkování nákupu, prodeje a pronájmu nemovitostí, poradenství v oblasti realit, správa realit.  
(590) Barevná  
(730) **SPGroup a.s.**, Masarykovo nábřeží 28, Praha 1, 11000, CZ  
(740) JUDr. Vladimír Rott, Nad Štolou 12, Praha 7, 17000

(210) **O-356297**

(220) 16.07.2004  
(320) 16.07.2004  
(511) 36  
(540)



(510) (36) služby realitní kanceláře, zprostředkování nákupu, prodeje a pronájmu nemovitostí, poradenství v oblasti realit, správa realit.  
(590) Barevná  
(730) **SPGroup a.s.**, Masarykovo nábřeží 28, Praha 1, 11000, CZ  
(740) JUDr. Vladimír Rott, Nad Štolou 12, Praha 7, 17000

(210) **O-356298**

(220) 16.07.2004  
(320) 16.07.2004  
(511) 36  
(540)



(510) (36) služby realitní kanceláře, zprostředkování nákupu, prodeje a pronájmu nemovitostí, poradenství v oblasti realit, správa realit.  
(590) Barevná  
(730) **SPGroup a.s.**, Masarykovo nábřeží 28, Praha 1, 1100, CZ  
(740) JUDr. Vladimír Rott, Nad Štolou 12, Praha 7, 17000

(210) **O-356300**

(220) 19.07.2004  
(320) 19.07.2004  
(511) 3, 5, 29, 35, 39  
(540)



(510) (3) přípravky pro bělení a jiné prací prostředky, přípravky pro čištění, leštění, odmašťování a broušení, mýdla, parfumerie, vonné oleje, kosmetika, vlasové vody (lotions), zubní pasty, kosmetické přípravky; (5) výrobky farmaceutické, veterinářské a hygienické, diabetické přípravky pro léčebné účely, potraviny pro batolata, náplasti, obvazový materiál, materiály pro plombování zubů a pro zubní otisky, dezinfekční přípravky, výrobky pro hubení škodlivých zvířat, fungicidy, herbicidy, léčivé přípravky; (29) maso, ryby, drůbež a zvěřina, masové výtahy, ovoce a zelenina konzervované, sušené a zavařené, želé, džemy, kompoty, vejce, mléko a mléčné výrobky, oleje a tuky jedlé, obaly na léky ze želatiny, měkké želatinové tobolky, potraviny a pochutiny z jedlé želatiny, značkové koule ze želatiny; (35) propagační činnost, reklama, pomoc při řízení obchodní činnosti, obchodní administrativní, kancelářské práce,

zprostředkování prodejní činnosti a obchodu v oboru želatinových produktů; (39) doprava, balení a skladování zboží, organizování cest, adjustace všech pevných lékových forem.

(730) **Noventis, s.r.o.**, Filmová 174, Zlín, 76179, CZ  
(740) Ing. Zdeněk Kučera, Padělky 548 (P.O.Box 92), Slušovice, 76315

(210) **O-356302**

(220) 16.07.2004  
(320) 16.07.2004  
(511) 9, 37, 38, 42  
(540)



(510) (9) počítačová a telekomunikační technika všeho druhu včetně příslušenství a software, hardware a software pro hlasovou komunikaci, zvukové a hlasové karty; (37) servisní služby v oblasti počítačové a telekomunikační techniky; (38) služby v oblasti telekomunikací, internetová telefonie; (42) tvorba (návrh a vývoj) software, odborné poradenství v oblasti počítačů (hardware i software) a v oblasti komunikačních technologií.  
(730) **DIAL GROUP, s.r.o.**, Na Břehu 468/37, Praha 9 - Vysocany, 19000, CZ  
(740) Ing. Pavel Reichel, Lopatecká 14, Praha 4, 14700

(210) **O-356306**

(220) 19.07.2004  
(320) 19.07.2004  
(511) 3  
(540)

## MERKUR

(510) (3) prací, bělicí a čistící prostředky, lešticí a odmašťovací prostředky, přípravky pro broušení, namáčecí prostředky, prostředky na odstranění rzi a vodního kamene, přípravky na změkčení vody, mýdla a mýdlové přípravky, oživovače a zjasňovače barev pro tkaniny, aviváže, prostředky k saténování prádla, odstraňovače skvrn patřící do této třídy, antistatické přípravky pro použití v domácnosti, potpourri (směsi voňavých látek), vonné tyčinky, přípravky na čištění odpadního vedení, autokosmetika, přípravky k ošetřování povrchů materiálů na bázi vosků, apretační přípravky pro žehlení prádla.  
(730) **SETUZA, a.s.**, Žukovova 100, Ústí nad Labem, 40001, CZ  
(740) RNDr. Zdeňka Halaxová, Horní náměstí 7, Olomouc, 77200

(210) **O-356309**

(220) 19.07.2004  
(320) 19.07.2004  
(511) 1, 2, 6, 8, 19, 37  
(540)



(510) (1) prostředky pro kalení a letování kovů, lepidla pro průmysl; (2) barvy, nátěry, laky, ochranné výrobky proti korozi a proti deteriorizaci dřeva, mořidla v rámci této třídy; (6) obecné kovy a jejich slitiny, kovové stavební materiály, kovové stavební materiály přenosné, kovové kabely a dráty neelektrické, kovové potřeby zámečnické a klempířské, kovové výrobky, které nejsou uvedeny v jiných třídách; (8) nářadí a nástroje s ručním pohonem; (19) stavební materiály nekovové, asphalt, směla, přenosné konstrukce nekovové; (37) stavebnictví, opravy, instalační služby.

(590) Barevná  
(730) **Hasník Michal**, Bezručova čtvrt' 521, Bojkovice, 68771, CZ

(210) **O-356311**

(220) 19.07.2004  
(320) 19.07.2004  
(511) 17  
(540)

## DEKFOL

(510) (17) paropropustná pojistná podstřešní fólie, parotěsná zábrana z polyetylenu, hydroizolační fólie.  
(730) **DEKTRADE, a.s.**, Tiskařská 10/257, Praha 10 - Malešice, 10828, CZ

(210) **O-356312**

(220) 19.07.2004  
(320) 19.07.2004  
(511) 5, 16, 29, 30, 31, 32, 33, 35, 39, 41, 43, 44, 45  
(540)



(510) (5) absorpční tampony, vata pro lékařské účely, alkohol pro lékařské účely, dezinfekční přípravky pro hygienické účely, bikarbonát sodný pro farmaceutické účely, bílkovinová potrava pro lékařské účely, léčivé byliny, bylinné čaje, cukrovinky s léčebnými přísadami, diabetický chléb, dietetické nápoje a potraviny upravené pro lékařské účely, doplňky potravin pro lékařské účely, farmaceutické přípravky, pesticidy, fungicidy, gáza na obvazování, glukóza pro lékařské účely, herbicidy, repelenty proti hmyzu, lékařské přípravky pro hubnutí, hygienické kalhotky, ubrousky napuštěné farmaceutickými vodičkami, vložky hygienické, obvazy zdravotnické, knoty sirné pro dezinfekci, léčivé přípravky do koupele, lékárníčky včetně obsahu, přísady do krmiva pro lékařské účely, prostředky na kuří oka, léčiva pro humánní medicínu, léčiva pro veterinární medicínu, leukoplast, minerální vody a soli pro lékařské účely, mléko sušené pro kojence, přípravky proti molům, mouchám a ostatnímu hmyzu, mucholapky, přípravky na hubení hlodavců, nápoje dietetické upravené pro lékařské účely, obinadla hygienická, přípravky proti parazitům, potrava pro kojence, přípravky na mytí psů, přípravky pro péči o ústní dutinu, živočišné uhlí pro farmaceutické účely, peroxid vodíku pro lékařské účely, posilující přípravky, tonika; (16) archy papíru, alba, atlasy, balicí papír, barvicí pásy do psacích strojů, barvy vodové, blahopřání, bloky, brožury, celofán, periodika, tuš, číslovačky, děrovačky, desky na dokumenty, plény papírové, dopisní papír, etikety kromě textilních, filtrační papír, fotografie, globusy, reprodukce grafické, grafiky, gummy na mazání, hmota modelovací, inkousty, kladítka, kancelářské potřeby, kancelářské sponky, kapsníky papírové, kartóny, knihy, konfety, krajóny, křivítka, lepicí pásy a lepidla pro kancelářské účely a pro domácnost, listky, malířské potřeby, mapy, napínáčky, noviny, nože na papír, nožičky pro kancelářské účely, obálky, obaly v rámci této třídy, obtisky, ořezávátko, papír, papír toaletní, papírenské výrobky, ubrousky papírové, ubrusy papírové, pastelky, pečetící vosk, plakáty, plány, pohlednice, poštovní známky, potřeby na psaní, praporky papírové, pravítka, prostírání papírové, psací stroje, pytlíky papírové, razítka, ručníky papírové, rýsovací potřeby, sešity, sešivačky, skicáky, školní potřeby, štětce, těžítka, tiskopisy, tužky, učební pomůcky kromě přístrojů, fólie na balení z plastických hmot, malířské válečky, zápisníky, zpěvníky; (29) ančovičky, arašidy zpracované, bílek, bramborové lupínky, bujóny, byliny konzervované, cibule konzervované, čočka konzervovaná, datle, droby, drůbež, džemy, fazole konzervované, garnáty, hrách konzervovaný, hranolky, hrozinky, huspeniny, játra, jedlé oleje a tuhy, jogurt, kandované ovoce, kaviár, kefir, klobásy, salámy, párky, kokosová moučka, konzervy masové, konzervy rybí, konzervovaná zelenina, korýši, krevety, kůry ovocné, kyselé zelí, langusty, lanýže, losos, mandle zpracované, margarín, marmeláda, máslo, maso, masové extrakty, měkkýši, mléčné nápoje, mléčné výrobky, mléko, mražené ovoce, mušle neživé, nakládaná zelenina, nasolené potraviny, olivy konzervované, ořechy zpracované, konzervované ovoce, ovocné rosoly, paštiky, polévky, raci, rajčatový protlak, ryby, saláty, sardinky, sledi,

slanina, smetana, sušená vejce, syrovátka, šlehačka, šunka, tofu, tuňák, uzeniny, vejce, zelenina, zvěřina, houby konzervované, želatina; (30) anýz, aromatické přípravky do potravin, badyán, bonbóny, bramborová moučka, cikorka, cukr, cukroví, cukrovinky, čaj, čokoláda, čokoládové nápoje, dorty, droždí, glukóza pro výživu, hořčice, housky, chléb, chuťové přísady, ječmen loupáný a mletý, jemné pečivo, kakao, kakaové nápoje, kandys, kapary, kari, kaše, káva, kávoviny, kávové nápoje, keksy, koláče, koření, kreky, kroupy, krupice, kuchyňská- sůl, kukuřice mletá, kukuřice pražená, kukuřičné vločky, kypřiči prášek, lékořice, lepek, listové těsto, majonéza, maltosa, masové pirožky, med, perníky, melasa, mouky, mušli, muškátové ořechy, nápoje, nové koření, ocet, omáčka sojová, oplatky, vločky, palačinky, paprika jako koření, pastilky (cukrovinky), pepř, pizzy, potraviny z mouky, potraviny škrobovité, pralinky, příchutě (aroma), pudinky, rýže, ságo, sendviče, skořice, suchary, sušenky, šafrán, škrob, tapioka, těsta, těstoviny, vanilin, vanilka, zákusky, zálivky, zázvor, zmrzlina, želé, žemle, žvýkačky; (31) arašidy, bílkoviny pro zvířata, jalovčinky, brambory, byliny čerstvé jako koření, cibule, citrusové ovoce, čekanka salátová, čerstvé ovoce, dřevo surové, fazole, hlávkový salát, hospodářská zvířata, houby, hrách, hrozny, chléb svatojánský, chmel, chovatelské a pěstitelské produkty, ječmen, jikry, plůdek, kaštany, keře, kolové ořechy, korýši, kořen čekanky, krmiva, krmné směsi, kukuřice, květiny živé, květiny sušené, langusty, moučka pro zvířata, obilí, okurky, olivy, ořechy, otruby, oves, ovoce, píce, podestýlky, podhoubí, pokrutiny, pórek, psi suchary, pšenice, rašelina, reveň, réva vinná, rostliny, růže, ryby živé, řepa, sadby, semena rostlin, seno, sepie, sezam, slad, sláma, stelivo, šrot, tykev, ústřice, vánoční stromky, zelenina, zrní, zvířata domácí a hospodářská, žito, houby čerstvé; (32) nealkoholické nápoje, ovocné a zeleninové šťávy, výtažky z ovoce, iontové nápoje, pivo, prášky pro přípravu šumivých nápojů, příchutě a přípravky pro nápoje, přípravky pro výrobu likérů, sodová voda, minerálky, sirupy, sladové nápoje, stolní voda, syrovátkové nápoje; (33) alkoholové esence, alkoholické nápoje, alkoholové extrakty, aperitivy, brandy, destilované nápoje, likéry a pálenky, gin, mošty s alkoholem, koktejly spadající do tř. 33, lihoviny, medovina, rum, saké, víno, vodka, whisky; (35) činnost reklamní agentury, vydávání a rozšiřování reklamních, propagačních a informačních materiálů, pronájem kancelářské techniky, pronájem reklamních ploch, kopírování dokumentů, zprostředkování obchodních a podnikatelských informací, sekretářské a asistenční služby, franchising v oblasti gastronomických zařízení, poskytování pomoci při provozu obchodu a stravovacích zařízení; (39) poradenství v oblasti cestovního ruchu; (41) provozování fitness a sauny; opatrování dětí ve školkách a jeslích; (43) služby hotelové, služby spojené s ubytováním a stravováním, provozování hotelů, penzionů, motelů, kempů, restaurací, vináren, barů, hostinců, provozů rychlého občerstvení, cukráren, kaváren, poradenství v oboru hotelnictví, cateringové služby; (44) poradenství v oblasti lázeňství; (45) opatrování dětí.

(730) **MC CHINESE, spol. s r.o.**, Veleslavínova 17, Plzeň, 30114, CZ  
(740) Ing. Jiří Poláček, Dominikánská 6, Plzeň, 30112

(210) **O-356313**

(220) 19.07.2004  
(320) 19.07.2004  
(511) 35, 41, 43  
(540)



(510) (35) propagační činnost, pomoc při řízení obchodní činnosti, obchodní administrativa, kancelářské práce, propagační publikace, obchodní informace, inzerce reklamní, organizování a pořádání výstav na pomoc obchodu a reklamních výstav, zprostředkování v oblasti obchodu, reklama, promotion akce, distribuce a vydavatelství reklamních materiálů, zprostředkování obchodu prostřednictvím prodejních stánků (provozování tržiště), prezentace služeb a výrobků partnerů projektu; (41) činnosti výchovného, společenského a kulturního charakteru,

realizace hudebních vystoupení, příprava a realizace výstav k vzdělávacím a výchovným účelům a příprava vernisáží, doprovodné kulturní programy, realizace divadelních představení, realizace soutěží a dětských představení, provozování dětského koutku včetně výstav živého zvířectva, realizace reprodukováných hudebních a divadelních produkcí, realizace lidových zábav a vystoupení, různé jiné druhy kulturních představení, realizace uměleckého přednesu, realizace tomboly, realizace uměleckých děl, uspořádání ohňostrojů včetně drobných pyrotechnických představení, realizace kulturních, vzdělávacích a sportovních akcí, přednášky a panelové diskuse, realizace tiskových konferencí, školení, zábava, realizace sportovních akcí; (43) restaurační a stravovací služby a ubytovací činnost, catering a zajištění obsluhy, příprava pokrmů včetně zabíjačky, zajištění ubytovacích kapacit.

(590) Barevná

(730) **Zlínský kraj**, tř. T. Bati 3792, Zlín, 76190, CZ

(740) Ing. Jaromír Příkryl, Včelín 1161, Hulín, 76824

(210) **O-356314**

(220) 19.07.2004

(320) 19.07.2004

(511) 35, 41, 43

(540)



**Zlínský kraj**

(510) (35) propagační činnost, pomoc při řízení obchodní činnosti, obchodní administrativa, kancelářské práce, propagační publikace, obchodní informace, inzerce reklamní, organizování a pořádání výstav na pomoc obchodu a reklamních výstav, zprostředkování v oblasti obchodu, reklama, promotion akce, distribuce a vydavatelství reklamních materiálů, zprostředkování obchodu prostřednictvím prodejních stánků (provozování tržiště), prezentace služeb a výrobků partnerů projektu; (41) činnosti výchovného, společenského a kulturního charakteru, realizace hudebních vystoupení, příprava a realizace výstav k vzdělávacím a výchovným účelům a příprava vernisáží, doprovodné kulturní programy, realizace divadelních představení, realizace soutěží a dětských představení, provozování dětského koutku včetně výstav živého zvířectva, realizace reprodukováných hudebních a divadelních produkcí, realizace lidových zábav a vystoupení, různé jiné druhy kulturních představení, realizace uměleckého přednesu, realizace tomboly, realizace uměleckých děl, uspořádání ohňostrojů včetně drobných pyrotechnických představení, realizace kulturních, vzdělávacích a sportovních akcí, přednášky a panelové diskuse, realizace tiskových konferencí, školení, zábava, realizace sportovních akcí; (43) restaurační a stravovací služby a ubytovací činnost, catering a zajištění obsluhy, příprava pokrmů včetně zabíjačky, zajištění ubytovacích kapacit.

(730) **Zlínský kraj**, tř. T. Bati 3792, Zlín, 76190, CZ

(740) Ing. Jaromír Příkryl, Včelín 1161, Hulín, 76824

(210) **O-356315**

(220) 19.07.2004

(320) 19.07.2004

(511) 17

(540)

**DEKTEN**

(510) (17) střešní hydroizolace, kontaktní membrány, zpevněné fólie na krytí lešení, fólie pro zahrádkářské účely, izolační materiály (teplo, zvuk, nášlap), hydroizolační fólie z PELH, perlínkové tkaniny pro stavební účely (pod omítky).

(730) **DEKTRADE, a.s.**, Tiskařská 10/257, Praha 10 - Malešice, 10828, CZ

(210) **O-356316**

(220) 19.07.2004

(320) 19.07.2004

(511) 35, 41, 43

(540)



**Zlínský kraj**

(510) (35) propagační činnost, pomoc při řízení obchodní činnosti, obchodní administrativa, kancelářské práce, propagační publikace, obchodní informace, inzerce reklamní, organizování a pořádání výstav na pomoc obchodu a reklamních výstav, zprostředkování v oblasti obchodu, reklama, promotion akce, distribuce a vydavatelství reklamních materiálů, zprostředkování obchodu prostřednictvím prodejních stánků (provozování tržiště), prezentace služeb a výrobků partnerů projektu; (41) činnosti výchovného, společenského a kulturního charakteru, realizace hudebních vystoupení, příprava a realizace výstav k vzdělávacím a výchovným účelům a příprava vernisáží, doprovodné kulturní programy, realizace divadelních představení, realizace soutěží a dětských představení, provozování dětského koutku včetně výstav živého zvířectva, realizace reprodukováných hudebních a divadelních produkcí, realizace lidových zábav a vystoupení, různé jiné druhy kulturních představení, realizace uměleckého přednesu, realizace tomboly, realizace uměleckých děl, uspořádání ohňostrojů včetně drobných pyrotechnických představení, realizace kulturních, vzdělávacích a sportovních akcí, přednášky a panelové diskuse, realizace tiskových konferencí, školení, zábava, realizace sportovních akcí; (43) restaurační a stravovací služby a ubytovací činnost, catering a zajištění obsluhy, příprava pokrmů včetně zabíjačky, zajištění ubytovacích kapacit.

(590) Barevná

(730) **Zlínský kraj**, tř. T. Bati 3792, Zlín, 76190, CZ

(740) Ing. Jaromír Příkryl, Včelín 1161, Hulín, 76824

(210) **O-356317**

(220) 19.07.2004

(320) 19.07.2004

(511) 29, 35, 39, 40

(540)



(510) (29) maso, masné výrobky, ryby, drůbež a zvěřina, masové vřtačky, masové konzervy, paštiky, masné pomazánky, uzeniny, tepelně zpracované masné výrobky, veškeré zabíjačkové výrobky, sádlo, slanina; (35) zprostředkovatelské služby v oblasti nákupu a prodeje zboží; (39) doprava a přeprava; (40) řeznictví, zpracování masa a masných výrobků.

(730) **TRADECO, s.r.o.**, Průmyslová ul. 1152, Uherské Hradiště, 68601, CZ

(740) Ing. Jaromír Příkryl, Včelín 1161, Hulín, 76824

(210) **O-356318**

(220) 19.07.2004

(320) 19.07.2004

(511) 29, 35, 39, 40

(540)

**TRADECO**

(510) (29) maso, masné výrobky, ryby, drůbež a zvěřina, masové vřtačky, masové konzervy, paštiky, masné pomazánky, uzeniny, tepelně zpracované masné výrobky, veškeré zabíjačkové výrobky, sádlo, slanina; (35) zprostředkovatelské služby v oblasti nákupu a prodeje zboží; (39) doprava a přeprava; (40) řeznictví, zpracování masa a masných výrobků.

(730) **TRADECO, s.r.o.**, Průmyslová 1152, Uherské Hradiště, 68601, CZ

(740) Ing. Jaromír Příkryl, Včelín 1161, Hulín, 76824

(210) **O-356319**

(220) 19.07.2004

(320) 19.07.2004

(511) 29, 30

(540)



(510) (29) fazole, burské oříšky, hrášek, červené fazole, brambory,

povijnice jedlá, paprika, mrkev, česnek, ředkvička, zelí, cibule, okurek, rajče, pažitka, dýně, hrozinky, kimchi (korejské zeleninové jídlo), kompot, zeleninový salát, zeleninová polévka, džem, konzervované ovoce, konzervovaná zelenina, protlaky, brusinková omáčka, tofu, kaštan, hruška, jablko, borové ořechy, ananas, hroznové víno, bramborové lupínky, bažantí maso, kuřecí maso, vepřové, hovězí, kachní maso, vepřová kotleta, slanina, salámy, konzervované maso, šunka, masa na hamburger, zakysané mléko, jogurt, mléko, sýr, smetana, máslo, máslový krém, perilový olej, kukuřičný olej, olivové oleje, sezamový olej, l sojový olej, olej z palmových jader, slunečnicový olej, pokrmový tuk, margaríny, makrela, ústřice, sajra, malá chobotnice, ančovičky, garnát, losos, škeble, tuňák, marlin (ryba), tangle (jedlá chaluha), hnědé chaluhy, chlorella (jedlá řasa), rybí sulc, konzervované mořské produkty, zavařené mořské produkty, hamburský řízek, masové kuličky, grilované kuře, sladké a kyselé vepřové s masovými kuličkami, hovězí polévka, krémová polévka, čírá polévka na nudle, mražená a sušená polévka, hovězí polévka z kravských kostí, polévka z nakrájeného hovězího s různými přísadami, konzervovaná žlutá broskev; (30) rýže, škrob z brambor, škrob z povijnice jedlé, pšeničná mouka, rýžová mouka, mouka z neloupané rýže, tapioková mouka, fry flour (jíška), obilninová polévka, nudle, studené nudle, škrobové vlasové nudle, vařená rýže v obědové nádobě, ramen (japonské jídlo z nudlí ve vývaru), ravioli, makaróny, vlasové nudle, obložený chlebiček, špagety, ovesné vločky, kukuřičné lupínky, tacos, těstoviny, pizza, párek v rohlíku, prášek do pečiva, sušené droždí, kvasnice, koblih, čajové pečivo, žvýkačka ne pro lékařské účely, bonbóny, zmrzlina, čokoláda, dorty, sušenky, koláče, lívance, puding, hat cake (kloboukový koláč), čínský rohlík, strouhánka, sendvičový chleba, piškotová buchta, chléb pro hamburger, med, jáhlové želé, cukr, rýžové dorty, sojová omáčka, papriková kaše, omáčka z kaše z černých fazolí, chemická kořenící směs, chemické koření, majonéza, salátový dresink, omáčky, ocet, kečup, hořčicový prášek, pick purse powder, česnekový prášek, vanilka, zázvorový prášek, koření do polévky, mleté kari, kari kaše, mletý pepř, okořeněná sůl, sůl pro konzervaci potravin, sůl na vaření, zelený čaj, čaj z ječmene, čaj Ginseng, černý čaj, čokoládové nápoje, nápoje na bázi kávy, šťávy, směsi pro smažené jídlo, směsi pro horké dorty, směsi pro čokoládové horké dorty, směsi pro koblíhy, fazolová mouka, hořčicová omáčka, tatarská omáčka, pomazánka, omáčka na vepřovou kotletu, omáčka na steak, worčestrová omáčka, rajská omáčka, omáčka smíchaná s česnekem a cibulí, omáčka smíchaná s cayenským pepřem a cibulí, masová omáčka, omáčka smíchaná s tuňákem a smetanou, kurkuma, hřebíček na vaření, bobkový list na vaření, bazalka, tymián, oregáno, ovesná kaše, ovesná kaše v prášku, omáčka z černých fazolí v prášku, polévka v prášku.

(730) **OTTOGI CORPORATION**, 160, Pyongchon-Dong, Dongan-Gu, Anyang City, Kyonggi-Do, KR

(740) Ing. František Kania, Mendlovo nám. 1a, Brno, 60300

(210) **O-356320**

(220) 19.07.2004

(320) 19.07.2004

(511) 29, 30

(540)



(510) (29) fazole, burské ořišky, hrášek, červené fazole, brambory, povijnice jedlá, paprika, mrkev, česnek, ředkvička, zelí, cibule, okurek, rajče, pažitka, dýně, hrozinky, kimchi (korejské zeleninové jídlo), kompot, zeleninový salát, zeleninová polévka, džem, konzervované ovoce, konzervovaná zelenina, protlaky, brusinková omáčka, tofu, kaštan, hruška, jablko, borové ořechy, ananas, hroznové víno, bramborové lupínky, bažantí maso, kuřecí maso, vepřové, hovězí, kachní maso, vepřová kotleta, slanina, salámy, konzervované maso, šunka, masa na hamburger, zakysané mléko, jogurt, mléko, sýr, smetana, máslo, máslový

krém, perilový olej, kukuřičný olej, olivové oleje, sezamový olej, l sojový olej, olej z palmových jader, slunečnicový olej, pokrmový tuk, margaríny, makrela, ústřice, sajra, malá chobotnice, ančovičky, garnát, losos, škeble, tuňák, marlin (ryba), tangle (jedlá chaluha), hnědé chaluhy, chlorella (jedlá řasa), rybí sulc, konzervované mořské produkty, zavařené mořské produkty, hamburský řízek, masové kuličky, grilované kuře, sladké a kyselé vepřové s masovými kuličkami, hovězí polévka, krémová polévka, čírá polévka na nudle, mražená a sušená polévka, hovězí polévka z kravských kostí, polévka z nakrájeného hovězího s různými přísadami, konzervovaná žlutá broskev; (30) rýže, škrob z brambor, škrob z povijnice jedlé, pšeničná mouka, rýžová mouka, mouka z neloupané rýže, tapioková mouka, fry flour (jíška), obilninová polévka, nudle, studené nudle, škrobové vlasové nudle, vařená rýže v obědové nádobě, ramen (japonské jídlo z nudlí ve vývaru), ravioli, makaróny, vlasové nudle, obložený chlebiček, špagety, ovesné vločky, kukuřičné lupínky, tacos, těstoviny, pizza, párek v rohlíku, prášek do pečiva, sušené droždí, kvasnice, koblih, čajové pečivo, žvýkačka ne pro lékařské účely, bonbóny, zmrzlina, čokoláda, dorty, sušenky, koláče, lívance, puding, hat cake (kloboukový koláč), čínský rohlík, strouhánka, sendvičový chleba, piškotová buchta, chléb pro hamburger, med, jáhlové želé, cukr, rýžové dorty, sojová omáčka, papriková kaše, omáčka z kaše z černých fazolí, chemická kořenící směs, chemické koření, majonéza, salátový dresink, omáčky, ocet, kečup, hořčicový prášek, pick purse powder, česnekový prášek, vanilka, zázvorový prášek, koření do polévky, mleté kari, kari kaše, mletý pepř, okořeněná sůl, sůl pro konzervaci potravin, sůl na vaření, zelený čaj, čaj z ječmene, čaj Ginseng, černý čaj, čokoládové nápoje, nápoje na bázi kávy, šťávy, směsi pro smažené jídlo, směsi pro horké dorty, směsi pro čokoládové horké dorty, směsi pro koblíhy, fazolová mouka, hořčicová omáčka, tatarská omáčka, pomazánka, omáčka na vepřovou kotletu, omáčka na steak, worčestrová omáčka, rajská omáčka, omáčka smíchaná s česnekem a cibulí, omáčka smíchaná s cayenským pepřem a cibulí, masová omáčka, omáčka smíchaná s tuňákem a smetanou, kurkuma, hřebíček na vaření, bobkový list na vaření, bazalka, tymián, oregáno, ovesná kaše, ovesná kaše v prášku, omáčka z černých fazolí v prášku, polévka v prášku.

(730) **OTTOGI CORPORATION**, 160 Pyongchon-Dong, Dongan-Gu, Anyang City, Kyonggi-Do, KR

(740) Ing. František Kania, Mendlovo nám. 1a, Brno, 60300

(210) **O-356322**

(220) 19.07.2004

(320) 19.07.2004

(511) 32, 33, 35, 40

(540)

(510) (32) nealkoholické nápoje všeho druhu, zejména nealkoholické mošty, ovocné a zeleninové šťávy, nektary a výtažky, nealkoholické aperitivy a koktejly, přírodní a sycené minerální, stolní a pramenité vody, včetně vod ochucených, limonády, instantní a koncentrované nápoje, včetně nápojů energetických, vitaminizovaných a ionizovaných, dietetické nápoje neléčebné, včetně nápojů vitaminizovaných a přípravky na výrobu nealkoholických nápojů, např. prášky, granule, tablety, koncentráty a sirupy, extrakty, výluhy a jiné přípravky pro přípravu nealkoholických nápojů, včetně jejich příchutí; (33) alkoholické nápoje všeho druhu, zejména vína, lihoviny a likéry, např. vína stolní, odrůdová a známková a to přírodní, ovocná a bylinná, destiláty vinné, ovocné, bylinné a zeleninové, včetně macerátů a výluhů, destiláty ušlechtilé a řezané, alkoholické aperitivy a koktejly, koncentráty k přípravě alkoholických nápojů a esence do lihovin; (35) zprostředkování prodeje a nákupu výrobků v oboru alkoholických a nealkoholických nápojů, inzertní a propagační služby, včetně zveřejňování reklamních a náborových textů a jejich rozšiřování, průzkum a analýza trhu, včetně zpracování odborných obchodních posudků a studií, informační servis v oboru obchodu a reklamy, správa obchodních zájmů třetích osob, obchodní zastoupení tuzemských a zahraničních firem, poskytování pomoci při provozování obchodu, včetně zprostředkování obchodních záležitostí a personalistiky, organizování, zabezpečování a pořádání propagačních a/nebo komerčních výstav, propagačních a reklamních akcí a přehlídek zboží, včetně distribuce zboží a jeho vzorků k reklamním účelům, odborná poradenská a konzultační

činnost v oboru obchodu, podnikání, reklamy a propagace; (40) zpracování vína a lihu, zejména vinných hroznů, ovoce, bylin a zeleniny, včetně koncentrátů a přísad, míchání alkoholických a nealkoholických nápojů.

(730) **Jarošek Vladislav**, Mutěnice 216, Mutěnice, 69611, CZ  
(740) Mgr. Marcela Machatová, Pospíšilova 2, Praha 3, 13000

(210) **O-356341**

(220) 20.07.2004  
(320) 20.07.2004  
(511) 25, 35, 41

## JAZZ GOES TO TOWN

(510) (25) trička, čepice, oděvy; (35) reklamní činnost; (41) kulturní činnost, pořádání festivalů, vzdělávací činnost.

(730) **Brunner Martin**, Třebechovická 823, Hradec Králové, 50003, CZ

(210) **O-356342**

(220) 20.07.2004  
(320) 20.07.2004  
(511) 5, 30

## Klimafem

(510) (5) výrobky dietetické pro děti a nemocné, chemické pro účely lékařské, farmaceutické přípravky, léčebná kosmetika na bázi přírodních látek, léčebné výrobky lázeňské, léčebné přípravky pro lázně, léčivé rostliny a výrobky z nich, vitamínové přípravky, vína mediální, multivitamíny, multiminerály, směsi uvedených látek a přípravků, přísady do jídel dietetické, posilující a povzbuzující potraviny s léčivými účinky, energeticko-výživné poživatiny pro léčebné účely; (30) potraviny vyrobené za účelem doplnění běžné stravy konzumenta, které mohou příznivě ovlivnit zdraví konzumenta, spadající do této třídy.

(730) **RENUTO (Overseas) LIMITED**, Demetri Liperti Street 3, Kotsapas Building, 3.patro, Limassol, 3090, CY

(740) Advokátní kanceláře Jaroš - Fojtíková, Mgr. Zbyšek Jaroš, Zelený pruh 95/97, Praha 4, 14000

(210) **O-356343**

(220) 20.07.2004  
(320) 20.07.2004  
(511) 5, 30

## Delpharmea Klimafem

(510) (5) výrobky dietetické pro děti a nemocné, chemické pro účely lékařské, farmaceutické přípravky, léčebná kosmetika na bázi přírodních látek, léčebné výrobky lázeňské, léčebné přípravky pro lázně, léčivé rostliny a výrobky z nich, vitamínové přípravky, vína mediální, multivitamíny, multiminerály, směsi uvedených látek a přípravků, přísady do jídel dietetické, posilující a povzbuzující potraviny s léčivými účinky, energeticko-výživné poživatiny pro léčebné účely; (30) potraviny vyrobené za účelem doplnění běžné stravy konzumenta, které mohou příznivě ovlivnit zdraví konzumenta, spadající do této třídy.

(730) **RENUTO (Overseas) LIMITED**, Demetri Liperti Street 3, Kotsapas Building, 3. patro, Limassol, 3090, CY

(740) Mgr. Zbyšek Jaroš, Zelený pruh 95/97, Praha 4, 14000

(210) **O-356344**

(220) 20.07.2004  
(320) 20.07.2004  
(511) 5, 30

## Delpharmea Prostaben

(510) (5) výrobky dietetické pro děti a nemocné, chemické pro účely lékařské, farmaceutické přípravky, léčebná kosmetika na bázi přírodních látek, léčebné výrobky lázeňské, léčebné přípravky pro lázně, léčivé rostliny a výrobky z nich, vitamínové přípravky, vína mediální, multivitamíny, multiminerály, směsi uvedených látek a přípravků, přísady do jídel dietetické, posilující a povzbuzující potraviny s léčivými účinky, energeticko-výživné poživatiny pro léčebné účely; (30) potraviny vyrobené za účelem doplnění běžné stravy konzumenta, které mohou příznivě ovlivnit zdraví konzumenta, spadající do této třídy.

(730) **RENUTO (Overseas) LIMITED**, Demetri Liperti Street 3, Kotsapas Building, 3.patro, Limassol, 3090, CY

(740) Mgr. Zbyšek Jaroš, Zelený pruh 95/97, Praha 4, 14000

(210) **O-356345**

(220) 20.07.2004  
(320) 20.07.2004  
(511) 5, 30

## Delpharmea Klimaten

(510) (5) výrobky dietetické pro děti a nemocné, chemické pro účely lékařské, farmaceutické přípravky, léčebná kosmetika na bázi přírodních látek, léčebné výrobky lázeňské, léčebné přípravky pro lázně, léčivé rostliny a výrobky z nich, vitamínové přípravky, vína mediální, multivitamíny, multiminerály, směsi uvedených látek a přípravků, přísady do jídel dietetické, posilující a povzbuzující potraviny s léčivými účinky, energeticko-výživné poživatiny pro léčebné účely; (30) potraviny vyrobené za účelem doplnění běžné stravy konzumenta, které mohou příznivě ovlivnit zdraví konzumenta, spadající do této třídy.

(730) **RENUTO (Overseas) LIMITED**, Demetri Liperti Street 3, Kotsapas Building, 3.patro, Limassol, 3090, CY

(740) Mgr. Zbyšek Jaroš, Zelený pruh 95/97, Praha 4, 14000

(210) **O-356346**

(220) 20.07.2004  
(320) 20.07.2004  
(511) 5, 30

## Prostaben

(510) (5) výrobky dietetické pro děti a nemocné, chemické pro účely lékařské, farmaceutické přípravky, léčebná kosmetika na bázi přírodních látek, léčebné výrobky lázeňské, léčebné přípravky pro lázně, léčivé rostliny a výrobky z nich, vitamínové přípravky, vína mediální, multivitamíny, multiminerály, směsi uvedených látek a přípravků, přísady do jídel dietetické, posilující a povzbuzující potraviny s léčivými účinky, energeticko-výživné poživatiny pro léčebné účely; (30) potraviny vyrobené za účelem doplnění běžné stravy konzumenta, které mohou příznivě ovlivnit zdraví konzumenta, spadající do této třídy.

(730) **RENUTO (Overseas) LIMITED**, Demetri Liperti Street 3, Kotsapas Building, 3.patro, Limassol, 3090, CY

(740) Mgr. Zbyšek Jaroš, Zelený pruh 95/97, Praha 4, 14000

(210) **O-356347**

(220) 20.07.2004  
(320) 20.07.2004  
(511) 5, 30

## Klimaten

(510) (5) výrobky dietetické pro děti a nemocné, chemické pro účely lékařské, farmaceutické přípravky, léčebná kosmetika na bázi přírodních látek, léčebné výrobky lázeňské, léčebné přípravky pro lázně, léčivé rostliny a výrobky z nich, vitamínové přípravky, vína mediální, multivitamíny, multiminerály, směsi uvedených látek a přípravků, přísady do jídel dietetické, posilující a povzbuzující potraviny s léčivými účinky, energeticko-výživné poživatiny pro léčebné účely; (30) potraviny vyrobené za účelem doplnění běžné stravy konzumenta, které mohou příznivě ovlivnit zdraví konzumenta, spadající do této třídy.

(730) **RENUTO (Overseas) LIMITED**, Demetri Liperti Street 3, Kotsapas Building, 3.patro, Limassol, 3090, CY

(740) Mgr. Zbyšek Jaroš, Zelený pruh 95/97, Praha 4, 14000

(210) **O-356348**

(220) 20.07.2004  
(320) 20.07.2004  
(511) 9, 38, 42



(510) (9) hardware, nosiče dat pro počítačové programy, audiovizuální záznamy, software; (38) počítačová komunikace, přenos zpráv a obrazových informací pomocí počítačů; (42) tvorba software, programování, vypracování posudků v oblasti zdravotnické

informatiky, konzultační a poradenská činnost v oblasti zdravotnické informatiky, výzkum a vývoj v oblasti přírodních nebo společenských věd.

(511) 3, 7, 8, 9, 11, 21  
(540)

(590) Barevná  
(730) **STAPRO s.r.o.**, Pernštýnské nám. 51, Pardubice, 53002, CZ



(210) **O-356350**

(220) 20.07.2004

(320) 20.07.2004

(511) 1

(540)

## AMONSTOP

(510) (1) chemické i přírodní výrobky pro průmysl a vědecké účely, zemědělství, zahradnictví, přírodní a umělá hnojiva, přípravky pro ovlivňování růstu rostlin, přípravky pro snižování skleníkových plynů včetně amoniaku, přípravky pro kompostování.

(730) **SD - Humatex, a.s.**, Důlní 199, Bílina, 41801, CZ

(510) (3) kosmetika, šampony, balzámy; (7) pračky (prádlo), ždímačky, myčka na nádobí, vysavač prachu, kuchyňské stroje elektrické, roboty (elektrické, kuchyňské), mixery (stroje); (8) kulmy (na ondulování vlasů); (9) žehličky elektrické; (11) chladničky, mrazicí zařízení, mrazničky, chladničky, větráky, ventilátory, sušičky, elektrotepelné vysoušeče vlasů nebo rukou, elektrické průtokové nebo zásobníkové ohřivače vody, mikrovlnné trouby, trouby, sporáky do kuchyní, varné plotýnky, opékači přístroje (grily) opékače chleba, toustovače, chladicí, větrací a klimatizační zařízení, odsávací zařízení (digestoře) konvice elektrické, vařič stolní, kávovary (elektrické, filtrační) kávovary elektrické, kuchyňské potřeby elektrické, fritézy elektrické (fritovací hrnce); (21) mixery ruční (šejkry).

(730) **MarexTrade, s.r.o.**, nám. prez. Masaryka 3, Praha 4, 14800, CZ  
(740) JUDr. Dagmar Srbová, Chodská 23, Praha 2, 12000

(210) **O-356352**

(220) 20.07.2004

(320) 20.07.2004

(511) 6, 7, 19, 36, 37, 42

(540)



(510) (6) všechny typy kovových oken a dveří, kovové zástěny (sítě) proti hmyzu, kovové rolety, okenice a žaluzie, zahrnuje rovněž mechanické pohony k ovládání rolet, všechny typy kovových doplňků, dveřního a okenního kování (kliky, dveřní panty, zámky), kovové dveřní výplně; (7) elektrická zařízení k ovládání rolet, elektrické motory; (19) všechny typy nekovových oken a dveří, nekovové sítě proti hmyzu, nekovové rolety, okenice a žaluzie, zahrnuje rovněž všechny typy nekovových okenních a dveřních doplňků, dveřní nekovové výplně a všechny typy okenních skel; (36) zpracování a tvorba cenových nabídek, tvorba ceníků pro obchodníky; (37) instalace (montáž), poprodejní servis, oprava, údržba; (42) technické zpracování zakázek a příprava podkladů pro výrobu.

(730) **MULTIFEN, s.r.o.**, Kaunicova 193, Jaroměřice nad Rokytkou, 67551, CZ

(210) **O-356359**

(220) 20.07.2004

(320) 20.07.2004

(511) 3, 7, 8, 9, 11, 21

(540)

## RADE KONČAR

(510) (3) kosmetika, šampony, balzámy; (7) pračky (prádlo), ždímačky, myčky na nádobí, vysavače prachu, kuchyňské stroje elektrické, roboty (elektrické, kuchyňské), mixery (stroje); (8) kulmy (na ondulování vlasů); (9) žehličky elektrické; (11) chladničky, mrazicí zařízení, mrazničky, chladničky, větráky, ventilátory, sušičky, elektrotepelné vysoušeče vlasů nebo rukou, elektrické průtokové nebo zásobníkové ohřivače vody, mikrovlnné trouby, trouby, sporáky do kuchyní, varné plotýnky, opékači přístroje (grily), opékače chleba, toustovače, chladicí, větrací a klimatizační zařízení, odsávací zařízení (digestoře), konvice elektrické, vařiče stolní, kávovary (elektrické, filtrační), kávovary elektrické, kuchyňské potřeby elektrické, fritézy elektrické (fritovací hrnce); (21) mixery ruční (šejkry).

(730) **MarexTrade, s.r.o.**, nám. prez. Masaryka 3, Praha 4, 14800, CZ  
(740) JUDr. Dagmar Srbová, Chodská 23, Praha 2 - Vinohrady, 12000

(210) **O-356357**

(220) 20.07.2004

(320) 20.07.2004

(511) 3, 7, 8, 9, 11, 21

(540)



## RADE KONČAR

(510) (3) kosmetika, šampony, balzámy; (7) pračky (prádlo), ždímačky, myčka na nádobí, vysavač prachu, kuchyňské stroje elektrické, roboty (elektrické, kuchyňské), mixery (stroje); (8) kulmy (na ondulování vlasů); (9) žehličky elektrické; (11) chladničky, mrazicí zařízení, mrazničky, chladničky, větráky, ventilátory, sušičky, elektrotepelné vysoušeče vlasů nebo rukou, elektrické průtokové nebo zásobníkové ohřivače vody, mikrovlnné trouby, trouby, sporáky do kuchyní, varné plotýnky, opékači přístroje (grily) opékače chleba, toustovače, chladicí, větrací a klimatizační zařízení, odsávací zařízení (digestoře) konvice elektrické, vařič stolní, kávovary (elektrické, filtrační) kávovary elektrické, kuchyňské potřeby elektrické, fritézy elektrické (fritovací hrnce); (21) mixery ruční (šejkry).

(730) **MarexTrade, s.r.o.**, nám. prez. Masaryka 3, Praha 4, 14800, CZ  
(740) JUDr. Dagmar Srbová, Chodská 23, Praha 2, 12000

(210) **O-356360**

(220) 20.07.2004

(320) 20.07.2004

(511) 35, 36, 41

(540)

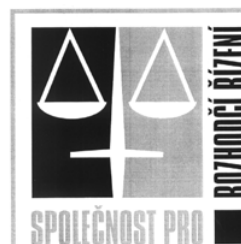

(510) (35) organizačně ekonomická zprostředkovatelská činnost, poradenství v obchodní činnosti, zprostředkování v oblasti obchodu - maloobchodní služby; (36) realitní činnost, správa nemovitostí; (41) vzdělávací a školicí činnost pro rozhodce, zprostředkovatelská a obstaravatelská činnost pro rozhodce a rozhodčí řízení, poradenství pro výše uvedené služby.

(730) **Společnost pro rozhodčí řízení, a.s.**, Sokolská 60, Praha 2, 12000, CZ

(740) JUDr. Václav Chum, Sokolská 60, Praha 2, 12000

(210) **O-356358**

(220) 20.07.2004

(320) 20.07.2004

(210) **O-356369**

(220) 20.07.2004

(320) 20.07.2004



(511) 9, 11, 20  
(540)

**CHINA ★ MART**

(510) (9) aparáty a přístroje vědecké, námořní, geodetické, elektrické, fotografické, filmové, optické, přístroje pro vážení, měření, signalizaci, kontrolu (inspekci), záchranu a přístroje učební, aparáty pro záznam, převod, reprodukci zvuku nebo obrazu, magnetické suporty zvukových záznamů, gramofonové desky, automatické distributory a mechanismy na mince, zapisovací pokladny (záznam), kalkulační stroje, přístroje pro zpracování informací a počítače, hasicí přístroje; (11) osvětlovací zařízení, zařízení na topení, výrobu páry, vaření, pečení, chlazení, sušení, větrání, klimatizační jednotky a zařízení na úpravu vzduchu, zařízení na vedení vody, sanitární zařízení; (20) nábytek včetně kovového a campingového nábytku, broušená skla a zrcadla, rámy, výrobky ze dřeva, korku, rákosy, třtiny, vrbového proutí, rohoviny, kosti, slonoviny, kostic, želvoviny, jantaru, perleti, mořské pěny, buničiny, pokud nejsou zahrnuty v jiných třídách, a výrobky z plastických hmot, pokud nejsou zařazeny v jiných třídách, ložní potřeby, matrace, žíněnky, podhlavníky.

(730) **WU RUI ZHEN**, Rabyňská 745, Praha 4, 14200, CZ  
(740) Advokátní kancelář, JUDr. Jiří Stránský, Jandova 8, Praha 9, 19000

(210) **O-356382**  
(220) 20.07.2004  
(320) 20.07.2004  
(511) 9, 16, 35, 38, 41  
(540)

**METROPOLIÁDA**

(510) (9) filmy, nosiče záznamů, televizní a audiovizuální programy, videoprogramy, videokazety, audiokazety, počítačové hry, audioprogramy, filmová díla, zábavné pořady hudební a audiovizuální díla, CD disky, informace a záznamy na jakémkoli nosiči; (16) tiskoviny, časopisy periodické i neperiodické, knihy, turistické průvodce, katalogy, letáky, databázové produkty na papírových nosičích; (35) merchandising, reklamní inzertní a propagační činnost; (38) šíření televizního vysílání; (41) vydavatelství, filmový a televizní festival, filmová a televizní soutěž, mezinárodní přehlídka filmů, pořadů televize a videa, tvorba a distribuce videoprogramů, televizních, filmových, televizních a publicistických programů a audiovizuálních děl, zábavní, kulturní a výchovná činnost, TV produkce, filmová produkce, tvorba a výroba dokumentárních programů a pořadů, agenturní činnost v oblasti kultury, zprostředkování služeb v oblasti kultury, televizní soutěže.

(730) **FEBIO, s.r.o.**, Růžová 13, Praha 1, 11000, CZ  
(740) Ing. Vlasta Sedláčková, Ke Kateřinkám 1393, Praha 4, 14900

(210) **O-356383**  
(220) 20.07.2004  
(320) 20.07.2004  
(511) 9, 16, 35, 38, 41  
(540)

**CESTOMÁNIE**

(510) (9) filmy, nosiče záznamů, televizní a audiovizuální programy, videoprogramy, videokazety, audiokazety, počítačové hry, audioprogramy, filmová díla, zábavné pořady hudební a audiovizuální díla, CD disky, informace a záznamy na jakémkoli nosiči; (16) tiskoviny, časopisy periodické i neperiodické, knihy, turistický průvodce, fotografie, pohlednice, katalogy, letáky, databázové produkty na papírových nosičích; (35) merchandising, reklamní inzertní a propagační činnost; (38) šíření televizního vysílání; (41) vydavatelství, filmový a televizní festival, filmová a televizní soutěž, mezinárodní přehlídka filmů, pořadů televize a videa, tvorba a distribuce videoprogramů, televizních, filmových, televizních a publicistických programů a audiovizuálních děl, zábavní, kulturní a výchovná činnost, TV produkce, filmová produkce, tvorba a výroba dokumentárních programů a pořadů, agenturní činnost v oblasti kultury, zprostředkování služeb v oblasti kultury, televizní soutěže.

(730) **FEBIO, s.r.o.**, Růžová 13, Praha 1, 11000, CZ  
(740) Ing. Vlasta Sedláčková, Ke Kateřinkám 1393, Praha 4, 14900

(210) **O-356385**

(220) 20.07.2004  
(320) 20.07.2004  
(511) 39  
(540)



**MICHAL ROD**

(510) (39) silniční motorová vnitrostátní i mezinárodní doprava, vnitrostátní i mezinárodní zasilatelství, skladovací činnost, provoz skladů, pronájem skladů.

(730) **Rod Michal**, Domažlická 138, Plzeň, 31800, CZ  
(740) JUDr. Miroslav Kupka, Spalova 2261, Rakovník, 26901

(210) **O-356387**  
(220) 20.07.2004  
(320) 20.07.2004  
(511) 9, 25, 35  
(540)



(510) (9) ochranné pracovní oděvy, obleky ochranné proti úrazům, radiaci a ohni, ochranné přilby, ochranné štíty na obličej, ochranné rukavice, ochranné brýle, ochranné pracovní prostředky; (25) oděvy, obuv, ponožky, prádlo, rukavice, pokrývky hlavy, protiskluzové pomůcky pro obuv; (35) dovoz, vývoz a služby výhradního zastoupení ve vztahu k oděvům, ochranným pracovním oděvům a ochranným pracovním prostředkům.

(590) Barevná  
(730) **Profesional CZ, s.r.o.**, Na Bořích 5, Plzeň, 31756, CZ  
(740) JUDr. Miroslav Kupka, Levého 1532, Rakovník, 26901

(210) **O-356388**  
(220) 20.07.2004  
(320) 20.07.2004  
(511) 30  
(540)



(510) (30) koření.  
(730) **Penny Market, s.r.o.**, Jirny 353, Praha - východ, 25090, CZ  
(740) JUDr. Miroslav Kupka, Levého 1532, Rakovník, 26901

(210) **O-356389**  
(220) 21.07.2004  
(320) 21.07.2004  
(511) 35, 38, 39  
(540)

**LEGÁČEK**

(510) (35) přestupování výrobků pro třetí osoby za účelem umožnit spotřebiteli si tyto prohlížet a nakupovat, předvádění zboží, rozšiřování reklamních materiálů zákazníkům; (38) přenos zpráv, dat a obrazových informací pomocí počítače prostřednictvím globální počítačové sítě internet; (39) balení a skladování zboží, doručování balíků.

(730) **Nováčková Kateřina**, Na Švihance 1519/11, Praha 2, 12000, CZ  
(740) JUDr. Jan David, Štěpánská 37, Praha 1, 11000

(210) **O-356390**  
(220) 21.07.2004  
(320) 21.07.2004  
(511) 29, 30  
(540)



(510) (29) pokrmy připravené z masných, vepřových, rybích a drůbežích výrobků, masové sendviče, rybí sendviče, vepřové sendviče, kuřecí sendviče, konzervované a vařené ovoce a zelenina, vejce, sýr, mléko, mléčné výrobky, moučníky, nakládaná zelenina; (30) obložené chlebičky, masové sendviče, vepřové sendviče, rybí sendviče, kuřecí sendviče, sušenky, chléb, koláče, pečivo, čokoláda, káva, kávové náhražky, čaj, hořčice, ovesné vločky, těsta, omáčky, koření, cukr, cukrovinky, zákusky.  
(730) **McDonald's ČR spol. s r.o.**, Na Zátorce 30, Praha 6, 16000, CZ  
(740) Mgr. Libor Štajer, Vinohradská 12, Praha 2, 12099

(210) **O-356393**  
(220) 21.07.2004  
(320) 21.07.2004  
(511) 19, 36, 37  
(540)

## ABONET

(510) (19) stavební materiály nekovové; (36) realitní kanceláře; (37) stavebnictví, stavitelství.  
(730) **Kostomlatská Iveta**, B. Němcové 396, Hradec Králové, 50002, CZ

(210) **O-356409**  
(220) 21.07.2004  
(320) 21.07.2004  
(511) 28, 35, 41  
(540)

OBČANSKÉ SDRUŽENÍ



(510) (28) hry, hračky, hry společenské, koule hrací, kuličky na hraní, míče hrací, míčky na hraní, ozdoby na vánoční stroměčky; (35) propagační činnost, reklama, obchodní reklama, vydávání, rozšiřování, zveřejňování a publikování reklamních textů; (41) výchova, vzdělávání, zábava, sportovní a kulturní aktivity, cvičení, informace o výchově a vzdělávání, kluby zdraví, organizování soutěží (vzdělávacích nebo zábavných), organizování sportovních soutěží, živé představení, praktický výcvik, služby zábavy prázdninových táborů, provozování sportovních zařízení, tělesná výchova, služby pro oddech a rekreaci.  
(730) **Občanské sdružení Život dětem**, Svojsovice 30, Svojsovice, 25163, CZ  
(740) JUDr. Mgr. Martina Matyášová, Počernická 96, Praha 10, 10000

(210) **O-356416**  
(220) 21.07.2004  
(320) 21.07.2004  
(511) 35, 43  
(540)

## GO GO

(510) (35) reklama; (43) kavárna, ubytování, bar.  
(730) **Hodánková Romana**, Ve Smečkách 32, Praha 1, 11000, CZ

(210) **O-356418**  
(220) 21.07.2004  
(320) 21.07.2004  
(511) 16, 35, 39, 41  
(540)

## Zákony do vačku

(510) (16) tiskoviny, knihy, brožované knihy, časopisy, publikace, příručky, brožury, ročenky, kalendáře, noviny, oběžníky, katalogy, plakáty, noviny, obaly (papírenský výrobek), papírové obaly na spisy, obaly na doklady, obaly na spisy (pořadače), obálky, pytle a pytlíky z papíru nebo z plastických hmot, výrobky z kartónu, lepenky, plastové fólie na balení, balicí materiály; (35) reklama, zásilkové reklamní služby, rozšiřování reklamních nebo inzertních seznamů, rozšiřování reklamních materiálů (letáky, prospekty, tiskoviny, vzorky) zákazníkům, zaslání reklamních materiálů zákazníkům, vydávání a aktualizování reklamních materiálů, uveřejňování reklamních nebo náborových textů, vydávání reklamních nebo náborových textů; (39) distribuce tiskovin a tisku; (41) vydávání textů, s výjimkou reklamních nebo náborových, vydávání (on-line) knih a časopisů v elektronické formě, vydávání knih, ediční činnost, nakladatelská činnost.  
(730) **PORADCE, s.r.o.**, Štefánikova 2, Český Těšín, 73701, CZ  
(740) Václav Müller, patentový zástupce, Filipova 2016, Praha 4, 14800

(210) **O-356428**  
(220) 21.07.2004  
(320) 21.07.2004  
(511) 30  
(540)



(510) (30) výrobky z obilovin, cereálie, cereální tyčinky, celozrné cereální sušenky, kukuřičné, ovesné a pšeničné vločky, müsli, pečivo, jemné pečivo, trvanlivé pečivo sladké i slané, cukrářské výrobky s výjimkou dortů a koláčů, náplně, kakaové, čokoládové, kávové a ovocné náplně, krémy a polevy, pekařské výrobky s výjimkou dortů a koláčů, chléb, obilniny připravené k osobní konzumaci, mouka a přípravky z obilnin, pekařské suroviny, pekařské přísady, pekařské pomocné prostředky, aroma a esence, káva, čaj, kakao.

(590) Barevná  
(730) **Pekárny a cukrárny Náchod, a. s.**, Plhovská 87, Náchod, 54701, CZ  
(740) Ing. Pavel Reichel, Lopatecká 14, Praha 4, 14700

(210) **O-356430**  
(220) 21.07.2004  
(320) 21.07.2004  
(511) 9, 16, 35, 38, 41  
(540)

## Milionový pár

(510) (9) aparáty a přístroje vědecké, geodetické, fotografické, filmové, optické, přístroje pro vážení, měření, signalizaci, kontrolu, záchranu a přístroje učební, aparáty pro záznam, uchování, převod, přenos nebo reprodukci zvuku nebo obrazu, přístroje a nástroje pro vedení, přepínání, přeměnu, akumulaci, regulaci nebo řízení elektrického proudu, hasicí přístroje, telefony, záznamníky, faxy, ústředny, magnetické nebo optické suporty zvukových nebo zvukově obrazových záznamů, automatické distributory a mechanismy na mince, zapisovací pokladny, kalkulační stroje, přístroje pro zpracování informací a počítače včetně jejich jednotlivých součástí a náhradních dílů ze třídy 9, baterie a články elektrické, elektrické akumulátory, počítačové hry s výstupem na PC nebo na TV, pohledy ilustrované se zvukovou nahrávkou, hrací skříně uváděné v činnost vhozením mince, reklamní světelné přístroje, nosiče záznamů nahrané i nenahrané, videokazety nahrané i nenahrané, audiokazety nahrané i nenahrané, audiovizuální programy, audioprogramy, audiovizuální díla na nosičích, audiovizuální díla v digitální podobě, filmy, hudební díla na nosičích nebo v elektronické

podobě, CD disky, programové vybavení pro počítače, software, hardware výpočetní techniky nebo komunikační nebo informační techniky, elektronické databáze a databázové produkty, informace a data a databáze a záznamy v elektronické podobě, elektronické nebo datové nebo informační nebo komunikační nebo výpočetní sítě včetně jednotlivých součástí a náhradních dílů obsažených ve třídě 9, multimediální aplikace, elektronické multimediální nebo elektronické informační katalogy, elektronické časopisy, elektronická periodika a knihy v elektronické podobě; (16) papír, lepenka a výrobky z těchto materiálů zařazené ve třídě 16, výrobky z papíru, plakáty, fotografie, kalendáře, pohlednice, gratulace, dopisní papíry, obálky, samolepky, obtisky, poznámkové bloky, desky na spisy, pořadače, omalovánky, activity books, balicí papír, obaly všeho druhu papírové, listy, pytlíky a sáčky pro obalovou techniku, školní sešity, skicáky, tužky, pastelky, tuhy, gumy, ořezávátka, ořezávátka strojky, penály, papírové tašky, papírové kapesníky, papírové ubrusy a ubrousky, těžítka na papíry, tiskoviny, tiskopisy, časopisy, periodika, knihy, databázové produkty a databáze v papírové formě, tiskárenské výrobky, písma pro tiskárny, losy, štočky, potřeby pro knižní vazby, lepidla pro papírenství nebo domácnost, materiál pro umělce, štětce, psací stroje a kancelářské potřeby s výjimkou nábytku, učební pomůcky, umělecké nebo ozdobné předměty z papíru, obaly bublinkové (z umělých hmot), plastické obaly nezařazené do jiných tříd; (35) reklamní, inzertní a propagační činnost, marketing, reklamní, inzertní a propagační činnost prostřednictvím jakéhokoliv média, prostřednictvím telefonní sítě nebo datové sítě nebo informační sítě nebo elektronické sítě nebo komunikační sítě nebo počítačové sítě, poskytování informací komerčního nebo reklamního charakteru, multimediálních informací komerčního charakteru, komerční využití Internetu v oblastech komerčních internetových médií a vyhledávacích služeb, on-line inzerce, pronájem informačních míst, činnost reklamní agentury, činnost ekonomických a/nebo organizačních poradců, zprostředkování v obchodních vztazích, merchandising, franchising, pomoc při využívání a řízení obchodního podniku, personální agentura, personální poradenství, automatizované zpracování dat, pomoc při provozování obchodů a obchodních činnostech průmyslového nebo obchodního podniku, služby, které zahrnují záznam, přepis, vypracování, kompilaci přenesení nebo systematickosti písemných či datových či elektronických sdělení a záznamů, jakož i využívání nebo kompilaci matematických a statistických údajů, organizační zabezpečování televizního vysílání; (38) telekomunikace, služby umožňující komunikaci jedné osoby z druhou, televizní vysílání, rozhlasové vysílání, digitální vysílání, televizní vysílání programů, televizní vysílání zábavných, vzdělávacích, výchovných, soutěžních, diskusních a informačních pořadů, telematika, šíření, výměna nebo získávání zpráv a informací, šíření elektronických časopisů, informací, elektronických periodik, knih v elektronické podobě, audio nebo audiovizuálních děl prostřednictvím informační nebo datové nebo elektronické nebo komunikační nebo telekomunikační nebo počítačové sítě, zejména Internetu a pomocí satelitů, informační služby na Internetu související s televizním vysíláním, služby na Internetu související s televizním vysíláním, komunikace, poradenská činnost v oblasti sdělovacích prostředků, telekomunikací, informační služby v oblasti telekomunikací, informační kancelář, poskytování informačních služeb prostřednictvím počítačů, pronájem komunikačních míst; (41) nakladatelství a vydavatelství, ediční činnost, publikační činnost, nahrávání nosičů zvukových nebo obrazově zvukových, půjčování nahrávaných zvukových a zvukově obrazových záznamů, tvorba a šíření audiovizuálních děl, televizní zpravodajství, TV produkce, filmová produkce, televizní výroba programů, tvorba programů, tvorba a výroba televizních a audiovizuálních programů, agenturní činnost v oblasti kultury, zprostředkování v oblasti kultury, výchovy, zábavy a sportu, výchovná, vzdělávací, soutěžní a zábavní činnost, zábavní nebo kulturní nebo vzdělávací představení, organizace společenských a kulturních akcí, organizace, provozování a provádění her a soutěží i veřejných, výstavní činnost v oblasti kultury nebo zábavy nebo výchovy nebo vzdělávání, provozování tělovýchovných zařízení, pronájem a půjčování sportovních potřeb s výjimkou dopravních prostředků, půjčování knih, tiskovin, pronájem a půjčování audiopřístrojů, videopřístrojů, videorekordérů, videokamer, fotoaparátů, promítaček, rozhlasových a televizních přijímačů, filmů, kulturních a

vzdělávacích potřeb a přístrojů, půjčování a pronájem obrazů dekorací, pronájem stadionů, tenisových dvorců, pronájem a půjčování potápěčské výstroje, pronájem a půjčování sportovního nářadí s výjimkou dopravních prostředků, provozování a/nebo pronájem fitness centra.

(730) **CET 21, s. r. o.**, Kříženeckého náměstí 322, Praha 5, 15252, CZ  
(740) Dana Lukajová, Peterská 12, Praha 1, 11000

(210) **O-356446**

(220) 22.07.2004

(320) 22.07.2004

(511) 25, 35, 41

(540)



(510) (25) sportovní oděvy, obuv, pokrývky hlavy a doplňky; (35) marketing, propagace a reklama v oblasti sportu a tělovýchovy; (41) organizační, poradenská, manažerská a zprostředkovatelská činnost v oblasti sportu a tělovýchovy.

(730) **AXIOM OrBITt, s.r.o.**, Strojírenská 16, Žďár nad Sázavou, 59101, CZ

(210) **O-356457**

(220) 22.07.2004

(320) 22.07.2004

(511) 3

(540)

## VITENSON

(510) (3) prací a bělicí přípravky, přípravky pro čištění, leštění, odmašťování a broušení, mýdla, parfumerie, vonné oleje, přípravky k péči o tělo a krásu, vlasové vody, zubní pasty a jiné přípravky k čištění zubů.

(730) **Trommsdorff GmbH & Co. KG**, Trommsdorff-Str. 2-6, Aلسdorf, 52477, DE

(740) JUDr. CSc. Michal Růžička, Nad Štolou 12, Praha 7, 17000

(210) **O-356466**

(220) 23.07.2004

(320) 23.07.2004

(511) 23, 24, 25

(540)

## DRYFOR

(510) (23) elastické nitě a příze na textilní použití, nitě a příze z umělého hedvábí, nitě a příze elastické na textilní použití, nitě a příze hedvábné; (24) bavlněné látky, textilie, flanel (textilie), textilie z hedvábí, látky, textilie pro obuv, podšívky textilní, podšívky textilní pro obuv, spací pytle, textilie (materiály), textilie ze syntetických materiálů (náhražkové tkaniny), látky bavlněné, tkaniny, tkaniny elastické, tkaniny k textilnímu užití, tkaniny pro luxusní prádlo, tkaniny přílnavé za tepla; (25) oděvy, zejména oděvy pánské, dámské, dětské, oděvy pro sport a volný čas, body (spodní prádlo), bundy, zejména bundy sportovní a bundy sportovní s kapucí, větrovky, kombiné (spodní prádlo), kombinézy jako oděvy, zejména sportovní, sportovní soupravy, tepláky, šortky, kamaše, kalhoty, legíny, oděvy pletené, oděvy nepromokavé, plavky, sportovní dresy, trika, polokošile, mikiny, tílka, nátělníky, pulovry, vesty, svetry, podšívky hotové konfekční (jako části oděvů), potítka, prádlo osobní, prádlo (spodní), prádlo (spodní) pohlcující pot, prádlo spodní (proti pocení), pyžama, ponožky, šály, šátky, pokrývky hlavy, rukavice, čelenky, obuv, sportovní obuv, obuv plážová, fotbalová obuv, lyžařské boty.

(730) **TENET Europe, s.r.o.**, Československé armády 1769, Tábor, 39003, CZ

(740) Dr. Mgr. LL.M. Daniel Mališ, Longin Business Center, Na Rybníčku 5, Praha 2, 12000

(210) **O-356478**

(220) 23.07.2004

(320) 23.07.2004  
(511) 35, 41  
(540)



(510) (35) propagační činnost, reklama, pomoc při řízení obchodní činnosti, obchodní administrativa, kancelářské práce; (41) výchova, vzdělávání, zábava, sportovní a kulturní aktivity.  
(590) Barevná  
(730) **TELESHOP s.r.o.**, Letohradská 756/52, Praha 7, 17000, CZ  
(740) Mgr. Veronika Ordnungová, Letohradská 756/52, Praha 7, 17000

(210) **O-356504**  
(220) 26.07.2004  
(320) 26.07.2004  
(511) 35, 36, 41  
(540)



(510) (35) agentury umělecké (obchodní vedení), reklama (propagace), organizování výstav (komerčních nebo reklamních), pořádání veletrhů pro obchodní a reklamní účely, poradenství podnikové a obchodní management, (36) finanční poradenství; (41) organizování představení, zábava, pobavení, živé vystoupení (organizování).  
(590) Barevná  
(730) **Scream Artist Management, s.r.o.**, Heleny Malířové 3/472, Praha 6, 16900, CZ

(210) **O-356517**  
(220) 26.07.2004  
(320) 26.07.2004  
(511) 5, 29, 30, 32, 33, 43  
(540)



(510) (5) diabetický chléb a jiné pečivo diabetické; posilující přípravky a tonika vše pro léčebné účely, vitamínové přípravky; (29) maso, ryby, drůbež a zvěřina; masové výtahy, ovoce a zelenina konzervované a mražené, sušené a zavařené, vejce, mléko, mléčné výrobky, protein pro lidskou spotřebu; (30) káva, čaj, kakao, cukr, rýže, tapioka, ságo, kávové náhražky, mouka, chléb, housky, rohlíky a jiné běžné pečivo, jemné pečivo, dorty, zákusky a cukroví, cukrovinky, čokoláda, sendviče, kreker, oplatky, medovníky, perníky, suchary, sušenky, zmrzlina, těsta, těstoviny, pizzy, obilniny, přípravky a vločky, přichutě do pečiva s výjimkou éterických olejů, droždí, želé; (32) nealkoholické nápoje, nápoje iontové, nápoje energetické, nealkoholické výtahy z ovoce, minerální vody, ovocné šťávy, zeleninové šťávy, mošty, přípravky na výrobu nápojů, pivo; (33) alkoholické nápoje s výjimkou piv; (43) restaurace.  
(730) **VEGILIFE s. r. o.**, Bohunická 519/24, Brno, 61900, CZ

(210) **O-356551**  
(220) 27.07.2004

(320) 27.07.2004  
(511) 35, 37, 43  
(540)



(510) (35) zprostředkovatelská činnost v oblasti obchodu, poradenství v obchodní činnosti, pomoc při řízení obchodní činnosti, účetnické služby, účetnické poradenství, vedení účetnictví; (37) stavitelství, zednické služby, zprostředkovatelské služby v oblasti stavebních prací a s nimi souvisejícími řemeslnickými pracemi, pronájem a půjčování staveništního zařízení; (43) hostinská činnost, restaurace, jídelny a závodní jídelny, samoobslužné jídelny.  
(590) Barevná  
(730) **Zukal Milan**, Okružní 2172/9, Blansko, 67801, CZ  
(740) JUDr. Miroslav Vítek, Neumannova 54, Brno, 60200

(210) **O-356552**  
(220) 27.07.2004  
(320) 27.07.2004  
(511) 35, 36, 37, 42  
(540)



(510) (35) zprostředkovatelské služby v oblasti obchodu, poradenství v obchodní činnosti, pomoc při řízení obchodní činnosti; (36) realitní kancelář, správa nemovitostí, prodej a pronájem nemovitostí, zprostředkovatelské služby v oblasti nemovitostí, bytů a nebytových prostor, např. sklepů, kancelářských a obchodních místností, jejich prodeje, koupě, pronájem a výměny, oceňování a odhady nemovitostí a bytů; (37) stavitelství, stavební práce, opravy a rekonstrukce staveb, demolice budov, zámečnické práce, zednické služby, údržba nemovitostí, zprostředkovatelské služby v oblasti stavebních prací a s nimi souvisejícími řemeslnickými pracemi; (42) projektová činnost ve výstavbě, projektování, projektové studie technické, stavební projekce.  
(590) Barevná  
(730) **Medek Ladislav**, Glocova 45, Brno, 62000, CZ  
(740) JUDr. Miroslav Vítek, Neumannova 54, Brno, 60200

(210) **O-356567**  
(220) 27.07.2004  
(320) 27.07.2004  
(511) 21, 35, 42  
(540)

## AQUAFLORES

(510) (21) zalévače a vázy (baňky) z čírého i barevného skla různých velikostí, láhve na různé nápoje, ampule, amfony, demižony, skleněné květináče, konvice, karafy, skleněné misky, hrnečky a nádoby, nočníky, poháry, sklenice na pití, sklenice zavařovací, výrobky ze skla a dalších materiálů spadající do této třídy; (35) propagace, reklama, marketing; (42) grafický a fotografický design.  
(730) **Pragen Jean**, Slavinského 990/4, Praha 5, 15200, CZ

(210) **O-356568**  
(220) 27.07.2004  
(320) 27.07.2004  
(511) 9, 37, 39, 40

(540)



(510) (9) měřiče množství, kvantoměry; (37) instalování a opravy elektrických spotřebičů, montáž a opravy topných zařízení; (39) rozvod vody, rozvod energie; (40) výroba energie.

(590) Barevná

(730) ENTROPIE, s.r.o., V Zálomu 767/8, Praha 4 - Nusle, 14000, CZ

(210) **O-356569**

(220) 27.07.2004

(320) 27.07.2004

(511) 35, 36, 39

(540)



(510) (35) zpracování dat; (36) celní služby; (39) kurýrní služby, mezinárodní letecká přeprava, vnitrostátní přeprava, služby veřejných nosičů a posílů, smluvní přeprava osob.

(590) Barevná

(730) Czech Courier, s.r.o., Saratovská 7, Praha 10, 10000, CZ

(210) **O-356573**

(220) 26.07.2004

(320) 26.07.2004

(511) 5, 29, 30

(540)

## Proenzi Opti

(510) (5) výrobky farmaceutické a parafarmaceutické, vitamíny a minerály a stopové prvky, dietní a nutriční přípravky a léčiva, medicínální sirupy, výtažky z léčivých bylin a kombinované přípravky vitamínů, minerálů, stopových prvků a bylinných výtažků, potravinové doplňky obohacené vitamíny nebo minerály nebo stopovými prvky, vitamínové přípravky, vitamíny a multivitaminové preparáty, minerály a multiminerálové preparáty, bylinné čaje, léčivé byliny, cukrovinky nebo pastilky nebo tabletky nebo tobolky nebo kapsle nebo žvýkačky s léčivými přísadami, dietetické látky upravené pro lékařské účely, minerální vody a dietetické nápoje upravené pro lékařské účely, dietní potraviny upravené pro lékařské účely, doplňky výživové pro lékařské účely, bílkovinné přípravky nebo potravina pro lékařské účely, balzámy a krémy a masti pro lékařské účely, chemické přípravky pro lékařské účely, léčivé oleje, oleje pro lékařské účely, tuky pro lékařské účely, léčivé soli, tinktury pro lékařské účely, bylinné výtažky nebo sirupy, vitamínová a minerální výživa ve formě koncentrátů, proteinové koncentráty jako výživné přísady k potravinám, droždí pro farmaceutické účely, potravinové doplňky s léčebnými účinky, výživné nebo dietetické přípravky pro lékařské účely pro denní doplnění stravy jako instantní strava nebo samostatná směs, která se skládá hlavně z mléka v prášku nebo ze živočišných nebo zeleninových proteinů, také s přísadkami vitamínů nebo minerálů nebo stopových prvků nebo cukru; (29) potravinové doplňky ne pro lékařské účely (zařazené v této třídě) a obsahující látky živočišného původu, protein pro lidskou spotřebu, proteinové výrobky a přípravky pro výživu, přípravky zvláštní výživy pro sportovce nebo osoby s vysokým energetickým výdejem, želatina, želatinové výrobky a přípravky pro výživu, tuky jedlé, oleje jedlé, extrakty z chaluž jako výživa, výživné přípravky pro denní doplnění stravy, která se skládá hlavně z mléka v prášku nebo, ze živočišných nebo zeleninových proteinů, také s přísadkami vitamínů nebo minerálů nebo stopových prvků nebo cukru, mléko, mléčné výrobky, jogurty, konzervované, sušené, vařené nebo nakládané ovoce nebo zelenina, polévky, vývary, bujóny; (30) potravinové doplňky ne pro lékařské účely (zařazené v této třídě) a obsahující látky rostlinného původu, cukrovinky, žvýkačky, bonbony, žvýkačky, zmrzliny, pekařské výrobky, cukrářské výrobky, kakao, káva, čaj, čokoláda, nápoje čokoládové, čajové, kakaové nebo kávové, potraviny a pokrmy z obilovin pro lidskou spotřebu, těstoviny, müsli, med, propolis

pro lidskou potřebu.

(730) WALMARK, a.s., Oldřichovice 44, Třinec, 73961, CZ

(740) Dana Lukajová, Petráská 12, Praha 1, 11000

(210) **O-356574**

(220) 26.07.2004

(320) 26.07.2004

(511) 9, 32, 41

(540)



(510) (9) nosiče informací, obrazu a/nebo zvuku všeho druhu, v rozsahu třídy 9, elektronické publikace; (32) piva; (41) výchova, vzdělávání, zábava, zahrnující činnosti spojené s pivovarnictvím a sladovnictvím, pivní osvětou, kulturní konzumací piva, zvyšováním kvality piva a chmelu, podporou výroby zdravotně nezávadného piva a ekologicky čistého chmelu, podporou rozmanitosti druhů piv na trhu, vzniku a rozvoji pivovarů, zejména restauračních pivovarů, podporou pivovarů, sladoven a jejich produktů, podporou hospod a restauračních zařízení ve vztahu k pivu.

(590) Barevná

(730) Sdružení přátel piva, Lidový dům - RVV, Hybernská 7, Praha 1, 11000, CZ

(740) Ing. Pavel Reichel, Lopatecká 14, Praha 4, 14700

(210) **O-356576**

(220) 26.07.2004

(320) 26.07.2004

(511) 9, 32, 41

(540)



(510) (9) nosiče informací, obrazu a/nebo zvuku všeho druhu, v rozsahu třídy 9, elektronické publikace; (32) piva; (41) výchova, vzdělávání, zábava, zahrnující činnosti spojené s pivovarnictvím a sladovnictvím, pivní osvětou, kulturní konzumací piva, zvyšováním kvality piva a chmelu, podporou výroby zdravotně nezávadného piva a ekologicky čistého chmelu, podporou rozmanitosti druhů piv na trhu, vzniku a rozvoji pivovarů, zejména restauračních pivovarů, podporou pivovarů, sladoven a jejich produktů, podporou hospod a restauračních zařízení ve vztahu k pivu.

(590) Barevná

(730) Sdružení přátel piva, Lidový dům - RVV, Hybernská 7, Praha 1, 11000, CZ

(740) Ing. Pavel Reichel, Lopatecká 14, Praha 4, 14700

(210) **O-356577**

(220) 27.07.2004

(320) 27.07.2004

(511) 3, 16, 30

(540)

## BAKTEVIR

(510) (3) kosmetické přípravky s obsahem fytoolátů, kosmetické přípravky s obsahem bylinných komplexů a vřidelních minerálních látek, kosmetické přípravky pro péči o pleť, obličej a oči ve všech formách, regenerační a vitamínové preparáty pro tělovou a vlasovou kosmetiku, výživné a zkrášlující kosmetické přípravky, kosmetické přípravky a extrakty rostlinné, bahenní, rašelinné, vřidelní a lázeňsko-minerální, čistící kosmetické přípravky a mléka pro kosmetické účely, kosmetické přípravky se širokospektrálním regeneračním účinkem, přípravky proti vráskám a zmírňující jejich tvorbu, přípravky pro zpevnování a regeneraci nehtů i nehtového lůžka, vlasové kosmetické

přípravky, toaletní vody a toaletní přípravky, masážní přípravky, přípravky podporující vyhlazení jizev, ústní vody, zubní pasty, zubní gely a přípravky pro péči a hygienu zubů i ústní dutiny nikoliv pro léčebné účely, roztoky a krémy pro sportovce, pro fitness centra i pro zeštíhlovací účely, kosmetické přípravky s hydratačními a/nebo jinými účinky, přírodní peelings, mýdla, kosmetické přípravky do koupele, desodoranty a veškeré nemedicínální kosmetické přípravky zařazené v této třídě; (16) papírové obaly (skládačky), lepenka a kartonážní výrobky, etikety, příbalové letáky, reklamní, inzertní, propagační, uživatelské a instruktážní materiály i tiskoviny, databázové produkty v papírové formě, plakáty, billboardy, tiskoviny všeho druhu a ostatní polygrafické výrobky zařazené v této třídě, výrobky z papíru, papírnické zboží, obálky, dopisní papíry, kalendáře, plánovací záznamníky, gratulace, psací potřeby včetně psacích potřeb ze vzácných kovů a jejich slitin, kancelářské výrobky (s výjimkou nábytku), upomínkové propagační předměty z papíru a z plastů spadající do této třídy, obaly a propagační výrobky z plastů nezařazené do jiných tříd; (30) potravní doplňky s výlučným obsahem fytoolátek a zdrojů vitamínů, vláknin, stopových prvků a/nebo minerálních látek, specifické polykompozitní bioinformační potravinové přípravky pro zvláštní výživu, specifické nemedicínální doplňky pro výživu lidí na bázi přírodních pryskyřic s obsahem vitamínu C a ostatní rostlinného původu se širokospektrálními regeneračními, stimulujícími a s výživnými účinky fortifikované vitaminy zařazené do tř. 30, potravní a výživové doplňky s obsahem laktózy, hroznového cukru a/nebo esenciálních mastných kyselin, doplňky stravy s antioxidačními účinky, výtažky z rostlin, regenerační přípravky na bázi souboru enzymů, rostlinných steroidů s ionizačními a harmonizujícími účinky k posílení imunity a doplnění energie lidskému organismu, posilující poživatiny bohaté na bílkoviny, nutriční doplňky pro zvláštní výživu lidí, nemedicínální potravinové doplňky dietetické, regenerační, pro zlepšení zdraví, pro zvýšení imunity, odolnosti organismu a jeho detoxikaci ve formě sirupů, roztoků, tobolek, prášků, práškových směsí, tabletek, kapslí, dražé, bonbónů, pastilek, cukrovinek, žvýkaček nebo jiných forem, potravní polykompozitní rostlinné extrakty s obsahem bakteriálních kultur fortifikované vitaminy a/nebo stopovými prvky, čaje, rostlinné extrakty a odvary z listů, ze semen a z plodů, nenávykové potravní doplňky k překonání zvýšené fyzické zátěže lidského organismu.

(730) **DIOCHI spol. s r.o.**, Weilova 2/1144, Praha 10, 10200, CZ  
(740) Blanka Fišerová, V Kapslovně 11, Praha 3, 13000

(210) **O-356578**

(220) 27.07.2004  
(320) 27.07.2004  
(511) 3, 16, 30  
(540)

## DIOCEL

(510) (3) přípravky pro regeneraci, péči a výživu vlasů a/nebo vlasové pokožky, kosmetika, kosmetické přípravky a speciální kosmetické přípravky regenerační, výživné, zkrášlující, omlazující a/nebo s imunostimulačními a antioxidačními účinky, mýdla, šampony, čistící mléka pro toaletní účely, přípravky pro péči o oči, pleť a obličej ve všech formách, kosmetické bioinformační přípravky regenerační a detoxikační, soli a extrakty rostlinné, bahenní, rašelinové, vřidelní a lázeňsko-minerální jako přípravky do koupele, přípravky pro péči o ruce a nehty zejména pro zpevňování a regeneraci nehtů i nehtového lůžka, krémy proti vráskám a zmiřující jejich tvorbu, parfumerie a parfémované kosmetické výrobky, veškeré nemedicínální kosmetické přípravky, zubní pasty a přípravky pro péči o zuby a ústní dutinu, masážní přípravky, kosmetické bylinné přípravky, přípravky a výrobky proti pocení nebo svědivosti pokožky, přípravky podporující vyhlazení jizev, kosmetické oleje, pomády a vazelíny, krémy a roztoky pro sportovce, pro fitness centra i pro zeštíhlovací účely, veškeré ostatní kosmetické přípravky pro péči o tělo spadající do této třídy; (16) papírové obaly (skládačky), lepenka a kartonážní výrobky, etikety, příbalové letáky, reklamní, inzertní, propagační, uživatelské a instruktážní materiály i tiskoviny, databázové produkty v papírové formě, plakáty, billboardy, tiskoviny všeho druhu a ostatní polygrafické výrobky zařazené v této třídě, výrobky z papíru, papírnické zboží, obálky, dopisní papíry, kalendáře, plánovací záznamníky, gratulace, psací potřeby včetně psacích potřeb ze vzácných kovů

a jejich slitin, kancelářské výrobky (s výjimkou nábytku), upomínkové propagační předměty z papíru a z plastů spadající do této třídy, obaly a propagační výrobky z plastů nezařazené do jiných tříd; (30) speciální rostlinné polykompozitní bioinformační potravní doplňky ke zlepšení lymfatického systému fortifikované vitaminy, stopovými prvky a/nebo éterickými oleji, regenerační kloubní a kostní doplňky stravy, potravní doplňky s obsahem esenciálních mastných kyselin, potravní přípravky s detoxikačními účinky, potravní regenerační přípravky rostlinného původu s ionizačními a harmonizujícími účinky k posílení imunity a doplnění energie lidskému organismu, posilující poživatiny bohaté na bílkoviny, specifické nemedicínální doplňky pro výživu lidí na bázi přírodních pryskyřic s obsahem vitamínů ve všech formách, polykompozitní potravní přírodní extrakty s obsahem minerálních látek fortifikované vitaminy a/nebo stopovými prvky, čaje, rostlinné extrakty a odvary z květů, listů, ze semen a z plodů, nenávykové potravní doplňky k překonání zvýšené fyzické zátěže lidského organismu, doplňky stravy pro zvláštní výživu a ke zvýšení odolnosti lidského organismu na bázi souboru enzymů, vše vše uvedené doplňky, přípravky a poživatiny pro zvláštní výživu v rámci této třídy.

(730) **DIOCHI spol. s r.o.**, Weilova 2/1144, Praha 10, 10200, CZ  
(740) Blanka Fišerová, V Kapslovně 11, Praha 3, 13000

(210) **O-356579**

(220) 27.07.2004  
(320) 27.07.2004  
(511) 16, 35, 38, 41, 42  
(540)



(510) (16) periodické a neperiodické publikace; (35) publikační činnost, reklama, pomoc při řízení obchodní činnosti, obchodní administrativy, kancelářské práce, marketing; (38) komunikace a informování prostřednictvím internetu; (41) výchova, vzdělání, zábava, sportovní a kulturní aktivity, vydavatelská činnost; (42) analytické služby a výzkum.

(590) Barevná  
(730) **ERNST & YOUNG, k.s.**, Karlovo nám. 10, Praha 2, 12000, CZ  
(740) Martin Lukáš, Karlovo nám. 10, Praha 2, 1200

(210) **O-356581**

(220) 27.07.2004  
(320) 27.07.2004  
(511) 16, 35, 41  
(540)



(510) (16) časopisy, formuláře, knihy, obaly, obtisky, podložky, pohlednice, publikace, zápisníky, prospekty, plakáty, tužky, kalendáře, těžítka; (35) propagační činnost, reklama, pomoc při řízení obchodní činnosti, obchodní administrativy, kancelářské práce; (41) organizování sportovních sázek a číselných loterií, provozování loterií a jiných podobných her v souladu s obecně závaznými právními předpisy, prodej losů a příjem sázek ve smluvně závazných sběrných právnických a fyzických osob a ve sběrných zřízených společností, vydavatelská činnost, nakladatelská činnost.

(730) **GAMESTAR, a. s.**, Bozděchova 7, Praha 5, 15000, CZ

(210) **O-356585**

(220) 27.07.2004  
(320) 27.07.2004  
(511) 5, 16, 29, 32, 33, 35

(540)



(220) 28.07.2004  
(320) 28.07.2004  
(511) 36  
(540)

(510) (5) nápoje pro léčebné účely, zejména s obsahem lecitinu, vitamínů a jiných posilujících látek, iontové a energetické nápoje k léčebným účelům, potraviny a jiné dietetické výrobky pro léčebné účely, posilující a povzbuzující prostředky k léčebným účelům, nutriční doplňky pro léčebné účely; (16) papírové nosiče informací všeho druhu, zejména tiskoviny, letáky, nálepky, papírové reklamní předměty, papírové obaly, kartonážní zboží; (29) mléko, mléčné nápoje a nápoje s mlékem a nápoje na bázi mléka; (32) vody minerální (přírodní nebo umělé), šumivé nápoje a jiné nealkoholické nápoje, ovocné a zeleninové nápoje, občerstvující šťávy, sirupy a jiné přípravky k výrobě nápojů, pivo, lehká piva a ležáky; (33) alkoholické nápoje; (35) inzertní, reklamní a propagační činnost, obstaratelská a zprostředkovatelská činnost v oblasti obchodu, poskytování pomoci při provozu obchodu, administrativní práce, marketing.

(730) **AI - Namura, spol. s r. o.**, Lysolažské údolí 107/25, Praha 6, 16500, CZ

(740) JUDr. Aleš Zábrš, Na Beránce 2, Praha 6, 16000

(210) **O-356603**

(220) 28.07.2004  
(320) 28.07.2004  
(511) 18, 25, 26  
(540)

## WEST OUTLET

(510) (18) výrobky z kůže a imitace kůže, kufry, brašny, kabelky, peněženky, řemeny, sedlářské výrobky, deštníky, slunečníky, hole; (25) oděvy, obuv, pokrývky hlavy; (26) galanterní výrobky obsažené v této třídě.

(730) **MEGABAZAAR, s.r.o.**, Spálená 113/57, Praha 1, 11000, CZ

(740) Ing. Libor Markes, Grohova 54, Brno, 60200

(210) **O-356605**

(220) 28.07.2004  
(320) 28.07.2004  
(511) 36  
(540)

## Konto Gaudeamus<sup>2</sup>

(510) (36) služba finanční, peněžní, nemovitostní a pojišťovací zejména přijímání vkladů od veřejnosti, poskytování úvěrů, investování do cenných papírů na vlastní účet, finanční pronájem (leasing), platební styk a zúčtování, vydávání platebních prostředků jako platebních karet, cestovních šeků, poskytování záruk, otevírání akreditivů, obstarávání inkasa, obchodování s devizovými hodnotami v oblasti termínových obchodů a opcí včetně kursových a úrokových obchodů, s převoditelnými cennými papíry a to na vlastní účet nebo na účet klienta, účast na vydávání akcií a poskytování souvisejících služeb, finanční makléřství, poskytování bankovních a investičních služeb, obhospodařování cenných papírů klienta na jeho účet včetně poradenství, uložení a správa cenných papírů nebo jiných hodnot, výkon funkce depozitáře investičního fondu, směnářská činnost, poskytování bankovních informací, pronájem bezpečnostních schránek, vydávání hypotečních zástavních listů podle zvláštního zákona.

(730) **Komerční banka, a.s.**, Na Příkopě 33/969, Praha 1, 11407, CZ

(210) **O-356606**

## Gaudeamus<sup>2</sup>

(510) (36) služba finanční, peněžní, nemovitostní a pojišťovací zejména přijímání vkladů od veřejnosti, poskytování úvěrů, investování do cenných papírů na vlastní účet, finanční pronájem (leasing), platební styk a zúčtování, vydávání platebních prostředků jako platebních karet, cestovních šeků, poskytování záruk, otevírání akreditivů, obstarávání inkasa, obchodování s devizovými hodnotami v oblasti termínových obchodů a opcí včetně kursových a úrokových obchodů, s převoditelnými cennými papíry a to na vlastní účet nebo na účet klienta, účast na vydávání akcií a poskytování souvisejících služeb, finanční makléřství, poskytování bankovních a investičních služeb, obhospodařování cenných papírů klienta na jeho účet včetně poradenství, uložení a správa cenných papírů nebo jiných hodnot, výkon funkce depozitáře investičního fondu, směnářská činnost, poskytování bankovních informací, pronájem bezpečnostních schránek, vydávání hypotečních zástavních listů podle zvláštního zákona.

(730) **Komerční banka, a.s.**, Na Příkopě 33/969, Praha 1, 11407, CZ

(210) **O-356626**

(220) 28.07.2004  
(320) 28.07.2004  
(511) 9, 16, 35, 38, 41  
(540)



(510) (9) nahrané a nenahrané nosiče zvuku a obrazu, zejména audiokazety, videokazety, kompaktní disky, magnetofonové pásky, audiovizuální díla na nosičích, hudební díla na nosičích, informace a záznamy na jakémkoli nosiči (s výjimkou nosičů papírových ze třídy 16), v elektronické podobě; (16) tiskoviny, časopisy, publikace, propagační tiskoviny, zejména katalogy, plakáty, kalendáře, tiskářské výrobky, kancelářské potřeby spadající do této třídy; (35) reklamní a propagační činnost prostřednictvím jakéhokoli média, prostřednictvím telefonní sítě, nebo datové sítě nebo informační sítě, inzertní činnost, zprostředkovatelská činnost v oblasti obchodu a mediálního průmyslu, jako je zprostředkování reklamy, inzerce, propagace; (38) poradenská činnost v oblasti sdělovacích prostředků, provozování rozhlasového vysílání, šíření a výměna informací prostřednictvím počítačových a telekomunikačních sítí, včetně Internetu. (41) nakladatelská a vydavatelská činnost, poradenská činnost v této oblasti, pořádání koncertů, hudební soutěže, živá kulturní vystoupení, tvorba rozhlasových programů.

(590) Barevná

(730) **Frekvence 1, a.s.**, Wenzigova 4/1872, Praha 2, 12000, CZ

(210) **O-356633**

(220) 28.07.2004  
(320) 28.07.2004  
(511) 33, 35

(540)



- (510) (33) vína, likéry a jiné alkoholické nápoje (s výjimkou pív); (35) propagační činnost, reklama, pomoc při řízení obchodní činnosti, obchodní administrativa, kancelářské práce.  
(730) **I.S. Combinatul de Vinuri de Calitate "MILESTII MICI"**, Comuna Milestii Mici, MD-6819, Chisinau, MD  
(740) JUDr. Zdeňka Korejzová, Spálená 29, Praha 1, 11000

(210) **O-356651**

- (220) 28.07.2004  
(320) 28.07.2004  
(511) 33, 35, 42  
(540)



- (510) (33) vína všeho druhu; (35) pomoc při řízení obchodní činnosti a zprostředkování obchodní činnosti v uvedeném oboru, spadající do této třídy, včetně propagace; (42) odborné poradenství a konzultační služby v oboru potravinářství, výzkum a vývoj v daném oboru.  
(730) **CHATEAU BZENEC, s.r.o.**, Podhájí 421, Bzenec, 69681, CZ  
(740) JUDr. Miroslav Kupka, Levého 1532, Rakovník, 26901

(210) **O-356652**

- (220) 28.07.2004  
(320) 28.07.2004  
(511) 33, 34, 42  
(540)



- (510) (33) vína všeho druhu; (34) pomoc při řízení obchodní činnosti a zprostředkování obchodní činnosti v uvedeném oboru, spadající do této třídy, včetně propagace; (42) odborné poradenství a konzultační služby v oboru potravinářství, výzkum a vývoj v daném oboru.  
(730) **Chateau Bzenec, s.r.o.**, Podhájí 421, Bzenec, 26901, CZ  
(740) JUDr. Miroslav Kupka, Levého 1532, Rakovník, 26901

(210) **O-356661**

- (220) 29.07.2004  
(320) 29.07.2004  
(511) 16, 41  
(540)

## HOME & STYLE

- (510) (16) tiskoviny, časopisy, periodika a knihy; (41) výchovná, zábavná a vzdělávací činnost, nakladatelství a vydavatelství.  
(730) **BURDA Praha, spol. s r. o.**, Uruquayská 17, Praha 2, 12000, CZ  
(740) Ing. Jiří Král, Štěpánská 45, Praha 1, 11000

(210) **O-356663**

- (220) 29.07.2004  
(320) 29.07.2004

- (511) 35, 36, 37  
(540)

## CARTEC

- (510) (35) zprostředkování prodeje aut; (36) zprostředkování finančních služeb; (37) servis motorových vozidel, pronájem motorových vozidel a jiných dopravních prostředků v rámci této třídy.  
(730) **CARTEC motor, spol. s r. o.**, Zborovická 61, Blansko, 67801, CZ  
(740) Ing. Dobroslav Musil, Cejl 38, Brno, 60200

(210) **O-356673**

- (220) 29.07.2004  
(320) 29.07.2004  
(511) 5  
(540)

## Multigal

- (510) (5) farmaceutické a veterinární výrobky, hygienické výrobky pro léčebné účely, diabetické přípravky pro léčebné účely, potraviny pro batolata, náplasti, obvazový materiál, materiály pro plombování zubů a pro zubní otisky, dezinfekční přípravky, výrobky pro hubení škodlivých zvířat, fungicidy, herbicidy.  
(730) **Galmed, a.s.**, Těšínská 1349/296, Ostrava, 71600, CZ  
(740) Pharm.Dr. Kamil Rössler, Opata Konráda 334, Praha 5, 15600

(210) **O-356680**

- (220) 29.07.2004  
(320) 29.07.2004  
(511) 25, 36, 37  
(540)

## TOMMY STACHI

- (510) (25) oděvy, obuv, kloboučnické zboží; (36) pojištění, služby finanční, služby peněžní, služby nemovitostní; (37) stavebnictví, opravy, instalační služby.  
(730) **TOMMY STACHI, s.r.o.**, Alšova 123, Odolena Voda, 25070, CZ

(210) **O-356687**

- (220) 30.07.2004  
(320) 30.07.2004  
(511) 6, 19, 20, 22, 24, 37  
(540)



- (510) (6) kovové žaluzie, rolety a markýzy; (19) nekovové žaluzie, rolety kromě kovových a textilních, markýzy nekovové, korbové markýzy nekovové nad vchody do budov jako součást staveb, sítě proti hmyzu nekovové; (20) vnitřní lištové žaluzie, rolety vnitřní, paravány (nábytek) - látky na vodičích lištách; (22) lištové okenní žaluzie, markýzy z textilí a ze syntetického materiálu; (24) rolety textilní; (37) opravy a montáže stínící techniky a veškerých systémů sluneční ochrany - zejména žaluzií, rolet a markýz.  
(730) **MARON CZ, s.r.o.**, Kozácká 205/12, Praha 10, 10100, CZ  
(740) Ing. Vlasta Sedláčková, Ke Kateřinkám 1393, Praha 4, 14900

(210) **O-356688**

- (220) 30.07.2004  
(320) 30.07.2004  
(511) 36  
(540)



- (510) (36) služby v pojišťovnictví.  
(590) Barevná



(730) **Všeobecná zdravotní pojišťovna České republiky**, Orlická 4/2020, Praha 3, 13000, CZ

(210) **O-356689**

(220) 30.07.2004

(320) 30.07.2004

(511) 16, 41

(540)

(510) (16) tiskoviny, časopisy, periodika a knihy; (41) výchovná, zábavná a vzdělávací činnost, nakladatelství a vydavatelství.

(590) Barevná

(730) **BURDA Praha, s.r.o.**, Uruguayská 17, Praha 2, 12000, CZ

(740) Ing. Jiří Král, Štěpánská 45, Praha 1, 11000

(210) **O-356692**

(220) 30.07.2004

(320) 30.07.2004

(511) 35, 36, 41

(540)



(510) (35) propagační činnost, reklama, pomoc při řízení obchodní činnosti, organizování nákupu a prodeje sportovní výstroje a výzbroje a sportovních potřeb; (36) opravy a seřizování sportovní výstroje a výzbroje; (41) výchova, vzdělávání, sportovní a kulturní aktivity, pronájem a půjčování stadionu, sportovních zařízení a sportovních potřeb.

(590) Barevná

(730) **TJ Slavoj Zbraslav Lední hokej**, Žitavského 547, Praha 5 - Zbraslav, 15600, CZ

(740) Karel Čálek, Nad Palatou 12, Praha 5, 15000

(210) **O-356714**

(220) 02.08.2004

(320) 02.08.2004

(511) 16, 35, 36

(540)

## **KOMERČNÍ BANKA PARTNER PRO VAŠE BYDLENÍ**

(510) (16) papírové nosiče informací zejména tiskoviny, letáky, propagační materiály, plakáty, fotografie, psací a kancelářské potřeby, papírenské zboží; (35) inzertní, reklamní a propagační činnost, pomoc při řízení obchodní činnosti, obchodní administrativní, kancelářské práce, marketing; (36) služba finanční, peněžní, nemovitostní a pojišťovací zejména přijímání vkladů od veřejnosti, poskytování úvěrů, investování do cenných papírů na vlastní účet, finanční pronájem (leasing), platební styk a zúčtování, vydávání platebních prostředků jako platebních karet, cestovních šeků, poskytování záruk, otevírání akreditivů, obstarávání inkasa, obchodování s devizovými hodnotami v oblasti termínových obchodů a opcí včetně kurzových a úrokových obchodů, s převoditelnými cennými papíry a to na vlastní účet nebo na účet klienta, účast na vydávání akcií a poskytování souvisejících služeb, finanční makléřství, poskytování porad ve věcech podnikání, obhospodařování cenných papírů klienta na jeho účet včetně poradenství, uložení a správa cenných papírů nebo jiných hodnot, výkon funkce depozitáře investičního fondu, směnárská činnost, poskytování bankovních informací, pronájem bezpečnostních schránek, vydávání hypotečních zástavních listů podle zvláštního zákona.

(730) **Komerční banka, a. s.**, Na Příkopě 33/969, Praha 1, 11407, CZ

(210) **O-356715**

(220) 02.08.2004

(320) 02.08.2004

(511) 16, 35, 36

(540) **KB Komfort - Podnikatelský  
balíček**

(510) (16) papírové nosiče informací zejména tiskoviny, letáky, propagační materiály, plakáty, fotografie, psací a kancelářské potřeby, papírenské zboží; (35) inzertní, reklamní a propagační činnost, pomoc při řízení obchodní činnosti, obchodní administrativní, kancelářské práce, marketing; (36) služba finanční, peněžní, nemovitostní a pojišťovací zejména přijímání vkladů od veřejnosti, poskytování úvěrů, investování do cenných papírů na vlastní účet, finanční pronájem (leasing), platební styk a zúčtování, vydávání platebních prostředků jako platebních karet, cestovních šeků, poskytování záruk, otevírání akreditivů, obstarávání inkasa, obchodování s devizovými hodnotami v oblasti termínových obchodů a opcí včetně kurzových a úrokových obchodů, s převoditelnými cennými papíry a to na vlastní účet nebo na účet klienta, účast na vydávání akcií a poskytování souvisejících služeb, finanční makléřství, poskytování porad ve věcech podnikání, obhospodařování cenných papírů klienta na jeho účet včetně poradenství, uložení a správa cenných papírů nebo jiných hodnot, výkon funkce depozitáře investičního fondu, směnárská činnost, poskytování bankovních informací, pronájem bezpečnostních schránek, vydávání hypotečních zástavních listů podle zvláštního zákona.

(730) **Komerční banka, a. s.**, Na Příkopě 33/969, Praha 1, 11407, CZ

(210) **O-356716**

(220) 02.08.2004

(320) 02.08.2004

(511) 16, 35, 36

(540)



(510) (16) papírové nosiče informací zejména tiskoviny, letáky, propagační materiály, plakáty, fotografie, psací a kancelářské potřeby, papírenské zboží; (35) inzertní, reklamní a propagační činnost, pomoc při řízení obchodní činnosti, obchodní administrativní, kancelářské práce, marketing; (36) služba finanční, peněžní, nemovitostní a pojišťovací zejména přijímání vkladů od veřejnosti, poskytování úvěrů, investování do cenných papírů na vlastní účet, finanční pronájem (leasing), platební styk a zúčtování, vydávání platebních prostředků jako platebních karet, cestovních šeků, poskytování záruk, otevírání akreditivů, obstarávání inkasa, obchodování s devizovými hodnotami v oblasti termínových obchodů a opcí včetně kurzových a úrokových obchodů, s převoditelnými cennými papíry a to na vlastní účet nebo na účet klienta, účast na vydávání akcií a poskytování souvisejících služeb, finanční makléřství, poskytování porad ve věcech podnikání, obhospodařování cenných papírů klienta na jeho účet včetně poradenství, uložení a správa cenných papírů nebo jiných hodnot, výkon funkce depozitáře investičního fondu, směnárská činnost, poskytování bankovních informací, pronájem bezpečnostních schránek, vydávání hypotečních zástavních listů podle zvláštního zákona.

(730) **Komerční banka, a. s.**, Na Příkopě 33/969, Praha 1, 11407, CZ

(210) **O-356717**

(220) 02.08.2004

(320) 02.08.2004

(511) 16, 35, 36

(540)



- (510) (16) papírové nosiče informací zejména tiskoviny, letáky, propagační materiály, plakáty, fotografie, psací a kancelářské potřeby, papírenské zboží; (35) inzertní, reklamní a propagační činnost, pomoc při řízení obchodní činnosti, obchodní administrativy, kancelářské práce, marketing; (36) služba finanční, peněžní, nemovitostní a pojišťovací zejména přijímání vkladů od veřejnosti, poskytování úvěrů, investování do cenných papírů na vlastní účet, finanční pronájem (leasing), platební styk a zúčtování, vydávání platebních prostředků jako platebních karet, cestovních šeků, poskytování záruk, otevírání akreditivů, obstarávání inkasa, obchodování s devizovými hodnotami v oblasti termínových obchodů a opcí včetně kurzových a úrokových obchodů, s převoditelnými cennými papíry a to na vlastní účet nebo na účet klienta, účast na vydávání akcií a poskytování souvisejících služeb, finanční makléřství, poskytování porad ve věcech podnikání, obhospodařování cenných papírů klienta na jeho účet včetně poradenství, uložení a správa cenných papírů nebo jiných hodnot, výkon funkce depozitáře investičního fondu, směnárenská činnost, poskytování bankovních informací, pronájem bezpečnostních schránek, vydávání hypotečních zástavních listů podle zvláštního zákona.

(730) **Komerční banka, a. s.**, Na Příkopě 33/969, Praha 1, 11407, CZ

(210) **O-356720**

(220) 02.08.2004

(320) 02.08.2004

(511) 25

(540)

**L. BENTINI**

(510) (25) pánské obleky, košile, trika, kravaty.

(730) **Havlíčková Andrea**, Kodaňská 24, Praha 10, 10100, CZ

(210) **O-356721**

(220) 02.08.2004

(320) 02.08.2004

(511) 41

(540)

**Budvarka**

(510) (41) služby poskytované orchestrem, provozování hudebních vystoupení v ČR a v zahraničí, skládání a úpravy hudby a písňových textů, organizace hudebních festivalů a hudebních pořadů, nahrávání hudebních nosičů.

(730) **Školka Adolf**, Průběžná 5, České Budějovice, 37004, CZ

(740) **JUDr. Stanislav Vopelka**, Rybářská 671, Třeboň, 37901

(210) **O-356723**

(220) 02.08.2004

(320) 02.08.2004

(511) 9, 38

(540)

**SuperTooth**

(510) (9) přístroje pro záznam, převod, reprodukci zvuku nebo obrazu, Bluetooth handsfree všech typů (Headsety, sluchátka, náhlavní soupravy, instalační sady, lehké sady, stolní handsfree atd.), Bluetooth produkty pro bezdrátovou datovou komunikaci, Bluetooth scanery, čtečky čárových kódů; (38) služby, které dovolují jedné osobě konverzovat s druhou pomocí bezdrátové datové komunikace.

(730) **RECALL s. r. o.**, U Stromovky 1468/25, České Budějovice, 37005, CZ

(740) **JUDr. Jan Nádravský**, Rudolfova 88, České Budějovice, 37001

(210) **O-356738**

(220) 02.08.2004

(320) 02.08.2004

(511) 14, 37, 40

(540)

LAVIE

(510) (14) klenotnické zboží, vzácné kovy a jejich slitiny a výrobky z těchto látek nebo postříbřeného nebo pozlaceného kovu, klenoty, bižuterie, drahokamy a polodrahokamy, hodinářské potřeby a chronometrické přístroje; (37) opravy a údržba klenotnického zboží; (40) zpracování a úpravy materiálů, zejména vzácných kovů a jejich slitin, drahokamů a polodrahokamů, postříbřeného a pozlaceného kovu a jiného klenotnického materiálu.

(730) **Prague Diamond 2000 s. r. o.**, Kurta Konráda 6, Praha 9, 19000, CZ

(210) **O-356763**

(220) 03.08.2004

(320) 03.08.2004

(511) 19, 35, 36, 37, 42

(540)



(510) (19) stavební materiály všeho druhu zařazené do této třídy, montované a přenosné stavby; (35) zprostředkovatelská činnost v oblasti obchodu, marketing, propagace, reklama, inzerce a katalogová nabídka všemi druhy médií, zejména v oblasti stavebnictví a nemovitostí; (36) koupě, prodej, pronájem nemovitostí, zejména rodinných a bytových domů, zprostředkování prodeje konstrukčních systémů a typových projektů rodinných a bytových domů, poradenská a obstaravatelská činnost v uvedených oblastech; (37) provádění bytových a občanských staveb, zejména realizace rodinných a bytových domů a objektů pozemního stavitelství; (42) vývojová, projekční a designerská činnost ve stavebnictví, vývoj katalogů rodinných a bytových domů.

(590) Barevná

(730) **MC VELOX Praha, s. r. o.**, Na Výsledku II/6, Praha 4, 14000, CZ

(740) **Ing. Francis Jupa**, Měchenická 4/2554, Praha 4, 14100

(210) **O-356819**

(220) 04.08.2004

(320) 04.08.2004

(511) 29, 30

(540)



(510) (29) mléko a mlékárenské výrobky všeho druhu, zejména

mlékárenské ošetřené mléko, mléko ochucené, slazená a neslazená mléka, smetana, zahuštěná smetana, máslo, tvaroh, sýry, sušené mléčné výrobky, mléčné nápoje, mléčné nápoje kysané, jogurty a výrobky na bázi jogurtu; (30) nápoje připravované na základě čokolády, zmrzliny, zmrzlinové krémy, zmrzlinové výrobky, puding, mražené cukrovinky, trvanlivé pečivo a cukrovinky.

- (590) Barevná  
(730) **Mlékárna Hlinsko, s.r.o.**, Kouty 53, Hlinsko v Čechách, 53901, CZ  
(740) Ing. Radmila Baumová, Nádražní 29, Žďár nad Sázavou, 59101

(210) **O-356820**

- (220) 04.08.2004  
(320) 04.08.2004  
(511) 29, 30  
(540)

## QUICK MILK

(510) (29) mléko a mlékárenské výrobky všeho druhu, zejména mlékárenské ošetřené mléko, mléko ochucené, slazená a neslazená mléka, smetana, zahuštěná smetana, máslo, tvaroh, sýry, sušené mléčné výrobky, mléčné nápoje, mléčné nápoje kysané, jogurty a výrobky na bázi jogurtu; (30) nápoje připravované na základě čokolády, zmrzliny, zmrzlinové krémy, zmrzlinové výrobky, puding, mražené cukrovinky, trvanlivé pečivo a cukrovinky.

- (730) **Mlékárna Hlinsko, s.r.o.**, Kouty 53, Hlinsko v Čechách, 53901, CZ  
(740) Ing. Radmila Baumová, Nádražní 29, Žďár nad Sázavou, 59101

(210) **O-356853**

- (220) 04.08.2004  
(320) 04.08.2004  
(511) 18, 25  
(540)

## SANCHEZ CASUAL

(510) (18) aktovky, též diplomatky, brašny, kufry i diplomatické kufříky, diplomatky, hole, hole turistické, chlebníky, ruksaky turistické, kabelky, klíčenky, kufrы, tašky, tašky nákupní, tašky náprsní, neceséry cestovní, obojky pro zvířata, pásky kožené, pásky na nošení závěsné kožené, peněženky mimo z drahých kovů, pouzdra na klíče, pouzdra na navštívenky, řemínky kožené, deštníky, slunečníky, torny, kožená vodítka na zvířata; (25) rukavice, rukavice dlouhé dámské, rukavice palcové, rukavice bez prstů.

- (730) **JUNI EXPORT - IMPORT, spol. s r. o.**, Pražákova 1, Brno, 61900, CZ  
(740) Martin Kořistka, Karpatská 3, Brno, 62500

(210) **O-356869**

- (220) 05.08.2004  
(320) 05.08.2004  
(511) 35, 36  
(540)

**INVESTOŘI**  
www.investori.cz

(510) (35) ekonomické, organizační, podnikatelské poradenství, služby v oblasti administrativní správy a služby organizačně hospodářské povahy u právnických a fyzických osob, reklamní činnost a marketing; (36) investiční poradenství, zprostředkování investic, finanční poradenství, nákup, správa a prodej pohledávek, správa nemovitostí, realitní činnost.

- (590) Barevná  
(730) **RAAL, spol. s r. o.**, tř. Generála Píky 9, Brno, 61300, CZ  
(740) Ing. František Kania, Mendlovo nám. 1a, Brno, 60300

(210) **O-356876**

- (220) 05.08.2004  
(320) 05.08.2004

(511) 5, 31  
(540)

## RONN

(510) (5) doplňky potravy minerální, léčiva pro zvěrolékařské účely, vitamínové přípravky; (31) krmiva suchá pro zvířata, krmiva (přísady) ne pro lékařské účely, krmiva suchá, nápoje pro domácí zvířata, pochoutky a odměny ke žvýkání pro zvířata, potrava pro domácí zvířata, potrava pro zvířata, psi suchary, suché krmivo, výživa pro domácí zvířata.

- (730) **TEKRO, spol. s r. o.**, Višňová 2/484, Praha 4, 14000, CZ

(210) **O-356877**

- (220) 05.08.2004  
(320) 05.08.2004  
(511) 5, 31  
(540)

## FIT DOG

(510) (5) doplňky potravy minerální, léčiva pro zvěrolékařské účely, vitamínové přípravky; (31) krmiva suchá pro zvířata, krmiva (přísady) ne pro lékařské účely, krmiva suchá, nápoje pro domácí zvířata, pochoutky a odměny ke žvýkání pro zvířata, potrava pro domácí zvířata, potrava pro zvířata, psi suchary, suché krmivo, výživa pro domácí zvířata.

- (730) **TEKRO, spol. s r. o.**, Višňová 2/484, Praha 4, 14000, CZ

(210) **O-356879**

- (220) 05.08.2004  
(320) 05.08.2004  
(511) 5, 31  
(540)

## STAR DOG

(510) (5) doplňky potravy minerální, léčiva pro zvěrolékařské účely, vitamínové přípravky; (31) krmiva suchá pro zvířata, krmiva (přísady) ne pro lékařské účely, krmiva suchá, nápoje pro domácí zvířata, pochoutky a odměny ke žvýkání pro zvířata, potrava pro domácí zvířata, potrava pro zvířata, psi suchary, suché krmivo, výživa pro domácí zvířata.

- (730) **TEKRO, spol. s r. o.**, Višňová 2/484, Praha 4, 14000, CZ

(210) **O-356891**

- (220) 05.08.2004  
(320) 05.08.2004  
(511) 11, 20, 37, 42  
(540)

## ENVI-PUR

(510) (11) zařízení na čištění odpadních vod, zařízení na úpravu vod, komponenty a náhradní díly těchto zařízení; (20) plastové nádrže; (37) montáž, úpravy, údržba a opravy zařízení na čištění odpadních vod a zařízení na úpravu vod; (42) poradenství, konzultace, projekce a konstrukce v oblasti čištění odpadních vod a úpravy vod.

- (730) **ENVI-PUR, s.r.o.**, Kpt. Jaroše 538, Tábor, 39003, CZ  
(740) Egon Kühnel, Oblá 56, Brno, 63400

(210) **O-356893**

- (220) 05.08.2004  
(320) 05.08.2004  
(511) 5  
(540)

## ZYLEXIS

(510) (5) veterinární přípravky.  
(730) **Pharmacia & Upjohn Company**, 100 Route 206 North, Peapack, NJ, US  
(740) Mgr. Petra Korejzová, Spálená 29, Praha 1, 11000

(210) **O-356911**

- (220) 06.08.2004  
(320) 06.08.2004  
(511) 5, 29, 30, 32  
(540)

## AntiCRAMP

(510) (5) přípravky (poživatiny) obsahující biologické katalyzátory pro fyzicky aktivní osoby, sportovce, rekonvalescenty, posilující poživatiny, extrakty a potraviny pro zvláštní výživu, dietetické a diabetické poživatiny a potraviny pro zvláštní výživu, vitamínové přípravky, potravní doplňky pro posílení imunity organismu a zlepšení zdraví v tuhém i tekutém stavu ve formě

kapek, sirupů, gelů, past, tablet, pastilek, tobolek, kapslí, prášků, (540) obilní klíčky pro dietetické účely, kultury mikroorganismů pro diety, vody strouhané a minerální, vše výše uvedené pro léčebné účely; (29) konzervované potraviny a poživatiny z ovoce, zeleniny, bílkovin, bylin, olejnin a mikrobiologických kultur, ovocné dřeně, výživné bylinné extrakty, texturované proteiny a jejich směsi pro humánní využití; (30) káva a náhražky kávy, obilní vločky a jiné obilné výrobky určené k lidské výživě, mušlí, čaje, extrakty a potraviny pro zvláštní výživu ne s léčebnými účinky v rámci této třídy, potravní doplňky pro posílení imunity organismu a zlepšení zdraví rostlinného původu (510) v tuhém i tekutém stavu pro neléčebné účely spadající do této třídy, pekařské, cukrářské a cukrovinkářské výrobky, zejména oplatky, sušenky, keksy, bombóny; (32) nealkoholické nápoje sycené i nesycené, včetně nápojů minerálních, šumivých a energetických, sirupy, směsi, prášky a jiné přípravky a koncentráty pro přípravu nápojů, včetně nápojů dietetických, ovocné šťávy, nápoje z ovocných šťáv, stolní a minerální vody, iontové nápoje.

(730) **NUTREND D.S., a.s.**, Selské nám. 9/43, Olomouc - Chválkovice, 77200, CZ

(740) ing. Petr Soukup, Švédská 3, Olomouc, 77200

(210) **O-356912**

(220) 06.08.2004

(320) 06.08.2004

(511) 5, 29, 30, 32

(540)

The logo for 'Anticramp' features the word 'Anticramp' in a bold, black, sans-serif font, slanted upwards from left to right. Above the 'i' in 'Anticramp', the words 'ANTIPROTEIN' and 'ANTIOXIDANT' are written in a smaller, black, sans-serif font, stacked vertically.

(510) (5) přípravky (poživatiny) obsahující biologické katalyzátory pro fyzicky aktivní osoby, sportovce, rekonvalescenty, posilující poživatiny, extrakty a potraviny pro zvláštní výživu, dietetické a diabetické poživatiny a potraviny pro zvláštní výživu, vitamínové přípravky, potravní doplňky pro posílení imunity organismu a zlepšení zdraví v tuhém i tekutém stavu ve formě kapek, sirupů, gelů, past, tablet, pastilek, tobolek, kapslí, prášků, obilní klíčky pro dietetické účely, kultury mikroorganismů pro diety, vody strouhané a minerální, vše výše uvedené pro léčebné účely; (29) konzervované potraviny a poživatiny z ovoce, zeleniny, bílkovin, bylin, olejnin a mikrobiologických kultur, ovocné dřeně, výživné bylinné extrakty, texturované proteiny a jejich směsi pro humánní využití; (30) káva a náhražky kávy, obilní vločky a jiné obilné výrobky určené k lidské výživě, mušlí, čaje, extrakty a potraviny pro zvláštní výživu ne s léčebnými účinky v rámci této třídy, potravní doplňky pro posílení imunity organismu a zlepšení zdraví rostlinného původu (510) v tuhém i tekutém stavu pro neléčebné účely spadající do této třídy, pekařské, cukrářské a cukrovinkářské výrobky, zejména oplatky, sušenky, keksy, bombóny; (32) nealkoholické nápoje sycené i nesycené, včetně nápojů minerálních, šumivých a energetických, sirupy, směsi, prášky a jiné přípravky a koncentráty pro přípravu nápojů, včetně nápojů dietetických, ovocné šťávy, nápoje z ovocných šťáv, stolní a minerální vody, iontové nápoje.

(730) **NUTREND D.S., a.s.**, Selské nám. 9/43, Olomouc - Chválkovice, 77200, CZ

(740) Ing. Petr Soukup, Švédská 3, Olomouc, 77200

(210) **O-356915**

(220) 06.08.2004

(320) 06.08.2004

(511) 16, 19, 37

The logo for 'SVĚT OKEN' features the words 'SVĚT OKEN' in a bold, black, sans-serif font. The 'V' in 'SVĚT' and the 'K' in 'OKEN' are stylized with a white, curved shape above and below them, respectively, resembling a window or a light source.

(16) papírové nosiče informací, zejména tiskoviny, letáky, plakáty, reklamní papírové předměty, papírenské zboží, kartonážní zboží, papírové obaly; (19) nekovové stavební materiály, zejména okna, dveře, zimní zahrady, vnitřní a venkovní obklady a parapety; (37) stavby a opravy, zejména montáže oken, dveří, zimních zahrad, parapetů a obkladů. (730) **DEC-PLAST, spol. s r. o.**, Místecká 1111, Příbor, 74258, CZ (740) JUDr. Aleš Zábrš, Na Beránce 2, Praha 6, 16000

(210) **O-356916**

(220) 06.08.2004

(320) 06.08.2004

(511) 35, 38, 42

(540)

**HALNET**

(510) (35) reklama na počítačové komunikační sítě; (38) výměna a šíření informací a zpráv prostřednictvím informačních a telekomunikačních sítí, např. počítačové sítě internet; (42) konstrukce www stránek, řešení www serverů.

(730) **100 MEGA DISTRIBUTION s. r. o.**, Dusíkova 3, Brno, 63800, CZ

(210) **O-356917**

(220) 06.08.2004

(320) 06.08.2004

(511) 37, 42

(540)

**HAL 3000**

(510) (37) servis, opravy a údržba počítačů; (42) konstrukce www stránek, řešení www serverů.

(730) **100 MEGA DISTRIBUTION s. r. o.**, Dusíkova 3, Brno, 63800, CZ

(210) **O-356918**

(220) 06.08.2004

(320) 06.08.2004

(511) 9, 37, 42

(540)

**HAL BOOK**

(510) (9) počítače a jejich komponenty; (37) servis, opravy a údržba počítačů; (42) konstrukce www stránek, řešení www serverů, zprostředkovatelská a poradenská činnost v oblasti výpočetní techniky spadající do této třídy.

(730) **100 MEGA DISTRIBUTION s. r. o.**, Dusíkova 3, Brno, 63800, CZ

(210) **O-356920**

(220) 06.08.2004

(320) 06.08.2004

(511) 25, 41, 43

(540)



(510) (25) oděvy, obuv, kloboučnické zboží; (41) výchovná, zábavní a kulturní činnost, provozování klubů; (43) kavárny, snack bary, restaurace, podávání jídel a nápojů.

(590) Barevná

(730) **Staněk Pavel**, Jevanská 1739, Praha 10, 10000, CZ

(210) **O-356922**  
(220) 06.08.2004  
(320) 06.08.2004  
(511) 9, 35, 42  
(540)

**SoftDeC**  
Software Development Center

(510) (9) přístroje pro zpracování informací, počítače, software, elektronické počítačové informační a řídicí systémy, nosiče dat v elektronické podobě a zvukově-obrazové záznamy magnetické nebo v elektronické podobě, příslušenství k výpočetní technice spadající do této třídy, přístroje pro záznam, převod a reprodukci zvuku/obrazu, přístroje telekomunikační techniky, baterie, elektrosoučástky všeho druhu, elektrické vodiče, přístroje pro měření a regulaci, vážení, kontrolu a signalizaci, přístroje optické, vědecké aparáty a přístroje, přístroje pro vedení, výrobu, přepínání, přeměnu, akumulaci, regulaci nebo řízení elektrického proudu; (35) automatizované zpracování, vedení a vyhledávání dat, systemizace informací v počítačových databázích, poskytování obchodních a podnikatelských informací, zprostředkování v oblasti obchodu; (42) tvorba počítačového software - programování počítačů, zhotovování software všeho druhu na zakázku, výzkum, vývoj a projektování software, počítačové analýzy, regenerace počítačových dat, pronájem software, správa počítačových sítí, poradenství a konzultace v oblasti software a hardware.

(730) **SoftDec, spol. s r. o.**, Tusarova 37, Praha 7, 17000, CZ  
(740) Ing. Jiří Střelák, Pařížská 17, Praha 1, 11000

(210) **O-356923**  
(220) 06.08.2004  
(320) 06.08.2004  
(511) 29, 30, 40  
(540)

**GAZDA**

(510) (29) jedlé oleje, tuky; (30) rýže; (40) zpracování oleje.  
(730) **ZANNO, s. r. o.**, Žižovská 1627, Praha 9, 19016, CZ

(210) **O-356926**  
(220) 06.08.2004  
(320) 06.08.2004  
(511) 20  
(540)

**PORTE**

(510) (20) nábytek všeho druhu a jeho součásti uvedené v této třídě ze dřeva a jeho náhražek, lamina, kovu, rákosu, kůže nebo jiných hmot, variabilní nábytkové programy pro byty, kanceláře, banky, hotely, recepcie a jednací místnosti, stavebnicový, modelový a atypický nábytek, nábytek pro kuchyně a ložnice, nábytek školní a zahradní, dětský nábytek, čalouněný nábytek, sedací soupravy, křesla, židle, stoly a stolky.

(730) **Dřevotvar, výrobní družstvo, Jablonné nad Orlicí, Slezská 535, Jablonné nad Orlicí, 56164, CZ**  
(740) Jiří Kvítek, Pod průsekem 11, Praha 10, 10200

(210) **O-356927**  
(220) 06.08.2004  
(320) 06.08.2004  
(511) 29, 30, 32

(540)



(510) (29) maso, ryby, drůbež a zvěřina, masové výtazky, ovoce, zelenina konzervované, sušené a zavařené, želé, džemy, vejce, mléko a mléčné výrobky, oleje a tuky jedlé, polévky, polévkové základy, bujóny a masové vývary všeho druhu, omáčky, omáčkové základy, omáčky v prášku, šťávy k masům a minutkám, zápražky do omáček a polévek, potravinové minutky zhotovené ze surovin spadajících do tř. 29; (30) káva, čaj, kakao, cukr, rýže, tapioka, ságo, kávové náhražky, mouka a přípravky z obilnin, chléb, pečivo, cukrovinky, zmrzlina, med, sirup melasový, droždí, prášky do pečiva, sůl, hořčice, koření, kořenící směsi, moučnický, moučnický v prášku, přípravky k pečení, ocet, nálevy k (ochucení), led pro osvěžení, rýžové burizony, vločkové kaše, dresinky, potravinové polotovary ze surovin spadajících do tř. 30, instantní potraviny spadající do tř. 30; (32) piva, minerální vody, šumivé nápoje a jiné nápoje nealkoholické, nápoje a šťávy ovocné, sirupy a jiné přípravky ke zhotovování nápojů.

(730) **Vitana, a.s.**, Mělnická 133, Byšice, 27732, CZ  
(740) JUDr. Otakar Švorčík, Hálkova 2, Praha 2, 12000

(210) **O-356928**  
(220) 06.08.2004  
(320) 06.08.2004  
(511) 35, 36, 41  
(540)



(510) (35) propagační činnost, reklama, pomoc při řízení obchodní činnosti, obchodní administrativa, kancelářské práce; (36) shromažďování finančních prostředků pro dobročinné účely; (41) organizování kulturních nebo vzdělávacích výstav.

(590) Barevná  
(730) **NADACE ČESKÉHO KUBISMU**, Široká 36/5, Praha 1, 11000, CZ

(210) **O-356929**  
(220) 06.08.2004  
(320) 06.08.2004  
(511) 20, 21, 35  
(540)



(510) (20) nábytek, zrcadla, rámy, výrobky nejmenované v jiných třídách ze dřeva, korku, rákosu, vrbového proutí, z rohu, kosti, slonoviny, z kostic, želvoviny, jantaru, perleti, mořské pěny, náhražky všech těchto materiálů nebo náhražky z plastických hmot; (21) náčiní a nádoby pro domácnost nebo kuchyň (nikoliv z drahých kovů, ani postříbřených nebo pozlacených kovů), hřebeny a mycí houby, kartáče (s výjimkou štětců), materiály pro výrobu kartáčů, čistící potřeby, drátky na čištění parket, sklo surové nebo opracované (s výjimkou stavebního skla), sklo, porcelán a majolika neobsazené v jiných třídách; (35) propagační činnost, reklama, pomoc při řízení obchodní činnosti, obchodní administrativa, kancelářské práce.

(590) Barevná  
(730) **STATISTRADE, s. r. o.**, Ladova 1, Praha 2, 12000, CZ

(540)

(210) **O-356930**  
(220) 06.08.2004  
(320) 06.08.2004  
(511) 9, 11, 12, 37  
(540)

## Originální náhradní díly

### Mercedes Benz

(510) (9) součásti pro motorová vozidla obsažené ve třídě 9; (11) součásti pro motorová vozidla obsažené ve třídě 11; (12) motorová vozidla a jejich součásti obsažené ve třídě 12; (37) opravy a údržba motorových vozidel.  
(730) **DaimlerChrysler AG**, Eppelstrasse 225, Stuttgart, 70567, DE  
(740) JUDr. Jan Matějka, Národní 32, Praha 1, 11000

(210) **O-356935**  
(220) 06.08.2004  
(320) 06.08.2004  
(511) 9, 16, 37, 42  
(540)

### REproTech

(510) (09) přístroje a nástroje vědecké, námořní, geodetické, fotografické, filmové, optické, přístroje pro vedení, přepínání, přeměnu, akumulaci, regulaci nebo řízení elektrického proudu, přístroje pro vážení, měření, signalizaci, kontrolu (inspekci), záchranu a přístroje pro vyučování, pouzdra na tyto nástroje a přístroje spadající do tř. 9, přístroje pro záznam, převod, reprodukci zvuku nebo obrazu, magnetické nosiče zvukových záznamů, gramofonové desky, automatické distributory a mechanismy pro přístroje na mince, zapisovací pokladny, počítačové stroje, přístroje pro zpracování informací, počítače včetně příslušenství a periferií, hasicí přístroje, ruční elektrické svářečky, elektrické žehličky, elektrické zapalovače v automobilech, elektronické kódovací systémy, speciální záchranné oděvy, ochranné oděvy proti úrazům, sportovní dýchací přístroje, elektronické hry používané výhradně s TV přijímačem, sluneční brýle, brýle, monokly, zvětšovací skla a čočky, divadelní kukátka, magnetofonové pásky a kazety, CD, CD-ROM, videopásky, zvukové filmy, kopírovací stroje, oděvy vyhřívané elektricky, software; (16) papír a výrobky z papíru, lepenka a kartonážní výrobky, tiskoviny, časopisy, periodika, knihy, výrobky knihařské, kalendáře, pohlednice, fotografie, psací potřeby, lepidla kancelářská a pro domácnost, tužky, pastely, uhly, štětce, psací stroje, kancelářské potřeby kromě nábytku, školní sešity, skicáky, pastelky, tuhy, guma na mazání, ořezávatka, ořezávatka-strojky, penály, papírové ubrousky, kapesníky a pleny, pytle a sáčky z plastických hmot pro obalovou techniku, papírové obaly, obrazy, omalovánky, obtisky, karty, razítka a razidla, písmena pro tiskárny, tiskařské štočky, kopírovací zařízení (cyklostyly), skartovací přístroje kancelářské; (37) služby stavební a opravárenské, služby malířské, klempířské, instalatérské, topenářské, pokrývačské, pronájem stavebních strojů, nářadí a konstrukčních materiálů, servisní služby, údržbářské služby, zřizování poplašných systémů a souvisejících stavebních úprav, provozování čerpacích stanic, hornická činnost; (42) vědecké a technologické služby a s nimi spojený výzkum a návrhy, průmyslové analýzy a výzkum, návrh, vývoj, úpravy a změny počítačového hardwaru a softwaru, právní služby, služby techniků (vyhodnocení, odhady, výzkum a posudky v oblasti vědy a techniky), vědecký výzkum pro lékařské účely, inspekce stavebních návrhů.  
(730) **Dašková Dagmar Ing.**, Na Stráži 1523/18, Praha 8, 18000, CZ  
(740) Dipl.-Ing. Jiří Chlustina, Jana Masaryka 43-47, Praha 2, 12000

(210) **O-356938**  
(220) 06.08.2004  
(320) 06.08.2004  
(511) 9, 42, 45



(510) (9) veškeré počítačové programy a software, bez ohledu na záznamová média nebo prostředky šíření, tj. software nahraný na magn. médiích nebo stažený ze vzdálené počítačové sítě; (42) návrh a vývoj počítačového hardwaru a softwaru; (45) osobní a společenské služby poskytované třetími osobami k uspokojení potřeb jednotlivců.

(590) Barevná  
(730) **Suchomel Jan**, Horská 1902, Varnsdorf, 40747, CZ

(210) **O-356940**  
(220) 06.08.2004  
(320) 06.08.2004  
(511) 41  
(540)

### HAPPY FRUITS

(510) (41) organizování sportovních sázek a číselných loterií, provozování loterií a jiných podobných her v souladu s obecně závaznými právními předpisy, provozování nevyherních a vyherních hracích přístrojů, provozování kulečnickové herny, prodej losů a příjem sázek ve smluvně závazných sběrných právnických a fyzických osob a ve sběrných zřízených provozovatelem.

(730) **KOVO BRNO, družstvo**, Mendlovo nám. 18, Brno, 60300, CZ  
(740) Mgr. Petr Šivara, Mendlovo náměstí 1a, Brno, 60300

(210) **O-356941**  
(220) 06.08.2004  
(320) 06.08.2004  
(511) 41  
(540)

### MAGIC CARS

(510) (41) organizování sportovních sázek a číselných loterií, provozování loterií a jiných podobných her v souladu s obecně závaznými právními předpisy, provozování nevyherních a vyherních hracích přístrojů, provozování kulečnickové herny, prodej losů a příjem sázek ve smluvně závazných sběrných právnických a fyzických osob a ve sběrných zřízených provozovatelem.

(730) **KOVO BRNO, družstvo**, Mendlovo nám. 18, Brno, 60300, CZ  
(740) Mgr. Petr Šivara, Mendlovo náměstí 1a, Brno, 60300

(210) **O-358084**  
(220) 09.08.2004  
(320) 09.08.2004  
(511) 32  
(540)

### PIVO S BOBKEM

(510) (32) pivo.  
(730) **Vítek Miroslav**, Neumannova 54, Brno, 60200, CZ

(210) **O-358086**  
(220) 09.08.2004  
(320) 09.08.2004  
(511) 3, 4, 5, 6, 8, 9, 14, 16, 18, 20, 21, 22, 23, 24, 25, 26, 27, 28, 34, 35  
(540)

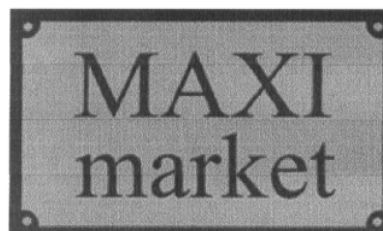

(510) (3) kosmetické výrobky všeho druhu, vlasové vody, deodoranty, vonné oleje, toaletní přípravky, mýdla, zubní pasty, ústní vody,

šampóny, krémy, gely, koupelové pěny, soli koupelové (ne pro medicijní použití), vata pro kosmetické účely, ubrousky kosmetické, tužky kosmetické, pudry a jiná líčidla (rtěnky, řasenky, tužky na oči), laky na nehty, laky na vlasy, vlasové vody, barviva na vlasy, barviva na vousy, odbarvovače, odlakovače, přípravky na odličování, čistící mléko pro toaletní účely, pleťové vody, umělé nehty, umělé oční řasy, vosky depilační, přípravky na holení, kolínská voda, pemza, peroxid vodíku pro kosmetické účely, lepidla pro kosmetické účely, kosmetické neceséry, voňavkářské výrobky, parfémy, parfémovaná voda, spreje pro osvěžení dechu, vonná dřeva, dřeviny a květy, vonné sáčky do prádla, prací prostředky, aviváže, přípravky pro bělení, namáčení, škrobení a jinou úpravu prádla, brusné plátno, brusný papír, brusné pasty a emulze, ne pro lékařské účely, jiné brusné přípravky, látky a přípravky na leštění v jiné třídě neobsažené, čistící prostředky, odmašťovací prostředky, přípravky na odstraňování usazenin, inkrustů, vodního kamene - pro použití v domácnosti (v jiné třídě neobsažené), krém na obuv, vosky na obuv, šampóny a kosmetické přípravky pro domácí zvířata; (4) svíčky, včetně svíček na vánoční stromky, knoty na svícení; (5) antibakteriální a dezinfekční přípravky, léčivé byliny, léčivé a léčivé bylinné čaje, soli a přípravky do koupelí léčivé, zubní laky, léčiva na zuby, masti, krémy, emulze léčivé, vata pro lékařské účely, tampóny, dámské vložky, ostatní hygienické vložky a podobné hygienické výrobky, obvazový materiál, náplastí, repelenty, pesticidy, přípravky k osvěžení vzduchu; (6) zvony, zvonky, zvončky, kovové schránky v jiné třídě neuvedené, zámky, klepadla a jiné výrobky z kovů - v rámci této třídy, sochy, sošky, plastiky a jiná umělecká díla z kovů, pokladničky kovové, plechovky, kovové řetězy, klíče k zámkům, kliky, hřebíky, šrouby, kovové skoby a kolíky, řetízky pro psy; (8) ruční nářadí a nástroje (nikoliv na elektrický pohon), např. kleště, kleštičky, dláta, dlabací nástroje, hoblíky, sekery, ruční vrtačky, pilníky, kladiva, kladívka, svěráky, špachtle, rašple, nebozezy, šroubováky, zahradnické nářadí jako například motyky, motýčky, hrábě, pily, pilky, zahradnické nůžky, lopatky, krumpáče, vidle, srpy, kosy, mačety, opasky na nářadí, rozprašovače ruční, depilační přístroje elektrické i neelektrické a kazety na ně, holicí soupravy, holicí strojky elektrické i neelektrické, kazety na holicí strojky, břitvy a pouzdra na ně, žiletky, kulmy neelektrické na kadeření vlasů, soupravy pro manikúru a pedikúru a jejich jednotlivé díly, kleště na natáčení očních řas, leštičky na nehty elektrické i neelektrické, nůžky na střihání vlasů, nehtů, nůžky na střihání zvířat, navlékače pro jehly, přístroje, lžice, lžičky, vidličky, nože, naběračky, kráječe sýrů, vajec, pizzy, kráječe na zeleninu (vše neelektrické), kuchyňské otvárače konzerv, škrabky, sekáčky, kleštičky na cukr, hustilky pneumatik ruční; (9) strojně čitelné nosiče informací, jako nosiče dat optické, nosiče zvukových záznamů, nosiče obrazu, pružné disky, diskety, zápisníky elektronické, videokazety, videopásky, kazety, kompaktní disky (audio-video), disky nahrané (se zvukovými nahrávkami), gramofonové desky, magnetická média, magnetické nosiče dat, magnetické disky, magnetické pásky, pásky pro zvukové záznamy, filmy (exponované), elektronická periodika, elektronické katalogy a jiné neperiodické produkty v elektronické podobě na strojně čitelných nosičích a v elektronických sítích, držáky na mobilní telefony, pouzdra a držáky na brýle, brýle, dalekohledy, lupy, baterie, magnety; (14) ozdobná bižuterie, včetně umělé, jako například náramky, přívěšky, náramky k hodinkám, budíky, hodinky, hodiny (včetně slunečních), pouzdra na hodiny a hodinky, klíčenky (bižuterie), jehlice a spony do kravat, manžetové knoflíčky, sponky ke kravatám; (16) lepidla pro papírnictví a domácnost, papír, lepenka, papírenské zboží, periodické a neperiodické tiskoviny, katalogy, prospekty, plakáty, letáky a jiné propagační, reklamní a informační materiály - v rámci této třídy, tiskopisy, vstupenky, šatní lístky, jídelní, nápojové a nabídkové lístky, včetně obalů, mapy, pohlednice, fotografie, obrazy, grafická díla, grafické reprodukcce a jiná vyobrazení, figurky a jiné dekorativní předměty z papírové hmoty, úložné krabice papírové, jiné výrobky z papíru, jako např. utěrky, ubrousky, ubrusy, ručníky, kapesníky, záclony, záclonky, banketní sukně, toaletní papír, kelímky na nápoje, podnosy pro rychlé občerstvení - v rámci této třídy, svačtinové sáčky, papírové obaly všeho druhu, včetně obalů na nápoje a potraviny, psací a kancelářské potřeby, školní potřeby, pouzdra na psací potřeby, držáky a stojánky na psací potřeby, stojánky na fotografie, různé stojánky na kancelářské potřeby,

knihy, komiksy, atlasy, sešity, diáře, poznámkové bloky, zpěvníky, zápisníky, alba, kalendáře, dopisní papír, dopisní obálky, zakládací mapy, kancelářský papír všeho druhu, obaly na knihy, sešity a jiné papírenské a polygrafické výrobky, pořadače, papírové praporky a vlaječky, samolepky, upomínkové předměty z papíru, sáčky všeho druhu jako obaly z papíru a umělých hmot v jiné třídě nezařazené, papír balící, pleny a plenkové kalhoty dětské z papíru nebo buničiny; (18) školní aktovky, diplomaty, batohy, cestovní kufrы, kufříky, ruksaky, chlebníky, brašny lovecké, brašny na nářadí, nákupní tašky, sítky nákupní, kabelky, řemeny, drobné kožené předměty, jako například klíčenky, peněženky, pouzdra na klíče, pouzdra na navštívenky, karty, průkazy, klobouky, deštníky a obaly na ně, slunečníky, hole turistické, vycházkové, deštníkové, obojky, vodička, kožené pásky; (20) dekorativní předměty ze dřeva, korku, třtiny, rákosu, vrbového proutí, slámy a jiných přírodních materiálů a dekorativní předměty z vosku, sádry a umělých hmot, například figurky, sošky, vějíře, ošatky, stojany na časopisy, stojany na deštníky, věšáky na kabáty, květinové stolky, květinové sloupky a jiné nosiče květinové výzdoby, podhlavníky, podnožky, polštáře, stolky servírovací; (21) náčiní a nádobí pro domácnost a kuchyň nikoliv z drahých kovů, hřebeny, mycí houby, kartáče, čistící potřeby, výrobky ze skla nebo porcelánu či majoliky nespádající do jiných tříd, drobné náčiní a přenosné nádoby pro domácnost a kuchyni, stolní náčiní (nikoliv z drahých kovů), grilovací potřeby, kuchyňské a servírovací nádobí kovové, porcelánové, keramické, skleněné a z plastů, jídelní a nápojové servisy i jednotlivé výrobky určené k těmto účelům porcelánové, keramické, skleněné, popř. kovové, obsažené v této třídě, včetně lázeňských pohárků a kelímků, jiné užité a dekorativní výrobky ze skla, keramiky, porcelánu a kovů (nikoliv drahých), jako vázy, dózy, svícny a drobné upomínkové předměty v jiné třídě neobsažené, košíky a koše na potraviny, ramínka, kartáčnické zboží, například kartáče úklidové, na čištění povrchů, na nábytek, na nádobí, na oděvy, na obuv, košťata, košťátka kartáče hrubé, rovněž smetáky, mopy, kartáčky zubní, kartáčky kosmetické, holicí štětky, hřebeny, dentální nit', houby a houbičky mycí, toaletní i na použití v domácnosti, pouzdra, krabičky a misky na mýdlo, na mycí houby, na zubní kartáčky a na jiné hygienické potřeby v jiných třídách nezařazená, flakóny (ne z drahých kovů), aerosolové dávkovače (ne pro lékařské účely), kosmetické pomůcky v jiné třídě nezařazené, pohárky, zejména z plastů, přísavné zvony na čištění, drátěnky pro kuchyňské použití i na čištění podlah, hadry na úklid, prachovky, utěrky, kůže na leštění a jiné lešticí materiály a pomůcky v jiné třídě neobsažené, lopatka a smetáček na drobtý, dávkovače na toaletní papír, držáky a dávkovače na papírové ručníky, nádoby na odpadky, kolíčky na prádlo a nádoby na ně; (22) provazy, šňůry, lana (nikoliv kovová), motouzy, papírové provazy, sítě, sít'ky, pásky balící nebo lemovací (s výjimkou kovových), textilní sáčky na balení, textilní vlákna, rolety, žaluzie ze syntetických materiálů; (23) přize pletací bavlněné, vlněné, z umělých vláken, nitě a vlákna pro textilní účely, předená vlna; (24) tkaniny a textilie pro výrobu oděvů a kusového textilu, ložního prádla, ručníky, utěrky, povlečení, prostěradla, přehozy, potahy, závěsy, záclony, předložky, ubrusy, prostírání, kapesníky, šatovky, nábytkové, ložní a stolní tkaniny, praporey, praporce, praporky, rolety, žaluzie textilní, tapety textilní; (25) pánské, dámské a dětské prádlo, pánské, dámské a dětské oděvy, saka, kalhoty, bundy, košile, obleky, sukně, pláště, kostýmy, blůzy, trička, spodní prádlo, pyžama, noční košile, plavky a plážové oblečení, zástěry, župany, oděvy pro volný čas, sportovní oblečení, pracovní kombinézy, ponožky, podkolenky, punčochy, punčochové kalhoty, klobouky, čepice, čapky, barety, čelenky, šály, šátky, vřazky, motýlky, obuv, včetně pracovní, sportovní, domácí, plážové a jiné speciální (nikoliv bezpečnostní), pleny dětské textilní, opasky, obuv; (26) krajky, stuhy, šněrovadla, zipy, knoflíky, háčky, očka, poutka a ostatní galanterie, prýmařské zboží, výšivky, nášivky, záplaty, sponky a sponky k oděvnímu zboží, prádlo, kloboučnickému a čepičářskému zboží, špendlíky, jehly, odznaky (ne z drahých kovů), vlásenky a ozdoby do vlasů, ozdoby na obuv ne z drahých kovů, přičesky, paruky, vlasové copy, umělé vousy a kníry, umělé květiny, umělé ovoce, umělé větve; (27) podlahové krytiny, koberce podlahové i nástěnné (s výjimkou textilních), koberečky, linoleum, podložky pro koberce, předložky, včetně koupelových, rohože, rohožky, tapety (s výjimkou textilních); (28) hry a hračky pro děti jako například autíčka, pistolky,

panenky, oblečky, domečky, zvířátka plyšová, textilní a z umělých hmot, stavebnice, hry elektronické a automatické - v rámci této třídy, divadelní a karnevalové masky, loutky, hry společenské, stolní, puzzle, hrací karty, žetony, hrací koule a kuličky, kuželky, kostky, balónky, kroužky, chřestítka, chrastítka, bublifuky, žertovné předměty - v rámci této třídy, konfety, sportovní potřeby jako například míče, míčky, rakety, pálky, puky, brusle (lední, kolečkové, in-line), hokejky, činky, rukavice sportovní, stromečky vánoční umělé, svíčky na vánoční stromek, vánoční ozdoby, velikonoční ozdoby, hračky pro domácí zvířata; (34) tabák a tabákové výrobky, dýmky a jiné potřeby pro kuřáky, jako například pouzdra na cigarety, dýmky, tabák, doutníky, stojany na dýmky, krabičky na zápalky, popelníky (nikoliv z drahých kovů), zapalovače; (35) zprostředkování obchodu, komerční prezentace výrobků, propagační činnost a reklama.

(730) **MAXI market s.r.o.**, Štáblovice 20, 74782, CZ

(210) **O-358094**

(220) 09.08.2004

(320) 09.08.2004

(511) 5, 30

(540) **VITTO TEA čaje s opravdovou chutí**

(510) (5) bylinné čaje léčebné, léčivé byliny, čaj astmatický, odtučňovací čaje pro lékařské účely, čaje léčivé, dietní potraviny upravené pro lékařské účely, drogy pro léčebné účely, fenykl pro lékařské účely, farmaceutické přípravky, irský mech (karagen), léčivé cukrovinky, pastilky, léčivé kořeny, nápoje léčivé, nápoje dietetické upravené pro lékařské účely, posilující přípravky, tonika, vitamínové přípravky - vše v rámci této třídy; (30) čaje všeho druhu, včetně jejich směsí, zejména čaje sypané, porcované, sáčkované, lisované, instantní a čajové extrakty z ovoce, bylin, zeleniny a jiných přírodních produktů, například kořenů, kůr, a to přírodní i aromatizované, včetně s přidavkem vitamínů a minerálních vláken a látek a ochucovacích přípravků, čajové esence přírodní i ochucené, koření a ochucovací potravinářské přípravky; bonbony, žvýkací guma ne pro lékařské účely, kakao, káva, kávové náhražky, kávové nápoje, přírodní sladidla, šťávy s výjimkou dresingů.

(730) **VITTO TEA BOARD, s.r.o.**, U Habrovky 247/11, Praha 4, 14000, CZ

(740) ing. Petr Soukup, Švédská 3, Olomouc, 77200

(210) **O-358095**

(220) 09.08.2004

(320) 09.08.2004

(511) 5, 30

(540) **VITTO TEA čaj, který má šťávu**

(510) (5) bylinné čaje léčebné, léčivé byliny, čaj astmatický, odtučňovací čaje pro lékařské účely, čaje léčivé, dietní potraviny upravené pro lékařské účely, drogy pro léčebné účely, fenykl pro lékařské účely, farmaceutické přípravky, irský mech (karagen), léčivé cukrovinky, pastilky, léčivé kořeny, nápoje léčivé, nápoje dietetické upravené pro lékařské účely, posilující přípravky, tonika, vitamínové přípravky - vše v rámci této třídy; (30) čaje všeho druhu, včetně jejich směsí, zejména čaje sypané, porcované, sáčkované, lisované, instantní a čajové extrakty z ovoce, bylin, zeleniny a jiných přírodních produktů, například kořenů, kůr, a to přírodní i aromatizované, včetně s přidavkem vitamínů a minerálních vláken a látek a ochucovacích přípravků, čajové esence přírodní i ochucené, koření a ochucovací potravinářské přípravky; bonbony, žvýkací guma ne pro lékařské účely, kakao, káva, kávové náhražky, kávové nápoje, přírodní sladidla, šťávy s výjimkou dresingů.

(730) **VITTO TEA BOARD, s.r.o.**, U Habrovky 247/11, Praha 4, 14000, CZ

(740) ing. Petr Soukup, Švédská, Olomouc, 77200

(210) **O-358096**

(220) 09.08.2004

(320) 09.08.2004

(511) 7, 11, 16, 20

(540)



(510) (7) sáčky pro vysavače; (11) filtry klimatizační; (16) filtry kávové papírové; (20) stojany k vystavování zboží.

(590) Barevná

(730) **Marek Cihlář**, Karla IV. 236, Veselí nad Lužnicí, 39181, CZ

(210) **O-358098**

(220) 09.08.2004

(320) 09.08.2004

(511) 30, 36, 39

(540)



(510) (30) trvanlivé pečivo, jemné pečivo, sušenky, suchary, keksy, biskvity, vafle, tyčinky, piškoty, cukrovinky, bonbony, karamelky, pralinky, oplatky, perníky, medovníky, zákusky, koláče, čokoládové a nečokoládové polevy, kakaové, čokoládové, kávové a ovocné příchutě, náplně a krémy, zmrzlina, přísady do zmrzliny; (36) pronájem bytů, pronájem kancelářských prostor, pronájem nemovitostí; (39) automobilová doprava, nákladní doprava kamionová, pronájem dopravních prostředků, pronájem garáží, pronájem místa k parkování, pronájem skladovacích kontejnerů, skladování, pronájem skladů, služby v dopravě a přepravě, zprostředkování přepravy, uskladnění zboží.

(730) **Anton Toma - TOMA**, Velké Uherce 630, Velké Uherce, 95841, SK

(740) Ing. Zdeněk Kučera, Padělký 548 (P.O.Box 92), Slušovice, 76315

(210) **O-358099**

(220) 09.08.2004

(320) 09.08.2004

(511) 7, 8, 9, 11, 16, 21, 35

(540)

**LUXTRONIC**

(510) (7) pračky klasické i automatické, myčky na nádobí, ždímačky, kuchyňské přístroje elektromechanické v rámci této třídy, zejména stroje na zpracování potravin jako kuchyňské roboty, šlehače a mixery, hnětačí stroje, elektrické nože, kráječe a multikráječe, elektrické odšťavňovače a lisy na ovoce, elektrické mlýnky na kávu, mlýnky na maso, elektrické drtiče na potraviny, vysavače a čističe koberců, otvírače konzerv elektrické; (8) holící strojky a epilátory, zastříhovače vlasů a vousů, kulmy a ondulační zařízení, otvírače konzerv neelektrické; (9) výpočetní technika, videosystémy, kancelářská technika jako telefonní přístroje, faxy, kopírky, kamery, fotografické přístroje, přístroje a nástroje elektrické v rámci této třídy, zejména radiopřijímače, tunery, video technika, magnetofony, diktafony, gramofony, CD přehrávače, Hi-Fi soupravy, včetně komponent, jako jsou reproduktory, mikrofony, sluchátka, měniče a zesilovače, televizní přijímače, včetně antén a satelitů, dálkové ovládače, přenosné přijímače a přehrávače, autorádia a autoreproduktory,



záznamová média jako jsou audio a video kazety, kompaktní disky a floppy disky, žehličky elektrické včetně napařovacích, váhy; (11) chladničky, mrazničky a výrobky ledu, elektrická, plynová a kombinovaná zařízení pro vaření, pečení, smažení a opékání, zejména sporáky, trouby elektrické, plynové i mikrovlnné, grily, rošty, sendvičovače, toastovače a opékače topinek, elektrické fritovací hrnce, pánve a pečící formy, vařiče a varné desky, sporáky na tuhá paliva, kávovary elektrické, stroje na espresso, instantní dávkače horké vody, rychlovarné konvice, zařízení větrací a klimatizační, přístroje pro úpravu vzduchu v místnostech, jako jsou filtrační zařízení, zvlhčovače a odvlhčovače, odsavače par, elektrická a plynová topná zařízení, včetně kotlů radiátorů, plynových topidel, elektrických topných těles, infrazářičů a konvektorů, elektrické a plynové ohřivače vody, filtry pro odsavače par, vodovodní baterie, boilery, vysoušeče vlasů; (16) papírové filtry pro vysavače, papírové filtry pro kávovary; (21) drobné náčiní a přenosné nádoby pro domácnost a kuchyni, ruční mlýnky, mixery, šlehače struhadla, pánve, hrnce, rendlíky, konvice, soupravy pro vaření a pití kávy, grilovací jehly a rožně užívané při vaření, elektrické zubní kartáčky; (35) průzkum a analýza trhu, zprostředkování obchodních záležitostí v oboru výroby, prodeje a propagace elektrospotřebičů a souvisejícího zboží, poradenství v otázkách organizování obchodní činnosti, vytváření a provozování obchodních sítí, pořádání komerčních výstav a veletrhů.

(730) **HP TRONIC Zlín, spol. s r.o.**, Prštné-Kútiky 637, Zlín, 76001, CZ

(740) Ing. Zdeněk Kučera, Padělký 548 (P.O.Box 92), Slušovice, 76315

(210) **O-358100**

(220) 09.08.2004

(320) 09.08.2004

(511) 7, 8, 9, 11, 16, 21, 35

(540)



(510) (7) pračky klasické i automatické, myčky na nádobí, ždímačky, kuchyňské přístroje elektromechanické v rámci této třídy, zejména stroje na zpracování potravin jako kuchyňské roboty, šlehače a mixery, hnětací stroje, elektrické nože, kráječe a multikráječe, elektrické odšťavňovače a lisy na ovoce, elektrické mlýnky na kávu, mlýnky na maso, elektrické drtiče na potraviny, vysavače a čističe koberců, otvírače konzerv elektrické; (8) holicí strojky a epilátory, zastříhovače vlasů a vousů, kulmy a ondulační zařízení, otvírače konzerv neelektrické; (9) výpočetní technika, videosystémy, kancelářská technika jako telefonní přístroje, faxy, kopírky, kamery, fotografické přístroje, přístroje a nástroje elektrické v rámci této třídy, zejména radiopřijímače, tunery, video technika, magnetofony, diktafony, gramofony, CD přehrávače, Hi-Fi soupravy, včetně komponent, jako jsou reproduktory, mikrofony, sluchátka, měniče a zesilovače, televizní přijímače, včetně antén a satelitů, dálkové ovládače, přenosné přijímače a přehrávače, autorádia a autoreproduktory, záznamová média jako jsou audio a video kazety, kompaktní disky a floppy disky, žehličky elektrické včetně napařovacích, váhy; (11) chladničky, mrazničky a výrobky ledu, elektrická, plynová a kombinovaná zařízení pro vaření, pečení, smažení a opékání, zejména sporáky, trouby elektrické, plynové i mikrovlnné, grily, rošty, sendvičovače, toastovače a opékače topinek, elektrické fritovací hrnce, pánve a pečící formy, vařiče a varné desky, sporáky na tuhá paliva, kávovary elektrické, stroje na espresso, instantní dávkače horké vody, rychlovarné konvice, zařízení větrací a klimatizační, přístroje pro úpravu vzduchu v místnostech, jako jsou filtrační zařízení, zvlhčovače a odvlhčovače, odsavače par, elektrická a plynová topná zařízení, včetně kotlů radiátorů, plynových topidel, elektrických topných těles, infrazářičů a konvektorů, elektrické a plynové ohřivače vody, filtry pro odsavače par, vodovodní baterie, boilery, vysoušeče vlasů; (16) papírové filtry pro vysavače, papírové

filtry pro kávovary; (21) drobné náčiní a přenosné nádoby pro domácnost a kuchyni, ruční mlýnky, mixery, šlehače struhadla, pánve, hrnce, rendlíky, konvice, soupravy pro vaření a pití kávy, grilovací jehly a rožně užívané při vaření, elektrické zubní kartáčky; (35) průzkum a analýza trhu, zprostředkování obchodních záležitostí v oboru výroby, prodeje a propagace elektrospotřebičů a souvisejícího zboží, poradenství v otázkách organizování obchodní činnosti, vytváření a provozování obchodních sítí, pořádání komerčních výstav a veletrhů.

(730) **HP TRONIC Zlín, spol. s r.o.**, Prštné-Kútiky 637, Zlín, 76001, CZ

(740) Ing. Zdeněk Kučera, Padělký 548 (P.O.Box 92), Slušovice, 76315

(210) **O-358102**

(220) 09.08.2004

(320) 09.08.2004

(511) 9, 37, 42

(540)



(510) (9) elektronické přístroje pro záznam, převod a reprodukci zvuku nebo obrazu, přístroje pro zpracování informací a počítače, počítačové programy a software; (37) výroba a montáž zařízení pro oblast televizní mediální a průmyslové elektroniky, servisní a opravářské služby v oblasti zvukové a obrazové elektroniky; (42) návrhy a realizace systémových dodávek televizní obrazové a zvukové záznamové a vysílací techniky, vývoj počítačového hardwaru a softwaru, vývoj zařízení pro oblast televizní mediální a průmyslové elektroniky.

(590) Barevná

(730) **ELVIA, s.r.o.**, Poděbradská 51/188, Praha 9, 19800, CZ

(210) **O-358103**

(220) 09.08.2004

(320) 09.08.2004

(511) 42

(540)

ASA

ANDRIS & ANDRIS  
ADVOKÁTNÍ KANCELÁŘ

(510) (42) právní služby.

(590) Barevná

(730) **Andris Peter JUDr.**, Strojnická 11, Praha 7, 17000, CZ

(210) **O-358107**

(220) 09.08.2004

(320) 09.08.2004

(511) 16, 32, 33

(540)

KRÁL  
MORAVY

(510) (16) tiskoviny, reklamní, propagační a informační materiály, etikety, obaly papírové a z plastu jině neuvedené, obaly a tašky z papíru a plastů; (32) piva, minerální vody, šumivé nápoje a jiné nápoje nealkoholické, nápoje a šťavy ovocné, sirupy a jiné

- přípravky k zhotovování nápojů; (33) alkoholické nápoje (s výjimkou pív), sekty.  
(730) **Vino Valtice CZ s. r. o.**, Náměstí Svobody 3, Valtice, 69142, CZ  
(740) Kamil Kolátor, Lučanská 5, Jablonec nad Nisou, 46602

- (210) **O-358108**  
(220) 09.08.2004  
(320) 09.08.2004  
(511) 16, 32, 33  
(540)



- (510) (16) tiskoviny, reklamní, propagační a informační materiály, etikety, obaly papírové a z plastu jinde neuvedené, obaly a tašky z papíru a plastů; (32) piva, minerální vody, šumivé nápoje a jiné nápoje nealkoholické, nápoje a šťávy ovocné, sirupy a jiné přípravky k zhotovování nápojů; (33) alkoholické nápoje (s výjimkou pív), sekty.  
(730) **Vino Valtice CZ s. r. o.**, Náměstí Svobody 3, Valtice, 69142, CZ  
(740) Kamil Kolátor, Lučanská 5, Jablonec nad Nisou, 46602

- (210) **O-358109**  
(220) 09.08.2004  
(320) 09.08.2004  
(511) 29  
(540)



- (510) (29) mléko a mléčné výrobky.  
(730) **MADETA, a.s.**, Rudolfovska 246/83, České Budějovice, 37050, CZ  
(740) JUDr. Václav Junek, Tovární 14, České Budějovice, 37001

- (210) **O-358110**  
(220) 09.08.2004  
(320) 09.08.2004  
(511) 29  
(540)



- (510) (29) mléko a mléčné výrobky.  
(730) **MADETA, a.s.**, Rudolfovska 246/83, České Budějovice, 37050, CZ  
(740) JUDr. Václav Junek, Tovární 14, České Budějovice, 37001

- (210) **O-358111**  
(220) 09.08.2004  
(320) 09.08.2004  
(511) 29

- (540)  
  
(510) (29) mléko a mléčné výrobky.  
(730) **MADETA, a.s.**, Rudolfovska 246/83, České Budějovice, 37050, CZ  
(740) JUDr. Václav Junek, Tovární 14, České Budějovice, 37001

- (210) **O-358112**  
(220) 09.08.2004  
(320) 09.08.2004  
(511) 29  
(540)



- (510) (29) mléko a mléčné výrobky.  
(730) **MADETA, a.s.**, Rudolfovska 246/83, České Budějovice, 37050, CZ  
(740) JUDr. Václav Junek, Tovární 14, České Budějovice, 37001

- (210) **O-358113**  
(220) 09.08.2004  
(320) 09.08.2004  
(511) 29  
(540)



- (510) (29) mléko a mléčné výrobky.  
(730) **MADETA, a.s.**, Rudolfovska 246/83, České Budějovice, 37050, CZ  
(740) JUDr. Václav Junek, Tovární 14, České Budějovice, 37001

- (210) **O-358114**  
(220) 09.08.2004  
(320) 09.08.2004  
(511) 25  
(540)



- (510) (25) oděvy a oblečení, obuv, pokrývky hlavy, pánské a dámské sportovní ošacení, pánské a dámské svrchní ošacení, pánské a dámské boty, klobouky, pletené zboží, popruhy, pásy, pásky a opasky jako součásti oděvů.  
(730) **John Rich & Sons Investment Holding Company**, Foul Road 103, Wilmington, 19803, DE, US  
(740) Ing. Josef Smola, Mendlovo náměstí 1a, Brno, 60300

- (210) **O-358119**

(220) 09.08.2004  
(320) 09.08.2004  
(511) 3

(540) **Herba Vitalis Gely z živých bylin**

(510) (3) kosmetické přípravky.  
(730) **Herba Vitalis s.r.o.**, Letenská 605/17, Praha 1, 11000, CZ

(210) **O-358120**

(220) 09.08.2004  
(320) 09.08.2004  
(511) 3

(540) **Kosmetika z živých rostlin Herba Vitalis**

(510) (3) kosmetické přípravky.  
(730) **Herba Vitalis s.r.o.**, Letenská 605/17, Praha 1, 11000, CZ

(210) **O-358121**

(220) 09.08.2004  
(320) 09.08.2004  
(511) 22

**XLA**

(510) (22) vlákna pro zhotovení textilu.  
(730) **The Dow Chemical Company, spol.zřízená podle zákonů státu Delaware**, Midland, MI, US  
(740) JUDr. Jan Matějka, Národní 32, Praha 1, 11000

(210) **O-358124**

(220) 09.08.2004  
(320) 09.08.2004  
(511) 9, 35, 41, 42

**PRAMEN**

(510) (9) programové vybavení pro počítače, software, hardware, nosiče záznamů nahrané i nenabrané, databáze, databázové produkty; (35) zprostředkovatelská činnost v oblasti obchodu, zprostředkovatelská činnost v oblasti aplikace výpočetní techniky, automatické zpracování dat, činnost organizačních a ekonomických poradců, reklamní, propagační a inzertní činnost; (41) vydavatelská a nakladatelská činnost, školicí činnost zejména v oblasti výpočetní techniky, informatiky, kancelářské a komunikační techniky a informačních technologiích; (42) tvorba software, poradenská činnost v oblasti aplikace výpočetní techniky, v oblasti informatiky, kancelářské a komunikační techniky a informačních technologií, navrhování a realizace automatizovaných systémů řízení, programátorská činnost.  
(730) **MIUS, a.s.**, U Nádraží 3, Teplice, 41501, CZ  
(740) Ing. Jana Vandělková, Hradební 3, Praha 1, 11000

(210) **O-358149**

(220) 10.08.2004  
(320) 10.08.2004  
(511) 9, 16, 35, 38, 41

(540) **Kavárnička dříve narozených**

(510) (9) veškeré nosiče informací v rozsahu třídy 9; (16) tiskoviny, periodické a neperiodické publikace, např. knihy a časopisy, katalogy, plakáty, fotografie, kalendáře, samolepky; (35) propagační, reklamní a inzertní činnost; (38) vysílání televizních programů; (41) tvorba televizních programů, výchovná a zábavní činnost, školení, kulturní a sportovní aktivity, soutěže pro veřejnost, vydavatelská a nakladatelská činnost, výroba audiovizuálních programů.  
(730) **Česká televize**, Na Hřebenech II, Praha 4, 14070, CZ

(210) **O-358154**

(220) 10.08.2004  
(320) 10.08.2004  
(511) 5, 10

(540)

**BATIST**

(510) (5) absorpční vata, antiseptická vata, aseptická vata, bavlna pro lékařské účely, gáza na obvazování, guma pro lékařské účely, hořké dřevo pro lékařské účely, chirurgická plátna, chirurgické obvazy, chirurgické roušky, kalhotky absorpční pro inkontinentní pacienty, kalhotky hygienické, kalhotky menstruační, kuří oka (náplasti), leukoplast, menstruační tampony, menstruační vložky, dentální modelovací vosky, náplasti, náplasti (na kuří oka), náplasti (hořčičné), náplasti (pogumované), náplasti pro lékařské účely, obinadla hygienická, obinadla pro ošetření ran, obklady, obvazový materiál, obvazy(gáza), obvazy (chirurgické) obvazy (zdravotnické), obvazy tlakové, pásky (adhezni) pro lékařské účely, ramenní obvazy pro chirurgické účely, sterilizační přípravky, vata absorpční, vata pro lékařské účely, vata antiseptická, vata aseptická, vložky hygienické pro inkontinentní pacienty; (10) bandáže (ortopedické), berle pro invalidy (chrániče na berle), dlahy (chirurgické), elastické punčochy pro chirurgické účely, chirurgické nástroje (operační), chirurgické přístroje a nástroje, injekční stříkačky pro lékařské účely, jehly na sešívání ran, jehly pro akupunkturu, jehly pro lékařské účely, kanyly, katetry, katgut (chirurgické nitě), kondomy, prezervativy, lékařské a chirurgické tašky, lékařské přístroje a nástroje, naslouchátka, nástroje chirurgické, nitě (chirurgické), obuv ortopedická, obvazy (elastické), obvazy sádrové pro ortopedické účely, ortopedické bandáže na zpevnění kloubů, prostěradla sterilní chirurgické, roušky chirurgické, roušky sterilní chirurgické, rukavice pro lékařské účely, sádrové obvazy, skalpely, sondy chirurgické, stříkačky injekční, stříkačky injekční pro lékařské účely, svorky (chirurgické), špachtle krční, tlakoměry na měření krevního tlaku, zubní přístroje a nástroje.  
(730) **BATIST s.r.o.**, Nerudova 744, Červený Kostelec, 54941, CZ

(210) **O-358271**

(220) 10.08.2004  
(320) 10.08.2004  
(511) 9  
(540)

**senseye**

(510) (9) počítače, kapesní počítače, počítačové monitory, monitory, monitory z tekutých krystalů, domácí počítače, přenosné počítače, televize, stereofonní přístroje, televize z tekutých krystalů, elektronické diáře, kapesní digitální organizéry, projekční televize, videonahrávače a videopřehrávače, LCD projektory, osobní počítače, vše ve třídě 9.  
(730) **BENQ Corporation**, 157, Shan-Ying Road, Queishan, 333 Taoyuan, TW  
(740) Ing. Tomáš Pavlica, Lohnského 846, Praha 5, 15200

(210) **O-358299**

(220) 10.08.2004  
(320) 10.08.2004  
(511) 7, 8, 40

(540)



(510) (7) nástroje a nářadí s elektrickým pohonem (části strojů), upínáče a sklíčidla na obráběcí stroje (části strojů), mechanické ruční nástroje a nářadí jako části strojů, nože (části strojů), elektrické nůžky, řezací stroje, strojní sekáče, upínací zařízení strojního nářadí a nástrojů, závitořezy, zdvihací zařízení, brusky - stroje i nástrojové ostříčky, veškeré brusné a řezné části strojů, jako brusné kameny a kotouče, kartáče, pilové listy, řezné nože, nástroje na řezání závitů, vrtání a upínání těchto nástrojů, nářadí a nástroje brusné a řezné a jejich části pro strojní použití, pily a upínací a řezné nástroje a nářadí - v rámci této třídy, různé druhy fréz a soustruhů, jejich součástí a díly, nožové jednotky, výstružníky, výhrubníky, vrtáky, frézovací trny, vrtačky, vrtačková sklíčidla, strojní pilové pásy a pily, kovopily, závitníky a závitové čelisti, elektrické pneumatické stroje a nářadí, jiné elektrické nářadí a nástroje poháněné elektrickým motorem nebo jiným mechanickým pohonem v rámci této třídy, zařízení pro dokončovací povrchové opracování, sklíčidla vrtaček, vrtací vřeteníky, vložky a výlisky nástrojů; (8) nářadí a nástroje všeho druhu včetně ručních nástrojů v rámci této třídy; (40) zpracovávání a úprava materiálů, zejména nástrojařství, řezání, leštění, broušení.

(730) **GSP-High Tech Saws, s. r. o.**, Hlavní 51, Zborovice, 76832, CZ  
(740) Ing. Jaromír Píkrýl, Včelín 1161, Hulín, 76824

(210) **O-358301**

(220) 10.08.2004  
(320) 28.04.2004  
(511) 9, 12, 18, 25  
(540)

## RIVAL

(510) (9) elektrická svařovací zařízení, svařovací elektrody, svařovací dráty, cyklistické ochranné přílby, počítače jízdních kol, blikavá světla jízdních kol; (12) jízdní kola, nosiče zavazadel na jízdní kola, pneumatiky jízdních kol, pumpy pro jízdní kola, ráfky jízdních kol, rámy jízdních kol, sedadla jízdních kol, stojany jízdních kol, zvonky jízdních kol; (18) batohy, chlebníky, tašky na nářadí, cyklistické brašny; (25) sportovní oblečení, oblečení pro volný čas, lyžařské oblečení, kalhoty, šortky, tílka, trička, košile, svetry, pulovry, bundy, kombinézy, pokrývky hlavy, čelenky, šály, rukavice, potítka, sportovní obuv, zejména cyklistická obuv, ponožky.

(730) **AMP WELDING, s.r.o.**, Orlové 165, 01701 Považská Bystrica, SK

(740) Ing. Zdeněk Janík, Bulharská 1418/9, Ostrava-Poruba, 70800

(210) **O-358313**

(220) 10.08.2004  
(320) 10.08.2004  
(511) 36  
(540)

## PX-D

(510) (36) finančnictví, burzovní index.

(730) **Burza cenných papírů Praha, a.s.**, Rybná 14, Praha 1, 11005, CZ

(210) **O-358337**

(220) 10.08.2004  
(320) 10.08.2004  
(511) 29, 31

(540)



(510) (29) zelenina, ovoce a výrobky z nich; (31) čerstvá zelenina a ovoce.

(730) **Zelinařská unie Čech a Moravy**, Krapkova 3, Olomouc, 77900, CZ

(210) **O-358341**

(220) 10.08.2004  
(320) 10.08.2004  
(511) 9, 35, 37, 38, 39, 41, 42  
(540)



**Visual Connection**

nástroje pro tvořivé... [www.visual.cz](http://www.visual.cz)

(510) (9) audiovizuální zařízení pro výuku, disky (magnetické), disky kompaktní (audio-video), stříhací zařízení na filmy, karty s pamětí nebo mikroprocesorem, klávesnice počítačové, magnetické páskové jednotky pro počítače, páskové mechaniky, monitory (počítače - hardware), monitory (počítače - programy), nosiče dat magnetické, magnetická média, obrazovky, periferie počítačové, periferní zařízení počítačů, počítačové programy (nahrané), počítačový software (nahraný), programy (počítačové) [s možností stažení], přístroje pro nahrávání zvuku, televizní přístroje, videokamery, videorekordéry, magnetoskopy, zařízení ke zpracování dat, zařízení na přenášení zvuku, počítače, snímače obrazu, skenery (zpracování dat); (35) vedení kartoték v počítači (řízení souboru), systemizace informací do počítačových databází, reklama on line v počítačové síti, překlad informací do počítačových databází, reklamní materiály (aktualizování), obchodní činnost (služby, poradenství), dodavatelské služby pro třetí osoby (nákup výrobků a služeb pro jiné podniky); (37) počítačové vybavení (montáž, údržba a opravy); (38) komunikace (telefonní), služby dálkových konferencí, počítačová komunikace, komunikace pomocí počítačových terminálů, poskytování uživatelského přístupu ke globální počítačové síti, pronájem přístrojů pro přenos informací, přenos zpráv a obrazových informací pomocí počítače, vysílání (televizní); (39) archivace elektronicky uložených dat nebo dokumentů; (41) videofilmy (výroba), digitální zpracování obrazu (služby), elektronické publikování (DTP), nahrávací studia (služby), obrazové zpravodajství, poskytování on-line elektronických publikací (bez možnosti stažení), půjčování audio zařízení, půjčování přenosných videokamer, studia (filmová), stříh video pásků, zvukové nahrávací zařízení (pronájem); (42) aktualizace počítačových programů, hosting webových stránek, instalace počítačových programů, inženýrské práce (expertizy), počítače (pronájem), počítačové programování, obnova počítačových dat (regenerace), počítačové systémové analýzy, počítačové systémy (tvorba), poradenství v oblasti počítačového hardware, projektová činnost, studie technických projektů, pronájem počítačového software.

(730) **Visual Connection, spol. s r.o.**, Kozácká 16, Praha 10, 10000, CZ

(740) Alena Jeníčková, Sečská 1876/13, Praha 10, 10000

(210) **O-358342**

(220) 10.08.2004  
(320) 10.08.2004  
(511) 9, 35, 37, 38, 39, 41, 42

(540)

**Visual  
connection**

(510) (9) audiovizuální zařízení pro výuku, disky (magnetické), disky kompaktní (audio-video), stříhací zařízení na filmy, karty s pamětí nebo mikroprocesorem, klávesnice počítačové, magnetické páskové jednotky pro počítače, páskové mechaniky, monitory (počítače - hardware), monitory (počítače - programy), nosiče dat magnetické, magnetická média, obrazovky, periférie počítačové, periferní zařízení počítačů, počítačové programy (nahrané), počítačový software (nahraný), programy (počítačové) [s možností stažení], přístroje pro nahrávání zvuku, televizní přístroje, videokamery, videorekordéry, magnetoskopy, zařízení ke zpracování dat, zařízení na přenášení zvuku, počítače, snímače obrazu, skenery (zpracování dat); (35) vedení kartoték v počítači (řízení souboru), systemizace informací do počítačových databází, reklama on line v počítačové síti, překlad informací do počítačových databází, reklamní materiály (aktualizování), obchodní činnost (služby, poradenství), dodavatelské služby pro třetí osoby (nákup výrobků a služeb pro jiné podniky); (37) počítačové vybavení (montáž, údržba a opravy); (38) komunikace (telefonní), služby dálkových konferencí, počítačová komunikace, komunikace pomocí počítačových terminálů, poskytování uživatelského přístupu ke globální počítačové síti, pronájem přístrojů pro přenos informací, přenos zpráv a obrazových informací pomocí počítače, vysílání (televizní); (39) archivace elektronicky uložených dat nebo dokumentů; (41) videofilmy (výroba), digitální zpracování obrazu (služby), elektronické publikování (DTP), nahrávací studia (služby), obrazové zpravodajství, poskytování on-line elektronických publikací (bez možnosti stažení), půjčování audio zařízení, půjčování přenosných videokamer, studia (filmová), stříh video pásků, zvukové nahrávací zařízení (pronájem); (42) aktualizace počítačových programů, hosting webových stránek, instalace počítačových programů, inženýrské práce (expertizy), počítače (pronájem), počítačové programování, obnova počítačových dat (regenerace), počítačové systémové analýzy, počítačové systémy (tvorba), poradenství v oblasti počítačového hardware, projektová činnost, studie technických projektů, pronájem počítačového software.

(730) **Visual Connection, spol. s r.o.**, Kozácká 16, Praha 10, 10000, CZ

(740) Alena Jeníčková, Sečská 1876/13, Praha 10, 10000

(210) **O-358344**  
(220) 10.08.2004  
(320) 10.08.2004  
(511) 25, 29, 30, 32, 33, 43  
(540)



(510) (25) oděvy, svrchní a spodní prádlo, obuv, vše pocházející z Itálie; (29) maso, masové výtázky, masové a čiré polévky, omáčky, živočišné a rostlinné oleje a tuky, máslo a sýry a jiné mlékárenské výrobky, ovoce a zelenina konzervované, sušené a zavařené, džemy, kompoty, vše pocházející z Itálie; (30) čaj, káva, kávové výtázky, kakao, rýže, ocet, omáčky (k ochucení), koření, cukrářské výrobky, mražené a hlubokozmražené potraviny, vše pocházející z Itálie; (32) piva, minerální vody, šumivé nápoje a jiné nealkoholické nápoje, nápoje a ovocné šťávy, sirupy a jiné přípravky k zhotovení nápojů, stolní vody, vše pocházející z Itálie; (33) vína a jiné alkoholické nápoje (s výjimkou pív), vše pocházející z Itálie; (43) hostinská činnost.

(730) **AVENIMA, spol. s r.o.**, Karolíny Světlé 34, Praha 1, 11000, CZ  
(740) Marcela Ferrandová, Karolíny Světlé 34, Praha 1, 11000

(210) **O-358345**  
(220) 10.08.2004  
(320) 10.08.2004  
(511) 3  
(540)



(510) (3) prací prostředky, čisticí prostředky, antistatické přípravky pro použití v domácnosti, apretační prostředky pro žehlení prádla, bělicí přípravky, přípravky pro namáčení prádla.

(730) **P. K. Solvent, s.r.o.**, K Žižkovu 9/640, Praha 9 - Libeň, 19000, CZ

(740) Rudolf Darník, Jupiterova 1186/10, Praha 10 - Uhřetěves, 10400

(210) **O-358346**  
(220) 10.08.2004  
(320) 10.08.2004  
(511) 35, 41  
(540)



(510) (35) ekonomicko- organizační a podnikatelské poradenství, činnost účetních poradců, vedení účetnictví, zpracování daňového přiznání a jeho příprava, podnikatelské a obchodní informace, obchodní reklama, poradenství v obchodní činnosti a při vedení podniku; (41) poradenská a vzdělávací činnost, pořádání přednášek, výuky a školení.

(730) **EKONET, s.r.o.**, Trachtova 1129/1, Praha 5, 15000, CZ

(740) PROPATENT, Ing. Vlasta Sedláčková, Ke Kateřinkám 1393, Praha 4, 14900

(210) **O-358347**  
(220) 10.08.2004  
(320) 10.08.2004  
(511) 9, 16, 35  
(540)



(510) (9) data na elektronických nosičích; (16) data na papírových nosičích, časopisy a zpravodaje periodické i neperiodické, knihy, fotografie, obrazy, letáky, kalendáře, plakáty; (35) propagační, reklamní a inzertní činnost.

(590) Barevná  
(730) **Městská část Praha 11**, Ocelíkova 672, Praha 4, 14941, CZ  
(740) PROPATENT, Ing. Vlasta Sedláčková, Ke Kateřinkám 1393, Praha 4, 14900

(210) **O-358352**  
(220) 10.08.2004  
(320) 10.08.2004  
(511) 41

(540) **Jazyková škola Rybička**

(510) (41) výuka v oboru cizích jazyků, pořádání dětských jazykových táborů, zprostředkování výuky v oboru cizích jazyků.

(730) **Ladislava Ebenštreitová Jazyková škola Rybička**, Matějčova 1069, Praha 4, 14000, CZ

(210) **O-358354**

(220) 11.08.2004

(320) 11.08.2004

(511) 18, 25, 40

(540)

## GUGAJEANS MÓDA

(510) (18) kůže, imitace kůže - výrobky z těchto materiálů, zejména kabelky, tašky, pouzdra; (25) oděvy, obuv, kloboučnické zboží; (40) informace o zpracování materiálů, zejména v oblasti oděvů.

(730) **Marková Alena**, T. G. Masaryka 463, Frýdek - Místek, 73801, CZ

(740) **HM PARTNERS s. r. o.**, Ing. Zdeněk Michálek, 28. října 150, Ostrava, 70200

(210) **O-358359**

(220) 11.08.2004

(320) 11.08.2004

(511) 35, 37

(540)



(510) (37) zprostředkování obchodní činnosti; (37) stavební činnost. Barevná

(730) **Jiří Weis Ing.**, Turnovská 492/2, Praha 8- Libeň, 18000, CZ

(740) **Agentura TP CORPORATION**, Karel Holešák, Václavské nám. 66, Praha 1, 11000

(210) **O-358360**

(220) 11.08.2004

(320) 11.08.2004

(511) 3

(540)

## UNIK

(510) (3) prostředky na nádobí, prostředky na čištění a leštění, prací prášky, tekuté prací prostředky, aviváže, mýdla, koupelové pěny, vlasové šampony.

(730) **ADRE GROUP, spol. s r.o.**, Staříč 530, Staříč, 73943, CZ

(210) **O-358367**

(220) 11.08.2004

(320) 11.08.2004

(511) 3, 7, 8, 9, 11, 12, 35, 36

(540)

## nakupka.cz

(510) (3) prací prostředky, kosmetické přípravky, kosmetické barvy, šampony, lak na vlasy, čističí prostředky, deodoranty pro osobní potřebu, opalovací přípravky, přípravky na holení, mýdla, zubní pasty, lešticí přípravky na nábytek a podlahu, autokosmetika, odrezovače; (7) brusky (stroje), brusné kotouče (části strojů), dřevoobráběcí stroje, kovoobráběcí stroje, soustruhy (obráběcí stroje), frézky (stroje), redukční ventily (části strojů), hoblovky, pilové listy a kotouče (části strojů), míchačky, stoly pro stroje, vrtačky elektrické ruční, vzduchové pistole na vytlačování tmelů, lepicí pistole elektrické, stříkací pistole na barvu, motorové kultivátory (stroje), plečky (stroje), drtiče zahradního odpadu, plečky (stroje), sekačky na trávu (stroje), řezačky na slámu, řezací pily, sněhové pluhy, navijáky na hadice, čerpadla (stroje), drtiče domácího odpadu, hydraulické otvírače a zavírače dveří, čerpadla na pivo, elektrické mlýnky (pro domácnost), stroje na krájení chleba, lisů na ovoce pro domácnost, (elektrické), lisů na víno, mandly, masové mlýnky (stroje), mlýnky na kávu, jiné než na ruční pohon, elektrické otvírače na konzervy, myčky na nádobí, sifony (výrobníky nápojů), elektrické kuchyňské roboty, kuchyňské stroje elektrické, mísící, kuchyňské stroje elektrické, mixéry, strouhací stroje na zeleninu, stroje na výrobu těstovin, elektrické šlehače pro domácnost, elektrické šamponovací stroje a přístroje na koberce, hadice k vysavačům prachu, sáčky pro vysavače, vysavače prachu, kartáče (části strojů), kartáče, elektricky poháněné, šicí stroje, pračky,

lodní motory, motory pro motorové čluny, dynamy, elektrické generátory, čerpadla pro akvária (vzduchová); (8) nářadí a nástroje ruční, dlabací nástroje, dláta, frézky (nástroje), rašple, sekačky, pilky, hoblíky, vyťahovače hřebíků, štípací kleště, lupénkové pilky, ruční rozprašovače, pilníky, ruční kladiva, kleště, nebozezy, svěráky, šroubováky, vrtáky, otvíráky na konzervy (neelektrické), kráječe na zeleninu, kráječe sýrů, vaječ a pizzy (neelektrické), louskáčky na ořechy, s výjimkou louskáčků z drahých kovů, sekačky na zeleninu, lžíce, naběračky, nože, nůžky, přístroje, kapesní nože, hmoždíře na drčení, ruční zařízení na stáčení tekutin, holicí soupravy, holicí stroje, holicí čepelky, kleště na nehty, manikúrové a pedikúrové soupravy, kulmy, zahradnické nářadí (ruční), plečky (ruční), ruční sekačky na trávu, vidle, rycí vidle, rýče, kypřič půdy, kultivátor (ruční), rozprašovače, hloubkový kypřič, zahradní frézka, ruční pilka, secí strojek (ruční) na trávnik, sečí kotouček, brousky na koso, hrábě, česáčky na ovoce (ruční nářadí), sbíječky, krumpáče, motyčky, motyky, lopaty, zednické lžíce a kladívka, držáky nářadí, koso, rýče, mačety, srpy, pilky (zahradnické), zahradnické nůžky, sekyrky, křbové nářadí a náčiní, hustilky pneumatik; (9) počítače a výpočetní technika včetně periferních zařízení k nim, obrazovky, tiskárny, klávesnice, servery, přenosné počítače, kapesní počítače a organizéry, grafické stanice a příslušenství a náhradní díly k nim obsažené ve třídě 9, hardware a software, grafické a zvukové karty, přídavné paměti, optické snímače dat, programy operačních systémů, počítačové hry, hrací konzole pro hry, videohry, kalkulačky, stroje na počítání a třídění peněz, detektory kovů, detektory pravosti peněz, fotoaparáty a videokamery, digitální fotoaparáty a kamery včetně příslušenství k nim, grafické karty, videoprojektory, diaprojektory, dataprojektory, promítací plátna, kopírky, skenery, modemy, vizuální zobrazovací jednotky, reproduktory, dálkové ovladače, antény, autorádia, diktafony, walkmemy, CD - přehrávače, DVD - přehrávače, gramofony, magnetofony, televizory, hi-fi soupravy, domácí video, nahrané i nenahrané nosiče záznamů, telefony, faxy, telefonní záznamníky, mobilní telefony, pagery, osobní vysílačky, telekomunikační technika včetně příslušenství k ní, akumulátory elektrické pro vozidla, baterie na zapalování, regulátory napětí pro vozidla, měřidla na benzín, tachometry pro kola, tachometry pro vozidla, závěsné rychloměry pro lodě, automatické řízení pro vozidla, výstražné trojúhelníky pro vozidla, zvuková poplašná zařízení, zabezpečovací zařízení proti krádeži, poplašná zařízení, akustická poplašná zařízení pro motorová vozidla, antiradary, sluneční brýle, pouzdra na brýle, dalekohledy, chrániče zubů, ochranné helmy pro sportovní účely, ochranné brýle pro sport, bóje, plovací kruhy, plovací vesty, potápěčské oděvy, masky a přístroje, teploměry, s výjimkou lékařských, tlakoměry, dálkoměry, geodetické přístroje, vodováhy, kompas, buzoly, lupy, přístroje pro GPS navigaci, váhy, kuchyňské hodiny, žehličky; (11) potřeby pro domácnost elektrické, chladicí a mrazicí zařízení a stroje, zařízení pro chlazení, nápojů, chladicí nádoby, destilační přístroje, ledničky, mrazničky, chladničky, klimatizační zařízení, ventilátory, kapkové zavlažovače, zvlhčovače vzduchu na radiátory, regulátory topení, mycí dřezy, filtry na pitnou vodu, digestoře, toustovače, topinkovače, opékače chleba, oplátkové formy elektrické, trouby, pražiče na ovoce, sušičky na ovoce, elektrické konvice, elektrické filtrační kávovary, mikrovlnné trouby, horkovzdušné trouby, fritézy, drtiče odpadků pro domácnost (elektrické), elektrické sušičky prádla, pračky, sporáky, stolní vařiče, digestoře, lustry, držáky na lampy a svítidla, objímky na lampy a elektrická světla, stínidla na lampy, kapesní svítílny, lucerny na svícení, petrolejky a olejové lampy na svícení, lihové hořáky a kahany, stropní světla, svítidla pro akvária, ozdobné fontány, elektrická světla na vánoční stromeček, lampióny, potápěčské reflektory, žárovky, kamna, pece, sporáky, krby pro domácnost, elektrické vyhřívané příkrývky a podušky, radiátory elektrické, termostatické ventily, zahradní grily, grily na opékání, zařízení na otáčení rožněm, rožeň, rošty na opékání masa, lávové kameny pro použití v grilech, kamna, pece, sporáky, krby pro domácnost, vany, bidety, bojler, umyvadla, vířivky pro vany, koupelnové armatury, koupelnové obklady, sprchy, směšovací (páková) baterie pro vodovodní potrubí, kohoutky, instalační materiál pro vany, zařízení pro ohřev teplé vody, sprchovací kabiny, umyvadla, záchodová sedátka, záchodové mísy, přenosné záchody, splachovací zařízení na toaletu, stroje a přístroje na čištění vzduchu, dezinfekční zařízení na toaletu, zařízení pro

sauny, přístroje pro chlorování bazénů, zařízení na sušení rukou, sušiče vlasů, automobilové reflektory, směrová světla a žárovky pro vozidla, světla pro auta, světla a svítidla pro jízdní kola, spojiče paliva, topení pro automobily, vytápěcí tělesa pro auta, klimatizační zařízení pro vozidla, odmrazovače automobilů, protiošňikovací hubice, rozmrazovače skel vozidel, světelné zařízení proti oslnění pro automobily, sluneční kolektory; (12) automobily, mopedy, motocykly, jízdní kola, stojany na jízdní kola, kryty na automobilová kola, kola dopravních vozidel automobilové pneumatiky, pneumatiky pro jízdní kola, galusky pro jízdní kola a motocykly, cyklistické ráfky, nářadí na opravu duší a pneumatik, duše pneumatik, duše pro jízdní kola a motocykly, pumpičky pro vozidla a jízdní kola, pedály pro vozidla a motocykly, napínače paprsků kol, airbagy pro automobily, houkačky pro vozidla, poplašná zabezpečovací zařízení pro vozidla, potahy na sedadla vozidel, potahy na sedadla jízdních kol a motocyklů, zavazadlové nosiče pro vozidla, nosiče lyží na automobily, speciální brašny pro jednoposádková vozidla opěrky hlavy na sedadla vozidel, sněhové řetězy, přívěsy, tříkolky, vozíky na hadice, nákupní vozíky, vozíky na zavazadla, volanty vozidel, brzdy vozidel, říditka, vidlice a tlumiče jízdních kol motocyklů, zvonky a zrcátka jízdních kol, zpětná zrcátka, pedály pro vozidla a motocykly, blatníky, stěrače, směrovky vozidel, blatníky, stěrače, směrovky vozidel, houkačky pro vozidla, čluny, lodě, pramice, kormidla, lodní šrouby, vesla, veslové vidlice, žerdě, ráhna pro lodě, zářová kormidla, pádla, padáky, křídla pro závěsné létání, bezpečnostní sedačky pro děti do automobilů, dětská skládací sedačka pojízdná, dětské kočárky, sportovní kočárky dětské, příkrývky na dětské kočárky, kryty na dětské kočárky, kolečkové židle, golfové vozíky, ruční vozíky, dvoukoláky, kolečka, saně, motorové saně; (35) reklama, propagace, inzerce a marketing, počítačové databáze - překlad, systemizace informací, poskytování obchodních a podnikatelských informací, pomoc při řízení obchodní a výrobní činnosti, zprostředkování obchodní činnosti prostřednictvím Internetu, rozšiřování propagačních, reklamních a inzertních materiálů i po elektronické síti Internet, tvorba informačních systémů a specializovaných podnikových evidencí, poskytování on-line obchodních a reklamních informací, zejména prostřednictvím sítě Internet, poskytování reklamního prostoru na webovských stránkách, provozování portálu pro obchodování po Internetu, zprostředkování obchodu po Internetu; (36) leasing, poskytování nákupu na splátky, platby na splátky, koupě na splátky (financování), finanční poradenství a informace, informace o pojištění a konzultační služby v oblasti pojišťovnictví, kreditní karty (služby), zprostředkování pojištění majetkového, životního a úrazového on-line po Internetu.

(730) **Mikosoft Praha s.r.o.**, Michelská 55, Praha 4, 14100, CZ  
(740) ing. Marie Smrčková, Velflíkova 8, Praha 6, 16000

(210) **O-358368**  
(220) 11.08.2004  
(320) 11.08.2004  
(511) 16, 41  
(540)



(510) (16) tiskoviny, časopisy, periodika a knihy; (41) výchovná, zábavná a vzdělávací činnost, nakladatelství a vydavatelství.  
(590) Barevná  
(730) **BURDA Praha, spol. s r.o.**, Uruquayská 17, Praha 2, 12000, CZ  
(740) Ing. Král Jiří, Štěpánská 45, Praha 1, 11000

(210) **O-358371**  
(220) 11.08.2004  
(320) 11.08.2004  
(511) 35, 40, 41, 42



(510) (35) reklamní, propagační a inzertní činnost, marketingová činnost, zprostředkování v reklamě a obchodu, průzkumy trhu, automatizované zpracování, správa a vyhledávání dat, poskytování obchodních a podnikatelských informací; (40) tisk - polygrafická činnost všeho druhu spadající do této třídy, fotosazba; (41) vydavatelská činnost a nakladatelská činnost, pořádání odborných kurzů, školení a jiných vzdělávacích akcí, lektorská činnost, pořádání kulturních, společenských a sportovních akcí, fotografická, filmová a hudební produkce; (42) tvorba počítačového software - programování počítačů, zhotovování software všeho druhu na zakázku, výzkum, vývoj a projektování software, počítačové analýzy, regenerace počítačových dat, pronájem software, správa počítačových sítí, poradenství a konzultace v oblasti software a hardware, počítačová grafika.  
(730) **Petronius CZ, a.s.**, Zelený pruh 99/1560, Praha 4, 14000, CZ  
(740) Ing. Jiří Střelák, Pařížská 17, Praha 1, 11000

(210) **O-358375**  
(220) 11.08.2004  
(320) 11.06.2004  
(511) 29  
(540)



(510) (29) mléko a mléčné výrobky.  
(730) **YOPLAIT MARQUES INTERNATIONALES, Societé par Actions Simplifiée**, Boulevard du Montparnasse 170, Paris, FR  
(740) Společná advokátní kancelář Všeťečka Zelený Švorčík Kalenský a partneři, JUDr. Pavel Zelený, Hálkova 2, Praha 2, 12000

(210) **O-358381**  
(220) 11.08.2004  
(320) 11.08.2004  
(511) 3, 5, 32  
(540)



(554) Prostorová  
(510) (3) kosmetické výrobky, čističe skvrn, přípravky na čištění textilií a jiných předmětů, hygienické potřeby, jako mýdla tekutá, šampony vlasové i tělové, pěny a sole do koupelí, čistící prostředky pro pleť, vlasové vody, opalovací krémy, pleťové masky, balzámy na rty, krémy, prací prostředky, vody po holení, přípravky k čištění, leštění a odmašťování, brusné přípravky, voňavkářské výrobky, parfěmy, éterické oleje, dekorativní kosmetika jako rtěnky, makeupy apod.; (5) výrobky dietetické, pro léčebné účely, potraviny pro děti, batolata a nemocné, potravinové přípravky a doplňky všeho druhu, jako posilující přípravky, tonika, vitamínové přípravky, poživatiny pro doplnění redukčních diet nebo přípravků pro hubnutí, vše s léčebnými účinky, přípravky s léčebnými účinky obsahující biochemické katalyzátory, zejména pro fyzicky aktivní osoby, rekonvalescenty

a nemocné, vše výše uvedené určené k léčebným účelům, desinfekční prostředky, WC deodoranty, WC osvěžovače, WC gely, přípravky pro desinfekci bytu, prostředky k ničení plevele a k hubení živočišných škůdců, přípravky zvěrolékařské, diabetické přípravky pro léčebné účely; (32) nealkoholické nápoje syčené i nesyčené, včetně nápojů minerálních, šumivých a energetických, sirupy a jiné přípravky a koncentráty pro přípravu nápojů, včetně nápojů diabetických a dietetických, ovocné šťávy, nápoje z ovocných šťáv, energetické nápoje, iontové nápoje obohacené vitamínové nápoje, nealkoholické aperitivy, nápojové směsi.

- (590) Barevná  
(730) **D+K Drmela, s.r.o.**, Nádražní 1844/153, Ostrava - Moravská Ostrava, 70200, CZ  
(740) Václav Müller, Filipova 2016, Praha 4, 14800

- (210) **O-358389**  
(220) 11.08.2004  
(320) 11.08.2004  
(511) 35, 36, 39, 41, 42  
(540)

## ARDEUS

- (510) (35) zprostředkování obchodu, prodeje v dražbě, provádění veřejných dražeb, předvádění zboží, činnost podnikatelských, organizačních a ekonomických poradců spadající do této třídy, činnost účetních poradců, vedení účetnictví a daňové evidence, rozborů z účetnictví, revize účtů, příprava a vyhotovování daňových přiznání, strategický a operativní controlling, zejména v oblasti řízení zisku a financí, analýzy nákladů a výnosů, posuzování efektivnosti provozu a racionalizace práce, sestavování rozpočtu výnosů a nákladů, tvorba předběžných, výsledných a cenových kalkulací, sestavování materiálové a časové bilance, zpracování dat, systemizace informací do počítačových databází, obchodní nebo podnikatelské informace, pomoc, poradenství a poskytování konzultací v obchodní činnosti, vytváření obchodních sítí, zprostředkování interaktivního obchodu pomocí globálních komunikačních sítí (Internet), administrativní práce spadající do této třídy, referenční servis, marketing, reklamní činnost, zprostředkování reklamní činnosti, zejména pomocí globálních komunikačních sítí, styky s veřejností, služby v oblasti získávání obchodních kontraktčních partnerů, organizování komerčních a reklamních výstav, vytváření obchodních a obchodně-informačních sítí, zprostředkování obchodních záležitostí, zejména v oblasti prodeje zájezdů cestovních kanceláří, včetně zprostředkování prodeje zájezdů cestovní kanceláře prostřednictvím Internetu, shromažďování různého zboží pro třetí osoby (kromě jejich přepravy) v rozsahu zbožíových tříd 01 až 34 za účelem umožnění spotřebitelům, aby si tyto výrobky mohli pohodlně prohlížet a nakupovat, dovozní a vývozní agentura; (36) činnost realitní kanceláře, obchodování s nemovitostmi, oceňování a odhady nemovitostí, pronájem nemovitostí, zejména domů, bytů a kanceláří, správa nemovitostí, zprostředkování nákupu a prodeje nemovitostí, zprostředkování záruk, kaucí a ručení, obstaravatelská a zprostředkovatelská činnost v oblasti pojišťovacích, finančních a peněžních služeb, finanční poradenství, činnost finančních poradců; (39) činnost cestovní agentury v rámci této třídy, organizování cest, exkurzí, výletů, turistického cestování, prohlídek, zájezdů, zejména tematických, zajišťování služebních cest pro podnikatele, přeprava osob, zejména turistů, motorovými a kolejovými vozidly, loděmi a letadly, agroturistika, rezervace v dopravě a cestování, pronájem vozidel, lodí, letadel, rezervování míst pro průjezd při dopravě; (41) poradenská činnost v oblasti společenských věd a rozvoje osobnosti, zejména v mediální oblasti, pořádání odborných kurzů, školení a jiných vzdělávacích akcí, včetně lektorské činnosti, výuka na PC, výchovné a vzdělávací služby, vzdělávání v zařízeních sloužících odbornému vzdělávání, v zařízeních nezařazených do sítě škol, školských a předškolních zařízení, jiné mimoškolní vzdělávání, dálkové studium, korespondenční kurzy, informace o výchově a vzdělávání, organizování, vedení řízení školení, pracovních setkání, seminářů, konferencí a kolokvií, organizování a plánování večírků, organizování kulturních nebo vzdělávacích výstav (autogramiády, galerie, obrazárny), organizování vzdělávacích a zábavných soutěží, výchovné zábavné klubové služby, služby k zábavě a pobavení spadající do třídy 41, zprostředkování výroby televizních pořadů, poskytování on-line elektronických publikací (bez možnosti

stažení), psaní scénářů, služby pro oddech a rekreaci, reportéřské služby, doučování, činnost informačních a zpravodajských kanceláří spadající do této třídy, vydavatelská a nakladatelská činnost; (42) tvorba softwaru a poradenství v oblasti hardwaru a softwaru, služby databank a správa počítačových sítí v rámci této třídy, zprostředkování právních služeb.

- (730) **Ing. Mazur Jiří**, Vardasova 3, Havířov - Město, 73601, CZ  
(740) Pacl Václav, Okrajová 4, Havířov - Podlesí, 73601

- (210) **O-358390**  
(220) 11.08.2004  
(320) 11.08.2004  
(511) 6, 7, 11, 17, 19, 35, 37, 40  
(540)



- (510) (6) obecné kovy v surovém a polozpracovaném stavu a jejich slitiny, odlitky, kovové stavební konstrukce, materiály a výrobky spadající do této třídy, zejména drobné kování pro stavební účely, okenní a dveřní kování, kovové dveřní a okenní rámy a závěsy, kovové stavební obklady, kovové okapní žlaby a římsy, ocelové konstrukce a konstrukční dílce, též kovová lešení, kolejnice a jiný kovový materiál určený k železničním účelům, též pro tramvajovou dopravu, kovové potrubí a trubky, kovové potrubí pro ústřední topení, armatury z kovu pro potrubí na stlačený vzduch, vodu, plyn, oleje, armatury kovové do betonu, armatury pro stavby kovové, nádrže na veškeré tekutiny a všech forem z kovu, kovové kabely, kovová lana a dráty, řetězy, tyče ocelové, profilová ocel, hliníkové fólie, plech, plechové tabule a svitky, plechové zboží spadající do této třídy, kovové mříže a mřížoví, kovový spojovací materiál, kovový šrot, zámečnické potřeby a výrobky kovové, železářské a klempířské zboží spadající do této třídy, trezory a bezpečnostní schránky, kovové a ocelové výrobky neobsažené v jiných třídách, např. kari síta pro stavebnictví, ocelové rolety svinovací, ohrady, ploty kovové, rozpínky, pletivo, mřížoví, schody, schodnice (součást schodů), síla, stojky, zámky všeho druhu, kombinační, zapuštěné, pružinové, bezpečnostní, kromě zámků elektrických, kovové vodovodní potrubí, kovové žaluzie, zvonky ke dveřím, kovové žlaby a koryta, rudy; (7) stroje, zařízení, motory, náhradní díly k nim spadající do této třídy, zejména zvedací technika; (11) zařízení pro vaření, chlazení, větrání, včetně klimatizace nebo zařízení pro úpravu vzduchu, zařízení pro rozvod vody a zařízení sanitární, zejména distributory dezinfekčních prostředků pro klosety, filtry na čištění vzduchu a vody, zařízení koupelen, bidety, bojlerů, průtokové ohříváče vody pro koupelny, koupací vany, včetně sedacích, umyvadla s přívodem vody, zařízení na ohřívání prádla, vodovodní a požární hydranty, kohoutky a kuželky k nim, požární kohoutky, kanalizační kovové kohoutky, hygienická zařízení, klosety a jejich splachovací zařízení, instalace klosetové, včetně nádrží a vodovodního potrubí i s regulačním příslušenstvím, hygienické pokrývky na klosetová sedátka, kašny, klimatizační zařízení a přístroje, odsávací zařízení, plynové kotle, sprchové zařízení, sterilizátory vody nebo vzduchu ozonem, majoliková kamna, ústřední topení, články žebrované ústředního topení, obložení topných těles, ozdobné vodotrysky, regulační, zajišťovací a bezpečnostní armatury k přístrojům, vodovodům a plynovodům, plynové sporáky, též kuchyňské, porcelánová kamna, prádelní kotle; (17) polotovary z plastických hmot, těsnicí hmoty, izolační nátěry, nekovové armatury k potrubí na stlačený vzduch, armatury pro vodovody z jiných hmot než z kovu; (19) stavební materiály nekovové, zejména sklo alabastrové, tabulové okenní, neprůstředné, skleněné desky namáčené v barvách pro stavební účely, skleněné obkládací desky na příčky, armatury pro stavby nekovové, balustrý, bazény na plavání nekovové a nepřenosné, cementové omítky odolné proti ohni, betonové desky na obkládání podlah, nekovové desky obkladové na zdvo, dlaždice dřevěné, keramické, kameninové, polévané, mosaikové, skleněné svítící, hliněné, přenosné domy nekovové, dřevěné dýhy



spojované nebo lepené, dřevěné ostění, dřevolepenka pro stavebnictví, dřevěné dveře křídlové a posuvné, skleněné posuvné dveře, dveřní rámy a výplně nekovové, parketové desky, dřevěné podlahy, podlahy a stropy pro stavby, hmoty na jednolitě podlahy, přepážky pro sprchové kabiny, kámen dlažební, na krby, na obklady, na prahy, přírodní nebo umělé, korkové desky, střešní a nárožní krokve, dřevěné latě, laťové přepážky, lepenka pro stavby, dřevěné lešení, obkládačky, dřevěné obklady prahů, ohnivzdorné cihly, cementy, okapní žlaby nekovové, otočné okenice, nekovové okenní rámy, okna nekovová a posuvná, rolety a žaluzie lamelové nekovové a netextilní, řezivo, břidlicové tašky, sádra, sádrové desky a tašky, tašky z pálené hlíny, kameninové a skleněné, nekovové armatury pro stavebnictví; (35) zprostředkovatelská činnost v oblasti obchodu, předvádění zboží, obchodní informace, zprostředkování interaktivního obchodu pomocí globálních komunikačních sítí (Internet), budování prodejních sítí, shromažďování různého zboží pro třetí osoby (kromě jejich přepravy), zejména kovového zboží třídy 6 a nekovových materiálů třídy 19 za účelem umožnění spotřebitelům, aby si tyto výrobky mohli pohodlně prohlížet a nakupovat, služby v oblasti získávání obchodních kontraktčních partnerů, činnost dovozní a vývozní agentury; (37) stavby a opravy, provádění staveb, včetně jejich změn a udržovacích prací na nich, inženýrská stavební činnost a provádění stavebního dozoru, stavební, stavebně-vybavovací a údržbářsko-opravárenská činnost, demoliční, vyklizovací a vyprošťovací práce, revitalizace panelových domů, zateplování budov, stavebně montážní práce, montáž, demontáž, údržba a opravy ocelových konstrukcí spadající do této třídy, montáž železobetonových konstrukcí, montáž, demontáž, údržba a revize strojních zařízení, zejména montáž, opravy, revize a zkoušky vyhrazených zdvihacích zařízení, montáž, demontáž, údržba a opravy stavebních i technologických ocelových konstrukcí, ocelových konstrukcí hal, dopravních, potrubních a kabelových mostů, též pěších lávek, jeřábových drah a mostových jeřábů, čističek a kotelů, čerpacích a filtračních stanic, vyhrazených ocelových konstrukcí železniční dopravy ČD a zařízení průmyslu kovového odpadu, instalace, montáž, demontáž, údržba a opravy potrubních řádů a rozvodů s příslušenstvím všech médií, včetně hydraulických, pneumatických a mazacích, též vysokotlakých, provedení tepelných a hlukových izolací na potrubí, instalace, montáž a opravy ústředního vytápění, včetně přípojních sítí a větrání, pokládání kabelů, zemní úpravy, elektroinstalace, slaboproudé i silnoproudé rozvody, pronájem stavebních strojů a zařízení, stavební informace, stavební dozor, povrchové čištění budov, mytí dopravních prostředků, montáže lešení, opravy, montáž, demontáž, zkoušky, revize a servis silničních vozidel a dopravních zařízení, montáž, demontáž, opravy a údržba k prodáváním výrobkům a zařízením, zámečnictví a klempířství v rozsahu této třídy, montáž, demontáž, instalace jednoúčelových montážních pomůcek, stavba lešení, údržbářské práce, dozor a technická inspekce, technické poradenství ve stavebnictví a v oblasti záchran obytných budov a historických objektů; (40) zpracování materiálů, nakládání s odpady (vyjma nebezpečnými), zejména jejich zpracování, recyklace a likvidace, likvidace odpadních vod a nebezpečných roztoků, dekontaminace zamořených látek a zemin, kalů, stavebních sutí, třídění odpadu a recyklovaného materiálu, informace o zpracování a úpravě materiálů, čištění vzduchu, vodovzdorná úprava a impregnace látek, též ohnivzdorná, čištění povrchů, úprava vody, rafinace, čištění, odstraňování pachu z ovzduší, odmožování osob, techniky, včetně technologií a budov, zpracování a třídění kovového odpadu, zpracování kovů a jejich úprava, kovovýroba.

(730) **PETAX s.r.o.**, Nad poštou 900, Orlová - Město, 73511, CZ  
(740) Pacl Václav, Okrajová 4, Havířov - Podlesí, 73601

(210) **O-358403**  
(220) 12.08.2004  
(320) 12.08.2004  
(511) 30, 32  
(540)

## LIQUID 8 SYSTEM

(510) (30) káva, čaj, kakao, náhražková káva, zmrzlina; (32) nápoje, jmenovitě pitné vody, ochucené vody, minerální a šumivé vody a jiné nealkoholické nápoje, jmenovitě limonády, energetické nápoje a nápoje pro sport, ovocné nápoje a šťávy, sirupy, koncentráty a prášky pro výrobu nápojů, jmenovitě ochucených vod, minerálních a šumivých vod, limonád, energetických

nápojů, nápojů pro sport, ovocných nápojů a šťáv.

(730) **The Coca-Cola Company**, Coca-Cola Plaza, Atlanta, 30313, GA, US  
(740) Zeiner & Zeiner v. o. s., JUDr. Petr Frischmann, Maiselova 15, Praha 1, 11000

(210) **O-358404**  
(220) 12.08.2004  
(320) 12.08.2004  
(511) 30, 32  
(540)



(510) (30) káva, čaj, kakao, náhražková káva, zmrzlina; (32) nápoje, jmenovitě pitné vody, ochucené vody, minerální a šumivé vody a jiné nealkoholické nápoje, jmenovitě limonády, energetické nápoje a nápoje pro sport, ovocné nápoje a šťávy, sirupy, koncentráty a prášky pro výrobu nápojů, jmenovitě ochucených vod, minerálních a šumivých vod, limonád, energetických nápojů, nápojů pro sport, ovocných nápojů a šťáv.  
(730) **The Coca-Cola Company**, One Coca-Cola Plaza, Atlanta, 30313, GA, US  
(740) Zeiner & Zeiner v. o. s., JUDr. Petr Frischmann, Maiselova 15, Praha 1, 11000

(210) **O-358405**  
(220) 12.08.2004  
(320) 12.08.2004  
(511) 30, 32  
(540)



(510) (30) káva, čaj, kakao, náhražková káva, zmrzlina; (32) nápoje, jmenovitě pitné vody, ochucené vody, minerální a šumivé vody a jiné nealkoholické nápoje, jmenovitě limonády, energetické nápoje a nápoje pro sport, ovocné nápoje a šťávy, sirupy, koncentráty a prášky pro výrobu nápojů, jmenovitě ochucených vod, minerálních a šumivých vod, limonád, energetických nápojů, nápojů pro sport, ovocných nápojů a šťáv.  
(590) Barevná  
(730) **The Coca-Cola Company**, One Coca-Cola Plaza, Atlanta, 30313, GA, US  
(740) Zeiner & Zeiner v. o. s., JUDr. Petr Frischmann, Maiselova 15, Praha 1, 11000

(210) **O-358409**  
(220) 12.08.2004  
(320) 12.08.2004  
(511) 29  
(540)

## KNAK

(510) (29) maso a masné výrobky, masové konzervy, masové polotovary, masové paštiky a pomazánky, masové výtažky, uzeniny všeho druhu, ryby, drůbež, zvěřina, jedlé oleje a tuky, bujóny a vývary, huspeniny, tukové pomazánky, vnitřnosti, droby a dršťky, želatina.  
(730) **PRIMA GROUP, a.s.**, 1. máje 156, Nezamyslice, 79826, CZ  
(740) TETRAPAT patentová kancelář, RNDr. Zdeňka Halaxová, Horní náměstí 7, Olomouc, 77200

(210) **O-358410**  
(220) 12.08.2004

(320) 12.08.2004  
(511) 35, 36, 39, 42  
(540)



- (510) (35) pomoc při provozu a řízení podniku, analýzy nákladů, dodavatelské služby pro třetí osoby posuzování efektivity provozu a racionalizace práce, ekonomické prognózy, vyhledávání umístění vozidel pomocí počítače, cenové analýzy, organizační poradenství, podnikatelské poradenství personální poradenství, podnikové poradenství a obchodní management ekonomické poradenství; (36) finanční poradenství, finanční analýzy, finanční konzultační služby, služby v oblasti pojištění, služby v oblasti nemovitostí; (39) doprava, poradenství v logistice, logistický audit, navrhování skladů a skladových technologií, organizování dopravy, návrhy trasování, služby v oblasti logistiky; (42) návrh a vývoj software v oblasti logistiky.
- (590) Barevná  
(730) **LOGICON Partner, s.r.o.**, Sokolovská 1195/23, Ostrava - Poruba, 70800, CZ  
(740) TETRAPAT patentová kancelář, RNDr. Zdeňka Halaxová, Horní náměstí 7, Olomouc, 77200

(210) **O-358416**  
(220) 12.08.2004  
(320) 12.08.2004  
(511) 35, 36, 37, 39, 42  
(540)



- (510) (35) pronájem kancelářských strojů a zařízení, propagačního materiálu, kancelářské techniky, zprostředkování v oblasti obchodu, činnost organizačních a ekonomických poradců; (36) leasingové služby s následným prodejem věcí, pronájem nemovitostí, bytů, pozemků, realitní kancelář, pronájem nemovitostí včetně doplňkových služeb; (37) pronájem dílenských strojů, strojů a přístrojů pro stavebnictví a zemní práce, strojů na těžení dřeva, pronájem technologických zařízení pro průmysl a výrobu, inženýrská činnost v investiční výstavbě; (39) pronájem dopravní techniky a motorových vozidel, dopravních prostředků, přepravního zařízení, letadel, lodí, garáží, parkovišť, skladišť, koní, chladničků, chladicích, varných, pečicích a ventilačních přístrojů a zařízení pro domácnost nebo pro podniky ubytovací nebo stravovací; (42) pronájem distribučních strojů /prodejných automatů/, elektrických přístrojů, pletacích strojů, kuchyňských strojů, domácích spotřebičů, nábytku, lékařských přístrojů a zařízení, ochranné výstroje /např. oděvů/, pokojů, potřeb pro zemědělský provoz, strojů, výrobních strojů, pronájem výpočetní, telekomunikační, informační techniky, zařízení na automatizované zpracování dat.
- (590) Barevná  
(730) **B - LEASING CZ, s.r.o.**, Palackého 49, Brno, 61200, CZ

(210) **O-358417**  
(220) 12.08.2004  
(320) 12.08.2004  
(511) 30  
(540)

## EMARKO

- (510) (30) koření a kořenící přípravky.  
(730) **VITANA, a.s.**, Mělnická 133, Byšice, 27732, CZ

(210) **O-358419**

(220) 12.08.2004  
(320) 12.08.2004  
(511) 29  
(540)

## GOMBASECKÁ

- (510) (29) maso, masové výrobky, vepřové maso, klobásy, salámy, šunky, tlačanky, jelita, párky, uzeniny.  
(730) **Tauris, a. s.**, Potravinářská 6, Rimavská Sobota, 97901, SK  
(740) Kania, Sedlák, Smola patentová a známková kancelář, Ing. František Kania, Mendlovo nám. 1a, Brno, 60300

(210) **O-358421**  
(220) 12.08.2004  
(320) 12.08.2004  
(511) 9, 16, 35, 36, 38  
(540)

## eTrading KB

- (510) (9) počítačové programy a softwarové vybavení počítačů pro internetové bankovníctví; (16) papírové nosiče informací, zejména tiskoviny, letáky, propagační materiály, plakáty, fotografie, psací a kancelářské potřeby, papírenské zboží; (35) inzertní, reklamní a propagační činnost, pomoc při řízení obchodní činnosti, obchodní administrativa, kancelářské práce, marketing; (36) služba finanční, peněžní, nemovitostní a pojišťovací, zejména přijímání vkladů od veřejnosti, poskytování úvěrů, investování do cenných papírů na vlastní účet, finanční pronájem (leasing), platební styk a zúčtování, vydávání platebních prostředků, jako platebních karet, cestovních šeků, poskytování záruk, otevírání akreditivů, obstarávání inkasa, obchodování s devizovými hodnotami v oblasti termínových obchodů a opcí, včetně kurzových a úrokových obchodů s převoditelnými cennými papíry, a to na vlastní účet nebo na účet klienta, účast na vydávání akcií a poskytování souvisejících služeb, finanční makléřství, poskytování porad ve věcech podnikání, obhospodařování cenných papírů klienta na jeho účet včetně poradenství, uložení a správa cenných papírů nebo jiných hodnot, výkon funkce depozitáře investičního fondu, směnárenská činnost, poskytování bankovních informací, pronájem bezpečnostních schránek, vydávání hypotečních zástavních listů podle zvláštního zákona; (38) komunikační služby, zejména zveřejňování a přenos zpráv a informací prostřednictvím počítačových a telekomunikačních prostředků a sítí, šíření informací prostřednictvím počítačových sítí a telekomunikačních sítí včetně Internetu, poskytování přístupu k on-line službám, služby webových portálů, komunikace a obchodní transakce v síti, služby datové sítě.

(730) **Komerční banka, a.s.**, Na Příkopě 33/969, Praha 1, 11407, CZ

(210) **O-358428**  
(220) 12.08.2004  
(320) 12.08.2004  
(511) 6, 16, 18, 21, 35, 40  
(540)

## Medag

- (510) (6) reklamní a dárkové předměty z kovu; (16) papír a výrobky z papíru, lepenky, tiskárenské výrobky, papírenské zboží, časopisy, periodika, knihy, knihařské výrobky, fotografie, fotoalba, kalendáře, katalogy, reprodukce, grafiky, pohlednice, dopisnice, dopisní papíry, kancelářské potřeby kromě nábytku, reklamní a propagační tiskoviny, obalové materiály z papíru a plastických hmot, ozdobné a propagační předměty z papíru a plastických hmot, etikety, obtisky, karty, těžitka; (18) kůže a její náhražky, výrobky z kůže a jejích náhražek v jiných třídách neuvedené, peněženky, kufry, cestovní brašny a kabely, deštníky, slunečníky; (21) přívěsky na klíče a jiné předměty ze skla, skleněné, porcelánové a kameninové zboží, drobné domácí potřeby a nádoby pro reklamní a propagační účely; (35) inzertní, reklamní a poradenská činnost, poskytování pomoci při provozu

obchodu, zvláště služby propagační a zprostředkovatelské v oblasti nákupu a prodeje zboží, zajišťování reklamy, návrhy a realizace reklamních kampaní, pronájem reklamních zařízení, marketing a průzkum trhu; (40) polygrafické služby všeho druhu, ofsetový tisk, archový tisk, sítotisk, gumotisk, chemigrafie, stereotypie, galvanoplastika, tiskařské a sazečské prostřednictvím počítačových sítí, zpracování a úprava materiálu, zejména řezání, leštění, broušení, galvanování, kovotlačení, rytí.

(730) **Medag, s.r.o.**, Marešova 14, Brno, 60200, CZ

(740) Mgr. Marie Žáková, Lidická 51, Brno, 60200

(210) **O-358429**

(220) 12.08.2004

(320) 12.08.2004

(511) 29, 30

(540)

## BRUMÍK

(510) (29) marmeládové a ovocné náplně, mléčné krémy a náplně, máslové krémy a náplně; (30) pekařské výrobky, trvanlivé pečivo sladké i slané, jemné pečivo, cukrářské výrobky, kávové, kakaové, čokoládové náplně a krémy, polevy, polevy, cukrovinky, výrobky z obilovin, cereální výrobky, kakao, čokoláda, nápoje kávové, kakaové a čokoládové, zmrzlina, mražené krémy.

(730) **Opavia - LU, a.s.**, Vinohradská 2828/151, Praha 3, 13000, CZ

(740) Mgr. Marie Žáková, Lidická 51, Brno, 60200

(210) **O-358431**

(220) 12.08.2004

(320) 12.08.2004

(511) 29, 30

(540)

## PEŘÍČKO

(510) (29) marmeládové a ovocné náplně, mléčné krémy a náplně, máslové krémy a náplně; (30) pekařské výrobky, trvanlivé pečivo sladké i slané, jemné pečivo, cukrářské výrobky, kávové, kakaové, čokoládové náplně a krémy, polevy, polevy, cukrovinky, výrobky z obilovin, cereální výrobky, kakao, čokoláda, nápoje kávové, kakaové a čokoládové, zmrzlina, mražené krémy.

(730) **Opavia - LU, a.s.**, Vinohradská 2828/151, Praha 3, 13000, CZ

(740) Mgr. Marie Žáková, Lidická 51, Brno, 60200

(210) **O-358434**

(220) 12.08.2004

(320) 12.08.2004

(511) 5, 32

(540)

## DELFI

(510) (5) nápoje pro léčebné účely, především pro děti, zejména s obsahem lecitinu, vitamínů a jiných posilujících látek, iontové a energetické nápoje k léčebným účelům, potraviny a jiné dietetické výrobky pro léčebné účely, posilující a povzbuzující prostředky k léčebným účelům, nutriční doplňky pro léčebné účely; (32) vody minerální (přírodní nebo umělé), šumivé nápoje a jiné nealkoholické nápoje, ovocné a zeleninové nápoje, občerstvující šťávy, sirupy a jiné přípravky k výrobě nápojů, pivo, lehká piva a ležáky.

(730) **AI - Namura, spol. s r. o.**, Lysolajské údolí 107/25, Praha 6, 16500, CZ

(740) JUDr. Aleš Zábrš, Na Beránce 2, Praha 6, 16000

(210) **O-358438**

(220) 12.08.2004

(320) 12.08.2004

(511) 35, 36, 38

(540)



(510) (35) činnost organizačních a ekonomických poradců, ekonomické prognózy, zpracování a zprostředkování technicko-ekonomických studií a finančně ekonomických studií, obchodní nebo podnikatelské informace, komerční informační kancelář, systemizace informací do počítačové databáze, marketingové studie, obchodní průzkum, průzkum trhu, průzkum a analýza trhu, zejména trhu realit, pomoc při řízení obchodních a průmyslových podniků, pomoc při řízení obchodní činnosti, služby a poradenství v obchodní činnosti, obchodní management a podnikové poradenství, obchodní a podnikatelský průzkum, personální poradenství, zprostředkovatelská činnost v oblasti obchodu, reklama a reklamní činnost, organizování výstav komerčních nebo obchodních, pronájem reklamních ploch, předvádění, rozšiřování a zasílání vzorků zboží a reklamních materiálů, styk s veřejností, vylepování plakátů, zpracování textů, vydávání reklamních nebo náborových nebo propagačních a inzertních textů, vedení kartoték v počítači, sekretářské služby; (36) činnost realitní kanceláře, ubytovací kanceláře, pronájem bytů, farem, pronájem nájemních domů, správa realit a nemovitostí, finanční analýzy, finanční informace, finanční odhady a oceňování nemovitostí, finanční poradenství, finanční řízení, kapitálové investice, investorská činnost v oblasti výstavby, informace o pojištění; (38) telematika, výměna, šíření a nebo získávání zpráv a informací včetně doprovodného zvuku, šíření elektronických časopisů, informací, elektronických periodik, knih v elektronické podobě, audio nebo audiovizuálních děl prostřednictvím informační nebo datové nebo elektronické nebo komunikační nebo telekomunikační nebo počítačové sítě, zejména internetu.

(590) Barevná

(730) **EUROLIA, s.r.o.**, Na Bidě 567/2, Liberec IV., 46001, CZ

(740) Bohemia Patent Patentová a známková kancelář, Ing. Jana Vandělíková, Hradební 3, Praha 1, 11000

(210) **O-358439**

(220) 12.08.2004

(320) 12.08.2004

(511) 35, 36, 38

(540)

## EUROLIA

(510) (35) činnost organizačních a ekonomických poradců, ekonomické prognózy, zpracování a zprostředkování technicko-ekonomických studií a finančně ekonomických studií, obchodní nebo podnikatelské informace, komerční informační kancelář, systemizace informací do počítačové databáze, marketingové studie, obchodní průzkum, průzkum trhu, průzkum a analýza trhu, zejména trhu realit, pomoc při řízení obchodních a průmyslových podniků, pomoc při řízení obchodní činnosti, služby a poradenství v obchodní činnosti, obchodní management a podnikové poradenství, obchodní a podnikatelský průzkum, personální poradenství, zprostředkovatelská činnost v oblasti obchodu; (36) činnost realitní kanceláře, ubytovací kanceláře, pronájem bytů, farem, pronájem nájemních domů, správa realit a nemovitostí, finanční analýzy, finanční informace, finanční odhady a oceňování nemovitostí, finanční poradenství, finanční řízení, kapitálové investice, investorská činnost v oblasti výstavby, informace o pojištění; (38) telematika, výměna, šíření a nebo získávání zpráv a informací včetně doprovodného zvuku, šíření elektronických časopisů, informací, elektronických periodik, knih v elektronické podobě, audio nebo audiovizuálních děl prostřednictvím informační nebo datové nebo elektronické nebo komunikační nebo telekomunikační nebo počítačové sítě, zejména internetu.

(730) **EUROLIA, s.r.o.**, Na Bidě 567/2, Liberec IV., 46001, CZ

(740) Bohemia Patent Patentová a známková kancelář, Ing. Jana Vandělíková, Hradební 3, Praha 1, 11000

(210) **O-358443**

(220) 12.08.2004

(320) 12.08.2004

(511) 35, 36, 43

(540)

## VENTANA

(510) (35) poradenské, konzultační a zprostředkovací služby při řízení obchodní činnosti, obchodní služby v prodejních a skladových provozech, zastupitelské služby v obchodní činnosti, propagace, reklama, inzertní činnost, marketing, organizování výstav s jiným

než kulturním zaměřením, předváděcí činnost, pomoc při řízení obchodní činnosti, správa hotelů; (36) nákup, správa, nájem a pronájem nemovitostí, zprostředkování koupě nemovitostí, realitní kancelář, pronájem bytů, směnárenské služby; (43) zajišťování a zprostředkování ubytování, hotelové služby, provozování hotelů, penzionů, restaurací, barů, bufetů, kaváren, cukráren, jídelen, klubů a poskytování souvisejících služeb (pokojový servis, úklid aj.), poskytování přechodného ubytování, pronájem jednacích místností, zásobování.

(730) **VF HOTELS, s.r.o.**, Celetná 600, Praha 1, 11000, CZ

(740) Šachta, Zmeškal & partneři, Ing. Václav Kratochvíl, Radlická 28/663, Praha 5, 15000

(210) **O-358448**

(220) 12.08.2004

(320) 12.08.2004

(511) 3

(540)

## ASTRID Placenta

(510) (3) kosmetické výrobky.

(730) **ASTRID T. M., a. s.**, U průhonu 10, Praha 7, 17400, CZ

(210) **O-358451**

(220) 12.08.2004

(320) 12.08.2004

(511) 3, 5, 31

(540)

## ZOOFIT

(510) (3) přípravky a prostředky prací, zejména mýdlo, též desinfekční a toaletní, mýdlové náhražky, čistící, např. čistící mléko pro toaletní účely, mycí prostředky, a to i pro toaletní účely, ústní vody, zubní pasty, prášky, šampon, tekutý nebo v prášku, parfumerie a kosmetika, též voňavkářské přípravky a směsi voňavých látek, krémy, esence, přísady do koupeli, pudry, vody, barviva a laky na srst, medicínální a desinfekční mýdlo, mýdlo na odstranění zápachu, spreje pro osvěžení dechu, kosmetika a kosmetické přípravky, zejména kosmetika pro péči o pokožku; (5) výrobky a přípravky chemické, farmaceutické, veterinární, hygienické, dezinfekční, antiseptické, antibakteriální a antiparazitní, v rámci této třídy, pro léčebné účely, potravinové doplňky, zejména dietetické, vše pro léčebné účely, farmaceutické a výživové potraviny a posilující potraviny, včetně nápojů pro léčebné účely, proteinové, vitamínové, multivitaminové, energetické, iontové, minerální (včetně stopových prvků) a výživové nápoje pro léčebné účely, přírodní léčivé výtažky, posilující a antibakteriální přípravky-tonika, drogy pro léčebné účely, minerální vody pro léčebné účely, farmaceutické přípravky pro péči o pokožku, přísady do krmiva pro léčebné účely, medicínální emulze, výrobky pro prevenci nebo utišení bolesti, výrobky ze zředěných vod pro léčebné účely, hygienické a desinfekční přípravky a potřeby pro léčebné účely, prostředky k hubení rostlinných a živočišných škůdců, zvěrolékařské výrobky, spadající do této třídy, přípravky pro mytí zvířat; (31) krmivo a nápoje pro zvířata, zejména pro domácí, pochoutky a odměny ke žvýkání pro zvířata, přísady do krmiva, ne pro léčebné účely, proteiny pro živočišnou spotřebu, posilující přípravky pro zvířata, řasy jako potravina pro lidskou a živočišnou spotřebu, vykrmovací přípravky pro zvířata, výživa pro domácí zvířata.

(730) **Kubeš Ferdinand Ing.**, Klímova 2, Brno, 61600, CZ

(740) Patentový zástupce, Václav Pacl, Okrajová 4, Havířov, 73601

(210) **O-358456**

(220) 13.08.2004

(320) 13.08.2004

(511) 16, 21, 32

(540)

## PURKMISTR

(510) (16) archy papíru, balící papír, blahopřání, bloky, brožury, celofán, periodika, dopisní papír, etikety kromě textilních, fotografie, reprodukce grafické, grafiky, karty, kartóny, knihy, obálky, obaly, obtisky, papír toaletní, papírenské výrobky, ubrousky papírové, ubrusy papírové, plakáty, plány, pohlednice, potřeby na psaní, praporky papírové, prostírání papírové, pytlíky papírové, ručníky papírové, sešity, tácky papírové, těžitka, tiskopisy, tužky, folie na balení z plastických hmot, zápisníky, zpěvníky; (21) bandasky, cestovní lahve, cukřenky, čajníky,

čajové soupravy, dávkovače mýdla, dávkovače papírových ručníků, dávkovače toaletního papíru, demižony, džbánky, hluboké misky, hrnce, hrnčičské zboží, chladicí nádoby, prkénka a schránky na chléb, kastroly, kávové soupravy, kbelíky, kořenáče, kotlíky, kuchyňské nádobí, majolika, misky, naběračky, nádoby kuchyňské, nočníky, otevíraky lahví, pánve, párátko, pepřenky, podnosy, porcelán, potřeby kuchyňské, potřeby toaletní, krabice na jídlo, rukavice pro domácnost, sběračky, servisy, sklenice na pití, sklo tabulové, slánky, stojánky, svícny, šálky, škopky, štoudve, tácky papírové, talíře papírové, talíře, termosky, utěrky na čištění, výrobky z křišťálového skla, vývrtky, žejdlíky; (32) nealkoholické nápoje, iontové nápoje, pivo, příchutě a přípravky pro nápoje, sodová voda, minerálky, sladové nápoje, stolní voda.

(730) **LUKRÉCIUS, a.s.**, Selská náves 2, Plzeň, 32600, CZ

(740) TICHÝ & POLÁČEK Patentopráv. a známk.kancelář, Ing. Jiří Poláček, Dominikánská 6, Plzeň, 30112

(210) **O-358466**

(220) 13.08.2004

(320) 13.08.2004

(511) 9, 35, 37, 42

(540)



(510) (9) přístroje pro zpracování informací, počítače, software, monitory, modemy, tiskárny, procesory apod., nosiče dat v elektronické podobě, elektrické vodiče, počítačové sítě a elektronické informační systémy, přístroje pro záznam, převod a reprodukci zvuku nebo obrazu, přístroje spojové a telekomunikační techniky, součásti uvedených přístrojů a zařízení pro přenos zpráv a obrazu pomocí počítače a pro elektronickou poštu; (35) propagační činnost, reklama, prezentace uživatelů na internetu, pomoc při řízení obchodní činnosti, odborné obchodní poradenství; (37) instalace a opravy elektronických zařízení, zejména počítačů a hardware, zřizování, provoz a údržba provozu internetových serverů za účelem využití internetových služeb; (42) tvorba softwaru, zhotovování softwaru na zakázku, výzkum a vývoj softwaru, údržba programového vybavení, pronájem doby přístupu k databázi, vyhledávací služby, tvorba systémů pro vyhledávání, tvorba www prezentací, tvorba internetových informačních databází, poradenství v oblasti softwaru, výpočetní techniky a spotřební elektroniky, pronájem výpočetní techniky - počítačů a počítačového hardware, poradenské služby v oblasti počítačového hardware a software, registrace doménových jmen.

(590) Barevná

(730) **AbiaNet, s.r.o.**, Sámova 210/6, Praha 10, 10100, CZ

(210) **O-358471**

(220) 13.08.2004

(320) 13.08.2004

(511) 3, 30, 32

(540)

## INTOCEL

(510) (3) kosmetika, kosmetické přípravky a speciální kosmetické přípravky regenerační, výživné, zkrášlující, omlazující a/nebo s imunostimulačními a antioxidačními účinky, mýdla, šampony, čistící mléka pro toaletní účely, přípravky pro péči o oči, pleť a obličej ve všech formách, kosmetické bioinformační přípravky regenerační, detoxikační, stabilizační a výživné, soli a extrakty rostlinné, bahenní, rašelinové, vřidelní a lázeňsko-minerální jako přípravky do koupele, kosmetické přípravky s obsahem fytolátů, s obsahem bylinných komplexů a/nebo minerálních látek, přípravky pro péči o ruce a nehty zejména pro zpevňování a regeneraci nehtů i nehtového lůžka, krémy proti vráskám a zmírňující jejich tvorbu, parfumerie a parfémované kosmetické výrobky, veškeré nemedicínální kosmetické přípravky, zubní pasty a přípravky pro péči o zuby a hygienu ústní dutiny, masážní přípravky, kosmetické bylinné přípravky, přípravky pro barvení, péči, výživu vlasů a/nebo pro jejich regeneraci,

přípravky a výrobky proti pocení nebo svědivosti pokožky, přípravky podporující vyhlazení žívez, kosmetické oleje, pomády a vazelíny, krémy a roztoky pro sportovce, pro fitness centra i pro zeštíhlovací účely, veškeré ostatní kosmetické přípravky pro péči o tělo spadající do této třídy; (30) potravní doplňky s vysokým obsahem rostlinných látek a tříslovin, speciální rostlinné polykompozitní bioinformační potravní doplňky fortifikované vitaminy, stopovými prvky a/nebo éterickými oleji, potravní přípravky se stabilizačními účinky pro lidský organismus, potravní regenerační přípravky rostlinného původu s antibakteriálními, antivirovými a antimykotickými účinky, doplňky stravy bohaté na fytolátka a taniny, specifické nemedicínální doplňky pro výživu lidí na bázi přírodních pryskyřic s obsahem vitamínů ve všech formách, polykompozitní potravní přírodní extrakty s obsahem minerálních látek fortifikované vitaminy a/nebo stopovými prvky, čaje, rostlinné extrakty a odvary z bylin, z listů, ze semen a z plodů, nenávykové potravní doplňky k překonání působení mikroorganismů a infekcí, doplňky stravy pro zvláštní výživu a ke zvýšení odolnosti lidského organismu, vše výše uvedené doplňky, přípravky a poživatiny v rámci této třídy; (32) nealkoholické širokospektrální bioinformační regenerační nápoje, iontové, energetické, výživové a posilující nápoje, koncentráty k výrobě nápojů fortifikované stopovými prvky, vitaminy, přírodními nebo minerálními extrakty, výtažky k výrobě lihoprostých nealkoholických nápojů, nenávykové nealkoholické nápoje pro stimulaci a regeneraci organismu a/nebo ke zvýšení výkonnosti, nealkoholické kloubní a sportovní nápoje s obsahem minerálních látek.

(730) **DIOCHI spol. s r. o.**, Weilova 2/1144, Praha 10, 10200, CZ

(740) MIRA patentová a známková kancelář, Blanka Fišerová, V Kapslovně 11, Praha 3, 13000

(210) **O-358479**

(220) 16.08.2004

(320) 16.08.2004

(511) 31, 35

(540)



(510) (31) výrobky zemědělské, zahradnické, lesní neuvedené v jiných třídách, čerstvé ovoce, zelenina, rostliny a přírodní květiny; (35) propagační činnost, reklama, pomoc při řízení obchodní činnosti.

(590) Barevná

(730) **VELKOTRŽNICE-LIPENCE, s.r.o.**, K Radotínu 492, Praha 5, 15900, CZ

(740) Advokátní kancelář, JUDr. Jan Frič, Štefánikova 65, Praha 5, 15000

(210) **O-358502**

(220) 17.08.2004

(320) 17.08.2004

(511) 20

(540)



(510) (20) nábytek; (37) truhlářství (opravy); (40) truhlářství (výroba na zakázku).

(590) Barevná

(730) **TOMAX Wood Morávia Josef Střítecký Ing.**, Koželužská 1, Třebíč - Borovina, 64701, CZ

(210) **O-358505**

(220) 17.08.2004

(320) 17.08.2004

(511) 25, 28, 41

(540)



(510) (25) trička; (28) loutky; (41) pořádání kulturních akcí, zábava, kulturní aktivity, výchova, vzdělávání.

(590) Barevná

(730) **Tomeš Ladislav**, Mirovice 266, Mirovice, 39801, CZ

(210) **O-358512**

(220) 17.08.2004

(320) 17.08.2004

(511) 9, 41, 42

(540)

## ETIS

(510) (9) přístroje a nástroje vědecké, námořní, geodetické, fotografické, filmové, optické, přístroje pro vážení, měření, signalizaci, kontrolu (inspekci), záchranu a přístroje pro vyučování, přístroje a nástroje pro vedení, přepínání, přeměnu, akumulaci, regulaci nebo řízení elektrického proudu, přístroje pro záznam, převod, reprodukci zvuku nebo obrazu, magnetické nosiče zvukových záznamů, gramofonové desky, automatické distributory a mechanismy pro přístroje a mince, zapisovací pokladny, počítačové stroje, přístroje pro zpracování informací a počítače; (41) vzdělávání, zábava; (42) vědecké a technologické služby a s nimi spojený výzkum a návrhy, průmyslové analýzy a výzkum, návrh a vývoj počítačového hardwaru a softwaru.

(730) **Kulhánek Josef Ing.**, K Hradišti 136, Praha 4, 14300, CZ

(210) **O-358514**

(220) 17.08.2004

(320) 17.08.2004

(511) 35, 36, 42

(540)

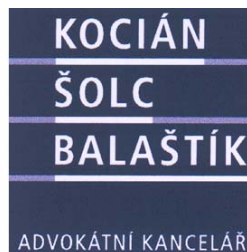

(510) (35) právní poradenství v oblasti podnikání a obchodu; (36) daňové poradenství; (42) advokátní kancelář, právnícké služby a konzultace, poskytování informací z oblasti práva prostřednictvím komunikačních médií a informačních nosičů všeho druhu.

(590) Barevná

(730) **Kocián Šolc Balaštík a spol.**, Jungmannova 24, Praha 1, 11000, CZ

(210) **O-358519**

(220) 17.08.2004

(320) 17.08.2004

(511) 1, 3, 5

(540)

## GLIMEPIR

(510) (1) chemické výrobky a chemikálie pro průmysl a vědu; (3) kosmetické přípravky, přípravky na čištění zubů; (5) léčiva, farmaceutické přípravky humánní a veterinární, chemické výrobky pro lékařství, chemické výrobky pro hygienu a vědu pro léčebné účely, organopreparáty, hygienické výrobky pro léčebné účely, diabetické přípravky pro léčebné účely, dezinfekční přípravky, přípravky pro ošetření zubů a dutiny ústní, utišující přípravky a přípravky proti kašli, vitaminové přípravky, léčivé tinktury a kapky.

- (730) **SVUS Pharma a.s.**, Škroupova 957/4, Hradec Králové, 50002, CZ  
(740) Ing. Marie Smrčková, Velflíkova 8, Praha 6, 16000

- (210) **O-358523**  
(220) 18.08.2004  
(320) 18.08.2004  
(511) 3  
(540)

## CARLO BOSSI

- (510) (3) prostředky tělové a vlasové kosmetiky - šampony a balzámy na vlasy, melíry na vlasy, vosky na vlasy, gely na vlasy, tělové krémy, parfémy, toaletní vody.  
(730) **Žofie Chorazemcová - Alleison**, Hlavní 77, Dolní Lutyně - Věřňovice, 73553, CZ

- (210) **O-358524**  
(220) 18.08.2004  
(320) 18.08.2004  
(511) 35, 41  
(540)



- (510) (35) předvádění zboží, reklama, propagace, výstavy komerční a reklamní, styky s veřejností, poradenství v obchodní činnosti, reklamní materiály (rozšiřování vzorků), obchodní nebo podnikatelské informace; (41) organizování a vedení seminářů, školení, vyučování.  
(730) **BONDUELLE, spol. s r.o.**, Hyberská 24, Praha 1, 11000, CZ

- (210) **O-358529**  
(220) 18.08.2004  
(320) 18.08.2004  
(511) 9, 16, 35, 38, 41, 42  
(540)

## Radio ROMANTIKA

- (510) (9) radiopřijímače, magnetické suporty zvukových záznamů, gramofonové desky, automatické distributory a mechanismy na mince; (16) papír, výrobky z papíru, tiskárenské výrobky, fotografie, kancelářské potřeby (kromě nábytku), tiskoviny; (35) rozhlasová reklama a public relations, reklamní akce a rozhlasová propagace, zprostředkování obchodů a obchodních záležitostí prostřednictvím rádia; (38) spoje (komunikace), vysílání vědeckých, vzdělávacích, výchovných, zábavných, hudebních, sportovních, kulturních a jiných rozhlasových programů; (41) výchova, vzdělání, školení, kurzy, semináře (formace), zábava, sportovní a kulturní aktivity, příprava a tvorba rozhlasových programů, tvorba a výroba audiovizuálních programů, agenturní umělecká činnost; (42) poradenská a konzultační činnost v oblasti multimediální a masmediální tvorby.  
(730) **LONDA spol. s r.o.**, Václavské náměstí 8, Praha 1, 11000, CZ  
(740) JUDr. Jiří Bedrna, Puškinovo nám. 14, Praha 6, 16000

- (210) **O-358533**  
(220) 18.08.2004  
(320) 18.08.2004  
(511) 9, 16, 35, 38, 41  
(540)

## ROOM

- (510) (9) nahrané i nenahrané nosiče informací všeho druhu, jako disky, diskety, CD ROM, pásky, nahrané i nenahrané nosiče zvuku a/nebo obrazu, software; (16) tiskoviny, periodický a neperiodický tisk, zejména časopisy, noviny, knihy, prospekty, plakáty, fotografie, pohlednice, dopisnice, dopisní papíry, kalendáře, knihařské výrobky, propagační materiály a předměty z papíru, zejména letáky, brožury, obtisky, obalový materiál z papíru a plastických hmot, tiskařské typy a štočky, ozdobné a propagační předměty z papíru; (35) reklamní, inzertní služby všeho druhu, včetně inzerce a reklamy, poskytované v

počítačových, telekomunikačních a obdobných sítích, šíření a přenos inzerce a reklamy prostřednictvím telefonních sítí, informační servis a poradenské služby v obchodě, pořádání reklamních a obchodních výstav a předváděcích akcí zboží a služeb, včetně distribuce zboží k reklamním účelům, zprostředkovatelské služby v oblasti obchodu, obchodní služby v oboru polygrafie, průzkum trhu a marketing, obchodní zastoupení tuzemských a zahraničních firem, rozmnožovací služby; (38) šíření tiskovin, časopisů, periodik, knih v elektronické podobě prostřednictvím počítačové sítě, včetně Internetu, prostřednictvím satelitů apod., zveřejňování, rozšiřování a přenos informací prostřednictvím všech informačních a telekomunikačních prostředků a sítí, satelitů apod., šíření informací prostřednictvím teletextu a počítačových a telekomunikačních sítí, včetně Internetu; (41) nakladatelská a vydavatelská činnost v oboru zábavních, odborných, zpravodajských a vzdělávacích tiskovin, časopisů, periodických i neperiodických publikací, zpráv a informací, zvukových, textových a audiovizuálních nosičů, včetně multimediálních aplikací, produkční a agenturní činnost v oblasti zábavy, kultury a výchovy, pořádání zábavních soutěží, zájmových klubů a společenských akcí, pořádání společenských módních přehlídek, informační, konzultační, obstaravatelské a zprostředkovatelské služby v oboru nakladatelské a vydavatelské činnosti a produkční a agenturní činnosti v oblasti zábavy, kultury a výchovy, rozšiřování knih, novin a časopisů.

- (730) **EUROPEAN TRUST SERVICES, INC**, 8407 N.E. Fremont Sreet 229, Portland, 97220, OR, US  
(740) Mgr. Milan Matoušek, Bozděchova 7, Praha 5, 15000

- (210) **O-358538**  
(220) 18.08.2004  
(320) 18.08.2004  
(511) 12  
(540)



- (510) (12) dětské kočárky.  
(590) Barevná  
(730) **Martin Sekera - BAMBINO**, Hrachovec 73, Valašské Meziříčí, 75701, CZ

- (210) **O-358541**  
(220) 18.08.2004  
(320) 18.08.2004  
(511) 5, 30, 35  
(540)

## DELIBAKE

- (510) (5) diabetický chléb a jiné pečivo diabetické; (30) mouka potravinářská, chléb, housky, rohlíky a jiné běžné pečivo, jemné pečivo, dorty, zákusky a jiné cukrářské výrobky, pečivo s náplní, pečivo s obsahovým podílem mléka, sendviče, krekerky, oplatky, medovníky, perníky, suchary, sušenky, mražené výrobky a polotovary, zmrzliny a zmrzlinové prášky, těsta, těstoviny, pizzy, obilní přípravky a vločky, příchutě do pečiva ve tř. 30, droždí, prášek do pečiva, želé; (35) pomoc při organizování a řízení obchodní činnosti s výrobky pekárenskými, cukrářskými a mlynářskými, činnost kanceláře dovozní a vývozní a zprostředkování obchodů s výše uvedenými výrobky, distribuce vzorků, propagace a reklama výše uvedených výrobků, organizování veletrhů a výstav komerčních, marketingové studie a průzkumy, analýzy cen, ekonomické prognózy.  
(730) **LOTUS - DELTA, a.s.**, U Kožovy hory 2748, Kladno - Kročehlavy, 27201, CZ

- (210) **O-358542**  
(220) 18.08.2004  
(320) 18.08.2004

(511) 2, 4, 6, 19, 36, 37, 39, 41, 42  
(540)



The logo for TCHAS features the word 'TCHAS' in a bold, red, sans-serif font. Above the letters 'C' and 'H' is a red, curved, arch-like graphic element that spans across the top of the letters.

(510) (2) barvy, nátěry a laky, fermeže, laky, ochranné prostředky proti řezu a proti hnilobě dřeva, antikorozní barvy, oleje a přípravky, tuky na ochranu proti korozi, zahušťovače barev, barviva, mořidla, ředidla, pryskyřice přírodní v surovém stavu, ochranné přípravky na kovy, ochranné přípravky na dřevo, přípravky na odstraňování tapety, tonery pro kopírovací stroje a zařízení, tmel sklenářský, olovnatá běloba, ochranné nátěry pro podvozky vozidel, prášky (kovové, hliníkové, bronzové) pro malíře, tiskaře, umělce a dekorátéry; (4) výrobky pro pohlcování, zavlažování a vázání prachu, benzin (pohonná směs), benzin motorový, benzin těžký, benzol, brikety dřevěné, brikety palivové, brikety rašelinové, brikety uhelné, brikety dřevěné, dehtový uhelný olej, dřevěné uhlí, dřevo palivové, uhlí, koks, lehký benzin, generátorový plyn, grafit (pro mazání), kapaliny olejové pro řezání, karnaubový vosk, kerosin, rafinovaný olej, lih, mazací oleje, mazací tuky, mazadla, vosky, minerální paliva, motorová paliva, nafta motorová, nafta topná, olej jako palivo, olej motorový, oleje průmyslové, tuky průmyslové, olejový plyn, plyn pro osvětlení, paliva, pohonné látky, paliva na bázi alkoholu, palivové těkavé směsi, plyn ztužený, plyny palivové, pohonné, přípravky pro odstraňování prachu, protiskluzové přípravky pro hnací řemeny, přísady do motorových paliv, ropa, ropa éterická, ropa surová nebo rafinovaná, pohonné směsi ke svícení; (6) obecné kovy a jejich slitiny, veškeré stavební materiály kovové spadající do této třídy, armatury do betonu, armatury pro potrubí na stlačený vzduch, bílé kovy, hutnické materiály, cín, cínové desky, plechy, kovové dláždění, drát hliníkový, drátěné pletivo, kovové pletivo, železné dráty, dráty svařovací a pájecí, dráty z obecných kovů, drenážní roury, hliník, kovová držadla, klepadla na dveře, kovové dveře, kovové dveřní kliky, dveřní kování, dveřní rámy, dveřní uzávěry, dveřní zarážky, dveřní zárubně, dveřní zástrčky, dveře kovové odolné proti ohni, dveře ocelové, dveře z kujaného železa, kovové sloupce pro elektrické vedení, kovové fitinky, fólie pro balení (kovové), kování na truhlářské výrobky, hliník, hliníkové fólie, hřebíky, hmoždinky, chrom, ingoty z obecných kovů, kovové kabely neelektrické, spojky a příchytky pro kovové kabely a roury, kovové klenby, kovové potrubí, kovové kolíky, kovové komíny, kovové konstrukce, ocelové koule, kování stavební, kování na okna, kování pro nábytek, kovové okenní rámy, okenní kování kovové, okenní stavěče, kovové roury, kovové trubky pro ústřední topení, drobné kovové zboží, kovy obecné (surové nebo jako polotovary), kovové těsnění pro ucpávková pouzdra, kovy lehké, kovy ložiskové, kovy rafinované, kovy svářecí, kovy tvarované různým způsobem, lisované, ražené, kované, frézované, vrtané, soustružené (neobsažené v jiných třídách), kovová střešní krytina, kovová lana, ocelová lana, kovová lešení, kovové lišty a latě, odlitky kovové, odlitky z litiny, odlitky ze šedé litiny, odlitky z hliníku, modely slévarenské kovové, formy na lité kovy, kovové matice šroubové, šrouby, mazací čepy, tlakové maznice, měď (surovina nebo polotovar), mosaz (surová nebo polotovar), kovová mřížovina, kovové nádoby na stlačený plyn a zkapaletný vzduch, kovové nádrže, kovové napínače, kovové nosníky, kovové nýty, obecné kovy (surové nebo jako polotovary), slitiny z obecných kovů, kovové objímky, kovová obložení stavební, pásová ocel, ocel nezpracovaná nebo jako polotovar, ocel cementační, ocel galvanizovaná, ocel kolejnicová, ocel litá, ocel nástrojová, ocel plávková, ocel rychlořezná, ocel svařková, ocel tažená, ocel tyčová, ingoty oceli, ocel ušlechtilá, ocel válcovaná, ocel vanadová, ocel zušlechťená, ocelové výrobky (neobsažené v jiných třídách), ocelový drát, ocelová konstrukce a stavební ocelové dílce, ocelové koule a kuličky, ocelové roury, ocelové stožáry, ocelové trubky, ocelové plechy, odvodňovací roury, okapy-žlaby, olovo (jako surovina nebo polotovar), kovové oplocení, ostnatý drát, kovové tyčinky pro pájení, pájky, pancéřové plechy, kovové stavební panely a výplně, dveřní panty, kovové závěsy, závěsné

systémy pro stropní podhledy, panely kovové, kovové stavební dílce, pažnice, kovové podložky, kovové vyztužovací materiály pro potrubí, ocelové potrubí, kovové profilové konzoly pro stavebnictví, válcované profily z plechu, protlačované profily, kovové překlady, kovové příčky stavební, kovové přípojky i odbočky potrubí, rudy kovové, rudy železné, kovové řetězy, kovové skoby, kovové spojky, kovové stavební materiály, stavební materiál z válcovaného a litého kovu, kolejnice a jiný kovový materiál pro železnice, kovové stropní desky, kovové vložky, kovové výztuže, drobné železářské zboží, kovové závory, zinek, surové železo, haly kovové montované, zámečnické výrobky, výrobky z kovu (nikoliv z drahých kovů) neobsažené v jiných třídách; (19) veškeré stavební materiály nekovové spadající do této třídy, armatury, asfalt, smůla, cement, malta, beton, bednění do betonu, břidlice, cihly, dehet (pro stavebnictví), lepenka pro stavební účely, dehtovaná lepenka, jíl, kámen, kámen stavební, kesony na stavební práce pod vodou, střešní krytiny nekovové, lemování střech nekovové, mramor, nátěrové hmoty pro stavebnictví, nosníky nekovové, olivín pro stavebnictví, omítky, papír pro stavebnictví, pažnice nekovové, písek, plst pro stavební účely, podpěry nekovové, překlady (okenní, dveřní) nekovové, překližka, příčky nekovové, rákos pro stavební účely, sádra, smola, hmoty pro stavby (nekovové), panely pro stavby (nekovové), stojky (nekovové), stožáry (sloupky) nekovové, šamot, šindele, škvára, štěrk, tvárnice, vápno, výztuže pro stavebnictví (nekovové), vápenec, žula, dlažby, spadající do této třídy, dlaždice nekovové, obklady ve stavebnictví (nekovové), podlahy nekovové, parkety, dveřní prahy (nekovové), schodiště nekovová, dveře nekovové, mříže nekovové, okna nekovová, parkety, ploty nekovové, římsy nekovové, okenní rámy (nekovové), zárubně dveří (nekovové), okapní žlaby (nekovové), plavecké bazény nekovové, kluziště (stavby) nekovová, neohebné trubky nekovové pro stavebnictví, trubky pro drenáže, odbočky potrubí (nekovové), potrubí nekovová pro ventilační a klimatizační zařízení, potrubí spádové (nekovové), potrubí tlakové (nekovové), trubky kameninové, trubky vodovodní (nekovové), ventily drenážních trubek, kromě ventilů kovových a ventilů z umělých hmot, ventily vodovodní, kromě ventilů kovových a ventilů z umělých hmot, konstrukce stavební nekovové, přenosné stavby (nekovové), dřevo polozpracované (například trámy, prkna, panely), překližky, dřevo opracované, dřevo stavební (prkna), dřevo tvárné, dřevo užitkové, dřevo dýhové, lišty, kůly, latě, stavební sklo (například dlaždice, skleněné tašky, sklo na izolace), mozaiky pro stavebnictví, sklo izolační pro stavby; (36) kanceláře realitní, činnost realitní kanceláře, zprostředkovatelná koupě a prodeje nemovitostí, nákup, prodej nebo pronájem nemovitostí, bytů a nebytových prostor včetně poskytování souvisejících služeb, správa spojená s pronájmem nemovitostí, správa nemovitostí, operativní leasing, leasing, finanční poradenství, finanční operace, jednatelství, koupě na splátky, nákup na splátky, inkasování nájemného, nájemní činžovní domy (vedení), oceňování a odhady nemovitostí; (37) stavebnictví, služby, týkající se stavby budov, silnic, mostů, přehrad nebo přepravních linek, služby specializovaných podniků spadajících do oblasti stavebnictví, jako jsou služby například malířů, instalatérů, topenářů, pokrývačů, klempířů apod., stavebnictví, podzemní stavby, výstavba podzemních inženýrských sítí, kolektorů, ražba štol, protlaky potrubí, opravy kanalizací, povrchová těžba, důlní těžba, hornictví, podmořské stavitelství, podmořské opravy, stavby přístavů a přístavních hrází, stavby a údržba ropovodů, vodo hospodářské stavby (čistiřny odpadních vod, čistiřny průmyslových vod, vodojemy, úpravní vod, čerpací stanice vody, jímání vody), ekologické stavby (úpravy vodních toků a břehů, hráze, jezy, vodní nádrže, přehrad), průmyslové stavby (skládky komunálního odpadu, skládky průmyslového odpadu, průmyslové haly), městské stavby (školy, tělocvičny, nákupní centra, bazény vnitřní, vnější, občanská výstavba), inženýrské sítě (vodovody, kanalizace, plynořífikace, katodová ochrana potrubí), demolice staveb, čištění budov, izolování proti vlhkosti, instalace lešení, vrtání studní, štukování, sádrování, tapetování, utěšňování (tmelení) budov, bednicí práce, inspekce stavebních projektů, dozor nad stavbami, stavební informace, služby pronájmu strojů, stavebních strojů a zařízení, nářadí a konstrukčního materiálu, služby opravářské, a to služby uvedení kteréhokoliv objektu do dobrého stavu po upotřebení, po vzniklých škodách, poškození nebo částečném zničení (například restaurování budovy nebo jiného existujícího předmětu, který se

stal nevyhovujícím proti svému původnímu stavu), služby opravářské, jako služby v oblastech elektřiny, nástrojů a nářadí atd., služby údržbářské, které mají uchovat předmět v původním stavu, aniž by se změnila některá z vlastností, odborné poradenství v oblasti stavebnictví; (39) balení zboží, organizování cest, dodávka zboží poštou, doručování zboží, dovoz, doprava, automobilová doprava, rozvod elektřiny, kurýrské služby, odtahování dopravních prostředků při poruchách, osobní doprava, pronájem parkovací plochy, služby týkající se parkování automobilů, pronájem automobilů, nákladních vozidel a kamiónů, pronájem skladů, pronájem garáží, rozvod vody, voda (zásobování), skladování, služby v dopravě a přepravě, stěhování, uskladňování, organizování výletů, zájezdů apod., zprostředkování dopravy; (41) informace o možnostech rekreace, informace o možnostech rozptýlení, informace o možnostech zábavy, informace o výchově a vzdělávání, organizování kulturních nebo vzdělávacích výstav, organizování plesů, organizování představení, organizování soutěží vzdělávacích, sportovních a zábavných, plánování a organizování večírků, pořádání a řízení pracovních setkání, prázdninové tábory (pořádání, služby s tím spojené), provozování sportovních zařízení, rekreace (služby pro oddech, informace), organizování a vedení seminářů, výchovně-zábavné služby, dálkové studium, školení, zveřejňování textů, kromě reklamních, instruktážní výcvik, výchovný výcvik, vyučování, vzdělávání, zábava-pobavení, zkoušení, přezkoušení, programy rozhlasu, zábavy, zábavné rozhlasové programy; (42) design průmyslový, geodézie, geologické expertizy, geologický průzkum, geologický výzkum, inženýrské práce (expertizy), kontrola kvality, technické kreslení, počítačové programování, počítačové systémové analýzy, tvorba software, obnova počítačových dat, pronájem času na přístup do počítačových databází, údržba počítačových programů, tisk ofsetový, tiskárny, tisky litografické, podmořský výzkum, technický průzkum, odborné poradenství v oblasti počítačového hardware, odborné poradenství architektonické, odborné poradenství v oblasti inženýrství, stavební projekce, projektová činnost, studie technických projektů, projektové studie technické, zeměměřičství.

- (590) Barevná  
(730) **TCHAS, spol. s r.o.**, 28. října 160/216, Ostrava-Mariánské Hory, 70900, CZ  
(740) Ing. Pavel Nádvořík, Sokola Tůmy 1, Ostrava-Hulváky, 70900

- (210) **O-358543**  
(220) 18.08.2004  
(320) 18.08.2004  
(511) 2, 4, 6, 19, 36, 37, 39, 41, 42  
(540)



- (510) (2) barvy, nátěry a laky, fermeže, laky, ochranné prostředky proti řezu a proti hnilobě dřeva, antikorozi barvy, oleje a přípravky, tuhy na ochranu proti korozi, zahušťovače barev, barviva, mořidla, ředidla, pryskyřice přírodní v surovém stavu, ochranné přípravky na kovy, ochranné přípravky na dřevo, přípravky na odstraňování tapety, tonery pro kopírovací stroje a zařízení, tmel sklenářský, olovnatá běloba, ochranné nátěry pod podvozky vozidel, prášky (kovové, hliníkové, bronzové) pro malíře, tiskaře, umělce a dekoratéry; (4) výrobky pro pohlcování, zavlažování a vázání prachu, benzín (pohonná směs), benzín motorový, benzín těžký, benzol, brikety dřevěné, brikety palivové, brikety rašelinové, brikety uhelné, brikety dřevěné, dehtový uhelný olej, dřevěné uhlí, dřevo palivové, uhlí, koks, lehký benzín, generátorový plyn, grafit (pro mazání), kapaliny olejové pro řezání, karnaubový vosk, kerosin, rafinovaný olej, líh, mazací oleje, mazací tuhy, mazadla, vosky, minerální paliva, motorová paliva, nafta motorová, nafta topná, olej jako palivo, olej motorový, oleje průmyslové, tuhy průmyslové, olejový plyn,

plyn pro osvětlení, paliva, pohonné látky, paliva na bázi alkoholu, palivové tekavé směsi, plyn ztužený, plyny palivové, pohonné, přípravky pro odstraňování prachu, protiskluzové přípravky pro hnací řemeny, přísady do motorových paliv, ropa, ropa éterická, ropa surová nebo rafinovaná, prostředky, pohonné směsi ke svícení, vše v rámci této třídy; (6) obecné kovy a jejich slitiny, veškeré stavební materiály kovové, spadající do této třídy, armatury do betonu, armatury (kovové) pro potrubí na stlačený vzduch, bílé kovy, hutnické materiály, cín, cínové desky, plechy, kovové dláždění, drát hliníkový, drátěné pletivo, kovové pletivo, železné dráty, dráty svařovací a pájecí, dráty z obecných kovů, drenážní roury, hliník, kovová držadla, klepadla na dveře, kovové dveře, kovové dveřní kliky, dveřní kování, dveřní rámy, dveřní uzávěry, dveřní záržky, dveřní zárubně, dveřní zástrčky, dveře kovové odolné proti ohni, dveře ocelové, dveře z kujného železa, kovové sloupy pro elektrické vedení, kovové fitinky, fólie pro balení (kovové), kování na výrobky truhlářství, hliník, hliníkové fólie, hřebíky, hmoždinky, chrom, ingoty z obecných kovů, kovové kabely neelektrické, spojky a příchytky pro kovové kabely a roury, kovové klenby, kovové potrubí, kovové kolíky, kovové komíny, kovové konstrukce, ocelové koule, kování stavební, kování na okna, kování pro nábytek, kovové okenní rámy, okenní kování kovové, kovové roury, kovové trubky pro ústřední topení, drobné kovové zboží, kovy obecné (surové nebo jako polotovary), kovové těsnění pro ucpávková pouzdra, kovy lehké, kovy ložiskové, kovy rafinované, kovy svářecí, kovy tvarované různým způsobem, lisované, ražené, kované, frézované, vrtané, soustružené (neobsazené v jiných třídách), kovová střešní krytina, kovová lana, ocelová lana, kovová lešení, kovové lišty a latě, odlitky kovové, odlitky z litiny, odlitky ze šedé litiny, odlitky z hliníku, modely slévarenské kovové, formy na lití kovů, kovové matice šroubové, šrouby, mazací čepy, tlakové maznice, měď (surovina nebo polotovar), mosaz (surová nebo polotovar), kovová mřížovina, kovové nádoby na stlačený plyn a zkapalněný vzduch, kovové nádrže, kovové napínače, kovové nosníky, kovové nýty, obecné kovy (surové nebo jako polotovary), slitiny z obecných kovů, kovové objímky, kovová obložení stavební, pásová ocel, ocel nezpracovaná nebo jako polotovar, ocel cementační, ocel galvanisovaná, ocel kolejnicová, ocel litá, ocel nástrojová, ocel plávková, ocel rychlořezná, ocel svařková, ocel tažená, ocel tyčová, ingoty oceli, ocel ušlechtilá, ocel válcovaná, ocel vanadová, ocel zušlechťená, ocelové výrobky (neobsazené v jiných třídách), ocelový drát, ocelová konstrukce a stavební ocelové dílce, ocelové koule a kuličky, ocelové roury, ocelové stožáry, ocelové trubky, ocelové plechy, odvodňovací roury, okapy-žlaby, olovo (jako surovina nebo polotovar), kovové oplocení, ostnatý drát, kovové tyčinky pro pájení, pájky, pancéřové plechy, kovové stavební panely a výplně, dveřní panty, kovové závěsy, závěsné systémy pro stropní podhledy, panely kovové, kovové stavební dílce, pažnice, kovové podložky, kovové vyztužovací materiály pro potrubí, ocelové potrubí, kovové profilové konzoly pro stavebnictví, válcované profily z plechu, protlačované profily, kovové překlady, kovové příčky stavební, kovové přípojky i odbočky potrubí, rudy kovové, rudy železné, kovové řetězy, kovové skoby, kovové spojky, kovové stavební materiály, stavební materiál z válcovaného a litého kovu, kolejnice a jiný kovový materiál pro železnice, kovové stropní desky, kovové vložky, kovové výztuže, drobné železářské zboží, kovové závory, zinek, surové železo, haly kovové montované, zámečnické výrobky, výrobky z kovu (nikoliv z drahých kovů) neobsazené v jiných třídách; (19) veškeré stavební materiály nekovové, spadající do této třídy, armatury, asfalt, smůla, cement, malta, beton, bednění do betonu, břídlíce, cihly, dehet (pro stavebnictví), lepenka pro stavební účely, dehtovaná lepenka, jíl, kámen, kámen stavební, kesony na stavební práce pod vodou, střešní krytiny nekovové, lemování střeš nekovové, mramor, nátěrové hmoty pro stavebnictví, nosníky nekovové, olivín pro stavebnictví, omítky, papír pro stavebnictví, pažnice nekovové, písek, plst pro stavební účely, podpěry nekovové, překlady (okenní, dveřní) nekovové, překlíčka, příčky nekovové, rákos pro stavební účely, sádra, smola, hmoty pro stavby (nekovové), panely pro stavby (nekovové), stojky (nekovové), stožáry (sloupy) nekovové, šamot, šindele, škvára, štěrk, tvárnice, vápno, výztuže pro stavebnictví (nekovové), vápenec, žula, dlažby, spadající do této třídy, dlaždice nekovové, obklady ve stavebnictví (nekovové), podlahy nekovové, parkety, dveřní prahy (nekovové), schodiště



nekovová, dveře nekovové, mřížky nekovové, okna nekovová, parkety, ploty nekovové, římsy nekovové, okenní rámy (nekovové), zárubně dveří (nekovové), okapní žlaby (nekovové), plavecké bazény nekovové, kluziště (stavby) nekovová, neohebné trubky nekovové pro stavebnictví, trubky pro drenáže, odbočky potrubí (nekovové), potrubí nekovová pro ventilační a klimatizační zařízení, potrubí spádové (nekovové), potrubí tlakové (nekovové), trubky kameninové, trubky vodovodní (nekovové), ventily drenážních trubek, kromě ventilů kovových a ventilů z umělých hmot, ventily vodovodní, kromě ventilů kovových a ventilů z umělých hmot, konstrukce stavební nekovové, přenosné stavby (nekovové), dřevo polozpracované (např. trámy, prkna, panely), překližky, dřevo opracované, dřevo stavební (prkna), dřevo tvárné, dřevo užitkové, dřevo dýhové, lišty, kůly, latě, stavební sklo (například dlaždice, skleněné tašky, sklo na izolace), mozaiky pro stavebnictví, sklo izolační pro stavby; (36) kanceláře realitní, činnost realitní kanceláře, zprostředkovatelný koupě a prodeje nemovitostí, nákup, prodej nebo pronájem nemovitostí, bytů a nebytových prostor včetně poskytování souvisejících služeb, správa spojená s pronájmem nemovitostí, správa nemovitostí, operativní leasing, leasing, finanční poradenství, finanční operace, jednatelství, koupě na splátky, nákup na splátky, inkasování nájemného, nájemní, činžovní domy (vedení), oceňování a odhady nemovitostí; (37) stavebnictví, služby, týkající se stavby budov, silnic, mostů, přehrad nebo přepravních linek, služby specializovaných podniků spadajících do oblasti stavebnictví, jako jsou služby např. malířů, instalatérů, topenářů, pokrývačů, klempířů, stavebnictví, podzemní stavby, výstavba podzemních inženýrských sítí, kolektorů, ražba štol, protlaky potrubí, opravy kanalizací, povrchová těžba, důlní těžba, hornictví, podmořské stavitelství, podmořské opravy, stavby přístavů a přístavních hrází, stavby a údržba ropovodů, vodohospodářské stavby (čistírný odpadních vod, čistírný průmyslových vod, vodojemy, úpravní vod, čerpací stanice vody, jímání vody), ekologické stavby (úpravy vodních toků a břehů, hráze, jezy, vodní nádrže, přehrad), průmyslové stavby (sklady komunálního odpadu, sklady průmyslového odpadu, průmyslové haly), městské stavby (školy, tělocvičny, nákupní centra, bazény vnitřní, vnější, občanská výstavba), inženýrské sítě (vodovody, kanalizace, plynofikace, katodová ochrana potrubí), demolice staveb, čištění budov, izolování proti vlhkosti, montáže lešení, vrtání studní, štukování, sádrování, tapetování, utěšňování (tmelení) budov, bedničí práce, inspekce stavebních projektů, dozor nad stavbami, stavební informace, služby pronájmu strojů, stavebních strojů a zařízení, nářadí a konstrukčního materiálu, služby opravářské, a to služby uvedení kteréhokoliv objektu do dobrého stavu po upotřebení, po vzniklých škodách, poškození nebo částečném zničení (např. restaurování budovy nebo jiného existujícího předmětu, který se stal nevyhovujícím proti svému původnímu stavu), služby opravářské, jako služby v oblastech elektřiny, nástrojů a nářadí, služby údržbářské, které mají uchovat předmět v původním stavu, aniž by se změnila některá z vlastností, odborné poradenství v oblasti stavebnictví; (39) balení zboží, organizování cest, dodávka zboží poštou, doručování zboží, dovoz, doprava, automobilová doprava, rozvod elektřiny, kurýrské služby, odtahování dopravních prostředků při poruchách, osobní doprava, pronájem parkovací plochy, služby, týkající se parkování automobilů, pronájem automobilů, nákladních vozidel a kamióňů, pronájem skladů, pronájem garáží, rozvod vody, voda (zásobování), skladování, služby v dopravě a přepravě, stěhování, uskladňování, organizování výletů, zájezdů, zprostředkování dopravy; (41) informace o možnostech rekreace, informace o možnostech rozptýlení, informace o možnostech zábavy, informace o výchově a vzdělávání, organizování kulturních nebo vzdělávacích výstav, organizování plesů, organizování představení, organizování soutěží vzdělávacích, sportovních a zábavných, plánování a organizování večírků, pořádání a řízení pracovních setkání, prázdninové tábory (pořádání, služby s tím spojené), provozování sportovních zařízení, rekreace (služby pro oddech, informace), organizování a vedení seminářů, výchovně-zábavné služby, dálkové studium, školení, zveřejňování textů, kromě reklamních, instruktážní výcvik, výchovný výcvik, vyučování, vzdělávání, zábava-pobavení, zkoušení, přezkoušení, programy rozhlasu, zábavy, zábavné rozhlasové programy; (42) design průmyslový, geodézie, geologické expertizy, geologický průzkum, geologický výzkum, inženýrské práce (expertizy),

kontrola kvality, technické kreslení, počítačové programování, počítačové systémové analýzy, tvorba software, obnova počítačových dat, pronájem času na přístup do počítačových databází, údržba počítačových programů, tisk ofsetový, tiskárny, tisky litografické, podmořský výzkum, technický průzkum, odborné poradenství v oblasti počítačového hardware, odborné poradenství architektonické, odborné poradenství v oblasti inženýrství, stavební projekce, projektová činnost, studie technických projektů, projektové studie technické, zeměměřičství.

(730) **Ingstav Ostrava, a.s.**, Novoveská 22, Ostrava - Mariánské Hory, 70906, CZ

(740) Ing. Pavel Nádvorník, Sokola Tůmy 1, Ostrava-Hulváky, 70900

(210) **O-358572**

(220) 18.08.2004

(320) 18.08.2004

(511) 30

(540)

(510) (30) káva a káva v obalech z filtrovacích materiálů, nápoje na bázi kávy, kávové extrakty, instantní káva, kávové náhražky, směsi z kávy a z kávových náhražek, čaj, nápoje na bázi čaje, čajové extrakty, čajové náhražky, kakao, nápoje na bázi kakaa, čokoláda a čokoládové extrakty v práškové, granulované nebo v tekuté formě, cukr.

(730) **BALÍRNY DOUWE EGBERTS, a.s.**, K Žižkovu 9, Praha 9 - Vysočany, 19000, CZ

(740) TRAPLOVÁ-HAKR-KUBÁT Advokátní a patentová kancelář, JUDr. Jarmila Traplová, Přístavní 24, Praha 7, 17000

(210) **O-358596**

(220) 19.08.2004

(320) 19.08.2004

(511) 16, 25, 35

(540)

**ÖN YILDIZ**

(510) (16) obaly z papíru a plastu; (25) oděvy, přídlo; (35) zprostředkovatelská činnost v oblasti obchodu.

(730) **ALP - Kaan, s.r.o.**, U Továren 256/14, Praha 10 - Hostivař, 10200, CZ

(210) **O-358598**

(220) 18.08.2004

(320) 18.08.2004

(511) 9, 16, 41

(540)

**BOOTE**  
Každoroční katalog lodí



(510) (9) časopisy a jiné tiskoviny v elektronické podobě, nosiče záznamů nahrané i nenahrané, software, přístroje pro záznam, převod, přenos nebo reprodukci zvuku nebo obrazu, elektronické databáze, audiovizuální díla na nosičích, hudební díla na nosičích, elektronické multimediální aplikace; (16) tiskoviny, tiskárenské výrobky, tiskopisy, periodika, knihy, publikace neperiodické i periodické, fotografie, kalendáře, plakáty, letáky, nosiče informací v papírové formě, informace v papírové formě, databázové produkty v papírové formě, databáze v papírové formě, informační produkty v papírové formě, drobné reklamní předměty z papíru, tašky papírové nebo umělohmotné, náleží do této třídy; (41) nakladatelská a vydavatelská činnost, publikační činnost, výchovná, vzdělávací a zábavní činnost,

soutěže, výstavní činnost, organizace soutěží a her, vyhlášení soutěží a jejich výsledků, čtenářská anketa, divácká anketa. (540)

(730) **Ehrlich Petr**, Sochařská 13, Praha 7, 17000, CZ

(740) **VYSKOČIL, KROŠLÁK a spol.** Advokátní a patentová kancelář, Dana Lukajová, Petráská 12, Praha 1, 11000

(210) **O-358599**

(220) 19.08.2004

(320) 19.08.2004

(511) 25, 40, 41

(540)



(510) (25) konfekce; (40) šití konfekce; (41) sportovní aktivity.

(730) **RAKONCAJ Josef**, Vyšinka 1900, Turnov, 51101, CZ

(210) **O-358606**

(220) 19.08.2004

(320) 19.08.2004

(511) 35, 36, 37, 39

(540)



(510) (35) propagační činnost, reklama, pomoc při řízení obchodní činnosti; (36) služby nemovitostní včetně pronájmu nemovitostí, bytových a nebytových prostor, služby nemovitostní zejména správa nemovitostí, realitní činnost; (37) stavebnictví, zejména provádění staveb, jejich změn a odstraňování, údržba nemovitostí; (39) pronájem garáží a parkovišť.

(730) **Košík Development, s.r.o.**, Anglická 26, Praha 2, 12000, CZ

(740) **Glatzová & Co.**, JUDr. David Štros, advokát, patentový zástupce, Husova 5, Praha, 11000

(210) **O-358607**

(220) 19.08.2004

(320) 19.08.2004

(511) 35, 36, 37, 39

(540)

### Slunečný vršek

(510) (35) propagační činnost, reklama, pomoc při řízení obchodní činnosti; (36) služby nemovitostní včetně pronájmu nemovitostí, bytových a nebytových prostor, služby nemovitostní zejména správa nemovitostí, realitní činnost; (37) stavebnictví, zejména provádění staveb, jejich změn a odstraňování, údržba nemovitostí; (39) pronájem garáží a parkovišť.

(730) **Košík Development, s.r.o.**, Anglická 26, Praha 2, 12000, CZ

(740) **Glatzová & Co.**, JUDr. David Štros, advokát, patentový zástupce, Husova 5, Praha, 11000

(210) **O-358608**

(220) 19.08.2004

(320) 19.08.2004

(511) 9, 11, 35, 42



(510) (9) přístroje pro zpracování informací, počítače, software, elektronické počítačové informační a řídicí systémy, nosiče dat v elektronické podobě a zvukově-obrazové záznamy magnetické nebo v elektronické podobě, příslušenství k výpočetní technice spadající do této třídy, přístroje pro záznam, převod a reprodukci zvuku/obrazu, přístroje telekomunikační techniky, baterie, akumulátory, elektrosoučástky všeho druhu, elektrické vodiče, přístroje pro měření, regulaci, vážení, kontrolu, řízení a signalizaci, přístroje optické, přístroje navigační, zabezpečovací technika a alarmy, vědecké aparáty a přístroje, přístroje pro vedení, výrobu, přepínání, přeměnu, akumulaci, regulaci nebo řízení elektrického proudu; (11) přístroje pro osvětlení, světelné zdroje, světelná zařízení pro letiště, přístroje pro topení, ohřev, ventilaci, klimatizaci, chlazení, sušení, vaření; (35) automatizované zpracování dat, zprostředkovatelská a zastupitelská činnost v oblasti obchodu; (42) tvorba počítačového software - programování počítačů, zhotovování software všeho druhu na zakázku, výzkum, vývoj a projektování software, počítačové analýzy, regenerace počítačových dat, pronájem software, správa počítačových sítí, poradenství a konzultace v oblasti software a hardware, inženýrské a poradenské služby v elektrotechnice a strojírenství, projektování elektrických, elektronických a optických strojů a zařízení, provádění měření, monitorování - kontrola zařízení řídicí techniky, regulační techniky, výpočetní techniky, optických přístrojů.

(730) **SOFIM, spol.s.r.o.**, Zelený pruh 99, Praha 4, 14000, CZ

(740) **Ing. Jiří Střelák**, Pařížská 17, Praha 1, 11000

(210) **O-358609**

(220) 19.08.2004

(320) 19.08.2004

(511) 9, 12, 16, 35, 36, 37, 39, 40, 41

(540)



(510) (9) databáze na elektronických nosičích; (12) veškeré pozemní, vzdušné a vodní dopravní prostředky, náhradní díly a doplňky k motocyklům, osobním, nákladním a užitkovým automobilům; (16) databáze na papírových nosičích, tiskoviny, výrobky z papíru, časopisy, knihy, turistické a motoristické mapy, atlasy, průvodci a odborné příručky, psací potřeby, kancelářské potřeby (vyjma nábytku), papírenského zboží, plastové identifikační karty, dálniční nálepky; (35) reklamní a propagační činnost, zejména v oblasti kulturních a sportovních akcí, motoristických a automobilových závodů, zprostředkování obchodních záležitostí, zprostředkování odhadu hodnoty motorových vozidel, zprostředkování nákupu a prodeje motocyklů, osobních, nákladních, užitkových automobilů, náhradních dílů a doplňků; (36) zprostředkování pojištění motorových vozidel, prodej poukázek, akreditivů a karet, určených pro speciální služby motoristické veřejnosti; (37) opravy motorových vozidel, zprostředkování oprav motorových vozidel; (39) pronájem motorových vozidel, zprostředkování pronájmu motorových vozidel, poskytování cestovních informací motoristické veřejnosti, provoz technických zásahových vozidel při sportovních motoristických podnicích, zprostředkování zásahu vyprošťovací a odtahové služby motoristické veřejnosti, zprostředkování turistických zájezdů, provoz informačních středisek k poskytování informací motoristické veřejnosti, sběr

informací sloužících činnosti těchto středisek; (40) úpravy motorových vozidel, zprostředkování úpravy motorových vozidel, např. chromováním, úpravy plastových identifikačních karet, např. ražením, laminováním; (41) agenturní činnost v oblasti kultury a sportu, organizování kulturních a sportovních akcí.

- (590) Barevná  
(730) **Autoklub Bohemia Assistance, a.s.**, Střelničná 1680/8, Praha 8, 18000, CZ  
(740) PROPATENT, Ing. Vlasta Sedláčková, Ke Kateřinkám 1393, Praha 4, 14900



- (210) **O-358611**  
(220) 19.08.2004  
(320) 19.08.2004  
(511) 3, 5, 30, 32  
(540)

## AROMEDICA

- (510) (3) adstringentní přípravky pro kosmetické účely, éterické oleje do nápojů, čistící mléko pro kosmetické účely, dezinfekční mýdla, éterické esence, éterické oleje, kosmetické přípravky, kosmetické přípravky do koupelí, krémy na kůži, oleje pro kosmetické a toaletní účely, pleťové vody, ústní vody, vlasové vody, voda po holení, zubní pasty, kosmetické přípravky pro zvířata, parfémy; (5) bylinné čaje, diabetické potraviny, dietní potraviny pro léčebné účely, dietní nápoje pro léčebné účely, doplňky potravy minerální, doplňky potravy výživové pro léčebné účely, přípravky pro péči o dutinu ústní pro léčebné účely, léčivé přípravky do koupelí, léčivé soli do koupelí, posilující přípravky, tonika, vitamínové prostředky, vykuřovací tablety, vykuřovací tyčinky, žvýkací gumy; (30) aromatické přípravky do potravin, bonbóny, cukrovinky, čaj, žvýkací guma, přísady do nápojů jiné než esence, příchutě do nápojů a potravin s výjimkou éterických olejů, včelí kašička pro lidskou potřebu, koření; (32) minerální vody, mošty, nealkoholické nápoje, iontové nápoje, ovocné šťávy, ovocné výtažky, prášky na přípravu šumivých nápojů, přípravky na výrobu nápojů, sirupy na výrobu nápojů, zeleninové šťávy, šumivé nápoje.

- (730) **AROMEDICA, spol. s r.o.**, Plzeňská 221/130, Praha 5, 15000, CZ  
(740) Ing. Květoslava Kubičková, Doubravčická 2201, Praha 10, 10000

- (210) **O-358612**  
(220) 19.08.2004  
(320) 19.08.2004  
(511) 3, 30, 32  
(540)

## BYLINÁDA

- (510) (3) adstringentní přípravky pro kosmetické účely, éterické oleje do nápojů, čistící mléko pro kosmetické účely, dezinfekční mýdla, éterické esence, éterické oleje, kosmetické přípravky, kosmetické přípravky do koupelí, krémy na kůži, oleje pro kosmetické a toaletní účely, pleťové vody, ústní vody, vlasové vody, voda po holení, zubní pasty, kosmetické přípravky pro zvířata, parfémy; (30) aromatické přípravky do potravin, bonbóny, cukrovinky, čaj, žvýkací guma, přísady do nápojů jiné než esence, příchutě do nápojů a potravin s výjimkou éterických olejů, včelí kašička pro lidskou potřebu, koření; (32) minerální vody, mošty, nealkoholické nápoje, iontové nápoje, ovocné šťávy, ovocné výtažky, prášky na přípravu šumivých nápojů, přípravky na výrobu nápojů, sirupy na výrobu nápojů, zeleninové šťávy, šumivé nápoje.

- (730) **AROMEDICA, spol. s r.o.**, Plzeňská 221/130, Praha 5, 15000, CZ  
(740) Ing. Květoslava Kubičková, Doubravčická 2201, Praha 10, 10000

- (210) **O-358615**  
(220) 19.08.2004  
(320) 19.08.2004  
(511) 35, 39, 41

(540)

- (510) (35) zprostředkovatelská a poradenská služba v oblasti obchodu a služeb, reklamní činnost, propagační služby, zprostředkovatelská činnost v oblasti dopravy a skladování; (39) silniční automobilová doprava, silniční motorová doprava materiálů i osob, služby v oblasti přepravy osob a materiálů (kusových, sypkých i kapalných) včetně nakládky a vykládky, uskladňování zboží, služby spojené s balením zboží, zprostředkovatelská činnost v oblasti dopravy a skladování, vedení skladové evidence zboží, doprava a manipulace se zbožím ve skladech, pronájem obalů a přepravek, taxislužba, mezinárodní zasilatelství, spediční činnost, vnitrostátní zasilatelství, doručovací služby, kurýrní služby; (41) exkursní vzdělávací činnost, pořádání dětských rekreačních a rekreačně vzdělávacích akcí, zprostředkování rekreační a sportovní aktivity, školící činnost, vzdělávací činnost, jazykové, odborné a rekvalifikační kurzy, semináře, ediční a publikační činnost, zprostředkovatelská činnost v oblasti výchovné a zábavné činnosti, organizační zajištění sportovních a kulturních akcí, oponentní, konzultační a poradenská činnost v oblasti dopravy, skladování a zasilatelství.

- (590) Barevná  
(730) **ORLICE, s.r.o.**, Chotucká 266, Křinec, 28933, CZ  
(740) DANĚK & KINDLOVÁ Advokátní a patentová kancelář, Vilém Daněk, Vinohradská 45, Praha, 12000

- (210) **O-358616**  
(220) 19.08.2004  
(320) 19.08.2004  
(511) 34  
(540)

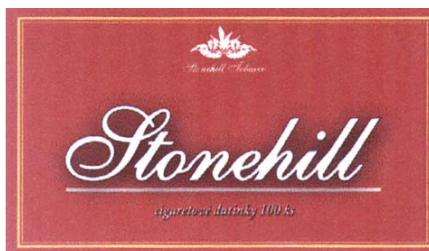

- (510) (34) tabák, zejména tabák do ručně balených cigaret, žvýkací tabák, šňupavý tabák, tabákové náhražky, cigarety, cigarety s obsahem tabákových náhražek (bez léčebného účelu), cigarillos, cigaretové filtry, doutníky, bloky cigaretových papírků, papíry do dýmek, cigaretové dutinky, cigaretové špičky, s výjimkou špiček z drahých kovů, náustky na cigaretové špičky, strojky na plnění cigaret, čističe dýmek, kuřácké soupravy, dýmky, stojany na dýmky, popelníky, s výjimkou popelníků z drahých kovů, odřezávače doutníků, dózy na tabák, s výjimkou dóz z drahých kovů, pouzdra na tabák, tabatěrky, s výjimkou tabatěrek z drahých kovů, zápalky, zápalkové krabičky, s výjimkou krabiček z drahých kovů, zapalovače.

- (590) Barevná  
(730) **TRAFFIC a. s.**, Semtínská 226, Pardubice - Ohrazenice, 53353, CZ  
(740) Bohemia Patent Patentová a známková kancelář, Ing. Jana Vandělíková, Hradební 3, Praha 1, 11000

- (210) **O-358617**  
(220) 19.08.2004  
(320) 19.08.2004  
(511) 9, 16, 25, 26, 35, 40, 42

(540)



- (510) (9) data, databáze a jiné informační produkty na elektronických, magnetických a optických nosičích spadajících do třídy 9, související software a hardware, nosiče dat všeho druhu, zejména diskety, CD romy, magnetické disky, optické disky, DVD, videokazety, nahrané videopásky, diapozitivy, elektronické sítě, multimediální aplikace, multimediální informační katalogy, elektronické časopisy, elektronická periodika a knihy v elektronické podobě, nahraný software na CD a DVD discích a magnetických médiích, audiovizuální programy, audio programy, hudební díla na nosičích nebo v elektronické formě, pohledy ilustrované se zvukovou nahrávkou, nahrané zvukové a zvukové obrazové záznamy, obaly na zvukové nosiče a videokazety; (16) tiskárenské výrobky, rámy sazečské (polygrafie), potřeby pro knižní vazby, papír, výrobky z papíru, periodické a neperiodické publikace, knihy, časopisy, brožury, informační produkty a reklamní materiály na papírových nosičích, data a databáze na papírových nosičích, tištěné manuály, učební pomůcky vyjma přístrojů, periodické a neperiodické tiskoviny, jako například noviny, časopisy, katalogy, prospekty, plakáty, letáky a jiné propagační, reklamní a informační materiály, tiskopisy, vstupenky, šatní lístky, jídelní a nápojové lístky včetně obalů, mapy, pohlednice, fotografie, grafická díla, grafické reprodukcce a jiná vyobrazení, dekorativní předměty z papírové hmoty, úložné krabice papírové, jiné výrobky z papíru jako například utěrky, ubrousky, ubrusy, ručníky, kapesníky, záclony, záclonky, banketní sukně z papíru, toaletní papír, svačtinové sáčky, papírové obaly všeho druhu, psací a kancelářské potřeby, pouzdra na psací potřeby, držáky a stojánky na psací potřeby, stojánky na fotografie, různé stojánky na kancelářské potřeby, knihy, sešity, diáře, poznámkové bloky, zápisníky, kalendáře, dopisní papír, dopisní obálky, kancelářský papír všeho druhu, obaly na knihy, sešity, a jiné papírenské a polygrafické výrobky, pořadače, upomínkové předměty z papíru, rytiny všeho druhu (dřevorytiny, hlubotisky, mědirytiny, lepty, tisky napodobující rytiny); (25) textilní výrobky a oděvy zařazené v této třídě, oděvní doplňky zařazené v této třídě, oděvy dámské, pánské, dětské, obuv, barety, bundy sportovní, bundy sportovní s kapucí (s kožšinou nebo plyšovou) vložkou, čapky, čelenky, čepice, čepice s kšiltu, kabáty krátké, kalhoty, kamaše, kapuce, klapky na uši, klobouky, kombiné (spodní prádlo), kombinézy (oděvy), kombinézy pracovní, konfekce, korzety (spodní prádlo), kostýmy, obleky, oděvy z kůže, oděvy z napodobenin kůže, oděvy koupací, oděvy nepromokavé, oděvy plážové, oděvy pletené, oděvy riflové, oděvy tělocvičné, opasky, košile, koupací pláště, kožešiny (oděvy), kravaty, legíny, límce, noční kabátky, plavky, pláště, pláště koupací, pláštěnky, podprsenky, podvazkové pásy, pokrývky hlavy, ponožky, prádlo (osobní, spodní), přehozy kolem ramen, pulovry, punčocháče, punčochy, pyžama, rukavice, rukavice bez prstů, saka, spodky, spodničky, sukně, svetry, svrchní kabáty, šály, šátky, šaty dámské, šle, tílka, košilky, trička, uniformy, vesty, výbavičky pro novorozence, zástěry, závoje, elastické závěsné šňůry na nošení klíčů, přívěsků, mobilních telefonů, zimmíky, župany; (26) stuhu, knoflíky, zipy, háčky, očka, výšivky, spony, sponky k oděvům, poutka -galanterie, zipy včetně suchých, patenty, poutka na oděvy, prádlové gumy, očka na oděvy, odznaky ne z drahých kovů, ozdobné odznaky, etikety na prádlo a oděvy, tkaničky do bot, přezky - oděvní doplňky a na obuv, špendlíky vyjma šperků, galanterie textilní pro vyšívání vyjma vláken a přízí; (35) inzertní, reklamní a propagační činnost prostřednictvím jakéhokoliv média, reklama plakátová, venkovní reklama, vylepování plakátů, rozšiřování reklamních nebo inzertních materiálů, příprava inzertních sloupků, rozšiřování reklamních materiálů zákazníkům, zaslání reklamních materiálů zákazníkům, aktualizování reklamních materiálů, rozšiřování vzorků (zboží), marketingové studie, obchodní nebo podnikatelský průzkum, tvorba reklamních textů, aranžování výkladů, průzkum trhu, vedení kartoték v počítači, obchodní

nebo podnikatelské informace, průzkum veřejného mínění, pronájem reklamních ploch, obchodní reklama (pro třetí osoby), zpracování textů, inzerce poštou, systemizace informací do počítačových databází, reklama on-line v počítačové síti, data (vyhledávání) v počítačových souborech (pro třetí osoby), poskytování obchodních nebo podnikatelských informací, komerční využití Internetu, on-line inzerce, pomoc při řízení obchodní činnosti, marketing, průzkum a analýza trhu, organizování výstav a veletrhů ke komerčním a obchodním účelům, odborné obchodní poradenství; (40) úprava a zpracování textilu, zakázkové krejčovství, šití oděvů a prádla, šití textilních výrobků; (42) hosting webových stránek, umístění webových stránek, tvorba WWW stránek, zprostředkovatelská a poradenská činnost v oblasti informatiky, pronájem přístupu do počítačových databází, návrh programového vybavení, aktualizace programového vybavení, údržba programového vybavení, programování počítačů, podpora rozvoje komerčního využití Internetu i jiných počítačových, datových a komunikačních sítí, vyhledávací služby, tvorba systémů pro elektronické obchodování včetně příslušného software a hardware, know-how pro oblast elektronického obchodování a informačních technologií, programování internetových databázových systémů a internetových aplikací, programování multimediálních aplikací, vytváření a modelování 3D animací, interaktivní a grafické programy, tvorba multimediálních dokumentů, prezentací, aplikací, katalogů, konstrukce WWW prezentací a řešení WWW serverů, počítačové animace a vizualizace, programové projekty, tvorba informačních databází.

- (590) Barevná  
(730) **BABY, s.r.o.**, Blatenská 227/19, Horažďovice, 34101, CZ  
(740) Bohemia Patent Patentová a známková kancelář, Ing. Jana Vandělíková, Hradební 3, Praha 1, 11000

- (210) **O-358618**  
(220) 20.08.2004  
(320) 20.08.2004  
(511) 16, 35, 41, 42  
(540)

## Komorník

- (510) (16) periodické i neperiodické publikace; (35) propagační a informační činnost, konzultace v obchodní činnosti, poradenská služby spojené s podnikatelskou činností, reklamní a propagační činnost; (41) činnost konzultační, vzdělávací, výchovná, rekvalifikační a prezentační, organizování a pořádání konferencí a seminářů pro podnikatele, vydávání publikací; (42) činnost poradenská a konzultační v oblasti ochrany životního prostředí, bezpečnosti práce, přípravy na povolání, právní porady, porady v oblasti kvality výroby a výrobků.  
(730) **HOSPODÁŘSKÁ KOMORA PLZEŇ**, Anglické nábřeží 1, Plzeň, 30100, CZ  
(740) Irena Langrová, Skřetova 48, Plzeň, 30100

- (210) **O-358624**  
(220) 20.08.2004  
(320) 20.08.2004  
(511) 9, 11, 37  
(540)

**termo KABEL**

- (510) (9) přístroje a nástroje vědecké, geodetické, optické, přístroje pro vážení, měření, signalizaci, kontrolu (inspekci), záchranu a přístroje pro vyučování, přístroje a nástroje pro vedení, přepínání, přeměnu, akumulaci, regulaci nebo řízení elektrického proudu, přístroje pro záznam, převod, reprodukci zvuku nebo obrazu, magnetické nosiče zvukových záznamů, počítací stroje, přístroje pro zpracování informací počítače; (11) přístroje a zařízení pro osvětlení, topení, výrobu páry, pro sušení, ventilaci, rozvod vody a sanitární zařízení, zařízení pro klimatizaci, topidla, ohřívací lahve, ohřívadla do postelí, elektrická nebo neelektrická, polštáře, podložky a pokrývky elektricky vyhřívané, ne pro

lékařskou potřebu, bojler (kotle) plynové, elektrické ohřívače vody, vytápěcí tělesa, vytápěcí zařízení, vyhřívací zařízení, sálavé topné systémy, elektrické podlahové vytápění, topné kabely a rohože, elektrické radiátory, teplovodní radiátory, regulátory topení, spojiče paliva, tepelná čerpadla, tepelné akumulátory, teplovodní vytápěcí zařízení, teplovzdušná zařízení, topná zařízení pro topení tuhými, tekutými a plynovými palivy, větrací zařízení; (37) instalování a opravování elektrických strojů a přístrojů, montáž (instalace) a opravy topného zařízení (ústředního vytápění) a větrání, instalace a opravy elektronického zařízení, instalatérství, elektroinstalatérství a plynoinstalatérství, montáž (instalace), opravy a servis elektrických a plynových zařízení.

(590) Barevná  
(730) **ALPHATEC - CZ, s.r.o.**, Nám. Republiky 15, Brno, 61400, CZ

(210) **O-358625**

(220) 20.08.2004  
(320) 20.08.2004  
(511) 35, 41, 42  
(540)

**MOVIE**  
FULL HOUSE POSTPRODUCTION

(510) (35) reklamní činnost a marketing; (41) tvorba, rozšiřování a nahrávání zvukových a zvukově obrazových záznamů; (42) pronájem softwaru a poradenství v oblasti hardware a softwaru, grafické práce a kresličské práce, příprava a vypracování technických návrhů.

(590) Barevná  
(730) **phstudio s.r.o.**, Schulhoffova 788, Praha 4, 14900, CZ

(210) **O-358627**

(220) 20.08.2004  
(320) 20.08.2004  
(511) 39, 41, 43  
(540)

### Alpy šité na míru

(510) (39) služby cestovní kanceláře, jako rezervace při cestování, organizování cest, informace o dopravě, doprovázení turistů, přeprava osob, prodej a rezervace jízdenek, místenek a jiných cestovních cenin, obstarávání služeb souvisejících s cestováním, obstarávání průvodců; (41) obstarávání tlumočnicků, předprodej vstupenek na kulturní, sportovní a společenské akce, zprostředkovatelská činnost v oblasti kultury, sportu, informace o možnostech rekreace, organizování soutěží, praktický výcvik, půjčování sportovního nářadí; (43) zprostředkovatelské služby v oblasti cestovního ruchu jako obstarávání poukázek na stravování, zajišťování ubytování a stravování.

(730) **Tempo Tours Praha, s.r.o.**, Elišky Peškové 13, Praha 5, 15000, CZ

(740) Šachta, Zmeškal & partneři, Ing. Václav Kratochvíl, Radlická 28/663, Praha 5, 15000

(210) **O-358633**

(220) 20.08.2004  
(320) 20.08.2004  
(511) 30  
(540)



(510) (30) pekařské výrobky, trvanlivé pečivo sladké i slané, jemné pečivo, cukrářské výrobky, náplně, krémy a polevy, cukrovinky, výrobky z obilovin, cereální výrobky, kakao, čokoláda, nápoje

kávové, kakaové a čokoládové, zmrzlina, mražené krémy.

(590) Barevná  
(730) **Opavia - LU, a.s.**, Vinohradská 2828/151, Praha 3, 13000, CZ  
(740) Mgr. Marie Žáková, Lidická 51, Brno, 60200

(210) **O-358634**

(220) 20.08.2004  
(320) 20.08.2004  
(511) 30  
(540)



(510) (30) pekařské výrobky, trvanlivé pečivo sladké i slané, jemné pečivo, cukrářské výrobky, náplně, krémy a polevy, cukrovinky, výrobky z obilovin, cereální výrobky, kakao, čokoláda, nápoje kávové, kakaové a čokoládové, zmrzlina, mražené krémy.

(590) Barevná  
(730) **Opavia - LU, a.s.**, Vinohradská 2828/151, Praha 3, 13000, CZ  
(740) Mgr. Marie Žáková, Lidická 51, Brno, 60200

(210) **O-358655**

(220) 23.08.2004  
(320) 23.08.2004  
(511) 9, 16, 41  
(540)

### DESTINACE

(510) (9) data v elektronické podobě; (16) časopisy, tiskoviny; (41) vydavatelská činnost.

(730) **D&L investment CZ s.r.o.**, Brtnická 2833/72, Jihlava, 58601, CZ

(210) **O-358658**

(220) 23.08.2004  
(320) 23.08.2004  
(511) 9, 35, 37  
(540)

### EKMA

(510) (9) datové rozvaděče, včetně příslušenství, silové rozvaděče, včetně příslušenství, rozvaděče s pur litým těsněním, včetně příslušenství, jiné rozvaděče elektrického proudu v rámci třídy 9, elektromateriál k výrobě rozvaděčů; (35) zprostředkovatelské služby v oblasti obchodu; (37) montáž, servis, oprava a údržba rozvaděčů nízkého napětí a elektrického proudu, elektroinstalace, revize elektrických zařízení.

(730) **KROMEXIM Products, spol. s r.o.**, Hulínská 2383, Kroměříž, 76701, CZ

(740) Patentová a známková kancelář, Ing. Jaromír Příkryl, Včelín 1161, Hulín, 76824

(210) **O-358660**

(220) 23.08.2004  
(320) 23.08.2004  
(511) 16, 35, 38, 41  
(540)

**Vanessa**

(510) (16) periodické a neperiodické tiskoviny všeho druhu; (35) reklamní, inzertní a propagační činnost; (38) šíření elektronických časopisů, provozování internetových informačních portálů; (41) nakladatelská a vydavatelská činnost, organizování a provozování společenských, kulturních a sportovních pořadů a akcí, společenských her, veřejných soutěží

- a anket, vzdělávací, výchovná a zábavní činnost, organizování a pořádání loterií a spotřebitelských soutěží.  
(590) Barevná  
(730) **Sanoma Magazines Praha s.r.o.**, Malá Štěpánská 17, Praha 2, 12000, CZ  
(740) Linklaters v.o.s., Mgr. Karin Pomaizlová, Na Příkopě 19, Praha 1, 11719

(210) **O-358672**  
(220) 23.08.2004  
(320) 23.08.2004  
(511) 6, 19  
(540)

## BIOBLOCK

- (510) (6) kovové armatury do betonu, kovové bednění, cermet, cínové desky, plechy, kovové čepy, kovová domovní čísla, kotevní desky, kovová dlažba, dlaždice a dláždění, drátěné pletivo, dráty, drenážní roury, ventily a klapky, vše kovové, dveřní a okenní kovové rámy, kování, uzávěrky, zarážky, zárubně, kliky, kovové sloupy pro elektrické vedení, spojky, příchytky, kabely, kovové klapky pro vodovodní potrubí, kovové potrubí pro klimatizační zařízení, pro ústřední topení, kovové stavební konstrukce, přenosné kovové konstrukce, kovové komíny, kouřovody, kovové krovy, střešní krytiny, kůly, lišty, kovová stavební obložení, obklady, ocelové konstrukce, pásy, roury, stožáry, trubky, dráty, plechy, odvodňovací roury, kovové ohrady, okapy, okapní žlaby, okenice, kovové stavební panely, pletivo, plechy, potrubí, prahy, příruby, rolety vnější kovové, roury, schodiště, schody kovové, zábradlí, kovové schránky, ventily pro vodovodní potrubí, kovové stavební výplně, výztuže do betonu, vyztužovací materiály pro potrubí, to vše spadající do této třídy; (19) lišty nekovové, zejména plastové ve stavebnictví jako plastové lišty pod obklady, dlažby, omítky, plastové lišty s magnety pod obklady apod., nekovové stavební materiály, asfalt, azbestocement, bazény nekovové, beton, střešní krytiny, cement, cihly příčkové, cementové a šamotové, tvárnice, cihlové bloky, prefabrikované stavební součásti, desky na obkládání střež a stěn, izolační desky, malta, tmel, omítka, pórobetonové tvárnice, tvárnice, stropní vložky, U-profilů, překlady, stropní nosníky, dehet, desky cementové, dlažba, dlaždice na podlahu, drenáže, dřevěné obložení, dřevo stavební, dveře, dýhy dřevěné, kámen stavební, komíny, konstrukce stavební nekovové, korek lisovaný, krokve, lepenka pro stavby, lešení nekovové, malta stavební, mozaikové sklo, mramor, mříže nekovové, nátěrové hmoty pro stavebnictví, obkládačky, ohnivzdorné cementové desky, okenice, okna, opuka, panely stavební nekovové, papír pro stavebnictví, písek, ploty nekovové, podlahy nekovové, poklapy nekovové, potrubí spádové, překližky, rámy okenní, roury kameninové, rákos pro stavební účely, řezivo, sádra, sklo ve tř. 19, stavby přenosné nekovové, stavební hmoty, střechy, šamot, šterk, trámy nekovové, trubky kameninové, vápenec, vápno, vlýsy podlahové, zárubně dveří nekovové, žlaby okapní nekovové, žula.  
(730) **STAVEBNINY Beránek spol. s r.o.**, Hřbitovní 29, Plzeň, 31705, CZ  
(740) Bohemia Patent, Ing. Jana Vandělková, Hradební 3, Praha 1, 11000

- (210) **O-358662**  
(220) 23.08.2004  
(320) 23.08.2004  
(511) 9, 35, 38, 41  
(540)



- (510) (9) veškeré nosiče informací v rozsahu třídy 9; (35) reklamní, inzertní a propagační činnost všemi druhy médií, prodej reklamního času inzerentům, zprostředkovatelská činnost v oblasti obchodu; (38) televizní vysílání, šíření informací prostřednictvím veřejných datových sítí; (41) tvorba televizních pořadů, nakladatelská a vydavatelská činnost, nahrávání nosičů zvukových a/nebo obrazových, agenturní činnost v oblasti kultury, výroba a šíření audiovizuálních děl, půjčování nahrávaných a nenahrávaných nosičů, zvukových a/nebo obrazových záznamů, výchovná a zábavní činnost, televizní zpravodajství a publicistika, pořádání společenských, zábavních, soutěžních a výstavních akcí, zprostředkovatelská činnost v uvedených oblastech.  
(590) Barevná  
(730) **FTV Prima, spol. s r.o.**, Na Žertvách 24/132, Praha 8, 18000, CZ  
(740) Ing. Francis Jupa, Měchenická 4/2554, Praha 4, 14100

- (210) **O-358665**  
(220) 23.08.2004  
(320) 23.08.2004  
(511) 3, 8, 9, 10, 14, 16, 18, 20, 21, 25, 28, 35, 38, 41  
(540)

## Pleasure Shop

- (510) (3) mýdla, parfumerie, vonné oleje, kosmetika, vlasové vody (lotions), kosmetické přípravky; (8) nářadí a nástroje s ručním pohonem, sečné zbraně, nože; (9) přístroje pro záznam, převod, reprodukci zvuku nebo obrazu, magnetické nosiče zvukových záznamů, gramofonové desky, disky, počítače, počítačové programy a software, počítačové operační systémy, počítačové hry, bez ohledu na záznamová média nebo prostředky šíření, elektronické publikace, kosmetické elektrické přístroje; (10) gumové potřeby hygienické, masážní přístroje, vibromasážní přístroje, přístroje a nástroje chirurgické, umělé údy, ortopedické potřeby; (14) vzácné kovy a jejich slitiny a výrobky z těchto látek; (16) tiskárenské výrobky, fotografie, papír lepenka a výrobky z těchto materiálů; (18) kůže, imitace kůže a výrobky z těchto materiálů, biče a sedlářské výrobky; (20) sochy a sošky zařazené v této třídě, reklamní předměty nafukovací; (21) hřebeny a mycí houby, kartáče, rozprašovače, potřeby toaletní; (25) oděvy, obuv, kloboučnické zboží; (28) hry, hračky, zábavné stroje automatické, automaty, žertovní předměty pro oklamání; (35) propagační činnost, reklama, obchodní administrativa, kancelářské práce, předvádění zboží, distribuce vzorků zboží; (38) spoje (telekomunikace), telekomunikační služby, počítačová komunikace, posílání zpráv, přenos zpráv a obrazových informací pomocí počítače, poskytování uživatelského přístupu ke globální počítačové síti; (41) zábava, sportovní a kulturní aktivity, prezentace vizuálního umění, výroba, půjčování a pronájem filmů, videopásek, a audio nahrávek, videofilmů, fotografování, elektronické publikování, poskytování on-line elektronických publikací, vydávání elektronických publikací.  
(730) **Zbyněk Matela**, Krynická 495/9, Praha 8, 18100, CZ  
(740) JUDr. Arnošt Vodička, CSc., Sámova 220/4, Praha 10, 10100

(210) **O-358676**  
(220) 24.08.2004  
(320) 24.08.2004  
(511) 16, 35, 36  
(540)

# Student

- (510) (16) reklamní, inzertní a propagační materiály a tiskoviny všeho druhu; (35) propagační, reklamní a inzertní služby prostřednictvím jakéhokoliv média; (36) bankovní obchody a finanční služby s těmito službami související.  
(730) **Česká spořitelna, a. s.**, Olbrachtova 1929/62, Praha 4, 14000, CZ

(210) **O-358679**  
(220) 24.08.2004  
(320) 24.08.2004  
(511) 39, 41, 43  
(540)

## PIKOLA

- (510) (39) doprava, balení a skladování zboží, organizování cest; (41) výchova, vzdělávání, zábava, sportovní a kulturní aktivity; (43) služby zajišťující stravování a nápoje, dočasné ubytování.  
(730) **ELTISK s.r.o.**, Mariánské nám. 63, Uherský Brod, 68801, CZ

- (210) **O-358685**  
(220) 24.08.2004  
(320) 24.08.2004  
(511) 30  
(540)

## TWIGGY

- (510) (30) pekárenské výrobky (s výjimkou trvanlivého pečiva, cukrovinek a cereálních potravin), zejména chléb.  
(730) **Makovcová Marcela**, Žitná 153/22, Prostějov, 79801, CZ  
(740) ing. Petr Soukup, Švédská 3, Olomouc, 77200

- (210) **O-358686**  
(220) 24.08.2004  
(320) 24.08.2004  
(511) 30  
(540)

## KŘUPÁK

- (510) (30) pekárenské výrobky (s výjimkou trvanlivého pečiva a cukrovinek), zejména chléb.  
(730) **Makovcová Marcela**, Žitná 153/22, Prostějov, 79801, CZ  
(740) ing. Petr Soukup, Švédská 3, Olomouc, 77200

- (210) **O-358688**  
(220) 24.08.2004  
(320) 24.08.2004  
(511) 29, 30, 31  
(540)

## HRAŠKA

- (510) (29) bílkovinné koncentráty rostlinného původu, potravinářské výrobky z obilovin, luštěnin a olejnatých semen, rostlinné oleje; (30) koření a chuticí směsi, droždí a potravinářské výrobky z droždí, potravinářské výrobky z obilovin, luštěnin, olejnatých semen, ovoce a zeleniny, příchutě do potravin vyrobené na rostlinné bázi; (31) byliny čerstvé jako koření, potrava pro zvířata vyrobená na rostlinné bázi, obiloviny, luštěniny, olejnatá semena, ovoce a zelenina.  
(730) **CERIA, s. r. o.**, Heinrichova 49/229, Brno, 60200, CZ  
(740) Ing. František Kania, Mendlovo nám. 1a, Brno, 60300

- (210) **O-358689**  
(220) 24.08.2004  
(320) 24.08.2004  
(511) 29, 30, 31  
(540)

## HRASHKA

- (510) (29) bílkovinné koncentráty rostlinného původu, potravinářské výrobky z obilovin, luštěnin a olejnatých semen, rostlinné oleje; (30) koření a chuticí směsi, droždí a potravinářské výrobky z droždí, potravinářské výrobky z obilovin, luštěnin, olejnatých semen, ovoce a zeleniny, příchutě do potravin vyrobené na rostlinné bázi; (31) byliny čerstvé jako koření, potrava pro zvířata vyrobená na rostlinné bázi, obiloviny, luštěniny, olejnatá semena, ovoce a zelenina.  
(730) **CERIA, s. r. o.**, Heinrichova 49/229, Brno, 60200, CZ  
(740) Ing. František Kania, Mendlovo nám. 1a, Brno, 60300

- (210) **O-358690**  
(220) 24.08.2004  
(320) 24.08.2004  
(511) 29, 30, 31, 32  
(540)

## CERIA

- (510) (29) bílkovinné koncentráty rostlinného původu, potravinářské výrobky z obilovin, luštěnin a olejnatých semen, rostlinné oleje, potravinářské výrobky z ovoce a zeleniny; (30) koření a chuticí směsi, droždí a potravinářské výrobky z droždí, potravinářské výrobky z obilovin, luštěnin, olejnatých semen, ovoce a zeleniny, příchutě do potravin vyrobené na rostlinné bázi; (31) byliny čerstvé jako koření, potrava pro zvířata vyrobená na rostlinné bázi, obiloviny, luštěniny, olejnatá semena, ovoce a zelenina; (32) nápoje z obilovin, luštěnin, olejnatých semen, ovoce a

- zeleniny.  
(730) **CERIA, s. r. o.**, Heinrichova 49/229, Brno, 60200, CZ  
(740) Ing. František Kania, Mendlovo nám. 1a, Brno, 60300

- (210) **O-358695**  
(220) 24.08.2004  
(320) 24.08.2004  
(511) 38, 41  
(540)

## T - GOVERNMENT

- (510) (38) šíření zpráv; (41) tvorba programů.  
(730) **Region Media s. r. o.**, Univerzitní 224/7, Olomouc, 77200, CZ

- (210) **O-358703**  
(220) 24.08.2004  
(320) 24.08.2004  
(511) 35, 38, 41  
(540)

## RADIO NISA

- (510) (35) inzertní, reklamní a propagační činnost, obstaravatelská a zprostředkovatelská činnost v oblasti obchodu, poskytování pomoci při provozu obchodu, obchodní výstavy, marketing, administrativní práce; (38) spojové a komunikační služby; (41) výroba, organizační, technická a produkční zabezpečení rozhlasových pořadů, výchovná, vzdělávací, zábavní, kulturní a sportovní činnost, zejména pořádání koncertů a diskoték.  
(730) **METUJE MARKETING s. r. o.**, nám. T. G. M. 1294, Náchod, 54701, CZ  
(740) JUDr. Aleš Zábrš, Na Beránce 2, Praha 6, 16000

- (210) **O-358706**  
(220) 24.08.2004  
(320) 24.08.2004  
(511) 6, 17, 19  
(540)

## GULLYDEK



- (510) (6) kovové stavební materiály, zámečnické a klempířské výrobky; (17) materiály k těsnění a izolaci; (19) nekovové stavební materiály, stavební sklo, stavební dřevo.  
(730) **DEKTRADE a.s.**, Tiskařská 10/257, Praha 10, 10828, CZ

- (210) **O-358708**  
(220) 24.08.2004  
(320) 24.08.2004  
(511) 1, 17, 19  
(540)

## DEKkleber

- (510) (1) chemické výrobky určené pro průmysl, umělé pryskyřice v surovém stavu, plastické hmoty v surovém stavu, lepidla pro průmysl; (17) těsnicí hmoty pro stavební účely, tepelné izolační prvky, prvky pro vyplňování spár, hrázdění a dutin nikoliv z kovu; (19) hotová malta vyrobená s použitím vápna a/nebo sádky a/nebo cementu a/nebo písku a/nebo organických pojiv s nebo bez barevných pigmentů, stavební vápno, mazanina, základní nátěrové prostředky pro stavební účely (nikoliv barvy), vnitřní a vnější omítky, šterkové hmoty, stavební prvky pro stěny a mezistěny.  
(730) **DEKTRADE a.s.**, Tiskařská 10/257, Praha 10, 10828, CZ

- (210) **O-358709**

(220) 24.08.2004  
(320) 24.08.2004  
(511) 1, 17, 19  
(540)

# DEKmineral

(510) (1) chemické výrobky určené pro průmysl, umělé pryskyřice v surovém stavu, plastické hmoty v surovém stavu, lepidla pro průmysl; (17) těsnicí hmoty pro stavební účely, tepelné izolační prvky, prvky pro vyplňování spár, hrázdění a dutin nikoliv z kovu; (19) hotová malta vyrobená s použitím vápna a/nebo sádry a/nebo cementu a/nebo písku a/nebo organických pojiv s nebo bez barevných pigmentů, stavební vápno, mazanina, základní nátěrové prostředky pro stavební účely (nikoliv barvy), vnitřní a vnější omítky, štěrkové hmoty, stavební prvky pro stěny a mezistěny.

(730) DEKTRADE a. s., Tiskařská 10/257, Praha 10, 10828, CZ

(210) **O-358711**  
(220) 24.08.2004  
(320) 24.08.2004  
(511) 1, 2, 17, 19, 37, 42  
(540)

# DEK THERM

(510) (1) chemické výrobky určené pro průmysl, umělé pryskyřice v surovém stavu, plastické hmoty v surovém stavu, lepidla pro průmysl; (2) barvy, nátěry, laky, ochranné přípravky; (17) těsnicí hmoty pro stavební účely, tepelné izolační prvky, prvky pro vyplňování spár, hrázdění a dutin nikoliv z kovu; (19) hotová malta vyrobená s použitím vápna a/nebo sádry a/nebo cementu a/nebo písku a/nebo organických pojiv s nebo bez barevných pigmentů, stavební vápno, mazanina, základní nátěrové prostředky pro stavební účely (nikoliv barvy), vnitřní a vnější omítky, štěrkové hmoty, stavební prvky pro stěny a mezistěny; (37) zprostředkování ve výstavbě, poradenská činnost ve stavebnictví; (42) inženýrská činnost ve stavebnictví.

(730) DEKTRADE a. s., Tiskařská 10/257, Praha 10, 10828, CZ

(210) **O-358712**  
(220) 24.08.2004  
(320) 24.08.2004  
(511) 1, 2, 17, 19  
(540)

# DEKcolor

(510) (1) chemické výrobky určené pro průmysl, umělé pryskyřice v surovém stavu, plastické hmoty v surovém stavu, lepidla pro průmysl; (2) barvy, nátěry, laky, ochranné přípravky; (17) těsnicí hmoty pro stavební účely, tepelné izolační prvky, prvky pro vyplňování spár, hrázdění a dutin nikoliv z kovu; (19) hotová malta vyrobená s použitím vápna a/nebo sádry a/nebo cementu a/nebo písku a/nebo organických pojiv s nebo bez barevných pigmentů, stavební vápno, mazanina, základní nátěrové prostředky pro stavební účely (nikoliv barvy), vnitřní a vnější

omítky, štěrkové hmoty, stavební prvky pro stěny a mezistěny.  
(730) DEKTRADE a. s., Tiskařská 10/257, Praha 10, 10828, CZ

(210) **O-358713**  
(220) 24.08.2004  
(320) 24.08.2004  
(511) 6, 37, 40, 41, 42  
(540)

# MAXIDEK

(510) (6) výrobky z kovu, zejména profilované plechy, stavební materiály kovové zejména střešní krytiny kovové, obklady stěn kovové, fasádní kazety, fasádní lamely, ostatní doplňky pro střešní krytiny kovové, perforované plechy; (37) zprostředkování ve výstavbě, poradenská činnost ve stavebnictví; (40) tváření plechů, včetně profilování plechů, lisování plechů, ohýbání plechů, dělení plechů, barvení plechů a zprostředkování těchto služeb; (41) vzdělávací činnost ve stavebnictví; (42) inženýrská činnost ve stavebnictví, projektová činnost ve stavebnictví.

(730) DEKTRADE a. s., Tiskařská 10/257, Praha 10, 10828, CZ

(210) **O-358715**  
(220) 24.08.2004  
(320) 24.08.2004  
(511) 1, 2, 17, 19  
(540)

# DEKpenetral

(510) (1) chemické výrobky určené pro průmysl, umělé pryskyřice v surovém stavu, plastické hmoty v surovém stavu, lepidla pro průmysl; (2) barvy, nátěry, laky, ochranné přípravky; (17) těsnicí hmoty pro stavební účely, tepelné izolační prvky, prvky pro vyplňování spár, hrázdění a dutin nikoliv z kovu; (19) hotová malta vyrobená s použitím vápna a/nebo sádry a/nebo cementu a/nebo písku a/nebo organických pojiv s nebo bez barevných pigmentů, stavební vápno, mazanina, základní nátěrové prostředky pro stavební účely (nikoliv barvy), vnitřní a vnější omítky, štěrkové hmoty, stavební prvky pro stěny a mezistěny.

(730) DEKTRADE a. s., Tiskařská 10/257, Praha 10, 10828, CZ

(210) **O-358719**  
(220) 24.08.2004  
(320) 24.08.2004  
(511) 9, 16, 35, 36, 38, 41, 42  
(540)

REÁLNÁ CESTA K VAŠEMU BYDLENÍ  
**REALITY REVUE**

(510) (09) nosiče dat všeho druhu spadající do tř. 9 nahané i nenahané, zejména informační produkty, data a databáze na magnetických, elektronických a optických nosičích, elektronické neperiodické a periodické publikace, elektronické a datové sítě, multimediální aplikace, včetně souvisejícího softwaru a hardwaru; (16) papír a výrobky z papíru, zejména periodické a neperiodické publikace na papírových nosičích, například časopisy, letáky, brožury, tištěné manuály, informační produkty a



reklamní materiály, plakáty, prospekty, kalendáře, fotografie, propagační a ozdobné předměty z papíru, papírové a plastové tašky, tužky a pera; (35) inzertní, reklamní a obchodně-propagační služby, včetně zajišťování reklamních a náborových textů a jejich rozšiřování, marketing, průzkum a analýza trhu, včetně zpracování odborných obchodních studií a posudků, informační servis v oboru obchodu a reklamy, komerční využití Internetu v oblastech komerčních internetových médiích a vyhledávacích služeb, včetně systematizace informací do počítačových databází, správa obchodních zájmů třetích osob, obchodní zastoupení tuzemských a zahraničních subjektů, poskytování pomoci při provozování obchodu, včetně zprostředkování obchodních zájmů a záležitostí, organizování a pořádání propagačních a/nebo komerčních výstav a přehlídek služeb a zboží, odborná informační a poradenská činnost v oboru služeb zahrnutých ve tř.35; (36) zprostředkování obchodu s realitami, provozování realitní kanceláře, prodej a pronájem nemovitostí, odhady nemovitostí, včetně jejich oceňování, správa nemovitého majetku, zejména budov, bytů, nebytových prostor, výrobních a provozních objektů a pozemků, zprostředkování obchodu s nemovitostmi a hypotékami, včetně s úvěry ze stavebního spoření, finanční služby, zejména provádění finančních operací, včetně finančních analýz, hotovostních a bezhotovostních služeb, kapitálové investice, oceňování movitého majetku, informační služby a odborná poradenská, konzultační a posudková činnost v oboru realit, včetně správy a oceňování majetku; (38) elektronická pošta a počítačové komunikace, přenos zpráv a obrazových informací pomocí počítače, distribuce informací pomocí komunikace mezi sítěmi, například využitím Internetu, přenos publikací na nosičích přenášených po síti a pomocí počítače, odborná informační a poradenská činnost v těchto oborech; (41) nakladatelské a vydavatelské služby v oboru periodických a neperiodických publikací, zejména z oblasti investiční výstavby, realit a architektury na papírových nosičích a/nebo v elektronické podobě, včetně textových, zvukových a audiovizuálních zpráv a informací na elektronických, magnetických a optických nosičích všeho druhu, ediční a publikační činnost, včetně nahrávání zvukových a audiovizuálních pořadů pro rozhlasové a televizní vysílání, půjčování publikací a nahraných zvukových a audiovizuálních nosičů; (42) tvorba multimediálních publikací, aplikací, prezentací, katalogů a informačních databází, počítačové animace a vizualizace, právní a daňové služby a poradenství, developerské projekty, expertizní a odborná konzultační a poradenská činnost v oboru architektury, realit a investiční výstavby.

(730) **Mexx reality s. r. o.**, Ondříčkova 20, Praha 3, 13000, CZ  
(740) Mgr. Marcela Machatová, Pospíšilova 2, Praha 3, 13000

(210) **O-358722**  
(220) 25.08.2004  
(320) 25.08.2004  
(511) 6, 17, 19, 35  
(540)



(510) (6) okapové roury, okapní žlaby na střechy kovové, plech a plechové zboží (plech ocelový, pocínovaný, zinkový, železný, měděný, rýhovaný, zrnitý, vlnitý, perforovaný, tažený, kosočtverečný), okna, dveře a zárubně kovové, střešní krytiny kovové; (17) izolace, izolace proti chladu, izolace tepelné, lepenka azbestová, izolace vláknité, izolační desky, izolační nátěry, izolační pásy, izolační plst, izolační tepelný materiál, izolační sloučeniny proti vlhkosti, izolační tkaniny ze skleněné vlny, fólie kovové izolační; (19) stavební materiály nekovové všeho druhu, stavení konstrukce nekovové, neohebné trubky nekovové pro stavebnictví, potrubí nekovové, střešní krytiny nekovové, nátěrové hmoty pro stavebnictví, papír pro stavebnictví, sklo stavební, stavební hmoty nekovové, šindele, dřevo polozpracované a stavební, trámy, prkna, překližky,

lamino, nekovové desky, fošny, dřevěné obložení, dřevěné dláždění, dřevěné dýhy, plovoucí podlahy dřevěné a laminátové, parkety, parketové podlahy, podlahové dřevěné konstrukce, dlažba, obklady, ploty nekovové, okna včetně plastových, eurookna, střešní okna, dveře, zárubně a prahy nekovové, dřevěná schodiště, asfalt, beton, cement, cihly, dehet, kámen stavební, lepenka, malta, mramor, omítkové směsi, plst pro stavební účely, sádra, šterk, tvárnice, žáruvzdorné materiály, okapové systémy plastové; (35) zprostředkovatelská činnost v oblasti obchodu, velkoobchod, maloobchod, export-import, marketing, propagace, reklama, inzerce všemi druhy médií, vše zejména v oblasti stavebnictví.

(590) Barevná  
(730) **STAV- INVEST střešní systémy s. r. o.**, Čakovická 2, Praha 9 - Klíčov, 19000, CZ  
(740) Ing. Michal Jupa, Na Baních 1385, Praha 5 - Zbraslav, 15600

(210) **O-358723**  
(220) 25.08.2004  
(320) 25.08.2004  
(511) 9, 35, 38, 41  
(540)



(510) (9) veškeré nosiče informací v rozsahu třídy 9; (35) reklamní, inzertní a propagační činnost všemi druhy médií, pořádání výstav pro propagační a obchodní účely; (38) televizní vysílání, šíření informací prostřednictvím veřejných datových sítí; (41) tvorba televizních pořadů, vydavatelská činnost zejména v oblasti propagačních tiskovin, výchovná a zábavní činnost, pořádání a zprostředkovávání společenských, zábavních, soutěžních a výstavních akcí, nahrávání nosičů zvukových a/nebo obrazových, šíření nosičů audiovizuálních děl.

(590) Barevná  
(730) **FTV PREMIÉRA, spol. s r. o.**, Na Žertvách 24/132, Praha 8, 18000, CZ  
(740) Ing. Francis Jupa, Měchenická 4/2554, Praha 4, 14100

(210) **O-358725**  
(220) 25.08.2004  
(320) 25.08.2004  
(511) 35, 41, 42  
(540)

**distinct**  
creative marketing

(510) (35) činnost podnikatelských, finančních, organizačních a ekonomických poradců, reklamní činnost a marketing, zprostředkování služeb pro třetí osoby, pomoc při řízení obchodních činností, obchodní administrativní, kancelářské práce; (41) vydavatelské a nakladatelské činnosti, agenturní činnost v oblasti kultury a umění, pořádání výstav, veletrhů, přehlídek a obdobných akcí, pořádání kulturních produkcí, zábav a provozování zařízení sloužících k zábavě, organizování sportovních soutěží; (42) tiskárenské a polygrafické služby.

(730) **Distinct, s.r.o.**, Malé náměstí 144/1, Praha 1, 11000, CZ  
(740) JUDr. Marek Bánský, Elišky Krásnohorské 10/2, Praha 1 - Josefov, 11000

(210) **O-358728**  
(220) 25.08.2004  
(320) 25.08.2004  
(511) 35, 36, 41, 42

(540)



(510) (35) činnost podnikatelských, organizačních a ekonomických poradců, reklamní činnost a marketing, zprostředkování služeb v obchodu, obchodní činnost (pomoc při řízení), obchodní administrativa, kancelářské práce, tiskárenské služby; (36) činnost finančních poradců; (41) vydavatelská a nakladatelská činnost, agenturní činnost v oblasti kultury a umění, pořádání výstav, veletrhů, přehlídek a obdobných akcí s kulturním zaměřením, pořádání kulturních produkcí, zábav a provozování zařízení sloužících k zábavě, organizování sportovních soutěží; (42) polygrafické služby.

(730) **Distinct, s.r.o.**, Malé náměstí 144/1, Praha 1, 11000, CZ

(740) JUDr. Marek Bánský, Elišky Krásnohorské 10/2, Praha 1 - Josefov, 11000

(210) **O-358730**

(220) 25.08.2004

(320) 25.08.2004

(511) 19, 27, 37

(540)



(510) (19) stavební materiály nekovové; (27) koberce, rohožky, rohože, linoleum a jiné obklady podlah; (37) stavebnictví.

(730) **EGRES a.s.**, Sinkulova 329/48, Praha 4, 14000, CZ

(210) **O-358735**

(220) 25.08.2004

(320) 25.08.2004

(511) 9, 16, 35, 38, 41

(540)



(510) (9) nosiče informací všeho druhu v rozsahu tř.9, například dat obrazu a zvuku, elektronické publikace; (16) nosiče informací všeho druhu v rozsahu tř. 16, například tiskoviny a polygrafické výrobky, informační letáky a brožury, katalogy, vstupenky, fotografie, plakáty; (35) inzertní, reklamní a propagační služby, marketing, public relations; (38) šíření informací prostřednictvím komunikačních sítí, například Internetem, kabelem, bezdrátovými a satelitními sítěmi; (41) výchovná vzdělávací a zábavní činnost, pořádání odborných setkání, například školení, kurzů, konferencí a sympozií, přednášek, organizování a pořádání soutěží (events), nakladatelská a vydavatelská činnost.

(590) Barevná

(730) **ECONOMIA a. s.**, Dobrovského 25, Praha 7, 17055, CZ

(210) **O-358736**

(220) 25.08.2004

(320) 25.08.2004

(511) 9, 16, 18, 22, 25, 28, 29, 31, 35, 37, 41, 42, 43, 44

(540)

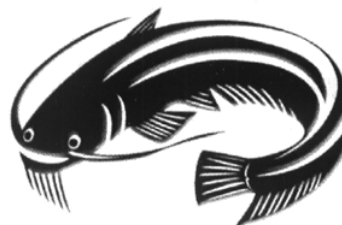

(510) (9) elektrické přístroje pro indikaci a/nebo ovládání parametrů fyzikálních veličin okolního prostředí, zejména teploty, vlhkosti, tlaku, rychlosti a/nebo směru proudění okolního tekutinového prostředí, a/nebo parametrů elektrického a/nebo magnetického pole, elektrické přístroje pro analýzu vyšších harmonických elektrického a/nebo magnetického pole, přístroje a nástroje pro vedení, přepínání, přeměnu, akumulaci, regulaci nebo řízení elektrického proudu a/nebo napětí, rozvaděče nízkého napětí, přístroje a zařízení pro záznam, zesilování, reprodukci a přenos písma, zvuku a obrazu, videorekordéry, videokamery, software na magnetických nosičích, magnetické nebo optické nosiče zvukových a/nebo obrazových (9) elektrické přístroje pro indikaci a/nebo ovládání parametrů fyzikálních veličin okolního prostředí, zejména teploty, vlhkosti, tlaku, rychlosti a/nebo směru proudění okolního tekutinového prostředí, a/nebo parametrů elektrického a/nebo magnetického pole, elektrické přístroje pro analýzu vyšších harmonických elektrického a/nebo magnetického pole, přístroje a nástroje pro vedení, přepínání, přeměnu, akumulaci, regulaci nebo řízení elektrického proudu a/nebo napětí, rozvaděče nízkého napětí, přístroje a zařízení pro záznam, zesilování, reprodukci a přenos písma, zvuku a obrazu, videorekordéry, videokamery, software na magnetických nosičích, magnetické nebo optické nosiče zvukových a/nebo obrazových záznamů nahrané i nenahrané, videokazety nahrané i nenahrané, audiokazety nahrané i nenahrané, audiovizuální programy, audiovizuální díla, audiovizuální díla v digitální podobě, CD disky, videodiskety, audiodiskety, informace a záznamy v elektronické podobě, kancelářská technika v rámci této třídy, zejména počítače, jejich periferní vybavení včetně diskové jednotky pro uchování programu, diskové paměti, jednotky pro vnitřní řízení, počítačové programy na magnetických nosičích a ostatní příslušenství počítačů, databanky, faxové přístroje, kopírovací technika v rámci této třídy, telefonní přístroje, včetně v kombinaci se záznamníky, elektronické kalkulačky apod., související doplňková zařízení, příslušenství a náhradní díly, elektrické cívky a držáky elektrických cívek, galvanické články, elektrické kolektory, elektrická kontaktní zařízení, elektrické ovládací, spínací a rozvodné desky, elektrické pojistky, elektrické poplašné zvonky, elektrické přípojky, elektrické přístroje pro spouštění a/nebo ovládání strojů a motoru pomocí elektrických veličin, jako například proudu a/nebo napětí, elektrické přístroje pro odporové i obloukové svařování, elektrické spínače, elektrické transformátory, elektrické ukazovací přístroje, jako například elektroměry, elektrické přístroje na zjišťování závad, hasicí zařízení elektráren, elektrické vedení, jakož i kabely elektrického vedení, elektrické vodiče, jakož i ohebné a světelné a elektrický izolovaný drát, elektrické výbojky, elektrody pro elektrické sváření, elektronky, diody, tranzistory, integrované elektronické obvody, jakož i s programovatelným prvkem, včetně mikročipů, elektrodynamické přístroje, elektrogalvanizační přístroje, elektrolyzery, monočlánky, alkalické články, akumulátory, přístroje a nástroje na vážení, související příslušenství, olůvka, váhy, závaží, speciální pouzdra pro zařízení, měřicí přístroje a nástroje, které jsou zařazeny do této třídy; (16) tiskoviny, periodické i neperiodické publikace, časopisy, fotografie, knihy, zejména skripta a učebnice pro obory rybářství a rybníkářství, související učební a školní potřeby a pomůcky spadající do této třídy; (18) kůže, imitace kůže, výrobky z těchto materiálů, pokud nejsou obsaženy v jiných třídách, surové kůže a kožešiny, kožená lepenka, kabelky, krabice, kufry, kufříky, nákupní tašky, peněženky, pouzdra, příkrývky na koně, pytle jako obaly, rucksaky, cestovní brašny, školní tašky, lovecké torby, schránky kožené nebo z kožené lepenky, nákupní sítky, nažehlovací záplaty na opravy kůže a/nebo imitace kůže, nažehlovací ozdoby z kůže nebo z imitace kůže, deštníky, slunečníky a hole, šněrovadla do bot, biče, postroje na koně a sedlářské výrobky; (22) lana, provazy, síťovina, sítě, rybářské sítě, sítky, pletivo na

sítě, provazové žebříky, stany, plachty, plachtoviny, pytle (neobsažené v jiných třídách), materiál na vycpávky (s výjimkou kaučuku nebo plastických hmot), textilní materiály ze surových vláken; (25) oděvy, obuv, kloboučnické zboží, zejména pro sportovní a rekreační účely; (28) hry, hračky, tělocvičné a sportovní potřeby, s výjimkou oděvů, sportovní potřeby, pokud nejsou zařazeny do jiných tříd, rybářské potřeby, nářadí pro zimní sport, nářadí pro sportovní hry, chrániče kolen - nákoleníky, chrániče hlavy, chrániče čela, chrániče spánkových částí, chrániče na holeně, chrániče ramen, chrániče prstů, chrániče zápěstí, chrániče na lokty, chrániče na kotníky, chrániče zubů, zboží plážové a koupací, hrací karty, ozdoby na vánoční stromky; (29) ryby, včetně měkkýšů a koryšů; (31) vodní živá zvířata, zejména ryby, krmivo pro uvedená zvířata; (35) inzertní, reklamní a propagační činnost, poskytování pomoci při provozu obchodu včetně zprostředkování obchodních a souvisejících obchodně personálních záležitostí, správa obchodních zájmů třetích osob, vypracování statistických přehledů, poradenství v oblasti organizace a ekonomiky podnikání, marketing, průzkum a analýzy trhů, pronájem kancelářských strojů a zařízení, distribuce zboží k reklamním účelům, rozmnožování dokumentů, obstaravatelská a zprostředkovatelská činnost v souvisejících uvedených oborech, spadajících do této třídy; (37) stavebnictví, opravy, instalační služby, zejména v oboru výstavby, údržby a oprav vodních nádrží a rybníků, řízení staveb technologických celků, technický dozor pro montáže technologických celků, jakož i instalační, servisní a opravárenská činnost v souvisejících uvedených oborech včetně instalační, servisní a opravárenské činnosti v oblasti výpočetní, kancelářské a reprodukční techniky, zprostředkovatelská a poradenská činnost v oblasti výše uvedených služeb; (41) činnost vyučovací, výchovná, vzdělávací a zábavní včetně pořádání specializačních doškolovacích kurzů, sympozii a konferencí v oborech rybářství a rybníkářství, doprovodné výstavy, provozování pracovních diskusního a zájmového klubu a odborné poradenství vztahující se na obory rybářství a rybníkářství, organizování společensko-kulturních akcí, pořádání zábavních soutěží, činnost v oblasti sportovních aktivit, provozování tělocvičnových zařízení a zařízení ke sportovním a zábavním účelům, organizování sportovního výcviku, zejména v oblasti rybářství, provozování golfových a tenisových hřišť, jakož i lyžařského vleku a provozování bazénů, nakladatelská a vydavatelská činnost, distribuční a půjčovná činnost, spadající do této třídy, provozování galerií, obstaravatelská a zprostředkovatelská činnost v souvisejících uvedených oborech, spadajících do této třídy; (42) projektová, konstrukční a inženýrská činnost v investiční výstavbě ekologických zařízení a staveb, zejména souvisejících s obory rybářství a rybníkářství, ochrany přírody a životního prostředí, inženýrsko-technická činnost v oblasti tvorby software, technické poradenství a vypracování posudků, pronájem zařízení pro zpracování dat, zprostředkovatelská a poradenská činnost v oblasti výše uvedených služeb; (43) hostinské, restaurační, hotelové a jiné služby pro hosty včetně rezervace ubytování, provozování kempů, obstaravatelská a zprostředkovatelská činnost v souvisejících uvedených oborech, spadajících do této třídy; (44) provozování lázní a saun, chov hospodářských zvířat, zejména vodních zvířat, zprostředkovatelská činnost v této oblasti.

(730) **Moravský rybářský svaz**, Soběšická 83, Brno, 61400, CZ  
(740) Ing. Jiří Dohnal, Nedbalova 29, Brno, 62300

(210) **O-358737**

(220) 25.08.2004

(320) 25.08.2004

(511) 9, 16, 18, 22, 25, 28, 29, 31, 35, 37, 41, 42, 43, 44

(540) **MORAVSKÝ RYBÁŘSKÝ SVAZ**

(510) (9) elektrické přístroje pro indikaci a/nebo ovládání parametrů fyzikálních veličin okolního prostředí, zejména teploty, vlhkosti, tlaku, rychlosti a/nebo směru proudění okolního tekutinového prostředí, a/nebo parametrů elektrického a/nebo magnetického pole, elektrické přístroje pro analýzu vyšších harmonických elektrického a/nebo magnetického pole, přístroje a nástroje pro vedení, přepínání, přeměnu, akumulaci, regulaci nebo řízení elektrického proudu a/nebo napětí, rozvaděče nízkého napětí, přístroje a zařízení pro záznam, zesilování, reprodukci a přenos písma, zvuku a obrazu, videorekordéry, videokamery, software na magnetických nosičích, magnetické nebo optické nosiče

zvukových a/nebo obrazových záznamů nahrané i nenahrané, videokazety nahrané i nenahrané, audiokazety nahrané i nenahrané, audiovizuální programy, audiovizuální díla, audiovizuální díla v digitální podobě, CD disky, videodiskety, audiodiskety, informace a záznamy v elektronické podobě, kancelářská technika v rámci této třídy, zejména počítače, jejich periferní vybavení včetně diskové jednotky pro uchování programu, diskové paměti, jednotky pro vnitřní řízení, počítačové programy na magnetických nosičích a ostatní příslušenství počítačů, databanky, faxové přístroje, kopírovací technika v rámci této třídy, telefonní přístroje, včetně v kombinaci se záznamníky, elektronické kalkulačky apod., související doplňková zařízení, příslušenství a náhradní díly, elektrické cívký a držáky elektrických cívek, galvanické články, elektrické kolektory, elektrická kontaktní zařízení, elektrické ovládací, spínací a rozvodné desky, elektrické pojistky, elektrické poplašné zvonky, elektrické přípojky, elektrické přístroje pro spouštění a/nebo ovládání strojů a motoru pomocí elektrických veličin, jako například proudu a/nebo napětí, elektrické přístroje pro odporové i oboukólové svařování, elektrické spínače, elektrické transformátory, elektrické ukazovací přístroje, jako například elektroměry, elektrické přístroje na zjišťování závad, hasicí zařízení elektráren, elektrické vedení, jakož i kabely elektrického vedení, elektrické vodiče, jakož i ohebné a světelné a elektricky izolovaný drát, elektrické výbojky, elektrody pro elektrické svařování, elektronky, diody, tranzistory, integrované elektronické obvody, jakož i s programovatelným prvkem, včetně mikročipů, elektrodynamické přístroje, elektrogalvanizační přístroje, elektrolyzery, monočlánky, alkalické články, akumulátory, přístroje a nástroje na vážení, související příslušenství, olůvka, váhy, závaží, speciální pouzdra pro zařízení, měřicí přístroje a nástroje, které jsou zařazeny do této třídy; (16) tiskoviny, periodické i neperiodické publikace, časopisy, fotografie, knihy, zejména skripta a učebnice pro obory rybářství a rybníkářství, související učební a školní potřeby a pomůcky spadající do této třídy; (18) kůže, imitace kůže, výrobky z těchto materiálů, pokud nejsou obsaženy v jiných třídách, surové kůže a kožešiny, kožená lepenka, kabelky, krabice, kufry, kufříky, nákupní tašky, peněženky, pouzdra, příkrývky na koně, pytle jako obaly, rucksaky, cestovní brašny, školní tašky, lovecké torby, schránky kožené nebo z kožené lepenky, nákupní sítě, nažehlovací záplaty na opravy kůže a/nebo imitace kůže, nažehlovací ozdoby z kůže nebo z imitace kůže, deštníky, slunečníky a hole, šněrovadla do bot, biče, postroje na koně a sedlářské výrobky; (22) lana, provazy, síťovina, sítě, rybářské sítě, síťky, pletivo na sítě, provazové žebříky, stany, plachty, plachtoviny, pytle (neobsažené v jiných třídách), materiál na vycpávky (s výjimkou kaučuku nebo plastických hmot), textilní materiály ze surových vláken; (25) oděvy, obuv, kloboučnické zboží, zejména pro sportovní a rekreační účely; (28) hry, hračky, tělocvičné a sportovní potřeby, s výjimkou oděvů, sportovní potřeby, pokud nejsou zařazeny do jiných tříd, rybářské potřeby, nářadí pro zimní sport, nářadí pro sportovní hry, chrániče kolen - nákoleníky, chrániče hlavy, chrániče čela, chrániče spánkových částí, chrániče na holeně, chrániče ramen, chrániče prstů, chrániče zápěstí, chrániče na lokty, chrániče na kotníky, chrániče zubů, zboží plážové a koupací, hrací karty, ozdoby na vánoční stromky; (29) ryby, včetně měkkýšů a koryšů; (31) vodní živá zvířata, zejména ryby, krmivo pro uvedená zvířata; (35) inzertní, reklamní a propagační činnost, poskytování pomoci při provozu obchodu včetně zprostředkování obchodních a souvisejících obchodně personálních záležitostí, správa obchodních zájmů třetích osob, vypracování statistických přehledů, poradenství v oblasti organizace a ekonomiky podnikání, marketing, průzkum a analýzy trhů, pronájem kancelářských strojů a zařízení, distribuce zboží k reklamním účelům, rozmnožování dokumentů, obstaravatelská a zprostředkovatelská činnost v souvisejících uvedených oborech, spadajících do této třídy; (37) stavebnictví, opravy, instalační služby, zejména v oboru výstavby, údržby a oprav vodních nádrží a rybníků, řízení staveb technologických celků, technický dozor pro montáže technologických celků, jakož i instalační, servisní a opravárenská činnost v souvisejících uvedených oborech včetně instalační, servisní a opravárenské činnosti v oblasti výpočetní, kancelářské a reprodukční techniky, zprostředkovatelská a poradenská činnost v oblasti výše uvedených služeb; (41) činnost vyučovací, výchovná, vzdělávací a zábavní včetně pořádání specializačních doškolovacích kurzů,

symposií a konferencí v oborech rybářství a rybníkářství, doprovodné výstavy, provozování pracovních diskusních a zájmového klubu a odborné poradenství vztahující se na obory rybářství a rybníkářství, organizování společensko-kulturních akcí, pořádání zábavních soutěží, činnost v oblasti sportovních aktivit, provozování tělovýchovných zařízení a zařízení ke sportovním a zábavním účelům, organizování sportovního výcviku, zejména v oblasti rybářství, provozování golfových a tenisových hřišť, jakož i lyžařského vleku a provozování bazénů, nakladatelská a vydavatelská činnost, distribuční a půjčovná činnost, spadající do této třídy, provozování galerií, obstaravatelská a zprostředkovatelská činnost v souvisejících uvedených oborech, spadajících do této třídy; (42) projektová, konstrukční a inženýrská činnost v investiční výstavbě ekologických zařízení a staveb, zejména souvisejících s obory rybářství a rybníkářství, ochrany přírody a životního prostředí, inženýrsko-technická činnost v oblasti tvorby software, technické poradenství a vypracování posudků, pronájem zařízení pro zpracování dat, zprostředkovatelská a poradenská činnost v oblasti výše uvedených služeb; (43) hostinské, restaurační, hotelové a jiné služby pro hosty včetně rezervace ubytování, provozování kempů, obstaravatelská a zprostředkovatelská činnost v souvisejících uvedených oborech, spadajících do této třídy; (44) provozování lázní a saun, chov hospodářských zvířat, zejména vodních zvířat, zprostředkovatelská činnost v této oblasti.

- (730) **Moravský rybářský svaz**, Soběšická 83, Brno, 61400, CZ  
(740) Ing. Jiří Dohnal, Nedbalova 29, Brno, 62300

- (210) **O-358739**  
(220) 19.08.2004  
(320) 19.08.2004  
(511) 21, 34, 40  
(540)



- (510) (21) výrobky ze skla hladkého, broušeného a zdobeného, zejména nádobí a stolní náčiní, například sklenice, lahve, šálky, podšálky, konvice, karafy, misky, misky, nástolce, žardiniéry, talíře, vázy, svícny, koše, džbány; (34) popelníky; (40) broušení a zdobení.  
(590) Barevná  
(730) **Gold - Crystal s. r. o.**, Dr. Procházky 2586/15, Jihlava, 58601, CZ  
(740) Ing. Pavel Reichel, Lopatecká 14, Praha 4, 14700

- (210) **O-358741**  
(220) 25.08.2004  
(320) 25.08.2004  
(511) 5, 29, 30  
(540)

## YOGO

- (510) (5) farmaceutické a veterinářské přípravky, hygienické přípravky pro lékařské účely, dietní potrava a látky přizpůsobené pro lékařské a klinické použití, potrava a látky potravy pro děti, kojence a invalidy, potrava a látky potravy pro kojící matky přizpůsobené pro lékařské použití, nutriční a dietní náhražky pro lékařské účely, vitamínové přípravky, minerální potravinové přípravky, cukrovinky s léčivými účinky; (29) zelenina a brambory (konzervované, sušené nebo vařené), ovoce (konzervované, sušené nebo vařené), houby (konzervované, sušené nebo vařené), maso, drůbež, zvěřina, ryby nebo mořské ryby, všechny tyto výrobky také ve formě extraktů, polévek, želé, konzerv, hotových jídel, zmrazených nebo dehydrovaných, marmelády, vejce, mléko, smetana, máslo, sýr a další přípravky jídla se základem mléka, náhražky mléka, mléčné nápoje, mléčné a smetanové dezerty, jogurty, sójové mléko (náhražka mléka), přípravky na základě sóji zařazené v této třídě, jedlé oleje a tuky, proteinové přípravky pro lidskou spotřebu, nemléčné smetany, párky, uzeniny, arašidové máslo, polévky, koncentráty pro

vývary, bujón, masox, vývar, vývary; (30) káva, kávové výtažky, kávové přípravky a nápoje, ledová káva, kávové náhražky, výtažky kávových náhražek, přípravky a nápoje na základě kávových náhražek, cikorka, čaj, čajové náhražky, čajové přípravky a nápoje, ledový čaj, přípravky na základě sladu, kakao a kakaové přípravky a nápoje, čokoláda, čokoládové výrobky, čokoládové přípravky a nápoje, cukrovinky, sladkosti, cukrovinky, cukr, žvýkačky, přírodní sladidla, pekařské výrobky, chleba, droždí, pečivo jemné, sušenky, zákusky, keksy, oplatky, karamely, pudinky, zmrzlina, dřeňové zmrzliny, zmrzlinové poháry, zmrazené cukrovinky, zmrazené koláče, jemné prášky, zmrazené zákusky, zmrazené jogurty, pojiva jako přísady do přípravy zmrzliny a/nebo dřeňové zmrzliny a/nebo zmrzlinové poháry a/nebo zmrazené cukrovinky a/nebo zmrazené koláčky a/nebo jemné prášky a/nebo zmrazené zákusky a/nebo zmrazené jogurty, med a medové náhražky, sníadaňové cereálie, muesli, kukuřičné vločky, tyčinky z cereálií, cereálie k přímé spotřebě, výrobky z cereálií, rýže, těstoviny, nudle, potraviny se základem rýže, těstovin, mouky nebo cereálií, také ve formě hotových jídel, pizzy, sendviče, směsi potravinových těst a polotovary připravených těst, zálivky, sojová omáčka, kečup, aromatické přípravky do jídla nebo koření, jedlá koření, chuťové přísady, salátové zálivky, majonéza, hořčice, ocet.

- (730) **Société des Produits Nestlé S.A.**, Vevey, CH

- (210) **O-358743**  
(220) 25.08.2004  
(320) 25.08.2004  
(511) 18, 25, 35  
(540)

## Cloppenburg

- (510) (18) kůže a imitace kůže a výrobky z těchto materiálů (zahrnuté ve třídě 18), kůže ze zvířat, kufrý a zavazadla, deštníky, slunečníky a hole, biče a sedlářské výrobky; (25) oděvy, obuv, kloboučnické zboží; (35) služby přeskupování různých výrobků (kromě jejich přepravy) pro třetí osoby za účelem umožnit spotřebitelům, aby si tyto výrobky mohli pohodlně prohlížet a nakupovat a vztahující se k výše uvedeným výrobkům ve tř. 18 a 25.

- (730) **Peek & Cloppenburg KG**, Berliner Allee 2, Düsseldorf, DE  
(740) **PATENTSERVIS PRAHA a.s.**, Jivenská 1273/1, Praha 4, 14021

- (210) **O-358744**  
(220) 25.08.2004  
(320) 25.08.2004  
(511) 5, 29  
(540)

## CIRCURE

- (510) (5) farmaceutické přípravky, zejména farmaceutické přípravky ve formě kapsle a vyrobené z extraktu hlohu (Cratageus), rostlin rodu Melissa a z jinanu dvoulaločného (Ginkgo biloba) v česnekovém oleji, farmaceutické přípravky pro účely zlepšení krevního oběhu a pro léčení chladu v končetinách, hemiplegie, slabosti paměti, závratí, chronické únavy, prokřehlých končetin a ramen, bolestí hlavy, vyčerpání, neschopnosti koncentrace, vše zahrnuté ve tř. 5; (29) potravinové přípravky, zejména potravinové přípravky ve formě kapsle vyrobené z extraktu hlohu (Cratageus), rostlin rodu Melissa a z jinanu dvoulaločného (Ginkgo biloba) v česnekovém oleji, vše zahrnuté ve tř. 29.

- (730) **T.C.Pharmaceutical Industries Co., Ltd.**, 39/13 Mu 8, Ekachai Road, Bangbon Sub-District, Bangbon District, Bangkok, TH  
(740) PATENTSERVIS PRAHA a.s., Jivenská 1273/1, Praha 4, 14021

(210) **O-358746**  
(220) 25.08.2004  
(320) 25.08.2004  
(511) 29  
(540)



- (510) (29) mléčné výrobky.  
(730) **BALTAXIA a.s.**, U Nisy 604/15, Liberec, 46001, CZ

(210) **O-358747**  
(220) 25.08.2004  
(320) 25.08.2004  
(511) 35, 36, 37, 41, 43  
(540)



- (510) (35) zprostředkování obchodní činnosti; (36) pronájem nemovitostí; (37) stavebnictví, opravy, instalační služby; (41) provozování fitcentra, solária; (43) poskytování služeb zajišťujících ubytování a stravování.  
(730) **Štípek Ivan**, Kralupská 7, Kladno, 27203, CZ

(210) **O-358755**  
(220) 25.08.2004  
(320) 25.08.2004  
(511) 9, 35, 36, 37, 41, 42  
(540)



- (510) (9) přístroje a nástroje vědecké, navigační, námořní, geodetické, fotografické, kinematografické, filmové, optické přístroje a přístroje k vážení, měření, signalizování, pro účely kontrolní, záchranné a pro výuku, automatické distributory a mechanismy pro přístroje a mince, automatické přístroje uváděné v činnost vhozením mince, žetonu nebo vložením karty či známky, přístroje a nástroje pro vedení, přepínání, přeměnu, akumulaci, regulaci nebo řízení elektrického proudu, stroje pro záznam, převod, přenos a reprodukci zvuku nebo obrazu, magnetické nosiče zvukových záznamů, gramofonové desky, zapisovací pokladny a počítačové stroje, přístroje pro zpracování informací a počítače, hasicí přístroje, hardware a software, počítačový software, zejména počítačové programy a programy pro databanky, pro design pomocí počítače (CAD), tvorbu a dokumentaci mechanických a elektromechanických součástí, výrobků nebo komponentů a pro analýzy, optimalizaci, tvorbu, vizualizaci, simulaci, přezkušování a výrobu výše uvedených součástí, počítačový software pro administraci výrobních údajů, výrobních toků a rozdělování úkolů, zejména pro navrhování pomocí počítače (CAD), zařízení pro ukládání nebo implementaci výše uvedeného počítačového softwaru, zejména

magnetické, elektronické a optické datové nosiče a paměťové karty, záchranné a učební přístroje a zařízení pro záznam, zesilování, reprodukci a přenos písma, zvuku a obrazu, videorekordéry, videokamery, zvukové a zvukově obrazové nosiče, kancelářská technika v rámci této třídy, diskové paměti, jednotky pro vnitřní řízení a jednotky pro obvodové postupy, počítačové programy na magnetických nosičích a ostatní příslušenství počítačů, faxové přístroje, kopírovací technika v rámci této třídy, telefonní přístroje, včetně v kombinaci se záznamníky, elektronické kalkulačky apod., elektrická a elektronická zařízení a přístroje, včetně elektroinstalačního materiálu, polovodičové výrobky, monočlánky, alkalické články, akumulátory, ostatní výrobky slaboproudé elektrotechniky zařazené v této třídě, speciální pouzdra pro zařízení, přístroje a nástroje, které jsou zařazené do této třídy, sluneční brýle a optické zboží včetně pouzder, obleky pro potápěče, dýchací přístroje, bezpečnostní a záchranné oděvy; (35) marketing, obstaravatelská a zprostředkovatelská služba v rámci propagace, reklamy, obchodní činnosti a kancelářských prací, účetnictví, obstarávání účetnictví, zpracování počítačových dat a spravování databází, marketingové služby v oblasti získávání, přepravy a odbytu chemických látek a chemických přípravků klasifikovaných jako extrémně hořlavé, technických pomůcek pro geodetické práce, obchodní administrativa a kancelářské práce, aranžérství a průzkum trhu v souvislosti s uvedenými výrobky pro jiné firmy a zákazníky, rozesílání prospektů, pořizování informačních tiskovin, účetní služby, poradenské komerční služby, inzertní, reklamní a propagační činnost, poskytování pomoci při provozu obchodu, včetně zprostředkovávání obchodních a souvisejících obchodně personálních záležitostí, kontrola, vedení, vypracování statistických přehledů, poradenství v oblasti organizace a ekonomiky podnikání, poradenské služby při výběru zaměstnání, organizování výstav a veletrhů k reklamním a obchodním účelům, provádění aukcí a dražeb, zastavárenské a uschovatelské služby, pronájem kancelářských strojů a zařízení, distribuce zboží k reklamním účelům, vykonávání administrativních prací pomocí výpočetní techniky, zprostředkovávání nákupu a prodeje v oblasti výpočetní techniky (hardware i software), kopírování nebo rozmnožování dokumentů, dokladů apod., příprava a vyhotovení daňových příznání, pronájem reklamních ploch, půjčování fotokopírovacích strojů, revize účtů (audit), pronájem prodejních automatů; (36) leasing zařízení pro zpracování dat, finance a peněžní operace, finanční poradenství a konzultační služby, poradenství a zprostředkování pojišťovnictví, úvěrování zbožových nákupů, úvěrové poradenství, správa pozemků a budov, obstaratelství v rámci komplementace finančních služeb, pronájem nemovitostí, pozemků a kanceláří, realitní kancelář, pronájem bytových a nebytových prostor, zprostředkování nákupu a prodeje nemovitostí, oceňování a odhady nemovitostí; (37) zprostředkovatelská činnost v oblasti investiční výstavby, modernizace a rekonstrukce v oblasti nemovitostí, instalace, údržba, servis a opravy elektronických strojů, motorů a přístrojů, dále zejména technických pomůcek pro geodetické práce, servisní služby v oblasti výpočetní techniky, servisní, opravárenské a údržbářské služby pro elektronické přístroje a nástroje, pro přístroje a nástroje k vážení, měření, signalizování, pro účely kontrolní a registrační pokladny, dozor nad stavbami, informace o opravách elektrických zařízení, stavební informace, instalace, údržba a opravy kancelářských strojů a zařízení, pronájem stavebních strojů a zařízení, stavebnictví; (41) překladatelské služby, agenturní činnost v oblasti kultury, školicí činnost, výchovná, vzdělávací a zábavní činnost vč. pořádání specializovaných doškolovacích kurzů, symposií a konferencí, doprovodné výstavy, organizování výstav a veletrhů k výchovným a kulturním účelům jako galerie, sportovní a kulturní aktivity, nakladatelství, vydavatelství, distribuce a výpůjční činnost v rámci této třídy; (42) chemické analýzy, geodézie, chemický výzkum, technické služby v oblasti expertizy chemických přípravků klasifikovaných jako extrémně hořlavé, služby zeměměřičské činnosti, geologická činnost v oboru stavební geologie s výjimkou hornických činností a činností prováděných hornickým způsobem, vědecké a technologické služby a s nimi spojený výzkum a návrhy, průmyslové analýzy a výzkum, obnova počítačových dat, pronájem počítačů, pronájem přístupového času k počítačovým databázím, počítačové systémové analýzy, poradenské služby v oblasti počítačového hardware, návrh a vývoj počítačového hardwaru a softwaru,

aktualizování počítačových programů, programování na počítači, (540)  
služby projekční, inženýrské, konstrukční, konzultační a  
poradenské související s výrobou a zaváděním strojů, zejména  
elektrotechnických a geodetických pomůcek, služby architektů,  
inženýrské služby, služby počítačových programů pro  
administraci výrobních dat, pracovních toků, rozdělování úkolů,  
počítačové návrhy (design) mechanických a  
elektromechanických součástí, výrobků a komponent, zejména  
tvorba a údržba počítačových programů a programů pro  
databanky informací a dat, právní služby, právní služby v  
souvislosti s financemi, zpracovávání programů pro počítače,  
projektová, konstrukční a inženýrská činnost v investiční  
výstavbě ve stavebnictví, strojírenství a elektrotechniky, pro  
ekologická zařízení a stavby, včetně pro stavby montovatelných  
průmyslových, občanských a rodinných domů a dále pro stavby,  
související s památkovou obnovou historických objektů,  
technické poradenství, odborné služby v oblasti chemie,  
inženýrsko technická činnost v oblasti tvorby a poskytování  
software, vypracovávání odborných technických posudků,  
rešerše a průzkumy vědecké, průmyslové a průmyslově právní,  
pronájem zařízení pro zpracování dat.

(730) **HRDLIČKA spol. s r.o.**, Za Lužinami 1084/33, Praha 5 -  
Stodůlky, 15500, CZ

(740) **DANĚK & KINDLOVÁ** Advokátní a patentová kancelář, Vilém  
Daněk, Vinohradská 45, Praha, 12000

(210) **O-358762**

(220) 25.08.2004

(320) 25.08.2004

(511) 25

(540)



(510) (25) oděvy, obuv, kloboučnické zboží.

(590) Barevná

(730) **CROSS JEANSWEAR, spol. s r.o.**, Pražákova 52, Brno,  
61900, CZ

(740) **ROTT, RŮŽIČKA & GUTTMANN** Patent., známk. a advokát.  
kancelář, JUDr. Vladimír Rott, Nad Štolou 12, Praha 7, 17000

(210) **O-358765**

(220) 25.08.2004

(320) 25.08.2004

(511) 9, 16, 35, 38, 41, 42

(540)

## RADIO RADOST FM

(510) (9) radiopřijímače, magnetické suporty zvukových záznamů,  
gramofonové desky, automatické distributory a mechanismy na  
mince; (16) papír, výrobky z papíru, tiskárenské výrobky,  
fotografie, kancelářské potřeby, tiskoviny; (35) rozhlasová  
reklama a public relations, reklamní akce a rozhlasová  
propagace, zprostředkování obchodů a obchodních záležitostí  
prostřednictvím rádia; (38) spoje (komunikace), vysílání  
vědeckých, vzdělávacích, výchovných, zábavných, hudebních,  
sportovních, kulturních a jiných rozhlasových programů; (41)  
výchova, vzdělávání, školení, kurzy, semináře (formace), zábava,  
sportovní a kulturní aktivity, příprava a tvorba rozhlasových  
programů, tvorba a výroba audiovizuálních programů, agenturní  
umělecká činnost; (42) poradenská a konzultační činnost v  
oblasti multimediální a masmediální tvorby.

(730) **LONDA, spol. s r.o.**, Václavské nám. 8, Praha 1, 11000, CZ

(740) JUDr. Jiří Bedrna, Puškinovo nám. 14, Praha 6, 16000

(210) **O-358766**

(220) 25.08.2004

(320) 25.08.2004

(511) 5, 29, 30, 32, 41, 44

## Hubnoucí plán

Zdravě, bez pocitu hladu

(510) (5) výrobky dietetické pro děti a nemocné, chemické pro účely  
lékařské, léčebná kosmetika na bázi přírodních látek, léčebné  
výrobky lázeňské, léčebné přípravky pro lázně, léčivé rostliny a  
výrobky z nich, vitamínové přípravky, vína medicijní,  
multivitamíny, multiminerály, směsi uvedených látek a  
přípravků, přísady do jídel dietetické, posilující a povzbuzující  
potraviny s léčivými účinky, energeticko-výživné poživatiny pro  
léčebné účely, potraviny s vyšším obsahem rostlinné vlákniny  
spadající do této třídy, vše pro léčebné účely; (29) mléko, mléčné  
nápoje, mléčné nápoje s kávou, ovocná dřev, polévky,  
dehydrovaná potrava a přípravky a ingredience pro přípravu  
polévek, instantní pokrmy ve formě polévek, bujonů a vývarů,  
želatiny pro potravinářské účely; (30) potraviny s vysokým  
obsahem vitamínů a minerálů vyrobené za účelem doplnění  
běžné stravy konzumenta, které mohou příznivě ovlivnit zdraví  
konzumenta, spadající do této třídy, káva, kávové nápoje,  
tyčinky, přísady do nápojů, jiné než esence, polévkové aroma a  
koření; (32) dietetické nápoje a nápoje light, posilující a  
povzbuzující nápoje, nealkoholické nápoje, sirupy na výrobu  
nápojů, ovocné šťávy, nealkoholické výtažky z ovoce, prášky a  
příchuť na výrobu nápojů, ovocné esence na přípravu a výrobu  
nápojů; (41) výchova a vzdělávání v oblasti zdraví, krásy, zdravé  
výživy a zdravého životního stylu; (44) poradenství v oblasti  
zdraví, krásy, zdravé výživy a zdravého životního stylu.

(590) Barevná

(730) **RENUTO (Overseas) LIMITED**, Demetri Liperti Street 3,  
Limassol, CY

(740) Advokátní kanceláře Jaroš - Fojtíková, Mgr. Zbyšek Jaroš,  
Zelený pruh 95/97, Praha 4, 14000

(210) **O-358767**

(220) 25.08.2004

(320) 25.08.2004

(511) 5, 30

(540)

## ARTRYN

(510) (5) výrobky dietetické pro děti a nemocné (upravené pro léčebné  
účely), chemické pro účely lékařské, léčebná kosmetika na bázi  
přírodních látek, léčebné výrobky lázeňské spadající do této  
třídy, léčebné přípravky pro lázně spadající do této třídy, léčivé  
rostliny a výrobky z nich, vitamínové přípravky, vína medicijní,  
multivitamíny, multiminerály, směsi uvedených látek a  
přípravků, přísady do jídla dietetické, posilující a povzbuzující  
potraviny s léčivými účinky, energeticko-výživné poživatiny pro  
léčebné účely, přípravky určené k ochraně a regeneraci kloubů a  
pohybového aparátu, vše pro léčebné účely; (30) potraviny  
vyrobené za účelem doplnění běžné stravy konzumenta, které  
mohou příznivě ovlivnit zdraví konzumenta spadající do této  
třídy.

(730) **RENUTO (Overseas) LIMITED**, Demetri Liperti Street 3,  
Limassol, CY

(740) Advokátní kanceláře Jaroš - Fojtíková, Mgr. Zbyšek Jaroš,  
Zelený pruh 95/97, Praha 4, 14000

(210) **O-358768**

(220) 25.08.2004

(320) 25.08.2004

(511) 5, 30

(540)

## DELPHARMEA ARTRYN

(510) (5) výrobky dietetické pro děti a nemocné (upravené pro léčebné  
účely), chemické pro účely lékařské, léčebná kosmetika na bázi  
přírodních látek, léčebné výrobky lázeňské spadající do této  
třídy, léčebné přípravky pro lázně spadající do této třídy, léčivé  
rostliny a výrobky z nich, vitamínové přípravky, vína medicijní,  
multivitamíny, multiminerály, směsi uvedených látek a  
přípravků, přísady do jídla dietetické, posilující a povzbuzující

potravin s léčivými účinky, energeticko-výživné potraviny pro léčebné účely, přípravky určené k ochraně a regeneraci kloubů a pohybového aparátu, vše pro léčebné účely; (30) potraviny vyrobené za účelem doplnění běžné stravy konzumenta, které mohou příznivě ovlivnit zdraví konzumenta spadající do této třídy.

(730) **RENUTO (Overseas) LIMITED**, Demetri Liperti Street 3, Limassol, CY

(740) Advokátní kanceláře Jaroš - Fojtíková, Mgr. Zbyšek Jaroš, Zelený pruh 95/97, Praha 4, 14000

(210) **O-358775**

(220) 26.08.2004

(320) 26.08.2004

(511) 29

(540)



Natural Line

(510) (29) vaječný bílek, bílkoviny jako potrava (výroba potravin z upraveného vaječného bílku, nebo s upraveným vaječným bílkem jako přísadou.

(730) **Štefánková Ludmila**, Křimická 735, Vejpřnice, 33027, CZ

(210) **O-358777**

(220) 26.08.2004

(320) 26.08.2004

(511) 35, 38, 41

(540)



it

internet trading

(510) (35) zprostředkovatelný práce, zpracování textů, vedení kartoték v počítači, vyhledávání dat v počítačových souborech, služby (telefonní vzkazy, dotazy) pro nepřítomné, systemizace informací do počítačových databází, styky s veřejností, marketingové studie, služby, poradenství v obchodní činnosti, obchodní management, sekretářské služby, rozšiřování reklamních nebo inzertních materiálů, rozšiřování reklamních materiálů zákazníkům (letáky, prospekty, tisky, vzorky), vydávání, zveřejňování, oznámení, vyhlášení, reklama, publikování reklamních textů, aktualizování reklamních materiálů, reklama on line v počítačové síti, překlad informací do počítačových databází, průzkum trhu, obchodní nebo podnikatelský průzkum, marketingové studie, kopírování nebo rozmnožování (reprodukce) dokumentů, dokladů apod., propagační činnost, komerční využití internetu v oblastech komerčních internetových médií a vyhledávacích služeb, zhotovování kopií počítačových programů, on-line inzerce, pronájem reklamního času ve všech komunikačních médiích, poskytování obchodních informací a služeb pomocí internetu, zprostředkování internetového obchodu; (38) elektronická pošta, informační kanceláře, telefonní komunikace, komunikace mobilními telefony, počítačová komunikace, komunikace pomocí počítačových terminálů, posílání zpráv, přenos faxem, přenos zpráv a obrázků pomocí počítače, poskytování uživatelského přístupu ke globální počítačové síti, poskytování telekomunikačních připojení ke globální počítačové síti, telefonické služby, výzvy (služby poskytované rádiem telefonem nebo jinými elektronickými komunikačními prostředky); (41) elektronická ediční činnost, vydávání (on-line) knih a časopisů v elektronické formě, poskytování elektronických publikací on-line (bez možnosti kopírování), poskytování (on-line) počítačových her z počítačových sítí, sportovní aktivity, organizace a realizace sportovních cestovních akcí, výchovná, poznávací a zábavní činnost, zábavná rekreace.

(590) Barevná

(730) **INTERNET TRADING s. r. o.**, Štolcova 725/67, Brno - Město, 61800, CZ

(740) Ing. Pavel Nádvorník, Sokola Tůmy č.1, Ostrava-Hulváky, 70900

(210) **O-358779**

(220) 26.08.2004

(320) 26.08.2004

(511) 6, 37, 40

(540)



VVT - VÍTKOVICE

(510) (6) obecné kovy (surové nebo jako polotovary), slitiny z obecných kovů, kovové trubky, kovové potrubí, kovové roury,

činnost, zábavná rekreace.

(590) Barevná

(730) **INTERNET TRADING s. r. o.**, Štolcova 725/67, Brno - Město, 61800, CZ

(740) Ing. Pavel Nádvorník, Sokola Tůmy č.1, Ostrava-Hulváky, 70900

(210) **O-358778**

(220) 26.08.2004

(320) 26.08.2004

(511) 35, 38, 41

(540)



it

(510) (35) zprostředkovatelný práce, zpracování textů, vedení kartoték v počítači, vyhledávání dat v počítačových souborech, služby (telefonní vzkazy, dotazy) pro nepřítomné, systemizace informací do počítačových databází, styky s veřejností, marketingové studie, služby, poradenství v obchodní činnosti, obchodní management, sekretářské služby, rozšiřování reklamních nebo inzertních materiálů, rozšiřování reklamních materiálů zákazníkům (letáky, prospekty, tisky, vzorky), vydávání, zveřejňování, oznámení, vyhlášení, reklama, publikování reklamních textů, aktualizování reklamních materiálů, reklama on line v počítačové síti, překlad informací do počítačových databází, průzkum trhu, obchodní nebo podnikatelský průzkum, marketingové studie, kopírování nebo rozmnožování (reprodukce) dokumentů, dokladů apod., propagační činnost, komerční využití internetu v oblastech komerčních internetových médií a vyhledávacích služeb, zhotovování kopií počítačových programů, on-line inzerce, pronájem reklamního času ve všech komunikačních médiích, poskytování obchodních informací a služeb pomocí internetu, zprostředkování internetového obchodu; (38) elektronická pošta, informační kanceláře, telefonní komunikace, komunikace mobilními telefony, počítačová komunikace, komunikace pomocí počítačových terminálů, posílání zpráv, přenos faxem, přenos zpráv a obrázků pomocí počítače, poskytování uživatelského přístupu ke globální počítačové síti, poskytování telekomunikačních připojení ke globální počítačové síti, telefonické služby, výzvy (služby poskytované rádiem telefonem nebo jinými elektronickými komunikačními prostředky); (41) elektronická ediční činnost, vydávání (on-line) knih a časopisů v elektronické formě, poskytování elektronických publikací on-line (bez možnosti kopírování), poskytování (on-line) počítačových her z počítačových sítí, sportovní aktivity, organizace a realizace sportovních cestovních akcí, výchovná, poznávací a zábavní činnost, zábavná rekreace.

(590) Barevná

(730) **INTERNET TRADING s. r. o.**, Štolcova 725/67, Brno - Město, 61800, CZ

(740) Ing. Pavel Nádvorník, Sokola Tůmy č.1, Ostrava-Hulváky, 70900

(210) **O-358779**

(220) 26.08.2004

(320) 26.08.2004

(511) 6, 37, 40

(540)

ocelové roury, ocelové trubky, ocelové stožáry, přípojky a odbočky potrubní (kovové), přípojky kovové pro trubky, rozdělovači potrubí (kovová), spojky na potrubí (kovové), spojky pro trubky (kovové), svodidla silniční (kovová), fitinky kovové pro potrubí na stlačený vzduch, nátrubky (kovové); (37) montáž, opravy, údržba a revize vyhrazených elektrických zařízení; montáž, opravy, rekonstrukce a revizní zkoušky provozní způsobilosti vyhrazených zdvihacích zařízení, informace o opravách, odrušování elektrických přístrojů, montáž, opravy, revize a zkoušky plynových zařízení; (40) povrchová úprava kovů, kovářství, kovoobráběčství, lisování, ražení a válcování kovů, prášková metalurgie, tepelné zpracování včetně moření.

(590) Barevná

(730) **VÍTKOVICE - VÁLCOVNA TRUB, a. s.**, Výstavní 1132, Ostrava - Vítkovice, 70300, CZ

(740) Ing. Pavel Nádvořík, Sokola Tůmy č.1, Ostrava-Hulváky, 70900  
Ing. Pavel Nádvořík, Sokola Tůmy č.1, Ostrava-Hulváky, 70900

(210) **O-358780**

(220) 26.08.2004

(320) 26.08.2004

(511) 17, 19, 37

(540)

# IZOLelast

(510) (17) hydroizolační hmoty a materiály, izolační hmoty, barvy, laky, oleje, nátěry, omítky, papír, tkaniny, obklady, plsti, pásy, vata na utěsnění vše pro účely izolace, prostředky a materiály pro izolaci tepelnou, protihlukovou, hydroizolace, kovové izolační fólie, látky na izolace proti vlhkosti staveb, materiály na izolace kabelů, minerální vlna jako izolační materiál, izolační papír, skleněná vata jako izolační materiál, izolační materiály zabraňující sálání, tkaniny ze skelných vláken na izolaci, chemické směsi k izolačním účelům, polotovary z plastických hmot, kaučuk, gutaperča, guma a výrobky z těchto materiálů, plastické hmoty a polotovary z plastických hmot, polyuretan, polypropylen, polyester, polyamid, apod. zejména ve tvaru fólie, desek a tyčí, nitě a vlákna z umělé hmoty, kromě vláken k textilním účelům, polystyren, polystyren pěnový, polystyrénové desky k izolačním účelům, pěnové materiály na bázi gumy a plastických hmot, materiály k těsnění, ucpávání a izolaci, břidlice azbestová, celulóza jako polotovar; (19) krytiny střešní, tašky střešní, břidlice a břidlicové tabulky jako střešní krytina, šindele, krokve střešní, lemování střech nekovové, komíny nekovové, poklapy na komíny nekovové, obklady vinylové, obklady zdi, ohnivzdorné cementové ochranné vrstvy, podpěry nekovové, přenosné konstrukce nekovové, lepenka dehtová a dehet pro stavby, okenice nekovové, rámy na okna, omítky, plst pro stavební účely, potrubí nekovová pro ventilační a klimatizační zařízení, římsy nekovové, žlaby okapní nekovové, překlady nekovové, desky vláknité, dřevo stavební, odvětrávací prvky, dřevěné rošty, dřevěné obklady, stavební materiály nekovové, dřevo polozpracované například trámy, prkna, latě, panely, desky, dýhy ze dřeva, stavební dřevo, dřevěné obložení, dýhy ze dřeva, parapetní desky, žaluzie a markýzy nekovové, portály, vertikální látkové žaluzie, rolety a plisé, předokenní markýzy i žaluzie nekovové všech druhů a typů, stavební sklo, cementové výrobky, desky z cementu, panely stavební nekovové, sádra, malta, suché maltové směsi, cement, cihly, tvárnice, stropy, sádrokartonové desky, beton, stavební prvky z betonu, asfalt, výrobky z asfaltu pro stavebnictví, hydroizolační asfaltové pásy, dehet pro stavebnictví, dehtová lepenka, nátěrové hmoty pro stavebnictví, ohnivzdorné ochranné vrstvy, omítky; (37) pokrývačství, izolátérství, zprostředkovatelská činnost v oblasti stavebnictví.

(730) **Dobeš Ivan**, Litvínovice 247, České Budějovice, 37001, CZ  
**Diviš Pavel**, Třebín 39, Dubné, 37384, CZ

(210) **O-358781**

(220) 26.08.2004

(320) 26.08.2004

(511) 17, 19, 37

(540)

# IZOLfol

(510) (17) hydroizolační hmoty a materiály, izolační hmoty, barvy, laky, oleje, nátěry, omítky, papír, tkaniny, obklady, plsti, pásy, vata na utěsnění vše pro účely izolace, prostředky a materiály pro izolaci tepelnou, protihlukovou, hydroizolace, kovové izolační fólie, látky na izolace proti vlhkosti staveb, materiály na izolace kabelů, minerální vlna jako izolační materiál, izolační papír, skleněná vata jako izolační materiál, izolační materiály zabraňující sálání, tkaniny ze skelných vláken na izolaci, chemické směsi k izolačním účelům, polotovary z plastických hmot, kaučuk, gutaperča, guma a výrobky z těchto materiálů, plastické hmoty a polotovary z plastických hmot, polyuretan, polypropylen, polyester, polyamid, apod. zejména ve tvaru fólie, desek a tyčí, nitě a vlákna z umělé hmoty, kromě vláken k textilním účelům, polystyren, polystyren pěnový, polystyrénové desky k izolačním účelům, pěnové materiály na bázi gumy a plastických hmot, materiály k těsnění, ucpávání a izolaci, břidlice azbestová, celulóza jako polotovar; (19) krytiny střešní, tašky střešní, břidlice a břidlicové tabulky jako střešní krytina, šindele, krokve střešní, lemování střech nekovové, komíny nekovové, poklapy na komíny nekovové, obklady vinylové, obklady zdi, ohnivzdorné cementové ochranné vrstvy, podpěry nekovové, přenosné konstrukce nekovové, lepenka dehtová a dehet pro stavby, okenice nekovové, rámy na okna, omítky, plst pro stavební účely, potrubí nekovová pro ventilační a klimatizační zařízení, římsy nekovové, žlaby okapní nekovové, překlady nekovové, desky vláknité, dřevo stavební, odvětrávací prvky, dřevěné rošty, dřevěné obklady, stavební materiály nekovové, dřevo polozpracované například trámy, prkna, latě, panely, desky, dýhy ze dřeva, stavební dřevo, dřevěné obložení, dýhy ze dřeva, parapetní desky, žaluzie a markýzy nekovové, portály, vertikální látkové žaluzie, rolety a plisé, předokenní markýzy i žaluzie nekovové všech druhů a typů, stavební sklo, cementové výrobky, desky z cementu, panely stavební nekovové, sádra, malta, suché maltové směsi, cement, cihly, tvárnice, stropy, sádrokartonové desky, beton, stavební prvky z betonu, asfalt, výrobky z asfaltu pro stavebnictví, hydroizolační asfaltové pásy, dehet pro stavebnictví, dehtová lepenka, nátěrové hmoty pro stavebnictví, ohnivzdorné ochranné vrstvy, omítky; (37) pokrývačství, izolátérství, zprostředkovatelská činnost v oblasti stavebnictví.

(730) **Dobeš Ivan**, Litvínovice 247, České Budějovice, 37001, CZ  
**Diviš Pavel**, Třebín 39, Dubné, 37384, CZ

(210) **O-358782**

(220) 26.08.2004

(320) 26.08.2004

(511) 17, 19, 37

(540)

# IZOLvent

(510) (17) hydroizolační hmoty a materiály, izolační hmoty, barvy, laky, oleje, nátěry, omítky, papír, tkaniny, obklady, plsti, pásy, vata na utěsnění vše pro účely izolace, prostředky a materiály pro izolaci tepelnou, protihlukovou, hydroizolace, kovové izolační fólie, látky na izolace proti vlhkosti staveb, materiály na izolace kabelů, minerální vlna jako izolační materiál, izolační papír,



skleněná vata jako izolační materiál, izolační materiály zabraňující sálání, tkaniny ze skelných vláken na izolaci, chemické směsi k izolačním účelům, polotovary z plastických hmot, kaučuk, gutaperča, guma a výrobky z těchto materiálů, plastické hmoty a polotovary z plastických hmot, polyuretan, polypropylen, polyester, polyamid, apod. zejména ve tvaru fólie, desek a tyčí, nitě a vlákna z umělé hmoty, kromě vláken k textilním účelům, polystyren, polystyren pěnový, polystyrénové desky k izolačním účelům, pěnové materiály na bázi gumy a plastických hmot, materiály k těsnění, ucpávání a izolaci, břidlice azbestová, celulóza jako polotovar; (19) krytiny střešní, tašky střešní, břidlice a břidlicové tabulky jako střešní krytina, šindele, krokve střešní, lemování střech nekovové, komíny nekovové, poklopy na komíny nekovové, obklady vinylové, obklady zdi, ohnivzdorné cementové ochranné vrstvy, podpěry nekovové, přenosné konstrukce nekovové, lepenka dehtová a dehet pro stavby, okenice nekovové, rámy na okna, omítky, plst pro stavební účely, potrubí nekovová pro ventilační a klimatizační zařízení, římsy nekovové, žlaby okapní nekovové, překlady nekovové, desky vláknité, dřevo stavební, odvětrávací prvky, dřevěné rošty, dřevěné obklady, stavební materiály nekovové, dřevo polozpracované například trámy, prkna, latě, panely, desky, dýhy ze dřeva, stavební dřevo, dřevěné obložení, dýhy ze dřeva, parapetní desky, žaluzie a markýzy nekovové, portály, vertikální látkové žaluzie, rolety a plisé, předokenní markýzy i žaluzie nekovové všech druhů a typů, stavební sklo, cementové výrobky, desky z cementu, panely stavební nekovové, sádra, malta, suché maltové směsi, cement, cihly, tvárnice, stropy, sádrokartonové desky, beton, stavební prvky z betonu, asfalt, výrobky z asfaltu pro stavebnictví, hydroizolační asfaltové pásy, dehet pro stavebnictví, dehtová lepenka, nátěrové hmoty pro stavebnictví, ohnivzdorné ochranné vrstvy, omítky; (37) pokrývačství, izolátérství, zprostředkovatelská činnost v oblasti stavebnictví.

(730) **Dobeš Ivan**, Litvínovice 247, České Budějovice, 37001, CZ  
**Diviš Pavel**, Třebín 39, Dubné, 37384, CZ

(210) **O-358806**  
(220) 27.08.2004  
(320) 27.08.2004  
(511) 6, 19, 37  
(540)

## DŮM OKEN

(510) (6) okna kovová, dveře kovové, kovové okenní rámy, kovové zárubně, vikýře kovové, střešní okna kovová, zámečnické výrobky z kovu zahrnuté v této třídě, kovové konstrukce, dveřní a okenní kování kovové, okenice kovové, markýzy kovové, kovové žaluzie; (19) okna nekovová, dveře nekovové, okenní rámy nekovové, dveřní zárubně nekovové, vikýře nekovové, střešní okna nekovová, okenice nekovové, markýzy nekovové (nikoliv z textilních nebo syntetických materiálů), žaluzie nekovové; (37) montáže a opravy výše uvedených výrobků.

(730) **Svoboda Ivan**, Vršovice 136, Vršovice, 74761, CZ  
(740) Ing. Iva Rylková, Polská 1525, Ostrava - Poruba, 70800

(210) **O-358834**  
(220) 30.08.2004  
(320) 30.08.2004  
(511) 2, 37  
(540)

## Dr. Autolack

(510) (2) barvy, nátěry, emaily (laky), ředidla pro laky, glazúry (barvy, laky); (37) malování a natírání, automobily (leštění), automobily (údržba), lakování, glazování, mytí automobilu.

(730) **AMEA, spol. s r.o.**, Podlesná 4, Bratislava, 84103, SK

(210) **O-358837**  
(220) 30.08.2004  
(320) 30.08.2004  
(511) 30  
(540)

## CHERRIKA

(510) (30) arašidové cukrovinky, bonbóny, bonboniéry, cukroví včetně mentolového, cukrovinky, také ke zdobení vánočních stromků, čokoláda, čokoládové nápoje, dorty a jedlé ozdoby na ně, guma žvýkací (ne pro lékařské účely), kakao, výrobky z kakaa, kakaové nápoje, také s mlékem, keksy, suchary, sušenky,

biskvity, krekrý, marcipán, muesli, oplatky, perníky, medovíčky, pralinky, pudinky.

(730) **PĚKNÝ - UNIMEX, s.r.o.**, Trojanova 16, Praha 2, 12000, CZ  
(740) **TICHÝ & POLÁČEK** Patentopráv. a známk.kancelář, JUDr. Jaromír Tichý, Dominikánská 6, Plzeň, 30112

(210) **O-358839**  
(220) 30.08.2004  
(320) 30.08.2004  
(511) 16, 28, 35  
(540)

## AllMax

(510) (16) papír, lepenka a výrobky z těchto materiálů, které nejsou zařazeny do jiných tříd, tiskárenské výrobky, potřeby pro knižní vazby, papírové krabičky, fotografie, papírenské zboží, lepidla pro papírenství nebo domácnost, psací stroje a kancelářské potřeby (vyjímaje nábytek), učební a vyučovací pomůcky s výjimkou přístrojů, plastické obaly (nezařazené do jiných tříd), tiskařské typy, štočky, papír, papírenské výrobky a kancelářské výrobky, papírové jazykové pomůcky na výuku jazyků, papírové didaktické pomůcky, papírové karty, vzdělávací knihy, omalovánky, vystřihovánky, leporela, pohledy a přáníčka; (28) hry a hračky, společenské a zábavné hry, hlavolamy, dětské hračky, skládačky, magnetické hračky a pexesa; (35) propagační činnost, reklama, služby reklamních kanceláří, služby reklamních agentur, distribuce prospektů, distribuce vzorků, veškeré služby týkající se reklamy.

(730) **Aleš Kadlčík - AllMax**, L. Váchy 149, Zlín, 76001, CZ

(210) **O-358841**  
(220) 30.08.2004  
(320) 30.08.2004  
(511) 6, 16, 28  
(540)

## MegaMag

(510) (6) obecné kovy a jejich slitiny, kovové potřeby zámečnické a klempířské, kovové trubky, seřfy, kovové výrobky, magnetické materiály - magnetické fólie v rolích, arších, magnety a magnetické tabule, magnetické pohlednice; (16) papír, lepenka a výrobky z těchto materiálů, které nejsou zařazeny do jiných tříd, tiskárenské výrobky, papírové krabičky, fotografie, papírenské zboží, lepidla pro papírenství nebo domácnost, psací stroje a kancelářské potřeby (vyjímaje nábytek), učební a vyučovací pomůcky s výjimkou přístrojů, plastické obaly (nezařazené do jiných tříd), tiskařské typy, štočky, papír, papírenské výrobky a kancelářské výrobky, papírové jazykové pomůcky na výuku jazyků, papírové didaktické pomůcky, papírové karty, vzdělávací knihy, omalovánky, vystřihovánky, leporela, pohledy a přáníčka; (28) hry a hračky, společenské a zábavné hry, hlavolamy, dětské hračky, skládačky, magnetické hračky a pexesa.

(730) **Aleš Kadlčík - AllMax**, L. Váchy 149, Zlín, 76001, CZ

(210) **O-358846**  
(220) 30.08.2004  
(320) 30.08.2004  
(511) 3, 9, 16, 18, 25, 28, 35, 41  
(540)

## LE CIGARE ET VIN STYLE

(510) (3) kosmetické, toaletní, čistící a voňavkářské výrobky zařazené do této třídy; (9) nahané nosiče informací všeho druhu, tiskoviny v elektronické podobě, elektronické časopisy; (16) periodické a neperiodické tiskoviny, knihy, knihařské výrobky, fotografie, plakáty, psací potřeby včetně psacích potřeb z drahých kovů, nožířské výrobky pro kancelářské účely; (18) kůže a její náhražky, výrobky z kůže a jejích náhražek, obsažené v této třídě, surové kůže a kožešiny, kuřry a cestovní brašny, deštníky, slunečníky, hole; (25) oděvy, prádlo, šaty, obuv, kloboučnické výrobky včetně sportovních, rukavice; (28) hrací karty; (35) zprostředkovatelská činnost v oblasti obchodu, reklama a inzerce prostřednictvím všech druhů médií, rozšiřování reklamních předmětů; (41) vydavatelská a nakladatelská činnost, pořádání a zprostředkování kulturních, výchovných, sportovních, klubových a výstavních akcí.

(730) **NATIO AGENCY, s.r.o.**, Cejl 504/38, Brno, 60200, CZ  
(740) Patentová kancelář, Ing. Dobroslav Musil, Cejl 38, Brno, 60200

(210) **O-358847**  
(220) 30.08.2004  
(320) 30.08.2004  
(511) 3, 9, 16, 18, 25, 28, 35, 41  
(540)



(510) (3) kosmetické, toaletní, čistící a voňavkářské výrobky zařazené do této třídy; (9) nahané nosiče informací všeho druhu, tiskoviny v elektronické podobě, elektronické časopisy; (16) periodické a neperiodické tiskoviny, knihy, knihařské výrobky, fotografie, plakáty, psací potřeby včetně psacích potřeb z drahých kovů, nožičské výrobky pro kancelářské účely; (18) kůže a její náhražky, výrobky z kůže a jejích náhražek, obsažené v této třídě, surové kůže a kožešiny, kufrý a cestovní brašny, deštníky, slunečníky, hole; (25) oděvy, prádlo, šaty, obuv, kloboučnické výrobky včetně sportovních, rukavice; (28) hrací karty; (35) zprostředkovatelská činnost v oblasti obchodu, reklama a inzerce prostřednictvím všech druhů médií, rozšiřování reklamních předmětů; (41) vydavatelská a nakladatelská činnost, pořádání a zprostředkování kulturních, výchovných, sportovních, klubových a výstavních akcí.

(730) **NATIO AGENCY, s.r.o.**, Cejl 504/38, Brno, 60200, CZ  
(740) Patentová kancelář, Ing. Dobroslav Musil, Cejl 38, Brno, 60200

(210) **O-358850**  
(220) 30.08.2004  
(320) 30.08.2004  
(511) 32  
(540)



(510) (32) minerální vody, šumivé nápoje a jiné nápoje nealkoholické, nápoje a šťávy ovocné, stolní vody.

(730) **Š & SCH, s.r.o.**, Šrobárova 25, Praha 3, 13000, CZ

(210) **O-358852**  
(220) 30.08.2004  
(320) 30.08.2004  
(511) 19, 40  
(540)

### SOLOWOOD

(510) (19) výrobky ze dřeva a to dveře, okna, zárubně; (40) zpracování dřeva a jeho úprava a obrábění, truhlářské práce, impregnace a povrchová úprava, vše týkající se zejména výroby oken, dveří a zárubní.

(730) **SOLO a. s.**, Příkop 6, čp. 838, Brno, 60435, CZ  
(740) TRAPLOVÁ-HAKR-KUBÁT Patentová a známková kancelář, JUDr. Jarmila Traplová, Přístavní 24, Praha 7, 17000

(210) **O-358853**  
(220) 30.08.2004  
(320) 30.08.2004  
(511) 19, 40  
(540)

### SOLODOOR

(510) (19) výrobky ze dřeva a to dveře, okna, zárubně; (40) zpracování dřeva a jeho úprava, obrábění, truhlářské práce, impregnace a povrchová úprava, vše týkající se zejména výroby oken, dveří a zárubní.

(730) **SOLO a. s.**, Příkop 6, čp. 838, Brno, 60435, CZ  
(740) TRAPLOVÁ-HAKR-KUBÁT Patentová a známková kancelář, JUDr. Jarmila Traplová, Přístavní 24, Praha 7, 17000

(210) **O-358865**  
(220) 31.08.2004  
(320) 31.08.2004  
(511) 29, 32  
(540)

### OLMA NEXT ACTION

(510) (29) mléko a mlékárenské výrobky, zejména všechny druhy mléka a mléčných nápojů; (32) nealkoholické nápoje, zejména ovocné nápoje, ovocné nápoje s mlékem, kde mléko nepřevládá.  
(730) **OLMA, a. s.**, Pavelkova 18, Olomouc, 77211, CZ

(210) **O-358869**  
(220) 31.08.2004  
(320) 31.08.2004  
(511) 16, 38, 41, 42  
(540)

### VIROVÝ RADAR

(510) (16) papír, lepenka a výrobky z těchto materiálů, které nejsou zařazeny do jiných tříd, tiskárenské výrobky, tiskoviny, časopisy, periodika, periodické a neperiodické publikace, včetně jejich rubrik, příloh i mimořádných vydání, knihy, potřeby pro knižní vazby, fotografie, papírenské zboží, psací potřeby, lepidla pro papírenství nebo domácnost, materiál pro umělce, štetce, psací stroje a kancelářské potřeby s výjimkou nábytku, učební a školní potřeby a pomůcky s výjimkou přístrojů, plastické obaly, které nejsou zařazeny do jiných tříd; (38) služby v oblasti poskytování datových služeb využitím spojových počítačových sítí, jakož i pomocí satelitů, poskytování informačních služeb ve formě zvukových a/nebo zvukově obrazových zpráv prostřednictvím spojových počítačových sítí v podobě elektronických informačních katalogů, elektronických periodických a neperiodických publikací, novin a časopisů, jakož i knih v elektronické podobě, obstaravatelská, zprostředkovatelská a poradenská činnost a služby v této oblasti; (41) činnost vyučovací, výchovná, vzdělávací a zábavní včetně pořádání specializačních doškolovacích kurzů, sympozií a konferencí, provozování pracovních diskusních a zájmového klubu, nakladatelská a vydavatelská činnost, distribuční a půjčovná činnost, spadající do této třídy, vydávání publikací, tiskovin, knih, časopisů, periodik, jakož i adresných textových zpráv v elektronické podobě, poskytování elektronických publikací on-line, obstaravatelská a zprostředkovatelská činnost v souvisejících uvedených oborech, spadajících do této třídy; (42) inženýrsko-technická činnost v oblasti tvorby software, poradenská, konzultační a expertní činnost a služby v oblasti tvorby software, poskytování informací v oblasti tvorby software, pronájem počítačů, pronájem počítačového software, zprostředkovatelská činnost v této oblasti.

(730) **ESET, spol. s r.o.**, Pionierska 9/A, Bratislava, 83102, SK  
(740) Ing. Jirí Dohnal, Nedbalova 29, Brno, 62300

(210) **O-358870**  
(220) 31.08.2004  
(320) 31.08.2004  
(511) 25  
(540)



(510) (25) oděvy, prádlo, plavky, obuv, trepky, rukavice, čepice a jiné pokrývky hlavy, ponožky a punčochové zboží, kravaty, oděvní pásky, opasky.

(730) **Bučková Hanka**, Klimkovická 2154/10, Ostrava - Poruba, 70800, CZ

(740) Ing. Iva Rylková, Polská 1525, Ostrava - Poruba, 70800

(210) **O-358871**  
(220) 31.08.2004  
(320) 31.08.2004  
(511) 1, 6, 7, 8, 9, 37  
(540)



(510) (1) lepidla pro průmyslové účely, epoxidové pryskyřice v surovém stavu, hydraulické kapaliny, odmašťovací přípravky pro výrobní procesy; (6) obecné kovy (surové nebo jako polotovary), ocel nezpracovaná nebo jako polotovar, slitiny z obecných kovů, mosaz (surová nebo jako polotovar), ložiskové kovy (kompozice), drobné kovové zboží, kovové potrubí, kovové roury, kovové konstrukce, kovové manžety pro trubkové spoje, kovové tlakové potrubí, kovové spojky na potrubí, rychlospojky, kovové spony spojovací, kovové svařovací a pájecí dráty, nýty kovové, šrouby kovové, šroubové matice kovové, podložky kovové, hřebíky, ocelové kuličky, kovové kroužky, kovové spojky na řetězy, maznice tlakové; (7) stroje a obráběcí stroje, elektromechanické stroje, přístroje a nástroje pro řemeslníky i domácnosti, vrtačky, nástrojové brusky (ostříčky), elektrické nůžky, ložiska (části strojů), ložiska valivá pro stroje, ložiska kuličková, ložiska válečková, ložiska samomazná, ložiska pro převodové hřídele, ložiskové čepy (části strojů), klece pro kuličková ložiska, maznice (části strojů), skříně (části strojů), soukolí (části strojů), hnací řetězy s výjimkou řetězů pro pozemní vozidla, řemeny pro stroje, řetězy hnací jiné než pro pozemní vozidla, kloubové spojky, spojky hřídelové (stroje), spojovací části (části strojů), nástroje a nářadí mechanické, nástroje a nářadí mechanické pro montáž a demontáž ložisek, upínací zařízení pro nástroje, svařovací stroje elektrické, plynové přístroje pro svařování, hořáky svařovací plynové, plynové hořáky na řezání, regulátory (části strojů), nýtovací stroje, pilové stolové kotoučové (části strojů), pilové listy (části strojů), elektrické stroje a přístroje na čištění, stroje a přístroje na leštění, odsávací stroje pro průmyslové účely, odsavače prachu a jiných nečistot, vysavače prachu, sáčky pro vysavače, separátory; (8) ruční nářadí a nástroje, lisovací nástroje, ruční nýtovačky, nýtovací kladiva, nýtovačky, pilové listy (části ručních nástrojů), pilníky (nástroje), šroubováky, elektrické nebo neelektrické strojky na stříhání, prostřihovač (ruční nástroje), nůžky, nástroje na ostření, ruční pistole na vytlačování tmelu, brusné kotouče (části strojů), brusy (ruční nástroje), leštící (glazovací) nástroje; (9) svařecí zařízení elektrické, elektrické svařecí přístroje, pájky, svařecí elektrody, svařecí přilby, elektrické svařecí obalů z plastických hmot, vysokofrekvenční přístroje, ochranné rukavice, ochranné oděvy proti ohni, kabely elektrické, svorky, spojky, konektory elektrické; (37) údržba vozidel, opravy motorových vozidel, čištění, mytí, leštění, politura automobilů, mazání automobilů, ošetřování vozidel antikorozním nátěrem, stavby, opravy, montáž a údržba výrobků, strojů, elektrických zařízení, spotřební elektroniky, elektropřístrojů.

(730) **Doležal Pelhřimov, s.r.o.**, Sdružená 2008, Pelhřimov, 39301, CZ

(740) **PATIS** - patentové, technické a informační služby, Ing. Josef Švejnoha, Čajkovského 1282, Pelhřimov, 39301

(210) **O-358872**  
(220) 31.08.2004  
(320) 31.08.2004  
(511) 1, 7, 40  
(540)

**ALWIN**

(510) (1) tvrdé vrstvy a tvrdé povlaky nanášené fyzikálními a/nebo chemickými metodami; (7) stroje a zařízení pro nanášení tvrdých povlaků nebo vrstev; (40) úpravy materiálu, zejména povlakování nástrojů tvrdými vrstvami, nanášení tvrdých vrstev fyzikálními a/nebo chemickými metodami.

(730) **SHM, s.r.o.**, Nový Malín 266, Nový Malín, 78803, CZ  
(740) **Kania, Sedlák, Smola patentová a známková kancelář, Ing. Josef Smola**, Mendlovo nám. 1a, Brno, 60300

(210) **O-358884**  
(220) 31.08.2004  
(320) 31.08.2004  
(511) 35, 41  
(540)



(510) (35) pořádání výstav a veletrhů pro komerční účely, propagační, reklamní a inzertní činnost; (41) pořádání výstav a veletrhů pro kulturní účely, pořádání kulturních, výchovných a sportovních akcí.

(730) **Incheba Praha, spol. s r. o.**, Areál Výstaviště 67, Praha 7, 17090, CZ

(210) **O-358886**  
(220) 31.08.2004  
(320) 31.08.2004  
(511) 35, 41  
(540)



(510) (35) pořádání výstav a veletrhů pro komerční účely, propagační, reklamní a inzertní činnost; (41) pořádání výstav a veletrhů pro kulturní účely, pořádání kulturních, výchovných a sportovních akcí.

(730) **Incheba Praha, spol. s r. o.**, Areál Výstaviště 67, Praha 7, 17090, CZ

(210) **O-358887**  
(220) 31.08.2004  
(320) 31.08.2004  
(511) 35, 41  
(540)



(510) (35) pořádání výstav a veletrhů pro komerční účely, propagační, reklamní a inzertní činnost; (41) pořádání výstav a veletrhů pro kulturní účely, pořádání kulturních, výchovných a sportovních akcí.

(730) **Incheba Praha, spol. s r. o.**, Areál Výstaviště 67, Praha 7, 17090, CZ

(210) **O-358888**  
(220) 31.08.2004  
(320) 31.08.2004  
(511) 35, 41

(540)



(510) (35) pořádání výstav a veletrhů pro komerční účely, propagační, reklamní a inzertní činnost; (41) pořádání výstav a veletrhů pro kulturní účely, pořádání kulturních, výchovných a sportovních akcí.

(730) **Incheba Praha, spol. s r. o.**, Areál Výstaviště 67, Praha 7, 17090, CZ

(210) **O-358889**

(220) 31.08.2004

(320) 31.08.2004

(511) 35, 41

(540)



(510) (35) pořádání výstav a veletrhů pro komerční účely, propagační, reklamní a inzertní činnost; (41) pořádání výstav a veletrhů pro kulturní účely, pořádání kulturních, výchovných a sportovních akcí.

(730) **Incheba Praha, spol. s r. o.**, Areál Výstaviště 67, Praha 7, 17090, CZ

(210) **O-358890**

(220) 31.08.2004

(320) 31.08.2004

(511) 35, 41

(540)



(510) (35) pořádání výstav a veletrhů pro komerční účely, propagační, reklamní a inzertní činnost; (41) pořádání výstav a veletrhů pro kulturní účely, pořádání kulturních, výchovných a sportovních akcí.

(730) **Incheba Praha, spol. s r. o.**, Areál Výstaviště 67, Praha 7, 17090, CZ

(210) **O-358891**

(220) 31.08.2004

(320) 31.08.2004

(511) 35, 41

(540)



(510) (35) pořádání výstav a veletrhů pro komerční účely, propagační, reklamní a inzertní činnost; (41) pořádání výstav a veletrhů pro kulturní účely, pořádání kulturních, výchovných a sportovních akcí.

(730) **Incheba Praha, spol. s r. o.**, Areál Výstaviště 67, Praha 7, 17090, CZ

(210) **O-358894**

(220) 31.08.2004

(320) 31.08.2004

(511) 3, 5, 33

(540)

## Dr. Mathioli

(510) (3) kosmetický přípravek; (5) potravinový doplněk pro léčebné účely; (33) alkoholické nápoje s výjimkou pív.

(730) **Aurelis s.r.o.**, Dr. Tyrše 58, Pelhřimov, 39301, CZ

(210) **O-358897**

(220) 31.08.2004

(320) 31.08.2004

(511) 9, 16, 35, 41

(540)

## MĚSÍČNÍK PRO MUŽE S MOZKEM

(510) (9) nosiče informací, zejména se záznamem obrazu a zvuku, data, databáze a jiné informační produkty na magnetických nosičích a v elektronických, datových, informačních a telekomunikačních sítích, multimediální aplikace, zejména elektronické časopisy, elektronická periodika a knihy v elektronické podobě, software pro počítače; (16) tiskoviny, periodický a neperiodický tisk, zejména časopisy, noviny, knihy, prospekty, plakáty, fotografie, pohlednice, dopisnice, dopisní papíry, kalendáře, knihařské výrobky, propagační materiály a předměty z papíru, zejména letáky, brožury, obtisky, obalový materiál z papíru a plastických hmot, tiskařské typy a štočky, ozdobné a propagační předměty z papíru; (35) reklamní, inzertní a propagační činnost, informační servis a poradenské služby v obchodě, pořádání reklamních a obchodních výstav a předváděcích akcí zboží a služeb, včetně distribuce zboží k reklamním účelům, zprostředkovatelské služby v oblasti obchodu, obchodní služby v oboru polygrafie, průzkum trhu a marketing, obchodní zastoupení tuzemských a zahraničních firem, rozmnožovací služby; (41) nakladatelská a vydavatelská činnost v oboru zábavních, odborných, zpravodajských a vzdělávacích tiskovin, publikací, zpráv a informací, zvukových, textových a audiovizuálních nosičů, včetně multimediálních aplikací, produkční a agenturní činnost v oblasti zábavy, kultury a výchovy, pořádání zábavních soutěží, zájmových klubů a společenských akcí, pořádání společenských módních přehlídek, informační, konzultační, obstaravatelské a zprostředkovatelské služby v oboru nakladatelské a vydavatelské činnosti a produkční a agenturní činnosti v oblasti zábavy, kultury a výchovy.

(730) **Mladá fronta a.s.**, Mezi Vodami 1952/9, Praha 4 - Modřany, 14300, CZ

(210) **O-358898**

(220) 31.08.2004

(320) 31.08.2004

(511) 9, 16, 35, 41

(540)



(510) (9) nosiče informací, zejména se záznamem obrazu a zvuku, data, databáze a jiné informační produkty na magnetických nosičích a v elektronických, datových, informačních a telekomunikačních sítích, multimediální aplikace, zejména elektronické časopisy, elektronická periodika a knihy v elektronické podobě, software pro počítače; (16) tiskoviny, periodický a neperiodický tisk, zejména časopisy, noviny, knihy, prospekty, plakáty, fotografie, pohlednice, dopisnice, dopisní papíry, kalendáře, knihařské výrobky, propagační materiály a předměty z papíru, zejména letáky, brožury, obtisky, obalový materiál z papíru a plastických hmot, tiskařské typy a štočky, ozdobné a propagační předměty z

papíru; (35) reklamní, inzertní a propagační činnost, informační servis a poradenské služby v obchodě, pořádání reklamních a obchodních výstav a předváděcích akcí zboží a služeb, včetně distribuce zboží k reklamním účelům, zprostředkovatelské služby v oblasti obchodu, obchodní služby v oboru polygrafie, průzkum trhu a marketing, obchodní zastoupení tuzemských a zahraničních firem, rozmnožovací služby; (41) nakladatelská a vydavatelská činnost v oboru zábavních, odborných, zpravodajských a vzdělávacích tiskovin, publikací, zpráv a informací, zvukových, textových a audiovizuálních nosičů, včetně multimediálních aplikací, produkční a agenturní činnost v oblasti zábavy, kultury a výchovy, pořádání zábavních soutěží, zájmových klubů a společenských akcí, pořádání společenských módních přehlídek, informační, konzultační, obstaravatelské a zprostředkovatelské služby v oboru nakladatelské a vydavatelské činnosti a produkční a agenturní činnosti v oblasti zábavy, kultury a výchovy.

(730) **Mladá fronta a.s.**, Mezi Vodami 1952/9, Praha 4 - Modřany, 14300, CZ

(210) **O-358899**

(220) 31.08.2004

(320) 31.08.2004

(511) 16, 35, 41

(540)



(510) (16) tiskoviny, časopisy; (35) propagační činnost, obchodní činnost v rámci této třídy, zejména služby v oblasti gastronomie, reklama, rozšiřování reklamních materiálů, obchodní průzkum a poradenství, průzkum trhu, průzkum veřejného mínění včetně čtenářských anket, pořádání veletrhů pro obchodní a reklamní účely, vydávání reklamních nebo náborových propagačních a inzertních textů, předvádění zboží; (41) vydávání tiskovin, časopisů.

(730) **České a slovenské odborné nakladatelství, spol. s r. o.**, Drtinova 557/10, Praha 5, 15000, CZ

(740) JUDr. Karel Fiala, V Jámě 1, Praha 1, 11000

(210) **O-358900**

(220) 31.08.2004

(320) 31.08.2004

(511) 16, 35, 41

(540)

### Cena Jaroslava Vašaty

(510) (16) tiskoviny, časopisy; (35) propagační činnost, obchodní činnost v rámci této třídy, zejména služby v oblasti gastronomie, reklama, rozšiřování reklamních materiálů, obchodní průzkum a poradenství, průzkum trhu, průzkum veřejného mínění včetně čtenářských anket, pořádání veletrhů pro obchodní a reklamní účely, vydávání reklamních nebo náborových propagačních a inzertních textů, předvádění zboží; (41) vydávání tiskovin, časopisů.

(730) **České a slovenské odborné nakladatelství, spol. s r. o.**, Drtinova 557/10, Praha 5, 15000, CZ

(740) JUDr. Karel Fiala, V Jámě 1, Praha 1, 11000

(210) **O-358914**

(220) 01.09.2004

(320) 01.09.2004

(511) 32

(540)

### VIVA NATURA

(510) (32) pivo a nealkoholické nápoje.

(730) **KLIMO s. r. o.**, Puškinova 135/4, Klatovy, 33901, CZ

(740) KOŇÁK - patentová a známková kancelář, Antonín Koňák, Karla Čapka 808, Milevsko, 39901

(220) 31.08.2004

(320) 31.08.2004

(511) 9, 16, 25, 35, 38

(540)



(510) (9) nosiče informací v rozsahu třídy 9 se záznamem zvuku a/nebo obrazu, elektronické publikace; (16) nosiče informací v rozsahu třídy 16, tiskoviny, zejména časopisy; (25) oděvy pánské, dámské a dětské, včetně oděvů sportovních, prádlo, sportovní oblečení, obuv, sportovní obuv; (35) reklamní, propagační a inzertní činnost a služby; (38) šíření informací prostřednictvím datových sítí.

(590) Barevná

(730) **Stratosféra s.r.o.**, Drtinova 8, Praha 5, 15000, CZ

(740) Ing. Pavel Reichel, Lopatecká 14, Praha 4, 14700

(210) **O-358930**

(220) 01.09.2004

(320) 01.09.2004

(511) 35, 38, 41

(540)

### ZÓNA LÁSKY RADIA CITY

(510) (35) propagační činnost, reklama; (38) spoje (komunikace) - vysílání vědeckých, vzdělávacích, výchovných, zábavných, hudebních, sportovních, kulturních a jiných rozhlasových programů.

(730) **CITY MULTIMEDIA, s.r.o.**, Korunní 98, Praha 10, 10100, CZ

(210) **O-358931**

(220) 01.09.2004

(320) 01.09.2004

(511) 9, 37, 42

(540)



(510) (9) přístroje a nástroje vědecké, přístroje pro měření, analýzu, signalizaci, veskeré laboratorní přístroje v rámci tř.9, kontrolní přístroje, přístroje pro záznam, převod, reprodukci zvuku nebo obrazu, přístroje pro zpracování informací v rámci této třídy, měřidla, měřicí přístroje, software, hardware, zejména počítače, tiskárny, sítě, modemy, karty a všechny jejich součásti a příslušenství ze tř. 9, nosiče magnetických záznamů, telekomunikační technika a zařízení, software, zejména software určený pro forensní aplikace a cytogenetický software; (37) instalace a údržba zařízení určených pro laboratorní diagnostiku, analyzátorů obrazu, mikroskopů, souvisejícího počítačového hardware, elektrických strojů a přístrojů; (42) vývoj, výzkum, tvorba a poradenská činnost se zaměřením na oblast obrazových analyzátorů, mikroskopů, speciálního cytogenetického software, speciální software pro forensní aplikace, určený především pro užití v kriminalistických laboratořích; vývoj, výzkum a tvorba oblastí kompletních softwarových a hardwarových řešení pro laboratoře, laboratorní diagnostiku.

(590) Barevná

(730) **Laboratory Imaging spol. s r.o.**, Na Pasece 201/3, Praha 6, 16000, CZ

(740) Bohemia Patent Patentová a známková kancelář, Ing. Jana Vandělková, Hradební 3, Praha 1, 11000

(210) **O-358933**

(220) 01.09.2004

(210) **O-358917**

(320) 01.09.2004  
(511) 9, 16, 35, 38, 41  
(540)

## ZUZANANIGHT - talkshow EVROPY 2

(510) (9) nahrané a nenahrané nosiče zvuku a obrazu, zejména audiokazety, videokazety, kompaktní disky, magnetofonové pásky, audiovizuální díla na nosičích, hudební díla na nosičích; (16) tiskoviny, časopisy, publikace, propagační tiskoviny, zejména katalogy, plakáty, kalendáře, tiskárenské výrobky, kancelářské potřeby spadající do této třídy; (35) reklamní a propagační činnost prostřednictvím jakéhokoli média, distribuce zboží k reklamním účelům, inzertní činnost, zprostředkovatelská činnost v oblasti obchodu a mediálního průmyslu jako je zprostředkování reklamy, inzerce, propagace; (38) provozování rozhlasového vysílání, poradenská činnost v oblasti sdělovacích prostředků, šíření a výměna informací prostřednictvím počítačových a telekomunikačních sítí, včetně Internetu; (41) tvorba rozhlasových programů, zvukových děl a rozhlasového zpravodajství, výchovná a zábavná činnost, organizace, příprava a pořádání hudebních vystoupení, koncertů, a zábavných pořadů, vydavatelská a nakladatelská činnost.

(730) **EVROPA 2, spol. s r. o.**, Wenzigova 4/1872, Praha 2, 12000, CZ

(210) **O-358935**  
(220) 02.09.2004  
(320) 02.09.2004  
(511) 35  
(540)

## Sigmar recruitment

(510) (35) nábor zaměstnanců, zprostředkovatelný práce.  
(730) **Sigmar Recruitment Consultants, s.r.o.**, Mezibranská 4/1579, Praha 1, 11000, CZ  
(740) Advokátní kancelář Vyšanská, Majer a spol., Mgr. Ladislav Majer, Revoluční 13, Praha 1, 11000

(210) **O-358936**  
(220) 02.09.2004  
(320) 02.09.2004  
(511) 18, 25  
(540)



(510) (18) kůže, imitace kůže, výrobky z těchto materiálů, kožená galanterie a galanterie z imitace kůže, kožesiny a imitace kožesin a výrobky z těchto materiálů, galanterie z kožesin a galanterie z imitace kožesin, kufry, pásky, tašky, náprsní tašky, batohy; (25) oděvy a oděvní doplňky patřící do této třídy, obuv, prádlo, spodní prádlo, konfekce, punčochy a punčochové zboží.  
(730) **GUSTAFF s.r.o.**, Dr. D. Bechera 9, Karlovy Vary, 36001, CZ  
(740) TETRAPAT, RNDr Zdeňka Halaxová, Horní náměstí 7, Olomouc, 77200

(210) **O-358937**  
(220) 02.09.2004  
(320) 02.09.2004  
(511) 6, 19, 20  
(540)



(510) (6) kovové parapety, kovová okna, kovové dveře, kovové zimmí

zahrady a fasády včetně žaluzií a sítí proti hmyzu; (19) nekovové parapety, koncovky k parapetům, nekovové zakončovací lišty, nekovová okna, dveře a zimmí zahrady z plastů, dřeva a skla včetně žaluzií a sítí proti hmyzu; (20) nábytkové hrany, kuchyňské pracovní desky, koupelnové desky, barové desky, velkoformátové desky.

(730) **Gattnar Lech**, Haškova 749/35, Karviná, 73401, CZ

(210) **O-358940**  
(220) 02.09.2004  
(320) 02.09.2004  
(511) 33  
(540)



(510) (33) vína.  
(730) **Eko Hnízdo, s.r.o.**, Hnízdo 1, Znojmo, 66902, CZ  
(740) JUDr. Jan Juračka, Tovární 881/7, Znojmo, 66902

(210) **O-358967**  
(220) 03.09.2004  
(320) 03.09.2004  
(511) 3, 5, 8, 21  
(540)

## LAILA

(510) (3) parfumerie, kosmetika, přípravky pro osobní hygienu, přípravky pro péči o vlasy, šampony, vlasové vody, laky, tužidla, gely, přípravky pro péči o pleť, krémy, emulze, mléka, pleťové vody, přípravky na mytí a do koupele, mýdla, pěny, gely, oleje, soli, přípravky pro péči o zuby a dutinu ústní, zubní pasty, ústní vody-nikoli pro lékařské účely, přípravky dezodorační a toaletní - pro osobní potřebu, přípravky na holení, také před i po holení, přípravky depilační, přípravky na opalování, také před a po opalování, přípravky masážní, přípravky pro bělení a jiné prostředky na praní, prací prášky, aviváže, přípravky pro čištění, mytí, leštění, odmašťování a broušení, přípravky osvěžující a vonné, vata pro kosmetické účely, vatové tyčinky a tampony pro kosmetické účely; (5) vložky hygienické, vložky menstruační, vložky pro inkontinentní pacienty, kalhotky-menstruační, kalhotky-hygienické, tampony-menstruační, ubrousky-hygienické napuštěné farmaceutickými vodičkami, přípravky repelentní, desinfekční přípravky pro hygienické účely, přípravky na WC hygienu, čistící, desinfekční, osvěžovače a dezodoranty, osvěžovače-přípravky na osvěžení vzduchu, dezodoranty-jiné než pro osobní potřebu; (8) prostředky na holení, zejména všechny druhy holicích strojků, břitvy, žiletky, holicí soupravy, prostředky na stříhání vousů, manikurové a pedikurové soupravy, nůžky; (21) prostředky pro péči o zuby a dutinu ústní, zejména všechny druhy zubních kartáčků, dentální nitě, kartáče, hřebeny, holicí štětky, prostředky na úklid, zejména hadry, drátěnky, houby.  
(730) **Řebíček Tomáš**, Stará Riviéra 757, Frýdek - Místek, 73801, CZ

(210) **O-358973**  
(220) 03.09.2004  
(320) 03.09.2004  
(511) 9, 12, 35, 36, 37  
(540)



(510) (9) nabíjecí agregáty pro elektrické baterie, elektrické akumulátory pro vozidla, zvuková poplašná zařízení, antény, autorádia, brýle, pouzdra na brýle, přístroje na zaznamenávání

času, dálkové ovladače, magnetické, kompaktní a optické nosiče dat nahrané i nenahrané, hasicí přístroje, interkomy, jističe, pojistky, startovací kabely, kapesní svítilny, tlakoměry, rychloměry, tachometry, ochranné přílby, ochranné oděvy, ochranné rukavice, otáčkoměry, ochranné plachty, audio a video přijímače, radary, rádia, reproduktory, spínače, teploměry, termostaty pro dopravní prostředky, výstražné trojúhelníky pro vozidla, vysílačky, elektrické zámky, zapalovače cigaret do automobilu, telefonní přístroje, zejména mobilní; (12) pozemní vozidla jednostopá i vícestopá, motorová i bez motoru, zejména silniční, tažná zařízení pro výše uvedená vozidla, vozíky, autodoplňky a motodoplňky v rámci této třídy; (35) autobazar, zprostředkování obchodu s novými i ojetými vozidly, marketing, služby v oblasti telefonních dotazů, předvádění zboží, reklama a inzerce, spojování a uspořádání dat pro Internet, správa a vedení elektronické databáze vozidel, autodoplňků a motodoplňků; (36) zprostředkování leasingových smluv, zejména na dopravní prostředky, finanční služby včetně leasingu, směnářské služby, zastavárna, zprostředkovatelská činnost výše uvedených služeb, uzavírání pojistek; (37) opravy, údržba, seřizování a mytí dopravních prostředků, montáž a demontáž motorových vozidel, montáž a demontáž autopříslušenství, zprostředkovatelská činnost výše uvedených služeb.

(730) **Břečková Miloslava**, Křižánky 128, Křižánky, 59202, CZ  
(740) Ing. Radmila Baumová, Nádražní 29, Žďár nad Sázavou, 59101

(210) **O-358998**

(220) 03.09.2004

(320) 03.09.2004

(511) 18, 25, 35

(540)



(510) (18) kůže, imitace kůže a výrobky vyrobené z těchto materiálů (zahřuty ve třídě 18), kůže ze zvířat, kožešiny, kufrý a zavazadla, deštníky, slunečníky a vycházkové hole, biče, postroje pro zvířata a sedlářské výrobky; (25) oblečení, obuv, kloboučnické zboží; (35) maloobchodní služby související se zbožím uvedeným ve třídách 18 a 25.

(730) **Peek & Cloppenburg KG**, Berliner Allee 2, Düsseldorf, DE  
(740) PATENTSERVIS PRAHA a.s., Jivenská 1273/1, Praha 4, 14021

(210) **O-359002**

(220) 03.09.2004

(320) 03.09.2004

(511) 31, 35

(540)

**Nutra**tech

(510) (31) přípravky pro výživu zvířat (ne pro lékařské účely); (35) zprostředkování nákupu a prodeje v oblasti obchodu, organizační a ekonomické podradenství v oboru zemědělství.

(730) **NUTRATECH s.r.o.**, Mezírka 13, Brno, 60200, CZ

(740) Ing. Dobroslav Musil, patentová kancelář, Ing. Dobroslav Musil, Cejl 38, Brno, 60200

(210) **O-359003**

(220) 03.09.2004

(320) 03.09.2004

(511) 3, 5



(510) (3) výrobky z parfumerie zejména vřidelní sůl; (5) karlovarská vřidelní sůl s léčebnými účinky.

(590) Barevná

(730) **ACTUM Trade spol. s r.o.**, Fibichova 770, Karlovy Vary, 36017, CZ

(210) **O-359004**

(220) 03.09.2004

(320) 03.09.2004

(511) 3, 5

(540)



(510) (3) výrobky z parfumerie zejména vřidelní sůl; (5) karlovarská vřidelní sůl s léčebnými účinky.

(590) Barevná

(730) **ACTUM Trade spol. s r.o.**, Fibichova 770, Karlovy Vary, 36017, CZ

(210) **O-359005**

(220) 03.09.2004

(320) 03.09.2004

(511) 3, 5

(540)

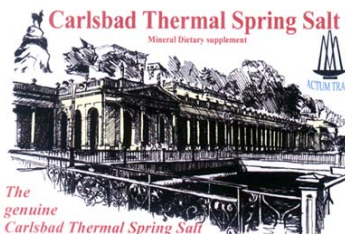

(510) (3) výrobky z parfumerie zejména vřidelní sůl; (5) karlovarská vřidelní sůl s léčebnými účinky.

(730) **ACTUM Trade spol. s r.o.**, Fibichova 770, Karlovy Vary, 36017, CZ

(210) **O-359006**

(220) 03.09.2004

(320) 03.09.2004

(511) 16, 21, 32

(540)

**Budějovický**  
**Budvar**

(510) (16) papírové tácky, kelímky, pasparty, plakáty, plakáty velké plošné, rozetky, účtenky, papírové tabule, papírové láhve, papírové visačky, novoroční přání, letáky, jídelní lístky, papírové ubrousky, tužky; (21) poháry skleněné, sklenice, popelníky skleněné, poháry keramické, džbány keramické, holby keramické, stojany na jídelní lístky keramické, porcelánové tácky, porcelánové džbány; (32) pivo.

(730) **Budějovický Budvar, národní podnik**, Karolíny Světlé 4,  
České Budějovice, 37021, CZ

(740) JUDr. Karel Čermák, Národní třída 32, Praha 1, 11000

(210) **O-359007**  
(220) 03.09.2004  
(320) 03.09.2004  
(511) 16, 35, 40, 41  
(540)



(510) (16) papír, lepenka a papírenské zboží spadající do této třídy, periodické a neperiodické tiskoviny, fotografie, školní, psací a kancelářské potřeby spadající do této třídy, potřeby pro tiskaře a umělce-malíře spadající do této třídy, obaly z papíru/umělých hmot spadající do této třídy; (35) reklamní, propagační a inzertní činnost, marketingová činnost, zprostředkování v reklamě a obchodu, průzkumy trhu, automatizované zpracování, správa a vyhledávání dat, poskytování obchodních a podnikatelských informací, kopírování/rozmnžování tiskovin; (40) tisk - polygrafická činnost všeho druhu spadající do této třídy, fotosazba; (41) vydavatelská činnost a nakladatelská činnost, pořádání odborných kurzů, školení a jiných vzdělávacích akcí, lektorská činnost, pořádání kulturních, společenských a sportovních akcí, fotografická, umělecká, grafická, filmová a hudební produkce.

(730) **GZH, s.r.o.**, Zelený pruh 99/1560, Praha 4, 14000, CZ  
(740) Ing. Jiří Střelák, Pařížská 17, Praha 1, 11000

(210) **O-359016**  
(220) 03.09.2004  
(320) 03.09.2004  
(511) 33, 40, 44  
(540)



(510) (33) víno, alkoholické nápoje s výjimkou piva, extrakty z ovoce a hroznů s obsahem alkoholu, mošty s alkoholem, alkoholické nápoje obsahující ovoce; (40) zpracování vína; (44) vinařství.

(730) **Zemědělská a. s. Čejkovice**, Čejkovice 950, Čejkovice, 69615, CZ

(740) Ing. Marie Smrčková, patentový zástupce, Velflíkova 8, Praha 6, 16000

(210) **O-359022**  
(220) 06.09.2004  
(320) 06.09.2004  
(511) 36, 43, 44  
(540)



(510) (36) pojištění, služby finanční, služby peněžní, služby nemovitostí; (43) služby zajišťující stravování a nápoje, dočasné ubytování; (44) lékařské služby, veterinární služby, péče o hygienu a krásu osob a zvířat, zemědělské, zahradnické a

lesnické služby.

(590) Barevná

(730) **POLIKLINIKA BŘECLAV, s. r. o.**, Br. Mrštíků 38, Břeclav, 69141, CZ

(740) Miroslav Klanica, Špitálka 23b, Brno, 60200

(210) **O-359024**  
(220) 06.09.2004  
(320) 06.09.2004  
(511) 35, 38, 42, 45  
(540)



(510) (35) reklama on line v počítačové síti, systematizace informací do počítačových databází; (38) elektronické nástěnky (telekomunikační služby, počítačová komunikace, provoz počítačových terminálů, poskytování telekomunikačních připojení ke globální počítačové síti, přenos zpráv a obrázků pomocí počítačů, spojení pomocí optických vláken, telekomunikace (směrovací a spojovací služby pro-); (42) hosting webových stránek, počítačové programování, poradenství v oblasti počítačového hardware, tvorba a správa webových stránek (pro třetí osoby), umístování webových stránek; (45) monitoring bezpečnostních a poplašných zařízení.

(590) Barevná

(730) **OVANET a.s.**, Hájkova 1100/13, Ostrava - Přívoz, 70200, CZ

(210) **O-359038**  
(220) 06.09.2004  
(320) 06.09.2004  
(511) 9, 11, 12, 37, 41  
(540)



(510) (9) elektrické a elektronické příslušenství pro motorová vozidla zejména autorádia, audio a videosoustavy a komponenty pro vozidla, antény, navigační přístroje vozidel, palubní přístroje a počítače, tachometry a otáčkoměry pro vozidla, blikače, světelná signalizace; (11) světlomety pro vozidla, světla na podsvícení podvozků vozidel; (12) součásti vozidel v oblasti auto a moto doplňků a výrobky pro zlepšení funkce a vzhledu vozidel, zejména nárazníky, spojler, prahy, masky, mřížky, polepy karosérii, výfuky, sedadla, volanty, filtry motorů vozidel, kryty sání vzduchu vozidel, podvozky vozidel a jejich části, disky, kryty kol, pneumatiky, zpětná zrcátka vozidel, stěrače vozidel, potahy na sedadla vozidel, čalounění vozidel, nášlapy pro pedály; (37) instalace (montáž), opravy, úpravy, servis, renovace a údržba pozemních motorových vozidel a jejich součástí; (41) nakladatelská a vydavatelská činnost, organizování sportovních srazů, závodů a soutěží se zaměřením na motorová vozidla a jejich úpravy.

(590) Barevná

(730) **Farda Pavel**, Máchova 56, Nový Jičín, 74101, CZ

(740) Ing. Michal Jupa, patentový zástupce, Na Baních 1385, Praha 5 - Zbraslav, 15600

(210) **O-359048**  
(220) 06.09.2004  
(320) 06.09.2004  
(511) 12, 35, 36, 37, 39  
(540)

**DAREX**

(510) (12) auta, přívěsy, vozidla; (35) zprostředkování obchodu s



automobily; (36) leasing automobilů; (37) údržba a opravy motorových vozidel, instalace a opravy poplašných systémů proti vloupání, opravy automobilů, pronájem čistících strojů; (39) pronájem závodních vozidel, pronájem automobilů, pronájem vozidel.

(730) **Martín Klíma**, Sečská 1855/27, Praha 10, 10000, CZ  
(740) PATENTSERVIS Praha, a. s., Jivenská 1273/1, Praha 4, 14021

(210) **O-359053**

(220) 06.09.2004  
(320) 06.09.2004  
(511) 9, 16, 20, 35  
(540)



(510) (9) zvuková poplašná zařízení, antény, autorádia, brýle, pouzdra na brýle, přístroje na zaznamenávání času, magnetické, kompaktní a optické nosiče dat nahrané i nenahrané, audio a video přijímače, reproduktory, skříňky na reproduktory, kinematografické a optické přístroje a nástroje, počítačové stroje, přístroje a nástroje pro záznam zvuku a reprodukci zvuku, počítačové hry, počítače, počítačový software, telefony, pouzdra určená pro uchovávání magnetických páskových kazet a CD, sluchátka, kapesní svítilny; (16) obaly jako papírenské výrobky, krabice lepenkové nebo papírové; (20) krabice a obaly ze dřeva a umělých hmot; (35) autobazar - zprostředkování obchodu s novými i ojetými vozidly, pomoc při řízení obchodní činnosti, marketing, služby v oblasti poskytování obchodních informací, účetnictví, činnost účetních poradců.

(730) **AAA AUTO, a. s.**, Husovo nám. 14, Hostivice, 25301, CZ  
(740) Šachta, Zmeškal & partneři, Ing. Václav Kratochvíl, patentový zástupce, Radlická 28/663, Praha 5, 15000

(210) **O-359070**

(220) 07.09.2004  
(320) 07.09.2004  
(511) 37, 41, 42  
(540)



(510) (37) servis, opravy, údržba, montáž, měření, diagnostika a kontrola čerpadel, armatur, čerpacích zařízení, zavlažovacích zařízení a zařízení čistění a úpraven vod; (41) výchovná, školící a vzdělávací činnost pro oblast technologie a provozování čerpadel, armatur, čerpacích zařízení, zavlažovacích zařízení a zařízení čistění a úpraven vod; (42) konzultační a poradenské činnosti v oblasti technologie a provozování čerpadel, armatur, čerpacích zařízení, zavlažovacích zařízení a zařízení čistění a úpraven vod.

(730) **ISH Čerpadla a. s.**, Barákova 15, Olomouc, 77243, CZ  
(740) ing. Petr Soukup, patentový a známkový zástupce, Švédská 3, Olomouc, 77200

(210) **O-359071**

(220) 07.09.2004  
(320) 07.09.2004  
(511) 5, 16, 29, 30, 32, 33, 35, 41, 42  
(540)

## TURBO FAT KILLER

(510) ((5) léčivé cukrářské výrobky a cukrovinky s léčivými účinky, přípravky (poživatiny) obsahující biologické katalyzátory pro rekonvalescenty, posilující poživatiny, extrakty a potraviny pro

zvláštní výživu, dietetické a diabetické poživatiny a potraviny pro zvláštní výživu, vitaminové přípravky, potravní doplňky pro posílení imunity organismu a zlepšení zdraví v tuhém i tekutém stavu ve formě práškových směsí, kapek, sirupů, gelů, past, tablet, šumivých tablet, pastilek, dražé, tobolek, kapslí, bonbónů, želé, prášků, vše výše uvedené pro léčebné účely, diabetické a dietetické nápoje pro léčebné účely, přírodní pramenité a kojenecké vody pro léčebné účely, obohacené vitaminové nápoje a koncentráty pro léčebné účely; (16) papír a výrobky z papíru a lepenky, reklamní, propagační a užitkové výrobky z papíru, například etikety, kelímky, podnosy pro rychlé občerstvení, utěrky, ubrusy, ubrousky, ručníky, tiskoviny, periodické i neperiodické publikace, informační, reklamní a propagační letáky, plakáty, billboardy, prospekty, pohlednice, mapy, průvodce, dopisní obálky, přání, kalendáře, samolepky, obtisky, vystřihovánky, omalovánky, kartičky, papírové tácky, balící papír, papírové tašky, sešity, skicáky, tužky, tiskárenské a kartonážní výrobky, data a databáze na papírových nosičích, papírové reklamní stojánky, těžítka; (29) vejce čerstvá a vejce sušená, konzervovaná, mražená, sušená a sterilizovaná výrobky ze zeleniny, ovoce, lesních a zahradních plodů, hub, bylin a jejich směsí, masové, masozeleninové, drůbeží, rybí a zvěřinové konzervy, masové výtažky a masové a rybí speciality, paštiky, maso, ryby, drůbež a zvěřina sušené, mražené, nasolené a uzené, želé, džemy, kompoty, ovocné dřeně, výrobky na bázi brambor, jako bramborové lupínky apod., mléko a mlékařenské výrobky, zejména maslo včetně pomazánkového, kombinované tuky rostlinného a živočišného původu, sýry, mléčné kysané výrobky včetně jogurtů, mléčné krémy, sušené mléko a sušené výrobky na bázi mléka, tvarohy, smetany, mražené krémy na bázi mléka, oleje, jedlé tuky a margariny, polévky, polévkové směsi, polotovary a hotová jídla vyráběná z potravin uvedených v této třídě; (30) chléb, pečivo, cukrářské a cukrovinkářské výrobky, zejména oplatky, sušenky, keksy, bonbóny, lizátka, cukrová vata, žvýkačky, želé, želatinové bonbóny, perníky, medovíčky, pralinky, pudinky, dorty, palačinky, obilné vločky, muesli, popcorn, cereálie, zmrzlina, šerbet, led pro osvěžení, káva, čaj, ledový čaj, kakao, čokoláda, cukr, mouka, rýže, kávové náhražky, med, sirup melasový, droždí pro kynutí, prášek do pečiva, sůl, hořčice, ocet, omáčky, koření, listové těsto, těsta a těstoviny, nudle, špagety, sendviče, polotovary a hotová jídla vyráběná z potravin uvedených v této třídě, potravní doplňky neléčebné pro posílení imunity organismu a zlepšení zdraví rostlinného původu v tuhém i tekutém stavu ve formě práškových směsí, kapek, sirupů, gelů, past, tablet, šumivých tablet, pastilek, dražé, tobolek, kapslí, bonbónů, želé, prášků, vše výše uvedené pro neléčebné účely a v rámci této třídy; (32) nealkoholické nápoje syčené i nesyčené, včetně nápojů minerálních, šumivých, iontových a energetických, sirupy, koncentráty a jiné přípravky pro přípravu nápojů, ovocné a zeleninové šťávy, mošty, ovocné nektary a nápoje z ovocných šťáv, stolní a minerální vody, diabetické a dietetické nápoje neléčebné, práškové nealkoholické nápoje, práškové přípravky a příchutě pro výrobu nealkoholických nápojů a likérů, nealkoholické aperitivy; (33) alkoholické nápoje, zejména likéry, destiláty, lihoviny, vinné nápoje, aperitivy, vína, vína a likéry pro trávení, nízkoalkoholické míchané nápoje, bowle a jiné alkoholické nápoje; (35) organizace a pořádání reklamních a propagačních akcí, promotion akcí, reklamní prezentace firem, výrobků a služeb, činnost reklamní a marketingové agentury; (41) organizace a pořádání společenských, kulturních, zábavních a sportovních akcí, soutěží a vystoupení, exhibicí a závodů, tanečních párty, diskoték, technopárty, plesů, hudebních produkcí, koncertů, zábav, open air party, módních přehlídek pro výchovné, vzdělávací, kulturní, zábavní účely a k informaci o módě, erotických vystoupení, vydávání periodických a neperiodických publikací a tiskovin, zejména v souvislosti s uvedenými činnostmi; (42) výzkum, vývoj, testování v oblasti potravin pro běžnou konzumaci, potravních doplňků, funkčních potravin, potravin pro zvláštní účely (léčebných i neléčebných), potravin pro diabetiky a dietetiky, potravin pro kojence a batolata, veškerých nápojů nealkoholických i alkoholických, a to včetně směsí, přípravků a sirupů pro přípravu nápojů, včetně poradenské a expertní činnosti v těchto oblastech.

- (730) **WELLNESS FOOD s.r.o.**, U Ryšánky 1707/4, Praha 4, 14700, CZ  
(740) Ing. Petr Soukup, patentový a známkový zástupce, Švédská 3, Olomouc, 77200

(210) **O-359086**

(220) 07.09.2004

(320) 07.09.2004

(511) 14

(540) **PALMYRA spol. s r.o. - perly ve všech podobách**

- (510) (14) klenotnické slitiny z drahých kovů, klenotnické polotovary z drahých i obecných kovů, klenoty, šperky, bižuterie, perly, korály, diamanty a ostatní drahé kameny, manžetové knoflíky a jehlice do kravat z drahých kovů.

(730) **PALMYRA, s.r.o.**, Svárovská 1490, Praha 9, 19800, CZ

(210) **O-359091**

(220) 08.09.2004

(320) 08.09.2004

(511) 6, 12, 35, 37, 41, 42

(540)



**PAVLÍNEK**

- (510) (6) výrobky z kovů nebo litiny zahrnuté v této třídě, kovové dráty (nikoliv elektrické), kovová lana, kovové řetězy, kovové úchyty a jiné vázací a upevňovací prostředky z kovu, kovové upínače nebo napínače, kovové háky, kovová oka, kovové úvazky, kovové kladky (jiné než pro stroje), zámečnické výrobky, kovové konstrukce, kovové stavební prvky, kovové štítky, kovové skříňky; (12) upínací pásy na vozidla, upínače na vozidla k upevnění nákladů; (35) poradenství obchodní a podnikatelské, služby v oblasti reklamy, propagace a marketingu, služby organizačních a ekonomických poradců; (37) montáže (instalace) a opravy, stavebnické práce, revize a zkoušky zdvihacích zařízení; (41) výuka obsluhy technických zařízení, pořádání seminářů a vzdělávacích akcí, pořádání kulturních a zábavných akcí a zprostředkování těchto služeb, služby vydavatelství; (42) technické poradenství, technické testování, měření a technické analýzy, projektování, technický průzkum.

(730) **Pavlínek s.r.o.**, Zengrova 497/42, Ostrava - Vítkovice, 70300, CZ

(740) Ing. Iva Rylková, Polská 1525, Ostrava - Poruba, 70800

(210) **O-359092**

(220) 08.09.2004

(320) 08.09.2004

(511) 9, 38, 42

(540)

**compline**

- (510) (9) výpočetní technika všeho druhu, včetně periferních zařízení a komunikačních zařízení, telekomunikační technika všeho druhu, včetně interface pro spojení s výpočetní technikou, počítače - hardware, včetně počítačových doplňků, uživatelské počítače, přenosné počítače, mikropočítače, mikroprogramové vybavení, notebooky a laptopy, polovodiče, mikroprocesory, integrované obvody, sady počítačových čipů, základní desky počítače a přídatné desky, desky na počítačovou grafiku, hardware pro počítačovou síť, adaptéry pro počítačovou síť, přepínače, směrovače a vedlejší ústředny, počítačové periferie a elektronická zařízení pro použití s počítači, počítačové klávesnice, kulové ovládače, zařízení počítačové myši, počítačová vstupní zařízení, monitory, video přístroje, desky s plošnými spoji na video, produkty videosystémů, přístroje a zařízení pro záznam, zpracování, příjem, reprodukci, přenos, modifikaci, komprimování a dekomprimování, vysílání, míšení a nebo rozšiřování zvuku, videozáznamů, obrázků, grafiky a dat, algoritmy na komprimování a dekomprimování dat, přístroje na

zkoušení a kalibrování počítačových součástek, set-top boxes (část hardwaru spojeného s televizním přijímačem, jemuž umožňuje propojení s Internetem, jinými kabelovými/digitálními zdroji a tak fungovat jako počítač), počítačové programy na řízení sítě, počítačové obslužné programy, systémový software na provoz počítačů, počítačové programy na záznam, zpracování, příjem, reprodukci, přenos, modifikaci, komprimování a dekomprimování, počítačové programy na vytváření webových stránek, počítačové programy na přístup a použití Internetu, přístroje pro zpracování informací, nosiče dat magnetické, magnetická média, nosiče dat optické, nosiče zvukových nahrávek, nosiče software, videokazety, CD disky, kancelářská technika - tiskárny, telefony, faxy, kopírovací stroje, skartovače, přístroje a nástroje vědecké, přístroje a nástroje navigační, přístroje a nástroje geodetické a přístroje pro bezdrátovou telegrafii, přístroje fotografické, kinematografické, optické, včetně promítačů obrazů a zvětšovacích přístrojů, přístroje a nástroje k měření a vážení, přístroje a nástroje signalizační, přístroje a nástroje pro účely záchranné a učební, přístroje pro záznam a reprodukci mluveného slova, rozhlasové a televizní přijímače a vysílače, satelitní přijímače, gramofony, audiovizuální technika všeho druhu, magnetofony všeho druhu, kancelářské stroje děrovací, zařízení na zpracování dat, zapisovací pokladny a počítací stroje, přenosné propojovací mezipřipojení pro hlavní počítače, měřicí přístroje a nástroje, měřicí přístroje se záznamovými prvky, měřiče elektřiny a elektrické měřicí přístroje, elektrická a elektronická zařízení pro výpočet a předávání statistických údajů a informací, jakož i pro dohled, ověřování a dálkové ovládání průmyslových operací, informační systémy, elektrotechnické přístroje; (38) provozování počítačových sítí, služby poskytované elektronickými informačními tabulemi (telekomunikační služby), poskytování telekomunikačního připojení do světové počítačové sítě, služby zabezpečující vstup do telekomunikačních sítí, telekonferenční služby, poskytování uživatelského přístupu do světové počítačové sítě, pronájem přístrojů pro přenos zpráv, služby zabezpečující audiovizuální komunikaci prostřednictvím informačních a telekomunikačních sítí, např. počítačové sítě Internet, satelitu, poskytování přístupu k Internetu, elektronická pošta, výměna zpráv, šíření a výměna informací a zpráv prostřednictvím informačních a telekomunikačních sítí, např. počítačové sítě Internet, poskytování (on-line) počítačových her z počítačových sítí, komunikace pomocí počítačových terminálů, budování a zajištění bezpečného provozu Informační a komunikační infrastruktury (IKI); (42) tvorba software a programů, programování, software - návrhy, převod a konverze počítačových programů a údajů (kromě fyzické konverze), převod a konverze údajů a dokumentů z fyzických médií na elektronická média, tvorba a údržba počítačových stránek (WEB) pro zákazníky, hostování na počítačových stránkách (WEB), instalace počítačových programů, návrh počítačových systémů, programování internetových databázových systémů a internetových aplikací, tvorba WWW stránek, konstrukce WWW prezentací a řešení WWW serverů, aktualizace počítačových programů, údržba počítačových programů, pronájem času na přístup do počítačových databází, elektronická grafická činnost v malém (DTP služby), grafická digitální tvorba obrazů na výstupních zařízeních, pronájem počítačů, počítačového software, výpočetní techniky, regenerace počítačových dat, počítačové systémové analýzy, podpora rozvoje komerčního využití internetu, poradenská činnost v oblasti výpočetní techniky, konzultační a poradenská činnost v oblasti informatiky, grafický design, grafické návrhy, grafické práce, včetně počítačové grafiky, počítačová úprava fotografie, inženýrské práce, projektování, studie projektů, projekt (Internet do škol), vytváření a modelování 3D animací, tvorba multimediálních dokumentů, prezentací, aplikací, katalogů apod.

(730) **AT Compus s.r.o.**, Uhlířská 413/3, Ostrava, Slezská Ostrava, 71000, CZ

(740) Ing. Pavel Nádvorník, Sokola Tůmy 1, Ostrava - Hulváky, 70900

(210) **O-359093**

(220) 08.09.2004

(320) 08.09.2004

(511) 16, 36, 40

(540)

# ASTORIE a.s.

- (510) (16) tiskoviny, výrobky z papíru; (36) realitní služby, finanční a leasingové služby, pojišťovací činnost, zajišťovací činnost v pojišťovnictví, uzavírání zprostředkovatelských smluv s fyzickými a právními osobami na sjednání pojištění, zprostředkovatelské služby pojišťovnictví a finančních služeb, poradenské, konzultační, informační a propagační služby v oblasti pojišťovnictví a finančních služeb; (40) tiskařské služby.
- (730) **ASTORIE a.s.**, Velká hradební 484/2, Ústí nad Labem, 40001, CZ
- (740) PROPATENT, Ing. Vlasta Sedláčková, Ke Kateřinkám 1393, Praha 4, 14900

(210) **O-359095**

- (220) 08.09.2004  
(320) 08.09.2004  
(511) 4, 12, 37, 39, 43  
(540)

- (510) (4) průmyslová a motorová mazadla a paliva, oleje, tuky, palivové přísady, aditiva do paliv a maziv; (12) motorová vozidla a díly k nim spadající do této třídy, pneumatiky, autopříslušenství spadající do této třídy; (37) opravy a údržba motorových vozidel, opravy a výměny pneumatik, provádění renovací motorových vozidel, opravy a údržba autopříslušenství a renovace náhradních dílů; (39) silniční doprava vnitrostátní a mezinárodní, mezinárodní zasilatelství, dopravní a skladovací logistika; (43) restaurační a ubytovací činnost, hostinská činnost, provozování hotelů a motelů.
- (730) **SOWO trans, spol. s r.o.**, Kosovská 10, Jihlava, 58601, CZ

(210) **O-359098**

- (220) 08.09.2004  
(320) 08.09.2004  
(511) 35, 36, 37, 42  
(540)



- (510) (35) zprostředkování obchodu, prodeje v dražbě, provádění veřejných dražeb, předvádění zboží, činnost podnikatelských, finančních, organizačních a ekonomických poradců, spadající do této třídy, vedení účetnictví, daňové poradenství, vedení daňové evidence, rozborů z účetnictví, revize účtů, příprava a vyhotovování daňových přiznání, strategický a operativní controlling, zejména v oblasti řízení zisku a financí, analýzy nákladů a výnosů, posuzování efektivnosti provozu a racionalizace práce, sestavování rozpočtu výnosů a nákladů, tvorba předběžných, výsledných a cenových kalkulací, sestavování materiálové a časové bilance, systemizace informací do počítačových databází, automatizované zpracování dat, obchodní nebo podnikatelské informace, pomoc, poradenství a poskytování konzultací v obchodní činnosti, vytváření obchodních sítí, zprostředkování interaktivního obchodu pomocí

globálních komunikačních sítí (Internet), administrativní práce spadající do této třídy, referenční servis, marketing, propagační a reklamní činnost, zprostředkování reklamní činnosti, zejména pomocí globálních komunikačních sítí, styky s veřejností, služby v oblasti získávání obchodních kontraktačních partnerů, organizování komerčních a reklamních výstav, vytváření obchodních a obchodně-informačních sítí, shromažďování různého zboží pro třetí osoby (kromě jejich přepravy), v rozsahu zboží tříd 1 až 34, za účelem umožnění spotřebitelům, aby si tyto výrobky mohli pohodlně prohlížet a nakupovat; dovozní a vývozní agentura; (36) činnost realitní kanceláře, obchodování s nemovitostmi, oceňování a odhady nemovitostí, pronájem nemovitostí, zejména domů, bytů a kanceláří, správa nemovitostí, zprostředkování nákupu a prodeje nemovitostí, zprostředkování záruk, kaucí a ručení, obstaravatelská a zprostředkovatelská činnost v oblasti investic, pojišťovacích, finančních a peněžních služeb, finanční poradenství; (37) služby v oblasti stavebnictví a energetiky, zejména zprostředkovatelská činnost a technické poradenství; (42) služby techniků, provádějících vyhodnocení, odhady, posudky, expertízy a poradenství v oblasti průmyslu a techniky, poradenství v oblasti ekologie a životního prostředí, poskytování software a poradenství v oblasti hardware a software, služby databank a správa počítačových sítí, zprostředkování právních služeb.

- (730) **Karbon Invest, a.s.**, Víta Nejedlého 1575, Kladno, 27261, CZ  
(740) Adolf Šimíček, Zřídelní 155, Ostrava - Lhotka, 72528

(210) **O-359103**

- (220) 08.09.2004  
(320) 08.09.2004  
(511) 1, 2, 3, 4, 5, 6, 7, 8, 9, 10, 11, 12, 14, 15, 16, 17, 18, 19, 20, 21, 22, 24, 25, 26, 27, 28, 29, 30, 31, 32, 33, 34, 35, 36, 37, 39, 41, 43  
(540)

(540)

- (510) (1) chemické výrobky určené pro průmysl, vědy a fotografii, jakož i pro zemědělství, zahradnictví a lesnictví, umělé pryskyřice v surovém stavu, plastické hmoty v surovém stavu, hnojiva pro půdu, hasicí přístroje (složení), prostředky pro kalení a letování kovů, chemické výrobky určené ke konzervování potravin, tříslicí materiály, lepidla pro průmysl; (2) barvy, nátěry, laky, ochranné výrobky proti korozi a proti deteriorizaci dřeva, barviva, mořidla, přírodní pryskyřice v surovém stavu, kovy listkové a práškové pro malíře, dekoratéry a umělce; (3) přípravky pro bělení a jiné prací prostředky, přípravky pro čištění, leštění, odmašťování a broušení, mýdla, parfumerie, vonné oleje, kosmetika, vlasové vody (lotions), zubní pasty; (4) průmyslové oleje a tuky, mazadla, výrobky pro pohlcování, zavlažování a vázání prachu, paliva včetně benzínu pro motory a osvětlovací látky, svíčky, knoty na svícení; (5) farmaceutické a veterinářské výrobky, hygienické výrobky pro léčebné účely, diabetické přípravky pro léčebné účely, potraviny pro batolata, náplasti, obvazový materiál, materiály pro plombování zubů a pro zubní otisky, dezinfekční přípravky, výrobky pro hubení škodlivých zvířat, fungicidy, herbicidy; (6) obecné kovy a jejich slitiny, kovové stavební materiály, kovové stavební materiály přenosné, kovové materiály pro železnice, kovové kabely a dráty neelektrické, kovové potřeby zámečnické a klempířské, kovové trubky, seřfy, kovové výrobky, které nejsou uvedeny v jiných třídách, rudy; (7) stroje a obráběcí stroje, motory (s výjimkou motorů pro pozemní vozidla), spojky a transmisní zařízení mimo ty, které jsou pro pozemní vozidla, zemědělské nástroje, kromě nástrojů poháněných ručně, líně pro vejce; (8) nářadí a nástroje s ručním pohonem, nože, vidličky a lžice, sečné zbraně, břitvy; (9) přístroje a nástroje vědecké, námořní, geodetické, fotografické, filmové, optické, přístroje pro vážení, měření, signalizaci, kontrolu (inspekci), záchranu a přístroje pro vyučování, přístroje a nástroje pro vedení, přepínání, přeměnu, akumulaci, regulaci nebo řízení elektrického proudu, přístroje

pro záznam, převod, reprodukci zvuku nebo obrazu, magnetické nosiče zvukových záznamů, gramofonové desky, automatické distributory a mechanismy pro přístroje a mince, zapisovací pokladny, počítačací stroje, přístroje pro zpracování informací a počítače, hasicí přístroje; (10) přístroje a nástroje chirurgické, zubní a veterinářské, umělé údy, oči a zuby, ortopedické potřeby, materiál na sešívání ran; (11) přístroje pro osvětlení, topení, výrobu páry, pro vaření přístroje chladicí, pro sušení, ventilaci, rozvod vody a sanitární zařízení; (12) vozidla, dopravní prostředky pozemní, vzdušné nebo vodní; (14) vzácné kovy a jejich slitiny a výrobky z těchto látek nebo posříbřeného nebo pozlaceného kovu, nejsou-li uvedeny v jiných třídách, klenoty, bižuterie, drahokamy, hodinářské potřeby a chronometrické přístroje; (15) hudební nástroje; (16) papír, lepenka a výrobky z těchto materiálů, které nejsou zařazeny do jiných tříd, tiskářské výrobky, potřeby pro knižní vazby, fotografie, papírenské zboží, lepidla pro papírenství nebo domácnost, materiál pro umělce, štetce, psací stroje a kancelářské potřeby (vyjímaje nábytek), učební a vyučovací pomůcky s výjimkou přístrojů, plastické obaly (nezařazené do jiných tříd), tiskařské typy, štočky; (17) kaučuk, gutaperča, guma, azbest, slída a výrobky z těchto materiálů, které nejsou zahrnuty do jiných tříd, polotovary z plastických hmot, materiály těsnicí, ucpávací a izolační, ohebné trubky nekovové; (18) kůže, imitace kůže, výrobky z těchto materiálů, které nejsou zahrnuty do jiných tříd, kůže ze zvířat, kuřry a zavazadla, deštníky, slunečníky a hole, biče a sedlářské výrobky; (19) stavební materiály nekovové, neohebné trubky nekovové pro stavebnictví, asfalt, smůla, přenosné konstrukce nekovové, nekovové pomníky; (20) nábytek, zrcadla, rámy, výrobky nejmenované v jiných třídách ze dřeva, korku, rákosu, vrbového proutí, z rohu, kostí, slonoviny, z kostic, želvoviny, jantaru, perleti, mořské pěny, náhražky všech těchto materiálů nebo náhražky z plastických hmot; (21) náčiní a nádoby pro domácnost nebo kuchyň (nikoliv z drahých kovů, ani posříbřených nebo pozlacených kovů), hřebeny a mycí houby, kartáče (s výjimkou štetců), materiály pro výrobu kartáčů, čistící potřeby, drátky na čištění parket, sklo surové nebo opracované (s výjimkou stavebního skla), sklo, porcelán a majolika neobsazené v jiných třídách; (22) lana, provazy, síťky, stany, plachty, plachtoviny, pytle (neobsazené v jiných třídách), materiál na vycpávky (s výjimkou kaučuku nebo plastických hmot), textilní materiály ze surových vláken; (24) tkaniny a textilní výrobky, které nejsou uvedeny v jiných třídách, pokrývky ložní a ubrusy; (25) oděvy, obuv, kloboučnické zboží; (26) krajky a výšivky, stuhy a tkaničky, knoflíky, háčky a očka, poutka - galanterie, špendlíky a jehly, umělé květiny; (27) koberce, rohožky, rohože, linoleum a jiné obklady podlah, tapety na stěny nikoliv textilní; (28) hry, hračky, potřeby pro gymnastiku a sport, které nejsou uvedeny v jiných třídách, vánoční ozdoby; (29) maso, ryby, drůbež a zvěřina, masové výtahy, ovoce a zelenina konzervované, sušené a zavařené, želé, džemy, vejce, mléko a mléčné výrobky, oleje a tuky jedlé; (30) káva, čaj, kakao, cukr, rýže, tapioka, ságo, kávové náhražky, mouka a přípravky z obilnin, chléb, pečivo, cukrovinky, zmrzlina, med, sirup melasový, droždí, prášky do těsta, sůl, hořčice, ocet, nálevy (k ochucení), koření, led pro osvěžení; (31) výrobky zemědělské, zahradnické, lesní a zrní neuvedené v jiných třídách, živá zvířata, čerstvé ovoce a zelenina, osivo, rostliny a přírodní květiny, krmivo pro zvířata, slad; (32) piva, minerální vody, šumivé nápoje a jiné nápoje nealkoholické, nápoje a šťávy ovocné, sirupy a jiné přípravky k zhotovování nápojů; (33) alkoholické nápoje (s výjimkou pív); (34) tabák, potřeby pro kuřáky, zápalky; (35) propagační činnost, reklama, pomoc při řízení obchodní činnosti, obchodní administrativa, kancelářské práce; (36) pojištění, služby finanční, služby peněžní, služby nemovitostní; (37) stavebnictví, opravy, instalační služby; (39) doprava, balení a skladování zboží, organizování cest; (41) výchova, vzdělávání, zábava, sportovní a kulturní aktivity; (43) služby zajišťující stravování a nápoje, dočasné ubytování.

(730) **Charouz Group s.r.o.**, Těšnov 1/1059, Praha 1, 11000, CZ  
(740) Advokátní kancelář Jansta, Kostka a spol., JUDr. Miroslav Jansta, advokát, Těšnov 1/1059, Praha 1, 11000

(210) **O-359104**  
(220) 08.09.2004  
(320) 08.09.2004

(511) 1, 2, 3, 4, 5, 6, 7, 8, 9, 10, 11, 12, 14, 15, 16, 17, 18, 19, 20, 21, 22, 24, 25, 26, 27, 28, 29, 30, 31, 32, 33, 34, 35, 36, 37, 39, 41, 43

(540)

# charouz

(510) (1) chemické výrobky určené pro průmysl, vědy a fotografii, jakož i pro zemědělství, zahradnictví a lesnictví, umělé pryskyřice v surovém stavu, plastické hmoty v surovém stavu, hnojiva pro půdu, hasicí přístroje (složení), prostředky pro kalení a letování kovů, chemické výrobky určené ke konzervování potravin, tříslicí materiály, lepidla pro průmysl; (2) barvy, nátěry, laky, ochranné výrobky proti korozi a proti deteriorizaci dřeva, barviva, mořidla, přírodní pryskyřice v surovém stavu, kovy listkové a práškové pro malíře, dekoratéry a umělce; (3) přípravky pro bělení a jiné prací prostředky, přípravky pro čištění, leštění, odmašťování a broušení, mýdla, parfumerie, vonné oleje, kosmetika, vlasové vody (lotions), zubní pasty; (4) průmyslové oleje a tuky, mazadla, výrobky pro pohlcování, zavlažování a vázání prachu, paliva včetně benzínu pro motory a osvětlovací látky, svíčky, knoty na svícení; (5) farmaceutické a veterinářské výrobky, hygienické výrobky pro léčebné účely, diabetické přípravky pro léčebné účely, potraviny pro batolata, náplasti, obvazový materiál, materiály pro plombování zubů a pro zubní otisky, dezinfekční přípravky, výrobky pro hubení škodlivých zvířat, fungicidy, herbicidy; (6) obecné kovy a jejich slitiny, kovové stavební materiály, kovové stavební materiály přenosné, kovové materiály pro železnice, kovové kabely a dráty neelektrické, kovové potřeby zámečnické a klempířské, kovové trubky, sejfy, kovové výrobky, které nejsou uvedeny v jiných třídách, rudy; (7) stroje a obráběcí stroje, motory (s výjimkou motorů pro pozemní vozidla), spojky a transmisní zařízení mimo ty, které jsou pro pozemní vozidla, zemědělské nástroje, kromě nástrojů poháněných ručně, líně pro vejce; (8) nářadí a nástroje s ručním pohonem, nože, vidličky a lžice, sečné zbraně, břitvy; (9) přístroje a nástroje vědecké, námořní, geodetické, fotografické, filmové, optické, přístroje pro vážení, měření, signalizaci, kontrolu (inspekci), záchranu a přístroje pro vyučování, přístroje a nástroje pro vedení, přepínání, přeměnu, akumulaci, regulaci nebo řízení elektrického proudu, přístroje pro záznam, převod, reprodukci zvuku nebo obrazu, magnetické nosiče zvukových záznamů, gramofonové desky, automatické distributory a mechanismy pro přístroje a mince, zapisovací pokladny, počítačací stroje, přístroje pro zpracování informací a počítače, hasicí přístroje; (10) přístroje a nástroje chirurgické, zubní a veterinářské, umělé údy, oči a zuby, ortopedické potřeby, materiál na sešívání ran; (11) přístroje pro osvětlení, topení, výrobu páry, pro vaření přístroje chladicí, pro sušení, ventilaci, rozvod vody a sanitární zařízení; (12) vozidla, dopravní prostředky pozemní, vzdušné nebo vodní; (14) vzácné kovy a jejich slitiny a výrobky z těchto látek nebo posříbřeného nebo pozlaceného kovu, nejsou-li uvedeny v jiných třídách, klenoty, bižuterie, drahokamy, hodinářské potřeby a chronometrické přístroje; (15) hudební nástroje; (16) papír, lepenka a výrobky z těchto materiálů, které nejsou zařazeny do jiných tříd, tiskářské výrobky, potřeby pro knižní vazby, fotografie, papírenské zboží, lepidla pro papírenství nebo domácnost, materiál pro umělce, štetce, psací stroje a kancelářské potřeby (vyjímaje nábytek), učební a vyučovací pomůcky s výjimkou přístrojů, plastické obaly (nezařazené do jiných tříd), tiskařské typy, štočky; (17) kaučuk, gutaperča, guma, azbest, slída a výrobky z těchto materiálů, které nejsou zahrnuty do jiných tříd, polotovary z plastických hmot, materiály těsnicí, ucpávací a izolační, ohebné trubky nekovové; (18) kůže, imitace kůže, výrobky z těchto materiálů, které nejsou zahrnuty do jiných tříd, kůže ze zvířat, kuřry a zavazadla, deštníky, slunečníky a hole, biče a sedlářské výrobky; (19) stavební materiály nekovové, neohebné trubky nekovové pro stavebnictví, asfalt, smůla, přenosné konstrukce nekovové, nekovové pomníky; (20) nábytek, zrcadla, rámy, výrobky nejmenované v jiných třídách ze dřeva, korku, rákosu, vrbového proutí, z rohu, kostí, slonoviny, z kostic, želvoviny,

jantaru, perleti, mořské pěny, náhražky všech těchto materiálů nebo náhražky z plastických hmot; (21) náčiní a nádoby pro domácnost nebo kuchyň (nikoliv z drahých kovů, ani postříbřených nebo pozlacených kovů), hřebeny a mycí houby, kartáče (s výjimkou štětců), materiály pro výrobu kartáčů, čistící potřeby, drátky na čištění parket, sklo surové nebo opracované (s výjimkou stavebního skla), sklo, porcelán a majolika neobsazené v jiných třídách; (22) lana, provazy, síťky, stany, plachty, plachtoviny, pytle (neobsazené v jiných třídách), materiál na vycpávky (s výjimkou kaučuku nebo plastických hmot), textilní materiály ze surových vláken; (24) tkaniny a textilní výrobky, které nejsou uvedeny v jiných třídách, pokrývky ložní a ubrusy; (25) oděvy, obuv, kloboučnické zboží; (26) krajky a výšivky, stuhy a tkaničky, knoflíky, háčky a očka, poutka - galanterie, špendlíky a jehly, umělé květiny; (27) koberce, rohožky, rohože, linoleum a jiné obklady podlah, tapety na stěny nikoliv textilní; (28) hry, hračky, potřeby pro gymnastiku a sport, které nejsou uvedeny v jiných třídách, vánoční ozdoby; (29) maso, ryby, drůbež a zvěřina, masové výtahy, ovoce a zelenina konzervované, sušené a zavařené, želé, džemy, vejce, mléko a mléčné výrobky, oleje a tuky jedlé; (30) káva, čaj, kakao, cukr, rýže, tapioka, ságo, kávové náhražky, mouka a přípravky z obilnin, chléb, pečivo, cukrovinky, zmrzlina, med, sirup melasový, droždí, prášky do těsta, sůl, hořčice, ocet, nálevy (k ochucení), koření, led pro osvěžení; (31) výrobky zemědělské, zahradnické, lesní a zrní neuvedené v jiných třídách, živá zvířata, čerstvé ovoce a zelenina, osivo, rostliny a přírodní květiny, krmivo pro zvířata, slad; (32) piva, minerální vody, šumivé nápoje a jiné nápoje nealkoholické, nápoje a šťávy ovocné, sirupy a jiné přípravky k zhotovování nápojů; (33) alkoholické nápoje (s výjimkou pív); (34) tabák, potřeby pro kuřáky, zápalky; (35) propagační činnost, reklama, pomoc při řízení obchodní činnosti, obchodní administrativa, kancelářské práce; (36) pojištění, služby finanční, služby peněžní, služby nemovitostní; (37) stavebnictví, opravy, instalační služby; (39) doprava, balení a skladování zboží, organizování cest; (41) výchova, vzdělávání, zábava, sportovní a kulturní aktivity; (43) služby zajišťující stravování a nápoje, dočasné ubytování.

(730) **Charouz Group s.r.o.**, Těšnov 1/1059, Praha 1, 11000, CZ

(740) Advokátní kancelář Jansta, Kostka a spol., JUDr. Miroslav Jansta, advokát, Těšnov 1/1059, Praha 1, 11000

(210) **O-359105**

(220) 08.09.2004

(320) 08.09.2004

(511) 1, 2, 3, 4, 5, 6, 7, 8, 9, 10, 11, 12, 14, 15, 16, 17, 18, 19, 20, 21, 22, 24, 25, 26, 27, 28, 29, 30, 31, 32, 33, 34, 35, 36, 37, 39, 41, 43

(540)



(510) (1) chemické výrobky určené pro průmysl, vědy a fotografii, jakož i pro zemědělství, zahradnictví a lesnictví, umělé pryskyřice v surovém stavu, plastické hmoty v surovém stavu, hnojiva pro půdu, hasící přístroje (složení), prostředky pro kalení a letování kovů, chemické výrobky určené ke konzervování potravin, tříslicí materiály, lepidla pro průmysl; (2) barvy, nátěry, laky, ochranné výrobky proti korozi a proti deteriorizaci dřeva, barviva, mořidla, přírodní pryskyřice v surovém stavu, kovy listkové a práškové pro malíře, dekoratéry a umělce; (3) přípravky pro bělení a jiné prací prostředky, přípravky pro čištění, leštění, odmašťování a broušení, mýdla, parfumerie, vonné oleje, kosmetika, vlasové vody (lotions), zubní pasty; (4) průmyslové oleje a tuky, mazadla, výrobky pro pohlcování, zavlažování a vázání prachu, paliva včetně benzínu pro motory a osvětlovací látky, svíčky, knoty na svícení; (5) farmaceutické a veterinářské výrobky, hygienické výrobky pro léčebné účely, diabetické přípravky pro léčebné účely, potraviny pro batolata, náplasti, obvazový materiál, materiály pro plombování zubů a pro zubní otisky, dezinfekční přípravky, výrobky pro hubnutí

škodlivých zvířat, fungicidy, herbicidy; (6) obecné kovy a jejich slitiny, kovové stavební materiály, kovové stavební materiály přenosné, kovové materiály pro železnice, kovové kabely a dráty neelektrické, kovové potřeby zámečnické a klempířské, kovové trubky, sejfy, kovové výrobky, které nejsou uvedeny v jiných třídách, rudy; (7) stroje a obráběcí stroje, motory (s výjimkou motorů pro pozemní vozidla), spojky a transmisní zařízení mimo ty, které jsou pro pozemní vozidla, zemědělské nástroje, kromě nástrojů poháněných ručně, lůžně pro vejce; (8) nářadí a nástroje s ručním pohonem, nože, vidličky a lžice, sečné zbraně, břitvy; (9) přístroje a nástroje vědecké, námořní, geodetické, fotografické, filmové, optické, přístroje pro vážení, měření, signalizaci, kontrolu (inspekci), záchranu a přístroje pro vyučování, přístroje a nástroje pro vedení, přepínání, přeměnu, akumulaci, regulaci nebo řízení elektrického proudu, přístroje pro záznam, převod, reprodukci zvuku nebo obrazu, magnetické nosiče zvukových záznamů, gramofonové desky, automatické distributory a mechanismy pro přístroje a mince, zapisovací pokladny, počítačové stroje, přístroje pro zpracování informací a počítače, hasící přístroje; (10) přístroje a nástroje chirurgické, zubní a veterinářské, umělé údy, oči a zuby, ortopedické potřeby, materiál na sešívání ran; (11) přístroje pro osvětlení, topení, výrobu páry, pro vaření přístroje chladicí, pro sušení, ventilaci, rozvod vody a sanitární zařízení; (12) vozidla, dopravní prostředky pozemní, vzdušné nebo vodní; (14) vzácné kovy a jejich slitiny a výrobky z těchto látek nebo postříbřeného nebo pozlaceného kovu, nejsou-li uvedeny v jiných třídách, klenoty, bižuterie, drahokamy, hodinářské potřeby a chronometrické přístroje; (15) hudební nástroje; (16) papír, lepenka a výrobky z těchto materiálů, které nejsou zařazeny do jiných tříd, tiskárenské výrobky, potřeby pro knižní vazby, fotografie, papírenské zboží, lepidla pro papírenství nebo domácnost, materiál pro umělce, štětce, psací stroje a kancelářské potřeby (vyjímaje nábytek), učební a vyučovací pomůcky s výjimkou přístrojů, plastické obaly (nezařazené do jiných tříd), tiskařské typy, štočky; (17) kaučuk, gutaperča, guma, azbest, slída a výrobky z těchto materiálů, které nejsou zahrnuty do jiných tříd, polotovary z plastických hmot, materiály těsnící, ucpávací a izolační, ohebné trubky nekovové; (18) kůže, imitace kůže, výrobky z těchto materiálů, které nejsou zahrnuty do jiných tříd, kůže ze zvířat, kuřky a zavazadla, deštníky, slunečníky a hole, biče a sedlářské výrobky; (19) stavební materiály nekovové, neohebné trubky nekovové pro stavebnictví, asfalt, smůla, přenosné konstrukce nekovové, nekovové pomníky; (20) nábytek, zrcadla, rámy, výrobky nejmenované v jiných třídách ze dřeva, korku, rákosu, vrbového proutí, z rohu, kosti, slonoviny, z kotic, želvoviny, jantaru, perleti, mořské pěny, náhražky všech těchto materiálů nebo náhražky z plastických hmot; (21) náčiní a nádoby pro domácnost nebo kuchyň (nikoliv z drahých kovů, ani postříbřených nebo pozlacených kovů), hřebeny a mycí houby, kartáče (s výjimkou štětců), materiály pro výrobu kartáčů, čistící potřeby, drátky na čištění parket, sklo surové nebo opracované (s výjimkou stavebního skla), sklo, porcelán a majolika neobsazené v jiných třídách; (22) lana, provazy, síťky, stany, plachty, plachtoviny, pytle (neobsazené v jiných třídách), materiál na vycpávky (s výjimkou kaučuku nebo plastických hmot), textilní materiály ze surových vláken; (24) tkaniny a textilní výrobky, které nejsou uvedeny v jiných třídách, pokrývky ložní a ubrusy; (25) oděvy, obuv, kloboučnické zboží; (26) krajky a výšivky, stuhy a tkaničky, knoflíky, háčky a očka, poutka - galanterie, špendlíky a jehly, umělé květiny; (27) koberce, rohožky, rohože, linoleum a jiné obklady podlah, tapety na stěny nikoliv textilní; (28) hry, hračky, potřeby pro gymnastiku a sport, které nejsou uvedeny v jiných třídách, vánoční ozdoby; (29) maso, ryby, drůbež a zvěřina, masové výtahy, ovoce a zelenina konzervované, sušené a zavařené, želé, džemy, vejce, mléko a mléčné výrobky, oleje a tuky jedlé; (30) káva, čaj, kakao, cukr, rýže, tapioka, ságo, kávové náhražky, mouka a přípravky z obilnin, chléb, pečivo, cukrovinky, zmrzlina, med, sirup melasový, droždí, prášky do těsta, sůl, hořčice, ocet, nálevy (k ochucení), koření, led pro osvěžení; (31) výrobky zemědělské, zahradnické, lesní a zrní neuvedené v jiných třídách, živá zvířata, čerstvé ovoce a zelenina, osivo, rostliny a přírodní květiny, krmivo pro zvířata, slad; (32) piva, minerální vody, šumivé nápoje a jiné nápoje nealkoholické, nápoje a šťávy ovocné, sirupy a jiné přípravky k zhotovování nápojů; (33) alkoholické nápoje (s výjimkou pív); (34) tabák, potřeby pro kuřáky, zápalky; (35) propagační činnost, reklama, pomoc při řízení obchodní

činnosti, obchodní administrativa, kancelářské práce; (36) pojištění, služby finanční, služby peněžní, služby nemovitostní; (37) stavebnictví, opravy, instalační služby; (39) doprava, balení a skladování zboží, organizování cest; (41) výchova, vzdělávání, zábava, sportovní a kulturní aktivity; (43) služby zajišťující stravování a nápoje, dočasné ubytování.

(730) **Charouz Group s.r.o.**, Těšnov 1/1059, Praha 1, 11000, CZ

(740) Advokátní kancelář Jansta, Kostka a spol., JUDr. Miroslav Jansta, advokát, Těšnov 1/1059, Praha 1, 11000

(210) **O-359107**

(220) 15.09.2004

(320) 15.09.2004

(511) 3, 5, 14, 18, 25, 34, 35, 36, 37, 41, 42, 44, 45

(540)

## Daniel Deer

(510) (3) přípravky pro bělení a jiné práci prostředky, přípravky pro čištění, leštění, odmašťování a broušení, mýdla, parfumerie, vonné oleje, kosmetika, vlasové vody (lotions), zubní pasty; (5) farmaceutické a veterinářské výrobky, hygienické výrobky pro léčebné účely, diabetické přípravky pro léčebné účely, potraviny pro batolata, náplasti, obvazový materiál, materiály pro plombování zubů a pro zubní otisky, dezinfekční přípravky, výrobky pro hubení škodlivých zvířat, fungicidy, herbicidy; (14) vzácné kovy a jejich slitiny a výrobky z těchto látek nebo postříbeného nebo pozlaceného kovu, klenoty, bižuterie, drahokamy, hodinářské potřeby a chronometrické přístroje; (18) kůže, imitace kůže, výrobky z těchto materiálů, které nejsou zahrnuty do jiných tříd, kůže ze zvířat, kufry a zavazadla, deštníky, slunečníky a hole, biče a sedlářské výrobky; (25) oděvy, obuv, kloboučnické zboží; (34) tabák, potřeby pro kuřáky, zápalky; (35) propagační činnost, reklama, marketing, distribuce reklamy, reklama rozhlasem a televizí, pomoc při řízení obchodní činnosti, obchodní administrativa, kancelářské práce, vedení účetnictví, zpracování auditu; (36) pojištění - komplexní služby týkající se pojištění, služby finanční - daňové poradenství, služby peněžní - služby bankovních ústavů nebo obdobných institucí, činnost směnárny, služby agentů zabývajících se nemovitostmi a cennými papíry, služby týkající se peněžních záležitostí, které poskytují fiduciární agenti, služby nemovitostní - služby správců nemovitostí, služby realitních kanceláří, prodej, koupě, pronájem nemovitostí nebo jejich zprostředkování, odhady nemovitostí; (37) služby týkající se stavby budov, silnic, mostů, přehrad nebo přepravních linek a služby specializovaných podniků spadajících do oblasti stavebnictví, jako jsou služby malířů, instalatérů, topenářů nebo pokrývačů, služby připojené k službám ve stavebnictví, jako inspekce stavebních projektů, služby stavby lodí, služby pronájmu nářadí a konstrukčního materiálu, služby opravářské, a to služby uvedení kteréhokoliv objektu do dobrého stavu po upotřebení, po vzniklých škodách, poškození nebo částečném zničení (restaurování budovy nebo jiného existujícího předmětu, který se stal nevyhovujícím oproti svému původnímu stavu), různé služby opravářské, jako služby v oblastech elektřiny, nábytku, nástrojů a nářadí atd., služby údržbářské, které mají uchovat předmět v původním stavu, aniž by se změnila některá z vlastností; (41) výchova, vzdělávání, zábava, sportovní a kulturní aktivity, služby týkající se výchovy osob nebo drezúry zvířat ve všech formách, služby, jejichž hlavním cílem jsou zábavy, rozptýlení nebo rekreace osob, výuka sportovních dovedností, prezentace vizuálního umění nebo literatury veřejnosti pro kulturní a vzdělávací účely; (42) vědecké a technologické služby a s nimi spojený výzkum a návrhy, průmyslové analýzy a výzkum, návrh a vývoj počítačového hardwaru a softwaru, právní služby, poskytování právních služeb komerčními právníky, výkon advokacie, služby techniků, kteří provádějí vyhodnocení, odhady, výzkum a posudky v oblasti vědy a techniky, vědecký výzkum pro lékařské účely; (44) lékařské služby, veterinární služby, péče o hygienu a krásu osob a zvířat, zemědělské, zahradnické a lesnické služby, lékařské analýzy týkající se léčení osob (např. rentgenová vyšetření a odběry krevních vzorků), služby týkající se umělého oplodnění, lékařské poradenství, chov zvířat, služby týkající se pěstování rostlin, např. zahrádkářství, služby týkající se květinového umění, např. květinových kompozic a zahradního designu; (45) služby týkající se vyšetřování a dohledu v souvislosti s bezpečností osob a objektů, ostraha majetku, objektů a osob, služby poskytované jednotlivcům ve vztahu ke společenským

událostem, např. společenský doprovod, svatební agentury, pohřební služby.

(730) **Mgr. Daniel Novotný**, Lamačova 658, Praha 5, 15200, CZ

(210) **O-359115**

(220) 08.09.2004

(320) 08.09.2004

(511) 33

(540)

## DUBOVICE

(510) (33) vína, lihoviny, alkoholické nápoje.

(730) **Ing. Bohdan Matwikow**, Čeladná 264, 73912, CZ

(210) **O-359116**

(220) 08.09.2004

(320) 08.09.2004

(511) 33

(540)

## MATVIKOFF

(510) (33) vína, lihoviny, alkoholické nápoje.

(730) **Ing. Bohdan Matwikow**, Čeladná 264, 73912, CZ

(210) **O-359134**

(220) 09.09.2004

(320) 09.09.2004

(511) 9, 16, 35, 38

(540)

## Vysočino, Hezký den!

(510) (9) nahanané i nenahanané nosiče pro přenos záznamů, informací, obrazu a zvuku, zejména videokazety, CD-ROM, DVD; (16) fotografie, papír a výrobky z papíru a lepenky, reklamní, propagační a užitkové výrobky z papíru, zejména etikety, ubrousky, ručníky, tiskoviny, periodické i neperiodické publikace, informační, reklamní a propagační letáky, plakáty, prospekty, pohlednice, mapy, průvodce, dopisní obálky, přání, kalendáře, samolepící fólie, papírové a plastové tašky, sešity, skicáky, tužky, těžitka, papírové nosiče dat, kancelářské výrobky; (35) propagační a inzertní činnost, marketing a reklama; (38) šíření informací prostřednictvím veřejných datových sítí, např. Internet.

(730) **Občanská demokratická strana**, Jánský vršek 13, Praha 1, 11000, CZ

(740) Advokátní společnost Pánek, Beránek, Melichar, v.o.s., Mgr. Petr Břečka, Fritzoza 2, Jihlava, 58601

(210) **O-359135**

(220) 13.10.2004

(320) 13.10.2004

(511) 18, 25, 40, 42

(540)



(510) (18) kůže, imitace kůže, výrobky z těchto materiálů, kůže ze zvířat, kufry a zavazadla, deštníky, slunečníky a hole, biče a sedlářské výrobky; (25) oděvy, obuv, kloboučnické zboží; (40) zpracování materiálů; (42) vědecké a technologické služby a s nimi spojený výzkum a návrhy, počítačové analýzy a výzkum.

(730) **SAM TRADE a.s.**, Fimberk 180, Skuteč, 53973, CZ

(210) **O-359136**

(220) 09.09.2004

(320) 09.09.2004

(511) 36

(540)



- (510) (36) pojištění a služby s tím související v rámci této třídy.  
(590) Barevná  
(730) **Servisní pojišťovna a. s.**, tř. Tomáše Bati 627, Zlín, 76001, CZ

(210) **O-359137**  
(220) 09.09.2004  
(320) 09.09.2004  
(511) 39, 40, 42  
(540)

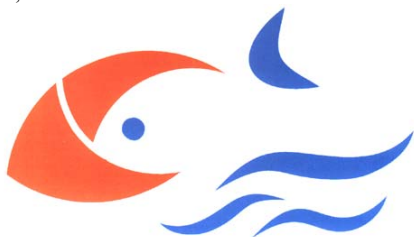

- (510) (39) doprava, distribuce potravin připravovaných pro konzumaci pro restaurace, hotely a stravovací zařízení; (40) zpracování a úprava potravin, zejména jejich zmrazování, konzervace potravin; (42) poradenství a konzultační činnost v oboru potravin a mrazírenské technologie pro potravinářské účely.  
(590) Barevná  
(730) **V & M FROZEN mořský potvory, s.r.o.**, Jiráskovo náměstí 529, Postoloprty, 43942, CZ

(210) **O-359151**  
(220) 09.09.2004  
(320) 09.09.2004  
(511) 25  
(540)

**MIAMI**

- (510) (25) oděvy, obuv, kloboučnické zboží.  
(730) **CROSS JEANSWEAR, spol. s r.o.**, Pražákova 52, Brno, 61900, CZ  
(740) ROTT, RŮŽIČKA & GUTTMANN Patentová, známková a advokátní kancelář, JUDr. Vladimír Rott, Nad Štolou 12, Praha 7, 17000

(210) **O-359152**  
(220) 09.09.2004  
(320) 09.09.2004  
(511) 25  
(540)

**MIAMI JEANS**

- (510) (25) oděvy, obuv, kloboučnické zboží.  
(730) **CROSS JEANSWEAR, spol. s r.o.**, Pražákova 52, Brno, 61900, CZ  
(740) ROTT, RŮŽIČKA & GUTTMANN Patentová, známková a advokátní kancelář, JUDr. Vladimír Rott, Nad Štolou 12, Praha 7, 17000

(210) **O-359154**  
(220) 09.09.2004  
(320) 09.09.2004  
(511) 5, 34, 35

(540)



- (510) (5) léčivé přípravky, léčivé rostliny, výrobky na bázi léčivých rostlin, cigarety bez obsahu tabáku pro lékařské účely; (34) tabákové výrobky, rostliny na kouření; (35) zprostředkovatelská činnost v oblasti obchodu s výrobky.  
(730) **CASTOR Piešťany, s.r.o.**, Vrbovská cesta 81, Piešťany, 92101, SK  
(740) ROTT, RŮŽIČKA & GUTTMANN Patentová, známková a advokátní kancelář, JUDr. Vladimír Rott, Nad Štolou 12, Praha 7, 17000

(210) **O-359155**  
(220) 09.09.2004  
(320) 09.09.2004  
(511) 6, 7, 21, 39  
(540)

**Mevatec**

- (510) (6) kovy a jejich slitiny, výrobky z kovů uvedené v této třídě, zejména kovové nádoby pro různé užití, kovové palety, boxy, přepravky, regály, kovové vany, sudy, nádrže a kontejnery, kovové odpadové koše, kovové hutní materiály - kovové profily, dráty, trubky, desky, plechy, pletivo apod., kovové spojovací materiály - šrouby, matky, nýty apod., kovové konstrukce, kovové formy, kovové stavební výrobky - kovová okna, dveře, schody, nábytkové kování kovové apod.; (7) motory, pohony a jejich součásti uvedené v této třídě, průmyslové stroje a jejich součásti, zejména čerpadla a čerpací soustavy, průmyslové odsávačky, plničky, průmyslové stroje na čištění, mycí stroje, průmyslové odlučovače, nářadí a nástroje s mechanickým pohonem, pracovní stoly pro stroje, upínací zařízení pro stroje, průmyslové dopravníky a zdvihací zařízení, průmyslové stroje pro zpracování a úpravu materiálů, obráběcí stroje; (21) potřeby pro domácnost a kuchyň uvedené v této třídě, nádoby, boxy, regály, přepravky, palety, koše, sudy, láhve apod. z plastu, skla a dřeva, výrobky ze skla a keramiky uvedené v této třídě; (39) zasilatelská činnost - zásilkový velkoobchod, balení, doručování, objednávání a skladování zboží, poskytování informací ohledně zasilání zboží.  
(730) **MEVATEC s.r.o.**, Chelčického 1228, Roudnice nad Labem, 41301, CZ  
(740) Ing. Jiří Střelák, Pařížská 17, Praha 1, 11000

(210) **O-359156**  
(220) 09.09.2004  
(320) 09.09.2004  
(511) 28, 29, 30, 31, 32, 33  
(540)

**Mc Snack**

- (510) (28) hry, hračky, potřeby pro gymnastiku a sport, které nejsou uvedeny v jiných třídách, vánoční ozdoby; (29) maso, ryby, drůbež a zvěřina, masové výtahy, ovoce a zelenina konzervované, sušené a zavařené, želé, džemy, vejce, mléko a

mléčné výrobky, oleje a tuky jedlé; (30) káva, čaj, kakao, cukr, rýže, tapioka, sago, kávové náhražky, mouka a přípravky z obilnin, chléb, pečivo, cukrovinky, zmrzlina, med, sirup melasový, droždí, prášky do těsta, sůl, hořčice, ocet, nálevy (a ochucení), koření, led pro osvěžení; (31) výrobky zemědělské, zahradnické, lesní a zrní neuvedené v jiných třídách, živá zvířata, čerstvé ovoce a zelenina, osivo, rostliny a přírodní květiny, krmivo pro zvířata, slad; (32) piva, minerální vody, šumivé nápoje a jiné nápoje nealkoholické, nápoje a šťávy ovocné, sirupy a jiné přípravky k zhotovování nápojů; (33) alkoholické nápoje (s výjimkou pív).

(730) **Daimoni, s.r.o.**, Vrbovec 49, Znojmo, 67124, CZ

(210) **O-359157**

(220) 10.09.2004

(320) 10.09.2004

(511) 1, 2, 16, 19

(540)

## WINTERBAU

(510) (1) lepidla a tmely pro průmysl, zejména sekundová lepidla kyanoakrylátová, epoxydová lepidla a tmely, kontaktní tmely polychlorprenové, emulzní lepidla, silikonová lepidla, rozpouštědlová lepidla, dispersní lepidla, tavná lepidla, náplně do lepicích pistolí; (2) barvy, nátěrové hmoty, protiplísňový ochranný nátěr na dřevo; (16) lepidla kancelářská, lepidla papírenského zboží, sekundová lepidla; (19) stavební směsi, betonové směsi, omítkové směsi, penetrační nátěry, příměsi do stavebních směsí.

(730) **METRUM, s.r.o.**, Kokory 18, KOKORY, 75105, CZ

(740) Ing. Zdeněk Kučera, Padělký 548, Slušovice, 76315

(210) **O-359160**

(220) 10.09.2004

(320) 10.09.2004

(511) 9, 37, 42

(540)



(510) (9) přístroje pro zpracování informací a počítače, zařízení pro vytváření bezdrátových sítí LAN, MAN a WAN, zařízení pro mikrovlnné digitální spoje pro přenos dat a hlasu, počítačové programy a software, datové koncentrátoři, retranslátoři mikrovlnných spojů, komunikační kanály a digitální trakty pro mikrovlnné spoje, veškeré příslušenství a části pro výše uvedené zboží ve třídě 9; (37) montáž v oblasti mikrovlnné techniky a výpočetní techniky, dodávka, instalace a opravy elektrických přístrojů a zařízení včetně provádění servisu; (42) vývoj, konzultační a poradenské služby v oblasti bezdrátových sítí, mikrovlnných spojů, výpočetní techniky, služby spojené s instalací a udržováním softwaru, tvorba softwaru.

(730) **SUMMIT DEVELOPMENT, spol. s r.o.**, K Vodoteči 197, Ořech, 25225, CZ

(210) **O-359161**

(220) 10.09.2004

(320) 10.09.2004

(511) 18, 25

(540)



(510) (18) kabelky, kabely, brašny, aktovky, diplomatky, tašky, školní brašny, cestovní vaky a kabely, cestovní kufrý, cestovní kufříky, nákupní tašky a kabely, deštníky, slunečníky, řemeny, řemínky,

torny, batohy, chlebníky; (25) obuv, boty, oděvy a oblečení, sportovní obuv a boty, rukavice, návleky, opasky, popruhy, trička, sportovní trika, sportovní dresy, pletené zboží, oblečení pro děti.

(730) **Guangdong Winpard Industry Co., Ltd.**, Silian Industrial Area, Guangdong, CN

(740) Kania, Sedlák, Smola patentová a známková kancelář, Ing. Josef Smola, Mendlovo nám. 1a, Brno, 60300

(210) **O-359162**

(220) 10.09.2004

(320) 10.09.2004

(511) 11

(540)

## HONEYWELL

(510) (11) přístroje a zařízení ke svícení, topení, výrobě páry, vaření, chlazení a zmrazování, sušení, ventilaci, dodávání vody a k sanitárním účelům, elektrické ventilátory a fény, topidla, zvlhčovače, odvlhčovače, odpařovače, elektrické čističe vzduchu, zařízení na klimatizaci vzduchu a odpařovací chladiče.

(730) **Honeywell International, Inc.**, A Delaware Corporation, 101 Columbia Road, Morristown, NJ, US

(740) Kania, Sedlák, Smola patentová a známková kancelář, Ing. Josef Smola, Mendlovo nám. 1a, Brno, 60300

(210) **O-359163**

(220) 10.09.2004

(320) 10.09.2004

(511) 36

(540)



(510) (36) zařízení a zprostředkování obchodů v oblasti nemovitostí, činnost realitní kanceláře, služby realitní kanceláře, poskytování informací o nemovitostech, zprostředkování odhadu nemovitostí, nákup, prodej a pronájem nemovitostí, správa majetku, zejména pozemků a budov, poradenské, informační a konzultační služby v oblasti pojištění občanského (životního) i majetkového, poradenské, informační a konzultační služby v oblasti penzijního připojištění a stavebního spoření, zprostředkování pojištění (občanského i majetkového), zprostředkování penzijního připojištění a stavebního spoření, oceňování ve věcech pojišťovacích, odhady ve věcech pojišťovacích, finanční poradenství, zprostředkování úvěrů, zprostředkování finančních služeb, zastupování klientů v oblasti finančních služeb, zejména při poskytování úvěrů, finanční analýzy, poradenství v oblasti kapitálových investic, internetové služby z oblasti pojištění, penzijního připojištění a stavebního spoření.

(590) Barevná

(730) **Frimmelová Renata**, Vedlejší 696/6, Brno, 62500, CZ

(740) Doc. Ing. CSc. Jindřich Špaček, Svatopluka Čecha 106a, Brno, 61200

(210) **O-359169**

(220) 10.09.2004

(320) 10.09.2004

(511) 35, 36

(540)



(510) (35) činnost podnikatelských, finančních, organizačních a ekonomických poradců, zejména hospodářské a ekonomické



prognózy, obchodní a podnikatelské informace, marketingové studie, pomoc při řízení obchodní činnosti, obchodní a podnikatelský průzkum, průzkum trhu, reklamní činnost a marketing, oceňování obchodních podniků, organizování komerčních a reklamních výstav, počítačové databáze (systemizace informací do-), reklama on-line; (36) finanční poradenství, finanční analýzy, zprostředkování úvěrů, zastupování klientů v oblasti finančních služeb, zejména při poskytování úvěrů, zprostředkování finančních služeb, pomoc klientům, hypotéky, informace o pojištění, konzultační služby v oblasti pojišťovnictví, oceňování ve věcech pojišťovacích, odhady ve věcech pojišťovacích, zprostředkování pojištění, realitní činnost, zejména zprostředkování nemovitostí, oceňování nemovitostí, realitní kancelář, správa a údržba nemovitostí.

(730) **I. cz realitní s. r. o.**, Kosmákova 8, Třebíč, 67401, CZ  
(740) Ing. Blanka Brodská, Josefý Faimonové 14, Brno, 62800

(210) **O-359170**

(220) 10.09.2004

(320) 10.09.2004

(511) 21, 40, 41

(540)



**klikoušská  
keramika**

(510) (21) keramika na použití v domácnosti; (40) zpracování materiálů; (41) vzdělávání a kulturní akce.

(730) **Hadrava Martin**, Volyňská 933/20, Praha 10, 10000, CZ

(210) **O-359171**

(220) 10.09.2004

(320) 10.09.2004

(511) 36, 37

(540)



**MEZI SADY**

(510) (36) realitní kancelář; (37) stavebnictví, stavitelství.  
(590) Barevná

(730) **R. E. D real, a. s.**, V Jámě 12, Praha 1, 11000, CZ

(210) **O-359172**

(220) 10.09.2004

(320) 10.09.2004

(511) 9, 16, 35, 38, 42

(540)

**CCUBEE**

(510) (9) počítače a počítačové systémy všeho druhu, včetně počítačů průmyslových a přenosných, příslušenství pro počítače, zobrazující zařízení počítačů, např. displeje, monitory, projektory, vstupní zařízení počítačů, např. digitizéry, klávesnice, scannery, výstupní zařízení počítačů, např. tiskárny, plotry, osvitové jednotky, zařízení pro síťová spojení počítačů, zařízení pro speciální komponenty, např. paměťová zařízení, čtečky čipových karet, tréninkové simulátory, napájecí zdroje, signální, měřicí a testovací zařízení, diskové paměti, software, např. počítačové programy na magnetických nosičích, náhradní díly a spotřební materiál pro uvedená zařízení a komponenty, např. disky a diskety, čipové karty s inteligencí, telekomunikační zařízení drátová, bezdrátová, družicová a modemy, včetně záznamových médií, zvukové a obrazové nosiče nahrané i nenahrané, faxové přístroje a kopírovací technika; (16) tiskoviny a polygrafické výrobky, zejména uživatelské příručky počítačových programů, odborné publikace a periodika, tiskopisy, adresáře vztahující se k informačním a počítačovým

službám pro hromadné zpracování dat, databankové propagační a reklamní tiskoviny periodické i neperiodické, propagační materiály z papíru a plastu, obalový materiál z papíru a plastu; (35) obchodní a podnikatelské zprostředkovatelské, informační, poradenské a konzultační služby v oboru informatiky a sdělovací techniky a telekomunikačních služeb, poskytování komerčních multimediálních informací, komerční využití internetu v oblastech komerčních internetových médií a vyhledávacích služeb, elektronických přístrojů určených k přenosu dat, obrazu, zvuku, magnetických nosičů dat, zvuku a obrazu, výpočetní techniky a jejího příslušenství, databanky a on-line informace, marketing, obchodní zastoupení tuzemských a zahraničních firem, reklamní a inzertní činnost, včetně zprostředkování reklamních a propagačních služeb tiskových, seznamovacích, včetně připojení k informačním sítím třetích osob, propagační a obchodní přehlídky zboží a služeb, včetně výstav a veletrhů, ekonomická a organizační informační, informační a poradenská činnost v daných oborech, rozmnožovací a reprodukční služby; (38) služby v oboru telekomunikací veřejných i neveřejných komunikačních sítí, zejména přenosy dat a dalších informací, např. přenosy zvuku a obrazu prostřednictvím datových sítí a satelitů včetně propojování datových sítí, odborná obstaravatelská, informační a poradenská činnost v daném oboru; (42) odborná poradenská, konzultační, inženýrská, projekční a posudková činnost v oboru výpočetní, komunikační a informační techniky a spojových počítačových sítí, navrhování a tvorba softwaru a sítí, internetových stránek, skenování a počítačová grafika, služby datové diagnostiky a datové obnovy, integrace počítačových systémů a počítačových sítí včetně odborné a zprostředkovatelské činnosti v daných oborech.

(730) **EMPYREUM K. S.**, Pelikánova 185/13, Praha 6, 16200, CZ

(740) DMH - Machatová Marcela patentová a známková kancelář, Mgr. Marcela Machatová, Pospíšilova 2, Praha 3, 13000

(210) **O-359174**

(220) 10.09.2004

(320) 10.09.2004

(511) 33

(540)



(510) (33) víno pocházející z Francie.

(590) Barevná

(730) **Vinné sklepy Roztoky s. r. o.**, Palackého 956, Roztoky, 25263, CZ

(210) **O-359175**

(220) 10.09.2004

(320) 10.09.2004

(511) 16, 35, 41

(540)



**FESTIVALOVÝ  
DENÍK**

(510) (16) polygrafické výrobky, zejména noviny, knihy, časopisy; (35) inzerce, propagace, reklama; (41) výchovná a zábavná činnost.

(590) Barevná

(730) **BORGIS a. s.**, Slezská 2127/13, Praha 2, 12150, CZ

(210) **O-359177**

(220) 10.09.2004

(320) 10.09.2004

(511) 17, 19, 35, 36, 37  
(540)



(510) (17) materiály těsnicí a izolační, materiály z plastu a minerální vlny; (19) stavební materiály nekovové, pláště budov, panely a stavební výplně, meziokenní vložky ze dřeva, cementotřískových desek, minerální vlny, zdiva, betonu, sádrokartonu; (35) pomoc při řízení obchodní činnosti, propagační činnost a reklama, obchodní administrativa, kancelářské práce, zprostředkování obchodní činnosti u materiálů a služeb uvedených ve třídách 17, 19, 37; (36) služby finanční, služby peněžní, služby nemovitostní, včetně odborných konzultací; (37) stavebnictví, zednické práce, údržba, opravy, instalační služby, konzultace a inspekce stavebních projektů a stavebních prací, odborné konzultace v oblasti stavebnictví.

(730) **Fireo s. r. o.**, 28. října 60/44, Liberec VII, 46007, CZ  
(740) Karel Čálek, Nad Palatou 12, Praha 5, 15000

(210) **O-359178**

(220) 10.09.2004

(320) 10.09.2004

(511) 9, 36, 42

(540)

**CADCalc**

(510) (9) přístroj a nástroj vědecký, přístroj pro měření; (36) služby finanční, služby peněžní; (42) návrh a vývoj počítačového hardwaru a softwaru.

(730) **ADVANCED RISK MANAGEMENT, s. r. o.**, Paříkova 3, Praha 9, 19000, CZ

(740) Libor Pospíšil, Třešňová alej 9, Moravská Třebová, 57101

(210) **O-359181**

(220) 10.09.2004

(320) 10.09.2004

(511) 5

(540)



(510) (5) farmaceutické výrobky zejména přípravky na léčbu rakoviny.

(730) **OSI Pharmaceuticals, Inc.**, 58 South Service Road, Melville, NY, US

(740) PATENTSERVIS Praha, a.s., Jivenská 1273/1, Praha 4, 14021

(210) **O-359185**

(220) 10.09.2004

(320) 10.09.2004

(511) 38

(540)



(510) (38) telekomunikační služby, poskytování telekomunikačního připojení ke globálním počítačovým sítím, pronájem telekomunikačních okruhů, zřizování a provozování veřejných, účelových a privátních telekomunikačních sítí, komunikace prostřednictvím telefonů a počítačů, telematické služby,

elektronický přenos dokumentů, zpráv, dat a informací, služby elektronické pošty, přenos všech druhů dat a informací prostřednictvím pevných i radiových telekomunikačních sítí a datových sítí všeho druhu, služby pro přenos video záznamů, služby hlasové schránky, zprostředkování přenosu dat, získávání a šíření zpráv a informací prostřednictvím telekomunikační sítě nebo datové sítě nebo sítě výpočetní, služby přístupu k všem druhům datových a informačních sítí a Internetu, přenos informací, zprostředkování přenosu dat, poradenská činnost v oblasti telekomunikací.

(730) **ČESKÝ TELECOM, a. s.**, Olšanská 55/5, Praha 3, 13034, CZ

(740) AK SODOMKA-SOUČEK-JINDRA-MOKRÝ & PARTNEŘI, JUDr. Tomáš Jindra, U Prašné brány 3, Praha 1, 11000

(210) **O-359186**

(220) 10.09.2004

(320) 10.09.2004

(511) 38

(540)



(510) (38) telekomunikační služby, poskytování telekomunikačního připojení ke globálním počítačovým sítím, pronájem telekomunikačních okruhů, zřizování a provozování veřejných, účelových a privátních telekomunikačních sítí, komunikace prostřednictvím telefonů a počítačů, telematické služby, elektronický přenos dokumentů, zpráv, dat a informací, služby elektronické pošty, přenos všech druhů dat a informací prostřednictvím pevných i radiových telekomunikačních sítí a datových sítí všeho druhu, služby pro přenos video záznamů, služby hlasové schránky, zprostředkování přenosu dat, získávání a šíření zpráv a informací prostřednictvím telekomunikační sítě nebo datové sítě nebo sítě výpočetní, služby přístupu k všem druhům datových a informačních sítí a Internetu, přenos informací, zprostředkování přenosu dat, poradenská činnost v oblasti telekomunikací.

(590) Barevná

(730) **ČESKÝ TELECOM, a. s.**, Olšanská 55/5, Praha 3, 13034, CZ

(740) AK SODOMKA-SOUČEK-JINDRA-MOKRÝ & PARTNEŘI, JUDr. Tomáš Jindra, U Prašné brány 3, Praha 1, 11000

(210) **O-359189**

(220) 10.09.2004

(320) 10.09.2004

(511) 9, 16, 20, 35

(540)

**Soundvision**

(510) (9) zvuková poplašná zařízení, antény, autorádia, brýle, pouzdra na brýle, přístroje na zaznamenávání času, magnetické, kompaktní a optické nosiče dat nahrané i nenahrané, audio a video přijímače, reproduktory, skříňky na reproduktory, kinematografické a optické přístroje a nástroje, počítačové hry, počítače, počítačový software, telefony, pouzdra určená pro uchovávání magnetických páskových kazet a CD, sluchátka, kapesní svítilny; (16) obaly jako papírenské výrobky, krabice lepenkové nebo papírové; (20) krabice a obaly ze dřeva a umělých hmot; (35) autobazar - zprostředkování obchodu s novými i ojetými vozidly, pomoc při řízení obchodní činnosti, marketing, služby v oblasti poskytování obchodních informací, účetnictví, činnost účetních poradců.

(730) **AAA AUTO, a. s.**, Husovo nám. 14, Hostovice, 25301, CZ  
(740) Šachta, Zmeškal & partneři, Ing. Václav Kratochvíl, patentový zástupce, Radlická 28/663, Praha 5, 15000

(730) **VINIUM, a. s.**, Hlavní 666, Velké Pavlovice, 69106, CZ  
(740) ROTT, RŮŽIČKA & GUTTMANN Patentová, známková a advokátní kancelář, JUDr. Vladimír Rott, Nad Štolou 12, Praha 7, 17000

(210) **O-359191**  
(220) 10.09.2004  
(320) 10.09.2004  
(511) 16, 32, 33  
(540)



(510) (16) tiskoviny, reklamní, propagační a informační materiály, etikety, obaly papírové a z plastu, nádoby z papíru a plastu na jedno použití, obaly a tašky z papíru a plastu; (32) piva, minerální vody, šumivé nápoje a jiné nápoje nealkoholické, nápoje a šťávy ovocné, sirupy a jiné přípravky k zhotovení nápojů; (33) alkoholické nápoje (s výjimkou pív).

(730) **VINIUM, a. s.**, Hlavní 666, Velké Pavlovice, 69106, CZ  
(740) ROTT, RŮŽIČKA & GUTTMANN Patentová, známková a advokátní kancelář, JUDr. Vladimír Rott, Nad Štolou 12, Praha 7, 17000

(210) **O-359192**  
(220) 10.09.2004  
(320) 10.09.2004  
(511) 16, 32, 33  
(540)

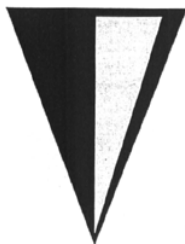

(510) (16) tiskoviny, reklamní, propagační a informační materiály, etikety, obaly papírové a z plastu, nádoby z papíru a plastu na jedno použití, obaly a tašky z papíru a plastu; (32) piva, minerální vody, šumivé nápoje a jiné nápoje nealkoholické, nápoje a šťávy ovocné, sirupy a jiné přípravky k zhotovení nápojů; (33) alkoholické nápoje (s výjimkou pív).

(730) **VINIUM, a. s.**, Hlavní 666, Velké Pavlovice, 69106, CZ  
(740) ROTT, RŮŽIČKA & GUTTMANN Patentová, známková a advokátní kancelář, JUDr. Vladimír Rott, Nad Štolou 12, Praha 7, 17000

(210) **O-359193**  
(220) 10.09.2004  
(320) 10.09.2004  
(511) 16, 32, 33  
(540)



(510) (16) tiskoviny, reklamní, propagační a informační materiály, etikety, obaly papírové a z plastu, nádoby z papíru a plastu na jedno použití, obaly a tašky z papíru a plastu; (32) piva, minerální vody, šumivé nápoje a jiné nápoje nealkoholické, nápoje a šťávy ovocné, sirupy a jiné přípravky k zhotovení nápojů; (33) alkoholické nápoje (s výjimkou pív).

(210) **O-359197**  
(220) 10.09.2004  
(320) 10.09.2004  
(511) 9, 35, 36, 38, 41, 42  
(540)

**BROKER TRUST**

(510) (9) inteligentní systémy předávání zpráv, soupravy pro instalaci software, kapesní počítače (PDA - personál digital asistent) pro předávání zpráv serverům a manažerům, programové vybavení počítačů a zařízení umožňující komunikaci uvnitř společnosti a mezi společnostmi, programové vybavení počítačů a zařízení, jimiž se vytváří elektronické spojení pro přenos zpráv a informací; (35) zprostředkovatelská činnost v oblasti obchodních záležitostí, tvorba a systemizace informací do počítačových databází, automatizované zpracování dat, ekonomické a organizační poradenství a informační služby v oblasti obchodu a ekonomiky, předvádění finančních produktů a jejich revize, poradenství a poskytování konzultací v obchodní činnosti a finančně-ekonomických otázkách, zprostředkování, řízení a vedení interaktivního obchodu, poskytování ekonomických informací prostřednictvím Internetu, vytváření a provozování obchodních sítí, marketingové studie, průzkum a analýzy trhů, vypracování ekonomických a obchodních posudků; (36) finančnictví, informační služby a poradenství v oblasti financí, pojišťovnictví, bankovníctví a v investiční oblasti, zejména finanční analýzy, finanční řízení, finanční sponzorování, odhady a oceňování, investiční činnost, zprostředkování pojištění úvěrových rizik, úvěrové poradenství a zprostředkování úvěrů, zprostředkování finančních operací, finanční analýzy, zprostředkovávání obchodů s hypotékami, kapitálové investice, bankovní obchody, operace peněžní a finanční, faktoring a forfaiting, zprostředkování nákupu a prodeje cenných papírů, povinné ručení, úvěrové konzultace a rešerše, finanční a operativní leasing, šetření v peněžních záležitostech, burzovní makléřství, konzultace a poradenství v oblasti burzovních obchodů, zprostředkování investování do otevřených podílových fondů a důchodových fondů, vypracování osobních finančních plánů, poskytování finančního servisu občanům a aktivní provádění správy jejich osobních financí, elektronický převod kapitálu, kauce, garance a záruky, správa majetku, konzultační a poradenské služby v oblasti pojišťovnictví a osobních financí, zprostředkování uzavírání pojištění životních, úrazových, nemocenských, majetkových; (38) zprostředkování komunikačních služeb, v oblasti komunikace mobilními telefony, mobilních přenosů dat, přenosu zpráv a obrazových informací pomocí počítačů a telekomunikačních zařízení, pomocí elektronické pošty, zprostředkování komunikačních služeb prostřednictvím elektronického komunikačního prostředí, umožňujícího komunikaci uvnitř společnosti a mezi centrálou společností a dalšími kancelářemi či společnostmi, elektronického systému přenosu zpráv a informací; (41) organizování a vedení odborných kurzů, školení, seminářů a jiných vzdělávacích akcí, organizování doplňkového mimoškolního vzdělávání, pořádání a řízení pracovních setkání, konferencí, kongresů a kolokvií, lektorská, vzdělávací, školící a konzultační činnost, zejména v oblasti finančního, ekonomického a organizačního poradenství, vydavatelská, nakladatelská a publikační činnost, organizování vzdělávacích výstav, videokonferencí a videoseminářů, informace o výchově a vzdělávání, organizování a plánování večírků, organizování vzdělávacích soutěží, klubové služby pro vzdělávání, výchovu a zábavní činnost; (42) počítačové služby, spadající do této třídy, provádění systémových analýz, tvorba, aktualizace, pronájem a údržba počítačových programů, programátorské práce, tvorba

počítačových systémů, instalace počítačových programů, vypracování programů pro hromadné zpracování dat, služby databanky a správy sítí, regenerace počítačových dat, tvorba webových stránek, tvorba počítačového software, sloužícího ke stahování údajů a informací z webových stránek, tvorba a správa webových stránek, výroba manažerského software, propojovacích systémů a systémů pro bezdrátový přenos dat, poskytování údržby software na dálku a provoz elektronického počítačového programovatelného vybavení pro obchodování a síťové komunikace, tvorba multimediálních aplikací, poskytování informací a jiných informačních produktů v oblasti výpočetní techniky, vypracování technických posudků, kontrolní činnost, nezávislé technické poradenství, s výjimkou obchodního nebo podnikatelského, zejména v oblasti počítačového hardware.

- (590) Barevná  
(730) **Broker Trust, a.s.**, Hněvkovská 24/1234, Praha 4, 14800, CZ  
(740) Václav Pacl, Okrajová 4, Havířov - Podlesí, 73601

- (210) **O-359200**  
(220) 12.09.2004  
(320) 12.09.2004  
(511) 5, 30, 32  
(540)



- (510) (5) léčivé čaje, bylinkové čaje, čaje s léčivými účinky, instantní nápoje pro ženy s redukčními účinky, instantní nápoje s prvkem zdravého životního stylu; (30) káva, čaj a nápoje z nich; (32) nealkoholické nápoje a minerální vody, instantní nápoje, instantní nápoje pro ženy, tabletové a práškové přípravky pro přípravu, nealkoholických nápojů, ovocné koncentráty, ovocné šťávy, džusy, koktejly, sirupy, mošty.

- (730) **Rafaj Luděk**, Ke Skalce 106, Fryšták, 76316, CZ  
(740) Ing. Zdeněk Kučera, Padělky 548, Slušovice, 76315

- (210) **O-359201**  
(220) 12.09.2004  
(320) 12.09.2004  
(511) 5, 30, 32  
(540)

CATERIEL

- (510) (5) léčivé čaje, bylinkové čaje, čaje s léčivými účinky, instantní nápoje pro ženy s redukčními účinky, instantní nápoje s prvkem zdravého životního stylu; (30) mouka, cukr, sůl, cukrovinky, koření, luštěniny, těstoviny, čokoláda, káva, čaj a nápoje z nich; (32) nealkoholické nápoje a minerální vody, instantní nápoje, instantní nápoje pro ženy, tabletové a práškové přípravky pro přípravu, nealkoholických nápojů, ovocné koncentráty, ovocné šťávy, džusy, koktejly, sirupy, mošty.

- (730) **Rafaj Luděk**, Ke Skalce 106, Fryšták, 76316, CZ  
(740) Ing. Zdeněk Kučera, Padělky 548, Slušovice, 76315

- (210) **O-359212**  
(220) 13.09.2004  
(320) 13.09.2004  
(511) 35, 36, 41

(540)



- (510) (35) propagační činnost, provozování výstav (komerčních nebo reklamních), organizování výstav (komerčních nebo reklamních), pořádání veletrhů - v rámci této třídy, obchodní vedení agentury umělecké, pomoc při řízení obchodní činnosti, styk s veřejností, předvádění zboží, organizování dražeb, pronájem reklamních ploch, předplatné pro třetí osoby (obstarávání); (36) služby realitní agentury, pronájem výstavních prostor, pronajímání kanceláří, pronájem nemovitostí, finanční řízení, finanční služby, finanční sponzorování, organizování sbírek, služby peněžní zahrnuté v této třídě; (41) zábava, vzdělávání, sportovní a kulturní aktivity, organizování a provozování výstav (vzdělávacích, kulturních), organizování a provozování módních přehlídek - v rámci této třídy, estrád, soutěží, tanečních kurzů, plesů, provozování kinosálů, pronájem dekorací, pronajímání osvětlovacích zařízení pro divadla nebo kulturní a zábavné akce, klubové služby (výchovně-zábavné).

- (730) **ABESO Krnov s.r.o.**, Mikulášská 1015/12, Krnov, 79401, CZ  
(740) Ing. Iva Rylková, Polská 1525, Ostrava - Poruba, 70800

- (210) **O-359222**  
(220) 21.10.2004  
(320) 21.10.2004  
(511) 35  
(540)



- (510) (35) organizování výstav (komerčních nebo reklamních), pronájem reklamních materiálů, pronájem reklamních ploch, reklama, propagace, reklama on-line v počítačové síti, reklamní agentura, pronájem reklamních materiálů, zaslání reklamních materiálů zákazníkům, rozšiřování reklamních a inzertních materiálů, vydávání reklamních, náborových, propagačních a inzertních textů.

- (590) Barevná  
(730) **EUROCOMPACT, s.r.o.**, Slovanská třída 201, Plzeň - město, 32600, CZ

- (210) **O-359229**  
(220) 13.09.2004  
(320) 13.09.2004  
(511) 36  
(540)

Pojištění vozidel POHODA  **ČESKÁ POJIŠŤOVNA**

- (510) (36) pojištění, veškeré služby v oblasti pojišťovnictví, pojišťovací a zajišťovací činnost, poradenské služby a klientský servis v oblasti pojišťovnictví.

- (730) **Česká pojišťovna a. s.**, Spálená 75/16, Praha 1, 11304, CZ  
(740) Kocián Šolc Balaščík advokátní kancelář, Mgr. Lenka Peštová, Jindřišská 34, Praha 1, 11000

- (210) **O-359230**

(220) 13.09.2004  
(320) 13.09.2004  
(511) 5  
(540)

# Dormian

- (510) (5) výrobky farmaceutické a parafarmaceutické, vitamíny a minerály a stopové prvky, dietní a nutriční přípravky a léčiva, medicínální sirupy, výtažky z léčivých bylin a kombinované přípravky vitamínů, minerálů, stopových prvků a bylinných výtažků, potravinové doplňky obohacené vitamíny nebo minerály nebo stopovými prvky, vitamínové přípravky, vitamíny a multivitaminové preparáty, minerály a multiminerálové preparáty, bylinné čaje, léčivé byliny, cukrovinky nebo pastilky nebo tabletky nebo tobolky nebo kapsle nebo žvýkačky s léčivými přísadami, dietetické látky upravené pro lékařské účely, minerální vody a dietetické nápoje upravené pro lékařské účely, dietní potraviny upravené pro lékařské účely, doplňky výživové pro lékařské účely, bílkovinné přípravky nebo potrava pro lékařské účely, chemické přípravky pro lékařské účely, léčivé oleje, oleje pro lékařské účely, léčivé soli, tinktury pro lékařské účely, bylinné výtažky nebo sirupy, vitamínová a minerální výživa ve formě koncentrátů, potravinové doplňky s léčebnými účinky.
- (730) **Green-Swan Pharmaceuticals CR, a.s.**, Pod Višňovkou 27/1662, Praha 4, 14000, CZ
- (740) **PATENTSERVIS Praha, a.s.**, Jivenská 1273/1, Praha 4, 14021

(210) **O-359232**  
(220) 13.09.2004  
(320) 13.09.2004  
(511) 37, 39, 41  
(540)



- (510) (37) opravy silničních vozidel, opravy ostatních dopravních prostředků, včetně oprav karoserií, opravy pneumatik a vyvažování kol silničních vozidel a ostatních dopravních prostředků; (39) autopůjčovna, pronájem a půjčování automobilů a ostatních dopravních prostředků; (41) organizování motoristického sportu a sportovní a kulturní aktivity s tím spojené.
- (730) **AZ SERVIS, s.r.o.**, Kulkova 946/30, Brno, 61400, CZ
- (740) **Martin Kořistka**, patentový zástupce, Karpatská 3, Brno, 62500

(210) **O-359233**  
(220) 13.09.2004  
(320) 13.09.2004  
(511) 6, 19, 35, 37, 40  
(540)

# STYLUS

CELOSKLENĚNÉ DVEŘE

- (510) (6) stavební kování kovové, dveřní kování kovové, dveřní zarážky kovové, vodící lišty kovové na dveře, dveřní uzávěry kovové s výjimkou elektrických, klepadla na dveře kovová; (19) stavební sklo, tabulové sklo, zárubně dveří nekovové, bytové a

domovní dveře skleněné, dveře posuvné a dveře skládací skleněné, dveřní výplně skleněné; (35) poskytování pomoci při provozu obchodu, zprostředkovatelská činnost ve výše uvedených oblastech; (37) servis, instalace a opravy celoskleněných dveří, stavební zámečnictví; (40) zpracování a úprava skla, výroba celoskleněných dveří.

(730) **VV SKLO s.r.o.**, Na Zahrádkách 426, Křižanov, 59451, CZ  
(740) **Mgr. Marie Žáková**, patentový zástupce, Lidická 51, Brno, 60200

(210) **O-359234**  
(220) 13.09.2004  
(320) 13.09.2004  
(511) 29, 30, 31  
(540)



- (510) (29) mléko a mléčné výrobky; (30) pečivo, cukrovinky; (31) výrobky zemědělské, zahradnické, lesní a zrní neuvedené v jiných třídách.
- (730) **EKOFRUKT Slaný, s.r.o.**, Trojanova 1566, Slaný, 27401, CZ

(210) **O-359242**  
(220) 13.09.2004  
(320) 13.09.2004  
(511) 3, 5, 21  
(540)

## WHITE PEARL

- (510) (3) přípravky pro péči o ústní dutinu, dentální gely, zubní pasty a další přípravky na čištění zubů, ústní vody a osvěžovače dechu, bělicí přípravky, přípravky pro leštění zubů, přípravky pro bělení zubů, kosmetické přípravky na odstraňování skvrn a nežádoucího zbarvení zubů; (5) léčivé přípravky pro péči o ústní dutinu, léčivé přípravky pro leštění zubů, léčivé přípravky pro bělení zubů, léčivé ústní vody, léčivé bělicí přípravky; (21) zubní kartáčky, párátko, dentální nitě, aplikátory pro výše uvedené výrobky.
- (730) **MR BUSINESS s.r.o.**, Kamýk 24, Kamýk, 41201, CZ

(210) **O-359244**  
(220) 13.09.2004  
(320) 13.09.2004  
(511) 30, 33, 43  
(540)

## M 2 EVO

- (510) (30) cukrovinky, cukroví, dorty, housky, chléb, koláče, nudle, palačinky, pečivo, pizzy, popcorn, rohlíky, sendviče, bagety, sušenky, špagety, těstoviny, zmrzlina, výrobky studené a teplé kuchyně, náležející do této třídy, chlebičky, chuťové přísady, lahůdky; (33) vína všeho druhu, lihoviny, likéry; (43) ubytovací služby, hostinská činnost, rychlé občerstvení, catering, bar, bufet, jídelna, kavárna, cukrárna, restaurace včetně samoobslužných, stravovací zařízení, výroba polotovarů a hotových jídel, rezervace hotelů, penziónů a přechodného ubytování, pronájem jednacích místností, pekařství, cukrářství.
- (730) **Kolesár Štěpán**, Grafická 33/1100, Praha 5, 15000, CZ  
(740) **Šachta, Zmeškal & partneři**, Ing. Václav Kratochvíl, patentový zástupce, Radlická 28/663, Praha 5, 15000

(210) **O-359246**  
(220) 13.09.2004  
(320) 13.09.2004  
(511) 18, 25, 28

(540)



(510) (18) kůže, imitace kůže a výrobky z nich spadající do této třídy, kožená galanterie, zavazadla spadající do této třídy - tašky, batohy, brašny, kufry, kabelky apod., deštníky, slunečníky, sedlářské výrobky; (25) oděvy a obuv všeho druhu spadající do této třídy, oděvní doplňky včetně opasek spadající do této třídy; (28) sportovní potřeby všeho druhu spadající do této třídy, hračky a hry pro tuto třídu.

(730) **Hurný Milan**, Koterovská 2393/53, Plzeň, 32600, CZ

(740) Ing. Jiří Střelák, Pařížská 17, Praha 1, 11000

(210) **O-359255**

(220) 13.09.2004

(320) 13.09.2004

(511) 20, 35, 37

(540)



(510) (20) nábytek všeho druhu a jeho části, zařazený v této třídě, zejména kuchyňský nábytek, výrobky ze dřeva, korku a z náhražek plastických hmot určené pro nábytek, zrcadla, rámy; (35) inzertní, reklamní a propagační činnost, poskytování pomoci při provozu obchodu, obstaravatelská a zprostředkovatelská činnost v oblasti obchodu, marketing, administrativní práce; (37) stavební a instalační práce, zejména truhlářství a instalace nábytku, především kuchyní.

(730) **KATALPA-VÝROBA NÁBYTKU s.r.o.**, Na Petřínách 1945/55, Praha 6, 16200, CZ

(740) JUDr. Aleš Zábrš, Na Beránce 2, Praha 6, 16000

(210) **O-359256**

(220) 13.09.2004

(320) 13.09.2004

(511) 35, 41, 42, 45

(540)



(510) (35) reklama, reklamní agentury, vydávání a aktualizování reklamních materiálů, rozšiřování reklamních materiálů, uveřejňování reklamních textů, vztahy s veřejností (public relations), public relations agentury, podpora prodeje (pro třetí osoby), zprostředkování v oblasti obchodu, obchodní a podnikatelské informace, obchodní a podnikatelský průzkum, hospodářské a ekonomické prognózy, organizování komerčních nebo reklamních výstav a veletrhů, obchodní průzkum, průzkum trhu, průzkum veřejného mínění, sběr údajů do počítačových databází, seřazování údajů v počítačových databázích, vyhledávání informací pro zákazníky v počítačových souborech, komerčně informační kanceláře a kanceláře zabývající se dovozem a vývozem, marketingové studie, analýzy nákupních a velkoobchodních cen, maloobchodní služby obchodních domů a supermarketů, poradenství ve výše uvedených činnostech, poradenství v obchodní činnosti, profesionální obchodní a podnikatelské poradenství, marketingové poradenství, obchodní

management a podnikové poradenství, personální poradenství, pomoc v obchodní činnosti, lobing pro obchodní účely, automatizované zpracování dat, zpracování textů (wordprocessing), vedení kartoték v počítačích (computerized file management), on line reklama na počítačových telekomunikačních sítích, reklama prostřednictvím telefonů a mobilních telefonů; (41) organizování kulturních a společenských akcí, organizování a vedení seminářů a školení, organizování a vedení konferencí a kongresů, organizování kulturních nebo vzdělávacích výstav, organizování zábavních soutěží, organizování her, soutěží a anket, vydávání knih, vydávání časopisů, vydávání textů (vyjma reklamních a náborových), vydávání nahrávaných nosičů záznamů zvuku, on line vydávání knih a časopisů v elektronické formě, elektronická ediční činnost v malém (DTP služby), tvorba videofilmů, tvorba audionahrávek, informace o možnostech zábavy poskytované prostřednictvím počítačových sítí a mobilních telefonů, zábavní klubové služby, poradenství ve výše uvedených činnostech; (42) vydávání e-časopisů, návrhy počítačových systémů, tvorba software, počítačové programování, servis počítačových programů, pronájem počítačového software, poradenské služby v oblasti počítačového hardware, navrhování, tvorba a aktualizace internetových stránek pro zákazníky, služby web hostingu, převod a konverze údajů z fyzických médií na elektronická media, zhotovování kopií počítačových programů, tvorba (programování) počítačových her, soutěží a anket, poradenství ve výše uvedených činnostech; (45) lobing pro jiné než obchodní účely.

(730) **OMNIPUBLIC s.r.o.**, Krmanova 2, Bratislava, 81103, SK

(740) JUDr. Aleš Zábrš, Na Beránce 2, Praha 6, 16000

(210) **O-359257**

(220) 13.09.2004

(320) 13.09.2004

(511) 35, 41, 42, 45

(540)

(510) (35) reklama, reklamní agentury, vydávání a aktualizování reklamních materiálů, rozšiřování reklamních materiálů, uveřejňování reklamních textů, vztahy s veřejností (public relations), public relations agentury, podpora prodeje (pro třetí osoby), zprostředkování v oblasti obchodu, obchodní a podnikatelské informace, obchodní a podnikatelský průzkum, hospodářské a ekonomické prognózy, organizování komerčních nebo reklamních výstav a veletrhů, obchodní průzkum, průzkum trhu, průzkum veřejného mínění, sběr údajů do počítačových databází, seřazování údajů v počítačových databázích, vyhledávání informací pro zákazníky v počítačových souborech, komerčně informační kanceláře a kanceláře zabývající se dovozem a vývozem, marketingové studie, analýzy nákupních a velkoobchodních cen, maloobchodní služby obchodních domů a supermarketů, poradenství ve výše uvedených činnostech, poradenství v obchodní činnosti, profesionální obchodní a podnikatelské poradenství, marketingové poradenství, obchodní management a podnikové poradenství, personální poradenství, pomoc v obchodní činnosti, lobing pro obchodní účely, automatizované zpracování dat, zpracování textů (wordprocessing), vedení kartoték v počítačích (computerized file management), on line reklama na počítačových telekomunikačních sítích, reklama prostřednictvím telefonů a mobilních telefonů; (41) organizování kulturních a společenských akcí, organizování a vedení seminářů a školení, organizování a vedení konferencí a kongresů, organizování kulturních nebo vzdělávacích výstav, organizování zábavních soutěží, organizování her, soutěží a anket, vydávání knih, vydávání časopisů, vydávání textů (vyjma reklamních a náborových), vydávání nahrávaných nosičů záznamů zvuku, on line vydávání knih a časopisů v elektronické formě, elektronická ediční činnost v malém (DTP služby), tvorba videofilmů, tvorba

audionahrávek, informace o možnostech zábavy poskytované prostřednictvím počítačových sítí a mobilních telefonů, zábavní klubové služby, poradenství ve výše uvedených činnostech; (42) vydávání e-časopisů, návrhy počítačových systémů, tvorba software, počítačové programování, servis počítačových programů, pronájem počítačového software, poradenské služby v oblasti počítačového hardware, navrhování, tvorba a aktualizace internetových stránek pro zákazníky, služby web hostingu, převod a konverze údajů z fyzických medií na elektronická media, zhotovování kopií počítačových programů, tvorba (programování) počítačových her, soutěží a anket, poradenství ve výše uvedených činnostech; (45) lobing pro jiné než obchodní účely.

(730) **OMNIPUBLIC s.r.o.**, Krmanova 2, Bratislava, 81103, SK  
(740) JUDr. Aleš Zábrš, Na Beránce 2, Praha 6, 16000

(210) **O-359260**

(220) 13.09.2004  
(320) 13.09.2004  
(511) 32, 33  
(540)



(510) (32) piva, nápoje, minerální a sodové vody, ovocné nápoje a ovocné šťávy, energetické nápoje, mražené koncentrované ovocné nápoje, oxidem uhličitým sycené nápoje, alkoholické nápoje obsahující ne víc než 1,2% obj. alkoholu, koncentráty a přípravky na výrobu všech výše uvedených nápojů, alkoholické nápojové přípravky obsahující ne víc než 1,2 obj. alkoholu; (33) alkoholické nápoje, alkoholické nápojové přípravky, alkoholické extrakty.

(730) **Ultra Premium Brands Limited**, Seckloe House, North Thirteenth Street 101, Buckinghamshire, Milton Keynes, GB  
(740) **ROTT, RŮŽIČKA & GUTTMANN** Patentová, známková a advokátní kancelář, JUDr. Vladimír Rott, Nad Štolou 12, Praha 7, 17000

(210) **O-359261**

(220) 13.09.2004  
(320) 13.09.2004  
(511) 19, 21, 32  
(540)

## PIRKENHAMMER

(510) (19) stavební materiály nekovové; (21) porcelán užitkový, ozdobný a figurální, keramika užitková a ozdobná, jako talíře, hrnky, šálky, stolní soupravy, popelníky, přístroje, kávové soupravy, keramika průmyslová, sklo a výrobky ze skla v rámci této třídy; (32) balená voda, minerální vody, nealkoholické nápoje;

(730) **ULTRASUN společnost s ručením omezeným**, Pláničkova 5/443, Praha 6, 16200, CZ

(740) Ing. Pavel Reichel, Lopatecká 14, Praha 4, 14700

(210) **O-359279**

(220) 13.09.2004  
(320) 13.09.2004  
(511) 18, 24, 25  
(540)



(510) (18) tašky ruční, tašky náprsní, deštníky, slunečníky, zavazadla, kožené pokrývky, vše v rámci této třídy; (24) ložní prádlo,

textil imitující kůži a textilie všeho druhu spadající do této třídy; (25) sportovní oblečení jako trička, košile, kalhoty, pokrývky hlavy, ponožky, rukavice, společenské obleky, všechny druhy obuvi v rámci této třídy, kožesiny, oděvy, kožené rukavice.

(730) **POLYHEDRON COMPANY s.r.o.**, Paříkova 355/7, Praha 9, 19000, CZ

(740) Ing. Vladimír Čmejla - LEGR PATENT patentový zástupce a soudní znalec, Ing. Vladimír Čmejla, Rašínovo nábřeží 54, Praha 2, 12800

(210) **O-359281**

(220) 14.09.2004  
(320) 14.09.2004  
(511) 1, 3, 5  
(540)

## SINETIN

(510) (1) chemické výrobky pro průmysl; (3) kosmetika; (5) farmaceutické výrobky.

(730) **Hessler Jiří**, Počernická 467/44, Praha 10, 10800, CZ

(210) **O-359282**

(220) 14.09.2004  
(320) 14.09.2004  
(511) 32, 33, 42, 43  
(540)

## KVASAR

(510) (32) piva všeho druhu, šumivé nápoje a jiné nealkoholické nápoje, sirupy a jiné přípravky na výrobu nealkoholických nápojů, ovocné a zeleninové šťávy (nápoje), výtažky z chmele na výrobu piva; (33) destiláty a jiné alkoholické nápoje s výjimkou piv, medovina, esence do lihovin; (42) vývoj a výzkum nových výrobků, odborné poradenství a kontrolní činnost v oblasti surovin a hotových výrobků; (43) hostinská činnost, bary, bufety, restaurace.

(730) **Jelínek Jiří**, Sentice 13, Tišnov, 66603, CZ

(740) Ing. Marie Jandová, Nerudova 1095, Kuřim, 66434

(210) **O-359296**

(220) 14.09.2004  
(320) 14.09.2004  
(511) 30  
(540)

## MAGNUM 5 SMYSLŮ

(510) (30) zmrzliny, vodové zmrzliny.

(730) **UNILEVER N. V.**, Weena 455, 3013 AL Rotterdam, NL

(740) Mgr. Petra Korejzová, Spálená 29, Praha 1, 11000

(210) **O-359305**

(220) 15.09.2004  
(320) 15.09.2004  
(511) 3, 5  
(540)

## SANDA

(510) (3) vata pro kosmetické účely, vata na špejli pro kosmetické účely, vatové tyčinky pro kosmetické účely; (5) bavlna pro lékařské účely, dámské vložky a tampóny.

(730) **MEDICA AD**, 82 Kn. Dondukov Blvd., Sofia, 1504, BG

(740) Ing. Marta Gabrielová, Politických vězňů 7, Praha 1, 11000

(210) **O-359310**

(220) 15.09.2004  
(320) 15.09.2004  
(511) 5, 10, 25  
(540)

**MEDI TEC**  
QUALITY EQUIPMENT FOR MEDICAL



(510) (5) obvazový materiál, náplasti; (10) foleyové katetry, nelatonové katetry, rektální rourky, intravenózní kanyly, infúzní sety, transfúzní sety, kožní žilní sety, perfúzní sety s křídélky a

hadičkou, chirurgické sterilní rukavice, vyšetřovací rukavice, hypodermální jehly, hypodermální stříkačky, chirurgické šicí materiály, chirurgické čepky, chirurgické skalpely, chirurgické jehly, vakuové odběrové systémy a jehly na vakuový odběr krve, laboratorní materiál, endotracheální hadice, insulinové stříkačky s jehlou, mřížky MESCH, žaludeční sondy, odsávací hadice, chemodializační sady, urinové sáčky, roušky obličejové pro lékařský personál, chirurgické roušky; (25) chirurgické pláště, chirurgické operační čepice, návštěvnické pláště, uniformy pro nemocniční personál.

- (590) Barevná  
(730) **MEDILAB ČR, s.r.o.**, Aloise Jiráka 439, Česká Meziříčí, 51771, CZ

- (210) **O-359311**  
(220) 15.09.2004  
(320) 15.09.2004  
(511) 9, 16, 25, 35, 41  
(540)



**JARDA DĚDEK TEAM**

- (510) (9) videokazety a jiné magnetické nosiče dat, zejména CD, CD-ROM, DVD časopis v počítačových sítích; (16) periodické a neperiodické tiskoviny, fotografie; (25) oděvy; (35) propagační, reklamní agentury; (41) organizování sportovních a jiných soutěží, provozování sportovních zařízení, výcvik, vzdělávání, vydavatelství, nakladatelství.  
(590) Barevná  
(730) **DědekDědek Jaroslav**, Pod školou 8, Ústí nad Labem, 40011, CZ

- (210) **O-359314**  
(220) 15.09.2004  
(320) 15.09.2004  
(511) 7, 11, 12, 32  
(540)

**SCALP**

- (510) (7) součásti nebo příslušenství jízdních kol, zejména dynamy pro jízdní kola; (11) součásti nebo příslušenství jízdních kol, zejména světla nebo svítidla pro jízdní kola; (12) jízdní kola všech typů a druhů, dále součásti nebo příslušenství jízdních kol, zejména pneumatiky jízdních kol, blatníky jízdních kol, brzdy jízdních kol, ráfky jízdních kol, duše pro jízdní kola, paprsky pro jízdní kola, řetězy na jízdní kola, stojany pro jízdní kola, říditka jízdních kol, pumpy pro jízdní kola, nosiče jízdních kol, ochranné kryty k jízdním kolům, ozubená kola jízdních kol, sedla jízdních kol, potahy sedadel jízdních kol, rámy na jízdní kola, směrovky pro jízdní kola, zvonky jízdních kol, kola pro jízdní kolo, košíky speciální pro jízdní kolo; (32) pivo.  
(730) **Míka Vladimír**, Kostelní 1223/26, České Budějovice, 37004, CZ  
(740) Advokátní kancelář Perthen, Perthenová, Švadlena a partneři, JUDr. Kateřina Perthenová, advokát, Velké náměstí 135/19, Hradec Králové, 50003

- (210) **O-359317**  
(220) 15.09.2004  
(320) 15.09.2004  
(511) 9, 16, 35, 38, 41  
(540)

**Špeky**



- (510) (9) nahrané a nenahrané nosiče zvuku a obrazu, zejména

audiokazety, videokazety, kompaktní disky, magnetofonové pásky, audiovizuální díla na nosičích, hudební díla na nosičích; (16) periodické i neperiodické tiskoviny, časopisy, publikace, propagační tiskoviny, zejména katalogy, kalendáře, plakáty, tiskárenské výrobky, kancelářské potřeby spadající do této třídy; (35) reklamní a propagační činnost prostřednictvím jakéhokoli média, prostřednictvím telefonní, datové nebo informační sítě, inzertní činnost, zprostředkovatelská činnost v oblasti obchodu a mediálního průmyslu, jako je zprostředkování reklamy, inzerce, propagace; (38) provozování rozhlasového vysílání, hudební vysílání - v rámci této třídy, šíření a výměna informací prostřednictvím počítačových a telekomunikačních sítí včetně Internetu; (41) tvorba rozhlasových programů, živá kulturní vystoupení, činnost vzdělávací, zábavná, pořádání koncertů a soutěží všeho druhu, vydavatelská a nakladatelská činnost.  
(730) **Frekvence 1, a. s.**, Wenzigova 4/1872, Praha 2, 12000, CZ

- (210) **O-359326**  
(220) 15.09.2004  
(320) 15.09.2004  
(511) 5  
(540)

**Quinapril AL comp.**

- (510) (5) farmaceutické a veterinární přípravky, hygienické výrobky pro lékařské účely, dietetické přípravky pro léčebné účely, potraviny pro batolata, náplasti, obvazový materiál, materiály pro plombování zubů a pro zubní otisky, dezinfekční přípravky, výrobky pro hubení živočišných škůdců, fungicidy, herbicidy.  
(730) **STADA Arzneimittel AG**, Stadastrasse 2-18, Bad Vilbel, 61118, DE  
(740) **KOREJZOVÁ & SPOL.** Advokátní a patentová kancelář, JUDr. Zdeňka Korejzová, Spálená 29, Praha 1, 11000

- (210) **O-359384**  
(220) 16.09.2004  
(320) 16.09.2004  
(511) 37  
(540)



- (510) (37) speciální ochranná dezinfekce, dezinfekce a deratizace v potravinářských nebo zemědělských provozech.  
(730) **Ritterová Soňa**, Maxima Gorkého 1264/29, Most, 43401, CZ

- (210) **O-359386**  
(220) 16.09.2004  
(320) 16.09.2004  
(511) 37, 40  
(540)



- (510) (37) provádění staveb, jejich změn a odstraňování, montáž potrubních rozvodů a ocelových konstrukcí, montáž, opravy a revize vyhrazených plynových zařízení, topenářství; (40) zpracování materiálů, zámečnictví.  
(730) **INTERMONT, OPATRNÝ, s.r.o.**, 74, Vrskmaň, 43115, CZ

- (210) **O-359390**  
(220) 16.09.2004  
(320) 16.09.2004  
(511) 19, 20



(540)



instalace, údržba a opravy výpočetní techniky; (38) správa sítí a dat; (41) tvorba elektronických časopisů, školící činnost v oboru výpočetní techniky; (42) vývoj, tvorba, poskytování a pronájem software, poradenské služby v oblasti výpočetní techniky; (45) služby v oblasti počítačové bezpečnosti.

(590) Barevná  
(730) **QUADRA s. r. o.**, Šaldova 217/7, Ústí nad Labem, 40001, CZ  
(740) PROPATENT, Ing. Vlasta Sedláčková, Ke Kateřinkám 1393, Praha 4, 14900

(510) (19) okna a dveře spadající do této třídy, tj. zejména dřevěná okna a dveře, plastová okna a dveře; (20) nábytek spadající do této třídy, tj. zejména kancelářský nábytek, školní nábytek, nábytek - bytové zařízení.

(730) **INTERSTYL, s. r. o.**, Ke Mlýnu 347, Lišany, 27052, CZ

(210) **O-359398**  
(220) 16.09.2004  
(320) 16.09.2004  
(511) 11, 37, 42  
(540)

(210) **O-359391**

(220) 16.09.2004  
(320) 16.09.2004  
(511) 12, 37, 39  
(540)



(510) (12) automobily, návěsy a přívěsy za automobily, náhradní díly k automobilům, jako např. automobilové pneumatiky, automobilové podvozky, karosérie a ostatní náhradní díly k automobilům spadající do této třídy; (37) opravy silničních vozidel; (39) silniční motorová doprava nákladní, vnitrostátní doprava provozovaná i vozidly nad 3,5 tuny celkové hmotnosti.

(730) **JANTRA, spol. s r. o.**, Spořická 4344, Chomutov, 43001, CZ

(210) **O-359393**  
(220) 16.09.2004  
(320) 16.09.2004  
(511) 10, 25  
(540)

(210) **O-359393**

(220) 16.09.2004  
(320) 16.09.2004  
(511) 10, 25  
(540)

(510) (11) zařízení a stroje na úpravu a čištění vody, přístroje a zařízení na filtrování vody, přístroje a zařízení na změkčování vody, zařízení a stroje na odsolování mořské vody; (37) instalace, servis, údržba, revize a opravy elektrických a elektronických zařízení, strojů a přístrojů, poradenská a zprostředkovatelská činnost v oblasti stavebnictví, stavby a opravy, zejména provádění staveb včetně jejich změn, udržovacích prací na nich a jejich odstraňování, opravy zařízení a dodávky technologických celků a jejich součástí pro úpravu a čištění vody a technologických roztoků; (42) inženýrská, poradenská, projektová a zprostředkovatelská činnost při zpracování a úpravě technologických roztoků průmyslových vod a při výrobě pitné vody, projektová činnost pro výrobu zařízení a při úpravě technologických celků pro úpravu a čištění vody a technologických roztoků, odborné poradenství a služby v oblasti chemie.

(730) **MEMSEP s.r.o.**, U Nikolajky 13, Praha 5 - Smíchov, 15000, CZ  
(740) ČERVENKA, KLEINTOVÁ, TURKOVÁ Patentová, známková a právní kancelář, Ing. Eva Kleintová, Budečská 6, Praha 2, 12000



(510) (10) zdravotní punčochové kalhoty, spodní prádlo a plavky; (25) oděvy, obuv, klobouky, čepice, spodní prádlo, punčochové zboží, plavky.

(730) **NOVEGA s.r.o.**, Kašparova 9, Liberec, 46006, CZ  
(740) PROPATENT, Ing. Vlasta Sedláčková, Ke Kateřinkám 1393, Praha 4, 14900

(210) **O-359401**  
(220) 16.09.2004  
(320) 16.09.2004  
(511) 11, 19, 28, 37, 41  
(540)



(210) **O-359395**

(220) 16.09.2004  
(320) 16.09.2004  
(511) 9, 16, 35, 37, 38, 41, 42, 45  
(540)

(510) (11) solária, topná zařízení, zejména saunová topidla všeho druhu; (19) stavby přenosné - sauny všeho druhu, zejména finské sauny a infrasauny a jejich příslušenství; (28) sportovní potřeby a zařízení, zejména bazény a whirlpools; (37) stavby a opravy a instalační služby, zejména výstavba, opravy a instalace saun; (41) sportovní a zábavní aktivity, zejména provozování koupališť, saun, solárií, fitness center, wellness center a balneo center.

(730) **SAUNATOP spol. s r. o.**, Malín 328, Kutná Hora, 28405, CZ  
(740) JUDr. Aleš Zábřeh, Na Beránce 2, Praha 6, 16000



(510) (9) data na elektronických nosičích; (16) data na papírových nosičích; (35) zprostředkovatelsko - obchodní služba v oblasti výpočetní techniky, automatizované zpracování dat; (37)

(210) **O-359402**  
(220) 16.09.2004  
(320) 16.09.2004  
(511) 11, 19, 28, 37, 41

(540)



- (510) (11) solária, topná zařízení, zejména saunová topidla všeho druhu; (19) stavby přenosné - sauny všeho druhu, zejména finské sauny a infrasauny a jejich příslušenství; (28) sportovní potřeby a zařízení, zejména bazény a whirlpools; (37) stavby a opravy a instalační služby, zejména výstavba, opravy a instalace saun; (41) sportovní a zábavní aktivity, zejména provozování koupališť, saun, solárií, fitness center, wellness center a balneo center.
- (730) SAUNATOP spol. s r.o., Malín 328, Kutná Hora, 28405, CZ  
(740) JUDr. Aleš Zábrš, Na Beránce 2, Praha 6, 16000

- (210) **O-359405**  
(220) 16.09.2004  
(320) 16.09.2004  
(511) 9  
(540)

**SUPRA**

- (510) (9) elektronové mikroskopy a jejich části.  
(730) LEO Elektronenmikroskopie GmbH, Oberkochen, 73447, DE  
(740) Čermák Hořejš Myslíl a spol., JUDr. Jan Matějka, Národní 32, Praha 1, 11000

- (210) **O-359409**  
(220) 16.09.2004  
(320) 16.09.2004  
(511) 35, 41, 42  
(540)



- (510) (35) propagační činnost, reklama, pomoc při řízení obchodních činností, obchodní administrativní, kancelářské práce, aktualizování reklamních materiálů, analýzy nákladů, data (vyhledávání) v počítačových souborech (pro třetí osoby) dodavatelské služby pro třetí osoby (nákup výrobků a služeb pro jiné podniky), efektivnost provozu a racionalizace práce (posuzování), fotokopírování, informace (obchodní nebo podnikatelské), inzertní poštou, kanceláře dovozní a vývozní, komerční informační kanceláře, kopírování dokumentů, kopírování nebo rozmnožování (reprodukce) dokumentů, dokladů apod., marketingové studie, nábor zaměstnanců, nákupní ceny velkoobchodní ceny (analýzy), obchodní a průmyslové podniky (pomoc při řízení), obchodní činnost (pomoc při řízení), obchodní nebo podnikatelské informace, obchodní nebo podnikatelský průzkum, obchodní reklama (pro třetí osoby), organizování výstav (komerčních nebo reklamních), personální poradenství, počítače, počítačové databáze, podnikání, pomoc při řízení obchodní činnosti, poradenství (personální), poradenství (podnikové), poradenství při vedení podniků, posuzování efektivnosti provozu a racionalizace práce, pronájem reklamní doby v komunikačních médiích, pronájem reklamních materiálů, pronájem reklamních ploch, průzkum (obchodní), průzkum trhu, průzkum veřejného mínění, předvádění zboží, překlad informací do počítačových databází, přepisování, příprava inzertních sloupků, psaní na stroji, psychologické testování pro výběr zaměstnanců, reklama, reklama (propagace), reklama on-line v počítačové síti, reklamní agentury, reklamní materiály (aktualizování), reklamní materiály (pronájem), reklamní materiály (rozsířování) zákazníkům (letáky, prospekty, tisky, vzorky), reklamní nebo inzertní materiály, reklamní plochy, reklamní texty, rozhlasová reklama, rozsířování reklamních

materiálů zákazníkům, služby (telefonní vzkazy, dotazy), statistické informace, studie (marketingové), systematizace informací do počítačových databází, televizní reklama, vedení kartoték v počítači, venkovní reklama, veřejné mínění (průzkum), vydávání náborových, propagačních a inzertních textů, zasílání reklamních materiálů zákazníkům, zpracování textů; (41) výchova, vzdělávání, zábava, sportovní a kulturní aktivity; elektronické publikování (DTP), kongresy (organizování a vedení), organizování a vedení konferencí, organizování a vedení kongresů, poskytování on-line elektronických publikací, překladatelské služby, vydávání elektronických knih a časopisů on-line; (42) vědecké a technologické služby a s nimi spojený výzkum a návrhy, průmyslové analýzy a výzkum, návrh a vývoj počítačového hardwaru a softwaru, právní služby, aktualizace počítačových programů, duševní vlastnictví (konzultační služby v oblasti), duševní vlastnictví (licence), grafický design, hosting webových stránek, instalace počítačových programů, kopírování počítačových programů, obnova počítačových dat, počítačové programování, počítačové systémy (tvorba), počítačový hardware (poradenské služby v oblasti), poradenství v oblasti počítačového hardware, přenos dat nebo dokumentů z fyzických nosičů na elektronické nosiče, tvorba a správa webových stránek, tvorba počítačových systémů, umístění webových stránek, webové stránky (tvorba a správa).

- (590) Barevná  
(730) Brendl David, Křížkova 424/127, Praha 8, 18000, CZ

- (210) **O-359426**  
(220) 17.09.2004  
(320) 17.09.2004  
(511) 28  
(540)



- (510) (28) rybářské pruty, rybářské šňůry, rybářské navijáky, ostatní rybářské potřeby.  
(730) VM FEICHTINGER spol. s r. o., Kovářská 7, Znojmo, 66902, CZ

- (210) **O-359428**  
(220) 17.09.2004  
(320) 17.09.2004  
(511) 18, 25, 28  
(540)



**youngprimitive**

- (510) (18) batohy, tašky; (25) pletené a háčkové výrobky, prádlo, oděvy, oděvní doplňky, čepice; (28) snowboardy, skateboardy, surfy a obaly na ně.  
(730) Urban Filip, Kojetínská, Kroměříž, 76701, CZ

- (210) **O-359431**  
(220) 17.09.2004  
(320) 17.09.2004  
(511) 17, 19, 35  
(540)

**PORSIL**

- (510) (17) polotovary k izolaci, kaučuk, gutaperča, guma, asbest, slída a výrobky z těchto materiálů patřící do tř. 17, polotovary z plastických hmot, veškeré materiály, těsnící, ucpávkové a izolační, bariéry proti znečištění a na ochranu proti teplotě, zvuku a proti jiným fyzikálním a chemickým vlivům, izolační

obklady a desky, fólie, hadice, asbestová lepenka, lepicí pásy patřící do tř. 17, izolační nátěry a omítky, pryskyřice (polotovary), tmely, veškeré materiály, těsnící, ucpávkové a izolační; (19) stavební hmoty na bázi minerálů, beton, zalévací malta, hotová malta, cementová malta s přísadou plastů, injektážní materiály vázané cementem, hydraulicky tuhnoucí kaly na bázi cementodispersní směsi z cementu a umělé pryskyřice k ochraně betonu a betonových sanací, prostředky proti korozi na bázi cementodispersní pro výztužnou ocel, prostředky pro průmyslové potahování podlah, přírodní příměsi do betonu a malty, cementové materiály, betonové směsi, betonové prefabrikáty, malta, maltové směsi všeho druhu, prefabrikáty a armovací prvky, betonové a železobetonové dílce, zejména kanalizační, stavební materiály, např. výrobky pro dopravní a kanalizační sítě, pro pozemní stavby, betonové a železobetonové dílce, betonová dlažba a přídlažba, cementové zboží a výrobky z umělého kamene, prvky pro liniová odvodnění, betonové prvky pro stavbu tunelů a podzemních sítí, výrobky z plastbetonu a polymerbetonu, stavební výrobky ze dřeva, sendvičové panely, stavební materiály nekovové, kamenivo, štěrk, drátěné armatury a výztuže, výrobky z betonu a keramzitu, zejména dlažba, tvarovky, palisády a další prvky městského a parkového mobiliáře apod., beton armovaný, betonové desky, betonové okenní sloupky, překlady a dlaždice, kruhové nášlapy a výseče, zámkové a chodníkové dlažby, vymývané dlažby, slepecké plastické dlažby, betonové a kameninové dílce s reliéfy pro orientaci slepců, odvodňovací žlaby, poklopy studniční, bazénové krajnice, zahradní a parkový nábytek, schodišťové desky, betonové schody, svahové a zatravnňovací tvárnice, stavební betonové tvárnice, betonové zábrany, betonové tvárnice pro kabelové rozvody, plotové patky, plotové tvarovky a stříšky, obrubníky a schody, šachty pro vodoměrné přípojky, skruže a prstence, betonové bezpečnostní schránky, trezorové betonové dílce, sochy nebo sošky z kamene, betonu nebo mramoru, stavební materiál nekovový, květináče z betonu, květináče z betonu a kamenů, kámen přírodní a umělý, vápno, sádra, asphalt, smola a živec, cihly a cihlářské výrobky, přenosné domky, obkládačky, obkladové desky a dlaždice nekovové, nekovové panely pro obklady stěn, stropní akustické i dekorační podhledy, dveře nekovové, kamenné pomníky, krby, komíny, ohnivzdorné cementové ochranné vrstvy, olivín pro stavebnictví, omítky, památníky náhrobní /nekovové/, pamětní tabule /nekovové/, stavební panely /nekovové/, cement pro pece, cement pro vysoké pece, písek křemenný, písek /kromě písku slévárenského/, podlahy nekovové, pomníky nekovové, poštovní schránky zděné, pražce železniční nekovové, žáruvzdorné materiály, žula, překližky, cementy, písek (kromě písku slévárenského), šalování nekovové, dehet, desky z cementu a podobných stavebních hmot, dlaždice nekovové, stavební kámen přírodní a umělý, suroviny pro keramiku, korek lisovaný, stavební obklady a podlahy nekovové, stavební příčky nekovové, sádra, sádrokartóny, štěrk, stavební sklo a dřevo, vápno, pórobeton, penobeton, výrobky z pórobetonu a penobetonu; (35) zprostředkovatelská činnost v oblasti stavebního materiálu, zprostředkování nákupu a prodeje stavebního materiálu, akviziční, marketingová, propagační, reklamní, informační a inzertní činnost, distribuce prospektů, katalogů, projektů, vzorků, zprostředkování výše uvedených služeb, organizování výstav a veletrhů k reklamním a obchodním účelům, organizování módních přehlídek k obchodním účelům, odborné poradenství, vztahující se k organizování výstav a veletrhů k reklamním a obchodním účelům, správa obchodních zájmů třetích osob, vypracování statistických přehledů, poradenství v oblasti organizace a ekonomiky podnikání, marketing, průzkum a analýzy trhů, pronájem kancelářských strojů a zařízení, distribuce zboží k reklamním účelům, rozmnožování dokumentů, propagační činnost, reklama, pomoc při řízení obchodní činnosti, obchodní administrativa, kancelářské práce, reklama (on-line) na počítačové komunikační síti, on-line inzerce, vyhledávání informací v počítačových souborech, pronájem reklamního času ve všech komunikačních médiích, poskytování obchodních informací a služeb pomocí internetu, zprostředkování internetového obchodu, komerční využití internetu v oblastech komerčních internetových médií a vyhledávacích služeb.

(730) YULDUS s. r. o., Lounín 8, Tmaň, 26721, CZ

(740) DANĚK & KINDLOVÁ Advokátní a patentová kancelář, Ing. Dr. Vilém Daněk, Vinohradská 45, Praha 2, 12000

(210) O-359432

(220) 17.09.2004

(320) 17.09.2004

(511) 20, 35, 42

(540)



(510) (20) nábytek včetně kovového a kempinkového nábytku, broušená skla a zrcadla, rámy, výrobky ze dřeva, korku, rákosu, třtiny, vrbového proutí, rohoviny, kostí, slonoviny, kostic, želvoviny, jantaru, perleti, mořské pěny, buničiny, pokud nejsou zařazeny v jiných třídách, výrobky z plastických hmot, pokud nejsou zařazeny v jiných třídách, ložní potřeby, zejména lůžkoviny (s výjimkou ložního prádla), matrace, žiněnky, podhlavníky a podobně, skříně na míru, vestavěné skříně s posuvnými dveřmi, nábytek na míru, kancelářský nábytek, obývací stěny, ložnice, předsíně, kuchyně, desky pod psací stroje, stolní desky, kování na dveře (nekovové), kartotéky (nábytek), kolečka k nábytku (nekovová), komody, kolečka k postelím (nekovová), konzole na závěsy a záclony, kování na okna (nekovové), křesla, stolky na květiny, lišty u nábytku z umělých hmot, školní nábytek, nábytkové police, police do registračních skříní, police na knihy, postele, prádelníky, psací stoly, psí boudy, regály, sekretáře, skřínky na hračky, skřínky na jídlo (nekovové), skřínky na léky, stoličky, stolky pojízdné pro počítače a servírovací, toaletní stolky, rýsovací stoly, kovové stoly, pracovní stoly, truhly (nekovové), věšáky na kabáty, vitríny; (35) zprostředkování v oblasti obchodu, obchodní administrativa, obchodní poradenství, propagace a reklama v oblasti nábytku a bytových interiérů; (42) poradenská činnost v oblasti bytových interiérů, návrhy bytových interiérů a nábytkových sestav, služby bytového architekta, tvorba nábytkového designu, expertízy a znalecké posudky ve stavebnictví, stavebně technické a statické průzkumy, odborné služby v oblasti statiky staveb a vybavení interiérů, odborné služby v oblasti statiky ocelových a dřevěných konstrukcí pozemních a inženýrských staveb, návrhy sanací a rekonstrukcí budov včetně historických, výpočty zatížitelnosti ve stavebnictví. Barevná

(730) Košátko Josef, Zavadila 2064, České Budějovice, 37005, CZ  
(740) DANĚK & KINDLOVÁ Advokátní a patentová kancelář, Ing. Dr. Vilém Daněk, Vinohradská 45, Praha 2, 12000

(210) O-359454

(220) 17.09.2004

(320) 17.09.2004

(511) 9, 16, 35, 38, 39, 41

(540)

## STŘÍBRNÉ STRÁNKY

(510) (9) telefonní seznamy, seznamy adres, periodika, průvodce, kalendáře, ročenky, noviny, inzertní noviny v elektronické podobě, vše v rámci tř. 9; (16) telefonní seznamy, seznamy adres, periodika, průvodce, kalendáře, ročenky, tiskárenské výrobky všeho druhu, noviny, inzertní noviny v papírové podobě, vše spadající do (16); (35) přímý marketing, komercializace a publicita v uvedených publikacích, reklamní činnost všeho druhu, inzertní služby, rozesílání tiskařských výrobků reklamního charakteru; (38) telematické služby (telefax, postfax, videotext), audiotexové a videotexové služby, služby elektronické datové sítě, služby pagingové sítě, přenos informací za pomoci počítačových sítí, komunikace pomocí sítě Internetu, datové telekomunikační služby, šíření elektronických periodik; (39) rozesílání tiskařských výrobků všeho druhu; (41) nakladatelská a vydavatelská činnost.

(730) Mediatel, spol. s r. o., Thámova 16, Praha 8, 18600, CZ

(740) UNIPATENT, Dipl.-Ing. Jiří Chlustina, Jana Masaryka 43-47, Praha 2, 12000

(210) O-359455

(220) 17.09.2004

(320) 17.09.2004  
(511) 9, 16, 35, 38, 39, 41  
(540)

## HNĚDÉ STRÁNKY

(510) (9) telefonní seznamy, seznamy adres, periodika, průvodce, kalendáře, ročenky, noviny, inzertní noviny v elektronické podobě, vše v rámci tř. 9; (16) telefonní seznamy, seznamy adres, periodika, průvodce, kalendáře, ročenky, tiskárenské výrobky všeho druhu, noviny, inzertní noviny v papírové podobě, vše spadající do (16); (35) přímý marketing, komercionalizace a publicita v uvedených publikacích, reklamní činnost všeho druhu, inzertní služby, rozesílání tiskařských výrobků reklamního charakteru; (38) telematické služby (telefon, postfax, videotext), audiotextové a videotextové služby, služby elektronické datové sítě, služby pagingové sítě, přenos informací za pomoci počítačových sítí, komunikace pomocí sítě Internetu, datové telekomunikační služby, šíření elektronických periodik; (39) rozesílání tiskařských výrobků všeho druhu; (41) nakladatelská a vydavatelská činnost.

(730) **Mediatel, spol. s r. o.**, Thámová 16, Praha 8, 18600, CZ  
(740) UNIPATENT, Dipl.-Ing. Jiří Chlustina, Jana Masaryka 43-47, Praha 2, 12000

(210) **O-359456**  
(220) 17.09.2004  
(320) 17.09.2004  
(511) 9, 16, 35, 38, 39, 41  
(540)

## ČERVENÉ STRÁNKY

(510) (9) telefonní seznamy, seznamy adres, periodika, průvodce, kalendáře, ročenky, noviny, inzertní noviny v elektronické podobě, vše v rámci tř. 9; (16) telefonní seznamy, seznamy adres, periodika, průvodce, kalendáře, ročenky, tiskárenské výrobky všeho druhu, noviny, inzertní noviny v papírové podobě, vše spadající do (16); (35) přímý marketing, komercionalizace a publicita v uvedených publikacích, reklamní činnost všeho druhu, inzertní služby, rozesílání tiskařských výrobků reklamního charakteru; (38) telematické služby (telefon, postfax, videotext), audiotextové a videotextové služby, služby elektronické datové sítě, služby pagingové sítě, přenos informací za pomoci počítačových sítí, komunikace pomocí sítě Internetu, datové telekomunikační služby, šíření elektronických periodik; (39) rozesílání tiskařských výrobků všeho druhu; (41) nakladatelská a vydavatelská činnost.

(730) **Mediatel, spol. s r. o.**, Thámová 16, Praha 8, 18600, CZ  
(740) UNIPATENT, Dipl.-Ing. Jiří Chlustina, Jana Masaryka 43-47, Praha 2, 12000

(210) **O-359471**  
(220) 17.09.2004  
(320) 17.09.2004  
(511) 6, 19, 37  
(540)



(510) (6) obecné kovy a jejich slitiny, kovové profily, zejména pro okna a dveře, kovová okna, dveře, schody, zárubně, zábradlí a jiné kovové stavební prvky, kovové stavební konstrukce, spojovací materiály všeho druhu z kovu - matice, šrouby apod., stavební a nábytkové kování z kovu, hutní výrobky - profily, plechy, trubky, tyče, profily apod. polotovary z kovů a slitin, kovové formy, odlitky a výlisky z kovů spadající do této třídy; (19) stavební nekovové prvky - okna, dveře, zárubně, schody, zábradlí apod., dřevěné konstrukce, polozpracované dřevoparkety, dřevotřískové deskové materiály - lamino apod., stavební materiály nekovové uvedené v této třídě, stavební a ploché sklo, stavební dřevo, stavební plasty; (37) servisně-montážní práce v oblasti nábytku a stavebnictví, zejména montáž oken, dveří apod.

(730) **SH OKNA s. r. o.**, Havlíčkova 480, Kralupy nad Vltavou, 27801, CZ  
(740) Ing. Jiří Střelák, Pařížská 17, Praha 1, 11000

(210) **O-359488**  
(220) 20.09.2004  
(320) 20.09.2004  
(511) 6, 9, 12, 20, 37, 42  
(540)

## CONSTRUCT SHOP

(510) (6) kovové výrobky, zejména mechanická zabezpečovací zařízení, kovové zámky s výjimkou elektrických, kovové zámky pro vozidla, zámky na řadící páku převodovky vozidla, zámky na pedály a volant vozidla, západky zámků, kovové vložky, klíče, kovové bezpečnostní řetězy; (9) elektrické zabezpečovací systémy, zejména zabezpečovací zařízení proti krádeži, elektrické zámky; (12) zabezpečovací zařízení proti zcizení vozidel, zabezpečovací poplašné zařízení do vozidel; (20) zámky pro vozidla nekovové; (37) zabudovávání a opravy zabezpečovací techniky zejména zámků; (42) vývoj a výzkum v oblasti zabezpečovací techniky zejména zámků.

(730) **CONSTRUCT A & D PLUS, s. r. o.**, Durdřákova 27, Brno, 61300, CZ  
(740) A. Holas & partner Patentová a známková kancelář, Ing. Mgr. Hana Holasová, Křížová 4, Brno, 60300

(210) **O-359489**  
(220) 20.09.2004  
(320) 20.09.2004  
(511) 6, 9, 12, 20, 37, 42  
(540)

## POZOR CONSTRUCT!

(510) (6) kovové výrobky, zejména mechanická zabezpečovací zařízení, kovové zámky s výjimkou elektrických, kovové zámky pro vozidla, zámky na řadící páku převodovky vozidla, zámky na pedály a volant vozidla, západky zámků, kovové vložky, klíče, kovové bezpečnostní řetězy; (9) elektrické zabezpečovací systémy, zejména zabezpečovací zařízení proti krádeži, elektrické zámky; (12) zabezpečovací zařízení proti zcizení vozidel, zabezpečovací poplašné zařízení do vozidel; (20) zámky pro vozidla nekovové; (37) zabudovávání a opravy zabezpečovací techniky zejména zámků; (42) vývoj a výzkum v oblasti zabezpečovací techniky zejména zámků.

(730) **CONSTRUCT A & D PLUS, s. r. o.**, Durdřákova 27, Brno, 61300, CZ  
(740) A. Holas & partner Patentová a známková kancelář, Ing. Mgr. Hana Holasová, Křížová 4, Brno, 60300

(210) **O-359492**  
(220) 20.09.2004  
(320) 20.09.2004  
(511) 35  
(540)



(510) (35) propagační činnost, reklama.  
(590) Barevná  
(730) **Akzent Media společnost s ručením omezeným**, Sobolákova 19/228, Praha 4, 14800, CZ

(210) **O-359493**  
(220) 20.09.2004  
(320) 20.09.2004  
(511) 35

(540)

**outdoor  
akzent!**

- (510) (35) propagační činnost, reklama.  
(590) Barevná  
(730) **Akzent Media společnost s ručením omezeným**, Soboláková 19/228, Praha 4, 14800, CZ

(210) **O-359496**  
(220) 20.09.2004  
(320) 20.09.2004  
(511) 18, 25, 28  
(540)

**AR3A**

- (510) (18) peněženky, batohy, kabelky, tašky; (25) oděvy, obuv a oděvní doplňky všeho druhu, v rámci této třídy; (28) sportovní náčiní a potřeby všeho druhu, v rámci této třídy.  
(730) **Lejsek Martin**, Klicperova 7, Olomouc, 77200, CZ

(210) **O-359522**  
(220) 21.09.2004  
(320) 21.09.2004  
(511) 35, 36, 39, 40, 43  
(540)

**AVALLONIA**

- (510) (35) marketing, informace podnikatelské, obchodní a statistické, poskytování pomoci v obchodu a velkoobchodu, poradenství v oblasti efektivnosti provozu a racionalizace práce, činnost účetních poradců, vedení účetnictví, organizační poradenství, obchodní administrativa, kancelářské práce, zprostředkování služeb, souvisejících s řízením obchodní, účetnické a administrativní činnosti; (36) finanční analýzy, finanční informace, finanční poradenství, finanční odhady, finanční řízení, kapitálové investice, správa majetku, zprostředkování finančních, kapitálových a nemovitostních služeb; (39) rozvod energie, zprostředkování služeb, souvisejících s rozvodem energie; (40) výroba energie, zprostředkování služeb, souvisejících s výrobou energie; (43) rezervace přechodného ubytování, poskytování přechodného ubytování, služby hotelů, motelů, penzionů, nocleháren a kempů, stravovací služby, zásobování (catering), zprostředkování služeb, souvisejících s přechodným ubytováním a stravováním.

- (730) **Avallonia, a.s.**, Žižkova 2042/24, Plzeň, 30100, CZ  
(740) **TICHÝ & POLÁČEK** Patentoprávní a známková kancelář, JUDr. Jaromír Tichý, Dominikánská 6, Plzeň, 30112

(210) **O-359527**  
(220) 21.09.2004  
(320) 21.09.2004  
(511) 42  
(540)



- (510) (42) právní zástupce, advokát, obhájce, patentový zástupce.

- (730) **Němec Marek Mgr. Ing.**, Veletržní, box 54 45, Praha 7, 17006, CZ

(210) **O-359531**  
(220) 21.09.2004  
(320) 21.09.2004  
(511) 30  
(540)

**CHOCO CHINO**

- (510) (30) káva, čaj, kakao, cukr, rýže, tapioka, ságo, kávové náhražky, mouka a přípravky z obilnin, chléb, pečivo, cukrovinky, zmrzlina, med, sirup melasový, droždí, prášky do těsta, sůl, hořčice, ocet, nálevy (k ochucení), koření, led pro osvěžení.  
(730) **TIMEX Inc. s. r. o.**, Počernická 96, Praha 10 - Malešice, 10800, CZ

(210) **O-359532**  
(220) 21.09.2004  
(320) 21.09.2004  
(511) 30  
(540)

**ČOKOČINO**

- (510) (30) káva, čaj, kakao, cukr, rýže, tapioka, ságo, kávové náhražky, mouka a přípravky z obilnin, chléb, pečivo, cukrovinky, zmrzlina, med, sirup melasový, droždí, prášky do těsta, sůl, hořčice, ocet, nálevy (k ochucení), koření, led pro osvěžení.  
(730) **TIMEX Inc. s. r. o.**, Počernická 96, Praha 10 - Malešice, 10800, CZ

(210) **O-359548**  
(220) 21.09.2004  
(320) 21.09.2004  
(511) 21, 25, 35  
(540)

**SONTE**

- (510) (21) reklamní předměty v rámci této třídy, zejména ze skla, keramiky a porcelánu, busty a sošky z porcelánu a skla, cestovní lahve, karafy, výrobky z křišťálového skla, lahve, nádoby tepelně izolační, otvíráky na lahve, podšálky, talířky, misky ne z drahých kovů, sklenice na pití, hrnčířské zboží, poháry s výjimkou pohárů z drahých kovů, vývrtky; (25) reklamní předměty z textilu v rámci této třídy, zejména oděvy v třídě 25, trička, pláště pracovní, košile, kravaty, šály, čepice, vesty, obuv; (35) reklama, reklamní agentury, komerční informační kanceláře, kopírování dokumentů, pomoc při řízení obchodních a průmyslových podniků, pomoc při řízení obchodní činnosti, obchodní nebo podnikatelský průzkum, průzkum trhu, marketingové studie, obchodní reklama pro třetí osoby, organizování komerčních nebo reklamních výstav, systemizace informací do počítačové databáze, pronájem reklamní doby v komunikačních médiích, pronájem reklamních materiálů a ploch, předvádění zboží, rozšiřování reklamních materiálů a vzorků zboží.  
(730) **Matěna Michal**, Kramolna 156, Náchod, 54701, CZ  
(740) **Ing. Tomáš Pavlica**, Lohniského 846/21, Praha 5, 15200

(210) **O-359550**  
(220) 21.09.2004  
(320) 21.09.2004  
(511) 35, 41  
(540)

**GEOS**

- (510) (35) veletrhy a výstavy k obchodním a reklamním účelům, reklamní, inzertní a propagační služby, spojené s pořádáním veletrhů a výstav; (41) veletrhy a výstavy neobchodní.  
(730) **TERINVEST s.r.o.**, Legerova 15, Praha 2, 12000, CZ

(210) **O-359555**  
(220) 21.09.2004

(320) 21.09.2004  
(511) 16, 18, 20, 25, 28, 30, 32, 41  
(540)

## HUMIDOVAT

(510) (16) reklamní a dárkové předměty z papíru, kalendáře; (18) reklamní a dárkové předměty z kůže, imitace kůže, klíčenky; (20) reklamní a dárkové předměty z plastických hmot, nafukovací reklamní a dárkové zboží; (25) oblečení, oděvy, obuv, čepice; (28) hry, hračky, vánoční ozdoby; (30) cukrářské a čokoládové výrobky, cukrovinky, bonbóny, zmrzlina, pečivo, sladké pečivo, perníky, potraviny z mouky, čokoládové, kakaové, kávové nápoje, káva, čaj; (32) nealkoholické nápoje, minerální vody, ovocné a zeleninové šťávy, šerbet; (41) kulturní, vzdělávací, sportovní, zábavní aktivity, organizování a pořádání kulturních a vzdělávacích výstav, filmová tvorba, půjčování filmů, výroba divadelních představení, psaní scénářů, výroba televizních a rozhlasových programů, televizní zábava.

(730) **Poláková Zuzana**, Velvarská 3, Praha 6, 16000, CZ  
(740) **DADEJ, GHEORGHU, KENDEREŠKI** Patentová a známková kancelář, Mgr. Simona Hejdomá, Lidická 51, Brno, 60200

(210) **O-359556**

(220) 21.09.2004  
(320) 21.09.2004  
(511) 16, 18, 20, 25, 28, 30, 32, 41  
(540)

## NÁVŠTĚVNÍCI

(510) (16) reklamní a dárkové předměty z papíru, kalendáře; (18) reklamní a dárkové předměty z kůže, imitace kůže, klíčenky; (20) reklamní a dárkové předměty z plastických hmot, nafukovací reklamní a dárkové zboží; (25) oblečení, oděvy, obuv, čepice; (28) hry, hračky, vánoční ozdoby; (30) cukrářské a čokoládové výrobky, cukrovinky, bonbóny, zmrzlina, pečivo, sladké pečivo, perníky, potraviny z mouky, čokoládové, kakaové, kávové nápoje, káva, čaj; (32) nealkoholické nápoje, minerální vody, ovocné a zeleninové šťávy, šerbet; (41) kulturní, vzdělávací, sportovní, zábavní aktivity, organizování a pořádání kulturních a vzdělávacích výstav, filmová tvorba, půjčování filmů, výroba divadelních představení, psaní scénářů, výroba televizních a rozhlasových programů, televizní zábava.

(730) **Poláková Zuzana**, Velvarská 3, Praha 6, 16000, CZ  
(740) **DADEJ, GHEORGHU, KENDEREŠKI** Patentová a známková kancelář, Mgr. Simona Hejdomá, Lidická 51, Brno, 60200

(210) **O-359559**

(220) 22.09.2004  
(320) 22.09.2004  
(511) 10, 35, 44  
(540)

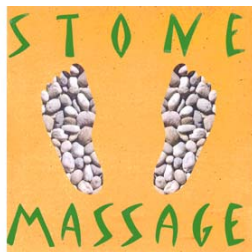

(510) (10) pomůcky pro masáž - v rámci této třídy, masážní podložky; (35) zprostředkování obchodní činnosti; (44) rehabilitační činnost.

(590) Barevná  
(730) **Hořák Jaroslav**, Zachariášova 53, Telč, 58856, CZ

(210) **O-359579**

(220) 22.09.2004  
(320) 22.09.2004  
(511) 29, 30, 32

(540)



(510) (29) mléko a mlékárenské výrobky, všechny druhy zakysaných jogurtů, mléčné krémy, všechny druhy tvarohů, smetan a pudingu, všechny druhy másla a kombinované tuky, všechny druhy mléka a mléčných nápojů, zakysaných mléčných nápojů, jogurtových nápojů, všechny druhy sýrů; (30) čokoládové mléko, káva, čaj, kakao, umělá káva, nápoje připravované na základě kávy, kakaa a čokolády; (32) nealkoholické nápoje, nealkoholické nápoje obsahující mléko (mléko není hlavní složkou).

(590) Barevná  
(730) **A7B Bohemia a. s.**, Černošice 134, Černošice, 25228, CZ  
(740) **KOREJZOVÁ & SPOL.** Advokátní a patentová kancelář, JUDr. Zdeňka Korejzová, Spálená 29, Praha 1, 11000

(210) **O-359580**

(220) 22.09.2004  
(320) 22.09.2004  
(511) 29, 30, 32  
(540)



(510) (29) mléko a mlékárenské výrobky, všechny druhy zakysaných jogurtů, mléčné krémy, všechny druhy tvarohů, smetan a pudingu, všechny druhy másla a kombinované tuky, všechny druhy mléka a mléčných nápojů, zakysaných mléčných nápojů, jogurtových nápojů, všechny druhy sýrů; (30) čokoládové mléko, káva, čaj, kakao, umělá káva, nápoje připravované na základě kávy, kakaa a čokolády; (32) nealkoholické nápoje, nealkoholické nápoje obsahující mléko (mléko není hlavní složkou).

(590) Barevná  
(730) **A7B Bohemia a. s.**, Černošice 134, Černošice, 25228, CZ  
(740) **KOREJZOVÁ & SPOL.** Advokátní a patentová kancelář, JUDr. Zdeňka Korejzová, Spálená 29, Praha 1, 11000

(210) **O-359581**

(220) 22.09.2004  
(320) 22.09.2004  
(511) 29, 30, 32  
(540)



(510) (29) mléko a mlékárenské výrobky, všechny druhy zakysaných jogurtů, mléčné krémy, všechny druhy tvarohů, smetan a pudingu, všechny druhy másla a kombinované tuky, všechny druhy mléka a mléčných nápojů, zakysaných mléčných nápojů, jogurtových nápojů, všechny druhy sýrů; (30) čokoládové mléko, káva, čaj, kakao, umělá káva, nápoje připravované na základě kávy, kakaa a čokolády; (32) nealkoholické nápoje, nealkoholické nápoje obsahující mléko (mléko není hlavní složkou).

(590) Barevná

(730) **A7B Bohemia a. s.**, Černošice 134, Černošice, 25228, CZ  
(740) **KOREJZOVÁ & SPOL.** Advokátní a patentová kancelář, JUDr.  
Zdeňka Korejzová, Spálená 29, Praha 1, 11000

(210) **O-359583**  
(220) 22.09.2004  
(320) 22.09.2004  
(511) 5  
(540)

## AMADA

(510) (5) farmaceutické výrobky, kardiiovaskulární léky.  
(730) **BELUPO, Lijekovi i kozmetika, d.d.**, Danica 5, 48 000  
Koprivnica, HR  
(740) **KOREJZOVÁ & SPOL.** Advokátní a patentová kancelář, JUDr.  
Zdeňka Korejzová, Spálená 29, Praha 1, 11000

(210) **O-359585**  
(220) 22.09.2004  
(320) 22.09.2004  
(511) 16, 35, 36, 39, 41, 43  
(540)



(510) (16) cestovní a propagační brožury a knihy, časopisy, katalogy služeb cestovní kanceláře, cestovní manuály, prospekty, plakáty, pouzdra na doklady a pasy, reklamní tabule zařazené v této třídě; (35) propagační činnost, reklama, zaslání reklamních a propagačních materiálů zákazníkům, vydávání reklamních, propagačních a inzertních textů, pomoc při řízení obchodní činnosti, poradenství v obchodní činnosti, obchodní administrativa, kancelářské práce, organizování výstav a veletrhů k obchodním a reklamním účelům; (36) obstarávání akreditivů a cestovních šeků, obstarávání a zprostředkování cestovního pojištění osob a zavazadel, obstarávání výměny platidel; (39) obstarávání přepravy zahraničních návštěvníků i tuzemských zákazníků a jejich zavazadel, prodej a rezervace jízdének, místenek a jiných cenin pro železniční, automobilové, letecké, lodní cesty v České republice i v zahraničí, prodej a rezervace lůžkových poukázek pro mezinárodní a místní přepravu, organizování i zprostředkování zájezdů a cest dopravními prostředky, zprostředkování přepravy turistů a jejich zavazadel, zajišťování i zprostředkování autobusové a automobilové dopravy, poskytování informací ohledně cest a autobusové, železniční, letecké a lodní dopravy, zprostředkování doprovázení turistů, organizování a zprostředkování výletů, zprostředkování turistických prohlídek, okružních plaveb, obstarávání ostatních služeb v oblasti dopravy souvisejících s cestováním, zajišťování rekreačních pobytů v ČR i v zahraničí v oblasti přepravy turistů, zprostředkování a poskytování pronájmu automobilů a autobusů, zprostředkování pronájmu lodí, autobusů, automobilů, zprostředkování víz, obstarávání poukázek (voucherů) na služby zařazené ve tř. 39; (41) organizování prohlídek muzeí, kulturních sbírek, knihoven, zámků, hradů a kulturních ústavů, návštěv divadel, koncertů, kin, všech kulturních, zábavných a sportovních podniků, organizování konferencí, kongresů, symposií, seminářů, předprodej vstupenek na kulturní a sportovní akce, obstarávání tlumočnicků a překladatelů, organizování výstav a veletrhů ke kulturním účelům; (43) služby cestovní kanceláře, zejména obstarávání poukázek (voucherů) na služby zařazené ve tř. 43, obstarávání poukázek na stravování, zajišťování ubytování a stravování, poskytování hotelových služeb, poskytování přechodného ubytování, rezervace ubytování v hotelích, penzionech a jiných ubytovacích zařízeních v ČR i v zahraničí, obstarávání ostatních služeb v oblasti ubytování a stravování souvisejících s cestováním, zajišťování rekreačních pobytů v ČR a v zahraničí v oblasti ubytování a stravování turistů.

(730) **ČEDOK a.s.**, Na Příkopě 18, Praha 1, 11135, CZ  
(740) **PATENTSERVIS Praha, a.s.**, Jivenská 1273/1, Praha 4, 14021

(210) **O-359588**  
(220) 22.09.2004  
(320) 22.09.2004  
(511) 16, 18, 20, 24, 25, 28, 34, 35, 40, 42  
(540)



(510) (16) papír a výrobky z papíru, reklamní a propagační materiály a předměty v rámci této třídy, tištěné materiály, publikace, fotografie, plakáty, inzertní listy, katalogy, letáky, prospekty, brožury, reklamní a propagační materiály s použitím plastického písma, samolepky, obtisky, reklamní tiskoviny, papírové reklamní a propagační předměty, záložky do knih, vizitky, pohlednice, dopisní papíry, výrobky knihařské, psací podložky, podložky na stůl papírové, podložky papírové pod sklenice, kancelářské potřeby (s výjimkou nábytku), bloky, notesy, diáře, kalendáře, pohlednice, sáčky jako obaly (papírové nebo z umělých hmot), papírové a igelitové tašky, propisovací tužky, kuličková pera, těžítka, psací soupravy (sada psacích potřeb); (18) kůže a imitace kůže, reklamní a propagační předměty z těchto materiálů v rámci tř. 18, surové kůže, kožešiny, kufry, cestovní brašny, tašky, školní aktovky, kabelky, řemeny, deštníky, slunečníky, hole, biče, postroje pro koně, sedlářské výrobky; (20) nábytek, včetně kovového a kempinkového nábytku, zrcadla, rámy, výrobky ze dřeva, korku, vrbového proutě, rákosu, třtiny, slonoviny, kostic, želvoviny, jantaru, perleti, mořské pěny a z náhražek těchto hmot nebo z plastických hmot, určených jako bytové doplňky nebo okrasné předměty, reklamní a propagační předměty z materiálů v rámci této třídy; (24) tkaniny, pokrývky, včetně cestovních pokrývek, textilní reklamní a propagační předměty zahrnuté v této třídě; (25) oděvy, prádlo, boty, střevíce, trepky, včetně těchto výrobků jako nosičů reklamy; (28) hry, hračky, tělocvičné a sportovní nářadí a náčiní zahrnuté do tř. 28, rybářské potřeby (s výjimkou síť), ozdoby na vánoční stromky s výjimkou osvětlení a cukrovinek, elektronické hračky, elektronické hry s výjimkou her používaných výhradně s TV, pexesa, karetní hry, puzzle, včetně těchto výrobků jako nosičů reklamy; (34) tabák v surovém stavu, tabákové výrobky, potřeby pro kuřáky, zápalky, zapalovače, reklamní a propagační předměty spadající do této třídy; (35) poskytování propagačních a reklamních služeb, reklamní činnost šířená na světelných reklamách, reklamních a vývěsných tabulích, na smaltovaných tabulích a cedulích, foliová reklamní grafika, propagační a reklamní služby s využitím orientačních a informačních systémů v exteriérech a interiérech, vydávání a publikování reklamních a propagačních textů, obstaravatelská, zprostředkovatelská a poradenská činnost v oblasti reklamy a propagace; (40) rytí a gravírování na reklamní a dárkové předměty, potisk reklamních předmětů, potisk autoplachet; (42) grafické práce.

(730) **ALFAGRAF spol. s r.o.**, Křeslická 1, Praha 10, 10000, CZ  
(740) **UNIPATENT, Ing.** Jiří Chlustina, Jana Masaryka 43-47, Praha 2, 12000

(210) **O-359619**  
(220) 23.09.2004  
(320) 23.09.2004  
(511) 1, 7, 42  
(540)

## IMPLASTEX

(510) (1) plastické hmoty v surovém stavu, chemické přísady pro zpracování plastů, chemické výrobky určené pro průmysl, vědy a zemědělství, lepidla pro průmysl, tříslicí materiály; (7) motory a jejich součásti, průmyslové stroje pro plastikářský průmysl, průmyslové stroje pro zpracování a úpravu materiálů, průmyslové stroje pro řezání, vrtání, broušení, leštění, nanášení barev apod., nástroje a nářadí s mechanickým pohonem; (42) činnost technických poradců v oblasti chemie a plastikářského průmyslu.

(730) **IMPLASTEX s.r.o.**, tř. T. Bati 385, Zlín, 76302, CZ  
(740) Ing. Jiří Střelák, Pařížská 17, Praha 1, 11000

(210) **O-359620**  
(220) 23.09.2004  
(320) 23.09.2004  
(511) 6, 40, 42  
(540)

## HAMAG

(510) (6) obecné kovy v surovém stavu, kovové polotovary, slitiny z kovů, odlitky a výrobky z litiny, železa, oceli a barevných kovů pro průmysl, stavební materiály kovové, spojovací materiály kovové, konstrukce kovové, hutní materiály - kovové profily, válcované plechy apod., kovové formy; (40) zpracování a úprava materiálů - kovů, slévání železných i neželezných obecných kovů; (42) poradenství a konzultace v oblasti průmyslu - oboru slévárenství.

(730) **HAMAG, spol. s r.o.**, tř. Tomáše Bati (areál Svit Zlín), Zlín, 76001, CZ  
(740) Ing. Jiří Střelák, Pařížská 17, Praha 1, 11000

(210) **O-359623**  
(220) 23.09.2004  
(320) 23.09.2004  
(511) 19, 20, 39  
(540)

## Kment

(510) (19) dřevěné obložení, opracované dřevo, stavební dřevo, dřevo jako polotovar, bednění do betonu nekovová, dřevěné obložení, rámy na okna nekovové, podlahy nekovové, nekovové dveře, střešní krokve, schody stupně nekovové; (20) bedny nekovové, bedny laťové přepravní, bedny ze dřeva nebo umělých hmot, nábytek, nábytek ze dřeva, části nábytku ze dřeva, obaly dřevěné; (39) balení zboží, skladování zboží, služby v dopravě a přepravě, automobilová doprava.

(730) **Michal Kment**, Sklené nad Oslavou 21, Žďár nad Sázavou, 59101, CZ

(210) **O-359635**  
(220) 23.09.2004  
(320) 23.09.2004  
(511) 5  
(540)

## MITAVA

(510) (5) farmaceutické přípravky, kardiovaskulární léčiva.  
(730) **BELUPO - Lijekovi i kozmetika d.d.**, Danica 5, Koprivnica, HR  
(740) Ing. Marta Gabrielová, Politických vězňů 7, Praha 1, 11000

(210) **O-359636**  
(220) 23.09.2004  
(320) 23.09.2004  
(511) 29, 33, 35, 43  
(540)

# VIVIČNÍ ALTÁN

(510) (29) potravinářské výrobky na bázi mléčných a masových ingrediencí; (33) vína všeho druhu; (35) franchising; (43) restaurační služby a provoz restaurací.

(730) **EKRO-BAUGERÁTE PRAHA, s.r.o.**, Průmyslová 50, Strančice, 25163, CZ

(210) **O-359656**  
(220) 24.09.2004  
(320) 24.09.2004  
(511) 3

(540) **Astrid .... a slunce zůstane  
přítelem**

(510) (3) kosmetické výrobky.  
(730) **ASTRID T.M., a.s.**, U průhonu 10, Praha 7, 17004, CZ

(210) **O-359661**  
(220) 24.09.2004  
(320) 24.09.2004  
(511) 9  
(540)

## InteliDrive

(510) (9) univerzální elektronické programovatelné zařízení pro řízení, monitorování a ochranu spalovacích motorů.

(730) **COMAP, spol. s r.o.**, Světova 472/7, Praha 8, 18000, CZ

(210) **O-359666**  
(220) 24.09.2004  
(320) 24.09.2004  
(511) 43  
(540)



(510) (43) restaurační a ubytovací služby.  
(730) **Müller Pavel**, Valy 155, Třeboň, 37901, CZ  
(740) Langrová & Kupka patentová, známková a právní kancelář, Irena Langrová, Skrétova 48, Plzeň, 30122

(210) **O-359667**  
(220) 24.09.2004  
(320) 24.09.2004  
(511) 43  
(540)



(510) (43) restaurační a ubytovací služby.  
(590) Barevná  
(730) **Müller Pavel**, Valy 155, Třeboň, 37901, CZ  
(740) Irena Langrová, Skrétova 48, Plzeň, 30100

(210) **O-359672**  
(220) 24.09.2004  
(320) 24.09.2004  
(511) 29, 30, 31, 32, 35  
(540)



(510) (29) maso, ryby, drůbež a zvěřina, masové výtazky, ovoce a zelenina konzervované, sušené a zavařené, želé, džemy, vejce, mléko a mléčné výrobky, oleje a tuky jedlé; (30) káva včetně kávových náhražek a přísad, čaje všeho druhu, cukr, rýže všeho druhu, luštěniny všeho druhu, těstoviny všeho druhu, tapioka, ságo, mouka a přípravky z obilnin, chléb, pečivo, cukrovinky, zmrzlina, med, sirup melasový, droždí, prášky do těsta, sůl, hořčice, ocet, nálevy (k ochucení), koření, led pro osvěžení; (31)



výrobky zemědělské, zahradnické, lesní a zrní neuvedené v jiných třídách, živá zvířata, čerstvé ovoce a zelenina, osivo, rostliny a přírodní květiny, krmivo pro zvířata, slad; (32) piva, minerální vody, šumivé nápoje a jiné nápoje nealkoholické, nápoje a šťávy ovocné, sirupy a jiné přípravky k zhotovování nápojů; (35) propagační činnost, reklama, pomoc při řízení obchodní činnosti, obchodní administrativa, kancelářské práce.

(730) **VITANA, a. s.**, Mělnická 133, Byšice, 27732, CZ

(210) **O-359673**

(220) 24.09.2004  
(320) 24.09.2004  
(511) 29, 30, 31, 32, 35  
(540)

## BASK

(510) (29) maso, ryby, drůbež, zvěřina, masové výtažky, ovoce a zelenina konzervované, sušené a zavažené, želé, džemy, vejce, mléko a mléčné výrobky, oleje a tuky jedlé; (30) káva včetně kávových náhražek a přísad, čaje všeho druhu, cukr, rýže všeho druhu, luštěniny všeho druhu, těstoviny všeho druhu, tapioka, ságo, mouka a přípravky z obilnin, chléb, pečivo, cukrovinky, zmrzlina, med, sirup melasový, droždí, prášky do těsta, sůl, hořčice, ocet, nálevy (k ochucení), koření, led pro osvěžení; (31) suché plody, čerstvé i upravené (mandle, arašidy, ořechy, semena); (32) piva, minerální vody, šumivé nápoje a jiné nápoje nealkoholické, nápoje a šťávy ovocné, sirupy a jiné přípravky k zhotovování nápojů; (35) propagační činnost, reklama, pomoc při řízení obchodní činnosti, obchodní administrativa, kancelářské práce, dovoz a vývoz související se zahraničně obchodní činností.

(730) **VITANA, a. s.**, Mělnická 133, Byšice, 27732, CZ

(210) **O-359676**

(220) 24.09.2004  
(320) 24.09.2004  
(511) 19, 36, 37, 39, 42  
(540)



(510) (19) stavební materiály všeho druhu zařazené do této třídy; (36) činnost realitní kanceláře, koupě prodej a pronájem nemovitostí zařazených do této třídy, správa nemovitostí, inženýrská, poradenská, obstaravatelská a developerská činnost v investiční výstavbě, zprostředkovatelská činnost v uvedených oblastech, činnost finančních poradců; (37) provádění bytových, občanských a průmyslových staveb a investičních celků, jejich změn a odstraňování, komplexní regenerace staveb, provádění tepelných a zvukových izolací, zprostředkovatelská a obstaravatelská činnost v uvedených oblastech; (39) garáže, sklady, odstavné plochy - pronájem; (42) inženýrská, projektová a designérská činnost v investiční výstavbě a stavebnictví, grafické a kresličské práce, zprostředkovatelská činnost v uvedených oblastech.

(730) **Wadia, s. r. o.**, Mírová 369/56D, Praha 10, 10300, CZ

(740) Ing. Michal Jupa, Na Baních 1385, Praha 5 - Zbraslav, 15600

(210) **O-359677**

(220) 24.09.2004  
(320) 24.09.2004  
(511) 35, 36, 37  
(540)

(510) (35) zprostředkovatelská činnost v oblasti obchodu, velkoobchod, maloobchod, propagace, reklama, inzerce všemi druhy médií, marketing, činnost organizačních, ekonomických a technických poradců, zprostředkovatelská činnost v uvedených oblastech; (36) činnost realitní kanceláře, koupě prodej a pronájem nemovitostí, správa nemovitostí, inženýrská, poradenská, obstaravatelská a developerská činnost v investiční výstavbě, zprostředkovatelská činnost v uvedených oblastech, činnost finančních poradců; (37) provádění bytových, občanských a průmyslových staveb a investičních celků, jejich změn a odstraňování, komplexní regenerace staveb, provádění tepelných a zvukových izolací, zprostředkovatelská a obstaravatelská činnost v uvedených oblastech.

(590) Barevná

(730) **Wadia, s. r. o.**, Mírová 369/56D, Praha 10, 10300, CZ

(740) Ing. Michal Jupa, Na Baních 1385, Praha 5 - Zbraslav, 15600

(210) **O-359678**

(220) 24.09.2004  
(320) 24.09.2004  
(511) 16, 35, 41  
(540)



(510) (16) tiskoviny všeho druhu jako časopisy, periodika, plakáty, letáky; (35) zprostředkovatelská činnost v oblasti obchodu, reklama, propagace, inzerce všemi druhy médií, šíření reklamních a propagačních materiálů, marketing; (41) zábavní a výchovná činnost, organizování soutěží, klubová činnost, pořádání soutěžních, zábavních, výstavních a společenských akcí.

(730) **BAUMIT, spol. s r. o.**, Průmyslová 1841, Brandýs nad Labem, 25001, CZ

(740) Ing. Francis Jupa, Měchenická 4/2554, Praha 4, 14100

(210) **O-359679**

(220) 24.09.2004  
(320) 24.09.2004  
(511) 35, 42  
(540)



(510) (35) marketingové studie, průzkum trhu, reklama, reklama on-line v počítačové síti, reklamní agentury, systemizace informací do počítačových databází, on-line nákupní výběrová řízení, zprostředkování v oblasti nákupu a prodeje zboží; (38) počítačová komunikace-přenos dat a informací prostřednictvím počítačů, služby webových portálů; (42) počítačové programování, tvorba software, tvorba a správa webových stránek, aktualizace počítačových programů.

(590) Barevná

(730) **ADVENTURES s. r. o.**, Zdikovská 3030, Praha 5 - Smíchov, 15000, CZ

(740) Mgr. Vladimír Kočíř, Na desátém 31, Ostrava - Moravská Ostrava, 70200

(210) **O-359680**

(220) 24.09.2004  
(320) 24.09.2004  
(511) 35, 38, 42

(540)



(510) (35) marketingové studie, průzkum trhu, reklama, reklama on-line v počítačové síti, reklamní agentury, systemizace informací do počítačových databází, on-line nákupní výběrová řízení, zprostředkování v oblasti nákupu a prodeje zboží; (38) počítačová komunikace-přenos dat a informací prostřednictvím počítačů, služby webových portálů; (42) počítačové programování, tvorba software, tvorba a správa webových stránek, aktualizace počítačových programů.

(590) Barevná

(730) **ADVERTURES s. r. o.**, Zdikovská 3030, Praha 5 - Smíchov, 15000, CZ

(740) Vladimír Kočíř, Na desátém 31, Ostrava - Moravská Ostrava, 70200

(210) **O-359681**

(220) 26.10.2004

(320) 26.10.2004

(511) 16, 25, 38

(540)



(510) (16) papír, lepenka a výrobky z těchto materiálů spadající do této třídy; (25) oděvy, obuv, kloboučnické zboží; (38) spoje (komunikace).

(730) **ČESKÁ RUGBYOVÁ UNIE**, Zátokova 100/2, Praha 6, 16017, CZ

(210) **O-359682**

(220) 24.09.2004

(320) 24.09.2004

(511) 16, 25, 38

(540)



(510) (16) papír, lepenka a výrobky z těchto materiálů; (25) oděvy, kůže, kloboučnické zboží; (38) spoje (komunikace).

(730) **ČESKÁ RUGBYOVÁ UNIE**, Zátokova 100/2, Praha 6, 16017, CZ

(210) **O-359692**

(220) 24.09.2004

(320) 24.09.2004

(511) 9, 14, 16, 35, 36, 38, 41

(540)



(510) (9) multifunkční magnetické a čipové karty pro oblast peněžních, finančních a pojišťovacích služeb i pro obchodní síť, elektronické peněženky, magnetické karty a karty s pamětí nebo s mikroprocesorem, počítačové programy, operační a expertní systémy včetně speciálních programů k ukládání, přenosu, výběru a kontrole dat i informací, nosiče informací a edice uživatelských i odborných informací šířených na veškerých paměťových mediích zařazených do této třídy, nosiče digitálních podpisů k identifikaci odesílatele, elektronické reklamní, inzertní, propagační, uživatelské a instruktážní materiály i tiskoviny na nosičích zařazených do této třídy, databázové produkty, tiskoviny všeho druhu a ostatní polygrafické výrobky v elektronické podobě a na nosičích; (14) drahé kovy, jejich slitiny a výrobky z těchto materiálů nebo z postříbeného a/nebo pozlaceného kovu nejsou-li uvedeny v jiných třídách, mince, reklamní a upomínkové předměty ze vzácných kovů a jejich slitin; (16) papír a výrobky z papíru, psací potřeby, tiskoviny a veškeré polygrafické výrobky reklamní, propagační a inzertní materiály, katalogy a periodika v celé oblasti finančních služeb, úvěrů, nemovitostí, bydlení a pojištění, obaly a obalový materiál spadající do této třídy; (35) marketing, propagační, reklamní a inzertní služby prostřednictvím jakéhokoliv média prostřednictvím telefonní, datové nebo informační sítě, pomoc při řízení zahraničně obchodní činnosti, obchodní informační servis a provozování nepřetržité infolinky, merchandising, administrativní služby, automatizované zpracování dat a informací v bankovníctví, peněžnictví i v oblasti finančních prostředků k nemovitostem a k bydlení, zprostředkovatelské služby v oblasti vydávání uživatelských a reklamních tiskovin; (36) bankovní a peněžní služby v EURU spolu s poskytnutím nadstandardních investičních instrumentů a finančních produktů, on-line bankovní, finanční a makléřské služby, peněžní služby a obchodování s cizími měnami, přijímání peněžních prostředků od třetích osob do správy ve formě vkladů, vkladové operace včetně poskytování záruk, operace a služby v oblasti bezhotovostního platebního styku, uzavírání úvěrových smluv a úvěrový obrat, finanční sponzorování a leasing, vydávání zástavních listů i dluhopisů a související zástavní operace, finanční operace a služby finančního managementu, úvěrové obchody a produkty včetně souvisejících služeb, poskytování speciálních úvěrů využívající zástavu nemovitostí, kombinací se stavebním spořením, s kapitálovým životním pojištěním, s odloženou splátkou jistiny a s investicí do hypotečních zástavních listů, finanční analýzy, veškeré služby poskytované v souvislosti s vyhledáváním vhodných úvěrových zdrojů a poskytováním úvěrů, výkon funkce depozitáře majetku firem, kapitálové investice a obchody, správa kapitálových vkladů, zprostředkovatelské služby v oblasti nemovitostí, v pojištění, v oblasti úvěrů, při poskytování státního příspěvku, spoření a při pojištění finančních prostředků, finanční expertízy, zprostředkovatelské služby v oblasti výstavby bytů a nebytového fondu, nemovitostí, v oblasti odhadů cen nemovitostí, bytů a nebytového fondu, konzultační a poradenské služby v celé oblasti financí, bydlení, úvěrů a pojištění, komplexní služby bankovních a finančních produktů, poskytování finančních služeb na výstavách a veletrzích v oblasti bankovníctví i nemovitostí, finanční sponzorování, leasing a půjčky na bydlení, nepřetržitý peněžní informační servis; (38) on-line informační a databázové služby šířené po komunikačních sítích v oblasti nemovitostí, bydlení, spoření, poskytování úvěrů a státního příspěvku, šíření finančních a bankovních informací i záznamů v elektronické podobě prostřednictvím počítačové sítě, satelitů, Internetu a jiných telekomunikačních sítí, šíření elektronických tiskovin, provozování nepřetržité infolinky a www stránek; (41) prezentace na společenských, kulturních a zábavně-společenských akcích, zprostředkovatelské služby v oblasti vydávání uživatelských a reklamních tiskovin.

- (730) **Českomoravská hypoteční banka, a. s.**, Budějovická 409/1, Praha 4, 14000, CZ  
(740) MIRA - patentová a známková kancelář, Blanka Fišerová, V Kapslovně 11, Praha 3, 13000

- (210) **O-359693**  
(220) 24.09.2004  
(320) 24.09.2004  
(511) 9, 14, 16, 35, 36, 38, 41  
(540)



- (510) (9) multifunkční magnetické a čipové karty pro oblast peněžních, finančních a pojišťovacích služeb i pro obchodní síť, elektronické peněženky, magnetické karty a karty s pamětí nebo s mikroprocesorem, počítačové programy, operační a expertní systémy včetně speciálních programů k ukládání, přenosu, výběru a kontrole dat i informací, nosiče informací a edice uživatelských i odborných informací šířených na veškerých paměťových médiích zařazených do této třídy, nosiče digitálních podpisů k identifikaci odesílatele, elektronické reklamní, inzertní, propagační, uživatelské a instruktážní materiály i tiskoviny na nosičích zařazených do této třídy, databázové produkty, tiskoviny všeho druhu a ostatní polygrafické výrobky v elektronické podobě a na nosičích; (14) drahé kovy, jejich slitiny a výrobky z těchto materiálů nebo z postříbeného a/nebo pozlaceného kovu nejsou-li uvedeny v jiných třídách, mince, reklamní a upomínkové předměty ze vzácných kovů a jejich slitin; (16) papír a výrobky z papíru, psací potřeby, tiskoviny a veškeré polygrafické výrobky reklamní, propagační a inzertní materiály, katalogy a periodika v celé oblasti finančních služeb, úvěrů, nemovitostí, bydlení a pojištění, obaly a obalový materiál spadající do této třídy; (35) marketing, propagační, reklamní a inzertní služby prostřednictvím jakéhokoliv média prostřednictvím telefonní, datové nebo informační sítě, pomoc při řízení zahraničně obchodní činnosti, obchodní informační servis a provozování nepřetržité infolinky, merchandising, administrativní služby, automatizované zpracování dat a informací v bankovníctví, peněžnictví i v oblasti finančních prostředků k nemovitostem a k bydlení, zprostředkovatelské služby v oblasti vydávání uživatelských a reklamních tiskovin; (36) bankovní a peněžní služby v EURU spolu s poskytnutím nadstandardních investičních instrumentů a finančních produktů, on-line bankovní, finanční a makléřské služby, peněžní služby a obchodování s cizími měnami, přijímání peněžních prostředků od třetích osob do správy ve formě vkladů, vkladové operace včetně poskytování záruk, operace a služby v oblasti bezhotovostního platebního styku, uzavírání úvěrových smluv a úvěrový obrat, finanční sponzorování a leasing, vydávání zástavních listů i dluhopisů a související zástavní operace, finanční operace a služby finančního managementu, úvěrové obchody a produkty včetně souvisejících služeb, poskytování speciálních úvěrů využívající zástavu nemovitostí, kombinací se stavebním spořením, s kapitálovým životním pojištěním, s odloženou splátkou jistiny a s investicí do hypotečních zástavních listů, finanční analýzy, veškeré služby poskytované v souvislosti s vyhledáváním vhodných úvěrových zdrojů a poskytováním úvěrů, výkon funkce depozitáře majetku firem, kapitálové investice a obchody, správa kapitálových vkladů, zprostředkovatelské služby v oblasti nemovitostí, v pojištění, v oblasti úvěrů, při poskytování státního příspěvku, spojení a při pojištění finančních prostředků, finanční expertízy, zprostředkovatelské služby v oblasti výstavby bytů a nebytového fondu, nemovitostí, v oblasti odhadů cen nemovitostí, bytů a nebytového fondu, konzultační a poradenské služby v celé oblasti financí, bydlení, úvěrů a pojištění, komplexní služby bankovních a finančních produktů, poskytování finančních služeb na výstavách a veletrzích v oblasti bankovníctví i nemovitostí, finanční sponzorování, leasing a půjčky na bydlení, nepřetržitý peněžní informační servis; (38) on-line informační a

databázové služby šířené po komunikačních sítích v oblasti nemovitostí, bydlení, spojení, poskytování úvěrů a státního příspěvku, šíření finančních a bankovních informací i záznamů v elektronické podobě prostřednictvím počítačové sítě, satelitů, Internetu a jiných telekomunikačních sítí, šíření elektronických tiskovin, provozování nepřetržité infolinky a www stránek; (41) prezentace na společenských, kulturních a zábavně-společenských akcích, zprostředkovatelské služby v oblasti vydávání uživatelských a reklamních tiskovin.  
(730) **Českomoravská hypoteční banka, a. s.**, Budějovická 409/1, Praha 4, 14000, CZ  
(740) MIRA - patentová a známková kancelář, Blanka Fišerová, V Kapslovně 11, Praha 3, 13000

- (210) **O-359694**  
(220) 24.09.2004  
(320) 24.09.2004  
(511) 12, 20  
(540)



- (510) (12) dětské kočárky všeho druhu; (20) dětské postýlky všeho druhu.  
(730) **PICCOLLO spol. s r. o.**, Na Podkovce 10, Praha 4, 14000, CZ  
(740) ROTT, RŮŽIČKA & GUTTMANN Patentová, známková a advokátní kancelář, JUDr. Vladimír Rott, Nad Štolou 12, Praha 7, 17000

- (210) **O-359698**  
(220) 27.09.2004  
(320) 27.09.2004  
(511) 30, 32, 41, 43  
(540)



- (510) (30) káva, čaj, kakao, cukr, rýže, tapioka, ságo, kávové náhražky a výrobky z nich, mouka a přípravky z obilnin, chléb, pečivo, cukrovinky, zmrzlina, med, droždí, prášky do těsta, sůl, hořčice, ocet, led pro osvěžení, těstoviny, koření a kořenící směsi, omáčky pro ochucení, masové a zeleninové krémy a směsi včetně plněných do těsta, bonbóny, čokoláda a výrobky z ní, kečup, majonéza, mléčné, čokoládové, kávové a kakaové nápoje, těsta a výrobky z nich, salátové zálivky, žvýkačky, ovocná želé; (32) piva, minerální vody, nealkoholické nápoje, nápoje a šťávy ovocné, přípravky ke zhotovování nápojů; (41) služby v oblasti výchovy a vzdělávání osob, výcvik osob pro management a provoz restaurací a podobných zařízení, služby v oblasti zábavy, rozptýlení nebo rekreace osob, provozování zábavních představení; (43) stravovací služby, ubytovací služby, služby cestovních kanceláří, závodní stravování, restaurační a hostinské služby, služby samoobslužného stravování, služby rychlého občerstvení jako je pouliční občerstvení a stánkové občerstvení při společenských akcích, poradenské a konzultační služby a poskytování know how v uvedených oblastech, cateringové služby, služby poskytované při provozování a franchisingu restaurací a podobných zařízení podávajících pokrmy a nápoje ke konzumaci, příprava a prodej pokrmů přes ulici.  
(590) Barevná  
(730) **F & S s. r. o.**, Česká 38, České Budějovice, 37001, CZ  
(740) TETRAPAT, RNDr. Zdeňka Halaxová, Horní náměstí 7, Olomouc, 77200

(210) **O-359705**  
(220) 27.09.2004  
(320) 27.09.2004  
(511) 32, 33  
(540)

## Gambrinus - CHUŤ FANDIT S PŘÁTELI

(510) (32) piva, minerální vody, šumivé nápoje a jiné nápoje nealkoholické, nápoje a šťavy ovocné, sirupy a jiné přípravky k zhotovení nápojů; (33) alkoholické nápoje (s výjimkou pív).  
(730) **Plzeňský Prazdroj, a. s.**, U Prazdroje 7, Plzeň, 30497, CZ

(210) **O-359708**  
(220) 27.09.2004  
(320) 27.09.2004  
(511) 41  
(540)



(510) (41) vzdělávání - jazyková výuka, překlady a tlumočení.  
(590) Barevná  
(730) **SLUNĚ, s.r.o.**, Kotkova 6/271, OSTRAVA - Vítkovice, 70300, CZ

(210) **O-359711**  
(220) 27.09.2004  
(320) 27.09.2004  
(511) 35, 36, 37  
(540)



(510) (35) propagační činnost, pomoc při řízení obchodní činnosti, obchodní administrativa, kancelářské práce; (36) pojištění, služby finanční, služby peněžní, služby nemovitostní; (37) stavebnictví, opravy, instalační práce.  
(730) **FINEO, s.r.o.**, Hyberská 20, Praha 1, 11000, CZ

(210) **O-359714**  
(220) 27.09.2004  
(320) 27.09.2004  
(511) 11, 32, 33  
(540)



(510) (11) vodní ochlazovače - zařízení pro úpravu vody; (32) nealkoholické nápoje všeho druhu zařazené do této třídy, zejména stolní vody; (33) alkoholické nápoje všeho druhu zařazené do této třídy jako např. vína, lihoviny, likéry.  
(730) **DUB 3000, a.s.**, Nedamovská 251, Dubá, 47141, CZ  
(740) Ing. Michal Jupa, patentový zástupce, Na Baních 1385, Praha 5, 15600

(210) **O-359722**  
(220) 27.09.2004  
(320) 31.03.2004

(511) 34  
(540)

*Muratti Ambassador*

(510) (34) cigarety, tabák, tabákové výrobky, kuřácké potřeby, zapalovače, zápalky.

(590) Barevná  
(730) **BRITISH AMERICAN TOBACCO (BRANDS) LIMITED**, Globe House Temple Place 4, London, GB  
(740) **TRAPLOVÁ-HAKR-KUBÁT** Advokátní a patentová kancelář, JUDr. Jarmila Traplová, Přístavní 24, Praha 7, 17000

(210) **O-359724**  
(220) 27.09.2004  
(320) 27.09.2004  
(511) 19  
(540)

## KLIMABLOC

(510) (19) stavební materiály nekovové, lišty nekovové, zejména plastové ve stavebnictví jako plastové lišty pod obklady, dlažby, omítky, plastové lišty s magnety pod obklady apod., nekovové stavební materiály, asfalt, azbestocement, bazény nekovové, beton, střešní krytiny, cement, cihly, především cihly příčkové, cementové a šamotové, tvárnice, cihlové bloky, hlína na cihly, pojiva na výrobu cihel, skleněné cihly, ohnivzdorné cihly, zdící bloky, hliněné cihly, pálené cihly, tvarované cihly, korkové cihly, prefabrikované stavební součásti, desky na obkládání střeš a stěn, izolační desky, malta, tmel, omítka, porobetonové tvárnice, tvárnice, stropní vložky, U-profil, překlady, stropní nosníky, dehet, desky cementové, dlažba, dlaždice na podlahu, drenáže, dřevěné obložení, dřevo stavební, dveře, dýhy dřevěné, kámen stavební, komíny, konstrukce stavební nekovové, korek lisovaný, krokve, lepenka pro stavby, lešení nekovové, malta stavební, mozaikové sklo, mramor, mříže nekovové, nátěrové hmoty pro stavebnictví, obkládačky, ohnivzdorné cementové desky, okenice, okna, opuka, panely stavební nekovové, papír pro stavebnictví, písek, ploty nekovové, podlahy nekovové, poklopy nekovové, potrubí spádové, překližky, rámy okenní, roury kameninové, rákos pro stavební účely, řezivo, sádra, sklo ve tř. 19, stavby přenosné nekovové, stavební hmoty, střechy, šamot, šterk, trámy nekovové, trubky kameninové, vápenec, vápno, vlysy podlahové, zárubně dveří nekovové, žlaby okapní nekovové, žula.

(730) **STAVEBNINY Beránek spol. s r.o.**, Hřbitovní 29, Plzeň, 31705, CZ  
(740) Bohemia Patent, Ing. Jana Vandělková, Hradební 3, Praha 1, 11000

(210) **O-359731**  
(220) 29.09.2004  
(320) 29.09.2004  
(511) 16, 35, 41  
(540)

## Akční sdružení Královský hvozd

(510) (16) tiskoviny všeho druhu, zejména propagační materiály, brožury, fotografie, pohlednice, knihy, prospekty; (35) propagační činnost, reklama, pomoc při obchodní činnosti, obchodní administrativa, kancelářské práce; (41) výchova, vzdělávání, zábava, sportovní a kulturní aktivity.  
(730) **Dobrovolný svazek obcí ÚHLAVA**, Náměstí 122, Nýrsko, 34022, CZ

(210) **O-359732**  
(220) 29.09.2004  
(320) 29.09.2004  
(511) 12, 37, 39

(540)



(510) (12) automobilové podvozky, boční přivěsné vozíky, brašny speciální pro jednodopá vozidla, kapoty (vozidel), motorové tříkolky, nosiče (zavazadlové) pro vozidla, obytné přivěsy automobilové, pedály pro motocykly, kola, podvozky vozidel, přivěsy za vozidla, přivěsy obytné k automobilům, rámy (podvozky) vozidel, spřáhadla pro pozemní vozidla, stupačky vozidel, tažná zařízení pro přivěsná vozidla, vozíky zavazadlové; (37) automobily (opravy), autoservis, motorová vozidla (údržba oprav); (39) automobily (pronájem), nosiče na automobily (pronájem), půjčování nosičů na automobily, skladovací kontejnery (pronájem).

(730) **VELOREXPORŤ Žamberk, výrobní družstvo**, Nádražní 608, Žamberk, 56401, CZ

(740) Josef Majetič, Na výsluní 845, Lanškroun, 56301

(210) **O-359737**  
(220) 29.09.2004  
(320) 29.09.2004  
(511) 20, 31, 42, 44  
(540)



(510) (20) dekorační předměty přenosné; (31) věnce z přírodních květin; (42) interiérová výzdoba včetně návrhů; (44) aranžování květin.

(590) Barevná

(730) **Carmen Team, s.r.o.**, U dálnice 777, Modřice, 66442, CZ

(210) **O-359745**  
(220) 29.09.2004  
(320) 29.09.2004  
(511) 30  
(540)

## SWEEPS

(510) (30) cukrovinky, včetně žvýkaček, bonbónů a větrových bonbónů.

(730) **WM. WRIGLEY JR. Company**, Wrigley Building, 410 North Michigan Avenue, Chicago, IL, US

(740) **KOREJZOVÁ & spol.** Advokátní a patentová kancelář, Mgr. Petra Korejzová, Spálená 29, Praha 1, 11000

(210) **O-359746**  
(220) 29.09.2004  
(320) 29.09.2004  
(511) 25, 43  
(540)

## MANIFESTI

(510) (25) oděvy, obuv, kloboučnické zboží, zejména dámské, pánské spodní prádlo a konfekce; (43) služby zajišťující stravování a nápoje, zejména provozování kaváren.

(730) **ROKANTO s.r.o.**, Frágenerova 2393/21, Praha 6, 16000, CZ

(210) **O-359747**  
(220) 29.09.2004  
(320) 29.09.2004  
(511) 15, 35, 36, 37, 41

(540)



(510) (15) hudební nástroje a jejich příslušenství; (35) propagační činnost, reklama, pomoc při řízení obchodní činnosti; (36) finanční sponzorování soutěží, výchovných a vzdělávacích akcí; (37) opravy hudebních nástrojů; (41) výchova, vzdělávání, zábava, kulturní aktivity, nahrávání nosičů zvukových nebo obrazově zvukových záznamů, výroba a tvorba audiovizuálních děl.

(730) **SUBITON, spol.s r.o.**, Nedbalova 1244/10, Praha 4, 14900, CZ  
(740) Čermák Hořejš Myslíl a spol., JUDr. Jan Matějka, Národní 32, Praha 1, 11000

(210) **O-359748**  
(220) 29.09.2004  
(320) 29.09.2004  
(511) 29, 30, 35  
(540)

## CARLA CZECH CHOCO

(510) (29) mléčné výrobky, mandle zpracované, oříšky zpracované, tuky jedlé; (30) bonbóny, cukr, cukrovinky, čokoláda, čokoládové nápoje, čokoládové nápoje s mlékem, kakao, kakaové nápoje s mlékem, tabletky (cukrovinky); (35) zprostředkovatelská činnost v oblasti obchodu, reklama, průzkum trhu.

(730) **CARLA spol. s r.o.**, Krkonošská 2850, Dvůr Králové nad Labem, 54400, CZ

(740) Společná advokátní kancelář Vsetečka Zelený Švorčík Kalenský a partneři, JUDr. Otakar Švorčík, Hálkova 2, Praha 2, 12000

(210) **O-359749**  
(220) 29.09.2004  
(320) 29.09.2004  
(511) 29, 30, 35  
(540)

## CARLA DECOR

(510) 29) mléčné výrobky, mandle zpracované, oříšky zpracované, tuky jedlé; (30) bonbóny, cukr, cukrovinky, čokoláda, čokoládové nápoje, čokoládové nápoje s mlékem, kakao, kakaové nápoje s mlékem, tabletky (cukrovinky); (35) zprostředkovatelská činnost v oblasti obchodu, reklama, průzkum trhu.

(730) **CARLA spol. s r.o.**, Krkonošská 2850, Dvůr Králové nad Labem, 54400, CZ

(740) Společná advokátní kancelář Vsetečka Zelený Švorčík Kalenský a partneři, JUDr. Otakar Švorčík, Hálkova 2, Praha 2, 12000

(210) **O-359750**  
(220) 29.09.2004  
(320) 29.09.2004  
(511) 25, 26, 40  
(540)



(510) (25) svetry, mikiny, trička, košile, polokošile dětské, dámské a pánské, koupací pláště, kloboučnické zboží, čepice, šály, šátky, plavky, ponožky, punčochové zboží, kravaty, motýlky, rukavice, pyžama, prádlo osobní, opasky, pásky oděvní; (26) knoflíky, krajky, výšivky, stuhy, tkaničky, prýmky, lacetky, textilní galanterie pro vyšívání, nárameníky, epolety vojenské, ozdobné lemování, výztuže límců, vycpávky, nažehlovací záplaty jako

- textilní ozdoby, značky na prádlo, vlákna kovová, postříbená nebo zlacená k vyšívání a pro prýmkařství; (40) šití dětských, dámských a pánských oděvů a prádla, oděvních doplňků, vyšívání na oděvy a prádlo, vyšívání na ložní a stolní prádlo.
- (730) **Milan Unzeitig, Queen VmV**, Švestkova 1, Brno, 61400, CZ  
(740) Mgr. Marie Žáková, patentový zástupce, Lidická 51, Brno, 60200

- (210) **O-359761**  
(220) 29.09.2004  
(320) 29.09.2004  
(511) 42, 45  
(540)



- (510) (42) poradenská činnost v rámci pomoci při ekologických haváriích; (45) likvidace ekologických havárií.
- (590) Barevná
- (730) **SAN-TECH Stavební geologie s.r.o.**, Na Strži 1195/57, Praha 4, 14000, CZ  
(740) ROTT, RŮŽIČKA & GUTTMANN Patentová, známková a advokátní kancelář, JUDr. Vladimír Rott, Nad Štolou 12, Praha 7, 17000

- (210) **O-359763**  
(220) 29.09.2004  
(320) 29.09.2004  
(511) 25, 35, 41  
(540)

## SEXAPPEAL

- (510) (25) oděvy, čepice; (35) reklama, propagace, inzerce; (41) pořádání kulturních akcí, zábava, kultura, hudba.
- (730) **Hrzal Luděk**, Nad Štolou 8, Praha 7, 17000, CZ

- (210) **O-359776**  
(220) 30.09.2004  
(320) 30.09.2004  
(511) 1, 2, 3, 4  
(540)

## EURO FRIDEX

- (510) (1) chemické výrobky určené pro průmysl, chladicí a brzdové kapaliny, kapaliny do ostříkovačů; (2) ochranné výrobky proti korozi; (3) přípravky pro čištění, leštění, odmašťování a broušení; (4) průmyslové oleje a tuky, mazadla, přísady do paliv a maziv.
- (730) **Velvana, a. s.**, Velvary, 27324, CZ

- (210) **O-359777**  
(220) 30.09.2004  
(320) 30.09.2004  
(511) 1, 2, 3, 4  
(540)

## FRIDEX - Originální chladicí kapalina

- (510) (1) chemické výrobky určené pro průmysl, chladicí a brzdové kapaliny, kapaliny do ostříkovačů; (2) ochranné výrobky proti korozi; (3) přípravky pro čištění, leštění, odmašťování a broušení; (4) průmyslové oleje a tuky, mazadla, přísady do paliv a maziv.
- (730) **Velvana, a. s.**, Velvary, 27324, CZ

- (210) **O-359778**  
(220) 30.09.2004  
(320) 30.09.2004  
(511) 10, 25  
(540)

## FREEDAY

- (510) (10) zdravotní punčochové kalhoty a prádlo; (25) oděvy, obuv,

plavky, čepice, klobouky, punčochové zboží, spodní prádlo, sportovní oděvy patřící do tř. 25.

- (730) **NOVEGA s.r.o.**, Kašparova 9, Liberec, 46006, CZ  
(740) PROPATENT, Ing. Vlasta Sedláčková, Ke Kateřinkám 1393, Praha 4, 14900

- (210) **O-359785**  
(220) 30.09.2004  
(320) 30.09.2004  
(511) 9, 16, 35, 41  
(540)

## katalog BYDLENÍ

- (510) (9) informace, data a databáze na elektronických, magnetických a optických nosičích všeho druhu a v elektronických, datových, informačních a telekomunikačních sítích všeho druhu, multimediální aplikace, zejména elektronické informační katalogy, časopisy a periodika, knihy v elektronické podobě, nahrané zvukové a zvukově-obrazové záznamy, včetně software na CD a DVD discích a magnetických nosičích, software pro počítače; (16) tiskoviny všeho druhu, periodické a neperiodické publikace na papírových nosičích, zejména časopisy, noviny, knihy, prospekty, plakáty, samolepky, fotografie, kalendáře, knihařské výrobky, informační a propagační výrobky z papíru, včetně dekoračních předmětů z papíru, obalový materiál z papíru a balicí fólie z plastu, papírové a plastové odnosné tašky, tužky a pera, data a databáze na papírových nosičích; (35) zprostředkovatelské služby v oblasti obchodu a pomoc při řízení obchodní činnosti, zprostředkování obchodních kontaktů, reklamní a propagační činnost, poskytování obchodních informací a jiných obchodních informačních produktů, např. multimediálních informací, pro reklamní a obchodní účely, včetně jejich vyhledávání, inzertní a propagační činnost, včetně on-line inzerce a prezentace uživatelů, v počítačové síti Internet, obchodní využití sítě Internet v oblasti vyhledávacích služeb a e-businessu, vydávání reklamních a/nebo náborových textů, propagačních a inzertních tiskovin, rozšiřování reklamních a/nebo inzertních materiálů, obchodní průzkum a analýza trhu, marketing, organizace reklamních a obchodních předváděcích akcí výrobků a služeb, vč. obchodních výstav a jejich doprovodných akcí, např. komerčních módních přehlídek, distribuce zboží a tiskovin k reklamním účelům, obchodní zastoupení tuzemských a zahraničních firem, obchodní a podnikatelský informační servis, obchodní poradenské a konzultační služby; (41) nakladatelství a vydavatelství periodických a neperiodických publikací, zejména společenských, zábavních, vzdělávacích a odborných časopisů, např. z oblasti architektury a investiční výstavby, tištěné na papírových nosičích i v elektronické podobě, včetně textových, zvukových a zvukově-obrazových zpráv a informací na elektronických, magnetických a optických nosičích všeho druhu, ediční a publikační činnost, včetně nahrávání zvukových a zvukově-obrazových nosičů a pořadů pro rozhlasové a televizní vysílání, půjčování publikací a nahranych zvukových a zvukově-obrazových nosičů, produkční a agenturní činnost v oblasti zábavy, vzdělávání, kultury a sportu, včetně pořádání zábavních a vzdělávacích soutěží, hobby-soutěží, zájmových klubů, setkání a přednášek a společenských a vzdělávacích akcí, včetně kulturních a/nebo vzdělávacích výstav, informační, konzultační, poradenské a obstaravatelské služby v oboru nakladatelské a vydavatelské činnosti, produkční a agenturní činnost v oblasti zábavy, kultury, vzdělávání a zájmové činnosti.
- (730) **EUROPRESS, k. s.**, Viktora Huga 6, Praha 5, 15000, CZ  
(740) DMH - Machatová Marcela patentová a známková kancelář, Mgr. Marcela Machatová, Pospíšilova 2, Praha 3, 13000

- (210) **O-359786**  
(220) 30.09.2004  
(320) 30.09.2004  
(511) 9, 16, 35, 41

- (540)  (730) vzdělávání.  
**SENSEART - Dušan Skopec Dušan Skopec**, Selicharova 1422,  
Hradec Králové, 50012, CZ
- (210) **O-359790**  
(220) 30.09.2004  
(320) 30.09.2004  
(511) 36, 41, 43  
(540)
- (510) (9) informace, data a databáze na elektronických, magnetických a optických nosičích všeho druhu a v elektronických, datových, informačních a telekomunikačních sítích všeho druhu, multimediální aplikace, zejména elektronické informační katalogy, časopisy a periodika, knihy v elektronické podobě, nahrané zvukové a zvukově-obrazové záznamy, včetně software na CD a DVD discích a magnetických nosičích, software pro počítače; (16) tiskoviny všeho druhu neperiodické, neperiodické publikace na papírových nosičích, knihy, prospekty, plakáty, samolepky, fotografie; (35) zprostředkovatelské služby v oblasti obchodu a pomoc při řízení obchodní činnosti, zprostředkování obchodních kontaktů, propagační činnost, poskytování obchodních informací a jiných obchodních informačních produktů, např. multimediálních informací pro obchodní účely, včetně jejich vyhledávání, inzertní a propagační činnost, včetně on-line inzerce a prezentace uživatelů, v počítačové síti Internet, obchodní využití sítě Internet v oblasti vyhledávacích služeb a e-businessu, vydávání náborových textů, propagačních a inzertních tiskovin, rozšiřování inzertních materiálů, obchodní průzkum a analýza trhu, marketing, organizace obchodních předváděcích akcí výrobků a služeb, vč. obchodních výstav a jejich doprovodných akcí, např. komerčních módních přehlídek, distribuce zboží a tiskovin, obchodní zastoupení tuzemských a zahraničních firem, obchodní a podnikatelský informační servis, obchodní poradenské a konzultační služby; (41) ediční a publikační činnost, včetně nahrávání zvukových a zvukově-obrazových nosičů a pořadů pro rozhlasové a televizní vysílání, půjčování publikací a nahraných zvukových a zvukově-obrazových nosičů, produkční a agenturní činnost v oblasti zábavy, vzdělávání, kultury a sportu, včetně pořádání zábavních a vzdělávacích soutěží, hobby-soutěží, zájmových klubů, setkání a přednášek a společenských a vzdělávacích akcí, včetně kulturních a/nebo vzdělávacích výstav, informační, konzultační, poradenské a obstaravatelské služby v oboru nakladatelské a vydavatelské činnosti, produkční a agenturní činnost v oblasti zábavy, kultury, vzdělávání a zájmové činnosti.
- (730) **EUROPRESS, k. s.**, Viktora Huga 6, Praha 5, 15000, CZ  
(740) **DMH - Machatová Marcela** patentová a známková kancelář, Mgr. Marcela Machatová, Pospíšilova 2, Praha 3, 13000
- (210) **O-359787**  
(220) 30.09.2004  
(320) 30.09.2004  
(511) 9, 16, 35, 41  
(540) 
- (510) (9) nosiče zvukových a obrazových záznamů; (16) tiskoviny, letáky, periodika, časopisy, knihy; (35) marketing, pomoc při řízení obchodní činnosti, obchodní administrativy, kancelářské práce, průzkum trhu, organizování výstav komerčního a obchodního zaměření, komerční a reklamní podnikání, vedení účetnictví, příprava a vyhotovení daňového přiznání, zprostředkovatelská činnost v oblasti obchodu a marketingu; (41) vydavatelská činnost, pořádání kulturních produkcí, zábav a provozování zařízení sloužících zábavě, sport, zábava
- (460) (36) pojištění, služby finanční, služby peněžní, služby nemovitostní; (41) výchova, vzdělávání, zábava, sportovní a kulturní aktivity; (43) služby zajišťující stravování a nápoje, dočasné ubytování.
- (730) **GOLDEN ROSE LTD., s.r.o.**, Kupařovice 1, Brno - venkov, 66466, CZ
- (210) **O-359791**  
(220) 30.09.2004  
(320) 30.09.2004  
(511) 32, 33, 43  
(540) 
- (510) (32) piva, minerální vody, šumivé nápoje a jiné nápoje nealkoholické, nápoje a šťávy ovocné, sirupy a jiné přípravky k zhotovení nápojů; (33) alkoholické nápoje (s výjimkou piva); (43) služby zajišťující stravování a nápoje, dočasné ubytování.
- (730) **Chrástek Vlastimil**, Bořetice 7, Bořetice, 69108, CZ
- (210) **O-359798**  
(220) 30.09.2004  
(320) 30.09.2004  
(511) 11, 19, 35  
(540) 
- (510) (11) kachle pro topidla; (19) podlahy keramické a porcelánové a materiál na ně, podlahové lišty nekovové, pojiva pro instalaci nekovových podlah, obkladové materiály keramické a porcelánové; (35) zprostředkování obchodu, předvádění a nabízení zboží a prezentace služeb, obchodní poradenství v oboru druhů a vlastností podlahových a obkladových materiálů.
- (590) Barevná  
(730) **EPIAG LOFIDA - PORCELÁN CZ s. r. o.**, Dalovice 30, Dalovice, 36263, CZ
- (740) **ZEMAN - podkrušnohorská pat. a znám. kancelář**, Petr Zeman, Hradní 301, Loket, 35733
- (210) **O-359799**  
(220) 30.09.2004  
(320) 30.09.2004  
(511) 16, 21, 35, 42

(540)



(510) (16) papírové obaly, papírové a plastové sáčky a tašky v jiné třídě neobsazené, knižní publikace, katalogy, prospekty, plakáty, letáky a další reklamní, propagační a informační materiály v papírové formě, etikety, tiskopisy a jiné tiskárenské výrobky, papírové štítky, psací a kancelářské potřeby zařazené v této třídě, kalendáře, diáře, pohlednice, fotografie; (21) porcelán všeho druhu, zejména uživatelský, ozdobný a figurální, keramické výrobky uživatelské, ozdobné a figurální, skleněné výrobky uživatelské, ozdobné a figurální, porcelánové a keramické polotovary pro další užití; (35) zprostředkování obchodu, předvádění a nabízení zboží, poskytování informací o výrobcích obchodního charakteru, reklamní a propagační činnost; (42) umělecká dekorace porcelánu, keramiky a skla, navrhování vnější úpravy porcelánových, keramických a skleněných výrobků, navrhování technologie vnější úpravy porcelánových, keramických a skleněných výrobků.

(730) **UPAK, spol. s r. o.**, Hamerská 39, Březová u Karlových Varů, 36215, CZ

(740) ZEMAN - podkrušnohorská pat. a znám. kancelář, Petr Zeman, Hradní 301, Loket, 35733

(210) **O-359800**

(220) 30.09.2004

(320) 30.09.2004

(511) 5, 16, 29, 30, 35, 39, 42, 43

(540)



(510) (5) dietní, výživné, dietetické, bezlepkové a bezcholesterolové pekárenské a cukrářské výrobky, rovněž tyto výrobky obohacené vitamíny, organickými a anorganickými látkami pro humánní využití včetně ostatních potravin, mouky bezlepkové, dietní a výživné, odpad ze zpracovaného obilného zrna, přípravky ze sladu pro dietetické účely, nutriční dietetické doplňky, pekárenské výrobky pro kojence, děti a nemocné - vše určené pro léčebné účely; (16) obaly z papíru a plastů v jiné třídě neobsazené, etikety, samolepky, papírové štítky, sáčky a tašky z papíru a plastů, v jiné třídě neobsazené, tiskopisy, reklamní, propagační a informační materiály na papírovém nosiči; (29) suroviny a polotovary pro pekárenskou a cukrářskou výrobu v rámci této třídy, pekařské tuky, tukové náhražky, náplně, polevy a zlepšující přípravky, výrobky obsahující zpracované mandle, ořechy, arašidy, kokos, mák, kandované a sušené ovoce, sušené byliny, jejich výtažky a náhražky, proteiny a směsi z nich pro humánní využití, výrobky pro zušlechťování poživatin, mléko a vejce a výrobky z nich; (30) veškeré pekárenské výrobky zejména chléb (např. konzumní, celozrnný, vícezrnný, toustový a další druhy chleba), běžné pečivo (jako jsou rohlíky, housky, zemle, bagety, večky apod.), jemné a trvanlivé pečivo (např. koláče, koláčky, buchtý, vánočky, mazance, záviny, bábovky a další sladké pečivo), drobné cukroví a cukrářské výrobky, těsta a těstářské výrobky z listového a plundrového těsta (plněné i bez náplně), slané pečivo, sušenky, suchary, oplatky, keksy, (včetně strouhanky a kostek do knedlíků), nezpracovaná a zpracovaná mouka vč. přísad pro výrobu pekařských, cukrářských a těstářských výrobků, zahušňovací a pojící činidla, obilní klíčky, moučné výrobky všech druhů, výrobky z obilnin, z olejnin, z luštěnin, ze semen a z kukuřice, mlynářské výrobky všech druhů, výrobky obsahující obiloviny, olejninu, luštěninu a směsi z nich, pečivové hmoty, pasty nebo prášky (pekárenské a

cukrářské), mražené výrobky z těsta a pečivových hmot, škrobovité výrobky, sladové pečivo, cukrovinky nečokoládové i čokoládové, káva, čaj, kakao a jejich extrakty, rýže, cukr, med, sůl, kmín, droždí, kypřicí prášky a přípravky zlepšující vlastnosti těsta, melasový sirup, koření a jeho směsi, potravinářské dresinky, dehydrovaná hotová jídla a směsi k přípravě hotových jídel, zmrazené pekárenské a cukrářské výrobky; (35) zprostředkování obchodu, předvádění a nabízení zboží, reklamní a propagační činnost, pomoc při řízení potravinářských podniků; (39) silniční motorová doprava vnitrostátní a mezinárodní, přeprava zboží, zasilatelské služby, skladování surovin, polotovarů a výrobků; (42) vývoj mlynářských, těstářských, pekařských a cukrářských výrobků, zařízení k jejich výrobě a technologie jejich výroby; (43) služby spojené s ubytováním a stravováním, zejména provozování restauračních a ubytovacích zařízení, kaváren, cukráren a provozoven rychlého občerstvení.

(730) **Český pekař s. r. o.**, Bieblova 849, Hradec Králové, 50003, CZ  
(740) ZEMAN - podkrušnohorská pat. a znám. kancelář, Petr Zeman, Hradní 301, Loket, 35733

(210) **O-359804**

(220) 01.10.2004

(320) 01.10.2004

(511) 5, 16, 21, 29, 30, 31, 32, 33, 39

(540)



(510) (5) výrobky dietetické a léčebné pro farmaceutické a léčebné účely, zdravotní prevenci a rekondici, dietetické a vitamínové preparáty pro humánní a veterinární použití, multivitaminové přípravky a nápoje, minerální doplňky potravy, posilující a povzbuzující nápoje, energetické nápoje a podpůrné přípravky pro sportovce, doplňková výživa na bázi ovocných šťáv, ionizované nápoje a povzbuzující přípravky z ovoce, bylin, květín a jiných přírodních produktů s léčebnými účinky, např. výluhy, výtažky, šťávy, farmaceutické odvary a léčebné roztoky, léčebné a rekondiční bylinné koupele, léčebná vína a sirupy, posilující potraviny a extrakty s léčebnými účinky pro děti a nemocné, např. prostředky podporující trávení a terapeutické výtažky bohaté na rostlinné bílkoviny pro výživu dětí a nemocných, dietetické potravinové doplňky a potraviny s terapeutickými účinky - vše výše uvedené pro léčebné účely; (16) papír a výrobky z papíru, lepenka a kartonážní výrobky, lepenkové krabice, lepenka formovaná, lepenkové trubice, lepicí pásy, obaly na spisy, obaly ochranné na knihy, tiskoviny, časopisy, periodika, knihy, knihařské výrobky, mapy, fotografie, papírnické zboží, lepidla (kancelářská a pro domácnost), tiskařské typy, štočky, obalové materiály z plastických hmot - v rámci této třídy, veškerý papír spadající do této třídy, papírové obaly všeho druhu, obaly lahví z vlnité lepenky, papírové nebo lepenkové válce na poštovní zásilky, papírové odstřížky, papírové ochranné obaly, papírové ozdoby, papírové pohárky, papírové serpentiny (ozdoby), papírové vložky pro kuchyňský nábytek, papírové vzory, papírovina a výrobky z ní (např. lisované ozdoby), papírový odpad, výrobky z papírové hmoty - v rámci této třídy, dřevolepenka pro papírnictví; (21) láhve, láhve skleněné oplétané, láhve dekorativní; (29) maso, ryby, drůbež a zvěřina, výrobky z masa, ryb, zeleniny a ovoce určené pro rychlé a snadné kuchyňské zpracování nebo pro přímou spotřebu, masové výtažky, ovoce a zelenina konzervované, sušené a zavařené, želé, džemy, kompoty, potravinové doplňky ne pro lékařské účely (zařazené v této třídě) a obsahující látky živočišného původu, protein pro lidskou spotřebu, proteinové výrobky a přípravky pro výživu, proteinové koncentráty pro lidskou spotřebu jako výživné přísady k potravinám, výživné přípravky zvláštní výživy ve formě tablet, syplých směsí nebo tekutiny pro sportovce nebo osoby s vysokým energetickým výdejem, želatina, želatinové výrobky a přípravky pro výživu, tuky jedlé, oleje jedlé, extrakty z chaluh jako výživa, výživné přípravky pro denní doplnění stravy jako instantní strava nebo



samostatná směs, která se skládá hlavně z mléka v prášku nebo ze živočišných nebo zeleninových proteinů, také s přidávkem vitamínů nebo minerálů nebo stopových prvků nebo cukru, mléko, mléčné výrobky, jogurty, konzervované, sušené, vařené nebo nakládané ovoce nebo zelenina, polévky, vývary, bujóny; (30) káva, čaj, kakao, cukr, rýže, tapioka, ságo, kávové náhražky, mouky a přípravky z obilnin, výrobky z obilnin, pečivo, cukrovinky, chléb, pečivo, cukrovinky, zmrzlina, med, sirup melasový, droždí, prášky do těsta, sůl, hořčice, ocet, nálevy, koření, octy a nálevy k ochucení, potravinové doplňky ne pro lékařské účely (zařazené v této třídě) a obsahující látky rostlinného původu, cukrovinky, žvýkačky, bonbony, zmrzliny, pekařské výrobky, cukrářské výrobky, čokoláda, nápoje čokoládové, čajové, kakaové nebo kávové, potraviny a pokrmy z obilovin pro lidskou potřebu, těstoviny, müsli, med, propolis pro lidskou potřebu; (31) výrobky zemědělské, zahradnické, lesnické a vinařské, chovatelské a pěstitelské produkty, hospodářské plodiny a rostliny, hospodářská zvířata a drůbež, sazenice vinné révy, obilniny, zrní, kukuřice, ovoce a zelenina čerstvé, osivo, krmné směsi pro zvířata, slad; (32) nealkoholické nápoje, minerální vody, šumivé nápoje a jiné nápoje nealkoholické, nápoje a šťávy ovocné a zeleninové, ovocné a zeleninové výtažky nealkoholické, mošty, též hroznové, nealkoholické koktejly, sirupy, ovocné šťávy a nápoje z ovocných šťáv, slazené ovocné nápoje, jiné přípravky ke zhotovování nealkoholických nápojů, sorbety, piva; (33) alkoholické nápoje, s výjimkou pív, lihoviny, likéry, víno všech druhů, především jakostní víno, víno přívlastkové, archivní víno, šumivé víno, sekty, též stolní víno, alkoholické výtažky, extrakty a esence z ovoce a hroznů, mošty s alkoholem, koktejly s alkoholem, alkoholické nápoje obsahující ovoce, konzumní a značkové lihoviny, řezané a ušlechtilé destiláty, včetně macerátů a výluhů, vinné, ovocné, bylinné a obilné destiláty; (39) balení, skladování, expedice zboží obsaženého ve výše uvedených třídách.

- (590) Barevná  
(730) **DRINK STAR s.r.o.**, Polešovice 446, Polešovice, 68737, CZ  
(740) Doc. Ing. Jindřich Špaček, CSc., patentový zástupce, Svatopluka Čecha 106a, Brno, 61200

- (210) **O-359806**  
(220) 01.10.2004  
(320) 01.10.2004  
(511) 7  
(540)

## RATATEX

- (510) (7) bezosé spirálové dopravníky.  
(730) **RATAJ, s.r.o.**, Nedabyle 12, České Budějovice, 37006, CZ

- (210) **O-359815**  
(220) 01.10.2004  
(320) 01.10.2004  
(511) 9, 14, 16, 18, 20, 21, 25, 28, 35  
(540)



- (510) (9) pouzdra na brýle, pouzdra na kontaktní čočky; (14) klenotnické zboží pravé nebo nepravé, hodinářské potřeby a chronometrické přístroje, hodiny, hodinky, hodinky na ruku, pouzdra na hodinky, řetízky k hodinkám, sklíčka do hodinek, pásky k náramkovým hodinkám, hodinové skříňky, schránky na hodiny, elektrické hodiny, spony do kravat, jehlice do kravát, knoflíky manžet, veškerá bižuterie spadající do této třídy, kazety na bižuterii z drahých kovů; (16) papír, lepenka a výrobky z těchto materiálů, které nejsou zařazeny do jiných tříd, papírenské zboží, psací potřeby, psací soupravy (sada psacích potřeb), rýsovací potřeby, veškeré kancelářské potřeby spadající do této třídy, kromě nábytku, veškeré školní potřeby spadající do této třídy, pomůcky učební a vyučovací, kromě přístrojů, penály, pouzdra na psací potřeby, obaly (papírnické výrobky), obaly na

lahve lepenkové, z kartonu nebo papíru, obaly a pouzdra na školní, kancelářské a psací materiály a potřeby; (18) kůže, imitace kůže, výrobky z těchto materiálů, které nejsou zahrnuty do jiných tříd, kožené výrobky spadající do této třídy, kufrý, kufříky a zavazadla, cestovní tašky, náprsní tašky, taštičky na kosmetické potřeby, deštníky, slunečníky a hole, peněženky, kožené pásky; (20) dřevěné obaly na láhve, kazety na bižuterii, kromě kazet z drahých kovů, výrobky nejmenované v jiných třídách ze dřeva; (21) veškeré domácí potřeby (kuchyňské potřeby) spadající do této třídy, potřeby kuchyňské neelektrické, nádobí a náčiní pro domácnost nebo kuchyň (nikoliv z drahých kovů, ani postříbřených nebo pozlacených kovů); (25) oděvy, obuv, kloboučnické zboží, kravaty, pásky ke kalhotám, pásky spadající do této třídy; (28) veškeré hry spadající do této třídy, veškeré hračky spadající do této třídy, potřeby pro gymnastiku a sport, které nejsou uvedeny v jiných třídách, vánoční ozdoby; (35) propagační činnost, reklama, reklamní agentury, rozšiřování reklamních materiálů zákazníkům (letáky, prospekty, tisky, vzorky), vydávání, zveřejňování, oznámení, vyhlášení, publikování reklamních textů, reklama on line v počítačové síti.

- (730) **KANIA CZ, s.r.o.**, Sadová 618, Frýdek - Místek, 73801, CZ  
(740) Ing. Pavel Nádvorník, Sokola Tůmy 1, Ostrava - Hulváky, 70900

- (210) **O-359816**  
(220) 01.10.2004  
(320) 01.10.2004  
(511) 9, 14, 16, 18, 20, 21, 25, 28, 35  
(540)



- (510) (9) pouzdra na brýle, pouzdra na kontaktní čočky; (14) klenotnické zboží pravé nebo nepravé, hodinářské potřeby a chronometrické přístroje, hodiny, hodinky, hodinky na ruku, pouzdra na hodinky, řetízky k hodinkám, sklíčka do hodinek, pásky k náramkovým hodinkám, hodinové skříňky, schránky na hodiny, elektrické hodiny, spony do kravát, jehlice do kravát, knoflíky manžet, veškerá bižuterie spadající do této třídy, kazety na bižuterii z drahých kovů; (16) papír, lepenka a výrobky z těchto materiálů, které nejsou zařazeny do jiných tříd, papírenské zboží, psací potřeby, psací soupravy (sada psacích potřeb), rýsovací potřeby, veškeré kancelářské potřeby spadající do této třídy, kromě nábytku, veškeré školní potřeby spadající do této třídy, pomůcky učební a vyučovací, kromě přístrojů, penály, pouzdra na psací potřeby, obaly (papírnické výrobky), obaly na lahve lepenkové, z kartonu nebo papíru, obaly a pouzdra na školní, kancelářské a psací materiály a potřeby; (18) kůže, imitace kůže, výrobky z těchto materiálů, které nejsou zahrnuty do jiných tříd, kožené výrobky spadající do této třídy, kufrý, kufříky a zavazadla, cestovní tašky, náprsní tašky, taštičky na kosmetické potřeby, deštníky, slunečníky a hole, peněženky, kožené pásky; (20) dřevěné obaly na láhve, kazety na bižuterii, kromě kazet z drahých kovů, výrobky nejmenované v jiných třídách ze dřeva; (21) veškeré domácí potřeby (kuchyňské potřeby) spadající do této třídy, potřeby kuchyňské neelektrické, nádobí a náčiní pro domácnost nebo kuchyň (nikoliv z drahých kovů, ani postříbřených nebo pozlacených kovů); (25) oděvy, obuv, kloboučnické zboží, kravaty, pásky ke kalhotám, pásky spadající do této třídy; (28) veškeré hry spadající do této třídy, veškeré hračky spadající do této třídy, potřeby pro gymnastiku a sport, které nejsou uvedeny v jiných třídách, vánoční ozdoby; (35) propagační činnost, reklama, reklamní agentury, rozšiřování reklamních materiálů zákazníkům (letáky, prospekty, tisky, vzorky), vydávání, zveřejňování, oznámení, vyhlášení, publikování reklamních textů, reklama on line v počítačové síti.
- (730) **KANIA CZ, s.r.o.**, Sadová 618, Frýdek - Místek, 73801, CZ  
(740) Ing. Pavel Nádvorník, Sokola Tůmy 1, Ostrava - Hulváky, 70900

- (210) **O-359817**  
(220) 01.10.2004  
(320) 01.10.2004

(511) 9, 14, 16, 18, 20, 21, 25, 28, 35  
(540)



- (510) (9) pouzdra na brýle, pouzdra na kontaktní čočky; (14) klenotnické zboží pravé nebo nepravé, hodinářské potřeby a chronometrické přístroje, hodiny, hodinky, hodinky na ruku, pouzdra na hodinky, řetízky k hodinkám, sklička do hodinek, pásky k náramkovým hodinkám, hodinové skříňky, schránky na hodiny, elektrické hodiny, spony do kravat, jehlice do kravat, knoflíky manžet, veškerá bižuterie spadající do této třídy, kazety na bižuterii z drahých kovů; (16) papír, lepenka a výrobky z těchto materiálů, které nejsou zařazeny do jiných tříd, papírenské zboží, psací potřeby, psací soupravy (sada psacích potřeb), rýsovací potřeby, veškeré kancelářské potřeby spadající do této třídy, kromě nábytku, veškeré školní potřeby spadající do této třídy, pomůcky učební a vyučovací, kromě přístrojů, penály, pouzdra na psací potřeby, obaly (papírnické výrobky), obaly na lahve lepenkové, z kartonu nebo papíru, obaly a pouzdra na školní, kancelářské a psací materiály a potřeby; (18) kůže, imitace kůže, výrobky z těchto materiálů, které nejsou zahrnuty do jiných tříd, kožené výrobky spadající do této třídy, kufrů, kufříky a zavazadla, cestovní tašky, náprsní tašky, taštičky na kosmetické potřeby, deštníky, slunečníky a hole, peněženky, kožené pásky; (20) dřevěné obaly na láhve, kazety na bižuterii, kromě kazet z drahých kovů, výrobky nejmenované v jiných třídách ze dřeva; (21) veškeré domácí potřeby (kuchyňské potřeby) spadající do této třídy, potřeby kuchyňské neelektrické, nádobí a náčiní pro domácnost nebo kuchyň (nikoliv z drahých kovů, ani postříbřených nebo pozlacených kovů); (25) oděvy, obuv, kloboučnické zboží, kravaty, pásky ke kalhotám, pásky spadající do této třídy; (28) veškeré hry spadající do této třídy, veškeré hračky spadající do této třídy, potřeby pro gymnastiku a sport, které nejsou uvedeny v jiných třídách, vánoční ozdoby; (35) propagační činnost, reklama, reklamní agentury, rozšiřování reklamních materiálů zákazníkům (letáky, prospekty, tisky, vzorky), vydávání, zveřejňování, oznámení, vyhlášení, publikování reklamních textů, reklama on line v počítačové síti.
- (730) **KANIA CZ, s.r.o.**, Sadová 618, Frýdek - Místek, 73801, CZ  
(740) Ing. Pavel Nádvorník, Sokola Tůmy 1, Ostrava - Hulváky, 70900

(210) **O-359823**  
(220) 01.10.2004  
(320) 01.10.2004  
(511) 16, 21, 32, 34, 41, 43  
(540)



- (510) (16) kelímky, pasparty, plakáty, plakáty velké plošné, rozetky, účetky, papírové tabule, papírové láhve, papírové visačky, novoroční přání, letáky, jídelní lístky, papírové brousky; (21) tácky papírové, pohárky skleněné, sklenice, pohárky keramické, holby keramické, stojany na jídelní lístky, keramické porcelánové tácky, porcelánové džbány; (32) pivo, lehká piva a ležáky, vody minerální a šumivé a jiné nealkoholické nápoje, sirupy a jiné přípravky k přípravě nápojů; (34) skleněné popelníky, porcelánové popelníky, keramické popelníky; (41) služby v oblasti zábavy, sportovní a kulturní aktivity; (43) služby spojené s provozováním pohostinství, restaurace, dočasné ubytování.
- (730) **Pivovary Staropramen, a. s.**, Nádražní 84, Praha 5, 15054, CZ  
(740) TRAPLOVÁ-HAKR-KUBÁT Advokátní a patentová kancelář, JUDr. Jarmila Traplová, Přístavní 24, Praha 7, 17000

(210) **O-359832**  
(220) 01.10.2004  
(320) 01.10.2004  
(511) 41, 43  
(540)

## ANNA

- (510) (41) provozování kasin a heren, služby pro hry a sázení, služby pro noční kluby, služby pro zdravotní a odpočinkové kluby, uspořádání a řízení konferencí, shromáždění, výstav v rámci této třídy, seminářů a schůzí, rezervace vstupenek do divadel a koncertů; (43) ubytovací služby, hotelové, restaurační a barové služby, dodávkové služby pro zásobování potravinami a nebo nápoji, služby pro rezervování pokojů v hotelích.
- (730) **Hotelpro, s. r. o.**, Budečská 17, Praha 2, 12000, CZ  
(740) AK Glatzová & Co., JUDr. David Štros, advokát, patentový zástupce, Husova 5, Praha 1, 11000

(210) **O-359837**  
(220) 01.10.2004  
(320) 01.10.2004  
(511) 16, 20, 28  
(540)

## FANDÍTKA

- (510) (16) papír a výrobky z papíru, obaly z papíru a z plastu, spadající do této třídy, ozdobné a propagační materiály a předměty z papíru; (20) obaly z plastu, ozdobné a propagační materiály a předměty z plastu, spadající do této třídy, nafukovací reklamní předměty z plastu; (28) hračky, zejména nafukovací, hry, nářadí pro sport a hry, zejména tenkostěnné, duté, plastové pešky, zvláště na vytváření hluku, zábavná pyrotechnika, spadající do této třídy, žertovné předměty, zejména pro oklamání, karnevalové masky.
- (730) **Robert Nosek Ing. - FABRIC IMPORT CZECH REPUBLIC**, Ovocná 2611/16, Opava - Předměstí, 74601, CZ  
(740) Václav Pacl, Okrajová 4, Havířov - Podlesí, 73601

(210) **O-359845**  
(220) 04.10.2004  
(320) 04.10.2004  
(511) 41  
(540)

## CIRKUS NAVARRO

- (510) (41) agenturní, zprostředkovatelské, produkční a provozní služby v oboru cirkusového umění, zejména management, organizace a provádění cirkusových a artistických představení, drezžury a výstav zvířat a zábavních soutěží, nahrávky zvukových a zvukově-obrazových nosičů, včetně jejich půjčování, informační a konzultační činnost v oboru zábavné činnosti.
- (730) **Navrátil Karel**, Stará Lysá 36, Stará Lysá, 28626, CZ  
(740) DMH - Machatová Marcela patentová a známková kancelář, Mgr. Marcela Machatová, Pospíšilova 2, Praha 3, 13000

(210) **O-359853**  
(220) 04.10.2004  
(320) 04.10.2004  
(511) 12, 35, 36, 37, 39  
(540)

## www.royalcars.cz

- (510) (12) motorová vozidla a náhradní díly k nim spadající do této třídy; (35) zprostředkovatelská činnost v oblasti obchodu, propagace, reklama a inzerce všemi druhy médií, rozšiřování reklamních materiálů, marketing, export-import, informační služby, služby v oblasti administrativní správy a služby organizačně hospodářské povahy u fyzických a právnických osob; (36) realitní činnost, koupě, prodej a pronájem nemovitostí, správa nemovitostí, zprostředkovatelská činnost v uvedených oblastech, činnost finančních poradců; (37) oprava, údržba a servis motorových vozidel a jejich částí; (39) nájem a pronájem dopravních prostředků, provozování a pronájem garáží, parkovacích a skladovacích prostor, silniční motorová doprava, činnost cestovní agentury, obstaravatelská a zprostředkovatelská činnost v uvedených oblastech.

(730) **ROYAL CROWN DATABANK, s. r. o.**, Prokopova 156/11, (540)  
Praha 3, 13000, CZ

(740) Ing. Francis Jupa, Měchenická 4/2554, Praha 4, 14100

(210) **O-359854**

(220) 04.10.2004

(320) 04.10.2004

(511) 35, 36, 37

(540)



(510) (35) zprostředkovatelská, konzultační a poradenská činnost v oblasti obchodu, reklama, propagace, inzerce a poskytování obchodních informací prostřednictvím všech druhů médií; (36) činnost realitní kanceláře, zprostředkovatelská činnost v oblasti koupě, prodeje a pronájmu nemovitostí, správa nemovitostí; (37) provádění staveb, včetně jejich změn, údržovacích prací na nich a jejich odstraňování, poradenská činnost v oblasti stavebnictví.

(590) Barevná

(730) **Zvoniček Jiří**, Pražská 18, Praha 15, 10200, CZ

(740) Ing. Michal Jupa, patentový zástupce, Na Baních 1385, Praha 5 - Zbraslav, 15600

(210) **O-359856**

(220) 04.10.2004

(320) 04.10.2004

(511) 5, 30

(540)

### Tea calendar

(510) (5) čaje léčivé; (30) čaje.

(730) **Milan Křivánek - Růžová čajovna**, Růžová 8, Praha 1, 11000, CZ

(210) **O-359857**

(220) 04.10.2004

(320) 04.10.2004

(511) 5, 30

(540)

### Tea secret

(510) (5) čaje léčivé; (30) čaje.

(730) **Milan Křivánek - Růžová čajovna**, Růžová 8, Praha 1, 11000, CZ

(210) **O-359862**

(220) 04.10.2004

(320) 04.10.2004

(511) 6, 19, 37

(540)



(510) (6) hliníková okna, hliníkové dveře; (19) plastová okna, plastové dveře; (37) montáž (instalace) oken a dveří.

(590) Barevná

(730) **VEKRA s.r.o.**, Hlavní 456, Lázně Toušeň, 25089, CZ

(210) **O-359863**

(220) 04.10.2004

(320) 04.10.2004

(511) 6, 19, 37



(510) (6) hliníková okna, hliníkové dveře; (19) plastová okna, plastové dveře; (37) montáž (instalace) oken a dveří.

(590) Barevná

(730) **VEKRA s.r.o.**, Hlavní 456, Lázně Toušeň, 25089, CZ

(210) **O-359867**

(220) 04.10.2004

(320) 04.10.2004

(511) 30, 32, 35

(540)



(510) (30) čajové a kávové nápoje, včetně instantních; (32) nealkoholické nápoje, včetně instantních, energetických a iontových, přípravky pro výrobu nealkoholických nápojů; (35) inzertní, reklamní a propagační činnost.

(730) **CATUS spol. s r.o.**, Kyjovská 1598, Havlíčkův Brod, 58001, CZ

(210) **O-359868**

(220) 04.10.2004

(320) 04.10.2004

(511) 5, 32, 35

(540)



(510) (5) vitaminové a posilující výživné nápoje s léčebnými účinky; (32) nealkoholické nápoje, včetně instantních, energetických a iontových, přípravky pro výrobu nealkoholických nápojů; (35) inzertní, reklamní a propagační činnost.

(730) **CATUS spol. s r.o.**, Kyjovská 1598, Havlíčkův Brod, 58001, CZ

(210) **O-359872**

(220) 04.10.2004

(320) 04.10.2004

(511) 4, 8, 16, 17

(540)

### WEGA

(510) (4) víceúčelová maziva a mazadla, mazací oleje, mazací tuky, mazací pasty a spreje, průmyslové tuky a oleje; (8) ruční nářadí a nástroje, vyjma nástrojů k mletí, drcení a rozměňování; (16) lepidla pro papírenství a domácnost; (17) tmely obsažené ve tř. 17, hmoty a materiály těsnící, ucpávkové a izolační.

(730) **NOVATO spol. s r.o.**, Uralská 770/6, Praha 6, 16000, CZ

(740) Ing. Marie Smrčková, patentový zástupce, Velflíkova 8, Praha 6, 16000

(210) **O-359873**

(220) 04.10.2004

(320) 04.10.2004

(511) 9, 16, 36

(540)



**Finanční skupina  
ČESKÉ POJIŠŤOVNY**

(510) (9) informace a data v elektronické podobě na nosičích, zařazených ve třídě 9; (16) informace a data na nosičích, zařazených ve třídě 16, tiskoviny, informační brožury a letáky, formuláře a tiskopisy, karty, kalendáře; (36) pojištění, veškeré služby v oblasti pojišťovnictví, pojišťovací a zajišťovací činnost, zprostředkovatelská činnost a služby v oblasti finančnictví, poradenské služby v oblasti pojišťovnictví a finančnictví, zprostředkování a poskytování informací z oblasti pojišťovnictví a finančnictví prostřednictvím informačních médií a datových nosičů všeho druhu.

(730) Česká pojišťovna a.s., Spálená 75/16, Praha 1, 11304, CZ

(740) Kocián Šolc Balašík advokátní kancelář, Mgr. Lenka Peštová, Jungmannova 24, Praha 1, 11000

(210) **O-359874**

(220) 04.10.2004

(320) 04.10.2004

(511) 9, 16, 36

(540) **FINANČNÍ SKUPINA ČESKÉ  
POJIŠŤOVNY**

(510) (9) informace a data v elektronické podobě na nosičích, zařazených ve třídě 9; (16) informace a data na nosičích, zařazených ve třídě 16, tiskoviny, informační brožury a letáky, formuláře a tiskopisy, karty, kalendáře; (36) pojištění, veškeré služby v oblasti pojišťovnictví, pojišťovací a zajišťovací činnost, zprostředkovatelská činnost a služby v oblasti finančnictví, poradenské služby v oblasti pojišťovnictví a finančnictví, zprostředkování a poskytování informací z oblasti pojišťovnictví a finančnictví prostřednictvím informačních médií a datových nosičů všeho druhu.

(730) Česká pojišťovna a.s., Spálená 75/16, Praha 1, 11304, CZ

(740) Kocián Šolc Balašík advokátní kancelář, Mgr. Lenka Peštová, Jungmannova 24, Praha 1, 11000

(210) **O-359875**

(220) 04.10.2004

(320) 04.10.2004

(511) 34

(540)

### **Dover filters**

(510) (34) tabák, zejména potom tabák do ručně balených cigaret, žvýkací tabák, šňupavý tabák, tabákové náhražky, cigarety, cigarety s obsahem tabákových náhražek (bez léčebného účelu), cigarillos, cigaretové filtry, doutníky, bloky cigaretových papírků, papíry do dýmek, cigaretové špičky, s výjimkou špiček z drahých kovů, náustky na cigaretové špičky, strojky na plnění cigaret, čističe dýmek, kuřácké soupravy, dýmky, stojany na dýmky, popelníky, s výjimkou popelníků z drahých kovů, odřezávače doutníků, dózy na tabák, s výjimkou dóz z drahých kovů, pouzdra na tabák, tabatěrky, s výjimkou tabatěrek z drahých kovů, zápalky, zápalkové krabičky, s výjimkou krabiček z drahých kovů, zapalovače.

(730) TRAFFIC a.s., Semtínská 226, Pardubice - Ohrazenice, 53353, CZ

(740) Bohemia Patent, Ing. Jana Vandělíková, Hradební 3, Praha 1, 11000

(210) **O-359876**

(220) 04.10.2004

(320) 04.10.2004

(511) 34

(540)

### **Dover red**

(510) (34) tabák, zejména potom tabák do ručně balených cigaret, žvýkací tabák, šňupavý tabák, tabákové náhražky, cigarety,

cigarety s obsahem tabákových náhražek (bez léčebného účelu), cigarillos, cigaretové filtry, doutníky, bloky cigaretových papírků, papíry do dýmek, cigaretové špičky, s výjimkou špiček z drahých kovů, náustky na cigaretové špičky, strojky na plnění cigaret, čističe dýmek, kuřácké soupravy, dýmky, stojany na dýmky, popelníky, s výjimkou popelníků z drahých kovů, odřezávače doutníků, dózy na tabák, s výjimkou dóz z drahých kovů, pouzdra na tabák, tabatěrky, s výjimkou tabatěrek z drahých kovů, zápalky, zápalkové krabičky, s výjimkou krabiček z drahých kovů, zapalovače.

(730) TRAFFIC a.s., Semtínská 226, Pardubice - Ohrazenice, 53353, CZ

(740) Bohemia Patent, Ing. Jana Vandělíková, Hradební 3, Praha 1, 11000

(210) **O-359882**

(220) 04.10.2004

(320) 04.10.2004

(511) 3, 5, 10

(540)

### **LIEHMANN**

(510) (3) zubní pasty; (5) farmaceutické výrobky, materiály pro plombování zubů a zubní otisky, desinfekční přípravky; (10) přístroje a nástroje chirurgické, zubní a veterinářské.

(730) LIEHMANN CZ, s.r.o., Černoamořská 3, Praha 10 - Vršovice, 10100, CZ

(210) **O-359892**

(220) 05.10.2004

(320) 05.10.2004

(511) 9, 35, 37, 38, 42

(540)

### **FINE CONTACT**

(510) (9) telekomunikační technika všeho druhu, včetně doplňků a příslušenství, zařízení pro vzájemnou komunikaci prostřednictvím telekomunikační sítě, přístroje a nástroje pro bezdrátovou telegrafii, veřejné telefonní hovorny, jejich součásti a příslušenství, elektronické přístroje pro záznam, přenos, zpracování a reprodukci informací, nosiče informací, záznamová média, karty s pamětí, telefony, modemy; (35) reklamní a propagační činnost; (37) výstavba, instalace, údržba, opravy a servis telekomunikačních sítí, datových a jiných sítí, instalace, údržba, opravy a servis komunikačního vybavení, servis pro telekomunikační zařízení, čisticí a úklidové služby, stavební činnost, zejména výstavba veřejných telefonních hoven, výstavba telekomunikačních sítí; (38) telekomunikační služby, pronájem telekomunikačních okruhů, vedení sítí, připojování zařízení a jejich začleňování do sítí, zřizování a provozování účelových, veřejných a privátních datových sítí, provozování datových a počítačových sítí, služby poskytované integrovanou digitální sítí, služby přístupu k datovým a informačním sítím a Internetu, poskytování telekomunikačních připojení ke globální počítačové síti, poskytování uživatelského přístupu ke globální počítačové síti, elektronická pošta, elektronický přenos dokumentů, směrování a spojovací služby pro telekomunikace, komunikace pomocí telefonů, pronájem informačních a komunikačních zařízení, poskytování přístupu na on-line informační služby a databáze, přenos dat, telekomunikační služby, umožňující přístup do telekomunikačních databází, zprostředkování komunikace pomocí Internetu, služby komunikace prostřednictvím sítě Internet, zprostředkování v oboru telekomunikačních služeb, poradenská činnost v oblasti telekomunikačních zařízení a služeb; (42) vývojové práce v oblasti telekomunikace, interkomunikačních systémů a vysílání, projekty telekomunikačních sítí, inženýrská činnost v investiční výstavbě, zprostředkovatelská a poradenská činnost v oblasti informatiky.

(730) Rendl Jiří, Strádova 29, České Budějovice, 37001, CZ

(740) KUDRLIČKA & SEDLÁK Advokátní, patentová a známková kancelář, Ing. Jiří Sedlák, Husova 16, České Budějovice, 37001

(210) **O-359894**

(220) 05.10.2004

(320) 05.10.2004

(511) 25, 40, 42

(540)



- (510) (25) oděvy; (40) dámské krejčovství; (42) oděvní návrhářství.  
(590) Barevná  
(730) **Vokřálová Taťána**, Nohavicova 3111/6, Brno, 61600, CZ  
(740) Ing. Jaroslav Belza, Libušino údolí 92, Brno, 62300

(210) **O-359895**

- (220) 05.10.2004  
(320) 05.10.2004  
(511) 3, 5  
(540)

## DUKÁT

- (510) (3) namáčecí a prací prostředky, prostředky na odstranění rzi a vodního kamene, přípravky na změkčení vody, odmašťovací přípravky patřící do této třídy, soda a soli na praní, mýdla a mýdlové přípravky, čisticí prostředky, bělicí přípravky, oživovače a zjasňovače barev pro tkaniny, aviváže, prostředky k saténování prádla, odstraňovače skvrn patřící do této třídy, detergenty, kosmetika, čisticí pasta na ruce; (5) čisticí a desinfekční prostředky patřící do této třídy.  
(730) **TATRACHEMA, v.d.**, Bulharská 40, Trnava, 91776, SK  
(740) TETRAPAT, RNDr. Zdeňka Halaxová, Horní náměstí 7, Olomouc, 77200

(210) **O-359900**

- (220) 05.10.2004  
(320) 05.10.2004  
(511) 33  
(540)



- (510) (33) alkoholické nápoje, s výjimkou pív.  
(730) **BLACK POINT, s.r.o.**, Skvrňov 30, Skvrňov, 28144, CZ  
(740) KUDRLIČKA & SEDLÁK Advokátní, patentová a známková kancelář, Ing. Jiří Sedlák, Husova 16, České Budějovice, 37001

(210) **O-359901**

- (220) 05.10.2004  
(320) 05.10.2004  
(511) 33  
(540)

VINUM VITALE

- (510) (33) alkoholické nápoje, s výjimkou pív.  
(730) **BLACK POINT, s.r.o.**, Skvrňov 30, Skvrňov, 28144, CZ  
(740) KUDRLIČKA & SEDLÁK Advokátní, patentová a známková kancelář, Ing. Jiří Sedlák, Husova 16, České Budějovice, 37001

(210) **O-359911**

- (220) 05.10.2004  
(320) 05.10.2004  
(511) 7, 37

(540)

TIVANI

- (510) (7) stroje a zařízení zařazené v této třídě, jako například vrtací zařízení a jeho příslušenství; (37) studnařství-vrtání studní, pronájem a půjčování strojních zařízení, jako například vrtných souprav.

(730) **Tarčinec Ivan**, Hradešinská 46, Praha 10, 10100, CZ

(740) Ing. Jaroslav Novotný, Římská 45, Praha 2, 12000

(210) **O-359917**

- (220) 05.10.2004  
(320) 05.10.2004  
(511) 35, 41, 42  
(540)

## Safetyman

- (510) (35) služby zahrnující záznam, přepis, vypracování, kompilaci, přenášení nebo systematizace písemných sdělení a záznamů včetně kompilace či využívání matematických či statistických údajů, obchodní nebo podnikatelské informace, organizování výstav ke komerčním nebo reklamním účelům; (41) pořádání a organizační zajištění vzdělávacích akcí, odborných seminářů, kurzů a školení; (42) poradenská činnost v oblasti bezpečnosti a ochrany zdraví při práci, poradenství v oblasti ochrany životního prostředí, znalecké posudky, expertizy a audity se zaměřením na bezpečnost práce a požární ochranu, odborný dozor a technická inspekce, revize a zkoušky systémů bezpečnosti práce a systému požární ochrany, revize systémů nakládání s odpady vyjma odpadů nebezpečných, poskytování odborné pomoci fyzickým a právnickým osobám v oblasti bezpečnosti práce, ochrany zdraví při práci a ochrany životního prostředí, zprostředkovatelská činnost v oblastech uvedených výše.

(730) **CIVOP s. r. o.**, Husitská 65/80, Praha 3, 13000, CZ

(740) Bohemia Patent, Ing. Jana Vanděliková, Hradební 3, Praha 1, 11000

(210) **O-359919**

- (220) 05.10.2004  
(320) 05.10.2004  
(511) 22, 25, 42  
(540)

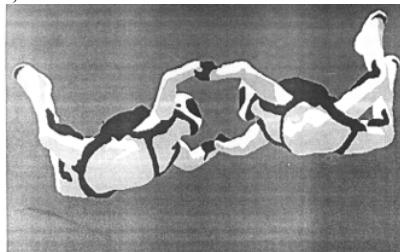

- (510) (22) provazy, lana, šňůry, závěsné řemeny a smyčky (s výjimkou kovových) na manipulaci s nákladem, plachty; (25) sportovní oblečení a obuv, zejména pro parašutisty; (42) odborné (technické) poradenství v oblasti tandemových, párových a skupinových seskoků, půjčování sportovních potřeb pro parašutisty, oděvní návrhářství, průmyslový design sportovních potřeb.

(730) **Medenci Martina**, Perlova 7, Plzeň, 30100, CZ

(740) UNIPATENT, Ing. Jiří Chludina, Jana Masaryka 43-47, Praha 2, 12000

(210) **O-359920**

- (220) 05.10.2004  
(320) 05.10.2004  
(511) 9, 37, 38  
(540)

## TRS

- (510) (9) antény, počítačový software (nahrané počítačové programy), radiotelefonní zařízení (vysílače a vysíláčky), zařízení ke

zpracování dat, signalizační zařízení, bezpečnostní zařízení pro železniční dopravu; (37) instalace, údržba a opravy strojů a zařízení; (38) přenos zpráv a obrazových informací pomocí počítače, vysílání (radiové).

- (730) **T-CZ, a. s.**, Na Strži 28, Praha 4, 14000, CZ  
(740) Ing. Roman Vithous, patentový zástupce, Pavlíkova 605/12, Praha 4 - Kamýk, 14200

- (210) **O-359923**  
(220) 06.10.2004  
(320) 06.10.2004  
(511) 6, 11, 19, 20, 21, 37  
(540)



- (510) (06) kovové drobné trubky, armatury pro potrubí na stlačený vzduch, drobné kovové zboží patřící do třídy 6, kovové odlitky, výlisky a obrobky patřící do třídy 6; (11) zařízení pro ohřev a rozvod vody, vanové příslušenství (armatury), vodovodní potrubní zařízení, vodovodní baterie, vany, umývadla, sanitární vybavení koupelen a toalet, klimatizace, vařiče; (19) nekovové trubky, keramické obklady, dlažba, sanitární keramika; (20) nábytek do koupelen, zrcadla; (21) koše na prádlo, nádoby na odpadky, kelímky, toaletní náčiní, výrobky ze skla patřící do třídy 21; (37) opravy a servis výrobků uvedených ve třídách 6, 11, 19 a 20.

- (730) **NOVASERVIS, spol. s r.o.**, Merhautova 208, Brno, 61300, CZ  
(740) Ing. Libor Markes, Grohova 54, Brno, 60200

- (210) **O-359924**  
(220) 06.10.2004  
(320) 06.10.2004  
(511) 6, 11, 21, 37  
(540)



- (510) (06) kovové trubky, armatury pro potrubí na stlačený vzduch, drobné kovové zboží patřící do třídy 6, kovové odlitky, výlisky a obrobky patřící do třídy 6; (11) zařízení pro ohřev a rozvod vody, vodovodní baterie, vany jako sanitární zařízení, vanové příslušenství (armatury), vodovodní potrubní zařízení; (21) výrobky ze skla patřící do třídy 21; (37) opravy a servis výrobků uvedených ve třídách 6, 11 a 21.

- (730) **METAL Znojmo a.s.**, Družstevní 5, Znojmo, 66925, CZ  
(740) Ing. Libor Markes, Grohova 54, Brno, 60200

- (210) **O-359926**  
(220) 06.10.2004  
(320) 06.10.2004  
(511) 20, 35, 37, 42  
(540)



- (510) (20) nábytek všeho druhu, nábytkové díly, nábytkové doplňky, regály, dekorativní předměty přenosné, umělecká díla ze dřeva,

vosku, sádry a umělých hmot, rámy na obrazy a zrcadla, truhly nekovové, poštovní schránky nekovové, truhly a schránky ze dřeva nebo umělých hmot, věšáky, stojany a stolký odkládací, konzole a tyče na záclony a závěsy, žaluzie rolety ve tř. 20, tabule, poutače ze dřeva nebo umělých hmot, pulty, například barové, pro recepcce, jednací apod., stojany, regály a vitríny na vystavování zboží, jiný další nábytek a interiérové doplňky, zejména pro domácnosti, hotely a jiná ubytovací zařízení, kanceláře, učebny a jiná vzdělávací zařízení, jednací místnosti, jednací sály, předšálí, výstavní místnosti, kulturní, společenská, zdravotnická zařízení v rámci této třídy, žebříky ze dřeva a schůdky dřevěné přenosné, dávkovače ručníků ve tř. 20; (35) zprostředkování obchodu, pomoc při řízení podniků a obchodu, pořádání výstav a veletrhů v rámci této třídy, předvádění a nabízení zboží, reklama a propagace; (37) truhlářské práce, zakázková výroba nábytku a interiérových doplňků, montáž nábytku a interiérových doplňků, zařízení interiérů, stavební práce, včetně rekonstrukcí a odstraňování staveb, stavební řemesla jako například práce zemní, zakládací, betonářské, zednické, stavebně montážní, tesařské, klempířské, pokrývačské, lešenářské, izolačnické, úpravy povrchů jako práce malířské, natěračské, tapetářské, pokládání podlah, zajišťování prací topenářských, vodoinstalačních, elektroinstalačních, plynoinstalačních; (42) konstruktérské práce, projektování, zejména interiérů, průmyslový design, odborné poradenství v oboru nábytku, jeho výběru a užívání, odborné poradenství v oboru zařizování interiérů.

- (590) Barevná  
(730) **ELBEN s.r.o.**, Žižkova 722/67, Ústí nad Labem, 40001, CZ  
(740) ZEMAN - podkrušnohorská patentová a známková kancelář, Petr Zeman, Hradní 301, Lohotky, 35733

- (210) **O-359936**  
(220) 06.10.2004  
(320) 06.10.2004  
(511) 35, 36, 41  
(540)



- (510) (35) obchodní management a podnikové poradenství; (36) nákup na splátky (- financování), platby na splátky (- financování), koupě na splátky (- financování), pojištění (-zprostředkování), pojistky životní (životní pojištění), poradenství v oblasti pojištění, pojistky (-uzavírání), půjčky (-financování), finanční služby, finanční poradenství, finanční informace, konzultační služby v oblasti financí; (41) pořádání a řízení pracovních setkání (školení).

- (730) **CREDIT FINANCE a. s.**, Hradecká 1151, Hradec Králové, 50002, CZ

- (210) **O-359941**  
(220) 06.10.2004  
(320) 06.10.2004  
(511) 9, 11, 37  
(540)



- (510) (9) hasicí přístroje všeho druhu; (11) hydranty a hydrantové systémy, stabilní hasicí zařízení, proudnice; (37) instalace hasicích přístrojů, opravárenské a údržbářské služby v oboru hasicích přístrojů a hasební techniky.

- (590) Barevná

(730) **Informační a bezpečnostní agentura Chomutov s.r.o.**, Pražská 1219/7, Chomutov, 43001, CZ

(210) **O-359948**

(220) 06.10.2004

(320) 06.10.2004

(511) 9, 25, 41

(540)

## A DOPE OPERA

(510) (9) zvuková, video a datová nahrávací a reprodukční zařízení k nahrávání, přenosu a reprodukci zvuku a/nebo obrazu, televizní hry, přístroje pro zábavu fungující jen s televizními přijímači nebo video monitory, počítačové nebo elektronické zábavní přístroje, elektrické nebo elektronické zábavní přístroje na mince nebo žetony, počítačový software, počítačové hry, elektronické hry, video hry, hry s pamětí na kompaktních discích, hry se zvukovým výstupem, herní nosiče k použití s elektronickými herními zařízeními, zvukové a obrazové nahrávky, kinematografické a fotografické filmy, kinematografické filmy a videokazety, sluneční brýle, dioptrické brýle, zvukové nahrávky, gramofonové nahrávky, gramofonové desky, magnetické datové nosiče obsahující obraz a/nebo zvuk, laserové disky, kompaktní disky, CD-ROM, CD, DVD, pásky, kazety, cartridge, karty nebo jiné nosiče, všechny nesoucí nebo k použití při přenášení zvukových nahrávek, video nahrávek, datových obrazů, her, grafik, textů, programů nebo informací, gramofonové nahrávky nebo desky, herní kazety pro počítačové video hry a herní přístroje s video výstupem, kazety s počítačovými hrami, počítačové herní programy, počítačové herní pásky, paměťové nosiče, interaktivní kompaktní disky a CD ROM (kompaktní disky s pamětí pouze ke čtení), přepravní skříně na kazety a kompaktní disky, díly a doplňky k veškerému dříve zmíněnému zboží, interaktivní elektronické hry k použití s počítači, televizními/rozhlasovými, elektronickými herními přístroji pro domácí použití, mobilními telefony a Internetem; (25) svrchní oblečení, sportovní oblečení, oblečení pro volný čas, neformální oblečení, plavky, noční úbory, obuv a pokrývky hlavy, trička, opasky, šály, bundy, obleky, kalhoty, sukně, punčochy, punčochové kalhoty, vázanky, rukavice, svetry, šaty, blůzy, košile, klobouky, čepice, obuv, pantofle; (41) zábavní služby, produkce, příprava, prezentace, distribuce a pronájem televizních a rozhlasových programů a filmů, animovaných filmů a zvukových a obrazových nahrávek, prostřednictvím interaktivních médií, např. Internetu, nebo jiných médií, produkce živých zábavních programů, produkce televizních zábavních programů, TV programy s hudbou, vydávání knih, časopisů a periodik, vydávání a pronájem vzdělávacích a výchovných materiálů, organizace, pořádání a prezentace vzdělávacích, kulturních a zábavních akcí, prostřednictvím interaktivních nebo jiných médií, organizace, pořádání a prezentace soutěží, zápasů, her, výstav, sportovních událostí, show, putovních show, pódiových akcí, divadelních představení, koncertů, živých vystoupení a akcí s účastí publika, organizace interaktivních her, zábava a vzdělávání, všechny dříve uvedené služby rovněž pořádané přes globální počítačovou síť a jiné (interaktivní) komunikační sítě, včetně Internetu.

(730) **Viacom International, Inc.**, 1515 Broadway, New York, 10036, NY, US

(740) Společná advokátní kancelář Všeetečka Zelený Švorčík Kalenský a partneři, JUDr. Otakar Švorčík, Hálkova 2, Praha 2, 12000

(210) **O-359950**

(220) 06.10.2004

(320) 06.10.2004

(511) 5

(540)



(510) (5) čaje léčivé, dietní potraviny, upravené pro lékařské účely, doplňky potravy - minerální, doplňky výživové pro lékařské

účely, nápoje dietetické, upravené pro lékařské účely, vitamínové přípravky, potrava pro kojenec, potrava pro děti upravená pro lékařské účely.

(730) **Penco, s.r.o.**, Náměstí Jiřího z Poděbrad 64, Řevnice, 25230, CZ

(740) Václav Müller, Filipova 2016, Praha 4, 14800

(210) **O-359951**

(220) 06.10.2004

(320) 06.10.2004

(511) 9, 16, 38, 41

(540)

PRAŽSKÉ  
HUDEBNÍ  
LÉTO

(510) (9) nosiče informací všeho druhu kromě papírových, zejména zvukové nosiče; (16) tiskoviny, fotografie a polygrafické výrobky, např. programy koncertů, přehledy kulturních pořadů; (38) šíření slova a hudby prostřednictvím počítačových sítí; (41) výchovná a zábavní činnost, např. hudební festivaly, přehlídky, koncerty, provozování orchestrů, setkání hudebníků, pořádání koncertů.

(590) Barevná

(730) **Symfonický orchestr hlavního města Prahy FOK**, Obecní dům, nám. Republiky 5, Praha 1, 11000, CZ

(740) Ing. Pavel Reichel, Lopatecká 14, Praha 4, 14700

(210) **O-359952**

(220) 06.10.2004

(320) 06.10.2004

(511) 9, 16, 38, 41

(540)

PRAGUE  
MUSICAL  
SUMMER

(510) (9) nosiče informací všeho druhu kromě papírových, zejména zvukové nosiče; (16) tiskoviny, fotografie a polygrafické výrobky, např. programy koncertů, přehledy kulturních pořadů; (38) šíření slova a hudby prostřednictvím počítačových sítí; (41) výchovná a zábavní činnost, např. hudební festivaly, přehlídky, koncerty, provozování orchestrů, setkání hudebníků, pořádání koncertů.

(590) Barevná

(730) **Symfonický orchestr hlavního města Prahy FOK**, Obecní dům, nám. Republiky 5, Praha 1, 11000, CZ

(740) Ing. Pavel Reichel, Lopatecká 14, Praha 4, 14700

(210) **O-359953**

(220) 06.10.2004

(320) 06.10.2004

(511) 9, 16, 38, 41

(540)

PRAŽSKÉ  
KULTURNÍ  
LÉTO

(510) (9) nosiče informací všeho druhu kromě papírových, zejména zvukové nosiče; (16) tiskoviny, fotografie a polygrafické výrobky, např. programy koncertů, přehledy kulturních pořadů; (38) šíření slova a hudby prostřednictvím počítačových sítí; (41)

- výchovná a zábavní činnost, např. hudební festivaly, přehlídky, koncerty, provozování orchestrů, setkání hudebníků, pořádání koncertů. (540)
- (590) Barevná
- (730) **Symfonický orchestr hlavního města Prahy FOK**, Obecní dům, nám. Republiky 5, Praha 1, 11000, CZ
- (740) Ing. Pavel Reichel, Lopatecká 14, Praha 4, 14700

- (210) **O-359954**  
(220) 06.10.2004  
(320) 06.10.2004  
(511) 9, 16, 38, 41  
(540)



PRAGUE  
CULTURAL  
SUMMER

- (510) (9) nosiče informací všeho druhu kromě papírových, zejména zvukové nosiče; (16) tiskoviny, fotografie a polygrafické výrobky, např. programy koncertů, přehledy kulturních pořadů; (38) šíření slova a hudby prostřednictvím počítačových sítí; (41) výchovná a zábavní činnost, např. hudební festivaly, přehlídky, koncerty, provozování orchestrů, setkání hudebníků, pořádání koncertů.
- (590) Barevná
- (730) **Symfonický orchestr hlavního města Prahy FOK**, Obecní dům, nám. Republiky 5, Praha 1, 11000, CZ
- (740) Ing. Pavel Reichel, Lopatecká 14, Praha 4, 14700

- (210) **O-359958**  
(220) 06.10.2004  
(320) 06.10.2004  
(511) 25  
(540)

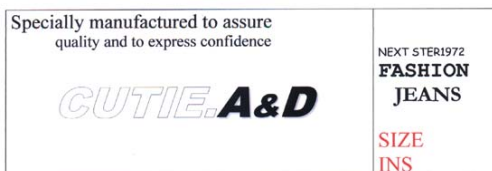

- (510) (25) obuv, oděvy, klobouky.
- (590) Barevná
- (730) **Nguyen Van Phuong**, Ledvinova 1711/6, Praha 4 - Chodov, 14900, CZ

- (210) **O-359959**  
(220) 06.10.2004  
(320) 06.10.2004  
(511) 25  
(540)



- (510) (25) obuv, oděvy, klobouky.
- (590) Barevná
- (730) **Nguyen Van Phuong**, Ledvinova 1711/6, Praha 4 - Chodov, 14900, CZ

- (210) **O-359969**  
(220) 07.10.2004  
(320) 07.10.2004  
(511) 35, 37, 40, 42

## JaMi Petrol

- (510) (35) reklamní, inzertní a propagační činnost, obstaravatelská a zprostředkovatelská činnost v oblasti obchodu, poskytování pomoci při provozu obchodu, činnost organizačních a ekonomických poradců, marketing, administrativní práce; (37) provozování čerpacích stanic s palivy a mazivy; (40) zpracování materiálů, zejména recyklace odpadů, zejména odpadních plastů, nakládání s odpady; (42) vědecké a technologické služby a s nimi spojený výzkum a návrhy, výzkum a vývoj v oblasti přírodních, technických a společenských věd, monitorování nových technologií z oblasti recyklace odpadů.
- (730) **JaMi Petrol, s.r.o.**, Malá Štěpánská 1928/11, Praha 2, 12000, CZ
- (740) JUDr. Aleš Zábrš, Na Beránce 2, Praha 6, 16000

- (210) **O-359971**  
(220) 07.10.2004  
(320) 07.10.2004  
(511) 35, 37, 40, 42  
(540)

## PETREC

- (510) (35) reklamní, inzertní a propagační činnost, obstaravatelská a zprostředkovatelská činnost v oblasti obchodu, poskytování pomoci při provozu obchodu, činnost organizačních a ekonomických poradců, marketing, administrativní práce; (37) provozování čerpacích stanic s palivy a mazivy; (40) zpracování materiálů, zejména recyklace odpadů, zejména odpadních plastů, nakládání s odpady; (42) vědecké a technologické služby a s nimi spojený výzkum a návrhy, výzkum a vývoj v oblasti přírodních, technických a společenských věd, monitorování nových technologií z oblasti recyklace odpadů.
- (730) **JaMi Petrol, s.r.o.**, Malá Štěpánská 1928/11, Praha 2, 12000, CZ
- (740) JUDr. Aleš Zábrš, Na Beránce 2, Praha 6, 16000

- (210) **O-359972**  
(220) 07.10.2004  
(320) 07.10.2004  
(511) 7, 8, 9, 11, 16, 21, 35, 36, 38, 41  
(540)



- (510) (7) pračky klasické i automatické, myčky na nádobí, ždímačky, kuchyňské přístroje elektromechanické v rámci této třídy, zejména stroje na zpracování potravin jako kuchyňské roboty, šlehače a mixéry, hnětací stroje, elektrické nože, kráječe a multikráječe, elektrické odšťavňovače a lisy na ovoce, elektrické mlýnky na kávu, mlýnky na maso, elektrické drtiče na potraviny, vysavače a čističe koberců, otvírače konzerv elektrické; (8) holicí stroje a epilátory, zastříhovače vlasů a vousů, kulmy a ondulační zařízení, otvírače konzerv neelektrické; (9) výpočetní technika, videosystémy, kancelářská technika jako telefonní přístroje, faxy, kopírky, kamery, fotografické přístroje, přístroje a nástroje elektrické v rámci této třídy, zejména radiopřijímače, tunery, video technika, magnetofony, diktafony, gramofony, CD přehrávače, Hi-Fi soupravy, včetně komponent, jako jsou reproduktory, mikrofony, sluchátka, měniče a zesilovače, televizní přijímače, včetně antén a satelitů, dálkové ovládače, přenosné přijímače a přehrávače, autorádia a autoreproduktory, záznamová média jako jsou audio a video kazety, kompaktní disky a floppy disky, žehličky elektrické, včetně napařovacích, váhy; (11) chladničky, mrazničky a výrobky ledu, elektrická, plynová a kombinovaná zařízení pro vaření, pečení, smažení a opékání, zejména sporáky, trouby elektrické, plynové i mikrovlnné, grily, rošty, sendvičovače, toastovače a opékače topinek, elektrické fritovací hrnce, pánve a pečící formy, vařiče a varné desky, sporáky na tuhá paliva, kávovary elektrické, stroje



- na espresso, instantní dávkačce horké vody, rychlovarné konvice, zařízení větrací a klimatizační, přístroje pro úpravu vzduchu v místnostech, jako jsou filtrační zařízení, zvlhčovače a odvlhčovače, odsavače par, elektrická a plynová topná zařízení, včetně kotlů radiátorů, plynových topidel, elektrických topných těles, infrazářičů a konvektorů, elektrické a plynové ohřivače vody, filtry pro odsavače par, vodovodní baterie, boilersy, vysoušeče vlasů; (16) papírové filtry pro vysavače, papírové filtry pro kávovary; (21) drobné náčiní a přenosné nádoby pro domácnost a kuchyni, ruční mlýnky, mixéry, šlehače struhadla, pánve, hrnce, rendlíky, konvice, soupravy pro vaření a pití kávy, grilovací jehly a rožně užívané při vaření, elektrické zubní kartáčky; (35) průzkum a analýza trhu, zprostředkování obchodních záležitostí v oboru výroby, prodeje a propagace elektrosportřebičů a souvisejícího zboží, poradenství v otázkách organizování obchodní činnosti, vytváření a provozování obchodních sítí, pořádání komerčních výstav a veletrhů, elektronický obchod prostřednictvím Internetu, vydávání periodických a neperiodických propagačních tiskovin pro podporu prodeje; (36) finanční leasing, splátkový prodej, úvěrování zboží, úvěrové poradenství, zprostředkování finančních operací, zprostředkování úvěrů; (38) zprostředkování přístupu k Internetu pro uživatele, zajišťování jeho provozu a internetové služby uživatelům spadající do tř. 38; (41) organizování vzdělávacích a školicích akcí.
- (730) **HP TRONIC Zlín, spol. s r.o.**, Prštné-Kútiky 637, Zlín, 76001, CZ
- (740) Ing. Zdeněk KUČERA, Padělký 548 (P.O.Box 92), Slušovice, 76315

- (210) **O-359973**  
(220) 07.10.2004  
(320) 07.10.2004  
(511) 7, 8, 9, 11, 16, 21, 35, 36, 38, 41  
(540)



- (510) (7) pračky klasické i automatické, myčky na nádobí, ždímačky, kuchyňské přístroje elektromechanické v rámci této třídy, zejména stroje na zpracování potravin jako kuchyňské roboty, šlehače a mixéry, hnětačí stroje, elektrické nože, kráječe a multikráječe, elektrické odšťavňovače a lisy na ovoce, elektrické mlýnky na kávu, mlýnky na maso, elektrické drtiče na potraviny, vysavače a čističe koberců, otvírače konzerv elektrické; (8) holicí strojky a epilátory, zastříhovače vlasů a vousů, kulmy a ondulační zařízení, otvírače konzerv neelektrické; (9) výpočetní technika, videosystémy, kancelářská technika jako telefonní přístroje, faxy, kopírky, kamery, fotografické přístroje, přístroje a nástroje elektrické v rámci této třídy, zejména radiopřijímače, tunery, video technika, magnetofony, diktafony, gramofony, CD přehrávače, Hi-Fi soupravy, včetně komponent, jako jsou reproduktory, mikrofony, sluchátka, měniče a zesilovače, televizní přijímače, včetně antén a satelitů, dálkové ovládače, přenosné přijímače a přehrávače, autorádia a autoreproduktory, záznamová média jako jsou audio a video kazety, kompaktní disky a floppy disky, žehličky elektrické, včetně napařovačích, váhy; (11) chladničky, mrazničky a výrobky ledu, elektrická, plynová a kombinovaná zařízení pro vaření, pečení, smažení a opékání, zejména sporáky, trouby elektrické, plynové i mikrovlnné, grily, rošty, sendvičovače, toastovače a opékače topinek, elektrické fritovací hrnce, pánve a pečící formy, vařiče a varné desky, sporáky na tuhá paliva, kávovary elektrické, stroje na espresso, instantní dávkačce horké vody, rychlovarné konvice, zařízení větrací a klimatizační, přístroje pro úpravu vzduchu v místnostech, jako jsou filtrační zařízení, zvlhčovače a odvlhčovače, odsavače par, elektrická a plynová topná zařízení, včetně kotlů radiátorů, plynových topidel, elektrických topných těles, infrazářičů a konvektorů, elektrické a plynové ohřivače vody, filtry pro odsavače par, vodovodní baterie, boilersy, vysoušeče vlasů; (16) papírové filtry pro vysavače, papírové

- filtry pro kávovary; (21) drobné náčiní a přenosné nádoby pro domácnost a kuchyni, ruční mlýnky, mixéry, šlehače struhadla, pánve, hrnce, rendlíky, konvice, soupravy pro vaření a pití kávy, grilovací jehly a rožně užívané při vaření, elektrické zubní kartáčky; (35) průzkum a analýza trhu, zprostředkování obchodních záležitostí v oboru výroby, prodeje a propagace elektrosportřebičů a souvisejícího zboží, poradenství v otázkách organizování obchodní činnosti, vytváření a provozování obchodních sítí, pořádání komerčních výstav a veletrhů, elektronický obchod prostřednictvím Internetu, vydávání periodických a neperiodických propagačních tiskovin pro podporu prodeje; (36) finanční leasing, splátkový prodej, úvěrování zboží, úvěrové poradenství, zprostředkování finančních operací, zprostředkování úvěrů; (38) zprostředkování přístupu k Internetu pro uživatele, zajišťování jeho provozu a internetové služby uživatelům spadající do tř. 38; (41) organizování vzdělávacích a školicích akcí.
- (730) **HP TRONIC Zlín, spol. s r.o.**, Prštné-Kútiky 637, Zlín, 76001, CZ
- (740) Ing. Zdeněk KUČERA, Padělký 548 (P.O.Box 92), Slušovice, 76315

- (210) **O-359975**  
(220) 07.10.2004  
(320) 07.10.2004  
(511) 8, 14, 21  
(540)

## KITWARE

- (510) (8) jídelní příbory, vidličky, nože, lžice, lžičky, řeznické, lovecké a sportovní nože, kuchyňské nože, ocílky, sekáčky, mačety, dýky, kapesní nože, nůžky, nůžky kadeřnické, nůžky krejčovské, nůžky na papír, nůžky na potraviny, brousky, brousky nožů, škrabky, rádla, krájecí kolečka, louskáčky na ořechy, kleště, kleště na cukr, moučnický, saláty a špagety, otvíráky konzerv a univerzální otvíráky neelektrické; (14) zlato, předměty z drahých kovů a jejich slitin, klenoty, drahokamy, šperky, bižuterie, hodiny, hodinářské potřeby; (21) nerez kuchyňské nářadí a nádoby v rámci této třídy, ruční mixéry, kuchyňské potřeby keramické, kovové, kovové v nerez úpravě, porcelánové, hliněné a dřevěné jako jídelní soupravy, včetně samostatných talířů, mís, misek, táců, podnosů a konvic, kuchyňské potřeby jako hrnce, tlakové hrnce, napařovací hrnce, kastroly, rendlíky, pánve, pánve se speciálními povrchy, pekáče, poklice a pokličky, konvičky, plechy a formy na pečení, jídelní servisy, servírovací soupravy, talíře, podnosy, tácy a misky, nádobí pro mikrovlnné trouby, nádobí pro mrazicí a chladicí boxy, kuchyňské nářadí jako ozdobné vykrajovače a kráječe, grilovací jehly, mašlovačky, lisy na citrony, porcováče, naběračky, obraběčky, pěnovačky, šťouchadla brambor, šlehací metly, kalíšky na vejce, odměrky, lopatky, nálevky, vařečky, paličky, servírovací lopatky, stěrky, uzávěry lahví, otvíráky lahví, krájecí desky a prkénka, struhadla, sítko, cedníky, napařovací vějíře a mísy, vykrajovátka, misky, podnosy, jídonosiče, odšťavňovače, omáčnický, dózy na maslo, solníčky, pepřenky, cukřenky, sypátka na sýr a koření, nádoby na smetanu, kořenky, dózy na koření, podložky pod hrnce a skleničky, tvořitka na led, kroužky a stojánky na ubrusky, bloky na nože, věšáky kuchyňského nářadí, prachovky, čisticí válečky, viskózní houby, kuchyňské rukavice, špejle, slánky, pártý ozdoby, plastové šuplíky, poličky a zásobníky, dávkačce plastové, plastové podnosy a podložky, odpadkové koše, žehlicí prkna, drobné plastové výrobky pro kuchyni a bydlení, plastové nádoby jako misky, mísy, tácky, kbelíky, vany, vaničky, užitkové skleněné, porcelánové a keramické výrobky pro domácnost, vše zde uvedené spadající do tř. 21.
- (730) **HP TRONIC Zlín, spol. s r.o.**, Prštné-Kútiky 637, Zlín, 76001, CZ
- (740) Ing. Zdeněk KUČERA, Padělký 548 (P.O.Box 92), Slušovice, 76315

- (210) **O-359987**  
(220) 07.10.2004  
(320) 07.10.2004  
(511) 6, 7, 17, 19, 35, 36, 37, 42, 43

(540)



- (510) (6) obecné kovy a jejich slitiny, kovové stavební materiály .kovová okna, hliníková okna, ocelové konstrukce, kovové trubky, dráty a řetězy, odlitky z barevných kovů a litiny; (7) řezací stroje, řezačky polystyrénu; (17) plastová okna, tepelné a zvukové izolace, izolační desky, izolační nátěry, izolační plst, materiály těsnící, ucpávací a izolační, polotovary z plastických hmot a gumy; (19) stavební materiály všeho druhu zařazené do této třídy; okna a dveře dřevěné, výplňové dílce obvodových stěn; (35) zprostředkovatelská činnost v oblasti obchodu, velkoobchod a maloobchod, export-import, propagace, reklama a inzerce všemi druhy médií, marketing, zprostředkovatelská činnost v uvedených oborech; (36) činnost realitní kanceláře, koupě, prodej a pronájem nemovitostí zařazených do této třídy, správa nemovitostí, inženýrská, poradenská, obstaravatelská a developerská činnost v investiční výstavbě, zprostředkovatelská činnost v uvedených oblastech; (37) provádění bytových, občanských a průmyslových staveb a investičních celků, jejich změn a ochraňování, komplexní regenerace staveb, provádění tepelných a zvukových izolací, zprostředkovatelská a obstaravatelská činnost v uvedených oblastech; (42) inženýrská, projektová a designérská činnost v investiční výstavbě a stavebnictví, grafické a kresličské práce, zprostředkovatelská činnost v uvedených oblastech; (43) hostinské a ubytovací služby.
- (590) Barevná  
(730) **entrée prague, spol. s r.o.**, Türkova 828, Praha 4, 14000, CZ  
(740) Ing. Michal Jupa, patentový zástupce, Na Baních 1385, Praha 5 - Zbraslav, 15600

- (210) **O-360000**  
(220) 07.10.2004  
(320) 07.10.2004  
(511) 35, 41  
(540)



- (510) (35) účetnictví, personální poradenství, poradenství při vedení podniků, pomoc při řízení obchodních a průmyslových podniků, posuzování efektivnosti provozu a racionalizace práce, příprava mezd a výplatních listin, příprava a vyhotovení daňových příznání, dodavatelské služby pro třetí osoby (nákup výrobků a služeb pro jiné podniky); (41) vydávání textů, s výjimkou reklamních nebo náborových, organizování a vedení konferencí, organizování a vedení seminářů, pořádání a řízení pracovních setkání (školení).
- (730) **PERSONNEL SERVICE, s.r.o.**, Jankovcova 1055/13, Praha 7, 17000, CZ

- (210) **O-360004**  
(220) 08.10.2004  
(320) 08.10.2004  
(511) 35, 36, 38, 41, 42  
(540)

### chilli pfeifer

- (510) (35) aktualizování reklamních materiálů, marketingové studie, obchodní nebo podnikatelské informace, obchodní nebo podnikatelské poradenství a průzkum, obchodní management a podnikové poradenství, obchodní reklama, organizování komerčních a reklamních výstav, pomoc při řízení obchodních a průmyslových podniků, poskytování obchodních nebo

podnikatelských informací, systemizace informací do počítačových databází, pořádání veletrhů pro obchodní a reklamní účely, překlad informací do počítačových databází, reklama (propagace), reklamní agentury, rozšiřování reklamních materiálů, vydávání, zveřejňování, oznamování nebo publikování reklamních textů, reklama na Internetu, služby, poradenství v obchodní činnosti, televizní reklama, venkovní reklama, vydávání reklamních nebo náborových, propagačních a inzertních textů, zaslání reklamních materiálů zákazníkům, zprostředkování služeb v oblasti reklamy a obchodu; (36) finanční poradenství, finanční analýzy, finanční služby, finanční informace, finanční sponzorování, finanční řízení, shromažďování prostředků na dobročinné účely, správa majetku, zprostředkovatelská činnost v rámci této třídy; (38) informační kancelář, počítačová komunikace, poskytování a přenos informací pomocí Internetu, přenos zpráv a obrazových informací pomocí počítače, elektronický přenos dat, zaslání zpráv; (41) umělecká agentura, agenturní činnost v oblasti kultury a umění, organizování a vedení konferencí, kongresů, seminářů nebo symposií, organizování kulturních nebo vzdělávacích výstav, pořádání a řízení pracovních setkání nebo školení, plánování a organizování večírků, organizování sportovních soutěží, organizování vzdělávacích a zábavných soutěží, výroba divadelních nebo jiných představení, výroba rozhlasových a televizních programů; (42) aktualizace počítačových programů, obnova, regenerace počítačových dat, poskytování přístupu k počítačovým databázím, počítačové programování, instalace, údržba nebo kopírování počítačových programů, počítačové systémové analýzy, pronájem času na přístup do počítačových databází, pronájem počítačového software, pronajímání vybavení času pro počítačová data, tvorba software.

- (730) **chilli pfeifer, a.s.**, Lidická 66/43, Praha 5, 15000, CZ  
(740) JUDr. Michal Chrůma, Ph.D., advokát, Hradešinská 977/5, Praha 10, 10100

- (210) **O-360007**  
(220) 08.10.2004  
(320) 08.10.2004  
(511) 35, 41, 42  
(540)



- (510) (35) personální poradenství, poradenství v oblasti lidských zdrojů, poradenství v oblasti systému výběru, vzdělávání, motivace a hodnocení zaměstnanců, poradenství v oblasti poskytování zaměstnaneckých výhod, průzkumy motivace zaměstnanců, poradenství v oblasti personálního auditu a tvorby příznivého sociálního klimatu na pracovišti, vyhledávání, výběr a odborné posouzení nově přijímaných pracovníků, služby v oblasti odborného posouzení potenciálu osobnosti, poradenská činnost v oblasti rozvoje osobnosti a koučování; (41) vydavatelská a publikační činnost, elektronické publikování, pořádání odborných kurzů, školení a jiných vzdělávacích akcí, pořádání a řízení pracovních setkání, kongresů a symposií, vedení diskusních skupin a workshopů, pořádání a vedení odborných besed; (42) služby v oblasti metodiky a certifikace systémů řízení podle mezinárodních norem zejména řady ISO, ISO/TS, QS, VDA, EMAS, AS, OHSAS, SafetyCert, norem týkajících se HACCP a jiných národních nebo speciálních standardů na základě akreditace s výjimkou státního zkušebnictví, provádění certifikačních auditů a vydávání kontrolních osvědčení, služby týkající se certifikace environmentálního managementu, recyklace odpadů, systémů bezpečnosti práce a minimalizace rizik včetně ostatních certifikací ve výrobě, v obchodní činnosti a ve službách, poradenství a tvorba podnikových norem v oblasti technických podmínek vývozu/dovozu, poradenství v oblasti zavádění systémů řízení jakosti, ochrany životního prostředí, bezpečnosti práce a ochrany zdraví při práci, včetně souvisejících

legislativních povinností, a příprava systémů k certifikaci u akreditovaných certifikačních společností.

- (590) Barevná  
(730) **Top-Tree-System, s.r.o.**, K Lípě 77, Praha 5, 15400, CZ  
(740) TETRAPAT, RNDr. Zdeňka Halaxová, Horní náměstí 7, Olomouc, 77200

(210) **O-360014**

- (220) 08.10.2004  
(320) 08.10.2004  
(511) 20, 35, 37  
(540)



- (510) (20) regály, kovový nábytek; (35) zprostředkovatelská činnost v oblasti obchodu; (37) instalace ( montáže), servis regálů a kovového nábytku.  
(730) **Ing. Rudolf Sikora - A.Q. Trivex**, Klausova 2551/13, Praha 5, 15500, CZ

(210) **O-360024**

- (220) 08.10.2004  
(320) 08.10.2004  
(511) 9, 16, 41  
(540)



**DIGITÁLNÍ domov**

- (510) (9) elektronická média; (16) periodické publikace; (41) vydavatelství, nakladatelství.  
(730) **Vogel Burda Communications s.r.o.**, Sokolovská 73, Praha 8, 18621, CZ

(210) **O-360026**

- (220) 08.10.2004  
(320) 08.10.2004  
(511) 35, 39, 43  
(540)



- (510) (35) činnost organizačních a ekonomických poradců, zprostředkování v oblasti obchodu, reklamní činnost, zejména v oboru gastronomie; (39) provozování cestovní kanceláře; rozvoz a distribuce hotových jídel a pokrmů, balení potravin; (43) ubytovací služby, provozování hostinských činností, restaurace, bary, snack bary, cafeterie, motoresty, hostince, kantýny, závodní jídelny, menzy, rychlá občerstvení, catering (hromadné dodávání hotových jídel, nápojů do restaurací, jídelen, zajištění stravování při společenských akcích) a služby spojené s nákupem a obstaráváním potravin, nápojů a občerstvení, pohostinství, hotelové služby, příprava jídel, společné stravování, podávání jídel a nápojů, příprava jídel a nápojů ke spotřebě, zejména steaků a zeleninových a ovocných salátů, poskytování a obstarávání jídla a nápojů, služby zajišťující stravování a dočasné ubytování, automat pro občerstvení, pronájem jednacích místností, provoz kempu, rezervace pobytů, zásobování,

půjčování restauračního zařízení.

- (590) Barevná  
(730) **Kos Bruno**, Západní 95, Prostějov, 79601, CZ  
(740) DANĚK & KINDLOVÁ Advokátní a patentová kancelář, Vilém Daněk, Vinohradská 45, Praha 2, 12000

(210) **O-360028**

- (220) 08.10.2004  
(320) 08.10.2004  
(511) 25  
(540)

**MURDOC**

- (510) (25) oděvy.  
(730) **BLUEJEANS s.r.o.**, Dobronická 778, Praha 4, 14800, CZ

(210) **O-360032**

- (220) 11.10.2004  
(320) 11.10.2004  
(511) 16, 35, 38, 41, 42  
(540)



- (510) (16) tiskoviny všeho druhu, včetně propagačních materiálů, propagačních tiskovin, plakáty, katalogy, fotografie, neperiodický tisk, programy, bulletiny, drobné propagační předměty, např. tužky, zápisníky; (35) zprostředkování obchodu, inzerce, plakátování, prodeje v dražbě, předvádění zboží, rozmnožování propagačního materiálu, aranžování a výzdoba výkladních skříní, dovozní a vývozní agentura, marketing, obchodní nebo podnikatelské informace, činnost ekonomických a účetních poradců, pomoc, poradenství a poskytování konzultací v obchodní činnosti, reklamní a propagační činnost, vytváření obchodních sítí, zprostředkování interaktivního obchodu pomocí globálních komunikačních sítí (Internet), administrativní práce a zpracování dokumentů, spadající do této třídy, jejich kopírování, skenování, plotrování, zvětšování a zmenšování velkoformátových dokumentů; (38) služby v oblasti komunikace, zprostředkování komunikace ústní a/nebo vizuální, poskytování uživatelského přístupu ke globální počítačové síti, pronájem zařízení pro přenos informací, přenos zpráv a informací pomocí počítačů, půjčování a pronájem telekomunikačních zařízení a zprostředkování této činnosti; (41) vydavatelská a nakladatelská činnost, vydávání knih, novin, časopisů, periodických publikací, fotografií, pohlednic, plakátů, formulářů, vydávání textů, s výjimkou reklamních nebo náborových, provádění korektur, výchova, vzdělávání, zábava, sportovní aktivity, organizování klubové činnosti, pořádání odborných kurzů, školení a jiných vzdělávacích akcí, včetně lektorské činnosti, výuka na PC, výchovné a vzdělávací služby, výchova a mimoškolní vzdělávání v soukromých školách a zařízeních sloužících odbornému vzdělávání, v zařízeních nezařazených do sítě škol, školských a předškolních zařízení, jiné mimoškolní vzdělávání, doučování, dálkové studium, korespondenční kurzy, informace o výchově a vzdělávání, organizování, vedení a řízení školení, pracovních setkání, seminářů, konferencí a kolokvií, organizování a plánování večírků, organizování kulturních nebo vzdělávacích výstav (autogramiády, galerie, obrazárny), organizování vzdělávacích a zábavných soutěží, výchovně zábavné klubové služby, služby k zábavě a pobavení, spadající do třídy 41, zprostředkování výroby, šíření a prodeje televizních pořadů, poskytování on-line elektronických publikací (bez možnosti stažení), psaní scénářů, služby pro oddech a rekreaci, reportérské služby, zprostředkování služeb sloužících k zábavě a pobavení, spadajících do této třídy, provozování zařízení sloužícího k zábavě, zejména provozování výherních hracích přístrojů, a to i s hraním o peníze, informace o možnostech zábavy, zprostředkování provozu nočních klubů, zprostředkování provozu her on line z počítačové sítě, zprostředkování demonstrace a výuky pravidel her pro pobavení, též hazardních her kasina, pronájem her, agenturní činnost v oblasti kultury; (42) vědecké, výzkumné a technologické služby, návrh, vývoj a tvorba počítačového software, tvorba a správa webových stránek,

právní služby, interiérová výzdoba, hosting webových stránek, expertní činnost, inženýrské práce, grafický design, poradenská činnost v oblasti společenských věd a rozvoje osobností, zejména v mediální oblasti.

- (590) Barevná  
(730) **Studentská unie ČVUT**, Zikova 4, Praha 6, 16636, CZ

(210) **O-360033**

- (220) 11.10.2004  
(320) 11.10.2004  
(511) 9, 35, 36  
(540)



- (510) (9) úvěrové karty, kreditní karty; (35) propagační činnost, reklama; (36) služby finanční a peněžní, splátkový prodej, poskytování revolvingových úvěrů, poskytování spotřebitelských úvěrů.

- (590) Barevná  
(730) **CETELEM ČR, a.s.**, Letenská 2, Praha 1, 11800, CZ

(210) **O-360035**

- (220) 11.10.2004  
(320) 11.10.2004  
(511) 37, 42  
(540)



- (510) (37) výstavba bytových i nebytových domů na klíč, provádění staveb včetně jejich změn a odstraňování; (42) projektová činnost ve výstavbě.

- (730) **S.I.P. s.r.o.**, Seydlovo nám. 30, Beroun 2, 26702, CZ

(210) **O-360036**

- (220) 11.10.2004  
(320) 11.10.2004  
(511) 35, 36, 42  
(540)

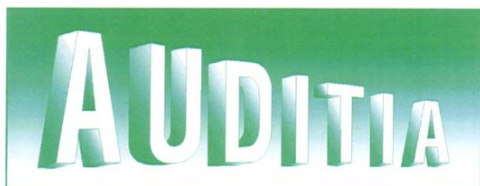

- (510) (35) auditorské služby v oblasti ověřování účetnictví a hospodaření společnosti, organizační a ekonomické poradenství, činnost organizačních, ekonomických a účetních poradců, poskytování informací a informačních produktů v oblasti ekonomiky a obchodu, obchodní, podnikové a podnikatelské poradenství, činnost znaleckého ústavu v oblasti ekonomiky, účetnictví, oblasti obchodního práva, obchodně právní poradenství při vedení podniků a v oblasti právních problémů souvisejících s podnikáním, ocenění obchodních podniků, zpracování ekonomické a obchodní agendy, analýzy nákladů, daňové přiznání, hospodářské nebo ekonomické prognózy, revize účtů, marketingová činnost a obchodní management; (36) daňové odhady a služby, daňové poradenství poskytované u veškerých druhů tuzemských daní, poradenství a zastupování jiných osob v daňových záležitostech, finanční analýzy, činnost znaleckého ústavu v oblasti daní, zprostředkování služeb v oblasti daňového

poradenství, daňové odhady a expertízy, finanční oceňování v oblasti nemovitostí; (42) poradenství a zastupování jiných osob v právních záležitostech, poradenství z oblasti daňových zákonů.

- (590) Barevná  
(730) **AUDITIA spol. s r.o.**, Poštovská 8c/455, Brno, 60200, CZ  
(740) Doc. Ing. Jindřich Špaček, CSc., patentový zástupce, Svatopluka Čecha 106A, Brno, 61200

(210) **O-360039**

- (220) 11.10.2004  
(320) 11.10.2004  
(511) 9, 16, 35, 36, 39, 41, 43  
(540)



- (510) (9) magnetické, optické a jiné nosiče dat, informací, zvukových, obrazových a zvukově-obrazových záznamů spadající do tř. 9, publikace v elektronické podobě, on-line dostupné publikace v síti Internet, informační produkty na nosičích nebo v elektronických, datových, informačních a komunikačních sítích; (16) papír, lepenka a výrobky z těchto materiálů, tiskárenské výrobky, zejména knihy, publikace periodické i neperiodické, plakáty, prospekty, mapy, fotografie, časopisy, programy kulturních a společenských akcí, kalendáře, učebnice, sešity, papírenské zboží; (35) zprostředkování au-pair pobytů v zahraničí, služby vztahující se k zajišťování práce, zajišťování umístění au-pair a poskytování služeb a informací vztahujících se k výše uvedenému, služby zprostředkovatelen práce; (36) informace o možnostech cestovního zdravotního pojištění do zahraničí včetně jeho zprostředkování; (39) činnost cestovní agentury, informační a zprostředkovatelské služby se vztahem k cestování a dopravě, přepravní služby, dopravní služby, skladování, obstarávání dopravy, dopravní a cestovní rezervační služby, poskytování informací týkajících se cestování, organizace a sjednávání výletů, cest, exkurzí a zájezdů, informační služby týkající se cestování, zaknihování a rezervace místenek v dopravních prostředcích, sjednávání přepravy zboží, balení a skladování zboží; (41) Informační a zprostředkovatelské služby se vztahem k mezinárodním au-pair pobytům, jazykovým kurzům v zahraničí, tlumočnictví a překladatelství, zajišťování školení, odborných a vzdělávacích kurzů a výcviků, organizace studií, organizování studijních kurzů a školení; (43) Poradenské služby týkající se ubytování, poradenské služby týkající se dočasného pronájmu nemovitostí, sjednávání přechodného ubytování pro jiné, zajišťování a pronájem přechodného ubytování, rezervace ubytování, hlídání dětí.

- (730) **Unterluggauerová Kateřina**, tř. 5. května 500, Včelná u Českých Budějovic, 37382, CZ

- (740) **KUDRLIČKA & SEDLÁK** Advokátní, patentová a známková kancelář, Ing. Jiří Sedlák, Husova 16, České Budějovice, 37001

(210) **O-360040**

- (220) 11.10.2004  
(320) 11.10.2004  
(511) 9, 16, 35, 41  
(540)



personal agentur  
ost west jobs

- (510) (9) magnetické, optické a jiné nosiče dat, informací, zvukových, obrazových a zvukově-obrazových záznamů spadající do tř. 9, publikace v elektronické podobě, on-line dostupné publikace v síti Internet, informační produkty na nosičích nebo v elektronických, datových, informačních a komunikačních sítích;

(16) papír, lepenka a výrobky z těchto materiálů, tiskárenské výrobky, zejména knihy, publikace periodické i neperiodické, plakáty, prospekty, mapy, fotografie, časopisy, programy kulturních a společenských akcí, kalendáře, učebnice, sešity, papírenské zboží; (35) služby personální agentury, služby zprostředkovatelen práce, personální poradenství, poradenství v oblasti lidských zdrojů, poradenství v oblasti systému výběru, motivace a hodnocení zaměstnanců, poradenství v oblasti poskytování zaměstnaneckých výhod, průzkumy motivace zaměstnanců, poradenství v oblasti personálního auditu a tvorby příznivého sociálního klimatu na pracovišti, vyhledávání, výběr a odborné posouzení nově přijímaných pracovníků; (41) Vydavatelská a publikační činnost, elektronické publikování, pořádání odborných kurzů, školení a jiných vzdělávacích akcí, zejména na oblast personální a lidských zdrojů, pořádání a řízení pracovních setkání, kongresů a sympozií, pořádání a zprostředkování kulturních, sportovních a společenských akcí, poradenství v oblasti vzdělávání, činnost vzdělávacího charakteru pro rozvoj osobnosti.

(730) **Untergugauerová Kateřina**, tř. 5. května 500, Včelná u Českých Budějovic, 37382, CZ

(740) **KUDRLIČKA & SEDLÁK** Advokátní, patentová a známková kancelář, Ing. Jiří Sedlák, Husova 16, České Budějovice, 37001

(210) **O-360042**

(220) 11.10.2004

(320) 11.10.2004

(511) 34

(540)

## STEFANY

(510) (34) doutníky, cigarety, tabákové výrobky, tabák.

(730) **Strnad Ivan**, Okružní 1060, Hradec Králové, 50003, CZ

(210) **O-360045**

(220) 11.10.2004

(320) 11.10.2004

(511) 35, 37

(540)

## UNIO PRAHA

(510) (35) propagační činnost, reklama, pomoc při řízení obchodní činnosti, při provozu a řízení podniku, při provozování obchodů a obchodních činností průmyslového nebo obchodního podniku; (37) stavebnictví, opravy, instalační služby, služby opravářské, a to služby uvedení kteréhokoliv objektu do dobrého stavu po upotřebení, po vzniklých škodách, po poškození nebo částečném zničení (restaurování budovy nebo jiného existujícího předmětu, který se stal nevyhovujícím oproti svému původnímu stavu).

(730) **UNIO s.r.o.**, Vrchlického 49, Praha 5, 15000, CZ

(740) Ing. Ludvík Koldovský, Horáčkova 9, Praha 4, 14000

(210) **O-360047**

(220) 11.10.2004

(320) 11.10.2004

(511) 30

(540)

## POPRASK

(510) (30) pekařské výrobky, trvanlivé pečivo sladké i slané, jemné pečivo, cukrářské výrobky, náplně, krémy a polevy, cukrovinky, výrobky z obilovin, cereální výrobky, kakao, čokoláda, nápoje kávové, kakaové a čokoládové, zmrzlina, mražené krémy.

(730) **Opavia-LU, a.s.**, Vinohradská 2828/151, Praha 3, 13000, CZ

(740) Mgr. Marie Žáková, patentový zástupce, Lidická 51, Brno, 60200

(210) **O-360050**

(220) 11.10.2004

(320) 11.10.2004

(511) 29

(540)

## ŽELETAVA FITNES

(510) (29) maso, ryby, drůbež a zvěřina, masové výtažky, ovoce a zelenina konzervované, sušené a zavařené, želé, džemy, kompoty, vejce, mléko a mléčné výrobky, sýry všeho druhu, oleje a tuky jedlé.

(730) **Želetavská sýrárna, a.s.**, Pražská 218, Želetava, 67526, CZ

(740) **ROTT, RŮŽIČKA & GUTTMANN**, Patentová, známková a advokátní kancelář, Nad Štolou 12, Praha 7, 17000

(210) **O-360051**

(220) 11.10.2004

(320) 11.10.2004

(511) 1, 17, 19, 37

(540)

## KERFIX

(510) (1) lepidla pro průmyslové účely, lepidla, tmely, pojiva pro obkládačky, lepidla jiná než kancelářská a než pro domácnost, silikáty, zejména pro povrchovou úpravu; (17) těsnící a výplňové tmely; (19) stavební materiály nekovové, zejména suché maltové směsi, samonivelační lité podlahové hmoty, cementové lepicí a šterkovací tmely; (37) pokládání keramických obkladů a dlažeb, opravy keramických obkladů a dlažeb, informace stavebního charakteru o keramických dlažbách a obkladech a o jejich pokládání, informace o opravách dlažeb a obkladů.

(730) **LASELSBERGER, a.s.**, Adélova 1, Plzeň, 30100, CZ

(740) **JUDr. Miroslav Kupka**, Levého 1532, Rakovník, 26901

(210) **O-360057**

(220) 12.10.2004

(320) 12.10.2004

(511) 19, 35, 37, 39, 40, 44

(540)



(510) (19) řezivo, dřevo neopracované, polozpracované i opracované vč. stavebního, dřevostavby, konstrukce dřevěné, dřevěné plotové prvky, prvky parkové a zahradní architektury, protihlukové stěny, produkty lesnické včetně nezpracovaného dřeva; (35) lesnické a zemědělské odhady, ekonomické posudky a ekonomické poradenství v oboru lesnictví, zemědělství a vodohospodářství, obchodní informace v těchto oborech, organizační a manažerské služby v těchto oborech; (37) provádění dopravních staveb, inženýrských staveb včetně technické vybavenosti, provádění průmyslových, bytových a občanských staveb, včetně jejich úprav, demolice a odstranění; (39) terénní a silniční motorová doprava, zajištění a zprostředkování přepravy osob a nákladů, jiné zprostředkování dopravy, skladování materiálu na skládkách a deponiích (s výjimkou nebezpečných odpadů); (40) kácení a zpracování dřeva, práce truhlářské a tesařské, zpracování, opracování a úpravy dřeva, štěpkování dřeva; (44) zpracování lesních hospodářských plánů a lesních hospodářských osnov, expertízy technické a ochranné, odborné poradenství, lesní školky, výsadba zeleně, zakládání lesních porostů, podsadby, pěstování lesní, luční a vodní flóry, myslivost, lov a odchyt zvěře pro obchod a chovatelství, zprostředkovatelská a poradenská činnost v oboru lesního hospodářství.

(590) Barevná

(730) **Follprecht Daniel**, nám. M. Horákové 16, Plzeň, 31704, CZ

(740) **Irena Langrová**, Skrétova 48, Plzeň, 30100

(210) **O-360066**

(220) 12.10.2004

(320) 12.10.2004

(511) 16, 28, 29, 30, 32, 41

(540)

## ADAMKO

(510) (16) omalovánky, noviny, časopisy, knihy, učebnice, tiskoviny, periodické a neperiodické publikace, propagační materiály

spadající do této třídy; (28) hry a hračky, společenské hry, žertovné předměty, zařízení a přístroje technické pro zábavní účely, hry a hrací soupravy pro děti na fyzikálních principech, zejména mechanické, elektrické, audiovizuální, elektronické hry s výjimkou her využívajících televizní přijímače, tělocvičné a sportovní potřeby, které nejsou zahrnuty do jiných tříd; (29) maso, ryby, drůbež a zvěřina, masové výtažky, konzervované, sušené a tepelně zpracované ovoce a zelenina, rosoly, džemy, marmelády, ovocné zavařeniny, ovocné protlakky, vejce, mléko a mléčné výrobky, jedlé oleje a tuky; (30) káva, čaj, cukr, rýže, maniok, ságo, kávové náhražky, mouka a výrobky z obilí, chléb, pekařské a cukrářské výrobky, zmrzlina, med, melasový sirup, kvasnice, prášky do pečiva, sůl, hořčice, ocet, omáčky jako chuťové přísady, koření, led; (32) pivo, minerální a syčené vody a jiné nealkoholické nápoje, ovocné nápoje a ovocné šťávy, sirupy a jiné přípravky na výrobu nápojů; (41) organizování soutěží vědomostních nebo zábavných, vydávání textů s výjimkou reklamních nebo náborových, organizování kulturních nebo vzdělávacích výstav, zábava, pobavení, organizování živých vystoupení, organizování a vedení seminářů, kongresů, poradenství v oblasti vzdělávání a volby povolání, cirkusy, dětské jesle a školky, divadelní představení, elektronická ediční činnost v malém - DTP služby, filmová tvorba, fotografická reportáž, fotografování, informace o výchově a vzdělávání, internátní školy, výchovně-zábavné klubové služby, zkoušení, pedagogická činnost, přezkušování, vydávání knih, vyučování, vzdělávání, výroba divadelních nebo jiných představení, výroba rozhlasových a televizních programů, tvorba a výroba videofilmů.

(730) **BURDA TOYS s. r. o.**, Odborárska 52, Bratislava, 83102, SK

(740) **INVACTA** Patentová a známková kancelář, Ing. Jiří Kouřil, Kořenského 31, Ostrava 3, 70300

(210) **O-360067**

(220) 12.10.2004

(320) 12.10.2004

(511) 16, 35, 38, 39, 41

(540)

**CONSTRUCT**  
m a g a z í n

(510) (16) tiskoviny, periodické a neperiodické publikace, například knihy a časopisy, katalogy, plakáty, fotografie, kalendáře, samolepky, letáky; (35) reklamní a propagační činnost, rozšiřování reklamních a inzertních materiálů -periodických a neperiodických tiskovin zejména novin, časopisů, prospektů, letáků, katalogů, reklamní literatury, brožur poskytování on-line obchodních a reklamních informací, zejména prostřednictvím sítě Internet; (38) šíření periodických a neperiodických tiskovin, zejména novin, časopisů, letáků, katalogů a brožur prostřednictvím nosných médií a po elektronické síti Internet (telekomunikace); (39) poskytování (distribuce) periodických a neperiodických tiskovin, zejména novin, časopisů, prospektů, letáků, katalogů, brožur v tištěné podobě; (41) nakladatelská a vydavatelská činnosti, publikační činnosti.

(730) **CONSTRUCT A & D PLUS, s. r. o.**, Durdákova 27, Brno, 61300, CZ

(740) **A. Holas & partner** Patentová a známková kancelář, Ing. Mgr. Hana Holasová, Křížová 4, Brno, 60300

(210) **O-360069**

(220) 12.10.2004

(320) 12.10.2004

(511) 14, 16

(540)



(14) vzácné kovy a jejich slitiny a výrobky z těchto látek nebo postříbeného nebo pozlaceného kovu, nejsou-li uvedeny v jiných třídách; reklamní a upomínkové předměty ze vzácných kovů a jejich slitin, nejsou-li uvedeny v jiných třídách, mince, pamětní mince, medaile, pamětní medaile, klenoty, bižuterie, drahokamy; hodiny, hodinky, chronometrická ústrojí včetně příslušenství, speciální pouzdra pro výrobky, které jsou zařazeny do této třídy; (16) papír, lepenka a výrobky z těchto materiálů, které nejsou zařazeny do jiných tříd, tiskárenské výrobky, tiskoviny, časopisy, periodika, knihy, potřeby pro knižní vazby, fotografie, papírenské zboží, fólie v rámci této třídy, kalendáře, katalogy, prospekty, plakáty, poutače, pohlednice, pamětní listy, aršíky, ročenky, rytiny, mapy, obálky, obaly v rámci této třídy, obaly na spisy, desky v rámci této třídy, desky na dokumenty, dopisní papír, držáky na psací potřeby, etikety kromě textilních, samolepky, obtisky, vlajky papírové, papír balicí, papírové ubrousky, psací potřeby, psací podložky, psací soupravy, poštovní známky, razítka, razítkovací podložky, lepidla pro papírenství nebo domácnost, materiál pro umělce, štetce, psací stroje a kancelářské potřeby s výjimkou nábytku, kancelářské pořadače, učební a školní potřeby a pomůcky s výjimkou přístrojů, plastické obaly, které nejsou zařazeny do jiných tříd;

(730) **DAVAY COMMUNICATIONS s. r. o.**, Kameníčková 2, Brno, 61600, CZ

(740) Ing. Jiří Dohnal, Nedbalova 29, Brno, 62300

(210) **O-360074**

(220) 12.10.2004

(320) 12.10.2004

(511) 36

(540)



(510) (36) realitní služby.

(730) **Novák Jiří**, Havlíčkova 1026, Praha 1, 11000, CZ

**Slaviček Martin**, Palackého 203, Velké Popovice, 25169, CZ

**Kvěček Martin**, U Kněžské louky 1/2622, Praha 3, 13000, CZ

(740) Jiří Novák, Havlíčkova 1026, Praha 1, 11000

(210) **O-360075**

(220) 12.10.2004

(320) 12.10.2004

(511) 6, 9, 12, 20, 37, 42

(540)

**SAFETRONIC**

(510) (6) kovové výrobky, zejména mechanická zabezpečovací zařízení, kovové zámky s výjimkou elektrických, kovové zámky pro vozidla, zámky na řadící páku převodovky vozidla, zámky na pedály a volant vozidla, západky zámků, kovové vložky, klíče, kovové bezpečnostní řetězy; (9) elektrické, elektronické a elektromechanické zabezpečovací systémy, zejména zabezpečovací zařízení proti krádeži, elektrické zámky, imobilizéry, lokátory, satelitní a mobilní komunikační zařízení k zabezpečení dopravních prostředků, radiotelefonní zařízení, mobilní radiotelefonní zařízení, servomotory, přístroje pro záznam, přenos a reprodukci zvuku nebo obrazu; (12) zabezpečovací zařízení proti cizení vozidel, zabezpečovací poplašné zařízení do vozidel; (20) zámky pro vozidla nekovové; (37) zabudovávání a opravy zabezpečovací techniky, zejména zámků; (42) vývoj a výzkum v oblasti zabezpečovací techniky,

zejména zámků.  
(730) **CONSTRUCT A & D PLUS, s. r. o.**, Durdáková 27, Brno, 613, CZ

(740) A. Holas & partner Patentová a známková kancelář, Ing. Mgr. Hana Holasová, Křížová 4, Brno, 60300

(210) **O-360076**

(220) 12.10.2004

(320) 12.10.2004

(511) 35, 42

(540)

**BARN**

(510) (35) obchod po internetu, reklamní agentura; (42) grafické práce (grafický design).

(730) **Pelikán Roman**, Jirečkova 4/1073, Praha 7, 17000, CZ

(210) **O-360077**

(220) 12.10.2004

(320) 12.10.2004

(511) 35, 42

(540)



(510) (35) obchod po internetu, reklamní agentura; (42) grafický design.

(730) **Pelikán Roman**, Jirečkova 4/1073, Praha 7, 17000, CZ

(210) **O-360084**

(220) 12.10.2004

(320) 13.04.2004

(511) 2, 9, 16

(540)



(510) (2) tonerové náplně a kazety s barvou pro počítačové tiskárny a faxové přístroje; (9) digitální fotoaparáty a kamery, skenery, kalkulačky a počítače; (16) psací papír, kancelářský papír, faxový papír, papír do laserových tiskáren, bankovní papír, papír pro počítačové tiskárny, průklepový papír, papír do kopírek, obálky, pořadače na spisy, závěsné pořadače, rychlovazače, rychlovazače s volnými listy, adresní nálepky, přepravní nálepky, pásy do počítačových tiskáren, pásy do kancelářských strojů, pásy do psacích strojů, lepicí pásy, lepenkové krabice.

(730) **Staples, Inc.**, 500 Staples Drive, Framingham, MA, US

(740) **ROTT, RŮŽIČKA & GUTTMANN** Patentová, známková a advokátní kancelář, JUDr. Vladimír Rott, Nad Štolou 12, Praha 7, 17000

(210) **O-360086**

(220) 12.10.2004

(320) 12.10.2004

(511) 1, 20, 24

(540)



(510) (1) sorbenty na olej v rámci této třídy, filtrační materiály (chemické přípravky), filtrační keramické materiály ve formě částic, filtrační materiály (minerální látky); (20) nádrže a nádoby kromě nádrží kovových a zděných v rámci této třídy; (24) tkaniny a textilní výrobky nezařazené v jiných třídách.

(590) Barevná

(730) **SORBOSS CZ, s.r.o.**, Husova 203, Železnice, 50713, CZ

(210) **O-360087**

(220) 12.10.2004

(320) 12.10.2004

(511) 6, 7, 17

(540)



(510) (6) armatury a kovové potrubí na stlačený vzduch, pro větrací, ventilační a klimatizační zařízení, kovové tlakové potrubí, kovové potrubí vodovodní, rozdělovací potrubí kovová, kovové spojky na trubky a potrubí, šoupátka kovová ne jako součásti strojů, kovové těsnící závěry, kovové trysky a ventily, zásobníky kovové, potrubí a roury pro ústřední topení, kovové dráty svařovací a pájecí, kovové konstrukce, kovové nádoby na skladování kyselin, kovové potrubí a roury, ocelová lana, nádoby kovové na stlačený plyn nebo zkapalněný vzduch, plechové sudy; (7) armatury pro parní kotle, mazací čerpadla, odstředivá čerpadla, čerpadla pro vytápěcí zařízení, dmyhadla pro kompresory, pneumatikové potrubní dopravníky, filtrovací stroje, vzduchové chladiče, kondenzační zařízení, membrány pro čerpadla, ohřivače vody jako části strojů, odlučovače vody, dmyhadla pro stlačování, odsávání a dopravu plynu, redukční ventily jako části strojů, trubky kotlové jako části strojů, ventily a kohouty jako součásti strojů, výměníky tepla jako části strojů, vývěvy jako části strojů, kompresory, tlakové regulátory jako části strojů, filtry na očišťování ochlazovacího vzduchu pro motory; dochlazovač vzduchu, separátory, vzdušníky, dmyhadlové, vakuové a ventilátorové stanice, kompresorové stanice; (17) potrubní armatury na stlačený vzduch nekovové, izolační pásy, nekovové spojky a objímky na potrubí, polyuretanové hadice, těsnění na potrubí, dilatační výplně spojů, ucpávky, výztuže pro potrubí nekovové.

(590) Barevná

(730) **Energoekonom s.r.o.**, Alšova 441, Úvaly, 25082, CZ

(740) ing. Marie Smrčková, patentový zástupce, Velflíkova 8, Praha 6, 16000

(210) **O-360088**

(220) 13.10.2004

(320) 13.10.2004

(511) 35, 39, 41

(540)



(510) (35) propagační činnost, reklama, pomoc při řízení obchodní činnosti, obchodní administrativa, kancelářské práce, zprostředkovatelská činnost v oblasti obchodu, reklamy; (39) doprava, balení a skladování zboží, organizování cest, zprostředkovatelská činnost v oblasti dopravy, balení a skladování zboží, organizování cest; (41) výchova, vzdělávání, zábava, sportovní a kulturní aktivity, zprostředkovatelská činnost v oblasti výchovy, vzdělávání, zábavy, sportovních a kulturních aktivit.

(730) **COMWAY, s.r.o.**, Ovčí Hájek 2167, Praha 5, 15500, CZ

(210) **O-360089**

(220) 13.10.2004

(320) 13.10.2004

(511) 17, 19

(540)

## GEOBLOCK

(510) (17) polotovary z plastických hmot, materiály těsnící, ucpávací a izolační, zejména polystyrénové desky a bloky - vše v rámci této třídy; (19) stavební materiály nekovové, zejména polystyrénové konstrukční desky, tvarovky a bloky, neohebné trubky nekovové pro stavebnictví, asfalt, smola, přenosné konstrukce nekovové, nekovové pomníky.

(730) **DCD IDEAL spol. s r. o.**, Dynín 88, Dynín, 37364, CZ

(740) **KUDRLIČKA & SEDLÁK** Advokátní, patentová a známková kancelář, Ing. Jiří Sedlák, Husova 16, České Budějovice, 37001

(210) **O-360102**

(220) 13.10.2004

(320) 13.10.2004

(511) 1, 2, 3, 6, 7, 9, 11, 12, 37, 39

(540)

## ACBUS

(510) (1) brzdová kapalina, nemrzoucí směsí do chladičů, chemické přípravky pro rozmrazování zámek, kapaliny do akumulátorů, převodová kapalina, roztoky pro odstraňování sranů z akumulátorů, destilovaná voda, přípravky na odstranění rzi, chemické přísady do motorových paliv, ochranné přípravky pro zdivo nebo beton nebo dlaždice (nikoliv nátěry nebo laky), směsí pro opravu pneumatik, protipožární přípravky, hnojiva, lepidla na papírové tapety, rozpouštědla pro fermeže a laky; (2) barvy, laky, nátěry, barviva, mořidla, přírodní pryskyřice v surovém stavu, kovy listkové a práškové, autolaky, antikorozní oleje, ochranné antikorozní přípravky, oleje na konzervování dřeva, ochranné nátěry pro podvozky vozidel, pojiva pro barvy, ředidla pro barvy, ředidla pro laky, sklenářský tmel, přípravky na odstraňování tapet, přípravky proti zmatnění (zašlosti) kovů, základní nátěrové barvy; (3) prací, mycí, čistící, lešticí přípravky, odmašťovací přípravky, aviváže pro prádlo, škrob na prádlo, kapalina do ostřikovačů (čistič oken), výrobky autokosmetiky, odstraňovače námrazy na skla; (6) kovové čepy, výfukové trubky, kovové nádrže na paliva, kovové barely, kleštiny, kovové potrubí, kovové podložky, kovová lana, kovové popruhy na manipulaci s nákladem, otevírače dveří (s výjimkou elektrických), kovové matice, kovové šrouby a jiný spojovací materiál, kovové závory, visací zámky, klíče, kovové zámky pro pozemní vozidla, kovové prefabrikované plošiny, kovové tyče, kovové náhradní díly pro vozidla zahrnuté v této třídě; (7) stavební stroje, jeřáby, mýcháčky, rypadla, nakladače, alternátory, kloubové spojky, hlavy válců pro motory, čerpadla mazací, ventilátory pro motory a hnací stroje, zpětné ventily, ventily (části strojů, motorů a hnacích motorů), spojky hřídelové, kompresory, kondenzátory pro vozidla zahrnuté v této třídě, zapalovací svíčky pro spalovací motory, svíčky žhavicí pro naftové motory, ložiska, ojnice pro vozidla zahrnuté v této třídě, vakuové pumpy (stroje), filtry (části strojů nebo motorů), čistící filtry ochlazovaného vzduchu (pro motory), vložky pro filtrační zařízení, bubny (části strojů), čerpadla (části strojů, motorů a hnacích strojů), regulátory rychlosti (pro stroje, motory a hnací stroje), regulátory tlaku (části strojů), setrvačníky, startéry a jiné náhradní díly pro vozidla zahrnuté v této třídě; (9) akumulátory elektrické pro vozidla, desky do akumulátorů, akumulátorové nádoby a skříně, akumulátorové měřiče, nabíječky, palivová čerpadla samoregulační, čidla pro vozidla, přerušovače, spínače, omezovače (elektrotechnika), spojky elektrické (konektory), pojistky, elektrické regulátory, spínací relé, přepínače světla, světelná signalizace pro vozidla, blikáče, zařízení pro měření tlaku nebo teploty, měřidla rychlosti, měřidla na benzin, tachometry (měřiče vzdálenosti pro vozidla), elektronické řídicí jednotky, automatická řízení pro vozidla, regulátory napětí pro vozidla, automatická zařízení signalizující nízký tlak v pneumatikách, posilovače řízení, autorádia, reproduktory, automobilové výstražné trojúhelníky, detektory pro vozidla, hustoměry, alarmy, stínítka (clony) proti oslnění; (11) čerpadla tepelná, reflektory, světlomety, světla pro auta, světelné vybavení automobilů proti oslnění, chrániče osvětlovacích těles, kryty pro světla, žárovky do vozidel, topení pro automobily (vytápěcí tělesa), šetřiče paliva, ventilátory, klimatizační zařízení pro vozidla, zařízení na filtraci vzduchu, kapesní svítilny,

chladičky, mrazicí boxy, odmrazovače automobilů, ohřívací zařízení k rozmrazování skel pro vozidla; (12) autobusy, omnibusy, autokary a jiná pozemní vozidla, motocykly, nákladní vozidla, automobilové střechy, kapoty, blatníky, spojky pro pozemní vozidla, převody pro vozidla, převodové skříně pro vozidla, regulátory rychlosti pro pozemní vozidla, ložiskové čepy, ventily pro pneumatiky, spojovací tyče (táhla) pro pozemní vozidla, pružiny vozidel (péra, tlumiče), brzdy vozidel, brzdové obložení pro vozidla, brzdové čelisti pro vozidla, nápravy vozidel, motory pro motorová vozidla, nárazníky vozidel, stěrače skel, vzduchové pumpy (výstroj vozidel), kabiny vozidel, karosérie a podvozky vozidel, automobilové řetězy, bezpečnostní pásy pro sedadla vozidel, sedadla pozemních vozidel, potahy na sedadla vozidel, směrovky vozidel, okna vozidel, stupačky vozidel, kola pozemních vozidel, přívěsná vozidla, tažná zařízení pro přívěsná vozidla, návěsy, volanty vozidel, čalounění vozidel, kovové disky pro vozidla, zpětná zrcátka a jiné náhradní díly pro pozemní vozidla zahrnuté v této třídě; (37) služby autoservisu, služby lakovny, mytí vozidel, leštění vozidel; (39) autobusová doprava, služby dopravy a přepravy, spedice, rezervace pro dopravu, půjčování autobusů a pozemních vozidel a zprostředkování těchto služeb.

(730) **AUTOCENTRUM Zmuda spol. s r. o.**, 1. máje 422, Bohumín-Skřečoch, 73531, CZ

(740) Ing. Iva Rylková, Polská 1525, Ostrava - Poruba, 70800

(210) **O-360103**

(220) 13.10.2004

(320) 13.10.2004

(511) 1, 2, 3, 6, 7, 9, 11, 12, 37, 39

(540)



(510) (1) brzdová kapalina, nemrzoucí směsí do chladičů, chemické přípravky pro rozmrazování zámek, kapaliny do akumulátorů, převodová kapalina, roztoky pro odstraňování sranů z akumulátorů, destilovaná voda, přípravky na odstranění rzi, chemické přísady do motorových paliv, ochranné přípravky pro zdivo nebo beton nebo dlaždice (nikoliv nátěry nebo laky), směsí pro opravu pneumatik, protipožární přípravky, hnojiva, lepidla na papírové tapety, rozpouštědla pro fermeže a laky; (2) barvy, laky, nátěry, barviva, mořidla, přírodní pryskyřice v surovém stavu, kovy listkové a práškové, autolaky, antikorozní oleje, ochranné antikorozní přípravky, oleje na konzervování dřeva, ochranné nátěry pro podvozky vozidel, pojiva pro barvy, ředidla pro barvy, ředidla pro laky, sklenářský tmel, přípravky na odstraňování tapet, přípravky proti zmatnění (zašlosti) kovů, základní nátěrové barvy; (3) prací, mycí, čistící, lešticí přípravky, odmašťovací přípravky, aviváže pro prádlo, škrob na prádlo, kapalina do ostřikovačů (čistič oken), výrobky autokosmetiky, odstraňovače námrazy na skla; (6) kovové čepy, výfukové trubky, kovové nádrže na paliva, kovové barely, kleštiny, kovové potrubí, kovové podložky, kovová lana, kovové popruhy na manipulaci s nákladem, otevírače dveří (s výjimkou elektrických), kovové matice, kovové šrouby a jiný spojovací materiál, kovové závory, visací zámky, klíče, kovové zámky pro pozemní vozidla, kovové prefabrikované plošiny, kovové tyče, kovové náhradní díly pro vozidla zahrnuté v této třídě; (7) stavební stroje, jeřáby, mýcháčky, rypadla, nakladače, alternátory, kloubové spojky, hlavy válců pro motory, čerpadla mazací, ventilátory pro motory a hnací stroje, zpětné ventily, ventily (části strojů, motorů a hnacích motorů), spojky hřídelové, kompresory, kondenzátory pro vozidla zahrnuté v této třídě, zapalovací svíčky pro spalovací motory, svíčky žhavicí pro naftové motory, ložiska, ojnice pro vozidla zahrnuté v této třídě, vakuové pumpy (stroje), filtry (části strojů nebo motorů), čistící filtry ochlazovaného vzduchu (pro motory), vložky pro filtrační zařízení, bubny (části strojů), čerpadla (části strojů, motorů a hnacích strojů), regulátory rychlosti (pro stroje, motory a hnací stroje), regulátory tlaku (části strojů), setrvačníky, startéry a jiné



náhradní díly pro vozidla zahrnuté v této třídě; (9) akumulátory elektrické pro vozidla, desky do akumulátorů, akumulátorové nádoby a skříně, akumulátorové měřiče, nabíječky, palivová čerpadla samoregulační, čidla pro vozidla, přerušovače, spínače, omezovače (elektrotechnika), spojky elektrické (konektory), pojistky, elektrické regulátory, spínači relé, přepínače světel, světelná signalizace pro vozidla, blikáče, zařízení pro měření tlaku nebo teploty, měřidla rychlosti, měřidla na benzin, tachometry (měřiče vzdálenosti pro vozidla), elektronické řídicí jednotky, automatická řízení pro vozidla, regulátory napětí pro vozidla, automatická zařízení signalizující nízký tlak v pneumatikách, posilovače řízení, autorádia, reproduktory, automobilové výstražné trojúhelníky, detektory pro vozidla, hustoměry, alarmy, stínítka (clony) proti oslnění; (11) čerpadla tepelná, reflektory, světlomety, světla pro auta, světelné vybavení automobilů proti oslnění, chrániče osvětlovacích těles, kryty pro svítidla, žárovky do vozidel, topení pro automobily (vytápěcí tělesa), šetřiče paliva, ventilátory, klimatizační zařízení pro vozidla, zařízení na filtraci vzduchu, kapesní svítilny, chladničky, mrazicí boxy, odmrazovače automobilů, ohřívací zařízení k rozmrazování skel pro vozidla; (12) autobusy, omnibusy, autokary a jiná pozemní vozidla, motocykly, nákladní vozidla, automobilové střechy, kapoty, blatníky, spojky pro pozemní vozidla, převody pro vozidla, převodové skříně pro vozidla, regulátory rychlosti pro pozemní vozidla, ložiskové čepy, ventily pro pneumatiky, spojovací tyče (táhla) pro pozemní vozidla, pružiny vozidel (pěra, tlumiče), brzdy vozidel, brzdové obložení pro vozidla, brzdové čelisti pro vozidla, nápravy vozidel, motory pro motorová vozidla, nárazníky vozidel, stěrače skel, vzduchové pumpy (výstroj vozidel), kabiny vozidel, karosérie a podvozky vozidel, automobilové řetězy, bezpečnostní pásy pro sedadla vozidel, sedadla pozemních vozidel, potahy na sedadla vozidel, směrovky vozidel, okna vozidel, stupačky vozidel, kola pozemních vozidel, přívěsná vozidla, tažná zařízení pro přívěsná vozidla, návěsy, volanty vozidel, čalounění vozidel, kovové disky pro vozidla, zpětná zrcátka a jiné náhradní díly pro pozemní vozidla zahrnuté v této třídě; (37) služby autoservisu, služby lakovny, mytí vozidel, leštění vozidel; (39) autobusová doprava, služby dopravy a přepravy, spedice, rezervace pro dopravu, půjčování autobusů a pozemních vozidel a zprostředkování těchto služeb.

(730) **AUTOCENTRUM Zmuda spol. s r. o.**, 1. máje 422, Bohumín-Skřečoch, 73531, CZ  
(740) Ing. Iva Rylková, Polská 1525, Ostrava - Poruba, 70800

(210) **O-360105**

(220) 13.10.2004  
(320) 13.10.2004  
(511) 9, 16, 25, 28, 30, 32, 33, 35, 41  
(540)

## JELÍNKOVO TRNKOVÁNÍ

(510) (9) nenahrané a nahrané nosiče zvuku nebo zvukově obrazových záznamů - CD, MC, DVD, videokazety, minidisky; (16) periodický a neperiodický tisk, manuály, časopisy, katalogy, fotografie, reklamní plakáty, upomínkové předměty z papíru; (25) obuv, pánské, dámské a dětské oděvy jako kalhoty, košile, svetry, pulovry, kabáty, pláště, halenky, šaty, kostýmy, společenské modely, zakázkové oděvy, prádlo, spodní prádlo, kalhotky, podprsenky, dětské a kojenecké zboží, klobouky, trička, čepice, kšilty, šály, rukavice, ponožky, sportovní oblečení, oděvní doplňky jako šátky, kravaty, všechny druhy letních a zimních pokrývek hlavy; (28) hračky, hračky dřevěné plastové, kovové a papírové, dětské panenky, společenské a dětské hry, dětské stavebnice, autíčka, automobilové modely zmenšené, přenosné bazény plavecké (potřeba pro hru), billiardy, boby, boty na bruslení s bruslemi, bowling, minigolfy jako dětská hra, boxerské rukavice, brusle, činky, stolní hry, sportovní nářadí, divadelní masky, draci, golfové vybavení, šipky, terče, gymnastické zařízení, rybářské vybavení zařazené ve tř. 28, hokejky, horolezecká výstroj, houpačky, kuželky, šachy, šachovnice, kuličky, jízdní kola nehybná, zábavná pyrotechnika, rogala, kolečkové brusle, koloběžky, loutky, náčiní pro lukostřelbu, lyže, snowboard, lyže surfovací a vodní, maňasci, míče pro sportování, náčiní rybářské, návnady, puky, sportovní rukavice, sportovní sítě, skateboard, ozdoby na vánoční stromky, stromky vánoční umělé; (30) knedlíky, kynuté knedlíky, cukrovinky, káva, čaj, kakao, čokoláda a nápoje z nich, vizovické pečivo, koláčky, frgály; (32) pivo, vody minerální a

šumivé a jiné nealkoholické nápoje, sirupy a jiné přípravky k přípravě nápojů, šťávy ovocné a nápoje z ovocných šťáv nealkoholických (nezkvašených), šťávy ovocné lihuprosté, šťávy (výtažky) jako nápoj, šumivé ovocné nápoje (lihuprosté), šumivé nápoje s ovocnou šťávou; (33) alkoholické nápoje, víno, lihoviny, slivovice; (35) agentážní činnost, propagace, tvorba mediální reklamy, TV reklamy, rozšiřování reklamních dokumentů, komerční výstavy a přehlídky zboží, reklamní módní přehlídky, inzertní činnost; (41) pořádání a zprostředkování společenských, sportovních, zábavných, soutěžních akcí, uměleckých pořadů a vystoupení (hudebních, pěveckých a divadelních), tvorba videoklipů, soutěž v pojídání knedlíků, vydavatelská činnost v oblasti knih, hudební tvorby, tiskovin a časopisů.

(730) **RUDOLF JELÍNEK a. s.**, Razov 472, Vizovice, 76312, CZ  
(740) Mgr. Dagmar Maršíková, Štefánikova 458, Zlín, 76001

(210) **O-360106**

(220) 13.10.2004  
(320) 13.10.2004  
(511) 33  
(540)

## Bolkovica

(510) (33) alkoholické nápoje s výjimkou pív.  
(730) **RUDOLF JELÍNEK a. s.**, Razov 472, Vizovice, 76312, CZ  
(740) Mgr. Dagmar Maršíková, Štefánikova 458, Zlín, 76001

(210) **O-360110**

(220) 13.10.2004  
(320) 13.10.2004  
(511) 17, 19  
(540)

## GEOBOARD

(510) (17) polotovary z plastických hmot, materiály těsnící, ucpávací a izolační, zejména polystyrénové desky a bloky - vše v rámci této třídy; (19) stavební materiály nekovové, zejména polystyrénové konstrukční desky, tvarovky a bloky, neohebné trubky nekovové pro stavebnictví, asphalt, smola, přenosné konstrukce nekovové, nekovové pomníky.  
(730) **DCD IDEAL spol. s r. o.**, Dynín 88, Dynín, 37364, CZ  
(740) Ing. Jiří Sedlák, Husova 16, České Budějovice, 37001

(210) **O-360111**

(220) 13.10.2004  
(320) 13.10.2004  
(511) 16, 21, 33  
(540)

## KLENOT VINIC

(510) (16) etikety kromě textilních, papírové obaly na nápoje, sáčky jako obaly (z papíru nebo umělých hmot), papírové podložky pod sklenice, papírové ubrousky; (21) sklenice na pití; (33) víno, alkoholické nápoje s výjimkou piva.  
(730) **České vinařské závody a. s. zspas. v OR Městského soudův Praze odd. B vložka 2357**, Bělehradská 7/13, Praha 4, 14016, CZ  
(740) JUDr. Iveta Sokolová, Patočkova 1419/39, Praha 6, 16900

(210) **O-360113**

(220) 13.10.2004  
(320) 13.10.2004  
(511) 16, 21, 33  
(540)

## POKLAD VINIC

(510) (16) etikety kromě textilních, papírové obaly na nápoje, sáčky jak obaly (z papíru nebo umělých hmot), papírové podložky pod sklenice, papírové ubrousky; (21) sklenice na pití; (33) víno, alkoholické nápoje s výjimkou piva.  
(730) **České vinařské závody a. s. zspas. v OR Městského soudův Praze odd. B vložka 2357**, Bělehradská 7/13, Praha 4, 14016, CZ  
(740) JUDr. Iveta Sokolová, Patočkova 1419/39, Praha 6, 16900

(210) **O-360115**

(220) 13.10.2004  
(320) 13.10.2004  
(511) 37, 40

(540)



(510) (37) montáž ocelových konstrukcí, zámečnictví ve tř. 37; (40) zpracování materiálů.

(730) Mayer Günther, Na Ressler 1388, Most, 43401, CZ

(210) **O-360116**

(220) 13.10.2004

(320) 13.10.2004

(511) 16, 35, 41

(540)



(510) (16) periodika, zejména inzertní noviny a časopisy; (35) reklamní činnost; (41) vydavatelská a nakladatelská činnost.

(730) Haló, s.r.o., Kounicova 67, Brno, 60200, CZ

(740) Ing. Dobroslav Musil, patentová kancelář, Cejl 38, Brno, 60200

(210) **O-360117**

(220) 13.10.2004

(320) 13.10.2004

(511) 35, 39, 40

(540)

### ČESKÉ SBĚRNÉ SUROVINY a.s.

(510) (35) poradenství v obchodní činnosti, pomoc při řízení obchodní činnosti; (39) automobilová doprava, doprava a skladování odpadu, nákladní doprava kamiónová; (40) odpad (recyklace), zpracování odpadu, třídění odpadu a recyklace, úprava a zpracování kovů, papír (úprava a zpracování).

(730) Středočeské sběrné suroviny, a.s., Jandova 185/6, Praha 9, 19000, CZ

(210) **O-360118**

(220) 13.10.2004

(320) 13.10.2004

(511) 35, 38, 41

(540)

### Kiss Delta

(510) (35) reklama, rozhlasová reklama, propagace, styk s veřejností; (38) rozhlasové vysílání; (41) organizování vzdělávacích nebo zábavných soutěží, organizování sportovních soutěží, rozhlasová zábava, výroba rozhlasových programů, výchova, vzdělávání, zábava, zábavní služby.

(730) Radio Investments s.r.o., Říčanská 3, Praha 10, 10100, CZ

(740) Dr. Tomsa Jan, advokát, Laubova 8, Praha 3 - Vinohrady, 13000

(210) **O-360119**

(220) 13.10.2004

(320) 13.10.2004

(511) 35, 38, 41

(540)



(510) (35) reklama, rozhlasová reklama, propagace, styk s veřejností; (38) rozhlasové vysílání; (41) organizování vzdělávacích nebo zábavných soutěží, organizování sportovních soutěží, rozhlasová zábava, výroba rozhlasových programů, výchova, vzdělávání, zábava, zábavní služby.

(590) Barevná

(730) Radio Investments s.r.o., Říčanská 3, Praha 10, 10100, CZ

(740) Dr. Tomsa Jan, advokát, Laubova 8, Praha 3 - Vinohrady, 13000

(210) **O-360120**

(220) 13.10.2004

(320) 13.10.2004

(511) 35, 38, 41

(540)



(510) (35) reklama, rozhlasová reklama, propagace, styk s veřejností; (38) rozhlasové vysílání; (41) organizování vzdělávacích nebo zábavných soutěží, organizování sportovních soutěží, rozhlasová zábava, výroba rozhlasových programů, výchova, vzdělávání, zábava, zábavní služby.

(590) Barevná

(730) Radio Investments s.r.o., Říčanská 3, Praha 10, 10100, CZ

(740) Dr. Tomsa Jan, advokát, Laubova 8, Praha 3 - Vinohrady, 13000

(210) **O-360121**

(220) 13.10.2004

(320) 13.10.2004

(511) 35, 38, 41

(540)

### Kiss Publikum

(510) (35) reklama, rozhlasová reklama, propagace, styk s veřejností; (38) rozhlasové vysílání; (41) organizování vzdělávacích nebo zábavných soutěží, organizování sportovních soutěží, rozhlasová zábava, výroba rozhlasových programů, výchova, vzdělávání, zábava, zábavní služby.

(730) Radio Investments s.r.o., Říčanská 3, Praha 10, 10100, CZ

(740) Dr. Tomsa Jan, advokát, Laubova 8, Praha 3 - Vinohrady, 13000

(210) **O-360138**

(220) 13.10.2004

(320) 13.10.2004

(511) 24, 25, 26

(540)



### TRADE B.G.M. CzechTex

(510) (24) textilie, tkaniny, barchet, bavlněné textilie, plátěné ložní prádlo a povlečení, lůžkoviny, textilní vybavení pro stolování jako ubrusy, podložky a prostírání, brokáty, bukrám, cestovní příkrývky, čalounické látky, damašek, dveřní závěsy, textilní filtrační materiál, flanel (textilie), flauš (tkanina), gáza (tkanina), hadry, látky z hedvábí, hrubé plátno, jutová látka, koupelnové textilie s výjimkou oblečení, lněné tkaniny, vlněné látky, látky s

imitací kůže, moleskin, síťky proti moskytům, mušelin, kartoun, potahy na nábytek, netkané textilie, potahy na matrace, podušky, polštáře, textilní ubrusky, ubrusy ne papírové, prostěradla, pleteniny, příkrývky, textilní podšívky, ložní prádlo, příkrývky a pokrývky na postele, textilní tapety, textilie na obuv, textilní rolety, mycí rukavice, utěrky na nádobí, textilní utěrky, vlajky s výjimkou papírových, textilní kapesníky, vyšívací čalounická a gobelínová plátina, záclonky, zástavy s výjimkou papírových, textilní anebo plastové závěsy, látkové značky a visačky; (25) oděvy, dámské, pánské, dětské a sportovní oblečení, oděvní doplňky nezahrnuté v jiných třídách, prádlo, bundy, boa, body (spodní prádlo), cyklistické oblečení, cylindry, čelenky, čepice, chrániče uší jako pokrývka hlavy, dětská výbavička, dětské kalhotky, textilní dětské plenky, límce, kabáty, klobouky, kombiné, kombinézy, konfekce, korzety, kostýmy, obleky, košile, kožesiny jako oblečení, krátké kabáty a peleríny, krátké kabáty s kapucí, krátké kalhoty jezdecké anebo spodní, kravaty, koupací pláště, manžety, náprsenky, kalhoty, opasky, punčochy, punčochové kalhoty, pánské spodky, pláště, plavky, plážová obuv, plážové oblečení, pleteniny, podprsenky, pokrývky hlavy, ponožky, pracovní pláště, pulovry, pyžama, rukavice, saka, spodničky, sukně, šály, šaty, šerpy, tílka, trička, vesty, uniformy, vrchní ošacení, zástěry, závoje, svrchníky, župany, gymnastické dresy, maškarní kostýmy, kšiltý na pokrývky hlavy, dámská, pánská, dětská a sportovní obuv, papuče, gumové převleky na obuv (galoše), polobotky; (26) galanterie zboží, textilní galanterie, výjma vláken a přízí, prýmky a prýmkařské zboží, krajky a výšivky, šněrovačká, umělé květiny, zipy, spony, značky na prádlo, umělé vlasy a vousy, vlasové ozdoby, přičesky.

(730) **TRADE B.G.M a.s.**, Žernovská 6, Praha 10, 10000, CZ  
(740) Bohemia Patent, Ing. Jana Vandělíková, Hradební 3, Praha 1, 11000

(210) **O-360139**  
(220) 13.10.2004  
(320) 13.10.2004  
(511) 5, 16  
(540)

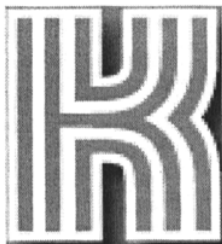

(510) (5) výrobky dámské hygieny, zejména slipové vložky, vložky a tampóny, absorpční tampóny a vata, menstruační a hygienické kalhotky, interlabiální vložky pro dámskou hygienu, kalhotky pro dámskou hygienu, inkontinentní pleny a vložky, inkontinentní kalhotky; (16) papírenské výrobky, zejména potom plenkové jednorázové kalhotky z buničiny nebo z papíru, ubrusky papírové, ubrusky kosmetické na odličování.

(730) **Mores Tomáš**, Milotice 192, Milotice, 69605, CZ  
(740) Bohemia Patent, Ing. Jana Vandělíková, Hradební 3, Praha 1, 11000

(210) **O-360142**  
(220) 13.10.2004  
(320) 13.10.2004  
(511) 19, 20, 37  
(540)



(510) (19) stavební materiál včetně polozpracovaného řeziva, trámy, prkna, dřevěné panely, překližka, kompozitní stavební materiály na bázi dřeva a jiných materiálů, cihly, skleněné cihly, tvárnice, dlaždice, obkladačky, překlady, dehtová krycí lepenka, podlahové krytiny stavebního charakteru, přírodní a umělé

kámen, cement, vápno, pojiva pro stavební účely, malta, sádra, šterk, kameninové a cementové roury, stavební materiál pro stavbu cest, asfalt, smola, živec, přenosné domy, kamenné pomníky, krby; (20) nábytek včetně kovového a kempinkového nábytku, broušená skla a zrcadla, rámy, výrobky ze dřeva, korku, rákosu, třtiny, vrbového proutí, rohoviny, kosti, slonoviny, kostic, želvoviny, jantaru, perleti, mořské pěny, buničiny, pokud nejsou zařazeny v jiných třídách, výrobky z plastických hmot, pokud nejsou zařazeny v jiných třídách, ložní potřeby, matrace, žíněnk, podhlavníky a podobně; (37) montáž a opravy nábytku.

(730) **INDECO CZ, s. r. o.**, Oderská 406, Praha 9, 19600, CZ  
(740) **DANĚK & KINDLOVÁ** Advokátní a patentová kancelář, Ing. Vilém Daněk, Ph.D., Vinohradská 45, Praha 2, 12000

(210) **O-360143**  
(220) 13.10.2004  
(320) 13.10.2004  
(511) 25  
(540)



(510) (25) bačkory, bundy sportovní, čelenky, čepice, fotbalová obuv, kabáty, kalhoty, kombinézy, konfekce, košile, kravaty, legíny, oblečení, obuv, obuv sportovní, oděvy, opasky, pánské plavky, pantofle, pláště, pláštěnky, plavky dámské, podprsenky, ponožky, potítka, prádlo (osobní), prádlo (spodní), pulovry, punčocháče, punčochy, pyžama, rukavice, rybářské vesty, saka, sandály, spodky, sukně, svetry, svrchní kabáty, šály, tílka - nátělníky, trička, vesty, župany.

(730) **SAMLUX, spol. s r.o.**, Ke Školce 76/7, Praha 10, 10000, CZ  
(740) Advokátní kancelář, JUDr. Jiří Stránský, advokát, Jandova 8, Praha 9, 19000

(210) **O-360146**  
(220) 14.10.2004  
(320) 14.10.2004  
(511) 9, 16, 35, 41  
(540)



(510) (9) nosiče informací všeho druhu, zvláště záznamová a přenosová média zvuku a obrazu, např. audiokazety, videokazety, kompaktní disky, elektronický časopis, software; (16) tiskoviny a polygrafické výrobky všeho druhu, např. knihy, periodika, brožury, plakáty, programy, vstupenky, letáky, katalogy, studijní a konferenční materiály, např. sborníky, sylaby, periodické tiskoviny; (35) reklamní, propagační a inzertní činnost a služby, výstavy pro obchodní, reklamní a propagační účely, marketing, poradenské a zprostředkovatelské služby související zvláště s tiskem, propagací, reklamou, inzercí a marketingem; (41) výchovná a zábavná činnost, pořádání odborných seminářů a konferencí, vydávání tiskovin a nosičů informací, včetně jejich distribuce.

(730) **ČZT s. r. o.**, Těšnov 17/65, Praha 1, 11000, CZ  
(740) Antonín Koňák, Karla Čapka 808, Milevsko, 39901

(210) **O-360147**  
(220) 14.10.2004  
(320) 14.10.2004  
(511) 9, 12, 37

- (540)
- 
- (730) zejména jeho filtraci a vysoušení; (37) opravy, údržba, servis a pronájem kompresorů, pneumatického nářadí a stavebních mechanizačních prostředků, elektrocentrál, vibračních pěchovačů a řezaček spár; (40) zámečnická činnost spadající do této třídy, zejména obrábění, svařování a montáž strojních částí.
- (470) **Jiří Osmančík OSPOL**, Soukenická 21, Moravská Ostrava, 70200, CZ
- (740) INVACTA Patentová a známková kancelář, Ing. Jiří Kouřil, Kořenského 31, Ostrava 3, 70300

- (510) (9) příslušenství pro mobilní telefony jako jsou napáječe, CL adaptéry, baterie, antény, anténní adaptéry, boostery, repeatery, kožená pouzdra pro mobilní telefony, pouzdra pro mobilní telefony, kryty mobilních telefonů; (12) sady pro instalaci mobilních telefonů do automobilů, držáky telefonů do automobilů; (37) servis příslušenství pro mobilní telefony.
- (730) **Příbylová Jaroslava**, U Koruny 1248, Hradec Králové, 50002, CZ

- (210) **O-360150**  
(220) 14.10.2004  
(320) 14.10.2004  
(511) 35, 41  
(540)



- (510) (35) reklamní agentury; (41) organizování sportovních soutěží, organizování soutěží (vzdělávacích nebo zábavných).
- (730) **Prokeš Dalibor**, Haškova 303/1, Praha 7, 17000, CZ

- (210) **O-360151**  
(220) 14.10.2004  
(320) 14.10.2004  
(511) 9, 16, 35, 40, 41, 42  
(540)



- (510) (9) časopisy a jiné tiskoviny v elektronické podobě, nosiče záznamů nahrané i nenahrané, počítačové programy, audiovizuální díla na nosičích; (16) tiskoviny všeho druhu, tiskárenské výrobky, noviny, časopisy, knihy, periodický a neperiodický tisk, fotografie, kalendáře, plakáty, letáky, drobné reklamní předměty z papíru, katalogy, propagační materiály, jako jsou například samolepky, diáře, reklamní tiskoviny, vizitky, hlavičkové papíry; (35) propagační činnost, reklamní činnost, inzertní činnost, reklama na Internetu, prezentace uživatelů na stránkách www v počítačové síti Internet; (40) potisky rozličných výrobků, zejména reklamních; (41) vydavatelská a nakladatelská činnost, publikační činnost, výchovná, vzdělávací a zábavní činnost; (42) poradenská činnost v oblasti technických informací a jejich využití, grafické práce související s časopisy.
- (590) Barevná
- (730) **MOTOR-PRESSE BOHEMIA s r. o.**, U Krčského nádraží 36, Praha 4, 14000, CZ

- (210) **O-360154**  
(220) 14.10.2004  
(320) 14.10.2004  
(511) 6, 7, 11, 37, 40  
(540)

**OSPOL**

- (510) (6) potrubní rozvody; (7) kompresory, pneumatické nářadí, elektrocentrály; (11) zařízení na úpravu stlačeného vzduchu,

- (210) **O-360155**  
(220) 14.10.2004  
(320) 14.10.2004  
(511) 12, 35, 37  
(540)



- (510) (12) motorová vozidla a z nich odvozené modifikace, jejich doplňky a příslušenství, náhradní díly motorových vozidel; (35) zprostředkování obchodu s novými i ojetými motorovými vozidly, marketing, informační činnost, reklama, předvádění zboží; (37) opravy, úpravy, údržba, seřizování a servis motorových vozidel včetně karosérií, montáž a demontáž motorových vozidel, montáž a demontáž autopříslušenství a doplňků, autoopravny, autoservisy.
- (590) Barevná
- (730) **AUTO MAX spol. s r. o.**, Radikovice 19, Radikovice, 50327, CZ
- (740) JUDr. Kamil Podroužek, Šafaříkova 666, Hradec Králové, 50004

- (210) **O-360157**  
(220) 14.10.2004  
(320) 14.10.2004  
(511) 12, 35, 37  
(540)



- (510) (12) motorová vozidla a z nich odvozené modifikace, jejich doplňky a příslušenství, náhradní díly motorových vozidel; (35) zprostředkování obchodu s novými i ojetými motorovými vozidly, marketing, informační činnost, reklama, předvádění zboží; (37) opravy, úpravy, údržba, seřizování a servis motorových vozidel včetně karosérií, montáž a demontáž motorových vozidel, montáž a demontáž autopříslušenství a doplňků, autoopravny, autoservisy.
- (730) **AUTO MAX spol. s r. o.**, Radikovice 19, Radikovice, 50327, CZ
- (740) JUDr. Kamil Podroužek, Šafaříkova 666, Hradec Králové, 50004

- (210) **O-360159**  
(220) 14.10.2004  
(320) 14.10.2004  
(511) 32, 33

(540)

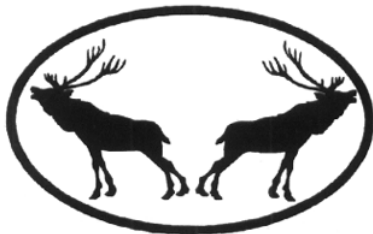

- (510) (32) piva, minerální vody, šumivé nápoje a jiné nealkoholické nápoje, nápoje a šťávy ovocné, sirupy; (33) alkoholické nápoje  
(730) **Helsinki group s. r. o.**, Hrušovská 2653/14, Ostrava, 70200, CZ  
(740) Mgr. Radim Kubica, Na Poříčí 1199, Frýdek-Místek, 73801

(210) **O-360162**  
(220) 14.10.2004  
(320) 14.10.2004  
(511) 31, 33, 42  
(540)



- (510) (31) výrobky zemědělské a zahradnické, čerstvé ovoce, zejména hrozny; (33) víno; (42) certifikace a ověřování kvality pěstování vinné révy, certifikace a ověřování kvality hroznů a vína.  
(730) **Svaz integrované produkce hroznů a vína**, Šmahova 66, Brno, 62700, CZ  
(740) Ing. Dobroslav Musil, patentová kancelář, Cejl 38, Brno, 60200

(210) **O-360163**  
(220) 14.10.2004  
(320) 14.10.2004  
(511) 32  
(540)



- (510) (32) pivo, nealkoholické nápoje.  
(730) **BUDĚJOVICKÝ MĚŠŤANSKÝ PIVOVAR a. s.**, Lidická 458/51, České Budějovice, 37054, CZ  
(740) KUDRLIČKA & SEDLÁK Advokátní, patentová a známková kancelář, Ing. Jiří Sedlák, Husova 16, České Budějovice, 37001

(210) **O-360164**  
(220) 14.10.2004  
(320) 14.10.2004  
(511) 1, 3, 5  
(540)



- (510) (1) chemické výrobky určené pro průmysl; (3) kosmetické přípravky v rámci této třídy; (5) přípravky pro osvěžení vzduchu v rámci této třídy.  
(730) **JEES s. r. o.**, Nádražní 745, Brandýs nad Labem, 25001, CZ  
(740) PROPATENT, Ing. Vlasta Sedláčková, Ke Kateřinkám 1393, Praha 4, 14900

(210) **O-360165**  
(220) 14.10.2004  
(320) 14.10.2004  
(511) 29, 30  
(540)

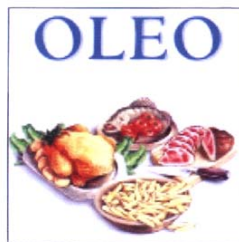

- (510) (29) jedlé tuky a oleje; (30) majonéza.  
(590) Barevná  
(730) **Zaktady Tksuczowe KRUSZWICA S. A.**, ul. Niepodległości 42, Kruszwica, PL  
(740) PROPATENT, Ing. Vlasta Sedláčková, Ke Kateřinkám 1393, Praha 4, 14900

(210) **O-360168**  
(220) 14.10.2004  
(320) 14.10.2004  
(511) 7, 17, 35, 37, 39, 40, 42  
(540)



- (510) (7) stroje a motory, vč. jejich částí a konstrukčních prvků, vyjma pozemních motorových vozidel, zejména stroje kovoobráběcí a dřevoobráběcí, stavební, zemědělské, potravinářské, textilní, balicí, lisovací, čisticí, tiskařské, čerpadla, jeřáby, kompresory, parní stroje, kotle a turbíny; (17) výrobky z umělých hmot, vč. jejich polotovárů, např. hadice, trubky a potrubí, vč. spojek a kroužků, těsnící, isolační a ochranné prostředky, zejména výplně a ucpávky, pásy a pásky, vč. samolepicích, podložky, desky a štíty z plastu, guma a výrobky z pryže, vč. jejich polotovárů, např. hadice, spojky a kroužky, formy, těsnící, isolační a ochranné pásy, pásky, podložky, desky a štíty; (35) zprostředkovatelská činnost v oblasti obchodu, zejména velkoobchodu v oboru strojírenských, plastových a gumárenských výrobků, obchodní zastoupení třetích subjektů tuzemských i zahraničních, průzkum trhu, pomoc při řízení obchodní činnosti, inzertní a reklamní služby, vč. vydávání, rozšiřování a doručování reklamních textů na papírových a elektronických nosičích, např. Internetu, vč. distribuce vzorků zboží, obchodní analýzy, studie a prognózy, obchodní a podnikatelské informační a poradenské služby; (37) renovace, opravy, údržba a čištění silničních motorových vozidel, montáž, údržba, renovace a opravy pracovních strojů, např. obráběcích, parních, stavebních a zemědělských strojů a zařízení, pronájem a půjčování pracovních strojů a zařízení a silničních motorových vozidel, informační, konzultační a poradenská činnost v oboru opravárenství, stavby občanské a sportovní; (39) technické, poradenské a informační služby v oboru dopravy a skladování, zejména sypkých hmot, zprostředkovatelská činnost v oboru dopravy a skladování; (40) služby kovoobráběcí, zámečnické a kotlářské, odborné informační, konzultační a poradenské služby v daných oborech, vč. zpracování materiálu; (42) výzkum, vývoj a konstruování v oboru strojírenství, opravárenství a dopravy, vč. zkoušení výrobků a chemických analýz, projektová činnost a zpracování technických návrhů, odborné konzultační a poradenské služby v oboru strojírenství, dopravy a skladování, vč. zpracování odborných posudků a zpráv, tvorba softwaru a počítačových programů.  
(730) **REMOV, spol. s r. o.**, J. A. Komenského 614/521, Most, 53401, CZ  
(740) DMH - Machatová Marcela patentová a známková kancelář, Mgr. Marcela Machatová, Pospíšilova 2, Praha 3, 13000

(210) **O-360182**  
(220) 15.10.2004  
(320) 15.10.2004  
(511) 20, 35, 37  
(540)



(510) (20) nábytek, výrobky ze dřeva, lepené desky, výrobky z korku, rákosu, vrbového proutí, z rohu, kosti, slonoviny, z kostic, želvoviny, jantaru, perleti, mořské pěny, náhražky všech těchto materiálů nebo náhražky z plastických hmot v rámci této třídy; (35) zprostředkovatelská, konzultační a poradenská činnost v oblasti obchodu, reklama, propagace, inzerce a poskytování obchodních informací prostřednictvím všech druhů médií; (37) truhlářské práce, údržba, opravy a servis výrobků ve tř. 20.  
(590) Barevná  
(730) **UNIS - N, spol. s r.o.**, Havlíčkova 447, Sedlčany, 26401, CZ  
(740) Ing. Michal Jupa, patentový zástupce, Na Baních 1385, Praha 5 - Zbraslav, 15600

(210) **O-360183**  
(220) 15.10.2004  
(320) 15.10.2004  
(511) 6, 7, 37, 42  
(540)



(510) (6) kapotáže, kabiny a kontejnery na tlumení hluku kovové, protihlukové zástěny kovové; (7) dieselové motory a agregáty ne pro motorová vozidla v rámci této třídy; (37) instalace, opravy, údržba a servis výrobků uvedených ve tř. 6 a 7; (42) odborné znalecké posudky, studie, výpočty, návrhy a konstrukce protihlukových opatření, měření hluku.  
(590) Barevná  
(730) **KTA s.r.o.**, Břeží 102, Říčany, 25101, CZ  
(740) Ing. Michal Jupa, patentový zástupce, Na Baních 1385, Praha 5 - Zbraslav, 15600

(210) **O-360190**  
(220) 15.10.2004  
(320) 15.10.2004  
(511) 37  
(540)

## BAREVNÝ SVĚT

(510) (37) natírání, malování, nástřiky, tapetování.  
(730) **Koubek Karel**, Vinohrady 42, Brno, 63900, CZ  
(740) Ing. Libor Markes, Grohova 54, Brno, 60200

(210) **O-360194**  
(220) 15.10.2004  
(320) 15.10.2004  
(511) 35, 36, 44  
(540)



(510) (35) řízení poradenských a obchodních služeb, služby účetnictví; (36) služby týkající se peněžních záležitostí a daňového poradenství; (44) péče o hygienu a krásu osob.  
(730) **DK EKSPLO, s.r.o.**, Pařížská 538/19, Ústí nad Labem, 40001, CZ  
(740) JUDr. Jan Michalec, Dlouhá 5, Ústí nad Labem, 40001

(210) **O-360196**  
(220) 15.10.2004  
(320) 15.10.2004  
(511) 29  
(540)

## IMUNEL

(510) (29) mléko a mléčné výrobky.  
(730) **MADETA, a.s.**, Rudolfovska 246/83, České Budějovice, 37050, CZ  
(740) JUDr. Václav Junek, Tovární 14, České Budějovice, 37001

(210) **O-360197**  
(220) 15.10.2004  
(320) 15.10.2004  
(511) 3, 5, 16  
(540)



(510) (3) vata a výrobky z vaty pro kosmetické použití, hygienické kapesníčky napuštěné kosmetickými přípravky; (5) hygienické ručníky, hygienické a gynekologické vložky, hygienické ubrousky, hygienické tampony, menstruační tampony, vata a výrobky z vaty pro hygienické a lékařské účely, obvazový materiál, náplasti, obinadla, hygienické kalhotky, inkontinentní hygienické kalhotky a plenky, chirurgické látky, jednorázové obaly pro sterilizační účely; (16) papírové ručníky, kapesníky, ubrousky, plenky, vložky, odličovací tampony, toaletní papír, lepicí pásky, jednorázové civky pro papírové vaky, lepicí pásky, jednorázové civky pro papírové zboží.  
(590) Barevná  
(730) **Toruńskie Zakłady Materialów Opatrunkowych SA**, Żółkiewskiego 20/26, Toruń, PL  
(740) JUDr. Miroslav Kupka, Levého 1532, Rakovník, 26901

(210) **O-360198**  
(220) 15.10.2004  
(320) 15.10.2004  
(511) 32  
(540)



(510) (32) piva, minerální vody, šumivé nápoje a jiné nápoje nealkoholické, nápoje a šťávy ovocné, sirupy a jiné přípravky ke zhotovování nápojů.  
(730) **Penny Market s.r.o.**, Jirny 353, Praha - východ, 25090, CZ  
(740) JUDr. Miroslav Kupka, Levého 1532, Rakovník, 26901

(210) **O-360202**  
(220) 15.10.2004  
(320) 15.10.2004  
(511) 1, 16, 40

(540)



(510) (1) papírová vlákna, papírová drť; (16) papír, lepenka a výrobky z nich, zejména klopové krabice, tvarový výsek, proložky, přifezy, mřížky a paletové boxy, kotouče lepenek, tabule vlnitých lepenek, mikrovlnná lepenka a výrobky z ní, tiskárenské výrobky, obaly patřící do této třídy; (40) úprava a zpracování papíru a lepenky, potisk obalů a výrobků z papíru a/nebo lepenky.

(590) Barevná

(730) KARTONOBALY s.r.o., Teplická 215, Jilové u Děčína, 40701, CZ

(740) TETRAPAT, RNDr. Zdeňka Halaxová, Horní náměstí 7, Olomouc, 77200

(210) **O-360203**

(220) 15.10.2004

(320) 15.10.2004

(511) 35, 41, 44

(540)



*Klíč k životu*

(510) (35) psychologické poradenství pro obchodní, reklamní a podnikatelské účely, psychologické testování pro výběr zaměstnanců; (41) kurzy v oblasti zdravého životního stylu, zlepšení vztahů, zlepšení komunikačních schopností, odbourávání stresů, odstranění psychických bloků, služby v oblasti klubů zdraví, služby v oblasti výchovy a vzdělávání, školení a vzdělávání v oblasti odstranění psychosomatických potíží; (44) psychologické služby všeho druhu, poradny pro odstranění zdravotních obtíží, psychosomatických problémů, odbourávání emocionálního stresu, zlepšení mezilidských vztahů, zlepšení komunikace, odstranění strachů a fobií, uvolnění psychických bloků, navrácení energie, síly a radostného pocitu ze života.

(730) Nováková Jana PaedDr., Zlonínská 732/10, Praha 8, 18200, CZ

(740) TETRAPAT, RNDr. Zdeňka Halaxová, Horní náměstí 7, Olomouc, 77200

(210) **O-360212**

(220) 15.10.2004

(320) 15.10.2004

(511) 16, 35

(540)



(510) (16) letáky, časopisy, tiskopisy, kalendáře, výrobky z papíru, fotografie, billboardy; (35) reklamní činnost, marketing a propagace, poradenství a zprostředkovatelství ve výše uvedených činnostech.

(730) AKCENT s.r.o., Střelnická 1680/8, Praha 8, 18200, CZ

(740) PROPATENT, Ing. Vlasta Sedláčková, Ke Kateřinkám 1393, Praha 4, 14900

(210) **O-360215**

(220) 15.10.2004

(320) 15.10.2004

(511) 18, 25, 28

(540)

## DAVIES

(510) (18) tašky, kabely, klíčenky, deštníky, peněženky, batohy; (25) oblečení pro sport a volný čas, obuv, ponožky, oděvní doplňky, čepice, potítka, trika, šortky, sukně, tepláky, sportovní soupravy; (28) potřeby a náčiní pro sport v rámci této třídy.

(730) Kupka Jan, Bolzanova 1678/5, Praha 1, 11000, CZ

(210) **O-360238**

(220) 18.10.2004

(320) 18.10.2004

(511) 20, 28, 43

(540)



(510) (20) suvenýry ze dřeva; (28) hry, hračky, loutky; (43) ubytovací služby.

(590) Barevná

(730) POHÁDKA s.r.o., Slivenecká 137, Praha 5, 15200, CZ

(210) **O-360239**

(220) 18.10.2004

(320) 18.10.2004

(511) 6, 7, 8, 9, 35, 40, 42

(540)



(510) (6) kovové formy, zejména kovové formy vstřikovací pro výrobu plastů, pro tlakové lití železných a neželezných kovů a s volně tvarovanými plochami; (7) tvářecí, lisovací, obráběcí, řezné a ohýbací stroje a zařízení, jejich součásti a příslušenství, nástroje, nářadí a formy jako součásti strojů, včetně mechanických nástrojů, lisovacích nástrojů pro výlisky z plechu, nástrojů střížných, ohýbacích, tahových, tvarovacích, postupových i kombinovaných, transferových, nástrojů pro hluboké tažení, nástrojů pro automatické lisovací linky, nástrojů prototypových, vstřikovacích forem pro výrobu plastů, i se separátními vložkami, forem pro tlakové lití železných i neželezných kovů, veškeré tyto výrobky i s volně tvarovanými plochami, upínací zařízení, upínáče nožů a upínací pouzdra jako součásti strojů; (8) ruční řezné, tažné a ohýbací nářadí a nástroje, nářadí a nástroje s mechanickým pohonem; (9) nástroje a přípravky k měření zejména rozměrů a tvarů, kontrolní přístroje a měřidla; (35) zprostředkovatelská činnost v oblasti obchodu s výrobky a zařízeními uvedenými ve tř. 7, 8, 9, inzerce, reklamní a propagační činnost; (40) kovovýroba, opracovávání a zpracovávání železných a neželezných kovů a jejich povrchová úprava, zejména pro automobilový, elektronický a plastikařský průmysl, nástrojařství, kovoobrábění, frézování, lisování plechových dílů; (42) vývojová, konstrukční, projektová, poradenská a expertní činnost v oblasti výrobků a zařízení uvedených ve tř. 7, 8, 9 a služeb uvedených ve tř. 40.

(730) Lutínská Nástrojárna s.r.o., Jana Sigmunda 79, Lutín, okres Olomouc, 78350, CZ

(740) Ing. Petr Soukup, patentový a známkový zástupce, Švédská 3, Olomouc, 77200

(210) **O-360240**

(220) 18.10.2004  
(320) 18.10.2004  
(511) 6, 7, 8, 9, 35, 40, 42  
(540)



(510) (6) kovové formy, zejména kovové formy vstřikovací pro výrobu plastů, pro tlakové lité železných a neželezných kovů a s volně tvarovanými plochami; (7) tvářecí, lisovací, obráběcí, řezné a ohýbací stroje a zařízení, jejich součásti a příslušenství, nástroje, nářadí a formy jako součásti strojů, včetně mechanických nástrojů, lisovacích nástrojů pro výlisky z plechu, nástrojů střížných, ohýbacích, tahových, tvarovacích, postupových i kombinovaných, transferových, nástrojů pro hluboké tažení, nástrojů pro automatické lisovací linky, nástrojů prototypových, vstřikovacích forem pro výrobu plastů, i se separátními vložkami, forem pro tlakové lité železných i neželezných kovů, veškeré tyto výrobky i s volně tvarovanými plochami, upínací zařízení, upínače nožů a upínací pouzdra jako součásti strojů; (8) ruční řezné, tažné a ohýbací nářadí a nástroje, nářadí a nástroje s mechanickým pohonem; (9) nástroje a přípravky k měření zejména rozměrů a tvarů, kontrolní přístroje a měřidla; (35) zprostředkovatelská činnost v oblasti obchodu s výrobky a zařízeními uvedenými ve tř. 7, 8, 9, inzerce, reklamní a propagační činnost; (40) kovovýroba, opracovávání a zpracovávání železných a neželezných kovů a jejich povrchová úprava, zejména pro automobilový, elektronický a plastikářský průmysl, nástrojařství, kovoobrábění, frézování, lisování plechových dílů; (42) vývojová, konstrukční, projektová, poradenská a expertní činnost v oblasti výrobků a zařízení uvedených ve tř. 7, 8, 9 a služeb uvedených ve tř. 40.

(730) **Lutínská Nástrojárna s.r.o.**, Jana Sigmunda 79, Lutín, okres Olomouc, 78350, CZ

(740) Ing. Petr Soukup, patentový a známkový zástupce, Švédská 3, Olomouc, 77200

(210) **O-360285**  
(220) 18.10.2004  
(320) 18.10.2004  
(511) 9, 15, 37, 41  
(540)



(510) (9) přístroje pro záznam, převod, reprodukci zvuku, magnetické a optické nosiče zvukových záznamů, gramofonové desky, zesilovače zvuku, výukové materiály na nosičích jako samostatné produkty - interaktivní kompaktní disky, audiokazety, videokazety, magnetofonové pásky, kompaktní disky, minidisky; (15) hudební nástroje, části a příslušenství k hudebním nástrojům, zejména kytary; (37) servis, opravy, rekonstrukce a restaurování hudebních nástrojů, zejména kytar, ladění kytar; (41) služby nahrávacího studia, nahrávání videopásek, nahrávání nosičů zvukových nebo obrazově zvukových, zejména pro výukové účely, půjčování nahraných zvukových a zvukově obrazových záznamů, zejména pro výukové účely.

(730) **INTER-FOKUS s.r.o.**, Pod Strání 295, Velké Meziříčí, 59401, CZ

(740) A. Holas & partner Patentová a známková kancelář, Ing. Mgr. Hana Holasová, Křížová 4, Brno, 60300

(210) **O-360286**  
(220) 18.10.2004  
(320) 18.10.2004

(511) 29  
(540)

## SAURY

(510) (29) ryby, ryby konzervované, marinované, uzené, sardinky.  
(730) **Vrřata Petr**, Přírodní 540, Praha 4, 14000, CZ  
(740) JUDr. Studený Oldřich, Komunardů 36, Praha 7, 17000

(210) **O-360288**  
(220) 18.10.2004  
(320) 18.10.2004  
(511) 16, 25, 35, 38, 41  
(540)



(510) (16) časopisy, tiskoviny; (25) oděvy, obuv, kloboučnické zboží, čepice, šály, ponožky; (35) reklamní, propagační činnost, obchodní činnost, módní přehlídky k reklamním a propagačním účelům; (38) televizní a rozhlasové pořady; (41) umělecké a modelingové agentury, módní přehlídky, vydavatelství a nakladatelství, společenské a zábavní akce, tvorby rozhlasových a televizních pořadů.

(730) **Šír René**, Letná 448, Jablonec nad Jizerou, 51243, CZ  
(740) JUDr. Oldřich Studený, Komunardů 36, Praha 7, 17000

(210) **O-360292**  
(220) 18.10.2004  
(320) 18.10.2004  
(511) 9, 35, 42  
(540)

## TIGRA

(510) (9) přístroje pro zpracování informací, počítače, software, elektronické počítačové informační a řídicí systémy, nosiče dat v elektronické podobě, zvukové a zvukově-obrazové záznamy magnetické nebo v elektronické podobě, příslušenství k výpočetní technice spadající do této třídy, přístroje pro záznam, převod a reprodukci zvuku/obrazu, přístroje telekomunikační techniky, baterie, elektrosoučástky všeho druhu, elektrické vodiče, přístroje pro vedení, výrobu, přepínání, přeměnu, akumulaci, regulaci nebo řízení elektrického proudu; (35) automatizované zpracování, vedení a vyhledávání dat, systemizace informací v počítačových databázích, poskytování obchodních a podnikatelských informací, zprostředkování v oblasti obchodu, činnost účetních poradců, vedení účetnictví, činnost daňových poradců, činnost organizačních a ekonomických poradců; (42) tvorba počítačového software - programování počítačů, zhotovování software všeho druhu na zakázku, výzkum, vývoj a projektování software, počítačové analýzy, regenerace počítačových dat, pronájem software, správa počítačových sítí, poradenství a konzultace v oblasti software a hardware.

(730) **TIGRA s.r.o.**, K Červenému dvoru 677/1, Praha 10 - Strašnice, 10000, CZ

(740) Ing. Jiří Střelák, Pařížská 17, Praha 1, 11000

(210) **O-360294**  
(220) 18.10.2004  
(320) 18.10.2004  
(511) 9, 35, 42  
(540)

## INFOS

(510) (9) software - počítačové programy, elektronické počítačové informační a řídicí systémy, nosiče dat v elektronické podobě, zvukově-obrazové záznamy v magnetické nebo v elektronické podobě, přístroje pro zpracování informací, počítače a jejich součásti; (35) automatizované zpracování, vedení a vyhledávání dat, systemizace informací v počítačových databázích, poskytování obchodních a podnikatelských informací, zprostředkování v oblasti obchodu; (42) tvorba počítačového software - programování počítačů, zhotovování software všeho druhu na zakázku, výzkum, vývoj a projektování software,



počítačové analýzy, regenerace počítačových dat, pronájem software, správa počítačových sítí, poradenství a konzultace v oblasti software a hardware.

(730) **PROG-SOFT spol. s r.o.**, Na Kovářské stráni 1, Plzeň, 31703, CZ

(740) Ing. Jiří Střelák, Pařížská 17, Praha 1, 11000

(210) **O-360295**

(220) 18.10.2004

(320) 18.10.2004

(511) 7, 9, 42

(540)



(510) (7) motory a jejich součásti, kompresory, průmyslové stroje pro zpracování, úpravu a tvarování materiálů, obráběcí stroje všeho druhu a jejich součásti, frézy a frézovací nástroje s výměnnými břity, vrtáky všeho druhu, upínací zařízení, průmyslové stroje pro řezání, vrtání, děrování, broušení, nýtování, ohýbání, leštění, lisování, svařování, nanášení barev apod., průmyslové stroje pro čištění a vysávání, hydraulická zařízení, ruční nástroje a nářadí s mechanickým pohonem, stoly a stojany pro strojní vybavení; (9) přístroje pro zpracování informací, počítače, software, elektronické počítačové informační a řídicí systémy, nosiče dat v elektronické podobě, zvukové a zvukově-obrazové záznamy magnetické nebo v elektronické podobě, příslušenství k výpočetní technice spadající do této třídy, přístroje pro záznam, převod a reprodukci zvuku/obrazu, přístroje telekomunikační techniky, baterie, elektrosoučástky všeho druhu, elektrické vodiče, přístroje pro vedení, výrobu, přepínání, přeměnu, akumulaci, regulaci nebo řízení elektrického proudu; (42) tvorba počítačového software - programování počítačů, zhotovování software všeho druhu na zakázku, výzkum, vývoj a projektování software, pronájem software, správa počítačového software a sítí, poradenství a konzultace v oblasti strojírenství, software a hardware.

(730) **SEMACO - progresivní obrábění, s.r.o.**, B. Němcové 787, Jeseník, 79001, CZ

(740) Ing. Jiří Střelák, Pařížská 17, Praha 1, 11000

(210) **O-360297**

(220) 18.10.2004

(320) 18.10.2004

(511) 3

(540)



(510) (3) parfémy, běžné (tělové) vody, pleťová mléka a vody, výživné krémy, řasenky, tužky na malování očí, rtěnky, základy a podklady pro make-up, čistící krémy, tuhý pudr pro pudřenky (kosmetické přípravky).

(730) **THEFACESHOP KOREA Co., Ltd.**, 14F Dacom B/D, 706-1 Yeoksam 2-dong, Gangnam-gu, Seoul, KR

(740) ČERVENKA, KLEINTOVÁ, TURKOVÁ Patentová, známková a advokátní kancelář, Mgr. Jana Turková, Budečská 6, Praha 2, 12000

(210) **O-360298**

(220) 18.10.2004

(320) 18.10.2004

(511) 9, 16, 25, 41

(540)

## Maxim Turbulenc

(510) (9) veškeré obrazové a zvukové nosiče; (16) veškeré tiskárenské výrobky, fotografie, reklamní výrobky na papírových nosičích; (25) osobní prádlo, pánské, dámské a dětské oděvy, pánská, dámská a dětská obuv, pokrývky hlavy; (41) umělecká činnost, kulturní tvorba, včetně veřejných vystoupení, zprostředkovatelská činnost v oblasti kultury, nakladatelská a vydavatelská činnost.

(730) **Valí Daniel**, Medinská 493, Praha 9, 19014, CZ

(740) Advokátní kancelář JUDr. Petr Pečený & part., JUDr. Petr Pečený, Husova 7, Praha 1, 11000

(210) **O-360302**

(220) 19.10.2004

(320) 19.10.2004

(511) 24, 25

(540)

## BLUE BOX

(510) (24) tkaniny a textilie pro výrobu oděvů, tkaniny elastické, bavlněné; (25) oděvy, oblečení, obuv a kloboučnické a čepičářské zboží všeho druhu, oděvy svrchní, spodní, svetry, mikiny, vesty, prádlo pánské, dámské, sportovní oděvy všeho druhu, oděvy pro volný čas, oděvy ve stylu jeans, ponožky, punčochové zboží, rukavice.

(730) **Gabriel Miloš**, Americká 41, Cheb, 35002, CZ

(210) **O-360304**

(220) 19.10.2004

(320) 19.10.2004

(511) 12, 37, 39

(540)



(510) (12) motorová vozidla včetně přívěsů a všech druhů náhradních dílů v rámci této třídy; (37) opravy a údržba motorových vozidel a jejich příslušenství, oprava karosérií; (39) silniční motorová doprava nákladní, odtahová služba, zprostředkování dopravy a zprostředkování přepravy.

(730) **AUTOCENTRUM pod ZELENOU s.r.o.**, Horní Těrlicko 92, Těrlicko, 73542, CZ

(740) Mgr. David Purmanský, Pohraniční 693/31, Ostrava - Vítkovice, 70602

(210) **O-360305**

(220) 19.10.2004

(320) 19.10.2004

(511) 9, 42

(540)

## PATRIOT

(510) (9) software; (42) tvorba software.

(730) **dataPartner s.r.o.**, Trávní 42, Dobrá Voda u Č. Budějovic, 37316, CZ

(210) **O-360307**

(220) 19.10.2004

(320) 19.10.2004

(511) 6, 9, 12, 20, 37, 42

(540)



(510) (6) kovové výrobky, zejména mechanická zabezpečovací zařízení, kovové zámky s výjimkou elektrických, kovové zámky

pro vozidla, zámky na řadicí páku převodovky vozidla, zámky na pedály a volant vozidla, západky zámek, kovové vložky, klíče, kovové bezpečnostní řetězy; (9) elektrické, elektronické a elektromechanické zabezpečovací systémy, zejména zabezpečovací zařízení proti krádeži, elektrické zámky, imobilizéry, lokátory, satelitní a mobilní komunikační zařízení k zabezpečení dopravních prostředků, radiotelefonní zařízení, mobilní radiotelefonní zařízení, servomotory, přístroje pro záznam, přenos a reprodukci zvuku nebo obrazu; (12) zabezpečovací zařízení proti zcizení vozidel, zabezpečovací poplašné zařízení do vozidel; (20) zámky pro vozidla nekovové; (37) zabudovávání a opravy zabezpečovací techniky, zejména zámek; (42) vývoj a výzkum v oblasti zabezpečovací techniky, zejména zámek.

(730) **CONSTRUCT A&D PLUS, s. r. o.**, Durdřákova 27, Brno, 613, CZ

(740) A. Holas & partner Patentová a známková kancelář, Ing. Mgr. Hana Holasová, Křížová 4, Brno, 60300

(210) **O-360308**

(220) 19.10.2004

(320) 19.10.2004

(511) 29

(540)

## PROMILO

(510) (29) sušená mléčná směs plnotučná, polotučná, odstředěná, určená pro výživu lidí.

(730) **PML Protein.Mléko.Laktóza, a.s.**, Smetanova 1332, Nový Bydžov, 50401, CZ

(210) **O-360311**

(220) 19.10.2004

(320) 19.10.2004

(511) 7, 8, 40

(540)



(510) (7) pružiny, šroubové pružiny, hydraulické a pneumatické pružiny, plynové pružiny a plynové vzpěry, manipulátory elektrické, pneumatické a hydraulické a jejich součásti; (8) lisovací nástroje, tvářecí nástroje pro plošné i objemové tváření, stavebnicové tvářecí nástroje, díly a součásti tvářecích nástrojů - stojánky, vodící sloupky, vodící pouzdra, otočné stoly, klínové jednotky; (40) kovoobrábění, tváření kovů.

(590) Barevná

(730) **GORE, s.r.o.**, Přístavní 6, Brno, 63500, CZ

(740) Doc. Ing. Jindřich Špaček, CSc., patentový zástupce, Svatopluka Čecha 106a, Brno, 61200

(210) **O-360312**

(220) 19.10.2004

(320) 19.10.2004

(511) 16, 29, 31, 32, 35, 41, 43

(540)



(510) (16) archy papíru, alba, atlasy, balící papír, barvicí pásy do psacích strojů, barvy vodové, blahopřání, bloky, brožury, celofán, periodika, tuš, číslovačky, děrovačky, desky na dokumenty, pleny papírové, dopisní papír, etikety kromě textilních, filtrační papír, fotografie, globusy, reprodukce grafické, grafiky, gumy na mazání, hmota modelovací, houbičky navlhčovací, inkousty, kalendáře, kancelářské potřeby,

kancelářské sponky, kapesníky papírové, kartóny, knihy, konfety, krajóny, křivítka, lepící pásy a lepidla pro kancelářské účely a pro domácnost, lístky, malířské potřeby, mapy, napínáčky, noviny, nože a nožíky (kancelářské potřeby), obálky, obaly, obtisky, ořezávátka, papír, papír toaletní, papírenské výrobky, ubrusy papírové, ubrusy papírové, pastelky, pečutí vosk, plakáty, plány, pohlednice, poštovní známky, potřeby na psaní, praporečky papírové, pravítka, prostírání papírové, psací stroje, pytlíky papírové, razítka, ručníky papírové, rýsovací potřeby, sešity, sešivačky, skicáky, školní potřeby, štětce, těžítka, tiskopisy, tužky, učební pomůcky kromě přístrojů, folie na balení z plastických hmot, malířské válečky, zápisníky, zpěvníky; (29) ančovičky, arašidy zpracované, bílek, bramborové lupínky, bujóny, byliny konzervované, cibule konzervovaná, čočka konzervovaná, datle, droby, drůbež, džemy, fazole konzervované, garnáty, hrách konzervovaný, hranolky, hrozinky, huspeniny, játra, jedlé oleje a tuky, jogurt, kandované ovoce, kaviár, kefir, klobásy, salámy, párky, kokosová moučka, konzervy masové, konzervy rybí, konzervovaná zelenina, korýši, krevety, kůry ovocné, kyselé zelí, langusty, lanýže, losos, mandle zpracované, margarín, marmeláda, máslo, maso, masové extrakty, měkkýši, mléčné nápoje, mléčné výrobky, mléko, mražené ovoce, mušle neživé, nakládaná zelenina, nasolené potraviny, olivy konzervované, oříšky zpracované, konzervované ovoce, ovocné rosoly, paštiky, raci, rajčatový protlak, ryby, saláty, sardinky, sledi, slanina, smetana, sušená vejce, syrovátka, šlehačka, šunka, tofu, tuňák, uzeniny, vejce, zelenina konzervovaná, zvěřina, houby konzervované, želatina; (31) arašidy, bílkoviny pro zvířata, jalovčinky, brambory, byliny čerstvé jako koření, cibule, citrusové ovoce, čekanka salátová, čerstvé ovoce a zelenina, dřevo surové, fazole, hlávkový salát, hospodářská zvířata, houby, hrách, hrozny, chléb svatojánský, chmel, chovatelské a pěstitelské produkty, ječmen, jikry, plůdek, kaštiny, keře, kolové ořechy, korýši, kořen čekanky, krmiva, krmné směsi, kukuřice, květiny živé, květiny sušené, langusty, moučka pro zvířata, obilí, okurky, olivy, ořechy, otruby, oves, ovoce, píce, podestýlky, podhoubí, pokrutiny, pórek, psí suchary, pšenice, rašelina, reveň, réva vinná, rostliny, růže, ryby živé, řepa, sadby, semena rostlin, seno, sepie, sezam, slad, sláma, stelivo, šrot, tykev, ústřice, vánoční stromky, zelenina, zrní, zvířata domácí a hospodářská, žito, houby čerstvé; (32) nealkoholické nápoje, ovocné a zeleninové šťávy, výtažky z ovoce, iontové nápoje, pivo, prášky pro přípravu šumivých nápojů, příchutě a přípravky pro nápoje, přípravky pro výrobu likérů, sodová voda, minerálky, sirupy, sladové nápoje, stolní voda, syrovátkové nápoje; (35) rozšiřování reklamních materiálů zákazníkům, vydávání a publikování reklamních textů, distribuce zorků zboží; (41) vydávání periodických a neperiodických publikací a textů, zejména knih a časopisů, organizování vzdělávacích, sportovních a zábavných pořadů a soutěží; (43) provozování stravovacích zařízení, zaměřených na zdravou výživu.

(730) **AHOLD Czech Republic, a.s.**, Slavičkova 1a, Brno, 63800, CZ

(740) **TICHÝ & POLÁČEK** Patentoprávní a známková kancelář, Ing. Jiří Poláček, Dominikánská 6, Plzeň, 30112

(210) **O-360339**

(220) 19.10.2004

(320) 19.10.2004

(511) 36

(540)

## Myslete AEGONomicky.

(510) (36) pojišťovací činnost.

(730) **Aegon Finance, a.s.**, Václavské náměstí 66/808, Praha 1, 11000, CZ

(210) **O-360343**

(220) 19.10.2004

(320) 19.10.2004

(511) 16, 33, 41, 43

(540)

## RAVIS

(510) (16) tiskoviny, reklamní, propagační materiály, etikety, obaly papírové a z plastů jinde neuvedené, obaly a tašky z papíru a plastů; (33) alkoholické nápoje (s výjimkou pív); (41) sportovní zařízení; (43) restaurace, hotely a ostatní gastronomická zařízení, zařízení pro dočasné ubytování.

(730) **Kružiková Jitka Mgr.**, Volutova 2516/2, Praha 5, 15800, CZ (540)

(210) **O-360344**  
(220) 19.10.2004  
(320) 19.10.2004  
(511) 16, 33, 41, 43  
(540)



(510) (16) tiskoviny, reklamní, propagační materiály, etikety, obaly papírové a z plastů jinde neuvedené, obaly a tašky z papíru a plastů; (33) alkoholické nápoje (s výjimkou pív); (41) sportovní zařízení; (43) restaurace, hotely a ostatní gastronomická zařízení, zařízení pro dočasné ubytování.

(730) **Kružiková Jitka Mgr.**, Volutova 2516/2, Praha 5, 15800, CZ

(210) **O-360345**  
(220) 19.10.2004  
(320) 19.10.2004  
(511) 33  
(540)



(510) (33) rum.  
(590) Barevná  
(730) **Comercial Masoliver, S. A.**, Pla de Beguda, s/n., Beguda (Girona), 17857, ES  
(740) **KOREJZOVÁ & spol.** Advokátní a patentová kancelář, Mgr. Petra Korejzová, Spálená 29, Praha 1, 11000

(210) **O-360349**  
(220) 19.10.2004  
(320) 19.10.2004  
(511) 25, 35, 41  
(540)



(510) (25) oděvy, obuv, kloboučnické zboží; (35) propagační činnost, reklama, pomoc při řízení obchodní činnosti, obchodní administrativa, kancelářské práce; (41) výchova, vzdělávání, zábava, sportovní a kulturní aktivity.  
(730) **Zídek Daniel**, Náplavní 2011/5, Praha 2, 12000, CZ

(210) **O-360356**  
(220) 19.10.2004  
(320) 19.10.2004  
(511) 35, 41, 43



**P r a g u e**  
**C o n v e n t i o n**  
**B u r e a u**

(510) (35) propagační činnost, reklama, pomoc při řízení obchodní činnosti, obchodní administrativa, kancelářské práce; (41) výchova, vzdělávání, zábava, sportovní a kulturní aktivity; (43) služby zajišťující stravování a nápoje, dočasné ubytování.

(590) Barevná  
(730) **Pražská asociace kongresové turistiky, občanské sdružení**, Rytiřská 26, Praha 1, 11000, CZ

(210) **O-360357**  
(220) 19.10.2004  
(320) 19.10.2004  
(511) 11, 19, 35, 36, 37  
(540)



(510) (11) sanitární a hygienické vybavení, sanitární keramika, koupelnové vybavení, zařízení pro rozvod a úpravu vody, zařízení zdravotnická zařazená do této třídy, zařízení na výrobu páry, osvětlovací a topná zařízení, zařízení pro úpravu vzduchu včetně klimatizace, zařízení na chlazení a větrání; (19) stavební materiály všeho druhu zařazené do této třídy, polozpracované řezivo, trámy, prkna, dřevěné panely, překližka, kompozitní stavební materiály, cihly, skleněné cihly, tvárnice, dlaždice, obkladačky, překlady, podlahové krytiny stavebního charakteru, okna a dveře dřevěné, výplňové dílce obvodových stěn, kámen, cement, vápno, pojiva, sádra, šterk, kameninové a cementové roury, přenosné domy, krby; (35) zprostředkovatelská činnost v oblasti obchodu, velkoobchod a maloobchod, export-import, propagace, reklama a inzerce všemi druhy médií, marketing, zprostředkovatelská činnost v uvedených oborech; (36) činnost realitní kanceláře, koupě, prodej a pronájem nemovitostí zařazených do této třídy, správa nemovitostí, poradenská a obstaravatelská činnost v investiční výstavbě, zprostředkovatelská činnost v uvedených oblastech; (37) provádění bytových, občanských a průmyslových staveb, jejich změn a odstraňování, komplexní regenerace staveb, zprostředkovatelská a obstaravatelská činnost v uvedených oblastech.

(590) Barevná  
(730) **SANITOP Praha, s.r.o.**, Na Louži 19a, Praha 10, 10000, CZ  
(740) Ing. Francis Jupa, Měchenická 4/2554, Praha 4, 14100

(210) **O-360358**  
(220) 19.10.2004  
(320) 19.10.2004  
(511) 35, 36, 42  
(540)

## FORMULIANCE

(510) (35) dodavatelské služby pro třetí osoby, posuzování efektivnosti provozu a racionalizace práce, pomoc při řízení obchodních a průmyslových podniků, pomoc při řízení obchodní činnosti, poradenství v obchodní činnosti, obchodní management a podnikové poradenství, obchodní nebo podnikatelské poradenství, obchodní průzkum; (36) daňové odhady, finanční informace, finanční analýzy, finanční odhady a oceňování zejména v oblastech pojišťovnictví, bankovníctví a nemovitostí, finanční poradenství, finanční služby, garance, záruky, kauce, finanční konzultační služby, finanční oceňování zejména v oblastech pojištění, bankovníctví a nemovitostí, finanční řízení; (42) arbitrážní služby, poskytování licencí v oblasti duševního

vlastnictví, pátrání v rámci této třídy.

- (730) **Formuliance B. V.**, Vondelstraat 138-II, Amsterdam, 1054, NL  
(740) Fiala, Profous, Maisner & spol. advokátní kancelář, JUDr. Karel Fiala, V Jámě 1, Praha 1, 11000

- (210) **O-360361**  
(220) 20.10.2004  
(320) 20.10.2004  
(511) 32  
(540)

## BONY

- (510) (32) nealkoholické nápoje.  
(730) **VESETA spol. s r.o.**, V. Vlčka 202, Kyšice, 27351, CZ  
(740) JUDr. Hrudka František, Vodičkova 30, Praha 1, 11000

- (210) **O-360362**  
(220) 20.10.2004  
(320) 20.10.2004  
(511) 32  
(540)

## BONNY

- (510) (32) nealkoholické nápoje.  
(730) **VESETA spol. s r.o.**, V. Vlčka 202, Kyšice, 27351, CZ  
(740) JUDr. Hrudka František, Vodičkova 30, Praha 1, 11000

- (210) **O-360364**  
(220) 20.10.2004  
(320) 20.10.2004  
(511) 16, 32, 33  
(540)



- (510) (16) etikety (nikoliv textilní), samolepky, nálepky, papír a výrobky z papíru, krabice z papíru nebo kartónu, obaly (z papíru nebo fólie), kartón a výrobky z kartónu, fotografie, tiskoviny; (32) nealkoholické nápoje, stolní a minerální vody, šumivé nealkoholické nápoje, nealkoholické sekty, ovocné šťávy a nealkoholické nápoje z ovocných šťáv, vína s odstraněným alkoholem, sirupy a jiné přípravky k přípravě nápojů; (33) alkoholické nápoje (s výjimkou pív), vína všeho druhu, sekty, míchané nápoje s alkoholem.  
(730) **Moravské vinařské závody s.r.o.**, Hukvaldy 29, Frýdek-Místek, 73946, CZ  
(740) Ing. Iva Rylková, Polská 1525, Ostrava - Poruba, 70800

- (210) **O-360365**  
(220) 20.10.2004  
(320) 20.10.2004  
(511) 29, 30  
(540)

## IMPERIUM

- (510) (29) mražené krémy tvarohové, smetanové, ovocné, mražené ovocné dřeně a protlaky; (30) mražené krémy kávové, čokoládové, kakaové, zmrzlina.  
(730) **Macháček Jaromír**, Vítězná 582, Litovel, 78401, CZ  
(740) TETRAPAT, RNDr. Zdeňka Halaxová, Horní náměstí 7, Olomouc, 77200

- (210) **O-360369**  
(220) 20.10.2004  
(320) 20.10.2004  
(511) 35, 37, 39, 42

(540)



- (510) (35) zprostředkování obchodu, nabízení a prezentace služeb, fotokopírování, kopírování a reprodukce dokumentů, řízení průmyslových, stavebních a obchodních podniků; (37) provádění staveb, včetně jejich změn, udržovacích prací na nich a jejich odstraňování, práce zemní, betonářské, zednické, stavební montážní, obkladačské, štukatérské, izolačské, pokrývačské, klempířské, truhlářské, tesařské, zámečnické (spadající do této třídy), topenářské, potrubářské, vodoinstalátérské, elektromontážní, práce malířské, natěračské, tapetařské, pokládání podlah, jiné úpravy povrchů, dokončovací terénní úpravy, odborný stavební dozor, odborné poradenství v oboru staveb, stavebních hmot a materiálů, zajišťování odborných expertiz v oboru staveb, stavebních hmot a materiálů, montáže, údržba, opravy a revize elektrických zařízení, včetně vyhrazených, zprostředkování služeb v oblasti stavebnictví, opravárenských prací a úklidových prací, stavba a demontáž lešení, opravy motorových a nemotorových vozidel, opravy stavebních strojů a jiné stavební techniky, půjčování a pronájem stavebních mechanismů a jiné stavební techniky; (39) silniční motorová doprava, zprostředkování železniční dopravy na vlečce, zdvihací práce, půjčování a pronájem motorových a nemotorových vozidel, skladování materiálů a hmot, provozování deponií; (42) práce konstruktérů a projektantů, činnosti technologické ve stavebnictví, zeměměřičské činnosti, architektonické poradenství.  
(590) Barevná  
(730) **Ing. Jiří Mašín**, Bělehradská 1191/9, Ústí nad Labem, 40001, CZ  
(740) ZEMAN - podkrušnohorská pat. a známk. kancelář, Petr Zeman, Hradní 301, Loket, 35733

- (210) **O-360370**  
(220) 20.10.2004  
(320) 20.10.2004  
(511) 29, 30, 35  
(540)



- (510) (29) mléko a mléčné výrobky, jako například sýry, jogurty, smetany, šlehačky, mléčné nápoje a koktejly, jedlé oleje a tuky přírodní i umělé, maso a masné výrobky v různých úpravách, ryby a rybí výrobky v různých úpravách, měkkýši neživí v různých úpravách, výrobky z měkkýšů, masné, rybí a zeleninové konzervy, okurky nakládané, zelí kysané, uzeniny, ovocné kompoty, ovoce zavařované, kandované, konzervované, mražené a naložené v alkoholu, ovocné rosoly, ovocné saláty, ovocné dřeně, ovocné kůry, ovoce sušené, jiné výrobky z ovoce, jako například pyré apod., ovocné džemy a marmelády, luštěniny v různých úpravách, zelenina zavařovaná, konzervovaná, nakládaná, mražená, sušená, výrobky ze zeleniny, včetně konzervovaných, konzervované výrobky ze soji, zeleninové šťávy (na vaření), brambory (nikoliv čerstvé), bramborové lupínky, krokety a hranolky, jiné výrobky z brambor, polévky, bujóny, koncentrované vývary, vejce čerstvá, vejce sušená, výrobky z vajec, želatina, proteiny pro lidskou potřebu, jiné potraviny zařazené v této třídě; (30) káva, kávové náhražky, čaj, čokoláda, kakao, nápoje z uvedených výrobků, med, mouka, potraviny z mouky, škrob jako potrava, potraviny škrobovité, krupice, krupička, ovesné vločky, kukuřičné vločky, těstoviny, tortily, těsta, pizzy, sendviče, chléb, pečivo čerstvé, pečivo jemné a křehké, pečivo s masovou náplní, pečivo se zeleninovou náplní,

pečivo trvanlivé, sušenky, oplatky, oplatkové řezy, keksy, sušenky, suchary, cukr, cukroví, cukrovinky, dorty a zákusky, sůl kuchyňská, droždí, hořčice, koření, sojová mouka, strouhanka, pudinky, přísady do potravin obsažené v této třídě, omáčky, vč. masových, zahušťovací přísady, zmrzlina a komponenty k jejich výrobě, trestí do potravin, želé, žvýkačky, jiné potraviny zařazené v této třídě; (35) zprostředkování obchodu, předvádění a nabízení zboží, řízení obchodní firmy.

(730) **AXEM s.r.o.**, Šrámkova 3210/6, Ústí nad Labem, 40011, CZ

(740) **ZEMAN** - podkrušnohorská pat. a znám. kancelář, Petr Zeman, Hradní 301, Lohet, 35733

(210) **O-360371**

(220) 20.10.2004

(320) 20.10.2004

(511) 18, 25

(540)

## ILO - ILO

(510) (18) kůže, imitace kůže a výrobky z těchto materiálů, zahrnuté do této třídy, kufry, zavazadla, deštníky, slunečníky, hole; (25) oděvy, obuv, kloboučnické zboží.

(730) **Laurinec Pavel**, Československé armády 588, Nové Strašecí, 27101, CZ

(740) **KANIA, SEDLÁK, SMOLA** Patentová a známková kancelář, Ing. František Kania, Mendlovo nám. 1a, Brno, 60300

(210) **O-360373**

(220) 20.10.2004

(320) 20.10.2004

(511) 12, 35, 37

(540)



(510) (12) rolby, ratraky (pásové dopravní prostředky), vysokozdvizné a nízkozdvizné vozíky, vozíky motorové pracovní a jednoúčelové, součásti těchto výrobků, jejich příslušenství a náhradní díly zařazené ve třídě 12; (35) zprostředkování obchodu, předvádění a nabízení výrobků, reklama a propagace; (37) montáž, servis opravy, rekonstrukce a přestavby roleb, ratraků, vysokozdvizných a nízkozdvizných vozíků, vozíků motorových pracovních a vozíků jednoúčelových, zámečnické práce opravárenského charakteru, práce automechaniků a autoklempířů.

(730) **DEROL s.r.o.**, Nákladní 2486, Teplice, 41655, CZ

(740) **ZEMAN** - podkrušnohorská pat. a znám. kancelář, Petr Zeman, Hradní 301, Lohet, 35733

(210) **O-360374**

(220) 20.10.2004

(320) 20.10.2004

(511) 2

(540)

## ZINEX

(510) (2) veškeré druhy barev, laků a nátěrů zařazené v této třídě.

(730) **BALAK, a.s.**, Minická 635, Kralupy nad Vltavou, 27865, CZ

(210) **O-360398**

(220) 20.10.2004

(320) 20.10.2004

(511) 5, 29, 30

(540)

## Selezin ACE

(510) (5) výrobky farmaceutické a parafarmaceutické, vitamíny a minerály a stopové prvky, dietní a nutriční přípravky a léčiva, medicínální sirupy, výtažky z léčivých bylin a kombinované přípravky vitamínů, minerálů, stopových prvků a bylinných výtažků, potravinové doplňky obohacené vitamíny nebo minerály nebo stopovými prvky, vitamínové přípravky, vitamíny a multivitaminové preparáty, minerály a multiminerálové

preparáty, bylinné čaje, léčivé byliny, cukrovinky nebo pastilky nebo tabletky nebo tobolky nebo kapsle nebo žvýkačky s léčivými přísadami, dietetické látky upravené pro lékařské účely, minerální vody a dietetické nápoje upravené pro lékařské účely, dietní potraviny upravené pro lékařské účely, doplňky výživové pro lékařské účely, bílkovinné přípravky nebo potravina pro lékařské účely, balzámy a krémy a masti pro lékařské účely, chemické přípravky pro lékařské účely, léčivé oleje, oleje pro lékařské účely, tuky pro lékařské účely, léčivé soli, tinktury pro lékařské účely, bylinné výtažky nebo sirupy, vitamínová a minerální výživa ve formě koncentrátů, proteinové koncentráty jako výživné přísady k potravinám, droždí pro farmaceutické účely, potravinové doplňky s léčebnými účinky, výživné nebo dietetické přípravky pro lékařské účely pro denní doplnění stravy jako instantní strava nebo samostatná směs, která se skládá hlavně z mléka v prášku nebo ze živočišných nebo zeleninových proteinů, také s přísadkou vitamínů nebo minerálů nebo stopových prvků nebo cukru; (29) potravinové doplňky ne pro lékařské účely (zařazené v této třídě) a obsahující látky živočišného původu, protein pro lidskou spotřebu, proteinové výrobky a přípravky pro výživu, přípravky zvláštní výživy pro sportovce nebo osoby s vysokým energetickým výdejem, želatina, želatinové výrobky a přípravky pro výživu, tuky jedlé, oleje jedlé, extrakty z chaluh jako výživa, výživné přípravky pro denní doplnění stravy jako instantní strava nebo samostatná směs, která se skládá hlavně z mléka v prášku nebo, ze živočišných nebo zeleninových proteinů, také s přísadkou vitamínů nebo minerálů nebo stopových prvků nebo cukru, mléko, mléčné výrobky, jogurty, konzervované, sušené, vařené nebo nakládané ovoce nebo zelenina, polévky, vývary, bujóny; (30) potravinové doplňky ne pro lékařské účely (zařazené v této třídě) a obsahující látky rostlinného původu, cukrovinky, žvýkačky, bonbony, žvýkačky, zmrzlina, pekařské výrobky, cukrářské výrobky, kakao, káva, čaj, čokoláda, nápoje čokoládové, čajové, kakaové nebo kávové, potraviny a pokrmy z obilovin pro lidskou spotřebu, těstoviny, müsli, med, propolis pro lidskou potřebu.

(730) **WALMARK, a. s.**, Oldřichovice 44, Trinec, 73961, CZ

(740) **VYSKOČIL, KROŠLÁK** a spol. Advokátní a patentová kancelář, Dana Lukajová, Petřská 12, Praha 1, 11000

(210) **O-360407**

(220) 21.10.2004

(320) 21.10.2004

(511) 19, 37, 39

(540)



(510) (19) stavební materiály nekovové, jako např. umělý kámen, schody a schodiště nekovové, dlažba a dlaždice nekovové, ploty nekovové, stropní desky nekovové, stavební prefabrikáty nekovové, jako např. žlaby, obrubníky, patky, stříšky, lavičkové stojany, betonové schránky a obaly; (37) dlažební práce; (39) silniční motorová doprava nákladní.

(590) Barevná

(730) **TERASO Horažďovice, s.r.o.**, Blatenská 587, Horažďovice, 34111, CZ

(740) Ing. Michal Jupa, patentový zástupce, Na Baních 1385, Praha 5 - Zbraslav, 15600

(210) **O-360409**

(220) 21.10.2004

(320) 21.10.2004

(511) 8, 10, 35

(540)

## CHIMAXX DELUXE

(510) (8) ruční malé nástroje a přístroje v rámci této třídy; (10) masážní přístroje; (35) reklama, propagace, marketing.

(730) **Tena a. s.**, K Nádraží 19, Praha 9 - Satalice, 19015, CZ

(210) **O-360410**

(220) 21.10.2004

(320) 21.10.2004

(511) 7, 8, 35

(540)

## ROBO MAXX

(510) (7) vysavače; (8) ruční malé nástroje a přístroje v rámci této třídy; (35) propagace, reklama, marketing.

(730) **Tena a. s.**, K Nádraží 19, Praha 9 - Satalice, 19015, CZ

(210) **O-360419**

(220) 21.10.2004

(320) 21.10.2004

(511) 2, 3, 4, 5, 6, 7, 8, 9, 11, 12, 14, 16, 17, 18, 19, 20, 21, 22, 24, 25, 26, 27, 28, 29, 30, 31, 32, 33, 35, 36, 37, 39, 40, 41, 42, 43, 44

(540)

## ELTSEN

(510) (2) barvy, laky, fermeže, antikoroziní prostředky, ředidla, barviva, mořidla, přírodní pryskyřice, lepidla pro barvy, konzervační přípravky pro dřevo; (3) bělicí přípravky, prací přípravky, přípravky k čištění, leštění odmašťování a broušení, kosmetika, mýdla, voňavkářské výrobky, zubní pasty, éterické oleje a esence, vonné sáčky do prádla, barviva na vlasy, odbarvovače vlasů, kosmetika, ozdobné obtisky pro kosmetické použití, kosmetické přípravky pro zvířata, kapaliny na mytí skel do ostřikovačů vozidel, přípravky na čištění odpadních rour, odstraňovače nátěrů; (4) mazadla, průmyslové oleje a tuky, aditiva do motorových paliv, benzín motorový, benzín (pohonná směs), motorová nafta, topný olej a nafta, paliva, brikety uhelné, uhlí, dřevěné uhlí (palivo), mazací oleje, mazadla, svíčky; (5) potravinové doplňky s léčebnými účinky, vitamíny; (6) kovové stavební materiály obsažené ve tř. 6, stavební materiál z válcovaného a litého kovu, kolejnice, kovové kabely a neelektrické dráty, zámečnické výrobky, kovové roury, hřebíky a šrouby, řetězy, dveřní kování, dveřní uzávěry, s výjimkou elektrických, parkovací konstrukce pro jízdní kola, klíče, kroužky z obecných kovů na klíče, kovové korouhvičky, kovová škrabadla na obuv, kolečka a kování pro nábytek (kovové), zámky k vozidlům; (7) stroje pro balení, elektrické vysavače a leštiče, elektrické svařečky, olejová čerpadla mazací, vstříkovací čerpadla, čerpadla pro benzinové motory, filtry pro čištění nasávacího vzduchu pro motory vozidel, filtry pro mazací systémy vozidel, zapalovací a žhavicí svíčky, kloubové hřídele, kuchyňské přístroje elektromechanické v rámci této třídy; (8) ruční nářadí, nože, vidličky, lžíce - vše v rámci této třídy; (9) přístroje a nástroje fotografické, kinematografické, pro záznam a reprodukci zvuku, záznam nebo přenos obrazu, regulační ventily vozidel a ventily reagující na změnu podminek, autobaterie a alternátory, autorádia a příslušenství k nim, centrální zamykání vozidel (elektronické), tachometry, otáčkoměry, tlakoměry a spínače, počítače a příslušenství k nim, televizní hry, hrací konzole pro počítačové hry, CD - ROMY, CD, DVD, počítačové hry, audiovizuální zařízení pro výuku, diaprojektory, datové projektory, hrací skříně uváděné do chodu vhozením mince, dalekohledy, akumulátory elektrické pro vozidla, nabíječky akumulátorů, omezovače rychlosti (elektronické), navigační přístroje pro vozidla, dráty ze slitin kovů (pojistkové), elektroinstalační materiál, svorky, konektory, geodetické přístroje a nástroje, navigační přístroje a nástroje, žehličky elektrické; (11) přístroje pro osvětlení, topení, výrobu páry a pro vaření, chlazení, sušení a ventilaci, rozvod vody a sanitární zařízení, elektrické vařiče, sporáky a trouby, mikrovlnné trouby, automobilové reflektory, světla a osvětlení motorových vozidel, chladničky, autolednice, klimatizační zařízení pro vozidla; (12) auta a příslušenství, spojky, brzdy a jejich součásti pro vozidla, převodovky, volnoběžky, startéry, krokové motory, ventily, tlumiče, střešní okna, motory vozidel, autoalarmy, těsnění pro vozidla, kola vozidel, součásti karosérií vozidel, střešní nosiče zavazadel pro motorová vozidla, motocykly, dětské kočárky, tříkolky; (14) amulety (šperky), bižuterie, budíky, hodinky, náramkové hodinky, hodiny, píchací hodiny, chronometry, klenoty, klíčenky (bižuterie), mince, náhrdelníky, náušnice, ozdobné jehlice, ozdoby (šperky); (16) papír, lepenka a výrobky z těchto materiálů, kancelářské potřeby v rámci této třídy, obaly, kalendáře, výrobky z kartónu, katalogy, knihy, krabice lepenkové nebo papírové, krabice na poštu, kancelářská lepidla, potřeby pro výtvarníky, toaletní papír, paragony, faktury, merkantilní tiskoviny, podložky pod pívné sklenice papírové, pohlednice,

katalogy, rýsovací potřeby, šanony (pořadače), školní potřeby, tiskoviny, papírenské výrobky; (17) tmely, lepidla a pojiva pro domácnost a kanceláře, izolační materiály a prostředky obsažené ve tř. 17, plastové obaly a fólie; (18) kůže a imitace z kůže a výrobky z nich, kufry a zavazadla, deštníky; (19) stavební materiály nekovové; (20) nábytek, zrcadla a rámy, výrobky nejmenované v jiných třídách ze dřeva, korku, rákosu, vrbového proutí a náhražky těchto materiálů nebo náhražky z plastických hmot; (21) sklo, keramika, porcelán, majolika, kamenina a výrobky z nich obsažené ve tř. 21, nádobí a nádoby pro domácnost, kartáče; (22) lana, provazy, síťky, stany, plachty a plachtoviny, pytle; (24) tkaniny a textilní výrobky obsažené ve tř. 24, pokrývky ložní a stolní; (25) oděvy, kloboučnické zboží, obuv; (26) galanterie; (27) koberce, rohožky, linolea, tapety na stěny ne textilní; (28) hry, hračky, puzzle, sportovní potřeby, vánoční ozdoby, plyšové hračky a medvídky, panenky, domečky a vybava pro panenky, dětské kočárky, létací draci, autička na hraní, včetně rádiem řízených, zmenšené modely aut a dopravních prostředků, boby, vybavení pro lední hokej, in-line bruslení a florbal, lyže a vybavení pro lyžařský sport, sportovní trenážery, posilovací stroje, stolní společenské hry, hlavolamy, elektronické hry, s výjimkou her používaných výhradně s televizním přijímačem, koloběžky, kolečkové brusle a lyže, lukostřelecké náčiní, kuše, malé plachetnice, fotbalové míče, vybavení na tenis, badminton, squash a stolní tenis, rybářské náčiní, vybavení na paintball, vybavení na surfování včetně surfových prken, vánoční ozdoby, zábavné stroje automatické a automaty, hrací karty, hračky pro domácí zvířata; (29) maso, ryby, drůbež, zvěřina, konzervované, sušené a važené ovoce a zelenina, zavařenina, vejce, mléko a výrobky z nich, jedlé tuky a oleje, konzervované potraviny, potravní doplňky v rámci této třídy; (30) káva, čaj, kakao, cukr, rýže, mouka a obilní přípravky a výrobky z nich, med, sirup z melasy, sůl, hořčice, ocet, omáčky, dochucovadla, koření, jenné pečivo a cukrovinky, potravní doplňky v rámci této třídy; (31) výrobky zemědělské, zahradnické a lesní, osivo, ovoce a zelenina v čerstvém stavu, semena, přírodní květy, slad, živá zvířata a krmiva pro ně; (32) pivo, lehká piva a ležáky, minerální a šumivé vody, sirupy, ovocné šťávy a nápoje z ovocných šťáv, sirupy, přípravky ke zhotovování nápojů; (33) alkoholické nápoje kromě pív; (35) reklama, propagace a marketing, aranžování výkladů, pomoc a poradenství při obchodní činnosti, organizování výstav s obchodním zaměřením, pronájem prodejních automatů, pronájem reklamních ploch, předvádění zboží; (36) celní služby, operativní leasing, zprostředkovávání a poskytování spotřebitelských úvěrů, půjčování a pronájem movitých věcí, realitní činnost; (37) stavebnictví a stavitelství, stavební opravy, přípravné stavební práce, zednické práce, demolice budov, dozor nad stavbami, izolování staveb, instalace lešení, pronájem stavebních strojů a zařízení, umělecká truhlářská výroba a opravy, instalační služby; (39) doprava pozemní, vnitrostátní a mezinárodní nákladní doprava, včetně dopravy chladírenskými vozy, osobní doprava, zprostředkovávání přepravy, spedice a zasilatelství, balení zboží, skladování, pronájem skladišť, stěhování, nakládání s odpady (doprava), vyjma nebezpečných; (40) zpracování dřeva, dřevoobrábění, hoblování, vazby publikací a kniharství, zpracovávání a likvidace odpadu, foukání skla, rytí a gravírování, rámování uměleckých děl; (41) organizování a vedení konferencí, kongresů, kolokvií, seminářů a symposií, organizování kulturních a vzdělávacích výstav a veletrhů, organizování zábavných, vzdělávacích a sportovních soutěží, měření času při sportovních soutěžích, poskytování on-line elektronických publikací, pořádání a řízení školení a vyučování, e-learning, umělecká módní agentura, provozování muzea, vydavatelská a nakladatelská činnost; (42) průmyslový a grafický design, navrhování obalů, obalový design, interiérová výzdoba, inženýrské práce (expertízy), projektové technické studie, výzkum a vývoj nových výrobků, zeměměřičství; (43) hotelové služby, penziony, motely, restaurace a kavárny, Kempy, noclehárny, hostinská činnost a ubytovací služby; (44) zahradnické služby, služby pro zemědělství.

(730) **ELTSEN spol. s r. o.**, Jana Nohy 1237, Benešov, 25601, CZ

(740) ing. Marie Smrčková, patentový zástupce, Velflíkova 8, Praha 6, 16000

(210) **O-360423**

(220) 21.10.2004

(320) 21.10.2004  
(511) 31, 44  
(540)

# SEMO

(510) (31) osiva; (44) šlechtění rostlin.  
(730) **SEMO s.r.o.**, Smržice 414, 79817, CZ

(210) **O-360424**  
(220) 21.10.2004  
(320) 21.10.2004  
(511) 1, 3, 31  
(540)



(510) (1) hnojiva přírodní i umělá, komposty, substráty (rašelinové);  
(5) desinfekční přípravky, výrobky pro hubení škodlivých zvířat,  
fungicidy, herbicidy; (31) osivo.  
(730) **SEMO s.r.o.**, Smržice 414, 79817, CZ

(210) **O-360425**  
(220) 21.10.2004  
(320) 21.10.2004  
(511) 5  
(540)

## PORSERPINA

(510) (5) léčiva a farmaceutické výrobky.  
(730) **BELUPO - Lijekovi i kozmetika d.d.**, Danica 5, Koprivnica,  
48000, HR  
(740) **KOREJZOVÁ & SPOL.** Advokátní a patentová kancelář, JUDr.  
Zdeňka Korejzová, Spálená 29, Praha 1, 11000

(210) **O-360429**  
(220) 21.10.2004  
(320) 21.10.2004  
(511) 9, 38, 42  
(540)

## Eurotel Data Speed

(510) (9) přístroje umožňující komunikaci jedné osoby s druhou nebo  
druhými osobami, telefonní přístroje a příslušenství, telefonní  
automaty, telefonní ústředny, mobilní telefony, všechny  
telekomunikační přístroje a zařízení, přístroje pro zpracování  
informací, software, hardware zejména výpočetní nebo  
telekomunikační nebo informační techniky, počítače,  
minipočítače, notebooky, monitory, klávesnice, terminály a  
všechny další jednotlivé části, součásti a náhradní díly, všechny  
sítě z oblasti výpočetní techniky a jejich jednotlivé části i  
náhradní díly, datové sítě, elektronické sítě, nosiče záznamů  
nahrané nebo nenahrané, čipové karty, elektronické karty včetně  
platebních, elektronické databáze, databázové produkty v  
elektronické podobě, informace a záznamy v elektronické  
podobě, data a/nebo databáze a/nebo informační produkty na  
nosičích a/nebo v elektronických, datových, informačních a  
telekomunikačních sítích, související software a hardware,  
elektronické multimediální aplikace, multimediální nebo  
informační katalogy v elektronické podobě, elektronické  
časopisy, elektronická periodika a knihy v elektronické podobě,  
přístroje pro záznam, přenos, převod a reprodukci zvuku nebo  
obrazu nebo informace, zvukové disky, zvukové a/nebo  
audiovizuální záznamy, audiovizuální disky, vybavení pro  
zpracování informací a pro počítače, přístroje a nástroje optické,  
fotoaparáty, videokamery, přístroje a nástroje k měření,  
signalizování, elektronická data nebo databáze nebo informační

produkty v elektronických, datových, informačních a  
telekomunikačních sítích; (38) telekomunikace, komunikace  
pomocí terminálů nebo počítačů, elektronická pošta, počítačový  
přenos pošty a obrazu, komunikace a transakce v síti, tisková  
agentura, komunikace prostřednictvím telefonů nebo mobilních  
telefonů nebo počítačů a telekomunikační služby s tím spojené,  
poskytování telekomunikační služby přenosu dat a dalších  
informací, provozování datové sítě, provozování veřejné mobilní  
radiotelefonní sítě, zprostředkovatelská činnost v oblasti  
telekomunikační a výpočetní a informační techniky,  
zprostředkovatelská a poradenská činnost v oblasti  
telekomunikací, výměna, získávání a šíření informací a zpráv  
prostřednictvím telekomunikační sítě nebo datové sítě nebo sítě  
výpočetní nebo informační nebo komunikační nebo elektronické  
techniky nebo satelitů nebo kabelu, šíření elektronických  
tiskovin, časopisů, periodik a knih prostřednictvím počítačové,  
datové, elektronické, telekomunikační nebo informační sítě,  
informační služby na Internetu včetně provozování  
elektronických nástěnek, diskusních skupin a fór a poskytování  
přístupu k on-line informačním službám a databázím,  
telekomunikační služby na Internetu, služby hlasové schránky,  
služby spočívající v přímém propojení lokální zákaznické pevné  
sítě se sítí mobilních telefonů, služby krátkých textových zpráv,  
teletext a služby s ním spojené, poskytování informací  
(informační kancelář), provozování internetového vyhledávače,  
služby elektronické pošty, pronájem telekomunikačních zařízení  
a přístrojů včetně telefonů, služby zprostředkování zpráv, služby  
zprostředkování přístupu k počítačové síti, přenos dat a  
informací, služby přístupu a připojení k datovým a informačním  
sítím a Internetu, pronájem informačních a komunikačních míst,  
poskytování přístupu na on-line informační služby a databáze,  
přenos, poskytování nebo vyvolávání informací z počítačové  
databáze, komunikační služby prostřednictvím Internetu,  
vnějších sítí a vnitřních sítí a dalších elektronických prostředků,  
televizní vysílání; (42) návrh programového vybavení a databází,  
aktualizace programového vybavení, programování počítačů,  
pronájem doby přístupu k databázi, technické studie v oblasti  
počítačů a programového vybavení, výzkumné, projekční a  
inženýrské práce v oblasti telekomunikací, informačních  
technologií, informací a výpočetních služeb, pronájem  
programového vybavení a počítačů, základní a aplikovaný  
výzkum v oblasti informačních technologií, přístup k počítačům  
za účelem podnikání, právní služby, tvorba WEB, tvorba a  
poskytování software, tvorba WWW stránek, interaktivních a  
grafických programů (jejich tvorba), tvorba multimediálních  
aplikací, tvorba programových projektů, tvorba informačních  
databází, počítačové vyhledávací služby, výzkum, vývoj a tvorba  
systémů pro elektronické obchodování a příslušného software a  
hardware, know-how pro oblast elektronického obchodování a  
informačních technologií, návrhy, strukturování a programování  
či jiné vytváření programového vybavení, www stránek a  
databázových systémů internetových, intranetových či jiných  
síťových serverů, serverových stanic a systémů, včetně jeho  
instalace, zpřístupnění, zavádění, aktualizace a údržby, převod  
(konverze) počítačových programů, dat či jiných údajů v  
elektronické podobě z různých formátů do jiných formátů,  
převod (konverze) dokumentů, dat či jiných údajů z fyzických  
médií na elektronická média, hosting.

(730) **Eurotel Praha, s. r. o.**, Vyskočilova 1442/1b, Praha 4, 14021,  
CZ

(740) **VYSKOČIL, KROŠLÁK a spol.** Advokátní a patentová  
kancelář, Dana Lukajová, Petřská 12, Praha 1, 11000

(210) **O-360433**  
(220) 21.10.2004  
(320) 21.10.2004  
(511) 5, 29, 32, 33  
(540)



SVETKOVÉ  
KAPKY

- (510) (5) výrobky farmaceutické, léky, volně prodejné léky, výrobky veterinářské a hygienické, diabetické přípravky pro léčebné účely, dezinfekční přípravky; (29) želé, džemy, kompoty, mléko, mléčné nápoje, kde mléko převládá a mléčné výrobky, oleje a tuky jedlé, potravinové doplňky pro zdravou výživu; (32) minerální vody, šumivé nápoje a jiné nápoje nealkoholické, nápoje a šťávy ovocné, sirupy a jiné přípravky k zhotovování nápojů; (33) alkoholické nápoje, víno, alkoholické nápoje připravené zkvašením a destilací ovoce.
- (590) Barevná  
(730) **Volný Antonín**, Krnovská 11, Opava, 74601, CZ

- (210) **O-360434**  
(220) 22.10.2004  
(320) 22.10.2004  
(511) 43  
(540)



- (510) (43) hotelové služby, provoz hotelu, bary, bufety, kavárny, hotely, penziony, restaurace.  
(730) **Tomáš Kubela**, Koněvova 4/155, Praha 3, 13000, CZ

- (210) **O-360438**  
(220) 22.10.2004  
(320) 22.10.2004  
(511) 25  
(540)



- (510) (25) spodní prádlo.  
(730) "SAFARI CZ, s.r.o.", Dolní Dvořiště 71, 38272, CZ  
(740) KUDRLIČKA & SEDLÁK Advokátní, patentová a známková kancelář, Ing. Jiří Sedlák, Husova 16, České Budějovice, 37001

- (210) **O-360449**  
(220) 22.10.2004  
(320) 22.10.2004  
(511) 25  
(540)

## ISOLFIL

- (510) (25) oděvy a oblečení, obuv, kloboučnické zboží.  
(730) **COOPER Establishment**, Am Schrägen Weg 14, Vaduz, 9490, LI  
(740) KANIA, SEDLÁK, SMOLA Patentová a známková kancelář, Ing. František Kania, Mendlovo nám. 1a, Brno, 60300

- (210) **O-360450**  
(220) 22.10.2004  
(320) 22.10.2004  
(511) 3, 6, 7, 9, 11, 12, 38  
(540)

## KAMOKA

- (510) (3) přípravky na mytí skel, kapaliny do ostříkovačů, autošampony, přípravky na mytí, čištění, leštění, broušení, výrobky autokosmetiky zahrnuté v této třídě; (6) kovové čepy, výfukové trubky, kovové lamely, kovové nádrže na paliva, kovové barely, kovové disky pro vozidla, kleštiny, kovové kroužky, kovové podložky, kovová lana, kovové popruhy na manipulaci s nákladem, otevírače dveří (s výjimkou elektrických), kovové matice, kovové šrouby a jiný kovový spojovací materiál, kovové zámky pro pozemní vozidla, kovové

náhradní díly pro pozemní vozidla zahrnuté v této třídě; (7) alternátory, kloubové spojky, hlavy válců pro motory, čerpadla mazací, ventilátory pro motory a hnací stroje, zpětné ventily (části strojů, motorů a hnacích motorů), spojky hřídelové, kompresory, kondenzátory pro vozidla, zapalovací svíčky pro spalovací motory, svíčky žhavicí pro naftové motory, ložiska, ojnice pro vozidla, vakuové pumpy (stroje), filtry (části strojů a motorů), čisticí filtry ochlazeného vzduchu (pro motory), vložky pro filtrační zařízení, bubny (části strojů), čerpadla (části strojů, motorů a hnacích strojů), regulátory rychlosti (pro stroje, motory a hnací stroje), regulátory tlaku (části strojů), setrvačníky, startéry, náhradní díly pro pozemní vozidla zahrnuté v této třídě; (9) akumulátory elektrické pro vozidla, desky do akumulátorů, akumulátorové nádoby a skříně, akumulátorové měřiče, nabíječky, palivová čerpadla samoregulační, čidla pro vozidla, přerušovače, spínače, vypínače, omezovače (elektrotechnika), spojky elektrické (konektory), pojistky, elektrické regulátory, spínací relé, přepínače světél, světelná signalizace pro vozidla, blikače, zařízení pro měření tlaku nebo teploty, měřidla rychlosti, měřidla na benzin, tachometry (měřiče vzdálenosti pro vozidla), elektronické řídicí jednotky, automatické řídicí zařízení pro vozidla, regulátory napětí pro vozidla, automatická zařízení signalizující nízký tlak v pneumatikách, posilovače řízení, autorádia, reproduktory, automobilové výstražné trojúhelníky, detektory pro vozidla, hustoměry, alarmy, stínítka (clony) proti oslnění; (11) čerpadla tepelná, reflektory, světlomety, světla pro auta, světelné vybavení automobilů proti oslnění, chrániče osvětlovacích těles, kryty pro svítidla, žárovky do vozidel, topení pro automobily (vytápěcí tělesa), šetřiče paliva, ventilátory, klimatizační zařízení pro vozidla, zařízení na filtraci vzduchu, kapesní svítilny, odmrazovače automobilů, ohřívací zařízení k rozmrazování skel pro vozidla, odstraňovače zápachu pro vozidla; (12) automobilové pneumatiky, automobilové podvozky, automobilové řetězy, střechy a kapoty, blatníky, brzdová obložení pro vozidla, brzdové čelisti pro vozidla, brzdové lamely pro vozidla, brzdy vozidel, čalounění vozidel, čelisti brzd pro vozidla, čelní ochranná skla, čepy (ložiskové), dodávkové třikolky, dopravní pohon (trakční), duše pneumatik, dvojkolové vozíky, hlavy kol, hnací (pohonné) mechanismy pro pozemní vozidla, hnací hřídele pro pozemní vozidla, hnací motory pro pozemní vozidla, hnací řetězy pozemních vozidel, houkačky pro vozidla, hroty do pneumatik, hřídele převodové pro pozemní vozidla, hydraulické obvody pro vozidla, jízdní kola, brzdy pro jízdní kola, ozubená kola pro jízdní kola, kabelová transportní zařízení a instalace, kapoty (víka) na automobilové motory, kapoty vozidel, karosérie vozidel, klikové skříně pro vozidla (jiné než hřídelové), kola pro vozidla (volnoběžná), náboje pro kola vozidel, konvertory (měniče) pro pozemní vozidla, kryty na automobilová kola, mopedy, motocykly, motorové třikolky, elektrické motory pro pozemní vozidla, motory pro pozemní vozidla, nákladní auta, nákladní dodávkové vozy, nápravy vozidel, nárazníky pro vozidla, zavazadlové nosiče pro vozidla, nosiče jízdních kol, automobilové nosiče lyží, obytné přívěsy automobilů, okna pro vozidla, opěrky hlavy na sedadla vozidla, opravářské nářadí na opravu pneumatik, osobní automobily, ozubení, převody, soukolí pozemních vozidel, pásy pro vozidla, pérování (tlumiče automobilů), pneumatiky pro pozemní vozidla, podvozky (rámy) vozidel, poplašná zabezpečovací zařízení pro vozidla, potahy na sedadla vozidel, spojky pro pozemní vozidla, protioslňovací zařízení (pomůcky do vozidel), pružiny (péra) vozidel, převodové rychlostní skříně pro vozidla, převodové hřídele, tyče (torzní) pro vozidla, přívěsy (tažná zařízení pro vozidla), přívěsy za vozidla, vzduchové pumpy (výstroj vozidel), ráčky kol vozidel, redukční převod (soukolí) pro pozemní vozidla, rychlostní (převodové skříně) pro vozidla, sedadla vozidel, stěrače skel, směrovky vozidel, stupačky vozidel, uzávěry palivových nádrží vozidel, ventily pneumatik vozidel, volanty vozidel, vyklápěcí zařízení (části nákladních vozidel), zpětná zrcátka; (38) šíření informací prostřednictvím internetu, přenos zpráv prostřednictvím Internetu, služby elektronické nástěnky, počítačová komunikace, poskytování uživatelského přístupu ke globální počítačové síti.

- (730) **Prejda Radim**, Smetanova 27, Opava 5, 74705, CZ  
(740) Ing. Iva Rylková, Polská 1525, Ostrava - Poruba, 70800

- (210) **O-360451**



- (220) 22.10.2004  
(320) 22.10.2004  
(511) 3, 6, 7, 9, 11, 12, 38  
(540)



- (510) (3) přípravky na mytí skel, kapaliny do ostříkovačů, autošampony, přípravky na mytí, čištění, leštění, broušení, výrobky autokosmetiky zahrnuté v této třídě; (6) kovové čepy, výfukové trubky, kovové lamely, kovové nádrže na paliva, kovové barely, kovové disky pro vozidla, kleštiny, kovové kroužky, kovové podložky, kovová lana, kovové popruhy na manipulaci s nákladem, otevírače dveří (s výjimkou elektrických), kovové matice, kovové šrouby a jiný kovový spojovací materiál, kovové zámky pro pozemní vozidla, kovové náhradní díly pro pozemní vozidla zahrnuté v této třídě; (7) alternátory, kloubové spojky, hlavy válců pro motory, čerpadla mazací, ventilátory pro motory a hnací stroje, zpětné ventily (části strojů, motorů a hnacích motorů), spojky hřídelové, kompresory, kondenzátory pro vozidla, zapalovací svíčky pro spalovací motory, svíčky žhavicí pro naftové motory, ložiska, ojínce pro vozidla, vakuové pumpy (stroje), filtry (části strojů a motorů), čisticí filtry ochlazovaného vzduchu (pro motory), vložky pro filtrační zařízení, bubny (části strojů), čerpadla (části strojů, motorů a hnacích strojů), regulátory rychlosti (pro stroje, motory a hnací stroje), regulátory tlaku (části strojů), setrvačnický, startéry, náhradní díly pro pozemní vozidla zahrnuté v této třídě; (9) akumulátory elektrické pro vozidla, desky do akumulátorů, akumulátorové nádoby a skříně, akumulátorové měřiče, nabíječky, palivová čerpadla samoregulační, čidla pro vozidla, přerušovače, spínače, vypínače, omezovače (elektrotechnika), spojky elektrické (konektory), pojistky, elektrické regulátory, spínací relé, přepínače světél, světelná signalizace pro vozidla, blikáče, zařízení pro měření tlaku nebo teploty, měřidla rychlosti, měřidla na benzin, tachometry (měřiče vzdálenosti pro vozidla), elektronické řídicí jednotky, automatické řídicí zařízení pro vozidla, regulátory napětí pro vozidla, automatická zařízení signalizující nízký tlak v pneumatikách, posilovače řízení, autorádia, reproduktory, automobilové výstražné trojúhelníky, detektory pro vozidla, hustoměry, alarmy, stínítka (clony) proti oslnění; (11) čerpadla tepelná, reflektory, světlomety, světla pro auta, světelné vybavení automobilů proti oslnění, chrániče osvětlovacích těles, kryty pro svítidla, žárovky do vozidel, topení pro automobily (vytápěcí tělesa), šetřiče paliva, ventilátory, klimatizační zařízení pro vozidla, zařízení na filtraci vzduchu, kapesní svítilny, odmrazovače automobilů, ohřívací zařízení k rozmrazování skel pro vozidla, odstraňovače zápachu pro vozidla; (12) automobilové pneumatiky, automobilové podvozky, automobilové řetězy a střechy a kapoty, blatníky, brzdová obložení pro vozidla, brzdové čelisti pro vozidla, brzdové lamely pro vozidla, brzdy vozidel, čalounění vozidel, čelisti brzd pro vozidla, čelní ochranná skla, čepy (ložiskové), dodávkové tříkolky, dopravní pohon (trakční), duše pneumatik, dvojkolové vozíky, hlavy kol, hnací (pohonné) mechanismy pro pozemní vozidla, hnací hřídele pro pozemní vozidla, hnací motory pro pozemní vozidla, hnací řetězy pozemních vozidel, houkačky pro vozidla, hroty do pneumatik, hřídele převodové pro pozemní vozidla, hydraulické obvody pro vozidla, jízdní kola, brzdy pro jízdní kola, ozubená kola pro jízdní kola, kabelová transportní zařízení a instalace, kapoty (víka) na automobilové motory, kapoty vozidel, karosérie vozidel, klikové skříně pro vozidla (jiné než hřídelové), kola pro vozidla (volnoběžná), náboje pro kola vozidel, konvertory (měniče) pro pozemní vozidla, kryty na automobilová kola, mopedy, motocykly, motorové tříkolky, elektrické motory pro pozemní vozidla, motory pro pozemní vozidla, nákladní auta, nákladní dodávkové vozy, nápravy vozidel, nárazníky pro vozidla, zavazadlové nosiče pro vozidla, nosiče jízdních kol, automobilové nosiče lyží, obytné přívěsy automobilů, okna pro vozidla, opěrky hlavy na sedadla vozidla, opravářské nářadí na opravu pneumatik, osobní automobily, ozubení, převody, soukolí

pozemních vozidel, pásy pro vozidla, pérování (tlumiče automobilů), pneumatiky pro pozemní vozidla, podvozky (rámy) vozidel, poplašná zabezpečovací zařízení pro vozidla, potahy na sedadla vozidel, spojky pro pozemní vozidla, protioslňovací zařízení (pomůcky do vozidel), pružiny (péra) vozidel, převodové rychlostní skříně pro vozidla, převodové hřídele, tyče (torzní) pro vozidla, přívěsy (tažná zařízení pro vozidla), přívěsy za vozidla, vzduchové pumpy (výstroj vozidel), ráčky kol vozidel, redukční převod (soukolí) pro pozemní vozidla, rychlostní (převodové skříně) pro vozidla, sedadla vozidel, stěrače skel, směrovky vozidel, stupačky vozidel, uzávěry palivových nádrží vozidel, ventily pneumatik vozidel, volanty vozidel, vyklápěcí zařízení (části nákladních vozidel), zpětná zrcátka; (38) šíření informací prostřednictvím Internetu, přenos zpráv prostřednictvím Internetu, služby elektronické nástěnky, počítačová komunikace, poskytování uživatelského přístupu ke globální počítačové síti.

- (730) **Prejda Radim**, Smetanova 27, Opava, 74705, CZ  
(740) Ing. Iva Rylková, Polská 1525, Ostrava - Poruba, 70800

- (210) **O-419849**  
(220) 25.10.2004  
(320) 25.10.2004  
(511) 6, 7, 37  
(540)

## EASYRUN

- (510) (6) válečky válečkových tratí, válečky, pražce a girlandové stolice pro pásovou dopravu, speciální válečky pro extrémně těžké provozní podmínky, ocelové konstrukce dopravníkových systémů a jiných technologických zařízení; (7) komplexní dopravníkové systémy pro manipulaci s kusovým zbožím nebo sypkými materiály, zejména dopravníkové válečkové tratě, pásové dopravníky; (37) servisní a montážní práce, zejména montáž dopravníkových systémů a zařízení, včetně ocelových konstrukcí těchto dopravníkových systémů, jejich opravy, generální opravy, rekonstrukce a revize.
- (730) **TRANZA a.s.**, Tř. 1. máje 7, Břeclav - Poštorná, 69002, CZ  
(740) **DADEJ, GHEORGHIU, KENDEREŠKI** Patentová a známková kancelář, Ing. Leopold Dadej, patentový zástupce, Na Valtické 339/6, Břeclav 4, 69141

- (210) **O-419854**  
(220) 25.10.2004  
(320) 25.10.2004  
(511) 9, 35, 42  
(540)

## HANDLIX

- (510) (9) veškeré počítačové programy a software; (35) pomoc při provozu a řízení podniku, nebo pomoc při provozování obchodů a obchodních činností; (42) vědecké a technologické služby, průmyslové analýzy a výzkum, návrh a vývoj počítačového hardwaru a softwaru.
- (730) **HANDLIX s.r.o.**, 30. Dubna 3128/2b, Ostrava, 70200, CZ

- (210) **O-419856**  
(220) 25.10.2004  
(320) 25.10.2004  
(511) 5, 28, 30  
(540)

## MÉDÍK

- (510) (5) diabetický chléb, dietetické látky, upravené pro lékařské účely, dietetické nápoje, upravené pro lékařské účely, dietní potraviny, upravené pro lékařské účely; (28) balonky na hraní, houpačky, vlček, kaleidoskopy, koloběžky, medvídci plyšovi, míče hrací, panenky, pistole (hračky), posilovací stroje, puzzles, společenské hry, stojany na vánoční stromečky, stromečky vánoční umělé, umělý sníh na vánoční stromečky, vánoční ozdoby na stromeček (s výjimkou osvětlení a cukrovinek); (30) arašídové cukrovinky, bonbóny, cukr, cukroví, cukrovinky, cukrovinky k ozdobení vánočních stromků, čaj, čokoláda, čokoládové nápoje, dorty, fondány, guma (žvýkací), hořčice, hořčicová moučka, housky, chalva, chléb, chuťové přísady, jarní závitky, jemné pečivo, jogurtová zmrzlina, kakao, kakaové nápoje, karamely, káva, kávové náhražky, kávové nápoje, kečup, keksy, koláče s náplní, krekry, krupice, kukuřičné vločky, kvas do těsta, kypřicí prášek, ledový čaj, listové těsto, lupínky, vločky, majonéza, makaróny, mandlové cukrovinky, mandlové těsto,

marcipán, máslové těsto, tukové těsto, masové paštiky zapečené v těstě, masové pirožky, med, medovňky, perníky, melasa, melasový sirup, mentol do cukrovinek, mentolové cukroví, mouka, muesli, muškátové ořechy, nudle, oplatky, ozdoby na dorty, palačinky, pastilky, pečivo, pizzy, popcorn, potraviny z mouky, pralinky, prášek do pečiva, rohlíky, sendviče, sušenky, špagety, těsta, těstoviny, zákusky, zmrzlina, želé ovocné.

(730) **VASILYEU COMPANYY spol. s r.o.**, Zafičanská 658, Praha 9 - Újezd nad Lesy, 19016, CZ

(210) **O-419857**

(220) 25.10.2004  
(320) 25.10.2004  
(511) 5, 28, 30  
(540)



(510) (5) diabetický chléb, dietetické látky upravené pro lékařské účely, dietetické nápoje upravené pro lékařské účely, dietní potraviny upravené pro lékařské účely; (28) balónky na hrani, houpačky, vlček, kaleidoskopy, koloběžky, medvídky plyšové, míče hrací, panenky, pistole (hračky), posilovací stroje, puzzles, společenské hry, stojany na vánoční stroměčky, stroměčky vánoční umělé, umělý sníh na vánoční stroměčky, vánoční ozdoby na stroměček (s výjimkou osvětlení a cukrovinek); (30) arašídové cukrovinky, bonbóny, cukr, cukroví, cukrovinky, cukrovinky k ozdobení vánočních stromků, čaj, čokoláda, čokoládové nápoje, dorty, fondány, guma (žvýkací), hořčice, hořčicová moučka, housky, chalva, chléb, chuťové přísady, jarní závitky, jemné pečivo, jogurtová zmrzlina, kakao, kakaové nápoje, karamely, káva, kávové náhražky, kávové nápoje, kečup, keksy, koláče s náplní, krekry, krupice, kukuřičné vločky, kvas do těsta, kypřicí prášek, ledový čaj, listové těsto, lupínky, vločky, majonéza, makaróny, mandlové cukrovinky, mandlové těsto, marcipán, máslové těsto, tukové těsto, masové paštiky zapečené v těstě, masové pirožky, med, medovňky, perníky, melasa, melasový sirup, mentol do cukrovinek, mentolové cukroví, mouka, muesli, muškátové ořechy, nudle, oplatky, ozdoby na dorty, palačinky, pastilky, pečivo, pizzy, popcorn, potraviny z mouky, pralinky, prášek do pečiva, rohlíky, sendviče, sušenky, špagety, těsta, těstoviny, zákusky, zmrzlina, želé ovocné.

(730) **VASILYEU COMPANYY spol. s r.o.**, Zafičanská 658, Praha 9 - Újezd nad Lesy, 19016, CZ

(210) **O-419861**

(220) 25.10.2004  
(320) 25.10.2004  
(511) 16, 19, 37  
(540)



(510) (16) papírové nosiče informací, zejména tiskoviny, letáky, plakáty, reklamní papírové předměty, papírenské zboží, kartonážní zboží, papírové obaly; (19) nekovové stavební materiály, zejména okna, dveře, zimní zahrady, světlíky, vnitřní a venkovní obklady, parapety; (37) stavby a opravy, instalační služby, zejména montáže oken, dveří, zimních zahrad, světlíků, obkladů a parapetů.

(730) **DEC-PLAST, spol. s r. o.**, Místecká 1111, Příbor, 74258, CZ

(740) **JUDr. Aleš Zábrš**, Na Beránce 2, Praha 6, 16000

(210) **O-419867**

(220) 25.10.2004  
(320) 25.10.2004  
(511) 6, 7, 8, 9, 11, 12, 19, 20, 28, 31, 35, 41, 42, 43  
(540)



(510) (6) kovy a jejich slitiny a výrobky z nich, kovové stavební materiály, přepravitelné kovové materiály, kovové bedny na nářadí, kovová dlažba a dlaždice, kovová střešní krytina, neelektrické kabely a dráty, zámky všeho druhu a ostatní zámečnické výrobky, železářské výrobky, hřebíky, šrouby a jiné kovové výrobky a drobné kovové zboží, číslice a písmena z obecných kovů, zvony, zvonečky a domovní zvonky, dopravní značky, dveřní a okenní rámy a kování, drátěné pletivo, řetězy a řetízky, kovové chrániče pro stromy, mířky pro popínavé rostliny, míře, držáky na hadice, kovové trubky a roury, nedobytné pokladny a bezpečnostní schránky, kovové telefonní budky, kovové nádrže, bazény kovové a jejich součásti, prefabrikovaná pařeniště a skleníky s kovovou kostrou, kovové konstrukce volíer, parkovací konstrukce pro kola, různé kovové výrobky, které nejsou obsaženy v jiných třídách, výrobky protisluneční ochrany z kovu, zejména žaluzie vnější, vnitřní, svislé, vodorovné, otáčivé, sklopné, svinovací a termoizolační, venkovní lamelové rolety, navíjecí svinovací systémy pro žaluzie, markýzy a bezpečnostní míře, veškeré stínící výrobky a zařízení pro terasy, pro obchodní prostory, pro administrativní prostory, hliníkové fólie - alobal, balící kovové fólie; (7) stroje a obráběcí stroje (s výjimkou těch, které jsou zahrnuty ve tř. 9 - 12), motory, soukolí a hnací řemeny, balící stroje, elektromechanické stroje na přípravu pokrmů, stroje a přístroje na čištění, sušicí stroje, dřevoobráběcí stroje, stroje užívané v zemědělství, lesnictví, zahrádkářství a vinařství, sekačky, kupř. rotační sekačky elektrické i benzinové, motorové kosy, strunové sekačky, bubnové sekačky, profesionální technika pro zahrádkáře, kupř. čističky trávníků, rozmetače hnojiv, travní kolektory, kultivátory, postřikovače a rosice, secí a dosévací stroje, provzdušňovače, shrabovače pro sběr listí a trávy, vázací stroje na seno, samojízdné smetače, kompostéry a drtiče, čerpadla elektrická zahradní, čerpadla pro domácí vodárny, čerpadla do vrtaných studní, ponorná čerpadla, elektrotechnická zařízení a přístroje pro domácnost - zejména kuchyňské drtiče, přístroje na mletí potravin a mixery, lisy na ovoce a na zeleninu, jejich části a součásti, domácí automatické pračky, myčky na nádobí, vysavače prachu, leštiče parket, řetězové pily a okružní pily a jejich části, tlakové myčky, svářecí soupravy, kompresory, motory kromě motorů pro pozemní vozidla, spojovací a převodová ústrojí kromě ústrojí pro pozemní vozidla, lihně umělé pro kuřata, lisovací nástroje pro strojní lisy, upínací hlavy pro nástroje a obrobky, frézy a další malá mechanizace, míchače a míchačky, přístroje pro hermetické uzavření a odsávání vzduchu, strojky na svařování plastových fólií, elektrické nářadí v rámci této třídy, zejména elektrické ruční vrtačky a jejich části, elektrické šroubováky, brusky, pilky, hoblíky a ostatní nástroje, poháněné elektrickým motorem nebo jiným mechanickým pohonem spadající do této třídy, dávkovací zařízení (části strojů); (8) nářadí a přístroje s ručním pohonem, nože, vidličky, lžice, nástroje pro řezání, broušení a stříhání, zahradnické nůžky, sečné zbraně, břitvy, ostatní nožníkové výrobky, upínací desky a upínací přístroje, ruční česáčky na ovoce, plecí motyčky, ruční mechanické lisy na ovoce a zeleninu, hrábě všeho druhu, rýče, lopaty, sekery, sekačky, krbové náčiní, ruční zahradní technika spadající do této třídy, ruční dílenská technika, vrtáky, řezné nástroje, frézky, hoblíky, kladiva, kleště, kleštičky, maticové klíče, kosy a brousáky na kosy, brusné nástroje pro ruční broušení, kupř. ruční brusy a brusky, brusné kameny a kotouče, ruční stavební nářadí, ruční pily, šroubováky, ruční kuchyňské přístroje, nářadí, nástroje a přípravky, nástroje, přístroje a pomůcky pro vybavení domácích dílen, ruční postřikovače, kupř. insekticidní, proti hmyzu apod., nýtovačky a nýtovací nástroje, ruční tvářecí přístroje, ostatní ruční nářadí a ručně ovládané nástroje a náčiní zemědělské a zahradnické pro kutily a pro volné

chvíle v rámci této třídy; (9) elektrické stroje a přístroje ve tř. 9, kupř. přístroje pro měření a analýzu, diagnostické přístroje, telefonní přístroje a ústředny, zástrčkové a zásuvkové moduly apod., přístroje a nástroje vědecké, geodetické, signalizační a pro účely kontrolní, měřicí a regulační technika, jističí a spínací přístroje, zařízení pro rozvod elektrické energie, slaboproudé, nízkonapěťové a vysokonapěťové přístroje, přístroje pro zpracování informací a výrobky výpočetní techniky, elektromontážní a elektroinstalační materiál všeho druhu, polovodičové výrobky, telekomunikační technika, zejména telefony, faxy, zařízení pro reprodukci dat, kopírovací stroje, spotřební elektronika, elektronické oznamovací a informační tabule, světelná nebo mechanická návěští, řídicí a kontrolní panely, informační systémy, přístroje pro audiovizuální komunikaci, přístroje pro záznam, převod a reprodukci zvuku nebo obrazu a jejich součásti, elektronické řídicí systémy, přístroje a jejich součásti, elektronky, optické a optickoelektrické přístroje, přístroje pro signalizaci a kontrolu, pištálky, elektrické a elektrodynamické zařízení pro dálkové ovládání průmyslových procesů, železničních uzlů, pro dálkové řízení signalizace, dálkové zapalování apod., dávkovače, elektrické indikátory, snímače teploty - teploměry, ukazatel výšky hladiny vody - vodoznaky, elektronická zabezpečovací technika a zabezpečovací systémy, kódovací a dekódovací zařízení, analogové a digitální karty, prodejní automaty a zařízení s provozem na mince, hasicí zařízení, elektrické spotřebiče pro domácnost v rámci této třídy, skleníkové termostaty, automatické větráky pařenišť, elektrická zařízení pro vábení a hubení hmyzu, speciální pouzdra pro přístroje a nástroje, ochranné přilby a rukavice, osobní ochranné prostředky proti nehodám, plovací kruhy a vesty, potápěčské masky, oděvy a přístroje, kalibrovací výrobky ze skla spadající do tř. 9, sluneční brýle, solární články, virgule a proutky pro proutkaře; (11) přístroje pro osvětlení, topení, výrobu páry, pro vaření, přístroje chladicí, pro sušení, ventilaci, distribuci vody, zdravotní zařízení, klimatizace, digestoře, přístroje pro topení a větrání skleníků, zařízení na sušení krmiva, solární tepelné akumulátory - kolektory, lampová svítidla a lampióny, zahradní lampy a lampy pro rostliny, lampy germicidní - ničící bakterie, kapesní svítilny, krby, kamna, pece a sporáky na tuhá, kapalná a plynová paliva a na elektrický proud a jejich součásti a příslušenství, přístroje pro pečení, opékání, grilování a příslušenství, zahradní grily, mikrovlnná zařízení, stroje a zařízení na úpravu vody, přístroje pro víření vody, přístroje pro chlórování bazénů, zářivky, osvětlení a svítidla všeho druhu, vanové a sprchové kabiny, vybavení koupelen, saunová zařízení a vybavení saun, soláři, zařízení pro ohřívání vody, zejména zásobník a průtokové ohříváče vody; (12) vozidla a dopravní prostředky, traktory, zahradní traktory, transportéry, vozíky, vozíky na manipulaci se zbožím, vozíky nákupní, vozíky na zavazadla, vyklápěcí vozíky, vyklápěcí zařízení jako části nákladních vozidel, tříkolky - dodávkové tříkolky, zásobovací tříkolky, dvoukoláky, trakaře, jízdní kola a jejich součásti a doplňky, stojany na jízdní kola, speciální košíky pro jízdní kola, motocykly a mopedy, doplňky a příslušenství k automobilům a motocyklům, kola a pneumatiky, elektromobily, dětské kočárky, čluny, jachty, obytné přívěsy, padáky, saně, vznášedla, kolečkové židle; (19) kontejnery z plastických hmot, nekovové potrubí, nekovové stavební materiály - řezivo neopracované, dřevo polozpracované, např. trámy, prkna, panely, překližky, dřevěné obložení stěn i podlah, dýhy ze dřeva, podlahy a podlahové materiály pro interiéry, zejména dřevěné, palubkové, lamelové, z korku nebo obsahující korkovou drť, podlahové prvky, parketové dílce, schodové profily, parapetní desky, plovoucí podlahy, dveře nekovové, dlažba, žaluzie a markýzy nekovové, portály, vertikální látkové žaluzie, rolety a plísě, dveřní a předokenní markýzy i žaluzie nekovové všech druhů a typů, stavební sklo, kupř. skleněné tašky, dlaždice, mozaikové sklo, obkládačky, sklo drátěné, sklo izolační, bazény plavecké - nekovové, např. z plastu, figurky z kamene, betonu a mramoru, fólie a desky (tabule) z umělých hmot na značení cest, geotextilie, křemen, křišťál, lepenka pro stavební účely, nekovová lešení, nekovové mříže a mřížoví, okenice, ohrady a ploty, rákos pro stavební účely, rámy pro skleníky nekovové, šamot, šindele, škvára, terakota, trhové stánky, elektroinstalační potrubí a kabelové žlaby v rámci této třídy; (20) bambus, bambusové závěsy, variabilní nábytkové programy pro kanceláře, jednací místnosti, recepce a sekretariáty, výrobky ze dřeva, rámy, stojany, výrobky ze dřeva, korku, třtiny, vrbového

proutí a podobně, pokud nejsou zahrnuty v jiných třídách, výrobky z náhražek těchto materiálů, včetně výrobků z plastických hmot, umělecké a ozdobné předměty, dřevotřískové, dřevovláknité a podobné desky, pomocné profily a desky k obkladu stěn, stropů a podlah, pohyblivé panely a interiérové přičky, bedny ze dřeva nebo z umělých hmot, nekovové přepravní kontejnery, palety na manipulaci se zbožím, lišty k nábytku z umělých hmot, nádoby z umělých hmot jako obaly, dávkovače ručníků a tekutých mýdel (nekovové), držáky na záclony a závěsy, konzole na záclony a závěsy, kování na dveře nekovové, figurky z plastických hmot, nádrže na tekutá paliva (kromě kovových a zděných), násady a rukojeti (nekovové), palety nakládací a přepravní (nekovové), žebříky ze dřeva nebo z umělých hmot, schránky z umělých hmot, věšáky (háky nekovové), věšáky na oděvy, žaluzie, žebříky z umělých hmot, zrcadla, stojany na časopisy, držáky na noviny, stojany na deštníky, hmoždinky, nekovové násady na nářadí, včelí úly, plástve a voskové plástve do včelích úlů, výděvy pro včelí úly, proutěné zboží, psí boudy, spací pytle na Kempování, rukojeti na nářadí nekovové, umělecká díla, jako sochy a sošky ze dřeva, vosku, sádry nebo umělých hmot, umělecké truhlářské výrobky; (28) hry, hry společenské, hry stolní, stavebnice, hry automatické a/nebo elektronické s výjimkou těch, které se uvádějí v chod vhozením mince nebo těch, které jsou používány výhradně s televizním přijímačem, potřeby pro gymnastiku a sport, posilovací stroje a přístroje pro tělesná cvičení, trenažéry, sportovní hry, biliardové stoly, nářadí a potřeby pro zimní sporty, rybářské potřeby, lukostřelecké náčiní, bezpečné plavecké, včetně dětských, nafukovacích a podobně v rámci této třídy, vánoční stromky umělé, ozdoby pro vánoční stromky i k reklamním účelům, kanadské žertíky (atrapy), zábavná pyrotechnika v rámci této třídy, karnevalové masky, kouzelnické potřeby; (31) sadovnícký materiál, sadba, sazenice, semena rostlin, semena a osiva květin, polních plodin a trav, rostliny, stromy, keře, květiny, běžné i vyšlechtěné odrůdy květin, zelenin a léčivých rostlin, trávniky, látky pro mulčování, kupř. stromová kůra, surové dřevo, chovatelské a pěstitelské produkty, výpěstky okrasných dřevin, trvalek, letniček, balkónových květin, klíčky semen pro botanické účely, surový korek, kořeny jedlé, květinové cibule, květiny živé, květiny sušené na ozdobu, slaměný mulč na překrytí povrchu půdy, rašelinová podestýlka; (35) marketing, inzertní a reklamní činnost, návrhy a realizace reklamy plošné a mediální, poradenství v reklamě a propagaci, zprostředkování reklamy a propagace, využití internetu v reklamě, propagaci a obchodě, poradenská činnost organizační a ekonomická, obchodní reklama, zprostředkovatelské služby a marketing v oblasti obchodu, obchodní nebo podnikatelské informace, pomoc a poradenství při řízení obchodní činnosti, pronájem reklamních materiálů, pronájem reklamních ploch, průzkum trhu, vydávání reklamních, propagačních a inzertních textů, správa obchodních zájmů třetích osob, organizování propagačních a komerčních akcí, předvádění zboží, pořádání výstav k obchodním a reklamním účelům, merchandising, franchising; (41) nakladatelství a vydavatelství, zprostředkování kulturních a uměleckých akcí, setkání, výstav, soutěží, přednášek, sportovních akcí apod., hry a soutěže prezentované ve všech médiích s otáčením kola ve skutečnosti i imaginárně s možností výhry, ediční činnost, publikační činnost, včetně nahrávání nosičů zvukových nebo obrazově zvukových, prodej a půjčování nahraných zvukových a nebo obrazově zvukových záznamů, tvorba a šíření audiovizuálních děl, umělecká agentura, fotografování; (42) umělecký a grafický design, navrhování obalů, průmyslový design, architektonické poradenství, projektové studie technické, tvorba a pronajímání software, programování internetových databázových systémů a internetových aplikací, programování multimediálních aplikací, vytváření a modelování 3 D animací, interaktivních a grafických programů, tvorba multimediálních dokumentů, prezentací, aplikací, katalogů apod., konstrukce WWW prezentací a řešení WWW serverů, počítačové animace a vizualizace, programové projekty, tvorba informačních databází, elektronických časopisů, periodik, knih, provozování internetových stránek v rámci této třídy; (43) hotelové služby a ubytovací služby, včetně stravování, provozování restaurací, barů, kaváren, internetových kaváren v rámci této třídy, provozování vináren, cukráren, bufetů a kiosků s občerstvením, příprava jídla a dodávky jídla též pro hosty, pořádání hostin, pension, prodejní automaty rychlého občerstvení, provoz cestovní kanceláře - rezervace ubytování.

- (730) **WIGMORE LLC**, 19 West, 34th Street, Suite 1018, New York, NY, US  
(740) Bohemia Patent, Ing. Jana Vandělíková, Hradební 3, Praha 1, 11000

- (210) **O-419869**  
(220) 25.10.2004  
(320) 25.10.2004  
(511) 1, 2, 3, 4, 5, 6, 7, 8, 9, 11, 12, 14, 16, 17, 18, 19, 20, 21, 22, 24, 25, 26, 27, 28, 35, 41, 42, 43  
(540)

## Koło szczęście

- (510) (1) chemikálie pro průmysl, pro použití v zemědělství, zahradnictví a lesním hospodářství, půdní hnojiva přírodní a umělá, surová syntetická pryskyřice a plastické hmoty, protipožární a hasící prostředky, chemické látky pro konzervaci potravin, průmyslová lepidla, antibakteriální přípravky, protiplísňové přípravky, stabilizátory, půda a substráty pro kultivaci rostlin, hnojící rašelina; (2) nátěrové hmoty všeho druhu pro průmyslové i umělecké použití, barvy, laky, ochranné prostředky proti plísním a hnilobě, baktericidní barvy a nátěry, konzervační prostředky, kupř. pro dřevo, pro kůži apod., mořidla, barviva pro potraviny a nápoje, barviva pro barvení oděvů, latexové emulze, emulzní nátěrové hmoty, disperzní barviva, tmely, pomocné přípravky v oboru nátěrových hmot, chemické přípravky pro povrchovou úpravu, barvy práškové, nástřikové hmoty, antikoroziční přípravky; (3) přípravky pro bělení a jiné prostředky k praní, přípravky pro čištění, leštění, odmašťování a broušení, brusný a leštící papír, skelný papír a plátno, smírek, pasty, vosk na leštění, kupř. na dřevěné podlahy, na kůži, na obuv apod., politory, kosmetické barvy, kosmetické přípravky pro zvířata, šampony pro domácí zvířata; (4) paliva, grilové uhlí, palivové dřevo, dřevěné a rašelinové brikety, dřevěné uhlí, prostředky pro svícení, vosk na svícení, svíčky, svíce, osvětlovací látky, mazadla, mazací oleje a tuky, olej na ochranu a konzervaci; (5) antibakteriální a dezinfekční přípravky, dezinfekční přípravky pro chemická WC, dezinfekční přípravky pro hygienické účely, mucholapky a lepicí přípravky pro ně, přípravky na hubení myši, přípravky pro čištění a osvěžení vzduchu; (6) kovy a jejich slitiny a výrobky z nich, kovové stavební materiály, přepravitelné kovové materiály, kovové bedny na nářadí, kovová dlažba a dlaždice, kovová střešní krytina, neelektrické kabely a dráty, zámky všeho druhu a ostatní zámečnické výrobky, železářské výrobky, hřebíky, šrouby a jiné kovové výrobky a drobné kovové zboží, číslice a písmena z obecných kovů, zvony, zvonečky a domovní zvonky, dopravní značky, dveřní a okenní rámy a kování, drátěné pletivo, řetězy a řetízky, kovové chrániče pro stromy, mřížky pro popínavé rostliny, mříže, držáky na hadice, kovové trubky a roury, nedobytné pokladny a bezpečnostní schránky, kovové telefonní budky, kovové nádrže, bazény kovové a jejich součásti, prefabrikovaná pařeniště a skleníky s kovovou kostrou, kovové konstrukce voliéř, parkovací konstrukce pro kola, různé kovové výrobky, které nejsou obsaženy v jiných třídách, výrobky protisluneční ochrany z kovu, zejména žaluzie vnější, vnitřní, svíslé, vodorovné, otáčivé, sklopné, svinovací a termoizolační, venkovní lamelové rolety, navíjecí svinovací systémy pro žaluzie, markýzy a bezpečnostní mříže, veškeré stínící výrobky a zařízení pro terasy, pro obchodní prostory, pro administrativní prostory, hliníkové fólie - alobal, balící kovové fólie; (7) stroje a obráběcí stroje (s výjimkou těch, které jsou zahrnuty ve tř. 9 - 12), motory, soukolí a hnací řemeny, balící stroje, elektromechanické stroje na přípravu pokrmů, stroje a přístroje na čištění, sušící stroje, dřevoobráběcí stroje, stroje užívané v zemědělství, lesnictví, zahrádkářství a vinařství, sekačky, kupř. rotační sekačky elektrické i benzinové, motorové kosy, strunové sekačky, bubnové sekačky, profesionální technika pro zahrádkáře, kupř. čističky trávníků, rozmetače hnojiv, travní kolektory, kultivátory, postřikovače a rosice, secí a dosévací

stroje, provzdušňovače, shrabovače pro sběr listí a trávy, vázací stroje na seno, samojízdné smetače, kompostéry a drtiče, čerpadla elektrická zahradní, čerpadla pro domácí vodárny, čerpadla do vrtaných studní, ponorná čerpadla, elektrotechnická zařízení a přístroje pro domácnost - zejména kuchyňské drtiče, přístroje na mletí potravin a mixery, lisy na ovoce a na zeleninu, jejich části a součásti, domácí automatické pračky, myčky na nádobí, vysavače prachu, leštiče parket, řetězové pily a okružní pily a jejich části, tlakové myčky, svářecí soupravy, kompresory, motory kromě motorů pro pozemní vozidla, spojovací a převodová ústrojí kromě ústrojí pro pozemní vozidla, líhňe, měle pro kuřata, lisovací nástroje pro strojní lisy, upínací hlavy pro nástroje a obrobky, frézy a další malá mechanizace, míchače a míchačky, přístroje pro hermetické uzavření a odsávání vzduchu, strojky na svařování plastových fólií, elektrické nářadí v rámci této třídy, zejména elektrické ruční vrtačky a jejich části, elektrické šroubováky, brusky, pilky, hoblíky a ostatní nástroje poháněné elektrickým motorem nebo jiným mechanickým pohonem, spadající do této třídy, dávkovací zařízení (části strojů); (8) nářadí a přístroje s ručním pohonem, nože, vidličky, lžíce, nástroje pro řezání, broušení a stříhání, zahradnické nůžky, sečné zbraně, břitvy, ostatní nožářské výrobky, upínací desky a upínací přístroje, ruční česáčky na ovoce, plecí motyčky, ruční mechanické lisy na ovoce a zeleninu, hrábě všeho druhu, rýče, lopaty, sekery, sekačky, krbové náčiní, ruční zahradní technika, spadající do této třídy, ruční dílenská technika, vrtáky, řezné nástroje, frézky, hoblíky, kladiva, kleště, kleštičky, maticové klíče, kosy a brousny na kosy, brusné nástroje pro ruční broušení, kupř. ruční brusy a brusky, brusné kameny a kotouče, ruční stavební nářadí, ruční pily, šroubováky, ruční kuchyňské přístroje, nářadí, nástroje a přípravky, nástroje, přístroje a pomůcky pro vybavení domácích dílen, ruční postřikovače, kupř. insekticidní, proti hmyzu apod., nýtovačky a nýtovací nástroje, ruční tvářecí přístroje, ostatní ruční nářadí a ručně ovládané nástroje a náčiní zemědělské a zahradnické pro kutily a pro volné chvíle v rámci této třídy; (9) elektrické stroje a přístroje ve tř. 9, kupř. přístroje pro měření a analýzu, diagnostické přístroje, telefonní přístroje a ústředny, zástrčkové a zásuvkové moduly apod., přístroje a nástroje vědecké, geodetické, signalizační a pro účely kontrolní, měřicí a regulační technika, jističi a spínací přístroje, zařízení pro rozvod elektrické energie, slaboproudé, nízkonapětové a vysokonapětové přístroje, přístroje pro zpracování informací a výrobky výpočetní techniky, elektromontážní a elektroinstalační materiál všeho druhu, polovodičové výrobky, telekomunikační technika, zejména telefony, faxy, zařízení pro reprodukci dat, kopírovací stroje, spotřební elektronika, elektronické oznamovací a informační tabule, světelná nebo mechanická návěští, řídicí a kontrolní panely, informační systémy, přístroje pro audiovizuální komunikaci, přístroje pro záznam, převod a reprodukci zvuku nebo obrazu a jejich součásti, elektronické řídicí systémy, přístroje a jejich součásti, elektronky, optické a optickoelektrické přístroje, přístroje pro signalizaci a kontrolu, píšťalky, elektrické a elektrodynamické zařízení pro dálkové ovládání průmyslových procesů, železničních uzlů, pro dálkové řízení signalizace, dálkové zapalování apod., dávkovače, elektrické indikátory, snímače teploty - teploměry, ukazatel výšky hladiny vody - vodoznaky, elektronická zabezpečovací technika a zabezpečovací systémy, kódovací a dekodovací zařízení, analogové a digitální karty, prodejní automaty a zařízení s provozem na mince, hasící zařízení, elektrické spotřebiče pro domácnost v rámci této třídy, skleníkové termostaty, automatické větráky pařenišť, elektrická zařízení pro vábení a hubení hmyzu, speciální pouzdra pro přístroje a nástroje, ochranné přilby a rukavice, osobní ochranné prostředky proti nehodám, plovací kruhy a vesty, potápěčské masky, oděvy a přístroje, kalibrovací výrobky ze skla spadající do tř. 9, sluneční brýle, solární články, virgule a proutky pro proutkaře; (11) přístroje pro osvětlení, topení, výrobu páry, pro vaření, přístroje chladicí, pro sušení, ventilaci, distribuci vody, zdravotní zařízení, klimatizace, digestoře, přístroje pro topení a větrání skleníků, zařízení na sušení krmiva, solární tepelné akumulátory - kolektory, lampová svítidla a lampióny, zahradní lampy a lampy pro rostliny, lampy germicidní - ničící bakterie, kapesní svítilny, krby, kamna, pece a sporáky na tuhá, kapalná a plynová paliva a na elektrický proud a jejich součásti a příslušenství, přístroje pro pečení, opékání, grilování a příslušenství, zahradní grily, mikrovlnná zařízení, stroje a zařízení na úpravu vody, přístroje pro víření vody,

přístroje pro chlazení bazénů, zářivky, osvětlení a svítidla všeho druhu, vanové a sprchové kabiny, vybavení koupelen, saunová zařízení a vybavení saun, soláři, zařízení pro ohřívání vody, zejména zásobníků a průtokové ohřivače vody; (12) vozidla a dopravní prostředky, traktory, zahradní traktory, transportéry, vozíky, vozíky na manipulaci se zbožím, vozíky nákupní, vozíky na zavazadla, vyklápěcí vozíky, vyklápěcí zařízení jako části nákladních vozidel, tříkolky - dodávkové tříkolky, zásobovací tříkolky, dvoukoláky, trakaře, jízdní kola a jejich součásti a doplňky, stojany na jízdní kola, speciální košíky pro jízdní kola, motocykly a mopedy, doplňky a příslušenství k automobilům a motocyklům, kola a pneumatiky, elektromobily, dětské kočárky, čluny, jachty, obytné přívěsy, padáky, saně, vznášedla, kolečkové židle; (14) vzácné kovy a jejich slitiny a výrobky z těchto látek nebo postříbeného nebo pozlaceného kovu; (16) periodické a neperiodické publikace, knihy, učebnice a učební pomůcky a materiály pro výuku, kromě školních sešitů, skicáků, psacích potřeb a penálů, časopisy, brožury, informační produkty na papírových nosičích, letáky, plakáty, data a databáze na papírových nosičích, tištěné manuály, toaletní papír; (17) polotovary z plastických hmot, kaučuk, gutaperča, guma a výrobky z těchto materiálů, plastické hmoty a polotovary z plastických hmot (PVC, polyuretan, polypropylen, polyester, polyamid apod.), zejména ve tvaru fólie, desek a tyčí, nitě a vlákna z umělé hmoty, kromě vláken k textilním účelům, pěnové materiály na bázi gumy a plastických hmot, fólie z umělých hmot pro zemědělské účely, materiály k těsnění, ucpávání a izolaci, kupř. izolační nátěry, laky a omítky, izolační oleje, plst pro izolaci, izolační papír, izolační rukavice, izolační tkaniny, minerální vlna k izolaci, různé plastické výrobky a obalové materiály z plastu, gumové pytle a sáčky, bedny a krabice, hadice, hadice na zalévání, plastové obaly všeho druhu na potraviny, na kosmetiku, na čisticí prostředky, na zvukové a obrazové nosiče apod., drobné kancelářské výrobky z plastických hmot v rámci této třídy; (18) kůže, imitace kůže, kožené pásky, kožesinové pokrývky, deštníky, obaly na deštníky, slunečníky, sedlářské výrobky, pokrývky a postroje pro zvířata, obaly na oděvy, kožené sáčky a pytle jako obaly; (19) kontejnery z plastických hmot, nekovové potrubí, nekovové stavební materiály - řezivo neopracované, dřevo polozpracované, např. trámy, prkna, panely, překližky, dřevěné obložení stěn i podlah, dýhy ze dřeva, podlahy a podlahové materiály pro interiéry, zejména dřevěné, palubkové, lamelové, z korku nebo obsahující korkovou drť, podlahové prvky, parketové dílce, schodové profily, parapetní desky, plovoucí podlahy, dveře nekovové, dlažba, žaluzie a markýzy nekovové, portály, vertikální látkové žaluzie, rolety a plísě, dveřní a předokenní markýzy i žaluzie nekovové všech druhů a typů, stavební sklo, kupř. skleněné tašky, dlaždice, mozaikové sklo, obkládačky, sklo drátěné, sklo izolační, bazény plavecké - nekovové, např. z plastu, figurky z kamene, betonu a mramoru, fólie a desky (tabule) z umělých hmot na značení cest, geotextilie, křemen, křišťál, lepenka pro stavební účely, nekovová lešení, nekovové mříže a mřížoví, okenice, ohrady a ploty, rákos pro stavební účely, rámy pro skleníky nekovové, šamot, šindele, škvára, terakota, trhové stánky, elektroinstalační potrubí a kabelové žlaby v rámci této třídy; (20) bambus, bambusové závěsy, variabilní nábytkové programy pro kanceláře, jednací místnosti, recepce a sekretariáty, výrobky ze dřeva, rámy, stojany, výrobky ze dřeva, korku, třtiny, vrbového proutí a podobně, pokud nejsou zahrnuty v jiných třídách, výrobky z náhražek těchto materiálů, včetně výrobků z plastických hmot, umělecké a ozdobné předměty, dřevotřískové, dřevovláknité a podobné desky, pomocné profily a desky k obkladu stěn, stropů a podlah, pohyblivé panely a interiérové příčky, bedny ze dřeva nebo z umělých hmot, nekovové přepravní kontejnery, palety na manipulaci se zbožím, listy k nábytku z umělých hmot, nádoby z umělých hmot jako obaly, dávkovače ručníků a tekutých mýdel (nekovové), držáky na záclony a závěsy, konzole na záclony a závěsy, kování na dveře nekovové, figurky z plastických hmot, nádrže na tekutá paliva (kromě kovových a zděných), násady a rukojeti (nekovové), palety nakládací a přepravní (nekovové), žebříky ze dřeva nebo z umělých hmot, schránky z umělých hmot, věšáky (háky nekovové), věšáky na oděvy, žaluzie, žebříky z umělých hmot, zrcadla, stojany na časopisy, držáky na noviny, stojany na deštníky, hmoždinky, nekovové násady na nářadí, včelí úly, plástve a voskové plástve do včelích úlů, výdřevy pro včelí úly, proutěné zboží, psi boudy, spací pytle na kempování, rukojeti na

nářadí nekovové, umělecká díla, jako sochy a sošky ze dřeva, vosku, sádry nebo umělých hmot, umělecké truhlářské výrobky; (21) schránky na pečivo, dřezy na praní (škopky), formy na led, zubní kartáčky, kartáče, hřebeny, kbelíky, umyvadla, koše na odpadky, květináče, konve, kolicíky na prádlo, kontejnery pro použití v domácnosti, vaničky dětské přenosné, stojany na jídelní lístky, bytová terária, zejména pro pěstování rostlin, lisy na ovoce pro domácnost s výjimkou elektrických, kuchyňské šrotovníky s výjimkou elektrických, ruční čisticí nástroje, dávkovače mýdla, klece pro domácí zvířata, grily pro použití na pečení a fritézy s výjimkou elektrických, hubice (rozprašovač) k hadicím a konvím na zalévání, jehlice a kovové špejle na grilování, krmítka pro hospodářská zvířata, lapače hmyzu, stříkačky na zalévání květin a rostlin, zavlažovače; (22) lana, provazy, struny, síťky, stany, plachty, plachtoviny, pytle, textilní materiály ze surových vláken, provazové žebříky, houpačí sítě, textilní obaly, umělohmotná vlákna na textilní účely; (24) stolní pokrývky, ručníky textilní, osušky, ubrousky, utěrky, textilní plošné výrobky, bavlněné látky, potištěné látky, látky na deštníky a pláště do deště, bytový textil, ložní prádlo, reklamní a propagační předměty z textilu, prostírání, ubrusy, praporky, korouhve, cestovní příkrývky, spací pytle, textilní rolety, textilní štítky, textilní tapety; (25) oděvy, oblečení pro muže, ženy a děti, džínové obleky, pracovní oděvy, sportovní oděvy, cvičební úbory, kabáty, saka, kostýmy, kalhoty, džíny, sukně, vesty, trička, košile, bundy, svetry, pulovry, halenky, spodní prádlo, plavky, pyžama, noční košile, župany, zástěry, rukavice náležející do této třídy, šátky, šály, šerpy, kšilty na čepice, podvazkové pásy, bederní pásy, ponožky, kravaty, motýlky, ozdoby okolo krku, pláště do deště, peleríny, závoje, opasky, šle, zažehlovací obtisky, nášivky na oděvy, oděvy z kůže a napodobenin kůže, obuv, střevice, sportovní obuv, sandály, pantofle, bačkory, gumová obuv, plážová obuv, kloboučnické zboží, klobouky, čepice, pokrývky hlavy, kapuce, čelenky; (26) krajky a výšivky, stuhy a tkaničky, umělé květiny, ovoce a větve; (27) podlahové krytiny všeho druhu, kupř. z plastů, termostatových laminátů, dřeva, korku, dýhy, a podlahových prvků obsahujících dýhu, podlahové krytiny izolační, koberce, koberečky, koberečky do automobilů, podložky pod koberce, rohožky a protiskluzové rohože, předložky, tapety a nástěnné koberce s výjimkou textilních, umělé trávníky; (28) hry, hry společenské, hry stolní, stavebnice, hry automatické a/nebo elektronické s výjimkou těch, které se uvádějí v chod vhozením mince nebo těch, které jsou používány výhradně s televizním přijímačem, potřeby pro gymnastiku a sport, posilovací stroje a přístroje pro tělesná cvičení, trenažéry, sportovní hry, biliardové stoly, nářadí a potřeby pro zimní sporty, rybářské potřeby, lukostřelecké náčiní, bazény plavecké včetně dětských, nafukovacích a podobně v rámci této třídy, vánoční stromky umělé, ozdoby pro vánoční stromky i k reklamním účelům, kanadské žertíky (atrapy), zábavná pyrotechnika v rámci této třídy), karnevalové masky, kouzelnické potřeby; (35) marketing, inzertní a reklamní činnost, návrhy a realizace reklamy plošné a mediální, poradenství v reklamě a propagaci, zprostředkování reklamy a propagace, využití internetu v reklamě, propagaci a obchodě, poradenská činnost organizační a ekonomická, obchodní reklama, zprostředkovatelské služby a marketing v oblasti obchodu, obchodní nebo podnikatelské informace, pomoc a poradenství při řízení obchodní činnosti, pronájem reklamních materiálů, pronájem reklamních ploch, průzkum trhu, vydávání reklamních, propagačních a inzertních textů, správa obchodních zájmů třetích osob, organizování propagačních a komerčních akcí, předvádění zboží, pořádání výstav k obchodním a reklamním účelům, merchandising, franchising; (41) nakladatelství a vydavatelství, zprostředkování kulturních a uměleckých akcí, setkání, výstav, soutěží, přednášek, sportovních akcí apod., hry a soutěže prezentované ve všech médiích s otáčením kola ve skutečnosti i imaginárně s možností výhry, ediční činnost, publikační činnost, včetně nahrávání nosičů zvukových nebo obrazové zvukových, prodej a půjčování nahraných zvukových a nebo obrazové zvukových záznamů, tvorba a šíření audiovizuálních děl, umělecká agentura, fotografování; (42) umělecký a grafický design, navrhování obalů, průmyslový design, architektonické poradenství, projektové studie technické, tvorba a pronajímání softwaru, programování internetových databázových systémů a internetových aplikací, programování multimediálních aplikací, vytváření a modelování 3 D animací, interaktivních a grafických

programů, tvorba multimediálních dokumentů, prezentací, aplikací, katalogů apod., konstrukce WWW prezentací a řešení WWW serverů, počítačové animace a vizualizace, programové projekty, tvorba informačních databází, elektronických časopisů, periodik, knih, provozování internetových stránek v rámci této třídy; (43) hotelové služby a ubytovací služby, včetně stravování, provozování restaurací, barů, kaváren, internetových kaváren v rámci této třídy, provozování vináren, cukráren, bufetů a kiosků s občerstvením, příprava jídla a dodávky jídla též pro hosty, pořádání hostin, pension, prodejní automaty rychlého občerstvení, provoz cestovní kanceláře - rezervace ubytování.

(730) **WIGMORE LLC**, 19 West, 34th Street, Suite 1018, New York, NY, US

(740) Bohemia Patent, Ing. Jana Vandělíková, Hradební 3, Praha 1, 11000

(210) **O-419870**

(220) 25.10.2004

(320) 25.10.2004

(511) 1, 2, 3, 4, 5, 6, 7, 8, 9, 11, 12, 14, 16, 17, 18, 19, 20, 21, 22, 24, 25, 26, 27, 28, 35, 41, 42, 43

(540)

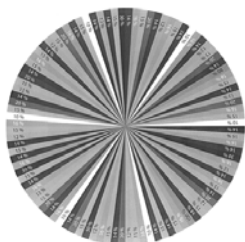

(510) (1) chemikálie pro průmysl, pro použití v zemědělství, zahradnictví a lesním hospodářství, půdní hnojiva přírodní a umělá, surová syntetická pryskyřice a plastické hmoty, protipožární a hasící prostředky, chemické látky pro konzervaci potravin, průmyslová lepidla, antibakteriální přípravky, protiplišňové přípravky, stabilizátory, půda a substráty pro kultivaci rostlin, hnojící rašelina; (2) nátěrové hmoty všeho druhu pro průmyslové i umělecké použití, barvy, laky, ochranné prostředky proti plísním a hnilobě, baktericidní barvy a nátěry, konzervační prostředky, kupř. pro dřevo, pro kůži apod., mořidla, barviva pro potraviny a nápoje, barviva pro barvení oděvů, latexové emulze, emulzní nátěrové hmoty, disperzní barviva, tmely, pomocné přípravky v oboru nátěrových hmot, chemické přípravky pro povrchovou úpravu, barvy práškové, nástřikové hmoty, antikoroziní přípravky; (3) přípravky pro bělení a jiné prostředky k praní, přípravky pro čištění, leštění, odmašťování a broušení, brusný a lešticí papír, skelný papír a plátno, smírek, pasty, vosk na leštění, kupř. na dřevěné podlahy, na kůži, na obuv apod., politory, kosmetické barvy, kosmetické přípravky pro zvířata, šampony pro domácí zvířata; (4) paliva, grilové uhlí, palivové dřevo, dřevěné a rašelinové brikety, dřevěné uhlí, prostředky pro svícení, vosk na svícení, svíčky, svíce, osvětlovací látky, mazadla, mazací oleje a tuky, olej na ochranu a konzervaci; (5) antibakteriální a dezinfekční přípravky, dezinfekční přípravky pro chemická WC, dezinfekční přípravky pro hygienické účely, mucholapky a lepicí přípravky pro ně, přípravky na hubení myši, přípravky pro čištění a osvěžení vzduchu; (6) kovy a jejich slitiny a výrobky z nich, kovové stavební materiály, přepravitelné kovové materiály, kovové bedny na nářadí, kovová dlažba a dlaždice, kovová střešní krytina, neelektrické kabely a dráty, zámky všeho druhu a ostatní zámečnické výrobky, železářské výrobky, hřebíky, šrouby a jiné kovové výrobky a drobné kovové zboží, číslice a písmena z obecných kovů, zvony, zvonečky a domovní zvonky, dopravní značky, dveřní a okenní rámy a kování, drátěné pletivo, řetězy a řetízky, kovové chrániče pro stromy, mřížky pro popínávané rostliny, mříže, držáky na hadice, kovové trubky a roury, nedobytné pokladny a bezpečnostní schránky, kovové telefonní budky, kovové nádrže, bazény kovové a jejich součásti, prefabrikovaná paňeniště a skleníky s kovovou kostrou, kovové konstrukce voliéř, parkovací konstrukce pro kola, různé kovové výrobky, které nejsou obsaženy v jiných třídách, výrobky protisluneční ochrany z kovu, zejména žaluzie vnější, vnitřní, svislé, vodorovné, otáčivé, sklápěcí, svinovací a termoizolační, venkovní lamelové rolety, navíječky svinovací systémy pro žaluzie, markýzy a bezpečnostní mříže, veškeré stínící výrobky a

zařízení pro terasy, pro obchodní prostory, pro administrativní prostory, hliníkové fólie -lobal, balící kovové fólie; (7) stroje a obráběcí stroje (s výjimkou těch, které jsou zahrnuty ve tř. 9 - 12), motory, soukolí a hnací řemeny, balící stroje, elektromechanické stroje na přípravu pokrmů, stroje a přístroje na čištění, sušicí stroje, dřevoobráběcí stroje, stroje užívané v zemědělství, lesnictví, zahrádkářství a vinařství, sekačky, kupř. rotační sekačky elektrické i benzínové, motorové kosy, strunové sekačky, bubnové sekačky, profesionální technika pro zahrádkáře, kupř. čističky trávníků, rozmetače hnojiv, travní kolektory, kultivátory, postřikovače a rosice, sečí a dosévací stroje, provzdušňovače, shrabovače pro sběr listů a trávy, vázací stroje na seno, samojízdné smetače, kompostéry a drtiče, čerpadla elektrická zahradní, čerpadla pro domácí vodárny, čerpadla do vrtaných studní, ponorná čerpadla, elektrotechnická zařízení a přístroje pro domácnost - zejména kuchyňské drtiče, přístroje na mletí potravin a mixery, lisy na ovoce a na zeleninu, jejich části a součásti, domácí automatické pračky, myčky na nádobí, vysavače prachu, leštiče parket, řetězové pily a okružní pily a jejich části, tlakové myčky, svářecí soupravy, kompresory, motory kromě motorů pro pozemní vozidla, spojovací a převodová ústrojí kromě ústrojí pro pozemní vozidla, lžně umělé pro kuřata, lisovací nástroje pro strojní lisování, upínací hlavy pro nástroje a obrobky, frézy a další malá mechanizace, míchače a míchačky, přístroje pro hermetické uzavření a odsávání vzduchu, stroje na svařování plastových fólií, elektrické nářadí v rámci této třídy, zejména elektrické ruční vrtačky a jejich části, elektrické šroubováky, brusky, pilky, hoblíky a ostatní nástroje poháněné elektrickým motorem nebo jiným mechanickým pohonem, spadající do této třídy, dávkovací zařízení (části strojů); (8) nářadí a přístroje s ručním pohonem, nože, vidličky, lžice, nástroje pro řezání, broušení a stříhání, zahradnické nůžky, sečné zbraně, břitvy, ostatní nožičské výrobky, upínací desky a upínací přístroje, ruční česáčky na ovoce, pleci motyčky, ruční mechanické lisy na ovoce a zeleninu, hrábě všeho druhu, rýče, lopaty, sekery, sekačky, krbové náčiní, ruční zahradní technika, spadající do této třídy, ruční dílenská technika, vrtáky, řezné nástroje, frézky, hoblíky, kladiva, kleště, kleštičky, maticové klíče, kosy a brousny na kosy, brusné nástroje pro ruční broušení, kupř. ruční brusy a brusky, brusné kameny a kotouče, ruční stavební nářadí, ruční pily, šroubováky, ruční kuchyňské přístroje, nářadí, nástroje a přípravky, nástroje, přístroje a pomůcky pro vybavení domácích dílen, ruční postřikovače, kupř. insekticidní, proti hmyzu apod., nýtovačky a nýtovací nástroje, ruční tvářecí přístroje, ostatní ruční nářadí a ručně ovládané nástroje a náčiní zemědělské a zahradnické pro kutily a pro volné chvíle v rámci této třídy; (9) elektrické stroje a přístroje ve tř. 9, kupř. přístroje pro měření a analýzu, diagnostické přístroje, telefonní přístroje a ústředny, zástrčkové a zásuvkové moduly apod., přístroje a nástroje vědecké, geodetické, signalizační a pro účely kontrolní, měřicí a regulační technika, jističi a spínací přístroje, zařízení pro rozvod elektrické energie, slaboproudé, nízkonapětové a vysokonapětové přístroje, přístroje pro zpracování informací a výrobky výpočetní techniky, elektromontážní a elektroinstalační materiál všeho druhu, polovodičové výrobky, telekomunikační technika, zejména telefony, faxy, zařízení pro reprodukci dat, kopírovací stroje, spotřební elektronika, elektronické oznamovací a informační tabule, světelná nebo mechanická návěstí, řídicí a kontrolní panely, informační systémy, přístroje pro audiovizuální komunikaci, přístroje pro záznam, převod a reprodukci zvuku nebo obrazu a jejich součásti, elektronické řídicí systémy, přístroje a jejich součásti, elektronky, optické a optickoelektrické přístroje, přístroje pro signalizaci a kontrolu, pišťalky, elektrické a elektrodynamické zařízení pro dálkové ovládání průmyslových procesů, železničních uzlů, pro dálkové řízení signalizace, dálkové zapalování apod., dávkovače, elektrické indikátory, snímače teploty - teploměry, ukazatel výšky hladiny vody - vodoznaky, elektronická zabezpečovací technika a zabezpečovací systémy, kódovací a dekódovací zařízení, analogové a digitální karty, prodejní automaty a zařízení s provozem na mince, hasící zařízení, elektrické spotřebiče pro domácnost v rámci této třídy, skleníkové termostaty, automatické větráky paňenišť, elektrická zařízení pro vábení a hubení hmyzu, speciální pouzdra pro přístroje a nástroje, ochranné přilby a rukavice, osobní ochranné prostředky proti nehodám, plovací kruhy a vesty, potápěčské masky, oděvy a přístroje, kalibrovací výrobky ze skla spadající do tř. 9, sluneční brýle, solární články,

virgule a proutky pro proutkaře; (11) přístroje pro osvětlení, topení, výrobu páry, pro vaření, přístroje chladicí, pro sušení, ventilaci, distribuci vody, zdravotní zařízení, klimatizace, digestoře, přístroje pro topení a větrání sklenic, zařízení na sušení krmiva, solární tepelné akumulátory - kolektory, lampová svítidla a lampióny, zahradní lampy a lampy pro rostliny, lampy germicidní - ničící bakterie, kapesní svítliny, krby, kamna, pece a sporáky na tuhá, kapalná a plynová paliva a na elektrický proud a jejich součásti a příslušenství, přístroje pro pečení, opékání, grilování a příslušenství, zahradní grily, mikrovlnná zařízení, stroje a zařízení na úpravu vody, přístroje pro víření vody, přístroje pro chlórování bazénů, zářivky, osvětlení a svítidla všeho druhu, vanové a sprchové kabiny, vybavení koupelen, saunová zařízení a vybavení saun, soláři, zařízení pro ohřívání vody, zejména zásobníků a průtokové ohřivače vody; (12) vozidla a dopravní prostředky, traktory, zahradní traktory, transportéry, vozíky, vozíky na manipulaci se zbožím, vozíky nákupní, vozíky na zavazadla, vyklápěcí vozíky, vyklápěcí zařízení jako části nákladních vozidel, tříkolky - dodávkové tříkolky, zásobovací tříkolky, dvoukoláky, trakaře, jízdní kola a jejich součásti a doplňky, stojany na jízdní kola, speciální košíky pro jízdní kola, motocykly a mopedy, doplňky a příslušenství k automobilům a motocyklům, kola a pneumatiky, elektromobily, dětské kočárky, čluny, jachty, obytné přívěsy, padáky, saně, vznášedla, kolečkové židle; (14) vzácné kovy a jejich slitiny a výrobky z těchto látek nebo postříbřeného nebo pozlaceného kovu; (16) periodické a neperiodické publikace, knihy, učebnice a učební pomůcky a materiály pro výuku, kromě školních sešitů, skicáků, psacích potřeb a penálů, časopisy, brožury, informační produkty na papírových nosičích, letáky, plakáty, data a databáze na papírových nosičích, tištěné manuály, toaletní papír; (17) polotovary z plastických hmot, kaučuk, gutaperča, guma a výrobky z těchto materiálů, plastické hmoty a polotovary z plastických hmot (PVC, polyuretan, polypropylen, polyester, polyamid apod.), zejména ve tvaru fólie, desek a tyčí, nitě a vlákna z umělé hmoty, kromě vláken k textilním účelům, pěnové materiály na bázi gumy a plastických hmot, fólie z umělých hmot pro zemědělské účely, materiály k těsnění, ucpávání a izolaci, kupř. izolační nátěry, laky a omítky, izolační oleje, plst pro izolaci, izolační papír, izolační rukavice, izolační tkaniny, minerální vlna k izolaci, různé plastické výrobky a obalové materiály z plastu, gumové pytle a sáčky, bedny a krabice, hadice na zalévání, plastové obaly všeho druhu na potraviny, na kosmetiku, na čisticí prostředky, na zvukové a obrazové nosiče apod., drobné kancelářské výrobky z plastických hmot v rámci této třídy; (18) kůže, imitace kůže, kožené pásky, kožšinové pokrývky, deštníky, obaly na deštníky, slunečníky, sedlářské výrobky, pokrývky a postroje pro zvířata, obaly na oděvy, kožené sáčky a pytle jako obaly; (19) kontejnery z plastických hmot, nekovové potrubí, nekovové stavební materiály - řezivo neopracované, dřevo polozpracované, např. trámy, prkna, panely, překližky, dřevěné obložení stěn i podlah, dýhy ze dřeva, podlahy a podlahové materiály pro interiéry, zejména dřevěné, palubkové, lamelové, z korku nebo obsahující korkovou drť, podlahové prvky, parketové dílce, schodové profily, parapetní desky, plovoucí podlahy, dveře nekovové, dlažba, žaluzie a markýzy nekovové, portály, vertikální látkové žaluzie, rolety a plisé, dveřní a předokenní markýzy i žaluzie nekovové všech druhů a typů, stavební sklo, kupř. skleněné tašky, dlaždice, mozaikové sklo, obkládačky, sklo drátěné, sklo izolační, bazény plavecké - nekovové, např. z plastu, figurky z kamene, betonu a mramoru, fólie a desky (tabule) z umělých hmot na značení cest, geotextilie, křemen, křišťál, lepenka pro stavební účely, nekovová lešení, nekovové mříže a mřížoví, okenice, ohrady a ploty, rákos pro stavební účely, rámy pro skleníky nekovové, šamot, šindele, škvára, terakota, trhově stánky, elektroinstalační potrubí a kabelové žlaby v rámci této třídy; (20) bambus, bambusové závěsy, variabilní nábytkové programy pro kanceláře, jednací místnosti, recepce a sekretariáty, výrobky ze dřeva, rámy, stojany, výrobky ze dřeva, korku, třtiny, vrbového proutí a podobně, pokud nejsou zahrnuty v jiných třídách, výrobky z náhražek těchto materiálů, včetně výrobků z plastických hmot, umělecké a ozdobné předměty, dřevotřískové, dřevovláknité a podobné desky, pomocné profily a desky k obkladu stěn, stropů a podlah, pohyblivé panely a interiérové příčky, bedny ze dřeva nebo z umělých hmot, nekovové přepravní kontejnery, palety na manipulaci se zbožím, listy k nábytku z umělých hmot, nádoby z umělých hmot jako obaly,

dávkače ručníků a tekutých mýdel (nekovové), držáky na záclony a závěsy, konzole na záclony a závěsy, kování na dveře nekovové, figurky z plastických hmot, nádrže na tekutá paliva (kromě kovových a zděných), násady a rukojeti (nekovové), palety nakládací a přepravy (nekovové), žebříky ze dřeva nebo z umělých hmot, schránky z umělých hmot, věšáky (háky nekovové), věšáky na oděvy, žaluzie, žebříky z umělých hmot, zrcadla, stojany na časopisy, držáky na noviny, stojany na deštníky, hmoždinky, nekovové násady na nářadí, včelí úly, plástve a voskové plástve do včelích úlů, výdřevy pro včelí úly, proutěné zboží, psi boudy, spací pytle na Kempování, rukojeti na nářadí nekovové, umělecká díla, jako sochy a sošky ze dřeva, vosku, sádry nebo umělých hmot, umělecké truhlářské výrobky; (21) schránky na pečivo, dřezy na praní (škopky), formy na led, zubní kartáčky, kartáče, hřebeny, kelblíky, umyvadla, koše na odpadky, květináče, konve, kolíčky na prádlo, kontejnery pro použití v domácnosti, vaničky dětské přenosné, stojany na jídelní listky, bytová terária, zejména pro pěstování rostlin, lisy na ovoce pro domácnost s výjimkou elektrických, kuchyňské šrotovníky s výjimkou elektrických, ruční čisticí nástroje, dávkače mýdla, klece pro domácí zvířata, grily pro použití na pečení a fritézy s výjimkou elektrických, hubice (rozprašovač) k hadicím a konvím na zalévání, jehlice a kovové špejle na grilování, krmítka pro hospodářská zvířata, lapače hmyzu, stříkačky na zalévání květin a rostlin, zavlažovače; (22) lana, provazy, struny, síťky, stany, plachty, plachtoviny, pytle, textilní materiály ze surových vláken, provazové žebříky, houpačí sítě, textilní obaly, umělohmotná vlákna na textilní účely; (24) stolní pokrývky, ručníky textilní, osušky, ubrusy, utěrky, textilní plošné výrobky, bavlněné látky, potištěné látky, látky na deštníky a pláště do deště, bytový textil, ložní prádlo, reklamní a propagační předměty z textilu, prostírání, ubrusy, praporky, korouhve, cestovní příkrývky, spací pytle, textilní rolety, textilní šitky, textilní tapety; (25) oděvy, oblečení pro muže, ženy a děti, džínové obleky, pracovní oděvy, sportovní oděvy, cvičební úbory, kabáty, saka, kostýmy, kalhoty, džíny, sukně, vesty, trička, košile, bundy, svetry, pulovry, halenky, spodní prádlo, plavky, pyžama, noční košile, župany, zástěry, rukavice náležející do této třídy, šátky, šály, šerpy, kšiltý na čepice, podvazkové pásy, bederní pásy, ponožky, kravaty, motýlky, ozdoby okolo krku, pláště do deště, peleriny, závoje, opasky, šle, zažehlovací obtisky, nášivky na oděvy, oděvy z kůže a napodobenin kůže, obuv, střevíce, sportovní obuv, sandály, pantofle, bačkory, gumová obuv, plážová obuv, kloboučnické zboží, klobouky, čepice, pokrývky hlavy, kapuce, čelenky; (26) krajky a výšivky, stuhy a tkaničky, umělé květiny, ovoce a věnce; (27) podlahové krytiny všeho druhu, kupř. z plastů, termostatových laminátů, dřeva, korku, dýhy, a podlahových prvků obsahujících dýhu, podlahové krytiny izolační, koberce, koberečky, koberečky do automobilů, podložky pod koberce, rohožky a protiskluzové rohože, předložky, tapety a nástěnné koberce s výjimkou textilních, umělé trávníky; (28) hry, hry společenské, hry stolní, stavebnice, hry automatické a/nebo elektronické s výjimkou těch, které se uvádějí v chod vhozením mince nebo těch, které jsou používány výhradně s televizním přijímačem, potřeby pro gymnastiku a sport, posilovací stroje a přístroje pro tělesná cvičení, trenážery, sportovní hry, biliardové stoly, nářadí a potřeby pro zimní sporty, rybářské potřeby, lukostřelecké náčiní, bazény plavecké včetně dětských, nafukovacích a podobně v rámci této třídy, vánoční stromky umělé, ozdoby pro vánoční stromky i k reklamním účelům, kanadské žertíky (atrapy), zábavná pyrotechnika v rámci této třídy, karnevalové masky, kouzelnické potřeby; (35) marketing, inzertní a reklamní činnost, návrhy a realizace reklamy plošné a mediální, poradenství v reklamě a propagaci, zprostředkování reklamy a propagace, využití internetu v reklamě, propagaci a obchodě, poradenská činnost organizační a ekonomická, obchodní reklama, zprostředkovatelské služby a marketing v oblasti obchodu, obchodní nebo podnikatelské informace, pomoc a poradenství při řízení obchodní činnosti, pronájem reklamních materiálů, pronájem reklamních ploch, průzkum trhu, vydávání reklamních, propagačních a inzertních textů, správa obchodních zájmů třetích osob, organizování propagačních a komerčních akcí, předvádění zboží, pořádání výstav k obchodním a reklamním účelům, merchandising, franchising; (41) nakladatelství a vydavatelství, zprostředkování kulturních a uměleckých akcí, setkání, výstav, soutěží, přednášek, sportovních akcí apod., hry a soutěže prezentované ve všech

médiích s otáčením kola ve skutečnosti i imaginárně s možností výhry, ediční činnost, publikační činnost, včetně nahrávání nosičů zvukových nebo obrazové zvukových, prodej a půjčování nahraných zvukových a nebo obrazově zvukových záznamů, tvorba a šíření audiovizuálních děl, umělecká agentura, fotografování; (42) umělecký a grafický design, navrhování obalů, průmyslový design, architektonické poradenství, projektové studie technické, tvorba a pronajímání software, programování internetových databázových systémů a internetových aplikací, programování multimediálních aplikací, vytváření a modelování 3 D animací, interaktivních a grafických programů, tvorba multimediálních dokumentů, prezentací, aplikací, katalogů apod., konstrukce WWW prezentací a řešení WWW serverů, počítačové animace a vizualizace, programové projekty, tvorba informačních databází, elektronických časopisů, periodik, knih, provozování internetových stránek v rámci této třídy; (43) hotelové služby a ubytovací služby, včetně stravování, provozování restaurací, barů, kaváren, internetových kaváren v rámci této třídy, provozování vináren, cukráren, bufetů a kiosků s občerstvením, příprava jídla a dodávky jídla též pro hosty, pořádání hostin, pension, prodejní automaty rychlého občerstvení, provoz cestovní kanceláře - rezervace ubytování.

(730) **WIGMORE LLC**, 19 West, 34th Street, Suite 1018, New York, NY, US

(740) Bohemia Patent, Ing. Jana Vandělíková, Hradební 3, Praha 1, 11000

(210) **O-419871**

(220) 25.10.2004

(320) 25.10.2004

(511) 6, 7, 8, 9, 11, 12, 19, 20, 28, 31, 35, 41, 42, 43

(540)

## JASIO TRAWNICZEK

(510) (6) kovy a jejich slitiny a výrobky z nich, kovové stavební materiály, přepravitelné kovové materiály, kovové bedny na nářadí, kovová dlažba a dlaždice, kovová střešní krytina, neelektrické kabely a dráty, zámky všeho druhu a ostatní zámečnické výrobky, železářské výrobky, hřebíky, šrouby a jiné kovové výrobky a drobné kovové zboží, číslice a písmena z obecných kovů, zvony, zvonečky a domovní zvonky, dopravní značky, dveřní a okenní rámy a kování, drátěné pletivo, řetězy a řetězky, kovové chrániče pro stromy, mřížky pro popínávané rostliny, mříže, držáky na hadice, kovové trubky a roury, nedobytné pokladny a bezpečnostní schránky, kovové telefonní budky, kovové nádrže, bazény kovové a jejich součásti, prefabrikovaná pažení a skleníky s kovovou kostrou, kovové konstrukce voliéry, parkovací konstrukce pro kola, různé kovové výrobky, které nejsou obsaženy v jiných třídách, výrobky protisluneční ochrany z kovu, zejména žaluzie vnější, vnitřní, svislé, vodorovné, otáčivé, sklopné, svinovací a termoizolační, venkovní lamelové rolety, navíjecí svinovací systémy pro žaluzie, markýzy a bezpečnostní mříže, veškeré stínící výrobky a zařízení pro terasy, pro obchodní prostory, pro administrativní prostory, hliníkové fólie - alobal, balící kovové fólie; (7) stroje a obráběcí stroje (s výjimkou těch, které jsou zahrnuty ve tř. 9 - 12), motory, soukolí a hnací řemeny, balící stroje, elektromechanické stroje na přípravu pokrmů, stroje a přístroje na čištění, sušiči stroje, dřevoobráběcí stroje, stroje užívané v zemědělství, lesnictví, zahrádkářství a vinařství, sekačky, kupř. rotační sekačky elektrické i benzinové, motorové kosy, strunové sekačky, bubnové sekačky, profesionální technika pro zahrádkáře, kupř. čištěčky trávníků, rozmetače hnojiv, travní kolektory, kultivátory, postřikovače a rosice, secí a dosévací stroje, provzdušňovače, shrabovače pro sběr listí a trávy, vázací stroje na seno, samojízdné smetače, kompostéry a drtiče, čerpadla elektrická zahradní, čerpadla pro domácí vodárny, čerpadla do vrtaných studní, ponorná čerpadla, elektrotechnická zařízení a přístroje pro domácnost - zejména kuchyňské drtiče, přístroje na mletí potravin a mixery, lisy na ovoce a na zeleninu, jejich části a součásti, domácí automatické pračky, myčky na nádobí, vysavače prachu, leštiče parket, řetězové pily a okružní pily a jejich části, tlakové myčky, svářecí soupravy, kompresory, motory kromě motorů pro pozemní vozidla, spojovací a převodová ústrojí kromě ústrojí pro pozemní vozidla, líhňe umělé pro kuřata, lisovací nástroje pro strojní lisy, upínací hlavy pro nástroje a obrobky, frézy a další malá mechanizace, míchače a míchačky, přístroje pro hermetické uzavření a odsávání vzduchu, strojky na svařování plastových fólií, elektrické nářadí v rámci

této třídy, zejména elektrické ruční vrtačky a jejich části, elektrické šroubováky, brusky, pilky, hoblíky a ostatní nástroje, poháněné elektrickým motorem nebo jiným mechanickým pohonem spadající do této třídy, dávkovací zařízení (části strojů); (8) nářadí a přístroje s ručním pohonem, nože, vidličky, lžíce, nástroje pro řezání, broušení a stříhání, zahradnické nůžky, sečné zbraně, břitvy, ostatní nožířské výrobky, upínací desky a upínací přístroje, ruční česačky na ovoce, pleci motyčky, ruční mechanické lisy na ovoce a zeleninu, hrábě všeho druhu, rýče, lopaty, sekery, sekačky, krbové náčiní, ruční zahradní technika spadající do této třídy, ruční dílenská technika, vrtáky, řezné nástroje, frézky, hoblíky, kladiva, kleště, kleštičky, maticové klíče, kosy a brousíky na kosy, brusné nástroje pro ruční broušení, kupř. ruční brusy a brusky, brusné kameny a kotouče, ruční stavební nářadí, ruční pily, šroubováky, ruční kuchyňské přístroje, nářadí, nástroje a přípravky, nástroje, přístroje a pomůcky pro vybavení domácích dílen, ruční postřikovače, kupř. insekticidní, proti hmyzu apod., nýtovačky a nýtovací nástroje, ruční tvářecí přístroje, ostatní ruční nářadí a ručně ovládané nástroje a náčiní zemědělské a zahradnické pro kutily a pro volné chvíle v rámci této třídy; (9) elektrické stroje a přístroje ve tř. 9, kupř. přístroje pro měření a analýzu, diagnostické přístroje, telefonní přístroje a ústředny, zástrčkové a zásuvkové moduly apod., přístroje a nástroje vědecké, geodetické, signalizační a pro účely kontrolní, měřicí a regulační technika, jističí a spínací přístroje, zařízení pro rozvod elektrické energie, slaboproudé, nízkonapětové a vysokonapětové přístroje, přístroje pro zpracování informací a výrobky výpočetní techniky, elektromontážní a elektroinstalační materiál všeho druhu, polovodičové výrobky, telekomunikační technika, zejména telefony, faxy, zařízení pro reprodukci dat, kopírovací stroje, spotřební elektronika, elektronické oznamovací a informační tabule, světelná nebo mechanická návěstí, řídicí a kontrolní panely, informační systémy, přístroje pro audiovizuální komunikaci, přístroje pro záznam, převod a reprodukci zvuku nebo obrazu a jejich součásti, elektronické řídicí systémy, přístroje a jejich součásti, elektronky, optické a optickoelektrické přístroje, přístroje pro signalizaci a kontrolu, pišťalky, elektrické a elektrodynamicke zařízení pro dálkové ovládání průmyslových procesů, železničních uzlů, pro dálkové řízení signalizace, dálkové zapalování apod., dávkovače, elektrické indikátory, snímače teploty -teploměry, ukazatel výšky hladiny vody - vodoznak, elektronická zabezpečovací technika a zabezpečovací systémy, kódovací a dekodovací zařízení, analogové a digitální karty, prodejní automaty a zařízení s provozem na mince, hasicí zařízení, elektrické spotřebiče pro domácnost v rámci této třídy, skleníkové termostaty, automatické větráky pažení, elektrická zařízení pro vábení a hubení hmyzu, speciální pouzdra pro přístroje a nástroje, ochranné přílby a rukavice, osobní ochranné prostředky proti nehodám, plovací kruhy a vesty, potápěčské masky, oděvy a přístroje, kalibrovací výrobky ze skla spadající do tř. 9, sluneční brýle, solární články, virgule a proutky pro proutkaře; (11) přístroje pro osvětlení, topení, výrobu páry, pro vaření, přístroje chladič, pro sušení, ventilaci, distribuci vody, zdravotní zařízení, klimatizace, digestoře, přístroje pro topení a větrání skleníků, zařízení na sušení krmiva, solární tepelné akumulátory - kolektory, lampová svítidla a lampióny, zahradní lampy a lampy pro rostliny, lampy germicidní - ničící bakterie, kapesní svítilny, krby, kamna, pece a sporáky na tuhá, kapalná a plynová paliva a na elektrický proud a jejich součásti a příslušenství, přístroje pro pečení, opékání, grilování a příslušenství, zahradní grily, mikrovlnná zařízení, stroje a zařízení na úpravu vody, přístroje pro víření vody, přístroje pro chlорování bazénů, zářivky, osvětlení a svítidla všeho druhu, vanové a sprchové kabiny, vybavení koupelen, saunová zařízení a vybavení saun, solárií, zařízení pro ohřívání vody, zejména zásobníků a průtokové ohříváče vody; (12) vozidla a dopravní prostředky, traktory, zahradní traktory, transportéry, vozíky, vozíky na manipulaci se zbožím, vozíky nákupní, vozíky na zavazadla, vyklápací vozíky, vyklápací zařízení jako části nákladních vozidel, tříkolky - dodávkové tříkolky, zásobovací tříkolky, dvoukoláky, trakaře, jízdní kola a jejich součásti a doplňky, stojany na jízdní kola, speciální košíky pro jízdní kola, motocykly a mopedy, doplňky a příslušenství k automobilům a motocyklům, kola a pneumatiky, elektromobily, dětské kočárky, čluny, jachty, obytné přívěsy, padáky, saně, vznášedla, kolečkové židle; (13) kontejnery z plastických hmot, nekovové potrubí, nekovové stavební materiály - řezivo



neopracované, dřevo polozpracované, např. trámy, prkna, panely, překližky, dřevěné obložení stěn i podlah, dýhy ze dřeva, podlahy a podlahové materiály pro interiéry, zejména dřevěné, palubkové, lamelové, z korku nebo obsahující korkovou drť, podlahové prvky, parketové dílce, schodové profily, parapetní desky, plovoucí podlahy, dveře nekovové, dlažba, žaluzie a markýzy nekovové, portály, vertikální látkové žaluzie, rolety a plísé, dveřní a předokenní markýzy i žaluzie nekovové všech druhů a typů, stavební sklo, kupř. skleněné tašky, dlaždice, mozaikové sklo, obkládačky, sklo drátěné, sklo izolační, bazény plavecké - nekovové, např. z plastu, figurky z kamene, betonu a mramoru, fólie a desky (tabule) z umělých hmot na značení cest, geotextilie, křemen, křišťál, lepenka pro stavební účely, nekovová lešení, nekovové mřížky a mřížoví, okenice, ohrady a ploty, rákos pro stavební účely, rámy pro skleníky nekovové, šamot, šindele, škvára, terakota, trhové stánky, elektroinstalační potrubí a kabelové žlaby v rámci této třídy; (20) bambus, bambusové závěsy, variabilní nábytkové programy pro kanceláře, jednací místnosti, recepce a sekretariáty, výrobky ze dřeva, rámy, stojany, výrobky ze dřeva, korku, třtiny, vrbového proutí a podobné, pokud nejsou zahrnuty v jiných třídách, výrobky z náhražek těchto materiálů, včetně výrobků z plastických hmot, umělecké a ozdobné předměty, dřevotřískové, dřevovláknité a podobné desky, pomocné profily a desky k obkladu stěn, stropů a podlah, pohyblivé panely a interiérové příčky, bedny ze dřeva nebo z umělých hmot, nekovové přepravní kontejnery, palety na manipulaci se zbožím, lišty k nábytku z umělých hmot, nádoby z umělých hmot jako obaly, dávkovače ručníků a tekutých mýdel (nekovové), držáky na záclony a závěsy, konzole na záclony a závěsy, kování na dveře nekovové, figurky z plastických hmot, nádrže na tekutá paliva (kromě kovových a zděných), násady a rukojeti (nekovové), palety nakládací a přepravní (nekovové), žebříky ze dřeva nebo z umělých hmot, schránky z umělých hmot, věšáky (háky nekovové), věšáky na oděvy, žaluzie, žebříky z umělých hmot, zrcadla, stojany na časopisy, držáky na noviny, stojany na deštníky, hmoždinky, nekovové násady na nářadí, včelí úly, plástve a voskové plástve do včelích úlů, výdřevy pro včelí úly, proutěné zboží, psí boudy, spací pytle na Kempování, rukojeti na nářadí nekovové, umělecká díla, jako sochy a sošky ze dřeva, vosku, sádry nebo umělých hmot, umělecké truhlářské výrobky; (28) hry, hry společenské, hry stolní, stavebnice, hry automatické a/nebo elektronické s výjimkou těch, které se uvádějí v chod vhozením mince nebo těch, které jsou používány výhradně s televizním přijímačem, potřeby pro gymnastiku a sport, posilovací stroje a přístroje pro tělesná cvičení, trenážery, sportovní hry, biliardové stoly, nářadí a potřeby pro zimní sporty, rybářské potřeby, lukostřelecké náčiní, bazény plavecké, včetně dětských, nafukovacích a podobné v rámci této třídy, vánoční stromky umělé, ozdoby pro vánoční stromky i k reklamním účelům, kanadské žertíky (atrapy), zábavná pyrotechnika v rámci této třídy, karnevalové masky, kouzelnické potřeby; (31) sadovnický materiál, sadba, sazenice, semena rostlin, semena a osiva květin, polních plodin a trav, rostliny, stromy, keře, květiny, běžné i vyšlechtěné odrůdy květin, zelenin a léčivých rostlin, trávníky, látky pro mulčování, kupř. stromová kůra, surové dřevo, chovatelské a pěstitelské produkty, výpěstky okrasných dřevin, trvalek, letniček, balkónových květin, klíčky semen pro botanické účely, surový korek, kořeny jedlé, květinové cibule, květiny živé, květiny sušené na ozdobu, slaměný mulč na přikrytí povrchu půdy, rašelinová podestýlka; (35) marketing, inzertní a reklamní činnost, návrhy a realizace reklamy plošné a mediální, poradenství v reklamě a propagaci, zprostředkování reklamy a propagace, využití internetu v reklamě, propagaci a obchodě, poradenská činnost organizační a ekonomická, obchodní reklama, zprostředkovatelské služby a marketing v oblasti obchodu, obchodní nebo podnikatelské informace, pomoc a poradenství při řízení obchodní činnosti, pronájem reklamních materiálů, pronájem reklamních ploch, průzkum trhu, vydávání reklamních, propagačních a inzertních textů, správa obchodních zájmů třetích osob, organizování propagačních a komerčních akcí, předvádění zboží, pořádání výstav k obchodním a reklamním účelům, merchandising, franchising; (41) nakladatelství a vydavatelství, zprostředkování kulturních a uměleckých akcí, setkání, výstav, soutěží, přednášek, sportovních akcí apod., hry a soutěže prezentované ve všech médiích s otáčením kola ve skutečnosti i imaginárně s možností výhry, ediční činnost, publikační činnost, včetně

nahrávání nosičů zvukových nebo obrazově zvukových, prodej a půjčování nahraných zvukových a nebo obrazově zvukových záznamů, tvorba a šíření audiovizuálních děl, umělecká agentura, fotografování; (42) umělecký a grafický design, navrhování obalů, průmyslový design, architektonické poradenství, projektové studie technické, tvorba a pronajímání software, programování internetových databázových systémů a internetových aplikací, programování multimediálních aplikací, vytváření a modelování 3 D animací, interaktivních a grafických programů, tvorba multimediálních dokumentů, prezentací, aplikací, katalogů apod., konstrukce WWW prezentací a řešení WWW serverů, počítačové animace a vizualizace, programové projekty, tvorba informačních databází, elektronických časopisů, periodik, knih, provozování internetových stránek v rámci této třídy; (43) hotelové služby a ubytovací služby, včetně stravování, provozování restaurací, barů, kaváren, internetových kaváren v rámci této třídy, provozování vináren, cukráren, bufetů a kiosků s občerstvením, příprava jídla a dodávky jídla též pro hosty, pořádání hostin, pension, prodejní automaty rychlého občerstvení, provoz cestovní kanceláře - rezervace ubytování.

(730) **WIGMORE LLC**, 19 West, 34th Street, Suite 1018, New York, NY, US

(740) Bohemia Patent, Ing. Jana Vanděliková, Hradební 3, Praha 1, 11000

(210) **O-419887**

(220) 26.10.2004

(320) 26.10.2004

(511) 35, 41, 42

(540)

## LIVESCORE

(510) (35) reklamní a propagační činnost zejména v oblasti sportu, reklamní a propagační činnost prostřednictvím internetu; (41) vydavatelská a publikační činnost, sportovní a kulturní aktivity, elektronické publikování, publikování prostřednictvím sítě internet zejména v oblasti aktuálních sportovních výsledků a sportovních událostí; (42) návrh a vývoj software zejména pro publikování aktuálních sportovních výsledků a sportovních událostí.

(730) **Jerie Peter**, Smetanovo nábřeží 2258, Česká Lípa, 47001, CZ

(740) TETRAPAT, RNDr. Zdeňka Halaxová, Horní náměstí 7, Olomouc, 77200

(210) **O-419890**

(220) 26.10.2004

(320) 26.10.2004

(511) 9, 42

(540)



(510) (9) hardware, přístroje pro zpracování informací a počítače, přístroje pro měření, signalizaci a kontrolu, přístroje pro vedení, přepínání, přeměnu, akumulaci, regulaci nebo řízení elektrického proudu, počítačové programy a jiný software; (42) vědecké a technologické služby a s nimi spojený výzkum a návrhy, průmyslové analýzy a výzkum, návrh a vývoj počítačového hardwaru a softwaru.

(590) Barevná

(730) **Uherek Lumír**, Letecká 358/16, Ostrava, 70030, CZ

(740) JUDr. Radim Bartoň, Porážková 1424/20, Ostrava, 70200

(210) **O-419893**

(220) 26.10.2004

(320) 26.10.2004

(511) 9, 16, 35, 38, 41

(540)

RODINNÝ *dom*

- (510) (9) magnetické, optické a jiné nosiče dat, informací, zvukových, obrazových a zvukově-obrazových záznamů spadající do tř. 9, publikace v elektronické podobě, on-line dostupné publikace v síti Internet, software na nosičích; (16) papír a výrobky z papíru, tiskoviny a polygrafické výrobky všeho druhu, např. časopisy, knihy, periodika, brožury, plakáty, fotografie, programy, vstupenky, letáky, katalogy, studijní a konferenční materiály, například sborníky a sylaby, periodické a neperiodické tiskoviny, vše v rámci této třídy; (35) reklamní, propagační a inzertní činnost a služby, elektronická inzerce, on-line inzerce, výstavy pro obchodní, reklamní a propagační účely, marketing, poradenské a zprostředkovatelské služby související s reklamním tiskem, propagací, reklamou, inzercí a marketingem, distribuce reklamních tiskovin a reklamních nosičů informací; (38) šíření tiskovin, časopisů, periodik v elektronické podobě, také prostřednictvím počítačové sítě včetně Internetu; (41) výchovná a zábavná činnost, pořádání odborných seminářů a konferencí, vydavatelská a nakladatelská činnost, zejména vydávání novin, časopisů, knih, včetně vydávání tiskovin prostřednictvím počítačových sítí.
- (730) **Springer Media CZ, s. r. o.**, Nádražní 32, Praha 5, 15000, CZ  
(740) KUDRLIČKA & SEDLÁK Advokátní, patentová a známková kancelář, Ing. Jiří Sedlák, Husova 16, České Budějovice, 37001

- (210) **O-419894**  
(220) 26.10.2004  
(320) 26.10.2004  
(511) 9, 16, 35, 38, 41  
(540)



- (510) (9) magnetické, optické a jiné nosiče dat, informací, zvukových, obrazových a zvukově-obrazových záznamů spadající do tř. 9, publikace v elektronické podobě, on-line dostupné publikace v síti Internet, software na nosičích; (16) papír a výrobky z papíru, tiskoviny a polygrafické výrobky všeho druhu, například časopisy, knihy, periodika, brožury, plakáty, fotografie, programy vstupenky, letáky, katalogy, studijní a konferenční materiály, například sborníky a sylaby, periodické a neperiodické tiskoviny; (35) reklamní, propagační a inzertní činnost a služby, elektronická inzerce, on-line inzerce, výstavy pro obchodní, reklamní a propagační účely, marketing, poradenské a zprostředkovatelské služby související s reklamním tiskem, propagací, reklamou, inzercí a marketingem, distribuce reklamních tiskovin a reklamních nosičů informací; (38) šíření tiskovin, časopisů, periodik v elektronické podobě, také prostřednictvím počítačové sítě včetně Internetu; (41) výchovná a zábavná činnost, pořádání odborných seminářů a konferencí, vydavatelská a nakladatelská činnost, zejména vydávání novin, časopisů, knih, včetně vydávání tiskovin prostřednictvím počítačových sítí.
- (730) **Springer Media CZ, s. r. o.**, Nádražní 32, Praha 5, 15000, CZ  
(740) KUDRLIČKA & SEDLÁK Advokátní, patentová a známková kancelář, Ing. Jiří Sedlák, Husova 16, České Budějovice, 37001

- (210) **O-419895**  
(220) 26.10.2004  
(320) 26.10.2004  
(511) 3, 5

(540)

EKORAN  
PLUS

Ekoran  
jas

- (510) (3) čisticí a odmašťovací prostředky, mýdla, šampóny, aviváž, kosmetické prostředky; (5) desinfekční prostředky.  
(590) Barevná  
(730) **EKORAN PLUS, s.r.o.**, Tovární 605, Hranice, 75301, CZ

- (210) **O-419896**  
(220) 26.10.2004  
(320) 26.10.2004  
(511) 3, 5  
(540)



- (510) (3) čisticí a odmašťovací prostředky, mýdla, šampóny, aviváž, kosmetické prostředky; (5) desinfekční prostředky.  
(590) Barevná  
(730) **EKORAN PLUS, s.r.o.**, Tovární 605, Hranice, 75301, CZ

- (210) **O-419899**  
(220) 26.10.2004  
(320) 26.10.2004  
(511) 9  
(540)

FERAK

- (510) (9) přístroje a zařízení pro akumulování a dodávku elektrické energie, zejména primární a sekundární elektrochemické generátory, baterie, elektrické akumulátory, články elektrochemických generátorů, elektrolytické kondenzátory, super-kondenzátory, přístroje a skřínky pro napájení elektrickou energií, přístroje a skřínky pro zdroje nepřerušitelného napájení, nabíječky, přístroje a zařízení pro přeměnu elektrického proudu, zejména převodníky pro přeměnu stejnosměrného proudu na střídavý, regulátory elektrického proudu a napětí, měniče frekvence, měniče napětí, usměrňovače a přepínače elektrického proudu, přístroje a zařízení pro kontrolu, řízení, lokální nebo dálkový dozor a bezpečnost jmenovaných přístrojů a zařízení, zejména pojistky, měřicí a kontrolní tepelné přístroje, protipožární přístroje, přístroje pro ochranu proti přepětí, programové vybavení (software), zejména pro kontrolu, řízení a lokální a dálkový dozor jmenovaných přístrojů a zařízení.
- (730) **SAFT - FERAK a.s.**, Raškovice 247, Pražmo, 73904, CZ  
(740) Společná advokátní kancelář Všeťečka Zelený Švorčík Kalenský a partneři, JUDr. Miloš Všeťečka, Hálkova 2, Praha 2, 12000

- (210) **O-419900**  
(220) 26.10.2004  
(320) 26.10.2004  
(511) 35, 36, 43

(540)

**JALTA**  
HOTEL · PRAHA

(320) 27.10.2004  
(511) 16, 35, 41, 42  
(540)



(510) (35) propagace, reklama, poskytování reklamních předmětů; (36) směnářské služby; (43) restaurační služby, ubytovací služby, hotelové služby.

(730) **Ben Venue Inch Properties B.V.**, Professor J.H. Bavinckln 7, Amstelveen, 1183, NL

(740) TRAPLOVÁ-HAKR-KUBÁT Advokátní a patentová kancelář, JUDr. Jarmila Traplová, Přístavní 24, Praha 7, 17000

(510) (16) polygrafické a tiskářské výrobky, samolepky; (35) poradenská činnost pro podnikatelské subjekty v obchodě, ubytování, stravování a v cestovním ruchu; (41) nakladatelská, vydavatelská a vzdělávací činnost, zejména se zaměřením na obchod, ubytování, stravování a cestovním ruchu; (42) certifikace kvality služeb v oblasti obchodu, ubytování, stravování a cestovního ruchu.

(210) **O-419903**

(220) 26.10.2004

(320) 26.10.2004

(511) 11

(540)

**SET**   
**LITE**

(590) Barevná  
(730) **MAG CONSULTING, s.r.o.**, Eliášova 34, Praha 6, 16000, CZ

(210) **O-419932**

(220) 27.10.2004

(320) 27.10.2004

(511) 7, 11, 37

(540)



(510) (11) lampová a stínidlové držáky, osvětlovací přístroje a zařízení, reflektory (světelné).

(730) **SET LITE s.r.o.**, Kříženeckého 322, Praha 5, 15253, CZ

(740) Stanislava Olšanská, Zelenohorská 503, Praha 8, 18100

(510) (7) motory (stroje), hnací stroje, generátory elektrické, čerpadla (stroje), výměníky tepla (součástí strojů), chladiče vzduchové, chladiče pro motory a hnací stroje, kondenzační zařízení, odvaděče kondenzátu; (11) generátory plynové, chladicí komory, chladicí zařízení, výměníky tepla (nikoliv jako součástí strojů), destilační přístroje, destilační zařízení, zařízení pro ohřívání, teplovodní vytápěcí zařízení, teplovzdušná zařízení, zařízení pro přívod vody, zařízení pro úpravu vody, bezpečnostní příslušenství pro vodní nebo plynová zařízení a potrubí; (37) montáže, servis a opravy výše uvedených výrobků, stavební práce a jiné služby ve stavebnictví zahrnuté v této třídě.

(730) **Eliáš Jiří**, Ostravice 687, Ostravice, 73914, CZ

(740) Ing. Iva Rylková, Polská 1525, Ostrava - Poruba, 70800

(210) **O-419904**

(220) 26.10.2004

(320) 26.10.2004

(511) 11

(540)

**FILM**  
**FUCKERS**  
**UNLIMITED**

(510) (11) lampová a stínidlové držáky, osvětlovací přístroje a zařízení, reflektory (světelné).

(730) **SET LITE s.r.o.**, Kříženeckého 322, Praha 5, 15253, CZ

(740) Stanislava Olšanská, Zelenohorská 503, Praha 8, 18100

(210) **O-419933**

(220) 27.10.2004

(320) 27.10.2004

(511) 39

(540)

(210) **O-419906**

(220) 26.10.2004

(320) 26.10.2004

(511) 11

(540)

 **DRAŽICE**

**City TAXI**  
**OSTRAVA**

(510) (39) doprava, přeprava, osobní doprava, spedice.

(730) **Šrámek Jaromír**, Dobrovolského 1215/3, Ostrava - Slezská Ostrava, 71000, CZ

(740) Ing. Iva Rylková, Polská 1525, Ostrava - Poruba, 70800

(510) (11) ohříváče vody (bojlery).

(730) **Družstevní závody Dražice - strojírna s.r.o.**, Dražice 69, Benátky nad Jizerou, 29471, CZ

(210) **O-419934**

(220) 27.10.2004

(320) 27.10.2004

(511) 9, 37, 42

(210) **O-419926**

(220) 27.10.2004

(540)



- (510) (9) elektrické akumulátory, jejich části a náhradní díly; (37) servisní služby v oblasti akumulátorů; (42) expertizní inženýrské práce v oboru akumulátorů, poradenské služby v oblasti akumulátorů.  
(730) **AKUTRADE, s.r.o.**, Antolská 55, Banská Štiavnica, 96900, SK  
(740) JUDr. Miroslav Kupka, Levého 1532, Rakovník, 26901

(210) **O-419935**

- (220) 27.10.2004  
(320) 27.10.2004  
(511) 9, 42  
(540)

# ELYSIUM CMS

- (510) (9) nosiče dat optické; (42) počítačové programování, počítačové programy (instalace, aktualizace, kopírování), tvorba počítačového software, pronájem počítačového software, údržba počítačových programů, grafický design.  
(730) **NEOTECH, a.s.**, Pražská 288, Pisek, 39701, CZ

(210) **O-419939**

- (220) 27.10.2004  
(320) 27.10.2004  
(511) 9, 10, 25  
(540)

# STRONG

- (510) (9) brýle ochranné, brýle bezpečnostní, brýle sluneční, ochranné přilby, sportovní helmy, ochranné clony na obličej proti pracovním úrazům, masky svářečské, kukly svářečské, dýchací přilby a masky, filtry k dýchacím maskám, ochranné oděvy proti úrazům, zejména speciální pracovní ochranné kalhoty, ochranné azbestové oděvy proti ohni, ochranná obuv, rukavice azbestové, rukavice gumové a z podobných hmot, ochranné prostředky proti chladu, osobní ochranné pomůcky z kůže a imitace kůže, osobní ochranné pomůcky z plastických hmot, pracovní postroje, záchranné pásy a popruhy; (10) chrániče sluchu; (25) pánské, dámské, dětské prádlo, pánské, dámské, dětské oděvy a textilní výrobky všeho druhu, spadající do této třídy, ponožky, punčochové zboží, sportovní oblečení, pracovní oděvy, pracovní oděvy proti chladu, pracovní pláště, nepromokavé pláště, zástěry, vesty, kabáty, overaly, kombinézy, košile, bundy, trička, čepice, pracovní rukavice zařazené do této třídy, pracovní obuv, boty gumové, boty nepromokavé.  
(730) **Strong AG**, Wassergrabe 8, Sursee, CH  
(740) Ing. Petr Soukup, patentový a známkový zástupce, Švédská 3, Olomouc, 77200

(210) **O-419956**

- (220) 26.10.2004  
(320) 26.10.2004  
(511) 16

(540)



- (510) (16) nosiče informací v rozsahu třídy 16, např. knihy, periodické tiskoviny, polygrafické výrobky, letáky, brožury.  
(590) Barevná  
(730) **DREAMEX LIMITED**, Harley Street 29, London, GB  
(740) Ing. Pavel Reichel, Lopatecká 14, Praha 4, 14700

(210) **O-419957**

- (220) 26.10.2004  
(320) 26.10.2004  
(511) 11  
(540)

## BONALUX

- (510) (11) zařízení, instalace a přístroje pro osvětlování, svítlny, stropní osvětlení, stěnová osvětlení, elektrické osvětlení pro vánoční stromky, ochranná zařízení pro svítlny a osvětlovací techniku, závěsná a podpěrná zařízení pro svítidla, reflektory pro svítidla, svítící trubice pro osvětlení, součásti, úchyty a fitinky pro všechna uvedená zařízení, instalace a přístroje, to vše v rozsahu třídy 11.  
(730) **Bonalux F. Kalthoff Glasmanufaktur + Lampenfabrik GmbH & Co. KG**, Karl-Hass-Strasse 17, Niederkassel, 53859, DE  
(740) Ing. Pavel Reichel, Lopatecká 14, Praha 4, 14700

(210) **O-419967**

- (220) 27.10.2004  
(320) 27.10.2004  
(511) 16, 35, 41  
(540)

**B | R | N | O |**  
STATUTORY CITY OF BRNO

- (510) (16) papír, lepenka a výrobky z těchto materiálů, které nejsou zařazeny do jiných tříd, tiskárenské výrobky, tiskoviny, časopisy, periodika, knihy, potřeby pro knižní vazby, fotografie, papírenské zboží, folie, kalendáře, katalogy, prospekty, plakáty, pohlednice, mapy, obálky, obaly, obaly na spisy, desky, desky na dokumenty, dopisní papír, držáky na psací potřeby, etikety kromě textilních, samolepky, papírové vlajky, papír balící, papírové ubrousky, psací potřeby, psací podložky, psací soupravy, lepidla pro papírenství nebo domácnost, materiál pro umělce, štetce, psací stroje a kancelářské potřeby s výjimkou nábytku, kancelářské pořadače, učební a školní potřeby a pomůcky s výjimkou přístrojů, plastické obaly, které nejsou zařazeny do jiných tříd; (35) inzertní, reklamní a propagační činnost, poskytování pomoci při provozu obchodu včetně zprostředkování obchodních a souvisejících obchodně personálních záležitostí, organizování výstav a veletrhů k reklamním a obchodním účelům, organizování módních přehlídek k obchodním účelům, správa obchodních zájmů třetích osob, vypracování statistických přehledů, poradenství v oblasti organizace a ekonomiky podnikání, marketing, průzkum a analýzy trhů, aranžérství, pronájem kancelářských strojů a zařízení, distribuce zboží k reklamním účelům, rozmnožování dokumentů, obstaravatelská a zprostředkovatelská činnost v souvisejících uvedených oborech, spadajících do této třídy; (41) činnost vyučovací, výchovná, vzdělávací a zábavní včetně pořádání specializačních doškolovacích kurzů, symposií a konferencí, doprovodné výstavy, provozování pracovních diskusního a zájmového klubu, organizování výstav a veletrhů ke vzdělávacím, kulturním, výchovným a zábavním účelům,

organizování soutěží o oceňování nejlepších exponátů, jakož i nejlepších expozic, organizování společensko-kulturních akcí, organizování módních přehlídek k výchovným, vzdělávacím a zábavním účelům, tvorba rozhlasových a televizních programů, tvorba audiovizuálních programů, pořádání zábavních pořadů, pořádání zábavních soutěží, činnost v oblasti sportovních aktivit, provozování tělovýchovných zařízení a zařízení, sloužících k regeneraci a rekondiciv rámci této třídy, provozování golfových a tenisových hřišť, jakož i lyžařského vleku a provozování bazénů, nakladatelská a vydavatelská činnost, distribuční a půjčovná činnost, spadající do této třídy, provozování galerií, obstaravatelská a zprostředkovatelská činnost v souvisejících uvedených oborech, spadajících do této třídy.

(590) Barevná

(730) **Statutární město Brno**, Dominikánské náměstí 196/1, Brno, 60167, CZ

(740) Ing. Soňa Dohnalová, Botanická 594/5, Brno, 60200

(210) **O-419985**

(220) 27.10.2004

(320) 27.10.2004

(511) 29, 30, 39, 43

(540)



(510) 29) maso, masné výrobky, uzeniny, včetně masa z ryb, drůbeže a zvěřiny, masové výtažky, kaviár, klobásy, salámy, párky, krevety, langusty, nakládané okurky, výrobky z ryb polévky, přípravky pro zhotovení polévek, hotová jídla, polotovary, instantní, konzervované, a zavařované potraviny, výrobky ze zeleniny a ovoce, saláty, mražené potraviny a pokrmy, máslo, olej a jedlé tuky, mléko, mléčné výrobky, sýry, bramborové hranolky a lupínky, vejce, houby a výrobky z nich, zvěřina; (30) káva, čaj, kakao včetně jejich náhražek, rýže, mouka, výrobky z mouky a obilnin, pečivo, cukrovinky, zmrzlina, příchutě do těsta, droždí, škrob, koření, ocet, zálivky, masové a sojové omáčky, nudle, ovesné vločky, palačinky, perníky, medoviny, prášky na výrobu zmrzliny, zmrzlina, sladké pečivo, led na osvěžení, těstoviny, pizzy, pudinky, vločky, žvýkačky, aromatické přísady do potravin, těsta, popcorn, sušenky, keksy, suchary, rajčatová šťáva, kečup, hořčice; (39) distribuce, balení a doručování zboží, zejména potravinářských produktů, hotových jídel, nápojů, produktů pro rychlé občerstvení, služby donášení a rozvozu jídel a nápojů do domu, pronájem chladících zařízení; (43) hostinská činnost, provoz restaurací, pivnic, pizzerií, kaváren, barů, kantýn, stánků s občerstvením, středisek rychlého občerstvení, samoobslužných jídelen, ubytovací služby.

(590) Barevná

(730) **PIZZA EXPRES 95 s. r. o.**, Potoční 10, Praha 6, 16000, CZ

(740) ing. Karel Novotný, Žufanova 2, Praha 6, 16300

(210) **O-419986**

(220) 27.10.2004

(320) 27.10.2004

(511) 16, 18, 26, 35, 39

(540)

**REACTIVE**

(510) (16) celulózové fólie, časopisy periodika, etikety, fólie z umělých hmot na balení, fotografie, grafika, reprodukce grafiky, katalogy, knihy, krabice, manuály, nálepky, papírové štítky, samolepky, razítka, prospekty, pohlednice, paragony, papír, obaly papírenské, balicí papír, štítky vývěsné, vzory pro výšivky; (18)

kůže, imitace kůže, výrobky z těchto materiálů, kabelky, tašky, pouzdra; (26) cedulky na prádlo, etikety na prádlo a oděvy, ozdoby na obuv, očka na oděvy, uzávěry a spony na oděvy, knoflíky, ozdoby textilních výrobků, přezky na opasky, spony na oděvy, výšivky, zipy, značení oděvů (výrobek); (35) aranžování výkladů, zpracování dat v počítačových souborech, dodavatelské služby pro třetí osoby, informační činnost, inzerce poštou, činnost kanceláře dovozní a vývozní a komerční infokanceláře, kopírování dokumentů, vyhodnocování nákupních cen, pomoc při řízení obchodní činnosti a obchodní poradenství; poskytování obchodních a podnikatelských informací, obchodní reklama, organizování výstav, systemizace dat v počítačových databázích, organizace veletrhů, pronájem reklamní doby, pronájem reklamní plochy, zajišťování modelek pro prezentační akce, předvádění zboží, reklamní činnost, distribuce reklamních materiálů, pronájem reklamních materiálů, rozhlasová reklama, rozšiřování vzorků zboží, styk s veřejností (Public Relations), zajišťování rozhlasové a televizní reklamy a reklamy v počítačových sítích pro třetí osoby; (39) balení zboží, doprava automobilová, doprava železniční, doprava kamionová, kurýrní služby, doručování zboží, doprava a skladování zboží.

(730) **Staněk Vratislav**, Stamicova 3858/15, Jihlava, 58601, CZ

(210) **O-419987**

(220) 27.10.2004

(320) 27.10.2004

(511) 16, 18, 24, 25, 28, 34, 35, 36, 37, 41, 43

(540)



(510) (16) časopisy, knihy, publikace, reklamní prospekty, informační letáky, losy, propagační předměty jako jsou zejména tužky, kalendáře, plakáty, diáře, těžítka; (18) tašky, brašny, batohy; (24) ručníky; (25) trička, čepice; (28) hrací karty; (34) zapalovače; (35) reklamní činnost, administrativní práce, automatizované zpracování dat; (36) pronájem bytových a nebytových prostor; (37) úklid; (41) organizování sportovních sázek a číselných loterií, provozování loterií a jiných podobných her v souladu s obecně závaznými právními předpisy, provozování nevěherních a výherních hracích přístrojů, provozování kulečnickové herny, prodej losů a příjem sázek ve smluvně závazných sběrnách právnických a fyzických osob a ve sběrnách zřízených společnostmi, vydavatelská činnost, nakladatelská činnost; (43) poskytování občerstvení, služby spojené s poskytováním občerstvení.

(590) Barevná

(730) **SAZKA, a. s.**, K Žižkovu 851, Praha 9, 19093, CZ

(740) **PATENTSERVIS Praha, a.s.**, Jivenská 1273/1, Praha 4, 14021

(210) **O-419990**

(220) 29.10.2004

(320) 29.10.2004

(511) 20, 24, 37

(540)



(510) (20) nábytek; (24) pokrývky a tkaniny v rámci této třídy, potahy pro nábytek; (37) čalounické a truhlářské práce, údržba, opravy a servis nábytku a nábytkových potahů.

- (730) **SOFA DESIGN s.r.o.**, Podskalí 78, Choceň, 56501, CZ  
(740) Ing. Michal Jupa, patentový zástupce, Na Baních 1385, Praha 5 - Zbraslav, 15600

- (210) **O-419991**  
(220) 29.10.2004  
(320) 29.10.2004  
(511) 1, 2, 3, 19, 35, 37  
(540)



- (510) (1) chemické přípravky pro průmysl, zejména průmyslová pojidla, tmely a lepidla, zejména lepidla na obkládačky a dlaždice; (2) barvy, fermeže a laky, zejména barvy a laky izolační, ochranné prostředky proti rezu a hnilobě dřeva, barviva, mořidla, penetrační roztoky, disperzní nátěry a potěry, zateplovací nátěry a potěry; (3) přípravky k čištění, broušení, odmašťování a leštění; (19) stavební hmoty a materiály nekovové, zejména tmely, samonivelizační hmoty, stěrkové hmoty, omítkoviny, maltové a cementové směsi, cementové nátěry a potěry; (35) inzertní, reklamní a propagační činnost, poskytování pomoci při provozu obchodu, obstaravatelská a zprostředkovatelská činnost při provozu obchodu, zejména obchodu s barvami a lepidly, marketing; (37) stavby a opravy, instalační práce, zejména pokládka podlahových krytin a podlah, malířství a natěračství, izolačerské práce, obkladačské práce.
- (730) **BRALEP s.r.o.**, Bohnická 16/38, Praha 8, 18100, CZ  
(740) JUDr. Aleš Zábrš, Na Beránce 2, Praha 6, 16000

- (210) **O-419992**  
(220) 29.10.2004  
(320) 29.10.2004  
(511) 1, 2, 3, 19, 35, 37  
(540)



- (510) (1) chemické přípravky pro průmysl, zejména průmyslová pojidla, tmely a lepidla, zejména lepidla na obkládačky a dlaždice; (2) barvy, fermeže a laky, zejména barvy a laky izolační, ochranné prostředky proti rezu a hnilobě dřeva, barviva, mořidla, penetrační roztoky, disperzní nátěry a potěry, zateplovací nátěry a potěry; (3) přípravky k čištění, broušení, odmašťování a leštění; (19) stavební hmoty a materiály nekovové, zejména tmely, samonivelizační hmoty, stěrkové hmoty, omítkoviny, maltové a cementové směsi, cementové nátěry a potěry; (35) inzertní, reklamní a propagační činnost, poskytování pomoci při provozu obchodu, obstaravatelská a zprostředkovatelská činnost při provozu obchodu, zejména obchodu s barvami a lepidly, marketing; (37) stavby a opravy, instalační práce, zejména pokládka podlahových krytin a podlah, malířství a natěračství, izolačerské práce, obkladačské práce.
- (730) **BRALEP s.r.o.**, Bohnická 16/38, Praha 8, 18100, CZ  
(740) JUDr. Aleš Zábrš, Na Beránce 2, Praha 6, 16000

- (210) **O-419998**  
(220) 29.10.2004  
(320) 29.10.2004  
(511) 29, 31  
(540)

## FRAGILIS

- (510) (29) čerstvé a mražené vepřové, hovězí a drůběží maso, kompletní soriment masných výrobků, sekaná, měkká uzenina,

vařená výroba, fermentované salámy s plísní i bez plísně, šunka, masa tepelně neopracovaná, uzená masa, konzervované masné výrobky, hotová jídla v konzervách, maso v konzervách, paštiky v konzervách, šunka v konzervách, párky v konzervách; (31) krmivo pro psy a kočky v konzervách.

- (730) **Kostecké uzeniny, a.s.**, Kostelec 60, Kostelec, 58861, CZ

- (210) **O-420000**  
(220) 29.10.2004  
(320) 29.10.2004  
(511) 9, 35  
(540)



- (510) (9) paměťová media, alkaické články a nabíječky; (35) pomoc při řízení obchodní činnosti u výrobců třídy 9.
- (590) Barevná  
(730) **RESTO-LINE s.r.o.**, Durychova 1382, Hradec Králové, 50012, CZ

- (210) **O-420003**  
(220) 29.10.2004  
(320) 29.10.2004  
(511) 16, 24, 25, 35, 41  
(540)

## HOUSEŘI BRNO

- (510) (16) výrobky z papíru a nosiče informací všeho druhu v jiné třídě neuvedené, zejména tiskoviny, plakáty, samolepky, pohlednice, obalové materiály z plastických hmot; (24) vlajky; (25) oděvy a jejich součásti, zejména trička, šály, čepice, kulichy, ponožky, bundy, sportovní dresy a jejich imitace; (35) inzertní a reklamní činnost, marketing; (41) výchovná a zábavní činnost, sportovní činnost a zprostředkovatelská činnost v oblasti sportu.
- (730) **Ivančík Ludovít**, Březová 68, Brno, 63700, CZ  
(740) Karel Voda, patentový zástupce, Bolzanova 13, Brno, 61300

- (210) **O-420004**  
(220) 29.10.2004  
(320) 29.10.2004  
(511) 2, 23, 24  
(540)



- (510) (2) barvy a barviva pro textil a oděvy; (23) vlákna, nitě a příze pro textilní průmysl; (24) textilie, tkaniny a pokrývky z textilu.
- (590) Barevná  
(730) **Kozubek Vladimír Ing.**, Hoření 11/2435, Ústí nad Labem, 40011, CZ  
(740) JUDr. Jan Michalec, Dlouhá 5, Ústí nad Labem, 40001

- (210) **O-420006**  
(220) 29.10.2004  
(320) 29.10.2004  
(511) 8, 11, 18, 21, 22, 24, 28

(540)



(510) (8) nože, vidličky a lžice; (11) varné náčiní elektrické; (18) kufry, zavazadla, deštníky, slunečníky; (21) náčiní a nádoby pro domácnost a kuchyň; (22) stany a pytle; (24) ložní prádlo a pokrývky; (28) potřeby pro gymnastiku a sport.

(590) Barevná

(730) **VETRO-PLUS a.s.**, Vocelova 1176, Hradec Králové, 50002, CZ

(740) Petr Uiblein, Ruská 73, Praha 10, 10000

(210) **O-420011**

(220) 29.10.2004

(320) 29.10.2004

(511) 3, 5, 10

(540)

## CELENOSAN

(510) (3) kosmetika; (5) léčivé prostředky, farmaceutické přípravky a výrobky určené k péči o zdraví, zejména doplňky potravy, určené pro zvláštní výživu, vitamíny, minerály, dietetické výrobky, hygienické výrobky, vše pro léčebné účely, obinadla; (10) přístroje a nástroje lékařské, potřeby pro lékaře zařazené v této třídě, bandáže, technické prostředky určené k péči o zdraví.

(730) **EgerTrust s.r.o.**, Hlavní 2800, Aš, 35201, CZ

(740) Společná advokátní kancelář Všečeka Zelený Švorčík Kalenský a partneři, JUDr. Miloš Všečeka, Hálkova 2, Praha 2, 12000

(210) **O-420014**

(220) 29.10.2004

(320) 29.10.2004

(511) 28, 37

(540)



(510) (28) potřeby pro lyžování, cyklistiku, běh, turistiku a plavání v rámci této třídy; (37) opravy a montáž sportovních potřeb, lyží, kol, bruslí.

(730) **Vítek Martin**, Na Maninách 50, Praha 7, 17000, CZ

(210) **O-420031**

(220) 29.10.2004

(320) 29.10.2004

(511) 23, 24, 42

(540)

## NANOSPIDER

(510) (23) nanovlákná; (24) nanovláknenné textilie; (42) výzkum a vývoj v oblasti nanotechnologií a jejich uplatnění, technologie výroby nanovláknenných textilií.

(730) **ELMARCO s.r.o.**, V Horkách 76/18, Liberec 9, 46007, CZ

(740) Ing. Dobroslav Musil, patentová kancelář, Cejl 38, Brno, 60200

(210) **O-420041**

(220) 01.11.2004

(320) 01.11.2004

(511) 5, 29, 30, 32

(540)



(510) (5) přípravky (poživatiny) obsahující biologické katalyzátory pro fyzicky aktivní osoby, sportovce, rekonvalescenty, posilující poživatiny, extrakty a potraviny pro zvláštní výživu, dietetické a diabetické poživatiny a potraviny pro zvláštní výživu, vitamínové přípravky, potravní doplňky pro posílení imunity organismu a zlepšení zdraví v tuhém i tekutém stavu ve formě kapek, sirupů, gelů, past, tablet, pastilek, tobolek, kapslí, prášků, obilní klíčky pro dietetické účely, kultury mikroorganismů pro diety, vody strojené a minerální, vše výše uvedené pro léčebné účely; (29) konzervované potraviny a poživatiny z ovoce, zeleniny, bílkovin, bylin, olejnin a mikrobiologických kultur, ovocné dřeně, výživné bylinné extrakty, texturované proteiny a jejich směsi pro humánní využití; (30) káva a náhražky kávy, obilní vločky a jiné obilné výrobky určené k lidské výživě, müsli, čaje, extrakty a potraviny pro zvláštní výživu ne s léčebnými účinky v rámci této třídy, potravní doplňky pro posílení imunity organismu a zlepšení zdraví rostlinného původu v tuhém i tekutém stavu pro neléčebné účely spadající do této třídy, pekařské, cukrářské a cukrovinkářské výrobky, zejména oplatky, sušenky, keksy, bombóny; (32) nealkoholické nápoje sycené i nesycené, včetně nápojů minerálních, šumivých a energetických, sirupy, směsi, prášky a jiné přípravky a koncentráty pro přípravu nápojů, včetně nápojů dietetických, ovocné šťávy, nápoje z ovocných šťáv, stolní a minerální vody, iontové nápoje.

(730) **NUTREND D. S., a. s.**, Selské nám. 9/43, Olomouc - Chválkovice, 77200, CZ

(740) Ing. Petr Soukup, patentový a známkový zástupce, Švédská 3, Olomouc, 77200

(210) **O-420047**

(220) 01.11.2004

(320) 01.11.2004

(511) 18, 25, 28, 34

(540)



(510) (18) aktovky (kožená galanterie), biče, chomouty, imitace kůže, jelenice, kostry jezdeckých sedel, kozinka, kůže, moleskin (imitace kůže), náprsní tašky, ohlávky a opratě, peněženky, popruhy kožené, potahy kožené na nábytek, řemení kožené (sedlářské výrobky), řemínky kožené, sedla (jezdecká), tašky cestovní (kožená galanterie), tašky lovecké, usně jako surovina nebo polotovary; (25) bundy sportovní, čepice, kalhoty, kalhoty jezdecké, kapuce, klobouky, kožešiny (oděvy), legíny, oděvy z kůže, oděvy z napodobenin kůže, opasky, prádlo spodní, svetry, šály, šněrovací boty; (28) autička na hraní, balónky na hraní, bublifuk (hračka), dáma (stolní hra), domino (stolní hra), dostihy (hra), hračky, kanadské žertíky (atrapy), medvídci plyšovi, puzzles, společenské hry, žertovné předměty; (34) cigaretová pouzdra, cigaretové špičky, doutníková pouzdra, dózy na tabák, dýmky na tabák, odězavače doutníků (kutery), popelníky, skříňky na doutníky, stojany na dýmky, šňupavý tabák, tabák, zápalky, zapalovače kuřácké.

(730) **ATTACK MEDIA, s. r. o.**, U Habrovky 247/11, Praha 4, 14000, CZ

(740) Josef Majetič, Na výsluní 845, Lanškroun, 56301

(210) **O-420050**

(220) 01.11.2004

(320) 01.11.2004  
(511) 20  
(540)



(510) (20) papíry a dokumenty, knihy, knihařské vazby a noviny.  
(730) **Stein Radim**, Mládežnická 1587/20, Havířov - Podlesí, 73601, CZ

(210) **O-420056**  
(220) 01.11.2004  
(320) 01.11.2004  
(511) 3  
(540)

### Topper automat

(510) (3) prací prášky, aviváže, tekuté prací prostředky, škroby na prádlo, prací prostředky na odstraňování skvrn, mycí a čistící prostředky.  
(730) **ADRE GROUP, spol. s r.o.**, Staříč 530, Staříč, 73943, CZ

(210) **O-420058**  
(220) 01.11.2004  
(320) 01.11.2004  
(511) 38, 41  
(540)

### ČTYŘLÍSTEK

(510) (38) televizní vysílání; (41) tvorba televizních pořadů.  
(730) **PROTV, s.r.o.**, Jankovcova 53, Praha 7, 17000, CZ  
(740) Rott, Růžička & Guttman, Patentová, známková a advokátní kancelář, JUDr. Vladimír Rott, Nad Štolou 12, Praha 7, 17000

(210) **O-420059**  
(220) 01.11.2004  
(320) 01.11.2004  
(511) 12, 35, 36, 37, 39  
(540)



(510) (12) motorová vozidla a náhradní díly k nim spadající do této třídy; (35) zprostředkovatelská činnost oblasti obchodu, propagace, reklama a inzerce všemi druhy médií, rozšiřování reklamních materiálů, marketing, export-import, informační služby, služby v oblasti administrativní správy a služby organizačně hospodářské povahy u fyzických a právnických osob; (36) realitní činnost, koupě, prodej a pronájem nemovitostí, správa nemovitostí, zprostředkovatelská činnost v uvedených oblastech, činnost finančních poradců; (37) oprava, údržba a servis motorových vozidel a jejich částí; (39) nájem a pronájem dopravních prostředků, provozování a pronájem garáží, parkovacích a skladovacích prostor, silniční motorová doprava, činnost cestovní agentury, obstaravatelská a zprostředkovatelská činnost v uvedených oblastech.  
(730) **ROYAL CROWN DATABANK, s. r. o.**, Prokopova 156/11, Praha 3, 13000, CZ  
(740) Ing. Francis Jupa, Měchenická 4/2554, Praha 4, 14100

(210) **O-420061**  
(220) 01.11.2004  
(320) 01.11.2004  
(511) 36

(540)

## BAWAG direct

(510) (36) pojišťovnictví a peněžnictví.  
(730) **BAWAG Bank CZ a.s.**, Václavské náměstí 40, Praha 1, 11000, CZ

(210) **O-420063**  
(220) 01.11.2004  
(320) 01.11.2004  
(511) 29, 30, 32  
(540)

## Lady Fitness

(510) (29) směsi sušeného ovoce; (30) cereální a müsli výrobky, pečivo s náplní; (32) nealkoholické nápoje s příchutí.  
(730) **EKOFRUKT Slaný, s.r.o.**, Trojanova 1566, Slaný, 27401, CZ

(210) **O-420064**  
(220) 01.11.2004  
(320) 01.11.2004  
(511) 9, 35, 36, 38, 41, 42  
(540)

### Nadupaná sada

(510) (9) vědecké, elektronické a optické přístroje a zařízení v rámci třídy 9, přístroje a zařízení pro přenos a zpracování informací, zejména v oblasti telekomunikace, sítě telekomunikační a výpočetní techniky a jejich části, sítě datové, jejich součástí a náhradní díly v rámci třídy 9, počítače, periferní zařízení počítačů v rámci třídy 9, záznamová média a nosiče záznamů, karty s pamětí, nosiče informací, zařízení pro zpracování dat, CD disky, prodejní automaty a přístroje a mechanismy pro reklamu v rámci třídy 9, telekomunikační zařízení, zejména koncová a rádiová zařízení, telefony, záznamníky, hlasové schránky, mobilní telefony, faxy, modemy, magnetické suporty zvukových záznamů; (35) propagace, reklama, inzertní a reklamní agentura, automatické zpracování informací, zprostředkovatelská a obstaravatelská činnost v oblasti informatiky a obchodu, marketing, činnost ekonomických a organizačních poradců; (36) finanční služby; (38) mobilní telekomunikační služby a ostatní telekomunikační služby, dále služby spočívající v přímém propojení lokálních pevných sítí se sítí mobilních telefonů, informační služby na Internetu, zejména úplatné či bezúplatné zpřístupňování a uveřejňování informací prostřednictvím Internetu, např. webových stránek, služby internetového portálu, služby extranetu společnosti, poskytování informačního servisu prostřednictvím telefonu, mobilní telekomunikační sítě, Internetu, poskytování přístupu na on-line informační služby a databáze, přenos, úplatné či bezúplatné poskytování informací, jehož předmětem může být jakákoli datová položka obsažená v databázích, on-line informační a databázové služby, komunikační služby prostřednictvím Internetu, vnějších a vnitřních sítí, šíření elektronických tiskovin, časopisů, periodik a knih prostřednictvím počítačové, datové, elektronické, telekomunikační nebo informační sítě, provozování informační a datové sítě, provozování veřejné mobilní radiotelefonní sítě, pronájem telekomunikačních okruhů, vedení sítí, zřizování a provozování veřejných, soukromých i účelových sítí, provozování datových a počítačových sítí, veškeré služby elektronických komunikací poskytované integrovanou digitální sítí, zejména pronájem fyzických přenosových kapacit, zajišťování komunikačního spojení, služby videokonferencí, připojení a komunikace prostřednictvím sítí Internet,



elektronický přenos dokumentů, přenos informací, zprostředkování přenosu dat, zprostředkovatelská a poradenská činnost v oblasti telekomunikací a informatiky, telekomunikačních zařízení a sítí mobilních telefonů; (41) vydavatelství nosičů informací, služby školící a vzdělávací, služby publikační a vydávání tiskovin, služby vzdělávací, školící, organizace a provádění her a soutěží, sportovní, zábavná a výchovná činnost; (42) analytické a inženýrské práce v oblasti telekomunikací, poradenská činnost v oblasti výpočetní techniky a jejího servisu, provozování počítačových center, zprostředkovatelská a obstaravatelská činnost v oblasti výpočetní techniky, poradenská činnost v oblasti výpočetní techniky a elektrotechniky, hosting pro veškeré oblasti informačních technologií včetně webových stránek v rámci Internetu, extranetu, intranetu, aplikací na systémech a sítí společnosti, klientských systémů, na hardwaru a infrastruktuře společnosti.

(730) **Oskar Mobil a.s.**, Vinohradská 167, Praha 10, 10000, CZ  
(740) Mgr. Karin Pomaizlová, advokát, Na Příkopě 19, Praha 1, 11719

extranetu, intranetu, aplikací na systémech a sítí společnosti, klientských systémů, na hardwaru a infrastruktuře společnosti.

(730) **Oskar Mobil a.s.**, Vinohradská 167, Praha 10, 10000, CZ  
(740) Mgr. Karin Pomaizlová, advokát, Na Příkopě 19, Praha 1, 11719

(210) **O-420083**  
(220) 02.11.2004  
(320) 02.11.2004  
(511) 9, 16, 35, 36, 41, 43  
(540)



(210) **O-420065**  
(220) 01.11.2004  
(320) 01.11.2004  
(511) 9, 35, 36, 38, 41, 42  
(540)

### Hodinová jízda

(510) (9) vědecké, elektronické a optické přístroje a zařízení v rámci třídy 9, přístroje a zařízení pro přenos a zpracování informací, zejména v oblasti telekomunikace, sítě telekomunikační a výpočetní techniky a jejich části, sítě datové, jejich součástí a náhradní díly v rámci třídy 9, počítače, periferní zařízení počítačů v rámci třídy 9, záznamová média a nosiče záznamů, karty s pamětí, nosiče informací, zařízení pro zpracování dat, CD disky, prodejní automaty a přístroje a mechanismy pro reklamu v rámci třídy 9, telekomunikační zařízení, zejména koncová a rádiová zařízení, telefony, záznamníky, hlasové schránky, mobilní telefony, faxy, modemy, magnetické suporty zvukových záznamů; (35) propagace, reklama, inzertní a reklamní agentura, automatické zpracování informací, zprostředkovatelská a obstaravatelská činnost v oblasti informatiky a obchodu, marketing, činnost ekonomických a organizačních poradců; (36) finanční služby; (38) mobilní telekomunikační služby a ostatní telekomunikační služby, dále služby spočívající v přímém propojení lokálních pevných sítí se sítí mobilních telefonů, informační služby na Internetu, zejména úplatné či bezúplatné zpřístupňování a uveřejňování informací prostřednictvím Internetu, např. webových stránek, služby internetového portálu, služby extranetu společnosti, poskytování informačního servisu prostřednictvím telefonu, mobilní telekomunikační sítě, Internetu, poskytování přístupu na on-line informační služby a databáze, přenos, úplatné či bezúplatné poskytování informací, jehož předmětem může být jakákoli datová položka obsažená v databázích, on-line informační a databázové služby, komunikační služby prostřednictvím Internetu, vnějších a vnitřních sítí, šíření elektronických tiskovin, časopisů, periodik a knih prostřednictvím počítačové, datové, elektronické, telekomunikační nebo informační sítě, provozování informační a datové sítě, provozování veřejné mobilní radiotelefonní sítě, pronájem telekomunikačních okruhů, vedení sítí, zřizování a provozování veřejných, soukromých i účelových sítí, provozování datových a počítačových sítí, veškeré služby elektronických komunikací poskytované integrovanou digitální sítí, zejména pronájem fyzických přenosových kapacit, zajišťování komunikačního spojení, služby videokonferencí, připojení a komunikace prostřednictvím sítě Internet, elektronický přenos dokumentů, přenos informací, zprostředkování přenosu dat, zprostředkovatelská a poradenská činnost v oblasti telekomunikací a informatiky, telekomunikačních zařízení a sítí mobilních telefonů; (41) vydavatelství nosičů informací, služby školící a vzdělávací, služby publikační a vydávání tiskovin, služby vzdělávací, školící, organizace a provádění her a soutěží, sportovní, zábavná a výchovná činnost; (42) analytické a inženýrské práce v oblasti telekomunikací, poradenská činnost v oblasti výpočetní techniky a jejího servisu, provozování počítačových center, zprostředkovatelská a obstaravatelská činnost v oblasti výpočetní techniky, poradenská činnost v oblasti výpočetní techniky a elektrotechniky, hosting pro veškeré oblasti informačních technologií včetně webových stránek v rámci Internetu,

(510) (9) nosiče záznamů nahanané i nenahané, videokazety nahanané i nenahané, audiokazety nahanané i nenahané, audiovizuální programy, audiovizuální díla, audiovizuální díla v digitální podobě, filmy, CD disky, filmy na DVD, informace a záznamy v elektronické podobě, elektronické multimediální nebo elektronické informační katalogy, elektronické časopisy, elektronická periodika a knihy v elektronické podobě; (16) papír, výrobky z papíru a papírnické zboží, tiskoviny a tiskárenské výrobky spadající do této třídy jako například knihy, časopisy, učebnice, katalogy, brožury a fotografie; (35) inzertní a reklamní činnost, činnost organizačních a ekonomických poradců, obchodní činnost (pomoc při řízení obchodu a podniku), hospodářské (ekonomické) prognózy, marketing, marketingové studie, průzkum trhu, vedení kartoték v počítačích, účetnictví, kopírování nebo rozmnožování dokumentů, správa hotelů; (36) poradenské, informační a konzultační služby v oblasti pojištění občanského (životního) i majetkového, poradenské, informační a konzultační služby v oblasti penzijního připojištění a stavebního spoření, zprostředkování pojištění (občanského i majetkového), zprostředkování penzijního připojištění a stavebního spoření, oceňování ve věcech pojišťovacích, odhady ve věcech pojišťovacích, finanční poradenství, zprostředkování úvěrů, zprostředkování finančních služeb, zastupování klientů v oblasti finančních služeb, zejména při poskytování úvěrů, finanční analýzy, poradenství v oblasti kapitálových investic, internetové služby z oblasti pojištění, penzijního připojištění a stavebního spoření; (41) pořádání odborných kurzů, včetně rekvalifikačních, pořádání školení a jiných vzdělávacích akcí včetně lektorské činnosti, vydavatelství, nakladatelství, elektronické publikování (DTP); (43) hotelové služby, ubytovací služby.

(590) Barevná  
(730) **ZFP akademie, a.s.**, 17. listopadu 12, Břeclav, 69002, CZ  
(740) Doc. Ing. Jindřich Špaček, CSc., patentový zástupce, Svatopluka Čecha 106a, Brno, 61200

(210) **O-420127**  
(220) 03.11.2004  
(320) 03.11.2004  
(511) 5, 9, 10, 42  
(540)



(510) (5) antibakteriální, dezinfekční přípravky, bakteriologické přípravky pro lékařské a zvěrolékařské účely, čisticí přípravky pro kontaktní čočky, roztoky pro kontaktní čočky, farmaceutické přípravky, chemické přípravky pro farmaceutické účely, chemické přípravky pro zvěrolékařské účely, chemické přípravky pro lékařské účely, chemicko-farmaceutické přípravky, obvazový materiál; (9) brýlové obroučky, kontaktní čočky, pouzdra na kontaktní čočky, optické výrobky; (10) čočky (nitrooční protézy) pro chirurgické implantace, filtry na ultrafialové paprsky pro

lékařské účely, implantáty chirurgické, oči umělé, oční protézy, umělá kůže pro chirurgické účely; (42) vývoj a výzkum nových výrobků, výzkum v oblasti chemie, výzkum v oblasti kosmetiky, chemie (služby v oblasti-).

(730) **WILENS spol. s r.o.**, Tyršova 45, Klatovy, 33901, CZ

(210) **O-420130**

(220) 03.11.2004

(320) 03.11.2004

(511) 16, 18, 24, 25, 28, 34, 35, 36, 37, 41, 43

(540)



(510) (16) časopisy, knihy, publikace, reklamní prospekty, informační letáky, losy, propagační předměty jako jsou zejména tužky, kalendáře, plakáty, diáře, těžítka; (18) tašky, brašny, batohy; (24) ručníky; (25) trička, čepice; (28) hrací karty; (34) zapalovače; (35) reklamní činnost, administrativní práce, automatizované zpracování dat; (36) pronájem bytových a nebytových prostor; (37) úklid; (41) organizování sportovních sázek a číselných loterií, provozování loterií a jiných podobných her v souladu s obecně závaznými právními předpisy, provozování nevýherních a výherních hracích přístrojů, provozování kulečnickové herny, prodej losů a příjem sázek ve smluvně závazných sběrnách právnických a fyzických osob a ve sběrnách zřízených společností, vydavatelská činnost, nakladatelská činnost; (43) poskytování občerstvení, služby spojené s poskytováním občerstvení.

(590) Barevná

(730) **SAZKA, a. s.**, K Žižkovu 851, Praha 9, 19093, CZ

(740) **PATENTSERVIS Praha, a.s.**, Jivenská 1273/1, Praha 4, 14021

(210) **O-420131**

(220) 03.11.2004

(320) 03.11.2004

(511) 16, 18, 24, 25, 28, 34, 35, 36, 37, 41, 43

(540)



(510) (16) časopisy, knihy, publikace, reklamní prospekty, informační letáky, losy, propagační předměty jako jsou zejména tužky, kalendáře, plakáty, diáře, těžítka; (18) tašky, brašny, batohy; (24) ručníky; (25) trička, čepice; (28) hrací karty; (34) zapalovače; (35) reklamní činnost, administrativní práce, automatizované zpracování dat; (36) pronájem bytových a nebytových prostor; (37) úklid; (41) organizování sportovních sázek a číselných loterií, provozování loterií a jiných podobných her v souladu s obecně závaznými právními předpisy, provozování nevýherních a výherních hracích přístrojů, provozování kulečnickové herny, prodej losů a příjem sázek ve smluvně závazných sběrnách právnických a fyzických osob a ve sběrnách zřízených společností, vydavatelská činnost, nakladatelská činnost; (43) poskytování občerstvení, služby spojené s poskytováním občerstvení.

(590) Barevná

(730) **SAZKA, a. s.**, K Žižkovu 851, Praha 9, 19093, CZ

(740) **PATENTSERVIS Praha, a.s.**, Jivenská 1273/1, Praha 4, 14021

(210) **O-420132**

(220) 03.11.2004

(320) 03.11.2004

(511) 16, 18, 24, 25, 28, 34, 35, 36, 37, 41, 43

(540)



(510) (16) časopisy, knihy, publikace, reklamní prospekty, informační letáky, losy, propagační předměty jako jsou zejména tužky, kalendáře, plakáty, diáře, těžítka; (18) tašky, brašny, batohy; (24) ručníky; (25) trička, čepice; (28) hrací karty; (34) zapalovače; (35) reklamní činnost, administrativní práce, automatizované zpracování dat; (36) pronájem bytových a nebytových prostor; (37) úklid; (41) organizování sportovních sázek a číselných loterií, provozování loterií a jiných podobných her v souladu s obecně závaznými právními předpisy, provozování nevýherních a výherních hracích přístrojů, provozování kulečnickové herny, prodej losů a příjem sázek ve smluvně závazných sběrnách právnických a fyzických osob a ve sběrnách zřízených společností, vydavatelská činnost, nakladatelská činnost; (43) poskytování občerstvení, služby spojené s poskytováním občerstvení.

(590) Barevná

(730) **SAZKA, a. s.**, K Žižkovu 851, Praha 9, 19093, CZ

(740) **PATENTSERVIS Praha, a.s.**, Jivenská 1273/1, Praha 4, 14021

(210) **O-420133**

(220) 03.11.2004

(320) 03.11.2004

(511) 16, 18, 24, 25, 28, 34, 35, 36, 37, 41, 43

(540)



(510) (16) časopisy, knihy, publikace, reklamní prospekty, informační letáky, losy, propagační předměty jako jsou zejména tužky, kalendáře, plakáty, diáře, těžítka; (18) tašky, brašny, batohy; (24) ručníky; (25) trička, čepice; (28) hrací karty; (34) zapalovače; (35) reklamní činnost, administrativní práce, automatizované zpracování dat; (36) pronájem bytových a nebytových prostor; (37) úklid; (41) organizování sportovních sázek a číselných loterií, provozování loterií a jiných podobných her v souladu s obecně závaznými právními předpisy, provozování nevýherních a výherních hracích přístrojů, provozování kulečnickové herny, prodej losů a příjem sázek ve smluvně závazných sběrnách právnických a fyzických osob a ve sběrnách zřízených společností, vydavatelská činnost, nakladatelská činnost; (43) poskytování občerstvení, služby spojené s poskytováním občerstvení.

(590) Barevná

(730) **SAZKA, a. s.**, K Žižkovu 851, Praha 9, 19093, CZ

(740) **PATENTSERVIS Praha, a.s.**, Jivenská 1273/1, Praha 4, 14021

(210) **O-420134**

(220) 03.11.2004

(320) 03.11.2004

(511) 16, 18, 24, 25, 28, 34, 35, 36, 37, 41, 43

(540)



(510) (16) časopisy, knihy, publikace, reklamní prospekty, informační

letáky, losy, propagační předměty jako jsou zejména tužky, kalendáře, plakáty, diáře, těžítka; (18) tašky, brašny, batohy; (24) ručníky; (25) trička, čepice; (28) hrací karty; (34) zapalovače; (35) reklamní činnost, administrativní práce, automatizované zpracování dat; (36) pronájem bytových a nebytových prostor; (37) úklid; (41) organizování sportovních sázek a číselných loterií, provozování loterií a jiných podobných her v souladu s obecně závaznými právními předpisy, provozování nevýherních a výherních hracích přístrojů, provozování kulečnickové herny, prodej losů a příjem sázek ve smluvně závazných sběrnách právnických a fyzických osob a ve sběrnách zřízených společností, vydavatelská činnost, nakladatelská činnost; (43) poskytování občerstvení, služby spojené s poskytováním občerstvení.

- (590) Barevná  
(730) SAZKA, a. s., K Žižkovu 851, Praha 9, 19093, CZ  
(740) PATENTSERVIS Praha, a.s., Jivenská 1273/1, Praha 4, 14021

(210) **O-420135**

- (220) 03.11.2004  
(320) 03.11.2004  
(511) 16, 18, 24, 25, 28, 34, 35, 36, 37, 41, 43  
(540)



- (510) (16) časopisy, knihy, publikace, reklamní prospekty, informační letáky, losy, propagační předměty jako jsou zejména tužky, kalendáře, plakáty, diáře, těžítka; (18) tašky, brašny, batohy; (24) ručníky; (25) trička, čepice; (28) hrací karty; (34) zapalovače; (35) reklamní činnost, administrativní práce, automatizované zpracování dat; (36) pronájem bytových a nebytových prostor; (37) úklid; (41) organizování sportovních sázek a číselných loterií, provozování loterií a jiných podobných her v souladu s obecně závaznými právními předpisy, provozování nevýherních a výherních hracích přístrojů, provozování kulečnickové herny, prodej losů a příjem sázek ve smluvně závazných sběrnách právnických a fyzických osob a ve sběrnách zřízených společností, vydavatelská činnost, nakladatelská činnost; (43) poskytování občerstvení, služby spojené s poskytováním občerstvení.

- (590) Barevná  
(730) SAZKA, a. s., K Žižkovu 851, Praha 9, 19093, CZ  
(740) PATENTSERVIS Praha, a.s., Jivenská 1273/1, Praha 4, 14021

(210) **O-420136**

- (220) 03.11.2004  
(320) 03.11.2004  
(511) 16, 18, 24, 25, 28, 34, 35, 36, 37, 41, 43  
(540)



- (510) (16) časopisy, knihy, publikace, reklamní prospekty, informační letáky, losy, propagační předměty jako jsou zejména tužky, kalendáře, plakáty, diáře, těžítka; (18) tašky, brašny, batohy; (24) ručníky; (25) trička, čepice; (28) hrací karty; (34) zapalovače; (35) reklamní činnost, administrativní práce, automatizované zpracování dat; (36) pronájem bytových a nebytových prostor; (37) úklid; (41) organizování sportovních sázek a číselných loterií, provozování loterií a jiných podobných her v souladu s obecně závaznými právními předpisy, provozování nevýherních a výherních hracích přístrojů, provozování kulečnickové herny, prodej losů a příjem sázek ve smluvně závazných sběrnách právnických a fyzických osob a ve sběrnách zřízených společností, vydavatelská činnost, nakladatelská činnost; (43) poskytování občerstvení, služby spojené s poskytováním občerstvení.

společností, vydavatelská činnost, nakladatelská činnost; (43) poskytování občerstvení, služby spojené s poskytováním občerstvení.

- (590) Barevná  
(730) SAZKA, a. s., K Žižkovu 851, Praha 9, 19093, CZ  
(740) PATENTSERVIS Praha, a.s., Jivenská 1273/1, Praha 4, 14021

(210) **O-420137**

- (220) 03.11.2004  
(320) 03.11.2004  
(511) 16, 18, 24, 25, 28, 34, 35, 36, 37, 41, 43  
(540)



- (510) (16) časopisy, knihy, publikace, reklamní prospekty, informační letáky, losy, propagační předměty jako jsou zejména tužky, kalendáře, plakáty, diáře, těžítka; (18) tašky, brašny, batohy; (24) ručníky; (25) trička, čepice; (28) hrací karty; (34) zapalovače; (35) reklamní činnost, administrativní práce, automatizované zpracování dat; (36) pronájem bytových a nebytových prostor; (37) úklid; (41) organizování sportovních sázek a číselných loterií, provozování loterií a jiných podobných her v souladu s obecně závaznými právními předpisy, provozování nevýherních a výherních hracích přístrojů, provozování kulečnickové herny, prodej losů a příjem sázek ve smluvně závazných sběrnách právnických a fyzických osob a ve sběrnách zřízených společností, vydavatelská činnost, nakladatelská činnost; (43) poskytování občerstvení, služby spojené s poskytováním občerstvení.

- (590) Barevná  
(730) SAZKA, a. s., K Žižkovu 851, Praha 9, 19093, CZ  
(740) PATENTSERVIS Praha, a.s., Jivenská 1273/1, Praha 4, 14021

(210) **O-420138**

- (220) 03.11.2004  
(320) 03.11.2004  
(511) 16, 18, 24, 25, 28, 34, 35, 36, 37, 41, 43  
(540)



- (510) (16) časopisy, knihy, publikace, reklamní prospekty, informační letáky, losy, propagační předměty jako jsou zejména tužky, kalendáře, plakáty, diáře, těžítka; (18) tašky, brašny, batohy; (24) ručníky; (25) trička, čepice; (28) hrací karty; (34) zapalovače; (35) reklamní činnost, administrativní práce, automatizované zpracování dat; (36) pronájem bytových a nebytových prostor; (37) úklid; (41) organizování sportovních sázek a číselných loterií, provozování loterií a jiných podobných her v souladu s obecně závaznými právními předpisy, provozování nevýherních a výherních hracích přístrojů, provozování kulečnickové herny, prodej losů a příjem sázek ve smluvně závazných sběrnách právnických a fyzických osob a ve sběrnách zřízených společností, vydavatelská činnost, nakladatelská činnost; (43) poskytování občerstvení, služby spojené s poskytováním občerstvení.

- (590) Barevná  
(730) SAZKA, a. s., K Žižkovu 851, Praha 9, 19093, CZ  
(740) PATENTSERVIS Praha a.s., 2013, Jivenská 1273/1, Praha 4, 14021

(210) **O-420142**

- (220) 03.11.2004

(320) 03.11.2004  
(511) 12, 35, 37, 39  
(540)



(510) (12) dopravní prostředky pozemní, zejména automobily a motocykly, jejich součásti a příslušenství, především motory, spojky a převodová zařízení; (35) obstaravatelská a zprostředkovatelská činnost v oblasti obchodu, zejména obchodu s motorovými vozidly, poskytování pomoci při provozu obchodu, inzertní, reklamní a propagační činnost, marketing, administrativní práce, organizační porady; (37) opravárenská a instalační činnost, zejména opravy pozemních vozidel, technické prohlídky vozidel, mytí a čištění vozidel, údržba a úpravy vozidel; (39) doprava, balení a skladování zboží, pronájem vozidel.

(730) **HK PARTNER, s.r.o.**, Gen. Klapálka 2810, Kladno, 27201, CZ  
(740) JUDr. Aleš Zábrš, Na Beránce 2, Praha 6, 16000

(210) **O-420143**  
(220) 03.11.2004  
(320) 03.11.2004  
(511) 12, 35, 37, 39  
(540)



(510) (12) dopravní prostředky pozemní, zejména automobily a motocykly, jejich součásti a příslušenství, především motory, spojky a převodová zařízení; (35) obstaravatelská a zprostředkovatelská činnost v oblasti obchodu, zejména obchodu s motorovými vozidly, poskytování pomoci při provozu obchodu, inzertní, reklamní a propagační činnost, marketing, administrativní práce, organizační porady; (37) opravárenská a instalační činnost, zejména opravy pozemních vozidel, technické prohlídky vozidel, mytí a čištění vozidel, údržba a úpravy vozidel; (39) doprava, balení a skladování zboží, pronájem vozidel.

(730) **HK PARTNER, s.r.o.**, Gen. Klapálka 2810, Kladno, 27201, CZ  
(740) JUDr. Aleš Zábrš, Na Beránce 2, Praha 6, 16000

(210) **O-420154**  
(220) 03.11.2004  
(320) 03.11.2004  
(511) 9, 12, 37, 45  
(540)



(510) (9) elektronická zabezpečovací a poplašná zařízení proti odcizení motorových vozidel a proti krádežím a nežádoucím vniknutím, zejména imobilizéry, alamy, lokátory, satelitní a mobilní komunikační přístroje a zařízení určená zejména k ochraně a sledování dopravních prostředků a mobilních objektů, jejich navigaci, ovládání, měření a placení; (12) zabezpečovací poplašná zařízení (alarmy) do vozidel, zabezpečovací zařízení proti zcizení vozidel, zařízení ke sledování vozidel; (37) instalace, servis, opravy a údržba radiokomunikačních zařízení a

systémů, zejména systémů na sledování vozidel a mobilních objektů; (45) služby zajišťující ostrahu majetku a osob, zejména vyhledávání a sledování dopravních prostředků a mobilních objektů.

(730) **SGS, a.s.**, Sokolovská 541, Praha 8, 18000, CZ  
(740) Václav Müller, Filipova 2016, Praha 4, 14800

(210) **O-420169**  
(220) 03.11.2004  
(320) 03.11.2004  
(511) 9, 16, 35, 38, 41  
(540)



(510) (9) informace, data a databáze na elektronických, magnetických a optických nosičích všeho druhu a v elektronických, datových, informačních a telekomunikačních sítích všeho druhu, multimediální aplikace, zejména elektronické informační katalogy, časopisy a periodika, knihy v elektronické podobě, nahrané zvukové a zvukově-obrazové záznamy, vč. software na CD a DVD discích a magnetických nosičích, software pro počítače; (16) tiskoviny všeho druhu, periodické a neperiodické publikace na papírových nosičích, zejména časopisy, noviny, knihy, prospekty, plakáty, samolepky, fotografie, kalendáře, knihařské výrobky, informační a propagační výrobky z papíru, včetně dekoračních předmětů z papíru, obalový materiál z papíru a balicí folie z plastu, papírové a plastové tašky, tužky a pera, data a databáze na papírových, nosičích; (35) zprostředkovatelské služby v oblasti obchodu a pomoc při řízení obchodní činnosti, zprostředkování obchodních kontaktů, reklamní a propagační činnost, poskytování obchodních informací a jiných obchodních informačních produktů, například multimediálních informací pro reklamní a obchodní účely, včetně jejich vyhledávání, inzertní a propagační činnost, včetně on-line inzerce a prezentace uživatelů v počítačové síti Internet, obchodní využití sítě Internet v oblasti e-businessu, vydávání reklamních a/nebo náborových textů, propagačních a inzertních tiskovin, rozšiřování reklamních a/nebo inzertních materiálů, obchodní průzkum a analýza trhu, marketing, organizace reklamních a obchodních předváděcích akcí výrobků a služeb, vč. obchodních výstav a jejich doprovodných akcí, například komerčních módních přehlídek, distribuce zboží a tiskovin k reklamním účelům, obchodní zastoupení tuzemských a zahraničních firem, obchodní a podnikatelský informační servis, obchodní poradenské a konzultační služby; (38) šíření elektronických zpráv, informací, časopisů, elektronických časopisů a knih v elektronické podobě prostřednictvím počítačové sítě, Internetu a satelitů, výměna zpráv a informací, služby zabezpečující audiovizuální komunikaci prostřednictvím informačních a telekomunikačních sítí, např. počítačové sítě Internet, satelitu, šíření audiovizuálních děl, odborná informační a poradenská činnost v daných oborech; (41) nakladatelství a vydavatelství periodických a neperiodických publikací, zejména společenských, zábavních, vzdělávacích a odborných časopisů a to tištěných na papírových nosičích i v elektronické podobě, vč. textových, zvukových a zvukově-obrazových zprav a informací na elektronických, magnetických a optických nosičích všeho druhu, ediční a publikační činnost, včetně nahrávání zvukových a zvukově-obrazových nosičů a pořadů pro rozhlasové a televizní vysílání, půjčování publikací a nahraných zvukových a zvukově-obrazových nosičů, produkční a agenturní činnost v oblasti zábavy, vzdělávání, kultury a sportu, včetně pořádání zábavních a vzdělávacích soutěží, hobby-soutěží, zájmových klubů, setkání a přednášek, včetně společenských a vzdělávacích akcí, kulturních a/nebo vzdělávacích výstav, informační, konzultační, poradenské a obstaravatelské služby v oboru nakladatelské činnosti činnosti, produkční a agenturní činnost v oblasti zábavy, kultury, vzdělávání a zájmové činnosti.

(730) **EUROPRESS, k. s.**, Viktora Huga 6, Praha 5, 15000, CZ  
(740) DMH - Machatová Marcela patentová a známková kancelář,  
Mgr. Marcela Machatová, Pospíšilova 2, Praha 3, 13000

(320) 04.11.2004  
(511) 35, 41  
(540)



(210) **O-420170**  
(220) 03.11.2004  
(320) 03.11.2004  
(511) 9, 16, 35, 38, 41  
(540)



(510) (35) reklamní činnost a marketing; (41) vydavatelská a nakladatelská činnost.  
(590) Barevná  
(730) **In4media s.r.o.**, Sokolovská 107, Praha 8 - Karlín, 18600, CZ  
(740) Mgr. Přemysl Hašlar, advokát, Táborská 922, Mladá Boleslav, 29301

(510) (9) informace, data a databáze na elektronických, magnetických a optických nosičích všeho druhu a v elektronických, datových, informačních a telekomunikačních sítích všeho druhu, multimediální aplikace, zejména elektronické informační katalogy, časopisy a periodika, knihy v elektronické podobě, nahrané zvukové a zvukově-obrazové záznamy, včetně software na CD a DVD discích a magnetických nosičích, software pro počítače; (16) tiskoviny všeho druhu, periodické a neperiodické publikace na papírových nosičích, zejména časopisy, noviny, knihy, prospekty, plakáty, samolepky, fotografie, kalendáře, knihařské výrobky, informační a propagační výrobky z papíru, vč. dekorativních předmětů z papíru, obalový materiál z papíru a balicí folie z plastu, papírové a plastové tašky, tužky a pera, data a databáze na papírových, nosičích; (35) zprostředkovatelské služby v oblasti obchodu a pomoc při řízení obchodní činnosti, zprostředkování obchodních kontaktů, reklamní a propagační činnost, poskytování obchodních informací a jiných obchodních informačních produktů například multimediálních informací pro reklamní a obchodní účely, včetně jejich vyhledávání, inzertní a propagační činnost, včetně on-line inzercí a prezentace uživatelů v počítačové síti Internet, obchodní využití sítě Internet v oblasti e-businessu, vydávání reklamních a/nebo náborových textů, propagačních a inzertních tiskovin, rozšiřování reklamních a/ nebo inzertních materiálů, obchodní průzkum a analýza trhu, marketing, organizace reklamních a obchodních předváděcích akcí výrobků a služeb, vč. obchodních výstav a jejich doprovodných akcí, např. komerčních módních přehlídek, distribuce zboží a tiskovin k reklamním účelům, obchodní zastoupení tuzemských a zahraničních firem, obchodní a podnikatelský informační servis, obchodní poradenské a konzultační služby; (38) šíření elektronických zpráv, informací, časopisů, elektronických časopisů a knih v elektronické podobě prostřednictvím počítačové sítě, Internetu a satelitů, výměna zpráv a informací, služby zabezpečující audiovizuální komunikaci prostřednictvím informačních a telekomunikačních sítí, např. počítačové sítě Internet, satelitu, šíření audiovizuálních děl, odborná informační a poradenská činnost v daných oborech; (41) nakladatelství a vydavatelství periodických a neperiodických publikací, zejména společenských, zábavních, vzdělávacích a odborných časopisů a to tištěných na papírových nosičích i v elektronické podobě, vč. textových, zvukových a zvukově-obrazových zprav a informací na elektronických, magnetických a optických nosičích všeho druhu/ ediční a publikační činnost, vč. nahrávání zvukových a zvukově-obrazových nosičů a pořadů pro rozhlasové a televizní vysílání, půjčování publikací a nahraných zvukových a zvukově-obrazových nosičů, produkční a agenturní činnost v oblasti zábavy, vzdělávání, kultury a sportu, vč. pořádání zábavních a vzdělávacích soutěží, hobby-soutěží, zájmových klubů, setkání a přednášek, vč. společenských a vzdělávacích akcí, kulturních a/nebo vzdělávacích výstav, informační, konzultační, poradenské a obstaravatelské služby v oboru nakladatelské činnosti, produkční a agenturní činnosti v oblasti zábavy, kultury, vzdělávání a zájmové činnosti.  
(730) **EUROPRESS, k. s.**, Viktora Huga 6, Praha 5, 15000, CZ  
(740) DMH - Machatová Marcela patentová a známková kancelář,  
Mgr. Marcela Machatová, Pospíšilova 2, Praha 3, 13000

(210) **O-420195**  
(220) 04.11.2004  
(320) 04.11.2004  
(511) 20, 21, 24  
(540)



(510) (20) dekorativní předměty (přenosné), nábytek, nábytek (části -) - ze dřeva, nábytek (dvířka k -), nábytek (kovový-), obrazy (rámy na -), ozdoby nástěnné (bytové zařízení), paravány (nábytek), police (nábytkové -), police na knihy, pelesti postelí dřevěné, postele, skříňky na šperky, kromě skříňek z drahých kovů, příborníky, psací stoly, stolky pod psací stroje, rámy na obrazy, servírovací stolky pojízdné, skříňe, skříňky na jídlo (spížky) (nekovové), skříňky na léky, stolky toaletní, stolky toaletní, stoly (desky na -), stoly, stoly pracovní, stoly psací, truhlářské umělecké výrobky, truhly (nekovové), umělecká díla ze dřeva, vosku, sádry, nebo umělých hmot, umělecké truhlářské výrobky, věšáky na kabáty (nábytek), vitríny (nábytek), židle; (21) baňky, lahve (skleněné nádoby), držáky na svíce, s výjimkou držáků z drahých kovů, mísy salátové, s výjimkou mís z drahých kovů, mísy, misky (nádoby), nádoby kuchyňské (s výjimkou nožů, vidliček a lžic), ne z drahých kovů, nádoby na pití, nádoby skleněné, opálové sklo, podložky pod horké nádoby, podnosy na použití v domácnosti, s výjimkou, podnosů z drahých kovů, podnosy ozdobné na stůl, s výjimkou podnosů, z drahých kovů, podšálky, talířky, misky ne z drahých kovů, sklenice na pití, sklo křišťálové (výrobky z -), sklo malované, sklo práškové na dekoraci, sklo smaltované; (24) ložní prádlo, lůžkové přehozy, lůžkoviny, pokrývky ozdobné na polštáře, polštáře (ochranné povlaky na -), potahy na postele, přehozy na stůl, s výjimkou papírových.  
(590) Barevná  
(730) **RUBICON INVEST s. r. o.**, Holečkova 25a/3149, Praha 5, 15000, CZ  
(740) Mgr. Petr Krechler, Dušní 906/8, Praha 1, 11000

(210) **O-420210**  
(220) 04.11.2004  
(320) 04.11.2004  
(511) 34  
(510) (34) tabák, tabákové výrobky, kuřivo, potřeby pro kuřáky, zápalky.  
(730) **DanCzek Teplice a. s.**, Tolstého 451, Teplice, 41503, CZ  
(740) Ing. Pavel Reichel, Lopatecká 14, Praha 4, 14700

(210) **O-420179**  
(220) 04.11.2004

(210) **O-420239**  
(220) 06.09.2004  
(320) 06.09.2004

(511) 38, 41  
(540)

## spoluzaci.cz

(510) (38) internetové služby a služby poskytované prostřednictvím sítě mobilních telefonů v rámci této třídy, poskytování připojení na Internet; (41) výchovné, vzdělávací, zábavní, sportovní a kulturní kurzy a akce.

(730) **Seznam.cz, a.s.**, Naskové 1, Praha 5, 15000, CZ

(210) **O-420240**  
(220) 05.11.2004  
(320) 05.11.2004  
(511) 28, 41  
(540)



(510) (28) hry, hračky, potřeby pro sport, nezahrnuté v jiných třídách; (41) výchovná a zábavní činnost, sportovní a kulturní aktivity.

(730) **DARTLINES s.r.o.**, Navrátilova 1421/11, Praha 1, 11000, CZ

(210) **O-420245**  
(220) 05.11.2004  
(320) 05.11.2004  
(511) 4  
(540)

## AIRCOL

(510) (4) průmyslové oleje a tuky, maziva, mazací oleje a tuky, paliva, nechemické přísady pro paliva, mazadla a mazací tuky, smáčedla, pojiva a směsi pohlcující prach, osvětlovací látky.

(730) **Castrol Limited**, Wakefield House, Pipers Way, Swindon, Wiltshire SN3 1RE, GB

(740) Společná advokátní kancelář Všečeka Zelený Švorčík Kalenský a partneři, JUDr. Miloš Všečeka, Hálkova 2, Praha 2, 12000

(210) **O-420246**  
(220) 05.11.2004  
(320) 05.11.2004  
(511) 25, 26, 35  
(540)

## TRIKY S TRIKY

(510) (25) oděvy, obuv, kloboučnické zboží; (26) krajky, výšivky, stuhy, tkaničky, knoflíky, háčky, očka, galanterie spadající do této třídy; (35) reklamní a propagační činnost.

(730) **Horáková Michaela**, Makovského 1202, Praha 6, 16300, CZ

(210) **O-420247**  
(220) 05.11.2004  
(320) 05.11.2004  
(511) 16, 21, 32, 34, 41, 43  
(540)



(510) (16) kelímky, pasparty, plakáty, plakáty velké plošné, rozetky, účtenky, papírové tabule, papírové láhve, papírové visačky, novoroční přání, letáky, jídelní lístky, papírové ubrusy; (21) tácky papírové, pohárky skleněné, sklenice, pohárky keramické, holby keramické, stojany na jídelní lístky, keramické porcelánové tácky, porcelánové džbány; (32) pivo, lehká piva a ležáky, vody minerální a šumivé a jiné nealkoholické nápoje, sirupy a jiné přípravy k přípravě nápojů; (34) skleněné popelníky, porcelánové popelníky, keramické popelníky; (41) služby v oblasti zábavy, sportovní a kulturní aktivity; (43) služby spojené s provozováním pohostinství, restaurace, dočasné

ubytování.

(730) **Pivovary Staropramen, a.s.**, Nádražní 84, Praha 5, 15054, CZ  
(740) **TRAPLOVÁ-HAKR-KUBÁT** Advokátní a patentová kancelář, JUDr. Jarmila Traplová, Přístavní 24, Praha 7, 17000

(210) **O-420248**  
(220) 05.11.2004  
(320) 05.11.2004  
(511) 16, 35, 38, 41  
(540)



(510) (16) tiskoviny všeho druhu, noviny, časopisy, periodika, knihy, papírenské zboží; (35) inzertní a reklamní činnost; (38) přenos zpráv prostřednictvím počítačů; (41) výchovná, vzdělávací a zábavní činnost, sportovní a kulturní aktivity, vydavatelská činnost, výroba, rozmnožování a nahrávání zvukových a zvukově obrazových záznamů.

(730) **RINGIER ČR a.s.**, Domažlická 1139, Praha 3, 13000, CZ

(210) **O-420249**  
(220) 05.11.2004  
(320) 05.11.2004  
(511) 16, 35, 38, 41  
(540)

## ZELENÝ RAOUL

(510) (16) tiskoviny všeho druhu, noviny, časopisy, periodika, knihy, papírenské zboží; (35) inzertní a reklamní činnost; (38) přenos zpráv prostřednictvím počítačů; (41) výchovná, vzdělávací a zábavní činnost, sportovní a kulturní aktivity, vydavatelská činnost, výroba, rozmnožování a nahrávání zvukových a zvukově - obrazových záznamů, šíření a tvorba audiovizuálních děl.

(730) **RINGIER ČR a.s.**, Domažlická 1139, Praha 3, 13000, CZ

(210) **O-420250**  
(220) 05.11.2004  
(320) 05.11.2004  
(511) 16, 35, 38, 41  
(540)

## ZELENÝ RAUL

(510) (16) tiskoviny všeho druhu, noviny, časopisy, periodika, knihy, papírenské zboží; (35) inzertní a reklamní činnost; (38) přenos zpráv prostřednictvím počítačů; (41) výchovná, vzdělávací a zábavní činnost, sportovní a kulturní aktivity, vydavatelská činnost, výroba, rozmnožování a nahrávání zvukových a zvukově - obrazových záznamů, šíření a tvorba audiovizuálních děl.

(730) **RINGIER ČR a.s.**, Domažlická 1139, Praha 3, 13000, CZ

(210) **O-420276**  
(220) 08.11.2004  
(320) 08.11.2004  
(511) 16, 35, 40  
(540)



(510) (16) tiskoviny včetně tiskovin reklamních, propagačních, katalogy, kalendáře, knihařské výrobky; (35) reklamní služby; (40) potisk, zejména reklamních a dárkových předmětů, firemními jmény, logy apod., tisk tamponový, tisk ofsetový, gumotisk, laserový tisk, ražba, vyšívání a šití s výjimkou oprav oděvů.

(590) Barevná

- (730) **REDA s.r.o.**, Hvězdoslavova 55d, Brno, 62700, CZ  
(740) Egon Kühnel, patentový zástupce, Oblá 56, Brno, 63400

- (210) **O-420342**  
(220) 10.11.2004  
(320) 10.11.2004  
(511) 3, 5  
(540)



- (510) (3) kosmetika, kosmetické přípravky, kosmetické krémy, masážní krémy, opalovací krémy, kosmetické přípravky do koupelí, kráslíci masky, maskara, líčící přípravky, pomády pro kosmetické účely, rtěnky, přípravky na ošetření rtů, přípravky proti pocení, oleje pro kosmetické a toaletní účely, mýdla, parfumerie, vonné oleje, vlasové vody, deodoranty pro osobní potřebu; (5) masti, balzámy, mléka, oleje a krémy na popáleniny od slunce, zklidňující pudry a krémy pro podrážděnou pokožku vše pro léčebné účely, deodoranty jiné než pro osobní potřebu, dezinfekční prostředky.
- (730) **DETECHA, chemické výrobní družstvo**, Husovo náměstí 1208, Nové Město nad Metují, 54901, CZ  
(740) KUDRLIČKA & SEDLÁK Advokátní, patentová a známková kancelář, Ing. Jiří Sedlák, Husova 16, České Budějovice, 37001

- (210) **O-420343**  
(220) 10.11.2004  
(320) 10.11.2004  
(511) 3, 5  
(540)



- (510) (3) kosmetika, kosmetické přípravky, kosmetické krémy, masážní krémy, opalovací krémy, kosmetické přípravky do koupelí, kráslíci masky, maskara, líčící přípravky, pomády pro kosmetické účely, rtěnky, přípravky na ošetření rtů, přípravky proti pocení, oleje pro kosmetické a toaletní účely, mýdla, parfumerie, vonné oleje, vlasové vody, deodoranty pro osobní potřebu; (5) masti, balzámy, mléka, oleje a krémy na popáleniny od slunce, zklidňující pudry a krémy pro podrážděnou pokožku vše pro léčebné účely, deodoranty jiné než pro osobní potřebu, dezinfekční prostředky.
- (730) **DETECHA, chemické výrobní družstvo**, Husovo náměstí 1208, Nové Město nad Metují, 54901, CZ  
(740) KUDRLIČKA & SEDLÁK Advokátní, patentová a známková kancelář, Ing. Jiří Sedlák, Husova 16, České Budějovice, 37001

- (210) **O-420344**  
(220) 10.11.2004  
(320) 10.11.2004  
(511) 3, 5  
(540)



**REGINA**  
Detecha, ch.v.d.

- (510) (3) kosmetika, kosmetické přípravky, kosmetické krémy, masážní

krémy, opalovací krémy, kosmetické přípravky do koupelí, kráslíci masky, maskara, líčící přípravky, pomády pro kosmetické účely, rtěnky, přípravky na ošetření rtů, přípravky proti pocení, oleje pro kosmetické a toaletní účely, mýdla, parfumerie, vonné oleje, vlasové vody, deodoranty pro osobní potřebu; (5) masti, balzámy, mléka, oleje a krémy na popáleniny od slunce, zklidňující pudry a krémy pro podrážděnou pokožku, vše pro léčebné účely, deodoranty jiné než pro osobní potřebu, dezinfekční prostředky.

- (730) **DETECHA, chemické výrobní družstvo**, Husovo náměstí 1208, Nové Město nad Metují, 54901, CZ  
(740) KUDRLIČKA & SEDLÁK Advokátní, patentová a známková kancelář, Ing. Jiří Sedlák, Husova 16, České Budějovice, 37001

- (210) **O-420433**  
(220) 12.11.2004  
(320) 12.11.2004  
(511) 35, 36, 37, 42  
(540)



- (510) (35) organizační poradenství a poradenství týkající se podnikové ekonomiky pro stavebníky, podnikatelské plánování, poradenství týkající se podnikové ekonomiky a poradenství v oblasti vypisování veřejných soutěží a zadávání stavebních zakázek, poradenství týkající se podnikové ekonomiky v oblasti účetnictví, management; (36) finanční poradenství pro stavebníky, poradenská činnost týkající se využití pozemků, pronájem zastavěných a nezastavěných pozemků, zprostředkování zastavěných a nezastavěných pozemků; (37) pozemní a inženýrské stavitelství, včetně stavby tunelů, silnic, zřízení směrově vedených tras, obzvláště pro provoz železnice, výstavba zařízení pro likvidaci odpadních vod a pro čištění odpadních vod, sanace skládek odpadu, výstavba zařízení pro zásobování pitnou vodou, zastavění zastavěných a nezastavěných pozemků, poradenská činnost v oblasti stavebnictví, stavební dozor; (42) inženýrské služby, projektování a projektová činnost, včetně kontroly projektů, tvorba stavebních a konstrukčních projektů, vývoj počítačového softwaru pro všechny výše uvedené služby a správu nemovitostí.
- (730) **HTP ČR, s.r.o.**, Evropská 2590/33c, Praha 6, 16000, CZ  
(740) Advokátní kancelář Rödl & Partner, v.o.s., Mgr. Jiří Šimek, Platněnská 2, Praha 1, 11000

- (210) **O-420434**  
(220) 12.11.2004  
(320) 12.11.2004  
(511) 25, 32, 33  
(540)

**CANAXA**

- (510) (25) oděvy, prádlo, obuv, kloboučnické zboží; (32) pivo, minerální vody, sycené a ostatní nealkoholické nápoje, sirupy a ostatní přípravky pro přípravu nápojů; (33) víno, lihoviny, likéry, alkoholické nápoje.
- (730) **Dr. Petr Klumper**, Na Plavisku 1235, Vsetín, 75501, CZ  
(740) Ing. Francis Jupa, Měchenická 4/2554, Praha 4, 14100

- (210) **O-420477**  
(220) 15.11.2004  
(320) 15.11.2004  
(511) 9, 16, 41  
(540)

**REKRUTI**

- (510) (9) přístroje pro záznam, převod a reprodukci zvuku/obrazu, elektronické a magnetické nosiče dat, nosiče dat audio-video; (16) fotografie, knihy, časopisy, brožury, plakáty, kalendáře, papír a výrobky z něj; (41) umělecká agentura, organizace uměleckých představení - živého vystoupení, služby v oblasti zábavy, výroba uměleckých představení, historický šerm, umělecká výuka, filmová tvorba, audio-vizuální tvorba, psaní

scénářů, předprodej vstupenek, pronájem dekorací, filmů, nosičů  
dat audio-video.

(730) **Tuček Michal**, Nad Koupalištěm II 183, Vysoká Pec, 43159, CZ

(740) Ing. Jiří Střelák, Pařížská 17, Praha 1, 11000

---

(210) **O-420721**

(220) 23.11.2004

(320) 23.11.2004

(511) 25, 35, 41

(510) (25) oděvy, obuv, kloboučnické zboží; (35) propagační, reklamní  
a inzertní činnost všemi druhy médií, šíření reklamních  
materiálů, zprostředkovatelská činnost v uvedených oborech;  
(41) výchovná, zábavní a sportovní činnost, pořádání  
sportovních soutěží (aktivit), zejména cyklistických závodů,  
zprostředkovatelská činnost v uvedených oblastech.

(730) **Ther Daniel**, Grafická 22, Praha 5, 15000, CZ

(740) Ing. Francis Jupa, Měchenická 4/2554, Praha 4, 14100

---





## Zápis ochranných známek bez změny ve vztahu ke zveřejněným přihláškám

- |  |  |
|--|--|
| <p>(111) <b>267317</b><br/> (220) 30.06.2000<br/> (320) 30.06.2000<br/> (442) 14.11.2001<br/> (151) 10.11.2004<br/> (730) <b>ASTOS AŠ a.s.</b>, Selbská 8, Aš, 35201, CZ<br/> (210) O 157099</p> <hr/> <p>(111) <b>267318</b><br/> (220) 05.03.2001<br/> (320) 05.03.2001<br/> (442) 12.12.2001<br/> (151) 10.11.2004<br/> (730) <b>ProCA spol. s r. o.</b>, V Lužích 818/23, Praha 4, 14200, CZ<br/> (210) O 164991</p> <hr/> <p>(111) <b>267319</b><br/> (220) 16.05.2001<br/> (320) 16.05.2001<br/> (442) 15.08.2001<br/> (151) 10.11.2004<br/> (730) <b>Crocodile ČR, spol. s r.o.</b>, Tusarova 37, Praha 7, 17100, CZ<br/> (210) O 167355</p> <hr/> <p>(111) <b>267320</b><br/> (220) 16.05.2001<br/> (320) 16.05.2001<br/> (442) 15.08.2001<br/> (151) 10.11.2004<br/> (730) <b>Crocodile ČR, spol. s r.o.</b>, Tusarova 37, Praha 7, 17100, CZ<br/> (210) O 167356</p> <hr/> <p>(111) <b>267321</b><br/> (220) 05.06.2001<br/> (320) 05.06.2001<br/> (442) 12.06.2002<br/> (151) 10.11.2004<br/> (730) <b>FRANCE-TCHecoslovaquie spol.s r.o.</b>, Hubičkova 1112/3, Praha 4, 14300, CZ<br/> (210) O 168132</p> <hr/> <p>(111) <b>267322</b><br/> (220) 18.06.2001<br/> (320) 18.06.2001<br/> (442) 17.03.2004<br/> (151) 10.11.2004<br/> (730) <b>Petr Novák - BOLID</b>, Myslbekova 547, Beroun 3, 26601, CZ<br/> (210) O 168860</p> <hr/> <p>(111) <b>267323</b><br/> (220) 09.08.2001<br/> (320) 09.08.2001<br/> (442) 15.01.2003<br/> (151) 10.11.2004<br/> (730) <b>Marcinčák Petr</b>, Vinařská 6, Mikulov, 69201, CZ<br/> (210) O 170416</p> <hr/> <p>(111) <b>267324</b><br/> (220) 28.08.2001<br/> (320) 28.08.2001<br/> (442) 12.06.2002<br/> (151) 10.11.2004<br/> (730) <b>MK MARKET spol.s r.o.</b>, Vysoká cesta 8/121, Praha 4, 14000, CZ</p> | <p>(210) O 170912</p> <hr/> <p>(111) <b>267325</b><br/> (220) 28.08.2001<br/> (320) 28.08.2001<br/> (442) 12.06.2002<br/> (151) 10.11.2004<br/> (730) <b>MK MARKET spol.s r.o.</b>, Vysoká cesta 8/121, Praha 4, 14000, CZ<br/> (210) O 170913</p> <hr/> <p>(111) <b>267327</b><br/> (220) 28.11.2001<br/> (320) 28.11.2001<br/> (442) 11.12.2002<br/> (151) 10.11.2004<br/> (730) <b>UNITED BRANDS, s. r. o.</b>, Petýrkova 3/1955, Praha 4, 14000, CZ<br/> (210) O 174203</p> <hr/> <p>(111) <b>267329</b><br/> (220) 10.01.2002<br/> (320) 10.01.2002<br/> (442) 14.04.2004<br/> (151) 10.11.2004<br/> (730) <b>MAX LOYD, s.r.o.</b>, K Zahradám 106, Praha 5, 15000, CZ<br/> (210) O 175433</p> <hr/> <p>(111) <b>267332</b><br/> (220) 09.04.2002<br/> (320) 09.04.2002<br/> (442) 13.11.2002<br/> (151) 10.11.2004<br/> (730) <b>VINIUM, a.s.</b>, Hlavní 666, Velké Pavlovice, 69106, CZ<br/> (210) O 178697</p> <hr/> <p>(111) <b>267334</b><br/> (220) 02.09.2002<br/> (320) 02.09.2002<br/> (442) 15.01.2003<br/> (151) 10.11.2004<br/> (730) <b>MILKAGRO a. s.</b>, Videňská 20, Olomouc, 77200, CZ<br/> (210) O 183089</p> <hr/> <p>(111) <b>267335</b><br/> (220) 19.09.2002<br/> (320) 19.09.2002<br/> (442) 12.02.2003<br/> (151) 10.11.2004<br/> (730) <b>Kateřina Šaročová</b>, Drahomířino nábřeží 24, Karlovy Vary, 36009, CZ<br/> (210) O 183810</p> <hr/> <p>(111) <b>267336</b><br/> (220) 26.09.2002<br/> (320) 26.09.2002<br/> (442) 12.03.2003<br/> (151) 10.11.2004<br/> (730) <b>Lek farmaceutska družba d.d., Ljubljana</b>, Verovškova 57, SI - 1526 Ljubljana, SI<br/> (210) O 184004</p> <hr/> <p>(111) <b>267337</b><br/> (220) 01.10.2002<br/> (320) 01.10.2002<br/> (442) 16.04.2003</p> |
|--|--|

- (151) 10.11.2004  
(730) **JohnsonDiversey, Inc., společnost zřízená podle zákonů státu Delaware**, 8310 16th Street, Sturtevant, WI, US  
(210) O 184184
- 
- (111) **267338**  
(220) 25.11.2002  
(320) 25.11.2002  
(442) 14.05.2003  
(151) 10.11.2004  
(730) **Jan Rejlek**, Vysokovská 1155/49, Praha 9-Horní Počernice, 19300, CZ  
(210) O 185933
- 
- (111) **267339**  
(220) 27.01.2003  
(320) 27.01.2003  
(442) 18.06.2003  
(151) 10.11.2004  
(730) **DCD IDEAL spol. s r. o.**, Dynín 88, Dynín, 37364, CZ  
(210) O 187915
- 
- (111) **267340**  
(220) 03.02.2003  
(320) 03.02.2003  
(442) 14.04.2004  
(151) 10.11.2004  
(730) **MAX LOYD, s. r. o.**, K Zahradám 106, Praha 5, 15000, CZ  
(210) O 188220
- 
- (111) **267341**  
(220) 25.03.2003  
(320) 27.03.2003  
(442) 14.07.2004  
(151) 10.11.2004  
(730) **United Parcel Service of America, Inc. společnost organizovaná dle práva státu Delaware**, 55 Glenlake Parkway, N.E., Atlanta, GA, US  
(210) O 189979
- 
- (111) **267342**  
(220) 08.04.2003  
(320) 08.04.2003  
(442) 16.07.2003  
(151) 10.11.2004  
(730) **Ing. Boháč Jan**, Masarykovo náb. 38, Praha 1, 11000, CZ  
(210) O 190433
- 
- (111) **267343**  
(220) 10.04.2003  
(320) 10.04.2003  
(442) 17.03.2004  
(151) 10.11.2004  
(730) **FAMILY G, s.r.o.**, Svatopetrská 7, Brno, 61700, CZ  
(210) O 190581
- 
- (111) **267344**  
(220) 25.06.2003  
(320) 25.06.2003  
(442) 12.11.2003  
(151) 10.11.2004  
(730) **INTERFOOD Ltd. spol. s r.o.**, Opavská č.p. 145, Dolní Benešov, 74722, CZ  
(210) O 193131
- 
- (111) **267345**  
(220) 25.06.2003  
(320) 25.06.2003  
(442) 12.11.2003  
(151) 10.11.2004
- (730) **INTERFOOD Ltd. spol. s r. o.**, Opavská 145, Dolní Benešov, 74722, CZ  
(210) O 193132
- 
- (111) **267346**  
(220) 25.06.2003  
(320) 25.06.2003  
(442) 12.11.2003  
(151) 10.11.2004  
(730) **INTERFOOD Ltd. spol. s r. o.**, Opavská 145, Dolní Benešov, 74722, CZ  
(210) O 193133
- 
- (111) **267347**  
(220) 25.06.2003  
(320) 25.06.2003  
(442) 12.11.2003  
(151) 10.11.2004  
(730) **INTERFOOD Ltd. spol. s r. o.**, Opavská 145, Dolní Benešov, 74722, CZ  
(210) O 193134
- 
- (111) **267348**  
(220) 11.07.2003  
(320) 11.07.2003  
(442) 17.03.2004  
(151) 10.11.2004  
(730) **ČEGAN TRADING, s. r. o.**, Husova 1030, Šlapanice, 66451, CZ  
(210) O 193767
- 
- (111) **267349**  
(220) 17.07.2003  
(320) 17.07.2003  
(442) 17.12.2003  
(151) 10.11.2004  
(730) **BioTest s.r.o.**, Výzkumná 421, Pardubice, 53351, CZ  
(210) O 193986
- 
- (111) **267350**  
(220) 25.08.2003  
(320) 25.08.2003  
(442) 16.06.2004  
(151) 10.11.2004  
(730) **Český rozhlas**, Vinohradská 12, Praha 2, 12099, CZ  
(210) O 195215
- 
- (111) **267351**  
(220) 25.08.2003  
(320) 25.08.2003  
(442) 16.06.2004  
(151) 10.11.2004  
(730) **Český rozhlas**, Vinohradská 12, Praha 2, 12099, CZ  
(210) O 195216
- 
- (111) **267352**  
(220) 28.08.2003  
(320) 28.08.2003  
(442) 14.04.2004  
(151) 10.11.2004  
(730) **Medochemie Ltd.**, Constantinoupoleos Street, Limassol, CY  
(210) O 195346
- 
- (111) **267353**  
(220) 01.09.2003  
(320) 01.09.2003  
(442) 17.03.2004  
(151) 10.11.2004  
(730) **International Business and Cooperation Brno, spol. s r. o.**, Křenová 19, Brno, 60200, CZ  
(210) O 195447
-

- (111) **267354**  
 (220) 09.09.2003  
 (320) 09.09.2003  
 (442) 14.01.2004  
 (151) 10.11.2004  
 (730) **Poděbradka, a.s.**, Nymburská 239/VII, Poděbrady, 29001, CZ  
 (210) O 195680
- 
- (111) **267355**  
 (220) 10.10.2003  
 (320) 10.10.2003  
 (442) 14.07.2004  
 (151) 10.11.2004  
 (730) **Aproxima Czech spol. s r.o.**, Karvinská 228, Chotěbuz, 73561, CZ  
 (210) O 196742
- 
- (111) **267356**  
 (220) 24.10.2003  
 (320) 24.10.2003  
 (442) 14.01.2004  
 (151) 10.11.2004  
 (730) **ACHÁTpharma, s.r.o.**, U Továren 770/1B, Praha 10 - Hostivař, 10200, CZ  
 (210) O 197270
- 
- (111) **267357**  
 (220) 24.10.2003  
 (320) 24.10.2003  
 (442) 14.01.2004  
 (151) 10.11.2004  
 (730) **ACHÁTpharma, s.r.o.**, U Továren 770/1B, Praha 10 - Hostivař, 10200, CZ  
 (210) O 197271
- 
- (111) **267358**  
 (220) 24.10.2003  
 (320) 24.10.2003  
 (442) 14.01.2004  
 (151) 10.11.2004  
 (730) **ACHÁTpharma, s.r.o.**, U Továren 770/1B, Praha 10 - Hostivař, 10200, CZ  
 (210) O 197272
- 
- (111) **267359**  
 (220) 03.11.2003  
 (320) 03.11.2003  
 (442) 14.04.2004  
 (151) 10.11.2004  
 (730) **Cestovní kancelář BAKALÁŘ, s.r.o.**, Nádražní 6, Rakovník, 26901, CZ  
 (210) O 197584
- 
- (111) **267360**  
 (220) 06.11.2003  
 (320) 06.11.2003  
 (442) 14.07.2004  
 (151) 10.11.2004  
 (730) **Euroad CZ, s.r.o.**, Konopná 6, Brno, 61700, CZ  
 (210) O 197721
- 
- (111) **267361**  
 (220) 09.01.2004  
 (320) 09.01.2004  
 (442) 14.07.2004  
 (151) 10.11.2004  
 (730) **MRAVENIŠTĚ.CZ spol. s r.o.**, Sládkovičova 1261/4, Praha 4, 14200, CZ  
 (210) O 341998
- 
- (111) **267362**  
 (220) 19.01.2004
- (320) 19.01.2004  
 (442) 14.07.2004  
 (151) 10.11.2004  
 (730) **Kozma Petr**, Spojovací 377, Strančice, 25163, CZ  
 (210) O 342220
- 
- (111) **267363**  
 (220) 19.03.2004  
 (320) 19.03.2004  
 (442) 14.07.2004  
 (151) 10.11.2004  
 (730) **CORMEN s. r. o.**, Nádražní 993, Bystřice nad Pernštejnem, 59301, CZ  
 (210) O 344575
- 
- (111) **267364**  
 (220) 04.12.2003  
 (320) 04.12.2003  
 (442) 12.05.2004  
 (151) 10.11.2004  
 (730) **Oskar Mobil a. s.**, Vinohradská 167, Praha 10, 10000, CZ  
 (210) O 359300
- 
- (111) **267365**  
 (220) 22.12.1995  
 (320) 22.12.1995  
 (442) 12.02.1997  
 (151) 29.11.2004  
 (730) **IT SYSTEMS a. s.**, Kněžskodvorská 2277/26, České Budějovice, 37004, CZ  
 (210) O 107175
- 
- (111) **267366**  
 (220) 08.09.2000  
 (320) 08.09.2000  
 (442) 18.08.2004  
 (151) 29.11.2004  
 (730) **REK, spol. s r.o.**, Svatopluka Čecha 413, Stará Boleslav, 25001, CZ  
 (210) O 158923
- 
- (111) **267367**  
 (220) 16.10.2000  
 (320) 16.10.2000  
 (442) 18.08.2004  
 (151) 29.11.2004  
 (730) **Ing. Jošt Vladimír**, Bratří Štefanů 92, Hradec Králové, 50003, CZ  
 (210) O 160061
- 
- (111) **267369**  
 (220) 03.10.2001  
 (320) 03.10.2001  
 (442) 18.08.2004  
 (151) 29.11.2004  
 (730) **Ars medica spol. s r. o.**, Švédská 43, Praha 5, 15000, CZ  
 (210) O 172100
- 
- (111) **267370**  
 (220) 29.01.2002  
 (320) 29.01.2002  
 (442) 13.11.2002  
 (151) 29.11.2004  
 (730) **I. Kaspo-Orcar, a. s.**, Nádražní 118/923, Ostrava - Mor. Ostrava, 70200, CZ  
 (210) O 176066
- 
- (111) **267371**  
 (220) 22.02.2002  
 (320) 22.02.2002  
 (442) 18.08.2004  
 (151) 29.11.2004

(730) **Sdružení záchranných služeb ČR**, Nad Štolou 8, Praha 8, 17000, CZ

(210) O 177051

(111) **267372**

(220) 20.03.2002

(320) 06.11.2001

(442) 18.08.2004

(151) 29.11.2004

(730) **International Business Machines Corporation**, New Orchard Road, Armonk, NY, US

(210) O 177989

(111) **267373**

(220) 15.10.2002

(320) 15.10.2002

(442) 18.08.2004

(151) 29.11.2004

(730) **MediUp, a.s.**, Padělký 605, Slušovice, 76315, CZ

(210) O 184634

(111) **267374**

(220) 18.10.2002

(320) 18.10.2002

(442) 18.08.2004

(151) 29.11.2004

(730) **Diners Club International Ltd.**, 8430 W. Bryn Mawr Ave., Chicago, IL, US

(210) O 184822

(111) **267375**

(220) 18.10.2002

(320) 18.10.2002

(442) 18.08.2004

(151) 29.11.2004

(730) **PETROLMEDIA, s.r.o.**, Josefa Suka 31, Třebíč, 67401, CZ

(210) O 184824

(111) **267376**

(220) 14.11.2002

(320) 14.11.2002

(442) 18.08.2004

(151) 29.11.2004

(730) **MERKUR - REVUE, s.r.o.**, Česká 19/21, Brno, 60200, CZ

(210) O 185587

(111) **267377**

(220) 18.11.2002

(320) 18.11.2002

(442) 18.08.2004

(151) 29.11.2004

(730) **VELPA PLUS, S.R.O.**, Velká nad Veličkou 883, 69674, CZ

(210) O 185755

(111) **267378**

(220) 27.11.2002

(320) 27.11.2002

(442) 18.08.2004

(151) 29.11.2004

(730) **KAM NA PARDUBICKU, s.r.o.**, tř. Míru 60, Pardubice, 53001, CZ

(210) O 186034

(111) **267379**

(220) 27.11.2002

(320) 27.11.2002

(442) 18.08.2004

(151) 29.11.2004

(730) **KAM NA PARDUBICKU, s.r.o.**, tř. Míru 60, Pardubice, 53001, CZ

(210) O 186035

(111) **267380**

(220) 31.12.2002

(320) 31.12.2002

(442) 18.08.2004

(151) 29.11.2004

(730) **Univar USA Inc.**, 6100 Carillon Point, Kirkland, WA, US

(210) O 187246

(111) **267381**

(220) 24.01.2003

(320) 24.01.2003

(442) 18.08.2004

(151) 29.11.2004

(730) **M+H, Miča a Harašta s. r. o.**, Terronská 19, Praha 6, 16000, CZ

(210) O 187879

(111) **267382**

(220) 30.01.2003

(320) 30.01.2003

(442) 18.08.2004

(151) 29.11.2004

(730) **Leasing České spořitelny, a. s.**, Střelnická 1680/8, Praha 8, 18200, CZ

(210) O 188091

(111) **267383**

(220) 13.02.2003

(320) 13.02.2003

(442) 18.08.2004

(151) 29.11.2004

(730) **KAM NA PARDUBICKU s. r. o.**, tř. Míru 60, Pardubice, 53001, CZ

(210) O 188745

(111) **267384**

(220) 13.02.2003

(320) 13.02.2003

(442) 18.08.2004

(151) 29.11.2004

(730) **KAM NA PARDUBICKU s. r. o.**, tř. Míru 60, Pardubice, 53001, CZ

(210) O 188746

(111) **267385**

(220) 14.02.2003

(320) 14.02.2003

(442) 18.08.2004

(151) 29.11.2004

(730) **Select Appointments (Holdings) Limited**, Ziggurat, Grosvenor Road, St. Albans, Herts, GB

(210) O 188814

(111) **267386**

(220) 21.02.2003

(320) 21.02.2003

(442) 17.03.2004

(151) 29.11.2004

(730) **ORLING, spol. s r. o.**, Na Bělisku 1352, Ústí nad Orlicí, 56201, CZ

(210) O 189033

(111) **267387**

(220) 21.02.2003

(320) 21.02.2003

(442) 17.03.2004

(151) 29.11.2004

(730) **ORLING, spol. s r. o.**, Na Bělisku 1352, Ústí nad Orlicí, 56201, CZ

(210) O 189034

- 
- (111) **267388**  
(220) 24.02.2003  
(320) 24.02.2003  
(442) 16.04.2003  
(151) 29.11.2004  
(730) **XU HONG**, Bryksova 13, Praha 9, 19809, CZ  
(210) O 189107
- 
- (111) **267389**  
(220) 10.03.2003  
(320) 13.03.2003  
(442) 18.08.2004  
(151) 29.11.2004  
(730) **HOBRA s. r. o.**, Příborská 1000, Frýdek - Místek, 73802, CZ  
(210) O 189518
- 
- (111) **267390**  
(220) 12.03.2003  
(320) 12.03.2003  
(442) 18.08.2004  
(151) 29.11.2004  
(730) **APIIAN GROUP a.s.**, Jankovcova 1566/2b, Praha 7 - Holešovice, 17000, CZ  
(210) O 189584
- 
- (111) **267391**  
(220) 18.03.2003  
(320) 18.03.2003  
(442) 18.08.2004  
(151) 29.11.2004  
(730) **Lucja Tomášková - SEZAM**, Karlovarská 30/378, Praha 6, 16100, CZ  
(210) O 189744
- 
- (111) **267392**  
(220) 18.03.2003  
(320) 18.03.2003  
(442) 18.08.2004  
(151) 29.11.2004  
(730) **ABA of Sweden AB**, Wallingatan 2, Stockholm, SE  
(210) O 189748
- 
- (111) **267393**  
(220) 27.03.2003  
(320) 27.03.2003  
(442) 18.08.2004  
(151) 29.11.2004  
(730) **PINELLI, spol. s r.o.**, Svobodná Ves 50, Čáslav, 28601, CZ  
(210) O 190098
- 
- (111) **267394**  
(220) 07.04.2003  
(320) 07.04.2003  
(442) 12.11.2003  
(151) 29.11.2004  
(730) **ORFA, a.s.**, Ostravská 5, Orlová - Poruba, 73514, CZ  
(210) O 190372
- 
- (111) **267395**  
(220) 07.04.2003  
(320) 07.04.2003  
(442) 15.10.2003  
(151) 29.11.2004  
(730) **GRAND PRINC, spol. s r.o.**, Toužimská 918/36a, Praha 9 - Kbely, 19700, CZ  
(210) O 190394
- 
- (111) **267396**  
(220) 14.04.2003  
(320) 14.04.2003  
(442) 18.08.2004  
(151) 29.11.2004
- 
- (730) **Těšínské jatky, s.r.o.**, Na Olšínách 1, Český Těšín, 73701, CZ  
(210) O 190637
- 
- (111) **267397**  
(220) 17.04.2003  
(320) 17.04.2003  
(442) 18.08.2004  
(151) 29.11.2004  
(730) **e4t electronics for transportation s.r.o.**, Lihovarská 12, Praha 9, 19000, CZ  
(210) O 190828
- 
- (111) **267398**  
(220) 28.04.2003  
(320) 28.04.2003  
(442) 18.08.2004  
(151) 29.11.2004  
(730) **AT COMPUTERS a. s.**, Uhlířská 3, Ostrava-Slezská Ostrava, 71000, CZ  
(210) O 191079
- 
- (111) **267399**  
(220) 29.04.2003  
(320) 29.04.2003  
(442) 18.08.2004  
(151) 29.11.2004  
(730) **Karel Peltsarszký - Fa STÍN**, Bratři Hlaviců 122, Vsetín, 75501, CZ  
(210) O 191128
- 
- (111) **267400**  
(220) 30.04.2003  
(320) 30.04.2003  
(442) 18.08.2004  
(151) 29.11.2004  
(730) **Petra Kocurková Tomšičková**, Družstevní 407, Slušovice, 76315, CZ  
(210) O 191169
- 
- (111) **267401**  
(220) 30.04.2003  
(320) 30.04.2003  
(442) 18.08.2004  
(151) 29.11.2004  
(730) **AGENTURA NKL ŽOFÍN s.r.o.**, Tunelářů 325, Praha 5 - Zbraslav, 15600, CZ  
(210) O 191180
- 
- (111) **267402**  
(220) 13.05.2003  
(320) 13.05.2003  
(442) 18.08.2004  
(151) 29.11.2004  
(730) **AGENTURA NKL ŽOFÍN s.r.o.**, Tunelářů 325, Praha 5 - Zbraslav, 15600, CZ  
(210) O 191551
- 
- (111) **267403**  
(220) 14.05.2003  
(320) 14.05.2003  
(442) 18.08.2004  
(151) 29.11.2004  
(730) **Mary Kay Inc.**, 16521 Dallas Parkway, Dallas, TX, US  
(210) O 191597
- 
- (111) **267404**  
(220) 15.05.2003  
(320) 15.05.2003  
(442) 18.08.2004  
(151) 29.11.2004  
(730) **SAKRETE, INC.**, P. O. Box 17087, St. Bernard, OH, US

- (210) O 191634
- 
- (111) **267405**  
 (220) 15.05.2003  
 (320) 15.05.2003  
 (442) 18.08.2004  
 (151) 29.11.2004  
 (730) **SAKRETE, INC.**, P. O. Box 17087, St. Bernard, OH, US  
 (210) O 191635
- 
- (111) **267406**  
 (220) 21.05.2003  
 (320) 21.05.2003  
 (442) 18.08.2004  
 (151) 29.11.2004  
 (730) **V & S Czech, spol. s r. o.**, Barákova 237, Říčany, 25101, CZ  
 (210) O 191819
- 
- (111) **267407**  
 (220) 26.05.2003  
 (320) 26.05.2003  
 (442) 18.08.2004  
 (151) 29.11.2004  
 (730) **MAGIC LINE Praha s. r. o.**, Štefánikova 1/65, Praha 5, 15000, CZ  
 (210) O 191952
- 
- (111) **267408**  
 (220) 10.06.2003  
 (320) 10.06.2003  
 (442) 18.08.2004  
 (151) 29.11.2004  
 (730) **Bohemia Regent, a. s.**, Trocnovské nám. 124, Třeboň, 37901, CZ  
 (210) O 192616
- 
- (111) **267409**  
 (220) 11.06.2003  
 (320) 11.06.2003  
 (442) 18.08.2004  
 (151) 29.11.2004  
 (730) **LETKA TEAM, a. s.**, Bratranců Veverkových 396, Pardubice, 53002, CZ  
 (210) O 192699
- 
- (111) **267410**  
 (220) 13.06.2003  
 (320) 13.06.2003  
 (442) 18.08.2004  
 (151) 29.11.2004  
 (730) **ALFA YACHT CLUB s. r. o.**, V Javoříčku 1058/4, Praha 5, 15200, CZ  
 (210) O 192778
- 
- (111) **267411**  
 (220) 20.06.2003  
 (320) 27.05.2003  
 (442) 18.08.2004  
 (151) 29.11.2004  
 (730) **Vanguard Managed Solutions, LLC**, 575 West Street, Mansfield, MA, US  
 (210) O 193017
- 
- (111) **267412**  
 (220) 26.06.2003  
 (320) 26.06.2003  
 (442) 18.08.2004  
 (151) 29.11.2004  
 (730) **ANECT a. s.**, Vídeňská 125, Brno, 61900, CZ  
 (210) O 193196
- 
- (111) **267413**  
 (220) 03.07.2003  
 (320) 03.07.2003  
 (442) 14.01.2004  
 (151) 29.11.2004  
 (730) **CCB, s. r. o.**, Okružní 17, Brno, 63800, CZ  
 (210) O 193462
- 
- (111) **267414**  
 (220) 07.07.2003  
 (320) 07.07.2003  
 (442) 18.08.2004  
 (151) 29.11.2004  
 (730) **Viacom International Inc.**, 1515 Broadway, New York, NY, US  
 (210) O 193585
- 
- (111) **267415**  
 (220) 08.07.2003  
 (320) 08.07.2003  
 (442) 17.12.2003  
 (151) 29.11.2004  
 (730) **ELVO a. s.**, Jiráskova 974, Tišnov, 66601, CZ  
 (210) O 193612
- 
- (111) **267416**  
 (220) 08.07.2003  
 (320) 08.07.2003  
 (442) 17.12.2003  
 (151) 29.11.2004  
 (730) **ELVO a. s.**, Jiráskova 974, Tišnov, 66601, CZ  
 (210) O 193613
- 
- (111) **267417**  
 (220) 08.07.2003  
 (320) 08.07.2003  
 (442) 17.12.2003  
 (151) 29.11.2004  
 (730) **ELVO a. s.**, Jiráskova 974, Tišnov, 66601, CZ  
 (210) O 193614
- 
- (111) **267418**  
 (220) 08.07.2003  
 (320) 08.07.2003  
 (442) 17.12.2003  
 (151) 29.11.2004  
 (730) **ELVO a. s.**, Jiráskova 974, Tišnov, 66601, CZ  
 (210) O 193615
- 
- (111) **267419**  
 (220) 09.07.2003  
 (320) 09.07.2003  
 (442) 18.08.2004  
 (151) 29.11.2004  
 (730) **Mars, Incorporated**, 6885 Elm Street, Mc Lean, VA, US  
 (210) O 193683
- 
- (111) **267420**  
 (220) 09.07.2003  
 (320) 09.07.2003  
 (442) 18.08.2004  
 (151) 29.11.2004  
 (730) **Danuše Kobzová**, Chodská 22, Praha 2, 12000, CZ  
 (210) O 193709
- 
- (111) **267421**  
 (220) 17.07.2003  
 (320) 17.07.2003  
 (442) 18.08.2004  
 (151) 29.11.2004  
 (730) **SIAD Czech spol. s r. o.**, Braňany 193, Braňany u Mostu, 43522, CZ

- (210) O 193957
- 
- (111) **267422**  
 (220) 17.07.2003  
 (320) 17.07.2003  
 (442) 18.08.2004  
 (151) 29.11.2004  
 (730) **AutoCont a. s.**, Nemocniční 12, Moravská Ostrava, 70200, CZ  
 (210) O 193964
- 
- (111) **267423**  
 (220) 17.07.2003  
 (320) 17.07.2003  
 (442) 18.08.2004  
 (151) 29.11.2004  
 (730) **AutoCont a. s.**, Nemocniční 12, Moravská Ostrava, 70200, CZ  
 (210) O 193965
- 
- (111) **267424**  
 (220) 17.07.2003  
 (320) 17.07.2003  
 (442) 18.08.2004  
 (151) 29.11.2004  
 (730) **AutoCont a. s.**, Nemocniční 12, Moravská Ostrava, 70200, CZ  
 (210) O 193966
- 
- (111) **267425**  
 (220) 17.07.2003  
 (320) 17.07.2003  
 (442) 18.08.2004  
 (151) 29.11.2004  
 (730) **AutoCont a. s.**, Nemocniční 12, Moravská Ostrava, 70200, CZ  
 (210) O 193967
- 
- (111) **267426**  
 (220) 17.07.2003  
 (320) 17.07.2003  
 (442) 18.08.2004  
 (151) 29.11.2004  
 (730) **AutoCont a. s.**, Nemocniční 12, Moravská Ostrava, 70200, CZ  
 (210) O 193968
- 
- (111) **267427**  
 (220) 21.07.2003  
 (320) 21.07.2003  
 (442) 18.08.2004  
 (151) 29.11.2004  
 (730) **MUDr. Marta Karasová**, Našiměřice 96, Olbramovice, 67176, CZ  
 (210) O 194024
- 
- (111) **267428**  
 (220) 21.07.2003  
 (320) 21.07.2003  
 (442) 17.12.2003  
 (151) 29.11.2004  
 (730) **Jana Zoulová - TOP**, Jaselská 7/258, Praha 6, 16000, CZ  
 (210) O 194060
- 
- (111) **267429**  
 (220) 24.07.2003  
 (320) 24.07.2003  
 (442) 18.08.2004  
 (151) 29.11.2004  
 (730) **Komerční banka, a. s.**, Na Příkopě 33 čp. 969, Praha 1, 11407, CZ  
 (210) O 194138
- 
- (111) **267430**  
 (220) 24.07.2003  
 (320) 24.07.2003  
 (442) 18.08.2004  
 (151) 29.11.2004  
 (730) **MOIRA, spol. s r. o.**, Jána Mrvu 4, Nitra, SK  
 (210) O 194145
- 
- (111) **267431**  
 (220) 30.07.2003  
 (320) 30.07.2003  
 (442) 18.08.2004  
 (151) 29.11.2004  
 (730) **Moudrý Libor**, Nádražní 56, Židlochovice, 66701, CZ  
 (210) O 194427
- 
- (111) **267432**  
 (220) 01.08.2003  
 (320) 01.08.2003  
 (442) 14.01.2004  
 (151) 29.11.2004  
 (730) **ASEPO SW, s.r.o.**, Branická 69/66, Praha 4, 14700, CZ  
 (210) O 194459
- 
- (111) **267433**  
 (220) 04.08.2003  
 (320) 04.08.2003  
 (442) 18.08.2004  
 (151) 29.11.2004  
 (730) **DANVIT EXPRES s. r. o.**, Rohová 5, Cheb, 35002, CZ  
 (210) O 194532
- 
- (111) **267434**  
 (220) 11.08.2003  
 (320) 11.08.2003  
 (442) 18.08.2004  
 (151) 29.11.2004  
 (730) **Centrum regenerace panelových domů**, Stroupežnického 20, Praha 5, 15000, CZ  
 (210) O 194834
- 
- (111) **267435**  
 (220) 14.08.2003  
 (320) 14.08.2003  
 (442) 18.08.2004  
 (151) 29.11.2004  
 (730) **CBC Praha s. r. o.**, Táboritká 1000/23, Praha 3, 13087, CZ  
 (210) O 194928
- 
- (111) **267436**  
 (220) 18.08.2003  
 (320) 18.08.2003  
 (442) 18.08.2004  
 (151) 29.11.2004  
 (730) **BOCARRA INTERNATIONAL s. r. o.**, Třískalova 1, Brno, 63800, CZ  
 (210) O 194993
- 
- (111) **267437**  
 (220) 18.08.2003  
 (320) 18.08.2003  
 (442) 18.08.2004  
 (151) 29.11.2004  
 (730) **Sylmark Holdings Limited**, 98 Lower Baggot Street, Dublin 2, IE  
 (210) O 195036
- 
- (111) **267438**  
 (220) 20.08.2003  
 (320) 20.08.2003  
 (442) 18.08.2004  
 (151) 29.11.2004



- (730) **B.D.S.-PRESS s.r.o.**, Na Florenci 7-9, Praha 1, 11000, CZ  
(210) O 195094
- 
- (111) **267439**  
(220) 26.08.2003  
(320) 26.08.2003  
(442) 18.08.2004  
(151) 29.11.2004  
(730) **BIKE COMPONENTS EUROCENTER A. S.**, Pekařská 1712/3, Cheb, 35002, CZ  
(210) O 195243
- 
- (111) **267440**  
(220) 29.08.2003  
(320) 29.08.2003  
(442) 18.08.2004  
(151) 29.11.2004  
(730) **MORTHON, a. s.**, Cacovická 28, Brno, 61400, CZ  
(210) O 195373
- 
- (111) **267441**  
(220) 02.09.2003  
(320) 02.09.2003  
(442) 18.08.2004  
(151) 29.11.2004  
(730) **Jiří Koníř**, Bílá 1969, Náchod, 54701, CZ  
(210) O 195491
- 
- (111) **267442**  
(220) 04.09.2003  
(320) 04.09.2003  
(442) 18.08.2004  
(151) 29.11.2004  
(730) **Československá obchodní banka, a.s.**, Na Příkopě 854/14, Praha 1 - Nové Město, 11520, CZ  
(210) O 195590
- 
- (111) **267443**  
(220) 05.09.2003  
(320) 05.09.2003  
(442) 18.08.2004  
(151) 29.11.2004  
(730) **Zdravotní ústav se sídlem v Ostravě**, Partyzánské nám. 7, Ostrava, 70200, CZ  
(210) O 195607
- 
- (111) **267444**  
(220) 05.09.2003  
(320) 05.09.2003  
(442) 18.08.2004  
(151) 29.11.2004  
(730) **CONTACTEL s.r.o.**, Vinohradská 174, Praha 3, 13019, CZ  
(210) O 195614
- 
- (111) **267445**  
(220) 09.09.2003  
(320) 09.09.2003  
(442) 18.08.2004  
(151) 29.11.2004  
(730) **Tomáš Havlín - BALBEX**, Všenorská 626, Dobřichovice, 25229, CZ  
(210) O 195689
- 
- (111) **267446**  
(220) 10.09.2003  
(320) 10.09.2003  
(442) 18.08.2004  
(151) 29.11.2004  
(730) **AUTOCORA OBCHODNÍ SPOL. s.r.o.**, Práteleství 845/550, Praha 10 - Uhřetěves, 10400, CZ  
(210) O 195720
- 
- (111) **267447**  
(220) 10.09.2003  
(320) 10.09.2003  
(442) 18.08.2004  
(151) 29.11.2004  
(730) **V & S CZECH, spol. s r. o.**, Barákova 237, Říčany u Prahy, 25101, CZ  
(210) O 195725
- 
- (111) **267448**  
(220) 18.09.2003  
(320) 18.09.2003  
(442) 18.08.2004  
(151) 29.11.2004  
(730) **Eurotel Praha, spol. s r.o.**, Vyskočilova 1442/1b, Praha 4, 14021, CZ  
(210) O 196071
- 
- (111) **267449**  
(220) 19.09.2003  
(320) 19.09.2003  
(442) 14.01.2004  
(151) 29.11.2004  
(730) **INFORM PRESS s.r.o.**, Lipová 1444/20, Praha 2, 12000, CZ  
(210) O 196094
- 
- (111) **267450**  
(220) 23.09.2003  
(320) 23.09.2003  
(442) 18.08.2004  
(151) 29.11.2004  
(730) **RELIANT s.r.o.**, U Habrovky 11a, Praha 4, 14000, CZ  
(210) O 196184
- 
- (111) **267451**  
(220) 23.09.2003  
(320) 23.09.2003  
(442) 18.08.2004  
(151) 29.11.2004  
(730) **RELIANT s.r.o.**, U Habrovky 11a, Praha 4, 14000, CZ  
(210) O 196185
- 
- (111) **267452**  
(220) 23.09.2003  
(320) 23.09.2003  
(442) 18.08.2004  
(151) 29.11.2004  
(730) **PRAGUE REALITY, s.r.o.**, Kateřinská 487/18, Praha 2, 12800, CZ  
(210) O 196191
- 
- (111) **267453**  
(220) 24.09.2003  
(320) 24.09.2003  
(442) 18.08.2004  
(151) 29.11.2004  
(730) **Československá obchodní banka, a.s.**, Na Příkopě 854/14, Praha 1 - Nové Město, 11520, CZ  
(210) O 196225
- 
- (111) **267454**  
(220) 29.09.2003  
(320) 29.09.2003  
(442) 18.08.2004  
(151) 29.11.2004  
(730) **Hotel ULRIKA, s.r.o.**, Sadová 16/875, Karlovy Vary, 36001, CZ  
(210) O 196371
- 
- (111) **267455**  
(220) 29.09.2003  
(320) 29.09.2003

- (442) 18.08.2004  
(151) 29.11.2004  
(730) **EUROTONER a.s.**, Sladkovského 505, Pardubice, 53002, CZ  
(210) O 196388
- 
- (111) **267456**  
(220) 01.10.2003  
(320) 01.10.2003  
(442) 18.08.2004  
(151) 29.11.2004  
(730) **Řeháček Martin**, Jugoslávských partyzánů 677/12, Praha 6, 16000, CZ  
(210) O 196422
- 
- (111) **267457**  
(220) 01.10.2003  
(320) 01.10.2003  
(442) 18.08.2004  
(151) 29.11.2004  
(730) **Carrefour Česká republika s.r.o.**, Podbabská 17, Praha 6, 16624, CZ  
(210) O 196434
- 
- (111) **267458**  
(220) 01.10.2003  
(320) 02.04.2003  
(442) 14.01.2004  
(151) 29.11.2004  
(730) **Agouron Pharmaceuticals, Inc.**, 10777 Science Center Drive, San Diego, CA, US  
(210) O 196439
- 
- (111) **267459**  
(220) 01.10.2003  
(320) 01.10.2003  
(442) 18.08.2004  
(151) 29.11.2004  
(730) **Libuše Makovičková**, Na Ochoze 474, Jesenice, 25242, CZ  
(210) O 196441
- 
- (111) **267460**  
(220) 02.10.2003  
(320) 02.10.2003  
(442) 18.08.2004  
(151) 29.11.2004  
(730) **Kinetic s.r.o.**, ul. SNP 6, Prostějov, 79601, CZ  
(210) O 196472
- 
- (111) **267461**  
(220) 03.10.2003  
(320) 03.10.2003  
(442) 18.08.2004  
(151) 29.11.2004  
(730) **Seznam.cz, a.s.**, Naskové 1, Praha 5, 15000, CZ  
(210) O 196510
- 
- (111) **267462**  
(220) 03.10.2003  
(320) 03.10.2003  
(442) 18.08.2004  
(151) 29.11.2004  
(730) **Bioveta, a.s.**, Komenského 212, Ivanovice na Hané, 68323, CZ  
(210) O 196513
- 
- (111) **267463**  
(220) 03.10.2003  
(320) 03.10.2003  
(442) 18.08.2004  
(151) 29.11.2004  
(730) **AERON CZ s.r.o.**, Všetická 23, Brno, 60200, CZ
- (210) O 196514
- 
- (111) **267464**  
(220) 03.10.2003  
(320) 03.10.2003  
(442) 18.08.2004  
(151) 29.11.2004  
(730) **Josef Kůtek - AVICENNA Co.**, Nad Vršovskou Horou 88/4, Praha 10, 10101, CZ  
(210) O 196535
- 
- (111) **267465**  
(220) 06.10.2003  
(320) 06.10.2003  
(442) 18.08.2004  
(151) 29.11.2004  
(730) **Šafář Milan**, Ostravská 211, Orlová - Poruba, 73514, CZ  
(210) O 196575
- 
- (111) **267466**  
(220) 08.10.2003  
(320) 08.10.2003  
(442) 18.08.2004  
(151) 29.11.2004  
(730) **Český rozhlas**, Vinohradská 12, Praha 2, 12099, CZ  
(210) O 196660
- 
- (111) **267467**  
(220) 13.10.2003  
(320) 13.10.2003  
(442) 18.08.2004  
(151) 29.11.2004  
(730) **St. ROCHUS a.s.**, Albertovec čp. 748, Štěpánkovice, 74723, CZ  
(210) O 196797
- 
- (111) **267468**  
(220) 13.10.2003  
(320) 13.10.2003  
(442) 17.12.2003  
(151) 29.11.2004  
(730) **Nealko soft drinks CZ a. s.**, Holická 156/49, Olomouc, 77200, CZ  
(210) O 196800
- 
- (111) **267469**  
(220) 16.10.2003  
(320) 16.10.2003  
(442) 18.08.2004  
(151) 29.11.2004  
(730) **Český Abzac, spol. s r.o.**, Sochorova 591, Vyškov, 68223, CZ  
(210) O 196919
- 
- (111) **267470**  
(220) 16.10.2003  
(320) 16.10.2003  
(442) 18.08.2004  
(151) 29.11.2004  
(730) **Český Abzac, spol. s r.o.**, Sochorova 591, Vyškov, 68223, CZ  
(210) O 196920
- 
- (111) **267471**  
(220) 16.10.2003  
(320) 16.10.2003  
(442) 14.01.2004  
(151) 29.11.2004  
(730) **ZENIT, spol. s r.o.**, Pražská 162, Čáslav, 28601, CZ  
(210) O 196932
- 
- (111) **267472**  
(220) 20.10.2003

- (320) 20.10.2003  
(442) 18.08.2004  
(151) 29.11.2004  
(730) **SYKORA, spol. s r.o.**, Razov 1204, Vizovice, 76312, CZ  
(210) O 197019
- 
- (111) **267473**  
(220) 20.10.2003  
(320) 20.10.2003  
(442) 18.08.2004  
(151) 29.11.2004  
(730) **Štverka Petr**, Zdeňka Vavřina 1592/17, Ostrava - Jih, 70030, CZ  
(210) O 197047
- 
- (111) **267474**  
(220) 20.10.2003  
(320) 20.10.2003  
(442) 18.08.2004  
(151) 29.11.2004  
(730) **ISS Automotive Services s.r.o.**, Palackého 267/II, Mladá Boleslav, 29301, CZ  
(210) O 197055
- 
- (111) **267475**  
(220) 20.10.2003  
(320) 20.10.2003  
(442) 18.08.2004  
(151) 29.11.2004  
(730) **Československá obchodní banka, a.s.**, Na Příkopě 854/14, Praha 1 - Nové Město, 11520, CZ  
(210) O 197061
- 
- (111) **267476**  
(220) 20.10.2003  
(320) 20.10.2003  
(442) 18.08.2004  
(151) 29.11.2004  
(730) **Československá obchodní banka, a.s.**, Na Příkopě 854/14, Praha 1 - Nové Město, 11520, CZ  
(210) O 197062
- 
- (111) **267477**  
(220) 20.10.2003  
(320) 20.10.2003  
(442) 18.08.2004  
(151) 29.11.2004  
(730) **Československá obchodní banka, a.s.**, Na Příkopě 854/14, Praha 1 - Nové Město, 11520, CZ  
(210) O 197063
- 
- (111) **267478**  
(220) 20.10.2003  
(320) 20.10.2003  
(442) 18.08.2004  
(151) 29.11.2004  
(730) **Československá obchodní banka, a.s.**, Na Příkopě 854/14, Praha 1 - Nové Město, 11520, CZ  
(210) O 197064
- 
- (111) **267479**  
(220) 20.10.2003  
(320) 20.10.2003  
(442) 18.08.2004  
(151) 29.11.2004  
(730) **Československá obchodní banka, a.s.**, Na Příkopě 854/14, Praha 1 - Nové Město, 11520, CZ  
(210) O 197065
- 
- (111) **267480**  
(220) 20.10.2003  
(320) 20.10.2003  
(442) 18.08.2004
- (151) 29.11.2004  
(730) **Československá obchodní banka, a.s.**, Na Příkopě 854/14, Praha 1 - Nové Město, 11520, CZ  
(210) O 197066
- 
- (111) **267481**  
(220) 20.10.2003  
(320) 20.10.2003  
(442) 18.08.2004  
(151) 29.11.2004  
(730) **Československá obchodní banka, a.s.**, Na Příkopě 854/14, Praha 1 - Nové Město, 11520, CZ  
(210) O 197068
- 
- (111) **267482**  
(220) 20.10.2003  
(320) 20.10.2003  
(442) 18.08.2004  
(151) 29.11.2004  
(730) **Československá obchodní banka, a.s.**, Na Příkopě 854/14, Praha 1 - Nové Město, 11520, CZ  
(210) O 197070
- 
- (111) **267483**  
(220) 21.10.2003  
(320) 21.10.2003  
(442) 18.08.2004  
(151) 29.11.2004  
(730) **Helena Kontová - PRAGUE BIENNALE**, Korunní 127, Praha 3, 13000, CZ  
(210) O 197123
- 
- (111) **267484**  
(220) 21.10.2003  
(320) 21.10.2003  
(442) 18.08.2004  
(151) 29.11.2004  
(730) **Helena Kontová - PRAGUE BIENNALE**, Korunní 127, Praha 3, 13000, CZ  
(210) O 197124
- 
- (111) **267485**  
(220) 21.10.2003  
(320) 21.10.2003  
(442) 18.08.2004  
(151) 29.11.2004  
(730) **Helena Kontová - PRAGUE BIENNALE**, Korunní 127, Praha 3, 13000, CZ  
(210) O 197125
- 
- (111) **267486**  
(220) 23.10.2003  
(320) 23.10.2003  
(442) 18.08.2004  
(151) 29.11.2004  
(730) **Ing. Jan Boháč**, Masarykovo nábřeží 38, Praha 1, 11000, CZ  
(210) O 197238
- 
- (111) **267487**  
(220) 23.10.2003  
(320) 23.10.2003  
(442) 18.08.2004  
(151) 29.11.2004  
(730) **Ing. Jan Boháč**, Masarykovo nábřeží 38, Praha 1, 11000, CZ  
(210) O 197239
- 
- (111) **267488**  
(220) 23.10.2003  
(320) 23.10.2003  
(442) 18.08.2004  
(151) 29.11.2004  
(730) **BONGRAIN S.A.**, 42 rue Rieussec, Viroflay, FR

- 
- (210) O 197240
- 
- (111) **267489**  
(220) 23.10.2003  
(320) 23.10.2003  
(442) 18.08.2004  
(151) 29.11.2004  
(730) **NanoDynamics Inc.**, 9F-5, No.81, Shueili Rd., Hsinchu City, TW  
(210) O 197248
- 
- (111) **267490**  
(220) 24.10.2003  
(320) 24.10.2003  
(442) 18.08.2004  
(151) 29.11.2004  
(730) **DOLANEA s.r.o.**, Dolany 42, Čkyně, 38481, CZ  
(210) O 197267
- 
- (111) **267491**  
(220) 24.10.2003  
(320) 24.10.2003  
(442) 18.08.2004  
(151) 29.11.2004  
(730) **Smělá Marcela**, Kubelíkova 1031/53, Praha 3, 13000, CZ  
(210) O 197298
- 
- (111) **267492**  
(220) 24.10.2003  
(320) 24.10.2003  
(442) 18.08.2004  
(151) 29.11.2004  
(730) **KOHLER CO.**, 444 Highlad Drive, Kohler, WI, US  
(210) O 197304
- 
- (111) **267493**  
(220) 24.10.2003  
(320) 24.10.2003  
(442) 18.08.2004  
(151) 29.11.2004  
(730) **Vaculová Daniela**, Bezměrov 192, Kroměříž, 76701, CZ  
(210) O 197306
- 
- (111) **267494**  
(220) 24.10.2003  
(320) 24.10.2003  
(442) 18.08.2004  
(151) 29.11.2004  
(730) **NOKI INTERNATIONAL, a.s.**, Na pankráci 1337, Praha 4, 14000, CZ  
(210) O 197310
- 
- (111) **267495**  
(220) 24.10.2003  
(320) 24.10.2003  
(442) 18.08.2004  
(151) 29.11.2004  
(730) **Elkamet Kunststofftechnik GmbH**, Georg-Kramer-Strasse 3, Biedenkopf, DE  
(210) O 197318
- 
- (111) **267496**  
(220) 27.10.2003  
(320) 27.10.2003  
(442) 18.08.2004  
(151) 29.11.2004  
(730) **Zheng Jian Zhou**, Cholupická 6, Praha 4, 14200, CZ  
(210) O 197364
- 
- (111) **267497**  
(220) 29.10.2003  
(320) 29.10.2003
- 
- (442) 18.08.2004  
(151) 29.11.2004  
(730) **VITAR, s.r.o.**, tř. T. Bati 385, Zlín, 76302, CZ  
(210) O 197383
- 
- (111) **267498**  
(220) 29.10.2003  
(320) 29.10.2003  
(442) 18.08.2004  
(151) 29.11.2004  
(730) **VITAR, s.r.o.**, tř. T. Bati 385, Zlín, 76302, CZ  
(210) O 197384
- 
- (111) **267499**  
(220) 29.10.2003  
(320) 29.10.2003  
(442) 18.08.2004  
(151) 29.11.2004  
(730) **VITAR, s.r.o.**, tř. T. Bati 385, Zlín, 76302, CZ  
(210) O 197385
- 
- (111) **267500**  
(220) 29.10.2003  
(320) 29.10.2003  
(442) 14.01.2004  
(151) 29.11.2004  
(730) **Impex Car corp., s. r. o.**, Libušská 8/191, Praha 4, 14200, CZ  
(210) O 197425
- 
- (111) **267501**  
(220) 31.10.2003  
(320) 31.10.2003  
(442) 18.08.2004  
(151) 29.11.2004  
(730) **LASSELSBERGER, a.s.**, Adélova 1, Plzeň, 32000, CZ  
(210) O 197520
- 
- (111) **267502**  
(220) 03.11.2003  
(320) 03.11.2003  
(442) 18.08.2004  
(151) 29.11.2004  
(730) **WS International a.s.**, Perunská 2, Hodonín, 69501, CZ  
(210) O 197571
- 
- (111) **267503**  
(220) 03.11.2003  
(320) 03.11.2003  
(442) 18.08.2004  
(151) 29.11.2004  
(730) **NUTREND D. S., a.s.**, Selské náměstí 9/43, Olomouc - Chválkovice, 77200, CZ  
(210) O 197578
- 
- (111) **267504**  
(220) 03.11.2003  
(320) 03.11.2003  
(442) 18.08.2004  
(151) 29.11.2004  
(730) **DIANA COMPANY, spol. s r.o.**, Rumunská 8, Praha 2, 12000, CZ  
(210) O 197596
- 
- (111) **267505**  
(220) 04.11.2003  
(320) 04.11.2003  
(442) 18.08.2004  
(151) 29.11.2004  
(730) **PhDr. Ladislav Skácal - ADRIA DATABANKA**, Botanická 598/10, Brno, 60200, CZ  
(210) O 197609
-

- (111) **267506**  
 (220) 04.11.2003  
 (320) 04.11.2003  
 (442) 18.08.2004  
 (151) 29.11.2004  
 (730) **Cooley Group Holdings, Inc.**, 50 Esten Avenue, Pawtucket, RI, US  
 (210) O 197626
- 
- (111) **267507**  
 (220) 05.11.2003  
 (320) 05.11.2003  
 (442) 18.08.2004  
 (151) 29.11.2004  
 (730) **PSJ holding, a. s.**, Jiráskova 32, Jihlava, 58604, CZ  
 (210) O 197684
- 
- (111) **267508**  
 (220) 05.11.2003  
 (320) 05.11.2003  
 (442) 18.08.2004  
 (151) 29.11.2004  
 (730) **PSJ holding, a. s.**, Jiráskova 32, Jihlava, 58604, CZ  
 (210) O 197685
- 
- (111) **267509**  
 (220) 05.11.2003  
 (320) 05.11.2003  
 (442) 18.08.2004  
 (151) 29.11.2004  
 (730) **PSJ holding, a. s.**, Jiráskova 32, Jihlava, 58604, CZ  
 (210) O 197686
- 
- (111) **267510**  
 (220) 06.11.2003  
 (320) 06.11.2003  
 (442) 18.08.2004  
 (151) 29.11.2004  
 (730) **P.G. Management, s.r.o.**, Rašínovo nábřeží 68, Praha 2, 12000, CZ  
 (210) O 197717
- 
- (111) **267511**  
 (220) 07.11.2003  
 (320) 07.11.2003  
 (442) 18.08.2004  
 (151) 29.11.2004  
 (730) **PINELLI spol. s r.o.**, Svobodná Ves č. 50, Čáslav, 28601, CZ  
 (210) O 197770
- 
- (111) **267512**  
 (220) 07.11.2003  
 (320) 07.11.2003  
 (442) 18.08.2004  
 (151) 29.11.2004  
 (730) **SSL Products Limited**, 35 New Bridge Street, London EC4V 6BW, GB  
 (210) O 197796
- 
- (111) **267513**  
 (220) 07.11.2003  
 (320) 07.11.2003  
 (442) 18.08.2004  
 (151) 29.11.2004  
 (730) **Bc. Vrána Daniel**, Mlýnská 6, Jablonec nad Nisou, 46601, CZ  
 (210) O 197802
- 
- (111) **267514**  
 (220) 07.11.2003  
 (320) 07.11.2003  
 (442) 18.08.2004  
 (151) 29.11.2004
- (730) **Bc. Vrána Daniel**, Mlýnská 6, Jablonec nad Nisou, 46601, CZ  
 (210) O 197803
- 
- (111) **267515**  
 (220) 07.11.2003  
 (320) 07.11.2003  
 (442) 14.01.2004  
 (151) 29.11.2004  
 (730) **POLYGAS, s.r.o.**, Václavická 1712, Náchod, 54701, CZ  
 (210) O 197806
- 
- (111) **267516**  
 (220) 07.11.2003  
 (320) 07.11.2003  
 (442) 18.08.2004  
 (151) 29.11.2004  
 (730) **Československá obchodní banka, a.s.**, Na Příkopě 854/14, Praha 1 - Nové Město, 11520, CZ  
 (210) O 197814
- 
- (111) **267517**  
 (220) 07.11.2003  
 (320) 07.11.2003  
 (442) 18.08.2004  
 (151) 29.11.2004  
 (730) **Československá obchodní banka, a.s.**, Na Příkopě 854/14, Praha 1 - Nové Město, 11520, CZ  
 (210) O 197815
- 
- (111) **267518**  
 (220) 10.11.2003  
 (320) 10.11.2003  
 (442) 18.08.2004  
 (151) 29.11.2004  
 (730) **TENET Europe s.r.o.**, Československé armády 1769, Tábor, 39003, CZ  
 (210) O 197831
- 
- (111) **267519**  
 (220) 10.11.2003  
 (320) 10.11.2003  
 (442) 18.08.2004  
 (151) 29.11.2004  
 (730) **Českomoravský beton, a.s.**, Beroun 660, Beroun, 26601, CZ  
 (210) O 197855
- 
- (111) **267520**  
 (220) 10.11.2003  
 (320) 10.11.2003  
 (442) 18.08.2004  
 (151) 29.11.2004  
 (730) **SL INVEST s.r.o.**, Matzenauerova 2224/6, Brno, 61600, CZ  
 (210) O 197865
- 
- (111) **267521**  
 (220) 10.11.2003  
 (320) 10.11.2003  
 (442) 18.08.2004  
 (151) 29.11.2004  
 (730) **Zimmermann Vladimír**, Jašikova 1534/6,A, Praha 4, 14900, CZ  
 (210) O 197873
- 
- (111) **267522**  
 (220) 11.11.2003  
 (320) 11.11.2003  
 (442) 18.08.2004  
 (151) 29.11.2004  
 (730) **Pavel Beran - EUROPLAST**, Dolní Čermná č.p. 290, Dolní Čermná, 56153, CZ

(210) O 197893

(111) **267523**

(220) 11.11.2003

(320) 11.11.2003

(442) 18.08.2004

(151) 29.11.2004

(730) **RUPEXIM s.r.o.**, Vídeňská 343, Vestec, 25242, CZ

(210) O 197962

(111) **267524**

(220) 11.11.2003

(320) 11.11.2003

(442) 18.08.2004

(151) 29.11.2004

(730) **Suský Miroslav**, Kuželova 572, Praha 9, 19900, CZ

(210) O 197969

(111) **267525**

(220) 11.11.2003

(320) 11.11.2003

(442) 18.08.2004

(151) 29.11.2004

(730) **Suský Miroslav**, Kuželova 572, Praha 9, 19900, CZ

(210) O 197970

(111) **267526**

(220) 12.11.2003

(320) 12.11.2003

(442) 18.08.2004

(151) 29.11.2004

(730) **Městské lesy Vsetín, s.r.o.**, Semetín 1464, Vsetín, 75501, CZ

(210) O 197979

(111) **267527**

(220) 12.11.2003

(320) 12.11.2003

(442) 18.08.2004

(151) 29.11.2004

(730) **Clinimed (Holdings) Limited**, Cavell House, Knaves Beech Way, Loudwater, High Wycombe, Buckinghamshire HP 10 9QY, GB

(210) O 197997

(111) **267528**

(220) 12.11.2003

(320) 12.11.2003

(442) 18.08.2004

(151) 29.11.2004

(730) **Clinimed (Holdings) Limited**, Cavell House, Knaves Beech Way, Loudwater, High Wycombe, Buckinghamshire HP10 9QY, GB

(210) O 197998

(111) **267529**

(220) 12.11.2003

(320) 12.11.2003

(442) 18.08.2004

(151) 29.11.2004

(730) **Clinimed (Holdings) Limited**, Cavell House, Knaves Beech Way, Loudwater, High Wycombe, Buckinghamshire HP10 9QY, GB

(210) O 197999

(111) **267530**

(220) 12.11.2003

(320) 12.11.2003

(442) 18.08.2004

(151) 29.11.2004

(730) **INTACT - studium v zahraničí, s. r. o.**, Hornoměstská 357/25, Velké Meziříčí, 59401, CZ

(210) O 198019

(111) **267531**

(220) 13.11.2003

(320) 13.11.2003

(442) 14.04.2004

(151) 29.11.2004

(730) **Vino Valtice CZ s.r.o.**, Nám. Svobody 3, Valtice, 69142, CZ

(210) O 198035

(111) **267532**

(220) 13.11.2003

(320) 13.11.2003

(442) 18.08.2004

(151) 29.11.2004

(730) **Československá obchodní banka, a.s.**, Na Příkopě 854/14, Praha 1 - Nové Město, 11520, CZ

(210) O 198062

(111) **267533**

(220) 18.11.2003

(320) 18.11.2003

(442) 18.02.2004

(151) 29.11.2004

(730) **SAELA s.r.o.**, ul. Hlavní 171, Brumovice, 74771, CZ

(210) O 198145

(111) **267534**

(220) 18.11.2003

(320) 18.11.2003

(442) 16.06.2004

(151) 29.11.2004

(730) **IVAX Pharmaceuticals s.r.o.**, Ostravská 29, Opava - Komárov, 74770, CZ

(210) O 198158

(111) **267535**

(220) 18.11.2003

(320) 18.11.2003

(442) 16.06.2004

(151) 29.11.2004

(730) **Green Ways s.r.o.**, Mariánské nám. 81, Uherské Hradiště, 68601, CZ

(210) O 198172

(111) **267536**

(220) 19.11.2003

(320) 19.11.2003

(442) 14.04.2004

(151) 29.11.2004

(730) **Abic Ltd.**, Industrial Zone, Kiryat Nordau, Netanya, IL

(210) O 198196

(111) **267537**

(220) 19.11.2003

(320) 21.05.2003

(442) 18.08.2004

(151) 29.11.2004

(730) **Scriptlogic Corporation**, 6000 Broken Sound Parkway NW, Boca Raton, FL, US

(210) O 198197

(111) **267538**

(220) 19.11.2003

(320) 19.11.2003

(442) 18.08.2004

(151) 29.11.2004

(730) **Dombrovský Vladimír**, Oblouková 14/338, Havířov - Bludovice, 73601, CZ

(210) O 198219

(111) **267539**

(220) 20.11.2003

(320) 20.11.2003

- (442) 18.08.2004  
(151) 29.11.2004  
(730) **Bukvic Josef**, Ohrazenice 188, Turnov, 51101, CZ  
(210) O 198265
- 
- (111) **267540**  
(220) 21.11.2003  
(320) 21.11.2003  
(442) 18.08.2004  
(151) 29.11.2004  
(730) **LOMOX s.r.o.**, Masarykova 1895, Teplice, 41501, CZ  
(210) O 198291
- 
- (111) **267541**  
(220) 21.11.2003  
(320) 21.11.2003  
(442) 18.08.2004  
(151) 29.11.2004  
(730) **Ing. Luděk Rafaj**, Ke Skalce 106, Fryšták, 76316, CZ  
(210) O 198317
- 
- (111) **267542**  
(220) 21.11.2003  
(320) 21.11.2003  
(442) 18.08.2004  
(151) 29.11.2004  
(730) **Ing. Luděk Rafaj**, Ke Skalce 106, Fryšták, 76316, CZ  
(210) O 198319
- 
- (111) **267543**  
(220) 21.11.2003  
(320) 21.11.2003  
(442) 18.08.2004  
(151) 29.11.2004  
(730) **Ing. Luděk Rafaj**, Ke Skalce 106, Fryšták, 76316, CZ  
(210) O 198321
- 
- (111) **267544**  
(220) 24.11.2003  
(320) 24.11.2003  
(442) 18.08.2004  
(151) 29.11.2004  
(730) **EBD spol. s r.o.**, Za Humnami 38, Nitra, SK  
(210) O 198361
- 
- (111) **267545**  
(220) 25.11.2003  
(320) 25.11.2003  
(442) 18.08.2004  
(151) 29.11.2004  
(730) **Mika a.s.**, Skalka 1858, Česká Třebová, 56002, CZ  
(210) O 198512
- 
- (111) **267546**  
(220) 25.11.2003  
(320) 25.11.2003  
(442) 18.08.2004  
(151) 29.11.2004  
(730) **Mika a.s.**, Skalka 1858, Česká Třebová, 56002, CZ  
(210) O 198513
- 
- (111) **267547**  
(220) 25.11.2003  
(320) 25.11.2003  
(442) 18.08.2004  
(151) 29.11.2004  
(730) **Mika a.s.**, Skalka 1858, Česká Třebová, 56002, CZ  
(210) O 198514
- 
- (111) **267548**  
(220) 25.11.2003  
(320) 25.11.2003  
(442) 18.08.2004
- (151) 29.11.2004  
(730) **LAM SHOP, s.r.o.**, Nad Sokolovnou 124/11, Praha 4, 14700, CZ  
(210) O 198516
- 
- (111) **267549**  
(220) 25.11.2003  
(320) 25.11.2003  
(442) 18.08.2004  
(151) 29.11.2004  
(730) **Hydronic Systems Prague s.r.o.**, Modřanská 98, Praha 4, 14701, CZ  
(210) O 198518
- 
- (111) **267550**  
(220) 25.11.2003  
(320) 25.11.2003  
(442) 18.08.2004  
(151) 29.11.2004  
(730) **Hydronic Systems Prague s.r.o.**, Modřanská 98, Praha 4, 14701, CZ  
(210) O 198519
- 
- (111) **267551**  
(220) 26.11.2003  
(320) 26.11.2003  
(442) 18.08.2004  
(151) 29.11.2004  
(730) **NELI, a.s.**, Na Hraničkách 589/34, Vyškov, 68201, CZ  
(210) O 198525
- 
- (111) **267552**  
(220) 27.11.2003  
(320) 27.11.2003  
(442) 18.08.2004  
(151) 29.11.2004  
(730) **PROPERTY SCHNEIDER a.s.**, Rybalkova 43/177, Praha 10, 10100, CZ  
(210) O 198567
- 
- (111) **267553**  
(220) 27.11.2003  
(320) 27.11.2003  
(442) 16.06.2004  
(151) 29.11.2004  
(730) **Wyeth**, Five Giralda Farms, Madison, NJ, US  
(210) O 198577
- 
- (111) **267554**  
(220) 27.11.2003  
(320) 27.11.2003  
(442) 18.08.2004  
(151) 29.11.2004  
(730) **ECONOMIA a.s.**, Dobrovského 25, Praha 7, 17055, CZ  
(210) O 198599
- 
- (111) **267555**  
(220) 28.11.2003  
(320) 28.11.2003  
(442) 18.08.2004  
(151) 29.11.2004  
(730) **Košťál Břetislav, Ing.**, Želivecká 12, Praha 10, 10600, CZ  
(210) O 198642
- 
- (111) **267556**  
(220) 28.11.2003  
(320) 28.11.2003  
(442) 18.08.2004  
(151) 29.11.2004  
(730) **S.C.S. Business Travel s.r.o.**, Botičská 4, Praha 2, 12801, CZ  
(210) O 198655
-

- 
- (111) **267557**  
(220) 28.11.2003  
(320) 28.11.2003  
(442) 18.08.2004  
(151) 29.11.2004  
(730) **S.C.S. Business Travel s.r.o.**, Botičská 4, Praha 2, 12801, CZ  
(210) O 198656
- 
- (111) **267558**  
(220) 01.12.2003  
(320) 01.12.2003  
(442) 18.08.2004  
(151) 29.11.2004  
(730) **VINICOLE, Valtická vinařská s. r. o.**, Vinařská 771, Valtice, 69142, CZ  
(210) O 198676
- 
- (111) **267559**  
(220) 01.12.2003  
(320) 01.12.2003  
(442) 18.08.2004  
(151) 29.11.2004  
(730) **Vino Valtice CZ s. r. o.**, Náměstí Svobody 3, Valtice, 69142, CZ  
(210) O 198677
- 
- (111) **267560**  
(220) 02.12.2003  
(320) 02.12.2003  
(442) 18.08.2004  
(151) 29.11.2004  
(730) **Springer Media CZ s. r. o.**, Nádražní 32, Praha 5, 15000, CZ  
(210) O 198728
- 
- (111) **267561**  
(220) 02.12.2003  
(320) 02.12.2003  
(442) 18.08.2004  
(151) 29.11.2004  
(730) **FAB a. s.**, Strojnická 633, Rychnov nad Kněžnou, 51601, CZ  
(210) O 198746
- 
- (111) **267562**  
(220) 03.12.2003  
(320) 03.12.2003  
(442) 18.08.2004  
(151) 29.11.2004  
(730) **LMC s. r. o.**, Ocelářská 35, Praha 9, 19000, CZ  
(210) O 198778
- 
- (111) **267563**  
(220) 03.12.2003  
(320) 03.12.2003  
(442) 18.08.2004  
(151) 29.11.2004  
(730) **Viacom International Inc.**, 1515 Broadway, New York, NY, US  
(210) O 198786
- 
- (111) **267564**  
(220) 04.12.2003  
(320) 04.12.2003  
(442) 17.03.2004  
(151) 29.11.2004  
(730) **Koníř Jiří**, Bílá 1969, Náchod, 54701, CZ  
(210) O 198814
- 
- (111) **267565**  
(220) 04.12.2003  
(320) 04.12.2003
- 
- (442) 18.08.2004  
(151) 29.11.2004  
(730) **NORLANE s.r.o.**, Pod Pekárnami 15, Praha 9, 19000, CZ  
(210) O 198867
- 
- (111) **267566**  
(220) 05.12.2003  
(320) 05.12.2003  
(442) 18.08.2004  
(151) 29.11.2004  
(730) **NASIAKO spol. s r. o.**, Chebská 1939, Sokolov, 35601, CZ  
(210) O 198877
- 
- (111) **267567**  
(220) 05.12.2003  
(320) 05.12.2003  
(442) 18.08.2004  
(151) 29.11.2004  
(730) **SOFIZO s.r.o.**, Smržice 386, Smržice, 79817, CZ  
(210) O 198883
- 
- (111) **267568**  
(220) 08.12.2003  
(320) 08.12.2003  
(442) 18.08.2004  
(151) 29.11.2004  
(730) **KLUB HURÁ KAMARÁD, a. s.**, Jungmannova 2550, Pardubice, 53002, CZ  
(210) O 198924
- 
- (111) **267569**  
(220) 09.12.2003  
(320) 09.12.2003  
(442) 18.08.2004  
(151) 29.11.2004  
(730) **Český národní symfonický orchestr s. r. o.**, Weilova 2, Praha 10 - Hostivař, 10200, CZ  
(210) O 198969
- 
- (111) **267570**  
(220) 09.12.2003  
(320) 09.12.2003  
(442) 18.08.2004  
(151) 29.11.2004  
(730) **I.Z.B. a.s.**, Na záhonech 1386/73, Praha 4 - Michle, 14100, CZ  
(210) O 198985
- 
- (111) **267571**  
(220) 11.12.2003  
(320) 11.12.2003  
(442) 18.08.2004  
(151) 29.11.2004  
(730) **NC Line s. r. o.**, Suchdol nad Odrou 233, Suchdol nad Odrou, 74201, CZ  
(210) O 199059
- 
- (111) **267572**  
(220) 11.12.2003  
(320) 11.12.2003  
(442) 18.08.2004  
(151) 29.11.2004  
(730) **Eurotel Praha, spol. s r. o.**, Vyskočilova 1442/1b, Praha 4, 14021, CZ  
(210) O 199112
- 
- (111) **267573**  
(220) 12.12.2003  
(320) 12.12.2003  
(442) 18.08.2004  
(151) 29.11.2004



- (730) **Mgr. Ervín Perthen, advokát**, Velké náměstí 135,  
Hradec Králové, 50003, CZ  
(210) O 199113
- 
- (111) **267574**  
(220) 12.12.2003  
(320) 12.12.2003  
(442) 18.08.2004  
(151) 29.11.2004  
(730) **D. E. E. D., a. s.**, Dvorská 238, Hradec Králové, 50311,  
CZ  
(210) O 199114
- 
- (111) **267575**  
(220) 12.12.2003  
(320) 12.12.2003  
(442) 18.08.2004  
(151) 29.11.2004  
(730) **UG okna, a.s.**, Doubrava 95, Loukov, 29411, CZ  
(210) O 199115
- 
- (111) **267576**  
(220) 12.12.2003  
(320) 12.12.2003  
(442) 18.08.2004  
(151) 29.11.2004  
(730) **BETVAR a.s.**, Řehořova 42, Praha 3, 13000, CZ  
(210) O 199116
- 
- (111) **267577**  
(220) 12.12.2003  
(320) 12.12.2003  
(442) 18.08.2004  
(151) 29.11.2004  
(730) **Uniware, spol. s r. o.**, Zbraslavská 27, Praha 5, 15900,  
CZ  
(210) O 199117
- 
- (111) **267578**  
(220) 12.12.2003  
(320) 12.12.2003  
(442) 18.08.2004  
(151) 29.11.2004  
(730) **ECOFOL, s.r.o.**, Přístavní 470, Ústí nad Labem, 40007,  
CZ  
(210) O 199118
- 
- (111) **267579**  
(220) 12.12.2003  
(320) 12.12.2003  
(442) 18.08.2004  
(151) 29.11.2004  
(730) **A.B.V. spol. s r. o.**, Vrbová 655, Ústí nad Orlicí, 56201,  
CZ  
(210) O 199126
- 
- (111) **267580**  
(220) 12.12.2003  
(320) 12.12.2003  
(442) 18.08.2004  
(151) 29.11.2004  
(730) **NADACE ČAPÍKŮ V PUTIMI**, Putim 81, Putim,  
39701, CZ  
(210) O 199145
- 
- (111) **267581**  
(220) 15.12.2003  
(320) 15.12.2003  
(442) 18.08.2004  
(151) 29.11.2004  
(730) **Český institut interních auditorů**, Karlovo nám. 3,  
Praha 2, 12000, CZ  
(210) O 199155
- 
- (111) **267582**  
(220) 15.12.2003  
(320) 15.12.2003  
(442) 18.08.2004  
(151) 29.11.2004  
(730) **Allergan, Inc.**, 2525 Dupont Drive, Irvine, CA, US  
(210) O 199167
- 
- (111) **267583**  
(220) 16.12.2003  
(320) 16.12.2003  
(442) 18.08.2004  
(151) 29.11.2004  
(730) **SOARE SEKT a. s.**, Podhorská 74, Jablonec nad Nisou,  
46601, CZ  
(210) O 199206
- 
- (111) **267584**  
(220) 16.12.2003  
(320) 16.12.2003  
(442) 18.08.2004  
(151) 29.11.2004  
(730) **SOARE SEKT a. s.**, Podhorská 74, Jablonec nad Nisou,  
46601, CZ  
(210) O 199207
- 
- (111) **267585**  
(220) 16.12.2003  
(320) 16.12.2003  
(442) 14.04.2004  
(151) 29.11.2004  
(730) **Ing. Vašíček Radek**, Emy Destinové 2272, Frýdek -  
Místek, 73802, CZ  
(210) O 199224
- 
- (111) **267586**  
(220) 17.12.2003  
(320) 17.12.2003  
(442) 18.08.2004  
(151) 29.11.2004  
(730) **Kristina Kloudová - Snail Travel**, Kutilova 3063/4,  
Praha 4 - Modřany, 14300, CZ  
(210) O 199243
- 
- (111) **267587**  
(220) 17.12.2003  
(320) 17.12.2003  
(442) 18.08.2004  
(151) 29.11.2004  
(730) **Radek Král**, Moskevská 68, Praha 10, 10000, CZ  
(210) O 199244
- 
- (111) **267588**  
(220) 17.12.2003  
(320) 17.12.2003  
(442) 18.08.2004  
(151) 29.11.2004  
(730) **Martin Lyer**, Politických vězňů 50, Plzeň, 32000, CZ  
(210) O 199245
- 
- (111) **267589**  
(220) 17.12.2003  
(320) 17.12.2003  
(442) 18.08.2004  
(151) 29.11.2004  
(730) **VCES HOLDING s.r.o.**, Masarykovo náměstí 1544,  
Pardubice, 53002, CZ  
(210) O 199248
- 
- (111) **267590**  
(220) 17.12.2003  
(320) 17.12.2003  
(442) 18.08.2004  
(151) 29.11.2004

- 
- (730) **Martin Sladký**, Bydžovského 2/355, Praha 10, 10800, CZ  
(210) O 199262
- 
- (111) **267591**  
(220) 18.12.2003  
(320) 18.12.2003  
(442) 18.08.2004  
(151) 29.11.2004  
(730) **Ing. Luděk Rafaj**, Ke Skalce 106, Fryšták, 76316, CZ  
(210) O 199318
- 
- (111) **267592**  
(220) 18.12.2003  
(320) 18.12.2003  
(442) 18.08.2004  
(151) 29.11.2004  
(730) **Nadace Vltava**, Tyršova 53/2, Písek, 39701, CZ  
(210) O 199348
- 
- (111) **267593**  
(220) 19.12.2003  
(320) 19.12.2003  
(442) 18.08.2004  
(151) 29.11.2004  
(730) **Budulínkův Mls, s. r. o.**, Řepínská 2423, Mělník, 27601, CZ  
(210) O 199367
- 
- (111) **267594**  
(220) 19.12.2003  
(320) 19.12.2003  
(442) 18.08.2004  
(151) 29.11.2004  
(730) **Trendwood-twd, s.r.o.**, Kremnička 5, Banská Bystrica, 97401, SK  
(210) O 199379
- 
- (111) **267595**  
(220) 22.12.2003  
(320) 22.12.2003  
(442) 18.08.2004  
(151) 29.11.2004  
(730) **PRAKTIK s. r. o.**, Resslerova 17, Plzeň, 30135, CZ  
(210) O 199400
- 
- (111) **267596**  
(220) 22.12.2003  
(320) 22.12.2003  
(442) 18.08.2004  
(151) 29.11.2004  
(730) **D.S.D. METAL plus spol. s r. o.**, Jaromírova 662/40, Praha - Nusle, 12800, CZ  
(210) O 199401
- 
- (111) **267597**  
(220) 22.12.2003  
(320) 22.12.2003  
(442) 18.08.2004  
(151) 29.11.2004  
(730) **D.S.D. METALIC Trade s. r. o.**, Karlova 5, Plzeň, 30121, CZ  
(210) O 199402
- 
- (111) **267598**  
(220) 22.12.2003  
(320) 22.12.2003  
(442) 18.08.2004  
(151) 29.11.2004  
(730) **MATRIX MEDIA, s.r.o.**, Újezd 1/600, Praha 5, 15000, CZ  
(210) O 199420
- 
- (111) **267599**  
(220) 22.12.2003  
(320) 22.12.2003  
(442) 18.08.2004  
(151) 29.11.2004  
(730) **Mgr. Pavel Štourač**, Švestkový Dvůr, Malovice 35, 38411, CZ  
(210) O 199421
- 
- (111) **267600**  
(220) 22.12.2003  
(320) 22.12.2003  
(442) 18.08.2004  
(151) 29.11.2004  
(730) **ŽELEZNOBRODSKÉ SKLO a.s.**, Průmyslová 702, Železný Brod, 46822, CZ  
(210) O 199422
- 
- (111) **267601**  
(220) 22.12.2003  
(320) 22.12.2003  
(442) 18.08.2004  
(151) 29.11.2004  
(730) **Kofola a.s.**, Za drahou 1, Krnov, 79401, CZ  
(210) O 199429
- 
- (111) **267602**  
(220) 29.12.2003  
(320) 29.12.2003  
(442) 18.08.2004  
(151) 29.11.2004  
(730) **5 P Agency, spol. s r.o.**, Vlasty Pittnerové 9, Brno, 62100, CZ  
(210) O 199491
- 
- (111) **267603**  
(220) 30.12.2003  
(320) 30.12.2003  
(442) 18.08.2004  
(151) 29.11.2004  
(730) **Českomoravská hypoteční banka, a.s.**, Budějovická 409/1, Praha 4, 14000, CZ  
(210) O 199517
- 
- (111) **267604**  
(220) 30.12.2003  
(320) 30.12.2003  
(442) 18.08.2004  
(151) 29.11.2004  
(730) **Českomoravská hypoteční banka, a.s.**, Budějovická 409/1, Praha 4, 14000, CZ  
(210) O 199518
- 
- (111) **267605**  
(220) 31.12.2003  
(320) 31.12.2003  
(442) 18.08.2004  
(151) 29.11.2004  
(730) **Karel Hynek**, Stavbařů 374/13, Liberec 5, 46005, CZ  
(210) O 199550
- 
- (111) **267606**  
(220) 06.01.2004  
(320) 06.01.2004  
(442) 18.08.2004  
(151) 29.11.2004  
(730) **Hart Karel Ing.**, Kvapilova 5/419, Karlovy Vary, 36009, CZ  
(210) O 199584
- 
- (111) **267607**  
(220) 08.01.2004  
(320) 08.01.2004

- (442) 18.08.2004  
(151) 29.11.2004  
(730) **Pěkná Marcela**, Veliš 23, Louňovice p. Bl., 25706, CZ  
(210) O 341977
- 
- (111) **267608**  
(220) 09.01.2004  
(320) 09.01.2004  
(442) 18.08.2004  
(151) 29.11.2004  
(730) **SOARE SEKT a.s.**, Podhorská 74, Jablonec nad Nisou, 46601, CZ  
(210) O 342008
- 
- (111) **267609**  
(220) 09.01.2004  
(320) 09.01.2004  
(442) 18.08.2004  
(151) 29.11.2004  
(730) **INTERLIGHTING s.r.o.**, Hošťálkova 20, Praha 6, 16900, CZ  
(210) O 342015
- 
- (111) **267610**  
(220) 13.01.2004  
(320) 13.01.2004  
(442) 18.08.2004  
(151) 29.11.2004  
(730) **GRAND PRINC, spol. s r.o.**, Toužimská 918/36a, Praha 9 - Kbely, 19700, CZ  
(210) O 342067
- 
- (111) **267611**  
(220) 13.01.2004  
(320) 13.01.2004  
(442) 18.08.2004  
(151) 29.11.2004  
(730) **GRAND PRINC, spol. s r.o.**, Toužimská 918/36a, Praha 9 - Kbely, 19700, CZ  
(210) O 342068
- 
- (111) **267612**  
(220) 13.01.2004  
(320) 13.01.2004  
(442) 18.08.2004  
(151) 29.11.2004  
(730) **GRAND PRINC spol. s r.o.**, Toužimská 918/36a, Praha 9 - Kbely, 19700, CZ  
(210) O 342069
- 
- (111) **267613**  
(220) 13.01.2004  
(320) 13.01.2004  
(442) 18.08.2004  
(151) 29.11.2004  
(730) **GRAND PRINC, spol. s r.o.**, Toužimská 918/369, Praha 9 - Kbely, 19700, CZ  
(210) O 342071
- 
- (111) **267614**  
(220) 14.01.2004  
(320) 14.01.2004  
(442) 18.08.2004  
(151) 29.11.2004  
(730) **Dašek Pavel**, Skelná 51, Jablonec nad Nisou, 46602, CZ  
(210) O 342088
- 
- (111) **267615**  
(220) 14.01.2004  
(320) 14.01.2004  
(442) 18.08.2004  
(151) 29.11.2004  
(730) **VINICOLE, Valtická vinařská s.r.o.**, Vinařská 771, Valtice, 69142, CZ
- 
- (210) O 342106
- 
- (111) **267616**  
(220) 14.01.2004  
(320) 14.01.2004  
(442) 18.08.2004  
(151) 29.11.2004  
(730) **VINICOLE, Valtická vinařská s.r.o.**, Vinařská 771, Valtice, 69142, CZ  
(210) O 342107
- 
- (111) **267617**  
(220) 14.01.2004  
(320) 14.01.2004  
(442) 18.08.2004  
(151) 29.11.2004  
(730) **Vino Valtice s.r.o.**, Nám. Svobody 3, Valtice, 69142, CZ  
(210) O 342110
- 
- (111) **267618**  
(220) 14.01.2004  
(320) 14.01.2004  
(442) 18.08.2004  
(151) 29.11.2004  
(730) **Vino Velké Pavlovice s.r.o.**, V údolí 67, Velké Pavlovice, 69106, CZ  
(210) O 342116
- 
- (111) **267619**  
(220) 14.01.2004  
(320) 14.01.2004  
(442) 18.08.2004  
(151) 29.11.2004  
(730) **Zajíček Roman**, Kostnické náměstí 592/7, Praha 3, 13000, CZ  
(210) O 342123
- 
- (111) **267620**  
(220) 15.01.2004  
(320) 15.01.2004  
(442) 18.08.2004  
(151) 29.11.2004  
(730) **Vavřínek Karel**, Újezd 18/422, Praha 1, 11800, CZ  
(210) O 342175
- 
- (111) **267621**  
(220) 16.01.2004  
(320) 16.01.2004  
(442) 18.08.2004  
(151) 29.11.2004  
(730) **PROFI KLIMA s.r.o.**, Branky na Moravě 51, Branky na Moravě, 75645, CZ  
(210) O 342183
- 
- (111) **267622**  
(220) 16.01.2004  
(320) 16.01.2004  
(442) 18.08.2004  
(151) 29.11.2004  
(730) **Vltavín info, a.s.**, Milady Horákové 121, Praha 6, 16000, CZ  
(210) O 342191
- 
- (111) **267623**  
(220) 16.01.2004  
(320) 16.01.2004  
(442) 18.08.2004  
(151) 29.11.2004  
(730) **VLTAVÍN info, a.s.**, Milady Horákové 121, Praha 6, 16000, CZ  
(210) O 342193
- 
- (111) **267624**

(220) 19.01.2004  
 (320) 19.01.2004  
 (442) 18.08.2004  
 (151) 29.11.2004  
 (730) **HP trend, s. r. o.**, Vráblovecká 3080, Ludgeřovice,  
 74714, CZ  
 (210) O 342225

(111) **267625**  
 (220) 19.01.2004  
 (320) 19.01.2004  
 (442) 18.08.2004  
 (151) 29.11.2004  
 (730) **BOBOLIFT, společnost s ručením omezením**, Velká  
 Úpa 143, Velká Úpa-Pec pod Sněžkou, 54222, CZ  
 (210) O 342232

(111) **267626**  
 (220) 19.01.2004  
 (320) 19.01.2004  
 (442) 18.08.2004  
 (151) 29.11.2004  
 (730) **Ing. Vladimír Výborný - LAN - projekt**, Plachého 17,  
 Plzeň, 30126, CZ  
 (210) O 342234

(111) **267627**  
 (220) 19.01.2004  
 (320) 19.01.2004  
 (442) 18.08.2004  
 (151) 29.11.2004  
 (730) **Tchibo GmbH**, Überseering 18, Hamburg, DE  
 (210) O 342251

(111) **267628**  
 (220) 19.01.2004  
 (320) 19.01.2004  
 (442) 18.08.2004  
 (151) 29.11.2004  
 (730) **Tchibo GmbH**, Überseering 18, Hamburg, DE  
 (210) O 342252

(111) **267629**  
 (220) 19.01.2004  
 (320) 19.01.2004  
 (442) 18.08.2004  
 (151) 29.11.2004  
 (730) **Tchibo GmbH**, Überseering 18, Hamburg, DE  
 (210) O 342253

(111) **267630**  
 (220) 19.01.2004  
 (320) 19.01.2004  
 (442) 18.08.2004  
 (151) 29.11.2004  
 (730) **Tchibo GmbH**, Überseering 18, Hamburg, DE  
 (210) O 342254

(111) **267631**  
 (220) 19.01.2004  
 (320) 19.01.2004  
 (442) 18.08.2004  
 (151) 29.11.2004  
 (730) **Tchibo GmbH**, Überseering 18, Hamburg, DE  
 (210) O 342255

(111) **267632**  
 (220) 19.01.2004  
 (320) 19.01.2004  
 (442) 18.08.2004  
 (151) 29.11.2004  
 (730) **Tchibo GmbH**, Überseering 18, Hamburg, DE  
 (210) O 342256

(111) **267633**  
 (220) 19.01.2004  
 (320) 19.01.2004  
 (442) 18.08.2004  
 (151) 29.11.2004  
 (730) **REVLON PROFESSIONAL HOLDING COMPANY  
 LLC.**, 38 East 63rd Street, New York, NY, US  
 (210) O 342272

(111) **267634**  
 (220) 20.01.2004  
 (320) 20.01.2004  
 (442) 18.08.2004  
 (151) 29.11.2004  
 (730) **Tchibo GmbH**, Überseering 18, Hamburg, DE  
 (210) O 342293

(111) **267635**  
 (220) 20.01.2004  
 (320) 20.01.2004  
 (442) 18.08.2004  
 (151) 29.11.2004  
 (730) **BEECHAM GROUP PLC**, 980 Great West Road,  
 Brentford, GB  
 (210) O 342315

(111) **267636**  
 (220) 20.01.2004  
 (320) 20.01.2004  
 (442) 18.08.2004  
 (151) 29.11.2004  
 (730) **Janotová Hana**, Popovičky 40, Říčany u Prahy, 25101,  
 CZ  
 (210) O 342320

(111) **267637**  
 (220) 21.01.2004  
 (320) 21.01.2004  
 (442) 18.08.2004  
 (151) 29.11.2004  
 (730) **Statutární město České Budějovice**, nám. Přemysla  
 Otakara II. 1,2, České Budějovice, 37092, CZ  
 (210) O 342322

(111) **267638**  
 (220) 21.01.2004  
 (320) 21.01.2004  
 (442) 18.08.2004  
 (151) 29.11.2004  
 (730) **Pospíšil Jiří**, Láskova 1798, Praha 4, 14800, CZ  
 (210) O 342326

(111) **267639**  
 (220) 21.01.2004  
 (320) 21.01.2004  
 (442) 18.08.2004  
 (151) 29.11.2004  
 (730) **Karas Jiří**, Školní 220, Mýto, 33805, CZ  
 (210) O 342327

(111) **267640**  
 (220) 21.01.2004  
 (320) 21.01.2004  
 (442) 18.08.2004  
 (151) 29.11.2004  
 (730) **2 M Plus, spol. s r. o.**, Pod Lesem 2167/11, Praha 4,  
 14300, CZ  
 (210) O 342328

(111) **267641**  
 (220) 21.01.2004  
 (320) 21.01.2004  
 (442) 18.08.2004  
 (151) 29.11.2004

(730) **Český kmín, sdružení**, Keřkov 86, Příbrav, 58222, CZ  
(210) O 342329

(111) **267642**  
(220) 21.01.2004  
(320) 21.01.2004  
(442) 18.08.2004  
(151) 29.11.2004

(730) **Poláková Zuzana**, Velvarská 3, Praha 6, 16000, CZ  
(210) O 342331

(111) **267643**  
(220) 21.01.2004  
(320) 21.01.2004  
(442) 18.08.2004  
(151) 29.11.2004

(730) **SOARE SEKT a. s.**, Podhorská 74, Jablonec nad Nisou, 46601, CZ  
(210) O 342332

(111) **267644**  
(220) 21.01.2004  
(320) 21.01.2004  
(442) 18.08.2004  
(151) 29.11.2004

(730) **Vino Valtice CZ s. r. o.**, Nám. Svobody 3, Valtice, 69142, CZ  
(210) O 342335

(111) **267645**  
(220) 21.01.2004  
(320) 21.01.2004  
(442) 18.08.2004  
(151) 29.11.2004

(730) **Vino Valtice CZ s. r. o.**, Nám. Svobody 3, Valtice, 69142, CZ  
(210) O 342336

(111) **267646**  
(220) 21.01.2004  
(320) 21.01.2004  
(442) 18.08.2004  
(151) 29.11.2004

(730) **SOARE SEKT a. s.**, Podhorská 74, Jablonec nad Nisou, 46601, CZ  
(210) O 342340

(111) **267647**  
(220) 21.01.2004  
(320) 21.01.2004  
(442) 18.08.2004  
(151) 29.11.2004

(730) **SOARE SEKT a. s.**, Podhorská 74, Jablonec nad Nisou, 46601, CZ  
(210) O 342341

(111) **267648**  
(220) 21.01.2004  
(320) 21.01.2004  
(442) 18.08.2004  
(151) 29.11.2004

(730) **SOARE SEKT a. s.**, Podhorská 74, Jablonec nad Nisou, 46601, CZ  
(210) O 342343

(111) **267649**  
(220) 21.01.2004  
(320) 21.01.2004  
(442) 18.08.2004  
(151) 29.11.2004

(730) **SOARE SEKT a. s.**, Podhorská 74, Jablonec nad Nisou, 46601, CZ  
(210) O 342344

(111) **267650**

(220) 21.01.2004  
(320) 21.01.2004  
(442) 18.08.2004  
(151) 29.11.2004

(730) **JÍŽNÍ SLUNCE plus s.r.o.**, 28. října 262, Ostrava - Mariánské Hory, 70900, CZ

(210) O 342346

(111) **267651**

(220) 21.01.2004  
(320) 21.01.2004  
(442) 18.08.2004  
(151) 29.11.2004

(730) **C. T. Compagnie**, 2, rue Nicephore Niepce, Autun, FR

(210) O 342355

(111) **267652**

(220) 21.01.2004  
(320) 24.07.2003  
(442) 18.08.2004  
(151) 29.11.2004

(730) **Zippo Manufacturing Company**, 33 Barbour Street, Bradford, PA, US

(210) O 342359

(111) **267653**

(220) 21.01.2004  
(320) 21.01.2004  
(442) 18.08.2004  
(151) 29.11.2004

(730) **JOALIS s. r. o.**, Na Florenci 19, Praha 1, 11001, CZ

(210) O 342360

(111) **267654**

(220) 21.01.2004  
(320) 21.01.2004  
(442) 18.08.2004  
(151) 29.11.2004

(730) **JOALIS s. r. o.**, Na Florenci 19, Praha 1, 11001, CZ

(210) O 342361

(111) **267655**

(220) 21.01.2004  
(320) 21.01.2004  
(442) 18.08.2004  
(151) 29.11.2004

(730) **ALKOM Security, a. s.**, V Holešovičkách 10/1446, Praha 8 - Libeň, 18000, CZ

(210) O 342375

(111) **267656**

(220) 21.01.2004  
(320) 21.01.2004  
(442) 18.08.2004  
(151) 29.11.2004

(730) **ALCOM Security, a. s.**, V Holešovičkách 10/1446, Praha 8, 18000, CZ

(210) O 342376

(111) **267657**

(220) 23.01.2004  
(320) 23.01.2004  
(442) 18.08.2004  
(151) 29.11.2004

(730) **Jančík Milan**, Holečkova 47, Praha 5, 15000, CZ

(210) O 342456

(111) **267658**

(220) 23.01.2004  
(320) 23.01.2004  
(442) 18.08.2004  
(151) 29.11.2004

- (730) **Jančík Milan**, Holečkova 47, Praha 5, 15000, CZ  
(210) O 342459
- 
- (111) **267659**  
(220) 26.01.2004  
(320) 26.01.2004  
(442) 18.08.2004  
(151) 29.11.2004  
(730) **Sojková Jitka**, Štefánikova 424, Kladno, 27201, CZ  
(210) O 342471
- 
- (111) **267660**  
(220) 26.01.2004  
(320) 26.01.2004  
(442) 18.08.2004  
(151) 29.11.2004  
(730) **Sojková Jitka**, Štefánikova 424, Kladno, 24201, CZ  
(210) O 342472
- 
- (111) **267661**  
(220) 26.01.2004  
(320) 26.01.2004  
(442) 18.08.2004  
(151) 29.11.2004  
(730) **Endemol Nederland B.V.**, Van Cleeffkade 15, Aalsmeer, NL  
(210) O 342484
- 
- (111) **267662**  
(220) 26.01.2004  
(320) 26.01.2004  
(442) 18.08.2004  
(151) 29.11.2004  
(730) **MASPEX Sp. z o.o.**, ul. Chopina 10, Wadowice, PL  
(210) O 342485
- 
- (111) **267663**  
(220) 26.01.2004  
(320) 26.01.2004  
(442) 18.08.2004  
(151) 29.11.2004  
(730) **MASPEX WADOWICE Sp. z o.o.**, ul. Chopina 39, Wadowice, PL  
(210) O 342486
- 
- (111) **267664**  
(220) 26.01.2004  
(320) 26.01.2004  
(442) 18.08.2004  
(151) 29.11.2004  
(730) **MASPEX WADOWICE Sp. z o.o.**, ul. Chopina 39, Wadowice, PL  
(210) O 342487
- 
- (111) **267665**  
(220) 26.01.2004  
(320) 26.01.2004  
(442) 18.08.2004  
(151) 29.11.2004  
(730) **Kudla Matěj**, Vladivostocká 19, Praha 10, 10000, CZ  
(210) O 342489
- 
- (111) **267666**  
(220) 26.01.2004  
(320) 26.01.2004  
(442) 18.08.2004  
(151) 29.11.2004  
(730) **Chiron Behring GmbH & Co.**, Emil-von-Behring-Str. 76, Marburg, DE  
(210) O 342490
- 
- (111) **267667**  
(220) 26.01.2004
- (320) 26.01.2004  
(442) 18.08.2004  
(151) 29.11.2004  
(730) **Bikes Publishing, s.r.o.**, Starochuchelská 14, Praha 5 - Velká Chuchle, 15900, CZ  
(210) O 342496
- 
- (111) **267668**  
(220) 26.01.2004  
(320) 26.01.2004  
(442) 18.08.2004  
(151) 29.11.2004  
(730) **VARIATEC, spol. s r.o.**, Bayerova 812/46, Brno, 60200, CZ  
(210) O 342505
- 
- (111) **267669**  
(220) 26.01.2004  
(320) 26.01.2004  
(442) 18.08.2004  
(151) 29.11.2004  
(730) **Unicorn a.s.**, V Kapslovně 2767/2, Praha 3, 13000, CZ  
(210) O 342506
- 
- (111) **267670**  
(220) 26.01.2004  
(320) 26.01.2004  
(442) 18.08.2004  
(151) 29.11.2004  
(730) **Unicorn a.s.**, V Kapslovně 2767/2, Praha 3, 13000, CZ  
(210) O 342507
- 
- (111) **267671**  
(220) 26.01.2004  
(320) 26.01.2004  
(442) 18.08.2004  
(151) 29.11.2004  
(730) **Unicorn a.s.**, V Kapslovně 2767/2, Praha 3, 13000, CZ  
(210) O 342508
- 
- (111) **267672**  
(220) 28.01.2004  
(320) 28.01.2004  
(442) 18.08.2004  
(151) 29.11.2004  
(730) **ERGO VH spol. s r.o.**, Pod Tlustou 5076, Zlín, 76001, CZ  
(210) O 342554
- 
- (111) **267673**  
(220) 28.01.2004  
(320) 28.01.2004  
(442) 18.08.2004  
(151) 29.11.2004  
(730) **DOREEN, s.r.o.**, Jeremenkova 88, Praha 4, 14000, CZ  
(210) O 342573
- 
- (111) **267674**  
(220) 28.01.2004  
(320) 28.01.2004  
(442) 18.08.2004  
(151) 29.11.2004  
(730) **Bennaniová Maria**, Neklanova 98/30, Praha 2 - Vyšehrad, 12800, CZ  
(210) O 342584
- 
- (111) **267675**  
(220) 29.01.2004  
(320) 29.01.2004  
(442) 18.08.2004  
(151) 29.11.2004  
(730) **Středočeské komunální služby, s.r.o.**, Nám. starosty Pavla 13, Kladno, 27200, CZ

- 
- (210) O 342585
- 
- (111) **267676**  
 (220) 30.01.2004  
 (320) 30.01.2004  
 (442) 18.08.2004  
 (151) 29.11.2004  
 (730) **CZ TABÁK, a.s.**, Bratraců Veverkových 396, Pardubice, 53002, CZ  
 (210) O 342639
- 
- (111) **267677**  
 (220) 04.02.2004  
 (320) 04.02.2004  
 (442) 18.08.2004  
 (151) 29.11.2004  
 (730) **INSERVIS MVC s.r.o.**, Ohradní 24b, Praha 4, 14000, CZ  
 (210) O 342755
- 
- (111) **267678**  
 (220) 04.02.2004  
 (320) 04.02.2004  
 (442) 18.08.2004  
 (151) 29.11.2004  
 (730) **INSERVIS spol. s r.o.**, Ohradní 24b, Praha 4, 14000, CZ  
 (210) O 342756
- 
- (111) **267679**  
 (220) 04.02.2004  
 (320) 04.02.2004  
 (442) 18.08.2004  
 (151) 29.11.2004  
 (730) **INSERVIS spol. s r.o.**, Osadní 24b, Praha 4, 14000, CZ  
 (210) O 342757
- 
- (111) **267680**  
 (220) 04.02.2004  
 (320) 04.02.2004  
 (442) 18.08.2004  
 (151) 29.11.2004  
 (730) **Západočeská plynárenská a.s.**, Ed. Beneše 2439/70-2438/72, Plzeň, 30477, CZ  
 (210) O 342762
- 
- (111) **267681**  
 (220) 04.02.2004  
 (320) 04.02.2004  
 (442) 18.08.2004  
 (151) 29.11.2004  
 (730) **UNILEVER N.V.**, Weena 455, 3013 AL Rotterdam, NL  
 (210) O 342777
- 
- (111) **267682**  
 (220) 04.02.2004  
 (320) 04.02.2004  
 (442) 18.08.2004  
 (151) 29.11.2004  
 (730) **UNILEVER N.V.**, Weena 455, 3013 AL Rotterdam, NL  
 (210) O 342778
- 
- (111) **267683**  
 (220) 04.02.2004  
 (320) 04.02.2004  
 (442) 18.08.2004  
 (151) 29.11.2004  
 (730) **UNILEVER N.V.**, Weena 455, 3013 AL Rotterdam, NL  
 (210) O 342779
- 
- (111) **267684**  
 (220) 04.02.2004  
 (320) 04.02.2004  
 (442) 18.08.2004
- 
- (151) 29.11.2004  
 (730) **UNILEVER N.V.**, Weena 455, 3013 AL Rotterdam, NL  
 (210) O 342780
- 
- (111) **267685**  
 (220) 04.02.2004  
 (320) 04.02.2004  
 (442) 18.08.2004  
 (151) 29.11.2004  
 (730) **UNILEVER N.V.**, Weena 455, 3013 AL Rotterdam, NL  
 (210) O 342781
- 
- (111) **267686**  
 (220) 04.02.2004  
 (320) 04.02.2004  
 (442) 18.08.2004  
 (151) 29.11.2004  
 (730) **UNILEVER N.V.**, Weena 455, 3013 AL Rotterdam, NL  
 (210) O 342782
- 
- (111) **267687**  
 (220) 04.02.2004  
 (320) 04.02.2004  
 (442) 18.08.2004  
 (151) 29.11.2004  
 (730) **UNILEVER N.V.**, Weena 455, 3013 AL Rotterdam, NL  
 (210) O 342783
- 
- (111) **267688**  
 (220) 04.02.2004  
 (320) 04.02.2004  
 (442) 18.08.2004  
 (151) 29.11.2004  
 (730) **UNILEVER N.V.**, Weena 455, 3013 AL Rotterdam, NL  
 (210) O 342784
- 
- (111) **267689**  
 (220) 04.02.2004  
 (320) 04.02.2004  
 (442) 18.08.2004  
 (151) 29.11.2004  
 (730) **CSlab spol. s r.o.**, Bavorská 856, Praha 5, 15500, CZ  
 (210) O 342798
- 
- (111) **267690**  
 (220) 04.02.2004  
 (320) 04.02.2004  
 (442) 18.08.2004  
 (151) 29.11.2004  
 (730) **Xland.CZ, spol. s r. o.**, Žižkova 472, Mladá Boleslav, 29301, CZ  
 (210) O 342802
- 
- (111) **267691**  
 (220) 06.02.2004  
 (320) 06.02.2004  
 (442) 18.08.2004  
 (151) 29.11.2004  
 (730) **AUTOSKLO ROGER, s. r. o.**, Přízova 8-10, Brno, 65792, CZ  
 (210) O 342854
- 
- (111) **267692**  
 (220) 06.02.2004  
 (320) 06.02.2004  
 (442) 18.08.2004  
 (151) 29.11.2004  
 (730) **REAL COMPANY, spol. s r. o.**, Filipova 12, Brno, 63500, CZ  
 (210) O 342864
- 
- (111) **267693**  
 (220) 06.02.2004

- (320) 06.02.2004  
(442) 18.08.2004  
(151) 29.11.2004  
(730) **REAL COMPANY, spol. s r. o.**, Filipova 12, Brno, 63500, CZ  
(210) O 342865
- 
- (111) **267694**  
(220) 06.02.2004  
(320) 06.02.2004  
(442) 18.08.2004  
(151) 29.11.2004  
(730) **Českomoravský svaz progamingu**, Muchova 237/15, Praha 6, 16000, CZ  
(210) O 342866
- 
- (111) **267695**  
(220) 06.02.2004  
(320) 06.02.2004  
(442) 18.08.2004  
(151) 29.11.2004  
(730) **SPELEX s. r. o.**, Bosonožské nám. 5, Brno, 64200, CZ  
(210) O 342878
- 
- (111) **267696**  
(220) 09.02.2004  
(320) 09.02.2004  
(442) 18.08.2004  
(151) 29.11.2004  
(730) **Bohemiaflex CS, s. r. o.**, U Cukrovaru 2, Opava, 74705, CZ  
(210) O 342908
- 
- (111) **267697**  
(220) 06.02.2004  
(320) 06.02.2004  
(442) 18.08.2004  
(151) 29.11.2004  
(730) **Eurotel Praha, spol. s r. o.**, Vyskočilova 1442/1b, Praha 4, 14021, CZ  
(210) O 342910
- 
- (111) **267698**  
(220) 09.02.2004  
(320) 09.02.2004  
(442) 18.08.2004  
(151) 29.11.2004  
(730) **Egyptian Ministry of Tourism c/o Egyptian Tourist Authority**, Misr Travel Tower, 4th Floor, Abassiya Square, Cairo, EG  
(210) O 342921
- 
- (111) **267699**  
(220) 09.02.2004  
(320) 09.02.2004  
(442) 18.08.2004  
(151) 29.11.2004  
(730) **Egyptian Ministry of Tourism c/o Egyptian Tourist Authority**, Misr Travel Tower, 4th Floor, Abassiya Square, Cairo, EG  
(210) O 342922
- 
- (111) **267700**  
(220) 10.02.2004  
(320) 10.02.2004  
(442) 18.08.2004  
(151) 29.11.2004  
(730) **STAROBRNO, a.s.**, Hlinky 160/12, Brno, 66147, CZ  
(210) O 342935
- 
- (111) **267701**  
(220) 10.02.2004  
(320) 10.02.2004  
(442) 18.08.2004
- (151) 29.11.2004  
(730) **ECONOMIA a.s.**, Dobrovského 25, Praha 7, 17055, CZ  
(210) O 342949
- 
- (111) **267702**  
(220) 11.02.2004  
(320) 11.02.2004  
(442) 18.08.2004  
(151) 29.11.2004  
(730) **WELLNESS FOOD s.r.o.**, U Ryšánky 1707/4, Praha 4, 14700, CZ  
(210) O 342982
- 
- (111) **267703**  
(220) 11.02.2004  
(320) 11.02.2004  
(442) 18.08.2004  
(151) 29.11.2004  
(730) **Horna Jiří Ing.**, Narcisová 2850/2, Praha 10, 10600, CZ  
(210) O 343013
- 
- (111) **267704**  
(220) 11.02.2004  
(320) 11.02.2004  
(442) 18.08.2004  
(151) 29.11.2004  
(730) **UNILEVER N.V.**, Weena 455, 3013 AL Rotterdam, NL  
(210) O 343017
- 
- (111) **267705**  
(220) 11.02.2004  
(320) 11.02.2004  
(442) 18.08.2004  
(151) 29.11.2004  
(730) **MILKPOL spol. s r.o.**, Reinerova 23, Praha 6, 16000, CZ  
(210) O 343027
- 
- (111) **267706**  
(220) 11.02.2004  
(320) 11.02.2004  
(442) 18.08.2004  
(151) 29.11.2004  
(730) **BODEGAS Y BEBIDAS, S.A.**, Carretera de Villabuena No 9, 01340 Alava, Elciego, ES  
(210) O 343028
- 
- (111) **267707**  
(220) 12.02.2004  
(320) 12.02.2004  
(442) 18.08.2004  
(151) 29.11.2004  
(730) **FRONT LINE s.r.o.**, Kovářská 4, Praha 9 - Libeň, 19000, CZ  
(210) O 343064
- 
- (111) **267708**  
(220) 12.02.2004  
(320) 12.02.2004  
(442) 18.08.2004  
(151) 29.11.2004  
(730) **LUBSTAR s.r.o.**, Budějovická 598/144, Praha 4, 14000, CZ  
(210) O 343065
- 
- (111) **267709**  
(220) 12.02.2004  
(320) 12.02.2004  
(442) 18.08.2004  
(151) 29.11.2004  
(730) **DOREEN, s.r.o.**, Jeremenkova 88, Praha 4, 14000, CZ  
(210) O 343066
- 
- (111) **267701**  
(220) 10.02.2004  
(320) 10.02.2004  
(442) 18.08.2004



- (111) **267710**  
 (220) 12.02.2004  
 (320) 12.02.2004  
 (442) 18.08.2004  
 (151) 29.11.2004  
 (730) **Katrová - CESTOVNÍ AGENTURA YVETA Yveta**,  
 K borovičkám 20, Vlašim, 25801, CZ  
 (210) O 343069
- 
- (111) **267711**  
 (220) 12.02.2004  
 (320) 12.02.2004  
 (442) 18.08.2004  
 (151) 29.11.2004  
 (730) **Vondráková Irena**, Černá cesta 45, Olomouc, 77200,  
 CZ  
 (210) O 343070
- 
- (111) **267712**  
 (220) 12.02.2004  
 (320) 12.02.2004  
 (442) 18.08.2004  
 (151) 29.11.2004  
 (730) **František Pompl - HEPOS Cyklocentrum**, Slovanská  
 53/276, Plzeň, 32600, CZ  
 (210) O 343071
- 
- (111) **267713**  
 (220) 12.02.2004  
 (320) 12.02.2004  
 (442) 18.08.2004  
 (151) 29.11.2004  
 (730) **Sándor Robert**, Sidliště 223, Lubenec, 43983, CZ  
 (210) O 343073
- 
- (111) **267714**  
 (220) 12.02.2004  
 (320) 12.02.2004  
 (442) 18.08.2004  
 (151) 29.11.2004  
 (730) **SEVEN GROUP, s.r.o.**, V Lánech 121, Praha 8, 18200,  
 CZ  
 (210) O 343076
- 
- (111) **267715**  
 (220) 12.02.2004  
 (320) 12.02.2004  
 (442) 18.08.2004  
 (151) 29.11.2004  
 (730) **Skálová Myrna**, Třeбенická 1284/4, Praha 8, 18200, CZ  
 (210) O 343077
- 
- (111) **267716**  
 (220) 13.02.2004  
 (320) 13.02.2004  
 (442) 18.08.2004  
 (151) 29.11.2004  
 (730) **VA HOLDING, a.s.**, Hlinky 118, Brno, 60300, CZ  
 (210) O 343088
- 
- (111) **267717**  
 (220) 13.02.2004  
 (320) 13.02.2004  
 (442) 18.08.2004  
 (151) 29.11.2004  
 (730) **VA HOLDING, a.s.**, Hlinky 118, Brno, 60300, CZ  
 (210) O 343089
- 
- (111) **267718**  
 (220) 16.02.2004  
 (320) 16.02.2004  
 (442) 18.08.2004  
 (151) 29.11.2004  
 (730) **Píša Ivan**, Pražská 122, Žebrák, 26753, CZ
- (210) O 343130
- 
- (111) **267719**  
 (220) 16.02.2004  
 (320) 16.02.2004  
 (442) 18.08.2004  
 (151) 29.11.2004  
 (730) **Řehák Karel**, Chlebovická 493, Praha - Letňany, 19900,  
 CZ  
 (210) O 343136
- 
- (111) **267720**  
 (220) 17.02.2004  
 (320) 17.02.2004  
 (442) 18.08.2004  
 (151) 29.11.2004  
 (730) **PORCELANOSA, S.A.**, Carretera Nacional 340 Km.  
 56,200, 12540 Villarreal (Castellón), ES  
 (210) O 343221
- 
- (111) **267721**  
 (220) 18.02.2004  
 (320) 18.02.2004  
 (442) 18.08.2004  
 (151) 29.11.2004  
 (730) **ABS - Liberec, s.r.o.**, Vrbova 1367/5, Liberec, 46001,  
 CZ  
 (210) O 343253
- 
- (111) **267722**  
 (220) 18.02.2004  
 (320) 18.02.2004  
 (442) 18.08.2004  
 (151) 29.11.2004  
 (730) **Victory Czech, s.r.o.**, Teplická 899, Bílina, 41801, CZ  
 (210) O 343255
- 
- (111) **267723**  
 (220) 18.02.2004  
 (320) 18.02.2004  
 (442) 18.08.2004  
 (151) 29.11.2004  
 (730) **IGNUM, s.r.o.**, Novotného lávka 5, Praha 1, 11668, CZ  
 (210) O 343262
- 
- (111) **267724**  
 (220) 18.02.2004  
 (320) 18.02.2004  
 (442) 18.08.2004  
 (151) 29.11.2004  
 (730) **AlFery & Partner s.r.o.**, U Prašné brány 3/1079, Praha  
 1, 11000, CZ  
 (210) O 343264
- 
- (111) **267725**  
 (220) 18.02.2004  
 (320) 18.02.2004  
 (442) 18.08.2004  
 (151) 29.11.2004  
 (730) **Kubelková Martina**, Olšová 420, Trutnov, 54101, CZ  
 (210) O 343265
- 
- (111) **267726**  
 (220) 18.02.2004  
 (320) 18.02.2004  
 (442) 18.08.2004  
 (151) 29.11.2004  
 (730) **SAAR s.r.o.**, Voletinská 227, Trutnov 3, 54103, CZ  
 (210) O 343266
- 
- (111) **267727**  
 (220) 18.02.2004  
 (320) 18.02.2004

- (442) 18.08.2004  
(151) 29.11.2004  
(730) **KEY NON STOP, spol. s r.o.**, Vazovova 3228/3, Praha 4, 14300, CZ  
(210) O 343267
- 
- (111) **267728**  
(220) 18.02.2004  
(320) 18.02.2004  
(442) 18.08.2004  
(151) 29.11.2004  
(730) **Aisin Seiki Kabushiki Kaisha /Aisin Seiki Co., Ltd./**, 2-1 Asahi-machi, Kariya-shi, Aichi-ken, JP  
(210) O 343269
- 
- (111) **267729**  
(220) 18.02.2004  
(320) 18.02.2004  
(442) 18.08.2004  
(151) 29.11.2004  
(730) **MB Leasing a.s.**, T. G. Masaryka 1076, Mladá Boleslav, 29301, CZ  
(210) O 343270
- 
- (111) **267730**  
(220) 18.02.2004  
(320) 18.02.2004  
(442) 18.08.2004  
(151) 29.11.2004  
(730) **MEDIATEL, spol. s r.o.**, Thámová 16, Praha 8, 18600, CZ  
(210) O 343274
- 
- (111) **267731**  
(220) 18.02.2004  
(320) 18.02.2004  
(442) 18.08.2004  
(151) 29.11.2004  
(730) **Ladislav Langpaul - SRDCE EVROPY**, Nad Ondřejovem 9, Praha 4, 14000, CZ  
(210) O 343276
- 
- (111) **267732**  
(220) 18.02.2004  
(320) 18.02.2004  
(442) 18.08.2004  
(151) 29.11.2004  
(730) **Centrum pro veřejnou politiku, o.s.**, Výjezdová 510, Praha 9, 19011, CZ  
(210) O 343279
- 
- (111) **267733**  
(220) 18.02.2004  
(320) 18.02.2004  
(442) 18.08.2004  
(151) 29.11.2004  
(730) **Žižková Jana**, Pražská 114, Dolní Břežany, 25241, CZ  
(210) O 343281
- 
- (111) **267734**  
(220) 19.02.2004  
(320) 19.02.2004  
(442) 18.08.2004  
(151) 29.11.2004  
(730) **IGT-UK Limited**, Margaret Street, Ashton-under-Lyne, Lancashire, GB  
(210) O 343306
- 
- (111) **267735**  
(220) 19.02.2004  
(320) 19.02.2004  
(442) 18.08.2004  
(151) 29.11.2004  
(730) **PK 62, a.s.**, Bohdalecká 6/1420, Praha 10, 10100, CZ
- (210) O 343307
- 
- (111) **267736**  
(220) 19.02.2004  
(320) 19.02.2004  
(442) 18.08.2004  
(151) 29.11.2004  
(730) **ARCH PROJEKT, spol. s r.o.**, Pohorelec 151/4, Praha 1 - Hradčany, 11000, CZ  
(210) O 343309
- 
- (111) **267737**  
(220) 19.02.2004  
(320) 21.08.2003  
(442) 18.08.2004  
(151) 29.11.2004  
(730) **Kruse Chemie KG**, Helle 18, Balve, DE  
(210) O 343310
- 
- (111) **267738**  
(220) 19.02.2004  
(320) 19.02.2004  
(442) 18.08.2004  
(151) 29.11.2004  
(730) **Kraft Foods Schweiz Holding AG**, Bellerivestrasse 203, Zurich, CH  
(210) O 343311
- 
- (111) **267739**  
(220) 20.02.2004  
(320) 20.02.2004  
(442) 18.08.2004  
(151) 29.11.2004  
(730) **Ing. Petr Maršálek - ALFA REALITY**, Točitá 1413/39, Praha 4, 14000, CZ  
(210) O 343344
- 
- (111) **267740**  
(220) 23.02.2004  
(320) 23.02.2004  
(442) 18.08.2004  
(151) 29.11.2004  
(730) **Voborník Martin advokát**, Vysokovská 1156/1, Praha 9 - Horní Počernice, 19000, CZ  
(210) O 343387
- 
- (111) **267741**  
(220) 23.02.2004  
(320) 23.02.2004  
(442) 18.08.2004  
(151) 29.11.2004  
(730) **ASTROM export - import spol. s r.o.**, V Mokřínách 57/4, Praha 4 - Hodkovičky, 14700, CZ  
(210) O 343392
- 
- (111) **267742**  
(220) 23.02.2004  
(320) 23.02.2004  
(442) 18.08.2004  
(151) 29.11.2004  
(730) **KRO-MEI s.r.o.**, Kolmá 7/673, Praha 9, 19000, CZ  
(210) O 343399
- 
- (111) **267743**  
(220) 24.02.2004  
(320) 24.02.2004  
(442) 18.08.2004  
(151) 29.11.2004  
(730) **Bartoš Leo**, Horečky 861, Frenštát pod Radhoštěm, 74401, CZ  
(210) O 343420
- 
- (111) **267744**

- 
- (220) 24.02.2004  
(320) 24.02.2004  
(442) 18.08.2004  
(151) 29.11.2004  
(730) **Bartoš Leo**, Horečky 861, Frenštát pod Radhoštěm, 74401, CZ  
(210) O 343421
- 
- (111) **267745**  
(220) 24.02.2004  
(320) 24.02.2004  
(442) 18.08.2004  
(151) 29.11.2004  
(730) **T-SEVERKA spol. s r.o.**, Mlýnské údolí 414, Rudolfov, 37371, CZ  
(210) O 343426
- 
- (111) **267746**  
(220) 24.02.2004  
(320) 24.02.2004  
(442) 18.08.2004  
(151) 29.11.2004  
(730) **T-SEVERKA spol. s r.o.**, Mlýnské údolí 414, Rudolfov, 37371, CZ  
(210) O 343427
- 
- (111) **267747**  
(220) 24.02.2004  
(320) 24.02.2004  
(442) 18.08.2004  
(151) 29.11.2004  
(730) **T-SEVERKA spol. s r.o.**, Mlýnské údolí 414, Rudolfov, 37371, CZ  
(210) O 343428
- 
- (111) **267748**  
(220) 24.02.2004  
(320) 24.02.2004  
(442) 18.08.2004  
(151) 29.11.2004  
(730) **T-SEVERKA spol. s r.o.**, Mlýnské údolí 414, Rudolfov, 37371, CZ  
(210) O 343429
- 
- (111) **267749**  
(220) 24.02.2004  
(320) 24.02.2004  
(442) 18.08.2004  
(151) 29.11.2004  
(730) **T-SEVERKA spol. s r.o.**, Mlýnské údolí 414, Rudolfov, 37371, CZ  
(210) O 343430
- 
- (111) **267750**  
(220) 24.02.2004  
(320) 24.02.2004  
(442) 18.08.2004  
(151) 29.11.2004  
(730) **T-SEVERKA spol. s r.o.**, Mlýnské údolí 414, Rudolfov, 37371, CZ  
(210) O 343431
- 
- (111) **267751**  
(220) 24.02.2004  
(320) 24.02.2004  
(442) 18.08.2004  
(151) 29.11.2004  
(730) **T-SEVERKA spol. s r.o.**, Mlýnské údolí 414, Rudolfov, 37371, CZ  
(210) O 343432
- 
- (111) **267752**  
(220) 24.02.2004  
(320) 24.02.2004
- 
- (442) 18.08.2004  
(151) 29.11.2004  
(730) **T-SEVERKA spol. s r.o.**, Mlýnské údolí 414, Rudolfov, 37371, CZ  
(210) O 343433
- 
- (111) **267753**  
(220) 24.02.2004  
(320) 24.02.2004  
(442) 18.08.2004  
(151) 29.11.2004  
(730) **T-SEVERKA spol. s r.o.**, Mlýnské údolí 414, Rudolfov, 37371, CZ  
(210) O 343434
- 
- (111) **267754**  
(220) 24.02.2004  
(320) 24.02.2004  
(442) 18.08.2004  
(151) 29.11.2004  
(730) **T-SEVERKA spol. s r.o.**, Mlýnské údolí 414, Rudolfov, 37371, CZ  
(210) O 343435
- 
- (111) **267755**  
(220) 24.02.2004  
(320) 24.02.2004  
(442) 18.08.2004  
(151) 29.11.2004  
(730) **T-SEVERKA spol. s r.o.**, Mlýnské údolí 414, Rudolfov, 37371, CZ  
(210) O 343437
- 
- (111) **267756**  
(220) 24.02.2004  
(320) 24.02.2004  
(442) 18.08.2004  
(151) 29.11.2004  
(730) **AUTOPROGRESS - MARKMILLER APM - AUTOMOTIVE s.r.o.**, Nádražní 104, Kdyně, 34506, CZ  
(210) O 343438
- 
- (111) **267757**  
(220) 24.02.2004  
(320) 24.02.2004  
(442) 18.08.2004  
(151) 29.11.2004  
(730) **NH Car, spol. s r.o.**, Diskařská 100, Praha 6, 16017, CZ  
(210) O 343440
- 
- (111) **267758**  
(220) 24.02.2004  
(320) 24.02.2004  
(442) 18.08.2004  
(151) 29.11.2004  
(730) **NH Car, spol. s r.o.**, Diskařská 100, Praha 6, 16017, CZ  
(210) O 343441
- 
- (111) **267759**  
(220) 24.02.2004  
(320) 24.02.2004  
(442) 18.08.2004  
(151) 29.11.2004  
(730) **NAXOS Mac IT s.r.o.**, Holečkova 31, Praha 5, 15000, CZ  
(210) O 343449
- 
- (111) **267760**  
(220) 24.02.2004  
(320) 24.02.2004  
(442) 18.08.2004  
(151) 29.11.2004  
(730) **Cebia, spol. s r. o.**, Türkova 1001, Praha 4, 14900, CZ

- 
- (210) O 343451
- 
- (111) **267761**  
(220) 24.02.2004  
(320) 24.02.2004  
(442) 18.08.2004  
(151) 29.11.2004  
(730) **Cebia, spol. s r. o.**, Tůrkova 1001, Praha 4, 14900, CZ  
(210) O 343453
- 
- (111) **267762**  
(220) 24.02.2004  
(320) 24.02.2004  
(442) 18.08.2004  
(151) 29.11.2004  
(730) **Holan Leo**, Kovářská 7, Praha 9, 19000, CZ  
(210) O 343461
- 
- (111) **267763**  
(220) 25.02.2004  
(320) 25.02.2004  
(442) 18.08.2004  
(151) 29.11.2004  
(730) **HICON - dopravní značení, s. r. o.**, Kohoutovická 610/116, Brno, 64100, CZ  
(210) O 343473
- 
- (111) **267764**  
(220) 25.02.2004  
(320) 25.02.2004  
(442) 18.08.2004  
(151) 29.11.2004  
(730) **Galaxie spol. s r. o.**, Živcova 725, Praha 5 - Radotín, 15300, CZ  
(210) O 343474
- 
- (111) **267765**  
(220) 25.02.2004  
(320) 25.02.2004  
(442) 18.08.2004  
(151) 29.11.2004  
(730) **Soňa Brandeisová**, V Jámě 1, Praha 1, 11000, CZ  
(210) O 343483
- 
- (111) **267766**  
(220) 25.02.2004  
(320) 25.02.2004  
(442) 18.08.2004  
(151) 29.11.2004  
(730) **RENUTO (Overseas) LIMITED**, Demetri Liperti Street 3, Kotsapas Building, Limassol, CY  
(210) O 343504
- 
- (111) **267767**  
(220) 25.02.2004  
(320) 25.02.2004  
(442) 18.08.2004  
(151) 29.11.2004  
(730) **LIAS VINTÍŘOV**, Lehký stavební materiál, k. s., Vintířov, 35744, CZ  
(210) O 343512
- 
- (111) **267768**  
(220) 25.02.2004  
(320) 25.02.2004  
(442) 18.08.2004  
(151) 29.11.2004  
(730) **Grange Marine, a. s.**, Táboritská 1000/23, Praha 3, 13087, CZ  
(210) O 343515
- 
- (111) **267769**  
(220) 25.02.2004
- (320) 25.02.2004  
(442) 18.08.2004  
(151) 29.11.2004  
(730) **Alena Sládková ARTAS AGENCY**, Včelařská 479/10, Praha 8, 18200, CZ  
(210) O 343519
- 
- (111) **267770**  
(220) 25.02.2004  
(320) 25.02.2004  
(442) 18.08.2004  
(151) 29.11.2004  
(730) **TOVAČOVSKÁ JEZERA s, r, o**, Holzova 14, Brno, 62800, CZ  
(210) O 343527
- 
- (111) **267771**  
(220) 26.02.2004  
(320) 26.02.2004  
(442) 18.08.2004  
(151) 29.11.2004  
(730) **G 2580 s.r.o.**, Na poříčí 1069/21, Praha 1, 11000, CZ  
(210) O 343575
- 
- (111) **267772**  
(220) 27.02.2004  
(320) 27.02.2004  
(442) 18.08.2004  
(151) 29.11.2004  
(730) **Janout Jan**, Drachkov 68, Strakonice, 38601, CZ  
(210) O 343593
- 
- (111) **267773**  
(220) 27.02.2004  
(320) 27.02.2004  
(442) 18.08.2004  
(151) 29.11.2004  
(730) **PLANSTAV, a. s.**, Hřbitovní 19, Plzeň, 31216, CZ  
(210) O 343594
- 
- (111) **267774**  
(220) 27.02.2004  
(320) 27.02.2004  
(442) 18.08.2004  
(151) 29.11.2004  
(730) **REAL COMPANY, spol. s r. o.**, Filipova 12, Brno, 63500, CZ  
(210) O 343597
- 
- (111) **267775**  
(220) 27.02.2004  
(320) 27.02.2004  
(442) 18.08.2004  
(151) 29.11.2004  
(730) **Lacman Viktor Ing.**, Horní 4721, Jablonec nad Nisou, 46807, CZ  
(210) O 343598
- 
- (111) **267776**  
(220) 27.02.2004  
(320) 27.02.2004  
(442) 18.08.2004  
(151) 29.11.2004  
(730) **BARVY A LAKY HOSTIVAŘ, a. s.**, Štěrboholská 571, Praha 10, 10219, CZ  
(210) O 343599
- 
- (111) **267777**  
(220) 27.02.2004  
(320) 27.02.2004  
(442) 18.08.2004  
(151) 29.11.2004  
(730) **Ing. Rostislav Velička - HENRI**, Náves Svobody 50/17, Olomouc-Holice, 78371, CZ

- (210) O 343600
- 
- (111) **267778**  
 (220) 27.02.2004  
 (320) 27.02.2004  
 (442) 18.08.2004  
 (151) 29.11.2004  
 (730) **Ing. Rostislav Velička - HENRI**, Náves Svobody 50/17, Olomouc - Holice, 78371, CZ  
 (210) O 343601
- 
- (111) **267779**  
 (220) 27.02.2004  
 (320) 27.02.2004  
 (442) 18.08.2004  
 (151) 29.11.2004  
 (730) **Šedivý Miloš**, M. Kopeckého 4824, Chomutov, 43003, CZ  
 (210) O 343602
- 
- (111) **267780**  
 (220) 27.02.2004  
 (320) 27.02.2004  
 (442) 18.08.2004  
 (151) 29.11.2004  
 (730) **Tekro, spol. s r.o.**, Višňová 2/484, Praha 4, 14000, CZ  
 (210) O 343611
- 
- (111) **267781**  
 (220) 27.02.2004  
 (320) 27.02.2004  
 (442) 18.08.2004  
 (151) 29.11.2004  
 (730) **Tekro, spol. s r.o.**, Višňová 2/484, Praha 4, 14000, CZ  
 (210) O 343612
- 
- (111) **267782**  
 (220) 27.02.2004  
 (320) 27.02.2004  
 (442) 18.08.2004  
 (151) 29.11.2004  
 (730) **Tekro, spol. s r.o.**, Višňová 2/484, Praha 4, 14000, CZ  
 (210) O 343613
- 
- (111) **267783**  
 (220) 27.02.2004  
 (320) 27.02.2004  
 (442) 18.08.2004  
 (151) 29.11.2004  
 (730) **Tekro, spol. s r.o.**, Višňová 2/484, Praha 4, 14000, CZ  
 (210) O 343614
- 
- (111) **267784**  
 (220) 27.02.2004  
 (320) 27.02.2004  
 (442) 18.08.2004  
 (151) 29.11.2004  
 (730) **SED, spol. s r.o.**, Vladivostocká 1460/2, Praha 10, 10000, CZ  
 (210) O 343619
- 
- (111) **267785**  
 (220) 27.02.2004  
 (320) 27.02.2004  
 (442) 18.08.2004  
 (151) 29.11.2004  
 (730) **Květoň Karel**, Roosveltova 17, Praha 6, 16000, CZ  
 (210) O 343621
- 
- (111) **267786**  
 (220) 27.02.2004  
 (320) 27.02.2004  
 (442) 18.08.2004
- (151) 29.11.2004
- (462) 18.08.2004
- (151) 29.11.2004
- (730) **Ing. Rostislav Velička - HENRI**, Náves Svobody 50/17, Olomouc - Holice, 78371, CZ  
 (210) O 343601
- 
- (151) 29.11.2004  
 (730) **Nižník Viktor**, Severní IV/14, Praha 4, 14000, CZ  
 (210) O 343632
- 
- (111) **267787**  
 (220) 27.02.2004  
 (320) 27.02.2004  
 (442) 18.08.2004  
 (151) 29.11.2004  
 (730) **PRESTIGE-M, spol. s r. o.**, Nám. dr. Eduarda Beneše 13/5, Liberec III, 46001, CZ  
 (210) O 343634
- 
- (111) **267788**  
 (220) 01.03.2004  
 (320) 01.03.2004  
 (442) 18.08.2004  
 (151) 29.11.2004  
 (730) **Platex, s. r. o.**, Křenkova 283, Česká Skalice, 55203, CZ  
 (210) O 343637
- 
- (111) **267789**  
 (220) 01.03.2004  
 (320) 01.03.2004  
 (442) 18.08.2004  
 (151) 29.11.2004  
 (730) **BACCHUS GROUP, s. r. o.**, Bolebořská 677, Praha 8, 18400, CZ  
 (210) O 343638
- 
- (111) **267790**  
 (220) 01.03.2004  
 (320) 01.03.2004  
 (442) 18.08.2004  
 (151) 29.11.2004  
 (730) **SENSIT HOLDING s. r. o.**, Školní 2610, Rožnov pod Radhoštěm, 75661, CZ  
 (210) O 343641
- 
- (111) **267791**  
 (220) 01.03.2004  
 (320) 01.03.2004  
 (442) 18.08.2004  
 (151) 29.11.2004  
 (730) **INCOMA Consult, s. r. o.**, Vysokovská 1336, Praha 9, 19300, CZ  
 (210) O 343642
- 
- (111) **267792**  
 (220) 01.03.2004  
 (320) 01.03.2004  
 (442) 18.08.2004  
 (151) 29.11.2004  
 (730) **INCOMA Consult s. r. o.**, Vysokovská 1336, Praha 9, 19300, CZ  
 (210) O 343643
- 
- (111) **267793**  
 (220) 26.02.2004  
 (320) 26.02.2004  
 (442) 18.08.2004  
 (151) 29.11.2004  
 (730) **AQUA - DEKOR s. r. o.**, Drážďanská 14, Ústí nad Labem, 40007, CZ  
 (210) O 343646
- 
- (111) **267794**  
 (220) 01.03.2004  
 (320) 01.03.2004  
 (442) 18.08.2004  
 (151) 29.11.2004  
 (730) **TWIGA AGENTURA s.r.o.**, Lublaňská 55, Praha 2, 12000, CZ

- 
- (210) O 343665
- 
- (111) **267795**  
(220) 01.03.2004  
(320) 01.03.2004  
(442) 18.08.2004  
(151) 29.11.2004  
(730) **ELPLAST - KPZ Rokycany, spol. s r.o.**, Mlečice 45, Zbiroh, okr. Rokycany, 33808, CZ  
(210) O 343674
- 
- (111) **267796**  
(220) 02.03.2004  
(320) 02.03.2004  
(442) 18.08.2004  
(151) 29.11.2004  
(730) **EEE s. r. o.**, Kořenského 1107/15, Praha 5, 15000, CZ  
(210) O 343690
- 
- (111) **267797**  
(220) 02.03.2004  
(320) 02.03.2004  
(442) 18.08.2004  
(151) 29.11.2004  
(730) **EEE s. r. o.**, Kořenského 1107/15, Praha 5, 15000, CZ  
(210) O 343691
- 
- (111) **267798**  
(220) 02.03.2004  
(320) 02.03.2004  
(442) 18.08.2004  
(151) 29.11.2004  
(730) **CIC plus, a.s.**, Kořenského 1107, Praha 5, 15000, CZ  
(210) O 343693
- 
- (111) **267799**  
(220) 03.03.2004  
(320) 03.03.2004  
(442) 18.08.2004  
(151) 29.11.2004  
(730) **Erdem Kemal**, Markova 2934/20, Ostrava - Zábřeh, 70030, CZ  
(210) O 343753
- 
- (111) **267800**  
(220) 03.03.2004  
(320) 03.03.2004  
(442) 18.08.2004  
(151) 29.11.2004  
(730) **U ZLATÝCH NŮŽEK s. r. o.**, Jílovská 1163/69, Praha 4, 14000, CZ  
(210) O 343754
- 
- (111) **267801**  
(220) 03.03.2004  
(320) 03.03.2004  
(442) 18.08.2004  
(151) 29.11.2004  
(730) **A & L soft, s. r. o.**, Nad Rokoskou 34, Praha 8, 18000, CZ  
(210) O 343755
- 
- (111) **267802**  
(220) 03.03.2004  
(320) 03.03.2004  
(442) 18.08.2004  
(151) 29.11.2004  
(730) **Mazda Motor Corporation**, 3-1, Shinchi, Fuchu-cho, Aki-gun, Hiroshima-ken, JP  
(210) O 343756
- 
- (111) **267803**  
(220) 03.03.2004
- 
- (420) 03.03.2004  
(442) 18.08.2004  
(151) 29.11.2004  
(730) **Nejedlý Pavel Ing.**, Legerova 60, Praha 2, 12000, CZ  
(210) O 343758
- 
- (111) **267804**  
(220) 03.03.2004  
(320) 03.03.2004  
(442) 18.08.2004  
(151) 29.11.2004  
(730) **IVAX Pharmaceuticals s. r. o.**, Ostravská 29, Opava - Komárov, 74770, CZ  
(210) O 343763
- 
- (111) **267805**  
(220) 03.03.2004  
(320) 03.03.2004  
(442) 18.08.2004  
(151) 29.11.2004  
(730) **IVAX Pharmaceuticals s. r. o.**, Ostravská 29, Opava - Komárov, 74770, CZ  
(210) O 343765
- 
- (111) **267806**  
(220) 03.03.2004  
(320) 03.03.2004  
(442) 18.08.2004  
(151) 29.11.2004  
(730) **IVAX Pharmaceuticals s. r. o.**, Ostravská 29, Opava - Komárov, 74770, CZ  
(210) O 343766
- 
- (111) **267807**  
(220) 03.03.2004  
(320) 03.03.2004  
(442) 18.08.2004  
(151) 29.11.2004  
(730) **Hrubý Zdeněk**, Dlouhá 1299, Hostivice, 25302, CZ  
(210) O 343771
- 
- (111) **267808**  
(220) 03.03.2004  
(320) 03.03.2004  
(442) 18.08.2004  
(151) 29.11.2004  
(730) **České dráhy, a. s.**, Nábřeží L. Svobody 1222, Praha 1, 11015, CZ  
(210) O 343773
- 
- (111) **267809**  
(220) 03.03.2004  
(320) 03.03.2004  
(442) 18.08.2004  
(151) 29.11.2004  
(730) **PHARMATRADE AG, spol. s r.o.**, Jihovýchodní VII/11, Praha 4, 14100, CZ  
(210) O 343774
- 
- (111) **267810**  
(220) 03.03.2004  
(320) 03.03.2004  
(442) 18.08.2004  
(151) 29.11.2004  
(730) **PHARMATRADE AG, spol. s r.o.**, Jihovýchodní VII/11, Praha 4, 14100, CZ  
(210) O 343775
- 
- (111) **267811**  
(220) 03.03.2004  
(320) 03.03.2004  
(442) 18.08.2004  
(151) 29.11.2004  
(730) **BIOPLANT s.r.o.**, Zbožská 2172, Nymburk, 28802, CZ

- (210) O 343776
- 
- (111) **267812**  
 (220) 03.03.2004  
 (320) 03.03.2004  
 (442) 18.08.2004  
 (151) 29.11.2004  
 (730) **BIOPLANT s.r.o.**, Zbožská 2172, Nymburk, 28802, CZ  
 (210) O 343777
- 
- (111) **267813**  
 (220) 03.03.2004  
 (320) 03.03.2004  
 (442) 18.08.2004  
 (151) 29.11.2004  
 (730) **CZFreeNet - Severní město, o.p.s.**, Rousovická 11, Praha 8, 18100, CZ  
 (210) O 343779
- 
- (111) **267814**  
 (220) 03.03.2004  
 (320) 03.03.2004  
 (442) 18.08.2004  
 (151) 29.11.2004  
 (730) **Hrb Jaroslav**, Radomská 469, Praha 8, 18100, CZ  
 (210) O 343780
- 
- (111) **267815**  
 (220) 04.03.2004  
 (320) 04.03.2004  
 (442) 18.08.2004  
 (151) 29.11.2004  
 (730) **Kostecké uzeniny a.s.**, Kostelec 60, Kostelec, 58861, CZ  
 (210) O 343785
- 
- (111) **267816**  
 (220) 04.03.2004  
 (320) 04.03.2004  
 (442) 18.08.2004  
 (151) 29.11.2004  
 (730) **CERTLINE, s.r.o.**, Generála Píky 1996/3, Brno, 61300, CZ  
 (210) O 343786
- 
- (111) **267817**  
 (220) 04.03.2004  
 (320) 04.03.2004  
 (442) 18.08.2004  
 (151) 29.11.2004  
 (730) **CERTLINE, s.r.o.**, Generála Píky 1996/3, Brno, 61300, CZ  
 (210) O 343788
- 
- (111) **267818**  
 (220) 04.03.2004  
 (320) 04.03.2004  
 (442) 18.08.2004  
 (151) 29.11.2004  
 (730) **E-SHOP s.r.o.**, Poděbradova 415/12, Plzeň, 30100, CZ  
 (210) O 343790
- 
- (111) **267819**  
 (220) 04.03.2004  
 (320) 04.03.2004  
 (442) 18.08.2004  
 (151) 29.11.2004  
 (730) **E-SHOP s.r.o.**, Poděbradova 415/12, Plzeň, 30100, CZ  
 (210) O 343791
- 
- (111) **267820**  
 (220) 04.03.2004  
 (320) 04.03.2004
- (442) 18.08.2004
- (151) 29.11.2004
- (730) **VALTECH TORS, v.o.s.**, Dolní Bojanovice, 69617, CZ  
 (210) O 343801
- 
- (111) **267821**  
 (220) 04.03.2004  
 (320) 04.03.2004  
 (442) 18.08.2004  
 (151) 29.11.2004  
 (730) **Porcela Plus a.s.**, Štěpánská 540/7, Praha 2, 12000, CZ  
 (210) O 343804
- 
- (111) **267822**  
 (220) 04.03.2004  
 (320) 04.03.2004  
 (442) 18.08.2004  
 (151) 29.11.2004  
 (730) **SPAR Česká obchodní společnost s.r.o.**, Nákupní 389/1, Praha 10, 10200, CZ  
 (210) O 343806
- 
- (111) **267823**  
 (220) 04.03.2004  
 (320) 04.03.2004  
 (442) 18.08.2004  
 (151) 29.11.2004  
 (730) **Quinary Capital Group, s.r.o.**, Balbínova 404/22, Praha 2 - Vinohrady, 12000, CZ  
 (210) O 343814
- 
- (111) **267824**  
 (220) 04.03.2004  
 (320) 04.03.2004  
 (442) 18.08.2004  
 (151) 29.11.2004  
 (730) **Quinary Capital Group, s.r.o.**, Balbínova 404/22, Praha 2 - Vinohrady, 12000, CZ  
 (210) O 343815
- 
- (111) **267825**  
 (220) 04.03.2004  
 (320) 04.03.2004  
 (442) 18.08.2004  
 (151) 29.11.2004  
 (730) **Knorr-Naehrmittel Aktiengesellschaft**, Bahnhofstrasse 19, Thayngen, CH  
 (210) O 343817
- 
- (111) **267826**  
 (220) 04.03.2004  
 (320) 04.03.2004  
 (442) 18.08.2004  
 (151) 29.11.2004  
 (730) **Horváthová Jessica**, Baranova 4, Praha 3, 13000, CZ  
 (210) O 343820
- 
- (111) **267827**  
 (220) 04.03.2004  
 (320) 04.03.2004  
 (442) 18.08.2004  
 (151) 29.11.2004  
 (730) **Hušek Radek**, Sevastopolská 28/48, Kladno, 27204, CZ  
 (210) O 343825
- 
- (111) **267828**  
 (220) 04.03.2004  
 (320) 04.03.2004  
 (442) 18.08.2004  
 (151) 29.11.2004  
 (730) **HELLADA s. r. o.**, U Hellady 372/1, Praha 4, 14000, CZ  
 (210) O 343826
-

- 
- (111) **267829**  
(220) 04.03.2004  
(320) 04.03.2004  
(442) 18.08.2004  
(151) 29.11.2004  
(730) **IBOS s.r.o.**, J. Š. Baara 29, České Budějovice, 37001, CZ  
(210) O 343830
- 
- (111) **267830**  
(220) 05.03.2004  
(320) 05.03.2004  
(442) 18.08.2004  
(151) 29.11.2004  
(730) **AAC a. s.**, Chelčického 95/15, České Budějovice, 37001, CZ  
(210) O 343832
- 
- (111) **267831**  
(220) 05.03.2004  
(320) 05.03.2004  
(442) 18.08.2004  
(151) 29.11.2004  
(730) **HRONOVSKÝ s. r. o.**, Bohuslavice nad Metují 98, Bohuslavice, 54906, CZ  
(210) O 343839
- 
- (111) **267832**  
(220) 05.03.2004  
(320) 05.03.2004  
(442) 18.08.2004  
(151) 29.11.2004  
(730) **Popželev Dalibor**, Bráfova 15, Brno, 61600, CZ  
(210) O 343860
- 
- (111) **267833**  
(220) 05.03.2004  
(320) 05.03.2004  
(442) 18.08.2004  
(151) 29.11.2004  
(730) **Dvořák Martin**, V Koutech 164, Potštejn, 51743, CZ  
(210) O 343863
- 
- (111) **267834**  
(220) 08.03.2004  
(320) 08.03.2004  
(442) 18.08.2004  
(151) 29.11.2004  
(730) **SPOLEČNOST ZÁMEK ZBIROH s.r.o.**, Měchenická 2560, Praha 4, 14000, CZ  
(210) O 343884
- 
- (111) **267835**  
(220) 08.03.2004  
(320) 08.03.2004  
(442) 18.08.2004  
(151) 29.11.2004  
(730) **WELLCO Brno s.r.o.**, Příkop 9, Brno, 60200, CZ  
(210) O 343888
- 
- (111) **267836**  
(220) 08.03.2004  
(320) 08.03.2004  
(442) 18.08.2004  
(151) 29.11.2004  
(730) **Bilíková Blanka**, Polešovice 608, Polešovice, 68737, CZ  
(210) O 343893
- 
- (111) **267837**  
(220) 08.03.2004  
(320) 08.03.2004  
(442) 18.08.2004  
(151) 29.11.2004
- 
- (460) **Kenvelo CZ spol. s r. o.**, Průhonická 119, Říčany u Prahy, 25101, CZ  
(210) O 343900
- 
- (111) **267838**  
(220) 08.03.2004  
(320) 08.03.2004  
(442) 18.08.2004  
(151) 29.11.2004  
(730) **MEDICOL a. s.**, Švermova 268, Liberec 10, 46010, CZ  
(210) O 343904
- 
- (111) **267839**  
(220) 08.03.2004  
(320) 08.03.2004  
(442) 18.08.2004  
(151) 29.11.2004  
(730) **ALO jewelry, s. r. o.**, Tusarova 1215, Praha 7, 17000, CZ  
(210) O 343907
- 
- (111) **267840**  
(220) 08.03.2004  
(320) 08.03.2004  
(442) 18.08.2004  
(151) 29.11.2004  
(730) **Želetavská sýrárna, a. s.**, Pražská 218, Želetava, 67526, CZ  
(210) O 343909
- 
- (111) **267841**  
(220) 08.03.2004  
(320) 08.03.2004  
(442) 18.08.2004  
(151) 29.11.2004  
(730) **Štěpánek Petr**, Smečenská 564, Kladno 4, 27204, CZ  
(210) O 343918
- 
- (111) **267842**  
(220) 08.03.2004  
(320) 08.03.2004  
(442) 18.08.2004  
(151) 29.11.2004  
(730) **Štěpánek Petr**, Smečenská 564, Kladno 4, 27204, CZ  
(210) O 343919
- 
- (111) **267843**  
(220) 08.03.2004  
(320) 08.03.2004  
(442) 18.08.2004  
(151) 29.11.2004  
(730) **Štěpánek Petr**, Smečenská 564, Kladno 4, 27204, CZ  
(210) O 343920
- 
- (111) **267844**  
(220) 09.03.2004  
(320) 09.03.2004  
(442) 18.08.2004  
(151) 29.11.2004  
(730) **Vojta Pavel Ing.**, Nedvěžská 14/2229, Praha 10, 10000, CZ  
(210) O 343952
- 
- (111) **267845**  
(220) 09.03.2004  
(320) 09.03.2004  
(442) 18.08.2004  
(151) 29.11.2004  
(730) **MOKURAY HOLDING a. s.**, Cejl 58/72, Brno, 60200, CZ  
(210) O 343954
- 
- (111) **267846**



- (220) 09.03.2004  
(320) 09.03.2004  
(442) 18.08.2004  
(151) 29.11.2004  
(730) **Kroul Petr**, 17. listopadu 1323, Žamberk, 56401, CZ  
(210) O 343955
- 
- (111) **267847**  
(220) 09.03.2004  
(320) 09.03.2004  
(442) 18.08.2004  
(151) 29.11.2004  
(730) **Euro - Jordán, s. r. o.**, Zahradní 301, Podivín, 69145, CZ  
(210) O 343964
- 
- (111) **267848**  
(220) 09.03.2004  
(320) 09.03.2004  
(442) 18.08.2004  
(151) 29.11.2004  
(730) **Bendová Dana Ing.**, Kubelíková 42, Praha 3, 13000, CZ  
(210) O 343967
- 
- (111) **267849**  
(220) 10.03.2004  
(320) 10.03.2004  
(442) 18.08.2004  
(151) 29.11.2004  
(730) **Holá Jolana**, Nová Ves nad Nisou 452, Nová Ves nad Nisou, 46827, CZ  
(210) O 343969
- 
- (111) **267850**  
(220) 10.03.2004  
(320) 10.03.2004  
(442) 18.08.2004  
(151) 29.11.2004  
(730) **Křenek Martin**, Řetízková 14, Jablonec n/Nisou, 46601, CZ  
(210) O 343970
- 
- (111) **267851**  
(220) 10.03.2004  
(320) 10.03.2004  
(442) 18.08.2004  
(151) 29.11.2004  
(730) **HALA ZUBŘÍ O.P.S.**, Hlavní 492, Zubří, 75654, CZ  
(210) O 343972
- 
- (111) **267852**  
(220) 10.03.2004  
(320) 10.03.2004  
(442) 18.08.2004  
(151) 29.11.2004  
(730) **UNIVERZITA J. E. PURLYNĚ v ÚSTÍ NAD LABEM I Fakulta sociálně ekonomická**, Hoření 13, Ústí nad Labem, 40001, CZ  
(210) O 343973
- 
- (111) **267853**  
(220) 10.03.2004  
(320) 10.03.2004  
(442) 18.08.2004  
(151) 29.11.2004  
(730) **Expert & partner engineering, spol. s r.o.**, Na Lysinách 852/41, Praha 4-Hodkovičky, 14700, CZ  
(210) O 343974
- 
- (111) **267854**  
(220) 19.03.2004  
(320) 19.03.2004  
(442) 18.08.2004  
(151) 29.11.2004
- (730) **Marketingová společnost S.E.N., spol. s r.o.**, Květnového vítězství 1119/29, Praha 4, 14900, CZ  
(210) O 343975
- 
- (111) **267855**  
(220) 10.03.2004  
(320) 13.01.2004  
(442) 18.08.2004  
(151) 29.11.2004  
(730) **Pfizer Products Inc.**, Eastern Point Road, Groton, CT, US  
(210) O 343988
- 
- (111) **267856**  
(220) 10.03.2004  
(320) 10.03.2004  
(442) 18.08.2004  
(151) 29.11.2004  
(730) **Clinique Laboratories, Inc.**, 767 Fifth Avenue, New York, 10153, NY, US  
(210) O 343990
- 
- (111) **267857**  
(220) 10.03.2004  
(320) 10.03.2004  
(442) 18.08.2004  
(151) 29.11.2004  
(730) **Mars, Incorporated**, 6885 Elm Street, Mc Lean, 22101-3883, VA, US  
(210) O 343991
- 
- (111) **267858**  
(220) 10.03.2004  
(320) 10.03.2004  
(442) 18.08.2004  
(151) 29.11.2004  
(730) **Mars, Incorporated**, 6885 Elm Street, 22101-3883, VA, US  
(210) O 343992
- 
- (111) **267859**  
(220) 10.03.2004  
(320) 10.03.2004  
(442) 18.08.2004  
(151) 29.11.2004  
(730) **Nepolský Jiří**, Mrklov 124, Jilemnice, 51401, CZ  
(210) O 343999
- 
- (111) **267860**  
(220) 10.03.2004  
(320) 10.03.2004  
(442) 18.08.2004  
(151) 29.11.2004  
(730) **PROBASS s. r. o.**, Nad Obcí I 13/1376, Praha 4 - Krč, 14000, CZ  
(210) O 344000
- 
- (111) **267861**  
(220) 10.03.2004  
(320) 10.03.2004  
(442) 18.08.2004  
(151) 29.11.2004  
(730) **RINGIER ČR a. s.**, Domažlická 1139, Praha 3, 13000, CZ  
(210) O 344012
- 
- (111) **267862**  
(220) 10.03.2004  
(320) 10.03.2004  
(442) 18.08.2004  
(151) 29.11.2004  
(730) **RINGIER ČR a. s.**, Domažlická 1139, Praha 3, 13000, CZ

- 
- (210) O 344013
- 
- (111) **267863**  
(220) 10.03.2004  
(320) 10.03.2004  
(442) 18.08.2004  
(151) 29.11.2004  
(730) **MILUŠE KRÁLOVÁ - ORIENTAL DANCE ACADEMY**, Kurská 296/4, Brno, 62500, CZ  
(210) O 344014
- 
- (111) **267864**  
(220) 10.03.2004  
(320) 10.03.2004  
(442) 18.08.2004  
(151) 29.11.2004  
(730) **4 PRONO, s.r.o.**, Na Poříčí 17, Praha 1, 11000, CZ  
(210) O 344015
- 
- (111) **267865**  
(220) 11.03.2004  
(320) 11.03.2004  
(442) 18.08.2004  
(151) 29.11.2004  
(730) **Pirhala Ján Ing.**, Sportovní 2480/1, Karviná-Nové Město, 73506, CZ  
(210) O 344016
- 
- (111) **267866**  
(220) 11.03.2004  
(320) 11.03.2004  
(442) 18.08.2004  
(151) 29.11.2004  
(730) **Brož Matěj**, Hněvkovského 1387, Praha 4, 14900, CZ  
(210) O 344018
- 
- (111) **267867**  
(220) 11.03.2004  
(320) 11.03.2004  
(442) 18.08.2004  
(151) 29.11.2004  
(730) **REALITY EU s.r.o.**, Palackého 71, Náchod, 54701, CZ  
(210) O 344019
- 
- (111) **267868**  
(220) 11.03.2004  
(320) 11.03.2004  
(442) 18.08.2004  
(151) 29.11.2004  
(730) **UJP PRAHA a. s.**, Nad Kamínkou 1345, Praha-Zbraslav, 15610, CZ  
(210) O 344020
- 
- (111) **267869**  
(220) 11.03.2004  
(320) 11.03.2004  
(442) 18.08.2004  
(151) 29.11.2004  
(730) **UJP PRAHA a. s.**, Nad Kamínkou 1345, Praha-Zbraslav, 15610, CZ  
(210) O 344021
- 
- (111) **267870**  
(220) 11.03.2004  
(320) 11.03.2004  
(442) 18.08.2004  
(151) 29.11.2004  
(730) **UJP PRAHA a. s.**, Nad Kamínkou 1345, Praha-Zbraslav, 15610, CZ  
(210) O 344022
- 
- (111) **267871**  
(220) 11.03.2004
- 
- (420) 11.03.2004  
(442) 18.08.2004  
(151) 29.11.2004  
(730) **NOCC, a. s.**, Dopraváků 3, Praha 8 - Dolní Chabry, 18400, CZ  
(210) O 344033
- 
- (111) **267872**  
(220) 11.03.2004  
(320) 11.03.2004  
(442) 18.08.2004  
(151) 29.11.2004  
(730) **NOCC, a. s.**, Dopraváků 3, Praha 8-Dolní Chabry, 18400, CZ  
(210) O 344034
- 
- (111) **267873**  
(220) 11.03.2004  
(320) 11.03.2004  
(442) 18.08.2004  
(151) 29.11.2004  
(730) **PROFARMA - PRODUKT s. r. o.**, Liberecká 20, Jablonec nad Nisou, 46601, CZ  
(210) O 344036
- 
- (111) **267874**  
(220) 11.03.2004  
(320) 11.03.2004  
(442) 18.08.2004  
(151) 29.11.2004  
(730) **SORBO PLUS, s. r. o.**, Bohuslavice u Zlína 211, Bohuslavice u Zlína, 76351, CZ  
(210) O 344038
- 
- (111) **267875**  
(220) 11.03.2004  
(320) 11.03.2004  
(442) 18.08.2004  
(151) 29.11.2004  
(730) **SORBO PLUS, s. r. o.**, Bohuslavice u Zlína 211, Bohuslavice u Zlína, 76351, CZ  
(210) O 344039
- 
- (111) **267876**  
(220) 11.03.2004  
(320) 11.03.2004  
(442) 18.08.2004  
(151) 29.11.2004  
(730) **ČEPRO, a. s.**, Spálená 5/84, Praha 1, 11121, CZ  
(210) O 344040
- 
- (111) **267877**  
(220) 11.03.2004  
(320) 11.03.2004  
(442) 18.08.2004  
(151) 29.11.2004  
(730) **Český svaz včelařů**, Křemencova 8, Praha 1, 11524, CZ  
(210) O 344046
- 
- (111) **267878**  
(220) 12.03.2004  
(320) 12.03.2004  
(442) 18.08.2004  
(151) 29.11.2004  
(730) **Atl a spol. s r. o. Továrna na stroje**, Ke slatinám 117, Praha 10, 10900, CZ  
(210) O 344055
- 
- (111) **267879**  
(220) 12.03.2004  
(320) 12.03.2004  
(442) 18.08.2004  
(151) 29.11.2004  
(730) **AMM Otáhal s.r.o.**, Kobyly 723, Kobyly, 69110, CZ

- (210) O 344065
- 
- (111) **267880**  
 (220) 13.03.2004  
 (320) 13.03.2004  
 (442) 18.08.2004  
 (151) 29.11.2004  
 (730) **DAVAY COMMUNICATIONS s. r. o.**, Kameničkova 2, Brno, 61600, CZ  
 (210) O 344379
- 
- (111) **267881**  
 (220) 15.03.2004  
 (320) 15.03.2004  
 (442) 18.08.2004  
 (151) 29.11.2004  
 (730) **VB LEASING CZ, spol. s r. o.**, Heršpická 5, Brno, 63900, CZ  
 (210) O 344407
- 
- (111) **267882**  
 (220) 15.03.2004  
 (320) 15.03.2004  
 (442) 18.08.2004  
 (151) 29.11.2004  
 (730) **VB LEASING CZ, spol. s r. o.**, Heršpická 5, Brno, 63900, CZ  
 (210) O 344409
- 
- (111) **267883**  
 (220) 15.03.2004  
 (320) 15.03.2004  
 (442) 18.08.2004  
 (151) 29.11.2004  
 (730) **tope trading international s.r.o.**, Moravní nábřeží 1208, Uherské Hradiště, 68601, CZ  
 (210) O 344414
- 
- (111) **267884**  
 (220) 16.03.2004  
 (320) 16.03.2004  
 (442) 18.08.2004  
 (151) 29.11.2004  
 (730) **VALTECH TORS, v.o.s.**, Dolní Bojanovice, 69617, CZ  
 (210) O 344437
- 
- (111) **267885**  
 (220) 16.03.2004  
 (320) 16.03.2004  
 (442) 18.08.2004  
 (151) 29.11.2004  
 (730) **EUROPRESS, k. s.**, Viktora Huga 6, Praha 5, 15000, CZ  
 (210) O 344440
- 
- (111) **267886**  
 (220) 16.03.2004  
 (320) 16.03.2004  
 (442) 18.08.2004  
 (151) 29.11.2004  
 (730) **SWAY s. r. o.**, Soběšovice 217, Frýdek-Místek, 73938, CZ  
 (210) O 344441
- 
- (111) **267887**  
 (220) 16.03.2004  
 (320) 16.03.2004  
 (442) 18.08.2004  
 (151) 29.11.2004  
 (730) **EUROPRESS, k. s.**, Viktora Huga 6, Praha 5, 15000, CZ  
 (210) O 344443
- 
- (111) **267888**  
 (220) 16.03.2004  
 (320) 16.03.2004  
 (442) 18.08.2004  
 (151) 29.11.2004  
 (730) **HC MOST spol. s r. o.**, Rudolická 1700, Most, 43401, CZ  
 (210) O 344444
- 
- (111) **267889**  
 (220) 16.03.2004  
 (320) 16.03.2004  
 (442) 18.08.2004  
 (151) 29.11.2004  
 (730) **CARDO tuning s.r.o.**, Partyzánská 16, Most, 43401, CZ  
 (210) O 344445
- 
- (111) **267890**  
 (220) 16.03.2004  
 (320) 16.03.2004  
 (442) 18.08.2004  
 (151) 29.11.2004  
 (730) **Taro Pharmaceutical Industries, Ltd.**, 14 Hakitor Street, Haifa Bay, IL  
 (210) O 344446
- 
- (111) **267891**  
 (220) 16.03.2004  
 (320) 16.03.2004  
 (442) 18.08.2004  
 (151) 29.11.2004  
 (730) **Jaroslav Radoš, řeznictví, uzenářství**, Osecká 179, Lom u Mostu, 43511, CZ  
 (210) O 344447
- 
- (111) **267892**  
 (220) 16.03.2004  
 (320) 16.03.2004  
 (442) 18.08.2004  
 (151) 29.11.2004  
 (730) **Matějka Antonín**, Sadová 99, Týnec nad Sázavou, 25741, CZ  
 (210) O 344448
- 
- (111) **267893**  
 (220) 16.03.2004  
 (320) 16.03.2004  
 (442) 18.08.2004  
 (151) 29.11.2004  
 (730) **GEN MAN VENTURES AG**, Blegistrasse 1, Rotkreuz/Zug, CH  
 (210) O 344449
- 
- (111) **267894**  
 (220) 16.03.2004  
 (320) 16.03.2004  
 (442) 18.08.2004  
 (151) 29.11.2004  
 (730) **SHC MANAGEMENT PRAGUE s. r. o.**, nám. Curieových 43/5, Praha 1, 11000, CZ  
 (210) O 344451
- 
- (111) **267895**  
 (220) 16.03.2004  
 (320) 16.03.2004  
 (442) 18.08.2004  
 (151) 29.11.2004  
 (730) **SHC MANAGEMENT PRAGUE s. r. o.**, nám. Curieových 43/5, Praha 1, 11000, CZ  
 (210) O 344452
- 
- (111) **267896**  
 (220) 16.03.2004

- 
- (320) 16.03.2004  
(442) 18.08.2004  
(151) 29.11.2004  
(730) **SHC MANAGEMENT PRAGUE s. r. o.**, nám. Curieových 43/5, Praha 1, 11000, CZ  
(210) O 344453
- 
- (111) **267897**  
(220) 16.03.2004  
(320) 16.03.2004  
(442) 18.08.2004  
(151) 29.11.2004  
(730) **E-LEXICON spol. s r.o.**, Branická 537/103, Praha 4, 14700, CZ  
(210) O 344458
- 
- (111) **267898**  
(220) 16.03.2004  
(320) 16.03.2004  
(442) 18.08.2004  
(151) 29.11.2004  
(730) **HISAR s. r. o.**, Michalská 11/440, Praha 1, 11000, CZ  
(210) O 344472
- 
- (111) **267899**  
(220) 16.03.2004  
(320) 16.03.2004  
(442) 18.08.2004  
(151) 29.11.2004  
(730) **AVENIMA, spol. s r. o.**, Karolíny Světlé 34, Praha 1, 11000, CZ  
(210) O 344473
- 
- (111) **267900**  
(220) 17.03.2004  
(320) 17.03.2004  
(442) 18.08.2004  
(151) 29.11.2004  
(730) **Vino Valtice CZ s. r. o.**, Nám. Svobody 3, Valtice, 69142, CZ  
(210) O 344480
- 
- (111) **267901**  
(220) 17.03.2004  
(320) 17.03.2004  
(442) 18.08.2004  
(151) 29.11.2004  
(730) **GELATO ITALIANO spol. s r.o.**, Staroměstské náměstí 14/604, Praha 1, 11000, CZ  
(210) O 344490
- 
- (111) **267902**  
(220) 17.03.2004  
(320) 17.03.2004  
(442) 18.08.2004  
(151) 29.11.2004  
(730) **British American Tobacco (Czech Republic) s.r.o.**, Vinohradská 151/2828, Praha 3, 13000, CZ  
(210) O 344491
- 
- (111) **267903**  
(220) 17.03.2004  
(320) 17.03.2004  
(442) 18.08.2004  
(151) 29.11.2004  
(730) **British American Tobacco (Czech Republic) s.r.o.**, Vinohradská 151/2828, Praha 3, 13000, CZ  
(210) O 344492
- 
- (111) **267904**  
(220) 17.03.2004  
(320) 17.03.2004  
(442) 18.08.2004  
(151) 29.11.2004
- 
- (730) **SECESPOL - CZ s.r.o.**, Branická 247/1400, Praha 4, 14000, CZ  
(210) O 344495
- 
- (111) **267905**  
(220) 17.03.2004  
(320) 17.03.2004  
(442) 18.08.2004  
(151) 29.11.2004  
(730) **SECESPOL - CZ s.r.o.**, Branická 247/1400, Praha 4, 14000, CZ  
(210) O 344496
- 
- (111) **267906**  
(220) 17.03.2004  
(320) 17.03.2004  
(442) 18.08.2004  
(151) 29.11.2004  
(730) **H-COLOR, s.r.o.**, Libušská 213, Praha 4, 14200, CZ  
(210) O 344497
- 
- (111) **267907**  
(220) 17.03.2004  
(320) 17.03.2004  
(442) 18.08.2004  
(151) 29.11.2004  
(730) **MEGA Production a. s.**, Nejedlého 5, Brno, 63800, CZ  
(210) O 344498
- 
- (111) **267908**  
(220) 17.03.2004  
(320) 17.03.2004  
(442) 18.08.2004  
(151) 29.11.2004  
(730) **FCC PUBLIC s.r.o.**, Pod Vodárenskou věží 4, Praha 8, 18208, CZ  
(210) O 344504
- 
- (111) **267909**  
(220) 18.03.2004  
(320) 18.03.2004  
(442) 18.08.2004  
(151) 29.11.2004  
(730) **Národní dům - Kulturní dům železničářů, s.r.o.**, nám. Míru 9, Praha 2, 12053, CZ  
(210) O 344527
- 
- (111) **267910**  
(220) 18.03.2004  
(320) 18.03.2004  
(442) 18.08.2004  
(151) 29.11.2004  
(730) **PLUS OIL, s.r.o.**, Dolní Bečva 598, Dolní Bečva, 75655, CZ  
(210) O 344547
- 
- (111) **267911**  
(220) 18.03.2004  
(320) 18.03.2004  
(442) 18.08.2004  
(151) 29.11.2004  
(730) **PLUS OIL, s.r.o.**, Dolní Bečva 598, Dolní Bečva, 75655, CZ  
(210) O 344548
- 
- (111) **267912**  
(220) 18.03.2004  
(320) 18.03.2004  
(442) 18.08.2004  
(151) 29.11.2004  
(730) **Mladá fronta a.s.**, Mezi Vodami 1952/9, Praha 4 - Modřany, 14300, CZ  
(210) O 344550
-

- (111) **267913**  
 (220) 18.03.2004  
 (320) 18.03.2004  
 (442) 18.08.2004  
 (151) 29.11.2004  
 (730) **Kofola a. s.**, Za drahou 1, Krnov, 79401, CZ  
 (210) O 344553
- 
- (111) **267914**  
 (220) 18.03.2004  
 (320) 18.03.2004  
 (442) 18.08.2004  
 (151) 29.11.2004  
 (730) **Kofola a. s.**, Za drahou 1, Krnov, 79401, CZ  
 (210) O 344554
- 
- (111) **267915**  
 (220) 18.03.2004  
 (320) 18.03.2004  
 (442) 18.08.2004  
 (151) 29.11.2004  
 (730) **Kofola a. s.**, Za drahou 1, Krnov, 79401, CZ  
 (210) O 344555
- 
- (111) **267916**  
 (220) 19.03.2004  
 (320) 19.03.2004  
 (442) 18.08.2004  
 (151) 29.11.2004  
 (730) **Matuška Miroslav**, Doly 417, Dobruška, 51801, CZ  
 (210) O 344577
- 
- (111) **267917**  
 (220) 19.03.2004  
 (320) 19.03.2004  
 (442) 18.08.2004  
 (151) 29.11.2004  
 (730) **A.T.A. technik spol. s r.o.**, Mechovka 245, Praha 9, 19014, CZ  
 (210) O 344584
- 
- (111) **267918**  
 (220) 19.03.2004  
 (320) 19.03.2004  
 (442) 18.08.2004  
 (151) 29.11.2004  
 (730) **A.T.A. technik spol. s r.o.**, Mechovka 245, Praha 9, 19014, CZ  
 (210) O 344585
- 
- (111) **267919**  
 (220) 19.03.2004  
 (320) 19.03.2004  
 (442) 18.08.2004  
 (151) 29.11.2004  
 (730) **Mul-T-Lock Technologies Ltd.**, Mul-T-Lock Park, Ha Atzmaut Blvd., P. O. Box 637, Yavne, IL  
 (210) O 344591
- 
- (111) **267920**  
 (220) 19.03.2004  
 (320) 19.03.2004  
 (442) 18.08.2004  
 (151) 29.11.2004  
 (730) **Kadlecová Kateřina**, Machkova 1646, Praha 4, 14900, CZ  
 (210) O 344607
- 
- (111) **267921**  
 (220) 19.03.2004  
 (320) 19.03.2004  
 (442) 18.08.2004  
 (151) 29.11.2004
- (730) **CASINO KARTÁČ Group a. s.**, Slévárenská 5/400, Ostrava-Mariánské Hory, 70900, CZ  
 (210) O 344611
- 
- (111) **267922**  
 (220) 22.03.2004  
 (320) 22.03.2004  
 (442) 18.08.2004  
 (151) 29.11.2004  
 (730) **HORSTAV hotel s.r.o.**, Špindlerův Mlýn 288, Špindlerův Mlýn, 54351, CZ  
 (210) O 344634
- 
- (111) **267923**  
 (220) 22.03.2004  
 (320) 22.03.2004  
 (442) 18.08.2004  
 (151) 29.11.2004  
 (730) **LIFTEC CZ, spol. s r. o.**, Počernická 272/96, Praha 10, 10803, CZ  
 (210) O 344659
- 
- (111) **267924**  
 (220) 22.03.2004  
 (320) 22.03.2004  
 (442) 18.08.2004  
 (151) 29.11.2004  
 (730) **LIFTEC CZ, spol. s r. o.**, Počernická 272/96, Praha 10, 10803, CZ  
 (210) O 344660
- 
- (111) **267925**  
 (220) 22.03.2004  
 (320) 22.03.2004  
 (442) 18.08.2004  
 (151) 29.11.2004  
 (730) **LIFTEC CZ, spol. s r. o.**, Počernická 272/96, Praha 10, 10803, CZ  
 (210) O 344661
- 
- (111) **267926**  
 (220) 22.03.2004  
 (320) 22.03.2004  
 (442) 18.08.2004  
 (151) 29.11.2004  
 (730) **LIFTEC CZ, spol. s r. o.**, Počernická 272/96, Praha 10, 10803, CZ  
 (210) O 344662
- 
- (111) **267927**  
 (220) 22.03.2004  
 (320) 22.03.2004  
 (442) 18.08.2004  
 (151) 29.11.2004  
 (730) **Kratochvílová Magdalena**, Ranská 225, Praha - Újezd nad lesy, 19016, CZ  
 (210) O 344663
- 
- (111) **267928**  
 (220) 22.03.2004  
 (320) 22.03.2004  
 (442) 18.08.2004  
 (151) 29.11.2004  
 (730) **RELTEX s. r. o.**, Jeremenkova 751, Praha 4, 14700, CZ  
 (210) O 344664
- 
- (111) **267929**  
 (220) 22.03.2004  
 (320) 22.03.2004  
 (442) 18.08.2004  
 (151) 29.11.2004  
 (730) **Berka Jaroslav MUDr.**, Široká 77, Český Krumlov, 38101, CZ

- 
- (210) O 344666
- 
- (111) **267930**  
(220) 23.03.2004  
(320) 23.03.2004  
(442) 18.08.2004  
(151) 29.11.2004  
(730) **Eichertová Ludmila**, Václava III 10, Olomouc, 77900, CZ  
(210) O 344671
- 
- (111) **267931**  
(220) 23.03.2004  
(320) 23.03.2004  
(442) 18.08.2004  
(151) 29.11.2004  
(730) **AGRO ALIANCE s.r.o.**, Třebotov 304, Třebotov, 25226, CZ  
(210) O 344692
- 
- (111) **267932**  
(220) 23.03.2004  
(320) 23.03.2004  
(442) 18.08.2004  
(151) 29.11.2004  
(730) **AGRO ALIANCE s.r.o.**, Třebotov 304, Třebotov, 25226, CZ  
(210) O 344693
- 
- (111) **267933**  
(220) 23.03.2004  
(320) 23.03.2004  
(442) 18.08.2004  
(151) 29.11.2004  
(730) **AGRO ALIANCE s.r.o.**, Třebotov 304, Třebotov, 25226, CZ  
(210) O 344694
- 
- (111) **267934**  
(220) 23.03.2004  
(320) 23.03.2004  
(442) 18.08.2004  
(151) 29.11.2004  
(730) **Česká pojišťovna a. s.**, Spálená 75/16, Praha 1, 11304, CZ  
(210) O 344696
- 
- (111) **267935**  
(220) 23.03.2004  
(320) 23.03.2004  
(442) 18.08.2004  
(151) 29.11.2004  
(730) **LG Electronics Inc.**, 20, Yoido-dong, Yongdungpo-gu, Seoul, KR  
(210) O 344698
- 
- (111) **267936**  
(220) 23.03.2004  
(320) 23.03.2004  
(442) 18.08.2004  
(151) 29.11.2004  
(730) **Kroutil Jan**, Kosmonautů 164, Pardubice, 53009, CZ  
(210) O 344713
- 
- (111) **267937**  
(220) 23.03.2004  
(320) 23.03.2004  
(442) 18.08.2004  
(151) 29.11.2004  
(730) **Rafaj Luděk Ing.**, Ke Skalce 106, Fryšták, 76316, CZ  
(210) O 344717
- 
- (111) **267938**
- 
- (220) 23.03.2004  
(320) 23.03.2004  
(442) 18.08.2004  
(151) 29.11.2004  
(730) **Rafaj Luděk Ing.**, Ke Skalce 106, Fryšták, 76316, CZ  
(210) O 344718
- 
- (111) **267939**  
(220) 24.03.2004  
(320) 24.03.2004  
(442) 18.08.2004  
(151) 29.11.2004  
(730) **Čenek Petr Ing.**, Sídliště II/932, Bystřice nad Pernštejnem, 59301, CZ  
(210) O 344735
- 
- (111) **267940**  
(220) 24.03.2004  
(320) 24.03.2004  
(442) 18.08.2004  
(151) 29.11.2004  
(730) **BATA BRANDS S. A. R. L., LUXEMBOURG, SUCCURSALE DE LAUSANNE**, Avenue de Rhodanie 70, Lausanne, CH  
(210) O 344753
- 
- (111) **267941**  
(220) 24.03.2004  
(320) 24.03.2004  
(442) 18.08.2004  
(151) 29.11.2004  
(730) **ULMER s.r.o.**, Generála Vlachého 305, Mokré Lazce, 74762, CZ  
(210) O 344761
- 
- (111) **267942**  
(220) 24.03.2004  
(320) 24.03.2004  
(442) 18.08.2004  
(151) 29.11.2004  
(730) **Vladimír Kvapil CHLADMONT**, Nevanova 1057/28, Praha 6 - Řepy, 16300, CZ  
(210) O 344763
- 
- (111) **267943**  
(220) 24.03.2004  
(320) 24.03.2004  
(442) 18.08.2004  
(151) 29.11.2004  
(730) **T - CZ, a.s.**, Na Strži 241/28, Praha 4, 14000, CZ  
(210) O 344768
- 
- (111) **267944**  
(220) 25.03.2004  
(320) 25.03.2004  
(442) 18.08.2004  
(151) 29.11.2004  
(730) **INTERFOOD Ltd. spol. s r.o.**, Zábřeh 145, Dolní Benešov, 74722, CZ  
(210) O 344807
- 
- (111) **267945**  
(220) 26.03.2004  
(320) 26.03.2004  
(442) 18.08.2004  
(151) 29.11.2004  
(730) **Moravské vinařské závody s.r.o.**, Hukvaldy 29, Frýdek-Místek, 73946, CZ  
(210) O 344818
- 
- (111) **267946**  
(220) 26.03.2004  
(320) 26.03.2004  
(442) 18.08.2004

- (151) 29.11.2004  
(730) **Fulnek Jaroslav**, Kopřivnice - Lubina 194, Kopřivnice - Lubina, 74221, CZ  
(210) O 344819
- 
- (111) **267947**  
(220) 26.03.2004  
(320) 26.03.2004  
(442) 18.08.2004  
(151) 29.11.2004  
(730) **CZECHSERVIS PRAHA s.r.o.**, Korunní 24/769, Praha 2, 12000, CZ  
(210) O 344823
- 
- (111) **267948**  
(220) 26.03.2004  
(320) 26.03.2004  
(442) 18.08.2004  
(151) 29.11.2004  
(730) **Pivovar Černá Hora, a.s.**, Černá Hora 3/5, Černá Hora, 67921, CZ  
(210) O 344824
- 
- (111) **267949**  
(220) 26.03.2004  
(320) 26.03.2004  
(442) 18.08.2004  
(151) 29.11.2004  
(730) **SOARE SEKT a.s.**, Podhorská 74, Jablonec nad Nisou, 46601, CZ  
(210) O 344827
- 
- (111) **267950**  
(220) 26.03.2004  
(320) 26.03.2004  
(442) 18.08.2004  
(151) 29.11.2004  
(730) **Tihelka Roman**, Dvořákova 41, Přerov, 75002, CZ  
(210) O 344830
- 
- (111) **267951**  
(220) 26.03.2004  
(320) 26.03.2004  
(442) 18.08.2004  
(151) 29.11.2004  
(730) **Křišťan Vlastimil**, Dolní 553, Světlá nad Sázavou, 58291, CZ  
(210) O 344831
- 
- (111) **267952**  
(220) 26.03.2004  
(320) 26.03.2004  
(442) 18.08.2004  
(151) 29.11.2004  
(730) **TABAKUS GROUP, a.s.**, Janského 2458/4, Karviná - Nové Město, 73506, CZ  
(210) O 344841
- 
- (111) **267953**  
(220) 26.03.2004  
(320) 26.03.2004  
(442) 18.08.2004  
(151) 29.11.2004  
(730) **Günel Mahmut Eyyup**, U Stírky 2035/6, Praha 8, 18000, CZ  
(210) O 344844
- 
- (111) **267954**  
(220) 26.03.2004  
(320) 26.03.2004  
(442) 18.08.2004  
(151) 29.11.2004  
(730) **TECHNICA, s.r.o.**, Bellušova 1869, Praha 5, 15500, CZ
- (210) O 344845
- 
- (111) **267955**  
(220) 26.03.2004  
(320) 26.03.2004  
(442) 18.08.2004  
(151) 29.11.2004  
(730) **Swedish Orphan International AB**, Drottninggatan 98, Stockholm, SE  
(210) O 344847
- 
- (111) **267956**  
(220) 30.03.2004  
(320) 30.03.2004  
(442) 18.08.2004  
(151) 29.11.2004  
(730) **Brochier s.r.o.**, Ukrajinská 728/2, Praha 10, 10100, CZ  
(210) O 344936
- 
- (111) **267957**  
(220) 31.03.2004  
(320) 31.03.2004  
(442) 18.08.2004  
(151) 29.11.2004  
(730) **KREDIT KAPITÁL, s.r.o.**, Atriová 29, Brno, 62100, CZ  
(210) O 344979
- 
- (111) **267958**  
(220) 31.03.2004  
(320) 31.03.2004  
(442) 18.08.2004  
(151) 29.11.2004  
(730) **Gerot Pharmazeutika Gesellschaft m.b.H.**, Arnehtgasse 3, Wien, AT  
(210) O 344991
- 
- (111) **267959**  
(220) 31.03.2004  
(320) 31.03.2004  
(442) 18.08.2004  
(151) 29.11.2004  
(730) **BRITISH AMERICAN TOBACCO (BRANDS) LIMITED**, Globe House, 4 Temple Place, London, GB  
(210) O 344993
- 
- (111) **267960**  
(220) 31.03.2004  
(320) 31.03.2004  
(442) 18.08.2004  
(151) 29.11.2004  
(730) **BRITISH AMERICAN TOBACCO (BRANDS) LIMITED**, Globe House, 4 Temple Place, London, GB  
(210) O 344994
- 
- (111) **267961**  
(220) 31.03.2004  
(320) 31.03.2004  
(442) 18.08.2004  
(151) 29.11.2004  
(730) **FUTABA CZECH, s.r.o.**, Havlíčkovo nám. 56, Havlíčkův Brod, 58001, CZ  
(210) O 344995
- 
- (111) **267962**  
(220) 31.03.2004  
(320) 31.03.2004  
(442) 18.08.2004  
(151) 29.11.2004  
(730) **PRO - ČEK s.r.o.**, Na Lysině 27, Praha 4, 14700, CZ  
(210) O 345014
- 
- (111) **267963**

- 
- (220) 31.03.2004  
(320) 31.03.2004  
(442) 18.08.2004  
(151) 29.11.2004  
(730) **BOMBA ENERGY, s.r.o.**, Na Lysině 25/658, Praha 4, 14700, CZ  
(210) O 345015
- 
- (111) **267964**  
(220) 31.03.2004  
(320) 31.03.2004  
(442) 18.08.2004  
(151) 29.11.2004  
(730) **BOMBA ENERGY s.r.o.**, Na Lysině 25/658, Praha 4, 14700, CZ  
(210) O 345016
- 
- (111) **267965**  
(220) 31.03.2004  
(320) 31.03.2004  
(442) 18.08.2004  
(151) 29.11.2004  
(730) **Háša Jan**, Masarykova 54, Bohušovice nad Ohří, 41156, CZ  
(210) O 345019
- 
- (111) **267966**  
(220) 31.03.2004  
(320) 31.03.2004  
(442) 18.08.2004  
(151) 29.11.2004  
(730) **EZS, spol. s r.o.**, Litoměřická 1439, Ústí nad Labem, 40003, CZ  
(210) O 345020
- 
- (111) **267967**  
(220) 02.04.2004  
(320) 02.04.2004  
(442) 18.08.2004  
(151) 29.11.2004  
(730) **FRAME Ltd.spol. s r.o.**, Geologická 575, Praha 5, 15200, CZ  
(210) O 345150
- 
- (111) **267968**  
(220) 02.04.2004  
(320) 02.04.2004  
(442) 18.08.2004  
(151) 29.11.2004  
(730) **FRAME Ltd.spol. s r.o.**, Geologická 575, Praha 5, 15200, CZ  
(210) O 345151
- 
- (111) **267969**  
(220) 02.04.2004  
(320) 02.04.2004  
(442) 18.08.2004  
(151) 29.11.2004  
(730) **FRAME Ltd.spol. s r.o.**, Geologická 575, Praha 5, 15200, CZ  
(210) O 345152
- 
- (111) **267970**  
(220) 02.04.2004  
(320) 02.04.2004  
(442) 18.08.2004  
(151) 29.11.2004  
(730) **FRAME Ltd.spol. s r.o.**, Geologická 575, Praha 5, 15200, CZ  
(210) O 345153
- 
- (111) **267971**  
(220) 02.04.2004  
(320) 02.04.2004
- 
- (442) 18.08.2004  
(151) 29.11.2004  
(730) **FRAME Ltd. spol. s r.o.**, Geologická 575, Praha 5, 15200, CZ  
(210) O 345155
- 
- (111) **267972**  
(220) 05.04.2004  
(320) 05.04.2004  
(442) 18.08.2004  
(151) 29.11.2004  
(730) **Karlovarské minerální vody, a.s.**, Horova 3, Karlovy Vary, 36021, CZ  
(210) O 345181
- 
- (111) **267973**  
(220) 05.04.2004  
(320) 05.04.2004  
(442) 18.08.2004  
(151) 29.11.2004  
(730) **Karlovarské minerální vody, a.s.**, Horova 3, Karlovy Vary, 36021, CZ  
(210) O 345182
- 
- (111) **267974**  
(220) 05.04.2004  
(320) 05.04.2004  
(442) 18.08.2004  
(151) 29.11.2004  
(730) **Karlovarské minerální vody, a.s.**, Horova 3, Karlovy Vary, 36021, CZ  
(210) O 345183
- 
- (111) **267975**  
(220) 05.04.2004  
(320) 05.04.2004  
(442) 18.08.2004  
(151) 29.11.2004  
(730) **Karlovarské minerální vody, a.s.**, Horova 3, Karlovy Vary, 36021, CZ  
(210) O 345184
- 
- (111) **267976**  
(220) 05.04.2004  
(320) 05.04.2004  
(442) 18.08.2004  
(151) 29.11.2004  
(730) **Karlovarské minerální vody, a.s.**, Horova 3, Karlovy Vary, 36021, CZ  
(210) O 345185
- 
- (111) **267977**  
(220) 05.04.2004  
(320) 05.04.2004  
(442) 18.08.2004  
(151) 29.11.2004  
(730) **Karlovarské minerální vody, a.s.**, Horova 3, Karlovy Vary, 36021, CZ  
(210) O 345186
- 
- (111) **267978**  
(220) 05.04.2004  
(320) 05.04.2004  
(442) 18.08.2004  
(151) 29.11.2004  
(730) **Karlovarské minerální vody, a.s.**, Horova 3, Karlovy Vary, 36021, CZ  
(210) O 345187
- 
- (111) **267979**  
(220) 05.04.2004  
(320) 05.04.2004  
(442) 18.08.2004  
(151) 29.11.2004



- (730) **Karlovarské minerální vody, a.s.**, Horova 3, Karlovy Vary, 36021, CZ  
(210) O 345188
- 
- (111) **267980**  
(220) 05.04.2004  
(320) 05.04.2004  
(442) 18.08.2004  
(151) 29.11.2004  
(730) **Karlovarské minerální vody, a.s.**, Horova 3, Karlovy Vary, 36021, CZ  
(210) O 345189
- 
- (111) **267981**  
(220) 05.04.2004  
(320) 05.04.2004  
(442) 18.08.2004  
(151) 29.11.2004  
(730) **Karlovarské minerální vody, a.s.**, Horova 3, Karlovy Vary, 36021, CZ  
(210) O 345190
- 
- (111) **267982**  
(220) 05.04.2004  
(320) 03.10.2003  
(442) 18.08.2004  
(151) 29.11.2004  
(730) **INTERSPORT NORTH AMERICA, LTD.**, 824-41st Avenue N.E., Calgary, CA  
(210) O 345196
- 
- (111) **267983**  
(220) 05.04.2004  
(320) 03.10.2003  
(442) 18.08.2004  
(151) 29.11.2004  
(730) **INTERSPORT NORTH AMERICA, LTD.**, 824-41st Avenue N.E., Calgary, CA  
(210) O 345197
- 
- (111) **267984**  
(220) 06.04.2004  
(320) 06.10.2003  
(442) 18.08.2004  
(151) 29.11.2004  
(730) **INTERSPORT NORTH AMERICA, LTD.**, 824-41st Avenue N.E., Calgary, CA  
(210) O 345218
- 
- (111) **267985**  
(220) 09.04.2004  
(320) 09.04.2004  
(442) 18.08.2004  
(151) 29.11.2004  
(730) **Janděčková Jarmila**, Janáčkova 76, Plzeň, 32336, CZ  
(210) O 345355
- 
- (111) **267986**  
(220) 09.04.2004  
(320) 09.04.2004  
(442) 18.08.2004  
(151) 29.11.2004  
(730) **Rössler Leoš**, Staré Místo 4, Staré Místo (okr. Jičín), 50601, CZ  
(210) O 345373
- 
- (111) **267987**  
(220) 09.04.2004  
(320) 09.04.2004  
(442) 18.08.2004  
(151) 29.11.2004  
(730) **Škoda Auto a. s.**, V. Klementa 869, Mladá Boleslav, 29360, CZ
- 
- (210) O 345374
- 
- (111) **267988**  
(220) 13.04.2004  
(320) 13.04.2004  
(442) 18.08.2004  
(151) 29.11.2004  
(730) **Míkula Jiří**, Nádražní 82/42, Praha 5, 15000, CZ  
(210) O 345393
- 
- (111) **267990**  
(220) 14.04.2004  
(320) 14.04.2004  
(442) 18.08.2004  
(151) 29.11.2004  
(730) **Dr. Staněk spol. s r.o.**, Nad Schody 271, Praha 5 - Řeporyje, 15500, CZ  
(210) O 345457
- 
- (111) **267991**  
(220) 14.04.2004  
(320) 14.04.2004  
(442) 18.08.2004  
(151) 29.11.2004  
(730) **J. K. - GAZA s.r.o.**, Kubištova 1099/2, Praha 4, 14000, CZ  
(210) O 345458
- 
- (111) **267992**  
(220) 15.04.2004  
(320) 15.04.2004  
(442) 18.08.2004  
(151) 29.11.2004  
(730) **CAFFÉ TRIPOLI s.r.o.**, Zelný Trh 13, Brno, 60200, CZ  
(210) O 345521
- 
- (111) **267993**  
(220) 19.04.2004  
(320) 19.04.2004  
(442) 18.08.2004  
(151) 29.11.2004  
(730) **Hradecký Vojtěch**, Bavorova 24, Strakonice, 38601, CZ  
(210) O 345620
- 
- (111) **267994**  
(220) 19.04.2004  
(320) 19.04.2004  
(442) 18.08.2004  
(151) 29.11.2004  
(730) **VINT s.r.o.**, Benešovo nám. 617/14, Teplice, 41501, CZ  
(210) O 345624
- 
- (111) **267995**  
(220) 20.04.2004  
(320) 20.04.2004  
(442) 18.08.2004  
(151) 29.11.2004  
(730) **KUCHYNĚ JENSEN s.r.o.**, Mozartova 409/75, Olomouc, 77900, CZ  
(210) O 345637
- 
- (111) **267996**  
(220) 20.04.2004  
(320) 20.04.2004  
(442) 18.08.2004  
(151) 29.11.2004  
(730) **Žalud Filip**, Smetanovo nám. 1528, Písek, 39701, CZ  
(210) O 345641
- 
- (111) **267997**  
(220) 20.04.2004  
(320) 20.04.2004  
(442) 18.08.2004

- (151) 29.11.2004  
(730) **REAL COMPANY, spol. s r.o.**, Filipova 12, Brno, 63500, CZ  
(210) O 345644
- 
- (111) **267998**  
(220) 20.04.2004  
(320) 20.04.2004  
(442) 18.08.2004  
(151) 29.11.2004  
(730) **Ing. Novák Luděk**, Veverkova 1412/4, Praha 7, 17000, CZ  
(210) O 345661
- 
- (111) **267999**  
(220) 20.04.2004  
(320) 20.04.2004  
(442) 18.08.2004  
(151) 29.11.2004  
(730) **ITES spol. s r.o.**, P. Bezručů 1556, Kladno, 27201, CZ  
(210) O 345662
- 
- (111) **268000**  
(220) 20.04.2004  
(320) 20.04.2004  
(442) 18.08.2004  
(151) 29.11.2004  
(730) **Blue Panther, s.r.o.**, Na schůdkách 10, Praha 4 - Modřany, 14300, CZ  
(210) O 345677
- 
- (111) **268001**  
(220) 21.04.2004  
(320) 21.04.2004  
(442) 18.08.2004  
(151) 29.11.2004  
(730) **Nedopilová Lucie Mgr.**, Černokostecká 154/77, Říčany, 25101, CZ  
(210) O 345681
- 
- (111) **268002**  
(220) 21.04.2004  
(320) 21.04.2004  
(442) 18.08.2004  
(151) 29.11.2004  
(730) **Kofola a.s.**, Za drahou 1, Krnov, 79401, CZ  
(210) O 345693
- 
- (111) **268003**  
(220) 21.04.2004  
(320) 21.04.2004  
(442) 18.08.2004  
(151) 29.11.2004  
(730) **Kofola a.s.**, Za drahou 1, Krnov, 79401, CZ  
(210) O 345694
- 
- (111) **268004**  
(220) 21.04.2004  
(320) 21.04.2004  
(442) 18.08.2004  
(151) 29.11.2004  
(730) **VÍNO & spol., s.r.o.**, Zelená 17, Praha 6, 16000, CZ  
(210) O 345700
- 
- (111) **268005**  
(220) 21.04.2004  
(320) 21.04.2004  
(442) 18.08.2004  
(151) 29.11.2004  
(730) **SPECIÁLNÍ STAVBY MOST SPOL. S R.O.**, J. Suka 261, Most, 43401, CZ  
(210) O 345703
- 
- (111) **268006**  
(220) 21.04.2004  
(320) 21.04.2004  
(442) 18.08.2004  
(151) 29.11.2004  
(730) **Záleský Pavel**, Náměstí 28, Blšany, 43988, CZ  
(210) O 345704
- 
- (111) **268007**  
(220) 21.04.2004  
(320) 21.04.2004  
(442) 18.08.2004  
(151) 29.11.2004  
(730) **PROCHEL a.s.**, Husova 130, Litvínov, 43601, CZ  
(210) O 345708
- 
- (111) **268008**  
(220) 22.04.2004  
(320) 22.04.2004  
(442) 18.08.2004  
(151) 29.11.2004  
(730) **SCHOKOLADE UND WAFFELSPEZIALITATEN ERTEUGUNG PISCHINGER GmbH**, Himberger Strasse 2, Vídeň, AT  
(210) O 345722
- 
- (111) **268009**  
(220) 22.04.2004  
(320) 22.04.2004  
(442) 18.08.2004  
(151) 29.11.2004  
(730) **SCHOKOLADE UND WAFFELSPEZIALITATEN ERZEUGUNG PISCHINGER GmbH**, Himberger Strasse 2, Vídeň, AT  
(210) O 345723
- 
- (111) **268010**  
(220) 22.04.2004  
(320) 22.04.2004  
(442) 18.08.2004  
(151) 29.11.2004  
(730) **Melecký Robert**, Bělkovice - Lašťany 608, Bělkovice - Lašťany, 78315, CZ  
(210) O 345741
- 
- (111) **268011**  
(220) 23.04.2004  
(320) 23.04.2004  
(442) 18.08.2004  
(151) 29.11.2004  
(730) **Ladislav Lamka FERDA, Česká reklamní počta**, Dvorská 648, Hradec Králové, 50311, CZ  
(210) O 345786
- 
- (111) **268012**  
(220) 23.04.2004  
(320) 23.04.2004  
(442) 18.08.2004  
(151) 29.11.2004  
(730) **PROTOCOL SERVICE, spol. s r.o.**, Sokolská 27, Praha 2, 12000, CZ  
(210) O 345797
- 
- (111) **268013**  
(220) 23.04.2004  
(320) 23.04.2004  
(442) 18.08.2004  
(151) 29.11.2004  
(730) **PROTOCOL SERVICE, spol. s r.o.**, Sokolská 27, Praha 2, 12000, CZ  
(210) O 345798
- 
- (111) **268014**

- (220) 23.04.2004  
(320) 23.04.2004  
(442) 18.08.2004  
(151) 29.11.2004  
(730) **EXPORTNÍ GARANČNÍ A POJIŠŤOVACÍ SPOLEČNOST, a.s.**, Vodičkova 34/701, Praha 1, 11121, CZ  
(210) O 345803
- 
- (111) **268015**  
(220) 23.04.2004  
(320) 23.04.2004  
(442) 18.08.2004  
(151) 29.11.2004  
(730) **Brát Miroslav**, Zákopanka 454, Úpice, 54232, CZ  
(210) O 345815
- 
- (111) **268016**  
(220) 26.04.2004  
(320) 26.04.2004  
(442) 18.08.2004  
(151) 29.11.2004  
(730) **STUDIO KERAMIKA s.r.o.**, Františka Halase 341, Kunštát, 67972, CZ  
(210) O 345828
- 
- (111) **268017**  
(220) 26.04.2004  
(320) 26.04.2004  
(442) 18.08.2004  
(151) 29.11.2004  
(730) **Zezula Zbyněk**, Křížkova 966/3, Olomouc, 77200, CZ  
(210) O 345831
- 
- (111) **268018**  
(220) 26.04.2004  
(320) 26.04.2004  
(442) 18.08.2004  
(151) 29.11.2004  
(730) **Truhlářství - Tanabyt, spol. s r.o.**, Kobylá, Žulová, 79065, CZ  
(210) O 345864
- 
- (111) **268019**  
(220) 03.05.2004  
(320) 03.05.2004  
(442) 18.08.2004  
(151) 29.11.2004  
(730) **MEDIABOX, spol. s r. o.**, Na Vavřinci 358, Slaný, 27401, CZ  
(210) O 346181
- 
- (111) **268020**  
(220) 05.05.2004  
(320) 05.05.2004  
(442) 18.08.2004  
(151) 29.11.2004  
(730) **ATIS a. s.**, Fügnerova 108/7, Bruntál, 79201, CZ  
(210) O 346266
- 
- (111) **268021**  
(220) 05.05.2004  
(320) 05.05.2004  
(442) 18.08.2004  
(151) 29.11.2004  
(730) **EUROVIDFKK TM, s. r. o.**, Bohuslava Martinů 716/27, Ostrava - Poruba, 70800, CZ  
(210) O 346291
- 
- (111) **268022**  
(220) 07.05.2004  
(320) 07.05.2004  
(442) 18.08.2004  
(151) 29.11.2004
- (730) **HEKERA, s.r.o.**, Těšínská 1256, Orlová - Poruba, 73514, CZ  
(210) O 346331
- 
- (111) **268023**  
(220) 07.05.2004  
(320) 07.05.2004  
(442) 18.08.2004  
(151) 29.11.2004  
(730) **Smrčka Lukáš**, Luční 23/31, Třešť, 58901, CZ  
(210) O 346336
- 
- (111) **268024**  
(220) 10.05.2004  
(320) 10.05.2004  
(442) 18.08.2004  
(151) 29.11.2004  
(730) **RAPETO s.r.o.**, Údolní 30/51, Praha 4, 14700, CZ  
(210) O 346369
- 
- (111) **268025**  
(220) 10.05.2004  
(320) 10.05.2004  
(442) 18.08.2004  
(151) 29.11.2004  
(730) **Arthur Branwell & CO. (Central & Eastern Europe) s.r.o.**, Novodvorská 994/138, Praha 4, 14221, CZ  
(210) O 346381
- 
- (111) **268026**  
(220) 11.05.2004  
(320) 11.05.2004  
(442) 18.08.2004  
(151) 29.11.2004  
(730) **eTrium, spol. s r.o.**, Oulehla 443, Pozoříce, 66407, CZ  
(210) O 346400
- 
- (111) **268027**  
(220) 12.05.2004  
(320) 12.05.2004  
(442) 18.08.2004  
(151) 29.11.2004  
(730) **Mgr. Ulrych Petr**, K Fialce 281/8, Praha 5 - Stodůlky, 15500, CZ  
(210) O 346480
- 
- (111) **268028**  
(220) 12.05.2004  
(320) 12.05.2004  
(442) 18.08.2004  
(151) 29.11.2004  
(730) **Mgr. Ulrych Petr**, K Fialce 281/8, Praha 5 - Stodůlky, 15500, CZ  
(210) O 346481
- 
- (111) **268029**  
(220) 12.05.2004  
(320) 12.05.2004  
(442) 18.08.2004  
(151) 29.11.2004  
(730) **Mgr. Ulrych Petr**, K Fialce 281/8, Praha 5 - Stodůlky, 15500, CZ  
(210) O 346482
- 
- (111) **268030**  
(220) 13.05.2004  
(320) 13.05.2004  
(442) 18.08.2004  
(151) 29.11.2004  
(730) **REKOSTAV - ZTI, s.r.o.**, Střední 24/50, Moravany, 66448, CZ  
(210) O 346485
-

- 
- (111) **268031**  
 (220) 14.05.2004  
 (320) 14.05.2004  
 (442) 18.08.2004  
 (151) 29.11.2004  
 (730) **ILCA CZ s.r.o.**, Karlov 196, Kutná Hora, 28401, CZ  
 (210) O 346534
- 
- (111) **268032**  
 (220) 14.05.2004  
 (320) 14.05.2004  
 (442) 18.08.2004  
 (151) 29.11.2004  
 (730) **GOLDBECK Prefabeton s.r.o.**, Chrudimská 42, Vrdy, 28571, CZ  
 (210) O 346551
- 
- (111) **268033**  
 (220) 17.05.2004  
 (320) 17.05.2004  
 (442) 18.08.2004  
 (151) 29.11.2004  
 (730) **ROYAL DEFEND HOLDING, a.s.**, Ostrovského, Ženské domovy 3/253, Praha 5, 15500, CZ  
 (210) O 346572
- 
- (111) **268034**  
 (220) 19.05.2004  
 (320) 19.05.2004  
 (442) 18.08.2004  
 (151) 29.11.2004  
 (730) **EUROPHARM s.r.o.**, Vlastina 23, Praha 6, 16000, CZ  
 (210) O 346646
- 
- (111) **268035**  
 (220) 19.05.2004  
 (320) 19.05.2004  
 (442) 18.08.2004  
 (151) 29.11.2004  
 (730) **EUROPHARM s.r.o.**, Vlastina 23, Praha 6, 16000, CZ  
 (210) O 346652
- 
- (111) **268036**  
 (220) 20.05.2004  
 (320) 20.05.2004  
 (442) 18.08.2004  
 (151) 29.11.2004  
 (730) **Hey Média, spol. s r.o.**, Stavební 992, Ostrava - Poruba, 70800, CZ  
 (210) O 346686
- 
- (111) **268037**  
 (220) 20.05.2004  
 (320) 20.05.2004  
 (442) 18.08.2004  
 (151) 29.11.2004  
 (730) **Hey Média, spol. s r.o.**, Stavební 992, Ostrava - Poruba, 70800, CZ  
 (210) O 346687
- 
- (111) **268038**  
 (220) 20.05.2004  
 (320) 20.05.2004  
 (442) 18.08.2004  
 (151) 29.11.2004  
 (730) **Hey Média, spol. s r.o.**, Stavební 992, Ostrava - Poruba, 70800, CZ  
 (210) O 346688
- 
- (111) **268039**  
 (220) 21.05.2004  
 (320) 21.05.2004  
 (442) 18.08.2004  
 (151) 29.11.2004
- 
- (460) **FUN DIVING, s.r.o.**, Brněnská 87, Omice, 66441, CZ  
 (210) O 346745
- 
- (111) **268040**  
 (220) 24.05.2004  
 (320) 24.05.2004  
 (442) 18.08.2004  
 (151) 29.11.2004  
 (730) **Trenzová Jana**, Erbenova 1144, Otrokovice, 76502, CZ  
 (210) O 346804
- 
- (111) **268041**  
 (220) 24.05.2004  
 (320) 24.05.2004  
 (442) 18.08.2004  
 (151) 29.11.2004  
 (730) **Mirbelli, spol. s r.o.**, Špírkova 525/8, Praha 4, 14200, CZ  
 (210) O 346814
- 
- (111) **268042**  
 (220) 25.05.2004  
 (320) 25.05.2004  
 (442) 18.08.2004  
 (151) 19.11.2004  
 (730) **PROMA CZ s.r.o.**, Mělčany 38, Dobruška, 51801, CZ  
 (210) O 346834
- 
- (111) **268043**  
 (220) 27.05.2004  
 (320) 27.05.2004  
 (442) 18.08.2004  
 (151) 19.11.2004  
 (730) **WELLNESS FOOD, s.r.o.**, U Ryšánky 1707/4, Praha 4, 14700, CZ  
 (210) O 346896
- 
- (111) **268044**  
 (220) 27.05.2004  
 (320) 27.05.2004  
 (442) 18.08.2004  
 (151) 19.11.2004  
 (730) **HAMÉ, a.s.**, Babice 572, 68703, CZ  
 (210) O 346917
- 
- (111) **268045**  
 (220) 27.05.2004  
 (320) 27.05.2004  
 (442) 18.08.2004  
 (151) 19.11.2004  
 (730) **HAMÉ, a.s.**, Babice 572, 68703, CZ  
 (210) O 346918
- 
- (111) **268046**  
 (220) 27.05.2004  
 (320) 27.05.2004  
 (442) 18.08.2004  
 (151) 19.11.2004  
 (730) **HAMÉ, a.s.**, Babice 572, 68703, CZ  
 (210) O 346919
- 
- (111) **268047**  
 (220) 27.05.2004  
 (320) 27.05.2004  
 (442) 18.08.2004  
 (151) 19.11.2004  
 (730) **HAMÉ, a.s.**, Babice 572, 68703, CZ  
 (210) O 346920
- 
- (111) **268048**  
 (220) 28.05.2004  
 (320) 28.05.2004  
 (442) 18.08.2004

- (151) 19.11.2004  
(730) **MORAVIA IT, a.s.**, Hilleho 4, Brno, 60200, CZ  
(210) O 346934
- 
- (111) **268049**  
(220) 28.05.2004  
(320) 28.05.2004  
(442) 18.08.2004  
(151) 19.11.2004  
(730) **Sano - Moderní výživa zvířat, spol. s r.o.**, Npor. O. Bartoška 15, Domažlice, 34401, CZ  
(210) O 346954
- 
- (111) **268050**  
(220) 28.05.2004  
(320) 28.05.2004  
(442) 18.08.2004  
(151) 19.11.2004  
(730) **Sano-Moderní výživa zvířat spol. s r. o.**, Npor. O. Bartoška 15, Domažlice, 34401, CZ  
(210) O 346955
- 
- (111) **268051**  
(220) 02.06.2004  
(320) 02.06.2004  
(442) 18.08.2004  
(151) 29.11.2004  
(730) **SICAR, spol. s r. o.**, Sibřina 163, Praha - východ, 25084, CZ  
(210) O 347106
- 
- (111) **268052**  
(220) 03.06.2004  
(320) 03.06.2004  
(442) 18.08.2004  
(151) 29.11.2004  
(730) **PROFIMED s.r.o.**, Ječná 2, Praha 2, 12000, CZ  
(210) O 347136
- 
- (111) **268053**  
(220) 03.06.2004  
(320) 03.06.2004  
(442) 18.08.2004  
(151) 19.11.2004  
(730) **IVAX Pharmaceuticals s. r. o.**, Ostravská 29, Opava - Komárov, 74770, CZ  
(210) O 347143
- 
- (111) **268054**  
(220) 03.06.2004  
(320) 03.06.2004  
(442) 18.08.2004  
(151) 29.11.2004  
(730) **C.I.C. Jan Hřebec s. r. o.**, Štefánikova 75/48, Praha 5, 15000, CZ  
(210) O 347145
- 
- (111) **268055**  
(220) 04.06.2004  
(320) 04.06.2004  
(442) 18.08.2004  
(151) 29.11.2004  
(730) **Interpharma Praha, a. s.**, Komořanská 955, Praha 4 - Modřany, 14310, CZ  
(210) O 347186
- 
- (111) **268056**  
(220) 08.06.2004  
(320) 08.06.2004  
(442) 18.08.2004  
(151) 29.11.2004  
(730) **POEX Velké Meziříčí, a.s.**, Františkov 261/14, Velké Meziříčí, 59401, CZ
- (210) O 347250
- 
- (111) **268057**  
(220) 08.06.2004  
(320) 08.06.2004  
(442) 18.08.2004  
(151) 29.11.2004  
(730) **POEX Velké Meziříčí, a.s.**, Františkov 261/14, Velké Meziříčí, 59401, CZ  
(210) O 347251
- 
- (111) **268058**  
(220) 08.06.2004  
(320) 08.06.2004  
(442) 18.08.2004  
(151) 29.11.2004  
(730) **POEX Velké Meziříčí, a.s.**, Františkov 261/14, Velké Meziříčí, 59401, CZ  
(210) O 347252
- 
- (111) **268059**  
(220) 08.06.2004  
(320) 08.06.2004  
(442) 18.08.2004  
(151) 29.11.2004  
(730) **WALMARK, a. s.**, Oldřichovice 44, Třinec, 73961, CZ  
(210) O 347283
- 
- (111) **268060**  
(220) 08.06.2004  
(320) 08.06.2004  
(442) 18.08.2004  
(151) 29.11.2004  
(730) **WALMARK, a.s.**, Oldřichovice 44, Třinec, 73961, CZ  
(210) O 347284
- 
- (111) **268061**  
(220) 08.06.2004  
(320) 08.06.2004  
(442) 18.08.2004  
(151) 29.11.2004  
(730) **WALMARK, a.s.**, Oldřichovice 44, Třinec, 73961, CZ  
(210) O 347285
- 
- (111) **268062**  
(220) 11.06.2004  
(320) 11.06.2004  
(442) 18.08.2004  
(151) 19.11.2004  
(730) **Bohemia Sekt, Českomoravská vinařská akciová společnost**, Smetanova 220, Starý Plzenec, 33202, CZ  
(210) O 347417
- 
- (111) **268063**  
(220) 11.06.2004  
(320) 11.06.2004  
(442) 18.08.2004  
(151) 19.11.2004  
(730) **Bohemia Sekt, Českomoravská vinařská akciová společnost**, Smetanova 220, Starý Plzenec, 33202, CZ  
(210) O 347418
- 
- (111) **268064**  
(220) 11.06.2004  
(320) 11.06.2004  
(442) 18.08.2004  
(151) 19.11.2004  
(730) **Bohemia Sekt, Českomoravská vinařská akciová společnost**, Smetanova 220, Starý Plzenec, 33202, CZ  
(210) O 347419
- 
- (111) **268065**  
(220) 26.06.2003

(320) 26.06.2003  
(442) 18.08.2004  
(151) 29.11.2004  
(730) **ANECT a. s.**, Videňská 125, Brno, 61900, CZ  
(210) O 347472  
(526) Omezení rozsahu ochrany o prvek: Univerzální přípojka

---

(111) **268066**  
(220) 21.06.2004  
(320) 21.06.2004  
(442) 18.08.2004  
(151) 29.11.2004  
(730) **VÍTKOVICE STEEL, a.s.**, Štramberská 2871/47,  
Ostrava-Hulváky, 70900, CZ  
(210) O 355544

---

(111) **268067**  
(220) 29.10.2003  
(320) 29.10.2003  
(442) 17.03.2004  
(151) 29.11.2004  
(730) **M + H, Miča a Harašta s.r.o.**, Terronská 19, Praha 6,  
16000, CZ  
(210) O 197394

---

**Zápis ochranných známek se změnou  
ve vztahu ke zveřejněným přihláškám**

Číselný přehled

267326, 267328, 267330, 267331, 267333, 267368

## Zápis ochranných známek se změnou ve vztahu ke zveřejněným přihláškám

(111) **267326**  
(220) 13.11.2001  
(320) 13.11.2001  
(442) 17.07.2002  
(151) 10.11.2004  
(540)

### Pat a Mat

(730) **Ateliéry Bonton Zlín, a.s.**, Filmová 174, Zlín, 76179, CZ  
(740) Ing. Reichel Pavel, Lopatecká 14, Praha 4, 14700  
(510) (9) nosiče informací všeho druhu, např. zvuku a obrazu, CD, MC, DVD, zahrnuté ve tř. 9; (16) nosiče informací zahrnuté ve třídě 16, např. tiskoviny všeho druhu jako časopisy, knihy, letáky, booklety, obaly nosičů zvuku nebo obrazu; (38) šíření informací a audiovizuálních děl prostřednictvím veřejných datových sítí, např. Internet; (41) výchovná a zábavní činnost, televizní a rozhlasový pořad, audiovizuální díla a jejich distribuce.  
(511) 9, 16, 38, 41  
(210) O 173715

(111) **267328**  
(220) 12.12.2001  
(320) 12.12.2001  
(442) 11.12.2002  
(151) 10.11.2004  
(540)

### RELAX TOURS

(730) **Relax Travel Group, s. r. o.**, Lhotka 50, Česká Třebová, 56003, CZ  
(740) JUDr. Kupka Miroslav, patentový zástupce, Spalova 2261, Rakovník, 26901  
(510) (36) zprostředkování pojištění a pojistného plnění, zejména v souvislosti s přechodným pobytem osob mimo místo trvalého bydliště, služby pronájmu a zprostředkování pronájmu nemovitostí, zejména v souvislosti s přechodným pobytem mimo místo trvalého bydliště, peněžní služby, zejména zprostředkování směnářských služeb; (39) organizování cest a pobytů, zajišťování obchodních cest a pobytů včetně účasti na výstavách a kongresech, doprava osob nebo zboží z jednoho místa na druhé, prováděná vlastními či pronajatými dopravními prostředky, zprostředkování dopravy osob nebo zboží z jednoho místa na druhé, pronájem a zprostředkování pronájmu dopravních prostředků, opatřování jízdních dokladů, sdělování informací ohledně cesty nebo dopravy; (41) poskytování a opatřování služeb poznávacího, zábavného, sportovního, oddechového, rozptýlujícího nebo rekreačního charakteru, zejména v souvislosti s přechodným pobytem osob mimo místo trvalého bydliště, provozování míst poznávacího, zábavného, sportovního, oddechového, rozptýlujícího nebo rekreačního charakteru, například rekreačních, sportovních či vzdělávacích středisek a komplexů, vydávání informačních médií, jako jsou katalogy, webové stránky, brožury, časopisy apod.; (42) poskytování a opatřování ubytování a stravování, zejména v souvislosti s přechodným pobytem osob mimo místo trvalého bydliště, péče léčebná, zejména preventivní, rehabilitační, masérská a jiná relaxační, provozování webových stránek.  
(511) 36, 39, 41, 42  
(210) O 174728

(111) **267330**  
(220) 28.01.2002  
(320) 28.01.2002  
(442) 17.07.2002  
(151) 10.11.2004  
(540)

### BELAGRA

(730) **Belagra, a.s.**, Národních hrdinů 16, Břeclav, 69054, CZ  
(740) Ing. Leopold Dadej, patentový zástupce, Na Valtické 6, Břeclav 4, 69141  
(510) (1) chemické výrobky pro zemědělství, zahradnictví a lesnictví, jako např. přípravky pro čerání tekutin, činění kůží, přípravky pro čištění vody, chemické prostředky pro použití při přípravě

vína, impregnační chemické přípravky pro kůže i textil, defolianty, přípravky proti klíčivosti, mořidla na ochranu semen, apod., hnojiva pro zemědělství, sadbovače, zemina pro pěstování, kompost, rašelina, štěpařské vosky, tříslicí přípravky, apod., chemické výrobky určené ke konzervaci potravin, jako enzymy, kvasinky, apod., lepidla pro průmysl, lepidla jiná než kancelářská a pro domácnost, lepidla a pojiva pro obkladačky, lepidivé přípravky pro ošetřování stromů, apod., plastické hmoty jako suroviny; (5) výrobky pro hubení škůdců, antibakteriální a dezinfekční přípravky, fungicidy, herbicidy, pesticidy, insekticidy, repelenty pro odpuzování hmyzu, minerální doplňky potravy, léčivé byliny; (29) maso, ryby, drůbež a zvěřina, masové výtažky, ovoce a zelenina konzervované, sušené a zavařené, želatina, džemy, vejce, mléko a mléčné výrobky, oleje a tuky jedlé; (30) výrobky z obilnin, rýže, sága, tapioky, mouka a výrobky z mouky, káva, čaj, kakao, cukr, kávové náhražky, výrobky z kukuřice včetně kukuřičné mouky, výrobky z ovsu, včetně ovesné mouky, apod., koření, ocet, sůl, hořčice, prášky do těsta, droždí, apod.; (31) výrobky zemědělské, zahradnické, lesní a zrní neuvedené v jiných třídách, obilniny v surovém stavu, arašídů, arašídové pokrutiny pro zvířata, krmiva suchá pro zvířata, krmné směsi pro zvířata, osivo, slad, rostliny, přírodní květiny, živá zvířata, živí měkkýši a korýši, čerstvé ovoce a zelenina; (39) doprava, balení, doručování a skladování zboží, silniční motorová doprava osobní i nákladní, kamionová nákladní doprava, zasilatelství, skladování zboží, spedice, provozování parkovišť, garáží a jiných odstavných ploch včetně jejich pronájmu, pronájem nákladních vozidel, pronájem skladovacích ploch; (40) konzervace potravin a nápojů, lisování ovoce, mlynářství, porážka zvířat, uzení potravin, zpracování kožešin; (44) zemědělské, zahradnické a lesnické služby jinde neuvedené, jako např. ničení škůdců v zemědělství, ničení plevele, letecké a povrchové rozmetání hnojiv a jiných chemikálií pro zemědělství, apod., pronájem zemědělských strojů a zařízení, rostlinné školky, chov zvířat.

(511) 1, 5, 29, 30, 31, 39, 40, 44  
(210) O 176009

(111) **267331**  
(220) 13.02.2002  
(320) 13.02.2002  
(442) 14.08.2002  
(151) 10.11.2004  
(540)

### VICCO

(730) **OLIMPEX, spol. s r. o.**, Wellnerova 5, Olomouc, 77900, CZ  
(740) Patentová kancelář, Ing. Soukup Petr, Švédská 3, Olomouc, 77200  
(510) (3) výrobky kosmetické a voňavkářské, bylinné kosmetické přípravky, mýdla, parfumerie, vonné oleje, krémy, mléka, gely, emulze, vody a deodoranty pro osobní potřebu, toaletní přípravky, vlasové a ústní vody, přípravky, prášky a vodičky pro čištění a ošetřování zubů (s výjimkou zubních past), šampony tělové i vlasové, prostředky pro mytí a ošetřování rukou a vlasů, například kondicionery, pomády, tužidla, spraye, laky, prostředky pro ošetřování pokožky, například krémy na a po opalování, masážní krémy a emulze, regenerační krémy a vody; (35) zprostředkovatelská činnost v oblasti obchodu s výše uvedenými výrobky.

(511) 3, 35  
(210) O 176679

(111) **267333**  
(220) 22.07.2002  
(320) 22.07.2002  
(442) 17.09.2003  
(151) 10.11.2004  
(540)

### ALBIO

(730) **ALBIO spol. s r. o.**, Truhlářská 20, Praha 1, 11000, CZ  
(510) (30) pečivo a pekárenské výrobky, cukrovinky a cukrářské výrobky, chléb, přípravky z obilnin a luštěnin připravené pro



konzumaci, zařazené do této třídy; (31) čerstvé ovoce a zelenina, slad a přírodní květiny; (41) výchova, vzdělávání, zábava, sportovní a kulturní aktivity, organizace vzdělávacích akcí; (43) stravovací a restaurační služby, příprava jídel a nápojů pro spotřebu, rychlé občerstvení, gastronomické služby.

(511) 30, 31, 41, 43

(210) O 182043

---

(111) **267368**

(220) 07.06.2001

(320) 07.06.2001

(442) 14.01.2004

(151) 29.11.2004

(540)

### **SLIM FAST**

(730) **UNILEVER N.V.**, Weena 455, Rotterdam, NL

(740) **KOREJZOVÁ & SPOL.** Advokátní a patentová kancelář, Mgr.

Petra S. de Brantes, Spálená 29, Praha 1, 11000

(510) (29) mléko a mléčné výrobky, polévky obohacené o vyživovací látky v tekuté nebo práškové formě; (30) čaj, mouka a výrobky z obilovin, chléb, pečivo a cukrovinky, přesnídávky a křupavé tyčinky obohacené o vyživovací látky; (32) minerální vody, šumivé nápoje a jiné nealkoholické nápoje, přípravky k zhotovování nápojů.

(511) 29, 30, 32

(210) O 168226

---

## ÚŘEDNÍ ROZHODNUTÍ A OZNÁMENÍ

### Obnova zápisu ochranných známek

#### Číselný přehled

88520, 88523, 88687, 91301, 92380, 95619, 95623, 95624, 99393, 100188, 100432, 104884, 106573, 108205, 113071, 113072, 113073, 113346, 114147, 151707, 156031, 156090, 156111, 156162, 156272, 156356, 156475, 162424, 162434, 162435, 162436, 162437, 162485, 162491, 162506, 162524, 162529, 162662, 162742, 162896, 165945, 166027, 166028, 166045, 166218, 166275, 166276, 166289, 166290, 166308, 166321, 166328, 166355, 176168, 179868, 180879, 181051, 181416, 181417, 181418, 181419, 181420, 182317, 182478, 182479, 182766, 182800, 182830, 183083, 183416, 183491, 183730, 183916, 183973, 183974, 184000, 184171, 184215, 184477, 184481, 184565, 184673, 185146, 185573, 186047, 186092, 186107, 186740, 187182, 187201, 187999, 188072, 188306, 188367, 188923, 188930, 188996, 189039, 189043, 189047, 189049, 189056, 189096, 189649, 189727, 189826, 189827, 189828, 189829, 189830, 189831, 189834, 189838, 189839, 189840, 189841, 189842, 189846, 189847, 189848, 189907, 189940, 189985, 189993, 190044, 190534, 190634, 190683, 190685, 190698, 190699, 190711, 190713, 190727, 190728, 190729, 190840, 190851, 190854, 191341, 191342, 191387, 191414, 191419, 191432, 191442, 191491, 191492, 191565, 191677, 191678, 191954, 192159, 192178, 192202, 192204, 192230, 192240, 192261, 192274, 192308, 192468, 192470, 192471, 192473, 192474, 192998, 193009, 193015, 193019, 193021, 193027, 193032, 193033, 193036, 193060, 193062, 193125, 193269, 193604, 193674, 193678, 193765, 193766, 193769, 193781, 193872, 193912, 194275, 194320, 194327, 194362, 194366, 194367, 194393, 194398, 194503, 194518, 194521, 194522, 194523, 194524, 194525, 194611, 194677, 195023, 195285, 195318, 195319, 195351, 195378, 195408, 195430, 195444, 195488, 195494, 195496, 195498, 195601, 195646, 195709, 195772, 195773, 195774, 195775, 195776, 195777, 195778, 195815, 196154, 196184, 196185, 196199, 196225, 196240, 196277, 196295, 196307, 196336, 196385, 196770, 196904, 196944, 196982, 197059, 197356, 197357, 197363, 197364, 197378, 197400, 197403, 197407, 197416, 197428, 197577, 197598, 197717, 197775, 197783, 197803, 197970, 198305, 198320, 198344, 198345, 198350, 198352, 198381, 198382, 198383, 198407, 198426, 198427, 198476, 198477, 198487, 198544, 198611, 198762, 198827, 199071, 199164, 199166, 199168, 199231, 199250, 199292, 199293, 199330, 199391, 199415, 199541, 199597, 200092, 200094, 200095, 200101, 200171, 200172, 200236, 200260, 200266, 200376, 200398, 200400, 200451, 200809, 200820, 200850, 201063, 201081, 201158, 201159, 201160, 201161, 201207, 201604, 201610, 201713, 201714, 201768, 201818, 201819, 201932, 201933, 201960, 202021, 202592, 202605, 202644, 202722, 202812, 203374, 203415, 203503, 204279, 204280, 204360, 204369, 204428, 204457, 204821, 205349, 205383, 206000, 207359, 208877, 213733, 214361, 214362, 214825, 214826, 214827, 214828, 218180, 219434, 220051, 220709, 221142, 221143, 221144, 221529, 221530, 225740, 254764.

## Obnovy zápisu ochranných známek

(111) **88520**  
(220) 06.11.1935  
(151) 06.11.1935  
(540)

### VATRA

(730) **Varta Aktiengesellschaft**, Am Leineufer 51, Hannover, DE  
(740) Patentservis Praha a.s., Jivenská 1273/1, Praha 4, 14021  
(510) (9) elektrické akumulátory a galvanické články.  
(511) 9  
(210) O 5806

(111) **88523**  
(220) 08.11.1935  
(151) 08.11.1935  
(540)

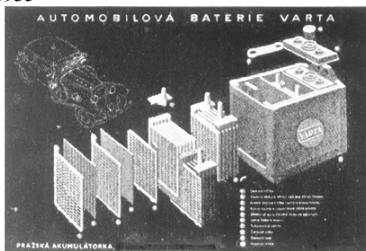

(730) **Varta Aktiengesellschaft**, Am Leineufer 51, Hannover, DE  
(740) Patentservis Praha a.s., Jivenská 1273/1, Praha 4, 14021  
(510) (9) akumulátory všeho druhu a různé přístroje elektrotechnické, pokud souvisejí s užíváním akumulátorů, různé přístroje k nabíjení akumulátorů, regulátory pracující s akumulátory.  
(511) 9  
(210) O 5808

(111) **88687**  
(220) 18.10.1935  
(151) 18.10.1935  
(540)

### ASPRO

(730) **Roche Consumer Health Ltd.**, Wurmisweg, Kaiseraugst, CH  
(740) Čermák Hořejš Myslíl a spol., JUDr. Karel Čermák, advokát, Národní 32, Praha 1, 11000  
(510) Lučební přípravky pro lékařské a lékárenské účely, kromě léčebných olejů a zboží podobného druhu, jako léčebné oleje.  
(511) 1, 5  
(210) O 5611

(111) **91301**  
(220) 03.10.1934  
(151) 03.10.1934  
(540)

### COBRA

(730) **ASTRID T.M., a.s.**, U průhonu 10, Praha 7, 17004, CZ  
(510) (3) kosmetické přípravky.  
(511) 3  
(210) O 3432

(111) **92380**  
(220) 30.10.1944  
(151) 30.10.1944  
(540)

### ASTMATON

(730) **SPOFA, a.s.**, Husinecká 11a, Praha 3, 13000, CZ  
(740) ČERVENKA, KLEINTOVÁ, TURKOVÁ Patentová, známková a advokátní kancelář, Ing. Eva Kleintová, Budečská 6, Praha 2, 12000  
(510) Léčiva, lučební přípravky pro léčivé a zdravotní účely, farmaceutické drogy a přípravky, náplasti a obvazové látky, desinfekční prostředky, lučební výrobky pro vědecké účely, minerální vody, lihuprosté nápoje, zředěné lázeňské soli, dietetické živiny.  
(511) 1, 5, 32  
(210) O 3326

(111) **95619**  
(220) 30.10.1944  
(151) 30.10.1944  
(540)

### SOLOCUP

(730) **GIO' STYLE PAP a.s.**, Pod Svatoborem 41, Sušice, 34259, CZ  
(740) Rudolf Darník, Jupiterova 1186/10, Praha 10 - Uhřetěves, 10400  
(510) (16) papír, lepenka, suroviny a polotovary k výrobě papíru, papírové a kartonové výrobky, a to: obaly všeho druhu z impregnovaného nebo neimpregnovaného papíru, papírové pohárky a nádobky, papírová vlákna, papírová příze, papírové motouzy, textilní dutinky, textilní cívky, dutinky a trubice všeho druhu, uzávěry na mléčné láhve, voskovaný papír, papírové koberce, držadla na jízdní kola, papírové sparterie.  
(511) 16  
(210) O 2958

(111) **95623**  
(220) 10.11.1944  
(151) 10.11.1944  
(540)

### SOLOKUP

(730) **GIO' STYLE PAP a.s.**, Pod Svatoborem 41, Sušice, 34259, CZ  
(740) Rudolf Darník, Jupiterova 1186/10, Praha 10 - Uhřetěves, 10400  
(510) (16) papír, lepenka, suroviny a polotovary k výrobě papíru, papírové a kartonové výrobky, a to: obaly všeho druhu z impregnovaného nebo neimpregnovaného papíru, papírové pohárky a nádobky, papírová vlákna, papírová příze, papírové motouzy, textilní dutinky, textilní cívky, dutinky a trubice všeho druhu, uzávěry na mléčné láhve, voskovaný papír, papírové koberce, držadla na jízdní kola, papírové sparterie.  
(511) 16  
(210) O 2960

(111) **95624**  
(220) 10.11.1944  
(151) 10.11.1944  
(540)



(730) **GIO' STYLE PAP a.s.**, Pod Svatoborem 41, Sušice, 34259, CZ  
(740) Rudolf Darník, Jupiterova 1186/10, Praha 10 - Uhřetěves, 10400  
(510) (16) papír, lepenka, suroviny a polotovary k výrobě papíru, papírové a kartonové výrobky, a to: obaly všeho druhu z impregnovaného nebo neimpregnovaného papíru, papírové pohárky a nádobky, papírová vlákna, papírová příze, papírové motouzy, textilní dutinky, textilní cívky, dutinky a trubice všeho druhu, uzávěry na mléčné láhve, voskovaný papír, papírové koberce, držadla na jízdní kola, papírové sparterie.  
(511) 16  
(210) O 2959

(111) **99393**  
(220) 15.11.1924  
(151) 15.11.1924  
(540)

### SPASMYL

(730) **SPOFA, a.s.**, Husinecká 11a, Praha 3, 13000, CZ

- (740) ČERVENKA, KLEINTOVÁ, TURKOVÁ Patentová, známková a advokátní kancelář, Ing. Eva Kleintová, Budečská 6, Praha 2, 12000  
 (510) Léčebné prostředky, chemické výrobky pro medicínální a hygienické účely, farmaceutické drogy a přípravky, desinfekční prostředky.  
 (511) 1, 5  
 (210) O 3449

- (111) **100188**  
 (220) 08.05.1944  
 (151) 08.05.1944  
 (540)

**GALACID**

- (730) UNIVIT s.r.o., Na Vlčinci 16/3, Olomouc, 77900, CZ  
 (740) TETRAPAT, RNDr. Zdeňka Halaxová, Horní náměstí 7, Olomouc, 77200  
 (510) (5) lékárnické přípravky.  
 (511) 5  
 (210) O 1411

- (111) **100432**  
 (220) 22.11.1934  
 (151) 22.11.1934  
 (540)

**FERROSIL**

- (730) SPOFA, a.s., Husinecká 11a, Praha 3, 13000, CZ  
 (740) ČERVENKA, KLEINTOVÁ, TURKOVÁ Patentová, známková a advokátní kancelář, Ing. Eva Kleintová, Budečská 6, Praha 2, 12000  
 (510) Léčivé a lékárnické prostředky a přípravky, přípravky pro zubní praxi, drogy, lučební výrobky pro lékařské, průmyslové, vědecké, fotografické, zemědělské a lesnické účely, desinfekční prostředky, dietetické a výživné prostředky a přípravky.  
 (511) 1, 5  
 (210) O 3450

- (111) **104884**  
 (220) 10.03.1915  
 (151) 10.03.1915  
 (540)

**PRECIOSA**

- (730) Preciosa, a.s., Opletalova 17, Jablonec nad Nisou, 46667, CZ  
 (740) TRAPLOVÁ-HAKR-KUBÁT Advokátní a patentová kancelář, JUDr. Jarmila Traplová, Přístavní 24, Praha 7, 17000  
 (510) (9) skleněné zboží; (14) skleněné zboží; (20) skleněné zboží.  
 (511) 9, 14, 20  
 (210) O 4453

- (111) **106573**  
 (220) 23.05.1935  
 (151) 23.05.1935  
 (540)

**SUPRAPHON**

- (730) SUPRAPHON a.s., Palackého 1, Praha 1, 11299, CZ  
 (740) Ing. Pavel Reichel, Lopatecká 14, Praha 4, 14700  
 (510) Elektrické hrací a reprodukční přístroje, elektrické přenosky, elektrické motory, elektrické vypínače, gramofonové jehly, kufříky, alba na desky.  
 (511) 9, 16, 18  
 (210) O 4377

- (111) **108205**  
 (220) 07.10.1905  
 (151) 07.10.1905  
 (540)

**ADURA**

- (730) SETUZA, a.s., Žukovova 100, Ústí nad Labem, Střekov, 40129, CZ  
 (510) (1) chemické výrobky, tuková mastná kyselina, glycerin, stearin, louhové přípravky; (2) fermež; (3) voda na vlasy, mýdla pro domácnost, toaletní, medicínální, na drhnutí, cítící a na zuby v tekuté, měkké, práškovité a pevné formě, voda na hlavu, kosmetické krémy, kosmetické esence a výtažky, kosmetické přípravky, louhové přípravky, voňavky, éterické oleje všeho druhu, toaletní přípravky, prací přípravky, prací prášek, zubní a ústní voda, zubní pasta, zubní prášek,

koupelové soli všeho druhu; (4) technické oleje a tuky všeho druhu; (5) desinfekční prostředky, medicínální oleje a tuky všeho druhu, koupelové a minerální soli všeho druhu; (29) s přísadou zeleniny vyráběné poživatiny, omastek všeho druhu, máslo a umělé jedlé tuky všeho druhu, jedlé oleje a tuky všeho druhu; (31) s přísadou zeleniny vyráběné poživatiny, minerální soli všeho druhu, krmivo.

- (511) 1, 2, 3, 4, 5, 29, 31  
 (210) O 1519

- (111) **113071**  
 (220) 16.02.1935  
 (151) 16.02.1935  
 (540)

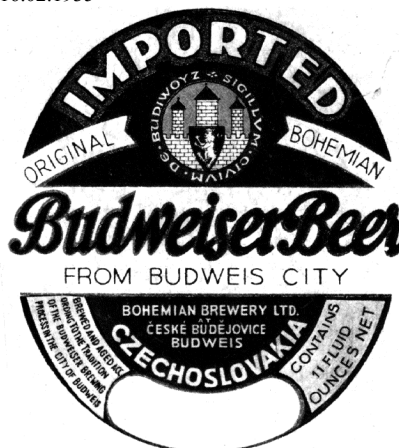

- (730) Budějovický Budvar, národní podnik, Karoliny Světlé 4, České Budějovice, 37021, CZ  
 (740) Čermák Hořejš Myslíl a spol., JUDr. Jan Matějka, Národní 32, Praha 1, 11000  
 (510) (32) světlé i tmavé pivo jakékoliv gradace.  
 (511) 32  
 (210) O 4183

- (111) **113072**  
 (220) 16.02.1935  
 (151) 16.02.1935  
 (540)



- (730) Budějovický Budvar, národní podnik, Karoliny Světlé 4, České Budějovice, 37021, CZ  
 (740) Čermák Hořejš Myslíl a spol., JUDr. Jan Matějka, Národní 32, Praha 1, 11000  
 (510) (32) světlé i tmavé pivo jakékoliv gradace.  
 (511) 32  
 (210) O 1896

- (111) **113073**  
 (220) 17.04.1935  
 (151) 17.04.1935  
 (540)



- (730) **Budějovický Budvar, národní podnik**, Karoliny Světlé 4, České Budějovice, 37021, CZ  
 (740) Čermák Hořejš Myslíl a spol., JUDr. Jan Matějka, Národní 32, Praha 1, 11000  
 (510) (32) světlé i tmavé pivo jakékoliv gradace.  
 (511) 32  
 (210) O 334

- (111) **113346**  
 (220) 12.11.1894  
 (151) 12.11.1894  
 (540)

### KOH-I-NOOR

- (730) **KOH-I-NOOR HARDTMUTH a.s.**, F.A.Gerstnera 3, České Budějovice, 37130, CZ  
 (740) KOREJZOVÁ & SPOL. v.o.s., JUDr. Zdeňka Korejzová, Spálená 29, Praha 1, 11000  
 (510) (16) tužky.  
 (511) 16  
 (210) O 3434

- (111) **114147**  
 (220) 23.02.1935  
 (151) 23.02.1935  
 (540)



- (730) **GILLETTE CZECH s.r.o.**, Na Příkopě 21, Praha 1, 11719, CZ  
 (740) TRAPLOVÁ-HAKR-KUBÁT Advokátní a patentová kancelář, JUDr. Jarmila Traplová, Přístavní 24, Praha 7, 17000  
 (510) (8) holící čepelky.  
 (511) 8  
 (210) O 2854

- (111) **151707**  
 (220) 05.11.1954  
 (151) 24.11.1954  
 (540)

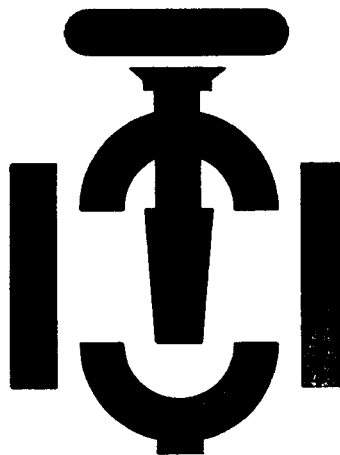

- (730) **Jihomoravská armaturka spol.s r.o.**, Lipová alej č.1, Hodonín, 69501, CZ  
 (740) JUDr. Ing. Jerman Václav, advokát, Boloňská 302/28, Praha 10 - H.Měcholupy, 10900  
 (510) Armatury vodárenské, průmyslové, chemické a pro naftový průmysl ze šedé litiny, ocelolitiny, slitinových ocelí, nerez-ocelí a armatury pogumované; šoupátka, klapky zpětné a škrťící, sací koše, kompenzátory, navrtací pasy, stojany pro ovládání armatur, plovákové ventily, lapače kalu, odvzdušňovací a zavzdušňovací ventily, montážní vložky, zemní soupravy pro šoupátka a navrtací pasy.  
 (511) 6, 7, 8, 9, 11  
 (210) O 3643

- (111) **156031**  
 (220) 24.11.1964  
 (151) 27.11.1964  
 (540)

### ACYTHYMIN

- (730) **SPOFA, a.s.**, Husinecká 11a, Praha 3, 13000, CZ  
 (740) ČERVENKA, KLEINTOVÁ, TURKOVÁ Patentová, známková a advokátní kancelář, Ing. Eva Kleintová, Budečská 6, Praha 2, 12000  
 (510) Léčiva, drogy, farmaceutické přípravky humánní a veterinární, organopreparáty, očkovací látky, séra a výrobky z krve, chemické výrobky pro lékařství, hygienu, farmacii a vědu, přípravky baktericidní, fungicidní, insekticidní, desinfekční přípravky, přípravky proti nákaze, přípravky pro konzervování, prostředky k hubení škůdců a ničení rostlin, čističí prostředky, léčebná mýdla, přípravky silící a dietetické, přípravky pro ošetřování zubů a dutiny ústní, zubní výplně a prothesy, náplasti, obvazový a šicí materiál pro chirurgii, diagnostika, jedy a strojené vody minerální.  
 (511) 1, 3, 5, 10, 32  
 (210) O 32916

- (111) **156090**  
 (220) 25.11.1964  
 (151) 12.02.1965  
 (540)

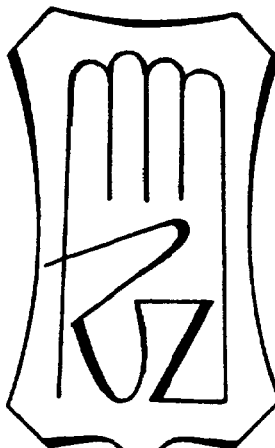

- (730) **RZ BOHEMIA Dobříš, s.r.o.**, Na Zlaté stezce 1075, Dobříš, 26311, CZ

- (740) FISCHER & PARTNER, Fischer Michael, Na Hrobcí 5, Praha 2, 12800  
 (510) Usně, kožené rukavice vycházkové, sportovní a pracovní, rukavice kombinované, plyšové podšívky do rukavic; koželužské výrobky, např. srst, čistící usně, rukavice z jiných hmot, drobné galanterní výrobky z usní a jiných hmot, např. klíčenky, pouzdra na nože, rukavicové vložky, textilní pracovní rukavice; stroje a zařízení pro rukavičkářský průmysl, např. šicí stroje, výsekové stroje, žehličky tělesa.
- (511) 7, 9, 18, 24, 25, 28  
 (210) O 32918

- (111) **156111**  
 (220) 21.12.1964  
 (151) 22.02.1965  
 (540)

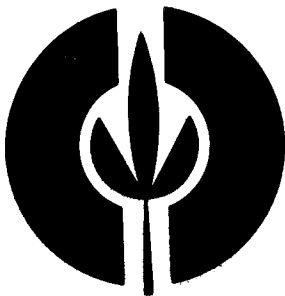

- (730) **AGROSTROJ Pelhřimov, a.s.**, Vrahovická 41, Pelhřimov, 39312, CS  
 (740) Patentservis Praha a.s., Jivenská 1273/1, Praha 4, 14021  
 (510) Stroje a nářadí pro zemědělství, zahradnictví, vinařství, chmelařství a lesnictví, řezačky všech druhů stacionerní a sklízecí, cepové sklízeče, kombajny, zařízení pro sběr píce, rozmetadla chlévské mrvy, kompostů, kalů, vápna a umělých hnojiv, postřikovače, dojící přístroje, dojící automaty, vývěvy pístové a rotační, kompresory, čerpadla, pumpy, hospodářská výzbroj, stroje pro sklizeň lnu jako trhače, prostírače, sběrače, podvozky a vozy, návěsy, vybírače, překopávače, silážní věže, silážní zařízení, nakladače všech druhů pojízdné, závěsné a nesené, vzduchové dopravníky, šnekové dopravníky, elevátory, šrotovníky, drtiče, mačkadla, míchačky, sekačky, pluhy všech druhů, secí stroje a přístroje, mlátičky, vazačky, lisy, samovazače, radlice, žačky, žací stroje, orné stroje a nářadí, brány, plečky, stříhačky, loupačky, míchačky, pohrabáče, sušičky, česačky, obraceče, filtry, tabletovačky, sprádačky, odstředivky, sypačky, zametačky, ždímačky, zátkovačky, zavíračky, napáječky, třídící a čistící přístroje a nářadí, pračky, strojní lisy, vrtačky, vyzrňovačky, plečky, vyťahovačky, hospodářské nádoby a nádobí všeho druhu, pařáky, sušičky, mlýny, mlýnky, mlékařské stroje a nádoby, kovové odlitky, lisovaný a formovaný kovový materiál, kování a litina všeho druhu, válcované a lité kovové výrobky, ocelové zboží, strojní litina, plechové zboží, zejména plechové roury, nářadí a nástroje všeho druhu a jejich součástí, nádoby vařící, chladiče a ventilační přístroje, nářadí tělesa a zařízení a jejich součástí, vodovodní stájové a skladištní přístroje a zařízení, měřicí přístroje, výlisky z umělé hmoty, zdvihací zařízení, zařízení pro hydrauliku, rozvaděče, ventily, pojistné ventily, kohouty, hydraulické a pneumatické válce a zdvihadla.
- (511) 6, 7, 8, 9, 11, 12, 21  
 (210) O 33016

- (111) **156162**  
 (220) 03.11.1964  
 (151) 10.04.1965  
 (540)



- (730) **Société TABBARAH pour le commerce et l'industrie S.A.L.**, Beyrouth, LB  
 (740) Advokátní a patentová kancelář Traplová, Hakr, Kubát, JUDr. Traplová Jarmila, Přístavní 24, Praha 7, 17000  
 (510) (29) slazené kondenzované mléko.  
 (511) 29  
 (210) O 32621

- (111) **156272**  
 (220) 17.05.1965  
 (151) 10.06.1965  
 (540)



- (730) **Société Tabbara pour le Commerce et l'industrie S. A. L.**, California Street, Tabbara building, Beyrouth, LB  
 (740) Advokátní a patentová kancelář Traplová, Hakr, Kubát, JUDr. Traplová Jarmila, Přístavní 24, Praha 7, 17000  
 (510) (29) mléko a mléčné výrobky v jakékoliv formě jako máslo, sýry, mléko kondenzované a sušené.  
 (511) 29  
 (210) O 34167

- (111) **156356**  
 (220) 20.06.1964  
 (151) 24.08.1965  
 (540)



- (730) **Pivovary České Budějovice, státní podnik**, Kněžskodvorská 29, České Budějovice, 37021, CZ  
 (740) KUDRLIČKA & SEDLÁK Advokátní, patentová a známková kancelář, Ing. Jiří Sedlák, Husova 16, České Budějovice, 37001  
 (510) (32) dvanáctistupňová piva.  
 (511) 32  
 (210) O 31714

- (111) **156475**  
 (220) 24.03.1965

(151) 18.01.1966

(540) **DEMAG**(730) **Mannesmann Demag Krauss-Maffei AG**, Krauss-Maffei-Str. 2, München, DE

(740) Čermák Hořejš Myslíl a spol., JUDr. Karel Čermák, advokát, Národní 32, Praha 1, 11000

(510) Důlní stroje například dobývací stroje, nástroje na stlačený vzduch, zařízení pro těžení jámou, vysoké pece, metalurgické pece, například konvertory, Siemens-Martinské pece, elektrické pece, válcovací tratě a pomocné stroje pro válcovací tratě, například nůžky, válečkové dopravníky a chladicí lože, slévárenské stroje, lící pánve, lící stroje, zařízení pro plynulé lití, zdvihadla například navijáky, jeřáby, nakládací mosty a konvejery, stavební stroje a nástroje pro přesun zemin jako rypadla, skryvkové těžní mosty, beranidla a vytahovače pilot; zařízení a přístroje pro chemické továrny, jako elektrické pece, zařízení pro elektrolyzu, ozonátory, vyvíječe plynu; zařízení pro štěpení olejů, kompresory, čerpadla, elektromotory a elektrické a jakož i elektronické zařízení pro řízení; hydraulické a mechanické lisy pro slinutý materiál a umělé látky, to jest pro syntetické látky jako polymery apod.

(511) 7, 8, 9, 10, 11

(210) O 33873

(111) **162424**

(220) 30.04.1975

(151) 18.06.1975

(540) (730) **CELANESE INTERNATIONAL CORPORATION**, 1601 West LBJ Freeway, Dallas, TX, US

(740) KOREJZOVÁ &amp; SPOL. v.o.s., JUDr. Zdeňka Korejzová, Spálená 29, Praha 1, 11000

(510) Chemické výrobky užívané v průmyslu, umělé a syntetické pryskyřice, plastické hmoty ve formě prášků, tekutin nebo past pro průmyslové účely; plastické hmoty ve formě listů, kostek a tyčí pro užití v průmyslové výrobě, roury a jejich příslušenství z plastických hmot.

(511) 1, 17

(210) O 48630

(111) **162434**

(220) 10.01.1975

(151) 26.06.1975

(540)

**ATHOS**(730) **Bohemia Sekt, Českomoravská vinařská akciová společnost**, Smetanova 220, Starý Plzenec, 33202, CZ

(740) JUDr. Miroslav Kupka, Levého 1532, Rakovník, 26901

(510) (33) víno všeho druhu.

(511) 33

(210) O 48384

(111) **162435**

(220) 10.01.1975

(151) 26.06.1975

(540)

**PORTHOS**(730) **Bohemia Sekt, Českomoravská vinařská akciová společnost**, Smetanova 220, Starý Plzenec, 33202, CZ

(740) JUDr. Miroslav Kupka, Levého 1532, Rakovník, 26901

(510) (33) víno všeho druhu.

(511) 33

(210) O 48383

(111) **162436**

(220) 10.01.1975

(151) 26.06.1975

(540)

**ARAMIS**(730) **Bohemia Sekt, Českomoravská vinařská akciová****společnost**, Smetanova 220, Starý Plzenec, 33202, CZ

(740) JUDr. Miroslav Kupka, Levého 1532, Rakovník, 26901

(510) (33) víno všeho druhu.

(511) 33

(210) O 48385

(111) **162437**

(220) 10.01.1975

(151) 26.06.1975

(540)

**D'ARTAGNAN**(730) **Bohemia Sekt, Českomoravská vinařská akciová****společnost**, Smetanova 220, Starý Plzenec, 33202, CZ

(740) JUDr. Miroslav Kupka, Levého 1532, Rakovník, 26901

(510) (33) víno všeho druhu.

(511) 33

(210) O 48386

(111) **162485**

(220) 25.10.1974

(151) 01.08.1975

(540)

**COMPET**(730) **Sharp Kabushiki Kaisha**, 22-22, Nagaike-cho, Abeno-ku, Osaka, JP

(740) Čermák Hořejš Myslíl a spol., JUDr. Jan Matějka, Národní 32, Praha 1, 11000

(510) (9) elektrické stroje, přístroje a nástroje, telekomunikační stroje, přístroje a nástroje, stroje, přístroje a nástroje s aplikovanou elektronikou (s výjimkou těch, které patří mezi stroje, přístroje a nástroje k léčebným účelům), elektrické materiály.

(511) 9

(210) O 48250

(111) **162491**

(220) 20.11.1974

(151) 01.08.1975

(540)

**KEMATAL**(730) **TICONA GmbH**, Professor-Staudinger-Strasse, Kelsterbach, DE

(740) KOREJZOVÁ &amp; SPOL. v.o.s., JUDr. Zdeňka Korejzová, Spálená 29, Praha 1, 11000

(510) (1) plastické hmoty ve formě prášků, past, tekutin, emulzí, disperzí, kuliček a zrn, vše pro průmyslové použití.

(511) 1

(210) O 48296

(111) **162506**

(220) 18.11.1974

(151) 03.09.1975

(540)

**TETRA CUP**(730) **Tetra Laval Holdings & Finance S.A.**, Avenue Général-Guisan 70, Pully, CH

(740) KOREJZOVÁ &amp; SPOL., v.o.s. Advokátní a patentová kancelář, JUDr. Zdeňka Korejzová, Spálená 29, Praha 1, 11000

(510) Obalové stroje, zejména stroje určené k výrobě obalů na kapalné zboží; obaly, zejména obaly ve tvaru pohárů z papíru, lepenky, plastické hmoty a pěnové plastické hmoty; obalové materiály z papíru, lepenky, z plastické hmoty, pěnové plastické hmoty a/nebo vyrobené spojením těchto materiálů.

(511) 7, 16, 17, 20

(210) O 48286

(111) **162524**

(220) 24.10.1974

(151) 18.09.1975

(540)

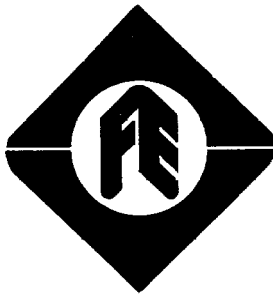

- (730) **Franklin Electric Co.**, 400 East Spring Street, Bluffton, IN, US  
 (740) Baker & McKenzie v.o.s., JUDr. Gabriela Vendlová, Ph.D., Klimentská 46, Praha 1, 11000  
 (510) Elektrické motory, elektrické stroje na balení, vážení, etiketování a značkování.  
 (511) 7, 9, 16  
 (210) O 48248

- (111) **162529**  
 (220) 10.06.1975  
 (510) 23.09.1975  
 (540)

**KETOPHAN**

- (730) **PLIVA-Lachema a.s.**, Kárasek 1, Brno, 62133, CZ  
 (740) Patentservis Praha a.s., Jivenská 1273/1, Praha 4, 14021  
 (510) Diagnostické a indikátorové papírky.  
 (511) 1, 5  
 (210) O 48715

- (111) **162662**  
 (220) 12.03.1975  
 (510) 07.01.1976  
 (540)

**CITICORP**

- (730) **CITICORP, společnost zřízená podle zákonů státu Delaware**, 399 Park Avenue, New York, NY, US  
 (740) Čermák Hořejš Myslíl a spol., JUDr. Karel Čermák, advokát, Národní 32, Praha 1, 11000  
 (510) (36) pojišťovnictví a finance.  
 (511) 36  
 (210) O 48506

- (111) **162742**  
 (220) 26.02.1975  
 (510) 10.02.1976  
 (540)

**WYETH**

- (730) **Wyeth**, Five Giralda Farms, Madison, NJ, US  
 (740) KOREJZOVÁ & spol. Advokátní a patentová kancelář, Mgr. Petra Korejzová, Spálená 29, Praha 1, 11000  
 (510) (5) výrobky farmaceutické, zvěrolékařské a zdravotnické, výrobky dietetické pro děti a nemocné, náplasti, obvazový materiál, hmoty určené k plombování zubů a na otisky zubů, desinfekční prostředky, prostředky k hubení rostlinných a živočišných škůdců, antiparasitní látky.  
 (511) 5  
 (210) O 48488

- (111) **162896**  
 (220) 28.10.1975  
 (510) 26.05.1976  
 (540)

**HOLIDAY ON ICE**

- (730) **Holiday On Ice Trademark B.V.**, Museumplein 9, Amsterdam, NL  
 (740) TRAPLOVÁ-HAKR-KUBÁT Advokátní a patentová kancelář, JUDr. Jarmila Traplová, Přístavní 24, Praha 7, 17000  
 (510) (16) tiskoviny, časopisy, periodika, knihy, fotografie, výrobky knihařské a papírnické, papír a výrobky z papíru, lepenka a kartonážní výrobky, učební potřeby a pomůcky; (25) oděvy; (28) tělocvičné a sportovní potřeby, pokud spadají do tř.28, hry, hračky; (41) zábavní služby spočívající v přípravě, uvádění a dodávání bruslařských produkcí před živým obecnstvem, prostřednictvím filmu a televize a všech ostatních vhodných

- prostředků.  
 (511) 16, 25, 28, 41  
 (210) O 48966

- (111) **165945**  
 (220) 19.02.1985  
 (510) 20.05.1985  
 (540)



- (730) **SAZKA, a.s.**, K Žižkovu č.p. 851, Praha 9 - Vysočany, 19093, CZ  
 (510) (36) organizování sportovních sázek a číselných loterií.  
 (511) 36  
 (210) O 54061

- (111) **166027**  
 (220) 24.09.1984  
 (510) 26.08.1985  
 (540)

**MINOLTA**

- (730) **KONICA MINOLTA HOLDINGS, INC.**, 26-2, Nishishinjuku 1-chome, Shinjuku-ku, Tokyo, JP  
 (740) Společná advokátní kancelář Všečeka Zelený Švorčík Kalenský a partneři, JUDr. Otakar Švorčík, Hálkova 2, Praha 2, 12000  
 (510) (9) elektrické stroje a přístroje, elektrické sdělovací stroje a přístroje, stroje a přístroje užitě elektroniky, části a příslušenství všech těchto výrobků, pokud spadají do třídy 9.  
 (511) 9  
 (210) O 53836

- (111) **166028**  
 (220) 24.09.1984  
 (510) 26.08.1985  
 (540)

**MINOLTA**

- (730) **KONICA MINOLTA HOLDINGS, INC.**, 26-2, Nishishinjuku 1-chome, Shinjuku-ku, Tokyo, JP  
 (740) Společná advokátní kancelář Všečeka Zelený Švorčík Kalenský a partneři, JUDr. Otakar Švorčík, Hálkova 2, Praha 2, 12000  
 (510) (9) fyzikální a chemické přístroje a nástroje, přístroje a nástroje optické, fotografické, kinematografické, měřicí, části a příslušenství všech těchto výrobků, pokud spadají do třídy 9.  
 (511) 9  
 (210) O 53837

- (111) **166045**  
 (220) 15.11.1984  
 (510) 12.09.1985  
 (540)

**BRIGADE**

- (730) **FMC Corporation**, 1735 Market Street, Philadelphia, PA, US  
 (740) KANIA, SEDLÁK, SMOLA Patentová a známková kancelář, Ing. František Kania, Mendlovo nám. 1a, Brno, 60300  
 (510) (5) pesticidy pro použití v zemědělství.  
 (511) 5  
 (210) O 53937

- (111) **166218**  
 (220) 08.11.1984  
 (510) 07.05.1986  
 (540)

**NISSORUN**

- (730) **Nippon Soda Co., Ltd.**, 2-1, Ohtemachi 2-chome, Chiyoda-ku, Tokyo, JP



- (740) Čermák Hořejš Myslíl a spol., JUDr. Jan Matějka, Národní 32, Praha 1, 11000  
 (510) (1) prostředky akaricidní pro použití v zemědělství a zahradnictví.  
 (511) 1  
 (210) O 53927

- (111) **166275**  
 (220) 13.06.1985  
 (151) 10.07.1986

### CONVATEC STOMADRESS

- (730) **E.R.SQUIBB & SONS, L.L.C. Společnost zřízena podle zákonů státu Delaware**, Lawrenceville-Princeton Road, Princeton, NJ, US  
 (740) Baker & McKenzie v.o.s., JUDr., Ph.D. Gabriela Vendlová, Klimentská 46, Praha 1, 11000  
 (510) (5) výrobky farmaceutické, zvěrolékařské a zdravotnické, náplasti, obvazový materiál, desinfekční prostředky, antiparazitní látky, přípravky ve formě prášků nebo past k užití v bezprostředním okolí ostomických měchýřů.  
 (511) 5  
 (210) O 54219

- (111) **166276**  
 (220) 13.06.1985  
 (151) 10.07.1986

### STOMADRESS

- (730) **E.R.SQUIBB & SONS, L.L.C., společnost zřízena podle zákonů státu Delaware**, Lawrenceville-Princeton Road, Princeton, NJ, US  
 (740) Baker & McKenzie v.o.s., JUDr., Ph.D. Gabriela Vendlová, Klimentská 46, Praha 1, 11000  
 (510) (5) výrobky farmaceutické, zvěrolékařské a zdravotnické, náplasti, obvazový materiál, desinfekční prostředky, antiparazitní látky, přípravky ve formě prášků nebo past k užití v bezprostředním okolí ostomických měchýřů.  
 (511) 5  
 (210) O 54222

- (111) **166289**  
 (220) 31.07.1985  
 (151) 16.07.1986

### Combihesive Flexibel

- (730) **E.R. SQUIBB & SONS, L.L.C. Společnost zřízena podle zákonů státu Delaware**, Lawrenceville-Princeton Road, Princeton, NJ, US  
 (740) Baker & McKenzie v.o.s., JUDr., Ph.D. Gabriela Vendlová, Klimentská 46, Praha 1, 11000  
 (510) Obvazový materiál, bandáže, neprodyšné krycí materiály a náplasti, lemované neprodyšné krycí materiály, chirurgické, hygienické a lékařské nástroje, přístroje, příslušenství a zařízení, části a příslušenství všech těchto výrobků.  
 (511) 5, 10  
 (210) O 54291

- (111) **166290**  
 (220) 26.11.1985  
 (151) 16.07.1986

### Stomahesive Flexibel

- (730) **E.R. SQUIBB & SONS, L.L.C. Společnost zřízena podle zákonů státu Delaware**, Lawrenceville-Princeton Road, Princeton, NJ, US  
 (740) Baker & McKenzie v.o.s., JUDr., Ph.D. Gabriela Vendlová, Klimentská 46, Praha 1, 11000  
 (510) Léčebné, lékařské, chirurgické nástroje, přístroje a zařízení pro ostomickou léčbu (zvláště pro léčbu ostomických měchýřů) a pro ošetřování ran, části a příslušenství těchto výrobků; samolepicí obvazový materiál.  
 (511) 5, 10  
 (210) O 54426

- (111) **166308**  
 (220) 02.08.1985  
 (151) 11.08.1986  
 (540)



- (730) **Vitis Trade, s.r.o.**, Sásovská cesta 41, Banská Bystrica, 97401, SK  
 (740) DMH-patentová a známková kancelář, Mgr. Machatová Marcela, patentový zástupce, Pospíšilova 2, Praha 3, 13000  
 (510) (33) značkové hroznové víno.  
 (511) 33  
 (210) O 54293

- (111) **166321**  
 (220) 18.09.1985  
 (151) 12.09.1986  
 (540)



- (730) **E.R. SQUIBB & SONS, L.L.C. Společnost zřízena podle zákonů státu Delaware**, Lawrenceville-Princeton Road, Princeton, NJ, US  
 (740) Baker & McKenzie v.o.s., JUDr., Ph.D. Gabriela Vendlová, Klimentská 46, Praha 1, 11000  
 (510) (5) lékařské a chirurgické obvazy, bandáže a neprodyšné krycí materiály, obvazové materiály se zrnitým povrchem.  
 (511) 5  
 (210) O 54346

- (111) **166328**  
 (220) 11.04.1985  
 (151) 19.09.1986  
 (540)



- (730) **NTN Corporation**, 3-17, Kyomachibori-1-chome, Nishi-ku, Osaka-shi, JP  
 (740) Společná advokátní kancelář Všečeka Zelený Švorčík Kalenský a partneři, JUDr. Pavel Zelený, Hálkova 2, Praha 2, 12000  
 (510) Kovové a nekovové potrubní fitinky, ložiska, kulové šrouby, hřídele, vřetenové jednotky pro textilní a obráběcí stroje, spojovací hřídele, universální spojovací jednotky pro přenos pohybu pro stroje a motorová vozidla, ozubená kola, ozubená soukolí, podavače součástek, obráběcí stroje, stoly pro stroje, přístroje pro dálkové ovládání obráběcích strojů, elektrické zařízení pro dálkové ovládání průmyslových operací, elektrické a neelektrické přístroje na odstraňování prachu, odprašovací zařízení pro průmyslové účely, ložiska, spojovací hřídele, ozubená kola, ozubená soukolí, ohříváče, topná tělesa.  
 (511) 6, 7, 9, 11, 12, 17, 21  
 (210) O 54135

- (111) **166355**  
 (220) 15.08.1985  
 (151) 14.10.1986  
 (540)



- (730) **E.R. SQUIBB & SONS, L.L.C. Společnost zřízena podle zákonů státu Delaware**, Lawrenceville-Princeton Road, Princeton, NJ, US  
 (740) Baker & McKenzie v.o.s., JUDr., Ph.D. Gabriela Vendlová, Klimentská 46, Praha 1, 11000  
 (510) Výrobky k použití pro umělé vývody a při inkontinenci, výrobky pro ošetřování ran.  
 (511) 5, 10  
 (210) O 54312

- (111) **176168**  
 (220) 14.04.1994  
 (151) 10.05.1994  
 (540)



- (730) **BURSON PROPERTIES, a.s.**, Táboritská 1000/23, Praha 3, 13087, CZ  
 (740) JUDr. Novák Miroslav, advokát, Matky Boží 6, Jihlava, 58601  
 (510) (21) užitkové a umělecké sklo hladké i zušlechtěné.  
 (511) 21  
 (210) O 88604

- (111) **179868**  
 (220) 10.06.1994  
 (151) 26.09.1994  
 (540)



- (730) **GEJZÍR s.r.o.**, Zavátá 84, Praha 5, 15400, CZ  
 (510) (35) propagační a reklamní činnost.  
 (511) 35  
 (210) O 90488

- (111) **180879**  
 (220) 05.10.1994  
 (151) 09.11.1994  
 (540)

### KARIERA

- (730) **YSHA CR, s. r. o.**, Zvonářka 16, Brno, 61700, CZ  
 (740) A. Holas & partner Patentová a známková kancelář, Ing. Mgr. Hana Holasová, Křížová 4, Brno, 60300  
 (510) (38) teleinformační služby, zejména audiotextové služby.  
 (511) 38  
 (210) O 93020

- (111) **181051**  
 (220) 04.05.1994  
 (151) 22.11.1994  
 (540)

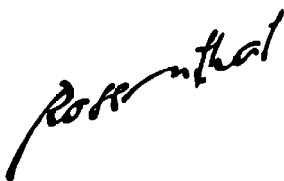

- (730) **ROSENTHAL, a.s.**, Opletalova 5, Praha 1, 11000, CZ  
 (510) Činnost ekonomických a organizačních poradců, jako investiční poradenství pro fyzické a právnické osoby, finanční poradenství, finanční zprostředkování, daňové a právní poradenství, související se správou movitého a nemovitého majetku, provozování realitní kanceláře, finanční služby.  
 (511) 35, 36, 42  
 (210) O 89156

- (111) **181416**  
 (220) 02.11.1994  
 (151) 05.12.1994  
 (540)

### LEDO

- (730) **AGROTRADE a. s.**, Lopatecká 13/223, Praha 4, 14700, CZ  
 (740) Advokát. a patent. kancelář, JUDr. Oldřich Studený, Komunardů 36, Praha 7, 17000  
 (510) (30) mražené smetanové krémy, zmrzlina, mražené cukrovinky.  
 (511) 30  
 (210) O 93719

- (111) **181417**  
 (220) 02.11.1994  
 (151) 05.12.1994  
 (540)

### ROSANA

- (730) **AGROTRADE a. s.**, Lopatecká 13/223, Praha 4, 14700, CZ  
 (740) Advokát. a patent. kancelář, JUDr. Oldřich Studený, Komunardů 36, Praha 7, 17000  
 (510) (30) mražené smetanové krémy, zmrzlina, mražené cukrovinky.  
 (511) 30  
 (210) O 93713

- (111) **181418**  
 (220) 02.11.1994  
 (151) 05.12.1994  
 (540)

### TERNO

- (730) **AGROTRADE a. s.**, Lopatecká 13/223, Praha 4, 14700, CZ  
 (740) Advokát. a patent. kancelář, JUDr. Oldřich Studený, Komunardů 36, Praha 7, 17000  
 (510) (30) mražené smetanové krémy, zmrzlina.  
 (511) 30  
 (210) O 93715

- (111) **181419**  
 (220) 02.11.1994  
 (151) 05.12.1994  
 (540)

### RITO

- (730) **AGROTRADE a. s.**, Lopatecká 13/223, Praha 4, 14700, CZ  
 (740) Advokát. a patent. kancelář, JUDr. Oldřich Studený, Komunardů 36, Praha 7, 17000  
 (510) (30) mražené smetanové krémy, zmrzlina, mražené cukrovinky.  
 (511) 30  
 (210) O 93714

- (111) **181420**  
 (220) 02.11.1994  
 (151) 05.12.1994  
 (540)

### CERRY

- (730) **AGROTRADE a. s.**, Lopatecká 13/223, Praha 4, 14700, CZ  
 (740) Advokát. a patent. kancelář, JUDr. Oldřich Studený, Komunardů 36, Praha 7, 17000  
 (510) (30) mražené smetanové krémy, zmrzlina.  
 (511) 30  
 (210) O 93716

- (111) **182317**  
 (220) 21.11.1994  
 (151) 11.01.1995  
 (540)

### MOLEX

- (730) **Molex Incorporated**, 2222 Wellington Court, Lisle, IL, US  
 (740) KOREJZOVÁ & SPOL. v.o.s., Mgr. Petra Korejzová, Spálená 29, Praha 1, 11000  
 (510) Stroje a obráběcí stroje, motory (kromě motorů pro pozemní vozidla), soukolí a hnací řemeny (nikoliv pro pozemní vozidla), zemědělské stroje, lůžně, přístroje a nástroje vědecké, navigační, geodetické, elektrické (včetně pro bezdrátovou telegrafii), fotografické, kinematografické, optické přístroje a nástroje k vážení, měření, signalizování, pro účely kontrolní (inspekční), záchranné a pro výuku, automatické přístroje uváděné v činnost vhozením mince nebo známky, stroje pro záznam, přenos a reprodukci zvuku nebo obrazu, zapisovací

- (511) pokladny a počítačící stroje, hasící přístroje.  
7, 9  
(210) O 94399

- (111) **182478**  
(220) 18.08.1994  
(151) 19.01.1995  
(540)

**CHEMAPOL**  
GROUP

- (730) **CHEMAPOL GROUP, a.s.**, Kodaňská 46, Praha 10 - Vršovice, 10010, CZ  
(740) JUDr. Miroslav Kupka, Levého 1532, Rakovník, 26901  
(510) (1) chemické výrobky a suroviny; (35) zprostředkovatelská činnost a poskytování pomoci při provozu obchodu.  
(511) 1, 35  
(210) O 92082

- (111) **182479**  
(220) 18.08.1994  
(151) 19.01.1995  
(540)

**CHEMAPOL GROUP**

- (730) **CHEMAPOL GROUP, a.s.**, Kodaňská 46, Praha 10 - Vršovice, 10010, CZ  
(740) JUDr. Miroslav Kupka, Levého 1532, Rakovník, 26901  
(510) (35) zprostředkovatelská činnost a poskytování pomoci při provozu obchodu.  
(511) 35  
(210) O 92081

- (111) **182766**  
(220) 05.12.1994  
(151) 30.01.1995  
(540)

**NN**  
*agentura*

- (730) **Miloslav Navrátil**, Videňská 2775, Tábor, 39005, CZ  
(740) KUDRLIČKA & SEDLÁK Advokátní, patentová a známková kancelář, Ing. Jiří Sedlák, Husova 16, České Budějovice, 37001  
(510) Chemické výrobky pro průmyslové a vědecké účely, chemické výrobky určené pro fotografii, zemědělství, zahrádnictví a lesnictví, pryskyřice umělé, plastické hmoty v surovém stavu (v prášku, v pastách nebo v tekutém stavu), půdní hnojiva přírodní a strojovaná, hasící prostředky, prostředky pro kalení a pro svařování, chemické prostředky pro konzervování potravin, třísloviny, průmyslová pojidla; barvy, laky, fermeže pro průmyslové i umělecké použití, textilní barvy, přípravky k barvení potravin a nápojů, barviva, antikorozivní a impregnační nátěry, barviřské přípravky, mořidla, přírodní pryskyřice, kovové folie a kovy v prášku pro účely malířské a dekorátorské; průmyslové oleje a tuky, mazadla, prostředky na vázání prachu, paliva (černé a hnědé uhlí, palivové dřevo, oleje a pohonné látky), prostředky pro svícení, svíčky, svíce, noční lampičky a knoty; obecné kovy v surovém a polozpracovaném stavu a jejich slitiny, kotvy, kovadliny, zvony, stavební materiál z válcovaného a litého kovu, kolejniče a jiný kovový materiál určený k železničním účelům, řetězy (s výjimkou hnacích řetězů pro vozidla), kovové kabely a dráty (s výjimkou drátů k elektrotechnickým účelům), zámečnické výrobky, kovové roury, nedobytné pokladny a schránky, ocelové kuličky, podkovy, hřebíky a šrouby, jiné kovové výrobky, které nejsou obsaženy v jiných třídách, rudy; ruční nástroje, zastávající funkci nářadí v příslušných oborech, nožičské výrobky, včetně

nožičských výrobků z drahých kovů a včetně břitev a elektrických holicích strojků, vidličky a lžice včetně z drahých kovů, zbraně sečné a bodné; přístroje a nástroje k vědeckým a laboratorním účelům, přístroje a nástroje navigační tj. přístroje a nástroje určené k přenášení rozkazů, k měření, přístroje všeobecně užívané při řízení lodí a letadel, přístroje a nástroje geodetické a elektrické, nezačleněné do jiných tříd, přístroje a nástroje pro bezdrátovou telegrafii, přístroje fotografické, kinematografické, optické, včetně promítačů obrazů a zvětšovacíh přístrojů, přístroje a nástroje k vážení a měření, přístroje a nástroje signalizační, včetně píšťalek (signálních), přístroje a nástroje určené ke kontrolním účelům, přístroje a nástroje pro účely záchranné a učební, automaty uváděné v činnost vhozením mince nebo známky, přístroje pro záznam a reprodukci mluveného slova, zapisovací pokladny a počítačící stroje včetně kancelářských a děrovacích strojů, hasící přístroje, speciální pouzdra pro přístroje a nástroje, které jsou zařazeny do této třídy; osvětlovací a topná zařízení na výrobu páry, zařízení pro vaření, chlazení, větrání, včetně klimatizačních zařízení nebo zařízení pro úpravu vzduchu, zařízení pro rozvod vody a zařízení zdravotnická; pozemní vozidla, motory pro pozemní vozidla, poháněcí soukolí a hnací řemeny pro pozemní vozidla, zařízení pro leteckou, lodní a pozemní dopravu; drahé kovy a jejich slitiny, předměty z drahých kovů, jejich slitin nebo plátovaných (dublovaných) kovů, bižuterie z umělých i plastických hmot, hodiny a chronometrická zařízení včetně speciálních pouzder, umělecké předměty z bronzu; papír a výrobky z papíru, lepenka a kartonážní výrobky, tiskoviny, časopisy, periodika, knihy, zboží knihařské, fotografie, psací potřeby, kancelářská lepidla, potřeby pro umělce, štětce, psací stroje a kancelářské potřeby s výjimkou nábytku, učební a školní pomůcky a potřeby, hrací karty, tiskací písmena, štočky; gutaperča, guma, balata a náhražky těchto hmot, výrobky z těchto hmot, pokud nejsou obsaženy v jiných třídách, polotovary z plastických hmot (folie, desky, tyče), těsnící hmoty, ucpávky a izolace (tepelné, elektrické nebo zvukové), osinek, slída a výrobky z osinku a slídy, hadice (s výjimkou kovových); kůže a náhražky, výrobky z kůže a náhražek, pokud nejsou obsaženy v jiných třídách, surové kůže a kožešiny, kufry a cestovní brašny, deštníky, slunečníky a hole, biče, postroje na koně a sedlářské výrobky; stavební materiál, včetně polozpracovaného řeziva (trámy, prkna, dřevěné panely, překližka, skleněné cihly a dlaždice apod.), přírodní kámen, umělý kámen, cement, vápno, malta, sádra, šterk, kameninové cementové roury, stavební materiál pro stavbu cest, asfalt, smola, živice, přenosné domy, kamenné pomníky, krby; nábytek včetně kovového a kempingového nábytku, broušená skla a zrcadla, rámy, výrobky ze dřeva, korku, třtiny, vrbového proutí, rohoviny, kosti, slonoviny, kostic, želvoviny, jantaru, perleti, mořské pěny, buničiny, pokud nejsou zahrnuty v jiných třídách a výrobky z náhražek těchto materiálů včetně výrobků z plastických hmot, pokud nejsou zařazeny v jiných třídách, ložní potřeby, matrace, zíněnky, podhlavníky apod.; drobné nářadí a přenosné nádoby k domácím a kuchyňským účelům, jako kuchyňské nádobí, vědra, plechové misky, misky z platických nebo jiných hmot, strojky na mletí, sekání a lisování apod., hřebeny a houby, mycí a toaletní potřeby, kartáče, kartáčnický materiál (s výjimkou štětců), pomůcky k úklidu, čisticí látky, drátěnky, zboží skleněné včetně okenního skla, výrobky z porcelánu a kameniny, které nejsou zařazeny v jiných třídách; koberce, rohože, linoleum a jiné podlahové krytiny, čalouny včetně barevných papírových tapet, paravany, voskované plátno potahové; hry, hračky, tělocvičné a sportovní potřeby (s výjimkou oděvů), sportovní potřeby, pokud nejsou zařazeny do jiných tříd, např. rybářské potřeby, nářadí pro zimní sporty, nářadí pro sportovní hry, zboží plážové a koupací, ozdoby na vánoční stromky; maso, ryby včetně měkkýšů a korýšů, drůbež, zvířina, masové výtažky, konzervovaná sušená a vařená zelenina a ovoce, rosoly, zavařeniny, vejce, mléko a jiné mlékařenské výrobky včetně mléčných nápojů, jedlé oleje a tuky, konzervované potraviny, zelenina naložená v octě; káva, čaj, kakao, rýže, tapioka, ságo, kávové náhražky, mouka a obilné výrobky určené k lidské výživě, např. ovesné vločky apod., nápoje z kávy, kakaa nebo čokolády, chléb, suchary a sušenky, koláče, jemné pečivo a cukrovinky, zmrzlina, med, sirup z melasy, kvasnice, prášky do pečiva, sůl, hořčice, pepř, ocet, chuťové omáčky, koření, led; pivo i lehká piva i ležáky,

minerální vody, šumivé a jiné nealkoholické nápoje, sirupy a jiné přípravky k přípravě nápojů, ovocné šťávy a nápoje z ovocných šťáv; inzertní a reklamní činnost, poskytování pomoci při výkonu hospodářské činnosti; zprostředkování v oblasti obchodu a služeb.

(511) 1, 2, 4, 6, 8, 9, 11, 12, 14, 16, 17, 18, 19, 20, 21, 27, 28, 29, 30, 32, 35, 36  
(210) O 94983

(111) **182800**

(220) 16.11.1994  
(151) 31.01.1995  
(540)



(730) **INTELEK, spol. s r.o.**, Dominikánské nám. 8, Brno, 60200, CZ

(740) Ing. Markes Libor, Grohova 54, Brno, 60200

(510) Elektrické stroje silové, příslušenství, kabely, konektory, pojistky, odrušovací prvky, jističe, kuchyňské přístroje, ruční nářadí a nástroje, počítače a jejich periferie, nosiče magnetických záznamů, kancelářské stroje, informační systémy, kabely, konektory, optické kabely, mikrovlnná technika, spotřební elektronika, audio, video, telekomunikační zařízení, telefony, vysílačky, přístroje a nástroje lékařské, zprostředkovatelství finanční a nemovitostí, zařízení osvětlovací a klimatizační.

(511) 7, 8, 9, 10, 11, 36  
(210) O 94213

(111) **182830**

(220) 31.10.1994  
(151) 31.01.1995  
(540)

## GHIURI

(730) **GAB, a.s.**, Millenium Piazza, V Celnici 10, Praha 1, 11000, CZ

(510) Kosmetika, prací prostředky; elektronika; automobily; drahé kovy a jejich slitiny, předměty z drahých kovů, jejich slitin nebo z plátovaných (dublovaných) kovů, bižuterie z umělých i plastických hmot, hodiny a chronometrická zařízení včetně speciálních pouzder, umělecké předměty z bronzu; plastové výrobky, zahrnuté ve tř. 16; gumové a silikonové výrobky; výrobky z kůže; oděvy; kuřácké potřeby, tabák, tabákové výrobky; obstarávatelství; provádění pozlacení, postříbení, kovotepecké práce.

(511) 3, 9, 12, 14, 16, 17, 18, 25, 34, 36, 40  
(210) O 93645

(111) **183083**

(220) 11.11.1994  
(151) 24.02.1995  
(540)

## ACUDYNE

(730) **ROHM AND HAAS COMPANY**, 100 Independence Mall West, Philadelphia, PA, US

(740) **ROTT, RŮŽIČKA & GUTTMANN** Patentová, známková a advokátní kancelář, JUDr. Vladimír Rott, Nad Štolou 12, Praha 7, 17000

(510) (1) chemikálie pro užití v průmyslu, polymery pro užití při výrobě výrobků pro osobní potřebu.

(511) 1  
(210) O 94087

(111) **183416**

(220) 16.11.1994  
(151) 14.03.1995  
(540)

## GABRETA

(730) **Mlékárna Klatovy, a.s.**, Za tratí 640, Klatovy, 33901, CZ  
(740) **TICHÝ & POLÁČEK** Patentová a známková kancelář, JUDr. Jaromír Tichý, Dominikánská 6, Plzeň, 30112

(510) 29) mlékárenské výrobky jako např. přírodní sýry, výrobky ze sýrů a deserty na mléčné bázi apod.

(511) 29  
(210) O 94208

(111) **183491**

(220) 06.01.1995  
(151) 16.03.1995  
(540)

## ALAX

(730) **ALAX spol. s r.o.**, Elektrárenská 247, Štěchovice, 25207, CZ  
(740) **UNIPATENT, Ing. Chludina Jiří, J.Masaryka 43-47, Praha 2-Vinohrady, 12000**

(510) Přístroje a nástroje k vědeckým a laboratorním účelům, přístroje a nástroje navigační, tj. přístroje a nástroje určené k přenášení rozkazů, k měření a přístroje všeobecně užívané při řízení lodí a letadel, přístroje a nástroje geodetické a přístroje pro bezdrátovou telegrafii, přístroje fotografické, kinematografické, optické, včetně promítačů obrazů a zvětšovacích přístrojů, přístroje a nástroje k vážení a měření, přístroje a nástroje signalizační včetně signálních píšťal, přístroje a nástroje pro účely záchranné a učební, automaty uváděné v činnosti vhozením mince nebo známky, přístroje pro záznam a reprodukci mluveného slova, zapisovací pokladny a počítací stroje včetně kancelářských a děrovacích strojů, hasicí přístroje, speciální pouzdra pro přístroje a nástroje, které jsou zařazeny do této třídy, elektrotermické nástroje a přístroje, jako ruční elektrické svářečky, elektrické žehličky apod., elektrické přístroje a zařízení jako elektricky vytápěné podušky, oděvy a součásti oděvů, ohřívače nohou, elektrické zapalovače a obdobná zařízení nezařazená v jiných třídách - elektromechan. zařízení pro domácí účely určená k čištění jako vysavače prachu, leštiče parket apod., výpočetní a kancelářská technika; speciální nábytek pro lékařské účely, zdravotnické pomůcky jako ortopedické, bandáže, výrobky z gumy, protézy, pokrývky vytápěné elektricky; osvětlovací a topná zařízení na výrobu páry, zařízení pro vaření, chlazení, větrání včetně klimatizace nebo zařízení pro úpravu vzduchu, zařízení pro rozvod vody a zařízení zdravotnická; stavební materiál včetně polorozpracovaného žeziva (trámy, prkna, dřevěné panely, překližky, skleněné cihly, dlaždice apod.), přírodní umělé kameny, cement, vápno, malta, sádra, šterk, kameninové a cementové roury, stavební materiál pro stavbu cest, asfalt, smola, živec; přenosné domy, kamenné pomníky, krby; nábytek včetně kovového a kempingového nábytku, broušená skla a zrcadla, rámy, výrobky ze dřeva, korku, proutí, rákosu, třtiny, rohoviny, slonoviny, kostí, želvoviny, jantaru, perleti, mořské pěny, buničiny; výrobky z plastických hmot, ložní potřeby-matrace, zíněnky, podhlavníky; drobné nářadí a přenosné nádoby k domácím a kuchyňským účelům, jako kuchyňské nádoby, vědra, plech. misky, misky z plastických hmot nebo jiných hmot, strojky na mletí, sekání, lisování apod.; hřebeny a mycí houby, toaletní potřeby, kartáče, kartáčnický materiál, pomůcky k úklidu, čisticí látky, drátěnky, zboží skleněné včetně okenního skla, výrobky z porcelánu a kameniny, které nejsou zařazeny v jiných třídách; oděvy, prádlo, boty, střevíce, trepky.

(511) 9, 10, 11, 19, 20, 21, 25  
(210) O 95955

(111) **183730**

(220) 11.11.1994  
(151) 28.03.1995  
(540)



- (730) **Česká námořní plavba a.s.**, Počernická 168, Praha 10-  
Strašnice, 10099, CZ  
(740) ROTT, RŮŽIČKA & GUTTMANN Patentová, známková a  
advokátní kancelář, JUDr. Michal Růžička, CSc., Nad Štolou  
12, Praha 7, 17000  
(510) Lodě včetně jejich vybavení zejména motory a lodní stroje,  
shipmanagement, údržba a opravy lodí, provozování obchodní  
námořní plavby včetně činností s tím souvisejících, zejména  
nájem a pronájem lodí, přeprava zboží, zásobování lodí.  
(511) 7, 12, 35, 37, 39, 42  
(210) O 94110

- (111) **183916**  
(220) 12.12.1994  
(151) 05.04.1995  
(540)

# Orsoft

- (730) **ORTEX spol. s r.o.**, Resslerova 935/3, Hradec Králové, 50002,  
CZ  
(510) Tvorba programového vybavení, software, typový software,  
podsystemy, ostatní počítačové programy s tím související,  
jejich vývoj, aplikace včetně instalací, manuály a veškerá  
uživatelská dokumentace k výše uvedeným výrobkům.  
(511) 9, 16, 42  
(210) O 95249

- (111) **183973**  
(220) 24.01.1995  
(151) 06.04.1995  
(540)



- (730) **SOCIÉTÉ TABBARAH POUR LE COMMERCE ET  
L'INDUSTRIE S.A.L.**, Rue de Californie, Imm. Tabbarah,  
B.P. 592, Beirut, LB  
(740) TRAPLOVÁ-HAKR-KUBÁT, Advokátní a patentová  
kancelář, JUDr. Traplová Jarmila, Přístavní 24, Praha 7, 17000  
(510) Maso; ryby; masové výtahky; ovoce a zelenina konzervované,  
sušené a zavařené; želé; kompoty a džemy; vejce; mléko a  
výrobky z nich; káva; čaj; kakao; cukr; rýže; kávové náhražky;  
med; sirup melasový; droždí pro kynutí; sůl; hořčice; omáčky k  
ochucení; koření; čerstvé ovoce a zelenina; osivo; slad.  
(511) 29, 30, 31  
(210) O 96544

- (111) **183974**  
(220) 24.01.1995  
(151) 06.04.1995  
(540)



- (730) **SOCIÉTÉ TABBARAH POUR LE COMMERCE ET  
L'INDUSTRIE S.A.L.**, Rue de Californie, Imm. Tabbarah,  
B.P. 592, Beirut, LB  
(740) TRAPLOVÁ-HAKR-KUBÁT, Advokátní a patentová  
kancelář, JUDr. Traplová Jarmila, Přístavní 24, Praha 7, 17000  
(510) Maso; ryby; masové výtahky; ovoce a zelenina konzervované,  
sušené a zavařené; želé; kompoty a džemy; vejce; mléko a  
výrobky z nich; káva; čaj; kakao; cukr; rýže; kávové náhražky;  
med; sirup melasový; droždí pro kynutí; sůl; hořčice; omáčky k  
ochucení; koření; čerstvé ovoce a zelenina; osivo; slad.  
(511) 29, 30, 31  
(210) O 96542

- (111) **184000**  
(220) 26.10.1994  
(151) 07.04.1995  
(540)



- (730) **VESETA spol. s r.o.**, V. Vlčka 202, Kyšice, 27351, CZ  
(740) HORNOVÁ-HRUDKA-ŘÍPA a partneři, JUDr. František  
Hrudka, advokát, Vodičkova 30, Praha 1, 11000  
(510) (32) nealkoholické nápoje.  
(511) 32  
(210) O 93541

- (111) **184171**  
(220) 24.01.1995  
(151) 12.04.1995  
(540)

## AURUM

- (730) **AURUM s.r.o.**, gen. Klapálka P.O.Box 8, Kladno, 27280, CZ  
(740) JUDr. Aleš Zábřeh, patentový zástupce a soudní znalec, Na  
Beránce 2, Praha 6, 16000  
(510) Pronájem motorových vozidel včetně leasingu.  
(511) 39, 42  
(210) O 96515

- (111) **184215**  
(220) 22.12.1994  
(151) 13.04.1995  
(540)



- (730) **Ing. Jaroslav Šprinc, CSc.**, Na hutích 7, Praha 6-Bubeneč,  
16000, CZ  
(740) Pytlková Vladimíra, Kampánova 8, Praha 10, 10800  
(510) Provádění dynamických expertíz, diagnostické přístroje,  
zařízení k vytváření směrově orientovaných sil-pulsátory,  
opravy a údržba těchto zařízení, náhradní díly k těmto  
zařízením.  
(511) 7, 9, 12, 37, 42  
(210) O 95637

(111) **184477**  
 (220) 25.11.1994  
 (151) 25.04.1995  
 (540)

**DIPLOMAT**

(730) **ASTRID T.M., a.s.**, U průhonu 10, Praha 7, 17004, CZ  
 (510) (3) kosmetické výrobky všeho druhu zahrnuté ve tř. 3 s výjimkou mýdel a prostředků na praní a bělení všeho druhu.  
 (511) 3  
 (210) O 94630

(111) **184481**  
 (220) 18.11.1994  
 (151) 25.04.1995  
 (540)

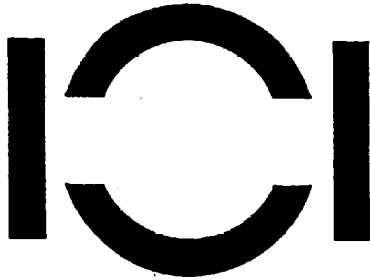

(730) **Jihomoravská armaturka spol.s r.o.**, Lipová alej č.1, Hodonín, 69501, CZ  
 (740) JUDr. Ing. Jerman Václav, advokát, Boloňská 302/28, Praha 10 - H.Měcholupy, 10900  
 (510) Armatury instalační, průmyslové, bytové a ostatní drobné, včetně příslušenství.  
 (511) 6, 11, 17  
 (210) O 94354

(111) **184565**  
 (220) 17.01.1995  
 (151) 28.04.1995  
 (540)

**IPB**

(730) **Československá obchodní banka, a.s.**, Na Příkopě 854/14, Praha 1- Nové Město, 11520, CZ  
 (740) MIRA - patentová a známková kancelář, Blanka Fišerová, V Kapslovně 11, Praha 3, 13000  
 (510) Platební karty s inteligencí, propagační a reklamní služby v oblasti přijímání peněžních prostředků od třetích osob do správy nebo ve formě vkladů, cenných papírů, v celé oblasti peněžnictví, bankovníctví, směnárenství, poštovního platebního styku a spojení včetně rozšiřování propagačních a reklamních materiálů, obchodní informace a expertízy, franchisingové služby, finanční proudy, ostatní finanční operace a služby, finanční leasing a makléřství, poštovní platební styk a operace, přijímání peněžních prostředků od třetích osob do správy ve formě vkladů včetně vkladových operací, směnárenské operace a služby, obchodování a operace s platidly, mincemi, medaillemi, cennými papíry, šeky, směnkami event. se slitky drahých kovů, vydávání obligací, zástavních listů a dluhopisů, faktoring, forfaiting, uzavírání úvěrových smluv a úvěrový obrat, operace s kreditními kartami, operace a služby v oblasti bezhotovostního platebního styku, účast a obchodování na kapitálových trzích, ostatní finanční transakce, správa a úschova cenných papírů, zřizování a provozování sítě bezpečnostních schránek, přeprava finančních prostředků, cenných papírů a ostatních cenností.  
 (511) 9, 35, 36, 39  
 (210) O 96283

(111) **184673**  
 (220) 05.12.1994  
 (151) 05.05.1995  
 (540)



(730) **LANEX a.s.**, Hlučínská 1/96, Bolatice, 74723, CZ  
 (740) Ing. Pavel Nádvorník, Sokola Tůmy 1, Ostrava - Hulváky, 70900  
 (510) Provazy, lana (nekovová), konopné úvazy, pytle na dopravu a uskladnění sypkého materiálu, big-bag velkoobjemové pytle, popruhy, horolezecká lana; prostředky osobního zabezpečení pracovníků ve výškách jako postroje, pásy, popruhy; bezpečnostní pásy do aut a letadel.  
 (511) 12, 18, 22  
 (210) O 94963

(111) **185146**  
 (220) 23.01.1995  
 (151) 24.05.1995  
 (540)



(730) **Tomáš PFEIFFER**, Soukenická 21, Praha 1, 11000, CZ  
 (510) Přednášková a konzultační činnost spojená s biotrickým působením; nakladatelská a vydavatelská činnost včetně informačních materiálů (plakáty, letáky, brožury apod.).  
 (511) 16, 41, 42  
 (210) O 96478

(111) **185573**  
 (220) 11.11.1994  
 (151) 08.06.1995  
 (540)

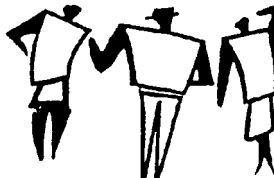

(730) **Jiří Cetl - Cetl Móda**, Dusíkova 1236, Čáslav, 28601, CZ  
 (740) Advokátní a patentová kancelář, JUDr. Studený Oldřich, Osadní 12a, Praha 7, 17000  
 (510) (25) košile, saka, obleky, kalhoty, halenky, sukně, kostýmy, bundy, dámské šaty, motýlky.  
 (511) 25  
 (210) O 94086

(111) **186047**  
 (220) 21.04.1995  
 (151) 29.06.1995  
 (540)

**CRP Tablets**

(730) **NBTY, Inc.**, 90 Orville Drive, Bohemia, NY, US  
 (740) Čermák Hořejš Myslíl a spol., JUDr. Karel Čermák, advokát, Národní 32, Praha 1, 11000  
 (510) Pomoc při dovozu, obchodu a distribuci výživných doplňků potravy, multivitaminových a multiminerálních preparátů.  
 (511) 5, 35  
 (210) O 99488

(111) **186092**  
 (220) 06.12.1994  
 (151) 29.06.1995

(540)



- (730) **Vetrhy Brno, a.s.**, Výstaviště 1, Brno, 64700, CZ  
 (740) Ing. Dohnal Jiří, patentový zástupce, Nedbalova 29, Brno, 62300  
 (510) (35) pořádání a organizační zajištění mezinárodního veterinárního veletrhu.  
 (511) 35  
 (210) O 95024

(111) **186107**

- (220) 31.01.1995  
 (151) 29.06.1995  
 (540)



- (730) **Sodovkárna R. Sýkora s.r.o.**, Rudé Armády 89, Paskov, 73921, CZ  
 (740) Ing. Petr Soukup, patentový a známkový zástupce, Švédská 3, Olomouc, 77200  
 (510) Nealkoholické nápoje zejména limonády syčené a nesyčené, minerální vody, stolní vody, sirupy, ovocné šťávy a nápoje z nich včetně nápojů diabetických a dietetických, alkoholické nápoje, víno, lihoviny, likéry.  
 (511) 32, 33  
 (210) O 96790

(111) **186740**

- (220) 18.11.1994  
 (151) 14.07.1995  
 (540)



- (730) **Pivovar Svijany, s.r.o.**, Svijany 25, 46346, CZ  
 (740) STRNAD Patent. a známková kancelář, Ing. Václav Strnad, Rychtářská 375/31, Liberec 14, 46014  
 (510) (32) pivo sudové i lahvové.  
 (511) 32  
 (210) O 94313

(111) **187182**

- (220) 17.07.1995  
 (151) 12.09.1995  
 (540)

**TERCO**

- (730) **TERCO CB, a. s.**, Pod Stromovkou 205, České Budějovice - Litvínovice, 37001, CZ  
 (740) Mgr. Marcela Machatová, Pospíšilova 2, Praha 3, 13000  
 (510) (2) barvy, laky, nátěry a mořidla, fermeže, ochranné a konzervační oleje na dřevo a kůži, prostředky na čištění a leštění dřeva; (6) nábytkové kování kovové, kovový spojovací materiál na dřevo a kůži; (9) elektrické strojky pro domácnost; (11) osvětlovací tělesa, varné náčiní a nádoby, vrnice a vařiče; (16) papír, lepenka a kartonážní výrobky, dřevitý papír a papírové tapety, štetce, kancelářské potřeby - ukládací a

archivní desky a šanony, lepidla, kartotékové krabice, fotografie, obalové materiály z plastů, propagační publikace; (18) cestovní kufrы, kabely, brašny a batohy, drobné kožené zboží, slunečníky; (19) dřevo na nábytek a dřevěné výrobky - dýhy, překližkové dřevo, dřevo tvarované a modelářské, spárovky, dřevo schopné formování a výrobky ze dřeva, parkety a podlahy dřevěné, korkové; (20) nábytek všeho druhu - ze dřeva, kovu, rákosu, kůže nebo jiných hmot, zrcadla, truhlářské bytové doplňky a umělecké výrobky, nábytkové kování nekovové, košíkářské výrobky a zboží; (21) drobné mechanické náčiní, strojky a nádoby pro domácnost, skleněné, keramické a porcelánové zboží pro kuchyni a domácnost; (24) bytové textilie, nábytkové a dekorační tkaniny a textilní tapety, pokrývky a polštáře textilní; (27) koberce, rohože a podlahové krytiny z plastických hmot, tapety (vyjma textilních); (28) hračky a sportovní potřeby a výrobky neobsažené v jiných třídách; (35) průzkum obchodního trhu, obchodní a organizační poradenství, obchodní posudky, marketing, reklamní a propagační činnost; (42) transfer inovací a špičkových technologií, know-how a licencí a inženýrské činnosti, výzkum a vývoj nových výrobků a technologií, projekčně-inženýrská činnost, odborné a technické poradenství, výstavnictví.

- (511) 2, 6, 9, 11, 16, 18, 19, 20, 21, 24, 27, 28, 35, 42  
 (210) O 102063

(111) **187201**

- (220) 04.07.1995  
 (151) 13.09.1995  
 (540)

**П Р И М А Л Э К С**

- (730) **Primalex a. s.**, Břasy čp. 223, 33824, CZ  
 (740) Čermák Hořejš Myslíl a spol., JUDr. Jan Matějka, Národní 32, Praha 1, 11000  
 (510) (2) malířské nátěrové hmoty.  
 (511) 2  
 (210) O 101765

(111) **187999**

- (220) 14.07.1994  
 (151) 30.01.1996  
 (540)

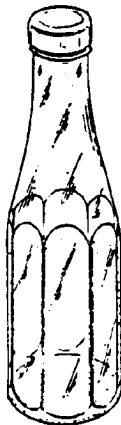

- (730) **H.J.HEINZ COMPANY**, 1062 Progress Street, Pittsburgh, PA, US  
 (740) Společná advokátní kancelář Všečeka Zelený Švorčík Kalenský a partneři, JUDr. Miloš Všečeka, Hálkova 2, Praha 2, 12000  
 (510) (29) majonéza, ochucená majonéza; (30) káva, čaj, kakao, čokoláda, cukr, rýže, tapioka (západoindické ságo), ságo vyráběná z dřevěného kmene nebo hlíz některých rostlin, kávové náhražky, mouka a přípravky vyráběné z obilí, chléb, sušenky, dorty, sladké pečivo, cukrovinky a cukrářské zboží, jedlé ledy, šumáky (šerbet), ovocné zmrzliny, pudinky, dezerty, med, kvasnice, kypřicí prášek, sůl, hořčice, pepř, ocet, kečup, omáčky, chuťové přísady, koření, salátové omáčky, led, nápoje z čokolády nebo kakaa nebo kávy nebo čaje, přípravky pro výrobu nápojů, jejichž základem je čokoláda, kakao, káva nebo čaj, příchutě (jiné než přírodní oleje), sendviče, pizza, jídlo k rychlému malému občerstvení, hotová jídla, jídla a pití připravená zcela nebo hlavně z výrobků výše uvedených; (32)

(511) sirupy, šťávy.  
29, 30, 32  
(210) O 91169

(111) **188072**  
(220) 13.10.1994  
(151) 30.01.1996  
(540)

**PRONA**

(730) **Výzkumný ústav pletářský, a.s.**, Šujanovo nám. 3, Brno, 65861, CZ  
(510) (10) pletený pahýlový návlek v materiálové kompozici s převážujícím podílem vlny a vhodnou kombinací jiných vláken, chránící amputované končetiny a zabraňující jejich přímému kontaktu s pahýlovou objímkou protěže.  
(511) 10  
(210) O 93206

(111) **188306**  
(220) 30.05.1994  
(151) 20.02.1996  
(540)

**PRODEJNA  
U SALVÁTORA**

(730) **Jana Velebilová**, tř. 5.května 58, Praha 4, 14000, CZ  
(510) (3) kolínské vody stáčené; (30) koření, kořenící přípravky chuťové.  
(511) 5, 30  
(210) O 89966

(111) **188367**  
(220) 04.10.1994  
(151) 21.02.1996  
(540)

**PARADOX**

(730) **PARADOX SECURITY SYSTEMS**, 780 Industrial Blvd, St-Eustache, Montreal, Quebec, CA  
(740) Ing. Dušková Hana, Konviktská 5, Praha 1, 11000  
(510) (9) přístroje a nástroje vědecké, fotografické, optické, přístroje k měření, signalizaci, přístroje kontrolní (pro dozor), pro chránění a jištění, záchranářské a výukové, radiové a radarové antény, solární elektrické systémy zvláště pro použití na úseku telekomunikací, navigační pomůcky, přístroje pro regulaci a kontrolu elektrických proudů, elektrické buňky a baterie, nabíječky baterií, akumulátory, vypínače a zapínače obvodů, automatické přístroje uváděné v činnost vhozením mince nebo známky, přístroje radiové, radiotelegrafické, radiotelefonické a radiotelemetrické, elektrické odpory, sluneční baterie, telemetry, elektrická a elektronická zařízení proti krádežím a nežádoucímu vniknutí, elektrické vysílače, indikátory vodní hladiny, teploměry, pyrometry, elektronické tachografy, automaty na zboží, hologramy; (11) osvětlovací zařízení, zvláště světla, světlomety, světelné majáky, zařízení a přístroje na žárovky, lampy a výbojky.  
(511) 9, 11  
(210) O 92957

(111) **188923**  
(220) 31.05.1994  
(151) 19.03.1996  
(540)

**OPTOSOAK**

(730) **WILENS, spol. s r.o.**, P.O.Box 105 Tyršova 45, Klatovy, 33901, CZ  
(740) Patentové a licenční služby AV ČR, Ing. Forejt Antonín, Třída Politických vězňů 7, Praha 1, 11121  
(510) (5) roztoky používané k desinfekci, sterilizaci a uchovávání kontaktních čoček.  
(511) 5  
(210) O 90018

(111) **188930**  
(220) 31.05.1994  
(151) 19.03.1996  
(540)

**GAMEBOOK**

(730) **ANDRÉ s.r.o.**, Na Okraji 335/42, Praha 6, 16200, CZ  
(740) Zastupování bylo zrušeno.  
(510) (9) nosiče informací všeho druhu, včetně auditivního i vizuálního charakteru; (16) tiskoviny všeho druhu, včetně knih; (28) společenské hry všeho druhu.  
(511) 9, 16, 28  
(210) O 90169

(111) **188996**  
(220) 12.09.1994  
(151) 19.03.1996  
(540)

**KARL KANI**

(730) **Karl Kani International Inc., a Californian corporation**, 18689 Arenth Avenue, City of Industry, CA, US  
(740) Čermák Hořejš Myslil a spol., JUDr. Karel Čermák, advokát, Národní 32, Praha 1, 11000  
(510) (25) oděvy zejména trička, košile, nátělníky, tenké svetry, svetry, kalhoty, džínsové oděvy, kombinézy, saka, kabáty, bundy, kloboučnické zboží zejména čepice, klobouky, pásky, které nejsou vyrobeny z kůže a její imitace, šle, obuv.  
(511) 25  
(210) O 92528

(111) **189039**  
(220) 01.11.1994  
(151) 20.03.1996  
(540)

**POKER**

(730) **Mlékárna Klatovy a.s.**, Za tratí 640, Klatovy, 33901, CZ  
(740) TICHÝ & POLÁČEK Patentová a známková kancelář, JUDr. Jaromír Tichý, Dominikánská 6, Plzeň, 30112  
(510) (29) mlékárenské výrobky.  
(511) 29  
(210) O 93653

(111) **189043**  
(220) 02.11.1994  
(151) 20.03.1996  
(540)



(730) **SCIENTIFIC-ATLANTA, INC.**, 5030 Sugarloaf Parkway P.O.Box 465447, LAWRENCEVILLE, GA, US  
(740) Společná advokátní kancelář Všečeka Zelený Švorčík Kalenský a partneři, JUDr. Petr Kalenský, Hálkova 2, Praha 2, 12000  
(510) (9) vědecké, navigační, pozorovací, elektrické, elektronické, vážicí, měřicí, signalizační a zkušební (řídící) přístroje a nástroje, přístroje a nástroje pro (a) vyvíjení, zesilování, vysílání, monitorování, analýzu, měření, řízení a příjem elektrických, elektronických a akustických signálů a zvuku a obrazů, (b) vysílání a řízení programování kabelů, (c) měření, prevence a řízení přetížení soustav, (d) detekce, měření a identifikace ponorných zdrojů akustického zvuku, digitizace, zhušťování, ukládání a obnova analogových zdrojů zvuku a



světla, (f) monitorování šumu a vibrací v dopravních zařízeních, a (g) ukládání a obnova elektronicky zakódovaných dat, pozemní stanice pro příjem, zpracování a opětné vysílání signálů ze satelitů, domovní komunikační terminály pro příjem a řízení kabelových signálů; (37) konstrukce, instalace, opravy a údržba (a) všech typů komunikačních systémů,; (b) systémů pro vyvíjení, vysílání, zesilování, monitorování, analýzu, měření, řízení a příjem elektrických, elektronických a akustických signálů, (c) systémů zahrnujících satelitní a kabelové systémy, pro vysílání, příjem a distribuci zvuku a obrazů, a (d) systémů pro ukládání a obnovu elektronicky zakódovaných dat;

(38) komunikační služby, včetně komunikace telegrafem, telefonem, radiem, televizí, kabely a satelity, vysílání a distribuce všech typů informačních dat.

(511) 9, 37, 38  
(210) O 93722

(111) **189047**  
(220) 03.11.1994  
(151) 20.03.1996  
(540)

# DAYTEK

(730) **Daewoo International Corporation**, 541 Namdaemoon 5-Ga, Joong-Gu, Seoul, KR

(740) Čermák Hořejš Myslíl a spol., JUDr. Jan Matějka, Národní 32, Praha 1, 11000

(510) (9) faxy, telefony, monitory, personální počítače, tiskárny, videopřijímače pro satelit, televizní přijímače, přehrávače video - a audiokazet, kompaktních i laserových desek, systémy audiokomponentů, kamery, mikroskopy, teleskopy, dalekohledy, analogové a digitální avometry, počítačové záznamníky, systémy nepřetržitého přívodu energie.

(511) 9  
(210) O 93762

(111) **189049**  
(220) 07.11.1994  
(151) 20.03.1996  
(540)

## UNIDRIVE

(730) **CONTROL TECHNIQUES PLC**, St. Giles, Newtown, POWYS SY16 3AJ, GB

(740) Společná advokátní kancelář Všečeka Zelený Švorčík Kalenský a partneři, JUDr. Pavel Zelený, Hálkova 2, Praha 2, 12000

(510) (9) elektrické a elektronické přístroje a nástroje, všechny pro kontrolu elektrických motorů.

(511) 9  
(210) O 93860

(111) **189056**  
(220) 16.11.1994  
(151) 20.03.1996  
(540)

## SAMUEL SMITH

(730) **Samuel Smith Old Brewery (Tadcaster)**, The Old Brewery, Tadcaster, GB

(740) ROTT, RŮŽIČKA & GUTTMANN Patentová, známková a advokátní kancelář, JUDr. Vladimír Rott, Nad Štolou 12, Praha 7, 17000

(510) (32) pivo všeho druhu, zejména světlé, tmavé, s vyšším obsahem alkoholu a ležák.

(511) 32  
(210) O 94241

(111) **189096**  
(220) 10.02.1995  
(151) 22.03.1996  
(540)

## SKIPS

(730) **United Biscuits (UK) Limited**, Hayes Park, Hayes End Road, Hayes, Middlesex UB4 8EE, GB

(740) KOREJZOVÁ & SPOL., v.o.s. Advokátní a patentová kancelář, JUDr. Zdeňka Korejzová, Spálená 29, Praha 1, 11000

(510) (29) brambory, výrobky z brambor a jídla zhotovená z brambor ve formě hotových jídel pro malé občerstvení, slané zákusky, vše patřící do tř. 29; (30) hotová jídla pro malé občerstvení zhotovená z extrudovaných brambor, kukuřice a obilí a hotová jídla pro malé občerstvení, slané zákusky, vše patřící do tř. 30.

(511) 29, 30  
(210) O 97215

(111) **189649**  
(220) 16.05.1994  
(151) 29.04.1996  
(540)

## TIRS

(730) **CORAL s.r.o.**, Veverkova 1343, Hradec Králové, 50002, CZ  
(740) JUDr. Alena Brychtová, advokátka, Veverkova 1343, Hradec Králové, 50002

(510) (9) počítače a jejich komponenty, software; (42) softwarové služby.

(511) 9  
(210) O 89468

(111) **189727**  
(220) 05.08.1994  
(151) 29.04.1996  
(540)

## MASONITE

(730) **Masonite Corporation**, One North Dale Mabry Highway Suite 950, Tampa, FL, US

(740) Čermák Hořejš Myslíl a spol., JUDr. Karel Čermák, advokát, Národní 32, Praha 1, 11000

(510) (19) dveře, průčelí dveří, dveřové pláště.

(511) 19  
(210) O 91726

(111) **189826**  
(220) 08.11.1994  
(151) 29.04.1996  
(540)

## MIKAL

(730) **MIKA a.s.**, Skalka 1858, Česká Třebová, 56002, CZ  
(740) Ing. Čmejla Vladimír, patentový zástupce, Rašínovo nábř. 54, Praha 2, 12800

(510) (1) přípravky pro odmašťování kovů, řezné kapaliny, separační přípravky, nemrznoucí chladicí kapaliny, přípravky pro čištění a údržbu fasád a obkladů; (2) antikoroziní přípravky; (3) pevná a tekutá mýdla, tělová mýdla, vlasové a tělové šampony, přípravky pro snadné rozčesávání vlasů, přípravky pro snadnou úpravu vlasů, lázně a pěny do koupele, dámské a pánské parfémy a deodoranty, dámské a pánské toaletní vody, dámské a pánské kolínské vody, zubní pasty, zubní gely, ústní vody, mycí pasty, regenerační přípravky, tělové krémy, opalovací přípravky, přípravky a emulze po opalování, masážní přípravky, mycí, čistící, bělicí, prací přípravky, lešticí přípravky, přípravky pro odmašťování kovů, nemrznoucí kapaliny do ostříkovačů vozidel, přípravky pro čištění a údržbu fasád a obkladů.

(511) 1, 2, 3  
(210) O 93898

(111) **189827**  
(220) 08.11.1994  
(151) 29.04.1996  
(540)

## MIKASAN

(730) **MIKA a.s.**, Skalka 1858, Česká Třebová, 56002, CZ  
(740) Ing. Čmejla Vladimír, patentový zástupce, Rašínovo nábř. 54, Praha 2, 12800

(510) (1) přípravky pro odmašťování kovů, řezné kapaliny, separační přípravky, nemrznoucí chladicí kapaliny, přípravky pro čištění a údržbu fasád a obkladů; (2) antikoroziní přípravky; (3) pevná a tekutá mýdla, tělová mýdla, vlasové a tělové šampony, přípravky pro snadné rozčesávání vlasů, přípravky pro snadnou úpravu vlasů, lázně a pěny do koupele, dámské a pánské parfémy a deodoranty, dámské a pánské toaletní vody, dámské a pánské kolínské vody, zubní pasty, zubní gely, ústní vody, mycí pasty, regenerační přípravky, tělové krémy, opalovací přípravky, přípravky a emulze po opalování, masážní

přípravky, mycí, čistící, bělicí, prací přípravky, leštící přípravky, přípravky pro odmašťování kovů, nemrznoucí kapaliny do ostřikovačů vozidel, přípravky pro čištění a údržbu fasád a obkladů.

(511) 1, 2, 3  
(210) O 93899

(111) **189828**  
(220) 08.11.1994  
(151) 29.04.1996  
(540)

### MIKASAN FORTE

(730) MIKA a.s., Skalka 1858, Česká Třebová, 56002, CZ  
(740) Ing. Čmejla Vladimír, patentový zástupce, Rašínovo nábř. 54, Praha 2, 12800  
(510) (1) přípravky pro odmašťování kovů, řezné kapaliny, separační přípravky, nemrznoucí chladicí kapaliny, přípravky pro čištění a údržbu fasád a obkladů; (2) antikorozní přípravky; (3) pevná a tekutá mýdla, tělová mýdla, vlasové a tělové šampony, přípravky pro snadné rozčesávání vlasů, přípravky pro snadnou úpravu vlasů, lázně a pěny do koupele, dámské a pánské parfémy a deodoranty, dámské a pánské toaletní vody, dámské a pánské kolínské vody, zubní pasty, zubní gely, ústní vody, mycí pasty, regenerační přípravky, tělové krémy, opalovací přípravky, přípravky a emulze po opalování, masážní přípravky, mycí, čistící, bělicí, prací přípravky, leštící přípravky, přípravky pro odmašťování kovů, nemrznoucí kapaliny do ostřikovačů vozidel, přípravky pro čištění a údržbu fasád a obkladů.

(511) 1, 2, 3  
(210) O 93900

(111) **189829**  
(220) 08.11.1994  
(151) 29.04.1996  
(540)

### MIKANOL

(730) MIKA a.s., Skalka 1858, Česká Třebová, 56002, CZ  
(740) Ing. Čmejla Vladimír, patentový zástupce, Rašínovo nábř. 54, Praha 2, 12800  
(510) (1) přípravky pro odmašťování kovů, řezné kapaliny, separační přípravky, nemrznoucí chladicí kapaliny, přípravky pro čištění a údržbu fasád a obkladů; (2) antikorozní přípravky; (3) pevná a tekutá mýdla, tělová mýdla, vlasové a tělové šampony, přípravky pro snadné rozčesávání vlasů, přípravky pro snadnou úpravu vlasů, lázně a pěny do koupele, dámské a pánské parfémy a deodoranty, dámské a pánské toaletní vody, dámské a pánské kolínské vody, zubní pasty, zubní gely, ústní vody, mycí pasty, regenerační přípravky, tělové krémy, opalovací přípravky, přípravky a emulze po opalování, masážní přípravky, mycí, čistící, bělicí, prací přípravky, leštící přípravky, přípravky pro odmašťování kovů, nemrznoucí kapaliny do ostřikovačů vozidel, přípravky pro čištění a údržbu fasád a obkladů.

(511) 1, 2, 3  
(210) O 93901

(111) **189830**  
(220) 08.11.1994  
(151) 29.04.1996  
(540)

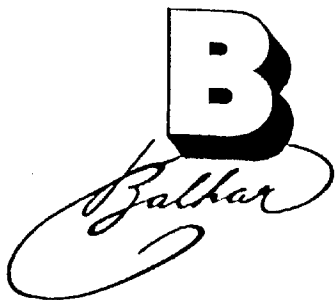

(730) MIKA a.s., Skalka 1858, Česká Třebová, 56002, CZ  
(740) Ing. Čmejla Vladimír, patentový zástupce, Rašínovo nábř. 54, Praha 2, 12800  
(510) (1) přípravky pro odmašťování kovů, řezné kapaliny, separační

přípravky, nemrznoucí chladicí kapaliny, přípravky pro čištění a údržbu fasád a obkladů; (2) antikorozní přípravky; (3) pevná a tekutá mýdla, tělová mýdla, vlasové a tělové šampony, přípravky pro snadné rozčesávání vlasů, přípravky pro snadnou úpravu vlasů, lázně a pěny do koupele, dámské a pánské parfémy a deodoranty, dámské a pánské toaletní vody, dámské a pánské kolínské vody, zubní pasty, zubní gely, ústní vody, mycí pasty, regenerační přípravky, tělové krémy, opalovací přípravky, přípravky a emulze po opalování, masážní přípravky, mycí, čistící, bělicí, prací přípravky, leštící přípravky, přípravky pro odmašťování kovů, nemrznoucí kapaliny do ostřikovačů vozidel, přípravky pro čištění a údržbu fasád a obkladů; (4) mazadla pro průmysl; (5) desinfekční přípravky.

(511) 1, 2, 3, 4, 5  
(210) O 93902

(111) **189831**  
(220) 08.11.1994  
(151) 29.04.1996  
(540)

### PUFÍK

(730) MIKA a.s., Skalka 1858, Česká Třebová, 56002, CZ  
(740) Ing. Čmejla Vladimír, patentový zástupce, Rašínovo nábř. 54, Praha 2, 12800  
(510) (1) přípravky pro odmašťování kovů, řezné kapaliny, separační přípravky, nemrznoucí chladicí kapaliny, přípravky pro čištění a údržbu fasád a obkladů; (3) pevná a tekutá mýdla, tělová mýdla, vlasové a tělové šampony, přípravky pro snadné rozčesávání vlasů, přípravky pro snadnou úpravu vlasů, lázně a pěny do koupele, dámské a pánské parfémy a deodoranty, dámské a pánské toaletní vody, dámské a pánské kolínské vody, zubní pasty, zubní gely, ústní vody, mycí pasty, regenerační přípravky, tělové krémy, opalovací přípravky, přípravky a emulze po opalování, masážní přípravky, mycí, čistící, bělicí, prací přípravky, leštící přípravky, přípravky pro odmašťování kovů, nemrznoucí kapaliny do ostřikovačů vozidel, přípravky pro čištění a údržbu fasád a obkladů; (5) desinfekční přípravky.

(511) 1, 3, 5  
(210) O 93904

(111) **189834**  
(220) 08.11.1994  
(151) 29.04.1996  
(540)

### ALFI

(730) MIKA a.s., Skalka 1858, Česká Třebová, 56002, CZ  
(740) Ing. Čmejla Vladimír, patentový zástupce, Rašínovo nábř. 54, Praha 2, 12800  
(510) (1) přípravky pro odmašťování kovů, řezné kapaliny, separační přípravky, nemrznoucí chladicí kapaliny, přípravky pro čištění a údržbu fasád a obkladů; (2) antikorozní přípravky; (3) pevná a tekutá mýdla, tělová mýdla, vlasové a tělové šampony, přípravky pro snadné rozčesávání vlasů, přípravky pro snadnou úpravu vlasů, lázně a pěny do koupele, dámské a pánské parfémy a deodoranty, dámské a pánské toaletní vody, dámské a pánské kolínské vody, zubní pasty, zubní gely, ústní vody, mycí pasty, regenerační přípravky, tělové krémy, opalovací přípravky, přípravky a emulze po opalování, masážní přípravky, mycí, čistící, bělicí, prací přípravky, leštící přípravky, přípravky pro odmašťování kovů, nemrznoucí kapaliny do ostřikovačů vozidel, přípravky pro čištění a údržbu fasád a obkladů; (5) přípravky desinfekční.

(511) 1, 2, 3, 5  
(210) O 93907

(111) **189838**  
(220) 08.11.1994  
(151) 29.04.1996  
(540)

### DENTAMIKA

(730) MIKA a.s., Skalka 1858, Česká Třebová, 56002, CZ  
(740) Ing. Čmejla Vladimír, patentový zástupce, Rašínovo nábř. 54, Praha 2, 12800  
(510) (1) přípravky pro odmašťování kovů, řezné kapaliny, separační přípravky, nemrznoucí chladicí kapaliny, přípravky pro čištění

a údržbu fasád a obkladů; (3) pevná a tekutá mýdla, tělová mýdla, vlasové a tělové šampony, přípravky pro snadné rozčesávání vlasů, přípravky pro snadnou úpravu vlasů, lázně a pěny do koupele, dámské a pánské parfémy a deodoranty, dámské a pánské toaletní vody, dámské a pánské kolínské vody, zubní pasty, zubní gely, ústní vody, mycí pasty, regenerační přípravky, tělové krémy, opalovací přípravky, přípravky a emulze po opalování, masážní přípravky, mycí, čistící, bělicí, prací přípravky, leštící přípravky, přípravky pro odmašťování kovů, nemrznoucí kapaliny do ostřikovačů vozidel, přípravky pro čištění a údržbu fasád a obkladů; (5) desinfekční přípravky.

(511) 1, 3, 5  
(210) O 93912

(111) **189839**  
(220) 08.11.1994  
(151) 29.04.1996  
(540)

### EFFECT

(730) MIKA a.s., Skalka 1858, Česká Třebová, 56002, CZ  
(740) Ing. Čmejla Vladimír, patentový zástupce, Rašínovo nábř. 54, Praha 2, 12800  
(510) (1) přípravky pro odmašťování kovů, řezné kapaliny, separační přípravky, nemrznoucí chladicí kapaliny, přípravky pro čištění a údržbu fasád a obkladů; (3) pevná a tekutá mýdla, tělová mýdla, vlasové a tělové šampony, přípravky pro snadné rozčesávání vlasů, přípravky pro snadnou úpravu vlasů, lázně a pěny do koupele, dámské a pánské parfémy a deodoranty, dámské a pánské toaletní vody, dámské a pánské kolínské vody, zubní pasty, zubní gely, ústní vody, mycí pasty, regenerační přípravky, tělové krémy, opalovací přípravky, přípravky a emulze po opalování, masážní přípravky, mycí, čistící, bělicí, prací přípravky, leštící přípravky, přípravky pro odmašťování kovů, nemrznoucí kapaliny do ostřikovačů vozidel, přípravky pro čištění a údržbu fasád a obkladů; (5) desinfekční prostředky.

(511) 1, 3, 5  
(210) O 93913

(111) **189840**  
(220) 08.11.1994  
(151) 29.04.1996  
(540)

### EFEKT

(730) MIKA a.s., Skalka 1858, Česká Třebová, 56002, CZ  
(740) Ing. Čmejla Vladimír, patentový zástupce, Rašínovo nábř. 54, Praha 2, 12800  
(510) (1) přípravky pro odmašťování kovů, řezné kapaliny, separační přípravky, nemrznoucí chladicí kapaliny, přípravky pro čištění a údržbu fasád a obkladů; (3) pevná a tekutá mýdla, tělová mýdla, vlasové a tělové šampony, přípravky pro snadné rozčesávání vlasů, přípravky pro snadnou úpravu vlasů, lázně a pěny do koupele, dámské a pánské parfémy a deodoranty, dámské a pánské toaletní vody, dámské a pánské kolínské vody, zubní pasty, zubní gely, ústní vody, mycí pasty, regenerační přípravky, tělové krémy, opalovací přípravky, přípravky a emulze po opalování, masážní přípravky, mycí, čistící, bělicí, prací přípravky, leštící přípravky, přípravky pro odmašťování kovů, nemrznoucí kapaliny do ostřikovačů vozidel, přípravky pro čištění a údržbu fasád a obkladů; (5) desinfekční přípravky.

(511) 1, 3, 5  
(210) O 93914

(111) **189841**  
(220) 08.11.1994  
(151) 29.04.1996  
(540)

### EFEKT PASTA

(730) MIKA a.s., Skalka 1858, Česká Třebová, 56002, CZ  
(740) Ing. Čmejla Vladimír, patentový zástupce, Rašínovo nábř. 54, Praha 2, 12800  
(510) (1) přípravky pro odmašťování kovů, řezné kapaliny, separační přípravky, nemrznoucí chladicí kapaliny, přípravky pro čištění a údržbu fasád a obkladů; (3) pevná a tekutá mýdla, tělová mýdla, vlasové a tělové šampony, přípravky pro snadné

rozčesávání vlasů, přípravky pro snadnou úpravu vlasů, lázně a pěny do koupele, dámské a pánské parfémy a deodoranty, dámské a pánské toaletní vody, dámské a pánské kolínské vody, zubní pasty, zubní gely, ústní vody, mycí pasty, regenerační přípravky, tělové krémy, opalovací přípravky, přípravky a emulze po opalování, masážní přípravky, mycí, čistící, bělicí, prací přípravky, leštící přípravky, přípravky pro odmašťování kovů, nemrznoucí kapaliny do ostřikovačů vozidel, přípravky pro čištění a údržbu fasád a obkladů; (5) desinfekční přípravky.

(511) 1, 3, 5  
(210) O 93915

(111) **189842**  
(220) 08.11.1994  
(151) 29.04.1996  
(540)

### GOLD KISS

(730) MIKA a.s., Skalka 1858, Česká Třebová, 56002, CZ  
(740) Ing. Čmejla Vladimír, patentový zástupce, Rašínovo nábř. 54, Praha 2, 12800  
(510) (1) přípravky pro odmašťování kovů, řezné kapaliny, separační přípravky, nemrznoucí chladicí kapaliny, přípravky pro čištění a údržbu fasád a obkladů; (3) pevná a tekutá mýdla, tělová mýdla, vlasové a tělové šampony, přípravky pro snadné rozčesávání vlasů, přípravky pro snadnou úpravu vlasů, lázně a pěny do koupele, dámské a pánské parfémy a deodoranty, dámské a pánské toaletní vody, dámské a pánské kolínské vody, zubní pasty, zubní gely, ústní vody, mycí pasty, regenerační přípravky, tělové krémy, opalovací přípravky, přípravky a emulze po opalování, masážní přípravky, mycí, čistící, bělicí, prací přípravky, leštící přípravky, přípravky pro odmašťování kovů, nemrznoucí kapaliny do ostřikovačů vozidel, přípravky pro čištění a údržbu fasád a obkladů; (5) desinfekční přípravky.

(511) 1, 3, 5  
(210) O 93916

(111) **189846**  
(220) 10.11.1994  
(151) 29.04.1996  
(540)



(730) KASTINI spol. s r.o., Nový Bohumín, ul. 9.května 394, Bohumín, 73581, CZ  
(740) Václav Pacl, Okrajová 4, Havířov - Podlesí, 73601  
(510) (9) zřizování poplašných zařízení; (35) provádění a zprostředkování reklamy; (37) montáž a opravy telekomunikačních zařízení, montáž, oprava, údržba vyhrazených el. zařízení.

(511) 9, 35, 37  
(210) O 93989

(111) **189847**  
(220) 10.11.1994  
(151) 29.04.1996  
(540)



(730) Rollyx s.r.o., Boleslavská 212, Luštěnice, 29442, CZ  
(510) (6) nábytková kolečka; (20) nábytková kolečka.

(511) 6, 20  
(210) O 93991

(111) **189848**  
(220) 10.11.1994  
(151) 29.04.1996  
(540)

**PAN projekt**

- (730) **Ing. Jan Hlaváč - PAN PROJEKT**, U Nikolajky 1085/15, Praha 5 - Smíchov, 15000, CZ  
 (510) (37) stavební činnost; (42) projektová činnost, projekce a dodávky pozemních staveb.  
 (511) 37, 42  
 (210) O 93994

- (111) **189907**  
 (220) 07.12.1994  
 (510) 29.04.1996  
 (540)

**brother**

- (730) **BROTHER INDUSTRIES, LTD.**, 15-1, Naeshiro-cho, Mizuhoku, Nagoya, JP  
 (740) Čermák Hořejš Myslíl a spol., JUDr. Jan Matějka, Národní 32, Praha 1, 11000  
 (510) (9) elektronické psací stroje, textové procesory, elektronické štítkové tiskací stroje, elektronické tiskárny pro počítače, faxy, části a součásti tohoto zboží.  
 (511) 9  
 (210) O 95085

- (111) **189940**  
 (220) 29.12.1994  
 (510) 29.04.1996  
 (540)

**ARTEOPTIC**

- (730) **OTSUKA PHARMACEUTICAL CO., LTD.**, No.9, Kanda Tsukasa-Cho 2-Chome, Chiyoda-Ku, Tokyo, JP  
 (740) Čermák Hořejš Myslíl a spol., JUDr. Jan Matějka, Národní 32, Praha 1, 11000  
 (510) (5) farmaceutická léčiva a léky.  
 (511) 5  
 (210) O 95782

- (111) **189985**  
 (220) 09.03.1995  
 (510) 29.04.1996  
 (540)



- (730) **Evropská Cestovní Pojišťovna, a.s.**, Kozi 5/916, Praha 1, 11000, CZ  
 (740) PROPATENT, Ing. Vlasta Sedláčková, Ke Kateřinkám 1393, Praha 4, 14900  
 (510) (36) pojišťovnictví a peněžnictví.  
 (511) 36  
 (210) O 98105

- (111) **189993**  
 (220) 28.03.1995  
 (510) 29.04.1996  
 (540)

**MARMOROC**

- (730) **NB Nordiska Byggsystem Aktiebolag**, P.O. Box 274, S-731 26 Köping, SE  
 (740) Čermák Hořejš Myslíl a spol., JUDr. Karel Čermák, advokát, Národní 32, Praha 1, 11000  
 (510) (19) stavební materiál, zejména cihly, střešní krytiny, obkládačky a dlaždice.  
 (511) 19  
 (210) O 98690

- (111) **190044**  
 (220) 14.06.1995  
 (510) 29.04.1996  
 (540)

**LUNETÁ**

- (730) **Lounská mlékárna s.r.o.**, Husova 1809, Louny, 44024, CZ  
 (740) FISCHER & PARTNER, Ing. Michael Fischer, Na Hrobcí 5, Praha 2, 12800  
 (510) (29) mléko a mléčné výrobky, výrobky a látky odvozené z mléka, zejm. mléčné nápoje a nápoje odvozené z mléka, jogurty, kefiry, výrobky odvozené z vedlejších produktů při výrobě mléka a poživatin, příkrmy a dezerty, poživatiny, potraviny konzervované, sušené a vařené; (32) nealkoholické nápoje, nápoje ze syrovátky, přípravky k přípravě nápojů, vody minerální a šumivé.  
 (511) 29, 32  
 (210) O 101245

- (111) **190534**  
 (220) 30.05.1994  
 (510) 21.05.1996  
 (540)

**MONDEO**

- (730) **Keranis Tobacco Industrial and Commercial S.A.**, 39 Athinon str., Piraeus, 18540, GR  
 (740) ROTT, RŮŽIČKA & GUTTMANN Patentová, známková a advokátní kancelář, JUDr. Vladimír Rott, Nad Štolou 12, Praha 7, 17000  
 (510) (34) cigarety.  
 (511) 34  
 (210) O 89985

- (111) **190634**  
 (220) 26.07.1994  
 (510) 21.05.1996  
 (540)

**FINEA**

- (730) **Ravintoraisio Oy**, Raisionkaari 55, Raisio, FI  
 (740) ROTT, RŮŽIČKA & GUTTMANN Patentová, známková a advokátní kancelář, JUDr. Vladimír Rott, Nad Štolou 12, Praha 7, 17000  
 (510) (29) maso, ryby, drůbež a zvěřina, masové výtahy, konzervované, sušené a vařené ovoce a zelenina, rosoly, zavařeniny, ovocné protlaky, vejce, mléko a mlékařenská výrobky, jedlé oleje a tuky; (30) káva, čaj, kakao, cukr, rýže, tapioka, ságo, kávové náhražky, mouka a obilní přípravky, chléb, jemné pečivo a cukrovinky, zmrzlina, med, sirup z melasy, kvasnice, prášky do pečiva, sůl, hořčice, ocet, chuťové omáčky, koření, led.  
 (511) 29, 30  
 (210) O 91433

- (111) **190683**  
 (220) 18.10.1994  
 (510) 21.05.1996  
 (540)

**STAPRO Servis OSTRAVA**

- (730) **STAPRO SERVIS, a.s.**, 28. října 168, Ostrava, 70901, CZ  
 (740) Ing. Král Jiří, patentový zástupce, Štěpánská 45, Praha 1, 11000  
 (510) (37) provádění bytových a občanských staveb; (42) technická a inženýrská činnost, projektová činnost v investiční výstavbě.  
 (511) 37, 42  
 (210) O 93341

- (111) **190685**  
 (220) 19.10.1994

(151) 21.05.1996  
(540)



(730) **MILO tuky a.s. v likvidaci**, Šantova 767/14, Olomouc, 77159, CZ  
(510) (29) jedlé tuky a oleje.  
(511) 29  
(210) O 93365

(111) **190698**  
(220) 01.11.1994  
(151) 21.05.1996  
(540)



(730) **AgroKonzulta Žamberk spol. s r.o.**, Klostermanova 1258, Žamberk, 56401, CZ  
(740) Josef Majetič, Na výsluní 845, Lanškroun, 56301  
(510) (9) počítačové programy; (36) zprostředkovatelská činnost při prodeji a nákupu potřeb pro zemědělství; (41) školící činnost na úseku výpočetní techniky, organizování školení, stáží a pracovních cest k výměně zkušeností; (42) poradenská a konzultační činnost na úseku zemědělství a na úseku výpočetní techniky včetně tvorby programů.  
(511) 9, 36, 41, 42  
(210) O 93662

(111) **190699**  
(220) 01.11.1994  
(151) 21.05.1996  
(540)



(730) **AgroKonzulta Žamberk spol. s r.o.**, Klostermanova 1258, Žamberk, 56401, CZ  
(740) Josef Majetič, Na výsluní 845, Lanškroun, 56301  
(510) (9) počítačové programy; (36) zprostředkovatelská činnost při prodeji a nákupu potřeb pro zemědělství; (41) školící činnost na úseku výpočetní techniky, organizování školení, stáží a pracovních cest k výměně zkušeností; (42) poradenská a konzultační činnost na úseku zemědělství a na úseku výpočetní techniky včetně tvorby programů.  
(511) 9, 36, 41, 42  
(210) O 93663

(111) **190711**  
(220) 14.11.1994  
(151) 21.05.1996  
(540)

### UNIGRANIT

(730) **UNIGRANIT Písek a. s.**, Za Šarlákem 2446, Písek, 39701, CZ  
(740) UNIPATENT, Ing. Jiří Chlustina, Jana Masaryka 43-47, Praha 2, 12000  
(510) (19) výrobky všeho druhu z kamene a umělého kamene, kamenné bloky, kamenné polotovary, obrubníky, haklíky, štípané a řezané kostky, kamenné architektonické prvky,

nehraněné a hraněné desky včetně leštěných, obkladový a dlažební materiál na bázi kamene včetně obkladových leštěných pásů, desek, fasádních desek, dlažebních desek, cokolů, ostění, stolních a nábytkových desek, výrobky z kamene rotačního tvaru včetně nádob a sloupů, stavební materiály z kamene, šterk, kamenné pomníky a jejich součásti; (40) zpracování kamene přírodního i umělého všeho druhu, štípání, broušení, tryskání, leštění, pemrlování, frézování, formátování; (42) těžba kamene.

(511) 19, 40, 42  
(210) O 94142

(111) **190713**  
(220) 16.11.1994  
(151) 21.05.1996  
(540)



(730) **Merloni Termosanitari Hungaria Futestechnikai Kft.**, Váci út. 99, Budapest, HU  
(740) Kania, Sedlák, Smola patentová a známková kancelář, Ing. Josef Smola, Mendlovo nám. 1a, Brno, 60300  
(510) (9) elektrické kotle; (11) plynové ohříváče vody, elektrické ohříváče vody, průmyslové ohříváče plynové, průmyslové ohříváče elektrické, plynové kotle; (37) servis výše uvedených výrobků.  
(511) 9, 11, 37  
(210) O 94238

(111) **190727**  
(220) 24.11.1994  
(151) 21.05.1996  
(540)

### VALUE LINE

(730) **Value Line, Inc.**, 220 East 42nd Street, New York, NY, US  
(740) PATENTSERVIS Praha, a.s., Jivenská 1273/1, Praha 4, 14021  
(510) (9) počítačové programy v oblasti finančních investic, řízení a analýzy, vzdělávací materiály týkající se počítačů, vše zaznamenané magneticky, opticky nebo elektronicky, údaje zaznamenané magneticky, opticky nebo elektronicky; (16) tištěné publikace, tištěné materiály, uživatelské příručky prodávané s počítačovými programy v oblasti finančních investic, řízení a analýzy, periodické publikace, informační bulletin, tištěné zprávy a časopisy vše v oblasti finančních investic, řízení a analýzy; (36) informační a poradenské služby vztahující se k pojišťovnictví a finančnictví, profesionální řízení majetku, společných fondů, soukromých účtů a penzijních projektů, opční a konvertibilní služby, pojišťovnické služby; (42) investiční poradenství a zajišťování bezpečnosti výzkumných údajů a investičních informací, počítačové databázové služby v oblasti finančních investic, řízení a analýzy, bezpečnostně analytické služby.  
(511) 9, 16, 36, 42  
(210) O 94566

(111) **190728**  
(220) 24.11.1994  
(151) 21.05.1996  
(540)

### VALUE/SCREEN

(730) **Value Line, Inc.**, 220 East 42nd Street, New York, NY, US  
(740) PATENTSERVIS Praha, a.s., Jivenská 1273/1, Praha 4, 14021  
(510) (9) počítačové programy v oblasti finančních investic, řízení a analýzy, vzdělávací materiály týkající se počítačů, vše zaznamenané magneticky, opticky nebo elektronicky, údaje zaznamenané magneticky, opticky nebo elektronicky; (16) tištěné publikace, tištěné materiály, uživatelské příručky prodávané s počítačovými programy v oblasti finančních investic, řízení a analýzy, periodické publikace, informační bulletin, tištěné zprávy a časopisy vše v oblasti finančních investic, řízení a analýzy; (36) informační a poradenské služby

vztahující se k pojišťovnictví a finančnictví, profesionální řízení majetku, společných fondů, soukromých účtů a penzijních projektů, opční a konvertibilní služby, pojišťovnické služby; (42) investiční poradenství a zajišťování bezpečnosti výzkumných údajů a investičních informací, počítačové databázové služby v oblasti finančních investic, řízení a analýzy, bezpečnostně analytické služby.

(511) 9, 16, 36, 42  
(210) O 94567

(111) **190729**  
(220) 24.11.1994  
(151) 21.05.1996  
(540)

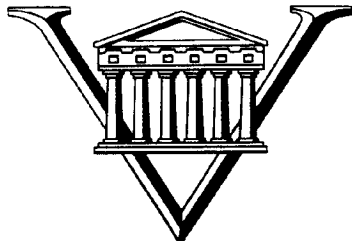

(730) **Value Line, Inc.**, 220 East 42nd Street, New York, NY, US  
(740) PATENTSERVIS Praha, a.s., Jivenská 1273/1, Praha 4, 14021  
(510) (9) počítačové programy v oblasti finančních investic, řízení a analýzy, vzdělávací materiály týkající se počítačů, vše zaznamenané magneticky, opticky nebo elektronicky; (16) tištěné publikace, tištěné materiály, uživatelské příručky prodávané s počítačovými programy v oblasti finančních investic, řízení a analýzy, periodické publikace, informační bulletiny, tištěné zprávy a časopisy vše v oblasti finančních investic, řízení a analýzy; (36) informační a poradenské služby vztahující se k pojišťovnictví a finančnictví, profesionální řízení majetku, společných fondů, soukromých účtů a penzijních projektů, opční a konvertibilní služby, pojišťovnické služby; (42) investiční poradenství a zajišťování bezpečnosti výzkumných údajů a investičních informací, počítačové databázové služby v oblasti finančních investic, řízení a analýzy, bezpečnostně analytické služby.

(511) 9, 16, 36, 42  
(210) O 94568

(111) **190840**  
(220) 14.03.1995  
(151) 21.05.1996  
(540) **CHÂTEAU D'AUSTERLITZ**

(730) **Bohemia Sekt, Českomoravská vinařská akciová společnost**, Smetanova 220, Starý Plzenec, 33202, CZ  
(740) JUDr. Miroslav Kupka, Levého 1532, Rakovník, 26901  
(510) (33) vína všeho druhu.  
(511) 33  
(210) O 98264

(111) **190851**  
(220) 15.05.1995  
(151) 21.05.1996  
(540) **SECURITY MAGAZIN**  
(730) **FAMily media, spol. s r.o.**, Slezská 32/949, Praha 2, 12000, CZ  
(740) JUDr. Bilek Alexej, Steinerova 735, Praha 4, 14200  
(510) (16) periodické a neperiodické publikace.  
(511) 16  
(210) O 100176

(111) **190854**  
(220) 17.05.1995  
(151) 21.05.1996  
(540) **ZARTRA**  
(730) **Riker Laboratories, Inc.**, 3M Center, 2501 Hudson Road, St. Paul, MN, US

(740) Společná advokátní kancelář Vsetečka Zelený Švorčík Kalenský a partneři, JUDr. Miloš Vsetečka, Hálkova 2, Praha 2, 12000  
(510) (5) farmaceutické přípravky.  
(511) 5  
(210) O 100276

(111) **191341**  
(220) 10.06.1994  
(151) 24.06.1996  
(540)

### SENSORMATIC

(730) **Sensormatic Electronics Corporation**, 6600 Congress Avenue, Boca Raton, FL, US  
(740) ROTT, RŮŽIČKA & GUTTMANN Patentová, známková a advokátní kancelář, JUDr. Vladimír Rott, Nad Štolou 12, Praha 7, 17000  
(510) (9) elektronické součásti řídicích a kontrolních zařízení.  
(511) 9  
(210) O 90489

(111) **191342**  
(220) 10.06.1994  
(151) 24.06.1996  
(540)



(730) **Sensormatic Electronics Corporation**, 6600 Congress Avenue, Boca Raton, FL, US  
(740) ROTT, RŮŽIČKA & GUTTMANN Patentová, známková a advokátní kancelář, JUDr. Vladimír Rott, Nad Štolou 12, Praha 7, 17000  
(510) (9) elektronické součásti řídicích a kontrolních zařízení.  
(511) 9  
(210) O 90490

(111) **191387**  
(220) 15.07.1994  
(151) 25.06.1996  
(540)

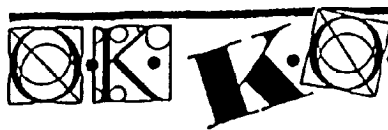

(730) **O.K.-K.O. PROMOTION a. s.**, Švehlova 10/3125, Praha 10, 10100, CZ  
(510) (9) zvukové a zvukově obrazové záznamy a jejich optické, digitální, magnetické a jiné nosiče, zejména kompaktní disky, audiokazety, videokazety, pásky, gramofonové desky, filmy, diapozitivy; (16) periodický, neperiodický a merkantilní tisk všeho druhu, zejména knihy, noviny, magaziny, časopisy, obrázkové seriály (comics), učebnice, studijní texty, příručky, návody, kalendáře, ročenky, katalogy, prospekty, plakáty a jiné propagační předměty, odborně specializované tisky včetně tisku ofsetového a litografií, reklamní tiskoviny a papír, dárkové předměty z papíru a jiné předměty dárkového charakteru spadající do této třídy jako např. pera, tužky a jiné psací potřeby, psací podložky a soupavy, diáře a zápisníky; (18) výrobky z kůže a imitace kůže dárkového charakteru neobsažené v jiných třídách, zejména tašky, peněženky, pouzdra na navštívenky, klíčenky a jiné přívěsky; (21) dárkové zboží skleněné, porcelánové a kameninové neobsažené v jiných třídách, zejména šálky a podšálky, skleničky, poháry, číše, džbánky, vázy malované nebo potištěné s různým dekorem upomínkového charakteru; (35) reklamní činnost všeho druhu

včetně televizní, rozhlasové a filmové reklamy a reklamní inzerce; (41) půjčování zvukových a zvukově obrazových záznamů a jejich nosičů, vydavatelská činnost, zprostředkovatelská činnost v oblasti kultury.

(511) 9, 16, 18, 21, 35, 41  
(210) O 91219

(111) **191414**  
(220) 02.09.1994  
(151) 25.06.1996  
(540)



(730) **STAKO, společnost s ručením omezeným**, Bieblova 782, Hradec Králové, 50003, CZ  
(510) (37) hlavní a přidružená stavební výroba, malířské, instalatérské, topenářské a pokrývačské služby, pronájem stavebních zařízení; (42) pronájem nářadí.  
(511) 37, 42  
(210) O 92347

(111) **191419**  
(220) 19.10.1994  
(151) 25.06.1996  
(540)

**HEMANN**

(730) **HEMANN, s.r.o.**, Okružní 1495, Frýdlant nad Ostravicí, 73911, CZ  
(740) INVACTA Patentová a známková kancelář, Ing. Jiří Kouřil, Kofenského 31, Ostrava 3, 70300  
(510) (5) vitamíny; (30) tablety, kapsle, bonbony a žvýkačky i obohacené bylinnými extrakty a vitamíny, kávové, čajové a kakaové náhražky s obsahem guarany; (31) guaranové oříšky; (32) nealkoholické nápoje i s obsahem bylinných látek a vitamínů, přísady pro přípravu nápojů; (33) alkoholické nápoje i s obsahem bylinných látek.  
(511) 5, 30, 31, 32, 33  
(210) O 93367

(111) **191432**  
(220) 11.11.1994  
(151) 25.06.1996  
(540)

**WEIL-McLAIN**

(730) **Marley-Wylain Company**, 1900 Johnson Drive, Mission Woods, KS, US  
(740) ROTT, RŮŽIČKA & GUTTMANN Patentová, známková a advokátní kancelář, JUDr. Vladimír Rott, Nad Štolou 12, Praha 7, 17000  
(510) (11) kotle pro vytápěcí systémy, bojlerů.  
(511) 11  
(210) O 94108

(111) **191442**  
(220) 29.11.1994  
(151) 25.06.1996  
(540)



(730) **Elektrovod Holding a.s.**, Čulenova 5, Bratislava, 81646, SK  
(740) KANIA, SEDLÁK, SMOLA Patentová a známková kancelář, Ing. Jiří Malůšek, Mendlovo nám. 1a, Brno, 60300  
(510) (6) zámečnické výrobky, ocelové konstrukce, stavební ocelové dílce; (7) náhradní díly strojírenských výrobků; (9) náhradní díly elektrotechnických výrobků, rozvaděče; (37) stavební, stavebně - montážní a strojně - montážní činnost, investiční

výstavba energetických a jiných zařízení, údržba, opravy, rekonstrukce a modernizace energetických zařízení, revize elektrických zařízení, revize zvedacích zařízení, revize a zkoušky provozních tlakových zařízení, montáž, opravy, rekonstrukce a zkoušky vyhrazených tlakových zařízení, provádění izolace proti hluku a tepelných izolací, stolařské, zednické, tesařské, obkladačské práce, pokrývačství a klempířství, malířské a natěračské práce; (40) likvidace energetických a jiných zařízení po vyřazení z provozu; (42) projektová a inženýrská činnost, projektování a vyhodnocování geologických prací, výzkum a vývoj v oblasti předmětu činnosti podnikání, mezinárodní spolupráci v rámci vědecko - technického rozvoje.

(511) 6, 7, 9, 37, 40, 42  
(210) O 94769

(111) **191491**  
(220) 10.01.1995  
(151) 25.06.1996  
(540)

**PARADOX SECURITY**

(730) **PARADOX SECURITY SYSTEMS**, 780 Industrial Blvd, St-Eustache, Montreal, Quebec, CA  
(740) Ing. Dušková Hana, Konviktská 5, Praha 1, 11000  
(510) (9) přístroje a nástroje vědecké, monitorovací, elektrické (včetně radiových), elektronické, fotografické, optické, přístroje k měření, signalizaci, přístroje kontrolní pro dozor, pro chránění a jistění, záchranné a výukové, radiové a radarové antény, solární elektrické systémy zvláště pro použití na úseku telekomunikací, navigační pomůcky, přístroje pro regulaci a kontrolu elektrických proudů, elektrické buňky a baterie, nabíječky baterií, akumulátory, vypínače a zapínače obvodů, elektrická zařízení pro dálkovou kontrolu průmyslových operací, automatické přístroje uváděné v činnost vhozením mince nebo známky, magnetické disky, magnetické identifikační karty, galvanické baterie, zařízení pro přenos a reprodukci zvuku nebo obrazu, integrované obvody, přístroje radiotelegrafické, radiotelefonické a radiotelemetrické, zařízení pro dálkovou kontrolu, elektrické odpory, sluneční baterie, telemetry, elektrická a elektronická zařízení proti krádežím a nežádoucímu vniknutí, elektrické vysílače, indikátory vodní hladiny, teploměry, pyrometry, disky pro záznam počítačových programů a dat, videokazety, videotechnika, počítačové a zapisovací stroje a zařízení, automaty na zboží, vybavení pro zpracování informací a pro počítače; (11) osvětlovací zařízení, zvláště světla, světlomety, světelné majáky, hologramy, zařízení a přístroje na žárovky, lampy a výbojky.  
(511) 9, 11  
(210) O 95992

(111) **191492**  
(220) 10.01.1995  
(151) 25.06.1996  
(540)

**MINUTE MAID**

(730) **The Coca-Cola Company**, Coca-Cola Plaza, Atlanta, GA, US  
(740) Zeiner & Zeiner v. o. s., JUDr. Petr Frischmann, advokát, Maiselova 15, Praha 1, 11000  
(510) (32) vody minerální a šumivé, karbonované a nekarbonované nealkoholické nápoje, ovocné nápoje a džusy, sirupy a jiné přípravky k přípravě nápojů, nealkoholické nápoje.  
(511) 32  
(210) O 96000

(111) **191565**  
(220) 21.02.1995  
(151) 25.06.1996  
(540)

**AKVILA**

(730) **CESTOVNÍ KANCELÁŘ AKVILA TRAVEL s.r.o.**, Václavkova 2a/č.p.1181, Olomouc, 77900, CZ  
(740) Ing. Petr Soukup, patentový a známkový zástupce, Švédská 3, Olomouc, 77200  
(510) (39) provozování a služby cestovní kanceláře; (42) provozování a služby cestovní kanceláře.  
(511) 39, 42

(210) O 97546

(111) **191677**

(220) 12.07.1995

(151) 25.06.1996

(540)

**SCANLAB SYSTEMS**(730) **SCANLAB SYSTEMS - ing. Jaroslav Voráček, Žďárská**

714, Praha 8 - Dolní Chabry, 18400, CZ

(510) (9) analytické a elektrochemické laboratorní přístroje; (37) montáž a opravy měřicí a regulační techniky.

(511) 9, 37

(210) O 101919

(111) **191678**

(220) 21.07.1995

(151) 25.06.1996

(540)

(730) **ELEN, spol. s r.o., Starotýjezdská 266, Praha 9, 19000, CZ**

(740) Ing. Pavel Nádvořník, Sokola Tůmy 1, Ostrava - Hulváky, 70900

(510) (9) silnoproudá a slaboproudá elektrotechnika, zejména elektroinstalační materiál nn a vn, kabely a vodiče, spínací prvky, zásuvky, elektroinstalační krabice, upevňovací materiál, rozvaděče, el. přístroje do rozvaděčů (jističe, vypínače, stykače, pojistky, relé, chrániče), nouzové náhradní zdroje el. energie, dieselařegáty, UPS (zdroje s nepřímým získáváním el. energií); (11) svítidla pro osvětlení vnitřních prostorů (interierová, průmyslová, dekorativní, speciální, zdravotnická, nouzová), svítidla pro osvětlení venkovních komunikací, parků, sportovišť, zahradních architektur, světelné zdroje (žárovky, zářivky, výbojky nízkotlaké a vysokotlaké), předměty a zařízení pro elektrické vytápění - konvektory, panely, folie, typové kabely, spínací prvky; (36) zprostředkovatelská činnost v oblasti obchodu; (37) projektová činnost v investiční výstavbě.

(511) 9, 11, 36, 37

(210) O 102218

(111) **191954**

(220) 18.03.1994

(151) 24.07.1996

(540)

**MILITEC-1**(730) **Adaptive Molecular Technologies, Inc., 11828 Pika Drive, Waldorf, MD, US**(740) **ROTT, RŮŽIČKA & GUTTMANN Patentová, známková a advokátní kancelář, JUDr. Vladimír Rott, Nad Štolou 12, Praha 7, 17000**

(510) (1) chemické výrobky, zejména chemicky upravená tekutina pro pokovování určená k užití na výrobcích z kovu a slitin pro snížení tření a koroze pro motory, převodovky, převodové skříně, pumpy, vojenské a sportovní zbraně, munice apod.

(511) 1

(210) O 87909

(111) **192159**

(220) 10.11.1994

(151) 24.07.1996

(540)

**REALEX**(730) **Jaroslav Sládek, Kurkova 1206/14, Praha 8, 18000, CZ**(740) **ROTT, RŮŽIČKA & GUTTMANN Patentová, známková a advokátní kancelář, JUDr. Vladimír Rott, Nad Štolou 12, Praha 7, 17000**

(510) (6) nákupní košíky; (8) etiketovací kleště mechanické i elektrické; (9) pokladny všeho druhu zejména zapisovací, registrační, kontrolní, prodejní automaty, kalkulačky, zařízení

měřicí, počítače, monitory, klávesnice; (11) zařízení na čištění vzduchu, ventilátory; (12) nákupní a dopravní vozíky; (16) etikety papírové i z umělé hmoty, pásky do pokladen a kalkulaček, tiskařské štočky, obalové materiály z papíru a plastických hmot; (20) regály, pulty; (37) opravy a servis výše uvedených výrobků.

(511) 6, 8, 9, 11, 12, 16, 20, 37

(210) O 94068

(111) **192178**

(220) 09.12.1994

(151) 24.07.1996

(540)

**KREINER**(730) **KREINER, spol. s r.o., Tylova 49, Plzeň, 30100, CZ**

(740) Irena Langrová, Skrétova 48, Plzeň, 30100

(510) (6) kovový vodoinstalační materiál, topenářský materiál, železářské zboží včetně stavebního kování, kovové stavební materiály i přenosné, kabely a kovové dráty neelektrické, kovové potřeby zámečnické a klempířské, kovové trubky, sejfy; (7) elektrické nástroje, nářadí a stroje náležící do této třídy; (8) ruční nářadí a nástroje; (11) kuchyňské elektrické a plynové spotřebiče zařazené v této třídě, zdravotní a sanitární keramika, vodoinstalační materiál; (17) izolační materiály, vodovodní potrubí nekovové; (19) trubky kameninové; (20) vybavení koupelen včetně nábytku, kuchyňský nábytek; (21) domácí potřeby kovové, skleněné, dřevěné a umělohmotné; (24) koupelňový textil; (36) služby agentů zabývajících se nemovitostmi, služby správců nemovitostí, pronájem nemovitostí; (37) služby malířů, instalatérů, topenářů a pokrývačů včetně pronájmu nářadí a konstrukčního materiálu, služby opravářské.

(511) 6, 7, 8, 11, 17, 19, 20, 21, 24, 36, 37

(210) O 95194

(111) **192202**

(220) 13.01.1995

(151) 24.07.1996

(540)

**Obnova Brno**(730) **Obnova Brno, a.s., Herčíkova 1a, Brno, 65771, CZ**(740) **KANIA, SEDLÁK, SMOLA Patentová a známková kancelář, Ing. Jiří Malůšek, Mendlovo nám. 1a, Brno, 60300**

(510) (7) stroje zejména pro účely protektorování a pneuservisu, například montážní stoly, demontážní stroje a pomocná zařízení; (9) přístroje zejména pro účely protektorování a pneuservisu, například tloušťkoměry apod.; (12) pneumatiky a automobilové doplňky jinde neuvedené, topné duše a membrány; (17) pryžové výrobky jinde neuvedené, technická pryž a pryžové výlisky; (35) zprostředkování prodeje pneumatik a protektorů; (36) pronájem vlastních objektů a služby spojené s pronájemem objektů; (37) vulkanizace, opravy a servis pryžových výrobků, opravy a servis motorových vozidel, zprostředkování servisu automobilů; (39) silniční motorová doprava vnitrostátní a mezinárodní, zejména přeprava nákladů, pronájem motorových vozidel; (41) školící činnost v oboru výroby pryžových výrobků; (42) poradenská činnost v oboru výroby pryžových výrobků, podnikání v oblasti nakládání s odpady, měření emisí z mobilních zdrojů v rozsahu oprávnění, služby spojené s pronájemem objektů, zprostředkování služeb spojených s provozováním a údržbou automobilů.

(511) 7, 9, 12, 17, 35, 36, 37, 39, 41, 42

(210) O 96136

(111) **192204**

(220) 13.01.1995

(151) 24.07.1996

(540)

**TIME-LIFE**(730) **TIME WARNER INC., One Time Warner Center, New York, NY, US**(740) **Společná advokátní kancelář Všečeka Zelený Švorčák Kalenský a partneři, JUDr. Miloš Všečeka, Hálkova 2, Praha 2, 12000**

(510) (1) filmový materiál; (9) audiokazety, audiopásky, videokazety, videopásky, filmy včetně hraných, kompaktní disky, laserové



disky, počítačový software a CD ROM; (16) tištěné publikace včetně knih, časopisů a novin.

(511) 1, 9, 16  
(210) O 96138



(111) **192230**  
(220) 01.02.1995  
(151) 24.07.1996  
(540)

### HOSPODÁŘSKÁ KOMORA ČESKÉ REPUBLIKY

(730) **Hospodářská komora České republiky**, Freyova 27, Praha 9, 19000, CZ  
(740) PROPATENT, Ing. Vlasta Sedláčková, Ke Kateřinkám 1393, Praha 4, 14900  
(510) (16) publikace; (35) činnost poradenská, informační, propagační, kontrolní; (41) činnost konzultační, vzdělávací výchovná, rekvalifikační, pořádání konferencí a symposií, vydávání publikací; (42) hostinské a ubytovací služby, činnost poradenská, kontrolní, pořádání konferencí a symposií.  
(511) 16, 35, 41, 42  
(210) O 96841

(730) **Bentley Motors Limited**, Pymys Lane, Crewe, Cheshire CW1 3PL, GB  
(740) KOREJZOVÁ & SPOL. v.o.s., JUDr. Zdeňka Korejzová, Spálená 29, Praha 1, 11000  
(510) (12) motorová vozidla, motory pro motorová vozidla, karoserie pro motorová vozidla, součástky a vybavení motorových vozidel; (28) hračky, hry, modely vozidel a stavebnice motorových vozidel; (37) přestavby, opravy a údržba motorových vozidel.  
(511) 12, 28, 37  
(210) O 97573

(111) **192240**  
(220) 06.02.1995  
(151) 24.07.1996  
(540)

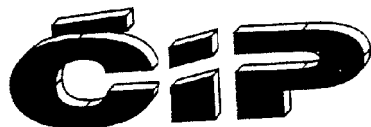

(730) **Karel Honzík**, Lazec 48, Příbram, 26102, CZ  
(740) JUDr. Aleš Zábrš, advokát a patentový zástupce, Na Beránce 2, Praha 6, 16000  
(510) (9) poplašná zařízení zejména elektrická poplašná zabezpečovací zařízení, požární poplašná signalizace, průmyslová televize; (37) opravy, montáž a servis poplašných zařízení; (42) projektování poplašných zařízení a režimová kontrola vstupu projektování.  
(511) 9, 37, 42  
(210) O 96991

(111) **192308**  
(220) 10.03.1995  
(151) 24.07.1996  
(540)



(730) **František Divoký**, Filipova 12, Brno, 63500, CZ  
(740) Ing. Marie Jandová, Nerudova 1095, Kuřim, 66434  
(510) (36) pronájem nebytových prostor, poskytování služeb spojených s pronájemem, zprostředkovatelské a ostatní služby související s činností realitní kanceláře; (41) vydavatelská činnost, erotické služby, spojené s pronájemem.  
(511) 36, 41  
(210) O 98129

(111) **192261**  
(220) 17.02.1995  
(151) 24.07.1996  
(540)

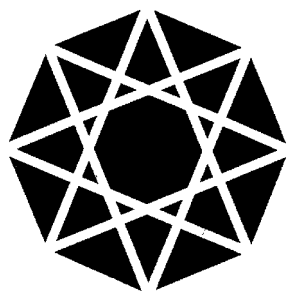

(730) **REAL SPEKTRUM, spol. s r. o.**, Lidická 77, čp. 718, Brno, 60200, CZ  
(740) Bohemia Patent, Ing. Jana Vandělíková, Hradební 3, Praha 1, 11000  
(510) (36) zprostředkování koupě, prodeje a pronájmu nemovitostí.  
(511) 36  
(210) O 97456

(111) **192468**  
(220) 18.05.1995  
(151) 25.07.1996  
(540)

### BOGGLE

(730) **HASBRO INTERNATIONAL, INC.**, 1027 Newport Avenue, Pawtucket, RI, US  
(740) Čermák Hořejš Myslíl a spol., JUDr. Karel Čermák, advokát, Národní 32, Praha 1, 11000  
(510) (28) hračky, hry a věci na hraní.  
(511) 28  
(210) O 100338

(111) **192470**  
(220) 18.05.1995  
(151) 25.07.1996  
(540)

### RISK

(730) **HASBRO INTERNATIONAL, INC.**, 1027 Newport Avenue, Pawtucket, RI, US  
(740) Čermák Hořejš Myslíl a spol., JUDr. Karel Čermák, advokát, Národní 32, Praha 1, 11000  
(510) (28) hračky, hry a věci na hraní.  
(511) 28  
(210) O 100340

(111) **192274**  
(220) 21.02.1995  
(151) 24.07.1996  
(540)

(111) **192471**  
(220) 18.05.1995  
(151) 25.07.1996  
(540)

### KROKODÝLÍ ZUBAŘ

(730) **HASBRO INTERNATIONAL, INC.**, 1027 Newport Avenue, Pawtucket, RI, US  
(740) Čermák Hořejš Myslíl a spol., JUDr. Karel Čermák, advokát, Národní 32, Praha 1, 11000

(510) (28) hračky, hry a věci na hraní.  
 (511) 28  
 (210) O 100341

(111) **192473**  
 (220) 18.05.1995  
 (151) 25.07.1996

### HÁDEJ, KDO JE TO ?

(730) **HASBRO INTERNATIONAL, INC.**, 1027 Newport Avenue, Pawtucket, RI, US  
 (740) Čermák Hořejš Myslíl a spol., JUDr. Karel Čermák, advokát, Národní 32, Praha 1, 11000  
 (510) (28) hračky, hry a věci na hraní.  
 (511) 28  
 (210) O 100343

(111) **192474**  
 (220) 18.05.1995  
 (151) 25.07.1996

### PASTIČKA NA MYŠKY

(730) **HASBRO INTERNATIONAL, INC.**, 1027 Newport Avenue, Pawtucket, RI, US  
 (740) Čermák Hořejš Myslíl a spol., JUDr. Karel Čermák, advokát, Národní 32, Praha 1, 11000  
 (510) (28) hračky, hry a věci na hraní.  
 (511) 28  
 (210) O 100344

(111) **192998**  
 (220) 20.10.1994  
 (151) 22.08.1996

## PIHER



(730) **Navarra De Componentes Electronicos, S.A.**, Tudela, Navarra, ES  
 (740) Společná advokátní kancelář Všečeka Zelený Švorčík Kalenský a partneři, JUDr. Petr Kalenský, Hálkova 2, Praha 2, 12000  
 (510) (9) elektrické měřicí, signalizační, kontrolní a řídicí přístroje, prostředky a nástroje zejména potenciometry, elektrické rezistory, vodiče a spoje a spojky pro ně a spínače, vypínače, přepínače.  
 (511) 9  
 (210) O 93442

(111) **193009**  
 (220) 03.11.1994  
 (151) 22.08.1996

### Arizóny

(730) **B.M.Kávoviny, spol. s r.o.**, Bratislavská cesta 807/10, Sered', 92601, SK  
 (740) ROTT, RŮŽIČKA & GUTTMANN Patentová, známková a advokátní kancelář, JUDr. Vladimír Rott, Nad Štolou 12, Praha 7, 17000  
 (510) (30) pekárenské výrobky všeho druhu.  
 (511) 30  
 (210) O 93770

(111) **193015**  
 (220) 08.11.1994  
 (151) 22.08.1996

# Mika

(730) **MIKA a.s.**, Skalka 1858, Česká Třebová, 56002, CZ  
 (740) Ing. Čmejla Vladimír, patentový zástupce, Rašínovo náměstí 54, Praha 2, 12800

(510) (1) přípravky pro odmašťování kovů, řezné kapaliny, separační přípravky, nemrznoucí chladicí kapaliny, přípravky pro čištění a údržbu fasád a obkladů; (2) antikoroziční přípravky; (3) pevná a tekutá mýdla, tělová mýdla, vlasové a tělové šampony, přípravky pro snadné rozčesávání vlasů, přípravky pro snadnou úpravu vlasů, lázně a pěny do koupele, dámské a pánské parfémy a deodoranty, dámské a pánské toaletní vody, dámské a pánské kolínské vody, zubní pasty, zubní gely, ústní vody, mycí pasty, regenerační přípravky, tělové krémy, opalovací přípravky, přípravky a emulze po opalování, masážní přípravky, mycí, čistící, bělicí, prací přípravky, lešticí přípravky, přípravky pro odmašťování kovů, nemrznoucí kapaliny do ostříkovačů vozidel, přípravky pro čištění a údržbu fasád a obkladů; (4) mazadla pro průmysl; (5) desinfekční přípravky.  
 (511) 1, 2, 3, 4, 5  
 (210) O 93897

(111) **193019**  
 (220) 08.11.1994  
 (151) 22.08.1996

### MIKA EXPRES

(730) **MIKA a.s.**, Skalka 1858, Česká Třebová, 56002, CZ  
 (740) Ing. Čmejla Vladimír, patentový zástupce, Rašínovo náměstí 54, Praha 2, 12800  
 (510) (1) nemrznoucí chladicí kapaliny, řezné kapaliny pro chlazení při obrábění, separační přípravky; (3) pevná a tekutá mýdla, tělová mýdla, vlasové a tělové šampony, přípravky pro snadné rozčesávání vlasů, přípravky pro snadnou úpravu vlasů, lázně a pěny do koupele, dámské a pánské parfémy a deodoranty, dámské a pánské toaletní vody, dámské a pánské kolínské vody, zubní pasty, zubní gely, ústní vody, mycí pasty, regenerační přípravky, tělové krémy, opalovací přípravky, přípravky a emulze pro opalování, masážní přípravky, mycí, čistící a bělicí přípravky, prací přípravky, lešticí přípravky, přípravky pro odmašťování kovů, nemrznoucí kapaliny do ostříkovačů vozidel, přípravky pro čištění a údržbu fasád a obkladů; (5) desinfekční přípravky.  
 (511) 1, 3, 5  
 (210) O 93921

(111) **193021**  
 (220) 08.11.1994  
 (151) 22.08.1996

### MIKANO

(730) **MIKA a.s.**, Skalka 1858, Česká Třebová, 56002, CZ  
 (740) Ing. Čmejla Vladimír, patentový zástupce, Rašínovo náměstí 54, Praha 2, 12800  
 (510) (1) nemrznoucí chladicí kapaliny, řezné kapaliny pro chlazení při obrábění, separační přípravky; (3) pevná a tekutá mýdla, tělová mýdla, vlasové a tělové šampony, přípravky pro snadné rozčesávání vlasů, přípravky pro snadnou úpravu vlasů, lázně a pěny do koupele, dámské a pánské parfémy a deodoranty, dámské a pánské toaletní vody, dámské a pánské kolínské vody, zubní pasty, zubní gely, ústní vody, mycí pasty, regenerační přípravky, tělové krémy, opalovací přípravky, přípravky a emulze pro opalování, masážní přípravky, mycí, čistící a bělicí přípravky, prací přípravky, lešticí přípravky, přípravky pro odmašťování kovů, nemrznoucí kapaliny do ostříkovačů vozidel, přípravky pro čištění a údržbu fasád a obkladů; (5) desinfekční přípravky.  
 (511) 1, 3, 5  
 (210) O 93923

(111) **193027**  
 (220) 08.11.1994  
 (151) 22.08.1996  
 (540)

### MIONAL

(730) **MIKA a.s.**, Skalka 1858, Česká Třebová, 56002, CZ  
 (740) Ing. Čmejla Vladimír, patentový zástupce, Rašínovo nábř. 54, Praha 2, 12800  
 (510) (1) nemrzoucí chladicí kapaliny, řezné kapaliny pro chlazení při obrábění, separační přípravky; (3) pevná a tekutá mýdla, tělová mýdla, vlasové a tělové šampony, přípravky pro snadné rozčesávání vlasů, přípravky pro snadnou úpravu vlasů, lázně a pěny do koupele, dámské a pánské parfémy a deodoranty, dámské a pánské toaletní vody, dámské a pánské kolínské vody, zubní pasty, zubní gely, ústní vody, mycí pasty, regenerační přípravky, tělové krémy, opalovací přípravky, přípravky a emulze pro opalování, masážní přípravky, mycí, čistící a bělicí přípravky, prací přípravky, lešticí přípravky, přípravky pro odmašťování kovů, nemrzoucí kapaliny do ostřikovačů vozidel, přípravky pro čištění a údržbu fasád a obkladů; (5) desinfekční přípravky.  
 (511) 1, 3, 5  
 (210) O 93929

(111) **193032**  
 (220) 15.11.1994  
 (151) 22.08.1996  
 (540)

### INTERGLOBAL

(730) **INTERGLOBAL DUO, s.r.o.**, Majakovského 12, Černošice, 25228, CZ  
 (740) Ing. Pavel Nádvorník, Sokola Tůmy č.1, Ostrava-Hulváky, 70900  
 (510) (5) desinfekční prostředky; (6) bazény kovové, armatury kovové a nekovové pro vodu a stlačený vzduch; (7) zemní stroje, podtunelovače; (11) filtry a vysavače, osvětlení, topení, větrání, klimatizace; (19) střešní krytiny, dlažba a obklady nekovové, bazény nekovové nepřenosné; (21) keramické výrobky pro domácnost; (28) bazény přenosné; (37) montáž a servis bazénů všeho druhu, servis zemních strojů, podtunelovačů, klempířské, pokrývačské, stavebně-montážní a zemní práce.  
 (511) 5, 6, 7, 11, 19, 21, 28, 37  
 (210) O 94178

(111) **193033**  
 (220) 15.11.1994  
 (151) 22.08.1996  
 (540)



(730) **INTERGLOBAL DUO, s.r.o.**, Majakovského 12, Černošice, 25228, CZ  
 (740) Ing. Pavel Nádvorník, Sokola Tůmy č.1, Ostrava-Hulváky, 70900  
 (510) (5) desinfekční prostředky; (6) bazény kovové, armatury kovové a nekovové pro vodu a stlačený vzduch; (7) zemní stroje, podtunelovače; (11) filtry a vysavače, osvětlení, topení, větrání, klimatizace; (19) střešní krytiny, dlažba a obklady nekovové, bazény nekovové nepřenosné; (21) keramické výrobky pro domácnost; (28) bazény přenosné; (37) montáž a servis bazénů všeho druhu, servis zemních strojů, podtunelovačů, klempířské, pokrývačské, stavebně-montážní a zemní práce.  
 (511) 5, 6, 7, 11, 19, 21, 28, 37  
 (210) O 94179

(111) **193036**  
 (220) 30.11.1994  
 (151) 22.08.1996  
 (540)

### JENKY

(730) **Jenky - Jiří Jeníkovský, společnost s ručením omezeným**, Puchmajerova 1207/13, Chomutov, 43001, CZ  
 (510) (9) kalkulačky, počítače, faxy, telefony, tiskárny, náplně do tiskáren, kopírky, náplně do kopírek; (16) psací stroje, papír;

(20) nábytek.  
 (511) 9, 16, 20  
 (210) O 94810

(111) **193060**  
 (220) 25.01.1995  
 (151) 22.08.1996  
 (540)



(730) **Ing. Miroslav Szepesi**, Ševcovská 4075, Zlín, 76001, CZ  
 (510) (5) proteinové, energetické a proteinovoenergetické práškové koncentráty; (30) sojové mléko, sušené sojové mléko, sojová mouka a ostatní přípravky na bázi soji; (32) práškové směsi na bázi soji pro přípravu nápojů.  
 (511) 5, 30, 32  
 (210) O 96573

(111) **193062**  
 (220) 26.01.1995  
 (151) 22.08.1996  
 (540)

### PETRA

(730) **Petra Bohemica, spol. s r. o.**, Dožínková 239/6, Liberec 11, 46001, CZ  
 (510) (1) chemické výrobky pro průmysl, vědu, fotografii, zemědělství, zahradnictví a lesnictví, hnojiva průmyslová a přírodní, chemické prostředky pro konzervaci potravin, průmyslová lepidla a pojidla; (2) barvy fermeže, laky, ochranné prostředky proti rezu a hnilobě dřeva, barviva, mořidla; (3) přípravky prací, namáčecí a bělicí, přípravky odmašťující, leštidla a brusné prostředky, mýdla a šampony, voňavkářské výrobky, éterické oleje, vlasové vody, kondicionery, balzámy, gely a tužidla, zubní pasty, mazadla; (4) osvětlovací prostředky, svíce, svíčky; (5) výrobky farmaceutické, kosmetické a zdravotnické, náplasti, obvazový materiál a vata, desinfekční a ochranné prostředky, prostředky k ničení plevelů a škůdců, (8) břitvy a holicí čepelky; (16) papír, lepenka a výrobky z nich mimo diářů, kalendářů a periodik, papírenské výrobky hygienické, školní potřeby mimo tužek, lepidla kancelářská a pro domácnost, štětce, obalové materiály z papíru a plastických hmot; (17) tmely, těsnící a ucpávkové materiály; (19) cement, sádra a vápno, smola asphalt a živice; (21) hřebeny, mycí houby, kartáčnické výrobky, pomůcky a látky k čištění, drátěnky, drobné nářadí.  
 (511) 1, 2, 3, 4, 5, 8, 16, 17, 19, 21  
 (210) O 96625

(111) **193125**  
 (220) 17.05.1995  
 (151) 22.08.1996  
 (540)

### MONOPOLY

(730) **TONKA CORPORATION**, 1027 Newport Avenue, Pawtucket, RI, US  
 (740) Čermák Hořejš Myslíl a spol., JUDr. Karel Čermák, advokát, Národní 32, Praha 1, 11000  
 (510) (28) hračky, hry a věci na hraní.  
 (511) 28  
 (210) O 100274

(111) **193269**  
 (220) 25.09.1995  
 (151) 22.08.1996  
 (540)

### Bohemia Rhapsody

(730) **Bohemia Sekt, Českomoravská vinařská akciová společnost**, Smetanova 220, Starý Plzenec, 33202, CZ  
 (740) JUDr. Miroslav Kupka, Levého 1532, Rakovník, 26901  
 (510) (32) nealkoholické nápoje; (33) vína všeho druhu.  
 (511) 32, 33

(210) O 104246

(111) **193604**  
(220) 08.09.1994  
(151) 25.09.1996  
(540)(730) **Vilém König**, Mistrovice 220, Nový Oldřichov, 47113, CZ  
(510) (11) výroba kachlových kamen a sporáků, krbů, udíren, pecí na chléb; (37) montáž a opravy kachlových kamen, sporáků, krbů, udíren, pecí na chléb a komínů.  
(511) 11, 37  
(210) O 92471(111) **193674**  
(220) 01.11.1994  
(151) 25.09.1996  
(540)**CABELA'S**(730) **CABELA'S Inc.**, 812, 13th Avenue, Sidney, NE, US  
(740) **ROTT, RŮŽIČKA & GUTTMANN** Patentová, známková a advokátní kancelář, JUDr. Vladimír Rott, Nad Štolou 12, Praha 7, 17000  
(510) (22) rybářské sítě; (28) rybářské náčiní, zejm. pruty, vlasce, navijáky, mušky, třpytky, umělé návnady všeho druhu, háčky, podběráky, vybavení pro lukostřelce, zejm. luky, šipy, pouzdra na luky, napínáky na luky, toulce a závěsy na luky.  
(511) 22, 28  
(210) O 93692(111) **193678**  
(220) 03.11.1994  
(151) 25.09.1996  
(540)**CADTELL  
ADHESIVE CENTER  
CADTELL**(730) **METRUM s.r.o.**, Kokory 18, 75105, CZ  
(740) Ing. Zdeněk Kučera, Pačelky 548 (P.O.Box 92), Slušovice, 76315  
(510) (1) lepidla a tmely, zejm. sekundová lepidla kyanoakrylátová, epoxydová lepidla a tmely, kontaktní tmely polychlorprenové, emulzní lepidla, silikonová lepidla, rozpouštědlová lepidla, dispersní lepidla, tavná lepidla, náplně do lepicích pistolí; (16) lepidla na papír; (42) poradenská činnost k výše uvedeným výrobkům.  
(511) 1, 16, 42  
(210) O 93769(111) **193765**  
(220) 19.01.1995  
(151) 26.09.1996  
(540)**KALTOSTAT**(730) **E.R.SQUIBB & SONS, L.L.C.**, společnost zřízená podle zákonů státu Delaware, Lawrenceville-Princeton Road, Princeton, NJ, US  
(740) Baker & McKenzie v.o.s., JUDr., Ph.D. Gabriela Vendlová, Klimentská 46, Praha 1, 11000  
(510) (5) lékařské a chirurgické bandáže a obvazy.  
(511) 5  
(210) O 96363(111) **193766**  
(220) 19.01.1995(151) 26.09.1996  
(540)**KALTOSTAT FORTEX**(730) **E.R.SQUIBB & SONS, L.L.C.**, společnost zřízená podle zákonů státu Delaware, Lawrenceville-Princeton Road, Princeton, NJ, US  
(740) Baker & McKenzie v.o.s., JUDr., Ph.D. Gabriela Vendlová, Klimentská 46, Praha 1, 11000  
(510) (5) lékařské a chirurgické bandáže a obvazy.  
(511) 5  
(210) O 96364(111) **193769**  
(220) 23.01.1995  
(151) 26.09.1996  
(540)**CHECKERS**(730) **Checkers Drive-In Restaurants, Inc.**, 4300 West Cypress Street, Suite 600, Tampa, FL, US  
(740) Společná advokátní kancelář Vsetečka Zelený Švorčík Kalenský a partneři, JUDr. Otakar Švorčík, Hálkova 2, Praha 2, 12000  
(510) (42) restaurační služby.  
(511) 42  
(210) O 96466(111) **193781**  
(220) 21.02.1995  
(151) 26.09.1996  
(540)**BENTLEY**(730) **Bentley Motors Limited**, Pymys Lane, Crewe, Cheshire CW1 3PL, GB  
(740) **KOREJZOVÁ & SPOL.** v.o.s., JUDr. Zdeňka Korejzová, Spálená 29, Praha 1, 11000  
(510) (12) motorová vozidla, motory pro motorová vozidla, karoserie pro motorová vozidla, součástky a vybavení motorových vozidel; (37) přestavby, opravy a údržba motorových vozidel.  
(511) 12, 37  
(210) O 97571(111) **193872**  
(220) 26.05.1995  
(151) 26.09.1996  
(540)(730) **RGW EXPRESS, spol. s r.o.**, Na Beránce 2, Praha 6, 16000, CZ  
(740) Ing. Jupa Francis, patentový zástupce, Měchenická 4, Praha 4, 14100  
(510) (36) celní deklarantství; (38) sběr a doručování dopisů a zpráv; (39) zasilatelské služby, zprostředkování přepravy silniční, železniční, kontejnerové, říční, námořní, kombinované a letecké, zejména letecká přeprava cargo a kurýrních zásilek.  
(511) 36, 38, 39  
(210) O 100617(111) **193912**  
(220) 03.07.1995  
(151) 26.09.1996  
(540)

**MUDr. KAREL KOČÍ, CSc.**



- (730) **MUDr. Karel Kočí, CSc.**, Jiřího z Lobkovic 7, Praha 3, 13000, CZ  
 (510) (5) léčiva; (10) zdravotnické pomůcky a přístroje; (42) péče léčebná, poradenská, ošetrovatelská, diagnostická, preventivní, rehabilitační.  
 (511) 5, 10, 42  
 (210) O 101718

- (111) **194275**  
 (220) 18.08.1994  
 (151) 23.10.1996  
 (540)



- (730) **Miroslav Zábojník**, Vinohrady 664, Zlín, 76001, CZ  
 (740) Ing. Kučera Zdeněk, Padělky 548 (P.O.BOX 92), Slušovice, 76315  
 (510) (11) neonová písmena; (17) práce s plexi; (35) návrh a výroba předmětů propagačního charakteru, světelné a nesevětelné reklamní plochy z plechu, plastu a skla.  
 (511) 11, 17, 35  
 (210) O 92061

- (111) **194320**  
 (220) 15.09.1994  
 (151) 23.10.1996  
 (540)

**COLORSYNC**

- (730) **APPLE COMPUTER, INC.**, Cupertino, CA, US  
 (740) Společná advokátní kancelář Všetečka Zelený Švorčík Kalenský a partneři, JUDr. Otakar Švorčík, Hálkova 2, Praha 2, 12000  
 (510) (9) počítačový hardware a software.  
 (511) 9  
 (210) O 92660

- (111) **194327**  
 (220) 19.09.1994  
 (151) 23.10.1996  
 (540)

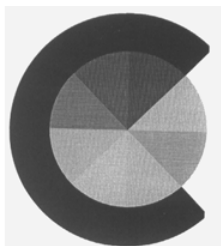

- (730) **APPLE COMPUTER, INC.**, Cupertino, CA, US  
 (740) Společná advokátní kancelář Všetečka Zelený Švorčík Kalenský a partneři, JUDr. Otakar Švorčík, Hálkova 2, Praha 2, 12000  
 (510) (9) počítačový hardware a software.  
 (511) 9  
 (210) O 92713

- (111) **194362**  
 (220) 26.10.1994  
 (151) 23.10.1996  
 (540)



- (730) **Dorint, spol. s r.o.**, Podhorská 32, Jablonec nad Nisou, 46600, CZ  
 (740) JUDr. Oldřich Studený, Komunardů 36, Praha 7, 17000  
 (510) (11) umyvadla, sanitární keramika, průtokové ohřivače, vodovodní baterie; (19) keramické dlaždice pro stavby, obkládačky; (20) nábytek vč. kancelářského; (37) stavebně truhlářské práce; (39) silniční motorová doprava; (42) projekty interiérů.  
 (511) 11, 19, 20, 37, 39, 42  
 (210) O 93546

- (111) **194366**  
 (220) 03.11.1994  
 (151) 23.10.1996  
 (540)



- (730) **NOVO-SAN, spol. s r.o.**, Havanská 17, Praha 7, 17000, CZ  
 (510) (19) stavební materiály včetně všech druhů maltových směsí suchých; (37) zprostředkovatelská činnost v oblasti stavebnictví.  
 (511) 19, 37  
 (210) O 93757

- (111) **194367**  
 (220) 03.11.1994  
 (151) 23.10.1996  
 (540)



- (730) **PILANA TOOLS a. s.**, Nádražní 804, Hulín, 76824, CZ  
 (740) JUDr. Aleš Zábrš, Na Beránce 2, Praha 6, 16000  
 (510) (35) propagační a výstavní činnost zejména v oblasti nástrojů na obrábění kovů a dřeva; (37) servisní činnost v oboru nástrojů na obrábění kovů a dřeva; (42) poradenská činnost v oblasti nástrojů na obrábění kovů a dřeva.  
 (511) 35, 37, 42  
 (210) O 93765

- (111) **194393**  
 (220) 30.11.1994  
 (151) 23.10.1996  
 (540)



- (730) **Kyocera Mita Corporation**, 2-28, 1 - chome, Tamatsukuri, Chuo-ku, Osaka, JP

- (740) Čermák Hořejš Myslíl a spol., JUDr. Jan Matějka, Národní 32, Praha 1, 11000
- (510) (1) chemické výrobky pro průmysl a fotografii, chemické přípravky a látky pro kopírování a reprografické postupy, citlivé materiály a materiály s citlivou vrstvou včetně tonerů pro užití v tiskárnách, kopírkách, faxech a jiných reprografických zařízeních a veškeré další zboží zahrnuté ve tř. 1.; (9) elektrické a elektronické přístroje a nástroje, elektrostatické kopírovací, fotokopírovací stroje, diazokopírovací stroje a další kopírovací stroje, fotosenzitivní bubny pro vyvolávání obrazu, počítače, programy pro počítače, přístroje pro zpracovávání dat, kalkulační přístroje, pohony disků, klávesnice, vizuální zobrazovací jednotky, textový procesor, přístroje pro pořizování výpisů a tiskárny, faxové, telegrafní a telekomunikační přístroje, části a součásti pro výše uvážené zboží a veškeré další zboží zahrnuté ve tř. 9.; (16) kopírovací stroje pro kancelář, papír a výrobky z papíru pro kopírování a tisk, potřeby pro kancelář, tiskoviny, knihy, brožury, pomocné příručky, instrukční a výukový materiál a všechno další zboží zahrnuté ve tř. 16.
- (511) 1, 9, 16  
(210) O 94823

(111) **194398**

- (220) 01.12.1994  
(151) 23.10.1996  
(540)

### SELEX

- (730) Canon Finetech Inc., 5540-11 Sakatemachi, Mitsukaido-shi, Ibaraki, JP
- (740) Čermák Hořejš Myslíl a spol., JUDr. Jan Matějka, Národní 32, Praha 1, 11000
- (510) (2) tonery pro kopírovací stroje, kopírovací přístroje, faxy, tiskárny, kreslicí zařízení a elektronické pořadače, barvy pro kopírovací stroje, kopírovací přístroje, faxy, tiskárny, kreslicí zařízení a elektronické pořadače; (9) elektrostatické kopírovací stroje a přístroje, náhradní díly a příslušenství k výše jmenovanému, diazografické kopírky, náhradní díly a příslušenství, faxy, náhradní díly a příslušenství, počítače, terminály, monitorovací přístroje, tiskárny, laserové tiskárny, bublinkové tryskové tiskárny, inkoustové tryskové tiskárny, náhradní díly a příslušenství, elektronické pořadače, náhradní díly a příslušenství, textové procesory, náhradní díly a příslušenství, kreslicí zařízení, náhradní díly a příslušenství.
- (511) 2, 9  
(210) O 94868

(111) **194503**

- (220) 14.02.1995  
(151) 24.10.1996  
(540)

### ARCHERS

- (730) Diageo Brands B. V., Molenwerf 10-12, Amsterdam, NL
- (740) KOREJZOVÁ & SPOL. Advokátní a patentová kancelář, JUDr. Korejzová Zdeňka, Spálená 29, Praha 1, 11000
- (510) (33) vína, lihoviny, likéry.
- (511) 33  
(210) O 97291

(111) **194518**

- (220) 23.02.1995  
(151) 24.10.1996  
(540)

### THE BLOOMBERG

- (730) Bloomberg L.P., 449 Park Avenue, New York, NY, US
- (740) Čermák Hořejš Myslíl a spol., JUDr. Karel Čermák, advokát, Národní 32, Praha 1, 11000
- (510) (9) počítače a programy pro počítače pro analýzu trhů mezinárodních cenných papírů; (16) papírenské zboží, tiskoviny, periodika, časopisy a propagační materiál, příručky pro počítačové programy a výkresy pořizované počítačem v souvislosti s finančními trhy.
- (511) 9, 16  
(210) O 97682

(111) **194521**

- (220) 23.02.1995  
(151) 24.10.1996

(540) **BLOOMBERG INFORMATION TV**

- (730) Bloomberg L.P., 499 Park Avenue, New York, NY, US
- (740) Čermák Hořejš Myslíl a spol., JUDr. Karel Čermák, advokát, Národní 32, Praha 1, 11000
- (510) (16) papírenské zboží, tiskoviny, periodika, časopisy a propagační materiál, příručky pro počítačové programy a výkresy pořizované počítačem v souvislosti s finančními trhy.
- (511) 16  
(210) O 97685

(111) **194522**

- (220) 23.02.1995  
(151) 24.10.1996  
(540)

### BLOOMBERG GRADE

- (730) Bloomberg L.P., 499 Park Avenue, New York, NY, US
- (740) Čermák Hořejš Myslíl a spol., JUDr. Karel Čermák, advokát, Národní 32, Praha 1, 11000
- (510) (16) publikace, zejména zprávy objektivně vyhodnocující ceně papíry.
- (511) 16  
(210) O 97686

(111) **194523**

- (220) 23.02.1995  
(151) 24.10.1996  
(540)

### BLOOMBERG FAIR VALUE

- (730) Bloomberg L.P., 499 Park Avenue, New York, NY, US
- (740) Čermák Hořejš Myslíl a spol., JUDr. Karel Čermák, advokát, Národní 32, Praha 1, 11000
- (510) (16) publikace, zejména zprávy objektivně vyhodnocující ceně papíry.
- (511) 16  
(210) O 97687

(111) **194524**

- (220) 23.02.1995  
(151) 24.10.1996  
(540)

### THE BLOOMBERG TRAVELER

- (730) Bloomberg L.P., 499 Park Avenue, New York, NY, US
- (740) Čermák Hořejš Myslíl a spol., JUDr. Karel Čermák, advokát, Národní 32, Praha 1, 11000
- (510) (9) přenosné počítače a počítačové programy pro analýzu trhů mezinárodních cenných papírů.
- (511) 9  
(210) O 97688

(111) **194525**

- (220) 23.02.1995  
(151) 24.10.1996  
(540)

### THE BLOOMBERG FORUM

- (730) Bloomberg L.P., 499 Park Avenue, New York, NY, US
- (740) Čermák Hořejš Myslíl a spol., JUDr. Karel Čermák, advokát, Národní 32, Praha 1, 11000
- (510) (16) publikace včetně tištěných zpráv a příspěvků do časopisů pro obchodní podnikání a finanční informace.
- (511) 16  
(210) O 97689

(111) **194611**

- (220) 01.06.1995  
(151) 24.10.1996  
(540)

### STAVINVEST

- (730) Zdeněk Chvojka, Moravská 37, Praha 2, 12000, CZ
- (510) (37) provádění bytových a občanských staveb, včetně jejich rekonstrukcí a modernizací, provádění průmyslových staveb, včetně jejich rekonstrukcí a modernizací.
- (511) 37  
(210) O 100811

(111) **194677**  
 (220) 21.08.1995  
 (151) 24.10.1996  
 (540)

**ECOSOND**

(730) **ECOSOND s.r.o.**, Křížová 1018, Praha 5, 15000, CZ  
 (740) DMH-patentová a známková kancelář, Mgr. Machatová Marcela, patentový zástupce, Pospíšilova 2, Praha 3, 13000  
 (510) (1) kalici prostředky a sloučeniny, oleje průmyslové a průmyslové chemické přípravky; (11) kalici pomůcky, např. rošty, přístroje, kalici zařízení jako pece, včetně příslušenství, regulační systémy pro tepelné zpracování, jako kyslíkové sondy a jejich příslušenství; (37) opravárenská a servisní činnost v oboru měřicí a regulační techniky; (41) školící a vzdělávací činnost v oboru strojírenské technologie; (42) výzkumně-vývojová, projekční a konstrukční činnost v oboru tepelného zpracování, konzultační a poradenské služby v oboru tepelného zpracování.  
 (511) 1, 11, 37, 41, 42  
 (210) O 103017

(111) **195023**  
 (220) 11.05.1994  
 (151) 25.11.1996  
 (540)



(730) **TELFIN, a.s.**, Havlíčkovo nám. 2, Praha 3, 13000, CZ  
 (740) Ing. Javoříková Jarmila, Louky 304 (objekt TRIMILLU), Zlín 4, 76302  
 (510) (18) kůže a imitace kůže, výrobky z nich, kufrы a cestovní brašny, deštníky, slunečníky a hole, (25) obuv, punčochové zboží; (35) zprostředkování obchodních záležitostí, řízení obchodu, informace; (37) obuvnické práce a opravy; (39) osobní a nákladní doprava; (41) zřizování, provozování a rušení středních odborných učilišť; (42) ubytovací, stravovací a rekreační služby.  
 (511) 18, 25, 35, 37, 39, 41, 42  
 (210) O 89376

(111) **195285**  
 (220) 15.11.1994  
 (151) 26.11.1996  
 (540)



(730) **Jiří Grégr**, U stadionu 238, Velká Bíteš, 59501, CZ  
 (510) (6) odlitky a obrobky z cínových slitin a z ostatních kovových materiálů, kovové formy k výrobě odlitků; (19) odlitky a obrobky z nekovových materiálů, silikonové formy k výrobě odlitků; (20) modely z moduritu, vosku, dřeva apod. sloužící k přípravě forem.  
 (511) 6, 19, 20  
 (210) O 94164

(111) **195318**  
 (220) 29.11.1994  
 (151) 26.11.1996  
 (540)

**KEYSTAR TECHNOLOGY**

(730) **KEYSTAR TECHNOLOGY, spol. s r.o.**, Obřanská 47/a, Brno, 61400, CZ  
 (740) Ing. Musil Dobroslav, patentová kancelář, Cejl 38, Brno, 60200  
 (510) (9) klávesnice pro elektrické psací stroje a počítače; (37) servis v uvedené oblasti.  
 (511) 9, 37  
 (210) O 94764

(111) **195319**  
 (220) 29.11.1994  
 (151) 26.11.1996  
 (540)

**KEYSTAR**

(730) **KEYSTAR TECHNOLOGY, spol. s r.o.**, Obřanská 47/a, Brno, 61400, CZ  
 (740) Ing. Musil Dobroslav, patentová kancelář, Cejl 38, Brno, 60200  
 (510) (9) klávesnice pro elektrické psací stroje a počítače.  
 (511) 9  
 (210) O 94765

(111) **195351**  
 (220) 13.12.1994  
 (151) 26.11.1996  
 (540)

**ALACO**

(730) **NEW ZEALAND DAIRY BOARD**, Pastoral House, 25 The Terrace, Wellington, NZ  
 (740) PATENTSERVIS Praha, a.s., Jivenská 1273/1, Praha 4, 14021  
 (510) (29) mléko, máslo, sýry, sušené mléko a další mléčné výrobky, jedlé oleje a tuky, umělé tuky a další pomazánky, proteiny a proteinové výrobky, výrobky používané jako ingredience /přísady/ při výrobě potravin.  
 (511) 29  
 (210) O 95277

(111) **195378**  
 (220) 23.12.1994  
 (151) 26.11.1996  
 (540)

**ROVER**

(730) **Bayerische Motoren Werke AG**, Petuelring 130 - BMW Haus, München 40, DE  
 (740) FISCHER & PARTNER, Fischer Michael, Na Hrobci 5, Praha 2, 12800  
 (510) (37) opravy, údržba, seřízení, přestavba a servis pro motorová vozidla a jejich části a součásti.  
 (511) 37  
 (210) O 95701

(111) **195408**  
 (220) 18.01.1995  
 (151) 26.11.1996  
 (540)

**KAMADET**

(730) **MADETA a. s.**, Rudolfovska 246/83, České Budějovice, 37050, CZ  
 (740) JUDr. Junek Václav, advokát, Tovární 14, České Budějovice, 37001  
 (510) (29) maso, ryby, drůbež, zvěřina, masové výtahy, masné výrobky, konzervovaná, sušená a vařená zelenina a ovoce, rosoly, zavařeniny, vejce a vaječné výrobky, mléko a mlékárenské výrobky včetně mléčných nápojů, salátové omáčky, lahůdkové saláty, jedlé oleje a tuky, konzervované potraviny, zelenina naložená v octě; (30) káva, čaj, kakao, cukr, rýže, jáhly, pohanka, kávové náhražky, mouka a obilné výrobky určené k lidské výživě, nápoje z kávy, kakaa nebo čokolády, pečivo včetně chleba, sucharů, sušenek, koláčů a jemného pečiva, cukrovinky, zmrzlina, med, sirup, kvasnice, prášky do pečiva, sůl, hořčice, pepř, ocet, chuťové omáčky, koření, led; (31) výrobky zemědělské a zahradnické, např. surové obilniny neupravené k lidské výživě a všeobecné zemědělské produkty, které nebyly podrobeny žádné úpravě, produkty lesnické, semena, živá zvířata, čerstvé ovoce a zelenina, sazenice, živé rostliny a přírodní květiny, zvířecí krmiva; (32) pivo, lehká piva, ležáky, minerální vody, šumivé a jiné nealkoholické nápoje, sirupy a jiné přípravky k přípravě nápojů, ovocné šťávy a nápoje z ovocných šťáv; (33) vína, lihoviny, likéry.  
 (511) 29, 30, 31, 32, 33  
 (210) O 96295

(111) **195430**  
 (220) 30.01.1995  
 (151) 26.11.1996

- (540)  
 (730) **KŘENÍK**  
 (730) **HAMÉ a.s.**, Babice č. 572, 68703, CZ  
 (510) (29) hotová jídla, paštiky, sterilovaná zelenina, sterilované zeleninové výrobky, masové konzervy; (30) kečupy, kečupové omáčky.  
 (511) 29, 30  
 (210) O 96742

- (111) **195444**  
 (220) 03.02.1995  
 (151) 26.11.1996  
 (540)

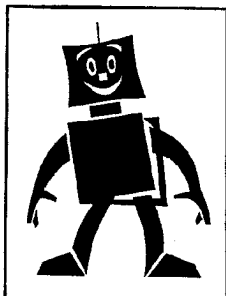

**ROBOT**

- (730) **ROBOT s.r.o.**, Zlonínská 732/10, Praha 8, 18200, CZ  
 (740) TETRAPAT, RNDr. Zdeňka Halaxová, Horní náměstí 7, Olomouc, 77200  
 (510) (41) nakladatelská činnost, vydavatelská činnost; (42) poskytování software (prodej hotových programů na základě smlouvy s autory nebo vyhotovení programů na zakázku).  
 (511) 41, 42  
 (210) O 96955

- (111) **195488**  
 (220) 06.03.1995  
 (151) 26.11.1996  
 (540)

**TIVA**

- (730) **HAMÉ, a.s.**, Babice č. 572, 68703, CZ  
 (740) Müller Václav, patentový zástupce, Filipova 2016, Praha 4, 14800  
 (510) (29) sterilovaná zelenina, zeleninové směsi, sterilované zeleninové saláty, zelenina konzervovaná.  
 (511) 29  
 (210) O 97990

- (111) **195494**  
 (220) 08.03.1995  
 (151) 26.11.1996  
 (540)

**TARTAN**

- (730) **3M Company**, 3M Center, 2501 Hudson Road, St. Paul, MN, US  
 (740) Společná advokátní kancelář Všečeka Zelený Švorčík Kalenský a partneři, JUDr. Miloš Všečeka, Hálkova 2, Praha 2, 12000  
 (510) (16) papír, lepenka a výrobky z těchto materiálů (pokud patří do třídy 16), listový materiál s adhesivním povrchem na jedné straně, tiskárenské výrobky, papírenské zboží, kancelářské potřeby (s výjimkou nábytku).  
 (511) 16  
 (210) O 98058

- (111) **195496**  
 (220) 09.03.1995  
 (151) 26.11.1996  
 (540)



- (730) **REBAC, spol. s r.o.**, Kosatcova 7/2050, Praha 10 - Zahradní město, 10000, CZ  
 (740) Václav Müller, Filipova 2016, Praha 4, 14800  
 (510) (6) stavební materiály kovové; (19) stavební materiály nekovové; (37) provádění bytových, občanských a průmyslových staveb, zámečnické práce, vodoinstalační, elektroinstalační a topenišské práce; (42) konstruktéřské práce v oblasti stavebnictví a poradenské služby v této oblasti, inženýrské služby.  
 (511) 6, 19, 37, 42  
 (210) O 98111

- (111) **195498**  
 (220) 13.03.1995  
 (151) 26.11.1996  
 (540)

**DOUBLE X**

- (730) **ALTICOR INC.**, 7575 Fulton Street East, Ada, MI, US  
 (740) Společná advokátní kancelář Všečeka Zelený Švorčík Kalenský a partneři, JUDr. Petr Kalenský, Hálkova 2, Praha 2, 12000  
 (510) (5) multivitaminové a multiminerálové přípravky a přísady pro výživu.  
 (511) 5  
 (210) O 98233

- (111) **195601**  
 (220) 07.06.1995  
 (151) 26.11.1996  
 (540)



- (730) **AUTO ŠTANGL a. s.**, Štěrboholská 560, Praha 10 - Hostivař, 10219, CZ  
 (510) (12) automobily; (37) opravy motorových vozidel.  
 (511) 12, 37  
 (210) O 101056

- (111) **195646**  
 (220) 18.08.1995  
 (151) 26.11.1996  
 (540)



- (730) **Tomáš Ticháček - PETOBAKING**, Podjavorinské 1605/4, Praha 4, 14900, CZ  
 (740) Ing. Pavel Nádvořník, Sokola Tůmy 1, Ostrava - Hulváky, 70900  
 (510) (11) zařízení pekáren; (37) instalace a opravy zařízení pekáren.  
 (511) 11, 37  
 (210) O 102990

- (111) **195709**  
 (220) 27.09.1995  
 (151) 27.11.1996  
 (540)





- (730) **LITHOS v.o.s.**, U Roháčových kasáren 24, Praha 10, 10000, CZ  
 (510) (14) minerály, polodrahokamy, drahé kameny, výrobky z těchto kamenů; (35) zprostředkovatelská činnost v oblasti obchodu s minerály, polodrahokamy a drahými kameny.  
 (511) 14, 35  
 (210) O 104291

- (111) **195772**  
 (220) 20.10.1995  
 (151) 27.11.1996

### MYCOLOG

- (730) **WESTWOOD-SQUIBB PHARMACEUTICALS, INC.**, 100 Forest Avenue, Buffalo, NY, US  
 (740) Baker & McKenzie v.o.s., JUDr., Ph.D. Gabriela Vendlová, Klimentská 46, Praha 1, 11000  
 (510) (5) steroidní antibiotické přípravky.  
 (511) 5  
 (210) O 105070

- (111) **195773**  
 (220) 20.10.1995  
 (151) 27.11.1996

### SEBULEX

- (730) **WESTWOOD-SQUIBB PHARMACEUTICALS, INC.**, 100 Forest Avenue, Buffalo, NY, US  
 (740) Baker & McKenzie v.o.s., JUDr., Ph.D. Gabriela Vendlová, Klimentská 46, Praha 1, 11000  
 (510) (5) tekutý terapeutický šampon.  
 (511) 5  
 (210) O 105071

- (111) **195774**  
 (220) 20.10.1995  
 (151) 27.11.1996

### MULTILIND

- (730) **WESTWOOD-SQUIBB PHARMACEUTICALS, INC.**, 100 Forest Avenue, Buffalo, NY, US  
 (740) Baker & McKenzie v.o.s., JUDr., Ph.D. Gabriela Vendlová, Klimentská 46, Praha 1, 11000  
 (510) (5) farmaceutické přípravky a substance pro léčbu kůže.  
 (511) 5  
 (210) O 105072

- (111) **195775**  
 (220) 20.10.1995  
 (151) 27.11.1996

### KERICORT

- (730) **WESTWOOD-SQUIBB PHARMACEUTICALS, INC.**, 100 Forest Avenue, Buffalo, NY, US  
 (740) Baker & McKenzie v.o.s., JUDr., Ph.D. Gabriela Vendlová, Klimentská 46, Praha 1, 11000  
 (510) (5) léčebné kožní přípravky.  
 (511) 5  
 (210) O 105073

- (111) **195776**  
 (220) 20.10.1995  
 (151) 27.11.1996

### WESTCORT

- (730) **WESTWOOD-SQUIBB PHARMACEUTICALS, INC.**, 100 Forest Avenue, Buffalo, NY, US

- (740) Baker & McKenzie v.o.s., JUDr., Ph.D. Gabriela Vendlová, Klimentská 46, Praha 1, 11000  
 (510) (5) topické steroidní přípravky.  
 (511) 5  
 (210) O 105074

- (111) **195777**  
 (220) 20.10.1995  
 (151) 27.11.1996

### HALOG

- (730) **WESTWOOD-SQUIBB PHARMACEUTICALS, INC.**, 100 Forest Avenue, Buffalo, NY, US  
 (740) Baker & McKenzie v.o.s., JUDr., Ph.D. Gabriela Vendlová, Klimentská 46, Praha 1, 11000  
 (510) (5) kortikosteroidní přípravky.  
 (511) 5  
 (210) O 105075

- (111) **195778**  
 (220) 20.10.1995  
 (151) 27.11.1996

### LacHydrin

- (730) **WESTWOOD-SQUIBB PHARMACEUTICALS, INC.**, 100 Forest Avenue, Buffalo, NY, US  
 (740) Baker & McKenzie v.o.s., JUDr., Ph.D. Gabriela Vendlová, Klimentská 46, Praha 1, 11000  
 (510) (5) léčebný kožní zvlhčující lotion.  
 (511) 5  
 (210) O 105076

- (111) **195815**  
 (220) 17.11.1995  
 (151) 27.11.1996

### TENNENT'S

- (730) **Brandbrew S.A.**, Parc d'Activité Syrdall 5, L-5365 Munsbach, LU  
 (740) KOREJZOVÁ & SPOL. v.o.s., JUDr. Zdeňka Korejzová, Spálená 29, Praha 1, 11000  
 (510) (42) restaurační stravovací, barové a vinárenské služby, opatřování stravy a nápojů, hotelové a motelové služby.  
 (511) 42  
 (210) O 106041

- (111) **196154**  
 (220) 07.10.1994  
 (151) 02.01.1997



- (730) **Pfizer Health AB**, Stockholm, SE  
 (740) Advokátní a patentová kancelář JUDr. Korejzová & spol., JUDr. Korejzová Zdeňka, Břehová 1, Praha 1, 11000  
 (510) (5) výrobky farmaceutické, zvěrolékařské a zdravotnické, výrobky dietetické pro děti a nemocné, náplastí, obvazový materiál, hmoty určené k plombování zubů a na otisky zubů, dezinfekční prostředky, prostředky k hubení rostlinných a živočišných škůdců, antiparazitní látky.  
 (511) 5  
 (210) O 93081

- (111) **196184**  
 (220) 08.11.1994  
 (151) 02.01.1997

### VEROGALID

- (730) **IVAX Pharmaceuticals s. r. o.**, Ostravská 29, Opava - Komárov, 74770, CZ

- (740) ROTT, RŮŽIČKA & GUTTMANN Patentová, známková a advokátní kancelář, JUDr. Vladimír Rott, Nad Štolou 12, Praha 7, 17000  
 (510) (5) farmaceutické přípravky.  
 (511) 5  
 (210) O 93948

- (111) **196185**  
 (220) 08.11.1994  
 (151) 02.01.1997  
 (540)

**MED SERVICE**

- (730) **Medservice, s.r.o.**, Měříčkova 44, Brno, 62100, CZ  
 (740) ROTT, RŮŽIČKA & GUTTMANN Patentová, známková a advokátní kancelář, JUDr. Michal Růžička, CSc., Nad Štolou 12, Praha 7, 17000  
 (510) (5) výrobky farmaceutické, krevní deriváty, plasma, výrobky z krevních derivátů a z plasmy; (10) zdravotnické přístroje a zařízení; (42) provozování zdravotnických zařízení, zdravotnické služby všeho druhu, provozování biochemické, hematologické a cytologické laboratoře, provádění biochemických, hematologických, cytologických a jiných rozborů a vyšetření, provozování databanky s krevní plazmou a krevními deriváty.  
 (511) 5, 10, 42  
 (210) O 93950

- (111) **196199**  
 (220) 11.11.1994  
 (151) 03.01.1997  
 (540)

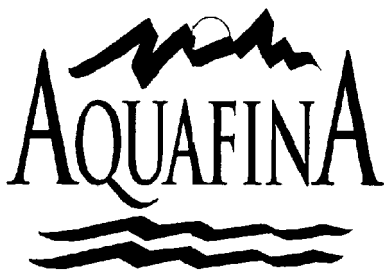

- (730) **PepsiCo, Inc.**, 700 Anderson Hill Road, Purchase, 10577, NY, US  
 (740) Společná advokátní kancelář Všečeka Zelený Švorčík Kalenský a partneři, JUDr. Otakar Švorčík, Hálkova 2, Praha 2, 12000  
 (510) (32) nealkoholické nápoje ve tř. 32, pivo.  
 (511) 32  
 (210) O 94091

- (111) **196225**  
 (220) 25.11.1994  
 (151) 03.01.1997  
 (540)

**MONSOON**

- (730) **Monsoon Accessorize Limited**, Monsoon Building, 179 Harrow Road, London W2 6NB, GB  
 (740) Společná advokátní kancelář Všečeka Zelený Švorčík Kalenský a partneři, JUDr. Petr Kalenský, Hálkova 2, Praha 2, 12000  
 (510) (25) oděvy, prádlo, boty, trepky, střevice.  
 (511) 25  
 (210) O 94661

- (111) **196240**  
 (220) 07.12.1994  
 (151) 03.01.1997  
 (540)

**STARBUCKS**

- (730) **Starbucks Corporation**, 2401 Utah Avenue South, Seattle, WA, US  
 (740) Společná advokátní kancelář Všečeka Zelený Švorčík Kalenský a partneři, JUDr. Otakar Švorčík, Hálkova 2, Praha 2, 12000  
 (510) (7) mlýnky na kávu; (11) přístroje pro přípravu kávy a zařízení pro přípravu espressa; (16) papírové filtry na kávu; (21) drobné

nářadí a přenosné nádoby pro vaření a podávání kávy a čaje, zejména neelektrické překapávací nářadí pro přípravu kávy, neelektrické pístové nářadí pro přípravu kávy, jiné než papírové filtry na kávu, kotlíky a džezvy, izolované nádoby na kávu a nápoje vyrobené z obecných kovů, plastických hmot anebo keramiky, skládací podnosy na šálky a krabice, nepapírové tácy, izolované vakuové láhve z obecných kovů, šálky na kávu a čaj, hrnky; (25) trička; (30) mletá a zrnková káva, kakao, čaj, bylinkový čaj, nápoje z kávy, čaje, kakaa, expresní nápoje a nápoje na bázi kávy, espressa a/nebo mléka, prášková čokoláda a vanilka, pekárenské výrobky včetně koblih, placiček, sušenek, koláčků, dortů a chlebů, jakož i polotovary k jejich přípravě, čokoládové a cukrářské výrobky, instantní káva a nápoje na bázi kávy; (32) příchuťové sirupy pro nápoje, nealkoholické nápoje; (42) služby restaurační, kavárenské a cukrárenské, zásobování potravinami.

- (511) 7, 11, 16, 21, 25, 30, 32, 42  
 (210) O 95083

- (111) **196277**  
 (220) 27.12.1994  
 (151) 03.01.1997  
 (540)

**REDIMAX**

- (730) **REDIMAX spol. s r.o.**, Teslova 12, Plzeň, 30100, CZ  
 (740) TICHÝ & POLÁČEK Patentoprávní a známková kancelář, JUDr. Jaromír Tichý, Dominikánská 6, Plzeň, 30112  
 (510) (7) stroje a mechanismy, zejména stavební, jejich příslušenství a nástroje k nim včetně diamantových; (8) ruční nástroje a nářadí jako malá stavební mechanizace; (37) opravy a úpravy uvedeného zboží, jeho půjčování a pronajímání.  
 (511) 7, 8, 37  
 (210) O 95715

- (111) **196295**  
 (220) 04.01.1995  
 (151) 03.01.1997  
 (540)



- (730) **Starbucks Corporation**, 2401 Utah Avenue South, Seattle, WA, US  
 (740) Společná advokátní kancelář Všečeka Zelený Švorčík Kalenský a partneři, JUDr. Otakar Švorčík, Hálkova 2, Praha 2, 12000  
 (510) (7) mlýnky na kávu; (11) přístroje pro přípravu kávy a zařízení pro přípravu espressa; (16) papírové filtry na kávu; (21) drobné nářadí a přenosné nádoby pro vaření a podávání kávy a čaje, zejména neelektrické překapávací nářadí pro přípravu kávy, neelektrické pístové nářadí pro přípravu kávy, jiné než papírové filtry na kávu, kotlíky a džezvy, izolované nádoby na kávu a nápoje vyrobené z obecných kovů, plastických hmot anebo keramiky, skládací podnosy na šálky a krabice, nepapírové tácy, izolované vakuové lahve z obecných kovů, šálky na kávu a čaj, hrnky; (25) trička; (30) mletá a zrnková káva, kakao, čaj, bylinkový čaj, nápoje z kávy, čaje, kakaa, expresní nápoje a nápoje na bázi kávy, espressa anebo mléka, prášková čokoláda a vanilka, pekárenské výrobky včetně koblih, placiček, sušenek, koláčků, dortů a chlebů, jakož i polotovary k jejich přípravě, čokoládové a cukrářské výrobky, instantní káva a nápoje na bázi kávy; (32) příchuťové sirupy pro nápoje, nealkoholické

nápoje; (42) služby restaurační, kavárenské a cukrárenské, zásobování potravinami.  
 (511) 7, 11, 16, 21, 25, 30, 32, 42  
 (210) O 95891

(111) **196307**  
 (220) 16.01.1995  
 (151) 03.01.1997  
 (540)



(730) **Prague International Marathon, spol. s r.o.**, Záhořanského 3, Praha 2, 12000, CZ  
 (740) PATENTSERVIS PRAHA a.s., Jivenská 1273/1, Praha 4, 14021  
 (510) (16) tiskoviny; (25) sportovní oblečení; (41) organizace sportovních akcí.  
 (511) 16, 25, 41  
 (210) O 96185

(111) **196336**  
 (220) 26.01.1995  
 (151) 03.01.1997  
 (540)



**EKO FOL**

(730) **EKO FOL spol. s r.o.**, Železniční 566/7, Olomouc, Chválkovice, 77200, CZ  
 (740) Ing. Petr Soukup, patentový a známkový zástupce, Švédská 3, Olomouc, 77200  
 (510) (1) lepidla a lepicí tmely; (7) stroje a strojky pro balení a fixaci zboží, např. ovinovací stroje, páskovací stroje pro vázací a samolepicí pásy, odvíjecí strojky pro pásy, strojky pro lepení a tavná lepidla; (16) obalové a balicí materiály, zejména výrobky z papíru a kartonáže, fixační a balicí folie např. polyetylenové a polypropylenové folie, tašky, sáčky, pytle z těchto materiálů, lepidla a lepicí tmely; (17) vázací, fixační a samolepicí pásy.  
 (511) 1, 7, 16, 17  
 (210) O 96596

(111) **196385**  
 (220) 08.03.1995  
 (151) 03.01.1997  
 (540)

**AMWAY**

(730) **ALTICOR INC.**, 7575 Fulton Street East, Ada, MI, US  
 (740) Společná advokátní kancelář Všečeka Zelený Švorčík Kalenský a Partneři, JUDr. Petr Kalenský, Hádkova 2, Praha 2, 12000  
 (510) (16) plastové obalové prostředky na potraviny; (21) plastové obalové prostředky na potraviny.  
 (511) 16, 21  
 (210) O 98057

(111) **196770**  
 (220) 21.09.1994  
 (151) 30.01.1997  
 (540)

**ROMO**

(730) **MAGNUM Int., a.s.**, Brněnská 8, Vyškov, 68201, CZ  
 (740) Ing. Kučera Zdeněk, Padělký 548 (P.O.BOX 92), Slušovice, 76315

(510) (7) elektrické šicí stroje, elektrické stroje; (9) elektrické přístroje pro domácnost; (37) instalace a opravy elektrických strojů a přístrojů, opravy elektrických šicích strojů a elektrických přístrojů pro domácnost.

(511) 7, 9, 37  
 (210) O 92735

(111) **196904**  
 (220) 24.02.1995  
 (151) 30.01.1997  
 (540)

**ALDARA**

(730) **Riker Laboratories, Inc.**, 3M Center, 2501 Hudson Road, St. Paul, MN, US  
 (740) Společná advokátní kancelář Všečeka Zelený Švorčík Kalenský a partneři, JUDr. Miloš Všečeka, Hádkova 2, Praha 2, 12000  
 (510) (5) farmaceutické přípravky.  
 (511) 5  
 (210) O 97726

(111) **196944**  
 (220) 07.04.1995  
 (151) 31.01.1997  
 (540)

**ERIEZ**

(730) **Eriez Manufacturing Company, společnost zřízená podle zákonů státu Pennsylvania**, Asbury Road at Airport, Erie, PA, US  
 (740) Čermák Hořejš Myslíl a spol., JUDr. Karel Čermák, advokát, Národní 32, Praha 1, 11000  
 (510) (7) magnetické odlučovače, supervodivé magnetické odlučovače, magnetické odlučovače pro použití v průmyslu, magnetické odlučovače pro oddělování magnetických částic od nemagnetických hmot a kapalin a magnetické odlučovače používající vzácných zemin, magnetické dopravníky, magnetické lanovnice pro přidržování, ovládání a přemísťování železitých materiálů v magnetických dopravnících, elektromagnetické a mechanické podavače a magnetické součásti pro podávání, dopravu a ovládání železitých částí, vibrační, síťové odlučovače s horizontálními, vertikálními a krouživými pohybovými součástmi pro použití při třídění, oddělování a prosévání mokrých a suchých materiálů nebo předmětů, čisticí stroje, čističe ulic, čističe podlah, vše s použitím magnetů; (9) magnetické vibrátory, zdvihací magnety a detektory kovů, permanentní neelektrické magnety, permanentní magnetické odlitky, výlisky, výtlačky a formované materiály, zahrnující různé typy permanentních magnetických materiálů, protažené jednooborové magnety, keramické magnety, pryžové magnety a magnety z plastických hmot, magnetické tyče pro přidržování předmětu při výrobě a dopravě od místa k místu při postupech jako je ponořování, stříkání, pláštování, plátování, praní a pod.  
 (511) 7, 9  
 (210) O 99098

(111) **196982**  
 (220) 20.06.1995  
 (151) 31.01.1997  
 (540)

**PENGUIN**

(730) **United Biscuits (UK) Limited**, Hayes Park, Hayes End Road, Hayes, Middlesex, GB  
 (740) KOREJZOVÁ & SPOL. v.o.s. Advokátní a patentová kancelář, JUDr. Zdeňka Korejzová, Spálená 29, Praha 1, 11000  
 (510) (30) sušenky, čokoládové sušenky, koláče, záviny, ovocné dortové korpusy, pečivo plněné ovocem nebo masem, ovocné koláčky, oplatky, tvarohové koláče, sladké pečivo a nákypy, pudinky a sušenky z lineckého těsta.  
 (511) 30  
 (210) O 101376

(111) **197059**  
 (220) 17.10.1995  
 (151) 31.01.1997  
 (540)



- (730) **Miloslav Marvan**, Vinohradská 225, Moravské Knínice, 66434, CZ
- (740) Ing. Dohnal Jiří, patentový zástupce, Nedbalova 29, Brno, 62300
- (510) (6) obecné kovy v surovém a polozpracovaném stavu a jejich slitiny, kotvy, kovadliny, zvony, stavební materiál z válcovaného a litého kovu, kolejnice a jiný kovový materiál určený k železničním účelům, řetězy, s výjimkou hnacích řetězů pro vozidla, kovové kabely a neelektrické dráty, zámečnické výrobky, kovové roury a hadice, nedobytné pokladny a schránky, ocelové kuličky, podkovy, hřebíky a šrouby a ostatní spojovací materiál kovový, jiné kovové výrobky, které nejsou obsaženy v jiných třídách; (7) stroje s mechanickým pohonem, obráběcí stroje a elektrické stroje a strojky pro domácnost, například míchačky malty, pračky, vysavače, motory, spadající do této třídy, zejména elektrické, soukolí a hnací řemeny, zemědělské stroje a líhně, maznice; (8) ruční nářadí a nástroje, elektrické holicí strojky, nožířské výrobky, vidličky a lžice, sečné zbraně, břitvy; (11) osvětlovací a topná zařízení a zařízení na výrobu páry, zařízení pro vaření, chlazení, sušení, větrání, včetně klimatizačních zařízení nebo zařízení pro úpravu vzduchu, zařízení pro rozvod vody, zařízení zdravotnická; (17) kaučuk, gutaperča, guma, balata a náhražky, výrobky z těchto hmot, pokud nejsou obsaženy v jiných třídách, polotovary z plastických hmot, zejména fólie, desky a tyče, hmoty těsnící, ucpávky a izolace tepelné, elektrické nebo zvukové, osinek, slída a výrobky z nich, nekovové hadice a roury; (19) stavební materiál včetně polozpracovaného řeziva, například trámy, prkna, dřevěné panely, překližka, skleněné cihly a dlaždice, přírodní kámen, umělý kámen, cement, vápno, malta, sádra, štěrk, kameninové a cementové roury, stavební materiál pro stavbu cest, asfalt, smola, živice, přenosné domy, kamenné pomníky, krby, stavební sklo, skleněné kostky a dlaždice; (20) nábytek včetně kovového a kempingového nábytku, broušená skla a zrcadla, rámy, výrobky ze dřeva, korku, třtiny, vrbového proutí, rohoviny, kosti slonoviny, kostic, želvoviny, jantaru, perleti, mořské pěny, buničiny, pokud nejsou zahrnuty v jiných třídách, výrobky z náhražek těchto materiálů včetně výrobků z plastických hmot, pokud nejsou zařazeny v jiných třídách, ložní potřeby, zejména matrace, žiněnky, podhlavníky; (21) drobné nářadí a přenosné nádoby k domácím a kuchyňským účelům, například kuchyňské nádoby, vědra, plechové misky, misky z plastických nebo jiných hmot, strojky na mletí, sekání a lisování, hřebyny, mycí houby a toaletní potřeby, kartáče, kartáčnický materiál s výjimkou štětců, pomůcky k úklidu, čisticí látky, drátěnky, zboží skleněné včetně okenního skla, výrobky z porcelánu a kameniny, které nejsou zahrnuty v jiných třídách, keramické miniatury; (22) provazy, šňůry, provázky, lana, motouzy, sítě, stany včetně stanů pro táboření, plachty, pytle, vycpávkový materiál, zejména žíně, kapok, peří, mořská tráva, surová textilní vlákna; (35) poskytování pomoci při výkonu hospodářské činnosti, rozmožňování dokumentů; (37) montážní, servisní a opravárenská činnost v uvedených oborech, sklenářské práce.
- (511) 6, 7, 8, 11, 17, 19, 20, 21, 22, 35, 37  
(210) O 104919

- (111) **197356**  
(220) 17.08.1994  
(151) 24.02.1997  
(540)

### SLUŽEBNÍK

- (730) **Ing. Radomil Urbánek**, Mariánské nám. 63, Uherský Brod, 68801, CZ
- (740) UNIPATENT, Ing. Chludina Jiří, J.Masaryka 43-47, Praha 2-Vinohrady, 12000
- (510) (16) papír a výrobky z papíru, lepenky a kartonážní výrobky, tiskoviny, časopisy, periodika, knihy, výrobky knihařské, fotografie, psací potřeby, kancelářská lepidla, potřeby pro

umělce, štětce, psací stroje, kancelářské potřeby kromě nábytku, učební a školní potřeby a pomůcky, hrací karty, tiskací písma, razítka, štočky, pojidla pro papírenský průmysl; (41) vydavatelství; (42) konzultantská činnost.

- (511) 16, 41, 42  
(210) O 92040

- (111) **197357**  
(220) 17.08.1994  
(151) 24.02.1997  
(540)

### ELTISK

- (730) **Ing. Radomil Urbánek**, Mariánské nám. 63, Uherský Brod, 68801, CZ
- (740) UNIPATENT, Ing. Chludina Jiří, J.Masaryka 43-47, Praha 2-Vinohrady, 12000
- (510) (16) papír a výrobky z papíru, lepenky a kartonážní výrobky, tiskoviny, časopisy, periodika, knihy, výrobky knihařské, fotografie, psací potřeby, kancelářská lepidla, potřeby pro umělce, štětce, psací stroje, kancelářské potřeby kromě nábytku, učební a školní potřeby a pomůcky, hrací karty, tiskací písma, razítka, štočky, pojidla pro papírenský průmysl; (27) koberce, rohože, linoleum a jiné podlahové krytiny, čalouny včetně barevných papírových tapet, paravány, voskové potahové plátno; (41) vydavatelství; (42) konzultantská činnost.
- (511) 16, 27, 41, 42  
(210) O 92041

- (111) **197363**  
(220) 18.08.1994  
(151) 24.02.1997  
(540)

### NEMEC

- (730) **L'udovít Nemeč**, Staré Kasárne 2, Humenné, 6601, SK
- (740) VYSKOČIL, KROŠLÁK a spol. Advokátní a patentová kancelář, Dana Lukajová, Petráská 12, Praha 1, 11000
- (510) (6) hutní materiál, stavební kovový, topenářský a instalační materiál zahrnutý ve třídě 6; (7) motorová instalace, elektrické šroubováky, karbobrusky, elektrické svářečky, kovoobráběcí stroje, elektromotory s výjimkou motorů k elektrickým domácím spotřebičům, drobné domácí elektrospotřebiče; (8) nástroje a nářadí zejména šroubováky, kladiva, kleště, ruční vrtačky, vrtací kladiva neelektrická, karbobrusky, svařovací přístroje neelektrické, hydraulické a mechanické lisovací kleště; (9) rozvaděče nízkého napětí, transformátorové stanice, regulované pohony, elektrorozvaděče, napájecí rozvody venkovní i vnitřní, rozvody vysokého i nízkého napětí, hromosvody, elektrické svářečky, navijáky pro prodlužování kabelu, stojany pro kabelové bubny; (11) elektrické kotle, topenářský a instalační materiál; (19) stavební materiál zejména cihly, betonové tvárnice, kvádry, cement, vápno, dlažba, dlaždice, stavební materiál ze dřeva, výrobky ze dřeva zejména polozpracované řezivo, trámy, desky, laťky, hranoly, dřevěné panely, překližky, dřevotřísky a podobně, krytina; (29) výrobky z ovoce a zeleniny; (31) ovoce a zelenina, subtropické a tropické ovoce, ovoce z mírného subtropického pásma; (37) revize elektrických zařízení, revize elektrických zařízení do výbuchu, montáž, demontáž, oprava a údržba vyhrazených elektrických zařízení, montáž, demontáž, oprava a údržba vyhrazených elektrických zařízení do výbuchu, malířské a natěračské práce zejména ocelových konstrukcí, zámečnické a svářečské práce, přípravné práce pro stavbu, bouračské a pomocné stavební práce; (42) poradenská činnost v elektrotechnice.
- (511) 6, 7, 8, 9, 11, 19, 29, 31, 37, 42  
(210) O 92085

- (111) **197364**  
(220) 18.08.1994  
(151) 24.02.1997  
(540)



- (730) **L'udovít Nemeč**, Staré Kasárne 2, Humenné, 6601, SK

- (740) VYSKOČIL, KROŠLÁK a spol. Advokátní a patentová kancelář, Dana Lukajová, Petráská 12, Praha 1, 11000
- (510) (6) hutní materiál, stavební kovový, topenářský a instalační materiál zahrnutý ve třídě 6; (7) motorová instalace, elektrické šroubováky, karbobrusky, elektrické svářečky, kovoobráběcí stroje, elektromotory s výjimkou motorů k elektrickým domácím spotřebičům, drobné domácí elektrospotřebiče; (8) nástroje a nářadí zejména šroubováky, kladiva, kleště, ruční vrtačky, vrtací kladiva neelektrická, karbobrusky, svařovací přístroje neelektrické, hydraulické a mechanické lisovací kleště; (9) rozvaděče nízkého napětí, transformátorové stanice, regulované pohony, elektrorozvaděče, napájecí rozvody venkovní i vnitřní, rozvody vysokého i nízkého napětí, hromosvody, elektrické svářečky, navijáky pro prodlužování kabelu, stojany pro kabelové bubny; (11) elektrické kotle, topenářský a instalační materiál; (19) stavební materiál zejména cihly, betonové tvárnice, kvádry, cement, vápno, dlažba, dlaždice, stavební materiál ze dřeva, výrobky ze dřeva zejména polozpracované řezivo, trámy, desky, laťky, hranoly, dřevěné panely, překližky, dřevotřísky a podobně, krytina; (29) výrobky z ovoce a zeleniny; (31) ovoce a zelenina, subtropické a tropické ovoce, ovoce z mírného subtropického pásma; (37) revize elektrických zařízení, revize elektrických zařízení do výbuchu, montáž, demontáž, oprava a údržba vyhrazených elektrických zařízení, montáž, demontáž, oprava a údržba vyhrazených elektrických zařízení do výbuchu, malířské a natěračské práce zejména ocelových konstrukcí, zámečnické a svářečské práce, přípravné práce pro stavbu, bouračské a pomocné stavební práce; (42) poradenská činnost v elektrotechnice.

(511) 6, 7, 8, 9, 11, 19, 29, 31, 37, 42  
(210) O 92086

(111) **197378**  
(220) 15.09.1994  
(151) 24.02.1997  
(540)

### GRIF

- (730) **CHEPORT, spol. s r.o.**, Lhotsko 93, VIZOVICE, 76312, CZ  
(740) Ing. Kučera Zdeněk, Padělky 548 (P.O.BOX 92), Slušovice, 76315  
(510) (3) prací, mycí a desinfekční prostředky.  
(511) 3  
(210) O 92632

(111) **197400**  
(220) 07.11.1994  
(151) 24.02.1997  
(540)



- (730) **ASPI Publishing s.r.o.**, U Nákladového nádraží 6, Praha 3, 13000, CZ  
(740) UNIPATENT, Ing. Chlстина Jiří, J.Masaryka 43-47, Praha 2-Vinohrady, 12000  
(510) (16) periodický časopis.  
(511) 16  
(210) O 93867

(111) **197403**  
(220) 10.11.1994  
(151) 24.02.1997  
(540)



- (730) **NADACE NAŠE DÍTĚ**, Ústavní 91/95, Praha 8, 18100, CZ  
(510) (42) humanitární podpora fyzicky a mentálně postižených dětí ale i mimořádně nadaných dětí, ke zlepšení zdravotního stavu deprivovaných dětí, podpora činností zvyšujících úroveň vzdělávání, výchova a sociální adaptace dětí, péče o děti, nacházející se v životně velmi obtížných situacích, zřízení a provozování krizového centra pro děti a adolescenty, včetně zřízení telefonní linky bezpečí.  
(511) 42  
(210) O 94066

(111) **197407**  
(220) 14.11.1994  
(151) 24.02.1997  
(540)



- (730) **CORN s.r.o.**, Koterovská 27, Plzeň, 32600, CZ  
(510) (7) potravinářské stroje; (16) obaly z plastů a papíru; (30) pražená kukuřice.  
(511) 7, 16, 30  
(210) O 94119

(111) **197416**  
(220) 16.11.1994  
(151) 24.02.1997  
(540)

### APRON

- (730) **APRON, spol. s r.o.**, Dominikánské nám. 8, Brno, 60200, CZ  
(740) Ing. Markes Libor, Grohova 54, Brno, 60200  
(510) (9) počítače a jejich periferní zařízení, informační systémy, nosiče magnetických záznamů, elektronická zabezpečovací technika, telekomunikační zařízení, telefony, vysílačky, modemy, elektronické součástky, kabely; (11) zařízení osvětlovací; (36) zprostředkovatelství zahraničního obchodu, zprostředkovatelství v obchodech finančních a nemovitostmi.  
(511) 9, 11, 36  
(210) O 94212

(111) **197428**  
(220) 21.11.1994  
(151) 24.02.1997  
(540)

### ADVANCE

- (730) **Shell International Petroleum Company Limited**, Shell Centre, London SE1 7NA, GB  
(740) Společná advokátní kancelář Všeťečka Zelený Švorčík Kalenský a partneři, JUDr. Pavel Zelený, Hálkova 2, Praha 2, 12000  
(510) (4) oleje, mazadla, maziva, pohonné látky.  
(511) 4  
(210) O 94394

(111) **197577**  
(220) 23.02.1995  
(151) 25.02.1997  
(540)

### Mochovská zeleninová směs

- (730) **ARDO MID EUROPE s. r. o.**, Slavníkovců 474/12a, Ostrava 9, 70900, CZ  
 (740) Ing. Petr Soukup, patentový a známkový zástupce, Švédská 3, Olomouc, 77200  
 (510) (29) potravinářská zeleninová směs.  
 (511) 29  
 (210) O 97668

činnosti; (36) služby ekonomických poradců, služby týkající se investiční činnosti; (42) projektová činnost v investiční výstavbě, inženýrská činnost, investorská činnost, služby v oblasti investiční výstavby, inspekce stavebních projektů a návrhů.

- (511) 35, 36, 42  
 (210) O 100287

- (111) **197598**  
 (220) 03.03.1995  
 (151) 25.02.1997  
 (540)

### AKNECOLOR

- (730) **Spirig Pharma AG**, Froschackerstrasse 6, Egerkingen, CH  
 (740) Kania, Sedlák, Smola patentová a známková kancelář, Ing. Josef Smola, Mendlovo nám. 1a, Brno, 60300  
 (510) (5) farmaceutické výrobky.  
 (511) 5  
 (210) O 97912

- (111) **197803**  
 (220) 16.06.1995  
 (151) 25.02.1997  
 (540)



- (111) **197717**  
 (220) 18.04.1995  
 (151) 25.02.1997  
 (540)



### Český Investiční Trust

- (730) **Český Investiční Trust - Správa kapitálu, s.r.o.**, Sulická 60/219, Praha 4, 14000, CZ  
 (510) (35) zprostředkovatelská a poradenská činnost v oblasti obchodu; (36) zprostředkovatelská a poradenská činnost v oblasti investic; (42) zprostředkovatelská a poradenská činnost v oblasti průmyslu.  
 (511) 35, 36, 42  
 (210) O 99399

- (730) **ADVA s. r. o.**, Třebízského 1514/4, Praha 2, 12000, CZ  
 (740) Ing. Pavel Nádvorník, Sokola Tůmy 1, Ostrava - Hulváky, 70900  
 (510) (1) lepidla pro průmysl; (16) lepidla pro papírnictví a domácnost; (35) propagační činnost a pomoc při řízení obchodní činnosti.  
 (511) 1, 16, 35  
 (210) O 101313

- (111) **197775**  
 (220) 12.05.1995  
 (151) 25.02.1997  
 (540)

### LAY'S

- (730) **PepsiCo, Inc.**, 700 Anderson Hill Road, Purchase, NY, US  
 (740) Společná advokátní kancelář Všečeka Zelený Švorčík Kalenský a partneři, JUDr. Otakar Švorčík, Hálkova 2, Praha 2, 12000  
 (510) (29) maso, ryby včetně měkkýšů a koryšů, drůbež, zvěřina, masové výtažky, konzervovaná, sušená a vařená zelenina a ovoce, rosoly, zavařeniny, vejce, mléko a jiné mlékařenské výrobky včetně mléčných nápojů, jedlé oleje a tuky, konzervované potraviny, zelenina naložená v octě; (30) káva, čaj, kakao, cukr, rýže, tapioka, ságo, kávové náhražky, mouka a obilné výrobky určené k lidské výživě jako ovesné vločky, nápoje z kávy, kakaa a čokolády, chléb, suchary a sušenky, koláče, jemné pečivo a cukrovinky, zmrzlina, med, sirup z melasy, kvasnice, prášky do pečiva, sůl, hořčice, pepř, ocet, chuťové omáčky, koření, led.  
 (511) 29, 30  
 (210) O 100133

- (111) **197970**  
 (220) 24.10.1995  
 (151) 26.02.1997  
 (540)



- (730) **AMP, spol. s r.o.**, Nám. 14. října 2/1307, Praha 5-Smíchov, 15000, CZ  
 (510) (35) propagační činnost, pomoc při řízení obchodní činnosti.  
 (511) 35  
 (210) O 105132

- (111) **197783**  
 (220) 18.05.1995  
 (151) 25.02.1997  
 (540)



- (730) **CHEMSERVIS a.s.**, Budovatelů 2830, Most, 43401, CZ  
 (740) Zastupování bylo zrušeno, .  
 (510) (35) činnost organizačních poradců, služby při řízení obchodní

- (111) **198305**  
 (220) 16.08.1994  
 (151) 26.03.1997  
 (540)



- (730) **HYGE, s.r.o.**, Podkopná Lhota 3, Trnava u Zlína, 76318, CZ  
 (740) Ing. Kučera Zdeněk, Padělky 548 (P.O.BOX 92), Slušovice, 76315  
 (510) (21) mechanické mycí a čistící prostředky.  
 (511) 21  
 (210) O 91980

- (111) **198320**  
 (220) 07.10.1994  
 (151) 26.03.1997  
 (540)



# Fragminject

- (730) **Pfizer Health AB**, Stockholm, SE  
 (740) Advokátní a patentová kancelář JUDr. Korejzová & spol.,  
 JUDr. Korejzová Zdeňka, Břehová 1, Praha 1, 11000  
 (510) (10) přístroje a nástroje chirurgické, lékařské, zubolékařské a  
 zvěrolékařské, vč. speciálního nábytku pro tyto obory a vč.  
 přístrojů a zdravotnických pomůcek jako ortopedické bandáže,  
 zdravotnické výrobky z gumy, protézy apod.  
 (511) 10  
 (210) O 93082

- (111) **198344**  
 (220) 03.11.1994  
 (151) 26.03.1997  
 (540)



- (730) **NOVO-SAN, spol. s r.o.**, Havanská 17, Praha 7, 17000, CZ  
 (510) (19) stavební materiály; (37) sanace vlhkých objektů,  
 zprostředkovatelská činnost v oblasti stavebnictví.  
 (511) 19, 37  
 (210) O 93755

- (111) **198345**  
 (220) 03.11.1994  
 (151) 26.03.1997  
 (540)



# ELkinet

- (730) **NOVO-SAN, spol. s r.o.**, Havanská 17, Praha 7, 17000, CZ  
 (510) (9) elektromateriály pro systém ELkinet; sanace vlhkých  
 objektů pomocí mírné elektroosmózy systém ELkinet.  
 (511) 9, 37  
 (210) O 93758

- (111) **198350**  
 (220) 11.11.1994  
 (151) 26.03.1997  
 (540)

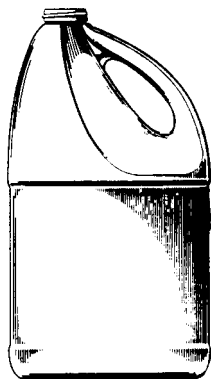

- (730) **The Clorox Company**, 1221, Broadway Street, Oakland, CA,  
 US

- (740) **ROTT, RŮŽIČKA & GUTTMANN** Patentová, známková a  
 advokátní kancelář, JUDr. Vladimír Rott, Nad Štolou 12, Praha  
 7, 17000  
 (510) (3) bělicí přípravky, saponátové přípravky, čističe pro  
 domácnost, odstraňovače barev, čističe odpadu, čističí  
 prostředky, lešticí přípravky; (5) dezinfekční přípravky,  
 baktericidní prostředky, deodoranty.  
 (511) 3, 5  
 (210) O 94107

- (111) **198352**  
 (220) 16.11.1994  
 (151) 26.03.1997  
 (540)



- (730) **ASPRA a. s.**, Palackého 38, Brno, 61200, CZ  
 (740) Ing. Libor Markes, Grohova 54, Brno, 60200  
 (510) (9) výherní a hrací automaty, prodejní mincovní automaty; (12)  
 pozemní dopravní prostředky - automobily, kola; (28) hračky,  
 sportovní nářadí.  
 (511) 9, 12, 28  
 (210) O 94214

- (111) **198381**  
 (220) 09.12.1994  
 (151) 27.03.1997  
 (540)

## BIS

- (730) **ESKON a.s.**, Vrchní 37, Opava, 74705, CZ  
 (740) Ing. Reichel Pavel, Lopatecká 14, Praha 4, 14700  
 (510) (7) stroje, přístroje, zařízení a systémy všeho druhu; (9)  
 elektrické stroje, přístroje, zařízení a systémy všeho druhu,  
 např. bezkontaktní identifikační systémy (na bázi  
 radiofrekvenčních bezkontaktních karet) včetně snímacích  
 jednotek a uživatelského software, nosiče informací všeho  
 druhu, software všeho druhu; (16) nosiče informací všeho  
 druhu; (37) instalace, servis a opravy elektrických strojů,  
 přístrojů, zařízení a systémů; (42) poskytování a rozšiřování  
 software všeho druhu, projektování elektrických strojů,  
 přístrojů, zařízení a systémů, poradenská činnost.  
 (511) 7, 9, 16, 37, 42  
 (210) O 95219

- (111) **198382**  
 (220) 09.12.1994  
 (151) 27.03.1997  
 (540)

## BIS systém

- (730) **ESKON a.s.**, Vrchní 37, Opava, 74705, CZ  
 (740) Ing. Reichel Pavel, Lopatecká 14, Praha 4, 14700  
 (510) (7) stroje, přístroje, zařízení a systémy všeho druhu; (9)  
 elektrické stroje, přístroje, zařízení a systémy všeho druhu,  
 např. bezkontaktní identifikační systémy (na bázi  
 radiofrekvenčních bezkontaktních karet) včetně snímacích  
 jednotek a uživatelského software, nosiče informací všeho  
 druhu, software všeho druhu; (16) nosiče informací všeho  
 druhu; (37) instalace, servis a opravy elektrických strojů,  
 přístrojů, zařízení a systémů; (42) poskytování a rozšiřování  
 software všeho druhu, projektování elektrických strojů,  
 přístrojů, zařízení a systémů, poradenská činnost.  
 (511) 7, 9, 16, 37, 42  
 (210) O 95220

- (111) **198383**  
 (220) 09.12.1994  
 (151) 27.03.1997  
 (540)

## ESKON

- (730) **ESKON a.s.**, Vrchní 37, Opava, 74705, CZ  
 (740) Ing. Reichel Pavel, Lopatecká 14, Praha 4, 14700  
 (510) (7) stroje, přístroje, zařízení a systémy všeho druhu; (9)  
 elektrické stroje, přístroje, zařízení a systémy všeho druhu,  
 např. bezkontaktní identifikační systémy (na bázi

rádiofrekvenčních bezkontaktních karet) včetně snímacích jednotek a uživatelského software, nosiče informací všeho druhu, software všeho druhu; (16) nosiče informací všeho druhu; (37) instalace, servis a opravy elektrických strojů, přístrojů, zařízení a systémů; (42) poskytování a rozšiřování software všeho druhu, projektování elektrických strojů, přístrojů, zařízení a systémů, poradenská činnost.

(511) 7, 9, 16, 37, 42  
(210) O 95221

(111) **198407**  
(220) 10.01.1995  
(151) 27.03.1997  
(540)



(730) **ZH BREN, spol. s r.o.**, Šumavská 15, Brno, 60200, CZ  
(740) Ing. Dobroslav Musil, patentová kancelář, Cejl 38, Brno, 60200  
(510) (8) sečné zbraně.  
(511) 8  
(210) O 96014

(111) **198426**  
(220) 23.01.1995  
(151) 27.03.1997  
(540)



(730) **SUPTel, a.s.**, Hřbitovní 15, Plzeň, 31216, CZ  
(740) Irena Langrová, Skrětova 48, Plzeň, 30100  
(510) (9) telekomunikační technika, sdělovací technika, spotřební elektronika; (37) opravy telekomunikačních zařízení, montáž telekomunikačních zařízení; (38) veškeré komunikace.  
(511) 9, 37, 38  
(210) O 96436

(111) **198427**  
(220) 23.01.1995  
(151) 27.03.1997  
(540)

*SUPTel*

(730) **SUPTel, a.s.**, Hřbitovní 15, Plzeň, 31216, CZ  
(740) Irena Langrová, Skrětova 48, Plzeň, 30100  
(510) (9) telekomunikační technika, sdělovací technika, spotřební elektronika; (37) opravy telekomunikačních zařízení, montáž telekomunikačních zařízení; (38) veškeré komunikace.  
(511) 9, 37, 38  
(210) O 96437

(111) **198476**  
(220) 14.03.1995

(151) 27.03.1997  
(540)

## MIKULOVSKÝ RYZLINK

(730) **Bohemia Sekt, Českomoravská vinařská akciová společnost**, Smetanova 220, Starý Plzenec, 33202, CZ  
(740) JUDr. Miroslav Kupka, Levého 1532, Rakovník, 26901  
(510) (33) vína všeho druhu.  
(511) 33  
(210) O 98265

(111) **198477**  
(220) 14.03.1995  
(151) 27.03.1997  
(540)

## PÁLAVSKÝ RYZLINK

(730) **Bohemia Sekt, Českomoravská vinařská akciová společnost**, Smetanova 220, Starý Plzenec, 33202, CZ  
(740) JUDr. Miroslav Kupka, Levého 1532, Rakovník, 26901  
(510) (33) vína všeho druhu.  
(511) 33  
(210) O 98266

(111) **198487**  
(220) 17.03.1995  
(151) 27.03.1997  
(540)

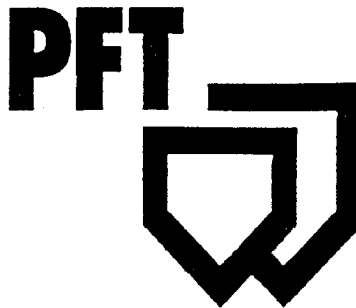

(730) **Knauf PFT GmbH & Co. KG**, Einersheimerstrasse 53, Iphofen, DE  
(740) Čermák Hořejš Myslíl a spol., JUDr. Jan Matějka, Národní 32, Praha 1, 11000  
(510) (6) náspyky na sypký materiál z kovu; (7) stroje pro stavebnictví zejména míchačky, čističky (pro čištění stěn a střech), kompresory, šneková čerpadla, dopravní zařízení zejména tlakové šnekové dopravníky a pásové dopravníky; strojní nástroje nebo strojní přístroje pro čisticí, zednické a sádrovací práce; (8) ruční nástroje jakož i ruční přístroje pro čisticí, zednické a sádrovací práce; (9) elektrické skříňové rozváděče, spínače a přístroje pro míchačky, čističky a dopravní zařízení např. ventily ovládané el. proudem nebo změnou fyzikálních podmínek; (19) armovací pletiva a tkaniva ze skleněných vláken; (20) náspyky na sypký materiál z umělé hmoty; (37) opravy strojů pro stavebnictví, kompresorů, šnekových čerpadel, tlakových šnekových dopravníků, pásových dopravníků a strojních nebo ručních nástrojů pro čisticí, zednické a sádrovací práce.  
(511) 6, 7, 8, 9, 19, 20, 37  
(210) O 98398

(111) **198544**  
(220) 04.05.1995  
(151) 27.03.1997  
(540)

## ZLATÉ ZÁVAŽÍ

(730) **Český národní symfonický orchestr, s. r. o.**, Weilova 2, Praha 10 - Hostivař, 10200, CZ  
(740) Mgr. Marcela Machatová, Pospíšilova 2, Praha 3, 13000  
(510) (16) propagační a nabídkové materiály; (35) propagační činnost v oblasti hudby a hudebně dramatické tvorby; (41) umělecká agentura - zprostředkovatelská činnost v oblasti hudby a hudebně dramatické tvorby, organizování uměleckých a zábavních soutěží, vydavatelství; (42) poradenská činnost v oblasti hudby a hudebně dramatické tvorby.  
(511) 16, 35, 41, 42  
(210) O 99868



(111) 198611  
(220) 02.06.1995  
(151) 27.03.1997  
(540)



(730) **3M Company**, 3M Center, 2501 Hudson Road, St. Paul, MN, US  
(740) Společná advokátní kancelář Všečka Zelený Švorčík Kalenský a partneři, JUDr. Miloš Všečka, Hálkova 2, Praha 2, 12000  
(510) (16) papír, lepenka a výrobky z těchto materiálů (pokud patří do tř. 16), tiskárenské výrobky, potřeby pro knižní vazby, fotografie, papírenské zboží, lepidla pro papírenství nebo domácnost, materiál pro umělce, štětce, psací stroje a kancelářské potřeby (vyjímaje nábytek), učební pomůcky s výjimkou aparátů, plastické obaly, (pokud patří do tř. 16), hrací karty, písmena pro tiskárny, štočky.  
(511) 16  
(210) O 100854

(111) 198762  
(220) 25.08.1995  
(151) 28.03.1997  
(540)

**INTAXEL**

(730) **DABUR PHARMA LIMITED**, 3 Factory Road, Safdarjang Enclave, New Delhi, IN  
(740) PATENTSERVIS Praha, a.s., Jivenská 1273/1, Praha 4, 14021  
(510) (5) farmaceutické přípravky.  
(511) 5  
(210) O 103210

(111) 198827  
(220) 28.09.1995  
(151) 28.03.1997  
(540)



(730) **KABEL PLUS SPORT a.s.**, K Žižkovu čp. 851, Praha 9 - Vysočany, 19093, CZ  
(510) (9) zařízení pro záznam, převod, reprodukci zvuku nebo obrazu, magnetické suporty zvukových záznamů, nosiče zvukových nebo zvukově obrazových záznamů, televizní kamery, televizní přenosový vůz, magnetické záznamy obrazu a zvuku, zvuková a obrazová režie a grafické pracoviště, fotografické aparáty, titulkovač; (11) osvětlovací technika; (35) činnost organizačních a ekonomických poradců, reklamní činnost; (36) zprostředkovatelská činnost; (37) výroba interiérových a exteriérových scén; (38) šíření sportovních a kulturních pořadů prostřednictvím teristiálních a satelitních vysílačů a kabelové televize; (41) výroba přímých přenosů, událostí sportovního charakteru a pořizování jejich záznamu, kulturní agentura, šíření audiovizuálních děl, pronájem televizních kamer, televizního přenosového vozu, magnetických suportů zvukových záznamů, magnetických záznamů obrazu a zvuku, zvukové a obrazové režie a grafické pracoviště, fotografických aparátů, titulkovače, osvětlovacích těles, pronájem televizního studia, půjčování nahraných zvukových a audiovizuálních záznamů; (42) prodej a nákup práv pro televizi, rozhlas, autorských práv k filmům, práv k audiovizuálním dílům, návrhy scén.  
(511) 9, 11, 35, 36, 37, 38, 41, 42

(210) O 104606

(111) 199071  
(220) 11.11.1994  
(151) 15.04.1997  
(540)

**SEMPER**

(730) **SEMPER AB**, Torsgatan 14, Stockholm, SE  
(740) ROTT, RŮŽIČKA & GUTTMANN Patentová, známková a advokátní kancelář, JUDr. Vladimír Rott, Nad Štolou 12, Praha 7, 17000  
(510) (5) výrobky zvěrolékařské a zdravotnické s výjimkou farmaceutických výrobků, výrobky dietetické k lékařským účelům, potraviny pro děti, náplasti, obvazový materiál, hmoty k plombování zubů a na zubní otisky, desinfekční prostředky, prostředky k ničení plevele a k hubení živočišných škůdců, fungicidy, herbicidy; (29) maso, ryby, drůbež, zvěřina, masové výtažky, konzervované, sušené a vařené ovoce a zelenina, rosoly, zavařeniny, ovocné kompoty, vejce, mléko a jiné mlékárenské výrobky, jedlé oleje a tuky, potraviny v konzervách; (30) káva, čaj, kakao, cukr, rýže, tapioka, ságo, kávové náhražky, mouka, obilní přípravky, chléb, sušenky, suchary, koláče, jemné pečivo a cukrovinky, zmrzlina, med, sirup z melasy, kvasnice, prášky do pečiva, sůl, hořčice, pepř, ocet, chuťové omáčky, koření, led na chlazení.  
(511) 5, 29, 30  
(210) O 94105

(111) 199164  
(220) 01.11.1994  
(151) 29.04.1997  
(540)

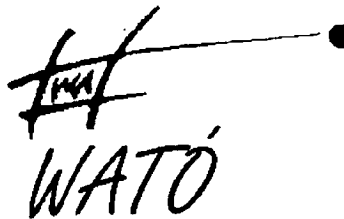

(730) **Martin Šmolík**, Diamantová 730, Praha 5, 15400, CZ  
(510) (42) poskytování software, projektová činnost v investiční výstavbě.  
(511) 42  
(210) O 93656

(111) 199166  
(220) 02.11.1994  
(151) 29.04.1997  
(540)

**AlphaServer**

(730) **HEWLETT-PACKARD DEVELOPMENT COMPANY, L. P. A Texas Limited Partnership**, 20555 S. H. 249, Houston, TX, US  
(740) Společná advokátní kancelář Všečka Zelený Švorčík Kalenský a partneři, JUDr. Pavel Zelený, Hálkova 2, Praha 2, 12000  
(510) (9) computerový hardware a computerový software.  
(511) 9  
(210) O 93720

(111) 199168  
(220) 02.11.1994  
(151) 29.04.1997  
(540)



(730) **TCBY Systems, LLC**, 2855 E. Cottonwood Parkway, Suite 400, Salt Lake City, UT, US  
(740) Společná advokátní kancelář Všečka Zelený Švorčík Kalenský a partneři, JUDr. Pavel Zelený, Hálkova 2, Praha 2, 12000  
(510) (29) zmrazený jogurt; (30) zmrazené cukrovinky obsahující

jogurt pro konzumaci na místě a prodej přes ulici; (42)  
restaurační služby.  
(511) 29, 30, 42  
(210) O 93724

(111) **199231**  
(220) 06.01.1995  
(151) 29.04.1997  
(540)

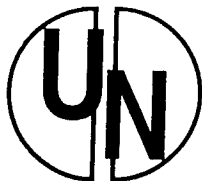

## UNIVERSUM

(730) **UNIVERSUM, spol. s r.o.**, Kvapilova 5, Brno, 61600, CZ  
(740) Ing. Markes Libor, Grohova 54, Brno, 60200  
(510) (1) lepidla a pojidla pro průmysl.  
(511) 1  
(210) O 95938

(111) **199250**  
(220) 23.01.1995  
(151) 29.04.1997  
(540)



(730) **LÍPA spol. s r.o.**, Vilímovská 3, Praha 6, 16067, CZ  
(740) TRAPLOVÁ-HAKR-KUBÁT Advokátní a patentová kancelář,  
JUDr. Jarmila Traplová, Přístavní 24, Praha 7, 17000  
(510) (29) mlékárenské výrobky.  
(511) 29  
(210) O 96428

(111) **199292**  
(220) 13.02.1995  
(151) 29.04.1997  
(540)

## POST-IT

(730) **3M Company**, 3M Center, 2501 Hudson Road, St. Paul, MN,  
US  
(740) Společná advokátní kancelář Všetečka Zelený Švorčík  
Kalenský a partneři, JUDr. Miloš Všetečka, Hálkova 2, Praha  
2, 12000  
(510) (9) software; (16) papírnické zboží opatřené na jedné straně  
lepivým povrchem, zejména samolepky.  
(511) 9, 16  
(210) O 97262

(111) **199293**  
(220) 13.02.1995  
(151) 29.04.1997  
(540)

## THINSULATE

(730) **3M Company**, 3M Center, 2501 Hudson Road, St. Paul, MN,  
US  
(740) Společná advokátní kancelář Všetečka Zelený Švorčík  
Kalenský a partneři, JUDr. Miloš Všetečka, Hálkova 2, Praha  
2, 12000  
(510) (17) tepelná izolace z netkaných syntetických vláken k užití pro  
oděvy, spací pytle a podobně.  
(511) 17  
(210) O 97263

(111) **199330**

(220) 06.03.1995  
(151) 29.04.1997  
(540)

## SALSA NAPOLETANA

(730) **HAMÉ, a.s.**, Babice č. 572, 68703, CZ  
(740) Müller Václav, patentový zástupce, Filipova 2016, Praha 4,  
14800  
(510) (29) masová směs.  
(511) 29  
(210) O 97989

(111) **199391**  
(220) 26.04.1995  
(151) 29.04.1997  
(540)



(730) **Lípa spol. s r.o.**, Vilímovská 3, Praha 6, 16067, CZ  
(740) TRAPLOVÁ-HAKR-KUBÁT Advokátní a patentová kancelář,  
JUDr. Jarmila Traplová, Přístavní 24, Praha 7, 17000  
(510) (29) mlékárenské výrobky.  
(511) 29  
(210) O 99702

(111) **199415**  
(220) 30.05.1995  
(151) 29.04.1997  
(540)



(730) **SWIX SPORT AS**, P.O.Box 2043 Åretta, Lillehammer, NO  
(740) Patentservis Praha a.s., Jivenská 1273/1, Praha 4, 14021  
(510) (28) lyžařský vosk, lyžařské skluzové přípravky, lyžařské  
škrabky.  
(511) 28  
(210) O 100688

(111) **199541**  
(220) 02.08.1995  
(151) 29.04.1997  
(540)



(730) **MARKETING SYSTEMS INTERNATIONAL, spol. s r.o.**,  
Masarykova 118, Modřice, 66442, CZ  
(510) (30) cukrovinky a sladkosti všeho druhu.  
(511) 30  
(210) O 102493

(111) **199597**  
(220) 23.08.1995  
(151) 29.04.1997  
(540)



- (730) **Ing. Jan Zemek - GLANZ SERVIS**, Bohumínská 444/55, Moravská Ostrava, 70200, CZ  
 (740) Ing. Pavel Nádvorník, Sokola Tůmy 1, Ostrava - Hulváky, 70900  
 (510) (37) úklidové práce, pomocné montážní práce a úklidové práce ve stavebnictví.  
 (511) 37  
 (210) O 103058

- (111) **200092**  
 (220) 13.12.1994  
 (151) 26.05.1997  
 (540)



- (730) **Svit a.s. Zlín**, tř.T.Bati 1970, Zlín, 76202, CZ  
 (510) (6) zámečnické výrobky pro obuvnickou, gumárenskou a plastikářskou výrobu, zejména drásací šablony, kroužkovače a jiné kovové výrobky, například klempířské, jako jsou rýny a okapy, skříně; (7) stroje obuvnické, gumárenské a plastikářské, zejména napínací, drásací, količkovací, lisovací, šicí, formy, sekací a štípací nože, vyvažovací matrice, stojany, kryty na stroje, kompresory, hydraulické agregáty; (11) zařízení pro větrání, odsávání a klimatizaci, jako jsou digestory, zařízení pro rozvod vody a vzduchu; (20) regály; (37) služby spojené s opravami a rekonstrukcí obuvnických, gumárenských a plastikářských strojů, jejich seřizování a revize, instalace a opravy chladicích zařízení a systémů ústředního vytápění a větrání; (42) projektování elektrických zařízení.  
 (511) 6, 7, 11, 20, 37, 42  
 (210) O 95261

- (111) **200094**  
 (220) 14.12.1994  
 (151) 26.05.1997  
 (540)



- (730) **TECTON, spol. s r.o.**, Tržní 513, Litvínov, 43601, CZ  
 (740) Ing. Král Jiří, patentový zástupce, Štěpánská 45, Praha 1, 11000  
 (510) (3) kosmetika; (4) tuhá paliva (černé a hnědé uhlí, koks, brikety, dřevo), kapalná paliva a maziva; (12) motorová vozidla, ultralehké vrtulníky; (24) textil, zejm. tkaniny; (25) oděvy; (42) rekultivační výstavba.  
 (511) 3, 4, 12, 24, 25, 42  
 (210) O 95350

- (111) **200095**  
 (220) 15.12.1994  
 (151) 26.05.1997  
 (540)



- (730) **MEDIUM SOFT a. s.**, Cihelní 14, Ostrava, Moravská Ostrava, 70200, CZ  
 (510) (7) elektrické ondulační přístroje; (9) elektrické přístroje pro domácnost, používané pro čištění, vysavače a leštičky parket, žehličky, zapalovací elektrická; (11) přístroje pro osvětlení, vaření, sušení a chlazení, lampové cylindrové sklo, lampové válce ze slídy, lampové součásti, lampové reflektory, lampy bezpečnostní, nástěnné, obloukové a další, lustry, hrnce elektrické, elektrické tlakové a přetlakové, difuzéry světla, kuchyňské sporáky, elektrické radiátory, zapalovače automatické pro plynové hořáky, elektrické topné přístroje, žárovky všeho druhu, sušící přístroje na prádlo, sušičky, sušiče vzduchové, sušičky vlasů, chladicí přístroje a zařízení, chladicí zařízení, chladiče vody nebo kapalin, chladičky, mrazničky, zásobníky teplé vody, filtry na pitnou vodu, vzduchové filtry.  
 (511) 9, 11  
 (210) O 95382

- (111) **200101**  
 (220) 18.01.1995  
 (151) 26.05.1997  
 (540)

### UNIKÁT

- (730) **MADETA a. s.**, Rudolfovska 246/83, České Budějovice, 37050, CZ  
 (740) JUDr. Junek Václav, advokát, Tovární 14, České Budějovice, 37001  
 (510) (29) mlékárenské výrobky.  
 (511) 29  
 (210) O 96293

- (111) **200171**  
 (220) 10.04.1995  
 (151) 26.05.1997  
 (540)

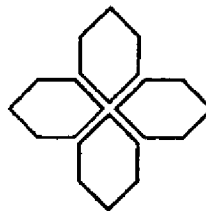

- (730) **CHEMING, a.s.**, Pernerova 168, Pardubice, 53154, CZ  
 (510) (35) činnost organizačních a ekonomických poradců v oboru ochrany životního prostředí; (37) provádění průmyslových, bytových, občanských a inženýrských staveb; (42) projektové a zprostředkovatelské činnosti v oblasti investiční výstavby, automatizované zpracování dat, poskytování software, projektování elektrických zařízení, inženýrská a investorská činnost v oblasti průmyslových a ostatních staveb, počítačové grafiky CAD/GIS (grafická projektová činnost).  
 (511) 35, 37, 42  
 (210) O 99130

- (111) **200172**  
 (220) 10.04.1995  
 (151) 26.05.1997  
 (540)

**prochem**

- (730) **CHEMING, a.s.**, Pernerova 168, Pardubice, 53154, CZ  
 (510) (35) činnost organizačních a ekonomických poradců v oboru ochrany životního prostředí; (37) provádění průmyslových, bytových, občanských a inženýrských staveb; (42) projektové a zprostředkovatelské činnosti v oblasti investiční výstavby, automatizované zpracování dat, poskytování software, projektování elektrických zařízení, inženýrská a investorská

činnost v oblasti průmyslových a ostatních staveb, počítačové grafiky CAD/GIS (grafická projektová činnost).

(511) 35, 37, 42  
(210) O 99131

(111) **200236**

(220) 08.06.1995  
(151) 26.05.1997  
(540)

## TAURUS

(730) **TAURUS, družstvo**, Protivanov č.p. 175, 79848, CZ  
(740) Ing. Dohnal Jiří, patentový zástupce, Nedbalova 29, Brno, 62300

(510) (7) stroje, vyjma strojů zemědělských, obráběcí stroje, motory (s výjimkou motoru pro osobní vozidla), spojky, soukolí, hnací řemeny, maznice, zemědělské nářadí, lihně pro vejce; (9) elektrické přístroje a rozvaděče nízkého napětí, výrobky a zařízení kontrolní, měřicí, řídicí a regulační techniky, rozvaděče nízkého napětí; (19) stavební materiály nekovové, včetně polozpracovaného žeziva, například na trámy, prkna, dřevěné panely, překližky, stavební sklo, např. skleněné cihly, tašky a dlaždice, přírodní kámen, umělý kámen, cement, vápno, malta, sádra, štěrk, kameninové a cementové roury, stavební materiál pro stavbu cest, asfalt, směla, živice, neohebné trubky nekovové pro stavebnictví, přenosné konstrukce nekovové, přenosné domy, nekovové pomníky, krby; (20) nábytek včetně kovového a kempingového nábytku, broušená skla a zrcadla, rámy, výrobky ze dřeva, korku, třtiny, vrbového proutí, rohoviny, kosti slonoviny, kotic, želvoviny, jantaru, perleti, mošské pěny, buničiny, pokud nejsou zahrnuty v jiných třídách, výrobky z náhražek těchto materiálů včetně výrobků z plastických hmot, pokud nejsou zařazeny v jiných třídách, například zámečnické výrobky nekovové, domovní schránky ani kovové ani zděné, ložní potřeby, matrace, žíněnky, podhlavníky apod.; (22) lana, provazy, síťky, stany, plachty, plachtoviny, pytle, pokud nejsou obsaženy v jiných třídách, vycpávkový materiál jako žíně, kapok, peří, mošská tráva apod., textilní materiály ze surových vláken; (29) konzervovaná, sušená a vařená zelenina a ovoce, žele, džemy a kompoty, vejce, mléko a jiné mléčárenské výrobky včetně mléčných nápojů, jedlé oleje a tuky, zelenina naložená v octě; (31) výrobky zemědělské, zahradnické, lesní a zrní, pokud nejsou uvedeny v jiných třídách, živá zvířata, čerstvé ovoce a zelenina, osivo, rostliny a umělé květiny, krmivo pro zvířata, slad; (35) pronájem kancelářských strojů a zařízení; (36) investiční činnost, správa pozemků, budov a bytů, bytových i nebytových prostor, zprostředkovávání obchodů s nemovitostmi a hypotékami, správa majetku, nákup, prodej a pronájem pozemků, budov a bytů, bytových i nebytových prostor, zprostředkovatelská a obstaravatelská činnost v souvisejících uvedených oborech včetně v oblasti nákupu a prodeje zboží; (37) činnost v oblasti elektroinstalačních prací, montážní, servisní a opravářská činnost v uvedených oborech; (39) doprava, přepravování a skladování, zprostředkování dopravy, pronájem vozidel, garáží, parkovišť a skladů; (40) zpracování a úprava materiálu, zpracování kovů a jejich povrchová úprava; (42) inženýrsko-technické, organizační a ekonomické poradenské činnosti v oblasti vedení a realizace zařízení a staveb pro stavebnictví, strojírenství a elektrotechniku, pro biotechnologické a potravinářské výrobní jednotky a pro ekologická zařízení a stavby, a dále v oblasti doporučování materiálu, pronájem souvisejících výrobků, přístrojů a zařízení shora uvedených ve tř. 7 a 9.

(511) 7, 9, 19, 20, 22, 29, 31, 35, 36, 37, 39, 40, 42  
(210) O 101074

(111) **200260**

(220) 28.07.1995  
(151) 26.05.1997  
(540)

## KABEL PLUS SPORT a. s.

(730) **KABEL PLUS SPORT a. s.**, K Žižkovu čp. 851, Praha 9 - Vysočany, 19093, CZ

(510) (9) zařízení pro záznam, převod, reprodukci zvuku nebo obrazu, magnetické suporty zvukových záznamů, nosiče zvukových nebo zvukově obrazových záznamů, televizní

kamery, televizní přenosový vůz, magnetické záznamy obrazu a zvuku, zvuková a obrazová režie a grafické pracoviště, fotografické aparáty, titulkovač; (11) osvětlovací technika; (35) činnost organizačních a ekonomických poradců, reklamní činnost; (36) zprostředkovatelská činnost; (37) výroba interiérových a exteriérových scén; (38) šíření sportovních a kulturních pořadů prostřednictvím teristiálních a satelitních vysílačů a kabelové televize; (41) výroba přímých přenosů, událostí sportovního charakteru a pořizování jejich záznamu, kulturní agentura, šíření audiovizuálních děl, pronájem televizních kamer, televizního přenosového vozu, magnetických suportů zvukových záznamů, magnetických záznamů obrazu a zvuku, zvukové a obrazové režie a grafického pracoviště, fotografických aparátů, titulkovače, osvětlovacích těles, pronájem televizního studia, půjčování nahraných zvukových a audiovizuálních záznamů; (42) prodej a nákup práv pro televizi, rozhlas, autorských práv k filmům, práv k audiovizuálním dílům, návrhy scén.

(511) 9, 11, 35, 36, 37, 38, 41, 42  
(210) O 102408

(111) **200266**

(220) 02.08.1995  
(151) 26.05.1997  
(540)

## FLAMGARD

(730) **QUALICHEM, spol. s r. o.**, Sokolská 1041, Mělník, 27601, CZ

(740) Patentservis Praha a.s., Jivenská 1273/1, Praha 4, 14021  
(510) (1) protipožární zpěnitelné nátěrové hmoty; (2) nástřikové a nátěrové hmoty.

(511) 1, 2  
(210) O 102525

(111) **200376**

(220) 13.10.1995  
(151) 26.05.1997  
(540)

## BRAVAVIR

(730) **E.R.SQUIBB & SONS, L.L.C.**, Lawrenceville-Princeton Road, Princeton, NJ, US

(740) Baker & McKenzie v.o.s., JUDr., Ph.D. Gabriela Vendlová, Klimentská 46, Praha 1, 11000  
(510) (5) farmaceutické výrobky.

(511) 5  
(210) O 104868

(111) **200398**

(220) 24.10.1995  
(151) 26.05.1997  
(540)

## MENHIR

(730) **SETUZA a.s.**, Žukovova 100, Ústí nad Labem, Střekov, 40129, CZ

(740) Andrés Mírek, Bělidelská 12, Olomouc, 77200  
(510) (3) parfumerie, kosmetika, mýdla.

(511) 3  
(210) O 105127

(111) **200400**

(220) 24.10.1995  
(151) 26.05.1997  
(540)

## MONA COSMETIQUE

(730) **SETUZA a.s.**, Žukovova 100, Ústí nad Labem, Střekov, 40129, CZ

(740) Andrés Mírek, Bělidelská 12, Olomouc, 77200  
(510) (3) parfumerie, kosmetika, mýdla.

(511) 3  
(210) O 105130

(111) **200451**

(220) 13.11.1995  
(151) 26.05.1997  
(540)



- (730) **GEJZÍR s.r.o.**, Zavátá 84, Praha 5, 15400, CZ  
 (510) (14) vzácné kovy a jejich slitiny a výrobky z těchto látek nebo postříbeného nebo pozlaceného kovu, nejsou-li uvedeny v jiných třídách, klenoty, bižuterie, drahokamy, hodinářské potřeby a chronometrické přístroje; (16) papír, lepenka a výrobky z těchto materiálů, které nejsou zařazeny do jiných tříd, tiskárenské výrobky, potřeby pro knižní vazby, fotografie, papírenské zboží, lepidla pro papírenství nebo domácnost, materiál pro umělce, štětce, psací a kancelářské potřeby s výjimkou nábytku, učební pomůcky s výjimkou aparátů, plastické obaly, které nejsou zařazeny do jiných tříd, hrací karty, písma pro tiskárny, stočky; (21) náčiní a nádoby pro domácnost nebo kuchyň nikoliv z drahých kovů ani postříbených nebo pozlacených kovů, hřebeny a mycí houby, kartáče a materiály pro jejich výrobu, čisticí prostředky, třísky železné, sklo surové nebo opracované s výjimkou stavebního skla, sklo, porcelán a majolika nezařazené v jiných třídách; (32) pivo, lehká, nealkoholická piva a ležáky, vody minerální a šumivé a jiné nealkoholické nápoje, sirupy a jiné přípravky k přípravě nápojů včetně ovocných šťáv a nápojů z ovocných šťáv; (33) alkoholické nápoje; (34) tabák, potřeby pro kuřáky, zápalky; (35) propagační činnost, činnost reklamní agentury, pomoc při řízení obchodní činnosti, obchodní administrativa, kancelářské práce, průzkum trhu; (41) výchova, školení, zábava, sportovní a kulturní aktivity.  
 (511) 14, 16, 21, 32, 33, 34, 35, 41  
 (210) O 105867

- (111) **200809**  
 (220) 06.04.1994  
 (151) 26.06.1997  
 (540)
- 
- (730) **ECLIPSE, a.s.**, U nákladového nádraží 6, Praha 3, 13000, CZ  
 (740) Šachta, Zmeškal & partneři, Ing. Václav Kratochvíl, patentový zástupce, Radlická 28/663, Praha 5, 15000  
 (510) (35) propagační činnost, činnost reklamní agentury, pomoc při řízení obchodní činnosti, obchodní administrativa, kancelářské práce, průzkum trhu; (41) výchova, školení, zábava, sportovní a kulturní aktivity.  
 (511) 35, 42  
 (210) O 88399

- (111) **200820**  
 (220) 20.07.1994  
 (151) 26.06.1997  
 (540)
- 
- (730) **Phoenix-Zeppelin, spol. s r.o.**, Lipová 72, Modletice, 25170, CZ  
 (740) JUDr. Oto Kunz, advokát, V Tůních 3, Praha 2, 12000  
 (510) (4) průmyslové oleje a tuhy, mazadla; (7) motory, zemědělské nářadí v jiné třídě neuvedené; (9) aparáty a přístroje vědecké, geodetické, elektrické, hasící přístroje; (11) přístroje pro osvětlení, topení; (12) vozidla, dopravní prostředky pozemní jako rypadla, nakladače, rypadla-nakladače, dozery, dempra, speciální stroje a zařízení, jeřáby, stroje pro zakládání, vozíky, motory, dopravní prostředky vzdušné a vodní; (37) opravy stavebních strojů, opravy zemědělských strojů, opravy a rekonstrukce určených technických dopravních zařízení

- (elektrická a zdvihací), leasingová činnost v oblasti stavebních strojů; (35) zprostředkování obchodních záležitostí.  
 (511) 4, 7, 9, 11, 12, 35, 37  
 (210) O 91317

- (111) **200850**  
 (220) 01.11.1994  
 (151) 26.06.1997  
 (540)



- (730) **Buksesnedkeren ApS**, Staeremosen 11-13, Gilleleje, DK  
 (740) ROTT, RŮŽIČKA & GUTTMANN Patentová, známková a advokátní kancelář, JUDr. Michal Růžička, CSc., Nad Štolou 12, Praha 7, 17000  
 (510) (25) oděvy, obuv, pokrývky hlavy.  
 (511) 25  
 (210) O 93693

- (111) **201063**  
 (220) 31.05.1995  
 (151) 26.06.1997  
 (540)

### KLEENTEK

- (730) **KLEENTEK, spol. s r. o.**, Pávovské náměstí 216/5, Praha 9 - Kyje, 19800, CZ  
 (740) Ing. Hana Dušková, patentový zástupce, Travná 1285, Praha 14 - Kyje, 19800  
 (510) (11) přístroje na elektrostatické čištění olejů; (37) servis přístrojů na elektrostatické čištění olejů; (42) pronájem přístrojů na elektrostatické čištění olejů.  
 (511) 11, 37, 42  
 (210) O 100745

- (111) **201081**  
 (220) 09.06.1995  
 (151) 26.06.1997  
 (540)

### PROTES spol. s r.o.

- (730) **PROTES spol. s r.o.**, Mláčí 918, Praha 5 - Stodůlky, 15500, CZ  
 (510) (11) filtry pro vzduchotechniku; (36) organizační zajišťování správy budov; (37) montáž a opravy měřicí a regulační techniky, instalace a opravy elektrických strojů a přístrojů, instalace a opravy ústředního vytápění, instalace a opravy vzduchotechniky, likvidace filtrů pro vzduchotechniku, úklidové práce.  
 (511) 11, 36, 37  
 (210) O 101127

- (111) **201158**  
 (220) 22.08.1995  
 (151) 26.06.1997  
 (540)

### DISCO MOVE ON

- (730) **EUROPRESS. kom. spol.**, V. Huga 6, Praha 5, 15000, CZ  
 (740) Machatová Marcela Mgr., Pospíšilova 2, Praha 3, 13000  
 (510) (41) pořádání zábavných soutěží.  
 (511) 41  
 (210) O 103038

- (111) **201159**  
 (220) 22.08.1995  
 (151) 26.06.1997  
 (540)

### KRÁSNÁ S DÍVKOU

- (730) **EUROPRESS. kom. spol.**, V. Huga 6, Praha 5, 15000, CZ  
 (740) Machatová Marcela Mgr., Pospíšilova 2, Praha 3, 13000  
 (510) (41) přednášková činnost.  
 (511) 41  
 (210) O 103039

(111) **201160**  
 (220) 22.08.1995  
 (151) 26.06.1997  
 (540)

**DÍVKA LÉTA**

(730) **EUROPRESS. kom. spol.**, V. Huga 6, Praha 5, 15000, CZ  
 (740) Machatová Marcela Mgr., Pospíšilova 2, Praha 3, 13000  
 (510) (41) pořádání zábavných soutěží.  
 (511) 41  
 (210) O 103040

(111) **201161**  
 (220) 22.08.1995  
 (151) 26.06.1997  
 (540)

**DÍVKA ZIMY**

(730) **EUROPRESS. kom. spol.**, V. Huga 6, Praha 5, 15000, CZ  
 (740) Machatová Marcela Mgr., Pospíšilova 2, Praha 3, 13000  
 (510) (41) pořádání zábavných soutěží.  
 (511) 41  
 (210) O 103041

(111) **201207**  
 (220) 20.10.1995  
 (151) 26.06.1997  
 (540)

**Prager Frühling**

(730) **Pražské jaro, o.p.s.**, Hellichova 18, Praha 1, 11800, CZ  
 (740) Ing. Pavel Reichel, Lopatecká 14, Praha 4, 14700  
 (510) (9) hudební nosiče; (16) tiskoviny související s hudebními produkty; (41) pořádání mezinárodního hudebního festivalu a dalších koncertních představení, vydavatelská činnost.  
 (511) 9, 16, 41  
 (210) O 105040

(111) **201604**  
 (220) 23.09.1994  
 (151) 28.07.1997  
 (540)

**STEP**

(730) **STRATOS Informatic spol. s r.o.**, Liborova 11/462, Praha 6, 16900, CZ  
 (740) UNIPATENT, Ing. Chludina Jiří, J.Masaryka 43-47, Praha 2-Vinohrady, 12000  
 (510) (9) programové produkty a software všeho druhu včetně software speciálního, účetních a ekonomických programů.  
 (511) 9  
 (210) O 92786

(111) **201610**  
 (220) 11.11.1994  
 (151) 28.07.1997  
 (540)

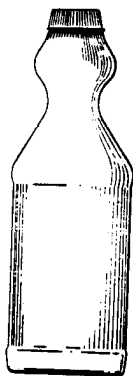

(730) **The Clorox Company**, 1221, Broadway Street, Oakland, CA, US  
 (740) ROTT, RŮŽIČKA & GUTTMANN Patentová, známková a advokátní kancelář, JUDr. Vladimír Rott, Nad Štolou 12, Praha 7, 17000  
 (510) (3) bělicí přípravky, saponátové přípravky, čističe pro domácnost, odstraňovače barev, čističe odpadu, čističí prostředky, lešticí přípravky; (5) dezinfekční přípravky,

baktericidní prostředky, deodoranty.  
 (511) 3, 5  
 (210) O 94106

(111) **201713**  
 (220) 05.04.1995  
 (151) 28.07.1997  
 (540)

**WEGA**

(730) **WEGA - MIS s.r.o.**, Tř. Dr. Ed. Beneše čp. 1562, Hradec Králové 12, 50012, CZ  
 (510) (5) spotřební materiál pro zdravotnictví (s výjimkou desinfekčních prostředků), obvazový materiál, jednorázové pomůcky; (9) váhy, mikroskopy pro laboratoře a zdravotnictví; (10) chirurgické přístroje a zařízení lékařská, zubní, diagnostická a terapeutická technika, zdravotnické potřeby apod.; (35) poskytování pomoci při provozu obchodu a zprostředkování obchodních záležitostí v oblasti zdravotnictví; (37) servis lékařské a přístrojové techniky; (42) zprostředkování léčebné činnosti a služeb, provádění léčebné činnosti a služeb.  
 (511) 5, 9, 10, 35, 37, 42  
 (210) O 98985

(111) **201714**  
 (220) 05.04.1995  
 (151) 28.07.1997  
 (540)

**VEGA**

(730) **WEGA - MIS s.r.o.**, Tř. Dr. Ed. Beneše čp. 1562, Hradec Králové 12, 50012, CZ  
 (510) (5) spotřební materiál pro zdravotnictví, obvazový materiál, jednorázové pomůcky; (35) poskytování pomoci při provozu obchodu a zprostředkování obchodních záležitostí v oblasti zdravotnictví; (37) servis lékařské přístrojové techniky; (42) zprostředkování léčebné činnosti a služeb, provádění léčebné činnosti a služeb.  
 (511) 5, 35, 37, 42  
 (210) O 98986

(111) **201768**  
 (220) 30.05.1995  
 (151) 28.07.1997  
 (540)



(730) **QUALICHEM, spol. s r.o.**, Sokolská 1041, Mělník, 27601, CZ  
 (740) Patentservis Praha a.s., Jivenská 1273/1, Praha 4, 14021  
 (510) (1) zvláště nebezpečné jedy, jedy a žiraviny, přípravky stavební chemie zvláště pro ochranu dřeva proti hmyzu; (2) přípravky stavební chemie zvláště pro ochranu dřeva proti houbám a plísním; (5) substance pro veterinární a humánní medicínu, jedy, zvláště nebezpečné jedy a žiraviny.  
 (511) 1, 2, 5  
 (210) O 100691

(111) **201818**  
 (220) 14.07.1995  
 (151) 28.07.1997  
 (540)



- (730) **PepsiCo, Inc.**, 700 Anderson Hill Road, Purchase, NY, US  
 (740) Společná advokátní kancelář Všečeka Zelený Švorčík Kalenský a partneři, JUDr. Otakar Švorčík, Hálkova 2, Praha 2, 12000  
 (510) (29) maso, ryby vč. měkkýšů a korýšů, drůbež, zvěřina, masové výtahky, konzervovaná, sušená a vařená zelenina a ovoce, rosoly, zavařeniny, vejce, mléko aj. mlékařské výrobky vč. mléčných nápojů, jedlé oleje a tuky, konzervované potraviny, zelenina naložená v octě; (30) káva, čaj, kakao, cukr, rýže, tapioka, ságo, kávové náhražky, mouka a obilné výrobky určené k lidské výživě, např. ovesné vločky apod, nápoje z kávy, kakaa a čokolády, chléb, suchary a sušenky, koláče, jemné pečivo, cukrovinky, zmrzlina, med, sirup z melasy, kvasnice, prášky do pečiva, sůl, hořčice, pepř, ocet, chuťové omáčky, koření, led.  
 (511) 29, 30  
 (210) O 102035

- (111) **201819**  
 (220) 14.07.1995  
 (151) 28.07.1997  
 (540)

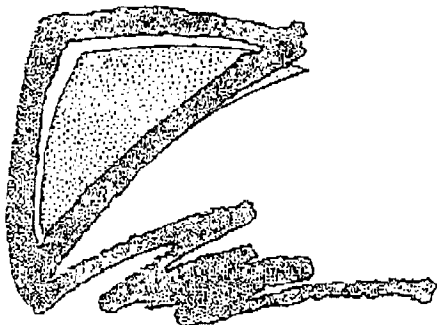

- (730) **PepsiCo, Inc.**, 700 Anderson Hill Road, Purchase, NY, US  
 (740) Společná advokátní kancelář Všečeka Zelený Švorčík Kalenský a partneři, JUDr. Otakar Švorčík, Hálkova 2, Praha 2, 12000  
 (510) (29) maso, ryby vč. měkkýšů a korýšů, drůbež, zvěřina, masové výtahky, konzervovaná, sušená a vařená zelenina a ovoce, rosoly, zavařeniny, vejce, mléko aj. mlékařské výrobky vč. mléčných nápojů, jedlé oleje a tuky, konzervované potraviny, zelenina naložená v octě; (30) káva, čaj, kakao, cukr, rýže, tapioka, ságo, kávové náhražky, mouka a obilné výrobky určené k lidské výživě, např. ovesné vločky apod, nápoje z kávy, kakaa a čokolády, chléb, suchary a sušenky, koláče, jemné pečivo, cukrovinky, zmrzlina, med, sirup z melasy, kvasnice, prášky do pečiva, sůl, hořčice, pepř, ocet, chuťové omáčky, koření, led.  
 (511) 29, 30  
 (210) O 102036

- (111) **201932**  
 (220) 18.09.1995  
 (151) 28.07.1997  
 (540)



- (730) **CHATEAU BZENEC, spol. s r. o.**, Podhájí 421, Bzenec, 69681, CZ  
 (740) JUDr. Miroslav Kupka, Levého 1532, Rakovník, 26901  
 (510) (33) víno.  
 (511) 33  
 (210) O 103913

- (111) **201933**  
 (220) 18.09.1995  
 (151) 28.07.1997

(540)



- (730) **CHATEAU BZENEC, spol. s r. o.**, Podhájí 421, Bzenec, 69681, CZ  
 (740) JUDr. Miroslav Kupka, Levého 1532, Rakovník, 26901  
 (510) (33) víno.  
 (511) 33  
 (210) O 103914

- (111) **201960**  
 (220) 10.10.1995  
 (151) 28.07.1997  
 (540)



- (730) **EUROPRESS. kom. spol.**, V. Huga 6, Praha 5, 15000, CZ  
 (740) Machatová Marcela Mgr., Pospíšilova 2, Praha 3, 13000  
 (510) (16) časopis; (41) vydavatelství a nakladatelství.  
 (511) 16, 41  
 (210) O 104769

- (111) **202021**  
 (220) 16.11.1995  
 (151) 28.07.1997  
 (540)



- (730) **Intermatch Sweden AB**, Rosenlundsgatan 36, Stockholm, SE  
 (740) TRAPLOVÁ-HAKR-KUBÁT Advokátní a patentová kancelář, JUDr. Jarmila Traplová, Přístavní 24, Praha 7, 17000  
 (510) (34) cigarety, tabák v surovém stavu, tabákové výrobky, potřeby pro kuřáky, zápalky.  
 (511) 34  
 (210) O 105996

- (111) **202592**  
 (220) 30.11.1994  
 (151) 26.08.1997  
 (540)

# J.E.S.

- (730) **J.E.S. spol. s r. o.**, Elišky Přemyslovny 407, Praha 5-Zbraslav, 15600, CZ  
 (510) (6) kovový materiál pro elektrická zařízení, kovové části tresorů a zakladačů pro tresory; (9) elektrické přístroje včetně materiálu v jiné třídě neuvedeného, rozvaděče nízkého napětí,

řídící elektronika pro zakladačové systémy v bankovníctví; (37) montáž, opravy a údržba vyhrazených elektrických zařízení; (42) projektování elektrických zařízení.

(511) 6, 9, 37, 42  
(210) O 94812

(111) **202605**  
(220) 23.12.1994  
(151) 26.08.1997  
(540)

### FOR YOU

(730) **Jiří Draslar**, Nad Kajetánkou 10, Praha 6, 16900, CZ  
(740) JUDr. Aleš Zábrš, advokát a patentový zástupce, Na Beránce 2, Praha 6, 16000  
(510) (36) pronájem nebytových prostor; (42) zprostředkování modelek, hostesek a společnic pro jiné osoby, provozování saun, masérských a erotických salonů.  
(511) 36, 42  
(210) O 95693

(111) **202644**  
(220) 06.04.1995  
(151) 26.08.1997  
(540)



(730) **Budějovický Budvar, národní podnik**, Karoliny Světlé 4, České Budějovice, 37021, CZ  
(740) Čermák Hořejš Myslíl a spol., JUDr. Jan Matějka, Národní 32, Praha 1, 11000  
(510) (20) samolepky, výčepní cedulky z plastu, igelitové tašky; (21) skleněné, porcelánové a keramické poháry, džbány a korbele, popelníky; (32) všechny druhy piva.  
(511) 20, 21, 32  
(210) O 99061

(111) **202722**  
(220) 22.08.1995  
(151) 26.08.1997  
(540)

### SiteNet

(730) **Sitewell s. r. o.**, Brandtova 4, Ústí nad Labem, 40011, CZ  
(740) Ing. Pavel Nádvořník, Sokola Tůmy 1, Ostrava - Hulváky, 70900  
(510) (9) software; (42) vývoj a poskytování software.  
(511) 9, 42  
(210) O 103049

(111) **202812**  
(220) 20.10.1995  
(151) 26.08.1997  
(540)



(730) **Pražské jaro, o.p.s.**, Hellichova 18, Praha 1, 11800, CZ  
(740) Ing. Pavel Reichel, Lopatecká 14, Praha 4, 14700  
(510) (41) pořádání mezinárodního hudebního festivalu a dalších koncertních představení, vydávání tiskovin souvisejících s hudebními produkcemi, vydávání hudebních nosičů.  
(511) 41  
(210) O 105042

(111) **203374**  
(220) 02.12.1994  
(151) 23.09.1997

(540) **LEGENDARY HARLEY-DAVIDSON**  
(730) **H-D Michigan, Inc.**, 315 West Huron Street, Suite 400, Ann Arbor, MI, US  
(740) Čermák Hořejš Myslíl a spol., JUDr. Jan Matějka, Národní 32, Praha 1, 11000  
(510) (3) výrobky voňavkářské, výrobky kosmetické.  
(511) 3  
(210) O 94934

(111) **203415**  
(220) 19.04.1995  
(151) 23.09.1997  
(540)

### TARKETT

(730) **Tarkett Sommer AB**, Ronneby, 37281, SE  
(740) Čermák Hořejš Myslíl a spol., JUDr. Karel Čermák, advokát, Národní 32, Praha 1, 11000  
(510) (19) nekovové podlahy včetně parketových podlah, parketové dílce a podlahové prvky.  
(511) 19  
(210) O 99443

(111) **203503**  
(220) 22.09.1995  
(151) 23.09.1997  
(540)

### EUROALARM

(730) **EUROALARM spol. s r.o.**, Dražovice 275, okr. Vyškov, 68301, CZ  
(510) (9) zabezpečovací a signalizační systémy; (37) servis, montáže, revize zabezpečovacích a signalizačních zařízení a systémů; (42) vývoj a poradenství v oblasti zabezpečovacích a signalizačních systémů.  
(511) 9, 37, 42  
(210) O 104182

(111) **204279**  
(220) 27.04.1995  
(151) 30.10.1997  
(540)



(730) **KOVOSLUŽBA - hasicí přístroje, a.s.**, Průběžná 41/387, Praha 10, 10087, CZ  
(740) DMH-patentová a známková kancelář, Mgr. Marcela Machatová, Pospíšilova 2, Praha 3, 13000  
(510) (1) hasební prostředky a hasicí látky, sloučeniny, směsi a výrobky, plastické hmoty v surovém stavu - polymery; (6) zámečnické výrobky, např. panty, redukce, spojky, matice, lišty, tvarované výlisky z plechu, trysky, objímky, zálsky, distanční vložky, hřídelky a jejich kombinace; (9) hasicí přístroje přenosné, pojezdové, přívěsné a stabilní, vč. jejich součástí a náhradních dílů, požární hydranty, jejich součástí a náhradní díly, prostředky požární ochrany a techniky; (11) požární čerpadla, jejich součástí a náhradní díly; (37) kontrola, plnění a opravy hasicích přístrojů a jejich příslušenství a prostředků požární ochrany a techniky; (40) zpracování a úprava železných a barevných kovů a polymerů, zejména



plastových tyčí a desek, vč. odlitků; (41) školicí činnost v oboru požární ochrany a polymerů; (42) poradenská a posudková činnost v oboru požární ochrany a polymerů.

(511) 1, 6, 9, 11, 37, 40, 41, 42  
(210) O 99712

(111) **204280**  
(220) 27.04.1995  
(151) 30.10.1997  
(540)



- (730) **KOVOSLUŽBA - hasicí přístroje, a.s.**, Průběžná 41/387, Praha 10, 10087, CZ  
(740) DMH-patentová a známková kancelář, Mgr. Marcela Machatová, Pospíšilova 2, Praha 3, 13000  
(510) (1) hasební prostředky a hasicí látky, sloučeniny, směsi a výrobky, plastické hmoty v surovém stavu - polymery; (6) zámečnické výrobky, např. panty, redukce, spojky, matice, lišty, tvarované výlisky z plechu, trysky, objímky, zálsky, distanční vložky, hřídelky a jejich kombinace; (9) hasicí přístroje přenosné, pojízdné, přívěsné a stabilní, vč. jejich součástí a náhradních dílů, požární hydranty, jejich součásti a náhradní díly, prostředky požární ochrany a techniky; (11) požární čerpadla, jejich součásti a náhradní díly; (37) kontrola, plnění a opravy hasicích přístrojů a jejich příslušenství a prostředků požární ochrany a techniky; (40) zpracování a úprava železných a barevných kovů a polymerů, zejména plastových tyčí a desek, vč. odlitků; (41) školicí činnost v oboru požární ochrany a polymerů; (42) poradenská a posudková činnost v oboru požární ochrany a polymerů.  
(511) 1, 6, 9, 11, 37, 40, 41, 42  
(210) O 99713

(111) **204360**  
(220) 03.08.1995  
(151) 30.10.1997  
(540)

### AQUAPY

- (730) **Bayer CropScience UK Limited**, Hauxton, Cambridge, GB  
(740) TRAPLOVÁ-HAKR-KUBÁT Advokátní a patentová kancelář, JUDr. Jarmila Traplová, Přístavní 24, Praha 7, 17000  
(510) (5) přípravky pro ničení plevelů a hubení hmyzu, pesticidy, insekticidy, herbicidy, fungicidy.  
(511) 5  
(210) O 102545

(111) **204369**  
(220) 16.08.1995  
(151) 30.10.1997  
(540)

### ACCORD

- (730) **Taťána Šubrytová - ACCORD**, Na Folimance 21/2152, Praha 2, 12000, CZ  
(740) Ing. Reichel Pavel, Lopatecká 14, Praha 4, 14700  
(510) (6) kovové mříže, kovové bezpečnostní dveře; (9) elektrická zabezpečovací signalizace, elektrická požární signalizace, průmyslová televize, přístupové systémy - fotobuňky, čtecí zařízení, zařízení na ochranu zboží proti krádeži, detekce kovových předmětů a výbušnin, akumulátory a baterie, elektroinstalační materiál - kabely, jisticí prvky, elektroinstalační krabice, osobní alarmy, osobní ochranné a

obrnanné prostředky; (12) autoalarmy.

(511) 6, 9, 12  
(210) O 102889

(111) **204428**  
(220) 19.10.1995  
(151) 30.10.1997  
(540)

### TELASAN

- (730) **BODIT Tachov s.r.o.**, Luční 1791, Tachov, 34701, CZ  
(510) (31) krmiva pro zvířata.  
(511) 31  
(210) O 105019

(111) **204457**  
(220) 08.11.1995  
(151) 30.10.1997  
(540)

### TANQUERAY STERLING

- (730) **Diageo Brands B. V.**, Molenwerf 10-12, Amsterdam, NL  
(740) KOREJZOVÁ & SPOL. v.o.s., JUDr. Zdeňka Korejzová, Spálená 29, Praha 1, 11000  
(510) (33) alkoholické nápoje.  
(511) 33  
(210) O 105756

(111) **204821**  
(220) 29.12.1994  
(151) 30.10.1997  
(540)

### TEOPTIC

- (730) **OTSUKA PHARMACEUTICAL CO., LTD.**, No.9,Kanda Tsukasa-Cho 2-Chome, Chiyoda-Ku, Tokyo, JP  
(740) Čermák Hořejš Myslíl a spol., JUDr. Jan Matějka, Národní 32, Praha 1, 11000  
(510) (5) farmaceutická léčiva a léky.  
(511) 5  
(210) O 95783

(111) **205349**  
(220) 28.09.1995  
(151) 21.11.1997  
(540)

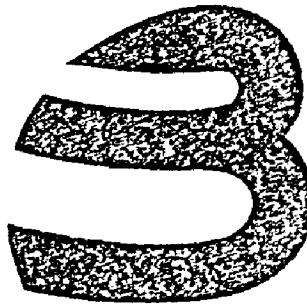

- (730) **Pavel Blata**, Sladkovského 9, Blansko, 67801, CZ  
(510) (12) dopravní prostředky pozemní, motory pro pozemní vozidla.  
(511) 12  
(210) O 104384

(111) **205383**  
(220) 20.10.1995  
(151) 21.11.1997  
(540)

### Prague Spring

- (730) **Pražské jaro, o.p.s.**, Hellichova 18, Praha 1, 11800, CZ  
(740) Ing. Pavel Reichel, Lopatecká 14, Praha 4, 14700  
(510) (41) pořádání mezinárodního hudebního festivalu a dalších koncertních představení, vydávání tiskovin souvisejících s hudebními produkcemi, vydávání hudebních nosičů.  
(511) 41  
(210) O 105041

(111) **206000**  
 (220) 19.10.1994  
 (151) 30.12.1997  
 (540)

**GVARANAL**

(730) **HEMANN, s.r.o.**, Okružní 1495, Frýdlant nad Ostravicí, 73911, CZ  
 (740) INVACTA Patentová a známková kancelář, Ing. Jirí Kouřil, Kořenského 31, Ostrava 3, 70300  
 (510) (30) tablety, kapsle, bombony a žvýkačky s obsahem guarany, kávové, čajové a kakaové náhražky s obsahem guarany; (31) guaranové oříšky; (32) nealkoholické nápoje s obsahem guarany, přísady pro přípravu nápojů s obsahem guarany; (33) alkoholické nápoje s obsahem guarany.  
 (511) 30, 31, 32, 33  
 (210) O 93369

(111) **207359**  
 (220) 05.04.1995  
 (151) 25.02.1998  
 (540)



(730) **AJETO spol. s r.o.**, Czech Glass Craft, Lindava č. 167, 47158, CZ  
 (510) (21) sklo užitkové: džbány, karafy, odlivky, kališky, vázy, mísy, popelníky, bowlové soupravy, čajové soupravy, nástolce, skleněné díly k lustrům, těžítka, skleněné dárkové předměty (květiny, zoomorfí tvary apod.), košíky, skleněné umělecké objekty.  
 (511) 21  
 (210) O 98958

(111) **208877**  
 (220) 13.09.1995  
 (151) 28.04.1998  
 (540)

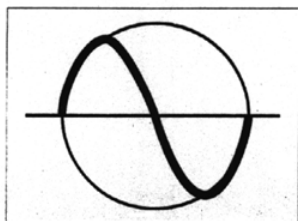

(730) **CHEMOPETROL ELSEV s.r.o.**, Záluží 1, Litvínov, 43670, CZ  
 (510) (7) elektrické přístroje a nástroje poháněné elektrickým motorem, elektrické motory a stroje; (8) elektrické ruční nástroje; (9) přístrojová technika - přístroje na měření elektrických veličin, rozvaděče nízkého napětí; (11) elektrická zařízení osvětlovací, topná, pro vaření, chlazení a větrání, zařízení zdravotnická; (28) hry na elektrický pohon; (35) poskytování pomoci při provozu obchodu a služeb, reklama; (37) opravy elektrických zařízení a přístrojů, opravy vyhrazených elektrických zařízení, montáž a instalace elektrických zařízení a přístrojů, montáž vyhrazených elektrických zařízení; (42) revize elektrických zařízení.  
 (511) 7, 8, 9, 11, 28, 35, 37, 42  
 (210) O 103746

(111) **213733**  
 (220) 03.02.1995  
 (151) 23.11.1998  
 (540)



(730) **ARAMIS Inc.**, 767 Fifth Avenue, New York, NY, US  
 (740) Čermák Hořejš Myslil a spol., JUDr. Jan Matějka, Národní 32, Praha 1, 11000  
 (510) (3) prací a bělicí přípravky, čistící, leštící, odmašťovací a brusné přípravky, parfěmy, vůně, esenciální oleje, kosmetické výrobky, vlasové vody, zubní pasty, zejména kolínské a tělové vody, krémy a pudry, vody po holení, osobní deodoranty, krémy proti pocení a krémy, pěny a gely na holení.  
 (511) 3  
 (210) O 96951

(111) **214361**  
 (220) 04.01.1995  
 (151) 28.12.1998  
 (540)



(730) **Südsalz GmbH**, Ridlerstrasse 75, Mnichov, DE  
 (740) TRAPLOVÁ-HAKR-KUBÁT Advokátní a patentová kancelář, JUDr. Jarmila Traplová, Přístavní 24, Praha 7, 17000  
 (510) (30) kuchyňská sůl, jodizovaná kuchyňská sůl, náhražky kuchyňské soli, vše pocházející z alpského města Bad Reichenhall.  
 (511) 30  
 (210) O 95895

(111) **214362**  
 (220) 10.01.1995  
 (151) 28.12.1998  
 (540)

**HI-C**

(730) **The Coca-Cola Company**, Coca-Cola Plaza, Atlanta, GA, US  
 (740) Zeiner & Zeiner v. o. s., JUDr. Petr Frischmann, advokát, Maiselova 15, Praha 1, 11000  
 (510) (32) vody minerální a šumivé, karbonované a nekarbonované nealkoholické nápoje, ovocné nápoje a džusy, sirupy a jiné přípravky k přípravě nápojů, nealkoholické nápoje.  
 (511) 32  
 (210) O 96001

(111) **214825**  
 (220) 24.11.1994  
 (151) 25.01.1999  
 (540)

### LeasPro

(730) **Twin Soft, s.r.o.**, Hlinky 27, Brno, 60300, CZ  
 (740) Ing. Markes Libor, Grohova 54, Brno, 60200  
 (510) (9) nosiče magnetických záznamů, software; (37) servis a údržba softwaru; (42) vývoj softwaru.  
 (511) 9, 37, 42  
 (210) O 94570

(111) **214826**  
 (220) 24.11.1994  
 (151) 25.01.1999  
 (540)

### FIS PRO

(730) **Twin Soft, s.r.o.**, Hlinky 27, Brno, 60300, CZ  
 (740) Ing. Markes Libor, Grohova 54, Brno, 60200  
 (510) (9) nosiče magnetických záznamů, software; (37) servis a údržba softwaru; (42) vývoj softwaru.  
 (511) 9, 37, 42  
 (210) O 94571

(111) **214827**  
 (220) 24.11.1994  
 (151) 25.01.1999  
 (540)

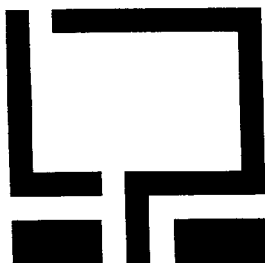

### LeasPro

(730) **Twin Soft, s.r.o.**, Hlinky 27, Brno, 60300, CZ  
 (740) Ing. Markes Libor, Grohova 54, Brno, 60200  
 (510) (9) nosiče magnetických záznamů, software; (37) servis a údržba softwaru; (42) vývoj softwaru.  
 (511) 9, 37, 42  
 (210) O 94572

(111) **214828**  
 (220) 24.11.1994  
 (151) 25.01.1999  
 (540)



(730) **Twin Soft, s.r.o.**, Hlinky 27, Brno, 60300, CZ  
 (740) Ing. Markes Libor, Grohova 54, Brno, 60200  
 (510) (9) nosiče magnetických záznamů, software; (37) servis a údržba softwaru; (42) vývoj softwaru.  
 (511) 9, 37, 42  
 (210) O 94573

(111) **218180**  
 (220) 01.09.1995  
 (151) 23.06.1999  
 (540)

### BZENECKÝ SKLEPMISTR

(730) **CHATEAU BZENEC, spol. s r. o.**, Podhájí 421, Bzenec, 69681, CZ  
 (740) JUDr. Miroslav Kupka, Levého 1532, Rakovník, 26901  
 (510) (33) víno z výroby v Bzenci.  
 (511) 33  
 (210) O 103390

(111) **219434**  
 (220) 06.10.1995  
 (151) 23.08.1999  
 (540)

### WD-40

(730) **WD-40 Manufacturing Company**, 1061 Cudahy Place, San Diego, CA, US  
 (740) Společná advokátní kancelář Všetečka Zelený Švorčík Kalenský a partneři, JUDr. Petr Kalenský, Hálkova 2, Praha 2, 12000  
 (510) (2) přípravky chránící před korozi a ztrátou lesku kovových povrchů; (4) mazací a pod povrch pronikající oleje.  
 (511) 2, 4  
 (210) O 104708

(111) **220051**  
 (220) 24.10.1995  
 (151) 24.09.1999  
 (540)

### MILEA

(730) **SETUZA a.s.**, Žukovova 100, Ústí nad Labem, Střekov, 40129, CZ  
 (740) Andrés Mirek, Bělidelská 12, Olomouc, 77200  
 (510) (3) parfumerie, kosmetika, mýdla.  
 (511) 3  
 (210) O 105129

(111) **220709**  
 (220) 03.05.1995  
 (151) 27.10.1999  
 (540)

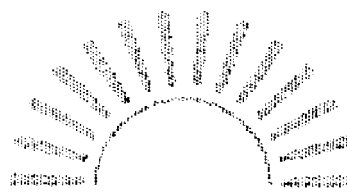

### SUN Radio Network

(730) **ADMASTER CZ, spol. s r. o.**, Janáčkovo nábřeží 39, Praha 5, 15000, CZ  
 (740) Společná advokátní kancelář Všetečka Zelený Švorčík Kalenský a partneři, JUDr. Otakar Švorčík, Hálkova 2, Praha 2, 12000  
 (510) (16) tiskoviny všeho druhu; (35) inzertní a reklamní služby všeho druhu, zejména reklamní rozhlasové služby; (38) rozhlas a rozhlasové vysílání (rozhlasové programy všeho druhu); (41) agenturní, vydavatelská, výchovná a zábavná činnost, vzdělávání; (42) poradenská činnost, vše v užítí pro média.  
 (511) 16, 35, 38, 41, 42  
 (210) O 99850

(111) **221142**  
 (220) 22.12.1994  
 (151) 22.11.1999  
 (540)

### SUN RADIO NETWORK

(730) **ADMASTER CZ, spol. s r. o.**, Janáčkovo nábřeží 39, Praha 5, 15000, CZ  
 (740) Společná advokátní kancelář Všetečka Zelený Švorčík Kalenský a partneři, JUDr. Otakar Švorčík, Hálkova 2, Praha 2, 12000  
 (510) (35) inzertní a reklamní služby všeho druhu zejména reklamní rozhlasové služby; (38) rozhlasové vysílání; (41) agenturní,

vydavatelství, výchovná, vzdělávací a zábavná činnost; (42) poradenská činnost.

(511) 35, 38, 41, 42  
(210) O 95614

(111) **221143**  
(220) 22.12.1994  
(151) 22.11.1999  
(540)

## SÍŤ SUN

(730) **ADMASTER CZ, spol. s r.o.**, Janáčkovo nábřeží 39, Praha 5, 15000, CZ  
(740) Společná advokátní kancelář Všetečka Zelený Švorčík Kalenský a partneři, JUDr. Otakar Švorčík, Hálkova 2, Praha 2, 12000  
(510) (35) inzertní a reklamní služby všeho druhu zejména reklamní rozhlasové služby; (38) rozhlasové vysílání; (41) agenturní, vydavatelství, výchovná, vzdělávací a zábavná činnost; (42) poradenská činnost.  
(511) 35, 38, 41, 42  
(210) O 95615

(111) **221144**  
(220) 28.12.1994  
(151) 22.11.1999  
(540)

## SUN

(730) **ADMASTER CZ, spol. s r.o.**, Janáčkovo nábřeží 39, Praha 5, 15000, CZ  
(740) Společná advokátní kancelář Všetečka Zelený Švorčík Kalenský a partneři, JUDr. Otakar Švorčík, Hálkova 2, Praha 2, 12000  
(510) (38) rozhlas a rozhlasové vysílání (rozhlasové programy všeho druhu); (42) poradenská činnost v dané oblasti.  
(511) 38, 42  
(210) O 95732

(111) **221529**  
(220) 04.11.1994  
(151) 27.12.1999  
(540)



(730) **PSP Engineering a.s.**, Kojetínská 71/358, Přerov, 75053, CZ  
(740) TETRAPAT, RNDr. Zdeňka Halaxová, Horní náměstí 7, Olomouc, 77200  
(510) (6) obecné kovy a jejich slitiny, kovové stavební materiály, odlitky ze šedé litiny, odlitky z ocelolitin, kovové stavební materiály přenosné, kovové materiály pro železnice, kabely, kovové dráty neelektrické, kovové trubky, ocelové konstrukce keramických pecí, rudy, odlitky z barevných kovů, tlakové nádoby kovové, zásobníky oleje, kondenzátu a sypkých hmot; (7) obráběcí stroje, motory, spojky a transmisní zařízení, zemědělské nářadí, extraktory a fermentační bubny pro potravinářský průmysl, strojní zařízení pro slévárny, cementárny, vápenky a příbuzné technologie, pro doly, hutě, energetiku, stavebnictví a keramický průmysl, strojní zařízení dopravní zejména třídíče vzduchové, mlýny troubové, bubnové a kotoučové, pohony nikoliv pro motorová vozidla, rozvodny hnacího ústrojí, vzduchová děla, odlučovače, zásobníky oleje, kondenzátu a sypkých hmot jako součást strojů, vzdušníky, mazací stanice, čističe saturačního plynu, podavače bubnové, skříňové, soustruhy a brusky na válce, plničky, dopravníky, transportéry, elevátory, korečkové a pneumatické, glazovací stroje, lisovací nástroje, drtiče; (8) nářadí a přístroje s ručním pohonem; (9) přístroje pro vážení, měření, signalizaci a kontrolu všeho druhu, počítače a jejich díly a příslušenství, software; (11) přístroje pro osvětlení, výrobu páry, vaření, sušení, distribuci vody, zdravotní zařízení, rotační pece, hořáky, chladiče bubnové, roštové a planerové, rekuperátory, ohřivače, šachtové pece, sušárny, elektroporcelán, sanitární keramika; (12) vozidla, motory a brzdy pro pozemní vozidla, dopravní

prostředky pozemní, vzdušné a vodní, pohony pro motorová vozidla; (16) neperiodické tiskoviny; (19) stavební materiály nekovové, neohebné trubky nekovové pro stavebnictví, zdicí materiály, obkládačky, dlaždice, přenosné konstrukce nekovové; (20) nábytek, zrcadla, rámy; (21) stolní a užitkový porcelán, kameninové výrobky; (35) kopírovací služby; (37) dodávka a montáže investičních celků, technologických zařízení, truhlářství-opravy nábytku; (40) slévání železných a neželezných kovů, podnikání v oblasti nakládání s odpady zejména odsíření odpadních plynů, tepelných energetických bloků, spalování odpadů, úprava stavebních odpadů, filtrace odpadních kalů z úpraven vod a čistíren průmyslových i komunálních vod, truhlářství-zpracování dřeva; (41) vydávání neperiodického tisku; (42) tiskařské práce drobného charakteru a úprava tisku.

(511) 6, 7, 8, 9, 11, 12, 16, 19, 20, 21, 35, 37, 40, 41, 42  
(210) O 93787

(111) **221530**  
(220) 04.11.1994  
(151) 27.12.1999  
(540)

## PSP

(730) **PSP Engineering a.s.**, Kojetínská 71/358, Přerov, 75053, CZ  
(740) TETRAPAT, RNDr. Zdeňka Halaxová, Horní náměstí 7, Olomouc, 77200  
(510) (6) obecné kovy a jejich slitiny, kovové stavební materiály, odlitky ze šedé litiny, odlitky z ocelolitin, kovové stavební materiály přenosné, kovové materiály pro železnice, kabely, kovové dráty neelektrické, kovové trubky, ocelové konstrukce keramických pecí, rudy, odlitky z barevných kovů, tlakové nádoby kovové, zásobníky oleje, kondenzátu a sypkých hmot; (7) obráběcí stroje, motory, spojky a transmisní zařízení, zemědělské nářadí, extraktory a fermentační bubny pro potravinářský průmysl, strojní zařízení pro slévárny, cementárny, vápenky a příbuzné technologie, pro doly, hutě, energetiku, stavebnictví a keramický průmysl, strojní zařízení dopravní zejména třídíče vzduchové, mlýny troubové, bubnové a kotoučové, pohony nikoliv pro motorová vozidla, rozvodny hnacího ústrojí, vzduchová děla, odlučovače, zásobníky oleje, kondenzátu a sypkých hmot jako součást strojů, vzdušníky, mazací stanice, čističe saturačního plynu, podavače bubnové, skříňové, soustruhy a brusky na válce, plničky, dopravníky, transportéry, elevátory, korečkové a pneumatické, glazovací stroje, lisovací nástroje, drtiče; (8) nářadí a přístroje s ručním pohonem; (9) přístroje pro vážení, měření, signalizaci a kontrolu všeho druhu, počítače a jejich díly a příslušenství, software; (11) přístroje pro osvětlení, výrobu páry, vaření, sušení, distribuci vody, zdravotní zařízení, rotační pece, hořáky, chladiče bubnové, roštové a planerové, rekuperátory, ohřivače, šachtové pece, sušárny, elektroporcelán, sanitární keramika; (12) vozidla, motory a brzdy pro pozemní vozidla, dopravní prostředky pozemní, vzdušné a vodní, pohony pro motorová vozidla; (16) neperiodické tiskoviny; (19) stavební materiály nekovové, neohebné trubky nekovové pro stavebnictví, zdicí materiály, obkládačky, dlaždice, přenosné konstrukce nekovové; (20) nábytek, zrcadla, rámy; (21) stolní a užitkový porcelán, kameninové výrobky; (35) kopírovací služby; (37) dodávka a montáže investičních celků, technologických zařízení, truhlářství-opravy nábytku; (40) slévání železných a neželezných kovů, podnikání v oblasti nakládání s odpady zejména odsíření odpadních plynů, tepelných energetických bloků, spalování odpadů, úprava stavebních odpadů, filtrace odpadních kalů z úpraven vod a čistíren průmyslových i komunálních vod, truhlářství-zpracování dřeva; (41) vydávání neperiodického tisku; (42) tiskařské práce drobného charakteru a úprava tisku.  
(511) 6, 7, 8, 9, 11, 12, 16, 19, 20, 21, 35, 37, 40, 41, 42  
(210) O 93788

(111) **225740**  
(220) 28.12.1994  
(151) 24.08.2000  
(540)



- (730) **ADMASTER CZ, spol. s r.o.**, Janáčkovo nábřeží 39, Praha 5, 15000, CZ
- (740) Společná advokátní kancelář Všeťečka Zelený Švorčík Kalenský a partneři, JUDr. Otakar Švorčík, Hálkova 2, Praha 2, 12000
- (510) (35) inzertní a reklamní služby všeho druhu, zejm. reklamní rozhlasové služby; (38) rozhlas a rozhlasové vysílání (rozhlasové programy všeho druhu); (41) agenturní, vydavatelská, výchovná a zábavná činnost, vzdělávání; (42) poradenská činnost v oblasti televizního a rozhlasového vysílání.
- (511) 35, 38, 41, 42  
(210) O 95733

- (111) **254764**  
(220) 24.01.1995  
(151) 25.06.2003  
(540)



- (730) **Société Tabbarah pour le commerce et l'industrie S.A.L.**, Rue de Californie, Imm. Tabbarah, B.P. 592, Beirut, LB
- (740) TRAPLOVÁ-HAKR-KUBÁT, Advokátní a patentová kancelář, JUDr. Jarmila Traplová, Přístavní 24, Praha 7, 17000
- (510) (29) maso, ryby, masové výtažky, ovoce a zelenina, konzervované sušené a zavařené želé, džemy a kompoty, vejce, mléko a výrobky z nich; (30) káva, čaj, kakao, cukr, rýže, kávové náhražky, med, sirup melasový, droždí pro kynutí, sůl, hořčice, omáčky k ochucení, koření; (31) čerstvé ovoce a zelenina, osivo, slad;
- (511) 29, 30, 31  
(210) O 96546

## Převody ochranných známek

Číslo zápisu	Dřívější vlastník	Nynější vlastník	S účinností od
93191	Remington Corporation, L.L.C., 60 Main Street, Bridgeport, CT, US	Remington Products Company, L.L.C., 60 Main Street, Bridgeport, CT, US	29.11.2004
93191	Remington Products Company, L.L.C., 60 Main Street, Bridgeport, CT, US	Rayovac Corporation, 601 Rayovac Drive, Madison, WI, US	29.11.2004
93191	Rayovac Corporation, 601 Rayovac Drive, Madison, WI, US	Rovcal, Inc., 601 Rayovac Drive, Madison, WI, US	29.11.2004
150536	T.J. Smith and Nephew, Ltd., P.O.BOX 81, 101 Hessle Road, Hull, GB	Alter Ego Vierte Beteiligungsgesellschaft mbH, Oberlindau 76-78, Frankfurt, DE	24.11.2004
150536	Alter Ego Vierte Beteiligungsgesellschaft mbH, Oberlindau 76-78, Frankfurt, DE	BSN medical Ltd., Brierfield Mills, Brierfield, Nelson, Lancashire, GB	24.11.2004
151319	T.J. Smith and Nephew, Ltd., 101 Hessle Road, P.O.BOX 81, Hull, GB	Alter Ego Vierte Beteiligungsgesellschaft mbH, Oberlindau 76-78, Frankfurt, DE	24.11.2004
151319	Alter Ego Vierte Beteiligungsgesellschaft mbH, Oberlindau 76-78, Frankfurt, DE	BSN medical Ltd., Brierfield Mills, Brierfield, Nelson, Lancashire, GB	24.11.2004
157521	Remington Corporation, L.L.C., 60 Main Street, Bridgeport, CT, US	Remington Products Company, L.L.C., 60 Main Street, Bridgeport, CT, US	29.11.2004
157521	Remington Products Company, L.L.C., 60 Main Street, Bridgeport, CT, US	Rayovac Corporation, 601 Rayovac Drive, Madison, WI, US	29.11.2004
157521	Rayovac Corporation, 601 Rayovac Drive, Madison, WI, US	Rovcal, Inc., 601 Rayovac Drive, Madison, WI, US	29.11.2004
157522	Remington Corporation, L.L.C., 60 Main Street, Bridgeport, CT, US	Remington Products Company, L.L.C., 60 Main Street, Bridgeport, CT, US	29.11.2004
157522	Remington Products Company, L.L.C., 60 Main Street, Bridgeport, CT, US	Rayovac Corporation, 601 Rayovac Drive, Madison, WI, US	29.11.2004
157522	Rayovac Corporation, 601 Rayovac Drive, Madison, WI, US	Rovcal, Inc., 601 Rayovac Drive, Madison, WI, US	29.11.2004
160855	STACOL, a.s., Americká 35/177, Praha 2, 12000, CZ	COLORLAK, a. s., Tovární 1076, Staré Město, 68602, CZ	25.11.2004
160856	STACOL, a.s., Americká 35/177, Praha 2, 12000, CZ	COLORLAK, a. s., Tovární 1076, Staré Město, 68602, CZ	25.11.2004
161672	PLAYTEX APPAREL, Inc., společnost zřízená podle zákonů státu Delaware, 700 Fairfield Avenue, Stamford, CT, US	Sara Lee Corporation, 1000 East Hanes Mill Road, Winston-Salem, NC, US	18.11.2004
162506	Aktiebolaget Tetra Pak, Lund, SE	Tetra Laval Holdings & Finance S.A., Avenue Général-Guisan 70, Pully, CH	23.11.2004
162797	STACOL, a.s., Americká 35/177, Praha 2, 12000, CZ	COLORLAK, a. s., Tovární 1076, Staré Město, 68602, CZ	25.11.2004
163333	SPOLANA a.s., Neratovice, 27711, CZ	BRENEX plast, s. r. o., Uzavřená 3, Ostopovice, 66449, CZ	22.11.2004
166103	STACOL, a.s., Americká 35/177, Praha 2, 12000, CZ	COLORLAK, a. s., Tovární 1076, Staré Město, 68602, CZ	25.11.2004
166112	STACOL, a.s., Americká 35/177, Praha 2, 12000, CZ	COLORLAK, a. s., Tovární 1076, Staré Město, 68602, CZ	25.11.2004
166114	STACOL, a.s., Americká 35/177, Praha 2, 12000, CZ	COLORLAK, a. s., Tovární 1076, Staré Město, 68602, CZ	25.11.2004
166920	Pavion Limited c/o David Schaefer, Esq. Loeb & Loeb, LLP, 345 Park Avenue, New York, NY, US	Markwins Beauty Products, Inc., 22067 Ferrero Parkway, City of Industry, CA, US	18.11.2004
167638	Remington Corporation, L.L.C., 60 Main Street, Bridgeport, CT, US	Remington Products Company, L.L.C., 60 Main Street, Bridgeport, CT, US	29.11.2004

Číslo zápisu	Dřívější vlastník	Nynější vlastník	S účinností od
167638	Remington Products Company, L.L.C., 60 Main Street, Bridgeport, CT, US	Rayovac Corporation, 601 Rayovac Drive, Madison, WI, US	29.11.2004
167638	Rayovac Corporation, 601 Rayovac Drive, Madison, WI, US	Rovcal, Inc., 601 Rayovac Drive, Madison, WI, US	29.11.2004
168079	CIMEX HOLDING a.s., Odborů 278, Praha 2, 12000, CZ	G.E.N., a. s., Na Pankráci 1062/58, Praha 4, 14000, CZ	15.11.2004
169398	Blue Coral, Inc., společnost zřízená podle zákonů státu Delaware, 1215 Valley Belt Road, Cleveland, OH, US	Pennzoil-Quaker State Company, 700 Milam, Houston, TX, US	02.11.2004
173140	STACOL, a.s., Americká 35/177, Praha 2, 12000, CZ	COLORLAK, a. s., Tovární 1076, Staré Město, 68602, CZ	25.11.2004
174057	CIMEX HOLDING, a.s., Odborů 278, Praha 2, 12000, CZ	G.E.N., a. s., Na Pankráci 1062/58, Praha 4, 14000, CZ	15.11.2004
176019	Lihovar Kojetín, a.s., Hodolanská 32, Olomouc, 77248, CZ	MORAVSKÝ LIHOVAR KOJETÍN a. s., Padlých hrdinů 927/865, Kojetín, 75233, CZ	19.11.2004
176298	POLYMEX, veřejná obchodní společnost, pošta Mratín, Čakovičky 89, 25063, CZ	Ilona Urbanová - POLYMEX, Čakovičky 89, Mratín, 25063, CZ	24.11.2004
176409	STACOL, a.s., Americká 35/177, Praha 2, 12000, CZ	COLORLAK, a. s., Tovární 1076, Staré Město, 68602, CZ	25.11.2004
180783	STACOL, a.s., Americká 35/177, Praha 2, 12000, CZ	COLORLAK, a. s., Tovární 1076, Staré Město, 68602, CZ	25.11.2004
180784	STACOL, a.s., Americká 35/177, Praha 2, 12000, CZ	COLORLAK, a. s., Tovární 1076, Staré Město, 68602, CZ	25.11.2004
180785	STACOL, a.s., Americká 35/177, Praha 2, 12000, CZ	COLORLAK, a. s., Tovární 1076, Staré Město, 68602, CZ	25.11.2004
180879	TELECONSULT INTERNATIONAL, spol. s r.o., Karmelitská 18, Praha 1, 11000, CZ	YSHA CR, s. r. o., Zvonařka 16, Brno, 61700, CZ	29.11.2004
183262	EARTH RESOURCES, spol. s r.o., Zdikovská 64, Praha 5, 15000, CZ	Hach-Lange s. r. o., Rubeška 393, Praha 9, 19000, CZ	08.11.2004
186806	SECULUS S.A., Avenue Afonso Pena 3577, Mangabeiras, Belo Horizonte, BR	SECULUS International S.A., Neuengasse 14/502, Biel, CH	29.11.2004
188849	P.C.PRODUCTS (1001) LIMITED, Kersal Vale, Manchester M7 3GL, GB	BUCK CHEMICALS (UK) LIMITED, 191 West George Street, G2 2LB Glasgow, GB	12.11.2004
188849	BUCK CHEMICALS (UK) LIMITED, 106 Hannover Street, EH2 1DR Edinburgh, GB	HENKEL KGaA, Henkelstrasse 67, Düsseldorf, 40589, DE	15.11.2004
189931	Playtex Apparel, Inc., Stamford, CT, US	Sara Lee Corporation, 1000 East Hanes Mill Road, Winston-Salem, NC, US	18.11.2004
189932	Playtex Apparel, Inc., Stamford, CT, US	Sara Lee Corporation, 1000 East Hanes Mill Road, Winston-Salem, NC, US	18.11.2004
189933	Playtex Apparel, Inc., Stamford, CT, US	Sara Lee Corporation, 1000 East Hanes Mill Road, Winston-Salem, NC, US	18.11.2004
189934	Playtex Apparel, Inc., Stamford, CT, US	Sara Lee Corporation, 1000 East Hanes Mill Road, Winston-Salem, NC, US	18.11.2004
189935	Playtex Apparel, Inc., Stamford, CT, US	Sara Lee Corporation, 1000 East Hanes Mill Road, Winston-Salem, NC, US	18.11.2004
191387	AGENTURA O.K.-K.O., a.s., Na Florenci 19, Praha 1, 11000, CZ	O.K.-K.O. PROMOTION a. s., Švehlova 10/3125, Praha 10, 10100, CZ	08.11.2004
191954	Militec Corporation, Arlington, VA, US	Adaptive Molecular Technologies, Inc., 11828 Pika Drive, Waldorf, MD, US	12.11.2004
192272	Bentley Motors Limited, Pym's Lane, Crewe, Cheshire, GB	Bayerische Motoren Werke AG, Petuelring 130, München, DE	08.11.2004

Číslo zápisu	Dřívější vlastník	Nynější vlastník	S účinností od
192273	Bentley Motors Limited, Pym's Lane, Crewe, Cheshire, GB	Bayerische Motoren Werke AG, Petuelring 130, München, DE	08.11.2004
193062	Jaroslav ŠKUDRNA, VELKOSKLADY PETRA, Hanychovská 1, Liberec, 46007, CZ	Petra Bohemica, spol. s r. o., Dožínková 239/6, Liberec 11, 46001, CZ	18.11.2004
194398	COPYER CO., LTD., 6-Chome, Mitaka-Shi, Tokyo, JP	Canon Finetech Inc., 5540-11 Sakatemachi, Mitsukaído-shi, Ibaraki, JP	15.11.2004
195294	LAGUNA, spol. s r.o., Šumenská 3224, Praha 4, 14300, CZ	Jaroslava Pechová, Šumenská 3224, Praha 4 - Modřany, 14300, CZ	23.11.2004
195371	Ostravská aukční síň, spol. s r.o., Českobratrská 18, Ostrava 1, 72889, CZ	TOWER TRADING, spol. s r. o., Poděbradova 41, Moravská Ostrava, 70200, CZ	19.11.2004
195601	Auto ŠTANGL, Aranžerská 114, Praha 9 - Klánovice, 19014, CZ	AUTO ŠTANGL a. s., Štěrboholská 560, Praha 10 - Hostivař, 10219, CZ	02.11.2004
196137	Nestlé Česko s.r.o., Mezi vodami 27, Praha 4, Modřany, 14320, CZ	Société des Produits Nestlé S. A., Vevey, CH	29.11.2004
196138	Nestlé Česko s.r.o., Mezi vodami 27, Praha 4, Modřany, 14320, CZ	Société des Produits Nestlé S. A., Vevey, CH	29.11.2004
196405	Josef Helásek, Holedečská 130, Měcholupy, 43931, CZ	POLICE PRIVATE - I.B.A., s.r.o., Holedečská 130, Měcholupy, 43931, CZ	08.11.2004
197054	STACOL, a.s., Americká 35/177, Praha 2, 12000, CZ	COLORLAK, a. s., Tovární 1076, Staré Město, 68602, CZ	25.11.2004
197393	Zdeněk Lustig, Evropská 51/1728, Praha 6, 16000, CZ	FOSH FOTO s. r. o., Masarykova 430/27, Brno, 60200, CZ	19.11.2004
197803	Ing. Vlastimil Vařil V & V, Evropská 91, Praha 6, 16000, CZ	ADVA s. r. o., Třebizského 1514/4, Praha 2, 12000, CZ	10.11.2004
197992	STACOL, a.s., Americká 35/177, Praha 2, 12000, CZ	COLORLAK, a. s., Tovární 1076, Staré Město, 68602, CZ	25.11.2004
198737	CARESTEL, naamloze vennootschap, Jozef Cardijnstraat 66, Erpe - Mere, BE	LEGUMEX CONVENIENCE, naamloze vennootschap, Strijbroek 4, Sint-Katelijne-Waver, BE	10.11.2004
199168	TCBY Enterprises, Inc., 2855 E. Cottonwood Parkway, Suite 400, Salt Lake City, UT, US	TCBY Systems, LLC, 2855 E. Cottonwood Parkway, Suite 400, Salt Lake City, UT, US	15.11.2004
200007	K 2 L spol. s r.o., Kutnohorská 121, Mukařov, 25162, CZ	K2L cz, s. r. o., Na Poříčí 1048/30, Praha 1, 11000, CZ	24.11.2004
200095	MEDIUM SOFT s.r.o., Michálkoviccká 81, Ostrava, 71000, CZ	MEDIUM SOFT a. s., Cihelní 14, Ostrava, Moravská Ostrava, 70200, CZ	11.11.2004
200930	STACOL, a.s., Americká 35/177, Praha 2, 12000, CZ	COLORLAK, a. s., Tovární 1076, Staré Město, 68602, CZ	25.11.2004
200931	STACOL, a.s., Americká 35/177, Praha 2, 12000, CZ	COLORLAK, a. s., Tovární 1076, Staré Město, 68602, CZ	25.11.2004
201063	Vladislav Chvalina - KLEENTEK, Dvořištská 967, Praha 9 - Kyje, 19800, CZ	KLEENTEK, spol. s r. o., Pávovské náměstí 216/5, Praha 9 - Kyje, 19800, CZ	24.11.2004
202606	Dr. Vladimír Kokoška, Hostinského 1520/17, Praha 5, 15500, CZ	FLAMÍstop, s. r. o., Zenklova 112, Praha 8, 18000, CZ	08.11.2004
202722	AQUION, s. r. o., Brandtova 4, Ústí nad Labem, 40011, CZ	Sitewell s. r. o., Brandtova 4, Ústí nad Labem, 40011, CZ	10.11.2004
205610	Playtex Apparel Inc., Stamford, CT, US	Sara Lee Corporation, 1000 East Hanes Mill Road, Winston-Salem, NC, US	18.11.2004
209039	SCHLUMBERGER INDUSTRIES Ltd., 8th Floor, South Quay Plaza 2, 183 Marsh Wall, London, GB	ACTARIS UK LIMITED, Bank House, 9 Charlotte Street, Manchester, GB	08.11.2004
209648	STACOL, a.s., Americká 35/177, Praha 2, 12000, CZ	COLORLAK, a. s., Tovární 1076, Staré Město, 68602, CZ	25.11.2004



Číslo zápisu	Dřívější vlastník	Nynější vlastník	S účinností od
209824	TROLEX CZ, s.r.o., Pikartská 7, Ostrava - Radvanice, 71607, CZ	CBR INTERNATIONAL, s. r. o., Karlovo nám. 10/2097, Praha 2, 12000, CZ	15.11.2004
209825	TROLEX CZ, s.r.o., Pikartská 7, Ostrava - Radvanice, 71607, CZ	CBR INTERNATIONAL, s. r. o., Karlovo nám. 10/2097, Praha 2, 12000, CZ	15.11.2004
210564	Vogel Publishing, s.r.o., Sokolovská 73, Praha 8 - Karlín, 18621, CZ	MM PUBLISHING, s. r. o., Přípotoční 1519/10A, Praha 1, 10100, CZ	29.11.2004
211156	AUTOLAROS SPEED, s. r. o., Krmelínská 748/9, Ostrava - Hrabová, 72000, CZ	Marie Lášová, Sládečkova 703/23, Ostrava - Michálkovice, 71500, CZ	29.11.2004
212549	Vladimír Brádle, Riegrova 1356, Hořice, 50801, CZ	CLAUDIA-Brádle, s. r. o., Riegrova 1823, Hořice v Podkrkonoší, 50801, CZ	19.11.2004
213162	Antonín Spálovský - EL - SERVIS, Roštín č.p. 217, 76803, CZ	Spálovský, a. s., Malý Val 1591, Kroměříž, 76701, CZ	19.11.2004
215596	Playtex Apparel, Inc., Fairfield Avenue, Stamford, CT, US	Sara Lee Corporation, 1000 East Hanes Mill Road, Winston-Salem, NC, US	18.11.2004
215664	Studio CLIPPER v.o.s., Varenská 51, Moravská Ostrava, 70200, CZ	POLAR MEDIA, s. r. o., Varenská 2723/51, Ostrava, Moravská Ostrava, 70200, CZ	29.11.2004
215707	Studio CLIPPER v.o.s., Varenská 51, Moravská Ostrava, 70200, CZ	POLAR MEDIA, s. r. o., Varenská 2723/51, Ostrava, Moravská Ostrava, 70200, CZ	29.11.2004
217462	SDB, a.s., Zámoraví 820, Napajedla, 76361, CZ	Radek Weigel, Vsadsko 2210/288, Přerov, 75002, CZ	10.11.2004
217487	CATUS spol. s r.o., Kyjovská 1598, Havlíčkův Brod, 58001, CZ	ISOLine s. r. o., Humpolecká 1566, Havlíčkův Brod, 58001, CZ	19.11.2004
218298	Zapletal Josef, Elišky Přemyslovny 8, Brno, 62500, CZ	Zapletal - Kovo a. s., Elišky Přemyslovny 8, Brno, 62500, CZ	15.11.2004
220805	L.A. Bernkop s.r.o., Markova 929, Frenštát pod Radhoštěm, 74401, CZ	L.A. Bernkop 1883 a. s., Lidická 717/75, Brno, 60200, CZ	18.11.2004
221658	COPYER CO.,LTD., No.3-3, Shimorenjaku 6-chome, Mitaka-Shi, Tokyo, JP	Canon Finetech Inc., 5540-11 Sakatemachi, Mitsukaido-shi, Ibaraki, JP	15.11.2004
222077	SDB, a.s., Zámoraví 820, Napajedla, 76361, CZ	Radek Weigel, Vsadsko 2210/288, Přerov, 75002, CZ	10.11.2004
222769	OREA spol.s r.o. (IČ 63676346), Na Pankráci 1062/58, Praha 4, 14000, CZ	OREA HOTELS a. s., Na Pankráci 1062/58, Praha 4, 14000, CZ	08.11.2004
222823	SCHLUMBERGER INDUSTRIES LIMITED, 8th Floor, South Quay Plaza 2, 183 Marsh Wall, London, GB	ACTARIS UK LIMITED, Bank House, 9 Charlotte Street, London, GB	08.11.2004
223091	Zapletal Josef, Elišky Přemyslovny 8, Brno, 62500, CZ	Zapletal - Kovo a. s., Elišky Přemyslovny 8, Brno, 62500, CZ	15.11.2004
223487	Mattel, Inc., 333 Continental Boulevard, El Segundo, CA, US	ORIGIN PRODUCTS LTD, 6 Stamford Brook Road, London, GB	29.11.2004
223669	L.A. Bernkop s.r.o., Markova 929, Frenštát pod Radhoštěm, 74401, CZ	L.A. Bernkop 1883 a. s., Lidická 717/75, Brno, 60200, CZ	18.11.2004
225458	OREA spol.s r.o. (IČ 63676346), Na Pankráci 1062/58, Praha 4, 14000, CZ	OREA HOTELS a. s., Na Pankráci 1062/58, Praha 4, 14000, CZ	08.11.2004
225459	OREA spol.s r.o. (IČ 63676346), Na Pankráci 1062/58, Praha 4, 14000, CZ	OREA HOTELS a. s., Na Pankráci 1062/58, Praha 4, 14000, CZ	08.11.2004
225460	OREA spol.s r.o. (IČ 63676346), Na Pankráci 1062/58, Praha 4, 14000, CZ	OREA HOTELS a. s., Na Pankráci 1062/58, Praha 4, 14000, CZ	08.11.2004
225461	OREA spol.s r.o. (IČ 63676346), Na Pankráci 1062/58, Praha 4, 14000, CZ	OREA HOTELS a. s., Na Pankráci 1062/58, Praha 4, 14000, CZ	08.11.2004
225462	OREA spol.s r.o. (IČ 63676346), Na Pankráci 1062/58, Praha 4, 14000, CZ	OREA HOTELS a. s., Na Pankráci 1062/58, Praha 4, 14000, CZ	08.11.2004

Číslo zápisu	Dřívější vlastník	Nynější vlastník	S účinností od
225464	OREA spol.s r.o. (IČ 63676346), Na Pankráci 1062/58, Praha 4, 14000, CZ	OREA HOTELS a. s., Na Pankráci 1062/58, Praha 4, 14000, CZ	08.11.2004
231620	PricewaterhouseCoopers 11p, 1301 Avenue of the Americas, New York, NY, US	International Business Machines Corporation, Armonk, NY, US	08.11.2004
231624	PricewaterhouseCoopers 11p, 1301 Avenue of the Americas, New York, NY, US	International Business Machines Corporation, Armonk, NY, US	08.11.2004
231625	PricewaterhouseCoopers 11p, 1301 Avenue of the Americas, New York, NY, US	International Business Machines Corporation, Armonk, NY, US	08.11.2004
231626	PricewaterhouseCoopers 11p, 1301 Avenue of the Americas, New York, NY, US	International Business Machines Corporation, Armonk, NY, US	08.11.2004
231627	PricewaterhouseCoopers 11p, 1301 Avenue of the Americas, New York, NY, US	International Business Machines Corporation, Armonk, NY, US	08.11.2004
231628	PricewaterhouseCoopers 11p, 1301 Avenue of the Americas, New York, NY, US	International Business Machines Corporation, Armonk, NY, US	08.11.2004
233488	L. A. Bernkop s.r.o., Markova 929, Frenštát pod Radhoštěm, 74401, CZ	L.A. Bernkop 1883 a. s., Lidická 717/75, Brno, 60200, CZ	18.11.2004
233967	OREA spol.s r.o. (IČ 63676346), Na Pankráci 1062/58, Praha 4, 14000, CZ	OREA HOTELS a. s., Na Pankráci 1062/58, Praha 4, 14000, CZ	08.11.2004
234468	STACOL, a.s., Americká 35/177, Praha 2, 12000, CZ	COLORLAK, a. s., Tovární 1076, Staré Město, 68602, CZ	25.11.2004
240220	STACOL, a.s., Americká 35/177, Praha 2, 12000, CZ	COLORLAK, a. s., Tovární 1076, Staré Město, 68602, CZ	25.11.2004
240221	STACOL, a.s., Americká 35/177, Praha 2, 12000, CZ	COLORLAK, a. s., Tovární 1076, Staré Město, 68602, CZ	25.11.2004
240222	STACOL, a.s., Americká 35/177, Praha 2, 12000, CZ	COLORLAK, a. s., Tovární 1076, Staré Město, 68602, CZ	25.11.2004
240223	STACOL, a.s., Americká 35/177, Praha 2, 12000, CZ	COLORLAK, a. s., Tovární 1076, Staré Město, 68602, CZ	25.11.2004
240224	STACOL, a.s., Americká 35/177, Praha 2, 12000, CZ	COLORLAK, a. s., Tovární 1076, Staré Město, 68602, CZ	25.11.2004
240225	STACOL, a.s., Americká 35/177, Praha 2, 12000, CZ	COLORLAK, a. s., Tovární 1076, Staré Město, 68602, CZ	25.11.2004
240226	STACOL, a.s., Americká 35/177, Praha 2, 12000, CZ	COLORLAK, a. s., Tovární 1076, Staré Město, 68602, CZ	25.11.2004
240227	STACOL, a.s., Americká 35/177, Praha 2, 12000, CZ	COLORLAK, a. s., Tovární 1076, Staré Město, 68602, CZ	25.11.2004
240228	STACOL, a.s., Americká 35/177, Praha 2, 12000, CZ	COLORLAK, a. s., Tovární 1076, Staré Město, 68602, CZ	25.11.2004
240229	STACOL, a.s., Americká 35/177, Praha 2, 12000, CZ	COLORLAK, a. s., Tovární 1076, Staré Město, 68602, CZ	25.11.2004
240230	STACOL, a.s., Americká 35/177, Praha 2, 12000, CZ	COLORLAK, a. s., Tovární 1076, Staré Město, 68602, CZ	25.11.2004
240231	STACOL, a.s., Americká 35/177, Praha 2, 12000, CZ	COLORLAK, a. s., Tovární 1076, Staré Město, 68602, CZ	25.11.2004
241943	FLORENTINUM, spol.s r.o., Londýnská 44, Praha 2, 12000, CZ	PhDr. Mgr. Jan Traxler, Lazec 34, Příbram, 26101, CZ	09.11.2004
242808	TEMPEX, spol.s r.o., Plzeňská 79, České Budějovice, 37004, CZ	PhDr. Dalibor Jirka, Plzeňská 79/610, České Budějovice, 37004, CZ	29.11.2004
243130	Café of Emporio family s.r.o., Stroupežnického 522/18, Praha 5, 15000, CZ	NEW EMPORIO a. s., Stroupežnického 522/18, Praha 5, 15000, CZ	15.11.2004

Číslo zápisu	Dřívější vlastník	Nynější vlastník	S účinností od
243430	JUNIOR COLLEGE LAROS OSTRAVA, s.r.o., Lihovarská 1199/10, Ostrava - Radvanice, 71600, CZ	Marie Lášová, Sládečkova 703/23, Ostrava - Michálkovice, 71500, CZ	29.11.2004
244222	LAROS a. s., Lihovarská 1199/10, Ostrava - Radvanice, 71602, CZ	Marie Lášová, Sládečkova 703/23, Ostrava - Michálkovice, 71500, CZ	29.11.2004
244638	STACOL, a.s., Americká 35/177, Praha 2, 12000, CZ	COLORLAK, a. s., Tovární 1076, Staré Město, 68602, CZ	25.11.2004
244694	STACOL, a.s., Americká 35/177, Praha 2, 12000, CZ	COLORLAK, a. s., Tovární 1076, Staré Město, 68602, CZ	25.11.2004
245531	AUTOLAROS SPEED, s. r. o., Krmelínská 748/9, Ostrava - Hrabová, 72000, CZ	Marie Lášová, Sládečkova 703/23, Ostrava - Michálkovice, 71500, CZ	29.11.2004
247843	STACOL, a. s., Americká 35/177, Praha 2, 12000, CZ	COLORLAK, a. s., Tovární 1076, Staré Město, 68602, CZ	25.11.2004
247844	STACOL, a. s., Americká 35/177, Praha 2, 12000, CZ	COLORLAK, a. s., Tovární 1076, Staré Město, 68602, CZ	25.11.2004
249018	STACOL, a.s., Americká 35/177, PRAHA 2, 12000, CZ	COLORLAK, a. s., Tovární 1076, Staré Město, 68602, CZ	25.11.2004
249437	STACOL, a. s., Americká 35/177, Praha 2, 12000, CZ	COLORLAK, a. s., Tovární 1076, Staré Město, 68602, CZ	25.11.2004
249491	STACOL, a. s., Americká 35/177, Praha 2, 12000, CZ	COLORLAK, a. s., Tovární 1076, Staré Město, 68602, CZ	25.11.2004
249492	STACOL, a. s., Americká 35/177, Praha 2, 12000, CZ	COLORLAK, a. s., Tovární 1076, Staré Město, 68602, CZ	25.11.2004
249493	STACOL, a. s., Americká 35/177, Praha 2, 12000, CZ	COLORLAK, a. s., Tovární 1076, Staré Město, 68602, CZ	25.11.2004
249494	STACOL, a. s., Americká 35/177, Praha 2, 12000, CZ	COLORLAK, a. s., Tovární 1076, Staré Město, 68602, CZ	25.11.2004
249495	STACOL, a. s., Americká 35/177, Praha 2, 12000, CZ	COLORLAK, a. s., Tovární 1076, Staré Město, 68602, CZ	25.11.2004
249496	STACOL, a. s., Americká 35/177, Praha 2, 12000, CZ	COLORLAK, a. s., Tovární 1076, Staré Město, 68602, CZ	25.11.2004
249497	STACOL, a. s., Americká 35/177, Praha 2, 12000, CZ	COLORLAK, a. s., Tovární 1076, Staré Město, 68602, CZ	25.11.2004
249498	STACOL, a. s., Americká 35/177, Praha 2, 12000, CZ	COLORLAK, a. s., Tovární 1076, Staré Město, 68602, CZ	25.11.2004
249687	MTA SERVIS, s. r. o., Výstavní 8, Ostrava, 70900, CZ	OXYCO DYNAMICS, s. r. o., Fráni Šrámka 5/1209, Ostrava - Mariánské Hory, 70900, CZ	15.11.2004
252086	Martin Buček, Liliová 270/24, Opava, 74707, CZ	Jana Plecová, Antošovická 13/367, Ostrava 11, 71100, CZ	29.11.2004
253643	MODE - TEX, spol. s r.o., Karolíny Světlé 2238, České Budějovice, 37004, CZ	MADOC Slovakia s.r.o., Bratislavská 354/32, 01841 Dubnica nad Váhom, SK	22.11.2004
254512	Screenvision Holdings, Inc., 1411 Broadway, New York, NY, US	Screenvision Holdings (Europe) Limited, 25 Knightsbridge, Londýn, GB	15.11.2004
257321	Studio CLIPPER v.o.s., Varenská 2723/51, Ostrava - Moravská Ostrava, 70200, CZ	POLAR MEDIA, s. r. o., Varenská 2723/51, Ostrava, Moravská Ostrava, 70200, CZ	29.11.2004
257682	Remington Corporation, L. L. C., 60 Main Street, Bridgeport, CT, US	Remington Products Company, L.L.C., 60 Main Street, Bridgeport, CT, US	29.11.2004
257682	Remington Products Company, L.L.C., 60 Main Street, Bridgeport, CT, US	Rayovac Corporation, 601 Rayovac Drive, Madison, WI, US	29.11.2004
257682	Rayovac Corporation, 601 Rayovac Drive, Madison, WI, US	Rovcal, Inc., 601 Rayovac Drive, Madison, WI, US	29.11.2004

Číslo zápisu	Dřívější vlastník	Nynější vlastník	S účinností od
258175	LAROS a. s., Lihovarská 1199/10, Ostrava - Radvanice, 71602, CZ	Marie Lášová, Sládečkova 703/23, Ostrava - Michálkovice, 71500, CZ	29.11.2004
258449	Petr Ehrlich, Sochařská 13, Praha 7, 17000, CZ	IPC Media Limited, Kings Road Tower Stamford Street, London, GB	29.11.2004
258484	Pavel Hauzner, Úslavská 657/27, Plzeň, 32600, CZ	CEDAR s. r. o., Bendova 9, Plzeň, 30100, CZ	23.11.2004
258881	Beata Cupáková, Okružní 12, Bruntál, 79201, CZ	ASPENA, s. r. o., Gorkého 17, Brno, 60200, CZ	15.11.2004
259670	Snow Press, s. r. o., Husitská 90, Praha 3, 13000, CZ	SLIM media, s. r. o., Husitská 117/90, Praha 3, 13000, CZ	23.11.2004
261197	Phan Quoc Hung, Světlovská 47, Ostrava - Proskovice, 72400, CZ	Nguyen Thi Kim Dung, Rytířova 810/25, Praha 4 - Kamýk, 14300, CZ	11.11.2004
261796	Studio CLIPPER v.o.s., Varenská 2723/51, Ostrava - Moravská Ostrava, 70200, CZ	POLAR MEDIA, s. r. o., Varenská 2723/51, Ostrava, Moravská Ostrava, 70200, CZ	29.11.2004
262191	Občanská záložna, spořitelní a úvěrní družstvo, Pražská 617, Nová Paka, 50901, CZ	Efektivní finance s. r. o., Pražská 617, Nová Paka, 50901, CZ	15.11.2004
264341	Petr Ehrlich, Sochařská 13, Praha 7, 17000, CZ	IPC Media Limited, Kings Road Tower Stamford Street, London, GB	29.11.2004
264640	OREA spol. s r. o., Na Pankráci 1062/58, Praha 4, 14000, CZ	OREA HOTELS a. s., Na Pankráci 1062/58, Praha 4, 14000, CZ	08.11.2004
264641	OREA spol. s r. o., Na Pankráci 1062/58, Praha 4, 14000, CZ	OREA HOTELS a. s., Na Pankráci 1062/58, Praha 4, 14000, CZ	08.11.2004
264642	OREA spol. s r. o., Na Pankráci 1062/58, Praha 4, 14000, CZ	OREA HOTELS a. s., Na Pankráci 1062/58, Praha 4, 14000, CZ	08.11.2004
264643	OREA spol. s r. o., Na Pankráci 1062/58, Praha 4, 14000, CZ	OREA HOTELS a. s., Na Pankráci 1062/58, Praha 4, 14000, CZ	08.11.2004
264644	OREA spol. s r. o., Na Pankráci 1062/58, Praha 4, 14000, CZ	OREA HOTELS a. s., Na Pankráci 1062/58, Praha 4, 14000, CZ	08.11.2004
264733	INTERCASA CZ, a.s., Tulipánová 137, Průhonice, 25243, CZ	CARTMAN TRAVELS s. r. o., Tulipánová 137, Průhonice, 25243, CZ	15.11.2004
265337	OREA spol. s r. o., Na Pankráci 1062/58, Praha 4, 14000, CZ	OREA HOTELS a. s., Na Pankráci 1062/58, Praha 4, 14000, CZ	08.11.2004
265338	OREA spol. s r. o., Na Pankráci 1062/58, Praha 4, 14000, CZ	OREA HOTELS a. s., Na Pankráci 1062/58, Praha 4, 14000, CZ	08.11.2004
266188	ALUREX, s.r.o., Nová 209, Lanžhot, 69151, CZ	Ing. Josef Musil, Komenského 5, Adamov, 67904, CZ	10.11.2004
266571	AMCON GROUP INC., 1220 N. Market St., Suite 606, Wilmington, DE, US	STAL PRODUCTION s. r. o., Volduchy č.p. 52, 33822, CZ	24.11.2004
266678	Studio CLIPPER v.o.s., Varenská 2723/51, Ostrava - Moravská Ostrava, 70200, CZ	POLAR MEDIA, s. r. o., Varenská 2723/51, Ostrava, Moravská Ostrava, 70200, CZ	29.11.2004

## Částečné převody ochranných známek

- (111) **155575**  
(730) TARTRAMAT, akciová společnost, Poprad, SK  
(510) Smaltované výrobky všetkého druhu, hliníkové výrobky všetkého druhu, kovové obaly, hračky, kovové náradie, nástroje, reklamné a informačné štítky a značky všetkého druhu, železná okná, kovové výrobky z odpadového plechu všetkého druhu, elektrické zásobníky horúcej vody, elektrické ventilátory, elektrické ohrievače vody, automatické práčky a pozinkované vedrá.

byla ke dni 22.11.2004 převedena na:

- (111) **155575**  
(730) TARTRAMAT, akciová společnost, Poprad, SK  
(510) (6) železná okna, kovové výrobky z odpadového plechu všech druhů, kovové obaly; (7) automatické práčky; (8) kovové náradí, nástroje; (28) hračky.

a

- (111) **155575A**  
(730) TATRAMAT - ohrievače vody, s. r. o., Hlavná 1, Poprad, SK  
(510) (6) reklamní a informační štítky a značky všech druhů, hliníkové výrobky všech druhů; (11) elektrické zásobníky horké vody, elektrické ventilátory, elektrické ohřivače vody; (21) smaltované výrobky všech druhů, pozinkovaná vědra.

- (111) **165882**  
(730) TATRAMAT, akciová společnost, Hlavná 1416/28, Poprad, SK  
(510) Elektrické ohřivače vody, automatické práčky, elektrické sušiče prádla, myčky nádobí, tepelná čerpadla.

byla ke dni 22.11.2004 převedena na:

- (111) **165882**  
(730) TATRAMAT, akciová společnost, Hlavná 1416/28, Poprad, SK  
(510) (7) automatické práčky, myčky nádobí; (11) elektrické sušiče prádla.

a

- (111) **165882A**  
(730) TATRAMAT - ohrievače vody, s. r. o., Hlavná 1, Poprad, SK  
(510) (11) elektrické ohřivače vody, tepelná čerpadla.

## Změny v údajích o vlastnících ochranných známek

Číslo zápisu	Vlastník	S účinností od
95619	GIO' STYLE PAP a.s., Pod Svatoborem 41, Sušice, 34259, CZ	03.11.2004
95623	GIO' STYLE PAP a.s., Pod Svatoborem 41, Sušice, 34259, CZ	03.11.2004
95624	GIO' STYLE PAP a.s., Pod Svatoborem 41, Sušice, 34259, CZ	03.11.2004
100188	UNIVIT s.r.o., Na Vlěinci 16/3, Olomouc, 77900, CZ	15.11.2004
162491	TICONA GmbH, Professor-Staudinger-Strasse, Kelsterbach, DE	29.11.2004
166275	E.R.SQUIBB & SONS, L.L.C. Společnost zřízena podle zákonů státu Delaware, Lawrenceville-Princeton Road, Princeton, NJ, US	12.11.2004
166276	E.R.SQUIBB & SONS, L.L.C., společnost zřízená podle zákonů státu Delaware, Lawrenceville-Princeton Road, Princeton, NJ, US	12.11.2004
166289	E.R. SQUIBB & SONS, L.L.C. Společnost zřízená podle zákonů státu Delaware, Lawrenceville-Princeton Road, Princeton, NJ, US	12.11.2004
166290	E.R. SQUIBB & SONS, L.L.C. Společnost zřízena podle zákonů státu Delaware, Lawrenceville-Princeton Road, Princeton, NJ, US	12.11.2004
166321	E.R. SQUIBB & SONS, L.L.C. Společnost zřízena podle zákonů státu Delaware, Lawrenceville-Princeton Road, Princeton, NJ, US	12.11.2004
166355	E.R. SQUIBB & SONS, L.L.C. Společnost zřízena podle zákonů státu Delaware, Lawrenceville-Princeton Road, Princeton, NJ, US	12.11.2004
166920	Pavion Limited c/o David Schaefer, Esq. Loeb & Loeb, LLP, 345 Park Avenue, New York, NY, US	18.11.2004
168079	CIMEX HOLDING a.s., Odborů 278, Praha 2, 12000, CZ	15.11.2004
168229	Syntex Pharm AG, Hinterbergstrasse 22 c/o Roche Diagnostics International AG, Steinhausen, CH	23.11.2004
174057	CIMEX HOLDING, a.s., Odborů 278, Praha 2, 12000, CZ	15.11.2004
178453	EKKL sportovní povrchy s. r. o., Altýře čp. 582, Kroměříž, 76701, CZ	29.11.2004
178454	EKKL sportovní povrchy s. r. o., Altýře čp. 582, Kroměříž, 76701, CZ	29.11.2004
179868	GEJZÍR s.r.o., Zavátá 84, Praha 5, 15400, CZ	30.11.2004
181163	LEASYN, s. r. o., Šumavská 326, Klatovy IV, 33901, CZ	10.11.2004
182317	Molex Incorporated, 2222 Wellington Court, Lisle, IL, US	29.11.2004
183916	ORTEX spol. s r.o., Resslova 935/3, Hradec Králové, 50002, CZ	23.11.2004
184020	STAPRO s. r. o., Pernštýnské nám. 51, Pardubice, 53002, CZ	08.11.2004
184565	Československá obchodní banka, a.s., Na Příkopě 854/14, Praha 1- Nové Město, 11520, CZ	10.11.2004
184673	LANEX a.s., Hlučínská 1/96, Bolatice, 74723, CZ	24.11.2004
185573	Jiří Cetl - Cetl Móda, Dusíkova 1236, Čáslav, 28601, CZ	19.11.2004
186107	Sodovkárna R. Sýkora s.r.o., Rudé Armády 89, Paskov, 73921, CZ	09.11.2004
188849	P.C.PRODUCTS (1001) LIMITED, Kersal Vale, Manchester M7 3GL, GB	12.11.2004
188849	BUCK CHEMICALS (UK) LIMITED, 106 Hannover Street, EH2 1DR Edinburgh, GB	15.11.2004
188923	WILENS, spol. s r.o., P.O.Box 105 Tyršova 45, Klatovy, 33901, CZ	18.11.2004
189043	SCIENTIFIC-ATLANTA, INC., 5030 Sugarloaf Parkway P.O.Box 465447, LAWRENCEVILLE, GA, US	09.11.2004
189649	CORAL s.r.o., Veverkova 1343, Hradec Králové, 50002, CZ	16.11.2004
189727	Masonite Corporation, One North Dale Mabry Highway Suite 950, Tampa, FL, US	22.11.2004
189847	Rollyx s.r.o., Boleslavská 212, Luštěnice, 29442, CZ	23.11.2004
189848	Ing.Jan Hlaváč - PAN PROJEKT, U Nikolajky 1085/15, Praha 5 - Smíchov, 15000, CZ	10.11.2004
190534	Keranis Tobacco Industrial and Commercial S.A., 39 Athinon str., Piraeus, 18540, GR	08.11.2004
190685	MILO tuky a.s. v likvidaci, Šantova 767/14, Olomouc, 77159, CZ	03.11.2004

Číslo zápisu	Vlastník	S účinností od
190698	AgroKonzulta Žamberk spol. s r.o., Klostermanova 1258, Žamberk, 56401, CZ	09.11.2004
190699	AgroKonzulta Žamberk spol. s r.o., Klostermanova 1258, Žamberk, 56401, CZ	09.11.2004
190711	UNIGRANIT, s.r.o., Za Šarlákem 2446, Písek, 39701, CZ	30.11.2004
190851	FAMILY media, spol. s r.o., Slezská 32/949, Praha 2, 12000, CZ	19.11.2004
190854	Riker Laboratories, Inc., 3M Center, 2501 Hudson Road, St. Paul, MN, US	11.11.2004
191341	Sensormatic Electronics Corporation, 6600 Congress Avenue, Boca Raton, FL, US	12.11.2004
191342	Sensormatic Electronics Corporation, 6600 Congress Avenue, Boca Raton, FL, US	12.11.2004
191414	STAKO, společnost s ručením omezeným, Bieblova 782, Hradec Králové, 50003, CZ	18.11.2004
191565	CESTOVNÍ KANCELÁŘ AKVILA TRAVEL s.r.o., Václavkova 2a/č.p.1181, Olomouc, 77900, CZ	25.11.2004
191678	ELEN, spol. s r.o., Staroújezdská 266, Praha 9, 19000, CZ	04.11.2004
192230	Hospodářská komora České republiky, Freyova 27, Praha 9, 19000, CZ	11.11.2004
192272	Rolls-Royce & Bentley Motor Cars Limited, Pym's Lane, Crewe, Cheshire, GB	08.11.2004
192272	Bentley Motors Limited, Pym's Lane, Crewe, Cheshire, GB	08.11.2004
192273	Rolls-Royce & Bentley Motor Cars Limited, Pym's Lane, Crewe, Cheshire, GB	08.11.2004
192273	Bentley Motors Limited, Pym's Lane, Crewe, Cheshire, GB	08.11.2004
192274	Bentley Motors Limited, Pym's Lane, Crewe, Cheshire CW1 3PL, GB	10.11.2004
193036	Jenky - Jiří Jeníkovský, společnost s ručením omezeným, Puchmajerova 1207/13, Chomutov, 43001, CZ	29.11.2004
193604	Vilém König, Mistrovice 220, Nový Oldřichov, 47113, CZ	11.11.2004
193765	E.R.SQUIBB & SONS, L.L.C., společnost zřízená podle zákonů státu Delaware, Lawrenceville-Princeton Road, Princeton, NJ, US	12.11.2004
193766	E.R.SQUIBB & SONS, L.L.C., společnost zřízená podle zákonů státu Delaware, Lawrenceville-Princeton Road, Princeton, NJ, US	12.11.2004
193769	Checkers Drive-In Restaurants, Inc., 4300 West Cypress Street, Suite 600, Tampa, FL, US	18.11.2004
193781	Bentley Motors Limited, Pym's Lane, Crewe, Cheshire CW1 3PL, GB	10.11.2004
193872	RGW EXPRESS, spol. s r.o., Na Beránce 2, Praha 6, 16000, CZ	15.11.2004
194275	Miroslav Zábojník, Vinohrady 664, Zlín, 76001, CZ	23.11.2004
194393	Kyocera Mita Corporation, 2-28, 1 - chome, Tamatsukuri, Chuo-ku, Osaka, JP	11.11.2004
194611	Zdeněk Chvojka, Moravská 37, Praha 2, 12000, CZ	23.11.2004
195285	Jiří Grégr, U stadionu 238, Velká Bíteš, 59501, CZ	24.11.2004
195459	Spálovský, a. s., Malý Val 1591, Kroměříž, 76701, CZ	19.11.2004
195460	Spálovský, a. s., Malý Val 1591, Kroměříž, 76701, CZ	19.11.2004
195646	Tomáš Ticháček - PETOBAKING, Podjavorinské 1605/4, Praha 4, 14900, CZ	19.11.2004
195815	Brandbrev S.A., Parc d'Activité Syrdall 5, L-5365 Munsbach, LU	26.11.2004
195858	FRAMOZ a.s., Rudé Armády 47, Rousínov, 68301, CZ	23.11.2004
196154	Pfizer Health AB, Stockholm, SE	08.11.2004
196185	Medservice, s.r.o., Měříčkova 44, Brno, 62100, CZ	19.11.2004
196225	Monsoon Accessorize Limited, Monsoon Building, 179 Harrow Road, London W2 6NB, GB	04.11.2004
196277	REDIMAX spol. s r.o., Teslova 12, Plzeň, 30100, CZ	10.11.2004
196336	EKOFOF spol. s r.o., Železniční 566/7, Olomouc, Chválkovice, 77200, CZ	09.11.2004
196904	Riker Laboratories, Inc., 3M Center, 2501 Hudson Road, St. Paul, MN, US	02.11.2004
197059	Miloslav Marvan, Vinohradská 225, Moravské Knínice, 66434, CZ	19.11.2004
197378	CHEPORT, spol. s r.o., Lhotsko 93, VIZOVICE, 76312, CZ	24.11.2004
197407	CORN s.r.o., Koterovská 27, Plzeň, 32600, CZ	23.11.2004
197598	Spirig Pharma AG, Froschackerstrasse 6, Egerkingen, CH	15.11.2004
197717	Český Investiční Trust - Správa kapitálu, s.r.o., Sulická 60/219, Praha 4, 14000, CZ	16.11.2004
198320	Pfizer Health AB, Stockholm, SE	08.11.2004

Číslo zápisu	Vlastník	S účinností od
198381	ESKON a.s., Vrchní 37, Opava, 74705, CZ	22.11.2004
198382	ESKON a.s., Vrchní 37, Opava, 74705, CZ	22.11.2004
198383	ESKON a.s., Vrchní 37, Opava, 74705, CZ	22.11.2004
198737	CARESTEL, naamloze vennootschap, Jozef Cardijnstraat 66, Erpe - Mere, BE	10.11.2004
199164	Martin Šmolík, Diamantová 730, Praha 5, 15400, CZ	02.11.2004
199168	TCBY Enterprises, Inc., 2855 E. Cottonwood Parkway, Suite 400, Salt Lake City, UT, US	15.11.2004
199541	MARKETING SYSTEMS INTERNATIONAL, spol. s r.o., Masarykova 118, Modřice, 66442, CZ	10.11.2004
199597	Ing. Jan Zemek - GLANZ SERVIS, Bohumínská 444/55, Moravská Ostrava, 70200, CZ	04.11.2004
200094	TECTON, spol. s r.o., Tržní 513, Litvínov, 43601, CZ	02.11.2004
200236	TAURUS, družstvo, Protivanov č.p. 175, 79848, CZ	19.11.2004
200376	E.R.SQUIBB & SONS, L.L.C., Lawrenceville-Princeton Road, Princeton, NJ, US	04.11.2004
200451	GEJZÍR s.r.o., Zavátá 84, Praha 5, 15400, CZ	30.11.2004
201766	Dino Toys, s. r. o., Smetanova 4265/66, Jablonec nad Nisou, 46601, CZ	25.11.2004
201767	Dino Toys, s. r. o., Smetanova 4265/66, Jablonec nad Nisou, 46601, CZ	25.11.2004
202592	J.E.S. spol. s r.o., Elišky Přemyslovny 407, Praha 5-Zbraslav, 15600, CZ	03.11.2004
204208	DYSON LIMITED, Tetbury Hill, Malmesbury, Wiltshire SN16 ORP, GB	15.11.2004
207812	PHOTODIENST BRNO, spol. s r. o., Kotlářská 51a, Brno, 60200, CZ	24.11.2004
209039	SCHLUMBERGER INDUSTRIES Ltd., 8th Floor, South Quay Plaza 2, 183 Marsh Wall, London, GB	08.11.2004
209039	ACTARIS UK LIMITED, Langer Road, Felixstowe, Suffolk IP11 2EF, GB	08.11.2004
209040	PHOTODIENST BRNO, spol. s r. o., Kotlářská 51a, Brno, 60200, CZ	24.11.2004
210444	ARCHINA s. r. o., Jungmannova 30, Praha 1, 11000, CZ	29.11.2004
211156	AUTOLAROS SPEED, s. r. o., Krmelínská 748/9, Ostrava - Hrabová, 72000, CZ	29.11.2004
211275	Dino Toys, s. r. o., Smetanova 4265/66, Jablonec nad Nisou, 46601, CZ	25.11.2004
211276	Dino Toys, s. r. o., Smetanova 4265/66, Jablonec nad Nisou, 46601, CZ	25.11.2004
211277	Dino Toys, s. r. o., Smetanova 4265/66, Jablonec nad Nisou, 46601, CZ	25.11.2004
211278	Dino Toys, s. r. o., Smetanova 4265/66, Jablonec nad Nisou, 46601, CZ	25.11.2004
211279	Dino Toys, s. r. o., Smetanova 4265/66, Jablonec nad Nisou, 46601, CZ	25.11.2004
211280	Dino Toys, s. r. o., Smetanova 4265/66, Jablonec nad Nisou, 46601, CZ	25.11.2004
211281	Dino Toys, s. r. o., Smetanova 4265/66, Jablonec nad Nisou, 46601, CZ	25.11.2004
211282	Dino Toys, s. r. o., Smetanova 4265/66, Jablonec nad Nisou, 46601, CZ	25.11.2004
211415	SANITOP PRAHA, s. r. o., Na Louži 19a, Praha 10, 10000, CZ	09.11.2004
211887	KT&G Corporation, 100, Pyungchon-Dong, Taedeog-Ku, Taejon, KR	29.11.2004
212436	ORSI, spol. s r.o., Na Neklance 1124/28, Praha 5, 15000, CZ	24.11.2004
212439	ORSI, spol. s r.o., Na Neklance 1124/28, Praha 5, 15000, CZ	24.11.2004
212712	Dino Toys, s. r. o., Smetanova 4265/66, Jablonec nad Nisou, 46601, CZ	25.11.2004
212713	Dino Toys, s. r. o., Smetanova 4265/66, Jablonec nad Nisou, 46601, CZ	25.11.2004
212714	Dino Toys, s. r. o., Smetanova 4265/66, Jablonec nad Nisou, 46601, CZ	25.11.2004
212715	Dino Toys, s. r. o., Smetanova 4265/66, Jablonec nad Nisou, 46601, CZ	25.11.2004
213299	Dino Toys, s. r. o., Smetanova 4265/66, Jablonec nad Nisou, 46601, CZ	25.11.2004
213300	Dino Toys, s. r. o., Smetanova 4265/66, Jablonec nad Nisou, 46601, CZ	25.11.2004
213301	Dino Toys, s. r. o., Smetanova 4265/66, Jablonec nad Nisou, 46601, CZ	25.11.2004
213302	Dino Toys, s. r. o., Smetanova 4265/66, Jablonec nad Nisou, 46601, CZ	25.11.2004
213303	Dino Toys, s. r. o., Smetanova 4265/66, Jablonec nad Nisou, 46601, CZ	25.11.2004
213304	Dino Toys, s. r. o., Smetanova 4265/66, Jablonec nad Nisou, 46601, CZ	25.11.2004
213305	Dino Toys, s. r. o., Smetanova 4265/66, Jablonec nad Nisou, 46601, CZ	25.11.2004



Číslo zápisu	Vlastník	S účinností od
213306	Dino Toys, s. r. o., Smetanova 4265/66, Jablonec nad Nisou, 46601, CZ	25.11.2004
213307	Dino Toys, s. r. o., Smetanova 4265/66, Jablonec nad Nisou, 46601, CZ	25.11.2004
213308	Dino Toys, s. r. o., Smetanova 4265/66, Jablonec nad Nisou, 46601, CZ	25.11.2004
213309	Dino Toys, s. r. o., Smetanova 4265/66, Jablonec nad Nisou, 46601, CZ	25.11.2004
213310	Dino Toys, s. r. o., Smetanova 4265/66, Jablonec nad Nisou, 46601, CZ	25.11.2004
214484	Dino Toys, s. r. o., Smetanova 4265/66, Jablonec nad Nisou, 46601, CZ	25.11.2004
214825	Twin Soft, s.r.o., Hlinky 27, Brno, 60300, CZ	09.11.2004
214826	Twin Soft, s.r.o., Hlinky 27, Brno, 60300, CZ	09.11.2004
214827	Twin Soft, s.r.o., Hlinky 27, Brno, 60300, CZ	09.11.2004
214828	Twin Soft, s.r.o., Hlinky 27, Brno, 60300, CZ	09.11.2004
215490	Penny Market s. r. o., Jirny 353, 25090, CZ	23.11.2004
215851	Penny Market s. r. o., Jirny 353, 25090, CZ	23.11.2004
215852	Penny Market s. r. o., Jirny 353, 25090, CZ	23.11.2004
215900	Penny Market s. r. o., Jirny 353, 25090, CZ	23.11.2004
215901	Penny Market s. r. o., Jirny 353, 25090, CZ	23.11.2004
218316	FORTE BOHEMIA spol. s r. o., U Rybníka 10, Jihlava, 58601, CZ	10.11.2004
220265	Penny Market s. r. o., Jirny 353, 25090, CZ	18.11.2004
220709	ADMASTER CZ, spol. s r.o., Janáčkovo nábřeží 39, Praha 5, 15000, CZ	08.11.2004
220861	Penny Market s. r. o., Jirny 353, 25090, CZ	23.11.2004
221050	ERSICO spol. s r. o., Havlíčkovo nám. 9, Jemnice, 67531, CZ	18.11.2004
221142	ADMASTER CZ, spol. s r.o., Janáčkovo nábřeží 39, Praha 5, 15000, CZ	08.11.2004
221143	ADMASTER CZ, spol. s r.o., Janáčkovo nábřeží 39, Praha 5, 15000, CZ	08.11.2004
221144	ADMASTER CZ, spol. s r.o., Janáčkovo nábřeží 39, Praha 5, 15000, CZ	08.11.2004
222823	SCHLUMBERGER INDUSTRIES LIMITED, 8th Floor, South Quay Plaza 2, 183 Marsh Wall, London, GB	08.11.2004
222823	ACTARIS UK LIMITED, Langer Road, Felixstowe, Suffolk IP11 2EF, GB	08.11.2004
223531	Penny Market s. r. o., Jirny 353, 25090, CZ	23.11.2004
223896	Penny Market s. r. o., Jirny 353, 25090, CZ	23.11.2004
224128	Ing. arch. Juraj Kadlec, Jaselská 23, Brno, 60200, CZ	22.11.2004
225306	Penny Market s. r. o., Jirny 353, 25090, CZ	23.11.2004
225510	KOMA, spol. s r.o., U Tonasa 172/2, Ústí nad Labem, 40331, CZ	15.11.2004
225740	ADMASTER CZ, spol. s r.o., Janáčkovo nábřeží 39, Praha 5, 15000, CZ	08.11.2004
226658	Spálovský, a. s., Malý Val 1591, Kroměříž, 76701, CZ	19.11.2004
227011	Penny Market s. r. o., Jirny 353, 25090, CZ	23.11.2004
227012	Penny Market s. r. o., Jirny 353, 25090, CZ	23.11.2004
227204	Penny Market s. r. o., Jirny 353, 25090, CZ	23.11.2004
227205	Penny Market s. r. o., Jirny 353, 25090, CZ	23.11.2004
227483	Penny Market s. r. o., Jirny 353, 25090, CZ	23.11.2004
227625	Penny Market s. r. o., Jirny 353, 25090, CZ	23.11.2004
229852	DYSON LIMITED, Tetbury Hill, Malmesbury, Wiltshire SN16 ORP, GB	15.11.2004
229858	DYSON LIMITED, Tetbury Hill, Malmesbury, Wiltshire SN16 ORP, GB	15.11.2004
229863	Penny Market s. r. o., Jirny 353, 25090, CZ	23.11.2004
230069	TABAKUS GROUP a.s., Rudé armády 652/27, Karviná, Hranice, 73301, CZ	18.11.2004
230070	TABAKUS GROUP, a.s., Rudé armády 652/27, Karviná, Hranice, 73301, CZ	18.11.2004
231618	Penny Market s. r. o., Jirny 353, 25090, CZ	23.11.2004
232812	NAROS, spol.s r.o., areál HESPO č.p. 974, Zlín - Malenovice, 76302, CZ	23.11.2004

Číslo zápisu	Vlastník	S účinností od
234460	DANEPO s. r. o., Masarykova třída 334/20, Opava, 74601, CZ	10.11.2004
238542	Intellinex LLC, 1800 Huntington Building, 925 Euclid Avenue, Cleveland, OH, US	11.11.2004
241377	STAPRO s. r. o., Pernštýnské nám. 51, Pardubice, 53002, CZ	08.11.2004
242863	Dino Toys, s. r. o., Smetanova 4265/66, Jablonec nad Nisou, 46601, CZ	25.11.2004
243122	Adam OPTIMART s.r.o., Mrštíkova 399, Liberec 3, 46003, CZ	10.11.2004
243123	Adam OPTIMART s.r.o., Mrštíkova 399, Liberec 3, 46003, CZ	10.11.2004
243311	C.P. PHARMACEUTICALS INTERNATIONAL C.V. c/o General Partners, Pfizer Manufacturing LLC and Pfizer Production LLC, 235 East 42nd Street, New York, NY, US	15.11.2004
243312	C.P. PHARMACEUTICALS INTERNATIONAL C.V. c/o General Partners, Pfizer Manufacturing LLC and Pfizer Production LLC, 235 East 42nd Street, New York, NY, US	15.11.2004
244102	TABAKUS GROUP, a. s., Rudé armády 652/27, Karviná, Hranice, 73301, CZ	18.11.2004
244222	LAROS a. s., Lihovarská 1199/10, Ostrava - Radvanice, 71602, CZ	29.11.2004
245082	Dino Toys, s. r. o., Smetanova 4265/66, Jablonec nad Nisou, 46601, CZ	25.11.2004
245084	Dino Toys, s. r. o., Smetanova 4265/66, Jablonec nad Nisou, 46601, CZ	25.11.2004
245085	Dino Toys, s. r. o., Smetanova 4265/66, Jablonec nad Nisou, 46601, CZ	25.11.2004
245531	AUTOLAROS SPEED, s. r. o., Krmelínská 748/9, Ostrava - Hrabová, 72000, CZ	29.11.2004
246674	TABAKUS GROUP, a.s., Rudé armády 652/27, Karviná, Hranice, 73301, CZ	18.11.2004
247281	Edvín Ozimek, Koněvova 607/5, Praha 3, 13000, CZ	10.11.2004
248136	Edvín Ozimek, Koněvova 607/5, Praha 3, 13000, CZ	10.11.2004
250663	Dino Toys, s. r. o., Smetanova 4265/66, Jablonec nad Nisou, 46601, CZ	25.11.2004
252934	TURISTICKÉ ZNÁMKY s.r.o., Opavská 169/12, Janovice, Rýmařov, 79342, CZ	19.11.2004
252935	TURISTICKÉ ZNÁMKY s.r.o., Opavská 169/12, Janovice, Rýmařov, 79342, CZ	19.11.2004
252936	TURISTICKÉ ZNÁMKY s.r.o., Opavská 169/12, Janovice, Rýmařov, 79342, CZ	19.11.2004
252937	TURISTICKÉ ZNÁMKY s.r.o., Opavská 169/12, Janovice, Rýmařov, 79342, CZ	19.11.2004
254512	Screenvision Holdings, Inc., 1411 Broadway, New York, NY, US	15.11.2004
254611	Vinařství Zaječí s. r. o., U vily 463, Zaječí, 69105, CZ	23.11.2004
255126	Vinařství Zaječí s. r. o., U vily 463, Zaječí, 69105, CZ	23.11.2004
255175	Vinařství Zaječí s. r. o., U vily 463, Zaječí, 69105, CZ	23.11.2004
255176	Vinařství Zaječí s. r. o., U vily 463, Zaječí, 69105, CZ	23.11.2004
255177	Vinařství Zaječí s. r. o., U vily 463, Zaječí, 69105, CZ	23.11.2004
255238	Dino Toys, s. r. o., Smetanova 4265/66, Jablonec nad Nisou, 46601, CZ	25.11.2004
256439	TAROS NOVA s. r. o., Chodská 697, Rožnov pod Radhoštěm, 75661, CZ	29.11.2004
256551	Vinařství Zaječí s. r. o., U vily 463, Zaječí, 69105, CZ	23.11.2004
256560	Dino Toys, s. r. o., Smetanova 4265/66, Jablonec nad Nisou, 46601, CZ	25.11.2004
256561	Dino Toys, s. r. o., Smetanova 4265/66, Jablonec nad Nisou, 46601, CZ	25.11.2004
256562	Dino Toys, s. r. o., Smetanova 4265/66, Jablonec nad Nisou, 46601, CZ	25.11.2004
256565	TURISTICKÉ ZNÁMKY s.r.o., Opavská 169/12, Janovice, Rýmařov, 79342, CZ	19.11.2004
256566	TURISTICKÉ ZNÁMKY s.r.o., Opavská 169/12, Janovice, Rýmařov, 79342, CZ	19.11.2004
256567	TURISTICKÉ ZNÁMKY s.r.o., Opavská 169/12, Janovice, Rýmařov, 79342, CZ	19.11.2004
256568	TURISTICKÉ ZNÁMKY s.r.o., Opavská 169/12, Janovice, Rýmařov, 79342, CZ	19.11.2004
258113	Vinařství Zaječí s. r. o., U vily 463, Zaječí, 69105, CZ	23.11.2004
258175	LAROS a. s., Lihovarská 1199/10, Ostrava - Radvanice, 71602, CZ	29.11.2004
258830	Vinařství Zaječí s. r. o., U vily 463, Zaječí, 69105, CZ	23.11.2004
260642	Dino Toys, s. r. o., Smetanova 4265/66, Jablonec nad Nisou, 46601, CZ	25.11.2004
262599	Adam OPTIMART s.r.o., Mrštíkova 399, Liberec 3, 46003, CZ	10.11.2004
262600	Adam OPTIMART s.r.o., Mrštíkova 399, Liberec 3, 46003, CZ	10.11.2004

Číslo zápisu	Vlastník	S účinností od
265278	TABAKUS GROUP, a.s., Rudé armády 652/27, Karviná, Hranice, 73301, CZ	18.11.2004
265279	TABAKUS GROUP, a.s., Rudé armády 652/27, Karviná, Hranice, 73301, CZ	18.11.2004
265404	FTV Prima, spol. s r. o., Na Žertvách 24/132, Praha 8, 18000, CZ	11.11.2004
265583	Lázně Darkov, a. s., Čsl. armády 2954/2, Karviná - Hranice, 73312, CZ	10.11.2004
265966	ADLO - bezpečností dveře s. r. o., Vojtěšská 1, čp. 245, Praha 1, 11000, CZ	08.11.2004
266000	RALL, s. r. o., Rybářská 1222, Ostrava, Mariánské Hory, 70900, CZ	29.11.2004
266002	RALL, s. r. o., Rybářská 1222, Ostrava, Mariánské Hory, 70900, CZ	29.11.2004
266419	Vinařství Zaječí s. r. o., U vily 463, Zaječí, 69105, CZ	23.11.2004
266602	FTV Prima, spol. s r. o., Na Žertvách 24/132, Praha 8 - Libeň, 18000, CZ	11.11.2004
266905	FTV Prima, spol. s r. o., Na Žertvách 24/132, Praha 8, 18000, CZ	11.11.2004

**Zánik ochranných známek**

<b>Číslo zápisu</b>	<b>Datum zániku</b>	<b>Důvod</b>
95555	06.04.2004	Zánik uplynutím doby platnosti
98292	15.04.2004	Zánik uplynutím doby platnosti
98710	03.03.2004	Zánik uplynutím doby platnosti
99279	08.03.2004	Zánik uplynutím doby platnosti
100129	06.03.2004	Zánik uplynutím doby platnosti
100159	05.04.2004	Zánik uplynutím doby platnosti
106702	09.04.2004	Zánik uplynutím doby platnosti
113402	20.03.2004	Zánik uplynutím doby platnosti
119788	12.02.2004	Zánik uplynutím doby platnosti
151384	03.03.2004	Zánik uplynutím doby platnosti
151418	31.03.2004	Zánik uplynutím doby platnosti
151431	09.04.2004	Zánik uplynutím doby platnosti
151483	10.04.2004	Zánik uplynutím doby platnosti
151492	10.04.2004	Zánik uplynutím doby platnosti
151496	10.04.2004	Zánik uplynutím doby platnosti
151500	10.04.2004	Zánik uplynutím doby platnosti
155756	17.03.2004	Zánik uplynutím doby platnosti
155761	17.03.2004	Zánik uplynutím doby platnosti

Číslo zápisu	Datum zániku	Důvod
155762	17.03.2004	Zánik uplynutím doby platnosti
155788	11.03.2004	Zánik uplynutím doby platnosti
155789	11.03.2004	Zánik uplynutím doby platnosti
155830	01.04.2004	Zánik uplynutím doby platnosti
156013	04.04.2004	Zánik uplynutím doby platnosti
156036	01.04.2004	Zánik uplynutím doby platnosti
156037	01.04.2004	Zánik uplynutím doby platnosti
156040	01.04.2004	Zánik uplynutím doby platnosti
156054	01.04.2004	Zánik uplynutím doby platnosti
156056	01.04.2004	Zánik uplynutím doby platnosti
156058	01.04.2004	Zánik uplynutím doby platnosti
156059	01.04.2004	Zánik uplynutím doby platnosti
162078	21.03.2004	Zánik uplynutím doby platnosti
162079	21.03.2004	Zánik uplynutím doby platnosti
162095	08.03.2004	Zánik uplynutím doby platnosti
162190	09.04.2004	Zánik uplynutím doby platnosti
163365	07.03.2004	Zánik uplynutím doby platnosti
165742	13.03.2004	Zánik uplynutím doby platnosti
165839	05.04.2004	Zánik uplynutím doby platnosti
165909	12.03.2004	Zánik uplynutím doby platnosti

<b>Číslo zápisu</b>	<b>Datum zániku</b>	<b>Důvod</b>
165911	13.04.2004	Zánik uplynutím doby platnosti
166066	13.03.2004	Zánik uplynutím doby platnosti
166785	05.04.2004	Zánik uplynutím doby platnosti
176861	05.04.2004	Zánik uplynutím doby platnosti
177863	18.10.2003	Zánik uplynutím doby platnosti
178030	08.04.2004	Zánik uplynutím doby platnosti
178031	08.04.2004	Zánik uplynutím doby platnosti
178293	20.04.2004	Zánik uplynutím doby platnosti
178325	11.04.2004	Zánik uplynutím doby platnosti
178531	25.04.2004	Zánik uplynutím doby platnosti
178605	12.04.2004	Zánik uplynutím doby platnosti
178893	20.04.2004	Zánik uplynutím doby platnosti
178895	20.04.2004	Zánik uplynutím doby platnosti
178896	20.04.2004	Zánik uplynutím doby platnosti
178899	26.04.2004	Zánik uplynutím doby platnosti
179177	18.04.2004	Zánik uplynutím doby platnosti
179365	27.04.2004	Zánik uplynutím doby platnosti
179366	27.04.2004	Zánik uplynutím doby platnosti
179367	27.04.2004	Zánik uplynutím doby platnosti
179372	15.04.2004	Zánik uplynutím doby platnosti

Číslo zápisu	Datum zániku	Důvod
179708	14.04.2004	Zánik uplynutím doby platnosti
179818	12.04.2004	Zánik uplynutím doby platnosti
179897	20.04.2004	Zánik uplynutím doby platnosti
179898	20.04.2004	Zánik uplynutím doby platnosti
180033	15.04.2004	Zánik uplynutím doby platnosti
180036	15.04.2004	Zánik uplynutím doby platnosti
180037	15.04.2004	Zánik uplynutím doby platnosti
180038	15.04.2004	Zánik uplynutím doby platnosti
180039	15.04.2004	Zánik uplynutím doby platnosti
180055	15.04.2004	Zánik uplynutím doby platnosti
180056	15.04.2004	Zánik uplynutím doby platnosti
180057	15.04.2004	Zánik uplynutím doby platnosti
180058	15.04.2004	Zánik uplynutím doby platnosti
180059	15.04.2004	Zánik uplynutím doby platnosti
180063	15.04.2004	Zánik uplynutím doby platnosti
180067	15.04.2004	Zánik uplynutím doby platnosti
180068	15.04.2004	Zánik uplynutím doby platnosti
180069	15.04.2004	Zánik uplynutím doby platnosti
180070	15.04.2004	Zánik uplynutím doby platnosti
180368	15.04.2004	Zánik uplynutím doby platnosti

<b>Číslo zápisu</b>	<b>Datum zániku</b>	<b>Důvod</b>
180370	15.04.2004	Zánik uplynutím doby platnosti
180382	15.04.2004	Zánik uplynutím doby platnosti
180383	15.04.2004	Zánik uplynutím doby platnosti
180384	15.04.2004	Zánik uplynutím doby platnosti
180385	15.04.2004	Zánik uplynutím doby platnosti
180386	15.04.2004	Zánik uplynutím doby platnosti
180387	15.04.2004	Zánik uplynutím doby platnosti
180388	15.04.2004	Zánik uplynutím doby platnosti
180390	15.04.2004	Zánik uplynutím doby platnosti
180391	15.04.2004	Zánik uplynutím doby platnosti
180396	15.04.2004	Zánik uplynutím doby platnosti
180397	15.04.2004	Zánik uplynutím doby platnosti
180398	15.04.2004	Zánik uplynutím doby platnosti
180399	15.04.2004	Zánik uplynutím doby platnosti
180400	15.04.2004	Zánik uplynutím doby platnosti
180401	15.04.2004	Zánik uplynutím doby platnosti
180402	15.04.2004	Zánik uplynutím doby platnosti
180404	15.04.2004	Zánik uplynutím doby platnosti
180447	15.04.2004	Zánik uplynutím doby platnosti
180448	15.04.2004	Zánik uplynutím doby platnosti



Číslo zápisu	Datum zániku	Důvod
180449	15.04.2004	Zánik uplynutím doby platnosti
180450	15.04.2004	Zánik uplynutím doby platnosti
180451	15.04.2004	Zánik uplynutím doby platnosti
180466	06.04.2004	Zánik uplynutím doby platnosti
180467	26.04.2004	Zánik uplynutím doby platnosti
180562	20.04.2004	Zánik uplynutím doby platnosti
180609	01.04.2004	Zánik uplynutím doby platnosti
180610	01.04.2004	Zánik uplynutím doby platnosti
181026	06.04.2004	Zánik uplynutím doby platnosti
181172	01.04.2004	Zánik uplynutím doby platnosti
181176	15.04.2004	Zánik uplynutím doby platnosti
181186	27.04.2004	Zánik uplynutím doby platnosti
181188	26.04.2004	Zánik uplynutím doby platnosti
181344	12.04.2004	Zánik uplynutím doby platnosti
181644	29.04.2004	Zánik uplynutím doby platnosti
181645	29.04.2004	Zánik uplynutím doby platnosti
181723	19.04.2004	Zánik uplynutím doby platnosti
181882	29.04.2004	Zánik uplynutím doby platnosti
183150	05.04.2004	Zánik uplynutím doby platnosti
183203	20.04.2004	Zánik uplynutím doby platnosti

<b>Číslo zápisu</b>	<b>Datum zániku</b>	<b>Důvod</b>
183204	20.04.2004	Zánik uplynutím doby platnosti
183206	20.04.2004	Zánik uplynutím doby platnosti
183341	06.04.2004	Zánik uplynutím doby platnosti
183430	16.11.2003	Zánik uplynutím doby platnosti
183674	18.04.2004	Zánik uplynutím doby platnosti
183802	29.04.2004	Zánik uplynutím doby platnosti
183865	18.04.2004	Zánik uplynutím doby platnosti
184068	29.04.2004	Zánik uplynutím doby platnosti
184226	19.04.2004	Zánik uplynutím doby platnosti
184231	05.04.2004	Zánik uplynutím doby platnosti
184258	11.04.2004	Zánik uplynutím doby platnosti
184262	08.04.2004	Zánik uplynutím doby platnosti
184472	22.04.2004	Zánik uplynutím doby platnosti
184582	26.04.2004	Zánik uplynutím doby platnosti
184587	19.04.2004	Zánik uplynutím doby platnosti
184588	19.04.2004	Zánik uplynutím doby platnosti
184623	08.04.2004	Zánik uplynutím doby platnosti
184625	20.04.2004	Zánik uplynutím doby platnosti
184626	21.04.2004	Zánik uplynutím doby platnosti
184660	26.04.2004	Zánik uplynutím doby platnosti

<b>Číslo zápisu</b>	<b>Datum zániku</b>	<b>Důvod</b>
184661	20.04.2004	Zánik uplynutím doby platnosti
184662	14.04.2004	Zánik uplynutím doby platnosti
184663	14.04.2004	Zánik uplynutím doby platnosti
184672	14.04.2004	Zánik uplynutím doby platnosti
184802	13.04.2004	Zánik uplynutím doby platnosti
184803	13.04.2004	Zánik uplynutím doby platnosti
185291	30.11.2003	Zánik uplynutím doby platnosti
185462	26.04.2004	Zánik uplynutím doby platnosti
185704	26.04.2004	Zánik uplynutím doby platnosti
185725	30.11.2003	Zánik uplynutím doby platnosti
185759	25.04.2004	Zánik uplynutím doby platnosti
185804	12.04.2004	Zánik uplynutím doby platnosti
185805	12.04.2004	Zánik uplynutím doby platnosti
185977	20.04.2004	Zánik uplynutím doby platnosti
185978	20.04.2004	Zánik uplynutím doby platnosti
186110	08.04.2004	Zánik uplynutím doby platnosti
186116	04.03.2004	Zánik uplynutím doby platnosti
186122	01.04.2004	Zánik uplynutím doby platnosti
186124	01.04.2004	Zánik uplynutím doby platnosti
186259	05.04.2004	Zánik uplynutím doby platnosti

<b>Číslo zápisu</b>	<b>Datum zániku</b>	<b>Důvod</b>
186261	05.04.2004	Zánik uplynutím doby platnosti
186262	08.04.2004	Zánik uplynutím doby platnosti
186263	08.04.2004	Zánik uplynutím doby platnosti
186264	08.04.2004	Zánik uplynutím doby platnosti
186265	08.04.2004	Zánik uplynutím doby platnosti
186266	08.04.2004	Zánik uplynutím doby platnosti
186270	12.04.2004	Zánik uplynutím doby platnosti
186271	12.04.2004	Zánik uplynutím doby platnosti
186272	12.04.2004	Zánik uplynutím doby platnosti
186282	18.04.2004	Zánik uplynutím doby platnosti
186283	18.04.2004	Zánik uplynutím doby platnosti
186284	18.04.2004	Zánik uplynutím doby platnosti
186285	18.04.2004	Zánik uplynutím doby platnosti
186286	18.04.2004	Zánik uplynutím doby platnosti
186287	18.04.2004	Zánik uplynutím doby platnosti
186288	18.04.2004	Zánik uplynutím doby platnosti
186289	18.04.2004	Zánik uplynutím doby platnosti
186290	18.04.2004	Zánik uplynutím doby platnosti
186291	18.04.2004	Zánik uplynutím doby platnosti
186292	18.04.2004	Zánik uplynutím doby platnosti

Číslo zápisu	Datum zániku	Důvod
186293	20.04.2004	Zánik uplynutím doby platnosti
186298	26.04.2004	Zánik uplynutím doby platnosti
186299	26.04.2004	Zánik uplynutím doby platnosti
186300	26.04.2004	Zánik uplynutím doby platnosti
186301	26.04.2004	Zánik uplynutím doby platnosti
186435	06.04.2004	Zánik uplynutím doby platnosti
186442	06.04.2004	Zánik uplynutím doby platnosti
186444	06.04.2004	Zánik uplynutím doby platnosti
186449	06.04.2004	Zánik uplynutím doby platnosti
186450	06.04.2004	Zánik uplynutím doby platnosti
187006	21.04.2004	Zánik uplynutím doby platnosti
187010	21.04.2004	Zánik uplynutím doby platnosti
187012	25.04.2004	Zánik uplynutím doby platnosti
187051	05.04.2004	Zánik uplynutím doby platnosti
187207	18.04.2004	Zánik uplynutím doby platnosti
187583	17.09.2003	Zánik uplynutím doby platnosti
187864	01.04.2004	Zánik uplynutím doby platnosti
187865	01.04.2004	Zánik uplynutím doby platnosti
187866	05.04.2004	Zánik uplynutím doby platnosti
187867	06.04.2004	Zánik uplynutím doby platnosti

<b>Číslo zápisu</b>	<b>Datum zániku</b>	<b>Důvod</b>
187868	06.04.2004	Zánik uplynutím doby platnosti
187871	07.04.2004	Zánik uplynutím doby platnosti
187875	15.04.2004	Zánik uplynutím doby platnosti
187876	15.04.2004	Zánik uplynutím doby platnosti
187880	19.04.2004	Zánik uplynutím doby platnosti
187881	19.04.2004	Zánik uplynutím doby platnosti
187884	21.04.2004	Zánik uplynutím doby platnosti
187885	21.04.2004	Zánik uplynutím doby platnosti
187886	21.04.2004	Zánik uplynutím doby platnosti
187887	26.04.2004	Zánik uplynutím doby platnosti
187888	26.04.2004	Zánik uplynutím doby platnosti
187895	27.04.2004	Zánik uplynutím doby platnosti
187898	28.04.2004	Zánik uplynutím doby platnosti
187899	28.04.2004	Zánik uplynutím doby platnosti
188284	07.04.2004	Zánik uplynutím doby platnosti
188285	20.04.2004	Zánik uplynutím doby platnosti
188286	20.04.2004	Zánik uplynutím doby platnosti
188289	26.04.2004	Zánik uplynutím doby platnosti
188868	01.12.2003	Zánik uplynutím doby platnosti
188896	15.04.2004	Zánik uplynutím doby platnosti

<b>Číslo zápisu</b>	<b>Datum zániku</b>	<b>Důvod</b>
188897	18.04.2004	Zánik uplynutím doby platnosti
188898	18.04.2004	Zánik uplynutím doby platnosti
188899	20.04.2004	Zánik uplynutím doby platnosti
188900	20.04.2004	Zánik uplynutím doby platnosti
189603	01.04.2004	Zánik uplynutím doby platnosti
189604	01.04.2004	Zánik uplynutím doby platnosti
189605	01.04.2004	Zánik uplynutím doby platnosti
189611	07.04.2004	Zánik uplynutím doby platnosti
189614	08.04.2004	Zánik uplynutím doby platnosti
189615	11.04.2004	Zánik uplynutím doby platnosti
189616	12.04.2004	Zánik uplynutím doby platnosti
189618	13.04.2004	Zánik uplynutím doby platnosti
189621	15.04.2004	Zánik uplynutím doby platnosti
189622	18.04.2004	Zánik uplynutím doby platnosti
189623	18.04.2004	Zánik uplynutím doby platnosti
189624	20.04.2004	Zánik uplynutím doby platnosti
189625	20.04.2004	Zánik uplynutím doby platnosti
189626	20.04.2004	Zánik uplynutím doby platnosti
189627	20.04.2004	Zánik uplynutím doby platnosti
189628	20.04.2004	Zánik uplynutím doby platnosti

<b>Číslo zápisu</b>	<b>Datum zániku</b>	<b>Důvod</b>
189629	20.04.2004	Zánik uplynutím doby platnosti
189637	26.04.2004	Zánik uplynutím doby platnosti
189640	29.04.2004	Zánik uplynutím doby platnosti
190466	08.04.2004	Zánik uplynutím doby platnosti
190469	14.04.2004	Zánik uplynutím doby platnosti
190470	19.04.2004	Zánik uplynutím doby platnosti
190472	27.04.2004	Zánik uplynutím doby platnosti
191106	26.10.2003	Zánik uplynutím doby platnosti
191270	06.04.2004	Zánik uplynutím doby platnosti
191271	07.04.2004	Zánik uplynutím doby platnosti
191275	08.04.2004	Zánik uplynutím doby platnosti
191281	13.04.2004	Zánik uplynutím doby platnosti
191285	13.04.2004	Zánik uplynutím doby platnosti
191286	14.04.2004	Zánik uplynutím doby platnosti
191287	14.04.2004	Zánik uplynutím doby platnosti
191289	14.04.2004	Zánik uplynutím doby platnosti
191290	18.04.2004	Zánik uplynutím doby platnosti
191292	19.04.2004	Zánik uplynutím doby platnosti
191293	20.04.2004	Zánik uplynutím doby platnosti
191295	28.04.2004	Zánik uplynutím doby platnosti



<b>Číslo zápisu</b>	<b>Datum zániku</b>	<b>Důvod</b>
191296	28.04.2004	Zánik uplynutím doby platnosti
191297	28.04.2004	Zánik uplynutím doby platnosti
191974	01.04.2004	Zánik uplynutím doby platnosti
191975	01.04.2004	Zánik uplynutím doby platnosti
191976	06.04.2004	Zánik uplynutím doby platnosti
191978	12.04.2004	Zánik uplynutím doby platnosti
191979	18.04.2004	Zánik uplynutím doby platnosti
191987	29.04.2004	Zánik uplynutím doby platnosti
191988	29.04.2004	Zánik uplynutím doby platnosti
192835	18.04.2004	Zánik uplynutím doby platnosti
192838	18.04.2004	Zánik uplynutím doby platnosti
192839	19.04.2004	Zánik uplynutím doby platnosti
192840	19.04.2004	Zánik uplynutím doby platnosti
192841	27.04.2004	Zánik uplynutím doby platnosti
192842	27.04.2004	Zánik uplynutím doby platnosti
193478	01.04.2004	Zánik uplynutím doby platnosti
193479	06.04.2004	Zánik uplynutím doby platnosti
193480	06.04.2004	Zánik uplynutím doby platnosti
193481	06.04.2004	Zánik uplynutím doby platnosti
193482	06.04.2004	Zánik uplynutím doby platnosti

<b>Číslo zápisu</b>	<b>Datum zániku</b>	<b>Důvod</b>
193485	12.04.2004	Zánik uplynutím doby platnosti
193486	12.04.2004	Zánik uplynutím doby platnosti
193487	13.04.2004	Zánik uplynutím doby platnosti
193489	18.04.2004	Zánik uplynutím doby platnosti
193490	18.04.2004	Zánik uplynutím doby platnosti
193494	20.04.2004	Zánik uplynutím doby platnosti
193495	22.04.2004	Zánik uplynutím doby platnosti
193496	25.04.2004	Zánik uplynutím doby platnosti
193497	26.04.2004	Zánik uplynutím doby platnosti
193498	26.04.2004	Zánik uplynutím doby platnosti
193500	28.04.2004	Zánik uplynutím doby platnosti
193501	28.04.2004	Zánik uplynutím doby platnosti
193502	28.04.2004	Zánik uplynutím doby platnosti
193506	29.04.2004	Zánik uplynutím doby platnosti
194204	18.04.2004	Zánik uplynutím doby platnosti
194206	19.04.2004	Zánik uplynutím doby platnosti
194207	20.04.2004	Zánik uplynutím doby platnosti
194209	25.04.2004	Zánik uplynutím doby platnosti
194214	27.04.2004	Zánik uplynutím doby platnosti
194216	28.04.2004	Zánik uplynutím doby platnosti

Číslo zápisu	Datum zániku	Důvod
194217	28.04.2004	Zánik uplynutím doby platnosti
194218	28.04.2004	Zánik uplynutím doby platnosti
194220	28.04.2004	Zánik uplynutím doby platnosti
194221	28.04.2004	Zánik uplynutím doby platnosti
194993	07.04.2004	Zánik uplynutím doby platnosti
194997	12.04.2004	Zánik uplynutím doby platnosti
194998	12.04.2004	Zánik uplynutím doby platnosti
195000	15.04.2004	Zánik uplynutím doby platnosti
195004	20.04.2004	Zánik uplynutím doby platnosti
195005	25.04.2004	Zánik uplynutím doby platnosti
195006	26.04.2004	Zánik uplynutím doby platnosti
195007	27.04.2004	Zánik uplynutím doby platnosti
195012	29.04.2004	Zánik uplynutím doby platnosti
196038	06.04.2004	Zánik uplynutím doby platnosti
196039	06.04.2004	Zánik uplynutím doby platnosti
196042	15.04.2004	Zánik uplynutím doby platnosti
196044	20.04.2004	Zánik uplynutím doby platnosti
196046	21.04.2004	Zánik uplynutím doby platnosti
196047	21.04.2004	Zánik uplynutím doby platnosti
196049	25.04.2004	Zánik uplynutím doby platnosti

<b>Číslo zápisu</b>	<b>Datum zániku</b>	<b>Důvod</b>
196050	25.04.2004	Zánik uplynutím doby platnosti
196051	25.04.2004	Zánik uplynutím doby platnosti
196052	25.04.2004	Zánik uplynutím doby platnosti
196700	12.04.2004	Zánik uplynutím doby platnosti
196702	18.04.2004	Zánik uplynutím doby platnosti
196707	28.04.2004	Zánik uplynutím doby platnosti
197281	05.04.2004	Zánik uplynutím doby platnosti
197282	05.04.2004	Zánik uplynutím doby platnosti
197283	07.04.2004	Zánik uplynutím doby platnosti
197289	14.04.2004	Zánik uplynutím doby platnosti
197295	25.04.2004	Zánik uplynutím doby platnosti
197296	26.04.2004	Zánik uplynutím doby platnosti
197297	27.04.2004	Zánik uplynutím doby platnosti
197460A	28.12.2003	Zánik uplynutím doby platnosti
198258	07.04.2004	Zánik uplynutím doby platnosti
198261	19.04.2004	Zánik uplynutím doby platnosti
198266	27.04.2004	Zánik uplynutím doby platnosti
198267	27.04.2004	Zánik uplynutím doby platnosti
199113	18.04.2004	Zánik uplynutím doby platnosti
199115	29.04.2004	Zánik uplynutím doby platnosti

<b>Číslo zápisu</b>	<b>Datum zániku</b>	<b>Důvod</b>
200043	18.04.2004	Zánik uplynutím doby platnosti
200046	20.04.2004	Zánik uplynutím doby platnosti
200048	20.04.2004	Zánik uplynutím doby platnosti
200051	26.04.2004	Zánik uplynutím doby platnosti
200810	27.04.2004	Zánik uplynutím doby platnosti
201587	08.04.2004	Zánik uplynutím doby platnosti
201588	13.04.2004	Zánik uplynutím doby platnosti
201589	18.04.2004	Zánik uplynutím doby platnosti
201591	28.04.2004	Zánik uplynutím doby platnosti
202566	25.02.2004	Zánik uplynutím doby platnosti
203359	01.04.2004	Zánik uplynutím doby platnosti
207336	20.04.2004	Zánik uplynutím doby platnosti
217493	26.10.2004	Vzdání se práv k ochranné známce
249917	02.11.2004	Vzdání se práv k ochranné známce

## Zápisy licenčních smluv k ochranným známkám

Číslo zápisu	Majitel	Nabyvatel licence	Druh licence	Datum uzavření licenční smlouvy	S účinností od data
107159	CORUM CREDIT, s. r. o., Velká 2984/2, Ostrava, Moravská Ostrava, 70200, CZ;	SENAP SERVIS, s.r.o., Staré Město 150, Třinec, 73961, CZ;	nevýlučná	01.10.2004	26.11.2004
156272	Société Tabbara pour le Commerce et l'industrie S. A. L. ., California Street, Tabbara building, Beyrouth, LB;	Mlékárna Kyjov, a.s., Urbanova 900, Kyjov, 69701, CZ;	výlučná	01.10.2004	22.11.2004
172030A	VÍTKOVICE, a. s., Ruská 2887/101, Ostrava - Vítkovice, 70602, CZ;	VÍTKOVICE STROJÍRENSTVÍ, a.s., Ruská 2887/101, Ostrava - Vítkovice, 70602, CZ;	nevýlučná	03.09.2004	30.11.2004
172030A	VÍTKOVICE, a. s., Ruská 2887/101, Ostrava - Vítkovice, 70602, CZ;	VÍTKOVICE - Údržba, spol. s r.o., Pohraniční 52/23, Ostrava - Vítkovice, 70602, CZ;	nevýlučná	03.09.2004	30.11.2004
172030A	VÍTKOVICE, a. s., Ruská 2887/101, Ostrava - Vítkovice, 70602, CZ;	VÍTKOVICE Doprava, a.s., Ruská č.p. 94/29, Ostrava - Vítkovice, 70602, CZ;	nevýlučná	03.09.2004	30.11.2004
172030A	VÍTKOVICE, a. s., Ruská 2887/101, Ostrava - Vítkovice, 70602, CZ;	VÍTKOVICE - Zkušebny a laboratoře, spol. s r.o., Pohraniční 584/142, Ostrava - Hulváky, 70900, CZ;	nevýlučná	03.09.2004	30.11.2004
172030A	VÍTKOVICE, a. s., Ruská 2887/101, Ostrava - Vítkovice, 70602, CZ;	VÍTKOVICE - ENVI, a.s., Ruská 1142/30, Ostrava - Vítkovice, 70600, CZ;	nevýlučná	03.09.2004	30.11.2004
172030A	VÍTKOVICE, a. s., Ruská 2887/101, Ostrava - Vítkovice, 70602, CZ;	VÍTKOVICE - STAMONT, spol. s r.o., Mostárenská 1140/48, Ostrava - Vítkovice, 70602, CZ;	nevýlučná	03.09.2004	30.11.2004
172030A	VÍTKOVICE, a. s., Ruská 2887/101, Ostrava - Vítkovice, 70602, CZ;	VÍTKOVICE - Realizácia projektov Košice, spol. s r.o., objekt Inžiniering, VSŽ, s.r.o., 044 54 Košice, SK;	nevýlučná	03.09.2004	30.11.2004
172030A	VÍTKOVICE, a. s., Ruská 2887/101, Ostrava - Vítkovice, 70602, CZ;	VÍTKOVICE CAD/CAM Systémy, spol. s r.o., Ruská 60, Ostrava - Vítkovice, 70602, CZ;	nevýlučná	03.09.2004	30.11.2004
172030	VÍTKOVICE, a.s., Ruská 2887/101, Ostrava - Vítkovice, 70602, CZ;	VÍTKOVICE STROJÍRENSTVÍ, a.s., Ruská 2887/101, Ostrava - Vítkovice, 70602, CZ;	nevýlučná	03.09.2004	30.11.2004
172030	VÍTKOVICE, a.s., Ruská 2887/101, Ostrava - Vítkovice, 70602, CZ;	VÍTKOVICE - ENVI, a.s., Ruská 1142/30, Ostrava - Vítkovice, 70600, CZ;	nevýlučná	03.09.2004	30.11.2004
172030	VÍTKOVICE, a.s., Ruská 2887/101, Ostrava - Vítkovice, 70602, CZ;	VÍTKOVICE - STAMONT, spol. s r.o., Mostárenská 1140/48, Ostrava - Vítkovice, 70602, CZ;	nevýlučná	03.09.2004	30.11.2004
172030	VÍTKOVICE, a.s., Ruská 2887/101, Ostrava - Vítkovice, 70602, CZ;	VÍTKOVICE - Realizácia projektov Košice, spol. s r.o., objekt Inžiniering, VSŽ, s.r.o., 044 54 Košice, SK;	nevýlučná	03.09.2004	30.11.2004
172030	VÍTKOVICE, a.s., Ruská 2887/101, Ostrava - Vítkovice, 70602, CZ;	VÍTKOVICE CAD/CAM Systémy, spol. s r.o., Ruská 60, Ostrava - Vítkovice, 70602, CZ;	nevýlučná	03.09.2004	30.11.2004

Číslo zápisu	Majitel	Nabyvatel licence	Druh licence	Datum uzavření licenční smlouvy	S účinností od data
172030	VÍTKOVICE, a.s., Ruská 2887/101, Ostrava - Vítkovice, 70602, CZ;	VÍTKOVICE Doprava, a.s., Ruská č.p. 94/29, Ostrava - Vítkovice, 70602, CZ;	nevýlučná	03.09.2004	30.11.2004
172030	VÍTKOVICE, a.s., Ruská 2887/101, Ostrava - Vítkovice, 70602, CZ;	VÍTKOVICE - Údržba, spol. s r.o., Pohraniční 52/23, Ostrava - Vítkovice, 70602, CZ;	nevýlučná	03.09.2004	30.11.2004
172030	VÍTKOVICE, a.s., Ruská 2887/101, Ostrava - Vítkovice, 70602, CZ;	VÍTKOVICE - Zkušebny a laboratoře, spol. s r.o., Pohraniční 584/142, Ostrava - Hulváky, 70900, CZ;	nevýlučná	03.09.2004	30.11.2004
173056A	VÍTKOVICE, a. s., Ruská 2887/101, Ostrava - Vítkovice, 70602, CZ;	VÍTKOVICE STROJÍRENSTVÍ, a.s., Ruská 2887/101, Ostrava - Vítkovice, 70602, CZ;	nevýlučná	03.09.2004	30.11.2004
173056A	VÍTKOVICE, a. s., Ruská 2887/101, Ostrava - Vítkovice, 70602, CZ;	VÍTKOVICE - Údržba, spol. s r.o., Pohraniční 52/23, Ostrava - Vítkovice, 70602, CZ;	nevýlučná	03.09.2004	30.11.2004
173056A	VÍTKOVICE, a. s., Ruská 2887/101, Ostrava - Vítkovice, 70602, CZ;	VÍTKOVICE - STAMONT, spol. s r.o., Mostárenská 1140/48, Ostrava - Vítkovice, 70602, CZ;	nevýlučná	03.09.2004	30.11.2004
173056A	VÍTKOVICE, a. s., Ruská 2887/101, Ostrava - Vítkovice, 70602, CZ;	VÍTKOVICE - Realizácia projektov Košice, spol. s r.o., objekt Inžiniering, VSŽ, s.r.o., 044 54 Košice, SK;	nevýlučná	03.09.2004	30.11.2004
173056A	VÍTKOVICE, a. s., Ruská 2887/101, Ostrava - Vítkovice, 70602, CZ;	VÍTKOVICE CAD/CAM Systémy, spol. s r.o., Ruská 60, Ostrava - Vítkovice, 70602, CZ;	nevýlučná	03.09.2004	30.11.2004
173056A	VÍTKOVICE, a. s., Ruská 2887/101, Ostrava - Vítkovice, 70602, CZ;	VÍTKOVICE Doprava, a.s., Ruská č.p. 94/29, Ostrava - Vítkovice, 70602, CZ;	nevýlučná	03.09.2004	30.11.2004
173056A	VÍTKOVICE, a. s., Ruská 2887/101, Ostrava - Vítkovice, 70602, CZ;	VÍTKOVICE - ENVI, a.s., Ruská 1142/30, Ostrava - Vítkovice, 70600, CZ;	nevýlučná	03.09.2004	30.11.2004
173056A	VÍTKOVICE, a. s., Ruská 2887/101, Ostrava - Vítkovice, 70602, CZ;	VÍTKOVICE - Zkušebny a laboratoře, spol. s r.o., Pohraniční 584/142, Ostrava - Hulváky, 70900, CZ;	nevýlučná	03.09.2004	30.11.2004
173056	VÍTKOVICE, a.s., Ruská 2887/101, Ostrava - Vítkovice, 70602, CZ;	VÍTKOVICE STROJÍRENSTVÍ, a.s., Ruská 2887/101, Ostrava - Vítkovice, 70602, CZ;	nevýlučná	03.09.2004	30.11.2004
173056	VÍTKOVICE, a.s., Ruská 2887/101, Ostrava - Vítkovice, 70602, CZ;	VÍTKOVICE - ENVI, a.s., Ruská 1142/30, Ostrava - Vítkovice, 70600, CZ;	nevýlučná	03.09.2004	30.11.2004
173056	VÍTKOVICE, a.s., Ruská 2887/101, Ostrava - Vítkovice, 70602, CZ;	VÍTKOVICE - Zkušebny a laboratoře, spol. s r.o., Pohraniční 584/142, Ostrava - Hulváky, 70900, CZ;	nevýlučná	03.09.2004	30.11.2004
173056	VÍTKOVICE, a.s., Ruská 2887/101, Ostrava - Vítkovice, 70602, CZ;	VÍTKOVICE - Údržba, spol. s r.o., Pohraniční 52/23, Ostrava - Vítkovice, 70602, CZ;	nevýlučná	03.09.2004	30.11.2004
173056	VÍTKOVICE, a.s., Ruská 2887/101, Ostrava - Vítkovice, 70602, CZ;	VÍTKOVICE Doprava, a.s., Ruská č.p. 94/29, Ostrava - Vítkovice, 70602, CZ;	nevýlučná	03.09.2004	30.11.2004

Číslo zápisu	Majitel	Nabyvatel licence	Druh licence	Datum uzavření licenční smlouvy	S účinností od data
173056	VÍTKOVICE, a.s., Ruská 2887/101, Ostrava - Vítkovice, 70602, CZ;	VÍTKOVICE - STAMONT, spol. s r.o., Mostárenská 1140/48, Ostrava - Vítkovice, 70602, CZ;	nevýlučná	03.09.2004	30.11.2004
173056	VÍTKOVICE, a.s., Ruská 2887/101, Ostrava - Vítkovice, 70602, CZ;	VÍTKOVICE CAD/CAM Systémy, spol. s r.o., Ruská 60, Ostrava - Vítkovice, 70602, CZ;	nevýlučná	03.09.2004	30.11.2004
173056	VÍTKOVICE, a.s., Ruská 2887/101, Ostrava - Vítkovice, 70602, CZ;	VÍTKOVICE - Realizácia projektov Košice, spol. s r.o., objekt Inžiniering, VSŽ, s.r.o., 044 54 Košice, SK;	nevýlučná	03.09.2004	30.11.2004
174780	Société Tabbara pour le Commerce et l'Industrie S. A. L., California Street, Tabbara building, Beyrouth, LB;	Mlékárna Kyjov, a.s., Urbanova 900, Kyjov, 69701, CZ;	výlučná	01.10.2004	22.11.2004
187153	VÍTKOVICE, a. s., Ruská 2887/101, Ostrava - Vítkovice, 70602, CZ;	VÍTKOVICE - ENVI, a.s., Ruská 1142/30, Ostrava - Vítkovice, 70600, CZ;	nevýlučná	03.09.2004	29.11.2004
187468A	VÍTKOVICE, a. s., Ruská 2887/101, Ostrava - Vítkovice, 70602, CZ;	VÍTKOVICE STROJÍRENSTVÍ, a.s., Ruská 2887/101, Ostrava - Vítkovice, 70602, CZ;	nevýlučná	03.09.2004	30.11.2004
187468A	VÍTKOVICE, a. s., Ruská 2887/101, Ostrava - Vítkovice, 70602, CZ;	VÍTKOVICE - Zkušebny a laboratoře, spol. s r.o., Pohraniční 584/142, Ostrava - Hulváky, 70900, CZ;	nevýlučná	03.09.2004	30.11.2004
187468A	VÍTKOVICE, a. s., Ruská 2887/101, Ostrava - Vítkovice, 70602, CZ;	VÍTKOVICE - STAMONT, spol. s r.o., Mostárenská 1140/48, Ostrava - Vítkovice, 70602, CZ;	nevýlučná	03.09.2004	30.11.2004
187468A	VÍTKOVICE, a. s., Ruská 2887/101, Ostrava - Vítkovice, 70602, CZ;	VÍTKOVICE Doprava, a.s., Ruská č.p. 94/29, Ostrava - Vítkovice, 70602, CZ;	nevýlučná	03.09.2004	30.11.2004
187468A	VÍTKOVICE, a. s., Ruská 2887/101, Ostrava - Vítkovice, 70602, CZ;	VÍTKOVICE - Údržba, spol. s r.o., Pohraniční 52/23, Ostrava - Vítkovice, 70602, CZ;	nevýlučná	03.09.2004	30.11.2004
187468A	VÍTKOVICE, a. s., Ruská 2887/101, Ostrava - Vítkovice, 70602, CZ;	VÍTKOVICE - ENVI, a.s., Ruská 1142/30, Ostrava - Vítkovice, 70600, CZ;	nevýlučná	03.09.2004	30.11.2004
187468A	VÍTKOVICE, a. s., Ruská 2887/101, Ostrava - Vítkovice, 70602, CZ;	VÍTKOVICE CAD/CAM Systémy, spol. s r.o., Ruská 60, Ostrava - Vítkovice, 70602, CZ;	nevýlučná	03.09.2004	30.11.2004
187468A	VÍTKOVICE, a. s., Ruská 2887/101, Ostrava - Vítkovice, 70602, CZ;	VÍTKOVICE - Realizácia projektov Košice, spol. s r.o., objekt Inžiniering, VSŽ, s.r.o., 044 54 Košice, SK;	nevýlučná	03.09.2004	30.11.2004
187468	VÍTKOVICE, a.s., Ruská 2887/101, Ostrava - Vítkovice, 70602, CZ;	VÍTKOVICE STROJÍRENSTVÍ, a.s., Ruská 2887/101, Ostrava - Vítkovice, 70602, CZ;	nevýlučná	03.09.2004	30.11.2004
187468	VÍTKOVICE, a.s., Ruská 2887/101, Ostrava - Vítkovice, 70602, CZ;	VÍTKOVICE - ENVI, a.s., Ruská 1142/30, Ostrava - Vítkovice, 70600, CZ;	nevýlučná	03.09.2004	30.11.2004
187468	VÍTKOVICE, a.s., Ruská 2887/101, Ostrava - Vítkovice, 70602, CZ;	VÍTKOVICE - Zkušebny a laboratoře, spol. s r.o., Pohraniční 584/142, Ostrava - Hulváky, 70900, CZ;	nevýlučná	03.09.2004	30.11.2004



Číslo zápisu	Majitel	Nabyvatel licence	Druh licence	Datum uzavření licenční smlouvy	S účinností od data
187468	VÍTKOVICE, a.s., Ruská 2887/101, Ostrava - Vítkovice, 70602, CZ;	VÍTKOVICE - Údržba, spol. s r.o., Pohraniční 52/23, Ostrava - Vítkovice, 70602, CZ;	nevýlučná	03.09.2004	30.11.2004
187468	VÍTKOVICE, a.s., Ruská 2887/101, Ostrava - Vítkovice, 70602, CZ;	VÍTKOVICE Doprava, a.s., Ruská č.p. 94/29, Ostrava - Vítkovice, 70602, CZ;	nevýlučná	03.09.2004	30.11.2004
187468	VÍTKOVICE, a.s., Ruská 2887/101, Ostrava - Vítkovice, 70602, CZ;	VÍTKOVICE - STAMONT, spol. s r.o., Mostárenská 1140/48, Ostrava - Vítkovice, 70602, CZ;	nevýlučná	03.09.2004	30.11.2004
187468	VÍTKOVICE, a.s., Ruská 2887/101, Ostrava - Vítkovice, 70602, CZ;	VÍTKOVICE CAD/CAM Systémy, spol. s r.o., Ruská 60, Ostrava - Vítkovice, 70602, CZ;	nevýlučná	03.09.2004	30.11.2004
187468	VÍTKOVICE, a.s., Ruská 2887/101, Ostrava - Vítkovice, 70602, CZ;	VÍTKOVICE - Realizácia projektov Košice, spol. s r.o., objekt Inžiniering, VSŽ, s.r.o., 044 54 Košice, SK;	nevýlučná	03.09.2004	30.11.2004
191253	Libor Pleva, Gen. Janouška 2814/2, Ostrava - Moravská Ostrava, 70200, CZ;	MÄHNER trade s.r.o., Rokycanova 631/3, Teplice, 41501, CZ;	nevýlučná	05.10.2004	29.11.2004
193722	CORUM CREDIT, s. r. o., Velká 2984/2, Ostrava, Moravská Ostrava, 70200, CZ;	SENAP SERVIS, s.r.o., Staré Město 150, Třinec, 73961, CZ;	nevýlučná	01.10.2004	26.11.2004
193723	CORUM CREDIT, s. r. o., Velká 2984/2, Ostrava, Moravská Ostrava, 70200, CZ;	SENAP SERVIS, s.r.o., Staré Město 150, Třinec, 73961, CZ;	nevýlučná	01.10.2004	26.11.2004
196288	LÍPA spol. s r.o., Vilimovská 3, Praha 6, 16000, CZ;	Mlékárna Kyjov, a.s., Urbanova 900, Kyjov, 69701, CZ;	výlučná	01.10.2004	09.11.2004
199250	LÍPA spol. s r.o., Vilimovská 3, Praha 6, 16067, CZ;	Mlékárna Kyjov, a.s., Urbanova 900, Kyjov, 69701, CZ;	výlučná	01.10.2004	04.11.2004
199990	Libor Pleva, Gen. Janouška 2814/2, Ostrava - Moravská Ostrava, 70200, CZ;	MÄHNER trade s.r.o., Rokycanova 631/3, Teplice, 41501, CZ;	nevýlučná	05.10.2004	29.11.2004
204483	Mounfield a. s., Masarykovo náměstí 708, Mnichovice, 25164, CZ;	MARIMEX CZ, s.r.o., Libušská 221/264, Praha 4 - Libuš, 14200, CZ;	výlučná	12.02.2004	11.11.2004
217360	Libor Pleva, Gen. Janouška 2814/2, Ostrava - Moravská Ostrava, 70200, CZ;	MÄHNER trade s.r.o., Rokycanova 631/3, Teplice, 41501, CZ;	nevýlučná	05.10.2004	29.11.2004
217361	Libor Pleva, Gen. Janouška 2814/2, Ostrava - Moravská Ostrava, 70200, CZ;	MÄHNER trade s.r.o., Rokycanova 631/3, Teplice, 41501, CZ;	nevýlučná	05.10.2004	29.11.2004
217362	Libor Pleva, Gen. Janouška 2814/2, Ostrava - Moravská Ostrava, 70200, CZ;	MÄHNER trade s.r.o., Rokycanova 631/3, Teplice, 41501, CZ;	nevýlučná	05.10.2004	29.11.2004
225865	Svaz účetních, Štěpánská 28, Praha 1, 11000, CZ;	Institut Svazu účetních, a.s., V tůních 1330/15, Praha 2, 12000, CZ;	výlučná	25.10.2004	15.11.2004
225866	Svaz účetních, Štěpánská 28, Praha 1, 11000, CZ;	Institut Svazu účetních, a.s., V tůních 1330/15, Praha 2, 12000, CZ;	výlučná	25.10.2004	15.11.2004
225867	Svaz účetních, Štěpánská 28, Praha 1, 11000, CZ;	Institut Svazu účetních, a.s., V tůních 1330/15, Praha 2, 12000, CZ;	výlučná	25.10.2004	15.11.2004

Číslo zápisu	Majitel	Nabyvatel licence	Druh licence	Datum uzavření licenční smlouvy	S účinností od data
231630	Mountfield a. s., Masarykovo náměstí 708, Mnichovice, 25164, CZ;	MARIMEX CZ, s.r.o., Libušská 221/264, Praha 4 - Libuš, 14200, CZ;	výlučná	12.02.2004	11.11.2004
248957	SOCIÉTÉ TABBARAH POUR LE COMMERCE ET L'INDUSTRIE S. A. L., Rue de Californie, Imm. Tabbarah, B. P. 592, Beirut, LB;	Mlékárna Kyjov, a.s., Urbanova 900, Kyjov, 69701, CZ;	výlučná	01.10.2004	22.11.2004
257861	CAD ET projekt spol. s r. o., Na Roudné 126, Plzeň, 30100, CZ;	VKP Design s.r.o., Slovanské údolí 43a/1058, Plzeň, 31802, CZ;	nevýlučná	15.09.2004	24.11.2004
258675	Ing. Tomáš Aubrecht - DRUID, Dubenská 512/1, České Budějovice, 37005, CZ;	PRO-BIO, obchodní společnost s r.o., Lipová 40, Staré Město pod Sněžníkem, 78832, CZ;	výlučná	01.11.2004	25.11.2004
259551	VÍTKOVICE, a.s., Ruská 2887/101, Ostrava - Vítkovice, 70602, CZ;	VÍTKOVICE STROJÍRENSTVÍ, a.s., Ruská 2887/101, Ostrava - Vítkovice, 70602, CZ;	nevýlučná	03.09.2004	30.11.2004
259551	VÍTKOVICE, a.s., Ruská 2887/101, Ostrava - Vítkovice, 70602, CZ;	VÍTKOVICE - ENVI, a.s., Ruská 1142/30, Ostrava - Vítkovice, 70600, CZ;	nevýlučná	03.09.2004	30.11.2004
259551	VÍTKOVICE, a.s., Ruská 2887/101, Ostrava - Vítkovice, 70602, CZ;	VÍTKOVICE - Zkušebny a laboratoře, spol. s r.o., Pohraniční 584/142, Ostrava - Hulváky, 70900, CZ;	nevýlučná	03.09.2004	30.11.2004
259551	VÍTKOVICE, a.s., Ruská 2887/101, Ostrava - Vítkovice, 70602, CZ;	VÍTKOVICE - Údržba, spol. s r.o., Pohraniční 52/23, Ostrava - Vítkovice, 70602, CZ;	nevýlučná	03.09.2004	30.11.2004
259551	VÍTKOVICE, a.s., Ruská 2887/101, Ostrava - Vítkovice, 70602, CZ;	VÍTKOVICE Doprava, a.s., Ruská č.p. 94/29, Ostrava - Vítkovice, 70602, CZ;	nevýlučná	03.09.2004	30.11.2004
259551	VÍTKOVICE, a.s., Ruská 2887/101, Ostrava - Vítkovice, 70602, CZ;	VÍTKOVICE - STAMONT, spol. s r.o., Mostárenská 1140/48, Ostrava - Vítkovice, 70602, CZ;	nevýlučná	03.09.2004	30.11.2004
259551	VÍTKOVICE, a.s., Ruská 2887/101, Ostrava - Vítkovice, 70602, CZ;	VÍTKOVICE CAD/CAM Systémy, spol. s r.o., Ruská 60, Ostrava - Vítkovice, 70602, CZ;	nevýlučná	03.09.2004	30.11.2004
259551	VÍTKOVICE, a.s., Ruská 2887/101, Ostrava - Vítkovice, 70602, CZ;	VÍTKOVICE - Realizácia projektov Košice, spol. s r.o., objekt Inžiniering, VSŽ, s.r.o., 044 54 Košice, SK;	nevýlučná	03.09.2004	30.11.2004
259552	VÍTKOVICE, a.s., Ruská 2887/101, Ostrava - Vítkovice, 70602, CZ;	VÍTKOVICE STROJÍRENSTVÍ, a.s., Ruská 2887/101, Ostrava - Vítkovice, 70602, CZ;	nevýlučná	03.09.2004	30.11.2004
259552	VÍTKOVICE, a.s., Ruská 2887/101, Ostrava - Vítkovice, 70602, CZ;	VÍTKOVICE - ENVI, a.s., Ruská 1142/30, Ostrava - Vítkovice, 70600, CZ;	nevýlučná	03.09.2004	30.11.2004
259552	VÍTKOVICE, a.s., Ruská 2887/101, Ostrava - Vítkovice, 70602, CZ;	VÍTKOVICE - Zkušebny a laboratoře, spol. s r.o., Pohraniční 584/142, Ostrava - Hulváky, 70900, CZ;	nevýlučná	03.09.2004	30.11.2004
259552	VÍTKOVICE, a.s., Ruská 2887/101, Ostrava - Vítkovice, 70602, CZ;	VÍTKOVICE - Údržba, spol. s r.o., Pohraniční 52/23, Ostrava - Vítkovice, 70602, CZ;	nevýlučná	03.09.2004	30.11.2004

Číslo zápisu	Majitel	Nabyvatel licence	Druh licence	Datum uzavření licenční smlouvy	S účinností od data
259552	VÍTKOVICE, a.s., Ruská 2887/101, Ostrava - Vítkovice, 70602, CZ;	VÍTKOVICE Doprava, a.s., Ruská č.p. 94/29, Ostrava - Vítkovice, 70602, CZ;	nevýlučná	03.09.2004	30.11.2004
259552	VÍTKOVICE, a.s., Ruská 2887/101, Ostrava - Vítkovice, 70602, CZ;	VÍTKOVICE - STAMONT, spol. s r.o., Mostárenská 1140/48, Ostrava - Vítkovice, 70602, CZ;	nevýlučná	03.09.2004	30.11.2004
259552	VÍTKOVICE, a.s., Ruská 2887/101, Ostrava - Vítkovice, 70602, CZ;	VÍTKOVICE CAD/CAM Systémy, spol. s r.o., Ruská 60, Ostrava - Vítkovice, 70602, CZ;	nevýlučná	03.09.2004	30.11.2004
259552	VÍTKOVICE, a.s., Ruská 2887/101, Ostrava - Vítkovice, 70602, CZ;	VÍTKOVICE - Realizácia projektov Košice, spol. s r.o., objekt Inžiniering, VSŽ, s.r.o., 044 54 Košice, SK;	nevýlučná	03.09.2004	30.11.2004
267552	PROPERTY SCHNEIDER a.s., Rybalkova 43/177, Praha 10, 10100, CZ;	Schneider - Masokombinát Plzeň s.r.o., Americká 68, Plzeň, 30150, CZ;	nevýlučná	23.07.2004	29.11.2004

**Zápisy licenčních smluv k mezinárodně zapsaným OZ**

<b>Číslo zápisu</b>	<b>Majitel</b>	<b>Nabyvatel licence</b>	<b>Druh licence</b>	<b>Datum uzavření licenční smlouvy</b>	<b>S účinností od data</b>
416168	Heineken Brouwerijen B.V., 2e Weteringsplantsoen 21, AMSTERDAM NL-1017 ZD, NL;	STAROBRNO, a. s., Hlinky 160/12, Brno, 66147, CZ;	výlučná	13.08.2004	26.11.2004
602291	Heineken Brouwerijen B.V., 2e Weteringsplantsoen 21, AMSTERDAM NL-1017 ZD, NL;	STAROBRNO, a. s., Hlinky 160/12, Brno, 66147, CZ;	výlučná	13.08.2004	26.11.2004
632512	HEINEKEN BROUWERIJEN B.V., 21, 2e Weteringplantsoen, AMSTERDAM NL-1017 ZD, NL;	STAROBRNO, a. s., Hlinky 160/12, Brno, 66147, CZ;	výlučná	13.08.2004	26.11.2004
757141	Heineken Brouwerijen B.V., 2e Weteringplantsoen 21, Amsterdam NL-1017 ZD, NL;	STAROBRNO, a. s., Hlinky 160/12, Brno, 66147, CZ;	výlučná	13.08.2004	26.11.2004

## Mezinárodní zápisy ochranných známek

- (811) **833952**  
(111) 152295  
(220) 06.08.1955  
(151) 21.05.2004  
(511) 19  
(890) BG, CH, HR, RO, UA
- (811) **832495**  
(111) 172097  
(220) 02.07.1991  
(151) 11.05.2004  
(511) 7, 37  
(890) AT, DE, EE, FR, IT, LT, LV, MD, PL, RU, SI, SK
- (811) **833599**  
(111) 180627  
(220) 14.10.1992  
(151) 23.06.2004  
(511) 11, 42, 9  
(890) AT, BX, DE, HU, LT, PL, SI, SK
- (811) **833420**  
(111) 201937  
(220) 20.09.1995  
(151) 18.05.2004  
(511) 6, 9, 12, 28, 21  
(890) AT, BX, DE, ES, FR, GB, HU, IT, PL, PT, RU, UA
- (811) **835046**  
(111) 211599  
(220) 24.11.1994  
(151) 31.03.2004  
(511) 17, 37, 2  
(890) AN, AT, BX, BY, CH, DE, ES, FR, HR, HU, IT, KZ, MD, PL, RU, SI, SK, UA
- (811) **828336**  
(111) 214140  
(220) 03.10.1997  
(151) 06.02.2004  
(511) 1, 2, 6, 7, 10, 16, 17, 20, 25, 27, 28, 37, 42  
(890) BG, BY, CH, RO, RU, UA
- (811) **829049**  
(111) 215601  
(220) 24.07.1997  
(151) 20.04.2004  
(511) 32  
(890) PL
- (811) **833590**  
(111) 222749  
(220) 08.09.1998  
(151) 24.05.2004  
(511) 30  
(890) AT, BG, BX, CH, DK, ES, FI, FR, HR, HU, IT, LI, MC, NO, PL, PT, RO, SE, SI, SK
- (811) **833494**  
(111) 225422  
(220) 23.11.1998  
(151) 03.06.2004  
(511) 37, 40  
(890) AT, BG, BX, CY, DE, DK, EE, ES, FI, FR, GB, GR, HU, IE, IT, LT, LV, NO, PL, PT, RO, RU, SE, SI, TR, UA
- (811) **830553**  
(111) 234438  
(220) 29.05.2000  
(151) 03.06.2004  
(511) 32, 33  
(890) AT, BA, BX, CH, DE, ES, FI, FR, GB, HR, HU, IT, MK, PL, RU, SE, SI, SK, UA, US, YU
- (811) **834619**  
(111) 240438  
(220) 23.01.2001  
(151) 05.07.2004  
(511) 2  
(890) BG, BY, LT, LV, PL, SK, UA
- (811) **827225**  
(111) 241449  
(220) 28.08.2003  
(151) 03.11.2003  
(511) 35, 41, 16  
(890) BG, BY, HR, HU, KG, KZ, LT, LV, PL, RO, RU, SI, SK, UA, UZ, YU
- (811) **834620**  
(111) 243051  
(220) 23.01.2001  
(151) 05.07.2004  
(511) 2  
(890) BG, BY, LT, LV, PL, SK, UA
- (811) **833684**  
(111) 243666  
(220) 08.06.2001  
(151) 15.06.2004  
(511) 16, 21, 32, 34  
(890) PL, RU, UA
- (811) **834863**  
(111) 246778  
(220) 29.10.2001  
(151) 27.08.2004  
(511) 19  
(890) AT, DE, HU, PL, SK, UA
- (811) **834621**  
(111) 248509  
(220) 17.12.2001  
(151) 05.07.2004  
(511) 2  
(890) BG, BY, LT, LV, PL, SK, UA
- (811) **828293**  
(111) 249064  
(220) 03.12.2003  
(151) 03.12.2004  
(511) 9, 35, 42  
(890) AL, AM, AT, AZ, BA, BX, CH, CN, CY, DE, DK, DZ, EE, ES, FI, FR, GB, GE, GR, IE, IT, KG, MA, MD, MK, MN, NO, PT, SE, TJ, TM, TR, US, UZ
- (811) **825774**  
(111) 252949  
(220) 03.12.2003  
(151) 03.12.2003  
(511) 32  
(890) AT, BX, CH, DE, DK, IT

- (811) **825850**  
 (111) 252980  
 (220) 23.07.2003  
 (151) 23.07.2003  
 (511) 5, 29, 30  
 (890) HU, PL, RU
- (811) **834864**  
 (111) 253157  
 (220) 22.03.2002  
 (151) 27.08.2004  
 (511) 19  
 (890) AT, DE, HU, PL, SK, UA
- (811) **833642**  
 (111) 253339  
 (220) 06.06.2002  
 (151) 15.12.2003  
 (511) 9, 37, 42, 40  
 (890) AT, BX, DE, ES, FR, GB, GR, HR, HU, IT, PL, PT, RU, SI, SK, TR, UA
- (811) **830501**  
 (111) 255329  
 (220) 30.10.2002  
 (151) 07.04.2004  
 (511) 10, 20, 37  
 (890) AT, BX, CN, DE, ES, FR, GB, IT, PL, SK
- (811) **833751**  
 (111) 255792  
 (220) 15.10.2002  
 (151) 27.10.2003  
 (511) 4, 12, 35, 36, 37, 39, 40, 41, 43  
 (890) AT, DE, HR, PL, SI, SK, UA, YU
- (811) **833851**  
 (111) 257598  
 (220) 06.01.2003  
 (151) 03.06.2004  
 (511) 24, 25, 26  
 (890) DE, HU, PL, SK
- (811) **833745**  
 (111) 259576  
 (220) 27.06.2003  
 (151) 27.11.2003  
 (511) 7, 8, 10, 40  
 (890) AT, BX, CH, DE, FR, GB, HU, PL, SK
- (811) **828128**  
 (111) 259969  
 (220) 04.04.2003  
 (151) 15.03.2004  
 (511) 11, 37  
 (890) AT, BA, BG, DE, GR, HR, HU, IT, LT, PL, RU, SE, SI, SK, UA, YU
- (811) **828129**  
 (111) 259970  
 (220) 04.04.2003  
 (151) 15.03.2004  
 (511) 11, 37  
 (890) AT, BA, BG, DE, GR, HR, HU, IT, LT, PL, RU, SE, SK, UA, YU
- (811) **830154**  
 (111) 260171  
 (220) 23.07.2003  
 (151) 10.05.2004  
 (511) 31  
 (890) AT, DE, HU, PL, SK
- (811) **833768**  
 (111) 260733  
 (220) 15.07.2003  
 (151) 26.01.2004  
 (511) 9, 10, 37, 42, 40  
 (890) AT, BA, BG, BX, BY, CN, DE, EE, ES, FR, HR, HU, IT, LT, LV, MD, MK, PL, RO, RU, SI, SK, UA
- (811) **832010**  
 (111) 260774  
 (220) 16.07.2003  
 (151) 08.06.2004  
 (511) 5, 16  
 (890) BG, BY, HU, LT, LV, MD, MK, PL, RO, RU, SK, UA
- (811) **834861**  
 (111) 261532  
 (220) 30.06.2003  
 (151) 27.08.2004  
 (511) 19  
 (890) AT, DE, HU, PL, SK, UA
- (811) **834862**  
 (111) 261533  
 (220) 30.06.2003  
 (151) 27.08.2004  
 (511) 19  
 (890) AT, DE, HU, PL, SK, UA
- (811) **830536**  
 (111) 261614  
 (220) 31.07.2003  
 (151) 24.02.2004  
 (511) 6, 7, 8, 9, 11, 21, 20  
 (890) AL, AT, BA, BG, BX, BY, CH, CN, CU, DE, DK, DZ, EE, EG, ES, FI, FR, GB, HR, HU, IT, LI, LT, LV, MA, MC, MK, NO, PL, PT, RO, RU, SE, SI, SK, UA, VN, YU
- (811) **830535**  
 (111) 261615  
 (220) 31.07.2003  
 (151) 24.02.2004  
 (511) 6, 7, 8, 9, 11, 21, 20  
 (890) AL, AT, BA, BG, BX, BY, CH, CN, CU, DE, DK, DZ, EE, EG, ES, FI, FR, GB, HR, HU, IT, LI, LT, LV, MA, MC, MK, NO, PL, PT, RO, RU, SE, SI, SK, UA, VN, YU
- (811) **831663**  
 (111) 261639  
 (220) 23.07.2003  
 (151) 24.02.2004  
 (511) 25, 28, 37  
 (890) AT, BA, BG, BX, BY, CN, DE, ES, FI, FR, GR, HR, HU, IT, LT, LV, NO, PL, PT, RO, RU, SE, SI, SK, TR, UA, YU
- (811) **833773**  
 (111) 261683  
 (220) 30.07.2003  
 (151) 01.04.2004  
 (511) 16, 18, 24, 25, 28, 34, 35, 36, 37, 41, 43  
 (890) PL, SK, UA
- (811) **833523**  
 (111) 261723  
 (220) 03.09.2003  
 (151) 24.02.2004  
 (511) 12, 35  
 (890) AL, AM, AT, AZ, BA, BG, BX, BY, CH, CU, DE, DK, DZ, EE, EG, ES, FI, FR, GB, GR, HR, HU, IE, IS, IT, KG, KP, KR, KZ, LI, LT, LV, MA, MC, MD, MK, MN, NO, PL, PT, RO, RU, SD, SE, SG, SI, SK, SM, TJ, TM, TR, UA, UZ, VN, YU

- (811) **827835**  
(111) 262604  
(220) 09.10.2003  
(151) 23.03.2004  
(511) 1, 3, 5  
(890) AM, AT, AZ, BG, BY, DK, EE, FI, GE, HU, LT, LV, MD, NO, PL, RO, RU, SE, SK, UA
- (811) **830997**  
(111) 262607  
(220) 10.10.2003  
(151) 23.03.2004  
(511) 3  
(890) BA, BG, HR, HU, LT, LV, PL, RO, SI, SK, YU
- (811) **832773**  
(111) 263593  
(220) 21.10.2003  
(151) 10.05.2004  
(511) 1, 9, 11  
(890) HU, PL, RU, SK, UA, US
- (811) **833489**  
(111) 263635  
(220) 05.11.2003  
(151) 03.05.2004  
(511) 5, 10  
(890) CN, RU, UA
- (811) **833481**  
(111) 263645  
(220) 07.11.2003  
(151) 06.05.2004  
(511) 7, 9, 37  
(890) BX, CH, CN, DE, ES, FR, IT, KZ, PL, PT, RU, SK, TJ, TR, UZ, VN
- (811) **833482**  
(111) 263646  
(220) 07.11.2003  
(151) 06.05.2004  
(511) 7, 9, 37  
(890) BX, CH, CN, DE, ES, FR, IT, KZ, PL, PT, RU, SK, TJ, TR, UZ, VN
- (811) **832887**  
(111) 263656  
(220) 21.11.2003  
(151) 10.05.2004  
(511) 6, 7, 9, 11, 12  
(890) HU, PL, RU, SK
- (811) **826854**  
(111) 263665  
(220) 20.11.2003  
(151) 10.05.2004  
(511) 29  
(890) AT, BX, DE, RU, UA
- (811) **826855**  
(111) 263666  
(220) 20.11.2003  
(151) 10.05.2004  
(511) 29  
(890) AT, BX, DE, RU, UA
- (811) **825389**  
(111) 263667  
(220) 05.11.2003  
(151) 03.05.2004  
(511) 16, 29, 31, 41  
(890) AT, DE, PL, SK
- (811) **833895**  
(111) 263803  
(220) 24.09.2003  
(151) 26.05.2004  
(511) 6, 7, 8, 35, 37, 40  
(890) AT, BG, BX, BY, CH, DE, DK, ES, FI, FR, GB, GR, HR, HU, IT, LI, LV, NO, PL, PT, RO, RU, SE, SI, SK, UA, YU
- (811) **833720**  
(111) 264213  
(220) 26.11.2003  
(151) 28.06.2004  
(511) 1, 2, 3, 5  
(890) LT, PL, SK
- (811) **833427**  
(111) 264887  
(220) 12.02.2004  
(151) 23.07.2004  
(511) 5  
(890) BG, EE, LT, LV, PL, RO, RU
- (811) **833429**  
(111) 264888  
(220) 12.02.2004  
(151) 23.07.2004  
(511) 5  
(890) BG, EE, LT, LV, PL
- (811) **833428**  
(111) 264889  
(220) 12.02.2004  
(151) 23.07.2004  
(511) 5  
(890) EE, LT, LV, PL, RO

**Zrušené ochranné známky**

<b>Číslo zápisu</b>	<b>Datum zrušení</b>
168818	16.11.2004
181606	16.11.2004
181871	09.11.2004
197075	31.01.1997
197369	09.11.2004
203582	10.11.2004
205428	21.10.2004
207510	25.02.1998
207863	13.11.2004
208704	13.11.2004
212053	26.10.2004
214931	13.11.2004
215217	13.11.2004
216401	19.11.2004
216470	16.11.2004



## Úřední opravy

(111) **241449**

(210) 165148

Datum provedení změny: 25.11.2004

V souvislosti s přetříděním podle WIPO se přetřídí položka "zprostředkování smluv o prodeji a nákupu všech těchto produktů" ze tř. 41 do tř.35 jako "zprostředkování smluv o prodeji a nákupu produktů vyjmenovaných ve tř. 16".

(111) **257141**

(210) 175807

Datum provedení změny: 26.11.2004

V návaznosti na mezinárodní zápis se v seznamu položka "výtažky masové" přetřídí ze třídy 29 do třídy 30.

(111) **257142**

(210) 175809

Datum provedení změny: 26.11.2004

V návaznosti na mezinárodní zápis se přetřídí v seznamu položka "výtažky masové" ze třídy 29 do třídy 30.

(111) **252707**

(210) 181235

Datum provedení změny: 30.11.2004

Úřední oprava:

V návaznosti na mezinárodní zápis byly výrobky "pečicí formy" přetříděny ze tř. 11 do tř. 21.

(111) **255049**

(210) 182619

Datum provedení změny: 30.11.2004

V návaznosti na mezinárodní zápis byly přetříděny položky "stroje pro čištění komunikací, zejména zametače samojízdné i tažné" ze třídy 12 do třídy 7, na základě přetřídění byla vypuštěna třída 12.

(111) **252942**

(210) 184317

Datum provedení změny: 16.11.2004

Seznam výrobků a služeb se s účinností od 7.7.2004 omezuje o všechny výrobky a služby ve tř. 3 a pro ostatní výrobky a služby ve tř. 1 a 2 zůstává seznam nezměněn.

(111) **95461**

(210) 1043

Datum provedení změny: 05.11.2004

Technickým nedopadením byla tato ochranná známka v rejstříku vedena v chybném znění: "ACYLPIRIN". Správné znění je: "ACYLPYRIN".

(111) **150892**

(210) 25399

Datum provedení změny: 30.11.2004

Správné znění ochranné známky je TETRA PAK.

(111) **224313**

(210) 93350

Datum provedení změny: 26.11.2004

Na žádost vlastníka vyznačil Úřad průmyslového vlastnictví dne 26.11.2004 v rejstříku ochranných známek skutečnost, že národní zápis ochranné známky č. 224313 byl nahrazen mezinárodním zápisem č. 771539 podle článku 4 bis odst. 2) Protokolu k Madridské dohodě o mezinárodním zápisu ochranných známek pro následující výrobky a služby: (9) počítačové programy, zařízení pro záznam, přenos a reprodukci dat, zvuku a obrazu, zařízení pro zpracování dat, telefonní ústředny, modemy, multiplexní přístroje a zařízení, radiová vedení, mobilní telefony a jejich příslušenství, mobilní spínače, základní stanice, přenosová zařízení, monitory, satelitní přijímače, reproduktory a jejich části, elektrické kabely, optická vlákna.

(111) **214140**

(210) 125960

Datum provedení změny: 12.11.2004

V návaznosti na mezinárodní zápis se v seznamu přetřídí "obaloviny z polyolefinů" ze třídy 17 do třídy 16.

(111) **225422**

(210) 137882

Datum provedení změny: 30.11.2004

V návaznosti na mezinárodní zápis se přetřídí v seznamu položka renovace a recyklace kazet všeho druhu, zejména pro tiskárny, kopírky, faxy a psací stroje ze třídy 37 do třídy 40.

(111) **229606**  
(210) 147764

Datum provedení změny: 30.11.2004

Úřední oprava:

V návaznosti na mezinárodní zápis a platnost 8. verze Mezinárodního třídění výrobků a služeb byly služby "poradenská a informační činnost v oblasti vinařství a vinohradnictví" přeřazeny ze tř. 42 do tř. 44.

(111) **262011**  
(210) 192345

Datum provedení změny: 04.11.2004

V důsledku technického nedopatření byl u přihlášky ochranné známky č. 192345 uveden nesprávně seznam výrobků a služeb. Správné znění seznamu je:

(9) data, databáze a jiné informační produkty na elektronických, magnetických a optických nosičích spadajících do tř. 9, nosiče dat, zejména diskety, CD romy, magnetické disky, optické disky, DVD apod., elektronické sítě, multimediální aplikace, multimediální informační katalogy, elektronické časopisy, elektronická periodika a knihy v elektronické podobě, nahraný software na CD a DVD discích a magnetických médiích, audiovizuální programy, audio programy, hudební díla, pohledy ilustrované se zvukovou nahrávkou, nahrané zvukové a zvukově obrazové záznamy, obaly na zvukové nosiče a videokazety; (16) papír, výrobky z papíru, periodické a neperiodické publikace, knihy, časopisy, brožury, fotografie, plakáty, pohledy, kalendáře, samolepky, obtisky, nažehlovací obtisky, papírové a umělohmotné tašky, tužky, pera a pastelky, papírové obaly všeho druhu, papírové ubrousky a papírové ubrusy, papírové tácky, papírové vlajky, papírové čepice a stínítka, informační a reklamní produkty v papírové formě, data a databáze obecně na papírových nosičích, písma pro tiskárny, štočky, umělecké nebo ozdobné předměty z papíru; (35) inzertní, reklamní a propagační činnost prostřednictvím jakéhokoliv média, poskytování obchodních nebo podnikatelských informací, komerční využití Internetu, on-line inzerce, pomoc při řízení obchodní činnosti, marketing, průzkum a analýza trhu, organizování výstav a veletrhů ke komerčním a obchodním účelům, reprografické práce, odborné obchodní poradenství; (38) šíření elektronických časopisů, elektronických periodik a knih v elektronické podobě prostřednictvím počítačové sítě, Internetu, pomocí satelitů ap., výměna a šíření zpráv a informací, služby zabezpečující audiovizuální komunikaci prostřednictvím informačních a telekomunikačních sítí, kupř. počítačové sítě Internet, satelitu apod.; (41) umělecká agentura, pořádání kulturních a uměleckých akcí, setkání, výstav, soutěží, přednášek apod., pořady pro rozhlasové a televizní vysílání, ediční činnost, publikační činnost, nahrávání nosičů zvukových nebo obrazově zvukových, půjčování nahraných zvukových a nebo obrazově zvukových záznamů, tvorba a šíření audiovizuálních děl, zprostředkování v oblasti kultury, výchovy, zábavy a sportu; (42) tvorba programového vybavení (software).

(111) **259575**  
(210) 192442

Datum provedení změny: 30.11.2004

V návaznosti na mezinárodní zápis se přetřídíuje položka "upevňovací prvky klimatizační techniky" ze třídy 11 do třídy 6.

(111) **259576**  
(210) 192753

Datum provedení změny: 04.11.2004

V návaznosti na mezinárodní zápis se seznam výrobků a služeb upřesňuje náledovně: (7) vstřikovací formy, přesné strojní díly, jednoúčelové stroje; (8) nástroje střížné, ohýbací a postupové nástroje pro lisování plechových dílců, přípravky; (10) chirurgické nástroje, zejména zevní fixátory pro fixaci zápěstí nebo prstu, užívané tam, kde není možná jiná fixace; (40) zpracování kovů - montáž vstřikovacích forem, montáž plastových výlisků, montáž přesných strojních dílů, montáž jednoúčelových strojů, montáž přípravků, montáž nářadí, montáž chirurgických nástrojů, montáž zevních fixátorů pro fixaci zápěstí nebo prstu, užívané tam, kde není možná jiná fixace.

(111) **260733**  
(210) 192788

Datum provedení změny: 26.11.2004

V návaznosti na mezinárodní zápis byl seznam výrobků a služeb upraven takto: termíny "stavby pro všechna shora uvedená zařízení, přístroje, čidla, systémy a sítě, výstavba monitorovacích sítí životního prostředí, průmyslu, zemědělství a lesnictví, meteorologických observatoří a srážkoměrných sítí, včetně jejich vybavení a kompletního servisu" se přetřídíují ze tř. 37 do tř. 40.

(111) **265075**  
(210) 194036

Datum provedení změny: 03.11.2004

Správný seznam pro třídu 7 zní: ložiska pro stroje, a to ložiska, kuličková ložiska pro stroje, válečková ložiska pro stroje, radiální kuličková ložiska, axiální kuličková ložiska, axiální válečková ložiska, kuželíková ložiska, soudečková ložiska, řezací nástroje, a to řezací stroje, pilové listy (části strojů), kohouty (části strojů), vrtačky (stroje), výstružníky (stroje), nástrojářské frézky (stroje), frézy (stroje), protahovací frézy, odvalovací frézky na ozubení (stroje), vrubovací stroje, hoblovací řezné stroje na ozubená kola, ozubárenské stroje na výrobu tvářecích nástrojů, obráběcí stroje, a to kovoobráběcí stroje, brusky (stroje), leštící stroje, protahovací stroje, frézovací stroje, nástrojové protahovací brusky (stroje), přesné válce na tváření profilů, stroje na výrobu polovodičů, obráběcí centra, hydraulická čerpadla a ventily (části strojů), a to hydraulická čerpadla, zubová čerpadla, lopatková čerpadla, pístová čerpadla, pístové motory (jiné než pro pozemní vozidla), solenoidní ventily, tlakové ovládací ventily, průtokové ovládací ventily, směrové ovládací ventily, modulární ventily, elektrické proporcionální ventily, průmyslové roboty, a to průmyslové roboty pro bodové svařování, průmyslové roboty pro obloukové svařování, průmyslové roboty pro lakování. Byla nahrazena formulace "řezací nástroje elektrické", která byla v nárokováném seznamu nesprávně uvedena, za správnou "řezací nástroje, a to..."

(111)  
(210) 346899

Datum provedení změny: 16.11.2004

Z důvodu technické závady při přenosu dat k tisku byly ve Věstníku 11/2004 uvedeny neúplné údaje této přihlášky ochranné známky. Proto byla

zveřejněna v kapitole Zveřejněné přihlášky OZ tohoto Věstníku znovu.

(111)  
(210) 346913

Datum provedení změny: 16.11.2004

Z důvodu technické závady při přenosu dat k tisku byly ve Věstníku 11/2004 uvedeny neúplné údaje této přihlášky ochranné známky. Proto byla zveřejněna v kapitole Zveřejněné přihlášky OZ tohoto Věstníku znovu.

(111)  
(210) 346900

Datum provedení změny: 16.11.2004

Z důvodu technické závady při přenosu dat k tisku byly ve Věstníku 11/2004 uvedeny neúplné údaje této přihlášky ochranné známky. Proto byla zveřejněna v kapitole Zveřejněné přihlášky OZ tohoto Věstníku znovu.

(111)  
(210) 346894

Datum provedení změny: 16.11.2004

Z důvodu technické závady při přenosu dat k tisku byly ve Věstníku 11/2004 uvedeny neúplné údaje této přihlášky ochranné známky. Proto byla zveřejněna v kapitole Zveřejněné přihlášky OZ tohoto Věstníku znovu.

(111)  
(210) 346914

Datum provedení změny: 16.11.2004

Z důvodu technické závady při přenosu dat k tisku byly ve Věstníku 11/2004 uvedeny neúplné údaje této přihlášky ochranné známky. Proto byla zveřejněna v kapitole Zveřejněné přihlášky OZ tohoto Věstníku znovu.