

OBSAH

Zveřejněné přihlášky vynálezů	3
Udělené patenty (č. 295144 - 295299)	22
Evropské patentové přihlášky a evropské patenty s účinky pro Českou republiku	43
Zapsané užité vzory (č. 15301 - 15384)	50
Zapsané průmyslové vzory (č. 32711 - 32779)	61
Zapsané topografie (č.)	
Dodatková ochranná osvědčení pro léčiva a pro přípravky na ochranu rostlin	108
Úřední rozhodnutí a oznámení	109

CONTENTS

Published Patent Application	3
Granted Patents (Nr. 295144 - 295299)	22
European patent applications and European patents with effects for the Czech Republic	43
Registered Utility Models (Nr. 15301 - 15384)	50
Registered Industrial Designs (Nr. 32711 - 32779)	61
Registered Topographies (Nr.)	
Supplementary Protection Certificates for Medicaments and Plant Protection Products	108
Official decisions and announcements	109

Kódy pro označování jednotlivých druhů dokumentů

Přihlášky vynálezů zveřejněné podle zákona č. 527/1990 Sb.	- kód A3	Zapsaná autorská osvědčení po odtajnění	- kód B1
Udělené patenty podle zákona č. 527/1990 Sb.	- kód B6	Zapsané užité vzory podle zákona č. 478/1992 Sb.	- kód U1

Číselné INID kódy pro označování bibliografických dat

(11) - číslo patentu/zápisu/osvědčení	(54) - název
(15) - datum zápisu průmyslového vzoru	(55) - vyobrazení průmyslového vzoru
(21) - číslo přihlášky/žádosti	(57) - anotace
(22) - datum podání přihlášky/žádosti	(68) - číslo základního patentu
(23) - údaje o výstavní prioritě	(71) - označení přihlašovatele/žadatele
(28) - počet průmyslových vzorů	(72) - označení původce
(31) - číslo prioritní přihlášky	(73) - označení majitele/vlastníka
(32) - datum podání prioritní přihlášky	(74) - označení zástupce
(33) - země priority	(86) - číslo mezinárodní přihlášky
(40) - datum zveřejnění přihlášky vynálezu	(87) - číslo mezinárodního zveřejnění
(45) - datum zveřejnění zapsaného průmyslového vzoru	(92) - číslo, datum a orgán registrace
(47) - datum zveřejnění udělení patentu a zápisu užitého vzoru, datum zápisu užitého vzoru, datum oznámení udělení evropského patentu v Evropském patentovém věstníku	(94) - doba platnosti osvědčení
(51) - mezinárodní patentové třídění / Locarnské třídění průmyslových vzorů	(95) - označení přípravku
	(96) - datum podání a číslo evropské patentové přihlášky
	(97) - datum zveřejnění a číslo zveřejnění evropské patentové přihlášky v Evropském patentovém věstníku, číslo evropského patentu

Kódy pro kódování záhlaví oznámení publikovaných ve Věstníku (Standard WIPO ST 17)

BB9A	zveřejněné přihlášky vynálezů	MK4A	zánik patentů uplynutím doby platnosti
FG1K	zapsané užité vzory	MK4F	zánik autorských osvědčení uplynutím doby platnosti
FG4A	udělené patenty	MK4Q	zánik průmyslového vzoru uplynutím doby ochrany
FG4Q	zapsané průmyslové vzory	MM4A	zánik patentů pro nezaplacení ročních poplatků
LD3K	částečný výmaz užitého vzoru	MM4F	zánik autorských osvědčení pro nezaplacení ročních poplatků
LD4Q	částečný výmaz průmyslového vzoru	ND1K	prodloužení platnosti užitého vzoru
MA4A	zánik patentu vzdáním se	ND4Q	obnova doby ochrany průmyslového vzoru
MA4F	zánik autorských osvědčení vzdáním se	PA4A	změna autorského osvědčení na patent
MC3K	výmaz užitého vzoru	PC9A	změna dispozičního práva k vynálezu
MC4A	zrušení patentu	PD1K	převod práv a ostatní změny majitelů užitého vzoru
MC4F	zrušení autorského osvědčení	PD4A	převod práv a ostatní změny majitelů patentů
MC4Q	výmaz průmyslového vzoru	PD4Q	převod práv a ostatní změny vlastníků průmyslových vzorů
MH1K	zánik užitého vzoru vzdáním se	QA9A	nabídka licence
MH4A	částečné zrušení patentu	SB4A	zapsané patenty do rejstříku po odtajnění
MH4F	částečné zrušení autorského osvědčení	SB4F	zapsaná autorská osvědčení do rejstříku po odtajnění
MH4Q	zánik průmyslového vzoru vzdáním se		
MK1K	zánik užitého vzoru uplynutím doby platnosti		

Opravy Změny Různé

Opravy u přihlášek vynálezů s žádostí o udělení patentu

HA9A	jmenování vynálezce	HF9A	oprava dat
HB9A	oprava jmen	HG9A	oprava chyb v třídění
HC9A	změna jmen	HH9A	oprava nebo změna všeobecně
HD9A	oprava adres	HK9A	tiskové chyby v úřed. věstnících
HE9A	změna adres		

Opravy ochranných dokumentů

patenty	autorská osvědčení	užité vzory	průmyslové vzory
TA4A	TA4F	TA1K	TA4Q
TB4A	TB4F	TB1K	TB4Q
TC4A	TC4F	TC1K	TC4Q
TD4A	TD4F	TD1K	TD4Q
TE4A	TE4F	TE1K	TE4Q
TF4A	TF4F	TF1K	TF4Q
TG4A	TG4F	TG1K	TG4Q
TH4A	TH4F	TH1K	TH4Q
TK9A	TK9F	TK1K	TK4Q

jmenování vynálezce
oprava jmen
změna jmen
oprava adres
změna adres
oprava dat
oprava chyb v třídění
oprava nebo změna všeobecně
tiskové chyby v úřed. věstnících

Dvoupísmenné kódy pro označování zemí a mezinárodních organizací použité ve věstníku

AT	Rakousko
AU	Austrálie
BE	Belgie
BR	Brazílie
BV	Bouvet
CA	Kanada
CH	Švýcarsko
CZ	Česká republika
DE	Spolková republika Německo
DK	Dánsko
EM	Evropské společenství (OHIM)
EP	Evropský patent
ES	Španělsko
FI	Finsko
FR	Francie
GB	Velká Británie
IE	Irsko
IL	Izrael
IT	Itálie
JP	Japonsko
LI	Lichtenštejnsko
LU	Lucembursko
NL	Nizozemí
NO	Norsko
RU	Ruská federace
SE	Švédsko
SK	Slovensko
US	Spojené státy americké
VE	Venezuela
VG	Panenské ostrovy (Britské)
WO	WIPO
XY	Neuvedeno
ZA	Jižní Afrika

Dvoupísmenné kódy pro označování států USA použité ve věstníku

CA	California
CO	Colorado
CT	Connecticut
DE	Delaware
FL	Florida
GA	Georgia
IL	Illinois
MA	Massachusetts
MI	Michigan
MN	Minnesota
MO	Missouri
NC	North Carolina
NJ	New Jersey
NY	New York
OH	Ohio
PA	Pennsylvania
TN	Tennessee
TX	Texas
WI	Wisconsin

BB9A Zveřejněné přihlášky vynálezů - přehled podle čísel přihlášek

Dále uvedené přihlášky vynálezů byly zveřejněny dnem, uvedeným ve Věstníku podle zákona č. 527/1990 Sb., o vynálezech a zlepšovacích návrzích, ve znění pozdějších předpisů, a jsou k dispozici v patentové knihovně Úřadu průmyslového vlastnictví, Antonína Čermáka 2a, 160 68, Praha 6.

1998-2701	D 04 H 13/00
2003-1778	D 01 H 13/32
2003-2717	B 09 B 3/00
2003-2832	D 04 B 9/06
2003-2864	A 01 C 1/08
2003-2873	E 03 F 5/22
2003-2884	C 03 C 17/10
2003-2885	G 01 R 27/02
2003-2919	A 61 K 31/13
2003-2923	D 01 H 1/42
2003-2925	H 04 M 3/42
2003-2929	A 61 L 2/18
2003-2931	E 04 B 1/74
2003-2939	B 23 Q 7/00
2003-2953	H 04 M 3/42
2003-2955	F 21 V 7/00
2003-2968	C 09 K 21/00
2003-2979	E 01 D 19/08
2003-2987	F 41 H 9/10
2003-3011	G 01 F 1/66
2003-3012	D 03 D 15/00
2003-3026	A 62 C 4/02
2003-3027	A 47 L 5/00
2003-3028	E 06 B 3/04
2003-3030	E 01 C 7/22
2003-3031	F 02 B 33/26
2003-3042	A 23 L 1/29
2003-3043	B 23 Q 5/04
2003-3062	F 16 C 17/02
2003-3063	B 60 R 25/00
2003-3073	B 61 L 1/00
2003-3083	E 04 H 4/10
2003-3141	B 65 D 43/08
2003-3210	H 01 P 1/00
2003-3294	A 61 K 9/32
2003-3445	C 02 F 1/28
2003-3466	A 61 K 39/00
2003-3576	B 65 D 41/34
2004-61	C 07 D 495/04
2004-152	C 23 C 26/00
2004-162	C 07 F 5/02
2004-262	A 61 K 31/192
2004-263	F 16 D 41/02
2004-338	G 01 N 27/22
2004-434	B 01 D 24/36
2004-468	C 04 B 30/02
2004-520	B 32 B 27/40
2004-695	C 12 N 5/02
2004-927	B 65 B 25/06
2004-993	C 23 C 14/26
2004-1057	D 01 H 13/00
2004-1063	E 05 D 15/16
2004-1068	B 22 F 7/00
2004-1227	H 04 M 1/73
2004-1232	B 22 D 39/06
2004-1248	E 01 C 11/00
2005-36	B 32 B 17/10
2005-103	C 02 F 1/28
2005-126	B 24 B 13/005
2005-142	F 03 D 1/06
2005-146	G 11 B 7/24
2005-147	F 02 B 1/12
2005-148	F 01 N 3/20
2005-149	C 07 D 495/04
2005-179	G 11 B 20/12
2005-195	G 01 L 1/22

Zveřejněné přihlášky vynálezů - řazené podle MPT

- 7 (51) **A 01 C 1/08**
 (21) **2003-2864**
 (71) CSĚMI Vojtech, Vítkov, CZ
 CSĚMI Arpád, Velké Kosihy, SK
 (72) Csémi Vojtech, Vítkov, CZ
 Csémi Arpád, Velké Kosihy, SK
 (54) **Mořicí zařízení na obiloviny**
 (22) 20.10.2003
 (57) Mořicí zařízení obsahuje naklápěcí páteřový rám (8), na kterém je uspořádán míchací buben (1) včetně hnacího motoru (15), násypka (6) se škrticí klapkou (2) a rozprašovací tryskou (17) a výsypka (7), na kterou navazuje rozváděcí šoupátko (19) a hrdlo (18) pro pytlování. Míchací buben (1) je uvnitř opatřen alespoň jednou řadou gravitačních žebér (3) se šikmo uspořádanými nabíracími lopatkami (4). Mořicí zařízení je vhodné pro moření obilí o různých velikostech zrna.
- (74) Egon Kühnel, patentový zástupce, Oblá 56, Brno, 63400

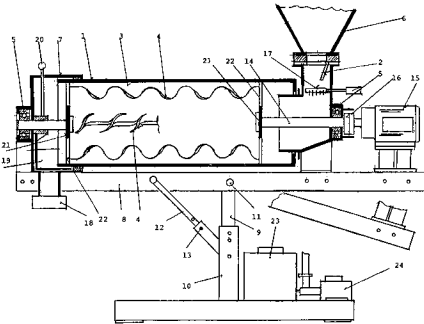

- 7 (51) **A 23 L 1/29, A 61 K 35/78**
 (21) **2003-3042**
 (71) NATURPRODUKT CZ SPOL. S R. O., Šestajovice, CZ
 (72) Škottová Nina Doc. RNDr. CSc., Bedihošť, CZ
 Ulrichová Jitka Prof. RNDr. CSc., Olomouc, CZ
 Šimánek Vilím Prof. MUDr. CSc., DrSc., Olomouc, CZ
 Krajíček Milan PharmDr., Opava, CZ
 Adamec Karel Ing., Horní Bludovice, CZ
 (54) **Potravinový doplněk na bázi silymarinu**
 (22) 10.11.2003
 (57) Potravinový doplněk na bázi silymarinu, přispívající ke zkvalitnění diety s pozitivním účinkem na snížení rizika civilizačních onemocnění, obsahuje jako účinné složky směs 10 až 90 % hmotnostních standardizované frakce flavanolignanů z extraktu ostropeře mariánské (Cardui mariae fructus extractum siccum) a 90 až 10 % hmotnostních galenicky upravené sušené hlízy jakonu (Smallanthus sonchifolius). Výhodně jsou jeho účinné složky smísány až s 20-ti násobným hmotnostním množstvím fyziologicky neškodného vehikula.
- (74) ing. Petr Soukup, Švédská 3, Olomouc, 77200

- 7 (51) **A 47 L 5/00, A 47 L 9/00**
 (21) **2003-3027**
 (71) ETA A. S., Hlinsko, CZ
 (72) Veverka Zdeněk Mg. A., Praha, CZ
 Hegr Martin Ing., Ždírec nad Doubravou, CZ
 (54) **Skříň vysavače**
 (22) 06.11.2003
 (57) Řešení se týká skříňové vysavače (1), sestávající ze spodní části (11) a vrchní části (12), kde alespoň vrchní část (12) obsahuje alespoň dva samostatně výrobitelné díly, přičemž alespoň jeden z dílů (121, 1211, 122) horní části (12) skříňové vysavače (1) má vnější povrch vytvořen alespoň se dvěma hodnotami drsnosti.
- (74) Ing. Jana Vandělíková, Hradební 3, Praha, 11000

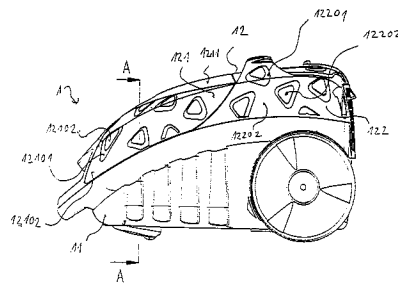

- 7 (51) **A 61 K 9/32, A 61 K 9/22, A 61 K 31/135**
 (21) **2003-3294**
 (71) Zentiva, a.s., Praha 10, CZ
 (72) Vladovičová Beáta PharmDr., Hlohovec, SK
 Lehocký Mikuláš PharmDr., Hlohovec, SK
 Kormanová Viera Ing., Hlohovec, SK
 Hubinová Viera Mgr., Hlohovec, SK
 (54) **Potahovaná tableta s obsahem venlafaxinu nebo jeho soli s řízeným uvolňováním**
 (22) 03.12.2003
 (57) Potahovaná tableta s obsahem venlafaxinu s řízeným uvolňováním, která ve svém jádře obsahuje venlafaxin, popřípadě jeho sůl s anorganickou nebo karboxylovou kyselinou, v množství 20 až 60 % hmotnostních, hydrofilní polymer v množství 30 až 70 % hmotnostních, vztaženo na hmotnost jádra, a 1 až 3 % hmotnostní vodou špatně prostupného nebo neprostupného polymeru ve svém potahu, a způsob její výroby.
- (74) Ing. Ivana Jirotková, Nad Štolou 12, Praha 7, 17000

- 7 (51) **A 61 K 31/13**
 (21) **2003-2919**
 (71) PLIVA-LACHEMA A.S., Brno, CZ
 (72) Franc Aleš Mgr., Brno, CZ
 Žaludek Bořek RNDr., Brno, CZ
 Kubát Martin Ing., Brno, CZ
 Petrovičová Anna, Brno, CZ
 Nucová Ludmila, Řídeč, CZ
 (54) **Farmaceutická kompozice obsahující účinnou látku tvořenou memantin hydrochloridem**
 (22) 23.10.2003
 (57) Předmětné řešení se týká farmaceutické kompozice obsahující účinnou látku, tvořenou memantin-hydrochloridem, plnivo a případně alespoň jednu další farmaceuticky přijatelnou pomocnou látku, jejíž podstata spočívá v tom, že jako alespoň část plniva obsahuje látku zvolenou z množiny zahrnující polysacharidy, zejména celulózu a její deriváty nebo/a škrob a jeho deriváty, a uhličitany, fosforečnany a sírany kovů alkalických zemin, zejména hořčíku nebo/a vápníku.
- (74) Ing. Jan Kubát, Přístavní 24, Praha 7, 17000

- 7 (51) **A 61 K 31/192, A 61 K 31/724, A 61 K 9/08**
 (21) **2004-262**
 (71) I. Q. A., a. s., Praha, CZ
 (72) Svoboda Michal RNDr., Praha, CZ
 Svobodová Xenie RNDr., Praha, CZ
 (54) **Stabilní, chuťově přijatelné sirupy obsahující ibuprofen a způsob jejich přípravy**
 (22) 20.02.2004
 (57) Řešení se týká stabilních, chuťově přijatelných sirupů pro orální podávání obsahujících S(+)-ibuprofen, hydroxypropyl-beta-cyklodextrin, alespoň jedno sladidlo a vodu, popřípadě éterické oleje. Rovněž je zahrnuje způsob přípravy uvedených sirupů, při němž se krystalický S(+)-ibuprofen rozpustí ve vodném roztoku hydroxypropyl-beta-cyklodextrinu a upraví se na požadovanou koncentraci S(+)-ibuprofenu přidáním vodného roztoku směsi sladidel a/nebo vodných roztoků jednotlivých sladidel a popřípadě vody. Pokud sirup obsahuje éterické oleje postupuje se tak, že se krystalický S(+)-ibuprofen rozpustí ve vodném roztoku hydroxypropyl-beta-

cyklodextrinu, vzniklý roztok se smísí s roztokem éterického oleje v některém ze sladidel nebo v jejich směsi, s výhodou ve směsi glycerolu a 70 % vodného roztoku sorbitolu a upraví se na požadovanou koncentraci S(+)-ibuprofen přidáním vodného roztoku směsi sladidel a/nebo vodných roztoků jednotlivých sladidel a popřípadě vody.

(74) Ing. Marta Gabrielová, Třída Politických vězňů 7, Praha 1, 11000

7 (51) **A 61 K 39/00, A 61 K 39/02, A 61 K 49/00, A 01 N 63/00, C 12 N 1/00, C 12 N 1/20**

(21) **2003-3466**

(71) PFIZER PRODUCTS INC., Groton, CT, US

(72) Keich Robin Lee, Groton, CT, US

Sabbadini Lisa Grace, Groton, CT, US

(54) **Vakcína pro léčení nebo prevenci choroby nebo poruchy u zvířete, která je vyvolána infekcí Mycoplasma hyopneumoniae**

(22) 07.06.2002

(32) 02.07.2001

(31) 2001/302636

(33) US

(86) PCT/IB2002/002121

(87) WO 2003/003941

(57) Použití Mycoplasma hyopneumoniae pro výrobu vakcíny pro léčení nebo prevenci choroby nebo poruchy u zvířete, která je vyvolána infekcí Mycoplasma hyopneumoniae, přičemž vakcína se podává zvířeti jednorázově. Vakcína se zpravidla podává zvířeti o stáří asi tři až deseti dnů. Vakcínou Mycoplasma hyopneumoniae může být inaktivovaná nebo modifikovaná živá vakcína obsahující celé buňky nebo jejich části, podjednotková vakcína nebo NA nebo DNA vakcína. Vakcína může být připravená synteticky nebo rekombinantně.

(74) JUDr. Jan Matějka, Národní 32, Praha, 11000

7 (51) **A 61 L 2/18, A 46 B 17/06**

(21) **2003-2929**

(71) VÁŇA Aleš MUDr., Pelhřimov, CZ

PROCHÁZKA Jan MUDr., Praha, CZ

(72) Váňa Aleš MUDr., Pelhřimov, CZ

Procházka Jan MUDr., Praha, CZ

(54) **Zařízení na dezinfekci, především pro zubní kartáčky**

(22) 24.10.2003

(57) Řešení se týká zařízení pro dezinfekci, především pro zubní kartáčky, obsahujícího zásobník dezinfekčního roztoku, dopravní ústrojí dezinfekčního roztoku a alespoň jeden dezinfekční prostor. Dezinfekční prostor (2) obsahuje alespoň jednu trysku (21) s přívodem dezinfekčního roztoku a ovladač (32) přívodu dezinfekčního roztoku k tryskám (21), přičemž ovladač (32) je upraven svým tvarem a umístěním pro ovládání hlavou zubní kartáčky (4) nebo obdobného předmětu. Ovladač (32) může být s výhodou uložen ve vedení s pohybovou dráhou svislého směru, nebo směru s odchylkou nejvýše 20 úhlových stupňů od svislého směru.

(74) Ing. Jana Vanděliková, Hradební 3, Praha, 11000

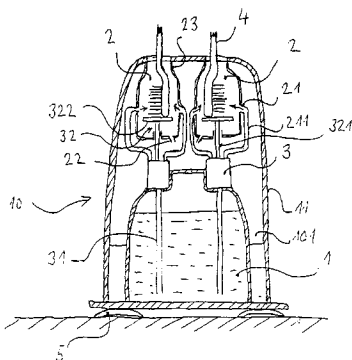

7 (51) **A 62 C 4/02, A 62 C 2/06**

(21) **2003-3026**

(71) JIŘÍ BĚLOHRADSKÝ BESOPOK, Praha, CZ

(72) Bělohradský Jiří, Praha, CZ

(54) **Požární uzávěr**

(22) 06.11.2003

(57) Požární uzávěr je tvořen skříní (2), k níž jsou zaústěna dvě vzduchotechnická potrubí (4), a uzavíracím listem (1), opatřeným dvěma propouštěcími otvory (11). S ovládacím listem (1) je spřažen ovládací mechanismus (3), při jehož aktivování v případě požárního nebezpečí se najednou uzavřou obě vzduchotechnická potrubí (4).

(74) Ing. Libor Šimek, Kartouzská 4, Praha 5, 15099

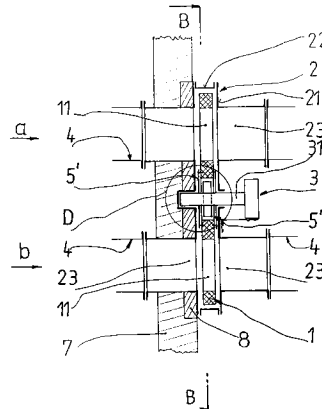

7 (51) **B 01 D 24/36, C 02 F 3/04**

(21) **2004-434**

(71) Šplíchal Milan, Lipeč, CZ

(72) Šplíchal Milan, Lipeč, CZ

(54) **Vztlakový spongilitový filtr a způsob jeho výroby**

(22) 29.03.2004

(57) Předmětem řešení je vztlakový spongilitový filtr pro odstraňování nečistot z kapaliny, jako je voda, který obsahuje vrstvy kameniva (4, 5, 9, 10), které jsou od sebe odděleny vrstvami zkamenělé mořské houby (6, 7, 8), přičemž jednotlivé vrstvy mají určenou skladbu. Tento filtr se vyrábí tak, že se na izolační fólii (1) a geotextilii (2) položí jednotlivé vrstvy, které se zarovnají na určitý horní povrch, který je v podstatě vodorovný, za vzniku vrstev o požadované tloušťce. Voda se přivádí odspodu trubkami (3) a stoupá řízeným průtokem na hladinu (11).

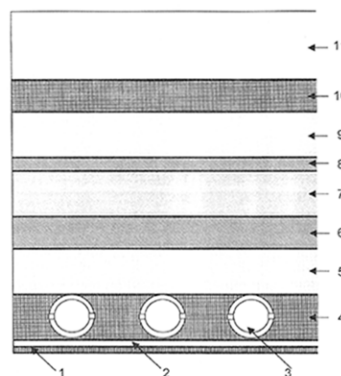

7 (51) **B 09 B 3/00**

(21) **2003-2717**

(71) ACCOZ s.r.o., Ústí nad Labem, CZ

(72) Zarembo Vlastimil RNDr., Česká Kamenice, CZ

(54) **Způsob tepelného odstraňování kontaminujících látek z pevných materiálů a zařízení k provádění tohoto způsobu**

(22) 06.10.2003

(57) Způsob tepelného odstraňování kontaminujících látek z pevných materiálů, se provádí zahříváním pevného materiálu na teplotu, při které se odstraňovaná kontaminující látka odpařuje. Po vložení pevného kontaminovaného materiálu do zařízení se odčerpává vzduch pro vytvoření podtlaku v systému, načež se začne recirkulovat zbylý vzduch a odstraňuje se z něj kyslík a pevný materiál se začne zahřívát, až se kontaminující látka začne odpařovat. Odpařená kontaminující látka se potom

vede v proudu nosného plynu do kondenzačního členu, ve kterém se zkapalňuje a odvádí se. Zařízení pro tepelné odstraňování kontaminujících látek k provádění tohoto způsobu obsahuje podtlakovou desorpční pec (1), na kterou je napojena vývěva (3) pro odčerpávání vzduchu z pece a recirkulační potrubí, které obsahuje kondenzační člen. V podtlakové desorpční peci (1) nebo v recirkulačním potrubí (2) je uspořádán pohlcovač (5) kyslíku a za kondenzačním členem (6) je v recirkulačním potrubí (2) uspořádán suchý filtr (7).

- (74) Patentová kancelář Pavlica & Pavlica, Ing. Tomáš Pavlica, Pecharova 10, Praha, 14000

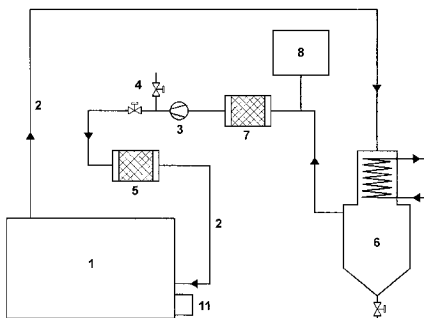

- 7 (51) **B 22 D 39/06, B 22 D 17/30, B 22 D 41/12, B 22 D 45/00, B 22 D 35/00**

(21) **2004-1232**

(71) HOEI SHOKAI CO., LTD., Toyota-shi, JP

(72) Tsuyoshi Abe, Toyota-shi, JP

Hitoshi Mizuno, Toyota-shi, JP

- (54) **Kontejner k přechovávání a přepravě roztaveného kovu ke zpracovatelskému místu a způsob jeho výroby**

(22) 02.06.2003

(32) 31.05.2002, 02.12.2002

(31) 2002/160635, 2002/350568

(33) JP, JP

(86) PCT/JP2003/006957

(87) WO 2003/001646

- (57) Kontejner (1) je vytvořen k přechovávání a přepravě roztaveného kovu z továrny, produkující roztavený kov jako jsou roztavené slitiny hliníku a podobně do továrny, která používá roztavený kov, přičemž roztavený kov je v ní skladován a dodáván k místu použití pomocí tlakových diferencí. Kontejner (1) obsahuje kostru (1a) a vyložení (2) opatřené průchodem pro proudící roztavený kov, jehož alespoň část je obklopena součástí omezující průtok plynu. Průtokové potrubí (34) obklopující cestu (9) průtoku, je například vyrobeno z kovu a jeho vnitřek má vrstvu vyložení (34b) vytvořenou ze žárovzdorné součásti. Potrubí (34) může být konstruováno z keramiky. Při této konstrukci, vytvoří-li se ve vyložení (2) kontejneru praskliny nebo něco podobného, cesta (9) průtoku je vymezena a tím je zajištěn ustálený způsob dodávání roztaveného kovu.

- (74) PATENTSERVIS Praha, a.s., Jivenská 1273/1, Praha 4, 14021

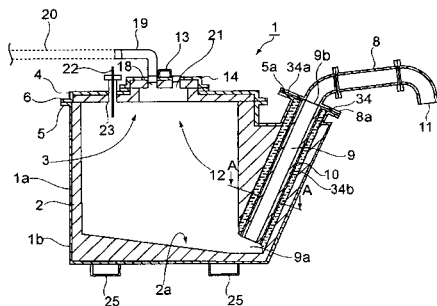

- 7 (51) **B 22 F 7/00**

(21) **2004-1068**

(71) SECO TOOLS AB, Fagersta, SE

(72) Ruppí Sakari, Fagersta, SE

Dahlund Silvia, Söderbärke, SE

Zackrisson Jenni, Fagersta, SE

- (54) **Vložka řezného nástroje s ochrannou vrstvou pro hrubé soustružení**

(22) 25.10.2004

(32) 27.10.2003

(31) 2003/0302842

(33) SE

- (57) Vložka řezného nástroje obsahuje slinitý karbid a ochrannou vrstvu. Slinitý karbidový substrát zahrnuje karbid wolframu, 7 - 12 % hmotn. Co, 5 - 11 % hmotn. kubických karbidů kovů ze skupin IVb, Vb a VIb, s vazebnou fází, která je vysoce obohacena kobaltem. Fáze karbidu wolframu má střední řeznou délku 0,7 - 1,4 μm . Ochranná vrstva zahrnuje alespoň jednu 2 - 12 μm tlustou vrstvu $\alpha\text{-Al}_2\text{O}_3$, skládající se ze sloupcových zrn s koeficienty textury TC(012) > 2,2; TC(104), TC(110), TC(113), TC(116) všechny < 0,4.

- (74) Společná advokátní kancelář Zelený Švorčík Kalenský a partneři, JUDr. Petr Kalenský, Hálkova 2, Praha 2, 12000

- 7 (51) **B 23 Q 5/04, B 23 P 23/02**

(21) **2003-3043**

(71) TAJMAC-ZPS, A. S., Zlín, CZ

(72) Sláma Pavel Ing., Zlín, CZ

Valerián Robert Ing., Bilovice, CZ

- (54) **Zařízení pro připojení pohonu přídatného rotačního pohybu**

(22) 10.11.2003

- (57) Zařízení sestává z ozubeného věnce (2), uloženého svně na přírubě (1), osazené hydraulickými rozvody a pevně propojené s upínací deskou obrobku (15). Ozubený věnec (2) je osazen nejméně jedním svazkem talířových pružin (3), vedených vodicím kolíkem (4) a pevně spojen s přírubou (1) prostřednictvím nejméně jednoho čepu (5). Čep (5) je osazen pístem (6) a zajištěn proti pohybu zajišťovacím pístkem (8), svně uloženým v přírubě (1). V dutině příruby (1) je pevně uložen rozváděcí kotouč (9) s rozvodnými kanálky (k1, k2, k3) a osazený nejméně jednou rychlospojkou (10). Rychlospojka (10) je současně uložena v desce (11), ovládané válcem (12), který je uložen v rozvodné kostce (13). Rozvodná kostka (13) je ukotvena v zadní části zařízení pevně v rámu (14).

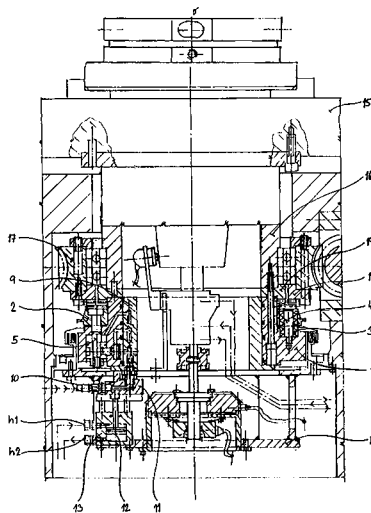

- 7 (51) **B 23 Q 7/00**

(21) **2003-2939**

(71) BERNARD Josef, Jičín, CZ

(72) Bernard Josef, Jičín, CZ

- (54) **Paletový způsob obrábění**

(22) 26.10.2003

- (57) Pracoviště je sestaveno ze skladu (1) palet, přípravný (2) palet, obrobny (3) a jiných pracovišť (svařovna, montážní dílna atd.). Ve skladu (1) palet jsou na stojanech (5) umístěny palety (6) určitých modifikovaných řad. V přípravně (2) palet je na paletovém upínači (7) usazena paleta (6) a do ní na technologickou základnu upnut obrobek (4). Jeřábem (9) s mikrozdvihem a speciálním závěsem je paleta (6) s obrobkem (4) přemístěna do

obrobny (3) a založena do stroje, který je vybaven paletovým upínačem (9) stroje. Horizontálně pracující stroj provede obrábění vodorovných operací a pro další operace se naklopí paletový upínač (8) stroje tak, aby obrábění mohlo probíhat opět horizontálně a zajistil se optimální odvod třísek. Naklápěcí a otočné zařízení paletového upínače (8) stroje umožní provedení operací i v dalších osách. Měření a kontrola obrobku (4) se provede přímo na stroji odměřovací sondou (10) s přenosem signálu. Tento způsob organizace pracoviště je možné rozšířit o zákaznické centrum (12) a provádět obrábění na zakázku.

(74) Dipl. Ing. Margita Nedomlelová, Štrauchova 932, Jičín, 50601

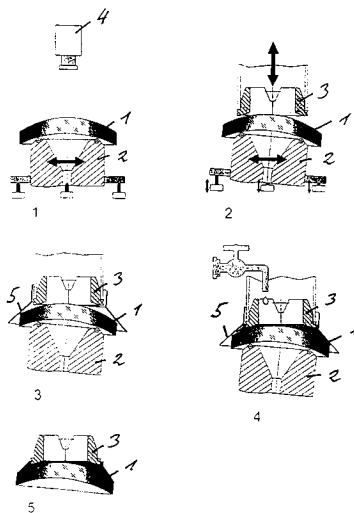
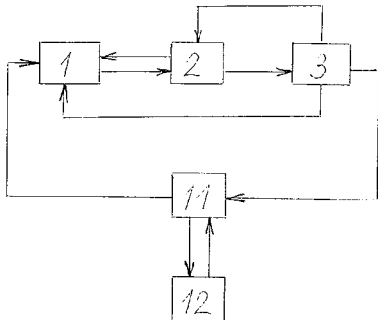

- 7 (51) **B 24 B 13/005**
 (21) **2005-126**
 (71) Rodenstock GmbH, München, DE
 (72) Rohr Dieter, Regen, DE
 (74) Simke Andreas, Kirchberg, DE
- (54) **Plně automatický způsob blokování optických čoček**
 (22) 29.07.2003
 (32) 29.07.2002
 (31) 2002/10234628
 (33) DE
 (86) PCT/DE2003/002557
 (87) WO 2004/015482
 (57) Způsob ukládání, popřípadě blokování optické čočky (1) a zejména brýlového skla pro další operace jejího opracování, jako je opracování dosud nedokončené plochy a/nebo opracování okraje optické čočky (1), sestává z následujících kroků. Optická čočka (1) se vloží do úložného zařízení (2) tak, že plocha, na které má být optická čočka uložena, popřípadě blokována, se nachází nahoře, úložné zařízení (2) s na něm uloženou optickou čočkou (1) se polohuje vůči blokovacímu prvku (3), který se po polohování nasadí na blokovanou plochu optické čočky (1) a na kterém je optická čočka (1) uložena v průběhu následujících operací opracování, na blokovací prvek (3), který je opatřen průchozím otvorem, a na optickou čočku (1) se nasadí těsnicí manžeta (5) tak, že tato vymezuje bočně a směrem dolů uzavřený, avšak nahoře otevřený odlévací prostor, odlévací prostor se shora skrze průchozí otvor vyplní odlévacím materiálem, a po ztuhnutí odlévacího materiálu se blokována optická čočka (1) vyjme z úložného zařízení (2).
- (74) UNIPATENT, Ing. Jiří Chlustina, Jana Masaryka 43-47, Praha 2, 12000

- 7 (51) **B 32 B 17/10, C 08 K 5/00**
 (21) **2005-36**
 (71) HT TROPLAST AG, Troisdorf, DE
 (72) Keller Uwe, Siegburg, DE
 (74) Stenzel Holger, Hennef, DE
- (54) **Polyvinylbutyralové fólie obsahující plastifikační činidlo**
 (22) 19.06.2002
 (32) 19.06.2001
 (31) 2001/10129422
 (33) DE
 (86) PCT/DE2002/002231
 (87) WO 2002/102591
 (57) Použití triethylenglykolu di-2-ethylhexanoatu, zkráceně 3G8 nebo 3GEH nízkopolárního změkčovadla pro polyvinylbutyralové fólie (PVB fólie) bylo doposud omezeno na PVB fólie s obsahem polyvinylalkoholu (PVOH) nižším než 19,5 % hmotn.. Řešení navrhuje použití jednoho nebo více neiontových povrchově aktivních činidel jako aditiva zvyšujícího rozpustnost neboli kompatibilitu nízkopolárního změkčovadla v PVB pryskyřici. V důsledku toho je možné použít nízkopolární změkčovadla, jako například 3G8, i ve směsích na bázi standardního PVB. Použité neiontové povrchově aktivní činidlo obsahuje poly-ethoxylovaný alifatický nebo aromatický alkohol obsahující alespoň 6 atomů uhlíku v uvedené alkoholové frakci s průměrným stupněm ethoxylace 2 nebo vyšším. Řešení se používá pro změkčené PVB směsi, zejména pro směsi na bázi standardních PVB, při výrobě fólií pro laminované bezpečnostní sklo.
- (74) Čermák Hořejš Myslíl a spol., JUDr. Karel Čermák, advokát, Národní 32, Praha 1, 11000

- 7 (51) **B 32 B 27/40, B 32 B 7/02**
 (21) **2004-520**
 (71) Sindat, spol. s r. o., Praha, CZ
 (72) Frýbert Bořivoj Ing., Praha, CZ
 (74) Šlais Zdeněk Ing., Čáslav, CZ
- (54) **Sendvičová deska na bázi kamene**
 (22) 20.04.2004
 (57) Sendvičová deska podle řešení sestává z desky na bázi umělého nebo přírodního kamene, který je z rubové strany pevně spojený s polyuretanovou hmotou a vytváří tak pevné souvrství. S výhodou je polyuretanová hmota na rubové straně pevně spojená s materiálem ve formě sítě z materiálů s nízkou tepelnou průtažností a všechny vrstvy vytváří pevné souvrství.
- (74) Ing. Květoslava Kubíčková, Doubravčická 2201, Praha 10, 10000

- 7 (51) **B 60 R 25/00**
 (21) **2003-3063**
 (71) HRABAL Lubomír, Brno, CZ
 (72) Hrabal Lubomír, Brno, CZ
 (54) **Zamykací zařízení**
 (22) 11.11.2003

- (57) Zamykací zařízení, zvláště k ochraně vozidel proti jejich odcizení, zahrnující v ochranném pouzdru (1) uloženou válcovou zámkovou vložku (2) s otočným bubínkem (3) pro klíč a posuvný zamykací prvek (4), má mezi válcovou zámkovou vložkou (2) a vnitřkem ochranného pouzdra (1) otočně uloženo válcové mezikruží (5) nebo jeho segment, spřažené pomocí ramene (6) s otočným bubínkem (3), přičemž v plášti válcového mezikruží (5) je vytvořena šikmo k jeho podélné ose probíhající unášecí drážka (7) pro záběrový čep (8) spojeného s posuvným zamykacím prvkem (4) suvně uloženého v podélné drážce (9) na tělese válcové zámkové vložky (2); válcové mezikruží (5) obsahuje alespoň jeden radiální výřez (10) pro prostup spojovacího kolíku (11) ochranného pouzdra (1) a tělesa válcové zámkové vložky (2), přičemž rozsah obvodu radiálního výřezu (10) koresponduje alespoň s úhlovým rozsahem natáčení otočného bubínku (3).
- (74) Karel Voda, Bolzanova 13, Brno, 61300

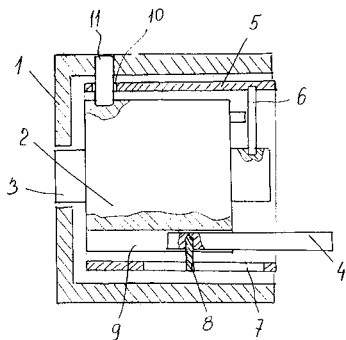

- 7 (51) **B 61 L 1/00, B 61 L 1/14, B 61 L 25/04, B 61 L 25/02, B 61 L 25/00**
 (21) **2003-3073**
 (71) AŽD PRAHA S. R. O., Praha, CZ
 (72) Snášel Zdeněk Ing., Kostelec na Hané, CZ
 Pech Miroslav Ing., Olomouc, CZ
 Kabeš Jiří Ing., Litovel, CZ
 Faran Antonín Ing., Praha, CZ
- (54) **Zařízení k bezpečné identifikaci volnosti kolejového úseku a průjezdu vlaku**
 (22) 12.11.2003
 (57) Zařízení k bezpečné identifikaci volnosti kolejového úseku a průjezdu vlaku je tvořeno snímačem (3) napětí a proudu, který je přes transformátor (4) s ochrannými prvky připojen dvěma vodiči ke kolejišti (8), přičemž ve vstupní větvi snímače (3) je zapojen generátor (1) pracovní frekvence řízený regulátorem (2) amplitudy generovaného signálu a zesilovačem generovaného signálu, zatímco ve výstupní větvi je snímač (3) proudu a napětí připojen do analogové digitálního převodníku, jehož výstupy jsou vedeny do počítače (5), řídicího svými povely regulátor (2), vypočítávajícího stavy zařízení a komunikujícího s návazným zařízením přes vstupně výstupní rozhraní (6). Ke kolejovému obvodu kolejiště (8) je připojen dynamický proudový omezovač (9) s procesorem a proudovým omezovačem.
- (74) Václav Müller, Filipova 2016, Praha 4, 14800

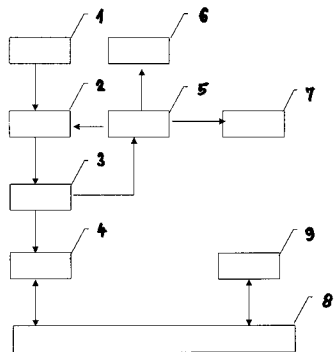

- 7 (51) **B 65 B 25/06**
 (21) **2004-927**
 (71) VISCOFAN, S. A., Pamplona, ES
 (72) Arias Lopez Juan, Pamplona, ES
 (54) **Způsob a zařízení pro automatické plnění masných výrobků do dvojitého obalu, obsahujícího fólii a síťku**
 (22) 06.02.2002
 (32) 06.02.2002
 (31) 2002ES/0200054
 (33) WO
 (86) PCT/ES2002/000054
 (87) WO 2003/066440
 (57) Dávkovací plnicí stroj (1) a svorkovací zařízení (2) jsou řádně synchronizovány, přičemž je mezi nimi uspořádáno tvarovací ústrojí (3), které převádí fólii (5) pro obalování potravinářských výrobků, která je přiváděna ve formě cívky do trubcovitého prvku, který může být připojen k plnicí trubici (3), na které je souose uspořádána druhá trubice (8), nesoucí vnější obal (9) z trubcovité síťky. Řešení spočívá ve využití trubice (4) a (8) o malém průměru, který je mnohem menší, než je průměr hotového výrobku, takže fólie (5) je přizpůsobena trubici (4) poté, kdy je tato v podélném směru vydatně naskládána. Malý průměr trubice (8) umožňuje vícevrstvé zřasení trubcovité síťky (9), s využitím tlaku, zajišťovaného čerpacím zařízením plnicího stroje (1), pro dosažení radiálního roztažení fólie (5) a trubcovité síťky (9) pro dosažení konečného průměru hotového výrobku, který se bude měnit v závislosti na rychlosti, se kterou je oddělován od dvojitého svorkovacího zařízení (2), neseného dopravníkovým pásem (12) s nastavitelnou rychlostí.
- (74) Čermák Hořejš Myslíl a spol., JUDr. Karel Čermák, advokát, Národní 32, Praha 1, 11000

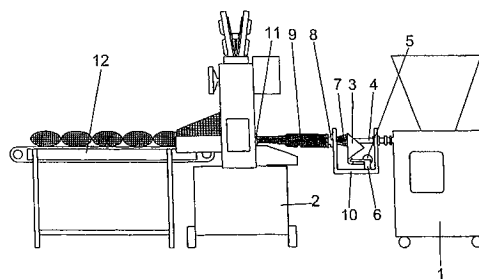

- 7 (51) **B 65 D 41/34, B 65 D 75/58, B 65 D 35/00**
 (21) **2003-3576**
 (71) SEAQUIST CLOSURES FOREIGN, INC., Crystal Lake, IL, US
 (72) Gross Richard A., Oconomowoc, WI, US
 (54) **Uzávěr s ochranou proti padělání a odtokové zařízení pro vácěk**
 (22) 31.05.2002
 (32) 05.07.2001
 (31) 2001/899771
 (33) US
 (86) PCT/US2002/016990
 (87) WO 2003/004361
 (57) Řešení se týká dávkovací struktury (50) s ochranou proti padělání, která je vytvořena pro těsné spojení se stlačitelným vácěkem (60). Struktura (50) obsahuje hlavní konstrukční strukturu (70) a víčkovou strukturu (80). Oba tyto konstrukční prvky jsou odděleně odlity a mohou být těsně spojeny s okrajem vácěku (60) v oblasti otvoru ve vácěku (60). Hlavní konstrukční struktura (70) obsahuje příjmovou část (93) a dále alespoň jednu proudovou dávkovací trubici (84), která prochází hlavním konstrukčním prvkem (70). Víčková struktura (80) obsahuje (1) základnu (13) pro vytvoření pevného a nerozebíratelného připojení k příjmové části (93) hlavního konstrukčního prvku; (2) víčko (160) pro těsné a rozebíratelné spojení s hlavní konstrukční strukturou (70) pro zablokování dávkovací trubice (84); a také obsahuje alespoň první lámavou spojovací strukturu (180), která spojuje víčko (160) se základnou (130) pro zajištění

- (74) oddělení víčka (160) od základny (130).
Společná advokátní kancelář Vsetečka Zelený Švorčík Kalenský a partneři, JUDr. Pavel Zelený, Hálkova 2, Praha 2, 12000

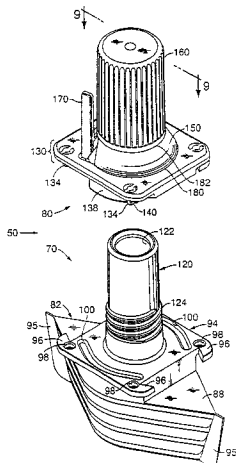

- 7 (51) **B 65 D 43/08**
(21) **2003-3141**
(71) KONIETZKO Albrecht, Bamberg, DE
(72) Konietzko Albrecht, Bamberg, DE
(54) **Nádoba s těsněním na víku**
(22) 09.04.2002
(32) 30.04.2001
(31) 2001/20107437
(33) DE
(86) PCT/EP2002/003923
(87) WO 2002/087986
(57) Řešení se týká nádoby pro ukládání a vydávání pastovitých nebo fluidních hmot (13), sestávající z tělesa (1) s bočními stěnami (3) a s horním otvorem a víkem (2), které svým límcem (9) shora přesahuje boční stěny (3) a spolu s krycí deskou (8) uzavírá horní otvor tělesa (1) nádoby. Na vnější hraně vnitřní strany krycí desky (8) je vytvořen oběžný úzký můstek (20) s volně nakloněnou šikmou plochou přivrácenou k límcu (9) víka (2) a horní čelní strana bočních stěn (3) tělesa (1) nádoby je opatřena šikmou dosedací plochou (21), dosedající při nasazeném víku (2) na volně nakloněnou plochu můstku (20). Tímto opatřením je zabráněno nežádoucímu úniku hmoty (13) okolo víka (2).
(74) Ing. František Kania, Mendlovo nám. 1a, Brno, 60300

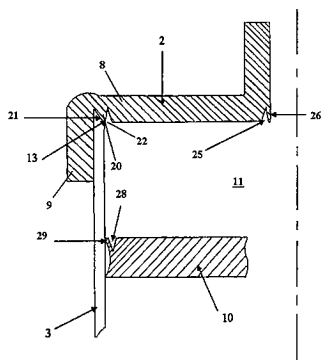

- 7 (51) **C 02 F 1/28, C 02 F 1/42, C 02 F 1/72**
(21) **2003-3445**
(71) VYSOKÁ ŠKOLA CHEMICKO-TECHNOLOGICKÁ V PRAZE, Praha 6, CZ
HALUMS A. S., Bystřice nad Pernštejn, CZ
(72) Doušová Barbora Ing. CSc., Praha, CZ
Koloušek David Ing. CSc., Praha, CZ
Kovanda František Ing. CSc., Praha, CZ
Mitaš Josef Ing., Bystřice n. Perštejnem, CZ
Štěpánek Petr Ing., Brno, CZ
Čepelák Vlastimil Ing., Bystřice n. Perštejnem, CZ
Šťastný Stanislav, Bystřice n. Perštejnem, CZ
(54) **Způsob dvoustupňové dekontaminace důlní vody s vysokým obsahem arsenu a iontů železa**

- (22) 16.12.2003
(57) Způsob dekontaminace důlní vody obsahující arsen a ionty železa. Čištění probíhá ve dvou stupních. V prvním kroku se při pH asi 5 vysráží část přítomných iontů Fe^{2+} ve formě oxidů hydroxidů železa. Na povrchu vznikající sraženiny se ihned kvantitativně adsorbuje As ve formě arseničnanů (AsO_4^{3-}). Ostatní ionty zůstávají rozpuštěné v roztoku. Po oddělení sraženiny (dekantací a/nebo filtrací) se ve druhém kroku z kapalného podílu vysrážejí při pH asi 8,5 veškeré ostatní ionty, čímž se důlní voda dekontaminuje. Odpadní sraženina se tak rozdělí na "toxický" podíl obsahující As a netoxický zbytek.

- 7 (51) **C 02 F 1/28, B 01 J 20/20**
(21) **2005-103**
(71) Müller Rudolf Ing., Česká u Brna, CZ
Müller Jan Ing., Česká u Brna, CZ
(72) Müller Rudolf Ing., Česká u Brna, CZ
Müller Jan Ing., Česká u Brna, CZ
(54) **Vícetupňový absorpční separátor**
(22) 18.02.2005
(57) Vícetupňový absorpční separátor sestává z horní nádoby (2), opatřené vtokovým otvorem (1), spodní nádoby (7) opatřené výtokovým otvorem (8), přičemž v obou nádobách (2, 7) jsou uspořádány absorpční vložky (3, 6) a mezi oběma nádobami (2, 7) je uspořádán přepouštěcí můstek (4), ve kterém je uspořádáno čidlo (5) pro měření znečištění kapaliny.
(74) Ing. Jiří Malůšek, Mendlovo nám. 1a, Brno, 60300

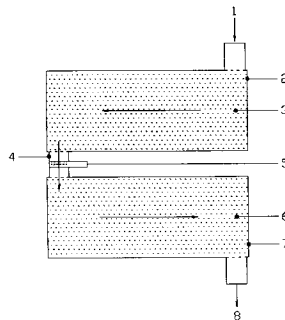

- 7 (51) **C 03 C 17/10**
(21) **2003-2884**
(71) EGO 93, S.R.O., Chrudim, CZ
(72) Drašner Ivo Ing., Hradec Králové, CZ
Molnár Martin Ing., Staré Hradiště, CZ
(54) **Způsob výroby reflexního povrchu**
(22) 21.10.2003
(57) Způsob výroby reflexního povrchu, zejména reflexního povrchu zrcadel a bižuterie, kde je na základní povrch nanášen kovový povlak vytvářející reflexní účinek, a kde je po ukončené senzibilizaci a opláchnutí zbytku senzibilizačního roztoku demineralizovanou vodou na senzibilizovaný povrch, před aplikací stříbrných roztoků, nanesen po dobu 1 - 300 s účinný roztok obsahující 0,001 - 5 g/l stříbra a/nebo mědi, který může být následně z povrchu odstraněn opláchnutím demineralizovanou vodou.
(74) Ing. Milan Škoda, Nahořanská 308, Nové Město nad Metují, 54901

- 7 (51) **C 04 B 30/02, F 01 N 3/021**
(21) **2004-468**
(71) 3M INNOVATIVE PROPERTIES COMPANY, Saint Paul, MN, US
(72) Howorth Gary F., Saint Paul, MN, US
(54) **Kompozice obsahující biologicky rozpustná anorganická vlákna a slídová pojiva**
(22) 09.10.2002
(32) 09.10.2001
(31) 2001/328646
(33) US
(86) PCT/US2002/032350
(87) WO 2003/031368
(57) Řešení se týká kompozic, které zahrnují směs biologicky rozpustných organických vláken a slídové pojivo.

- Kompozice lze připravit bez ohnivzdorných keramických vláken, která jsou vdechovatelná a trvanlivá ve fyziologickém prostředí. Kompozice mají zpravidla formu vrstevného materiálu nebo pasty a lze je například použít jako ochranný těsnicí materiál pro obalení prvku kontrolujícího znečištění nebo jako izolační materiál v koncové kónické oblasti v zařízení kontrolujícího znečištění. Vrstvové materiály vyrobené z těchto kompozic mají plochu v rovině X-Y, která se smrští o méně než 6 %, pokud je vrstevný materiál ohříván na přibližně 900 °C.
- (74) JUDr. Karel Čermák jr. Ph. D., Národní 32, Praha 1, 11000
-
- 7 (51) **C 07 D 495/04, A 61 K 31/4365, A 61 P 7/02 // (C 07 D 495/04, C 07 D 333:04, C 07 D 221:00)**
 (21) **2004-61**
 (71) Zentiva, a.s., Praha 10, CZ
 (72) Hájiček Josef, Praha, CZ
 Pihera Pavel, Praha, CZ
 Štěpánková Hana, Český Brod, CZ
- (54) **Klopido-grel hydrobromid v krystalické formě I a způsob jeho přípravy**
 (22) 13.01.2004
 (57) Klopido-grel hydrobromid v krystalické formě I je charakterizovaný RTG difrakčním záznamem s charakteristickými mezirovinovými vzdálenostmi d 0,401; 0,439 a 0,317 nm a dále je charakterizovaný pásy v infračerveném spektru 1743, 1421, 1237, 760 a 728 cm⁻¹. Způsob přípravy klopido-grelu hydrobromidu krystalické formy I spočívá v tom, že se klopido-grel báze rozpuštěná v toluenu sráží koncentrovaným roztokem kyseliny bromovodíkové.
- (74) JUDr. Ing. Michal Guttman, Nad Štolou 12, Praha 7, 17000
-
- 7 (51) **C 07 D 495/04, A 61 K 31/4365, A 61 P 7/02 // (C 07 D 495/04, C 07 D 333:04, C 07 D 221:00)**
 (21) **2005-149**
 (71) Zentiva, a.s., Praha 10, CZ
 (72) Hájiček Josef, Praha, CZ
 Pihera Pavel, Praha, CZ
 Štěpánková Hana, Český Brod, CZ
- (54) **Klopido-grel hydrobromid v krystalické formě II a způsob jeho přípravy**
 (22) 13.01.2004
 (57) Klopido-grel hydrobromid v krystalické formě II je charakterizovaný RTG difrakčním záznamem s charakteristickými mezirovinovými vzdálenostmi d 0,452; 0,383 a 0,348 nm, jakož i pásy v infračerveném spektru 1754; 1436; 1317 a 1223 cm⁻¹. Způsob přípravy klopido-grelu hydrobromidu krystalické formy II spočívá v tom, že se klopido-grel báze rozpustí v organickém rozpouštědle a sráží se roztokem kyseliny bromovodíkové v toluenu.
- (74) ROTT, RŮŽIČKA & GUTTMANN Patentová, známková a advokátní kancelář, Ing. Ivana Jirotková, Nad Štolou 12, Praha 7, 17000
-
- 7 (51) **C 07 F 5/02, A 61 K 31/69, A 61 P 31/18**
 (21) **2004-162**
 (71) VŠCHT Praha, Praha, CZ
 Ústav organické chemie a biochemie AV ČR, Praha, CZ
 Ústav anorganické chemie Akademie věd České republiky, Řež u Prahy, CZ
 Department of Virology, University of Heidelberg, Heidelberg, DE
- (72) Král Vladimír Doc. RNDr. CSc., Praha, CZ
 Cigler Petr Mgr., České Budějovice, CZ
 Konvalinka Jan Doc. RNDr. CSc., Praha, CZ
 Kožišek Milan Mgr., Praha, CZ
 Prejdová Jana Mgr., Praha, CZ
 Grüner Bohumír RNDr. CSc., Praha, CZ
 Plešek Jaromír Doc. RNDr. CSc., Praha, CZ
 Lepšík Martin Mgr., Praha, CZ
 Pokorná Jana Ing., Praha, CZ
 Kräusslich Hans-Georg Prof. PhD., Heidelberg, DE
 Bodem Jochen PhD., Heidelberg, DE
- (54) **Nové inhibitory HIV proteasy**
 (22) 29.01.2004
- (57) Inhibitory HIV proteasy obsahující substituované boranové, karboranové nebo metallakarboranové klastry s počtem atomů boru v každém individuálním klastru 6 až 12, kde náboj každého individuálního boranového, karboranového nebo metallakarboranového klastru je 0, -1 nebo -2, boranové karboranové, nebo metallakarboranové klastry jsou periferně substituovány skupinami zvyšujícími interakční energii mezi HIV proteasou a inhibitorem, přičemž počet boranových, karboranových nebo metallakarboranových klastrů v molekule inhibitoru je 1 až 9, přičemž karboranové klastry v metallakarboranových inhibitorech jsou koordinovány na atom přechodného kovu, vybraného ze skupiny tvořené Co, Fe, Ni a Ru, a jejich využití, a to jak in vitro, tak in vivo. Zavedení derivátů klastrových sloučenin boru jako nového strukturního prvku přináší inhibiční vlastnosti pro HIV proteasu a její mutanty, které jsou rezistentní vůči jiným inhibitorům. Nízká toxicita, stabilita a biokompaktibilita, spolu s vysokou účinností činí tyto sloučeniny boru vhodnými pro terapii AIDS.
- (74) Ing. Květoslava Kubičková, Doubravčická 2201, Praha 10, 10000
-
- 7 (51) **C 09 K 21/00, C 09 K 21/06, C 09 K 21/02**
 (21) **2003-2968**
 (71) CIUR A. S., Praha, CZ
 (72) Šrank Zlatko Ing. CSc., Praha, CZ
 Mastný Libor Ing. CSc., Praha, CZ
 Urbánek Mojmir Ing., Slaný, CZ
- (54) **Tepelná a zvuková izolace na bázi celuló-zových vláken**
 (22) 31.10.2003
 (57) Izolace na bázi celuló-zových vláken se sníženou hořlavostí, která obsahuje až 24 % hmotn., vztaženo na celkovou hmotnost izolace na bázi celulózy, heptahydrátu síranu hořečnatého nebo jeho dalších krystalohydrátů, nebo jejich směsi s kyselinou boritou v hmotnostním poměru heptahydrát síranu hořečnatého : kyselina boritá 2 : 1 až 5 : 1.
-
- 7 (51) **C 12 N 5/02, A 01 N 63/00**
 (21) **2004-695**
 (71) ARTECEL SCIENCES, INC., Durham, NC, US
 (72) Luft Christopher, Durham, NC, US
 Wilkison William O., Dahama, NC, US
 Cheatham Bentley, Durham, NC, US
 Gimble Jeffrey M., Chapel Hill, NC, US
 Halvorsen Yuan-Di C., Holly Springs, NC, US
- (54) **Způsoby a kompozice pro použití buněk stromatu pro podporu embryonálních a dospělých kmenových buněk**
 (22) 12.11.2002
 (32) 09.11.2001
 (31) 2001/344555
 (33) US
 (86) PCT/US2002/036317
 (87) WO 2003/040346
 (57) Řešení poskytuje buňky, kompozice a metody založené na použití buněk stromatu pro podporu proliferace nediferencovaných embryonálních nebo dospělých kmenových buněk in vitro. Kmenové buňky produkované tímto způsobem jsou použitelné jako zdroj nedeterminovaných nebo diferencovaných a funkčních buněk pro výzkum, transplantaci a vývoj geneticky připravených tkáňových produktů pro léčbu lidských nemocí a pro opravu traumatických poškození tkáně v případě libovolné tkáně nebo orgánu v těle živočicha.
- (74) JUDr. Karel Čermák jr. Ph. D., Národní 32, Praha 1, 11000
-
- 7 (51) **C 23 C 14/26, C 23 C 14/30, C 23 C 14/20, G 07 D 7/12, B 42 D 15/00**
 (21) **2004-993**
 (71) GIESECKE & DEVRIENT GMBH, München, DE
 (72) Heim Manfred, München, DE
 Burchard Theo, Gmund, DE
- (54) **Ochranný prvek a způsob jeho výroby**
 (22) 26.03.2003
 (32) 28.03.2002
 (31) 2002/10214330
 (33) DE

- (86) PCT/EP2003/003147
 (87) WO 2003/083159
 (57) Ochranný prvek pro ceninové papíry, bankovky, identifikační karty apod., a stejně tak ceninový papír a ceniny s takovým ochranným prvkem. Dále je popsán způsob výroby zejména ochranného prvku nebo ceninového papíru a ceniny s takovým ochranným prvkem. Tento způsob slouží zejména k výrobě přesného kovově zbarveného, výhodně zlatě zbarveného povlaku na substrátu.
 (74) Čermák Hořejš Myslík a spol., Dr. Karel Čermák, advokát, Národní 32, Praha 1, 11000

7 (51) C 23 C 26/00, B 05 D 1/00

- (21) 2004-152
 (71) PlasmaTech 21 s. r. o., České Budějovice, CZ
 (72) Špatenka Petr Prof. RNDr. CSc., Česká Budějovice, CZ
 Winkler Steffan Dipl. Ing., Ingolstadt, DE
 (54) **Způsob povlakování substrátů a povlakované substráty podle tohoto způsobu**
 (22) 29.01.2004
 (57) Způsob povlakování substrátů spočívá v ošetření polyolefinu v práškové nebo granulové formě plazmou při nízké teplotě, nanesení polyolefinu na povrch substrátu, vytvoření jedolité přilnavé vrstvy natavením polyolefinu, a v ochlazení povlečeného substrátu. Podstata řešení spočívá v tom, že při povlakování substrátů, jejichž povrch je z betonu, nebo z materiálů podobných betonu, nebo z kovu o drsnosti $R_a > 6$, nebo z oxidu kovu o drsnosti $R_a > 6$ je ošetření polyolefinu plazmou prováděno v časovém intervalu od 14 do 60 min., s výhodou 14 až 30 min., a natavení polyolefinu na povrch substrátů probíhá v teplotním rozsahu od 181 do 400 °C. Substráty pro povlakování se mohou odlišovat pokud jde o tvar a velikost.
 (74) KUDRLIČKA & SEDLÁK Advokátní, patentová a známková kancelář, Ing. Jiří Sedlák, Husova 16, České Budějovice, 37001

7 (51) D 01 H 1/42

- (21) 2003-2923
 (71) VÚB a.s., Ústí nad Orlicí, CZ
 (72) Dídek Stanislav Ing., Ústí nad Orlicí, CZ
 Blažek Petr, Choceň, CZ
 Kubový Václav Ing., Ústí nad Orlicí, CZ
 (54) **Zařízení pro smyčkové předání nebo skaní**
 (22) 24.10.2003
 (57) Zařízení zahrnuje vřetenou (4) pro navíjecí dutinku (5, 5a), jakož i vřetenou (4) přiřazený balónový omezovač (7), který během provozu společně s vřetenem (4) způsobuje, že z něho vystupující příze (P) postupuje k dutince (5, 5a) na vřetenou (4) jako rotující přízová smyčka (33), která obíhá bez radiálního omezení kolem osy (9) vřeteny (4) a za pomoci odstředivé síly na straně jedné a navíjecího tahu na straně druhé sama řídí potřebné napětí příze (P). Zapřádací prsteneček (24) je uspořádán v předem určené zapřádací poloze v axiálním odstupu pod balónovým omezovačem (7) a slouží společně s balónovým omezovačem (7) k vytvoření zmíněné rotující přízové smyčky (33) při rozjždění resp. zapřádacího zařízení. Zapřádací prsteneček (24) je uložen axiálně přestavitelně mezi zapřádací polohou a bezpečnostní polohou, při které stojí jako radiální uzávěra v navíjecím sektoru vymezeném rotující přízovou smyčkou (33), přičemž je opatřen elektricky řízeným ovládacím ústrojím (30), které je za účelem přestavení zapřádacího prstenečku (24) ze zapřádací polohy do bezpečnostní polohy a také zpět říditelně zapojeno se snímacím ústrojím (32) přízových přetrhů.

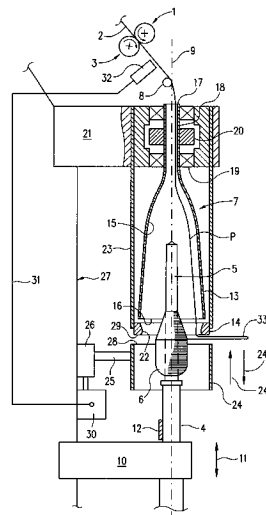

7 (51) D 01 H 13/00, D 01 H 13/14

- (21) 2004-1057
 (71) RIETER INGOLSTADT Spinnereimaschinenbau AG, Ingolstadt, DE
 (72) Brandl Sebastian, Böhmfeld, DE
 Stephan Adalbert, Beilngries/Paulushofen, DE
 Haunschild Helmut, Schamhaupten, DE
 (54) **Intelligentní řízení odstraňování poruch**
 (22) 22.10.2004
 (32) 22.10.2003
 (31) 2003/10349093
 (33) DE
 (57) Je navržen způsob řízení obslužného zařízení pro obsluhu dopřádacích míst a obslužné zařízení pro provádění tohoto způsobu. Způsob se provádí u dopřádacího stroje, který může provádět alespoň jednu činnost (A) u jednotlivých dopřádacích míst, přičemž tato činnost (A) se skládá vždy z alespoň jednoho úkolu (I-IV). V případě poruchy (4) při provádění úkolu (I-IV) se obslužné zařízení uvede nejdříve z automatického provozního stavu do stavu odstavení a následně nato aplikuje obslužné zařízení samostatně alespoň jeden postup (a, b, c, d) za účelem odstranění dané poruchy (4), aby byla prováděna činnost (A) úspěšně dokončena nebo aby se obslužné zařízení opět uvedlo do stavu připraveného k použití.
 (74) Ing. Dobroslav Musil, patentová kancelář, Ing. Dobroslav Musil, Cejl 38, Brno, 60200

7 (51) D 01 H 13/32, D 01 H 13/22, D 01 H 13/14

- (21) 2003-1778
 (71) RIETER CZ A. S., Ústí nad Orlicí, CZ
 Hájek Ladislav Ing., Brandýs nad Orlicí, CZ
 Kousalík Pavel Ing., Ústí nad Orlicí, CZ
 (54) **Způsob sledování přítomnosti vypřádané složky složkové příze na pracovním místě rotorového dopřádacího stroje**
 (22) 25.06.2003
 (57) Při sledování přítomnosti vypřádané složky (41) složkové příze (4) na pracovním místě rotorového dopřádacího stroje pomocí snímače (8) přítomnosti příze se signál vydávaný snímačem (8) přítomnosti příze porovnává s nastavenou komparační úrovní a při jeho poklesu pod tuto nastavenou komparační úroveň se zastaví předání. Po zahájení předání se zjistí úroveň signálu vydávaného snímačem (8) přítomnosti příze při vypřádací složkové příze (4) a podle této úrovně se nastaví komparační úroveň snímače.
 (74) Ing. Dobroslav Musil, Cejl 38, Brno, 60200

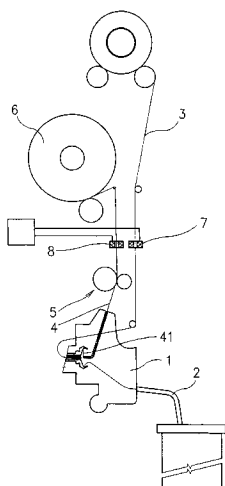

7 (51) **D 03 D 15/00, D 04 B 1/14, D 04 B 1/16, D 04 B 1/04**

(21) **2003-3012**

(71) HES Luboš Dr., Liberec, CZ

(72) Hes Luboš Dr., Liberec, CZ

Hesová Ludmila MUDr., Liberec, CZ

(54) **Krycí plošná textilie a distanční úplet**

(22) 06.11.2003

(57) Krycí plošná textilie obsahuje vlákna (1, 2) a/nebo lineární útvary. Vlákna (1, 2) a/nebo lineární útvary jsou převážně tvořeny transparentním polymerem bez obsahu matovacích přípravků, který vykazuje relativně vysokou propustnost slunečního a blízkého infračerveného záření, zejména v rozsahu vlnových délek cca 0,38 až 2 μm , a současně vykazuje relativně nízkou propustnost pro střední infračervené záření, zejména v rozsahu vlnových délek cca 8 až 12 μm . Distanční úplet obsahuje krycí plošnou textilii. Distanční úplet je tvořen dvojicí oddělených a navzájem rovnoběžných krycích plošných textilií, jejichž vlákna a/nebo lineární útvary jsou spojeny pletářskou vazbou, přičemž dvojice krycích plošných textilií je navzájem spojena vlákny v podstatě kolmými na rovinu krycích plošných textilií.

(74) Ing. Dobroslav Musil, Cejl 38, Brno, 60200

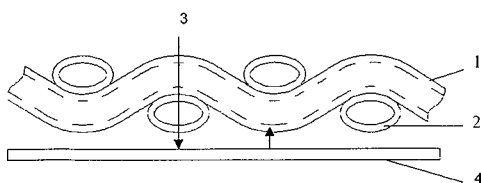

7 (51) **D 04 B 9/06, D 04 B 15/18**

(21) **2003-2832**

(71) AMTEK, SPOL. S R.O., Brno, CZ

(72) Piškula František Ing., Brno, CZ

(54) **Dvoulůžkový okrouhlý pletací stroj**

(22) 16.10.2003

(57) Řešení se týká dvoulůžkového okrouhlého pletacího stroje s válcovým lůžkem a talířovým lůžkem (6), přičemž lůžka nesou pletací prostředky a jsou uspořádána soustředěně kolem osy stroje, přičemž válcové lůžko je uspořádáno na nosiči válcového lůžka, který je otočně uložen v loži stroje a talířové lůžko (6) je rozebratelně spojeno s nosičem (4) talířového lůžka (6), který je upevněn na spodním konci hřídele (1), který je situován v horní části stroje a je synchronně poháněn pohonem nosiče válcového lůžka. Vnější část (42) nosiče (4) talířového lůžka (6) pro upevnění talířového lůžka (6) a vnitřní část (41) nosiče (4) talířového lůžka (6) a/nebo nosič (4) talířového lůžka (6) jsou spojeny radiálně pružným prstencem (45) uspořádaným souose s osou stroje a situovaným mezi vnějším a vnitřní částí (42, 41) nosiče (4) talířového lůžka (6) a/nebo jsou spojeny výhradně radiálně posuvnými prostředky spojujícími právě talířové lůžko (6) s nosičem (4) talířového lůžka (6).

(74) Ing. Dobroslav Musil, Cejl 38, Brno, 60200

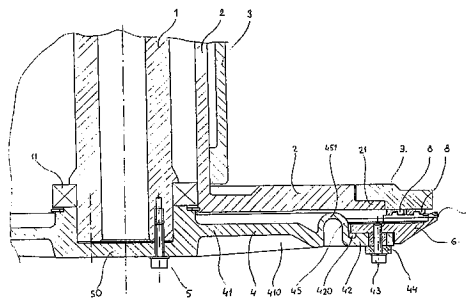

7 (51) **D 04 H 13/00, D 04 H 1/00**

(21) **1998-2701**

(71) HP-CHEMIE PELZER RESEARCH AND DEVELOPMENT LTD., Waterford, IE

(72) Pelzer Helmut, Witten, DE

(54) **Rouna z přírodních vláken a způsob jejich výroby**

(22) 13.12.1995

(32) 14.12.1994

(31) 1994/4444505

(33) DE

(86) PCT/EP1995/004930

(87) WO 1996/018763

(57) Rouna z přírodních vláken obsahují přírodní vlákna a ztužující materiál ve formě pásků nebo vláken s vlastnostmi pojiva, který má pojící vlastnosti při teplotě v rozmezí 120 °C až 150 °C, pro rounové netkané textilie. Ztužující materiál sestává z nejméně dvou nebo více současně vytlačených vrstev z nejméně jednoho plastového materiálu (A) odolného vůči vysokým teplotám a nejméně jednoho nízkotajícího plastového materiálu (B) a je vyroben současným vytlačováním vrstev do jedné fólie a následným rozřezáním nebo rozvlákněním na požadované míry prostřednictvím řezacích, lisovacích nebo rázových zařízení. Ztužující materiál má šířku a výšku v rozmezí 20 až 500 μm a délku v rozmezí 2 až 50 mm. U způsobu výroby roun z přírodních vláken se materiál přírodních vláken slisuje s pojícím ztužujícím materiálem ve formě pásků nebo vláken při teplotě převyšující oblast teplot tání nízkotajícího plastového materiálu (B), ale nižší než je oblast rozkladu plastového materiálu (A) odolného vůči vysokým teplotám.

(74) Dr. Karel Čermák, Národní 32, Praha 1, 11000

7 (51) **E 01 C 7/22**

(21) **2003-3030**

(71) KRÁLOVÁ Eva Ing., Jičín, CZ

KRÁL Josef Ing., Jičín, CZ

(72) Králová Eva Ing., Jičín, CZ

Král Josef Ing., Jičín, CZ

(54) **Modifikační přísada asfaltových směsí**

(22) 07.11.2003

(57) Modifikační přísada asfaltových směsí obsahuje směs derivátů mastných kyselin na bázi umělého vosku a nerostná vlákna.

(74) Ing. Václav Feiferlík, Žlutická 10, Plzeň, 32329

7 (51) **E 01 C 11/00**

(21) **2004-1248**

(71) OWENS CORNING, Toledo, OH, US

(72) Jones David R. IV, Tampa, FL, US

Helwig Gregory S., Granville, OH, US

(54) **Způsob zpevňování a zajišťování vodotěsnosti jízdního povrchu**

(22) 20.06.2003

(32) 03.07.2002

(31) 2002/188447

(33) US

(86) PCT/US2003/019380

(87) WO 2004/005622

(57) Při provádění způsobu zpevňování a zajišťování vodotěsnosti jízdního povrchu (10) se vrstva tekutého asfaltu (12) nanáší na jízdní povrch (10). Výztužná rohož (14) se poté nanáší na tekutý asfalt (12). Výztužná rohož (14) má první vrstvu (30), představující netkanou rohož,

vytvořenou z vláken, vybraných ze skupiny, obsahující minerální vlákna, polymerní vlákna a jejich směsi. Výztužná rohož má rovněž druhou vrstvu (32) z minerálních vláken, připevněnou k první vrstvě (30). Tekutý asfalt (12) proniká a vsakuje se do výztužné rohože (14) pro vytvoření bariéry proti vodě. Vrstva zpevňovacího materiálu (20) se poté nanáší na výztužnou rohož (14). První vrstva (30) a druhá vrstva (32) výztužné rohože (14) jsou vzájemně k sobě připevněny kterýmkoliv z postupů, vybíraným ze skupiny, obsahující šití, pletení, šití jehlou, tepelné zpracování, přilepení lepidlem nebo jejich kombinace.

(74) Čermák Hořejš Myslík a spol., JUDr. Karel Čermák, advokát, Národní 32, Praha 1, 11000

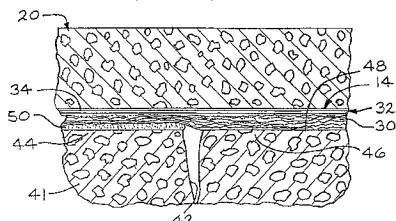

7 (51) **E 01 D 19/08**

(21) **2003-2979**

(71) VLČEK Petr Ing., Zruč, CZ

VLČEK Radek, Město Touškov, CZ

(72) Vlček Petr Ing., Zruč, CZ

VLČEK Radek, Město Touškov, CZ

(54) **Železniční mostní odvodňovač**

(22) 03.11.2003

(57) Zařízení sestává z plochého plného talíře (1), v jehož středu je kruhový otvor (2), a z odtokové trubky (9). Ta je umístěna v kruhovém otvoru (2) talíře (1), se kterým je kolmo spojena, a uvnitř odtokové trubky (9) je v jejím středu uchycena matice (3). Na horní volné ploše talíře (1) je umístěn plochý plný límeč (4), v jehož středu je vytvořen čtvercový otvor (5). V něm je na talíři (1) uložen čtvercový drenážní kryt (6), sestávající z bočních stěn a horní stěny. Drenážní otvory (11), které jsou v drenážním krytu (6), tvoří 20 až 30 % z celkové plochy drenážního krytu (6). Talíř (1), límeč (4) a drenážní kryt (6) jsou vzájemně spojeny středovým šroubem (10), který je uchycen do matice (3) v odtokové trubce (9). Okolo drenážního krytu (6) může být uložen drenážní rám (7), sestávající z bočních stěn a horní stěny, ve kterých jsou vytvořeny drenážní otvory (11).

(74) Irena Langrová, Skrětova 48, Plzeň, 30122

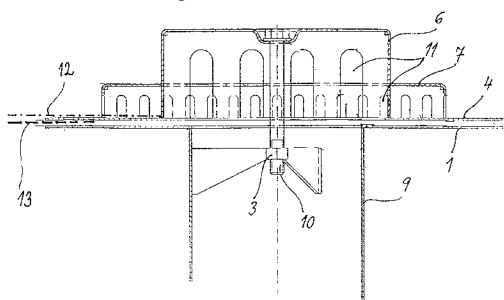

7 (51) **E 03 F 5/22**

(21) **2003-2873**

(71) BULIS Otakar, Přelouč, CZ

(72) Bulis Otakar, Přelouč, CZ

(54) **Zařízení k úpravě čerpadla odpadních vod**

(22) 20.10.2003

(57) Zařízení k úpravě čerpadla odpadních vod sestává z nástavce (2) osaditelného na hřídel čerpadla (1), v němž je uchyceno vířící zařízení (3), sestávající z nejméně jednoho ramene, které je vytvářeno do tvaru vrtule. Přes vířící zařízení (3) je uspořádán ochranný koš (4), uchytitelný na čerpadlo (1). Nástavec (2) je vytvořen stavitelný do délky i pro různé průměry hřídele čerpadla (1) a vířícího zařízení (3) je vyměnitelné.

(74) Ing. Jarmila Loskotová, K Závětinám 727, Praha 5, 15500

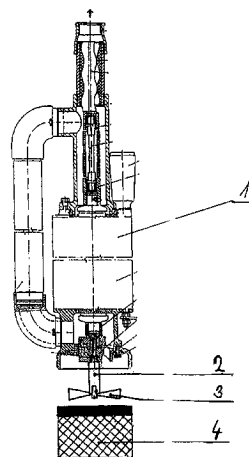

7 (51) **E 04 B 1/74**

(21) **2003-2931**

(71) OŠMERA Pavel Doc. Ing. CSc., Brno, CZ

(72) Ošmera Pavel Doc. Ing. CSc., Brno, CZ

(54) **Tepelná a zvuková izolace z PET láhví**

(22) 24.10.2003

(57) Tepelná a zvuková izolační vrstva je sestavená z PET patron (2), přičemž jednotlivé PET-patrony (2) jsou vytvořeny zasunutím dolních částí PET lahví (20) do sebe. PET-patrony mají profil buď kruhový nebo šestiúhelníkový. Dolní část patrony (211) nebo horní část patrony (212) se může skládat z více vrstev, tj. více na sebe nasazených spodních částí PET-lahví. PET-patrony jsou buď prázdné (22) nebo jsou naplněny izolačním materiálem (23) jako je polystyrén nebo kamenná vlna z minerálních vláken nebo polyuretan nebo plst nebo papír. Šestiúhelníkový profil PET-patrony (2) je vytvořen z kulaté spodní části PET-lahve (21), a to zasunutím šestiúhelníkového kopyta (3) do spodní části PET-lahve (21) a následným ohřevem teplým vzduchem nebo ponořením do vřelé vody, čímž dojde ke smrštnutí polyetylénu, a tak se vytvoří šestiúhelníkový profil. Na kopyto (37) s natvarovanou PET-lahví (21) jsou postupně přidávány další PET-lahve (20) a teplem opět natvarovány na šestiúhelníkový profil (212, 211), čímž se zvýší pevnost patrony (2). Část patrony (211) lze zasunout do části patrony (212). Izolační blok (8) je sestaven z jednotlivých patron (2), a to buď splením nebo svařením boků (7) patron (2) nebo spojením tmelem (6) nebo přilepením jiného vazacího materiálu, např. drátu nebo provázku. Pro přepravu jsou izolační bloky (8) opásky vazací páskou (4). Šestiúhelníkové kopyto (3) je sestaveno z rovnostranných trojúhelníkových hranolů (36) nebo z jednoho šestiúhelníkového hranolu (32) a pěti lichoběžníkových hranolů (31), přičemž poslední segment je rozdělen na tři části (34, 35, 33) tak, aby bylo možné po vytažení hranolu (32) postupně vytažení částí (34, 35, 33). Izolační blok se skládá ze sudého počtu řad sestavených z PET-patron, přičemž počet patron (2) v každé řadě je lichý, čímž jednotlivé bloky do sebe zapadají a vytvářejí tak souvislou izolační vrstvu, přičemž lze podle potřeby oddělit z bloku (8) jednotlivé patrony (2), např. přříznutím příslušných pásek (5).

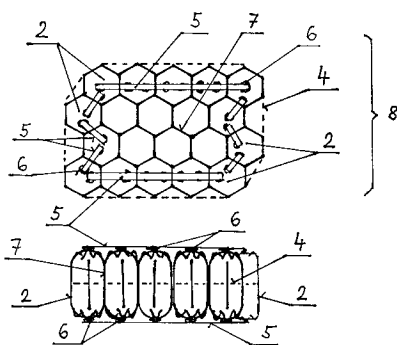

- 7 (51) **E 04 H 4/10**
 (21) **2003-3083**
 (71) KRATOCHVÍLOVÁ Milada, Praha, CZ
 (72) Kratochvílová Milada, Praha, CZ
 (54) **Krycí síť na zahradní bazény**
 (22) 13.11.2003
 (57) Krycí síť na zahradní bazény je tvořena pletenou síťovinou z bavlněného nebo syntetického vlákna se čtvercovými oky o průměru 2 mm až 30 mm, opatřenou na okrajích pružným lemem z elastického materiálu, s výhodou z gumové pásky. Velikost a tvar krycí sítě jsou přizpůsobeny velikosti a tvaru bazénu. Krycí síť může být na okrajích opatřena prostředky pro vypnutí a fixaci, například upevňovacími lanky.
 (74) Patentová a licenční služba SSČ AV ČR, tř. Politických vězňů 7, Praha 1, 11121

- 7 (51) **E 05 D 15/16**
 (21) **2004-1063**
 (71) Hörmann KG Brockhagen, Steinhagen, DE
 (72) Hörmann Thomas J., St. Wendel, DE
 Brinkmann Herbert, Halle/Westfalen, DE
 (54) **Vrata a uspořádání vodičích kolejnič**
 (22) 15.04.2002
 (32) 15.04.2002
 (31) 2002EP/0204161
 (33) WO
 (86) PCT/EP2002/004161
 (87) WO 2003/087507
 (57) Řešení se týká vrat s křídlem pohyblivým z otevřené do uzavřené polohy a uspořádání vodičích kolejnič pro vedení pohybu vratového křídla. Vratové křídlo obsahuje větší počet navzájem kloubově spojených panelů (10). Na panelu (10) je upevněna vodičí kladka (12), uložená na kolejničovém prvku (20) tak, že pohyb vratového křídla může být veden pomocí této vodičí kladky (12), uložené na kolejničovém prvku (20). Upevňovací prvek (30) má tvar úhelníku s prvním ramenem (32), upevněným pomocí šroubu (33) na stěně a s druhým ramenem (34), uspořádaným v pravém úhlu vzhledem k prvnímu rameni (32) a upevněným na kolejničovém prvku. K uspořádání vodičích kolejnič je přičleněn alespoň jeden ochranný prvek (40), uspořádatelný na alespoň jednom z upevňovacích prvků (30) a sloužící k přemostění prostoru mezi kolejničovým prvkem (20) a stěnou. Druhé rameno (34) upevňovacího prvku (30) je opatřeno prohlubní (36), určenou pro uložení upevňovacích částí ochranného prvku (40).
 (74) KANIA, SEDLÁK, SMOLA Patentová a známková kancelář, Ing. Zdeněk Sedlák, Mendlovo nám. 1a, Brno, 60300

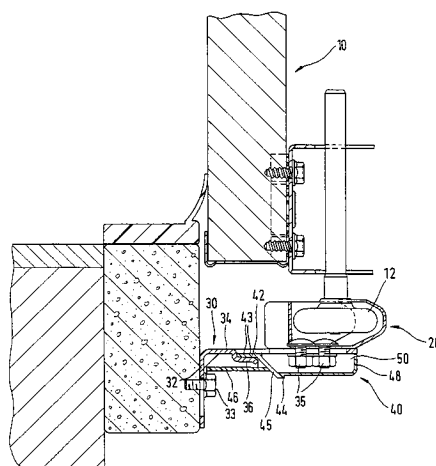

- 7 (51) **E 06 B 3/04, E 06 B 1/04, E 06 B 3/66**
 (21) **2003-3028**
 (71) VOJTASÍK Radovan, Moravská Ostrava, CZ
 (72) Vojtasik Radovan, Moravská Ostrava, CZ
 (54) **Konstrukce okna a nebo dveří a jejich umístění ve stavební exteriérové konstrukci**
 (22) 07.11.2003
 (57) Řešení se týká konstrukce okna a/nebo dveří a jejich umístění ve stavební exteriérové konstrukci. Alespoň jedna strana konstrukce okna je provedena tak, že pevnou součástí rámu (3) okna nebo pevnou součástí stavební exteriérové konstrukce (1) je zakončovací lišta (2), překrývající konstrukci rámu (8) křídla a část výplně (9) křídla. Zakončovací lišta (2) je z její vnější části nebo z části překryta stavební exteriérovou konstrukcí (1) a z vnitřní strany přiléhá přímo na výplň (9) křídla nebo na čelní lištu (10) připevňující výplň (9) křídla.
 (74) Jan Svorník, Horymírova 125, Ostrava - Zábřeh, 70200

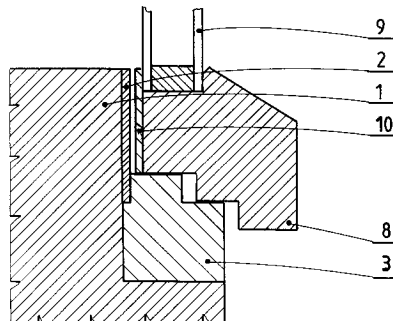

- 7 (51) **F 01 N 3/20, F 01 N 3/28, F 01 N 3/035, F 01 N 3/08, F 02 B 1/12**
 (21) **2005-148**
 (71) JOHNSON MATTHEY PUBLIC LIMITED COMPANY, London, GB
 (72) Phillips Paul Richard, Bassingbourn, GB
 Twigg Martyn Vincent, Caxton, GB
 (54) **Vznětový motor, motorové vozidlo, způsob provozování vznětového motoru a způsob zvyšování rychlosti katalyzované reakce**
 (22) 15.09.2003
 (32) 13.09.2002, 18.02.2003
 (31) 2002/221228, 2003/303660
 (33) GB, GB
 (86) PCT/GB2003/004002
 (87) WO 2004/025093
 (57) Vznětový motor je provozovatelný v prvním normálním provozním režimu a druhém režimu vyvíjejícím výfukové plyny obsahující zvýšenou úroveň oxidu uhelnatého (CO) vůči prvnímu režimu, a prostředek, když je motor používán, pro přepínání mezi oběma režimy. Motor obsahuje výfukový systém obsahující nesený palladiový (Pd) katalyzátor sdružený s nejméně jedním promotorem na bázi obecného kovu a volitelně nesený platinový (Pt)

katalyzátor přidružený k palladiovému katalyzátoru, a to na výstupní straně vzhledem k palladiovému katalyzátoru. CO je oxidován neseným palladiovým katalyzátorem během provozu v druhém režimu. Dále se řešení týká motorového vozidla obsahující uvedený motor, způsobu provozování vznětového motoru a způsobu zvyšování rychlosti reakce katalyzované volitelně neseným platinovým katalyzátorem ve výfukových plynech vznětového motoru.

(74) Společná advokátní kancelář Vsetečka Zelený Švorčík Kalenský a partneři, JUDr. Pavel Zelený, Hálkova 2, Praha 2, 12000

7 (51) **F 02 B 1/12, F 01 N 3/28, F 01 N 3/035**
(21) **2005-147**

(71) JOHNSON MATTHEY PUBLIC LIMITED COMPANY, London, GB

(72) Phillips Paul Richard, Bassingbourn, GB
Twigg Martyn Vincent, Caxton, GB

(54) **Způsob zpracování výfukových plynů z vznětového motoru, vznětový motor a vozidlo jej obsahující**

(22) 15.09.2003

(32) 13.09.2002, 18.02.2003

(31) 2002/0221228, 2003/0303660

(33) GB, GB

(86) PCT/GB2003/004006

(87) WO 2004/025096

(57) Je navržen způsob zpracování výfukových plynů z vznětového motoru, v němž je v podstatě všechno palivo pro spalování vstříkáváno do spalovací komory před začátkem spalování. Výfukové plyny se uvádí do styku s katalyzátorem obsahujícím nesený palladiový katalyzátor. Dále je navržen vznětový motor, v němž se v podstatě veškeré palivo pro spalování vstříkává do spalovací komory před začátkem spalování, přičemž motor obsahuje výfukový systém obsahující nesený palladiový katalyzátor. Řešení se rovněž týká vozidel s uvedeným motorem.

(74) Společná advokátní kancelář Vsetečka Zelený Švorčík Kalenský a partneři, JUDr. Pavel Zelený, Hálkova 2, Praha 2, 12000

7 (51) **F 02 B 33/26**

(21) **2003-3031**

(71) VÍCH Vladimír, Roztoky, CZ

(72) DVOŘÁK Josef, Mladá Boleslav, CZ

(72) Vích Vladimír, Roztoky, CZ

(72) Dvořák Josef, Mladá Boleslav, CZ

(54) **Zařízení pro přeplňování čtyřdobého pístového spalovacího motoru**

(22) 07.11.2003

(57) Řešení se týká čtyřdobého pístového spalovacího motoru, který je tvořený válcem (1), klikovým mechanismem, klikovou skříní (7), výfukovým ventilem a výfukovým kanálem. Prostor klikové skříně (7) je propojitelný přes přepouštěcí ventil (2) s tlakovým kanálem (3). Tlakový kanál (3) je propojitelný přes ventil (4) sání s horní částí válce (1) a vstupní kanál (6) je propojitelný přes vstupní ventil (5) s prostorem klikové skříně (7).

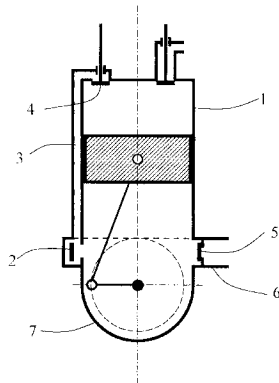

7 (51) **F 03 D 1/06**

(21) **2005-142**

(71) Sánchez Sánchez Félix, Zaragoza, ES

(72) Sánchez Sánchez Félix, Zaragoza, ES

(54) **Kruhový voštinový rotor**

(22) 09.07.2003

(32) 09.07.2003

(31) 2003EP/000344

(33) WO

(86) PCT/ES2003/000344

(87) WO 2005/005823

(57)

Kruhový voštinový rotor pro větrné generátory a vrtulová kola má zahnuté trubkovité lichoběžníky (2, 7), dva nebo větší počet koaxiálně uspořádaných trubkovitých válců (1, 6) a různý počet kruhovitě zahnutých trubkovitých lichoběžníků (2, 7). Válců (1, 6) a lichoběžníků (2, 7) tvoří společně modulové lichoběžníkové trubky (5, 10), které mají velké kontaktní povrchy s větrem. Mezi koaxiálně uspořádanými trubkovitými válci (1, 6) kruhové konstrukce jsou vsazené zahnuté kusy (2, 7), jejichž funkce ve větrných generátorech je minimalizovat výstup větru a znásobit velikost kontaktních povrchů s větrem.

(74) ROTT, RŮŽIČKA & GUTTMANN Patentová, známková a advokátní kancelář, Ing. Jiří Andera, Nad Štolou 12, Praha 7, 17000

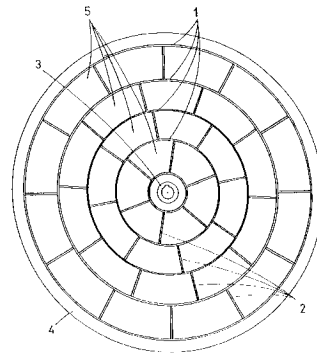

7 (51) **F 16 C 17/02, F 16 C 25/02, F 16 C 27/02**

(21) **2003-3062**

(71) PRVNÍ BRNĚNSKÁ STROJÍRNA VELKÁ BÍTEŠ, A. S., Velká Bíteš, CZ

(72) Šimek Jiří Ing. CSc., Praha, CZ

(54) **Kluzné radiální ložisko**

(22) 11.11.2003

(57) Kluzné radiální ložisko s naklápěcími segmenty sestává z ložiskového tělesa, naklápěcích segmentů, čepů a matic, kde jsou mezi naklápěcími segmenty (2) a ložiskovým tělesem (1) uspořádány pružné vymezovací prvky (4), kterými jsou provlečeny stavěcí čepy (3). Jeden konec stavěcích čepů (3) je uspořádán v naklápěcím segmentu (3) a druhý konec v ložiskovém tělese (1).

(74) Ing. Jiří Malůšek, Mendlovo nám. 1a, Brno, 60300

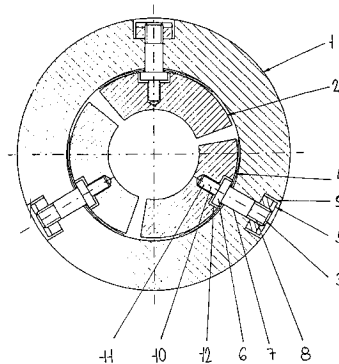

7 (51) **F 16 D 41/02**

(21) **2004-263**

(71) Kokeš Pavel Ing., Praha, CZ

(72) Kokeš Pavel Ing., Praha, CZ

(54) **Samočinná odstředivá kotoučová spojka**

(22) 20.02.2004

(57) Řešení se týká samočinné odstředivé kotoučové spojky, která má poháněné základní těleso (2) unášející axiálně pohyblivý přitlačný kotouč (4) kotoučové lamely (3) uspořádané mezi nimi a uložené neotočně na výstupním

hřídeli (16), přičemž pevně podepřený přítlačný kotouč (4) je vybavený poddajným, axiálně vyloženým hmotným tělesem, zejména ve formě miskové pružiny (6) vyvolávající za rotace přítlak přítlačného kotouče (4) na kotoučovou třecí lamelu (3) a základní těleso spojky.

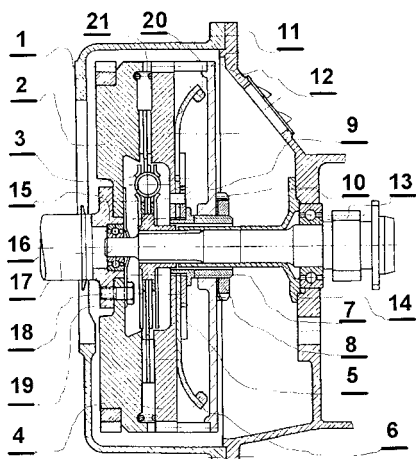

- 7 (51) **F 21 V 7/00**
 (21) **2003-2955**
 (71) VISTEON GLOBAL TECHNOLOGIES, INC., Dearborn, MI, US
 (72) Martoch Jan Mgr., Hranice, CZ
 Cejnek Milan Ing. CSc., Nový Jičín, CZ
 (54) **Předobohční světelné zařízení**
 (22) 30.10.2003
 (57) Předobohční světelné zařízení je umístěno po obou stranách motorového vozidla. Optický systém sestává z kompaktního reflektoru (2) a světelného zdroje (1), přičemž světelný svazek je asymetrický tak, že úhel (β) vnějšího rozptylu je větší, než úhel (α) vnitřního rozptylu a toto předobohční světelné zařízení je v globálním světelném módu aktivováno po obou stranách motorového vozidla v případě snížené viditelnosti a nebo v bočním světelném módu jako stranové světlo pouze na jedné straně motorového vozidla, přičemž strana aktivace je dána natočením volantu a nebo signálem pro aktivaci směrových světel a světelný režim je řízen senzorem rychlosti.
 (74) JUDr. Karel Čermák jr. Ph. D., Národní 32, Praha 1, 11000

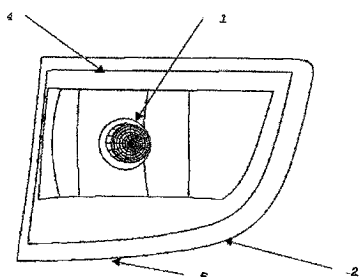

- 7 (51) **F 41 H 9/10, F 21 V 33/00**
 (21) **2003-2987**
 (71) KOŠŤÁL Břetislav Ing., Praha, CZ
 KÚPA Vladimír Ing., Praha, CZ
 (72) Košťál Břetislav Ing., Praha, CZ
 Kúpa Vladimír Ing., Praha, CZ
 (54) **Světelný adaptér pro kontejner s obranným sprejem**
 (22) 04.11.2003
 (57) Světelný adaptér pro kontejner (4) s obranným sprejem s ovládacím tlačítkem (42) a tryskou (44) obsahující dále světelný zdroj (5) a akumulátor (6) je tvořený objímkou (3) s dolní částí pro spojení s kontejnerem (4) a s horní částí, na které je umístěna schránka (1) pro světelný zdroj (5), přičemž ke schránce (1) je otočně připojen kryt (2) tlačítka (42) s vnitřní dutinou (20) pro akumulátor (6). Akumulátor (6) je se světelným zdrojem (5) spojen přes

vypínač ovládaný krytem (2). Schránka (1) má v dolní části otvor pro trysku (44) kontejneru (4) a objímka (3) má v horní části výřez (31) pro uložení dolní části schránky (1) a druhý protilehlý výřez (32) pro ovládání tlačítka (42) kontejneru (4).

- (74) Ing. Petr Řezáč, Severovýchodní VI 629/9, Praha 4, 14100

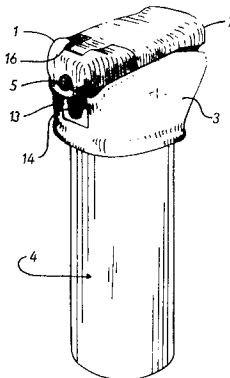

- 7 (51) **G 01 F 1/66**
 (21) **2003-3011**
 (71) ČESKÉ VYSOKÉ UČENÍ TECHNICKÉ V PRAZE
 FAKULTA ELEKTROTECHNICKÁ, Praha, CZ
 (72) Plocek Jaroslav Ing. CSc., Praha, CZ
 (54) **Průtokoměr pro měření malých průtoků kapalin v trubicích malých průměrů**
 (22) 06.11.2003
 (57) Průtokoměr je pro měření malých průtoků kapalin v trubicích (10) malých průměrů, zejména ve válcových trubicích, protékajících kapalinou. Průtokoměr je opatřen souose proti sobě na plášti trubice (10) umístěnou dvojicí ultrazvukových měničů, a to vysílacím ultrazvukovým měničem (30) a přijímacím ultrazvukovým měničem (40), které se shodují alespoň pokud jde o pracovní frekvenci a šířku frekvenčního pásma. Na vnějším plášti trubice (10) je ve směru proti proudu kapaliny od vysílacího a přijímacího ultrazvukového měniče (30, 40) umístěn výkonový ultrazvukový měnič (20). Na jeho budicí vstup je připojen výstup (21) periodického buzení z elektronického řídicího a vyhodnocovacího bloku (50). Na budicí vstup vysílacího ultrazvukového měniče (30) je připojen výstup (31) budicího kontinuálního sinusového signálu z elektronického řídicího a vyhodnocovacího bloku (50) pro zabezpečení vzniku stojatého vlnění v kapalině na dráze mezi vysílacím ultrazvukovým měničem (30) a přijímacím ultrazvukovým měničem (40). Interferometrický vstup (41) z elektronického řídicího a vyhodnocovacího bloku (50) je spojen s výstupem přijímacího ultrazvukového měniče (40). Elektronický řídicí a vyhodnocovací blok (50) je opatřen ještě jednak vstupem (51) pro zadávání velikosti vzdálenosti (d) mezi umístěním výkonového měniče (20) a dvojicí vysílacího a přijímacího ultrazvukového měniče (30) a (40) a velikostí vnitřního průměru (D) trubice (10) a jednak výstupem (52) naměřených hodnot rychlosti proudění a objemového průtoku.
 (74) Ing. Hana Dušková, Zikova 4, Praha 6, 16636

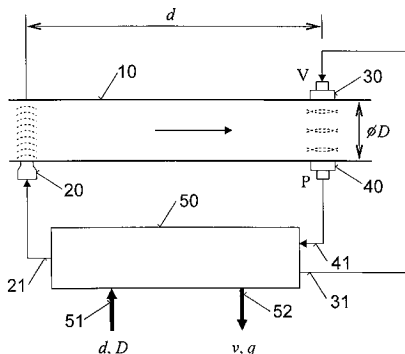

7 (51) **G 01 L 1/22, G 01 L 5/00**(21) **2005-195**

(71) The Gates Corporation, Denver, CO, US

(72) Liu Keming, Sterling Height, MI, US

Yuan Jing, Rochester Hills, MI, US

Ali Imtiaz, Rochester Hills, MI, US

(54) **Snímač na měření dynamického chování hřídele**

(22) 16.09.2003

(32) 30.09.2002

(31) 2002/262035

(33) US

(86) PCT/US2003/029412

(87) WO 2004/031713

(57) Snímač zahrnuje obloukový snímací člen (102) podepřený mezi vnitřním členem (101) a vnějším členem (103). K povrchu obloukového snímacího členu (102) je pro detekování deformace povrchu způsobené dynamickým chováním hřídele připevněný alespoň jeden extenzometr. Vnitřní člen, vnější člen a obloukový snímací člen jsou v podstatě koplanární. Vnitřní člen obsahuje prostředek pro připevnění extenzometru k montážnímu povrchu. Vnitřní člen může mít také samostatitelný znak pro optimalizaci citlivosti snímače.

(74) Ing. Václav Herman, Hlavní 43, Průhonice, 25243

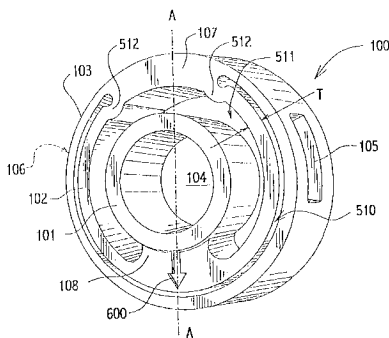
7 (51) **G 01 N 27/22**(21) **2004-338**

(71) INSET spol. s r. o., Praha, CZ

(72) Vaněk Jiří Ing., Praha, CZ

(54) **Elektroda kapacitního snímače a kapacitní snímač**

(22) 08.03.2004

(57) Elektroda kapacitního snímače se sestává z nevodivého nosiče (6) ve tvaru desky, na jehož přední straně je vytvořena snímací hlava (1) měřicí desky kondensátoru s vodičem (4) vyvedeným z nosiče (6) v oblasti (9) okraje nosiče (6). Snímací hlava (1) a vodič (4) jsou obklopeny elektricky vodivou přední stínící plochou (5) oddělenou od snímací hlavy (1) a vodiče (4) nevodivou separační oblastí (13). Zadní stěna nosiče (6) je po celé své ploše opatřena elektricky vodivou zadní stínící plochou (5'). Přední stínící plocha (5) a zadní stínící plocha (5') jsou navzájem elektricky propojeny a velikost a tvar snímací hlavy (1) je roven nebo se blíží očekávané velikosti a tvaru proměřované plochy (2). Za použití takto vytvořených elektrod lze realizovat kapacitní snímač, kdy přední a zadní stínící plocha (5, 5') jednotlivých elektrod jsou navzájem propojeny pomocí pájecích bodů otvorů (8).

(74) Ing. Hana Dušková, Zikova 4, Praha 6, 16635

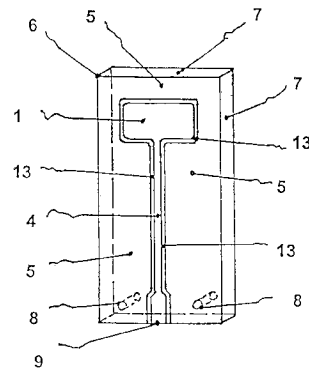
7 (51) **G 01 R 27/02**(21) **2003-2885**

(71) VÝZKUMNÉ CENTRUM "TEXTIL" TECHNICKÁ UNIVERZITA V LIBERCI, Liberec, CZ

(72) Richter Aleš Doc. Ing. CSc., Liberec, CZ

Odvárka Jaroslav Doc. Ing. DrSc., Liberec, CZ

Maršálková Miroslava Ing., Jaroměř, CZ

(54) **Způsob měření anizotropie elektrické rezistivity materiálů a zařízení k jeho provádění**

(22) 21.10.2003

(57) Při způsobu měření anizotropie rezistivity materiálů se na měřený materiál (1) přiloží dvojice měřicích elektrod (4) se vzduchovou mezerou (3) mezi sebou a měří se elektrický odpor mezi měřicími elektrodami (4) a následně se z naměřených hodnot určí elektrická rezistivita povrchu měřeného materiálu (1). Mezi měřicími elektrodami (4) se vytvoří lineární vzduchová mezera (3) a elektrická rezistivita povrchu měřeného materiálu (1) se zjišťuje v alespoň dvou rozdílných směrech uspořádání měřicích elektrod (4) a z hodnot elektrické rezistivity povrchu měřeného materiálu (1) zjištěných v různých směrech uspořádání se určí anizotropie povrchové elektrické rezistivity měřeného materiálu (1). Zařízení k měření anizotropie elektrické rezistivity materiálů obsahuje prostředky pro definované přiřazení měřeného materiálu (1) měřicím elektrodám (4), které jsou uloženy společně otočně kolem osy (O) kolmé na rovinu dosedacích ploch (40) měřicích elektrod (4) na měřený materiál (1). Měřicí elektrody (4) jsou spřaženy se zdrojem elektrické energie a s měřicím zařízením, případně i se zaznamenávacím a vyhodnocovacím zařízením.

(74) Ing. Dobroslav Musil, Cejl 38, Brno, 60200

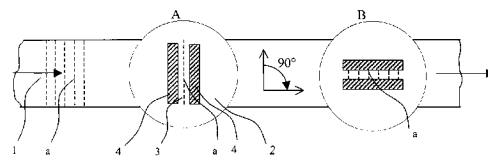
7 (51) **G 11 B 7/24, G 11 B 19/12**(21) **2005-146**

(71) KONINKLIJKE PHILIPS ELECTRONICS N.V., Eindhoven, NL

(72) Tieke Benno, Eindhoven, NL

Nijboer Jakob Gerrit, Eindhoven, NL

Martens Hubert Cecile Francois, Eindhoven, NL

(54) **Záznamový nosič zapisovatelného nebo přepisovatelného typu, a zařízení pro záznam na záznamový nosič**

(22) 28.08.2003

(32) 11.09.2002, 24.03.2003

(31) 2002/02078718, 2003/03100750

(33) EP, EP

(86) PCT/IB2003/003841

(87) WO 2004/025639

(57) Záznamový nosič pro záznam informace zapisováním značek do stopy prostřednictvím svazku záření obsahuje nejméně první záznamovou vrstvu (40), obsahující první záznamové souvrství prvního typu, a druhou záznamovou vrstvu (41), obsahující druhé záznamové souvrství druhého typu, přičemž první záznamová vrstva je v poloze

blíže ke vstupní straně pro svazek záření než druhá záznamová vrstva, přičemž první a druhé záznamové souvrství mají odlišné zápisové parametry, a dále nejméně jednu transparentní distanční vrstvu mezi záznamovými vrstvami. Každá záznamová vrstva obsahuje předem vytvořený vzorek pro ovládání zaznamenávání, který je snímatelný uvedeným svazkem pro udávání stopy, a nejméně jeden vzorek pro ovládání zaznamenávání obsahuje indikátor typu záznamového souvrství pro udávání zápisových parametrů druhého záznamového souvrství. Zařízení pro záznam na nosič obsahuje hlavu (22) pro vytváření svazku, přední koncovou jednotku (31) pro vytváření nejméně jednoho snímacího signálu (33, 35) pro detekování značek ve stopě a pro detekování předem vytvořeného vzorku pro ovládání zaznamenávání, demodulační jednotku (32) pro získávání indikátoru typu záznamového souvrství ze snímacího signálu, a řídicí jednotku (20) pro nastavování záznamových parametrů v závislosti na indikátoru typu záznamového souvrství, získaného ze snímacího signálu.

- (74) Společná advokátní kancelář Všeťečka Zelený Švorčík Kalenský a partneři, JUDr. Pavel Zelený, Hálkova 2, Praha 2, 12000

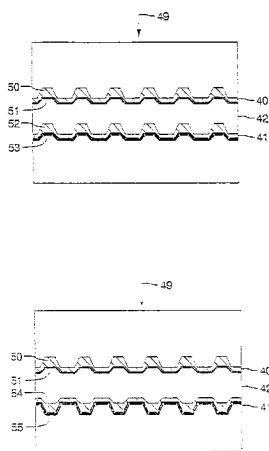

- 7 (51) **G 11 B 20/12, G 11 B 27/10**
 (21) **2005-179**
 (71) KONINKLIJKE PHILIPS ELECTRONICS N.V., Eindhoven, NL
 (72) Kelly Declan P., Eindhoven, NL
 Van Gestel Wilhelmus J., Eindhoven, NL
 (54) **Zařízení a způsob pro zápis hlavního souboru a pomocných souborů do stopy na nosiči záznamu a nosiči záznamu**
 (22) 25.09.2003
 (32) 26.09.2002
 (31) 2002/02079056
 (33) NL
 (86) PCT/IB2003/004189
 (87) WO 2004/029959
 (57) Řešení se týká zařízení pro záznam hlavního souboru obsahujícího hlavní informační signál a pomocných souborů obsahujících pomocné informační signály do stopy na nosiči záznamu. Zařízení zapisuje blok pomocného souboru obsahující část pomocného informačního signálu s určitou dobou přehrávání do prvního místa, následující blok odpovídajícího pomocného souboru do druhého místa a do alespoň jednoho místa mezi prvním a druhým místem alespoň jeden blok hlavního souboru obsahující část hlavního informačního signálu s dobou přehrávání, která odpovídá době přehrávání pomocného informačního signálu zapsaného do prvního místa. Tímto způsobem se příslušné soubory proloženy zapíší na nosič záznamu, takže doby přeskoků mezi po sobě jdoucími čtecími kroky jsou podstatně zkráceny. To vede ke zvýšení efektivní čtecí přenosové rychlosti přehrávacího zařízení.
 (74) Společná advokátní kancelář Všeťečka Zelený Švorčík Kalenský a partneři, JUDr. Pavel Zelený, Hálkova 2, Praha 2, 12000

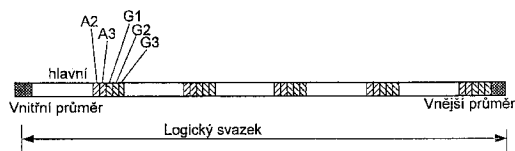

- 7 (51) **H 01 P 1/00, H 03 L 5/02, H 04 B 7/005**
 (21) **2003-3210**
 (71) ČESKÉ VYSOKÉ UČENÍ TECHNICKÉ V PRAZE
 FAKULTA ELEKTROTECHNICKÁ, Praha, CZ
 Hoffmann Karel Prof. Ing. CSc., Praha, CZ
 Sokol Vratislav Ing., Praha, CZ
 (54) **Dělič výkonu s diferenčními výstupy**
 (22) 24.11.2003
 (57) Dělič výkonu s diferenčními výstupy pro měření diferenčních obvodů i obvodové aplikace sestává z úseku vázaného vedení, tvořeného alespoň jedním párem vodičů, a to prvním vodičem (1) a druhým vodičem (2), které jsou nesené dielektrickým substrátem (3) a jsou umístěny proti sobě, každý z jedné strany tohoto dielektrického substrátu (3), a které jsou umístěny ve schránce (4) s elektricky vodivými stěnami. První vodič (1) a druhý vodič (2) jsou spojené na jedné straně se vstupní branou (5), která je vůči zemi elektricky nesymetrická, přičemž jeden z vodičů (1) a (2) je spojen se zemní svorkou vstupní brány (5) a druhý z vodičů (1) a (2) je spojen se živým vodičem vstupní brány (5). Na druhé straně je alespoň jeden první vodič (1) a alespoň jeden druhý vodič (2) spojen s živým vodičem, vůči zemi elektricky nesymetrického, příslušného prvního respektive druhého výstupního vedení (6) respektive (7) zakončeného první respektive druhou výstupní branou (8) respektive (9). Elektricky vodivé stěny schránky (4) jsou spojeny se zemními elektrodami vstupní brány (5), první výstupní brány (8) a druhé výstupní brány (9). Schránka (4) je opatřena prostředkem pro tlumení souhlasného vidu elektromagnetického pole.
 (74) Ing. Hana Dušková, Travná 1285, Praha 14, 19800

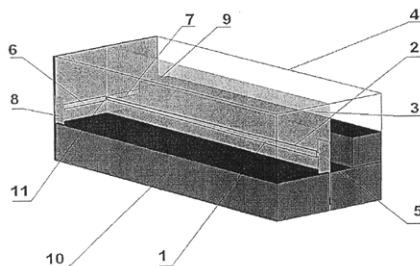

- 7 (51) **H 04 M 1/73, H 04 M 19/08, H 02 J 7/32**
 (21) **2004-1227**
 (71) Nepolský Jiří, Jilemnice, CZ
 (72) Nepolský Jiří, Jilemnice, CZ
 (54) **Zařízení na dobíjení mobilních telefonů a dalších přístrojů s použitím dobíjecího modulu**
 (22) 21.12.2004
 (57) Zařízení sestává z dobíjecího modulu (2), který je tvořen permanentními magnety, cívkou, alespoň jedním kondenzátorem (4), usměrňovačem (7) a diodou (5). Dobíjecí modul (2) pracuje na principu kmitavého pohybu permanentního magnetu, který indukuje elektrický proud v cívkě. Dobíjecí modul tímto dobíjí baterii mobilního telefonu. Prostřednictvím tohoto zařízení dosáhneme částečného a nebo úplného stavu dobíjení baterie mobilního telefonu pomocí kývání ruky, které rozpohybuje permanentní magnet v cívkě.
 (74) Vilém Daněk, Vinohradská 45, Praha 1, 11000

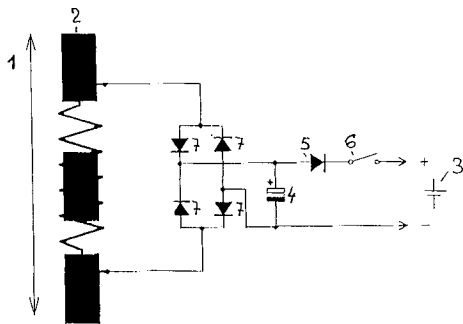

infra portem či bezdrátově (Bluetooth). Takto se zašle jako potvrzení transakce čárkový kód. Realizace transakce, jako potvrzení úhrady či jako potvrzení platby za zboží či služby na internetu, se provede zasláním informace přímo zpět do PC propojeného jednou z možností přímo s mobilním telefonem. Na mobilním přístroji se může objevit i potvrzení transakce a to i s uvedením např. aktuálního zůstatku na účtu uživatele. Popsaný systém nahradí zadávání transakce na klávesnici mobilního přístroje uživatele, které v současné době používají platební systémy bank.

(74) Ing. Zdeněk Kučera, Padělký 548, Slušovice, 76315

7 (51) **H 04 M 3/42, H 04 M 11/00**

(21) **2003-2925**

(71) VOBORNÍK David, Nové Město nad Metují, CZ
KROB Martin, Ústí nad Labem, CZ

(72) Voborník David, Nové Město nad Metují, CZ
Krob Martin, Ústí nad Labem, CZ

(54) **Způsob provádění tipování**

(22) 24.10.2003

(57) Způsob se týká provádění tipování, a to zejména způsobu provádění tipovací loterie nebo hry, využívajícího k tipování mobilní telefonní přístroj nebo jiný privátní spojovací prostředek. Sázející po navolení známého telefonního čísla je vyzván interaktivním systémem k zadání hry, kterou chce hrát a částky, kterou chce vsadit. Po ověření platební schopnosti sázejícího poskytovatelem spojení je spojení se sázejícím převedeno od poskytovatele spojení do kontaktního centra. Následně kontaktní centrum přijme sázku. Po jejím zpracování a autorizaci sázky, odešle potvrzení o přijetí sázky společně s vygenerovanými identifikátory sázky textovou zprávou sázejícímu, přičemž je proveden transfer dat o uzavřené sázce do datového prostoru provozovatele hry a převod peněz odečtených z účtu sázejícího u poskytovatele spojení, na účet kontaktního centra a následně na účet provozovatele hry nebo loterie. Alternativně lze sázku provést po navolení známé www adresy kontaktního centra.

(74) Ing. Milan Škoda, Nahořanská 308, Nové Město nad Metují, 54901

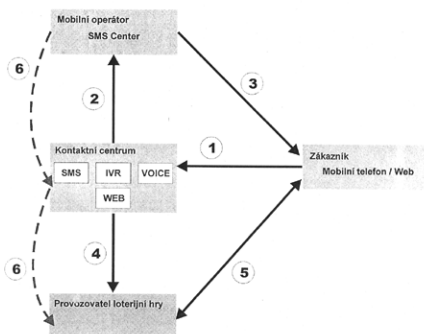

7 (51) **H 04 M 3/42, H 04 M 11/00, G 06 F 17/60**

(21) **2003-2953**

(71) ŠMARDÁ Zdeněk, Tetčice, CZ

(72) Šmarda Zdeněk, Tetčice, CZ

(54) **Identifikační a virtuální platební nástroj**

(22) 29.10.2003

(57) Užitím identifikačního a virtuálního platebního nástroje podle řešení vzniká platební a identifikační systém sestávající z uživatele s osobní SIM kartou ve svém mobilním telefonu, osobního počítače, ověřovatele transakce, vybaveného skenovacím zařízením a připojeným na internet s serverem provozovatele systému s uloženými daty o uživateli. Jednotlivé prvky systému jsou vzájemně informačně propojitelné s tím, že uživatel se v systému identifikuje ve vztahu k ověřovateli i provozovateli čárkovým kódem vygenerovaným provozovatelem a uloženým v SIM kartě jeho mobilního telefonu. Postačí PC s připojením na internet a skenování zařízení či propojení mobilního telefonu s PC kabelem,

Zveřejněné přihlášky vynálezů - přehled podle odkazových tříd

Obsahuje zveřejněné přihlášky vynálezů uspořádané podle znaků hlavního zatřídění (t.j. znaků do šikmé dvojčárky) nacházejících se na druhém až x-tém místě přihlášky vynálezu. Přihlášky vynálezů uspořádané podle 1. zatřídění jsou uvedeny v předchozí části.

A 01 N 63/00	2003-3466	H 02 J 7/32	2004-1227
	2004-695	H 03 L 5/02	2003-3210
A 46 B 17/06	2003-2929	H 04 B 7/005	2003-3210
A 47 L 9/00	2003-3027	H 04 M 11/00	2003-2925
A 61 K 31/135	2003-3294		2003-2953
A 61 K 31/4365	2004-61	H 04 M 19/08	2004-1227
	2005-149		
A 61 K 31/69	2004-162		
A 61 K 31/724	2004-262		
A 61 K 35/78	2003-3042		
A 61 K 39/02	2003-3466		
A 61 K 49/00	2003-3466		
A 61 K 9/08	2004-262		
A 61 K 9/22	2003-3294		
A 61 P 31/18	2004-162		
A 61 P 7/02	2004-61		
	2005-149		
A 62 C 2/06	2003-3026		
B 01 J 20/20	2005-103		
B 05 D 1/00	2004-152		
B 22 D 17/30	2004-1232		
B 22 D 35/00	2004-1232		
B 22 D 41/12	2004-1232		
B 22 D 45/00	2004-1232		
B 23 P 23/02	2003-3043		
B 32 B 7/02	2004-520		
B 42 D 15/00	2004-993		
B 61 L 1/14	2003-3073		
B 61 L 25/00	2003-3073		
B 61 L 25/02	2003-3073		
B 61 L 25/04	2003-3073		
B 65 D 35/00	2003-3576		
B 65 D 75/58	2003-3576		
C 02 F 1/42	2003-3445		
C 02 F 1/72	2003-3445		
C 02 F 3/04	2004-434		
C 07 D 221:00	2004-61		
	2005-149		
C 07 D 333:04	2004-61		
	2005-149		
C 07 D 495:04	2004-61		
	2005-149		
C 08 K 5/00	2005-36		
C 09 K 21/02	2003-2968		
C 09 K 21/06	2003-2968		
C 12 N 1/00	2003-3466		
C 12 N 1/20	2003-3466		
C 23 C 14/20	2004-993		
C 23 C 14/30	2004-993		
D 01 H 13/14	2003-1778		
	2004-1057		
D 01 H 13/22	2003-1778		
D 04 B 1/04	2003-3012		
D 04 B 1/14	2003-3012		
D 04 B 1/16	2003-3012		
D 04 B 15/18	2003-2832		
D 04 H 1/00	1998-2701		
E 06 B 1/04	2003-3028		
E 06 B 3/66	2003-3028		
F 01 N 3/021	2004-468		
F 01 N 3/035	2005-147		
	2005-148		
F 01 N 3/08	2005-148		
F 01 N 3/28	2005-147		
	2005-148		
F 02 B 1/12	2005-148		
F 16 C 25/02	2003-3062		
F 16 C 27/02	2003-3062		
F 21 V 33/00	2003-2987		
G 01 L 5/00	2005-195		
G 06 F 17/60	2003-2953		
G 07 D 7/12	2004-993		
G 11 B 19/12	2005-146		
G 11 B 27/10	2005-179		

Seznam přihlašovatelů zveřejněných přihlášek vynálezů

(71)	(21)	(51)	(71)	(21)	(51)
ACCOZ s.r.o., Ústí nad Labem, CZ	2003-2717	B 09 B 3/00	PLIVA-LACHEMA A.S., Brno, CZ	2003-2919	A 61 K 31/13
AMTEK, SPOL. S R.O., Brno, CZ	2003-2832	D 04 B 9/06	PRVNÍ BRNĚNSKÁ STROJÍRNA VELKÁ BÍTEŠ, A. S., Velká Bíteš, CZ	2003-3062	F 16 C 17/02
ARTECEL SCIENCES, INC., Durham, NC, US	2004-695	C 12 N 5/02	RIETER CZ A. S., Ústí nad Orlicí, CZ	2003-1778	D 01 H 13/32
AŽD PRAHA S. R. O., Praha, CZ	2003-3073	B 61 L 1/00	RIETER INGOLSTADT Spinnereimaschinenbau AG, Ingolstadt, DE	2004-1057	D 01 H 13/00
BERNARD Josef, Jičín, CZ	2003-2939	B 23 Q 7/00	Rodenstock GmbH, München, DE	2005-126	B 24 B 13/005
BULIS Otakar, Přelouč, CZ	2003-2873	E 03 F 5/22	Sánchez Sánchez Félix, Zaragoza, ES	2005-142	F 03 D 1/06
CIUR A. S., Praha, CZ	2003-2968	C 09 K 21/00	SEAQUIST CLOSURES FOREIGN, INC., Crystal Lake, IL, US	2003-3576	B 65 D 41/34
CSĚMI Vojtech, Vítkov, CZ	2003-2864	A 01 C 1/08	SECO TOOLS AB, Fagersta, SE	2004-1068	B 22 F 7/00
ČESKÉ VYSOKÉ UČENÍ TECHNICKÉ V PRAZE FAKULTA ELEKTROTECHNICKÁ, Praha, CZ	2003-3011	G 01 F 1/66	Sindat, spol. s r. o., Praha, CZ	2004-520	B 32 B 27/40
ČESKÉ VYSOKÉ UČENÍ TECHNICKÉ V PRAZE FAKULTA ELEKTROTECHNICKÁ, Praha, CZ	2003-3210	H 01 P 1/00	ŠMARDA Zdeněk, Tetčice, CZ	2003-2953	H 04 M 3/42
EGO 93, S.R.O., Chrudim, CZ	2003-2884	C 03 C 17/10	Šplíchal Milan, Lipeč, CZ	2004-434	B 01 D 24/36
ETA A. S., Hlinsko, CZ	2003-3027	A 47 L 5/00	TAJMAC-ZPS, A. S., Zlín, CZ	2003-3043	B 23 Q 5/04
GIESECKE & DEVRIENT GMBH, München, DE	2004-993	C 23 C 14/26	The Gates Corporation, Denver, CO, US	2005-195	G 01 L 1/22
HES Luboš Dr., Liberec, CZ	2003-3012	D 03 D 15/00	VÁŇA Aleš MUDr., Pelhřimov, CZ	2003-2929	A 61 L 2/18
HOEI SHOKAI CO., LTD., Toyota-shi, JP	2004-1232	B 22 D 39/06	VÍCH Vladimír, Roztoky, CZ	2003-3031	F 02 B 33/26
Hörmann KG Brockhagen, Steinhagen, DE	2004-1063	E 05 D 15/16	VISCOFAN, S. A., Pamplona, ES	2004-927	B 65 B 25/06
HP-CHEMIE PELZER RESEARCH AND DEVELOPMENT LTD., Waterford, IE	1998-2701	D 04 H 13/00	VISTEON GLOBAL TECHNOLOGIES, INC., Dearborn, MI, US	2003-2955	F 21 V 7/00
HRABAL Lubomír, Brno, CZ	2003-3063	B 60 R 25/00	VLČEK Petr Ing., Zruč, CZ	2003-2979	E 01 D 19/08
HT TROPLAST AG, Troisdorf, DE	2005-36	B 32 B 17/10	VOBORNÍK David, Nové Město nad Metují, CZ	2003-2925	H 04 M 3/42
I. Q. A., a. s., Praha, CZ	2004-262	A 61 K 31/192	VOJTASÍK Radovan, Moravská Ostrava, CZ	2003-3028	E 06 B 3/04
INSET spol. s r. o., Praha, CZ	2004-338	G 01 N 27/22	VŠCHT Praha, Praha, CZ	2004-162	C 07 F 5/02
JIŘÍ BĚLOHRADSKÝ BESOPOK, Praha, CZ	2003-3026	A 62 C 4/02	VÚB a.s., Ústí nad Orlicí, CZ	2003-2923	D 01 H 1/42
JOHNSON MATTHEY PUBLIC LIMITED COMPANY, London, GB	2005-147	F 02 B 1/12	VYSOKÁ ŠKOLA CHEMICKO- TECHNOLOGICKÁ V PRAZE, Praha 6, CZ	2003-3445	C 02 F 1/28
JOHNSON MATTHEY PUBLIC LIMITED COMPANY, London, GB	2005-148	F 01 N 3/20	VÝZKUMNÉ CENTRUM "TEXTIL" TECHNICKÁ UNIVERZITA V LIBERCI, Liberec, CZ	2003-2885	G 01 R 27/02
Kokeš Pavel Ing., Praha, CZ	2004-263	F 16 D 41/02	Zentiva, a.s., Praha 10, CZ	2003-3294	A 61 K 9/32
KONIETZKO Albrecht, Bamberg, DE	2003-3141	B 65 D 43/08	Zentiva, a.s., Praha 10, CZ	2004-61	C 07 D 495/04
KONINKLIJKE PHILIPS ELECTRONICS N.V., Eindhoven, NL	2005-146	G 11 B 7/24	Zentiva, a.s., Praha 10, CZ	2005-149	C 07 D 495/04
KONINKLIJKE PHILIPS ELECTRONICS N.V., Eindhoven, NL	2005-179	G 11 B 20/12	3M INNOVATIVE PROPERTIES COMPANY, Saint Paul, MN, US	2004-468	C 04 B 30/02
KOŠŤÁL Břetislav Ing., Praha, CZ	2003-2987	F 41 H 9/10			
KRÁLOVÁ Eva Ing., Jičín, CZ	2003-3030	E 01 C 7/22			
KRATOCHVÍLOVÁ Milada, Praha, CZ	2003-3083	E 04 H 4/10			
Müller Rudolf Ing., Česká u Brna, CZ	2005-103	C 02 F 1/28			
NATURPRODUKT CZ SPOL. S R. O., Šestajovice, CZ	2003-3042	A 23 L 1/29			
Nepolský Jirí, Jilemnice, CZ	2004-1227	H 04 M 1/73			
OŠMERA Pavel Doc. Ing. CSc., Brno, CZ	2003-2931	E 04 B 1/74			
OWENS CORNING, Toledo, OH, US	2004-1248	E 01 C 11/00			
PFIZER PRODUCTS INC., Groton, CT, US	2003-3466	A 61 K 39/00			
PlasmaTech 21 s. r. o., České Budějovice, CZ	2004-152	C 23 C 26/00			

FG4A

Udělené patenty - přehled podle čísel patentů

V období uzávěrky tohoto čísla Věstníku udělil Úřad průmyslového vlastnictví tyto patenty.

295144	A 61 K 38/17	295219	E 03 F 9/00	295294	B 01 D 15/08
295145	C 07 D 239/88	295220	C 08 J 11/10	295295	C 07 D 231/38
295146	B 22 D 41/56	295221	A 61 K 7/043	295296	H 04 M 3/42
295147	D 01 D 4/02	295222	C 23 F 13/00	295297	H 01 P 1/00
295148	A 01 N 41/06	295223	A 61 K 31/415	295298	C 23 C 26/00
295149	A 23 L 1/29	295224	A 61 K 31/437	295299	F 16 D 41/02
295150	C 02 F 1/28	295225	C 07 J 41/00		
295151	A 61 K 31/192	295226	A 61 K 31/55		
295152	G 01 N 27/22	295227	A 61 L 15/44		
295153	E 05 G 1/14	295228	E 21 F 15/08		
295154	E 04 D 3/30	295229	E 21 F 15/08		
295155	B 60 J 10/08	295230	E 21 F 15/08		
295156	E 05 B 27/00	295231	C 09 D 183/04		
295157	B 01 D 46/52	295232	B 01 D 39/08		
295158	F 02 M 51/06	295233	B 21 J 13/03		
295159	B 01 D 35/30	295234	C 07 D 487/04		
295160	C 08 G 18/10	295235	A 23 L 1/317		
295161	H 02 G 11/00	295236	F 41 A 17/56		
295162	B 26 B 21/44	295237	A 61 M 5/20		
295163	B 22 D 11/06	295238	E 21 C 35/22		
295164	B 01 D 46/04	295239	C 08 J 9/16		
295165	B 25 B 31/00	295240	A 01 N 43/40		
295166	F 23 G 7/00	295241	B 22 D 17/02		
295167	B 23 Q 3/12	295242	B 03 B 9/06		
295168	B 26 D 3/02	295243	A 61 K 9/32		
295169	A 23 L 1/24	295244	C 07 D 495/04		
295170	G 21 F 5/08	295245	C 07 F 5/02		
295171	C 10 B 1/04	295246	B 32 B 27/40		
295172	B 01 D 46/00	295247	C 23 C 8/68		
295173	D 06 F 39/08	295248	A 61 K 31/19		
295174	B 21 D 5/08	295249	F 16 L 55/00		
295175	C 03 B 15/16	295250	A 61 K 31/57		
295176	C 03 B 7/08	295251	B 22 D 17/26		
295177	C 03 C 25/10	295252	F 01 D 5/32		
295178	E 05 D 15/24	295253	C 23 F 13/02		
295179	D 04 B 9/56	295254	B 01 D 27/07		
295180	B 26 B 21/22	295255	B 22 D 11/051		
295181	F 01 B 9/06	295256	C 07 D 487/14		
295182	B 01 F 7/18	295257	F 16 L 58/06		
295183	A 01 G 9/02	295258	B 60 H 1/24		
295184	B 22 D 11/057	295259	C 08 K 5/136		
295185	B 21 D 35/00	295260	F 16 L 59/02		
295186	C 09 C 3/04	295261	B 21 J 15/04		
295187	C 12 P 7/62	295262	A 47 L 9/24		
295188	C 09 D 7/12	295263	A 63 H 33/12		
295189	C 07 D 231/38	295264	A 47 L 9/04		
295190	C 07 D 401/12	295265	B 01 D 15/08		
295191	A 61 K 31/34	295266	A 61 K 9/00		
295192	B 03 B 5/12	295267	C 02 F 1/78		
295193	B 28 B 11/02	295268	B 66 B 7/02		
295194	A 61 K 9/00	295269	C 02 F 11/14		
295195	F 16 L 11/04	295270	B 29 C 47/06		
295196	C 02 F 1/44	295271	B 02 C 4/28		
295197	F 02 M 23/00	295272	A 61 K 39/09		
295198	F 01 B 3/04	295273	E 04 C 2/292		
295199	C 07 D 501/24	295274	H 04 Q 7/20		
295200	C 02 F 1/58	295275	B 29 D 30/30		
295201	G 06 F 1/16	295276	A 61 K 9/20		
295202	B 01 D 24/36	295277	B 29 C 59/00		
295203	F 17 C 1/00	295278	C 07 D 487/04		
295204	A 61 J 3/04	295279	F 21 V 11/08		
295205	C 23 C 8/68	295280	B 32 B 31/20		
295206	C 07 F 3/06	295281	B 32 B 31/20		
295207	A 61 K 38/13	295282	B 23 B 29/12		
295208	F 16 L 5/04	295283	A 61 K 31/50		
295209	E 04 C 1/40	295284	B 21 J 15/28		
295210	A 47 L 9/24	295285	B 03 C 3/011		
295211	F 23 D 14/10	295286	C 08 G 63/78		
295212	A 61 K 7/00	295287	F 16 L 41/06		
295213	H 04 Q 7/38	295288	B 01 D 29/52		
295214	A 61 K 51/04	295289	B 01 D 29/48		
295215	H 04 Q 7/38	295290	B 28 B 1/10		
295216	C 10 J 3/50	295291	C 09 D 183/04		
295217	B 44 C 1/17	295292	C 07 C 25/24		
295218	F 17 C 13/00	295293	E 05 D 3/06		

FG4A

Udělené patenty - přehled podle MPT

7 (51) A 01 G 9/02 (11) 295183 (40) 16.05.2001 (21) 2000-4130 (73) VAN ROEY Jan, Merksplas, BE (72) Van Roey Herman, Rijkvorsel, BE (54) Soustava truhlíků pro pěstování rostlin (32) 12.05.1998 (31) 1998/98201550 (33) EP (86) PCT/BE1999/000062 (87) WO 1999/057961 (22) 12.05.1999 (74) PATENTSERVIS Praha, a.s., Jivenská 1273/1, Praha 4, 14021	(22) 28.09.2001 (74) JUDr. Zdeňka Korejzová, Spálená 29, Praha 1, 11000
7 (51) A 01 N 41/06, A 01 N 43/08, A 01 N 43/10, A 01 N 43/36, C 07 C 311/51, C 07 C 323/62, C 07 C 333/08, C 07 D 207/26, C 07 D 333/38, C 07 D 307/68 (11) 295148 (40) 14.04.1999 (21) 1998-3891 (73) HOECHST SCHERING AGREVO GMBH, Berlin, DE (72) Ziemer Frank, Kriftel, DE Haaf Klaus, Kelkheim, DE Willms Lothar, Hofheim, DE Bauer Klaus, Hanau, DE Bieringer Hermann, Eppstein, DE Rosinger Christopher, Hofheim, DE (54) N-Acylsulfonamidy a jejich použití pro ochranu kulturních rostlin (32) 29.05.1996 (31) 1996/19621522 (33) DE (86) PCT/EP1997/002305 (87) WO 1997/045016 (22) 06.05.1997 (74) JUDr. Miloš Všečetka, Hálkova 2, Praha 2, 12000	4 (51) A 23 L 1/29, A 61 K 35/78 (11) 295149 (40) 15.06.2005 (21) 2003-3042 (73) NATURPRODUKT CZ SPOL. S R. O., Šestajovice, CZ (72) Škottová Nina Doc. RNDr. CSc., Bedihošť, CZ Ulrichová Jitka Prof. RNDr. CSc., Olomouc, CZ Šimánek Vilím Prof. MUDr. CSc., DrSc., Olomouc, CZ Krajčček Milan PharmDr., Opava, CZ Adamec Karel Ing., Horní Bludovice, CZ (54) Potravinový doplněk na bázi silymarinu (22) 10.11.2003 (74) ing. Petr Soukup, Švédská 3, Olomouc, 77200
7 (51) A 01 N 43/40 // (A 01 N 43/40, A 01 N 47:38, A 01 N 47:34, A 01 N 47:18, A 01 N 43:78, A 01 N 43:52) (11) 295240 (40) 14.03.2001 (21) 2000-2250 (73) BASF AKTIENGESELLSCHAFT, Ludwigshafen, DE (72) Schelberger Klaus, Gönheim, DE Scherer Maria, Landau, DE Eicken Karl, Wachenheim, DE Hampel Manfred, Neustadt, DE Ammermann Eberhard, Heppenheim, DE Lorenz Gisela, Neustadt, DE Strathmann Siegfried, Limburgerhof, DE (54) Fungicidní směs a způsob kontroly škodlivých hub (32) 18.12.1997 (31) 1997/19756384 (33) DE (86) PCT/EP1998/008227 (87) WO 1999/031984 (22) 15.12.1998 (74) JUDr. Otakar Švorčík, Hálkova 2, Praha 2, 12000	7 (51) A 23 L 1/317, A 23 L 1/314 (11) 295235 (40) 14.08.2002 (21) 2001-3881 (73) BERNARD MATTHEWS PLC, Norwich, GB (72) Matthews Bernard Trevor, Norwich, GB Koppers Werner, Warendorf, DE Büse Friedrich, Oldenburg, DE Richelmann Hans-Jorg, Oldenburg, DE Joll David John, Norwich, GB (54) Zlepšené kyselé jedlé produkty (32) 30.04.1999 (31) 1999/9910139 (33) GB (86) PCT/GB2000/001656 (87) WO 2000/065936 (22) 28.04.2000 (74) JUDr. Otakar Švorčík, Hálkova 2, Praha 2, 12000
7 (51) A 01 N 43/40 // (A 01 N 43/40, A 01 N 47:38, A 01 N 47:34, A 01 N 47:18, A 01 N 43:78, A 01 N 43:52) (11) 295240 (40) 14.03.2001 (21) 2000-2250 (73) BASF AKTIENGESELLSCHAFT, Ludwigshafen, DE (72) Schelberger Klaus, Gönheim, DE Scherer Maria, Landau, DE Eicken Karl, Wachenheim, DE Hampel Manfred, Neustadt, DE Ammermann Eberhard, Heppenheim, DE Lorenz Gisela, Neustadt, DE Strathmann Siegfried, Limburgerhof, DE (54) Fungicidní směs a způsob kontroly škodlivých hub (32) 18.12.1997 (31) 1997/19756384 (33) DE (86) PCT/EP1998/008227 (87) WO 1999/031984 (22) 15.12.1998 (74) JUDr. Otakar Švorčík, Hálkova 2, Praha 2, 12000	7 (51) A 47 L 9/04, A 47 L 5/30 (11) 295264 (40) 14.11.2001 (21) 2001-1255 (73) DYSON TECHNOLOGY LIMITED, Malmesbury, GB (72) Thomson Andrew Walter McRae, Avening, GB (54) Soubor hlavy vysavače (32) 08.10.1998 (31) 1998/9822005 (33) GB (86) PCT/GB1999/003271 (87) WO 2000/021427 (22) 04.10.1999 (74) TRAPLOVÁ HAKR KUBÁT Advokátní a patentová kancelář, Ing. Tomáš Hakr, Přístavní 24, Praha 7, 17000
7 (51) A 23 L 1/24 (11) 295169 (40) 18.06.2003 (21) 2003-885 (73) UNILEVER N. V., Rotterdam, NL (72) Kuil Gijsbert, Vlaardingen, NL Pelán Barbara Margaretha Catharina, Vlaardingen, NL Struik Mattheus, Vlaardingen, NL (54) Potravinářský prostředek ve formě emulze (32) 27.10.2000 (31) 2000/203738 (33) EP (86) PCT/EP2001/011289 (87) WO 2002/034071	7 (51) A 47 L 9/24 (11) 295210 (40) 13.12.2000 (21) 1999-3691 (73) FROH HOUSE TECH GMBH & CO. KG, Sundern, DE (72) Meister Uwe, Sundern, DE (54) Teleskopická sací trubka vysavače (32) 02.11.1998 (31) 1998/19850355 (33) DE (22) 18.10.1999 (74) JUDr. Zdeňka Korejzová, Spálená 29, Praha 1, 11000
7 (51) A 23 L 1/24 (11) 295169 (40) 18.06.2003 (21) 2003-885 (73) UNILEVER N. V., Rotterdam, NL (72) Kuil Gijsbert, Vlaardingen, NL Pelán Barbara Margaretha Catharina, Vlaardingen, NL Struik Mattheus, Vlaardingen, NL (54) Potravinářský prostředek ve formě emulze (32) 27.10.2000 (31) 2000/203738 (33) EP (86) PCT/EP2001/011289 (87) WO 2002/034071	7 (51) A 47 L 9/24, F 16 B 7/14 (11) 295262 (40) 12.09.2001 (21) 2000-3756 (73) OMEC S. P. A., Gorla Minore, IT (72) Canale Giuseppe, Gorla Minore, IT (54) Teleskopické prodloužení pro domácí elektrické spotřebiče (32) 11.10.1999 (31) 1999/99830636 (33) EP

(22) 10.10.2000	(33) GB
(74) JUDr. Pavel Zelený, Hálkova 2, Praha 2, 12000	(86) PCT/EP2002/003547
7 (51) A 61 J 3/04, B 65 D 83/76, B 01 F 13/00	(87) WO 2002/078648
(11) 295204	(22) 28.03.2002
(40) 16.06.1999	(74) Ing. Jan Kubát, Přístavní 24, Praha 7, 17000
(21) 1998-3995	7 (51) A 61 K 31/437, A 61 P 35/00
(73) WEPA APOTHEKENBEDARF GMBH & CO KG, Hillscheid, DE	(11) 295224
(72) Denz Paul, Salem, DE	(40) 16.06.2004
(54) Míchací a dávkovací nádoba	(21) 2003-2909
(32) 05.12.1997	(73) Sanofi-Aventis, Paris, FR
(31) 1997/29721534	(72) Bourrie Bernard, Saint Gely du Fesc, FR
(33) DE	Casellas Pierre, Montpellier, FR
(22) 04.12.1998	Derocq Jean-Marie, Murviel les Montpellier, FR
(74) Dr. Karel Čermák, Národní 32, Praha 1, 11000	(54) Protinádorová léčiva s obsahem pyridoindolonových derivátů
7 (51) A 61 K 31/19, A 61 K 31/191, A 61 K 31/192, A 61 P 21/00	(32) 27.04.2001
(11) 295248	(31) 2001/105843
(40) 13.09.2000	(33) FR
(21) 2000-741	(86) PCT/FR2002/001449
(73) ORPHAN MEDICAL, INC., Minnetonka, MN, US	(87) WO 2002/087574
(72) Scharf Martin B., Cincinnati, OH, US	(22) 26.04.2002
(54) Farmaceutický prostředek k léčení syndromu chronické únavy či syndromu fibromyalgie	(74) Ing. Eduard Hakr, Přístavní 24, Praha 7, 17000
(32) 29.08.1997	7 (51) A 61 K 31/50, A 61 P 9/04
(31) 1997/920979	(11) 295283
(33) US	(40) 16.05.2001
(86) PCT/US1998/017818	(21) 2000-4554
(87) WO 1999/009972	(73) ORION CORPORATION, Espoo, FI
(22) 27.08.1998	(72) Haikala Heimo, Espoo, FI
(74) JUDr. Zdeňka Korejzová, Spálená 29, Praha 1, 11000	Pollesello Piero, Grankulla, FI
7 (51) A 61 K 31/192, A 61 K 31/724, A 61 K 9/08	Kaivola Juha, Helsinki, FI
(11) 295151	Levijoki Jouko, Helsinki, FI
(40) 15.06.2005	(54) Derivát pyridazinonu pro léčení neurohumorální nerovnováhy
(21) 2004-262	(32) 19.06.1998
(73) I. Q. A., a. s., Praha, CZ	(31) 1998/99945
(72) Svoboda Michal RNDr., Praha, CZ	(33) US
Svobodová Xenie RNDr., Praha, CZ	(86) PCT/FI1999/000449
(54) Stabilní, chuťově přijatelné sirupy obsahující ibuprofen a způsob jejich přípravy	(87) WO 1999/066932
(22) 20.02.2004	(22) 26.05.1999
(74) Ing. Marta Gabrielová, Třída Politických vězňů 7, Praha 1, 11000	(74) Dr. Karel Čermák, Národní třída 32, Praha 1, 11000
7 (51) A 61 K 31/34, A 61 K 9/20	7 (51) A 61 K 31/55, A 61 K 9/20
(11) 295191	(11) 295226
(40) 12.04.2000	(40) 17.03.1999
(21) 1999-4666	(21) 1998-4034
(73) Sanofi-Aventis, Paris, FR	(73) JANSSEN PHARMACEUTICA N.V., Beerse, BE
(72) Abramovici Bernard, Juvignac, FR	(72) Gilis Paul Marie Victor, Beerse, BE
Gautier Jean-Claude, Clapiers, FR	De Condé Valentin Florent Victor, Beerse, BE
Gromenil Jean-Claude, Mountbazin, FR	(54) Tableta obsahující jako účinnou složku terapeuticky účinné množství hydrobromidu galantaminu a způsob její přípravy
MARRIER Jean-Marie, Lattes, FR	(32) 14.06.1996
(54) Pevná farmaceutická kompozice obsahující deriváty benzofuranu	(31) 1996/96201676
(32) 23.06.1997	(33) EP
(31) 1997/9707795	(86) PCT/EP1997/002986
(33) FR	(87) WO 1997/047304
(86) PCT/FR1998/001285	(22) 06.06.1997
(87) WO 1998/058643	(74) Dr. Karel Čermák, Národní 32, Praha 1, 11000
(22) 19.06.1998	7 (51) A 61 K 31/57, A 61 K 31/165, A 61 P 11/00
(74) Ing. Eduard Hakr, Přístavní 24, Praha 7, 17000	(11) 295250
7 (51) A 61 K 31/415, A 61 K 31/325, A 61 K 31/495, A 61 K 31/535, A 61 K 31/44, A 61 K 31/405, A 61 K 31/54, A 61 P 31/10	(40) 14.06.2000
(11) 295223	(21) 2000-950
(40) 15.09.2004	(73) ASTRAZENECA AB, Södertälje, SE
(21) 2003-2599	(72) Bauer Carl-Axel, Lund, SE
(73) NOVARTIS CONSUMER HEALTH S. A., Nyon, CH	Trofast Jan, Lund, SE
(72) Lamier Catherine, Founex, CH	(54) Farmaceutické prostředky s obsahem formoterolu a budesonidu k léčení chronické obstrukční choroby plicní
Steiger Michel, La Tour-de-Peilz, CH	(32) 19.09.1997
(54) Topická kompozice, obsahující fungicid	(31) 1997/9703407
(32) 30.03.2001	(33) SE
(31) 2001/108082	(86) PCT/SE1998/001599
	(87) WO 1999/015182
	(22) 09.09.1998
	(74) Ing. Eduard Hakr, Přístavní 24, Praha 7, 17000

7 (51)	A 61 K 38/13, A 61 K 9/48, A 61 K 9/107	7 (51)	A 61 K 7/00, A 61 K 7/48, A 61 K 7/42, A 61 K 9/127, A 61 K 33/24, A 61 K 31/415, A 61 K 31/19 // (A 61 K 33/24, A 61 K 31:09), (A 61 K 31/415, A 61 K 31:09), (A 61 K 31/19, A 61 K 31:17, A 61 K 31:09)
(11)	295207	(11)	295212
(40)	13.10.1999	(40)	16.01.2002
(21)	1999-2663	(21)	2001-3092
(73)	NOVARTIS AG, Basel, CH	(73)	Zentiva, a.s., Hlohovec, SK
(72)	Meinzer Armin, Buggingen, DE Haeblerlin Barbara, Riehen, CH	(72)	Sáková Oľga PhMr., Hlohovec, SK Sochorová Ružena MUDr., Bratislava, SK Varga Ivan Ing., Hlohovec, SK Rázus Ľuboslav Pharm. Dr., Hlohovec, SK
(54)	Tvrďá želatinová tobolka obsahující cyklosporin A	(54)	Dermatologické přípravky s tekutými krystaly jako vehikulem a způsob jejich přípravy
(32)	30.01.1997, 07.02.1997	(32)	03.03.1999
(31)	1997/9701881, 1997/9702594	(31)	1999/288
(33)	GB, GB	(33)	SK
(86)	PCT/EP1998/000453	(86)	PCT/SK1999/000017
(87)	WO 1998/033512	(87)	WO 2000/051549
(22)	28.01.1998	(22)	28.12.1999
(74)	ing. Jan Kubát, Přístavní 24, Praha 7, 17000	(74)	Ing. Ivana Jirotková, Nad Štolou 12, Praha 7, 17000
7 (51)	A 61 K 38/17 // (A 61 K 38/17, A 61 K 38:08, A 61 K 33:24, A 61 K 31:70, A 61 K 31:505, A 61 K 31:475, A 61 K 31:40)	7 (51)	A 61 K 7/043, A 61 K 7/48, A 61 K 31/715, A 61 P 31/10
(11)	295144	(11)	295221
(40)	13.08.1997	(40)	18.06.2003
(21)	1996-3121	(21)	2003-217
(73)	BOARD OF REGENTS, THE UNIVERSITY OF TEXAS SYSTEM, Austin, TX, US	(73)	POLICHEM S. A., Luxembourg, LU
(72)	Roth Jack A., Houston, TX, US Fujiwara Toshiyoshi, Okayama, JP Grim Elizabeth A., Houston, TX, US Mukhopadhyay Tapas, Houston, TX, US Zhang Wei-Wei, Grayslake, IL, US Owen-Schaub Laurie B., Sugar Land, TX, US	(72)	Mailland Federico, Milano, IT
(54)	Terapeutické přípravky pro usmrcování nádorových buněk	(54)	Kompozice a její použití
(32)	25.04.1994	(32)	24.07.2000
(31)	1994/233002	(31)	2000/10035991
(33)	US	(33)	DE
(86)	PCT/US1995/004898	(86)	PCT/EP2001/008311
(87)	WO 1995/028948	(87)	WO 2002/007683
(22)	24.04.1995	(22)	18.07.2001
(74)	Ing. Ivana Jirotková, Nad Štolou 12, Praha 7, 17000	(74)	Ing. Eduard Hakr, Přístavní 24, Praha 7, 17000
7 (51)	A 61 K 39/09, A 61 K 39/385, A 61 P 31/04	7 (51)	A 61 K 9/00, A 61 K 31/4439
(11)	295272	(11)	295266
(40)	13.06.2001	(40)	13.11.2002
(21)	1999-4021	(21)	2002-1875
(73)	PASTEUR MERIEUX SERUMS & VACCINS, Lyon, FR	(73)	RATIOPHARM GMBH, Ulm, DE
(72)	Leroy Odile, Garches, FR	(72)	Schmitt Benoit, Irvine, CA, US
(54)	Polyvalentní vakcinační přípravek se smíšeným nosičem	(54)	Stabilní galenické přípravky obsahující benzimidazol a způsob jejich přípravy
(32)	14.05.1997	(32)	09.12.1999
(31)	1997/9706210	(31)	1999/19959419
(33)	FR	(33)	DE
(86)	PCT/FR1998/000966	(86)	PCT/EP2000/012286
(87)	WO 1998/051339	(87)	WO 2001/041734
(22)	14.05.1998	(22)	06.12.2000
(74)	JUDr. Petr Kalenský, Hálkova 2, Praha 2, 12000	(74)	Dr. Karel Čermák, Národní třída 32, Praha 1, 11000
7 (51)	A 61 K 51/04, C 01 G 45/04, C 07 F 13/00	7 (51)	A 61 K 9/00, A 61 K 9/22, A 61 K 9/52, A 61 K 31/50, A 61 P 9/00
(11)	295214	(11)	295194
(40)	16.05.2001	(40)	16.05.2001
(21)	1999-3751	(21)	2000-3780
(73)	MALLINCKRODT INC., St. Louis, MO, US	(73)	ORION CORPORATION, Espoo, FI
(72)	Alberto Roger, Lillingen, CH Schibli Roger, Lillingen, CH Egli André, Villingen, CH	(72)	Larma Ilkka, Springfield, NJ, US Bäckman Maarit, Helsinki, FI Antila Saila, Helsinki, FI Lehtonen Lasse, Espoo, FI
(54)	Způsob přípravy povrchových kovových trikarbonylových sloučenin a jejich použití při značení biologicky aktivních látek	(54)	Orální prostředky s řízeným uvolňováním obsahující levosimendan
(32)	25.04.1997	(32)	23.04.1998
(31)	1997/97201232	(31)	1998/980901
(33)	EP	(33)	FI
(86)	PCT/US1998/007979	(86)	PCT/FI1999/000329
(87)	WO 1998/048848	(87)	WO 1999/055305
(22)	21.04.1998	(22)	23.04.1999
(74)	JUDr. Petr Kalenský, Hálkova 2, Praha 2, 12000	(74)	Dr. Karel Čermák, Národní třída 32, Praha 1, 11000
7 (51)	A 61 K 9/20, A 61 K 31/445, A 61 P 31/00, A 61 P 37/00	7 (51)	A 61 K 9/20, A 61 K 31/445, A 61 P 31/00, A 61 P 37/00
(11)	295276	(11)	295276
(40)	16.08.2000	(40)	16.08.2000
(21)	1999-4502	(21)	1999-4502
(73)	WYETH, Madison, NJ, US	(73)	WYETH, Madison, NJ, US

- (72) Nagi Arwinder Singh, Thiells, NY, US
 (54) **Pevná léková forma s obsahem rapamycinu a způsob výroby**
 (32) 13.06.1997
 (31) 1997/874965
 (33) US
 (86) PCT/US1998/012142
 (87) WO 1998/056358
 (22) 11.06.1998
 (74) JUDr. Zdeňka Korejzová, Spálená 29, Praha 1, 11000
-
- 7 (51) **A 61 K 9/32, A 61 K 9/22, A 61 K 31/135**
 (11) 295243
 (40) 15.06.2005
 (21) **2003-3294**
 (73) Zentiva, a.s., Praha 10, CZ
 (72) Vladovičová Beáta PharmDr., Hlohovec, SK
 Lehocký Mikuláš PharmDr., Hlohovec, SK
 Kormanová Viera Ing., Hlohovec, SK
 Hubinová Viera Mgr., Hlohovec, SK
 (54) **Potahovaná tableta s obsahem venlafaxinu nebo jeho soli s řízeným uvolňováním**
 (22) 03.12.2003
 (74) Ing. Ivana Jirotková, Nad Štolou 12, Praha 7, 17000
-
- 7 (51) **A 61 L 15/44, A 61 K 31/575, A 61 P 5/24**
 (11) 295227
 (40) 15.09.1999
 (21) **1998-4107**
 (73) AVENTIS PHARMA S.A., Anthony, FR
 (72) Dubois Jean-Luc, Paris, FR
 (54) **Nové prostředky pro transdermální podání trimegestonu, způsoby jejich přípravy a jejich použití jako léků**
 (32) 11.06.1996
 (31) 1996/9607208
 (33) FR
 (86) PCT/FR1997/001023
 (87) WO 1997/047333
 (22) 10.06.1997
 (74) JUDr. Jan Matějka, Národní 32, Praha 1, 11000
-
- 7 (51) **A 61 M 5/20, A 61 M 5/31**
 (11) 295237
 (40) 17.03.1999
 (21) **1998-1192**
 (73) PHARMACIA AND UPJOHN AB, Stockholm, SE
 (72) Hjertman Birger, Vällingby, SE
 (54) **Injekční zařízení**
 (32) 20.10.1995, 20.10.1995
 (31) 1995/9503685, 1995/005773
 (33) SE, US
 (86) PCT/SE1996/001303
 (87) WO 1997/014459
 (22) 14.10.1996
 (74) JUDr. Pavel Zelený, Hálkova 2, Praha 2, 12000
-
- 7 (51) **A 63 H 33/12, F 16 B 5/02, F 16 B 35/04**
 (11) 295263
 (40) 13.06.2001
 (21) **2001-31**
 (73) MEGAMEC. COM BENEFICIAL TRUST C/O HANIFY AND KING, Boston, MA, US
 (72) Nordenstam Claes, Göteborg, SE
 Javer Ingvar, Göteborg, SE
 (54) **Konstrukční systém**
 (32) 03.07.1998
 (31) 1998/9802383
 (33) SE
 (86) PCT/SE1999/001185
 (87) WO 2000/001457
 (22) 30.06.1999
 (74) JUDr. Zdeňka Korejzová, Spálená 29, Praha 1, 11000
-
- 7 (51) **B 01 D 15/08**
 (11) 295294
 (40) 14.07.1999
 (21) **1998-3791**
 (73) DANISCO FINLAND OY, Espoo, FI
- (72) Heikkilä Heikki, Espoo, FI
 Hyöky Göran, Kantvik, FI
 Kuisma Jarmo, Espoo, FI
 Paananen Hannu, Kantvik, FI
 (54) **Způsob frakcionace roztoku chromatografickým postupem se simulovaným pohyblivým ložem**
 (32) 24.05.1996
 (31) 1996/962204
 (33) FI
 (86) PCT/FI1997/000306
 (87) WO 1997/045185
 (22) 21.05.1997
 (74) JUDr. Ing. Michal Guttmann, Nad Štolou 12, Praha 7, 17000
-
- 7 (51) **B 01 D 15/08, C 08 B 37/06**
 (11) 295265
 (40) 14.08.2002
 (21) **2002-799**
 (73) DANISCO SUGAR OY, Espoo, FI
 Antila Tapio Juhani, Espoo, FI
 Väkeväinen Timo, Kirkkonummi, FI
 Lindqvist Christina, Kantvik, FI
 Koivikko Hannu, Kantvik, FI
 Tylli Matti, Kantvik, FI
 Jumppanen Juho, Royal Earlswood Park, GB
 (54) **Chromatografické dělení rostlinného materiálu**
 (32) 17.09.1999
 (31) 1999/991985
 (33) FI
 (86) PCT/FI2000/000779
 (87) WO 2001/021271
 (22) 15.09.2000
 (74) PATENTSERVIS PRAHA a.s., Jivenská 1, Praha 4, 14000
-
- 7 (51) **B 01 D 24/36, C 02 F 3/04**
 (11) 295202
 (40) 15.06.2005
 (21) **2004-434**
 (73) Šplíchal Milan, Lipeč, CZ
 (72) Šplíchal Milan, Lipeč, CZ
 (54) **Vztlakový spongilitový filtr a způsob jeho výroby**
 (22) 29.03.2004
-
- 7 (51) **B 01 D 27/07**
 (11) 295254
 (40) 11.04.2001
 (21) **2000-2848**
 (73) CHAININGS LTD, Newent, GB
 (72) Reeves Grantley Conrad John, Newent, GB
 (54) **Filtr pro použití v palivovém systému s uhlovodíkovým palivem, a motor ho obsahující**
 (32) 09.02.1998
 (31) 1998/9802747
 (33) GB
 (86) PCT/GB1999/000357
 (87) WO 1999/039801
 (22) 03.02.1999
 (74) JUDr. Petr Kalenský, Hálkova 2, Praha 2, 12000
-
- 7 (51) **B 01 D 29/48**
 (11) 295289
 (40) 14.04.2004
 (21) **2003-2773**
 (73) ANTON STEINECKER MASCHINENFABRIK GMBH, Freising/Attaching, DE
 (72) Hahn Adolf, Waidhaus, DE
 Banke Friedrich, Inning am Holz, DE
 Flossmann Rudolf, Langenbach, DE
 Gratzner Harald, Berglern, DE
 (54) **Filtrační svíčka**
 (32) 19.03.2001
 (31) 2001/1106844
 (33) EP
 (86) PCT/EP2002/002914
 (87) WO 2002/074412
 (22) 15.03.2002
 (74) Ing. Eduard Hakr, Přístavní 24, Praha 7, 17000

- 7 (51) **B 01 D 29/52, B 01 D 29/88, B 01 D 29/66**
 (11) 295288
 (40) 14.04.2004
 (21) **2003-2772**
 (73) ANTON STEINECKER MASCHINENFABRIK GMBH, Freising/Attaching, DE
 (72) Hahn Adolf, Waidhaus, DE
 Banke Friedrich, Inning am Holz, DE
 Flossmann Rudolf, Langenbach, DE
 Gratzner Harald, Berglern, DE
 Kain Josef, Marzling, DE
 (54) **Filtr k filtrování piva**
 (32) 21.03.2001
 (31) 2001/1107077
 (33) EP
 (86) PCT/EP2002/002975
 (87) WO 2002/074411
 (22) 18.03.2002
 (74) Ing. Eduard Hakr, Přístavní 24, Praha 7, 17000
-
- 7 (51) **B 01 D 35/30**
 (11) 295159
 (40) 17.10.2001
 (21) **2001-1393**
 (73) FLÄKT WOODS AB, Jönköping, SE
 (72) Torkelsson Stig, Bankeryd, SE
 Johnsson Lars, Jönköping, SE
 Evers Peder, Jönköping, SE
 (54) **Filtrační zařízení pro úpravu vzduchu**
 (32) 22.10.1998
 (31) 1998/9803626
 (33) SE
 (86) PCT/SE1999/001874
 (87) WO 2000/023170
 (22) 19.10.1999
 (74) Dr. Karel Čermák, Národní třída 32, Praha 1, 11000
-
- 7 (51) **B 01 D 39/08, B 01 D 39/16, D 01 F 1/10**
 (11) 295232
 (40) 13.09.2000
 (21) **2000-1180**
 (73) MINNESOTA MINING AND MANUFACTURING COMPANY, Saint Paul, MN, US
 (72) Rousseau Alan D., Saint Paul, MN, US
 Jones Marvin E., Saint Paul, MN, US
 Mei Betty Z., Saint Paul, MN, US
 (54) **Způsob výroby výrobků z elektretu a filtrů se zvýšenou odolností proti olejové mlze**
 (32) 01.10.1997
 (31) 1997/941864
 (33) US
 (86) PCT/US1998/001457
 (87) WO 1999/016533
 (22) 02.02.1998
 (74) Dr. Karel Čermák, Národní třída 32, Praha 1, 11000
-
- 7 (51) **B 01 D 46/00**
 (11) 295172
 (40) 14.07.2004
 (21) **2003-2480**
 (73) FILTERWERK MANN+HUMMEL GMBH, Ludwigsburg, DE
 (72) Blum Ralf, Ludwigsburg, DE
 Gottwald-Grill Renate, Bietigheim-Bissingen, DE
 Huber Matthäus, Reisbach, DE
 Luka Helmut, Marbach, DE
 Strassenberger Norbert, Adlkofen, DE
 (54) **Válcová filtrační patrona, filtr a způsob výroby filtrační patrony**
 (32) 13.02.2001
 (31) 2001/10106526
 (33) DE
 (86) PCT/EP2002/001362
 (87) WO 2002/064234
 (22) 08.02.2002
 (74) JUDr. Karel Čermák jr. Ph. D., Národní třída 32, Praha 1, 11000
-
- 7 (51) **B 01 D 46/04**
 (11) 295164
 (40) 12.03.2003
 (21) **2002-2617**
 (73) ALSTOM POWER N. V., Amsterdam, NL
 (72) Bjarno Odd, Oslo, NO
 Lindau Leif, Växjö, SE
 (54) **Způsob čištění bariérového filtru**
 (32) 31.01.2000
 (31) 2000/277
 (33) SE
 (86) PCT/SE2001/000178
 (87) WO 2001/054797
 (22) 31.01.2001
 (74) Ing. Eduard Hakr, Přístavní 24, Praha 7, 17000
-
- 7 (51) **B 01 D 46/52, B 01 D 27/06**
 (11) 295157
 (40) 14.11.2001
 (21) **2001-566**
 (73) FREUDENBERG Carl, Weinheim, DE
 (72) Fath Jürgen, Weinheim, DE
 Schöttmer Dieter Dr. Ing., Dortmund, DE
 (54) **Filtrační vložka**
 (32) 17.03.2000
 (31) 2000/10013301
 (33) DE
 (22) 14.02.2001
 (74) PATENTSERVIS PRAHA a.s., Jivenská 1, Praha 4, 14000
-
- 7 (51) **B 01 F 7/18**
 (11) 295182
 (40) 13.12.2000
 (21) **2000-495**
 (73) PFAUDLER, INC., Rochester, NY, US
 Heinzmann Matthias Georg, Brombach, DE
 Rickman Wayne N., Brockport, NY, US
 McGrath Philip E., Victor, NY, US
 (54) **Oběžné kolo**
 (32) 24.03.1999
 (31) 1999/275618
 (33) US
 (22) 11.02.2000
 (74) JUDr. Zdeňka Korejzová, Spálená 29, Praha 1, 11000
-
- 7 (51) **B 02 C 4/28**
 (11) 295271
 (40) 12.04.2000
 (21) **1999-3875**
 (73) BÜHLER AG, Uzwil, CH
 (72) Hostettler René, Simach, CH
 Graber Thomas, Rorschach, CH
 (54) **Způsob regulace přívodu plodiny a zařízení k provádění tohoto způsobu**
 (32) 23.06.1997
 (31) 1997/19726551
 (33) DE
 (86) PCT/CH1998/000116
 (87) WO 1998/058738
 (22) 25.03.1998
 (74) PATENTSERVIS PRAHA a.s., Jivenská 1, Praha 4, 14000
-
- 7 (51) **B 03 B 5/12, B 03 B 5/22, B 03 B 5/24, B 04 B 3/00, B 04 B 11/04**
 (11) 295192
 (40) 13.09.2000
 (21) **2000-534**
 (73) LOWAN (MANAGEMENT) PTY. LIMITED, East Glenelg, AU
 (72) Kelsey Christopher George, Hornsby, AU
 McKenzie Ian, Flinders Park, AU
 (54) **Odštědivá sazečka**
 (32) 20.08.1997
 (31) 1997/8691
 (33) AU
 (86) PCT/AU1998/000657
 (87) WO 1999/008795
 (22) 20.08.1998
 (74) Ing. František Kania, Mendlovo nám. 1a, Brno, 60300

7 (51) B 03 B 9/06 (11) 295242 (40) 14.04.2004 (21) 2003-2845 (73) SVI ANLAGEN GMBH, Brüggen, DE AHE GMBH, Hückelhoven, DE (72) Hohnen Horst, Schwalmtal, DE Thomas Gottfried, Hückelhoven, DE (54) Způsob a zařízení pro likvidaci inkontinenčních výrobků in situ (32) 20.07.2001 (31) 2001/20111828 (33) DE (86) PCT/EP2001/013352 (87) WO 2003/009942 (22) 19.11.2001 (74) JUDr. Miloš Všečetka, Hálkova 2, Praha 2, 12000	(73) M. H. HONSEL BETEILIGUNGS GMBH, Froendenberg/Ruhr, DE (72) Brinkmann Dirk, Lünen, DE (54) Nýtovačka (32) 20.09.1999 (31) 1999/29916524 (33) DE (22) 18.09.2000 (74) Ing. Eduard Hakr, Přístavní 24, Praha 7, 17000
7 (51) B 03 C 3/011, B 01 D 50/00 (11) 295285 (40) 17.07.2002 (21) 2001-3387 (73) LTA LUFTTECHNIK GMBH, Nordrach, DE (72) Junker Erwin, Buehl/Baden, DE (54) Soustava elektrofiltru (32) 26.09.2000 (31) 2000/20016636 (33) DE (22) 20.09.2001 (74) Dr. Karel Čermák, Národní třída 32, Praha 1, 11000	7 (51) B 21 J 15/28, B 21 J 15/06 (11) 295284 (40) 13.03.2002 (21) 2001-2195 (73) M. H. HONSEL BETEILIGUNGS GMBH, Froendenberg/Ruhr, DE (72) Honsel Michael Hayder, Froendenberg, DE (54) Nýtovací přístroj (32) 15.06.2000 (31) 2000/10029392 (33) DE (22) 15.06.2001 (74) Ing. Eduard Hakr, Přístavní 24, Praha 7, 17000
7 (51) B 21 D 35/00, B 21 D 43/00, B 21 J 13/08, B 21 J 13/00 (11) 295185 (40) 17.12.2003 (21) 2002-923 (73) SWA, S. R. O., Stod, CZ (72) Šizling Jiří, Holýšov, CZ (54) Zařízení pro formování, stříhání a napínání zpracovávaných polotovarů (22) 14.03.2002 (74) Irena Langrová, Skřetova 48, Plzeň, 30100	7 (51) B 22 D 11/051, B 22 D 11/043 (11) 295255 (40) 15.10.2003 (21) 2003-1150 (73) PAUL WURTH S. A., Luxembourg, LU (72) Houbart Michel, Amay, BE Assa Charles, Dondelange, LU (54) Forma pro plynulé lití s oscilačním zařízením (32) 31.10.2000 (31) 2000/90666 (33) LU (86) PCT/EP2001/011535 (87) WO 2002/036290 (22) 06.10.2001 (74) Ing. Jan Kubát, Přístavní 24, Praha 7, 17000
7 (51) B 21 D 5/08, B 21 D 47/00 (11) 295174 (40) 12.05.1999 (21) 1998-1109 (73) DURA Automotive Plettenberg Entwicklungs- und Vertriebs GmbH., Plettenberg, DE (72) Göhr Kurt, Attendorn, DE (54) Zařízení ke tvarování profilů z kovového pásu válečkováním (32) 12.04.1997 (31) 1997/19715246 (33) DE (22) 10.04.1998 (74) JUDr. Miloš Všečetka, Hálkova 2, Praha 2, 12000	7 (51) B 22 D 11/057, B 22 D 11/059 (11) 295184 (40) 17.07.2002 (21) 2002-670 (73) CONCAST STANDARD AG, Zürich, CH (72) Roehring Adalbert, Thalwil, CH Stilli Adrian, Bülach, CH Kawa Franz, Adliswil, CH Braun Holger, Einsenhüttenstadt, DE (54) Kokila ke kontinuálnímu lití oceli do sochorů a bloků (32) 26.08.1999 (31) 1999/1560 (33) CH (86) PCT/EP2000/007716 (87) WO 2001/014084 (22) 09.08.2000 (74) JUDr. Miloš Všečetka, Hálkova 2, Praha 2, 12000
7 (51) B 21 J 13/03 (11) 295233 (40) 11.07.2001 (21) 2000-3821 (73) HATEBUR UMFORMMASCHINEN AG, Reinach, CH (72) Zanzerl Hermann, Olsberg, CH Moser Markus, Münchenstein, CH (54) Vícetupňový tvářecí stroj a kombinovaný nástrojový držák (32) 17.04.1998 (31) 1998/884 (33) CH (86) PCT/CH1999/000123 (87) WO 1999/054071 (22) 22.03.1999 (74) Dr. Karel Čermák, Národní třída 32, Praha 1, 11000	7 (51) B 22 D 11/06 (11) 295163 (40) 13.11.2002 (21) 2002-1211 (73) PECHINEY RHENALU, Paris, FR (72) Griffon Jacques, Venon, FR Breyse Claude, Saint Etienne de Crossey, FR (54) Těleso válce stroje na plynulé odlévání, válec stroje, stroj na plynulé odlévání a způsob chlazení válce (32) 06.10.1999 (31) 1999/9912655 (33) FR (86) PCT/FR2000/002755 (87) WO 2001/024958 (22) 04.10.2000 (74) JUDr. Miloš Všečetka, Hálkova 2, Praha 2, 12000
7 (51) B 21 J 15/04, B 21 J 15/38, B 21 D 31/00 (11) 295261 (40) 11.07.2001 (21) 2000-3413	7 (51) B 22 D 17/02 (11) 295241 (40) 16.05.2001 (21) 1999-4098

(73) OSKAR FRECH GMBH + CO., Schorndorf, DE	(72) Frischmann Albert, Kenzingen, DE
(72) Fink Roland, Winterbach, DE	Mauz Joachim, Teningen, DE
Schrägle Ulrich, Remshalden, DE	Schwaab Frank, Freiamt, DE
(54) Zařízení pro tlakové lití s teplou komorou	(54) Vsazovací nástroj pro šroubovou kotvu
(32) 18.11.1998	(32) 03.08.2001, 03.04.2002
(31) 1998/19853189	(31) 2001/20112938, 2002/10214676
(33) DE	(33) DE, DE
(22) 18.11.1999	(22) 01.08.2002
(74) JUDr. Miloš Všečetka, Hálkova 2, Praha 2, 12000	(74) JUDr. Miloš Všečetka, Hálkova 2, Praha 2, 12000
7 (51) B 22 D 17/26, B 29 C 33/26	7 (51) B 26 B 21/22
(11) 295251	(11) 295180
(40) 16.05.2001	(40) 16.08.2000
(21) 2000-1346	(21) 1999-4393
(73) OSKAR FRECH GMBH + CO., Schorndorf, DE	(73) THE GILLETTE COMPANY, Boston, MA, US
(72) Fink Roland, Winterbach, DE	Apprille Domenic Vincent Jr., Arlington, MA, US
Erhard Norbert, Lorch, DE	Metcalfe Stephen Cabot, Newton, MA, US
Noschilla Herbert, Schorndorf, DE	Walker Vincent P. Jr., Bridgewater, MA, US
Stillhard Bruno, St. Gallen, CH	(54) Hlavice holicího strojku s kazetovým pouzdem pro holicí čepelky
(54) Uzavírací jednotka formy, zejména pro tlakový lis s teplou komorou	(32) 30.09.1997
(32) 13.04.1999	(31) 1997/940583
(31) 1999/99106243	(33) US
(33) EP	(86) PCT/US1998/020055
(22) 13.04.2000	(87) WO 1999/016592
(74) JUDr. Miloš Všečetka, Hálkova 2, Praha 2, 12000	(22) 24.09.1998
	(74) JUDr. Otakar Švorčík, Hálkova 2, Praha 2, 12000
7 (51) B 22 D 41/56	7 (51) B 26 B 21/44
(11) 295146	(11) 295162
(40) 13.01.1999	(40) 18.06.2003
(21) 1998-2524	(21) 2001-3937
(73) VESUVIUS FRANCE S. A., Feignies, FR	(73) SOCIETE BIC, Clichy, FR
(72) Richard François-Noël, Nancy, FR	(72) Pouette Michaël, Blonville sur Mer, FR
(54) Měníč trubek a trubkové a deskové ústrojí pro měnič trubek	(72) Lange Didier, Saint Léonard, FR
(32) 22.02.1996	(54) Pásek zmírňující tření, způsob jeho výroby a hlava holicího strojku opatřená tímto páskem
(31) 1996/9602656	(32) 12.05.1999
(33) FR	(31) 1999/9906084
(86) PCT/EP1997/000634	(33) FR
(87) WO 1997/030807	(86) PCT/FR2000/001243
(22) 12.02.1997	(87) WO 2000/069602
(74) Dr. Ing. Milan Hořejš, Národní 32, Praha 1, 11000	(22) 09.05.2000
	(74) Ing. Jirí Malůšek, Mendlovo nám. 1a, Brno, 60300
7 (51) B 23 B 29/12	7 (51) B 26 D 3/02, B 23 D 21/00
(11) 295282	(11) 295168
(40) 16.05.2001	(40) 14.07.2004
(21) 2000-3386	(21) 2003-479
(73) ISCAR LTD., Tefen, IL	(73) ERBSLÖH ALUMINIUM GMBH, Velbert, DE
(72) Satran Amir, Kfar Vradim, IL	(72) Sucke Norbert William, Duisburg, DE
Sokol Rafi, Moshav Shvai Tzion, IL	Boyraz Ismail, Bochum, DE
(54) Řezná vložka	(54) Způsob přípravy místa řezu před oddělováním části plochého trubkového profilu z hliníku, nebo slitiny z hliníku
(32) 16.03.1998	(32) 20.03.2002
(31) 1998/123685	(31) 2002/10212309
(33) IL	(33) DE
(86) PCT/IL1999/000146	(22) 18.02.2003
(87) WO 1999/047298	(74) JUDr. Petr Kalenský, Hálkova 2, Praha 2, 12000
(22) 16.03.1999	
(74) Dr. Karel Čermák, Národní třída 32, Praha 1, 11000	
7 (51) B 23 Q 3/12, B 23 B 31/02	7 (51) B 28 B 1/10, B 28 B 1/52, E 06 B 1/24
(11) 295167	(11) 295290
(40) 18.08.2004	(40) 13.12.1995
(21) 2002-4160	(21) 1995-1143
(73) ZÁPADOČESKÁ UNIVERZITA V PLZNI, Plzeň, CZ	(73) HM-Betonfertigteiltelwerk Hans Mauthe GmH & Co. KG, Aitrach, DE
(72) Navara Vladimír Ing. Ph.D., Plzeň, CZ	(72) Klotzek Peter dipl. ing., Aitrach, DE
Lašová Václava Ing. Ph.D., Plzeň, CZ	(54) Způsob a zařízení pro výrobu prefabrikovaných betonových stavebních dílců a stavební dílec určený jako ztracené bednění
Krátký Jaroslav Ing. Ph.D., Plzeň, CZ	(32) 03.05.1994
Štádlér Ctibor Ing., Plzeň, CZ	(31) 1994/4415550
(54) Zařízení pro upínání nástrojů do vřetene obráběcího stroje	(33) DE
(22) 18.12.2002	(22) 03.05.1995
(74) Irena Langrová, Skrétova 48, Plzeň, 30122	(74) dr. Miloš Všečetka, Hálkova 2, Praha 2, 12000
7 (51) B 25 B 31/00	7 (51) B 28 B 11/02
(11) 295165	
(40) 12.03.2003	
(21) 2002-2653	
(73) FISCHERWERKE ARTUR FISCHER GMBH & CO. KG, Waldachtal, DE	

- (11) 295193
(40) 14.11.2001
(21) **2000-621**
(73) SAMA MASCHINENBAU GMBH, Weissenstadt, DE
(72) Söthje Günther, Wunsiedel, DE
(54) **Způsob výroby šálků**
(32) 23.08.1997, 02.10.1997
(31) 1997/19736811, 1997/19743609
(33) DE, DE
(86) PCT/EP1998/004068
(87) WO 1999/010147
(22) 01.07.1998
(74) JUDr. Miloš Všečeka, Hálkova 2, Praha 2, 12000
-
- 7 (51) **B 29 C 47/06, B 29 C 47/12, B 29 C 47/90, B 29 C 57/08**
(11) 295270
(40) 17.05.2000
(21) **1999-3715**
(73) HEGLER Ralph Peter Dr.-Ing., Bad Kissingen, DE
(72) Hegler Ralph Peter Dr.-Ing., Bad Kissingen, DE
(54) **Způsob plynulé výroby sdružené trubky a zařízení k provádění tohoto způsobu**
(32) 21.10.1998
(31) 1998/19848470
(33) DE
(22) 20.10.1999
(74) JUDr. Jan Matějka, Národní 32, Praha 1, 11000
-
- 7 (51) **B 29 C 59/00**
(11) 295277
(40) 14.03.2001
(21) **2000-607**
(73) BOSLER DESIGNS, INC., Warminster, PA, US
(72) Bosler Kenneth, Holland, PA, US
Bosler Robert, Langhorne, PA, US
Bosler Ralph, Holland, PA, US
(54) **Zařízení pro kontinuální podtlakové tváření materiálu**
(32) 22.08.1997
(31) 1997/916876
(33) US
(86) PCT/US1998/017144
(87) WO 1999/010162
(22) 19.08.1998
(74) JUDr. Jan Matějka, Národní 32, Praha 1, 11000
-
- 7 (51) **B 29 D 30/30, B 29 D 30/10, B 65 H 5/16**
(11) 295275
(40) 14.06.2000
(21) **1999-4422**
(73) CONTINENTAL AKTIENGESELLSCHAFT, Hannover, DE
(72) Berning Klaus, Burgwedel, DE
Wedemeyer Lutz, Wunstorf, DE
(54) **Zařízení pro transport materiálových pásů**
(32) 09.12.1998
(31) 1998/19856720
(33) DE
(22) 08.12.1999
(74) Dr. Karel Čermák, Národní třída 32, Praha 1, 11000
-
- 7 (51) **B 32 B 27/40, B 32 B 7/02**
(11) 295246
(40) 15.06.2005
(21) **2004-520**
(73) Sindat, spol. s r. o., Praha, CZ
(72) Frýbert Bořivoj Ing., Praha, CZ
Šlais Zdeněk Ing., Čáslav, CZ
(54) **Sendvičová deska na bázi kamene**
(22) 20.04.2004
(74) Ing. Květoslava Kubíčková, Doubravčická 2201, Praha 10, 10000
-
- 7 (51) **B 32 B 31/20, B 32 B 3/30**
(11) 295280
(40) 13.09.2000
(21) **2000-667**
(73) THOMAS JOSEF HEIMBACH GESELLSCHAFT MIT BESCHRÄNKTER HAFTUNG & CO., Düren, DE
- (72) Best Walter Dr., Düren, DE
Kaldenhoff Ralf Dr., Aachen, DE
(54) **Lisovací poduška**
(32) 03.03.1999
(31) 1999/99104249
(33) EP
(22) 24.02.2000
(74) Ing. Josef Smola, Mendlovo nám. 1a, Brno, 60300
-
- 7 (51) **B 32 B 31/20, B 32 B 3/30**
(11) 295281
(40) 13.09.2000
(21) **2000-668**
(73) THOMAS JOSEF HEIMBACH GESELLSCHAFT MIT BESCHRÄNKTER HAFTUNG & CO., Düren, DE
(72) Halterbeck Walter, Düren, DE
Kaldenhoff Ralf Dr., Aachen, DE
(54) **Lisovací poduška**
(32) 03.03.1999
(31) 1999/99104247
(33) EP
(22) 24.02.2000
(74) Ing. Josef Smola, Mendlovo nám. 1a, Brno, 60300
-
- 7 (51) **B 44 C 1/17, B 41 M 1/12, B 41 M 3/12, B 41 M 5/38, D 06 Q 1/12**
(11) 295217
(40) 14.11.2001
(21) **2001-1304**
(73) KAUFMANN Harald, Hattingen, DE
(72) Kaufmann Harald, Hattingen, DE
(54) **Způsob výroby reflexního transferu sítotiskovým procesem, reflexní transfer a substrát pro reflexní transfer**
(32) 23.10.1998, 08.04.1999
(31) 1998/19848863, 1999/19915713
(33) DE, DE
(86) PCT/EP1999/008036
(87) WO 2000/024594
(22) 22.10.1999
(74) PATENTSERVIS Praha a.s., Jivenská 1, Praha 4, 14000
-
- 7 (51) **B 60 H 1/24, B 60 J 9/04, F 24 F 9/00**
(11) 295258
(40) 15.03.2000
(21) **1999-3275**
(73) Siemens Aktiengesellschaft, München, DE
(72) Geyer Karl-Eberhard, Düsseldorf, DE
Henatsch Alfred, Dresden, DE
(54) **Zařízení pro tvorbu vzduchové clony ve dveřních otvorech, zejména u vozidel místní hromadné dopravy**
(32) 17.03.1997
(31) 1997/19711060
(33) DE
(86) PCT/DE1998/000679
(87) WO 1998/041413
(22) 06.03.1998
(74) JUDr. Karel Čermák jr. Ph. D., Národní 32, Praha 1, 11000
-
- 7 (51) **B 60 J 10/08, B 60 J 10/00**
(11) 295155
(40) 14.06.2000
(21) **1999-4405**
(73) GDX North America Inc., Dover, DE, US
(72) Greven Helmut, Viersen, DE
(54) **Těsnicí páska a způsob vytvoření podélně uspořádané těsnicí pásky**
(32) 25.07.1997
(31) 1997/9715773
(33) GB
(86) PCT/GB1998/001648
(87) WO 1999/004997
(22) 04.06.1998
(74) PATENTSERVIS Praha, a.s., Jivenská 1273/1, Praha 4, 14021
-
- 7 (51) **B 66 B 7/02**
(11) 295268

(40) 17.12.2003	(54) Zařízení na výrobu a aplikaci ozonu pro úpravu vody
(21) 2002-2165	(22) 04.06.2002
(73) S.A. DE VERA (SAVERA), Vera de Bidasoa, ES	(74) Ing. Jan Görig, Třída T. Bati 299, Zlín, 76422
(72) Sanz Gamboa Jesús, Vera de Bidasoa, ES	
(54) Zařízení na spojování vodítek výtahu	7 (51) C 03 B 15/16, C 03 B 7/08, C 03 B 7/088, C 03 B 7/094
(86) PCT/ES1999/000404	(11) 295175
(87) WO 2001/047796	(40) 16.12.1998
(22) 23.12.1999	(21) 1998-1114
(74) Dr. Karel Čermák, Národní třída 32, Praha 1, 11000	(73) OWENS-BROCKWAY GLASS CONTAINER INC., Toledo, OH, US
	(72) Scott Garrett L., Toledo, OH, US
7 (51) C 02 F 11/14, C 02 F 1/24	(54) Zařízení pro vytváření povlékaného proudu skloviny
(11) 295269	(32) 14.04.1997
(40) 13.04.2005	(31) 1997/840164
(21) 2002-3938	(33) US
(73) VOLÁK Vojtěch Ing., České Budějovice, CZ	(22) 10.04.1998
(72) Volák Vojtěch Ing., České Budějovice, CZ	(74) JUDr. Jarmila Traplová, Přístavní 24, Praha 7, 17000
(54) Způsob zahušťování průmyslových kalů, zejména mixerovou a vápencovou flotací	
(22) 02.12.2002	
7 (51) C 02 F 1/28, C 02 F 1/42, C 02 F 1/72	7 (51) C 03 B 7/08, C 03 B 7/088
(11) 295150	(11) 295176
(40) 15.06.2005	(40) 16.12.1998
(21) 2003-3445	(21) 1998-1115
(73) VYSOKÁ ŠKOLA CHEMICKO-TECHNOLOGICKÁ V PRAZE, Praha 6, CZ	(73) OWENS-BROCKWAY GLASS CONTAINER INC., Toledo, OH, US
HALUMS A. S., Bystřice nad Pernštejn, CZ	(72) Scott Garrett L., Toledo, OH, US
(72) Doušová Barbora Ing. CSc., Praha, CZ	(54) Způsob a zařízení pro vytváření povlékaného proudu skloviny
Koloušek David Ing. CSc., Praha, CZ	(32) 14.04.1997
Kovanda František Ing. CSc., Praha, CZ	(31) 1997/833201
Mitáš Josef Ing., Bystřice n. Perštejnem, CZ	(33) US
Štěpánek Petr Ing., Brno, CZ	(22) 10.04.1998
Čepelák Vlastimil Ing., Bystřice n. Perštejnem, CZ	(74) JUDr. Jarmila Traplová, Přístavní 24, Praha 7, 17000
Šťastný Stanislav, Bystřice n. Perštejnem, CZ	
(54) Způsob dvoustupňové dekontaminace důlní vody s vysokým obsahem arsenu a iontů železa	7 (51) C 03 C 25/10, C 08 J 5/08
(22) 16.12.2003	(11) 295177
	(40) 14.10.1998
7 (51) C 02 F 1/44, B 01 D 61/02	(21) 1998-2081
(11) 295196	(73) VETROTEX FRANCE S. A., Chambéry, FR
(40) 14.10.1998	(72) Gonthier Michel, Jacob-Bellecombette, FR
(21) 1998-1785	(54) Skleněné vlákno povlečené lubrikační kompozicí, lubrikační kompozice, způsob výroby lubrikační kompozice a způsob výroby kompozitního materiálu
(73) GARFIELD INTERNATIONAL INVESTMENTS LIMITED, Tortola, VG	(32) 29.10.1996
(72) Graham William, Stellenbosch, ZA	(31) 1996/9613174
(54) Zařízení a způsob pro odsolování vody	(33) FR
(32) 13.12.1995, 15.10.1996	(86) PCT/FR1997/001938
(31) 1995/10608, 1996/8693	(87) WO 1998/018737
(33) ZA, ZA	(22) 29.10.1997
(86) PCT/GB1996/003060	(74) JUDr. Miloš Všečeka, Hálkova 2, Praha 2, 12000
(87) WO 1997/021630	
(22) 13.12.1996	
(74) Ing. Jiří Andera, Nad Štolou 12, Praha 7, 17000	
7 (51) C 02 F 1/58, C 02 F 1/52, C 02 F 1/66	7 (51) C 07 C 25/24, C 07 C 43/29, C 07 C 255/34, C 07 C 255/38, A 01 N 31/14
(11) 295200	(11) 295292
(40) 14.11.2001	(40) 17.12.1997
(21) 1999-4787	(21) 1997-1689
(73) VIDLÁŘ Jiří Prof. Ing. CSc., Ostrava, CZ	(73) AMERICAN CYANAMID COMPANY, Wayne, NJ, US
NĚMEC Jaroslav Ing. DrSc., Praha, CZ	(72) Barnes Keith Douglas, Newtown, PA, US
OSNER Zdeněk Ing. CSc., Praha, CZ	Hu Yulin, Plainsboro, NJ, US
RACLAVSKÝ Jaromír Ing., Libušín, CZ	(54) 1,4-Diaryl-2-fluor-2-butenová insekticidní a akaricidní činidla, způsob jejich přípravy, kompozice obsahující tato činidla a způsob kontroly hmyzu a škodlivých roztočů
SCHEJBAL Ctirad Prof. Ing. CSc., Ostrava, CZ	(32) 03.06.1996, 17.03.1997
STRNADOVÁ Nina Doc. Ing. CSc., Libušín, CZ	(31) 1996/660221, 1997/819623
(72) Vidlář Jiří Prof. Ing. CSc., Ostrava, CZ	(33) US, US
Němec Jaroslav Ing. DrSc., Praha, CZ	(22) 02.06.1997
Osner Zdeněk Ing. CSc., Praha, CZ	(74) Dr. Karel Čermák, Národní 32, Praha 1, 11000
Raclavský Jaromír Ing., Libušín, CZ	
Schejbal Ctirad Prof. Ing. CSc., Ostrava, CZ	
Strnadová Nina Doc. Ing. CSc., Libušín, CZ	
(54) Způsob úpravy důlních vod hlinitanem sodným	7 (51) C 07 D 231/38, C 07 C 251/76, C 07 C 249/16, C 07 C 243/22
(22) 30.12.1999	(11) 295189
	(40) 12.01.2000
7 (51) C 02 F 1/78	(21) 1999-3103
(11) 295267	(73) RHONE-POULENC AGRO, Lyon, FR
(40) 14.01.2004	D'Silva Themistocles, Chapell Hill, NC, US
(21) 2002-1927	Ancel Jean-Erick, Saint-Genis-Laval, FR
(73) UM ZLÍN, S. R. O., Zlín, CZ	(54) Způsob přípravy pesticidních meziproduktů
(72) Chovanec Ladislav, Lukov, CZ	(32) 03.03.1997, 14.03.1997

- (31) 1997/039516, 1997/9705316
 (33) US, GB
 (86) PCT/EP1998/001057
 (87) WO 1998/039302
 (22) 25.02.1998
 (74) Ing. Eduard Hakr, Přístavní 24, Praha 7, 17000
-
- 7 (51) **C 07 D 231/38, C 07 D 231/14, A 01 N 43/56, A 61 K 31/415, A 61 P 33/00**
 (11) 295295
 (40) 16.08.2000
 (21) **1999-1951**
 (73) PFIZER INC., New York, NY, US
 (72) Banks Bernard Joseph, Sandwich, GB
 (54) **Deriváty pyrazolu, způsob jejich výroby, kompozice na jejich bázi a jejich použití a způsob potlačování parazitů**
 (32) 05.12.1996, 04.02.1997, 10.06.1997
 (31) 1996/9625290, 1997/9702235, 1997/9712045
 (33) GB, GB, GB
 (86) PCT/EP1997/006697
 (87) WO 1998/024767
 (22) 25.11.1997
 (74) JUDr. Jan Matějka, Národní 32, Praha 1, 11000
-
- 7 (51) **C 07 D 239/88, C 07 D 239/74**
 (11) 295145
 (40) 12.02.1997
 (21) **1997-2067**
 (73) PFIZER INC., New York, NY, US
 (72) Schnur Rodney Caughren, Noank, CT, US
 Arnold Lee Daniel, Westborough, MA, US
 (54) **Derivát chinazolinu**
 (32) 30.03.1995, 06.06.1995
 (31) 1995/413300, PCT/IB95/00436
 (33) US, WO
 (22) 29.03.1996
 (74) JUDr. Jan Matějka, Národní 32, Praha 1, 11000
-
- 7 (51) **C 07 D 401/12, A 61 K 31/416, A 61 K 31/4523, A 61 P 1/00, A 61 P 25/00, A 61 P 9/00, A 61 P 13/00**
 (11) 295190
 (40) 12.04.2000
 (21) **1999-3625**
 (73) AZIENDE CHIMICHE RIUNITE ANGELINI FRANCESCO A. C. R. A. F. S. P. A., Roma, IT
 (72) Alisi Alessandra, Roma, IT
 Brufani Mario, Castel Gandolfo, IT
 Cazzolla Nicola, Ariccia, IT
 Giannangeli Marilena, Roma, IT
 Pinza Mario, Corsico, IT
 (54) **Indazolamidová sloučenina, způsob její přípravy a farmaceutický prostředek s jejím obsahem**
 (32) 15.04.1997
 (31) 1997MI/867
 (33) IT
 (86) PCT/EP1998/002129
 (87) WO 1998/046589
 (22) 02.04.1998
 (74) JUDr. Pavel Zelený, Hálkova 2, Praha 2, 12000
-
- 7 (51) **C 07 D 487/04, A 61 K 31/519, A 61 K 31/4192, A 61 P 7/02, A 61 P 9/10, A 61 P 35/00 // (C 07 D 487/04, C 07 D 249:04, C 07 D 239:24)**
 (11) 295234
 (40) 14.11.2001
 (21) **2001-1962**
 (73) ASTRAZENECA AB, Södertälje, SE
 (72) Guile Simon, Loughborough, GB
 Hardern David, Loughborough, GB
 Ingall Anthony, Loughborough, GB
 Springthorpe Brian, Loughborough, GB
 Willis Paul, Loughborough, GB
 (54) **Triazol[4,5-d]pyrimidinové deriváty**
 (32) 04.12.1998, 09.04.1999
 (31) 1998/9804211, 1999/9901271
 (33) SE, SE
 (86) PCT/SE1999/002256
-
- (87) WO 2000/034283
 (22) 02.12.1999
 (74) JUDr. Pavel Zelený, Hálkova 2, Praha 2, 12000
-
- 7 (51) **C 07 D 487/04, A 61 K 31/519, A 61 P 35/00 // (C 07 D 487/04, C 07 D 257:00, C 07 D 239:00)**
 (11) 295278
 (40) 14.05.2003
 (21) **2003-114**
 (73) JANSSEN PHARMACEUTICA N. V., Beerse, BE
 Venet Marc Gaston, Issy-les-Moulineaux, FR
 Angibaud Patrick René, Issy-les-Moulineaux, FR
 End David William, Titusville, NJ, US
 (54) **(-)-5-(3-Chlorfenyl)-alfa-(4-chlorfenyl)-alfa-(1-methyl-1H-imidazol-5-yl)tetrazolo[1,5-a]chinazolin-7-methanamin, způsob jeho přípravy a použití, farmaceutický přípravek na jeho bázi a způsob jeho přípravy**
 (32) 22.06.2000
 (31) 2000/202181
 (33) EP
 (86) PCT/EP2001/006747
 (87) WO 2001/098302
 (22) 13.06.2001
 (74) Dr. Karel Čermák, Národní třída 32, Praha 1, 11000
-
- 7 (51) **C 07 D 487/14, A 61 K 31/5517, A 61 P 25/28 // (C 07 D 487/14, C 07 D 243:00, C 07 D 235:00)**
 (11) 295256
 (40) 12.11.2003
 (21) **2003-1597**
 (73) F. HOFFMANN-LA ROCHE AG, Basle, CH
 Masciadri Raffaello, Basle, CH
 Thomas Andrew William, Birsfelden, CH
 Wichmann Juergen, Steinen, DE
 (54) **Benzodiazepinové deriváty jako modulátory receptoru GABA A**
 (32) 16.11.2000
 (31) 2000/124332
 (33) EP
 (86) PCT/EP2001/012887
 (87) WO 2002/040487
 (22) 08.11.2001
 (74) Dr. Karel Čermák, Národní třída 32, Praha 1, 11000
-
- 7 (51) **C 07 D 495/04, A 61 K 31/4365, A 61 P 7/02 // (C 07 D 495/04, C 07 D 333:04, C 07 D 221:00)**
 (11) 295244
 (40) 15.06.2005
 (21) **2004-61**
 (73) Zentiva, a.s., Praha 10, CZ
 Hájiček Josef, Praha, CZ
 Pihera Pavel, Praha, CZ
 Štěpánková Hana, Český Brod, CZ
 (54) **Klopidogrel hydrobromid v krystalické formě I a způsob jeho přípravy**
 (22) 13.01.2004
 (74) JUDr. Ing. Michal Guttmann, Nad Štolou 12, Praha 7, 17000
-
- 7 (51) **C 07 D 501/24, A 61 K 31/545, A 61 P 31/04**
 (11) 295199
 (40) 11.08.1999
 (21) **1999-975**
 (73) MEIJI SEIKA KAISHA LTD., Tokyo, JP
 (72) Yasui Kiyoshi, Odawara-shi, JP
 Onodera Masahiro, Odawara-shi, JP
 Sukegawa Masamichi, Odawara-shi, JP
 Watanabe Tatsuo, Odawara-shi, JP
 Yamamoto Yuichi, Motosu-gun, JP
 Murai Yasushi, Odawara-shi, JP
 Inuma Katsuharu, Odawara-shi, JP
 (54) **Krystalický pivoxyl cefditoren a způsob jeho výroby**
 (32) 20.09.1996
 (31) 1996/249561
 (33) JP
 (86) PCT/JP1997/003340
 (87) WO 1998/012200

(22) 19.09.1997	(31) 1998/19849817
(74) JUDr. Zdenka Korejzová, Spálená 29, Praha 1, 11000	(33) DE
7 (51) C 07 F 3/06, C 07 D 277/30	(86) PCT/EP1999/007883
(11) 295206	(87) WO 2000/026271
(40) 12.01.2000	(22) 18.10.1999
(21) 1999-2545	(74) Dr. Miloš Všečetka, Hálkova 2, Praha 2, 12000
(73) ZAMBON GROUP S.P.A., Vicenza, IT	7 (51) C 08 G 63/78
(72) Fantucci Mario, Milan, IT	(11) 295286
Santangelo Francesco, Milan, IT	(40) 13.03.2002
(54) Způsob výroby halogenidů heteroarylzinku	(21) 2001-4648
(32) 17.01.1997	(73) BASF AKTIENGESELLSCHAFT, Ludwigshafen, DE
(31) 1997MI/81	(72) Heitz Thomas, Dannstadt-Schauernheim, DE
(33) IT	Klatt Martin, Mannheim, DE
(86) PCT/EP1998/000126	Neuhaus Ralf, Heidelberg, DE
(87) WO 1998/031687	(54) Způsob kontinuální výroby polybutylentereftalátu z kyseliny tereftalové a butandiolu
(22) 12.01.1998	(32) 29.06.1999
(74) JUDr. Zdenka Korejzová, Spálená 29, Praha 1, 11000	(31) 1999/19929791
7 (51) C 07 F 5/02, A 61 K 31/69, A 61 P 31/18	(33) DE
(11) 295245	(86) PCT/EP2000/005350
(40) 15.06.2005	(87) WO 2001/000704
(21) 2004-162	(22) 09.06.2000
(73) VŠCHT Praha, Praha, CZ	(74) JUDr. Miloš Všečetka, Hálkova 2, Praha 2, 12000
Ústav organické chemie a biochemie AV ČR, Praha, CZ	7 (51) C 08 J 11/10, C 08 J 11/22, C 08 J 11/24, C 08 J 11/26
Ústav anorganické chemie Akademie věd České republiky, Řež u Prahy, CZ	(11) 295220
Department of Virology, University of Heidelberg, Heidelberg, DE	(40) 13.04.2005
(72) Král Vladimír Doc. RNDr. CSc., Praha, CZ	(21) 2002-3324
Cigler Petr Mgr., České Budějovice, CZ	(73) MOJŽÍŠ Miroslav Ing., Zlín, CZ
Konvalinka Jan Doc. RNDr. CSc., Praha, CZ	(72) Mojžíš Miroslav Ing., Zlín, CZ
Kožíšek Milan Mgr., Praha, CZ	(54) Způsob regenerace odpadní pryže
Prejlová Jana Mgr., Praha, CZ	(22) 05.10.2002
Grüner Bohumír RNDr. CSc., Praha, CZ	(74) Ing. Petr Řezáč CSc., Severovýchodní VI 629/9, Praha 4, 14100
Plešek Jaromír Doc. RNDr. CSc., Praha, CZ	7 (51) C 08 J 9/16, C 08 F 12/04, C 08 F 12/08, C 08 J 9/00 // (C 08 J 9/16, C 08 L 25/04)
Lepšík Martin Mgr., Praha, CZ	(11) 295239
Pokorná Jana Ing., Praha, CZ	(40) 14.11.2001
Kräusslich Hans-Georg Prof. PhD., Heidelberg, DE	(21) 1999-4001
Bodem Jochen PhD., Heidelberg, DE	(73) BASF AKTIENGESELLSCHAFT, Ludwigshafen, DE
(54) Nové inhibitory HIV proteasy	(72) Glück Guisoard, Mainz, DE
(22) 29.01.2004	Hahn Klaus, Kirchheim, DE
(74) Ing. Květoslava Kubičková, Doubravčická 2201, Praha 10, 10000	Batscheider Karl-Heinz, Mutterstadt, DE
7 (51) C 07 J 41/00, C 07 C 271/68, A 61 K 31/575, A 61 K 9/127, C 12 N 15/88	Naegele Dieter, Worms, DE
(11) 295225	Kaempfer Knut, Ludwigshafen, DE
(40) 16.12.1998	Hohwiller Frieder, Bad Dürkheim, DE
(21) 1998-2772	Hausemann Wolfram, Neustadt, DE
(73) CENTRE NATIONAL DE LA RECHERCHE SCIENTIFIQUE, Paris, FR	(54) Způsob výroby expandovatelných polymerů styrenu, obsahujících grafitové částice, částicové expandovatelné polymery styrenu a jejich použití
(72) Lehn Jean-Marie, Strasbourg, FR	(32) 14.05.1997
Lehn Pierre, Paris, FR	(31) 1997EP/9702457
Vigneron Jean-Pierre, Boissy-sur-Saint-Yon, FR	(33) WO
(54) Amidiniový derivát a farmaceutický prostředek tento derivát obsahující	(86) PCT/EP1997/002457
(32) 01.03.1996, 30.07.1996	(87) WO 1998/051734
(31) 1996/9602604, 1996/9609557	(22) 14.05.1997
(33) FR, FR	(74) JUDr. Petr Kalenský, Hálkova 2, Praha 2, 12000
(86) PCT/FR1997/000364	7 (51) C 08 K 5/136, C 08 K 5/375, C 08 J 3/22, C 08 K 5/06
(87) WO 1997/031935	(11) 295259
(22) 28.02.1997	(40) 17.01.2001
(74) Ing. Eduard Hakr, Přístavní 24, Praha 7, 17000	(21) 1999-3354
7 (51) C 08 G 18/10, C 08 G 18/48	(73) GEBR. OTTO GMBH & CO. KG, Köln, DE
(11) 295160	(72) Beese Ulrich, Wustrau, DE
(40) 15.08.2001	(54) Nádrž na odpad provedená z polymerní kompozice a použití fenolů v takových nádržích
(21) 2001-1504	(32) 22.01.1998
(73) BAYER AKTIENGESELLSCHAFT, Leverkusen, DE	(31) 1998/19802142
(72) Schmalstieg Lutz, Köln, DE	(33) DE
Lemmerz Ralf, Leverkusen, DE	(86) PCT/EP1999/000068
Walter Ulrich, Lengenfeld, DE	(87) WO 1999/037710
Wilmes Oswald, Köln, DE	(22) 08.01.1999
(54) Polyurethanové prepolymery s koncovými alkokysilanovými skupinami, způsob jejich výroby a jejich použití k výrobě těsnících hmot	(74) Dr. Karel Čermák, Národní třída 32, Praha 1, 11000
(32) 29.10.1998	7 (51) C 09 C 3/04, B 01 J 2/28, C 04 B 14/36
	(11) 295186

- (40) 13.01.1999
(21) **1997-2097**
(73) BAYER AKTIENGESELLSCHAFT, Leverkusen, DE
(72) Linde Günter Dr., Krefeld, DE
Schmidt-Park Olaf Dr., Krefeld, DE
Eitel Manfred Dr., Kempen, DE
Steiling Lothar Dr., Leverkusen, DE
(54) **Způsob výroby briketovaných nebo lisovaných granulátů, jejich použití a způsob barvení materiálů**
(33) CZ
(22) 02.07.1997
(74) JUDr. Miloš Všečetka, Hálkova 2, Praha 2, 12000
-
- 7 (51) **C 09 D 183/04, C 08 L 83/04, C 08 L 83/06, C 08 J 3/03**
(11) 295231
(40) 16.02.2000
(21) **1999-1878**
(73) BAYER AKTIENGESELLSCHAFT, Leverkusen, DE
(72) Kirchmeyer Stephan, Leverkusen, DE
Mechtel Markus, Köln, DE
Mager Michael, Leverkusen, DE
(54) **Suspenze, způsob jejich výroby a jejich použití**
(32) 29.05.1998
(31) 1998/19824187
(33) DE
(22) 27.05.1999
(74) JUDr. Miloš Všečetka, Hálkova 2, Praha 2, 12000
-
- 7 (51) **C 09 D 183/04, C 09 D 5/10, C 09 D 183/06, C 09 D 183/02**
(11) 295291
(40) 17.12.1997
(21) **1997-1539**
(73) METAL COATINGS INTERNATIONAL INC., Chardon, OH, US
(72) Guhde Donald J., Euclid, OH, US
Dorsett Terry E., Chardon, OH, US
O'Brien Deborah A., Chardon, OH, US
Gunn Walter H., Painesville, OH, US
Germano Victor V., Mentor, OH, US
(54) **Vodou ředitelná povlaková kompozice pro protikorozní ochranu**
(32) 20.05.1996
(31) 1996/650188
(33) US
(22) 20.05.1997
(74) Ing. Ivana Jirotková, Nad Štolou 12, Praha 7, 17000
-
- 7 (51) **C 09 D 7/12, C 08 K 5/3435**
(11) 295188
(40) 13.01.1999
(21) **1998-3278**
(73) CLARIANT FINANCE (BVI) LIMITED, Tortola, BV
(72) Bechtold Karl, Schliengen, DE
Ligner Gilbert, Wintzenheim, FR
(54) **Stabilizační činidlo vůči působení účinku tepla a/nebo UV záření na lakové nátěry, způsob stabilizování lakových nátěrů a stabilizované lakové nátěry**
(32) 12.04.1996
(31) 1996/19614520
(33) DE
(86) PCT/IB1997/000387
(87) WO 1997/039069
(22) 10.04.1997
(74) JUDr. Miloš Všečetka, Hálkova 2, Praha 2, 12000
-
- 7 (51) **C 10 B 1/04, C 10 J 3/20**
(11) 295171
(40) 13.04.2005
(21) **2003-2307**
(73) SÝKORA František Ing., Ostrava, CZ
(72) Sýkora František Ing., Ostrava, CZ
(54) **Třízonový zplyňovač biomasy rostlinného původu s obchvatem**
(22) 27.08.2003
-
- (21) **1999-4300**
(73) TEXACO DEVELOPMENT CORPORATION, White Plains, NY, US
(72) Wallace Paul S., Katy, TX, US
Johnson Kay Anderson, Missouri City, TX, US
Fair DeLome D., Friendswood, TX, US
(54) **Systém pro řízení proudu kyslíku ve zplyňovacím procesu a způsob řízení proudu kyslíku v tomto procesu**
(32) 06.06.1997
(31) 1997/48834
(33) US
(86) PCT/US1998/012063
(87) WO 1998/055566
(22) 05.06.1998
(74) PATENTSERVIS PRAHA a.s., Jivenská 1, Praha 4, 14000
-
- 7 (51) **C 12 P 7/62, C 08 G 63/89, C 08 G 63/06**
(11) 295187
(40) 12.08.1998
(21) **1998-514**
(73) THE PROCTER & GAMBLE COMPANY, Cincinnati, OH, US
(72) Noda Isao, Fairfield, OH, US
Schechtman Lee Arnold, Fairfield, OH, US
(54) **Způsob separace polyhydroxyalkanoátu z biomasy**
(32) 21.08.1995, 16.02.1996
(31) 1995/002578, 1996/601316
(33) US, US
(86) PCT/US1996/013262
(87) WO 1997/007230
(22) 16.08.1996
(74) PATENTSERVIS PRAHA a.s., Jivenská 1, Praha 4, 14000
-
- 7 (51) **C 23 C 26/00, B 05 D 1/00**
(11) 295298
(40) 15.06.2005
(21) **2004-152**
(73) PlasmaTech 21 s. r. o., České Budějovice, CZ
(72) Špatenka Petr Prof. RNDr. CSc., Česká Budějovice, CZ
Winkler Steffan Dipl. Ing., Ingolstadt, DE
(54) **Způsob povlakování substrátů a povlakované substráty podle tohoto způsobu**
(22) 29.01.2004
(74) KUDRLIČKA & SEDLÁK Advokátní, patentová a známková kancelář, Ing. Jiří Sedlák, Husova 16, České Budějovice, 37001
-
- 7 (51) **C 23 C 8/68, C 23 C 8/70**
(11) 295205
(40) 15.03.2000
(21) **1999-2439**
(73) DURFERRIT GMBH, Mannheim, DE
(72) Baudis Ulrich Dr., Alzenau, DE
Wigger Stefan Dr., Hanau, DE
(54) **Boridovací prostředek**
(32) 09.07.1998
(31) 1998/19830654
(33) DE
(22) 08.07.1999
(74) Dr. Karel Čermák, Národní 32, Praha 1, 11000
-
- 7 (51) **C 23 C 8/68, C 23 C 8/70**
(11) 295247
(40) 13.12.2000
(21) **2000-366**
(73) DURFERRIT GMBH, Mannheim, DE
(72) Baudis Ulrich Dr., Alzenau, DE
Wigger Stefan Dr., Hanau, DE
(54) **Borovací prostředek ve formě pasty, jeho použití a způsob výroby boridových vrstev na obrobcích z železných materiálů**
(32) 05.02.1999
(31) 1999/19904629
(33) DE
(22) 01.02.2000
(74) Dr. Karel Čermák, Národní třída 32, Praha 1, 11000
-
- 7 (51) **C 10 J 3/50**
(11) 295216
(40) 14.06.2000
-
- 7 (51) **C 23 F 13/00**

(11) 295222	(22) 08.01.1998
(40) 16.06.2004	(74) Dr. Ing. Milan Hořejš, Národní 32, Praha 1, 11000
(21) 2003-1374	
(73) COR/SCI LLC, Beachwood, OH, US	7 (51) E 03 F 9/00, E 03 F 1/00
(72) Lyublinski Efim Ya, Beachwood, OH, US	(11) 295219
(54) Katodická ochrana oceli v železobetonu elektroosmotickým zpracováním	(40) 18.06.2003
(32) 18.10.2000, 16.01.2001	(21) 2002-1493
(31) 2000/241232, 2001/761388	(73) RINGHOFER Josef, Wien, AT
(33) US, US	(72) Ringhofer Josef, Wien, AT
(86) PCT/US2001/032360	(54) Způsob proplachování spádového potrubí odpadních vod a spádové potrubí odpadních vod k provádění tohoto způsobu
(87) WO 2002/033148	(32) 04.11.1999
(22) 17.10.2001	(31) 1999/763
(74) JUDr. Karel Čermák jr. Ph. D., Národní 32, Praha 1, 11000	(33) AT
	(86) PCT/AT2000/000273
7 (51) C 23 F 13/02, C 23 F 15/00, C 02 F 1/20, F 16 L 58/00	(87) WO 2001/032997
(11) 295253	(22) 19.10.2000
(40) 13.12.2000	(74) Dr. Karel Čermák, Národní třída 32, Praha 1, 11000
(21) 2000-2186	
(73) AVONNI AB, Djursholm, SE	7 (51) E 04 C 1/40, C 04 B 28/02, B 28 B 19/00
(72) Persson Leif, Akesberga, SE	(11) 295209
(54) Zařízení na úpravu vody	(40) 15.03.2000
(32) 15.12.1997	(21) 1999-3288
(31) 1997/9704664	(73) SITNIKOV Ivan Vasilievich, Moskva, RU
(33) SE	(72) Sitnikov Ivan Vasilievich, Moskva, RU
(86) PCT/SE1998/002240	(54) Stavební element a způsob jeho výroby
(87) WO 1999/034032	(32) 19.03.1997, 16.02.1998, 16.02.1998, 16.02.1998,
(22) 08.12.1998	16.02.1998
(74) JUDr. Jan Matějka, Národní 32, Praha 1, 11000	(31) 1997/97104415, 1998/98102601, 1998/98102602,
	1998/98102610, 1998/98102664
7 (51) D 01 D 4/02, D 01 D 5/12, D 04 H 3/00, D 04 H 3/16	(33) RU, RU, RU, RU, RU
(11) 295147	(86) PCT/RU1998/000074
(40) 13.01.1999	(87) WO 1998/041707
(21) 1998-3072	(22) 18.03.1998
(73) REEMAY INC., Old Hickory, TN, US	(74) Ing. Václav Herman, Hlavní 43, Průhonice, 25243
(72) Brignola Edward L., Old Hickory, TN, US	
(72) Fleck Alvin A., Madison, TN, US	7 (51) E 04 C 2/292
(72) Lacroix Price W., Hendersonville, TN, US	(11) 295273
(72) Willis Edward K., Mt. Juliet, TN, US	(40) 14.06.2000
(72) Zimmerman Leon H., Nashville, TN, US	(21) 1999-4130
(54) Způsob výroby a zařízení pro výrobu pásu netkané textilie	(73) KINGSPAN RESEARCH AND DEVELOPMENTS LIMITED, County Cavan, IE
(32) 27.03.1996	(72) McCarthy Eoin, County Cavan, IE
(31) 1996/622312	McDonald Patrick, County Cavan, IE
(33) US	McGuinness Thomas, County Meath, IE
(86) PCT/US1997/004114	Martin Paul, County Cavan, IE
(87) WO 1997/036026	(54) Izolovaný panel
(22) 13.03.1997	(32) 21.05.1997
(74) Ing. Eduard Hakr, Přístavní 24, Praha 7, 17000	(31) 1997/0363
	(33) IE
7 (51) D 04 B 9/56	(86) PCT/IE1998/000038
(11) 295179	(87) WO 1998/053155
(40) 13.01.1999	(22) 21.05.1998
(21) 1998-3466	(74) JUDr. Ing. Michal Guttmann, Nad Štolou 12, Praha 7,
(73) GOLDEN LADY S. P. A., Jesi, IT	17000
(72) Conti Paolo, Firenze, IT	
(54) Způsob a mechanismus pro uzavírání špičky punčochy, podkolenky nebo ponožky na okrouhlém pletacím stroji	7 (51) E 04 D 3/30, E 04 D 3/362
(32) 29.04.1996	(11) 295154
(31) 1996FI/000087	(40) 15.03.2000
(33) IT	(21) 1999-4119
(86) PCT/IT1997/000097	(73) UMICORE FRANCE, Bagnolet, FR
(87) WO 1997/041288	(72) Martinez Bruno Claude, Osny, FR
(22) 28.04.1997	(54) Střešní krytinový prvek
(74) Dr. Miloš Všečeka, Hálkova 2, Praha 2, 12000	(32) 22.05.1997
	(31) 1997/97201527
7 (51) D 06 F 39/08, D 06 F 39/00	(33) EP
(11) 295173	(86) PCT/EP1998/002831
(40) 15.07.1998	(87) WO 1998/053157
(21) 1998-47	(22) 08.05.1998
(73) ELECTROLUX SYSTEMES DE BLANCHISSERIE, Rosieres, FR	(74) Ing. Eduard Hakr, Přístavní 24, Praha 7, 17000
(72) Adler Michel, Villery, FR	
(54) Zařízení na úsporu vody pro pračku na praní prádla a pračka na praní prádla	7 (51) E 05 B 27/00
(32) 10.01.1997	(11) 295156
(31) 1997/9700200	(40) 13.06.2001
(33) FR	(21) 1999-4706

(73) EVVA-WERK SPEZIALERZEUGUNG VON ZYLINDER- UND SICHERHEITSSCHLÖSSERN GESELLSCHAFT M. B. H. & CO. KOMMANDITGESELLSCHAFT, Wien, AT	7 (51) E 21 F 15/08, E 21 F 15/00
(72) Prunbauer Kurt, Herzogenburg, AT	(11) 295228
(54) Plochý klíč a válcový zámek	(40) 15.11.2000
(32) 26.05.1999	(21) 1999-1195
(31) 1999/938	(73) ADAMEC Zdeněk Ing., Praha, CZ
(33) AT	(72) Adamec Zdeněk Ing., Praha, CZ
(22) 23.12.1999	(72) Slivka Vladimír Ing., Ostrava, CZ
(74) Ing. Zdeněk Sedlák, Mendlovo nám. 1a, Brno, 60300	(54) Základková nerozplavitelná směs
	(22) 06.04.1999
	(74) Ing. Václav Herman, Hlavní 43, Průhonice, 25243
7 (51) E 05 D 15/24	7 (51) E 21 F 15/08, E 21 F 15/00
(11) 295178	(11) 295229
(40) 17.03.1999	(40) 15.11.2000
(21) 1998-2882	(21) 1999-1196
(73) HÖRMANN KG BROCKHAGEN, Steinhagen, DE	(73) ADAMEC Zdeněk Ing., Praha, CZ
(72) Hörmann Thomas J., St. Wendel, DE	(72) Adamec Zdeněk Ing., Praha, CZ
(54) Ke stropu otvíraná článková vrata pro vratové otvory se zvláště malou výškou překladu	(72) Slivka Vladimír Ing., Ostrava, CZ
(32) 10.01.1997, 24.07.1997	(54) Hydraulická nerozplavitelná základková směs
(31) 1997/19700630, 1997/19731932	(22) 06.04.1999
(33) DE, DE	(74) Ing. Václav Herman, Hlavní 43, Průhonice, 25243
(86) PCT/DE1998/000059	
(87) WO 1998/030776	
(22) 09.01.1998	
(74) Ing. Jiří Chlustina, Jana Masaryka 43, Praha 2, 12000	
7 (51) E 05 D 3/06, B 60 J 5/04	7 (51) E 21 F 15/08, E 21 F 15/00
(11) 295293	(11) 295230
(40) 16.08.2000	(40) 15.11.2000
(21) 1998-3786	(21) 1999-1197
(73) PETER GFK SPOL. S R. O., Dvůr Králové nad Labem, CZ	(73) ADAMEC Zdeněk Ing., Praha, CZ
(72) Drvota Jiří Ing., Řevnice, CZ	(72) Adamec Zdeněk Ing., Praha, CZ
(54) Závěs dveří, obzvláště pro motorová vozidla	(72) Slivka Vladimír Ing., Ostrava, CZ
(22) 20.11.1998	(54) Hydraulická základková směs
(74) Ing. Milan Buršík, Plzeňská 218, Praha 5, 15000	(22) 06.04.1999
	(74) Ing. Václav Herman, Hlavní 43, Průhonice, 25243
7 (51) E 05 G 1/14	7 (51) F 01 B 3/04, F 02 B 57/00, F 02 B 75/26
(11) 295153	(11) 295198
(40) 16.06.1999	(40) 16.06.1999
(21) 1998-4317	(21) 1999-426
(73) SQS SECURITY QUBE SYSTEM AB, Skelleftea, SE	(73) ADVANCED ENGINE TECHNOLOGY PTY. LTD.,
(72) Lindskog Kjell, Skelleftea, SE	Burleigh Gardens, AU
(72) Friström Ola, Umea, SE	(72) Manthey Steven Charles, Currumbin Valley, AU
(54) Způsob destrukce předmětů a zařízení k provádění tohoto způsobu	(54) Axiální pístový rotační motor
(32) 10.07.1996	(32) 09.08.1996
(31) 1996/9602732	(31) 1996/1573
(33) SE	(33) AU
(86) PCT/SE1997/001237	(86) PCT/AU1997/000506
(87) WO 1998/001646	(87) WO 1998/006932
(22) 06.07.1997	(22) 11.08.1997
(74) Ing. Josef Smola, Mendlovo nám. 1a, Brno, 60300	(74) PATENTSERVIS Praha a.s., Jivenská 1, Praha 4, 14000
7 (51) E 21 C 35/22	7 (51) F 01 B 9/06, F 02 B 41/04
(11) 295238	(11) 295181
(40) 12.08.1998	(40) 16.08.2000
(21) 1998-671	(21) 1999-4564
(73) TAMROCK VOEST-ALPINE BERGTECHNIK GESELLSCHAFT MBH, Zeltweg, AT	(73) NORTON Cyril Andrew, Pittenweem, GB
(72) Neuper Reinhard, Judenburg, AT	(72) Norton Cyril Andrew, Pittenweem, GB
(72) Oberrisser Helmut, Zeltweg, AT	(54) Způsob urychlení spalování palivové směsi ve čtyřtaktním a dvoutaktním spalovacím motoru
(72) Gerer Roman, Zeltweg, AT	(32) 20.06.1997
(72) Wels Franz, Zeltweg, AT	(31) 1997/9712925
(72) Zitz Alfred, Zeltweg, AT	(33) GB
(72) Gastberg Ingolf, Bochum, DE	(86) PCT/GB1998/001820
(72) Marx Walfried, Kamen, DE	(87) WO 1998/059155
(54) Zařízení ke snížení rizika zapálení při použití razicích strojů s částečným záběrem	(22) 22.06.1998
(32) 22.09.1995	(74) PATENTSERVIS PRAHA a.s., Jivenská 1, Praha 4, 14000
(31) 1995/1579	
(33) AT	
(86) PCT/AT1996/000162	
(87) WO 1997/011255	
(22) 17.09.1996	
(74) PATENTSERVIS Praha a.s., Jivenská 1, Praha 4, 14000	
	7 (51) F 01 D 5/32, F 01 D 11/00
	(11) 295252
	(40) 13.12.2000
	(21) 2000-2116
	(73) PRATT & WHITNEY CANADA CORP., Longueuil, CA
	(72) Bouchard Guy, Mont St. Hilaire, CA
	(72) Brunet Hugues R., St. Bruno de Montarville, CA
	(54) Lopatkami opatřený rotor pro plynovou turbínu
	(32) 11.12.1997
	(31) 1997/988962
	(33) US
	(86) PCT/CA1998/001134
	(87) WO 1999/030008
	(22) 07.12.1998

(74) Ing. Jiří Andera, Nad Štolou 12, Praha 7, 17000	(40) 15.03.2000
7 (51) F 02 M 23/00	(21) 1999-2943
(11) 295197	(73) FRIATEC AKTIENGESELLSCHAFT, Mannheim, DE
(40) 17.11.1999	(72) Stahnke Bernd-Rüdiger, Weinheim, DE
(21) 1998-1908	Weber-Daub Michael, Mannheim, DE
(73) DE LIMA C Tito, El Marguez, Caracas, VE	Krabbes Jürgen, Sandhausen, DE
(72) De Lima C Tito, El Marguez, Caracas, VE	(54) Intumescenční protipožární zařízení
(54) Pomocné vzduchové zařízení	(32) 19.08.1998, 12.11.1998
(32) 20.12.1995	(31) 1998/19837459, 1998/19852120
(31) 1995/580008	(33) DE, DE
(33) US	(22) 18.08.1999
(86) PCT/US1996/020003	(74) Dr. Karel Čermák, Národní 32, Praha 1, 11000
(87) WO 1997/022793	
(22) 19.12.1996	7 (51) F 16 L 55/00, F 16 L 3/26, F 17 D 5/00
(74) JUDr. Petr Kalenský, Hálkova 2, Praha 2, 12000	(11) 295249
	(40) 11.10.2000
7 (51) F 02 M 51/06	(21) 2000-821
(11) 295158	(73) SIEMENS AKTIENGESELLSCHAFT, München, DE
(40) 12.12.2001	(72) Bergmann Heinz, Eckental, DE
(21) 2001-904	(54) Výhylková pojistka pro utlumení nebo zabránění pohybu odlomené části potrubí
(73) ROBERT BOSCH GMBH, Stuttgart, DE	(32) 16.03.1999
(72) Reiter Ferdinand, Markgroeningen, DE	(31) 1999/19911750
(54) Vstříkovací ventil paliva	(33) DE
(32) 14.07.1999	(22) 07.03.2000
(31) 1999/19932761	(74) Dr. Karel Čermák, Národní třída 32, Praha 1, 11000
(33) DE	
(86) PCT/DE2000/002278	7 (51) F 16 L 58/06, C 04 B 7/02, C 08 L 63/00
(87) WO 2001/006114	(11) 295257
(22) 13.07.2000	(40) 15.12.1999
(74) JUDr. Jan Matějka, Národní 32, Praha, 11000	(21) 1999-2042
	(73) SAINT-GOBAIN PAM, Nancy, FR
7 (51) F 16 D 41/02	(72) Soukatchoff Pascal, Lay Saint Christophe, FR
(11) 295299	(54) Směs pro vnitřní vyložení úseku kanalizace, způsob vnitřního vyložení úseku kanalizace a úsek kanalizace
(40) 15.06.2005	(32) 10.10.1997
(21) 2004-263	(31) 1997/9712706
(73) Kokeš Pavel Ing., Praha, CZ	(33) FR
(72) Kokeš Pavel Ing., Praha, CZ	(86) PCT/FR1998/002173
(54) Samočinná odstředivá kotoučová spojka	(87) WO 1999/019660
(22) 20.02.2004	(22) 09.10.1998
	(74) Společná advokátní kancelář Všečeka Zelený Švorčík Kalenský a partneři, JUDr. Petr Kalenský, Hálkova 2, Praha 2, 12000
7 (51) F 16 L 11/04, F 16 L 11/12	
(11) 295195	7 (51) F 16 L 59/02
(40) 17.04.2002	(11) 295260
(21) 2001-4036	(40) 13.12.2000
(73) PIPELIFE NEDERLAND B. V., Enkhuisen, NL	(21) 2000-1353
(72) Kurrus Johannes Wilhelmus Pascal, Bovenkarspel, NL	(73) ROCKWOOL INTERNATIONAL A/S, Hedehusene, DK
Yigit Isteyfo, Enschede, NL	(72) Cridland Ian, Vanlose, DK
Moes Lubbertje, Andijk, NL	Ortoft Finn, Hedehusene, DK
(54) Trubka	Poulsen Steen Block, Greve Strand, DK
(32) 12.05.1999	(54) Trubkový profil s prstencovou izolační vrstvou a způsob jeho výroby
(31) 1999/1012057	(32) 17.10.1997
(33) NL	(31) 1997/1189
(86) PCT/NL2000/000302	(33) DK
(87) WO 2000/070255	(86) PCT/DK1998/000451
(22) 10.05.2000	(87) WO 1999/020932
(74) PATENTSERVIS PRAHA a.s., Jivenská 1, Praha 4, 14000	(22) 16.10.1998
	(74) PATENTSERVIS PRAHA a.s., Jivenská 1, Praha 4, 14000
7 (51) F 16 L 41/06	
(11) 295287	7 (51) F 17 C 1/00, A 61 M 5/30
(40) 16.10.2002	(11) 295203
(21) 2002-278	(40) 18.02.1998
(73) LATTICE INTELLECTUAL PROPERTY LTD., London, GB	(21) 1997-2170
(72) Johnson Leigh Martin, Bonsall, GB	(73) THE BOC GROUP PLC, Windlesham, GB
Hughes Christopher, Loughborough, GB	(72) Birch David W., Whitehill, GB
Vu Dan Quoc, Loughborough, GB	Surman David, Guildford, GB
(54) Způsob připevňování dvojitelné odbočkové sestavy k potrubí	Schervington Evelyn A., Petersfield, GB
(32) 24.07.1999, 28.04.2000	(54) Plynové pouzdro a systém dodávání plynu
(31) 1999/9917360, 2000/10328	(32) 24.07.1996, 24.04.1997
(33) GB, GB	(31) 1996/9615589, 1997/9708260
(86) PCT/GB2000/002705	(33) GB, GB
(87) WO 2001/007820	(22) 09.07.1997
(22) 19.07.2000	(74) JUDr. Petr Kalenský, Hálkova 2, Praha 2, 12000
(74) Dr. Karel Čermák, Národní třída 32, Praha 1, 11000	
7 (51) F 16 L 5/04, E 04 B 1/94	7 (51) F 17 C 13/00
(11) 295208	

(11) 295218	(11) 295152
(40) 13.03.2002	(40) 15.06.2005
(21) 2001-2600	(21) 2004-338
(73) GLI INTERNATIONAL, Paris, FR	(73) INSET spol. s r. o., Praha, CZ
(72) Hamy Francois, Paris, FR	(72) Vaněk Jiří Ing., Praha, CZ
(54) Způsob odlepování plastového ochranného pláště od kovové části konstrukce, jako láhve nebo kontejneru, a jeho použití	(54) Elektroda kapacitního snímače a kapacitní snímač
(32) 18.07.2000	(22) 08.03.2004
(31) 2000/9397	(74) Ing. Hana Dušková, Zikova 4, Praha 6, 16635
(33) FR	
(22) 17.07.2001	
(74) JUDr. Otakar Švorčík, Hálkova 2, Praha 2, 12000	
	7 (51) G 06 F 1/16, G 12 B 11/00
7 (51) F 21 V 11/08, F 21 S 8/10	(11) 295201
(11) 295279	(40) 17.04.2002
(40) 12.01.2005	(21) 2002-47
(21) 2003-335	(73) INTERNATIONAL BUSINESS MACHINES CORPORATION, Armonk, NY, US
(73) VISTEON GLOBAL TECHNOLOGIES, INC., Dearborn, MI, US	(72) Takahashi Tomoyuki, Kanagawa, JP
(72) Biernátová Pavlína Mgr., Nový Jičín, CZ	Yamazaki Kazuhiko, Kanagawa, JP
Geryk Zdeněk Ing., Koprivnice, CZ	Yoshida Shigeru, Kanagawa, JP
Cejnek Milan Ing. CSc., Nový Jičín, CZ	Nakazawa Yukifumi, Tokyo, JP
(54) Signální svítidla zejména pro motorová vozidla	Kawashima Nobuyuki, Tokyo, JP
(22) 04.02.2003	(54) Počítač s osvětlovačem klávesnice
(74) Dr. Karel Čermák, Národní třída 32, Praha 1, 11000	(32) 06.07.1999
	(31) 1999/191780
	(33) JP
	(86) PCT/GB2000/002562
	(87) WO 2001/002937
	(22) 03.07.2000
	(74) JUDr. Petr Kalenský, Hálkova 2, Praha 2, 12000
7 (51) F 23 D 14/10, F 23 D 14/64	7 (51) G 21 F 5/08, G 21 F 5/06, G 21 F 5/00, B 65 D 90/04
(11) 295211	(11) 295170
(40) 13.12.2000	(40) 12.05.2004
(21) 1999-4349	(21) 2003-1706
(73) WORGAS BRUCIATORI S. R. L., Formigine, IT	(73) COGEMA LOGISTICS, Montigny le Bretonneux, FR
(72) Lasagni Feliciano, Vignola, IT	(72) Malalel Pierre, Saint Médard en Jalles, FR
Fogliani Giuseppe, Formigine, IT	(54) Obalové zařízení pro hromadnou přepravu uranonosných štěpných materiálů
(54) Hořák s Venturiho trubici a s prvky pro usměrnění proudu palivové směsi	(32) 21.12.2000
(32) 05.06.1997	(31) 2000/16764
(31) 1997MO/103	(33) FR
(33) IT	(86) PCT/FR2001/004111
(86) PCT/EP1998/003329	(87) WO 2002/050847
(87) WO 1998/055801	(22) 20.12.2001
(22) 04.06.1998	(74) JUDr. Jan Matějka, Národní třída 32, Praha, 11000
(74) Ing. Jana Vanděliková, Petráská 12, Praha 1, 11000	
7 (51) F 23 G 7/00	7 (51) H 01 P 1/00, H 03 L 5/02, H 04 B 7/005
(11) 295166	(11) 295297
(40) 14.07.2004	(40) 15.06.2005
(21) 2002-3830	(21) 2003-3210
(73) KERMES Josef Ing., Brno, CZ	(73) ČESKÉ VYSOKÉ UČENÍ TECHNICKÉ V PRAZE FAKULTA ELEKTROTECHNICKÁ, Praha, CZ
KERMES Vít Ing., Brno, CZ	(72) Hoffmann Karel Prof. Ing. CSc., Praha, CZ
(72) Kermes Josef Ing., Brno, CZ	Sokol Vratislav Ing., Praha, CZ
Kermes Vít Ing., Brno, CZ	(54) Dělič výkonu s diferenčními výstupy
(54) Způsob tepelné destrukce polychlorovaných a polycyklických organických látek a zařízení k provádění tohoto způsobu	(22) 24.11.2003
(22) 19.11.2002	(74) Ing. Hana Dušková, Travná 1285, Praha 14, 19800
(74) Ing. Libor Markes, Grohova 54, Brno, 60200	
7 (51) F 41 A 17/56	7 (51) H 02 G 11/00, F 16 G 13/16
(11) 295236	(11) 295161
(40) 11.10.2000	(40) 16.01.2002
(21) 1998-3952	(21) 2001-2381
(73) STEYR MANNLICHER Holding GmbH, Wiener Neustadt, AT	(73) IGUS SPRITZGUSSTEILE FÜR DIE INDUSTRIE GMBH, Köln, DE
(72) Zedrosser Ulrich Ing., Steyr, AT	(54) Zařízení na vedení vodičů
Kefer Hubert Ing., Bad Ischl, AT	(32) 31.12.1998
(54) Opakovací puška s válčovým závěrem	(31) 1998/19860948
(32) 07.06.1996	(33) DE
(31) 1996/986	(86) PCT/DE1999/003977
(33) AT	(87) WO 2000/041284
(86) PCT/AT1997/000117	(22) 13.12.1999
(87) WO 1997/047941	(74) Ing. Jiří Kouřil, Kořenského 31, Ostrava 3, 70300
(22) 06.06.1997	
(74) Společná advokátní kancelář Vsetečka Zelený Švorčík Kalenský a partneři, JUDr. Otakar Švorčík, Hálkova 2, Praha 2, 12000	7 (51) H 04 M 3/42, G 07 F 17/32, A 63 F 3/08
	(11) 295296
	(40) 11.10.2000
	(21) 2000-2571
	(73) SWISSCOM MOBILE AG, Bern, CH
	(72) Stadelmann Anton Niklaus, Bolligen, CH
7 (51) G 01 N 27/22	(54) Herní systém

(32) 19.02.1998
(31) 1998/402
(33) CH
(86) PCT/CH1999/000077
(87) WO 1999/042964
(22) 17.02.1999
(74) PATENTSERVIS PRAHA a.s., Jivenská 1, Praha 4, 14000

7 (51) **H 04 Q 7/20**
(11) 295274
(40) 15.03.2000
(21) **1999-4361**
(73) TELEFONAKTIEBOLAGET LM ERICSSON,
Stockholm, SE
(72) Aguirre Fernando, Getxo-Vizcaya, ES
Goñi Moreno Joaquin Ignacio, Barrika, ES
Jáñez José Javier, Sopelana, ES
(54) **Způsob poskytnutí celulární rádiové služby
standardním analogovým terminálům a zařízení k
provádění tohoto způsobu**
(32) 06.06.1997, 18.12.1997
(31) 1997/870489, 1997/992802
(33) US, US
(86) PCT/SE1998/001076
(87) WO 1998/056193
(22) 05.06.1998
(74) Ing. Eduard Hakr, Přístavní 24, Praha 7, 17000

7 (51) **H 04 Q 7/38**
(11) 295215
(40) 15.03.2000
(21) **1999-4271**
(73) SWISSCOM MOBILE AG, Bern, CH
(72) Stadelmann Anton Niklaus, Bolligen, CH
Hirzel Werner, Niederscherli, CH
Heutschi Walter, Jegenstorf, CH
(54) **Telekomunikační způsob připojení účastníka na
navštívenou mobilní rádiovou síť**
(32) 17.04.1998
(31) 1998/885
(33) CH
(86) PCT/CH1999/000130
(87) WO 1999/055107
(22) 29.03.1999
(74) PATENTSERVIS Praha a.s., Jivenská 1, Praha 4, 14000

7 (51) **H 04 Q 7/38, H 04 Q 7/22**
(11) 295213
(40) 12.01.2000
(21) **1999-3074**
(73) T-MOBILE DEUTSCHLAND GMBH, Bonn, DE
(72) Ljungström Patrik, Königswinter, DE
Mohrs Walter, Bonn, DE
Pernice Frieder, Gross-Zimmern, DE
(54) **Bezdrátový komunikační systém kompatibilní s
veřejným mobilním komunikačním systémem a způsob
jeho provozu**
(32) 28.02.1997
(31) 1997/19708189
(33) DE
(86) PCT/DE1998/000569
(87) WO 1998/038826
(22) 26.02.1998
(74) JUDr. Miloš Všečeka, Hálkova 2, Praha 2, 12000

Seznam majitelů udělených patentů

(73)	(11)	(51)	(73)	(11)	(51)
ADAMEC Zdeněk Ing., Praha, CZ	295228	E 21 F 15/08	CONCAST STANDARD AG, Zürich, CH	295184	B 22 D 11/057
ADAMEC Zdeněk Ing., Praha, CZ	295229	E 21 F 15/08	CONTINENTAL AKTIENGESELLSCHAFT, Hannover, DE	295275	B 29 D 30/30
ADAMEC Zdeněk Ing., Praha, CZ	295230	E 21 F 15/08	COR/SCI LLC, Beachwood, OH, US	295222	C 23 F 13/00
ADVANCED ENGINE TECHNOLOGY PTY. LTD., Burleigh Gardens, AU	295198	F 01 B 3/04	ČESKÉ VYSOKÉ UČENÍ TECHNICKÉ V PRAZE FAKULTA ELEKTROTECHNICKÁ, Praha, CZ	295297	H 01 P 1/00
AHE GMBH, Hückelhoven, DE	295242	B 03 B 9/06	DANISCO FINLAND OY, Espoo, FI	295294	B 01 D 15/08
ALSTOM POWER N. V., Amsterdam, NL	295164	B 01 D 46/04	DANISCO SUGAR OY, Espoo, FI	295265	B 01 D 15/08
AMERICAN CYANAMID COMPANY, Wayne, NJ, US	295292	C 07 C 25/24	DE LIMA C Tito, El Marguez, Caracas, VE	295197	F 02 M 23/00
ANTON STEINECKER MASCHINENFABRIK GMBH, Freising/Attaching, DE	295289	B 01 D 29/48	Department of Virology, University of Heidelberg, Heidelberg, DE	295245	C 07 F 5/02
ANTON STEINECKER MASCHINENFABRIK GMBH, Freising/Attaching, DE	295288	B 01 D 29/52	DURA Automotive Plettenberg Entwicklungs- und Vertriebs GmbH., Plettenberg, DE	295174	B 21 D 5/08
ASTRAZENECA AB, Södertälje, SE	295234	C 07 D 487/04	DURFERRIT GMBH, Mannheim, DE	295205	C 23 C 8/68
ASTRAZENECA AB, Södertälje, SE	295250	A 61 K 31/57	DURFERRIT GMBH, Mannheim, DE	295247	C 23 C 8/68
AVENTIS PHARMA S.A., Anthony, FR	295227	A 61 L 15/44	DYSON TECHNOLOGY LIMITED, Malmesbury, GB	295264	A 47 L 9/04
AVONNI AB, Djursholm, SE	295253	C 23 F 13/02	ELECTROLUX SYSTEMES DE BLANCHISSERIE, Rosieres, FR	295173	D 06 F 39/08
AZIENDE CHIMICHE RIUNITE ANGELINI FRANCESCO A. C. R. A. F. S. P. A., Roma, IT	295190	C 07 D 401/12	ERBSLÖH ALUMINIUM GMBH, Velbert, DE	295168	B 26 D 3/02
BASF AKTIENGESELLSCHAFT, Ludwigshafen, DE	295239	C 08 J 9/16	EVVA-WERK SPEZIALERZEUGUNG VON ZYLINDER- UND SICHERHEITSSCHLÖSSERN GESELLSCHAFT M. B. H. & CO. KOMMANDITGESELLSCHAFT, Wien, AT	295156	E 05 B 27/00
BASF AKTIENGESELLSCHAFT, Ludwigshafen, DE	295240	A 01 N 43/40	F. HOFFMANN-LA ROCHE AG, Basle, CH	295256	C 07 D 487/14
BASF AKTIENGESELLSCHAFT, Ludwigshafen, DE	295286	C 08 G 63/78	FILTERWERK MANN+HUMMEL GMBH, Ludwigsburg, DE	295172	B 01 D 46/00
BAYER AKTIENGESELLSCHAFT, Leverkusen, DE	295160	C 08 G 18/10	FISCHERWERKE ARTUR FISCHER GMBH & CO. KG, Waldachtal, DE	295165	B 25 B 31/00
BAYER AKTIENGESELLSCHAFT, Leverkusen, DE	295186	C 09 C 3/04	FLÄKT WOODS AB, Jönköping, SE	295159	B 01 D 35/30
BAYER AKTIENGESELLSCHAFT, Leverkusen, DE	295231	C 09 D 183/04	FREUDENBERG Carl, Weinheim, DE	295157	B 01 D 46/52
BERNARD MATTHEWS PLC, Norwich, GB	295235	A 23 L 1/317	FRIATEC AKTIENGESELLSCHAFT, Mannheim, DE	295208	F 16 L 5/04
BOARD OF REGENTS, THE UNIVERSITY OF TEXAS SYSTEM, Austin, TX, US	295144	A 61 K 38/17	FROH HOUSE TECH GMBH & CO. KG, Sundern, DE	295210	A 47 L 9/24
BOSLER DESIGNS, INC., Warminster, PA, US	295277	B 29 C 59/00	GARFIELD INTERNATIONAL INVESTMENTS LIMITED, Tortola, VG	295196	C 02 F 1/44
BÜHLER AG, Uzwil, CH	295271	B 02 C 4/28	GDX North America Inc., Dover, DE, US	295155	B 60 J 10/08
CENTRE NATIONAL DE LA RECHERCHE SCIENTIFIQUE, Paris, FR	295225	C 07 J 41/00	GEBR. OTTO GMBH & CO. KG, Köln, DE	295259	C 08 K 5/136
CHAININGS LTD, Newent, GB	295254	B 01 D 27/07	GLI INTERNATIONAL, Paris, FR	295218	F 17 C 13/00
CLARIANT FINANCE (BVI) LIMITED, Tortola, BV	295188	C 09 D 7/12	GOLDEN LADY S. P. A., Jesi, IT	295179	D 04 B 9/56
COGEMA LOGISTICS, Montigny le Bretonneux, FR	295170	G 21 F 5/08			

HALUMS A. S., Bystřice nad Pernštejn, CZ	295150	C 02 F 1/28	NORTON Cyril Andrew, Pittenweem, GB	295181	F 01 B 9/06
HATEBUR UMFORMMASCHINEN AG, Reinach, CH	295233	B 21 J 13/03	NOVARTIS AG, Basel, CH	295207	A 61 K 38/13
HEGLER Ralph Peter Dr.-Ing., Bad Kissingen, DE	295270	B 29 C 47/06	NOVARTIS CONSUMER HEALTH S. A., Nyon, CH	295223	A 61 K 31/415
HM-Betonfertigteilwerk Hans Mauthe GmnH & Co. KG, Aitrach, DE	295290	B 28 B 1/10	OMEC S. P. A., Gorla Minore, IT	295262	A 47 L 9/24
HOECHST SCHERING AGREVO GMBH, Berlin, DE	295148	A 01 N 41/06	ORION CORPORATION, Espoo, FI	295194	A 61 K 9/00
HÖRMANN KG BROCKHAGEN, Steinhagen, DE	295178	E 05 D 15/24	ORION CORPORATION, Espoo, FI	295283	A 61 K 31/50
I. Q. A., a. s., Praha, CZ	295151	A 61 K 31/192	ORPHAN MEDICAL, INC., Minnetonka, MN, US	295248	A 61 K 31/19
IGUS SPRITZGUSSTEILE FÜR DIE INDUSTRIE GMBH, Köln, DE	295161	H 02 G 11/00	OSKAR FRECH GMBH + CO., Schorndorf, DE	295241	B 22 D 17/02
INSET spol. s. r. o., Praha, CZ	295152	G 01 N 27/22	OSKAR FRECH GMBH + CO., Schorndorf, DE	295251	B 22 D 17/26
INTERNATIONAL BUSINESS MACHINES CORPORATION, Armonk, NY, US	295201	G 06 F 1/16	OSNER Zdeněk Ing. CSc., Praha, CZ	295200	C 02 F 1/58
ISCAR LTD., Tefen, IL	295282	B 23 B 29/12	OWENS-BROCKWAY GLASS CONTAINER INC., Toledo, OH, US	295175	C 03 B 15/16
JANSSEN PHARMACEUTICA N. V., Beerse, BE	295278	C 07 D 487/04	OWENS-BROCKWAY GLASS CONTAINER INC., Toledo, OH, US	295176	C 03 B 7/08
JANSSEN PHARMACEUTICA N.V., Beerse, BE	295226	A 61 K 31/55	PASTEUR MERIEUX SERUMS & VACCINS, Lyon, FR	295272	A 61 K 39/09
KAUFMANN Harald, Hattingen, DE	295217	B 44 C 1/17	PAUL WURTH S. A., Luxembourg, LU	295255	B 22 D 11/051
KERMES Josef Ing., Brno, CZ	295166	F 23 G 7/00	PECHINEY RHENALU, Paris, FR	295163	B 22 D 11/06
KERMES Vít Ing., Brno, CZ	295166	F 23 G 7/00	PETER GFK SPOL. S R. O., Dvůr Králové nad Labem, CZ	295293	E 05 D 3/06
KINGSPAN RESEARCH AND DEVELOPMENTS LIMITED, County Cavan, IE	295273	E 04 C 2/292	PFAUDLER, INC., Rochester, NY, US	295182	B 01 F 7/18
Kokeš Pavel Ing., Praha, CZ	295299	F 16 D 41/02	PFIZER INC., New York, NY, US	295145	C 07 D 239/88
LATTICE INTELLECTUAL PROPERTY LTD., London, GB	295287	F 16 L 41/06	PFIZER INC., New York, NY, US	295295	C 07 D 231/38
LOWAN (MANAGEMENT) PTY. LIMITED, East Glenelg, AU	295192	B 03 B 5/12	PHARMACIA AND UPJOHN AB, Stockholm, SE	295237	A 61 M 5/20
LTA LUFTTECHNIK GMBH, Nordrach, DE	295285	B 03 C 3/011	PIPELIFE NEDERLAND B. V., Enkhuizen, NL	295195	F 16 L 11/04
M. H. HONSEL BETEILIGUNGS GMBH, Froendenberg/Ruhr, DE	295261	B 21 J 15/04	PlasmaTech 21 s. r. o., České Budějovice, CZ	295298	C 23 C 26/00
M. H. HONSEL BETEILIGUNGS GMBH, Froendenberg/Ruhr, DE	295284	B 21 J 15/28	POLICHEM S. A., Luxembourg, LU	295221	A 61 K 7/043
MALLINCKRODT INC., St. Louis, MO, US	295214	A 61 K 51/04	PRATT & WHITNEY CANADA CORP., Longueuil, CA	295252	F 01 D 5/32
MEGAMEC. COM BENEFICIAL TRUST C/O HANIFY AND KING, Boston, MA, US	295263	A 63 H 33/12	RACLAVSKÝ Jaromír Ing., Libušín, CZ	295200	C 02 F 1/58
MEIJI SEIKA KAISHA LTD., Tokyo, JP	295199	C 07 D 501/24	RATIOPHARM GMBH, Ulm, DE	295266	A 61 K 9/00
METAL COATINGS INTERNATIONAL INC., Chardon, OH, US	295291	C 09 D 183/04	REEMAY INC., Old Hickory, TN, US	295147	D 01 D 4/02
MINNESOTA MINING AND MANUFACTURING COMPANY, Saint Paul, MN, US	295232	B 01 D 39/08	RHONE-POULENC AGRO, Lyon, FR	295189	C 07 D 231/38
MOJŽIŠ Miroslav Ing., Zlín, CZ	295220	C 08 J 11/10	RINGHOFER Josef, Wien, AT	295219	E 03 F 9/00
NATURPRODUKT CZ SPOL. S R. O., Šestajovice, CZ	295149	A 23 L 1/29	ROBERT BOSCH GMBH, Stuttgart, DE	295158	F 02 M 51/06
NĚMEC Jaroslav Ing. DrSc., Praha, CZ	295200	C 02 F 1/58	ROCKWOOL INTERNATIONAL A/S, Hedehusene, DK	295260	F 16 L 59/02
			S.A. DE VERA (SAVERA), Vera de Bidasoa, ES	295268	B 66 B 7/02
			SAINT-GOBAIN PAM, Nancy, FR	295257	F 16 L 58/06
			SAMA MASCHINENBAU GMBH, Weissenstadt, DE	295193	B 28 B 11/02
			Sanofi-Aventis, Paris, FR	295191	A 61 K 31/34
			Sanofi-Aventis, Paris, FR	295224	A 61 K 31/437

SCHEJBAL Ctirad Prof. Ing. CSc., Ostrava, CZ	295200	C 02 F 1/58	VIDLÁŘ Jiří Prof. Ing. CSc., Ostrava, CZ	295200	C 02 F 1/58
Siemens Aktiengesellschaft, München, DE	295258	B 60 H 1/24	VISTEON GLOBAL TECHNOLOGIES, INC., Dearborn, MI, US	295279	F 21 V 11/08
SIEMENS AKTIENGESELLSCHAFT, München, DE	295249	F 16 L 55/00	VOLÁK Vojtěch Ing., České Budějovice, CZ	295269	C 02 F 11/14
Sindat, spol. s r. o., Praha, CZ	295246	B 32 B 27/40	VŠCHT Praha, Praha, CZ	295245	C 07 F 5/02
SITNIKOV Ivan Vasilievich, Moskva, RU	295209	E 04 C 1/40	VYSOKÁ ŠKOLA CHEMICKO- TECHNOLOGICKÁ V PRAZE, Praha 6, CZ	295150	C 02 F 1/28
SOCIETE BIC, Clichy, FR	295162	B 26 B 21/44	WEPA APOTHEKENBEDARF GMBH & CO KG, Hillscheid, DE	295204	A 61 J 3/04
SQS SECURITY QUBE SYSTEM AB, Skelleftea, SE	295153	E 05 G 1/14	WORGAS BRUCIATORI S. R. L., Formigine, IT	295211	F 23 D 14/10
STEYR MANNLICHER Holding GmbH, Wiener Neustadt, AT	295236	F 41 A 17/56	WYETH, Madison, NJ, US	295276	A 61 K 9/20
STRNADOVÁ Nina Doc. Ing. CSc., Libušín, CZ	295200	C 02 F 1/58	ZAMBON GROUP S.P.A., Vicenza, IT	295206	C 07 F 3/06
SVI ANLAGEN GMBH, Brügggen, DE	295242	B 03 B 9/06	ZÁPADOČESKÁ UNIVERZITA V PLZNI, Plzeň, CZ	295167	B 23 Q 3/12
SWA, S. R. O., Stod, CZ	295185	B 21 D 35/00	Zentiva, a.s., Hlohovec, SK	295212	A 61 K 7/00
SWISSCOM MOBILE AG, Bern, CH	295215	H 04 Q 7/38	Zentiva, a.s., Praha 10, CZ	295243	A 61 K 9/32
SWISSCOM MOBILE AG, Bern, CH	295296	H 04 M 3/42	Zentiva, a.s., Praha 10, CZ	295244	C 07 D 495/04
SÝKORA František Ing., Ostrava, CZ	295171	C 10 B 1/04			
Šplíchal Milan, Lipec, CZ	295202	B 01 D 24/36			
TAMROCK VOEST-ALPINE BERGTECHNIK GESELLSCHAFT MBH, Zeltweg, AT	295238	E 21 C 35/22			
TELEFONAKTIEBOLAGET LM ERICSSON, Stockholm, SE	295274	H 04 Q 7/20			
TEXACO DEVELOPMENT CORPORATION, White Plains, NY, US	295216	C 10 J 3/50			
THE BOC GROUP PLC, Windlesham, GB	295203	F 17 C 1/00			
THE GILLETTE COMPANY, Boston, MA, US	295180	B 26 B 21/22			
THE PROCTER & GAMBLE COMPANY, Cincinnati, OH, US	295187	C 12 P 7/62			
THOMAS JOSEF HEIMBACH GESELLSCHAFT MIT BESCHRÄNKTER HAFTUNG & CO., Düren, DE	295280	B 32 B 31/20			
THOMAS JOSEF HEIMBACH GESELLSCHAFT MIT BESCHRÄNKTER HAFTUNG & CO., Düren, DE	295281	B 32 B 31/20			
T-MOBILE DEUTSCHLAND GMBH, Bonn, DE	295213	H 04 Q 7/38			
UM ZLÍN, S. R. O., Zlín, CZ	295267	C 02 F 1/78			
UMICORE FRANCE, Bagnolet, FR	295154	E 04 D 3/30			
UNILEVER N. V., Rotterdam, NL	295169	A 23 L 1/24			
Ústav anorganické chemie Akademie věd České republiky, Řež u Prahy, CZ	295245	C 07 F 5/02			
Ústav organické chemie a biochemie AV ČR, Praha, CZ	295245	C 07 F 5/02			
VAN ROEY Jan, Merksplas, BE	295183	A 01 G 9/02			
VESUVIUS FRANCE S. A., Feignies, FR	295146	B 22 D 41/56			
VETROTEX FRANCE S. A., Chambéry, FR	295177	C 03 C 25/10			

Zpřístupněné překlady nároků evropských patentových přihlášek

U následujících zveřejněných evropských patentových přihlášek s účinky pro Českou republiku byl přihlašovatelem předložen překlad patentových nároků do českého jazyka (§ 35a, odst. 4 zákona č. 527/1990 Sb., v platném znění). Datum zpřístupnění překladu patentových nároků veřejnosti je datum publikace tohoto Věstníku. Údaje jsou řazeny vzestupně podle čísla zveřejnění evropské patentové přihlášky.

- (97) **EP 1511739**
 (97) 24.11.2004
 (51) C 07 D 257/04, A 61 K 31/41
 (96) 17.03.2004
 (96) 04757623.6
 (71) Teva Pharmaceutical Industries Limited, 49131 Petah Tikvah, IL
 (72) RUKHMAN, Igor, 32000 Haifa, IL
 FLYAKS, Evgeni, 27019 Kiriat Bialik, IL
 KOLTAL, Tamas, Petah Tiqva, IL
 ARONHIME, Judith, 76217 Rehovot, IL
 (54) **POLYMORFY VALSARTANU**
 (32) 17.03.2003, 28.05.2003
 (31) 2003/455286/P, 2003/473640/P
 (33) US, US
 (86) PCT/US2004/008322
 (87) WO 2004/083192
 (74) Společná advokátní kancelář Všetečka Zelený Švorčík
 Kalenský a partneři, JUDr. Miloš Všetečka, Hálkova 2,
 Praha 2, 12000

Udělené evropské patenty

Evropský patentový úřad udělil následující evropské patenty s účinky pro Českou republiku. Tyto patenty mohou být zrušeny nebo zachovány v pozměněném znění Evropským patentovým úřadem v řízení o odporu. K tomu, aby nabyl evropský patent účinnosti na území České republiky, je třeba, aby byl Úřadu předložen ve stanovené lhůtě překlad patentového spisu do českého jazyka (§ 35c odst. 2 až 4 zákona č. 527/1990 Sb., v platném znění).

(97) EP 1275306	(47) 20.04.2005	(97) EP 1341137	(47) 06.04.2005
(97) EP 1277455	(47) 20.04.2005	(97) EP 1342678	(47) 06.04.2005
(97) EP 1277794	(47) 06.04.2005	(97) EP 1351337	(47) 13.04.2005
(97) EP 1278001	(47) 06.04.2005	(97) EP 1354876	(47) 27.04.2005
(97) EP 1279598	(47) 06.04.2005	(97) EP 1360852	(47) 13.04.2005
(97) EP 1279853	(47) 06.04.2005	(97) EP 1361166	(47) 20.04.2005
(97) EP 1289069	(47) 13.04.2005	(97) EP 1362530	(47) 13.04.2005
(97) EP 1293948	(47) 20.04.2005	(97) EP 1363062	(47) 06.04.2005
(97) EP 1295845	(47) 13.04.2005	(97) EP 1364531	(47) 06.04.2005
(97) EP 1300205	(47) 06.04.2005	(97) EP 1364568	(47) 20.04.2005
(97) EP 1300625	(47) 06.04.2005	(97) EP 1364955	(47) 13.04.2005
(97) EP 1310914	(47) 20.04.2005	(97) EP 1366960	(47) 13.04.2005
(97) EP 1304028	(47) 06.04.2005	(97) EP 1369332	(47) 20.04.2005
(97) EP 1306650	(47) 06.04.2005	(97) EP 1371534	(47) 20.04.2005
(97) EP 1310159	(47) 06.04.2005	(97) EP 1375930	(47) 20.04.2005
(97) EP 1310162	(47) 06.04.2005	(97) EP 1382502	(47) 06.04.2005
(97) EP 1310346	(47) 13.04.2005	(97) EP 1384699	(47) 13.04.2005
(97) EP 1312871	(47) 13.04.2005	(97) EP 1386818	(47) 27.04.2005
(97) EP 1316546	(47) 13.04.2005	(97) EP 1388288	(47) 20.04.2005
(97) EP 1318019	(47) 13.04.2005	(97) EP 1391592	(47) 20.04.2005
(97) EP 1321335	(47) 13.04.2005	(97) EP 1393414	(47) 06.04.2005
(97) EP 1321741	(47) 13.04.2005	(97) EP 1393910	(47) 20.04.2005
(97) EP 1323379	(47) 20.04.2005	(97) EP 1393982	(47) 13.04.2005
(97) EP 1329254	(47) 13.04.2005	(97) EP 1397474	(47) 20.04.2005
(97) EP 1329403	(47) 06.04.2005	(97) EP 1403450	(47) 06.04.2005
(97) EP 1331172	(47) 06.04.2005	(97) EP 1406898	(47) 06.04.2005
(97) EP 1332965	(47) 06.04.2005	(97) EP 1407096	(47) 06.04.2005
(97) EP 1333537	(47) 13.04.2005	(97) EP 1407162	(47) 13.04.2005
(97) EP 1335080	(47) 20.04.2005	(97) EP 1408524	(47) 13.04.2005
(97) EP 1336442	(47) 20.04.2005	(97) EP 1408771	(47) 06.04.2005
(97) EP 1336453	(47) 06.04.2005	(97) EP 1409859	(47) 13.04.2005
(97) EP 1336581	(47) 13.04.2005	(97) EP 1411792	(47) 13.04.2005
(97) EP 1338232	(47) 20.04.2005	(97) EP 1412022	(47) 13.04.2005
(97) EP 1338296	(47) 06.04.2005	(97) EP 1414152	(47) 20.04.2005
(97) EP 1338492	(47) 13.04.2005	(97) EP 1414294	(47) 06.04.2005
(97) EP 1339007	(47) 20.04.2005	(97) EP 1414300	(47) 13.04.2005
(97) EP 1340633	(47) 20.04.2005	(97) EP 1414322	(47) 20.04.2005
(97) EP 1340709	(47) 06.04.2005	(97) EP 1414647	(47) 13.04.2005
(97) EP 1340955	(47) 06.04.2005	(97) EP 1414895	(47) 13.04.2005

(97)	EP 1415096	(47)	20.04.2005	(97)	EP 1448758	(47)	20.04.2005
(97)	EP 1415686	(47)	20.04.2005	(97)	EP 1448887	(47)	06.04.2005
(97)	EP 1416116	(47)	20.04.2005	(97)	EP 1448944	(47)	13.04.2005
(97)	EP 1416134	(47)	06.04.2005	(97)	EP 1448961	(47)	13.04.2005
(97)	EP 1416421	(47)	06.04.2005	(97)	EP 1449472	(47)	13.04.2005
(97)	EP 1417409	(47)	20.04.2005	(97)	EP 1451023	(47)	13.04.2005
(97)	EP 1417428	(47)	13.04.2005	(97)	EP 1451028	(47)	13.04.2005
(97)	EP 1419095	(47)	06.04.2005	(97)	EP 1451518	(47)	06.04.2005
(97)	EP 1419476	(47)	20.04.2005	(97)	EP 1451652	(47)	06.04.2005
(97)	EP 1420870	(47)	13.04.2005	(97)	EP 1452265	(47)	20.04.2005
(97)	EP 1420909	(47)	13.04.2005	(97)	EP 1453677	(47)	20.04.2005
(97)	EP 1421433	(47)	06.04.2005	(97)	EP 1453678	(47)	20.04.2005
(97)	EP 1423182	(47)	13.04.2005	(97)	EP 1454319	(47)	06.04.2005
(97)	EP 1423471	(47)	20.04.2005	(97)	EP 1455932	(47)	13.04.2005
(97)	EP 1423606	(47)	20.04.2005	(97)	EP 1456298	(47)	13.04.2005
(97)	EP 1424257	(47)	13.04.2005	(97)	EP 1457432	(47)	13.04.2005
(97)	EP 1424374	(47)	20.04.2005	(97)	EP 1458232	(47)	20.04.2005
(97)	EP 1424681	(47)	06.04.2005	(97)	EP 1458698	(47)	20.04.2005
(97)	EP 1424921	(47)	06.04.2005	(97)	EP 1458702	(47)	13.04.2005
(97)	EP 1425334	(47)	06.04.2005	(97)	EP 1458897	(47)	13.04.2005
(97)	EP 1425534	(47)	06.04.2005	(97)	EP 1461129	(47)	20.04.2005
(97)	EP 1425923	(47)	20.04.2005	(97)	EP 1461346	(47)	13.04.2005
(97)	EP 1425966	(47)	06.04.2005	(97)	EP 1461782	(47)	06.04.2005
(97)	EP 1426645	(47)	20.04.2005	(97)	EP 1463433	(47)	06.04.2005
(97)	EP 1427496	(47)	06.04.2005	(97)	EP 1465518	(47)	06.04.2005
(97)	EP 1427518	(47)	13.04.2005	(97)	EP 1465743	(47)	06.04.2005
(97)	EP 1428699	(47)	20.04.2005	(97)	EP 1467876	(47)	20.04.2005
(97)	EP 1429633	(47)	13.04.2005	(97)	EP 1468055	(47)	20.04.2005
(97)	EP 1429813	(47)	20.04.2005	(97)	EP 1470182	(47)	06.04.2005
(97)	EP 1429906	(47)	20.04.2005	(97)	EP 1470185	(47)	13.04.2005
(97)	EP 1430629	(47)	13.04.2005	(97)	EP 1470196	(47)	20.04.2005
(97)	EP 1430745	(47)	13.04.2005	(97)	EP 1470279	(47)	13.04.2005
(97)	EP 1430962	(47)	06.04.2005	(97)	EP 1472458	(47)	20.04.2005
(97)	EP 1431572	(47)	20.04.2005	(97)	EP 1472501	(47)	13.04.2005
(97)	EP 1432295	(47)	13.04.2005	(97)	EP 1474288	(47)	13.04.2005
(97)	EP 1432324	(47)	06.04.2005	(97)	EP 1474409	(47)	20.04.2005
(97)	EP 1432531	(47)	20.04.2005	(97)	EP 1479411	(47)	13.04.2005
(97)	EP 1432928	(47)	13.04.2005	(97)	EP 1506963	(47)	13.04.2005
(97)	EP 1433343	(47)	20.04.2005				
(97)	EP 1434582	(47)	13.04.2005				
(97)	EP 1435076	(47)	20.04.2005				
(97)	EP 1435819	(47)	20.04.2005				
(97)	EP 1436037	(47)	20.04.2005				
(97)	EP 1436436	(47)	20.04.2005				
(97)	EP 1436526	(47)	06.04.2005				
(97)	EP 1436783	(47)	06.04.2005				
(97)	EP 1438488	(47)	20.04.2005				
(97)	EP 1438695	(47)	06.04.2005				
(97)	EP 1438933	(47)	06.04.2005				
(97)	EP 1439205	(47)	20.04.2005				
(97)	EP 1439771	(47)	13.04.2005				
(97)	EP 1439986	(47)	06.04.2005				
(97)	EP 1440019	(47)	20.04.2005				
(97)	EP 1440249	(47)	06.04.2005				
(97)	EP 1440261	(47)	20.04.2005				
(97)	EP 1441622	(47)	13.04.2005				
(97)	EP 1442105	(47)	06.04.2005				
(97)	EP 1442197	(47)	13.04.2005				
(97)	EP 1442206	(47)	13.04.2005				
(97)	EP 1442236	(47)	06.04.2005				
(97)	EP 1443921	(47)	20.04.2005				
(97)	EP 1443934	(47)	20.04.2005				
(97)	EP 1443979	(47)	06.04.2005				
(97)	EP 1444240	(47)	13.04.2005				
(97)	EP 1444371	(47)	13.04.2005				
(97)	EP 1444503	(47)	13.04.2005				
(97)	EP 1444917	(47)	13.04.2005				
(97)	EP 1445048	(47)	20.04.2005				
(97)	EP 1446398	(47)	13.04.2005				
(97)	EP 1446447	(47)	06.04.2005				
(97)	EP 1446846	(47)	13.04.2005				
(97)	EP 1447298	(47)	20.04.2005				
(97)	EP 1447820	(47)	13.04.2005				
(97)	EP 1448077	(47)	13.04.2005				
(97)	EP 1448350	(47)	06.04.2005				
(97)	EP 1448356	(47)	20.04.2005				
(97)	EP 1448448	(47)	06.04.2005				
(97)	EP 1448547	(47)	20.04.2005				

Zveřejněné překlady evropských patentových spisů

U následujících udělených evropských patentů s účinky pro Českou republiku byl majitelem předložen překlad patentového spisu do českého jazyka (§ 35c odst. 2 až 4 zákona č. 527/1990 Sb., v platném znění). Údaje jsou řazeny vzestupně podle čísel evropských patentů.

- | | |
|--|---|
| (97) EP 1275641 | (72) Wirth, Xaver, 85737 Ismaning, DE |
| (47) 12.01.2005 | (54) Opěrné zařízení pro brzdové čelisti |
| (97) 15.01.2003 | (32) 23.07.2001 |
| (51) C 07 C 311/19, C 07 D 295/08, C 07 D 413/04, C 07 D 417/04, A 61 K 31/18, A 61 K 31/40, A 61 K 31/445, A 61 K 31/495, A 61 K 31/535 | (31) 2001/10135796 |
| (96) 11.07.2002 | (33) DE |
| (96) 02291747.0 | (74) Společná advokátní kancelář Všeťečka Zelený Švorčík Kalenský a partneři, JUDr. Miloš Všeťečka, Hálkova 2, Praha 2, 12000 |
| (73) Les Laboratoires Servier, 92415 Courbevoie Cedex, FR | |
| (72) Lavielle, Gilbert, 78170 La Celle Saint Cloud, FR | |
| Dubuffet, Thierry, 76210 Bolbec, FR | |
| Cimetiere, Bernard, 75020 Paris, FR | |
| Verbeuren, Tony, 78540 Vernouillet, FR | |
| Simonet, Serge, 78700 Conflans Sainte Honorine, FR | |
| Vayssettes-Courchay, Christine, 91430 Igny, FR | |
| (54) Deriváty benzensulfonamidu, způsob jejich přípravy a farmaceutické kompozice s jejich obsahem | (97) EP 1297851 |
| (32) 13.07.2001 | (47) 26.01.2005 |
| (31) 2001/0109339 | (97) 02.04.2003 |
| (33) FR | (51) A 61 K 45/06, A 61 K 31/165, C 12 Q 1/68, A 61 K 31/336, A 61 K 31/435, A 61 P 9/04 |
| (74) ROTT, RŮŽIČKA & GUTTMANN Patentová, známková a advokátní kancelář, Ing. Ivana Jirotková, Nad Štolou 12, Praha 7, 17000 | (96) 27.09.2002 |
| | (96) 02021676.8 |
| | (73) Board of Regents, The University of Texas System, Austin Texas 78701, US |
| | The Regents of the University of Colorado, A Body Corporate, Boulder, CO 80309, US |
| | (72) Bristow, Michael R., Cherry Hills Village, CO 80110, US |
| | Long, Carlin, Denver, CO 80204, US |
| | McKinsey, Timothy A., Broomfield, CO 80020, US |
| | Olson, Eric N., Dallas, TX 75225, US |
| | (54) Inhibice histon-deacetylázy jako léčba srdeční hypertrofie |
| | (32) 27.09.2001, 31.10.2001 |
| | (31) 2001/325311/P, 2001/334041/P |
| | (33) US, US |
| | (74) TRAPLOVÁ HAKR KUBÁT Advokátní a patentová kancelář, Ing. Jan Kubát, Přístavní 24, Praha 7, 17000 |
| | |
| (97) EP 1277586 | (97) EP 1323643 |
| (47) 09.02.2005 | (47) 30.03.2005 |
| (97) 22.01.2003 | (97) 02.07.2003 |
| (51) B 41 J 2/175, B 65 D 81/26, C 08 L 75/08, C 08 G 18/00, C 08 G 18/40 | (51) B 65 D 81/20, B 65 D 79/00, B 65 D 79/02 |
| (96) 01.07.2002 | (96) 13.12.2002 |
| (96) 02445091.8 | (96) 02027950.1 |
| (73) FOAMEX L.P., Linwood, Pennsylvania 19061, US | (73) Korea Alphaline Co. Ltd., Seoul 134-060, KR |
| (72) Free, Sharon A., Wallingford, PA 19086, US | (72) Soo chang, Wang, Kangdong-ku, Seoul 134-824, KR |
| (54) Polyurethanová pěna zadržující inkoust | (54) Kombinovaný vakuový ventil a indikátor vakua |
| (32) 17.07.2001 | (32) 28.12.2001, 18.02.2002 |
| (31) 2001/907297 | (31) 2001/2001040766, 2002/2002004815 |
| (33) US | (33) KR, KR |
| (74) TRAPLOVÁ HAKR KUBÁT Advokátní a patentová kancelář, Ing. Eduard Hakr, Přístavní 24, Praha 7, 17000 | (74) Kania, Sedlák, Smola patentová a známková kancelář, Ing. Josef Smola, Mendlovo nám. 1a, Brno, 60300 |
| | |
| (97) EP 1277587 | (97) EP 1351337 |
| (47) 02.03.2005 | (47) 13.04.2005 |
| (97) 22.01.2003 | (97) 08.10.2003 |
| (51) B 41 J 2/175, B 65 D 81/26, C 08 L 75/08, C 08 G 18/00, C 08 G 18/40 | (51) H 01 R 12/08 |
| (96) 01.07.2002 | (96) 18.02.2003 |
| (96) 02445092.6 | (96) 03003642.0 |
| (73) FOAMEX L.P., Linwood, Pennsylvania 19061, US | (73) Hirschmann Automotive GmbH, 6830 Rankweil-Brederis, AT |
| (72) Free, Sharon A., Wallingford PA 19086, US | (72) Kreuter, Markus, 6895 Hohenems, AT |
| (54) Polyurethanová pěna zadržující inkoust | Reiss, Thomas, 6830 Rankweil, AT |
| (32) 17.07.2001 | Feder, Roland, 6820 Gurtis, AT |
| (31) 2001/906981 | Peter, Gerhard, 6832 Sulz, AT |
| (33) US | (54) Konektor s pouzdem s příčkami opatřenými drážkami |
| (74) TRAPLOVÁ HAKR KUBÁT Advokátní a patentová kancelář, Ing. Eduard Hakr, Přístavní 24, Praha 7, 17000 | (32) 09.03.2002, 09.09.2002 |
| | (31) 2002/10210551, 2002/10241649 |
| | (33) DE, DE |
| | |
| (97) EP 1279853 | |
| (47) 06.04.2005 | |
| (97) 29.01.2003 | |
| (51) F 16 D 65/95, F 16 D 55/00 | |
| (96) 19.07.2002 | |
| (96) 02016228.5 | |
| (73) KNORR-BREMSE Systeme für Schienenfahrzeuge GmbH, 80809 München, DE | |

- (74) Společná advokátní kancelář Všeťečka Zelený Švorčík Kalenský a partneři, JUDr. Miloš Všeťečka, Hálkova 2, Praha 2, 12000
-
- (97) **EP 1384891**
 (47) 09.03.2005
 (97) 28.01.2004
 (51) F 04 B 43/00
 (96) 01.07.2003
 (96) 03014885.2
 (73) ProMinent Dosierttechnik GmbH, 69123 Heidelberg, DE
 (72) Bubb, Alexander, 68723 Schwetzingen, DE
 Freissler, Bernd, 69234 Dielheim, DE
 (54) **Bezpečnostní membrána pro membránové čerpadlo**
 (32) 24.07.2002
 (31) 2002/10233561
 (33) DE
 (74) Čermák Hořejš Myslíl a spol., JUDr. Karel Čermák, advokát, Národní 32, Praha 1, 11000
-
- (97) **EP 1387585**
 (47) 30.03.2005
 (97) 04.02.2004
 (51) H 04 N 7/32, H 04 N 7/30, H 04 N 7/36, H 04 N 7/26
 (96) 11.09.2002
 (96) 02763018.5
 (73) MATSUSHITA ELECTRIC INDUSTRIAL CO., LTD., Kadoma-shi, Osaka 571-8501, JP
 (72) HAGAI, Makoto, Moriguchi-shi, Osaka 570-0051, JP
 KADONO, Shinya, Nishinomiya-shi, Hyogo 662-0871, JP
 (54) **Způsob kódování obrazu a způsob dekódování obrazu**
 (32) 12.09.2001
 (31) 2001/2001276280
 (33) JP
 (86) PCT/JP2002/009244
 (87) WO 2003/026314
 (74) ROTT, RŮŽIČKA & GUTTMANN Patentová, známková a advokátní kancelář, Ing. Jiří Andera, Nad Štolou 12, Praha 7, 17000
-
- (97) **EP 1403107**
 (47) 26.01.2005
 (97) 31.03.2004
 (51) B 60 H 1/32, B 60 H 1/00
 (96) 23.09.2003
 (96) 03021442.3
 (73) VALEO CLIMATISATION, 78321 La Verriere, FR
 (72) Liu, Jin Ming, 78700 Conflans Saint Honorine, FR
 Ben Yahia, Mohamed, 75005 Paris, FR
 Mace, Emmanuel, 92600 Asnieres Sur Seine, FR
 (54) **Klimatizační zařízení obsahující elektronické řídicí zařízení**
 (32) 27.09.2002
 (31) 2002/0211988
 (33) FR
 (74) Společná advokátní kancelář Všeťečka Zelený Švorčík Kalenský a partneři, JUDr. Miloš Všeťečka, Hálkova 2, Praha 2, 12000
-
- (97) **EP 1406529**
 (47) 16.03.2005
 (97) 14.04.2004
 (51) A 47 J 43/20
 (96) 15.07.2002
 (96) 02770027.7
 (73) SEB SA, 69130 Ecully, FR
 (72) BRASSET, Jean-François, F-74000 Annecy, FR
 (54) **Forma pro přípravu kuchařských výrobků**
 (32) 17.07.2001
 (31) 2001/0109544
-
- (33) FR
 (86) PCT/FR2002/002511
 (87) WO 2003/007769
 (74) PATENTSERVIS Praha, a.s., Jivenská 1273/1, Praha 4, 14021
-
- (97) **EP 1410433**
 (47) 23.03.2005
 (97) 21.04.2004
 (51) H 01 L 21/332
 (96) 16.07.2002
 (96) 02787170.6
 (73) SAES GETTERS S.p.A., 20020 Lainate (Milano), IT
 (72) AMIOTTI, Marco, I-27029 Vigevano, IT
 (54) **Nosič s integrovaným depozitem materiálu absorbujícího plyn pro výrobu mikroelektronických, mikrooptoelektronických nebo mikromechanických zařízení**
 (32) 20.07.2001, 03.04.2002
 (31) 2001/MI20011557, 2002/MI20020689
 (33) IT, IT
 (86) PCT/IT2002/000465
 (87) WO 2003/009317
 (74) Společná advokátní kancelář Všeťečka Zelený Švorčík Kalenský a partneři, JUDr. Miloš Všeťečka, Hálkova 2, Praha 2, 12000
-
- (97) **EP 1414599**
 (47) 30.03.2005
 (97) 06.05.2004
 (51) B 21 C 47/08, B 21 C 47/22, B 21 C 47/24
 (96) 05.08.2002
 (96) 02794550.0
 (73) SMS Demag Aktiengesellschaft, 40237 Düsseldorf, DE
 (72) KRÜGER, Matthias, 57271 Hilchenbach, DE
 MERZ, Jürgen, 57223 Kreuztal, DE
 FUHRMANN, Karl-Friedrich, 57271 Hilchenbach, DE
 (54) **Zařízení ke svinování a odvíjení za tepla válcovaného předvalku z horkého kovu**
 (32) 08.08.2001
 (31) 2001/10138857
 (33) DE
 (86) PCT/EP2002/008713
 (87) WO 2003/013753
 (74) Společná advokátní kancelář Všeťečka Zelený Švorčík Kalenský a partneři, JUDr. Miloš Všeťečka, Hálkova 2, Praha 2, 12000
-
- (97) **EP 1419290**
 (47) 23.02.2005
 (97) 19.05.2004
 (51) C 25 D 21/12
 (96) 21.08.2002
 (96) 02769978.4
 (73) ATOTECH Deutschland GmbH, 10553 Berlin, DE
 (72) HÜBEL, Egon, 90537 Feucht, DE
 (54) **Zařízení a způsob na elektrolytickou úpravu zpracovávaných výrobků**
 (32) 22.08.2001
 (31) 2001/10141056
 (33) DE
 (86) PCT/EP2002/009343
 (87) WO 2003/018878
 (74) PATENTSERVIS Praha, a.s., Jivenská 1273/1, Praha 4, 14021
-
- (97) **EP 1420660**
 (47) 26.01.2005
 (97) 26.05.2004
 (51) A 24 F 15/12
 (96) 14.11.2002

(96) 02779215.9
 (73) Krimpmann, Manfred, 57339 Erndtebrück-Zinse, DE
 (72) BERNHARD, Albert, CH-9445 Rebstein, CH
 (54) **Pouzdro pro obaly na cigarety nebo cigára**
 (32) 19.11.2001
 (31) 2001/10156764
 (33) DE
 (86) PCT/DE2002/004211
 (87) WO 2003/045173
 (74) FISCHER & PARTNER, Ing. Michael Fischer, Na Hrobcí 5, Praha 2, 12800

(97) **EP 1420707**
 (47) 23.02.2005
 (97) 26.05.2004
 (51) A 61 B 17/58, A 61 F 2/46
 (96) 21.07.2003
 (96) 03766058.6
 (73) WALDEMAR LINK GmbH & Co. KG, 22339 Hamburg, DE

(72) KELLER, Arnold, 23863 Kayhude, DE
 (54) **Chirurgický implantát nebo přístroj s pojistným šroubem**
 (32) 16.08.2002
 (31) 2002/20212600/U
 (33) DE
 (86) PCT/EP2003/007942
 (87) WO 2004/017846
 (74) PATENTSERVIS Praha, a.s., Jivenská 1273/1, Praha 4, 14021

(97) **EP 1423187**
 (47) 02.03.2005
 (97) 02.06.2004
 (51) B 01 J 8/20, B 01 J 8/00, B 01 J 8/06, B 01 J 19/00, C 07 F 9/40
 (96) 29.08.2002
 (96) 02767452.2
 (73) BASF AKTIENGESELLSCHAFT, 67056 Ludwigshafen, DE

(72) KLOPP, Ingo, 67256 Weisenheim, DE
 BOGENSTÄTTER, Thomas, 67098 Bad Dürkheim, DE
 FRANKE, Dirk, 67134 Birkenheide, DE
 MUNZINGER, Manfred, 67246 Dirmstein, DE
 (54) **Reakce pevná fáze/tekutá fáze**
 (32) 29.08.2001
 (31) 2001/10142284
 (33) DE
 (86) PCT/EP2002/009659
 (87) WO 2003/020411
 (74) Společná advokátní kancelář Vsetečka Zelený Švorčík Kalenský a partneři, JUDr. Otakar Švorčík, Hálkova 2, Praha 2, 12000

(97) **EP 1423606**
 (47) 20.04.2005
 (97) 02.06.2004
 (51) F 03 D 1/06, F 03 D 7/02, F 03 D 11/00, F 16 C 33/66
 (96) 22.08.2002
 (96) 02796262.0

(73) Wobben, Aloys, 26607 Aurich, DE
 (72) Wobben, Aloys, 26607 Aurich, DE
 (54) **Ústrojí pro natáčení dvou konstrukčních dílů**
 (32) 25.08.2001
 (31) 2001/10141667
 (33) DE
 (86) PCT/EP2002/009367
 (87) WO 2003/019004
 (74) PATENTSERVIS Praha, a.s., Jivenská 1273/1, Praha 4, 14021

(97) **EP 1424257**
 (47) 13.04.2005
 (97) 02.06.2004
 (51) B 61 B 7/04, B 61 B 12/02
 (96) 27.02.2003
 (96) 03450055.3
 (73) Innova Patent GmbH, 6960 Wolfurt, AT
 (72) Gabriel, Gerhard, Ing., 6858 Schwarzach, AT
 Dür, Herbert, Ing., 6858 Schwarzach, AT
 Dür, Gerd, Ing., 6858 Bildstein, AT
 (54) **Lanová dráha s nosným a tažným lanem a s připojitelnými přepravními jednotkami tvořenými kabinami a sedačkami**

(32) 16.07.2002
 (31) 2002/10632002
 (33) AT
 (74) Společná advokátní kancelář Vsetečka Zelený Švorčík Kalenský a partneři, JUDr. Miloš Vsetečka, Hálkova 2, Praha 2, 12000

(97) **EP 1427727**
 (47) 26.01.2005
 (97) 16.06.2004
 (51) C 07 D 487/04, A 61 P 29/00
 (96) 20.09.2002
 (96) 02763692.7
 (73) THE PROCTER & GAMBLE COMPANY, Cincinnati, Ohio 45202, US
 (72) CLARK, Michael, Phillip, Loveland, OH 45140, US
 LAUFERSWEILER, Matthew, John, Cincinnati, OH 45249, US
 DJUNG, Jane, Far-Jine, Mason, OH 45040, US
 DE, Biswanath, Cincinnati, OH 45241, US

(54) **Sloučenina inhibující uvolnění zánětlivé cytokineze**
 (32) 20.09.2001
 (31) 2001/323625/P
 (33) US
 (86) PCT/US2002/030134
 (87) WO 2003/024970
 (74) PATENTSERVIS Praha, a.s., Jivenská 1273/1, Praha 4, 14021

(97) **EP 1432407**
 (47) 09.03.2005
 (97) 30.06.2004
 (51) A 61 K 9/20, A 61 K 38/55, A 61 K 47/02
 (96) 20.09.2002
 (96) 02758654.4
 (73) AstraZeneca UK Limited, London W1Y 6LN, GB
 (72) ROBERTS, Ronald, John, Macclesfield, Cheshire SK10 2NA, GB
 BOWEN, David, Brandon, Macclesfield, Cheshire SK10 2NA, GB
 (54) **Pevná farmaceutická kompozice obsahující lisinopril a excipient**

(32) 24.09.2001
 (31) 2001/962429
 (33) US
 (86) PCT/GB2002/004292
 (87) WO 2003/026622
 (74) PATENTSERVIS Praha, a.s., Jivenská 1273/1, Praha 4, 14021

(97) **EP 1432558**
 (47) 12.01.2005
 (97) 30.06.2004
 (51) B 26 F 1/00, B 31 B 1/14
 (96) 16.08.2002
 (96) 02804535.9
 (73) Sobi HB, 183 63 Täby, SE
 (72) CAVLIN, Sören, S-183 63 Täby, SE
 (54) **Prostřihovací forma a způsob prostřihování**

(32) 20.12.2001
 (31) 2001/0104345
 (33) SE
 (86) PCT/SE2002/001466
 (87) WO 2003/066291
 (74) PATENTSERVIS Praha, a.s., Jivenská 1273/1, Praha 4, 14021

(97) **EP 1436472**
 (47) 26.01.2005
 (97) 14.07.2004
 (51) E 04 G 25/06
 (96) 16.10.2002
 (96) 02788518.5
 (73) Faresin S.p.A., 36042 Breganze, IT
 (72) FARESIN, Guido, I-36061 Bassano del Grappa, IT
 (54) **Teleskopická podpěra, zejména pro využití ve stavebnictví**
 (32) 17.10.2001
 (31) 2001/PD20010098
 (33) IT
 (86) PCT/IT2002/000663
 (87) WO 2003/033839
 (74) Čermák Hořejš Myslíl a spol., JUDr. Karel Čermák, advokát, Národní 32, Praha 1, 11000

(97) **EP 1441844**
 (47) 19.01.2005
 (97) 04.08.2004
 (51) B 01 F 17/00
 (96) 08.10.2002
 (96) 02800606.2
 (73) Tiense Suikerraffinaderij N.V., 1150 Brussel, BE
 (72) BOOTEN, Karl, B-3450 Geetbets, BE
 LEVECKE, Bart, B-1020 Laken, BE
 STEVENS, Christian, Victor, B-9820 Merelbeke-Schelderode, BE
 (54) **Hydrofobně modifikované sacharidy jako povrchově aktivní činidla**
 (32) 09.10.2001
 (31) 2001/01124037
 (33) EP
 (86) PCT/EP2002/011233
 (87) WO 2003/031043
 (74) Patentová kancelář Pavlica & Pavlica, Ing. Tomáš Pavlica, Pecharova 10, Praha, 14000

(97) **EP 1448758**
 (47) 20.04.2005
 (97) 25.08.2004
 (51) C 11 D 17/00, C 11 D 9/22, C 11 D 3/37
 (96) 28.10.2002
 (96) 02777330.8
 (73) UNILEVER N.V., 3013 AL Rotterdam, NL
 Unilever PLC, London, Greater London EC4 4BQ, GB
 Kapoor, Bir, HLRC COMPLEX, Mumbai, Maharashtra, IN
 Mahapatra, Samiran, HLRC COMPLEX, Mumbai, Maharashtra, IN
 Murthy, Kamsu V., Andheri East, Mumbai, Maharashtra, IN
 (72) **Zlepšení, týkající se kostek pracího a čistícího prostředku**
 (32) 27.11.2001
 (31) 2001/MU11312001
 (33) IN
 (86) PCT/EP2002/012035
 (87) WO 2003/046119
 (74) KOREJZOVÁ & SPOL. v.o.s., JUDr. Zdeňka Korejzová, Spálená 29, Praha 1, 11000

(97) **EP 1450770**
 (47) 30.03.2005
 (97) 01.09.2004
 (51) A 61 K 9/22, A 61 K 9/46, A 61 K 31/00
 (96) 04.12.2002
 (96) 02792887.8
 (73) GLAXO GROUP LIMITED, Greenford, Middlesex UB6 0NN, GB
 (72) Baker, Robert William, Ware, Hertfordshire SG12 0DP, GB
 Dow, Alan David, Ware, Hertfordshire SG12 0DP, GB
 Summers, Simon John, Ware, Hertfordshire SG12 0DP, GB
 Westrup, Julian, GlaxoSmithKline, Harlow, Essex CM19 5AW, GB
 (54) **Farmaceutická kompozice obsahující agonistu receptoru 5HT1**
 (32) 05.12.2001
 (31) 2001/0129117
 (33) GB
 (86) PCT/EP2002/013715
 (87) WO 2003/047552
 (74) Čermák Hořejš Myslíl a spol., JUDr. Karel Čermák, advokát, Národní 32, Praha 1, 11000

(97) **EP 1451028**
 (47) 13.04.2005
 (97) 01.09.2004
 (51) B 60 C 25/00, B 60 C 25/05
 (96) 30.11.2002
 (96) 02787887.5
 (73) AUDI AG, 85045 Ingolstadt, DE
 SCHMATZ, Heinz-Werner, 85051 Ingolstadt, DE
 SEYBERTH, Karl, 91171 Greding, DE
 (54) **Zařízení pro optimalizaci usazení pneumatiky**
 (32) 05.12.2001
 (31) 2001/10159766
 (33) DE
 (86) PCT/EP2002/013550
 (87) WO 2003/047891
 (74) Společná advokátní kancelář Všečeka Zelený Švorčík Kalenský a partneři, JUDr. Otakar Švorčík, Hálkova 2, Praha 2, 12000

(97) **EP 1451514**
 (47) 23.03.2005
 (97) 01.09.2004
 (51) F 27 B 7/42, F 27 D 21/02, G 01 N 21/72, G 01 J 5/00, F 23 N 5/08
 (96) 07.12.2002
 (96) 02791791.3
 (73) Powitec Intelligent Technologies GmbH, 45219 Essen, DE
 (72) SCHMIDT, Dirk, 45525 Hattingen, DE
 BEYER, Bernd, 45219 Essen, DE
 WINTRICH, Franz, 45309 Essen, DE
 (54) **Způsob monitorování procesu spalování**
 (32) 07.12.2001
 (31) 2001/10160222
 (33) DE
 (86) PCT/EP2002/013899
 (87) WO 2003/048667
 (74) ROTT, RŮŽIČKA & GUTTMANN Patentová, známková a advokátní kancelář, Ing. Jiří Andera, Nad Štolou 12, Praha 7, 17000

(97) **EP 1451518**
 (47) 06.04.2005
 (97) 01.09.2004
 (51) F 41 H 5/04, C 04 B 35/80, C 04 B 35/573, F 16 D 69/02
 (96) 22.11.2002
 (96) 02799724.6
 (73) SGL CARBON AG, 65203 Wiesbaden, DE

- (72) BENITSCH, Bodo, 86647 Buttenwiesen, DE
HEINE, Michael, 86695 Allmannshofen, DE
SCHWEIZER, Sven, 86150 Augsburg, DE
ZIMMERMANN-CHOPIN, Rainer, 89191 Nellingen, DE
- (54) **Vláknem ztužené sendvičové těleso pro ochranné pancéřování, jeho výroba a použití**
- (32) 23.11.2001
(31) 2001/10157487
(33) DE
(86) PCT/EP2002/013122
(87) WO 2003/043951
(74) Společná advokátní kancelář Vsetečka Zelený Švorčík Kalenský a partneři, JUDr. Otakar Švorčík, Hálkova 2, Praha 2, 12000
-
- (97) **EP 1453379**
(47) 30.03.2005
(97) 08.09.2004
(51) A 01 N 43/56 // (A 01 N 43:56, A 01 N 61:00)
(96) 13.11.2002
(96) 02803365.2
(73) Bayer CropScience GmbH, 65929 Frankfurt, DE
(72) HUFF, Hans, Philipp, 65817 Eppstein, DE
SCHMITT, Monika, 60318 Frankfurt am Main, DE
WILLMS, Lothar, 65719 Hofheim, DE
VAN ALMSICK, Andreas, 61184 Karben, DE
HACKER, Erwin, 65239 Hochheim, DE
BIERINGER, Hermann, 65817 Eppstein, DE
- (54) **Synergický herbicidní prostředek obsahující herbicidy ze skupiny benzopyrazolů**
- (32) 22.11.2001
(31) 2001/10157339
(33) DE
(86) PCT/EP2002/012672
(87) WO 2003/043422
(74) Společná advokátní kancelář Vsetečka Zelený Švorčík Kalenský a partneři, JUDr. Miloš Vsetečka, Hálkova 2, Praha 2, 12000
-
- (97) **EP 1454051**
(47) 29.12.2004
(97) 08.09.2004
(51) F 02 G 1/04
(96) 20.08.2003
(96) 03752650.6
(73) Kleinwächter, Jürgen, 79400 Kandern, DE
Colsman-Freyberger, Claus, Hasting-on-Hudson, NY 10706, US
Weber, Eckhart, 90403 Nürnberg, DE
(72) KLEINWÄCHTER, Jürgen, 79400 Kandern, DE
WEBER, Eckhart, 90403 Nürnberg, DE
PACCOUD, Olivier, F-68380 Breitenbach, FR
- (54) **Temo-hydrodynamický zesilovač výkonu**
- (32) 02.09.2002
(31) 2002/10240924
(33) DE
(86) PCT/DE2003/002810
(87) WO 2004/022962
(74) PATENTSERVIS Praha, a.s., Jivenská 1273/1, Praha 4, 14021
-
- (97) **EP 1454164**
(47) 16.03.2005
(97) 08.09.2004
(51) G 01 S 17/00, G 08 G 1/15, G 08 G 1/52
(96) 05.12.2002
(96) 02794944.5
(73) Kapsch Trafficcom AG, 1121 Wien, AT
(72) SCHMIDRADLER, Dieter, A-1121 Wien, AT
- (54) **Způsob a zařízení ke geometrickému měření a stanovení rychlosti vozidel**
- (32) 14.12.2001
- (31) 2001/19632001
(33) AT
(86) PCT/AT2002/000341
(87) WO 2003/052457
(74) Společná advokátní kancelář Vsetečka Zelený Švorčík Kalenský a partneři, JUDr. Otakar Švorčík, Hálkova 2, Praha 2, 12000
-
- (97) **EP 1455951**
(47) 23.03.2005
(97) 15.09.2004
(51) B 05 D 3/12, B 05 D 3/04, C 09 D 4/06
(96) 21.11.2002
(96) 02791694.9
(73) Röhm GmbH & Co. KG, 64293 Darmstadt, DE
(72) BELIK, Pavel, 63517 Rodenbach, DE
AUER, Heinz-Jochen, 64521 Gross-Gerau, DE
DESCH, Wolfram, 64287 Darmstadt, DE
RAAB, Dieter, 63517 Rodenbach, DE
KRALL, Stefan, 64747 Breuberg/Neustadt, DE
STREIT, Jürgen, 63755 Alzenau, DE
SCHOLL, Sybille, 63517 Rodenbach, DE
- (54) **Způsob výroby povlaků**
- (32) 21.12.2001
(31) 2001/10163681
(33) DE
(86) PCT/EP2002/013056
(87) WO 2003/053596
(74) Čermák Hořejš Myslíl a spol., JUDr. Karel Čermák, advokát, Národní 32, Praha 1, 11000
-
- (97) **EP 1480985**
(47) 09.03.2005
(97) 01.12.2004
(51) C 07 D 495/04, A 61 K 31/435
(96) 13.02.2004
(96) 04700011.2
(73) Helm AG, 20097 Hamburg, DE
(72) DOSER, Karlheinz, 22455 Hamburg, DE
GLÄNZER, Klaus, 22337 Hamburg, DE
- (54) **Sůl benzensulfonové kyseliny s klopidogrelem a její použití pro výrobu farmaceutických formulací**
- (32) 13.02.2003
(31) 2003/10305984
(33) DE
(86) PCT/EP2004/001369
(87) WO 2004/072084
(74) Čermák Hořejš Myslíl a spol., JUDr. Karel Čermák, advokát, Národní 32, Praha 1, 11000
-
- (97) **EP 1491619**
(47) 05.01.2005
(97) 29.12.2004
(51) C 11 D 11/00, B 01 D 9/02, C 07 C 305/06
(96) 01.09.2003
(96) 03019852.7
(73) J.P. Laboratories PVT.Ltd., Pune 413801, IN
(72) Pawar, Jagdish, Pune 411 004, IN
- (54) **Způsob přípravy detergentů**
- (74) TRAPLOVÁ HAKR KUBÁT Advokátní a patentová kancelář, Ing. Eduard Hakr, Přístavní 24, Praha 7, 17000

FG1K

Zapsané užitné vzory - přehled podle čísel zápisu

V období uzávěrky tohoto čísla Věstníku zapsal Úřad průmyslového vlastnictví tyto užitné vzory.

15301	A 23 L 1/29	15375	C 10 L 5/02
15302	A 47 L 17/02	15376	B 65 D 1/40
15303	E 06 B 9/40	15377	H 05 K 9/00
15304	F 21 V 21/00	15378	C 22 B 1/14
15305	E 02 D 29/14	15379	B 60 D 1/01
15306	A 47 G 19/22	15380	B 62 D 25/22
15307	H 04 M 3/42	15381	C 10 J 3/32
15308	A 61 B 5/00	15382	G 01 M 19/00
15309	F 42 B 12/72	15383	G 09 F 1/00
15310	A 47 J 41/00	15384	G 08 G 1/16
15311	G 01 P 3/42		
15312	A 23 N 17/00		
15313	A 47 J 37/04		
15314	A 47 B 96/06		
15315	A 47 B 96/14		
15316	H 02 K 21/26		
15317	B 65 D 19/44		
15318	E 03 F 5/02		
15319	B 65 D 1/22		
15320	E 21 C 35/18		
15321	A 47 F 1/14		
15322	E 01 C 11/02		
15323	H 02 K 21/22		
15324	B 60 J 5/04		
15325	E 04 H 12/18		
15326	E 04 F 15/10		
15327	E 04 G 21/12		
15328	E 04 D 1/30		
15329	C 09 J 7/02		
15330	E 04 B 2/72		
15331	H 02 P 1/04		
15332	E 01 H 5/09		
15333	E 01 H 5/09		
15334	E 01 C 9/04		
15335	A 01 B 75/00		
15336	A 61 K 7/00		
15337	A 47 B 57/54		
15338	A 47 B 3/08		
15339	H 05 G 1/02		
15340	B 62 J 9/00		
15341	A 47 G 33/00		
15342	B 62 D 49/02		
15343	A 47 J 45/10		
15344	F 24 J 2/00		
15345	A 47 G 25/90		
15346	F 28 F 3/08		
15347	F 28 F 3/08		
15348	F 01 C 1/34		
15349	E 04 F 21/00		
15350	E 04 B 1/00		
15351	F 01 C 1/34		
15352	A 47 J 43/08		
15353	B 60 P 1/26		
15354	F 24 F 12/00		
15355	B 60 R 9/10		
15356	B 60 R 9/10		
15357	B 61 D 33/00		
15358	B 61 D 37/00		
15359	A 63 B 41/12		
15360	G 06 K 9/18		
15361	G 06 F 1/16		
15362	H 01 H 73/18		
15363	F 23 H 17/00		
15364	B 65 D 27/00		
15365	B 65 D 5/32		
15366	G 10 K 1/062		
15367	B 23 Q 11/10		
15368	E 04 H 1/12		
15369	B 32 B 5/16		
15370	E 01 C 9/06		
15371	B 60 R 25/06		
15372	E 01 F 8/00		
15373	B 62 M 3/04		
15374	G 01 N 31/22		

FG1K

Zapsané užité vzory - řazené podle MPT

- 7 (51) **A 01 B 75/00, A 01 C 11/00**
 (11) 15335
 (21) **2005-16374**
 (22) 10.03.2005
 (47) 18.04.2005
 (73) Formánek Vojtěch Ing., Jedovnice, CZ
 Stejskal Miroslav Ing., Habrůvka, CZ
 (72) Formánek Vojtěch Ing., Jedovnice, CZ
 Stejskal Miroslav Ing., Habrůvka, CZ
 (54) **Sázecí stroj**
- 7 (51) **A 23 L 1/29, A 23 L 1/308**
 (11) 15301
 (21) **2004-15973**
 (22) 11.11.2004
 (47) 11.04.2005
 (73) Výzkumný ústav pivovarský a sladařský, a. s., Praha, CZ
 Prokeš Josef Ing., Brno, CZ
 (54) **Potravinový doplněk s obsahem rostlinné vlákniny**
 (74) Dadej, Gheorghiu, Kendereški patentová a právní kancelář,
 Ing. Mihnea Gheorghiu, CSc., Lidická 51, Brno, 60200
- 7 (51) **A 23 N 17/00**
 (11) 15312
 (21) **2005-16358**
 (22) 04.03.2005
 (47) 11.04.2005
 (73) Spolek pro ekologické bydlení, Březovice, CZ
 Marešová Hana Ing., Katusice, CZ
 Verner Lubomír Ing., Katusice, CZ
 (54) **Zařízení pro výrobu krmiva a/nebo paliva lisováním
 odpadu z čištění semen zemědělských rostlin**
 (74) UNIPATENT, Ing. Jiří Chlustina, Jana Masaryka 43-47,
 Praha 2, 12000
- 7 (51) **A 47 B 3/08, A 47 B 3/06**
 (11) 15338
 (21) **2005-16430**
 (22) 24.03.2005
 (47) 18.04.2005
 (73) Mrázek Jan, Hradec Králové, CZ
 (72) Mrázek Jan, Hradec Králové, CZ
 (54) **Sestava pro vytvoření stolu s lavicemi**
 (74) Jan Brykner, Resslerova 741, Hradec Králové, 50002
- 7 (51) **A 47 B 57/54**
 (11) 15337
 (21) **2005-16429**
 (22) 24.03.2005
 (47) 18.04.2005
 (73) Švéda Zdeněk Ing., Hrochův Týnec, CZ
 (72) Švéda Zdeněk Ing., Hrochův Týnec, CZ
 (54) **Posuvná konzola**
 (74) Jan Brykner, Resslerova 741, Hradec Králové, 50002
- 7 (51) **A 47 B 96/06**
 (11) 15314
 (21) **2005-16427**
 (22) 24.03.2005
 (47) 11.04.2005
 (73) Švéda Zdeněk Ing., Hrochův Týnec, CZ
 (72) Švéda Zdeněk Ing., Hrochův Týnec, CZ
 (54) **Natáčecí konzola**
 (74) Jan Brykner, Resslerova 741, Hradec Králové, 50002
- 7 (51) **A 47 B 96/14, A 47 B 96/20**
 (11) 15315
 (21) **2005-16428**
 (22) 24.03.2005
 (47) 11.04.2005
 (73) Švéda Zdeněk Ing., Hrochův Týnec, CZ
 (72) Švéda Zdeněk Ing., Hrochův Týnec, CZ
- (54) **Sestava nosných dílců**
 (74) Jan Brykner, Resslerova 741, Hradec Králové, 50002
- 7 (51) **A 47 F 1/14**
 (11) 15321
 (21) **2004-16092**
 (22) 15.12.2004
 (47) 18.04.2005
 (73) ZOK - system s. r. o., Havlíčkův Brod, CZ
 Olšbauer Ladislav, Praha, CZ
 Kabátek Jan Ing. CSc., Havlíčkův Brod, CZ
 (54) **Zařízení ke kontinuálnímu výsuvu zboží**
 (74) Jiří Kvítek, Pod průsekem 11, Praha 10, 10200
- 7 (51) **A 47 G 19/22, A 45 F 3/16, B 65 D 85/72**
 (11) 15306
 (21) **2005-16188**
 (22) 12.01.2005
 (47) 11.04.2005
 (73) Budka Michal, Karlovy Vary, CZ
 (72) Budka Michal, Karlovy Vary, CZ
 (54) **Kelímek**
 (74) ZEMAN - podnikářská pat. a znám. kancelář, Petr
 Zeman, Hradní 301, Lohotky, 35733
- 7 (51) **A 47 G 25/90**
 (11) 15345
 (21) **2005-16241**
 (22) 26.01.2005
 (47) 25.04.2005
 (73) Kučera Jaroslav, Moravská Nová Ves, CZ
 (72) Kučera Jaroslav, Moravská Nová Ves, CZ
 (54) **Kompenzační pomůcka**
 (74) Dadej, Gheorghiu, Kendereški - patentová a právní
 kancelář, Ing. Mihnea Gheorghiu, CSc., Lidická 51, Brno,
 60200
- 7 (51) **A 47 G 33/00**
 (11) 15341
 (21) **2004-16057**
 (22) 06.12.2004
 (47) 25.04.2005
 (73) Petronius CZ a. s., Praha, CZ
 (72) Valchář Radek, Praha, CZ
 Provazník Roman, Ohrobec - Károv, CZ
 (54) **Soubor pro vánoční lití oliva**
 (74) Ing. Jiří Štělák, Pařížská 17, Praha 1, 11000
- 7 (51) **A 47 J 37/04, A 47 J 37/06, A 47 J 37/07**
 (11) 15313
 (21) **2005-16381**
 (22) 11.03.2005
 (47) 11.04.2005
 (73) Žáček Jiří Ing., Praha, CZ
 (72) Žáček Jiří Ing., Praha, CZ
 (54) **Grilovací zařízení**
- 7 (51) **A 47 J 41/00, B 65 D 81/38**
 (11) 15310
 (21) **2005-16318**
 (22) 18.02.2005
 (47) 11.04.2005
 (73) TWODOG s. r. o., Praha, CZ
 (72) Hajer Jan, Praha, CZ
 Stretti Jakub, Praha, CZ
 (54) **Termoizolační pouzdro s reklamní plochou na lahve s
 chlazenými nápoji**
 (74) Daniela Toningerová, patentová a známkový zástupce,
 Kamenická 3, Praha 7, 17000
- 7 (51) **A 47 J 43/08**
 (11) 15352

- (21) **2005-16356**
 (22) 03.03.2005
 (47) 25.04.2005
 (73) ETA a. s., Hlinsko, CZ
 (72) Vyhňálek Jan, Hlinsko, CZ
 Vyhňálek Jan, Hlinsko, CZ
- (54) **Pohonná jednotka, především pro kuchyňský strojek**
 (74) BOHEMIA PATENT, Ing. Jana Vandělková, Umělecká 6, Praha 7, 17000
- 7 (51) **A 47 J 45/10, A 47 J 45/07**
 (11) 15343
 (21) **2005-16225**
 (22) 24.01.2005
 (47) 25.04.2005
 (73) Hořínek Viktor Ing., Brno, CZ
 (72) Hořínek Viktor Ing., Brno, CZ
 (54) **Držák varných nádob**
 (74) Ing. Jiří Malůšek, Mendlovo nám. 1a, Brno, 60300
- 7 (51) **A 47 L 17/02, A 47 B 33/00**
 (11) 15302
 (21) **2004-16060**
 (22) 07.12.2004
 (47) 11.04.2005
 (73) RM GASTRO s. r. o., Jeneč, CZ
 (72) Mrkvička Ladislav, Jeneč, CZ
 (54) **Mycí stůl**
 (74) KUDRLIČKA & SEDLÁK Advokátní, patentová a známková kancelář, Ing. Jiří Sedlák, Husova 16, České Budějovice, 37001
- 7 (51) **A 61 B 5/00, A 61 B 5/16**
 (11) 15308
 (21) **2005-16223**
 (22) 21.01.2005
 (47) 11.04.2005
 (73) Vejmolá Čestmír, Mníšek pod Brdy, CZ
 Vejmolová Šárka, Praha, CZ
 (72) Vejmolá Čestmír, Mníšek pod Brdy, CZ
 Vejmolová Šárka, Praha, CZ
 (54) **Kyvadlo**
- 7 (51) **A 61 K 7/00, A 61 K 7/48**
 (11) 15336
 (21) **2005-16386**
 (22) 15.03.2005
 (47) 18.04.2005
 (73) Jan Kočnar - PERFEKTRA s. r. o., Dobruška, CZ
 (72) Kočnar Jan, Dobruška, CZ
 (54) **Krém**
 (74) Ing. Milan Škoda, Nahořanská 308, Nové Město nad Metují, 54901
- 7 (51) **A 63 B 41/12, F 04 B 33/00**
 (11) 15359
 (21) **2005-16422**
 (22) 23.03.2005
 (47) 25.04.2005
 (73) VELLA s. r. o., Náchod, CZ
 (72) Žák Ivan, Nové Město nad Metují, CZ
 (54) **Zařízení pro tlakování**
 (74) Ing. Milan Škoda, Nahořanská 308, Nové Město nad Metují, 54901
- 7 (51) **B 23 Q 11/10**
 (11) 15367
 (21) **2005-16272**
 (22) 08.02.2005
 (47) 02.05.2005
 (73) KODE s. r. o., Pardubice, CZ
 (72) Junger Jiří Ing., Sezemice, CZ
 (54) **Zařízení pro vysokotlaký oplach**
- 7 (51) **B 32 B 5/16, B 32 B 9/04**
 (11) 15369
 (21) **2005-16317**
- (22) 17.02.2005
 (47) 02.05.2005
 (32) 07.01.2005
 (31) 2005/0003
 (33) SK
 (73) Tatrabent, spol. s r. o., Sereď, SK
 (72) Janotka Ivan Ing. CSc., Bratislava, SK
 Papajová Vladimíra Ing., Žilina, SK
 Černá Želmíra Ing., Žilina, SK
 Bášlik Radovan Ing. CSc., Bratislava, SK
 Kišš Štefan Ing., Kežmarok, SK
- (54) **Geosyntetická rohož se směsnou minerální náplní s vysokým těsnicím účinkem na kapalné a plynné škodliviny**
 (74) ing. Marie Smrčková, patentový zástupce, Velflíkova 8, Praha 6, 16000
- 7 (51) **B 60 D 1/01, B 60 R 9/06**
 (11) 15379
 (21) **2005-16396**
 (22) 17.03.2005
 (47) 02.05.2005
 (73) Toman František, Strakonice, CZ
 (72) Toman František, Strakonice, CZ
 (54) **Držák nosiče zavazadel na tažné zařízení automobilů**
- 7 (51) **B 60 J 5/04, B 60 J 5/06, E 05 D 15/10**
 (11) 15324
 (21) **2005-16174**
 (22) 07.01.2005
 (47) 18.04.2005
 (73) Edscha Bohemia s. r. o., Kamenice nad Lipou, CZ
 (72) Vaněk Pavel Ing., Nová Včelnice, CZ
 (54) **Závěsný mechanismus bočních posuvných dveří motorového vozidla**
 (74) Milan Buršík, Plzeňská 218/1925, Praha 5, 15000
- 7 (51) **B 60 P 1/26**
 (11) 15353
 (21) **2005-16363**
 (22) 07.03.2005
 (47) 25.04.2005
 (73) VEZEKO s. r. o., Velké Meziříčí, CZ
 (72) Nováček Petr, Pavlov, CZ
 (54) **Zařízení pro sklápění a zajištění plošiny s rámem, zejména přívěsných vozíků**
- 7 (51) **B 60 R 25/06**
 (11) 15371
 (21) **2005-16346**
 (22) 02.03.2005
 (47) 02.05.2005
 (73) ROYAL DEFEND HOLDING a. s., Praha, CZ
 (72) Vojtek Pavel Ing., Zlín, CZ
 Hořák Lubomír Ing., Zlín, CZ
 (54) **Zařízení pro uzamykání řadicí páky motorových vozidel**
 (74) Patentová a známková kancelář, Ing. Jaromír Příklad, Včelín 1161, Hulín, 76824
- 7 (51) **B 60 R 9/10**
 (11) 15355
 (21) **2005-16410**
 (22) 21.03.2005
 (47) 25.04.2005
 (73) JOSA s. r. o., Jílové u Prahy, CZ
 (72) Sova Josef Ing., Prachatice, CZ
 (54) **Držák pro přepravu jízdních kol**
 (74) KUDRLIČKA & SEDLÁK Advokátní, patentová a známková kancelář, Ing. Jiří Sedlák, Husova 16, České Budějovice, 37001
- 7 (51) **B 60 R 9/10**
 (11) 15356
 (21) **2005-16411**
 (22) 21.03.2005
 (47) 25.04.2005

- (73) JOSA s. r. o., Jilové u Prahy, CZ
 (72) Sova Josef Ing., Prachatice, CZ
 (54) **Transportní rám pro přepravu jízdních kol**
 (74) KUDRLIČKA & SEDLÁK Advokátní, patentová a
 známková kancelář, Ing. Jiří Sedlák, Husova 16, České
 Budějovice, 37001
- 7 (51) **B 61 D 33/00, A 47 C 1/12**
 (11) 15357
 (21) **2005-16420**
 (22) 23.03.2005
 (47) 25.04.2005
 (73) BORCAD cz s. r. o., Fryčovice, CZ
 (72) Boruta Ivan Ing., Fryčovice, CZ
 Vostárek Petr Ing., Ostrava, CZ
 (54) **Posuvné uložení sedáku polohovatelného sedadla**
- 7 (51) **B 61 D 37/00, A 47 B 5/04**
 (11) 15358
 (21) **2005-16421**
 (22) 23.03.2005
 (47) 25.04.2005
 (73) BORCAD cz s. r. o., Fryčovice, CZ
 (72) Boruta Ivan Ing., Fryčovice, CZ
 Vostárek Petr Ing., Ostrava, CZ
 (54) **Aretační mechanismus sklopného jídelního stolu**
- 7 (51) **B 62 D 25/22**
 (11) 15380
 (21) **2005-16397**
 (22) 17.03.2005
 (47) 02.05.2005
 (73) Toman František, Strakonice, CZ
 (72) Toman František, Strakonice, CZ
 (54) **Stupačka na kolo automobilů**
- 7 (51) **B 62 D 49/02, A 01 B 51/04, B 66 D 3/00**
 (11) 15342
 (21) **2005-16155**
 (22) 02.01.2005
 (47) 25.04.2005
 (73) STODŮLKA Vít, Boršice u Buchlovic, CZ
 (72) Stodůlka Vít, Boršice u Buchlovic, CZ
 (54) **Navíjecí zařízení**
 (74) Ing. Zdeněk Kučera, Padělký 548 (P.O.Box 92), Slušovice,
 76315
- 7 (51) **B 62 J 9/00, B 62 J 7/08, B 62 J 7/00, B 62 J 11/00**
 (11) 15340
 (21) **2004-15862**
 (22) 29.09.2004
 (47) 25.04.2005
 (73) Horňáková Mária, Kroměříž, CZ
 (72) Horňáková Mária, Kroměříž, CZ
 (54) **Uzavíratelný obal pro připevnění k jízdnímu kolu**
 (74) Patentová a známková kancelář, Ing. Jaromír Příkryl,
 Včelín 1161, Hulín, 76824
- 7 (51) **B 62 M 3/04, B 62 M 3/02, B 62 M 3/00, B 62 M 1/04, B
 62 M 1/02**
 (11) 15373
 (21) **2005-16364**
 (22) 08.03.2005
 (47) 02.05.2005
 (73) Vacek Miroslav, Tábor, CZ
 (72) Vacek Miroslav, Tábor, CZ
 (54) **Pákový šlapací mechanismus s rotačním středem k
 pohonu jízdního kola**
- 7 (51) **B 65 D 1/22, B 65 D 23/12**
 (11) 15319
 (21) **2004-15595**
 (22) 28.06.2004
 (47) 18.04.2005
 (73) Westermann Maruska, Buellton, CA, US
 (72) Westermann Maruska, Buellton, CA, US
 (54) **Nádoba na odpadky se zásobníkem sáčků**
- (74) JUDr. Vlasta Dohnalová, Petra Bezruče 598, Sokolov,
 35601
- 7 (51) **B 65 D 1/40, B 65 D 23/12**
 (11) 15376
 (21) **2005-16376**
 (22) 10.03.2005
 (47) 02.05.2005
 (73) Král Alois Ing., Vyškov, CZ
 (72) Král Alois Ing., Vyškov, CZ
 (54) **Plastová láhev spojitelná do sestavy**
 Ing. Jiří Malůšek, Mendlovo nám. 1a, Brno, 60300
- 7 (51) **B 65 D 19/44**
 (11) 15317
 (21) **2004-14975**
 (22) 19.01.2004
 (47) 18.04.2005
 (73) Zerzánová Monika, Litomyšl, CZ
 Zerzán Jan, Osík u Litomyšle, CZ
 (72) Zerzánová Monika, Litomyšl, CZ
 Zerzán Jan, Osík u Litomyšle, CZ
 (54) **Nástavba palety pro přepravu rolí tkané rohože**
- 7 (51) **B 65 D 27/00, B 65 D 27/08**
 (11) 15364
 (21) **2005-16207**
 (22) 17.01.2005
 (47) 02.05.2005
 (73) Hovorka Milan, Praha, CZ
 Kůfner Luděk, Ústí nad Labem, CZ
 (72) Hovorka Milan, Praha, CZ
 Kůfner Luděk, Ústí nad Labem, CZ
 (54) **Obálka s nejméně dvěma oddělitelnými díly**
- 7 (51) **B 65 D 5/32**
 (11) 15365
 (21) **2005-16209**
 (22) 18.01.2005
 (47) 02.05.2005
 (73) SERVISBAL OBALY s. r. o., Dobruška, CZ
 (72) Beran Jiří Ing. CSc., Hronov, CZ
 (54) **Univerzální balicí prostředek**
 (74) Ing. Milan Škoda, Nahofánská 308, Nové Město nad
 Metují, 54901
- 7 (51) **C 09 J 7/02**
 (11) 15329
 (21) **2005-16293**
 (22) 13.02.2005
 (47) 18.04.2005
 (73) ATON, spol. s r. o., Lhota u Luhačovic, CZ
 (72) Švajda Alois, Slušovice, CZ
 Šalena Vojtěch, Slušovice, CZ
 (54) **Převážní uspořádání polotovarů ze samolepicí fólie**
 (74) Ing. Zdeněk Kučera, Padělký 548 (P.O.Box 92), Slušovice,
 76315
- 7 (51) **C 10 J 3/32, C 10 J 3/34**
 (11) 15381
 (21) **2005-16398**
 (22) 18.03.2005
 (47) 02.05.2005
 (73) Bernátek Vojtěch, Hřivínův Újezd, CZ
 (72) Bernátek Vojtěch, Hřivínův Újezd, CZ
 (54) **Zplyňovací komora s lamelovým roštem a spalovací
 komora s hřeblovým škrabákem**
- 7 (51) **C 10 L 5/02**
 (11) 15375
 (21) **2005-16368**
 (22) 09.03.2005
 (47) 02.05.2005
 (73) Výzkumný ústav pro hnědé uhlí a. s., Most, CZ

- (72) Kusý Jaroslav, Litvínov, CZ
Šafářová Marcela Ing., Meziboří u Litvínova, CZ
Sedláček Pavel Ing., Most, CZ
Valeš Josef RNDr. Ing., Černčice, CZ
Maček Stanislav Ing., Most, CZ
- (54) **Lisovací směs pro brikety na bázi hnědého uhlí a odpadních látek**
- (74) JUDr. Miroslav Kupka, Levého 1532, Rakovník, 26901
- 7 (51) **C 22 B 1/14, C 22 B 1/24, C 22 B 1/248**
(11) 15378
(21) **2005-16385**
(22) 14.03.2005
(47) 02.05.2005
(73) BXP Group s. r. o., Hulín, CZ
(72) Hánečka Ladislav, Hulín, CZ
(54) **Výrobní linka pro zpracování hliníkového šrotu do formy granulátu**
- (74) Ing. Petr Soukup, patentový a známkový zástupce, Švédská 3, Olomouc, 77200
- 7 (51) **E 01 C 11/02, E 01 C 11/04**
(11) 15322
(21) **2004-16123**
(22) 23.12.2004
(47) 18.04.2005
(73) Kaluža Miroslav, Praha, CZ
(72) Kaluža Miroslav, Praha, CZ
(54) **Příčné technologické a dilatační spáry**
- (74) Ing. Libor Šimek, Kartouzská 200/4, Praha 5, 15099
- 7 (51) **E 01 C 9/04**
(11) 15334
(21) **2005-16354**
(22) 03.03.2005
(47) 18.04.2005
(73) PROKOP RAIL, a. s., Plzeň, CZ
(72) Eisenreich Jan, Plzeň, CZ
(54) **Základba kolejového roštu a přejezdová podkladnice pro uložení pojižděné a doplňkové kolejnice v základbě kolejového roštu**
- (74) Patentová kancelář, Ing. Dobroslav Musil, Cejl 38, Brno, 60200
- 7 (51) **E 01 C 9/06**
(11) 15370
(21) **2005-16321**
(22) 21.02.2005
(47) 02.05.2005
(73) Stavby silnic a železnic, a. s., Praha, CZ
(72) Pejša Jiří Ing. CSc., Praha, CZ
Srp Jiří Ing., Hořovice, CZ
Hanzal Karel Ing., Praha, CZ
Dobrovský Petr Ing., Praha, CZ
Ráček Ivan Ing., Praha, CZ
Lukeš Jaroslav Ing., Praha, CZ
- (54) **Kombinovaný prefabrikovaný tramvajový svršek, zejména pro křížení tramvajové tratě se silniční komunikací**
- (74) Vladimír Jíra, patentový zástupce, Kovanecká 2112/18, Praha 9, 19000
- 7 (51) **E 01 F 8/00**
(11) 15372
(21) **2005-16349**
(22) 02.03.2005
(47) 02.05.2005
(73) PSG - International, a. s., Zlín, CZ
MODEL PLAST s. r. o., Opatovice nad Labem, CZ
(72) Pešat Petr Ing., Zlín, CZ
Machač Jaroslav, Opatovice nad Labem, CZ
(54) **Protihlukový panel**
- (74) Jan Brykner, Resslova 741, Hradec Králové, 50002
- 7 (51) **E 01 H 5/09**
(11) 15332
- (21) **2005-16347**
(22) 02.03.2005
(47) 18.04.2005
(73) Olmr Jaroslav Ing. Ph.D., Praha, CZ
(72) Olmr Jaroslav Ing. Ph.D., Praha, CZ
(54) **Uspořádání ovladačů pohonů sněhové frézy**
- 7 (51) **E 01 H 5/09, F 16 H 48/10, F 16 H 1/28, F 16 H 3/52**
(11) 15333
(21) **2005-16348**
(22) 02.03.2005
(47) 18.04.2005
(73) Olmr Richard, Prostějov, CZ
(72) Olmr Richard, Prostějov, CZ
(54) **Uspořádání uzávěrky diferenciálu pojezdu sněhové frézy**
- (74) JUDr. Pavel Krátký, advokát, náměstí TGM 11, Prostějov, 79601
- 7 (51) **E 02 D 29/14, E 03 F 5/02**
(11) 15305
(21) **2005-16172**
(22) 06.01.2005
(47) 11.04.2005
(73) HV HOLDING a. s., Plzeň, CZ
(72) Tomáš Stanislav Ing., Plzeň, CZ
(54) **Únikové zařízení**
- 7 (51) **E 03 F 5/02, E 02 D 29/14, E 02 D 29/12**
(11) 15318
(21) **2004-15360**
(22) 28.04.2004
(47) 18.04.2005
(73) Kollega Václav Ing., Havířov - Podlesí, CZ
Kollega Václav, Havířov - Podlesí, CZ
(72) Kollega Václav Ing., Havířov - Podlesí, CZ
Kollega Václav, Havířov - Podlesí, CZ
(54) **Pružné osazení technických zařízení umístěných zejména v komunikacích**
- 7 (51) **E 04 B 1/00, E 04 B 1/08**
(11) 15350
(21) **2005-16335**
(22) 25.02.2005
(47) 25.04.2005
(73) Špaček Vladimír Ing., Brno, CZ
(72) Špaček Vladimír Ing., Brno, CZ
(54) **Závěsný balkon**
- (74) Ing. Libor Markes, Grohova 54, Brno, 60200
- 7 (51) **E 04 B 2/72, E 04 B 2/74, E 04 B 2/82**
(11) 15330
(21) **2005-16303**
(22) 15.02.2005
(47) 18.04.2005
(73) RUIN INVEST, a. s., Praha, CZ
(72) Fiala Stanislav Ing. arch., Praha, CZ
(54) **Skleněná systémová interiérová bezrámová variabilní příčka ze segmentů**
- (74) JUDr. Aleš Zábrš, Na Beránce 2, Praha 6, 16000
- 7 (51) **E 04 D 1/30**
(11) 15328
(21) **2005-16285**
(22) 10.02.2005
(47) 18.04.2005
(73) BRAMAC střešní systémy, spol. s r. o., Praha, CZ
(72) Nováček Vladimír Ing., Předměřice nad Jizerou, CZ
(54) **Spojovací hřebenač typu X nebo typu T**
- (74) Ing. Hana Dušková, Travná 1285, Praha 14 - Kyje, 19800
- 7 (51) **E 04 F 15/10, E 04 F 15/18, E 04 F 15/02**
(11) 15326
(21) **2005-16189**
(22) 12.01.2005
(47) 18.04.2005
(73) TP Holding a. s., Praha, CZ

- (72) Jermann Zsolt Ing., Smiřice, CZ
 (54) **Krycí deska ploch**
 (74) A. Holas & partner Patentová a známková kancelář, Ing. Antonín Holas, Křížová 4, Brno, 60300
- 7 (51) **E 04 F 21/00**
 (11) 15349
 (21) **2005-16313**
 (22) 17.02.2005
 (47) 25.04.2005
 (73) PBSs - Ltd, spol. s r. o., Zubří, CZ
 (72) Silný Michal, Rožnov pod Radhoštěm, CZ
 (54) **Otočný pracovní stůl**
 (74) SPUR, a.s., Ing. Dana Kreizlová, tř. T. Bati 299, Zlín, 76422
- 7 (51) **E 04 G 21/12, E 04 C 5/16**
 (11) 15327
 (21) **2005-16247**
 (22) 31.01.2005
 (47) 18.04.2005
 (73) BMTI ČR, s. r. o., Brno, CZ
 (72) Vyskočil Tomáš, Znojmo, CZ
 (54) **Zátka pro zaslepování kotevnic otvorů**
 (74) A. Holas & partner Patentová a známková kancelář, Ing. Antonín Holas, Křížová 4, Brno, 60300
- 7 (51) **E 04 H 1/12, E 04 H 1/14**
 (11) 15368
 (21) **2005-16279**
 (22) 09.02.2005
 (47) 02.05.2005
 (73) Request West AB, Göteborg, SE
 (72) Kodeda Frans, Kullavik, SE
 Olsson Kristina, Göteborg, SE
 (54) **Vestavná odhlučňená buňka**
 (74) Ing. Jiří Walter, Počernická 54, Praha 10, 10800
- 7 (51) **E 04 H 12/18**
 (11) 15325
 (21) **2005-16186**
 (22) 12.01.2005
 (47) 18.04.2005
 (73) Město Chodov, Chodov, CZ
 (72) Šimral Stanislav, Chodov, CZ
 Hosenseidel Jan, Chodov, CZ
 (54) **Výsuvný osvětlovací stožár**
 (74) ZEMAN - podkrušnohorská pat. a známk. kancelář, Petr Zeman, Hradní 301, Loket, 35733
- 7 (51) **E 06 B 9/40, E 06 B 9/42**
 (11) 15303
 (21) **2004-16124**
 (22) 23.12.2004
 (47) 11.04.2005
 (73) Milata Rudolf Ing., Třinec, CZ
 (72) Milata Rudolf Ing., Třinec, CZ
 (54) **Vysoce čirá termoizolační roleta**
 (74) Ing. Jan Chwistek, patentový zástupce, Náměstí ČSA 3, Český Těšín, 73701
- 7 (51) **E 21 C 35/18**
 (11) 15320
 (21) **2004-16087**
 (22) 14.12.2004
 (47) 18.04.2005
 (32) 29.12.2003
 (31) 2003/20320164
 (33) DE
 (73) DBT GmbH, Lünen, DE
 (72) Siepenkort Gerhard, Lünen, DE
 Duhnke Klaus, Bochum, DE
 Hesse Norbert, Bochum, DE
 Klabisch Adam, Dortmund, DE
 Tillessen Uwe, Kamen, DE
 (54) **Pojistné zařízení hoblovacího nože a upínací element a pojistný svorník pro toto pojistné zařízení**
- (74) Čermák Hořejš Myslil a spol., Dr. Karel Čermák, Národní 32, Praha 1, 11000
- 7 (51) **F 01 C 1/34, F 01 C 17/06, F 01 C 19/00**
 (11) 15348
 (21) **2005-16295**
 (22) 14.02.2005
 (47) 25.04.2005
 (73) Zajiček Kamil, Chlum u Třeboně, CZ
 (72) Zajiček Kamil, Chlum u Třeboně, CZ
 (54) **Mechanismus pro přesné vedení lopatek rotačního stroje**
- 7 (51) **F 01 C 1/34, F 01 C 17/06, F 01 C 19/00**
 (11) 15351
 (21) **2005-16337**
 (22) 25.02.2005
 (47) 25.04.2005
 (73) Zajiček Kamil, Chlum u Třeboně, CZ
 (72) Zajiček Kamil, Chlum u Třeboně, CZ
 (54) **Mechanismus pro přesné vedení lopatek rotačního stroje**
- 7 (51) **F 21 V 21/00**
 (11) 15304
 (21) **2004-16147**
 (22) 30.12.2004
 (47) 11.04.2005
 (73) Gargulák Alois, Vlachovice, CZ
 (72) Gargulák Alois, Vlachovice, CZ
 (54) **Držák neonových trubic**
 (74) SPUR, a.s., Ing. Jan Görig, Třída T. Bati 299, Zlín, 76422
- 7 (51) **F 23 H 17/00, F 23 H 17/08**
 (11) 15363
 (21) **2004-16076**
 (22) 09.12.2004
 (47) 02.05.2005
 (32) 11.12.2003, 11.12.2003
 (31) 2003/320, 2003/321
 (33) SK, SK
 (73) MAZAN Stanislav, Lovinobaňa, SK
 (72) MAZAN Stanislav, Lovinobaňa, SK
 (54) **Rošt pro dřevoplynové teplovodní kotle**
 (74) Ing. Jiří Walter, Počernická 54, Praha 10, 10800
- 7 (51) **F 24 F 12/00, F 24 F 13/04**
 (11) 15354
 (21) **2005-16387**
 (22) 15.03.2005
 (47) 25.04.2005
 (73) Morávek Petr Ing. CSc., Jablonec nad Nisou, CZ
 (72) Morávek Petr Ing. CSc., Jablonec nad Nisou, CZ
 (54) **Univerzální vzduchotechnická jednotka se zkratovým obtokem**
- 7 (51) **F 24 J 2/00, F 25 B 15/04**
 (11) 15344
 (21) **2005-16234**
 (22) 27.01.2005
 (47) 25.04.2005
 (73) Lacko Branislav Doc. Ing. CSc., Lysice, CZ
 (72) Lacko Branislav Doc. Ing. CSc., Lysice, CZ
 (54) **Solární absorpční chladičí zařízení s elektronickým řízením**
- 7 (51) **F 28 F 3/08**
 (11) 15347
 (21) **2005-16258**
 (22) 03.02.2005
 (47) 25.04.2005
 (73) Burger Oldřich, Klimkovice, CZ
 Otisk Milan, Velká Polom, CZ
 Bárta Antonín Ing., Vřesina, CZ
 (72) Burger Oldřich, Klimkovice, CZ
 Otisk Milan, Velká Polom, CZ
 Bárta Antonín Ing., Vřesina, CZ

- (54) **Zařízení pro zvýšení vyzařovaného výkonu deskových radiátorů**
 (74) Zdeněk Větrovský, Sokola Tůmy 1, Ostrava 9, 70900
- 7 (51) **F 28 F 3/08, F 28 F 1/10**
 (11) 15346
 (21) **2005-16257**
 (22) 03.02.2005
 (47) 25.04.2005
 (73) Burger Oldřich, Klimkovice, CZ
 Otisk Milan, Velká Polom, CZ
 Bárta Antonín Ing., Vřesina, CZ
 (72) Burger Oldřich, Klimkovice, CZ
 Otisk Milan, Velká Polom, CZ
 Bárta Antonín Ing., Vřesina, CZ
 (54) **Extender tepelného výkonu deskových a žebrových radiátorů**
 (74) Zdeněk Větrovský, Sokola Tůmy 1, Ostrava 9, 70900
- 7 (51) **F 42 B 12/72**
 (11) 15309
 (21) **2005-16235**
 (22) 27.01.2005
 (47) 11.04.2005
 (73) Vetlický Boris Ing. CSc., Pardubice, CZ
 Mareš Zdeněk Ing., Pardubice, CZ
 (72) Vetlický Boris Ing. CSc., Pardubice, CZ
 Mareš Zdeněk Ing., Pardubice, CZ
 (54) **Podkaliberní střela pro automatické zbraňové systémy**
- 7 (51) **G 01 M 19/00**
 (11) 15382
 (21) **2005-16426**
 (22) 24.03.2005
 (47) 02.05.2005
 (73) Výzkumný a zkušební letecký ústav, a. s., Praha, CZ
 (72) Novák Jan Ing., Praha, CZ
 Mašek Václav Ing., Lysá nad Labem, CZ
 Ryčňáková Dana, Praha, CZ
 Michvok Zdeněk Ing., Praha, CZ
 (54) **Stavitelná zkušební stolice**
- 7 (51) **G 01 N 31/22**
 (11) 15374
 (21) **2005-16366**
 (22) 08.03.2005
 (47) 02.05.2005
 (73) ORITEST spol. s r. o., Praha, CZ
 (72) Pitschmann Vladimír, Praha, CZ
 Halánek Emil, Vyškov, CZ
 Tušarová Ivana, Praha, CZ
 Koblíha Zbyněk, Vyškov, CZ
 (54) **Náplň do detekční trubičky ke zjišťování formaldehydu v ovzduší**
- 7 (51) **G 01 P 3/42, G 01 P 1/04, B 60 S 1/08**
 (11) 15311
 (21) **2005-16355**
 (22) 02.03.2005
 (47) 11.04.2005
 (73) IQI s. r. o., Jičín, CZ
 (72) Špička Jaroslav Ing. CSc., Nové Město nad Metují, CZ
 (54) **Zařízení pro bezkontaktní měření vzájemné polohy dvou částí otočného mechanismu**
 (74) Ing. Pavel Reichel, Lopatecká 14, Praha 4, 14700
- 7 (51) **G 06 F 1/16, G 12 B 9/02**
 (11) 15361
 (21) **2004-15464**
 (22) 24.05.2004
 (47) 02.05.2005
 (32) 17.07.2003
 (31) 2003/0177
 (33) SK
 (73) Peřko Pavol JUDr., Banská Bystrica, SK
 Uchytíl Josef RNDr., Turnov, CZ
 (72) Peřko Pavol JUDr., Banská Bystrica, SK
- (54) **Kazeta k uložení přenosného počítače pro přenosnou audio-video prezentaci, video filmovou projekci a reprodukci**
- 7 (51) **G 06 K 9/18, G 09 F 1/00, G 09 F 1/08**
 (11) 15360
 (21) **2005-16444**
 (22) 30.03.2005
 (47) 25.04.2005
 (73) Šovčík Ján Ing., Ostrava, CZ
 (72) Šovčík Ján Ing., Ostrava, CZ
 (54) **Identifikační zařízení**
 (74) Václav Pacl, Okrajová 4, Havířov - Podlesí, 73601
- 7 (51) **G 08 G 1/16, G 08 G 9/02**
 (11) 15384
 (21) **2005-16309**
 (22) 16.02.2005
 (47) 02.05.2005
 (73) Pavelka Pavel Ing., Velké Meziříčí, CZ
 Pavelka Martin Ing., Praha, CZ
 (72) Pavelka Pavel Ing., Velké Meziříčí, CZ
 Pavelka Martin Ing., Praha, CZ
 (54) **Zařízení pro včasnou výstrahu řidičů**
- 7 (51) **G 09 F 1/00, G 09 F 1/04**
 (11) 15383
 (21) **2005-16456**
 (22) 04.04.2005
 (47) 02.05.2005
 (73) PRO TEMPORE AGENCY, s. r. o., Praha 8, Ďáblice, CZ
 (72) Sládková Alena Mgr., Praha, CZ
 (54) **Skladební informační prostředek**
 (74) Václav Pacl, Okrajová 4, Havířov - Podlesí, 73601
- 7 (51) **G 10 K 1/062, G 10 K 1/08**
 (11) 15366
 (21) **2005-16233**
 (22) 27.01.2005
 (47) 02.05.2005
 (73) Ošmera Pavel Doc. Ing. CSc., Brno, CZ
 (72) Ošmera Pavel Doc. Ing. CSc., Brno, CZ
 (54) **Akustická signalizace s kombinací drátového a bezdrátového přenosu**
- 7 (51) **H 01 H 73/18, H 01 H 9/30**
 (11) 15362
 (21) **2004-16070**
 (22) 08.12.2004
 (47) 02.05.2005
 (73) HESS TRADING SR, spol. s r.o., Skalica, SK
 Valent Ferdinand, Bratislava, SK
 Jurčacko Ľudovít, Bratislava, SK
 (54) **Zhášecí komora jističe**
 (74) Ing. Jana Vandělíková, Hradební 3, Praha 1, 11000
- 7 (51) **H 02 K 21/22**
 (11) 15323
 (21) **2004-16149**
 (22) 30.12.2004
 (47) 18.04.2005
 (73) Ůberall Roman, Uherský Brod, CZ
 Ůberall Roman, Uherský Brod, CZ
 (72) **Třífázový elektromotor s protiběžnými rotory umístěnými vně statoru, zejména pro modelářské aplikace**
 (74) SPUR, a.s., Ing. Dana Kreizlová, tř. T. Bati 299, Zlín, 76422
- 7 (51) **H 02 K 21/26**
 (11) 15316
 (21) **2004-15912**
 (22) 25.10.2004
 (47) 11.04.2005
 (73) MICRORISC Systems s. r. o., Jičín, CZ
 (72) Špička Jaroslav Ing. CSc., Nové Město nad Metují, CZ
 Šulc Vladimír Ing., Sobotka, CZ

- (54) **Elektrický motor s kývavým pohybem jeho výstupní hřídele, zejména pro automobilové stěračové systémy**
(74) Reichel & kol., patent. kancelář, Ing. Pavel Reichel, Lopatecká 4, Praha 4, 14700
- 7 (51) **H 02 P 1/04**
(11) 15331
(21) **2005-16315**
(22) 17.02.2005
(47) 18.04.2005
(73) NEPTUN PRESSKAN s. r. o., Prostějov, CZ
(72) Zapletal Miroslav, Kostelec na Hané, CZ
Krul Martin Ing., Ptení, CZ
- (54) **Zapojení rozběhového zařízení pro jednofázové elektromotory**
(74) Ing. Stanislav Dušek, patentový zástupce, Medinská 530, Praha 9 - Klánovice, 19014
- 7 (51) **H 04 M 3/42**
(11) 15307
(21) **2005-16218**
(22) 20.01.2005
(47) 11.04.2005
(73) Český rozhlas, Praha, CZ
(72) Čermák Tomáš, Neratovice, CZ
Zýka Karel ing., Praha, CZ
- (54) **Zařízení pro připomínání konání akcí, zejména společenských, uživatelům mobilní sítě**
(74) ROTT, RŮŽIČKA & GUTTMANN Patentová, známková a advokátní kancelář, Ing. Bohuslav Vobořil, Nad Štolou 12, Praha 7, 17000
- 7 (51) **H 05 G 1/02**
(11) 15339
(21) **2004-15310**
(22) 15.04.2004
(47) 18.04.2005
(73) MAGNETON a. s., Kroměříž, CZ
(72) Hudeček Petr, Kroměříž, CZ
- (54) **Polohovací sloupové rentgenové zařízení**
(74) Ing. Jaromír Přikryl, Včelín 1161, Hulín, 76824
- 7 (51) **H 05 K 9/00**
(11) 15377
(21) **2005-16380**
(22) 11.03.2005
(47) 02.05.2005
(73) Stejskal Jan, Nové Město na Moravě, CZ
(72) Stejskal Jan, Nové Město na Moravě, CZ
- (54) **Zařízení k aktivnímu usměrnění emitovaného elektromagnetického záření**

Seznam majitelů zapsaných užitečných vzorů

(73)	(11)	(51)	(73)	(11)	(51)
ATON, spol. s r. o., Lhota u Luhačovic, CZ	15329	C 09 J 7/02	Král Alois Ing., Vyškov, CZ	15376	B 65 D 1/40
Bárta Antonín Ing., Vřesina, CZ	15346	F 28 F 3/08	Kučera Jaroslav, Moravská Nová Ves, CZ	15345	A 47 G 25/90
Bárta Antonín Ing., Vřesina, CZ	15347	F 28 F 3/08	Kůfner Luděk, Ústí nad Labem, CZ	15364	B 65 D 27/00
Bernátek Vojtěch, Hřivínův Újezd, CZ	15381	C 10 J 3/32	Lacko Branislav Doc. Ing. CSc., Lysice, CZ	15344	F 24 J 2/00
BMTI ČR, s. r. o., Brno, CZ	15327	E 04 G 21/12	MAGNETON a. s., Kroměříž, CZ	15339	H 05 G 1/02
BORCAD cz s. r. o., Fryčovice, CZ	15357	B 61 D 33/00	Mareš Zdeněk Ing., Pardubice, CZ	15309	F 42 B 12/72
BORCAD cz s. r. o., Fryčovice, CZ	15358	B 61 D 37/00	MAZAN Stanislav, Lovinobaňa, SK	15363	F 23 H 17/00
BRAMAC střešní systémy, spol. s r. o., Praha, CZ	15328	E 04 D 1/30	Město Chodov, Chodov, CZ	15325	E 04 H 12/18
Budka Michal, Karlovy Vary, CZ	15306	A 47 G 19/22	MICRORISC Systems s. r. o., Jičín, CZ	15316	H 02 K 21/26
Burger Oldřich, Klimkovice, CZ	15346	F 28 F 3/08	Milata Rudolf Ing., Třinec, CZ	15303	E 06 B 9/40
Burger Oldřich, Klimkovice, CZ	15347	F 28 F 3/08	MODEL PLAST s. r. o., Opatovice nad Labem, CZ	15372	E 01 F 8/00
BXP Group s. r. o., Hulín, CZ	15378	C 22 B 1/14	Morávek Petr Ing. CSc., Jablonec nad Nisou, CZ	15354	F 24 F 12/00
Český rozhlas, Praha, CZ	15307	H 04 M 3/42	Mrázek Jan, Hradec Králové, CZ	15338	A 47 B 3/08
DBT GmbH, Lünen, DE	15320	E 21 C 35/18	NEPTUN PRESSKAN s. r. o., Prostějov, CZ	15331	H 02 P 1/04
Edscha Bohemia s. r. o., Kamenice nad Lipou, CZ	15324	B 60 J 5/04	Olmr Jaroslav Ing. Ph.D., Praha, CZ	15332	E 01 H 5/09
ETA a. s., Hlinsko, CZ	15352	A 47 J 43/08	Olmr Richard, Prostějov, CZ	15333	E 01 H 5/09
Formánek Vojtěch Ing., Jedovnice, CZ	15335	A 01 B 75/00	ORITEST spol. s r. o., Praha, CZ	15374	G 01 N 31/22
Gargulák Alois, Vlachovice, CZ	15304	F 21 V 21/00	Ošmera Pavel Doc. Ing. CSc., Brno, CZ	15366	G 10 K 1/062
HESS TRADING SR, spol. s r. o., Skalica, SK	15362	H 01 H 73/18	Otisk Milan, Velká Polom, CZ	15346	F 28 F 3/08
Horňáková Mária, Kroměříž, CZ	15340	B 62 J 9/00	Otisk Milan, Velká Polom, CZ	15347	F 28 F 3/08
Hořínek Viktor Ing., Brno, CZ	15343	A 47 J 45/10	Pavelka Pavel Ing., Velké Meziříčí, CZ	15384	G 08 G 1/16
Hovorka Milan, Praha, CZ	15364	B 65 D 27/00	Pavelka Martin Ing., Praha, CZ	15384	G 08 G 1/16
HV HOLDING a. s., Plzeň, CZ	15305	E 02 D 29/14	PBSs - Ltd, spol. s r. o., Zubří, CZ	15349	E 04 F 21/00
IQI s. r. o., Jičín, CZ	15311	G 01 P 3/42	Peřko Pavol JUDr., Banská Bystrica, SK	15361	G 06 F 1/16
Jan Kočnar - PERFEKTRA s. r. o., Dobruška, CZ	15336	A 61 K 7/00	Petronius CZ a. s., Praha, CZ	15341	A 47 G 33/00
JOSA s. r. o., Jílové u Prahy, CZ	15355	B 60 R 9/10	PRO TEMPORE AGENCY, s. r. o., Praha 8, Ďáblice, CZ	15383	G 09 F 1/00
JOSA s. r. o., Jílové u Prahy, CZ	15356	B 60 R 9/10	PROKOP RAIL, a. s., Plzeň, CZ	15334	E 01 C 9/04
Kaluža Miroslav, Praha, CZ	15322	E 01 C 11/02	PSG - International, a. s., Zlín, CZ	15372	E 01 F 8/00
KODE s. r. o., Pardubice, CZ	15367	B 23 Q 11/10	Request West AB, Göteborg, SE	15368	E 04 H 1/12
Kollega Václav Ing., Havířov - Podlesí, CZ	15318	E 03 F 5/02			
Kollega Václav, Havířov - Podlesí, CZ	15318	E 03 F 5/02			

RM GASTRO s. r. o., Jeneč, CZ	15302	A 47 L 17/02	Westermann Maruska, Buellton, CA, US	15319	B 65 D 1/22
ROYAL DEFEND HOLDING a. s., Praha, CZ	15371	B 60 R 25/06	Zajíček Kamil, Chlum u Třeboně, CZ	15348	F 01 C 1/34
RUIN INVEST, a. s., Praha, CZ	15330	E 04 B 2/72	Zajíček Kamil, Chlum u Třeboně, CZ	15351	F 01 C 1/34
SERVISBAL OBALY s. r. o., Dobruška, CZ	15365	B 65 D 5/32	Zerzán Jan, Osík u Litomyšle, CZ	15317	B 65 D 19/44
Spolek pro ekologické bydlení, Březovice, CZ	15312	A 23 N 17/00	Zerzánová Monika, Litomyšl, CZ	15317	B 65 D 19/44
Stavby silnic a železnic, a. s., Praha, CZ	15370	E 01 C 9/06	ZOK - system s. r. o., Havlíčkův Brod, CZ	15321	A 47 F 1/14
Stejskal Miroslav Ing., Habruvka, CZ	15335	A 01 B 75/00	Žáček Jiří Ing., Praha, CZ	15313	A 47 J 37/04
Stejskal Jan, Nové Město na Moravě, CZ	15377	H 05 K 9/00			
STODŮLKA Vít, Boršice u Buchlovic, CZ	15342	B 62 D 49/02			
Šovčík Ján Ing., Ostrava, CZ	15360	G 06 K 9/18			
Špaček Vladimír Ing., Brno, CZ	15350	E 04 B 1/00			
Švéda Zdeněk Ing., Hrochův Týnec, CZ	15314	A 47 B 96/06			
Švéda Zdeněk Ing., Hrochův Týnec, CZ	15315	A 47 B 96/14			
Švéda Zdeněk Ing., Hrochův Týnec, CZ	15337	A 47 B 57/54			
Tatrabent, spol. s r. o., Sereď, SK	15369	B 32 B 5/16			
Toman František, Strakonice, CZ	15379	B 60 D 1/01			
Toman František, Strakonice, CZ	15380	B 62 D 25/22			
TP Holding a. s., Praha, CZ	15326	E 04 F 15/10			
TWODOG s. r. o., Praha, CZ	15310	A 47 J 41/00			
Überall Roman, Uherský Brod, CZ	15323	H 02 K 21/22			
Uchytíl Josef RNDr., Turnov, CZ	15361	G 06 F 1/16			
Vacek Miroslav, Tábor, CZ	15373	B 62 M 3/04			
Vejmola Čestmír, Mnišek pod Brdy, CZ	15308	A 61 B 5/00			
Vejmlová Šárka, Praha, CZ	15308	A 61 B 5/00			
VELLA s. r. o., Náchod, CZ	15359	A 63 B 41/12			
Vetlický Boris Ing. CSc., Pardubice, CZ	15309	F 42 B 12/72			
VEZEKO s. r. o., Velké Meziříčí, CZ	15353	B 60 P 1/26			
Výzkumný a zkušební letecký ústav, a. s., Praha, CZ	15382	G 01 M 19/00			
Výzkumný ústav pivovarský a sladařský, a. s., Praha, CZ	15301	A 23 L 1/29			
Výzkumný ústav pro hnědé uhlí a. s., Most, CZ	15375	C 10 L 5/02			

FG4Q

Zapsané průmyslové vzory - přehled podle čísel zápisu

V období uzávěrky tohoto čísla Věstníku zapsal Úřad průmyslového vlastnictví tyto průmyslové vzory:

32711	20-03
32712	19-04
32713	09-03
32714	25-01
32715	15-09
32716	15-09
32717	07-01
32718	07-01
32719	21-01
32720	06-04
32721	09-03
32722	02-01
32723	23-02
32724	11-02
32725	20-02
32726	07-03
32727	06-13
32728	14-01
32729	23-01
32730	21-01
32731	15-09
32732	19-08
32733	21-03
32734	10-01
32735	10-01
32736	12-11
32737	12-99
32738	14-03
32739	14-03
32740	14-03
32741	25-01
32742	02-04
32743	25-03
32744	28-03
32745	05-99
32746	20-02
32747	06-04
32748	06-03
32749	08-08
32750	23-04
32751	20-02
32752	15-09
32753	09-01
32754	03-99
32755	21-01
32756	26-04
32757	21-01
32758	13-03
32759	07-01
32760	25-01
32761	07-02
32762	07-02
32763	15-06
32764	19-07
32765	09-06
32766	21-01
32767	12-08
32768	12-16
32769	25-02
32770	09-04
32771	11-02
32772	01-01, 09-03
32773	07-01
32774	03-01
32775	12-16
32776	12-16
32777	25-03
32778	09-03
32779	02-02

FG4Q

Zapsané průmyslové vzory - přehled podle tříd

- (51) **01-01, 09-03**
(11) 32772
(21) 2004-35418
(22) 15.07.2004
(15) 27.04.2005
(45) 27.04.2005
(54) Úprava - obal s cukrovinkami
(28) 2
(73) ČOKOLÁDOVNY FIKAR, s. r. o., Kuřim, CZ
(72) Fikar Jindřich Ing., Kuřim, CZ
(74) Ing. Zdeněk Kučera, Padělky (P. O. BOX 92) 548, Slušovice, 76315
(55)

(55)



1.1



1.1



1.2



2.1



2.1

- (51) **02-01**
(11) 32722
(21) 2004-35443
(22) 04.08.2004
(15) 18.04.2005
(45) 18.04.2005
(54) Neviditelná podprsenka
(28) 1
(73) TV PRODUCTS CZ s. r. o., Praha, CZ
(72) Petřílková Zlatuše, Skalná, CZ
(74) Václav Müller patentový zástupce, Filipova 2016, Praha 4, 14800
(55)

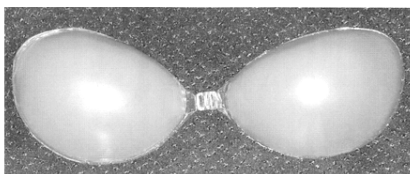

1.1

- (51) **02-04**
(11) 32742
(21) 2005-35917
(22) 22.02.2005
(15) 18.04.2005
(45) 18.04.2005
(54) Obuv pracovní kotníčková, obuv pracovní tříčtvrteční zimní
(28) 2
(73) B. H. S. BOHEMIA, a. s., Praha, CZ
(72) Vzdal se práva být uveden - §35(2(c) zák.č.207/2000 Sb., neuvedeno, XY
(74) Julie Medková, Sokolovská 67, Praha, 18600
(55)



1.1

- (51) **02-02**
(11) 32779
(21) 2005-36022
(22) 24.03.2005
(15) 02.05.2005
(45) 02.05.2005
(54) Košile
(28) 2
(73) MIRJA, s. r. o., Želetice, CZ
(72) Otáhalová Miroslava, Želetice, CZ



1.3



1.5



2.1



2.3



2.5



1.3



1.4

- (51) **03-99**
(11) 32754
(21) 2004-35547
(22) 07.10.2004
(15) 20.04.2005
(45) 20.04.2005
(54) Dětské látkové nosítko
(28) 1
(73) Pech Jiří, Strážek, CZ
(72) Pech Jiří, Strážek, CZ
(74) Ing. Radmila Baumová, Nádražní 29, Žďár nad Sázavou, 59101
(55)



1.1

- (51) **03-01**
(11) 32774
(21) 2004-35580
(22) 29.10.2004
(15) 27.04.2005
(45) 27.04.2005
(54) Transportní pouzdro pro úřední kremační popelnici
(28) 1
(73) Lukášová Jana, Pardubice, CZ
(72) Lukášová Jana, Pardubice, CZ
(55)



1.2



1.4



1.5

- (51) **05-99**
(11) 32745
(21) 2004-35439
(22) 03.08.2004
(15) 20.04.2005
(45) 20.04.2005
(54) Fixační vlna
(28) 1
(73) NEOMA s. r. o., Velehrad, CZ
(72) Buchtík Božislav, Velehrad, CZ
(55)

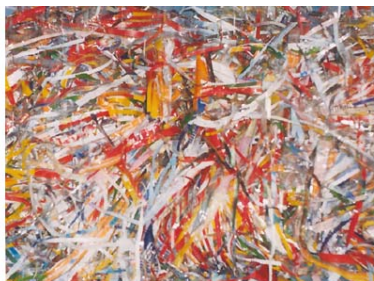

1.1

- (51) **06-03**
(11) 32748
(21) 2004-35485
(22) 27.08.2004
(15) 20.04.2005
(45) 20.04.2005
(54) Eurostoly
(28) 38
(73) KOVAL, s. r. o., Beluša, SK
(72) Koval František, Beluša, SK
(74) TETRAPAT patentová kancelář, RNDr. Zdeňka Halaxová,
Horní náměstí 7, Olomouc, 77200
(55)



1.1



2.1



3.1



4.1



5.1



6.1



7.1



13.1



8.1



14.1



9.1



15.1



10.1



16.1



11.1



17.1



12.1



18.1



19.1



25.1



20.1



26.1



21.1



27.1



22.1



28.1



23.1



29.1



24.1



30.1



31.1



37.1



32.1



38.1



33.1

- (51) **06-04**
(11) 32720
(21) 2004-35185
(22) 16.03.2004
(15) 18.04.2005
(45) 18.04.2005
(54) Koupelnový nábytek
(28) 6
(73) INTEDOOR spol. s r. o., Cvikov, CZ
(72) Langer Lubomír, Nový Bor, CZ
(74) Ing. Václav Strnad, Rychtářská 375/31, Liberec 14, 46014
(55)



34.1



1.1



35.1



2.1



36.1

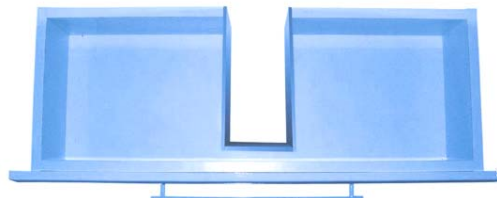

3.1



4.1



4.2

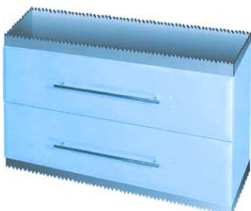

5.1



5.2



6.1

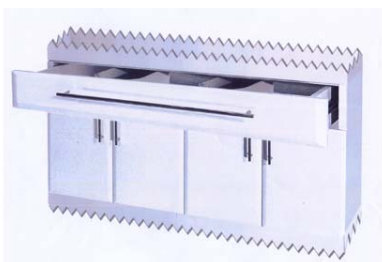

6.2

- (51) **06-04**
(11) 32747
(21) 2004-35484
(22) 26.08.2004
(15) 20.04.2005
(45) 20.04.2005
(54) Kombinovaný nábytek
(28) 1
(73) 3DC s. r. o., Praha, CZ
(72) Mikovec Marek, Plevnik-Drienove, SK
(55)

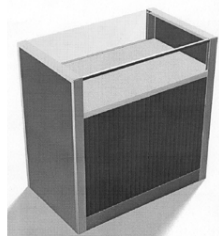

1.1

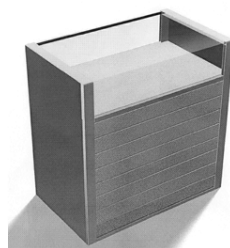

1.2

- (51) **06-13**
(11) 32727
(21) 2004-35500
(22) 08.09.2004
(15) 18.04.2005
(45) 18.04.2005
(54) Vicedílný dětský vak
(28) 4
(73) Maleňák Martin, Ostrava, CZ
Maleňáková Emilie, Ostrava, CZ
(72) Maleňák Martin, Ostrava, CZ
Maleňáková Emilie, Ostrava, CZ
(74) Ing. Iva Rylková, Polská 1525, Ostrava - Poruba, 70800
(55)



1.1



2.1

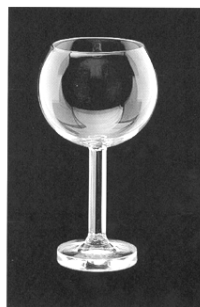

1.3

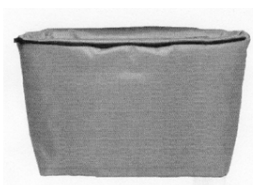

3.1

- (51) **07-01**
(11) 32718
(21) 2004-35511
(22) 15.09.2004
(15) 11.04.2005
(45) 11.04.2005
(54) Sklenice
(28) 1
(73) Bobošik Pavel Ing., Praha, CZ
(72) Bobošik Pavel Ing., Praha, CZ
(74) TRAPLOVÁ HAKR KUBÁT Advokátní a patentová kancelář, Ing. Eduard Hakr, Přístavní 24, Praha 7, 17000



4.1

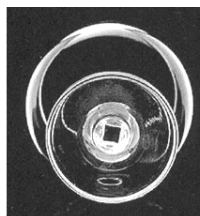

1.1

- (51) **07-01**
(11) 32717
(21) 2004-35510
(22) 15.09.2004
(15) 11.04.2005
(45) 11.04.2005
(54) Sklenice
(28) 1
(73) Bobošik Pavel Ing., Praha, CZ
(72) Bobošik Pavel Ing., Praha, CZ
(74) TRAPLOVÁ HAKR KUBÁT Advokátní a patentová kancelář, Ing. Eduard Hakr, Přístavní 24, Praha 7, 17000



1.3

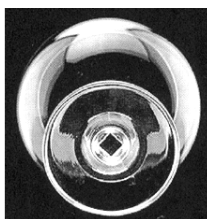

1.1



1.4

- (51) **07-01**
(11) 32759
(21) 2004-35339
(22) 27.05.2004
(15) 25.04.2005
(45) 25.04.2005
(54) Miska
(28) 1
(73) UNILEVER N.V., Rotterdam, NL
(72) Lubica Biriczová, Praha, CZ
(74) Korejzová & spol. Advokátní a patentová kancelář, JUDr. Zdeňka Korejzová, Spálená 29, Praha 1, 11000

(55)



1.1

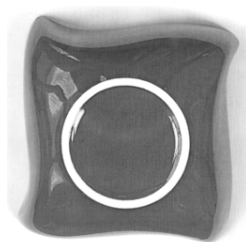

1.2

- (51) **07-01**
(11) 32773
(21) 2004-35502
(22) 10.09.2004
(15) 27.04.2005
(45) 27.04.2005
(54) Sklenice
(28) 1
(73) Bobošik Pavel Ing., Praha, CZ
(72) Bobošik Pavel Ing., Praha, CZ
(74) Ing. Eduard Hakr, patentový zástupce, Přístavní 24, Praha 7, 17000

(55)



1.1

- (51) **07-02**
(11) 32761
(21) 2004-35467
(22) 16.08.2004
(15) 25.04.2005
(45) 25.04.2005
(54) Kávovar
(28) 1
(32) 17.02.2004
(31) 000136239-0007
(33) EM
(73) KONINKLIJKE PHILIPS ELECTRONICS N.V., Eindhoven, NL
(72) Hansen Anders, Den Bosch, NL
(74) Společná advokátní kancelář Všečka Zelený Švorčík Kalenský a partneři, JUDr. Pavel Zelený, Hálkova 2, Praha 2, 12000

(55)

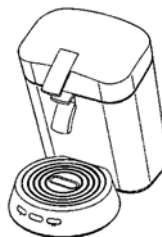

1.1

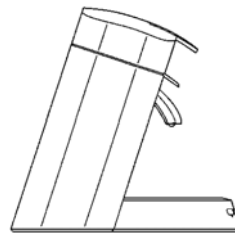

1.4

- (51) **07-02**
(11) 32762
(21) 2004-35468
(22) 16.08.2004
(15) 25.04.2005
(45) 25.04.2005
(54) Kávovar
(28) 1
(32) 17.02.2004
(31) 000136239-0008
(33) EM
(73) KONINKLIJKE PHILIPS ELECTRONICS N.V., Eindhoven, NL
(72) Hansen Anders, Den Bosch, NL
(74) Společná advokátní kancelář Všečka Zelený Švorčík Kalenský a partneři, JUDr. Pavel Zelený, Hálkova 2, Praha 2, 12000

(55)



1.1

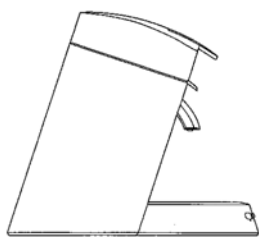

1.4

- (51) **07-03**
(11) 32726
(21) 2004-35495
(22) 06.09.2004
(15) 18.04.2005
(45) 18.04.2005
(54) Reklamní lžička
(28) 10
(73) Jurica Pavel, Ostrava, CZ
(72) Jurica Pavel, Ostrava, CZ
(74) Ing. Pavel Nádvořník, Sokola Tůmy 1, Ostrava - Hulváky, 70900

(55)

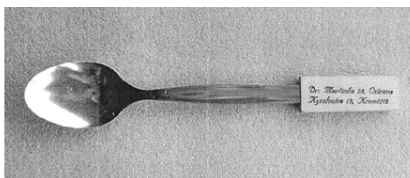

1.1

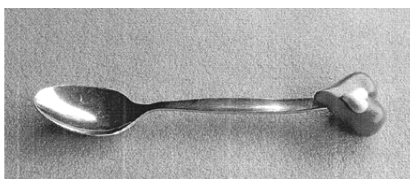

2.1

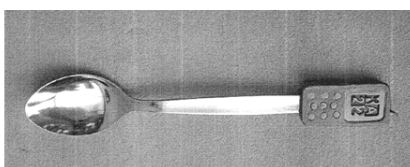

3.1

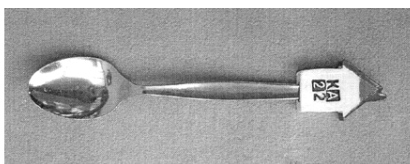

4.1

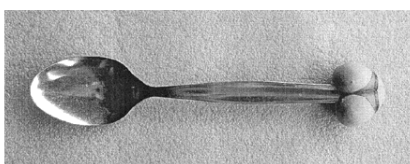

5.1

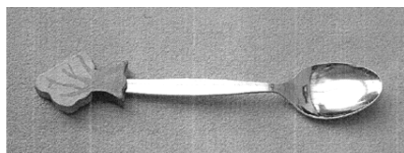

6.1

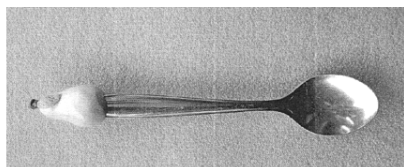

7.1

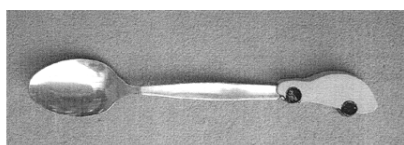

8.1

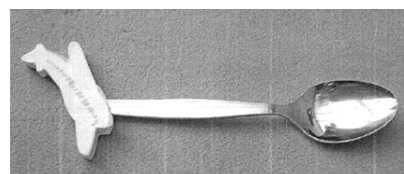

9.1



10.1

- (51) **08-08**
(11) 32749
(21) 2004-35486
(22) 30.08.2004
(15) 20.04.2005
(45) 20.04.2005
(54) Držák pro květináče
(28) 3
(73) Štreit Jiří, Prostějov, CZ
(72) Štreit Jiří, Prostějov, CZ

(55)



1.1



2.1



3.1



3.2

- (51) **09-01**
(11) 32753
(21) 2004-35539
(22) 01.10.2004
(15) 20.04.2005
(45) 20.04.2005
(54) Láhev
(28) 1
(73) KLIMO s. r. o., Klatovy, CZ
(72) Kratochvíl Josef, Klatovy, CZ
(74) KOŇÁK - patentová a známková kancelář, Antonín Koňák patentový zástupce, Karla Čapka 808, Milevsko, 39901
(55)



1.1

- (51) **09-03**
(11) 32713
(21) 2004-35487
(22) 30.08.2004
(15) 11.04.2005
(45) 11.04.2005
(54) Krabička
(28) 1
(73) PERCOM spol. s r. o., Plzeň, CZ
(72) Pitter Luděk, Plzeň, CZ
(74) Mgr. Dagmar Soukupová, Denisovo náměstí 6, Plzeň, 30100
(55)

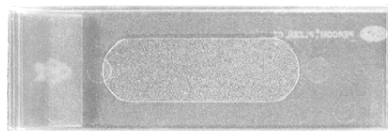

1.1

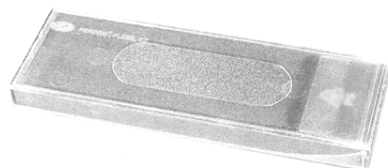

1.4

- (51) **09-03**
(11) 32721
(21) 2004-35410
(22) 12.07.2004
(15) 18.04.2005
(45) 18.04.2005
(54) Nástřih obalu a vložka
(28) 3
(73) Milan Krivánek - Růžová čajovna, Praha, CZ
(72) Krivánek Milan, Praha, CZ
(74) Blanka Stromšíková, Kelč 502, Kelč, 75643
(55)

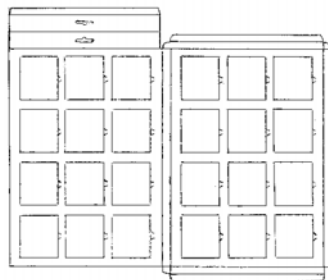

1.1

Vložka do obalu A

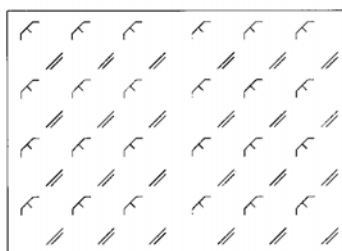

2.1

Vložka do obalu B

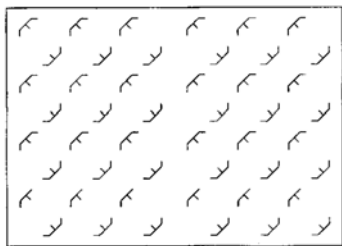

3.1

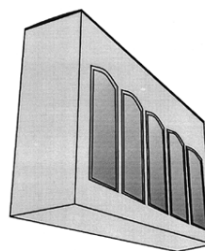

4.2

- (51) **09-03**
(11) 32778
(21) 2004-35620
(22) 29.11.2004
(15) 02.05.2005
(45) 02.05.2005
(54) Krabice s průhlednými okénky
(28) 6
(73) MUDr. Danica Nagyová - LUCIDUM - Centrum celostnej medicíny, Košice, SK
(72) Nagyová Danica MUDr., Uherský Ostroh, SK
(74) Bartoloměj Kouba, patentový zástupce, Mánesova 1200, Strakonice 1, 38601
(55)

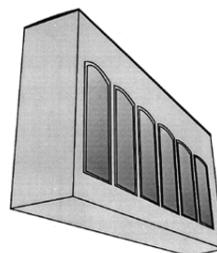

5.2

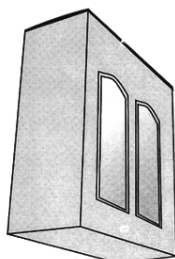

1.2

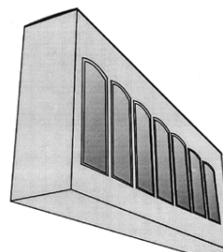

6.2

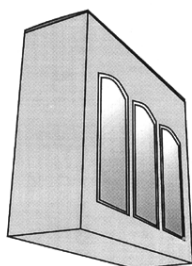

2.2

- (51) **09-04**
(11) 32770
(21) 2004-35562
(22) 14.10.2004
(15) 25.04.2005
(45) 25.04.2005
(54) Přepravní obal z plastické hmoty
(28) 1
(73) ALFA PLASTIK, akciová společnost, Bruntál, CZ
(72) Čech Jan Ing., Krnov, CZ
Horáčková Eva, Bruntál, CZ
(55)

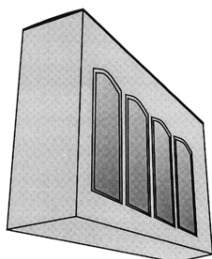

3.2



1.5



1.6

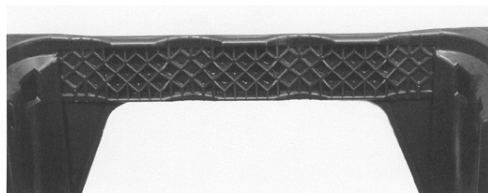

1.9

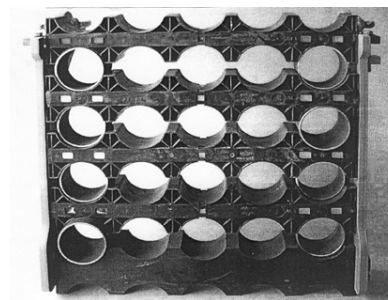

2.1

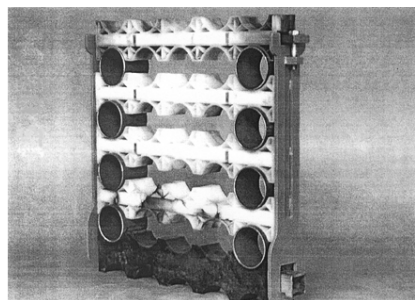

2.2

- (51) **09-06**
(11) 32765
(21) 2004-35509
(22) 15.09.2004
(15) 25.04.2005
(45) 25.04.2005
(54) Zařízení pro uložení a transport dlouhých, válcových předmětů
(28) 2
(73) Zavrták Ivan, Ostrava, CZ
Thornton William, Ostrava, CZ
(72) Zavrták Ivan, Ostrava, CZ
Thornton William, Ostrava, CZ
(74) Ing. Pavel Nádvorník, Sokola Tůmy 1, Ostrava - Hulváky, 70900
(55)

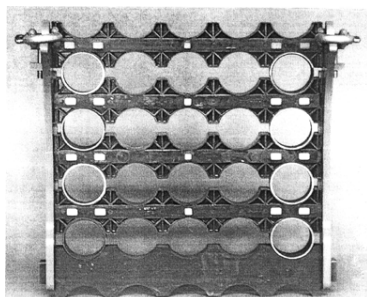

1.1

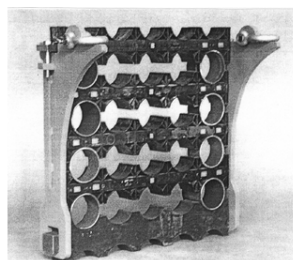

1.2

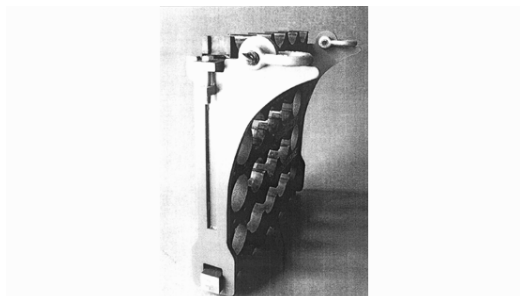

1.5

- (51) **10-01**
(11) 32734
(21) 2004-35548
(22) 07.10.2004
(15) 18.04.2005
(45) 18.04.2005
(54) Nástěnné hodiny s vnějším mechanismem
(28) 1
(73) Kavalír Jaroslav Ing., Praha, CZ
(72) Kavalír Jaroslav Ing., Praha, CZ
(74) Miroslav Petr Ziegrosser, Topolová 807, Prachatice, 38301
(55)



1.1

- (51) **10-01**
(11) 32735
(21) 2004-35549
(22) 07.10.2004
(15) 18.04.2005
(45) 18.04.2005
(54) Nástěnné hodiny s vnitřním mechanismem
(28) 1
(73) Kavalír Jaroslav Ing., Praha, CZ
(72) Kavalír Jaroslav Ing., Praha, CZ
(74) Miroslav Petr Ziegrosser, Topolová 807, Prachatice, 38301

(55)



1.1



1.4

- (51) 11-02
(11) 32724
(21) 2004-35488
(22) 30.08.2004
(15) 18.04.2005
(45) 18.04.2005
(54) Skleněné ozdobné předměty
(28) 5
(32) 04.03.2004, 04.03.2004, 04.03.2004, 04.03.2004,
04.03.2004
(31) 000141403-0002, 000141403-0003, 000141403-0001,
000141403-0006, 000141403-0004
(33) EM, EM, EM, EM, EM
(73) Swarovski Aktiengesellschaft, Triesen, LI
(72) Tabertshofer Heinz, Wattens, AT
Mair Edith, Wattens, AT
(74) ROTT, RŮŽIČKA & GUTTMANN Patent., známk. a
advokát. kancelář, Ing. Jirí Andera, Nad Štolou 12, Praha
7, 17000
(55)

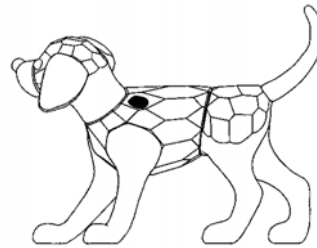

2.3

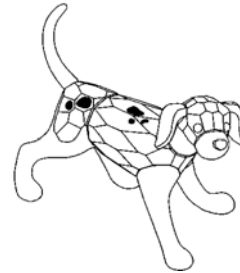

2.7



1.1

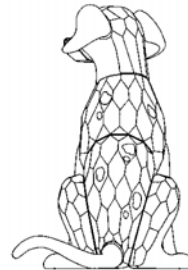

3.2

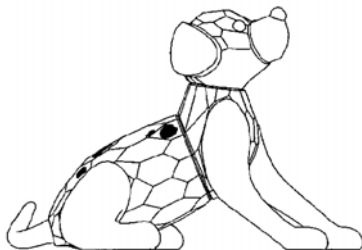

1.2

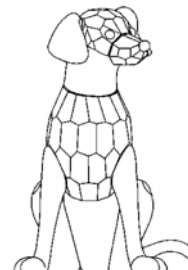

3.4

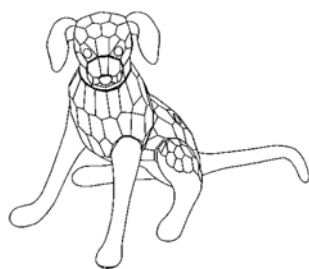

3.7

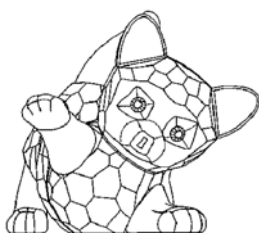

4.1

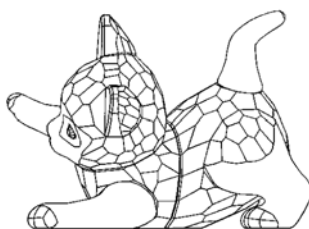

4.4

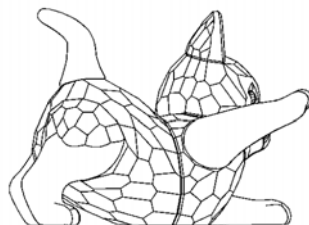

4.7

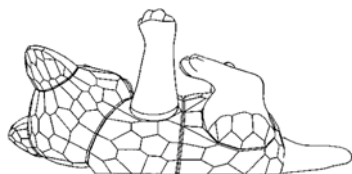

5.1



5.5

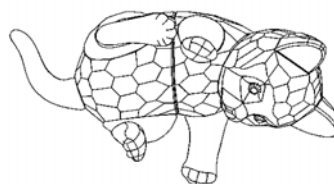

5.7

- (51) **11-02**
(11) 32771
(21) 2004-35590
(22) 10.11.2004
(15) 25.04.2005
(45) 25.04.2005
(54) Rotační závěsné předměty
(28) 16
(73) Kobrová Jitka, Semily, CZ
(72) Kobrová Jitka, Semily, CZ
(74) Ing. Václav Strnad, Rychtářská 375/31, Liberec 14, 46014
(55)



1.1



2.1



3.1



4.1



5.1



6.1



7.1



8.1



9.1



10.1



11.1

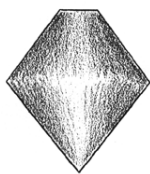

12.1



13.1

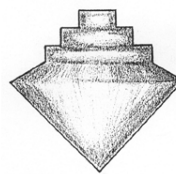

14.1



15.1

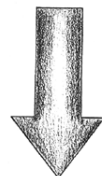

16.1

- (51) **12-08**
(11) 32767
(21) 2004-35542
(22) 04.10.2004
(15) 25.04.2005
(45) 25.04.2005
(54) Automobil
(28) 1
(73) Škoda Auto a. s., Mladá Boleslav, CZ
(72) Ingenlath Thomas, Mladá Boleslav, CZ
(55)



1.3

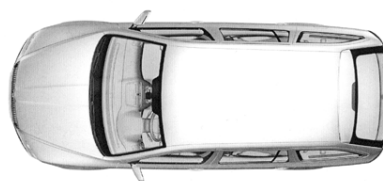

1.5



1.6



1.4



1.7

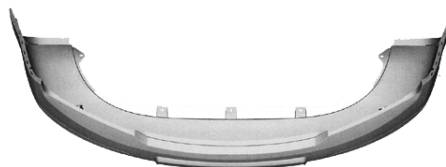

1.6

- (51) **12-11**
(11) 32736
(21) 2004-35550
(22) 08.10.2004
(15) 18.04.2005
(45) 18.04.2005
(54) Kolo
(28) 1
(73) S Laser, s. r. o., Uherské Hradiště, CZ
(72) Strnad František Ing., Uherské Hradiště, CZ
(74) Patentová a známková kancelář, Ing. Jaromír Příkryl, Včelín 1161, Hulín, 76824
(55)



1.1

- (51) **12-16**
(11) 32775
(21) 2004-35529
(22) 29.09.2004
(15) 02.05.2005
(45) 02.05.2005
(54) Tuningové díly k osobním automobilům
(28) 10
(73) Šimík Petr, Zlín, CZ
(72) Šimík Petr, Zlín, CZ
(74) Ing. Zdeněk Kučera, Padělky 548 (P.O.Box 92), Slušovice, 76315
(55)



1.1



1.2

- (51) **12-16**
(11) 32768
(21) 2004-35543
(22) 04.10.2004
(15) 25.04.2005
(45) 25.04.2005
(54) Přední nárazník automobilu
(28) 1
(73) Škoda Auto a. s., Mladá Boleslav, CZ
(72) Ingenlath Thomas, Mladá Boleslav, CZ
(55)

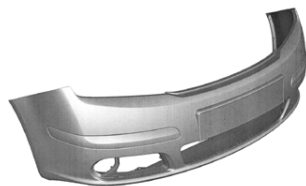

1.1



2.1



2.2



3.1



7.1



3.2



8.1



4.1



9.1



4.2



9.2



5.1



10.1



5.2



6.1

- (51) **12-16**
(11) 32776
(21) 2004-35574
(22) 26.10.2004
(15) 02.05.2005
(45) 02.05.2005
(54) Tuningový díl - přední a zadní nárazník automobilu
(28) 4
(73) Šimík Petr, Zlín, CZ
(72) Šimík Petr, Zlín, CZ
(74) Ing. Zdeněk Kučera, Padělky 548 (P.O.Box 92),
Slušovice, 76315
(55)



1.1



1.2



2.1



2.2



3.1



4.1

- (51) **13-03**
(11) 32758
(21) 2004-35278
(22) 27.04.2004
(15) 25.04.2005
(45) 25.04.2005
(54) Spínače, zásuvky a jejich rámeček
(28) 9
(73) ABB s. r. o., Praha, CZ
(72) Kozák Milan Ing., Tanvald, CZ
(74) Kamil Kolátor, Lučanská 5, Jablonec nad Nisou, 46602
(55)



1.1

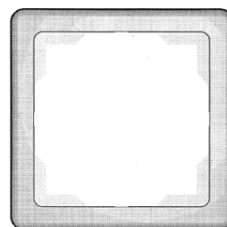

1.2

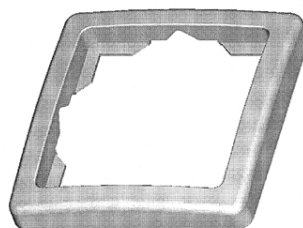

1.3



2.1

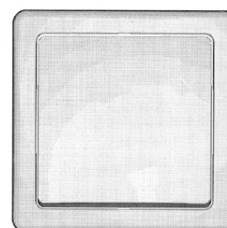

2.2

- (51) **12-99**
(11) 32737
(21) 2004-35581
(22) 01.11.2004
(15) 18.04.2005
(45) 18.04.2005
(54) Nájezdová rampa
(28) 1
(73) Špunar Robert, Životice, CZ
(72) Špunar Robert, Životice, CZ
(74) HM PARTNERS s. r. o., Ing. Zdeněk Michálek, 28. října
150, Ostrava, 70200
(55)



1.1

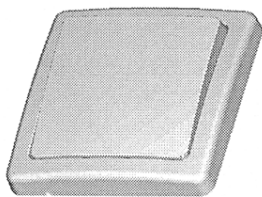

2.3

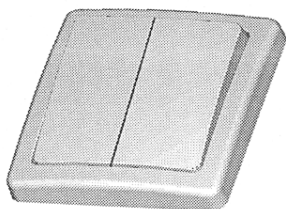

3.1

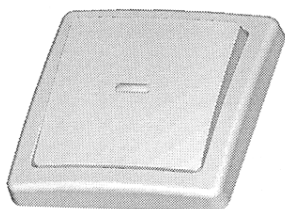

4.1

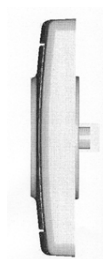

5.1

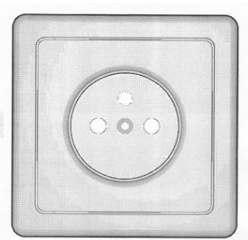

5.2



5.3



6.1

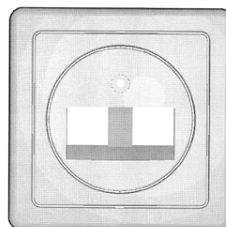

6.2

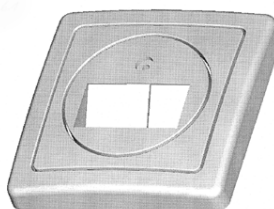

6.3

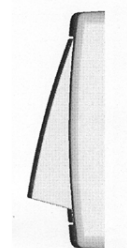

7.1

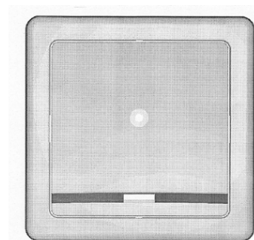

7.2

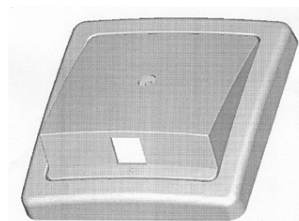

7.3

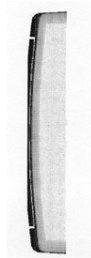

8.1

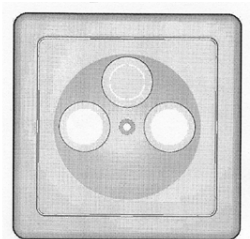

8.2

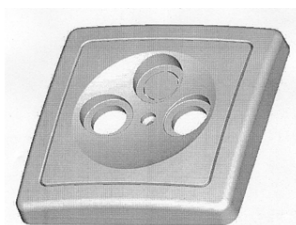

8.3

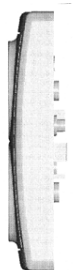

9.1

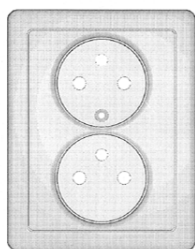

9.2

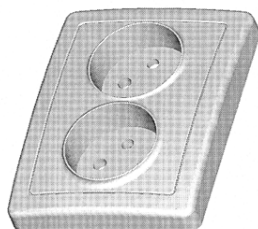

9.3

- (51) **14-01**
(11) 32728
(21) 2004-35505
(22) 14.09.2004
(15) 18.04.2005
(45) 18.04.2005
(54) Hudební skříň
(28) 1
(73) ABI plus s. r. o., Kunštát, CZ
(72) Šimon Pavel, Kunštát, CZ
(74) Ing. Václav Strnad, Rychtářská 375/31, Liberec 14, 46014
(55)



1.1

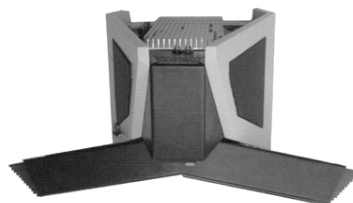

1.2



1.3

- (51) **14-03**
(11) 32738
(21) 2004-35604
(22) 18.11.2004
(15) 18.04.2005
(45) 18.04.2005
(54) Přenosný komunikační přístroj
(28) 1
(32) 17.05.2004
(31) 29/205,518
(33) US
(73) Research In Motion Limited, Waterloo, CA
(72) Tyneski Frank, Kitchener, CA
Corley Cortez, Waterloo, CA
(74) Čermák Hořejš Myslíl a spol., JUDr. Karel Čermák,
advokát, Národní 32, Praha 1, 11000

(55)

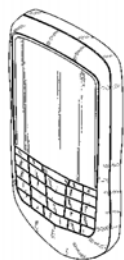

1.1

- (51) **14-03**
(11) 32739
(21) 2004-35605
(22) 18.11.2004
(15) 18.04.2005
(45) 18.04.2005
(54) Přenosný komunikační přístroj
(28) 1
(32) 17.05.2004
(31) 29/205,519
(33) US
(73) Research In Motion Limited, Waterloo, CA
(72) Griffin Jason T., Waterloo, CA
(74) Čermák Hořejš Myslíl a spol., JUDr. Karel Čermák,
advokát, Národní 32, Praha 1, 11000

(55)

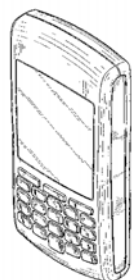

1.1

- (51) **14-03**
(11) 32740
(21) 2004-35606
(22) 18.11.2004
(15) 18.04.2005
(45) 18.04.2005
(54) Přenosný komunikační přístroj
(28) 1
(32) 17.05.2004
(31) 29/205,517
(33) US
(73) Research In Motion Limited, Waterloo, CA
(72) Corley Cortez, Waterloo, CA
Rak Roman Peter, Waterloo, CA
(74) Čermák Hořejš Myslíl a spol., JUDr. Karel Čermák,
advokát, Národní 32, Praha 1, 11000

(55)

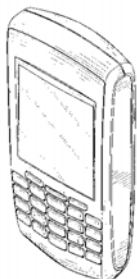

1.1

- (51) **15-06**
(11) 32763
(21) 2004-35496
(22) 06.09.2004
(15) 25.04.2005
(45) 25.04.2005
(54) Šicí stroj
(28) 1
(73) ANITA B s. r. o., Boskovice, CZ
(72) Toul Radek Ing., Boskovice, CZ
(74) A. Holas & partner Patentová a známková kancelář, Ing.
Mgr. Hana Holasová, Křížová 4, Brno, 60300

(55)

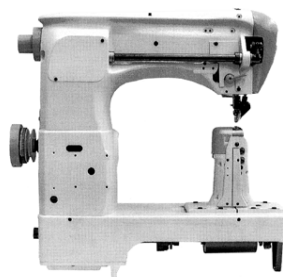

1.3

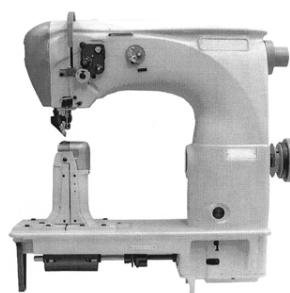

1.4

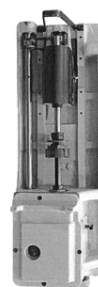

1.6

- (51) **15-09**
(11) 32715
(21) 2004-35493
(22) 03.09.2004
(15) 11.04.2005
(45) 11.04.2005
(54) Vertikální universální obráběcí centrum
(28) 1
(73) TRIMILL, a. s., Zlín, CZ
(72) Chalupa Vlastimil, Zlín, CZ
Malaník Vojtěch Ing., Velký Ořechov, CZ
(74) Ing. Jarmila Javoříková, Louky 304, Zlín, 76302

(55)

(55)

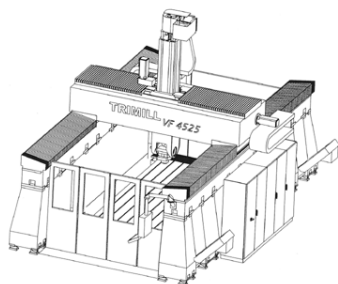

1.1

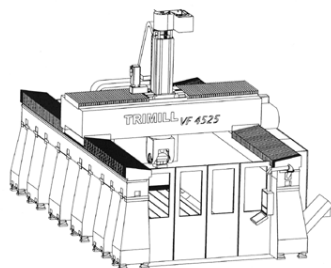

1.2

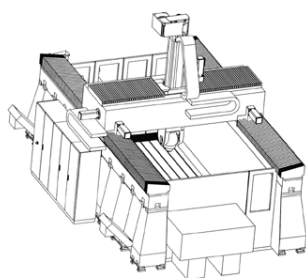

1.3

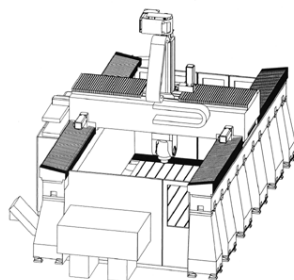

1.4

(55)

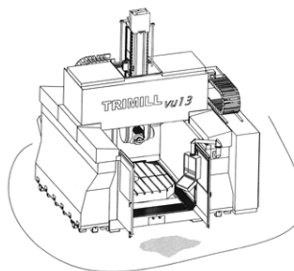

1.1

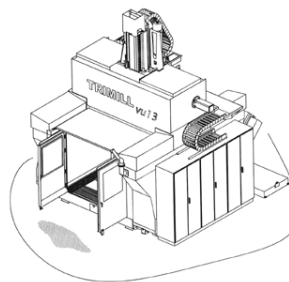

1.2

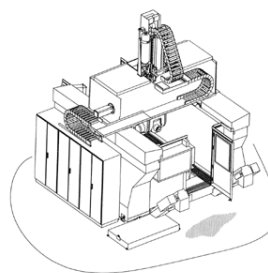

1.3

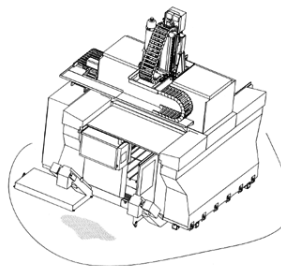

1.4

(51) 15-09
(11) 32716
(21) 2004-35494
(22) 03.09.2004
(15) 11.04.2005
(45) 11.04.2005
(54) Vertikální obráběcí centrum
(28) 1
(73) TRIMILL, a. s., Zlín, CZ
(72) Chalupa Vlastimil, Zlín, CZ
(54) Malaník Vojtěch Ing., Velký Ořechov, CZ
(74) Ing. Jarmila Javoříková, Louky 304, Zlín, 76302

(51) 15-09
(11) 32731
(21) 2004-35522
(22) 24.09.2004
(15) 18.04.2005
(45) 18.04.2005
(54) Strojky pro ploškování
(28) 4
(73) Litmas s. r. o., Tanvald, CZ
(72) Pavlata Václav, Tanvald, CZ
(72) Smišková Vlasta, Desná, CZ
(54) Ulvr Ladislav Ing., Tanvald, CZ
(54) Vonka Ladislav Ing., Tanvald, CZ
(74) A. Holas & partner Patentová a známková kancelář, Ing. Mgr. Hana Holasová, Křížová 4, Brno, 60300

(55)

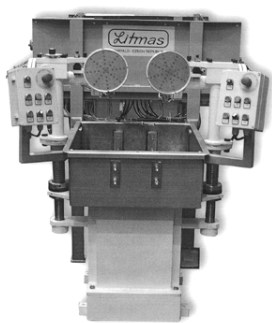

1.1

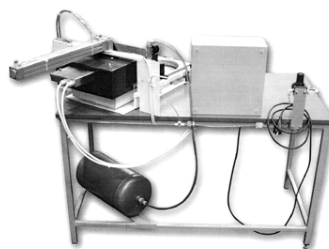

3.2

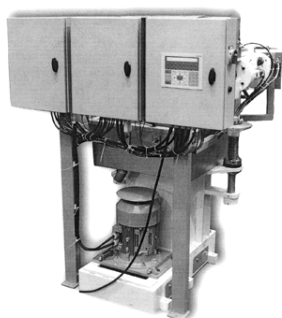

1.2



4.1

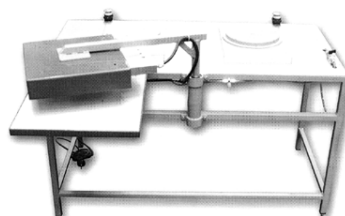

4.2



2.1



2.2

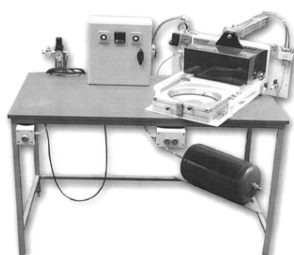

3.1

- (51) **15-09**
(11) 32752
(21) 2004-35523
(22) 24.09.2004
(15) 20.04.2005
(45) 20.04.2005
(54) Strojky pro simulizování
(28) 4
(73) Litmas s. r. o., Tanvald, CZ
(72) Pavlata Václav, Tanvald, CZ
Smišková Vlasta, Desná, CZ
Ulvr Ladislav Ing., Tanvald, CZ
Vonka Ladislav Ing., Tanvald, CZ
(74) A. Holas & partner Patentová a známková kancelář, Ing.
Mgr. Hana Holasová, Křížová 4, Brno, 60300
(55)

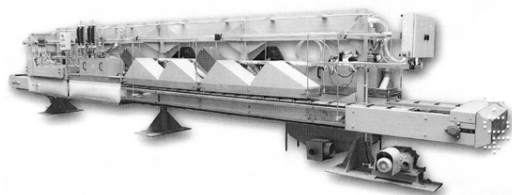

1.1

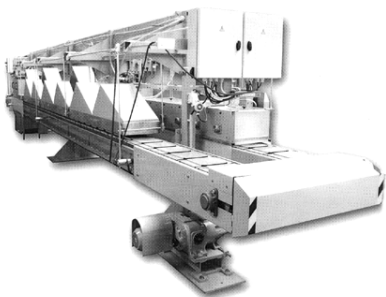

1.2

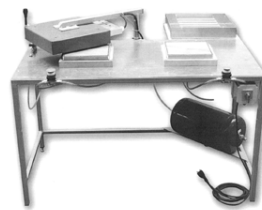

4.1



2.1

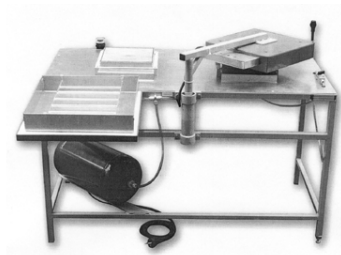

4.2



2.2

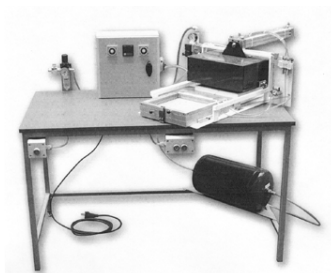

3.1

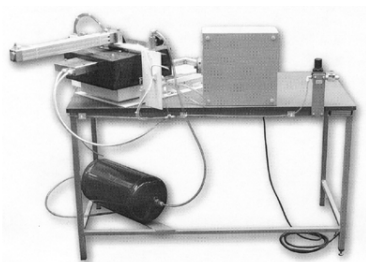

3.2

- (51) **19-04**
(11) 32712
(21) 2004-35435
(22) 28.07.2004
(15) 11.04.2005
(45) 11.04.2005
(54) Tiskovina
(28) 3
(73) ALIMPEX FOOD a.s., Praha 9, CZ
(72) Uher Václav, Plzeň, CZ
(74) FISCHER & PARTNER, Ing. Michael Fischer, Na Hrobci
5, Praha 2, 12800
(55)



1.1

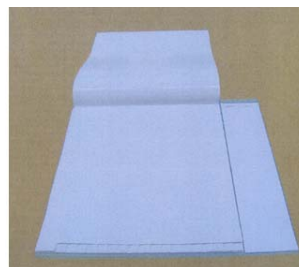

1.3

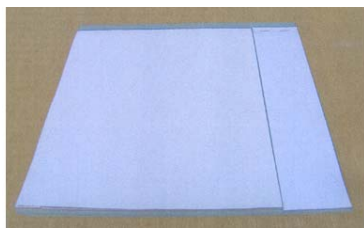

1.5



2.1



2.2



2.4

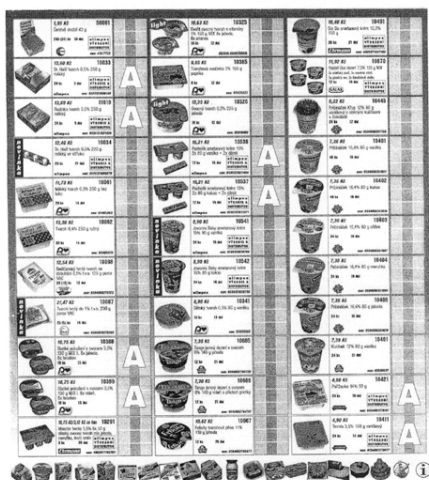

3.1

- (51) **19-07**
 (11) 32764
 (21) 2004-35504
 (22) 13.09.2004
 (15) 25.04.2005
 (45) 25.04.2005
 (54) Didaktická pomůcka pro rozvoj dětské zručnosti
 (28) 1
 (73) TEBO, a. s., Nová Včelnice, CZ
 (72) Čaloud Josef, Jindřichův Hradec, CZ
 Matoušková Eva, Jindřichův Hradec, CZ

(55)



1.1



1.2



1.3

- (51) **19-08**
 (11) 32732
 (21) 2004-35531
 (22) 29.09.2004
 (15) 18.04.2005
 (45) 18.04.2005
 (54) Cenovka
 (28) 6
 (73) TV PRODUCTS CZ s. r. o., Praha, CZ
 (72) Kocmich Zbyněk, Soběslav, CZ
 (74) Václav Müller patentový zástupce, Filipova 1016, Praha 4, 14800

(55)



1.1



2.1



3.1



4.1



5.1



6.1

(51)

20-02

(11)

32725

(21)

2004-35492

(22)

02.09.2004

(15)

18.04.2005

(45)

18.04.2005

(54)

Stojan na zboží

(28)

1

(73)

Honus Tomáš, Kolín, CZ

(72)

Honus Tomáš, Kolín, CZ

(74)

PROPATENT - patentová známková grafická kancelář,
Ing. Jarmila Loskotová, K Závětinám 727, Praha 5, 15500

(55)



1.1

(51)

20-02

(11)

32746

(21)

2004-35483

(22)

26.08.2004

(15)

20.04.2005

(45)

20.04.2005

(54)

Stojan na brýle

(28)

1

(73)

3DC s. r. o., Praha, CZ

(72)

Lancová Michaela, Telce, CZ

(55)

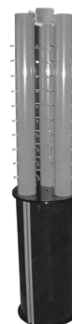

1.1

(51)

20-02

(11)

32751

(21)

2004-35519

(22)

21.09.2004

(15)

20.04.2005

(45)

20.04.2005

(54)

Prodejní stojan

(28)

4

(73)

Marek Cihlár - C & C filtr, Veselí nad Lužnicí, CZ

(72)

Cihlár Marek, Veselí nad Lužnicí, CZ

(74)

KUDRLIČKA & SEDLÁK Advokátní, patentová a
známková kancelář, Ing. Jiří Sedlák, Husova 16, České
Budějovice, 37001

(55)

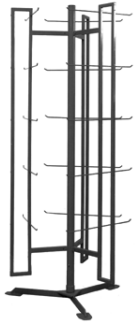

1.1



4.1

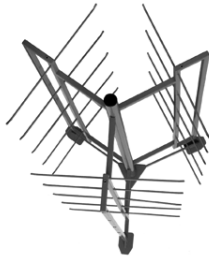

1.2

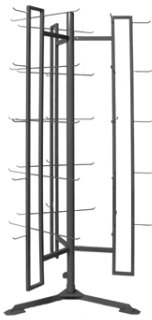

2.1

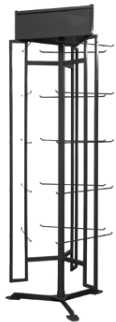

3.1



3.2

- (51) 20-03
- (11) 32711
- (21) 2004-35373
- (22) 16.06.2004
- (15) 11.04.2005
- (45) 11.04.2005
- (54) Dopravní značka
- (28) 8
- (73) Valalíková Agáta, Třinec, CZ
- (72) Valalíková Agáta, Třinec, CZ
- (74) Ing. Iva Rylková, Polská 1525, Ostrava - Poruba, 70800
- (55)

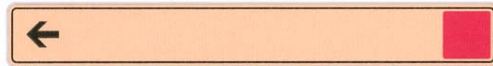

1.1



2.1

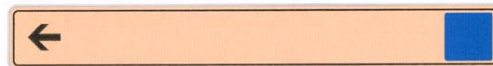

3.1



4.1



5.1



6.1



7.1



8.1

- (51) 21-01
- (11) 32719
- (21) 2004-35579
- (22) 29.10.2004
- (15) 11.04.2005
- (45) 11.04.2005
- (54) Stolní desková hra
- (28) 4
- (73) Friedl Petr, Praha, CZ
- (72) Friedl Petr, Praha, CZ
- (55)

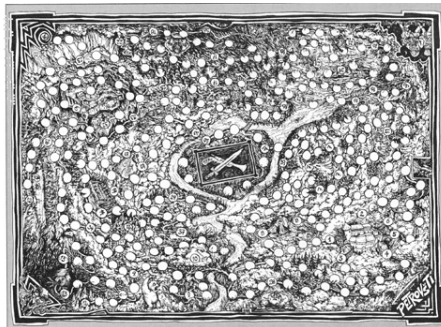

1.1



2.1



3.1



4.1

- (51) 21-01
- (11) 32730
- (21) 2004-35517
- (22) 20.09.2004
- (15) 18.04.2005
- (45) 18.04.2005
- (54) Stolní společenská hra
- (28) 1
- (73) Liškutin Michal, Svitavy, CZ
- (72) Liškutin Michal, Svitavy, CZ
- (55)

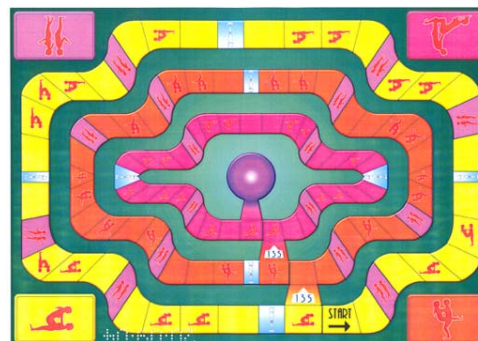

1.1

- (51) **21-01**
- (11) 32755
- (21) 2004-35567
- (22) 25.10.2004
- (15) 20.04.2005
- (45) 20.04.2005
- (54) Herní plán a hrací karty
- (28) 68
- (73) Procházka Robert, Kladno, CZ
Jarošová Valérie, Bechyně, CZ
- (72) Procházka Robert, Kladno, CZ
Jarošová Valérie, Bechyně, CZ
- (55)

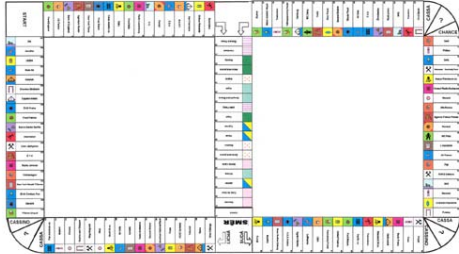

1.1

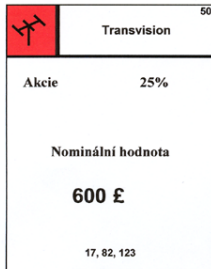

2.1

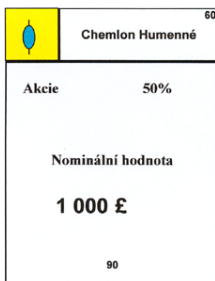

3.1



4.1



5.1

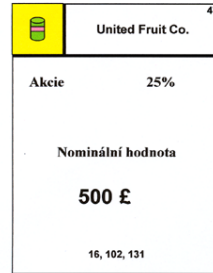

6.1

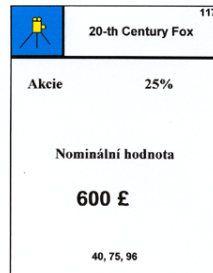

7.1

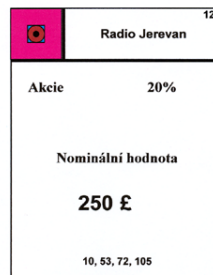

8.1

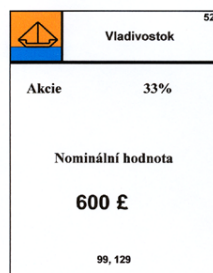

9.1

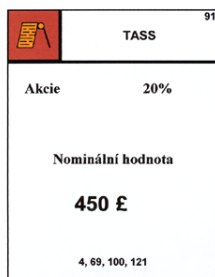

10.1

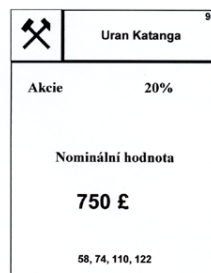

15.1

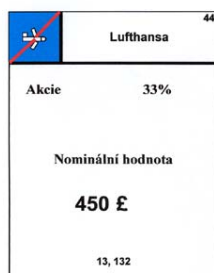

11.1

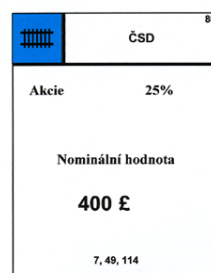

16.1



12.1

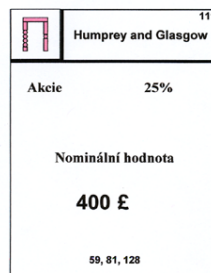

17.1

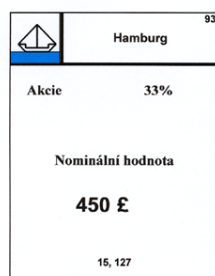

13.1

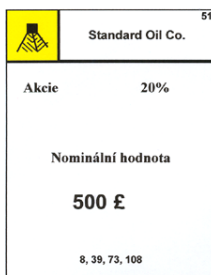

18.1

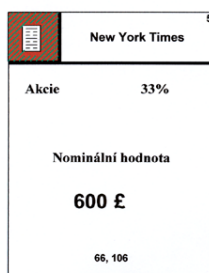

14.1



19.1

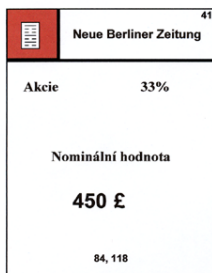

20.1



25.1

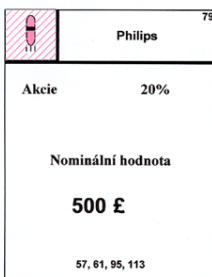

21.1

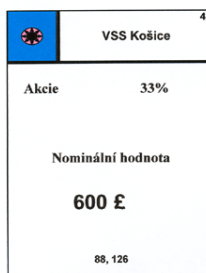

26.1



22.1

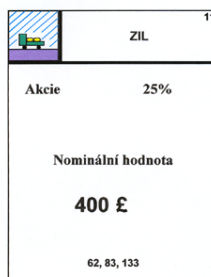

27.1

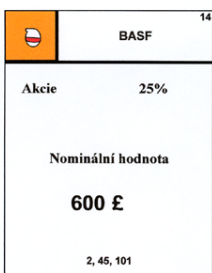

23.1

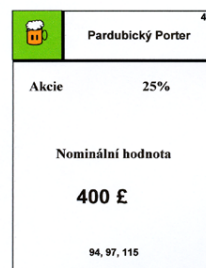

28.1

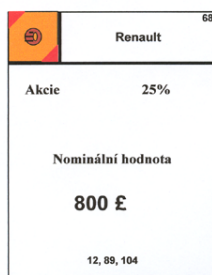

24.1

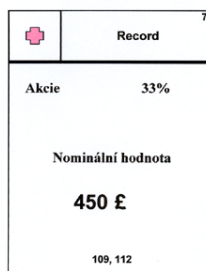

29.1

	Air Italia	87
Akcie	25%	
Nominální hodnota		
400 £		
65, 107, 130		

30.1

	Ženevská Jezera	31
Akcie	33%	
Nominální hodnota	700 £	
poplatek	50 £	
serie	2 100 £	
hotel	700 £	
serieH	4 200 £	
23, 30		

35.1

	Riviéra	33
Akcie	33%	
Nominální hodnota	900 £	
poplatek	100 £	
serie	2 700 £	
hotel	900 £	
serieH	5 400 £	
24, 25		

31.1

	Sopoty	21
Akcie	33%	
Nominální hodnota	600 £	
poplatek	50 £	
serie	1 800 £	
hotel	600 £	
serieH	3 600 £	
22, 27		

36.1

	Karlsbad	20
Akcie	33%	
Nominální hodnota	500 £	
poplatek	50 £	
serie	1 500 £	
hotel	500 £	
serieH	3 000 £	
19, 26		

32.1



37.1

	Cypros	28
Akcie	33%	
Nominální hodnota	1 000 £	
poplatek	100 £	
serie	3 000 £	
hotel	1 000 £	
serieH	6 000 £	
29, 34		

33.1



38.1



39.1

	Monte Carlo	32
Akcie	33%	
Nominální hodnota	800 £	
poplatek	100 £	
serie	2 400 £	
hotel	800 £	
serieH	4 800 £	
35, 36		

34.1

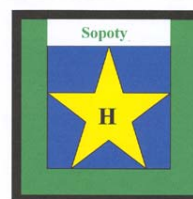

40.1



41.1

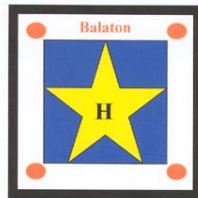

42.1

Tabulka pro výpočet procentuální výměry				
	20%	25%	35%	50%
250	50	75	100	125
400	75	100	150	200
450	90	125	150	225
500	100	125	175	250
600	125	150	200	300
750	150	175	250	375
800	175	200	275	400
1000	200	250	350	500

Tabulka výměry ze střeš

5 x 750 = 3750
4 x 1000 = 4000
3 x 450 = 1350
5 x 450 = 2250
4 x 500 = 2000
5 x 500 = 2500
3 x 600 = 1800
4 x 600 = 2400
5 x 750 = 3750
3 x 800 = 2400
2 x 1000 = 2000
5 x 1000 = 5000

43.1



44.1



45.1

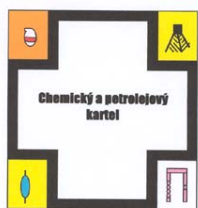

46.1



47.1



48.1

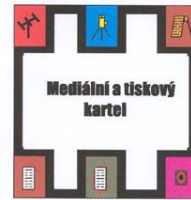

49.1



50.1

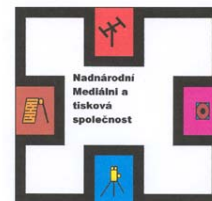

51.1



52.1



53.1



54.1



55.1

Automobilový kartel	
Požizovací hodnota	2200
Navšlení hodnoty série	o 560
	Z 3200 na 3775
	Z 2400 na 2975
	Z 1600 na 2175
	Z 1600 na 2175
Nadnárodní automobilová společnost	
Požizovací hodnota	8800
Navšlení hodnoty série o dalších	2200
	Z 3775 na 5975
	Z 2975 na 5175
	Z 2175 na 4375
	Z 2175 na 4375

56.1

Lodní a letecký kartel	
Požizovací hodnota	1900
Navšlení hodnoty série	o 475
	Z 1350 na 1800
	Z 1800 na 2275
	Z 1600 na 2075
	Z 1350 na 1800
Nadnárodní letecká a lodní společnost	
Požizovací hodnota	6100
Navšlení hodnoty série o dalších	1525
	Z 1800 na 3325
	Z 2275 na 3800
	Z 2075 na 3600
	Z 1800 na 3325

57.1

Chemický a petrolejový kartel	
Požizovací hodnota	2500
Navšlení hodnoty série	o 625
	Z 2000 na 2625
	Z 2400 na 3025
	Z 2500 na 3125
	Z 1600 na 2425
Nadnárodní chem. a petrolej. společnost	
Požizovací hodnota	8500
Navšlení hodnoty série o dalších	2125
	Z 2625 na 4750
	Z 3025 na 5150
	Z 3125 na 5250
	Z 2425 na 4550

58.1

Průmyslový a dříví kartel	
Požizovací hodnota	2300
Navšlení hodnoty série	o 575
	Z 3750 na 4325
	Z 1800 na 2375
	Z 2500 na 3075
	Z 1350 na 1925
Nadnárodní průmysl. a dříví společnost	
Požizovací hodnota	9400
Navšlení hodnoty série o dalších	2350
	Z 4325 na 6675
	Z 2375 na 4725
	Z 3075 na 5425
	Z 1925 na 4275

59.1

Kartel potravin. a ostatního průmyslu	
Požizovací hodnota	1750
Navšlení hodnoty série	o 450
	Z 2000 na 2450
	Z 1350 na 1800
	Z 1600 na 2050
	Z 1600 na 2050
Nadnárodní spol. potravin. a ostat. průmyslu	
Požizovací hodnota	6550
Navšlení hodnoty série o dalších	1650
	Z 2450 na 4100
	Z 1800 na 3450
	Z 2050 na 3700
	Z 2050 na 3700

60.1

Mediální a tiskový kartel	
Požizovací hodnota	3000
Navšlení hodnoty série	o 500
	Z 2400 na 2900
	Z 2400 na 2900
	Z 2250 na 2750
	Z 1350 na 1850
	Z 1800 na 2200
	Z 1250 na 1750
Nadnárodní mediální a tisková společnost	
Požizovací hodnota	11450
Navšlení hodnoty série o dalších	1925
	Z 2900 na 4825
	Z 2900 na 4825
	Z 2750 na 4675
	Z 1850 na 3775
	Z 2200 na 4125
	Z 1750 na 3675

61.1



62.1



62.2



63.1

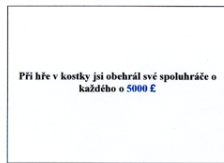

63.2



64.1

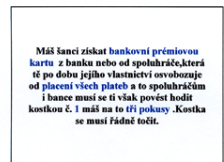

64.2



65.1

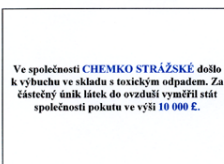

65.2



66.1



67.1



68.1

- (51) 21-01
- (11) 32757
- (21) 2004-35647
- (22) 21.12.2004
- (15) 20.04.2005
- (45) 20.04.2005
- (54) Herní plány a kameny
- (28) 19
- (73) Bureš René, Lázně Bohdaneč, CZ
- (72) Bureš René, Lázně Bohdaneč, CZ
- (55)

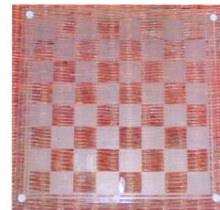

1.1



2.1

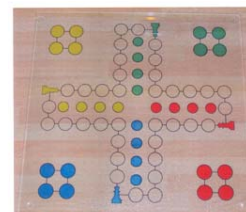

3.1



4.1



10.1



5.1



11.1



6.1



12.1



7.1



13.1



8.1



14.1



9.1



15.1



16.1



17.1



18.1



19.1

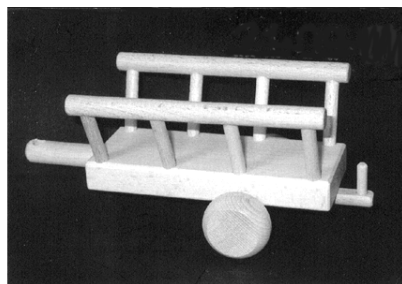

2.1

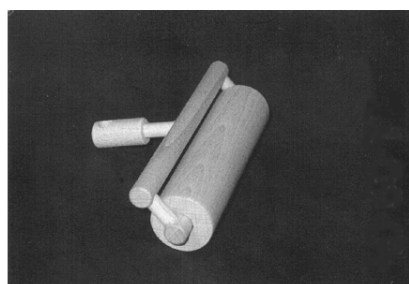

3.1

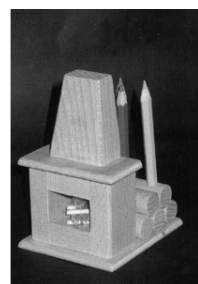

4.1



5.1

- (51) **21-01**
(11) 32766
(21) 2004-35520
(22) 21.09.2004
(15) 25.04.2005
(45) 25.04.2005
(54) Dřevěné hračky
(28) 13
(73) Králíček Jiří, Nový Bydžov, CZ
(72) Králíček Jiří, Nový Bydžov, CZ
(74) Jan Brykner, Resslova 741, Hradec Králové, 50002
(55)



1.1



6.1

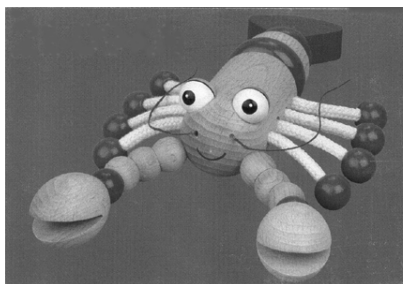

7.1

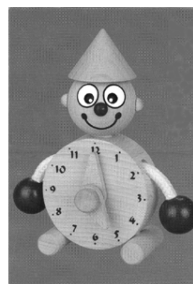

12.1



8.1

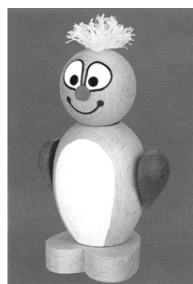

13.1

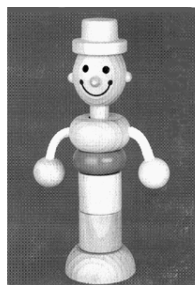

9.1

- (51) **21-03**
(11) 32733
(21) 2004-35546
(22) 06.10.2004
(15) 18.04.2005
(45) 18.04.2005
(54) Přední panel výherního automatu
(28) 1
(73) JPM International, Cardiff, GB
(72) Smith Mike, Cardiff, GB
(74) Václav Müller patentový zástupce, Filipova 1616, Praha 4, 14800
- (55)

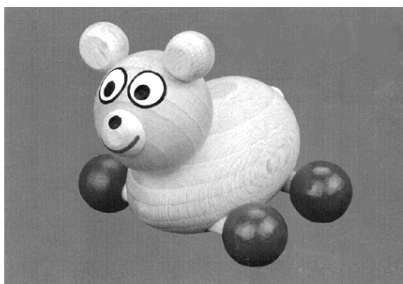

10.1



1.1



11.1

- (51) **23-01**
(11) 32729
(21) 2004-35508
(22) 15.09.2004
(15) 18.04.2005
(45) 18.04.2005
(54) Zařízení pro magnetickou úpravu vody
(28) 2
(73) Tekeli Jiří, Ostrava, CZ
(72) Tekeli Jiří, Ostrava, CZ
(74) Ing. Pavel Nádvorník, Sokola Tůmy 1, Ostrava - Hulváky, 70900

(55)

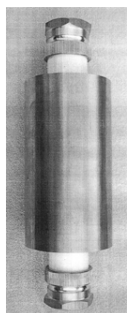

1.1

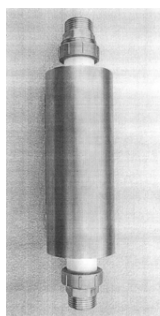

2.1

- (51) **23-02**
(11) 32723
(21) 2004-35444
(22) 04.08.2004
(15) 18.04.2005
(45) 18.04.2005
(54) Perličková koupel
(28) 1
(73) TV PRODUCTS CZ s. r. o., Praha, CZ
(72) Wegenkittl Pavel, Kaplice, CZ
(74) Václav Müller patentový zástupce, Filipova 2016, Praha 4, 14800

(55)

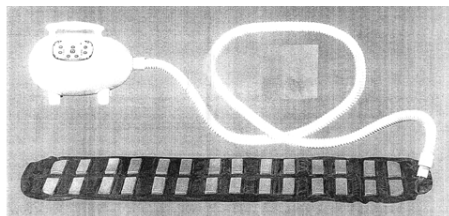

1.1

- (51) **23-04**
(11) 32750
(21) 2004-35512
(22) 16.09.2004
(15) 20.04.2005
(45) 20.04.2005
(54) Dílec vzduchovodu
(28) 2
(73) TECH-TRADE, spol. s r. o., Hodonín, CZ
(72) Zahradka Jan Ing., Dubňany, CZ
(74) Karel Voda, patentový zástupce, Bolzanova 13, Brno, 61300

(55)



1.1

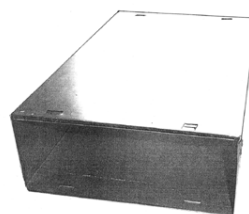

2.1

- (51) **25-01**
(11) 32714
(21) 2004-35491
(22) 02.09.2004
(15) 11.04.2005
(45) 11.04.2005
(54) Píliřová tvárnice
(28) 1
(73) Kvapil Jan, Ústí nad Labem, CZ
(72) Kvapil Jan, Ústí nad Labem, CZ

(55)

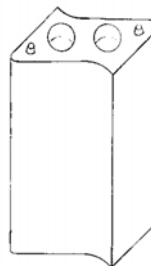

1.1

- (51) **25-01**
(11) 32741
(21) 2004-35624
(22) 02.12.2004
(15) 18.04.2005
(45) 18.04.2005
(54) Podélný nosník
(28) 1
(73) KOVONA SYSTEM, a. s., Karviná, CZ
(72) Wavreczka Jindřich Ing., Karviná, CZ
(74) Adolf Šimíček, Zřídelní 155, Ostrava - Lhotka, 72528

(55)

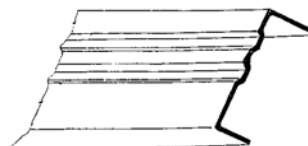

1.1

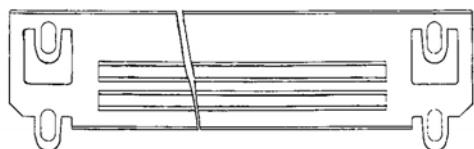

1.2

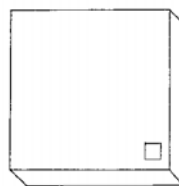

4.1



1.3

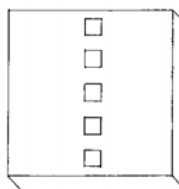

5.1

- (51) **25-01**
(11) 32760
(21) 2004-35455
(22) 11.08.2004
(15) 25.04.2005
(45) 25.04.2005
(54) Dlaždice
(28) 11
(73) Regner Zdeněk, Praha, CZ
(72) Regner Zdeněk, Praha, CZ
(55)

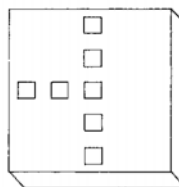

6.1

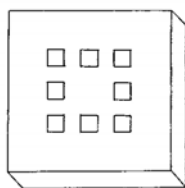

1.1

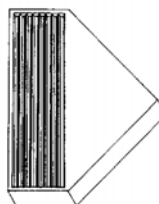

7.1

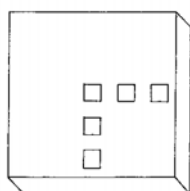

2.1

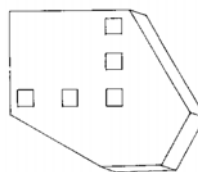

8.1

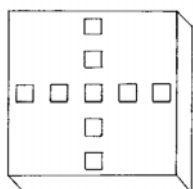

3.1

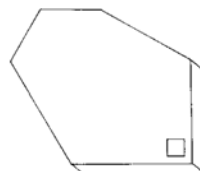

9.1

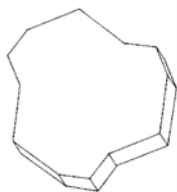

10.1

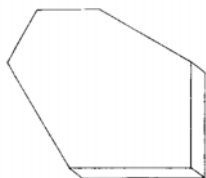

11.1

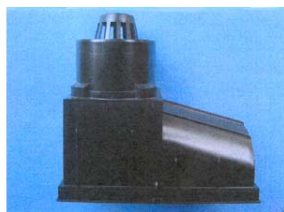

1.7

- (51) **25-03**
(11) 32743
(21) 2005-36027
(22) 29.03.2005
(15) 18.04.2005
(45) 18.04.2005
(54) Parkovací přístřešek
(28) 6
(73) VÁGNER - obchodní činnost s. r. o., Bruntál, CZ
(72) Vágner Marek, Bruntál, CZ
(55)

- (51) **25-02**
(11) 32769
(21) 2004-35544
(22) 05.10.2004
(15) 25.04.2005
(45) 25.04.2005
(54) Kanálová vpusť
(28) 1
(73) Chuděj Miroslav, Hutisko, CZ
(72) Chuděj Miroslav, Hutisko, CZ
(74) Ing. Pavel Nádvorník, Sokola Tůmy I, Ostrava, 70900
(55)

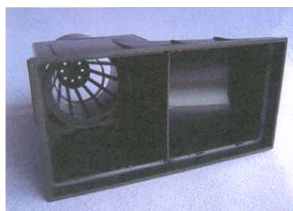

1.2

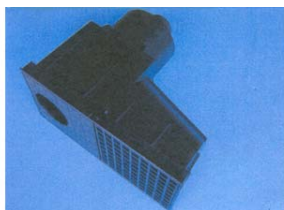

1.3

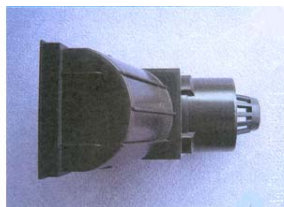

1.4

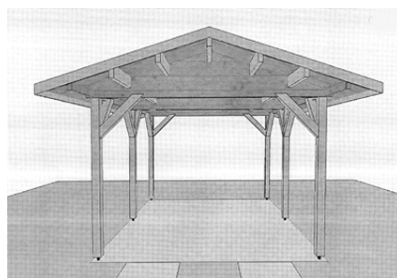

1.1

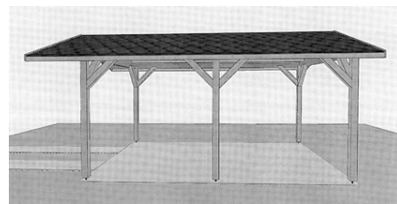

1.2

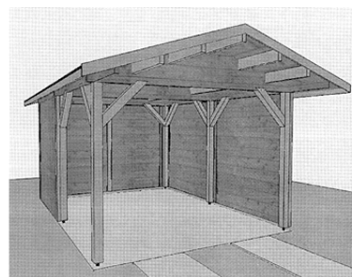

2.1

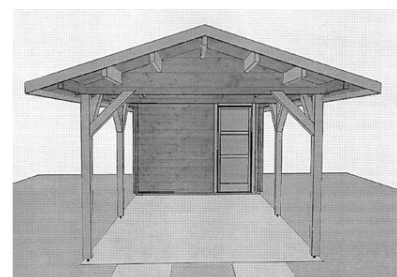

3.1

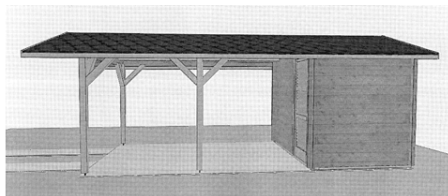

3.2

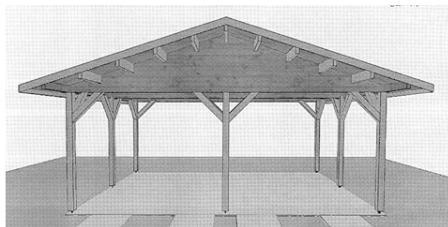

4.1

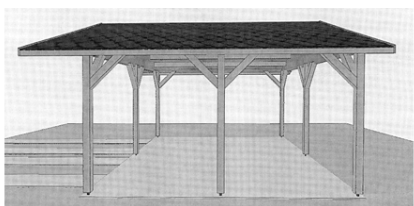

4.2

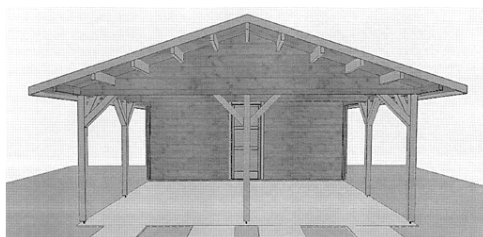

5.1

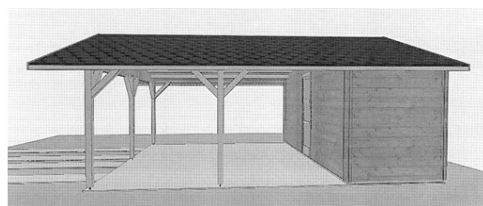

5.2

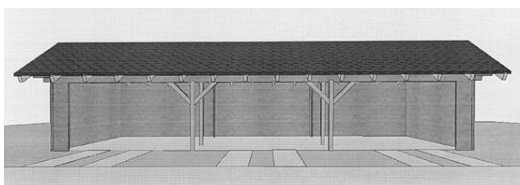

6.1

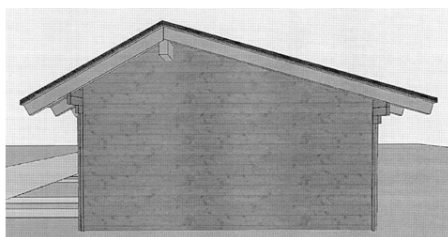

6.2

- (51) **25-03**
- (11) 32777
- (21) 2004-35591
- (22) 10.11.2004
- (15) 02.05.2005
- (45) 02.05.2005
- (54) Čistírna odpadních vod
- (28) 1
- (73) AQUA - STYL spol. s r. o., Prostějov, CZ
- (72) Tyl Josef, Lutín, CZ
- (55)



1.1



1.2



1.3



1.4



1.5



1.6



1.7



1.8



2.1



3.1



4.1

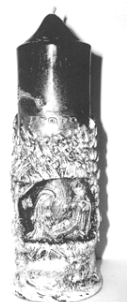

5.1



5.4

- (51) **26-04**
(11) 32756
(21) 2004-35570
(22) 26.10.2004
(15) 20.04.2005
(45) 20.04.2005
(54) Svička
(28) 19
(73) Jovkov Plamen, Praha, CZ
(72) Jovkov Plamen, Praha, CZ
(74) DMH - Machatová Marcela patentová a známková
kancelář, Mgr. Marcela Machatová, Pospíšilova 2, Praha
3, 13000
(55)



1.1



6.1



6.4



7.1



7.4



8.1



9.1



10.1



11.1



11.4



12.1



13.1



13.4



14.1



14.4



15.1



16.1



17.1



18.1



19.1

- (51) **28-03**
(11) 32744
(21) 2004-35173
(22) 11.03.2004
(15) 20.04.2005
(45) 20.04.2005
(54) Vysoušeč vlasů
(28) 1
(32) 12.09.2003
(31) 03 4391
(33) FR
(73) CALOR S.A.S., Lyon, FR
(72) Renault Fabrice, Lyon, FR
(74) Společná advokátní kancelář Vsetečka Zelený Švorčík
Kalenský a partneři, JUDr. Otakar Švorčík, Hálkova 2,
Praha 2, 12000

(55)

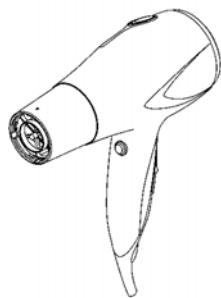

1.1

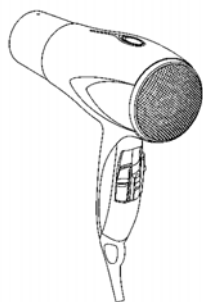

1.2

Seznam vlastníků zapsaných průmyslových vzorů

(73)	(11)	(51)	(73)	(11)	(51)
ABB s. r. o., Praha, CZ	32758	13-03	MUDr. Danica Nagyová - LUCIDUM - Centrum celostnej medicíny, Košice, SK	32778	09-03
ABI plus s. r. o., Kunštát, CZ	32728	14-01	NEOMA s. r. o., Velehrad, CZ	32745	05-99
ALFA PLASTIK, akciová společnost, Bruntál, CZ	32770	09-04	Pech Jiří, Strážek, CZ	32754	03-99
ALIMPEX FOOD a.s., Praha 9, CZ	32712	19-04	PERCOM spol. s r. o., Plzeň, CZ	32713	09-03
ANITA B s. r. o., Boskovice, CZ	32763	15-06	Procházka Robert, Kladno, CZ	32755	21-01
AQUA - STYL spol. s r. o., Prostějov, CZ	32777	25-03	Regner Zdeněk, Praha, CZ	32760	25-01
B. H. S. BOHEMIA, a. s., Praha, CZ	32742	02-04	Research In Motion Limited, Waterloo, CA	32738	14-03
Bobošík Pavel Ing., Praha, CZ	32717	07-01	Research In Motion Limited, Waterloo, CA	32739	14-03
Bobošík Pavel Ing., Praha, CZ	32718	07-01	Research In Motion Limited, Waterloo, CA	32740	14-03
Bobošík Pavel Ing., Praha, CZ	32773	07-01	S Laser, s. r. o., Uherské Hradiště, CZ	32736	12-11
Bureš René, Lázně Bohdaneč, CZ	32757	21-01	Swarovski Aktiengesellschaft, Triesen, LI	32724	11-02
CALOR S.A.S., Lyon, FR	32744	28-03	Šimík Petr, Zlín, CZ	32775	12-16
Chuděj Miroslav, Hutisko, CZ	32769	25-02	Šimík Petr, Zlín, CZ	32776	12-16
ČOKOLÁDOVNY FIKAR, s. r. o., Kuřim, CZ	32772	01-01, 09- 03	Škoda Auto a. s., Mladá Boleslav, CZ	32767	12-08
Friedl Petr, Praha, CZ	32719	21-01	Škoda Auto a. s., Mladá Boleslav, CZ	32768	12-16
Honus Tomáš, Kolín, CZ	32725	20-02	Špunar Robert, Životice, CZ	32737	12-99
INTEDOOR spol. s r. o., Cvikov, CZ	32720	06-04	Štreit Jiří, Prostějov, CZ	32749	08-08
Jarošová Valérie, Bechyně, CZ	32755	21-01	TEBO, a. s., Nová Včelnice, CZ	32764	19-07
Jovkov Plamen, Praha, CZ	32756	26-04	TECH-TRADE, spol. s r. o., Hodonín, CZ	32750	23-04
JPM International, Cardiff, GB	32733	21-03	Tekeli Jiří, Ostrava, CZ	32729	23-01
Jurica Pavel, Ostrava, CZ	32726	07-03	Thornton William, Ostrava, CZ	32765	09-06
Kavalír Jaroslav Ing., Praha, CZ	32734	10-01	TRIMILL, a. s., Zlín, CZ	32715	15-09
Kavalír Jaroslav Ing., Praha, CZ	32735	10-01	TRIMILL, a. s., Zlín, CZ	32716	15-09
KLIMO s. r. o., Klatovy, CZ	32753	09-01	TV PRODUCTS CZ s. r. o., Praha, CZ	32722	02-01
Kobrová Jitka, Semily, CZ	32771	11-02	TV PRODUCTS CZ s. r. o., Praha, CZ	32723	23-02
KONINKLIJKE PHILIPS ELECTRONICS N.V., Eindhoven, NL	32761	07-02	TV PRODUCTS CZ s. r. o., Praha, CZ	32732	19-08
KONINKLIJKE PHILIPS ELECTRONICS N.V., Eindhoven, NL	32762	07-02	UNILEVER N.V., Rotterdam, NL	32759	07-01
KOVAL, s. r. o., Beluša, SK	32748	06-03	VÁGNER - obchodní činnost s. r. o., Bruntál, CZ	32743	25-03
KOVONA SYSTEM, a. s., Karviná, CZ	32741	25-01	Valalíková Agáta, Třinec, CZ	32711	20-03
Králíček Jiří, Nový Bydžov, CZ	32766	21-01	Zavrták Ivan, Ostrava, CZ	32765	09-06
Kvapil Jan, Ústí nad Labem, CZ	32714	25-01	3DC s. r. o., Praha, CZ	32746	20-02
Liškutin Michal, Svitavy, CZ	32730	21-01	3DC s. r. o., Praha, CZ	32747	06-04
Litmas s. r. o., Tanvald, CZ	32731	15-09			
Litmas s. r. o., Tanvald, CZ	32752	15-09			
Lukášová Jana, Pardubice, CZ	32774	03-01			
Maleňák Martin, Ostrava, CZ	32727	06-13			
Maleňáková Emilie, Ostrava, CZ	32727	06-13			
Marek Cihlár - C & C filtr, Veselí nad Lužnicí, CZ	32751	20-02			
Milan Krivánek - Růžová čajovna, Praha, CZ	32721	09-03			
MIRJA, s. r. o., Želetice, CZ	32779	02-02			

Dodatková ochranná osvědčení pro léčiva a pro přípravky na ochranu rostlin**Podání žádosti o udělení osvědčení**

- (22) 11.04.2005
(21) SPC/CZ2005/76
(73) NOVARTIS AG, Basel, CH
(68) 294024
(54) Farmaceutická dávkovací forma pro podávání do gastrointestinálního traktu pacienta obsahující darifenacin a způsob její výroby
(92) EU/1/04/294/001 22.10.2004
(95) EMSELEX - darifenacin - hydrobromid 7,5 mg - tablety s prodlouženým uvolňováním - Perorální podání - Blistry

- (22) 25.04.2005
(21) SPC/CZ2005/77
(73) GENENTECH, INC., South San Francisco, CA, US
(68) 291047
(54) Farmaceutický prostředek obsahující antagonisty faktoru růstu vaskulárních endoteliálních buněk
(92) 56922 01 16.12.2004
(95) Avastin 100 mg/4 ml Avastin 400 mg/16 ml

Zastavení řízení a zamítnutí žádosti

- (21) SPC/CZ2004/67
(73) SCHERING CORPORATION, Kenilworth, NJ, US
(68) 281318
(54) Monohydrát 9 alfa, 21-dichlor-16 alfa-methyl-1,4-pregnadien-11 beta, 17 alfa-diol-3,20-dion-17-(2'-furoátu), způsob jeho přípravy a farmaceutický přípravek obsahující
(92) 30.06.2004
(95) NASONEX

Úřední rozhodnutí a oznámení

MK4A, MK4F

Zánik patentů a autorských osvědčení uplynutím doby platnosti

(11)	(21)	Int.Cl/(51)	(11)	(21)	Int.Cl/(51)
290512	1995-2420	7/F02D 41/16			

MM4A, MM4F

Zániky patentů a autorských osvědčení pro nezaplacení udržovacích poplatků

(11)	(21)	Int.Cl/(51)	(11)	(21)	Int.Cl/(51)
274683	1988-6511	5/C07C 69/40	288940	1997-720	7/B03B 5/02
274830	1988-6226	5/A61F 2/16	289030	1997-774	7/C12P 17/00
274968	1988-6730	5/G02C 7/04	289175	1996-953	7/B65D 33/10
274969	1988-6731	5/A61F 2/14	289192	1999-3579	7/A61B 5/091
274970	1988-6732	5/A61F 2/14	289413	1997-3079	7/E04G 1/20
275328	1989-5359	5/F15D 1/08	289641	1995-2375	7/A61K 47/48
275946	1988-6510	5/C07C 69/60	289652	1995-647	7/B29C 45/14
276575	1991-2771	5/B01D 46/52	289888	1999-3433	7/F16H 25/08
276766	1989-5543	5/D01H 5/26	290121	1995-998	7/B23K 11/31
279912	1990-4636	6/F27D 11/10	290206	1999-3577	7/B62M 11/14
280031	1992-1789	6/B60S 1/16	290227	1998-1183	7/B01D 11/04
281397	1990-4503	6/G01N 21/78	290364	1998-2860	7/E02D 29/14
281668	1991-2779	6/E03F 5/14	290528	1997-841	7/C08J 5/22
281919	1992-3069	6/D01H 9/02	290541	1996-2897	7/B60R 13/06
282631	1993-1837	6/C02F 9/00	290552	1996-1331	7/A61B 8/00
282766	1992-2728	6/H03G 7/00	290779	1996-3010	7/F02B 37/02
283086	1995-955	6/H01M 8/18	290795	2000-3531	7/D03C 13/00
283142	1994-648	6/D03D 47/34	290820	1995-2530	7/B29C 47/24
283169	1991-3036	6/D04B 15/78	290950	1994-2498	7/F16L 43/00
283192	1992-2945	6/D01D 5/34	291001	1997-2918	7/A23L 1/238
283383	1993-2041	6/D03D 49/04	291007	1996-2468	7/C11D 3/39
283473	1992-3065	6/C07D 231/14	291078	2000-1339	7/C21D 8/12
283497	1993-2176	6/D03D 49/04	291116	1999-954	7/B60R 21/26
283673	1995-954	6/H01M 8/04	291582	1996-1488	7/H02K 7/14
284015	1994-2199	6/B24B 21/18	291615	1998-1363	7/B65H 3/44
284219	1992-2884	6/B65H 54/34	291675	1997-3196	7/B65D 43/06
284301	1986-6429	6/C07F 9/6574	291854	1995-1163	7/H01B 1/22
284390	1993-1986	6/A61K 35/78	291905	1999-985	7/C07D 209/52
284442	1994-2375	6/D03D 47/34	291906	2001-1070	7/D21F 11/00
284887	1997-2761	6/H02K 15/02	292016	1994-751	7/C08L 95/00
284906	1993-1999	6/B65H 54/78	292051	1999-922	7/B65D 17/32
284907	1995-721	6/E04F 11/18	292210	1999-824	7/C07D 213/38
284909	1996-802	6/A41H 37/00	292250	1997-1051	7/B60H 1/03
284923	1991-3050	6/A61K 9/16	292301	1996-868	7/B60L 3/10
284929	1995-2504	6/E06B 3/66	292401	1998-3027	7/B41F 21/10
285038	1995-665	6/A23C 9/00	292461	1999-3253	7/B09C 1/06
285301	1996-2831	6/F16J 15/02	292480	1997-812	7/B65D 71/00
285474	1995-2445	6/B21D 53/24	292606	1996-2725	7/A01C 7/08
285542	1994-906	6/A61F 9/00	292664	1998-1014	7/E04D 13/02
285650	1991-2969	6/A61K 39/385	292790	1998-1703	7/B60T 8/26
285778	1990-4359	6/C07D 477/00	292932	2001-1015	7/B65D 65/14
285939	1995-1793	6/C12C 1/02	292968	1997-1153	7/F23N 5/20
285971	1993-1805	6/A01N 47/30	293118	2001-1237	7/A47J 43/04
285973	1995-1792	6/A47C 3/04	293150	1999-3651	7/F23C 9/00
286267	1995-346	7/C07D 205/08	293205	1999-1235	7/A61J 1/10
286392	1998-3200	7/B44C 5/04	293258	2001-2848	7/E04F 15/04
286545	1994-1356	7/D01H 9/18	293305	1999-1334	7/B65H 45/20
286650	1997-361	7/G11B 5/48	293685	1998-3314	7/F16F 9/00
286724	1994-2165	7/H05B 3/84	293693	1997-1052	7/B05D 1/38
286885	1996-2748	7/C07K 16/06	293696	1998-1583	7/C03B 11/12
286903	1994-978	7/G11B 5/60	293727	2000-2044	7/C07C 17/156
287182	1993-2078	7/B05B 5/03	293748	1999-183	7/C07C 29/70
287196	1997-88	7/G11B 17/02	293800	2000-2626	7/F02M 51/06
287238	1995-1109	7/B60S 1/20	293802	1993-1766	7/C07C 255/61
287491	1999-1138	7/F28D 19/04	293853	1998-3338	7/G01N 33/483
288006	1997-2873	7/E21D 9/10	293866	2000-2743	7/F02M 51/06
288045	1999-3226	7/G09F 3/02			
288300	1998-863	7/C08J 5/22			
288433	1996-3002	7/B60K 20/00			
288436	1997-996	7/C07K 5/06			
288534	1997-891	7/H04M 3/30			
288788	1995-1366	7/C07D 263/20			
288819	1994-2247	7/C07D 263/24			

MK1K

Zániky užitečných vzorů uplynutím doby platnosti

(11)	(21)	Int.Cl/(51)	(11)	(21)	Int.Cl/(51)
3312	1995-3791	6/A23C 9/12	10588	2000-11163	7/B65D 90/00
3477	1995-3826	6/B65G 39/00	10590	2000-11197	7/B65D 30/00
3480	1995-3833	6/B62D 63/08	10591	2000-11236	7/A63H 33/06
3526	1995-3793	6/F16G 11/14	10592	2000-11240	7/G01C 9/24
3529	1995-3813	6/B60D 1/06	10604	2000-11145	7/E04G 11/40
3532	1995-3836	6/F16L 15/04	10605	2000-11146	7/E04B 5/36
3536	1995-3856	6/E04H 17/14	10606	2000-11177	7/E04G 5/02
3537	1995-3859	6/B23Q 11/10	10607	2000-11178	7/E04G 1/24
3540	1995-3865	6/A61G 7/047	10608	2000-11194	7/C02F 3/12
3541	1995-3866	6/B21D 53/26	10609	2000-11196	7/C02F 1/40
3585	1995-3812	6/B03C 1/02	10612	2000-11231	7/F01C 1/22
3634	1995-3819	6/B60K 11/00	10613	2000-11235	7/A63C 5/044
3638	1995-3867	6/F16B 7/04	10615	2000-11249	7/A41D 19/015
3719	1995-3855	6/E04G 9/05	10625	2000-11193	7/C02F 3/14
3756	1995-3850	6/A47C 1/035	10626	2000-11200	7/B01D 3/10
3758	1995-3883	6/F42B 5/045	10627	2000-11201	7/C02F 1/46
3806	1995-3804	6/B62D 21/02	10630	2000-11220	7/A47B 77/00
4091	1995-3824	6/A43B 13/12	10631	2000-11225	7/A47G 29/00
4128	1995-3879	6/E21F 15/08	10641	2000-11198	7/A23L 1/29
6615	1997-7097	6/A21C 11/12	10642	2000-11212	7/E04F 15/18
6652	1997-7124	6/A47B 17/02	10677	2000-11162	7/B21B 39/00
6653	1997-7125	6/A47B 13/02	10683	2000-11242	7/C02F 1/52
6654	1997-7132	6/A61G 7/005	10712	2000-11129	7/E04C 3/34
6684	1997-7156	6/G01F 1/40	10713	2000-11130	7/E04H 12/12
6700	1997-7111	6/E21C 25/56	10714	2000-11232	7/E01H 1/08
6706	1997-7154	6/E01B 13/02	10715	2000-11233	7/A63H 27/26
6711	1997-7172	6/B60T 7/08	10716	2000-11254	7/C02F 3/12
6734	1997-7143	6/C08L 27/06	10730	2000-11185	7/C04B 14/04
6735	1997-7149	6/B42D 15/00	10746	2000-11213	7/E04F 11/16
6748	1997-7224	6/G02B 6/50	10790	2000-11187	7/C10H 17/00
6766	1997-7210	6/A23L 1/304	10791	2000-11238	7/E04F 11/16
6767	1997-7211	6/A23K 1/16	10792	2000-11243	7/B42D 3/00
6770	1997-7271	6/C12G 3/06	10793	2000-11246	7/F16B 12/10
6781	1997-7203	6/E05B 61/00	10848	2000-11128	7/B30B 15/34
6782	1997-7207	6/B60R 25/02	10851	2000-11190	7/B60R 25/06
6793	1997-7107	6/A47C 17/13	10853	2000-11205	7/B61D 17/00
6801	1997-7225	6/B65G 17/02	10854	2000-11206	7/B61D 17/00
6804	1997-7238	6/B62D 33/07	10855	2000-11224	7/B60D 1/01
6805	1997-7241	6/A01D 57/20	10856	2000-11250	7/F16P 7/00
6806	1997-7256	6/E04F 11/112	10857	2000-11255	7/E04B 1/32
6825	1997-7263	6/E01F 9/047	10858	2000-11261	7/B60P 3/00
6837	1997-7122	6/A47B 96/14	10885	2000-11219	7/B65D 85/30
6841	1997-7163	6/H05H 1/34	10938	2000-11247	7/F16B 12/12
6842	1997-7171	6/B66F 1/08	11008	2000-11134	7/G01N 33/52
6849	1997-7246	6/B23B 41/04	11009	2000-11135	7/G01N 33/52
6872	1997-7197	6/E04F 11/032	11046	2000-11140	7/A23L 2/00
6877	1997-7282	6/B66D 1/00	11093	2000-11152	7/A23G 3/00
6906	1997-7168	6/B01J 2/20	11375	2000-11209	7/G09B 9/08
6907	1997-7196	6/E04F 11/035	11376	2000-11418	7/A61K 31/431
6936	1997-7206	6/B65D 27/38	11589	2000-11208	7/G09B 9/08
6939	1997-7259	6/E04F 11/06	11972	2001-12588	7/F16M 1/08
6967	1997-7109	6/C04B 28/04			
7005	1997-7142	6/A47L 9/14			
7274	1997-7257	6/B28C 7/16			
7484	1997-7147	6/F28F 1/00			
7507	1997-7146	6/F24H 3/06			
10480	2000-11141	7/B61C 15/10			
10508	2000-11149	7/B61F 5/38			
10509	2000-11150	7/C07C 69/00			
10510	2000-11155	7/B61L 1/02			
10513	2000-11161	7/A63H 27/133			
10516	2000-11164	7/E05B 27/00			
10518	2000-11179	7/E05B 65/12			
10525	2000-11168	7/B24C 3/02			
10526	2000-11184	7/F04C 29/00			
10527	2000-11211	7/B62K 21/12			
10542	2000-11234	7/B62K 19/34			
10557	2000-11156	7/F27B 7/20			
10562	2000-11183	7/B65G 23/36			
10565	2000-11199	7/G09B 23/10			
10570	2000-11222	7/E05F 1/06			
10571	2000-11237	7/A45F 3/16			
10572	2000-11245	7/A43C 15/02			
10573	2000-11248	7/A47B 49/00			
10587	2000-11138	7/E04B 9/02			

MK4Q Zániky práva ze zapsaných průmyslových vzorů uplynutím doby ochrany

(11)	(21)	Int.Cl/(51)	(11)	(21)	Int.Cl/(51)
25163	1994-27729	5/09-05			
25527	1994-27741	6/12-08			
25676	1994-27814	6/09-01			
25713	1994-27800	6/23-01			
25772	1994-27743	6/21-01			
25812	1994-27780	6/21-01			
25815	1994-27783	6/21-01			
25825	1994-27793	6/21-01			
25826	1994-27794	6/21-01			
26041	1994-27834	6/12-15			
29150	1999-31931	7/21-03			
29212	1999-31921	7/04-01			
29269	1999-31933	7/09-01			
29270	1999-31940	7/04-02			
29271	1999-31941	7/04-02			
29272	1999-31945	7/28-99			
29274	1999-31983	7/26-05			
29285	1999-31935	7/10-02			
29311	1999-31949	7/19-08			
29324	1999-31923	7/09-01			
29325	1999-31944	7/11-01			
29337	1999-31948	7/19-08			
29341	1999-31942	7/06-01, 06-03, 06-04, 06-07			
29342	1999-31961	7/07-06			
29349	1999-31970	7/07-05			
29350	1999-31971	7/07-02			
29397	1999-31953	7/23-03			
29406	1999-31925	7/24-99			
29407	1999-31932	7/09-03			
29419	1999-31958	7/06-01			
29420	1999-31969	7/07-02			
29421	1999-31995	7/09-03			
29428	1999-31994	7/20-03			
29431	1999-31992	7/21-01			
29432	1999-31954	7/02-07			
29433	1999-31997	7/21-01			
29443	1999-31943	7/14-03			
29451	1999-31972	7/08-05			
29482	1999-31976	7/19-04			
29493	1999-31962	7/09-03			
29494	1999-31988	7/30-02			
29519	1999-31926	7/15-01			
29544	1999-31984	7/19-01			
29591	1999-31928	7/10-01			
29594	1999-31956	7/07-06			
29615	1999-31950	7/23-03			
29669	1999-31955	7/19-08			
29732	1999-31946	7/03-01			
29733	1999-31960	7/09-03			
29832	1999-31947	7/26-04			

MC3K**Výmazy užitečných vzorů**

(11)	9518
(21)	1999-9440
(22)	26.05.1999
(54)	Betonová směs pro výrobu protihlukových, zvukově pohltivých dílců 23.03.2005

Zápisy licenčních smluv do patentového rejstříku pro nabyvatele

- (11) 287823
 (73) Felcman Jaroslav, Raspenava, CZ
 Buňata Jaroslav, Sendražice 25, CZ
 Nabyvatel: Detecha, chemické výrobní družstvo,
 Husovo nám. 1208, Nové Město nad Metují, 54901,
 CZ
 Druh licence: výlučná
 Datum uzavření smlouvy: 19.11.2003
 Datum zápisu smlouvy: 09.06.2004
 Nabyvatel: BARVY A LAKY HOSTIVAŘ, a.s.,
 Štěrboholská 571, Praha 10, 10000, CZ
 Druh licence: výlučná
 Datum uzavření smlouvy: 15.01.2005
 Datum zápisu smlouvy: 12.04.2005
- (11) 294256
 (73) HŮLKA Miroslav, Ústí nad Orlicí, CZ
 Nabyvatel: Renova RAIL s.r.o., Pod Lesem 256,
 Ústí nad Orlicí, 56203, CZ
 Druh licence: nevýlučná
 Datum uzavření smlouvy: 10.12.2004
 Datum zápisu smlouvy: 18.04.2005

Zápisy licenčních smluv do rejstříku průmyslových vzorů pro nabyvatele

- (11) 26381
 (73) PULEC HOLDING A.S., Praha 9, CZ
 Nabyvatel: PULEC ZÁKUPY s.r.o., Nádražní 244,
 Zákupy, 47123, CZ
 Druh licence: výlučná
 Datum uzavření smlouvy: 15.03.2005
 Datum zápisu smlouvy: 07.04.2005
- (11) 26382
 (73) PULEC HOLDING A.S., Praha 9, CZ
 Nabyvatel: PULEC ZÁKUPY s.r.o., Nádražní 244,
 Zákupy, 47123, CZ
 Druh licence: výlučná
 Datum uzavření smlouvy: 15.03.2005
 Datum zápisu smlouvy: 07.04.2005
- (11) 26383
 (73) PULEC HOLDING A.S., Praha 9, CZ
 Nabyvatel: PULEC ZÁKUPY s.r.o., Nádražní 244,
 Zákupy, 47123, CZ
 Druh licence: výlučná
 Datum uzavření smlouvy: 15.03.2005
 Datum zápisu smlouvy: 07.04.2005

ND1K**První prodloužení doby platnosti užitečných vzorů**

- | | |
|--|---|
| (51) F 28 D 15/00 | (51) B 42 D 1/08, B 42 F 5/04 |
| (11) 10701 | (11) 11183 |
| (21) 2000-11400 | (21) 2001-11850 |
| (22) 23.11.2000 | (22) 02.04.2001 |
| (73) Mittal Steel Ostrava a.s., Ostrava, CZ | (73) MAREŠ Vlastimil, Litenčice, CZ |
| (54) Zařízení pro chlazení zrnitých a prachových materiálů | (54) Herbářová stránka, zvláště pro dekorativní a estetické doplňky |
| (51) C 22 B 1/00 | (51) F 17 D 3/16 |
| (11) 10702 | (11) 11203 |
| (21) 2000-11401 | (21) 2001-11866 |
| (22) 23.11.2000 | (22) 04.04.2001 |
| (73) Mittal Steel Ostrava a.s., Ostrava, CZ | (73) CIMALA Jiří, Ostrava, CZ |
| (54) Zařízení pro zchlazování produktu termické úpravy odpadů obsahujících okuje a jeho dopravu k dalšímu zpracování | (54) Baterie odlučovačů nečistot se společnou sběrnou nádobou |
| (51) B 42 D 9/00 | (51) G 01 J 1/16, G 01 J 1/04 |
| (11) 11164 | (11) 11243 |
| (21) 2001-11684 | (21) 2001-11894 |
| (22) 16.02.2001 | (22) 09.04.2001 |
| (73) MOON LIGHT S.R.O., Praha, CZ | (73) BRODA Petr Ing., Karviná, CZ |
| (54) Záložka k založení stránek publikací | (54) Detektor optického záření |

(51) B 65 G 39/02, B 65 G 39/00	(51) E 04 B 7/16, E 04 H 4/08
(11) 11262	(11) 11466
(21) 2001-11873	(21) 2001-11933
(22) 05.04.2001	(22) 23.04.2001
(73) TRANZA, A.S., Břeclav, CZ	(73) KUBÍK Stanislav, Brno, CZ
(54) Válečky pro pásové dopravníky	(54) Pohyblivé zastřešení
(51) G 09 F 3/00	(51) F 03 B 5/00, F 03 B 13/00
(11) 11263	(11) 11469
(21) 2001-11874	(21) 2001-12046
(22) 05.04.2001	(22) 31.05.2001
(73) BALAKOM, A.S., Opava, CZ	(73) SEDLÁČEK Miroslav, Praha, CZ
(54) Identifikační označení barevných nátěrových hmot v obalu	(54) HOSTIN Stanislav, Bratislava, SK Odvalovací tekutinový stroj
(51) H 02 K 19/12	(51) A 61 N 5/00, A 61 N 5/06
(11) 11273	(11) 11564
(21) 2001-11928	(21) 2001-11948
(22) 20.04.2001	(22) 26.04.2001
(73) HAJIČ Jan, Borovany, CZ	(73) PRŮCHOVÁ Jiřina, Praha, CZ
(54) PORKRISTL Milan, České Budějovice, CZ	(54) Prostředek pro restaurování přirozené elektromagnetické energie lidského, zvířecího, rostlinného nebo buněčného organismu, zejména v prostředí elektromagnetického smogu a rezonančních polí
(51) B 60 R 13/08	(51) E 04 B 2/74
(11) 11285	(11) 11626
(21) 2001-11960	(21) 2001-11700
(22) 02.05.2001	(22) 21.02.2001
(73) KUBAŠČÍK Jan, Veltrusy, CZ	(73) Knauf Gips KG, Iphofen, DE
(54) Odhlučňovací panel	(54) Profilová stojka pro montážní stěnu tlumící zvuk
(51) H 03 K 17/51	(51) G 09 F 19/00, G 09 F 19/14
(11) 11323	(11) 11703
(21) 2001-11966	(21) 2001-12243
(22) 04.05.2001	(22) 01.08.2001
(73) VÁŇA Marian Ing., Klatovy, CZ	(73) Ing. Albín JAKL, CSc. AVEX, Praha 7, CZ
(54) Přepínací elektronické relé	(54) Zařízení pro přenos velkoplošných informací
(51) B 30 B 11/02, C 22 B 1/242	(51) F 24 D 15/00
(11) 11350	(11) 11810
(21) 2001-11999	(21) 2001-11959
(22) 17.05.2001	(22) 02.05.2001
(73) JANICZEK Pavel, Třinec, CZ	(73) MINIB, s.r.o., Praha 6, CZ
(54) Zařízení pro výrobu průmyslových briquet	(54) Zařízení k teplovzdušnému vytápění prostorů
(51) A 01 D 34/73, A 01 D 34/71 // A 01 D 101:00	(51) B 65 D 77/02, B 65 D 85/34
(11) 11358	(11) 11837
(21) 2001-12038	(21) 2001-11947
(22) 29.05.2001	(22) 26.04.2001
(73) WISCONSIN ENGINEERING CZ, S.R.O., Praha, CZ	(73) VRASPÍR Roman, Úvalno, CZ
(54) Žací nůž trávnickového žacího stroje	(54) Balení sušených ovočných lupínků
(51) F 24 F 13/28, B 01 D 27/08	(51) B 03 C 7/08
(11) 11381	(11) 11866
(21) 2001-11889	(21) 2001-12644
(22) 06.04.2001	(22) 12.12.2001
(73) Jan Fencl s.r.o., Nechanice, CZ	(73) Z V V Z A.S., Milevsko, CZ
(54) Kapsový vzduchotechnický filtr	(54) Výztužný spoj usazovací elektrody s oklepávacím trámcem
(51) E 04 H 17/18, E 04 H 17/16, E 04 H 17/14, E 04 H 17/22	(51) B 03 C 7/08
(11) 11385	(11) 11867
(21) 2001-11969	(21) 2001-12645
(22) 07.05.2001	(22) 12.12.2001
(73) VOKD A.S., Ostrava, CZ	(73) Z V V Z A.S., Milevsko, CZ
(54) Plotový systém	(54) Zařízení pro zavěšení usazovacích elektrod
(51) A 42 B 1/00, A 42 B 1/06, A 42 B 3/04, A 41 D 13/12	(51) B 23 B 47/24, B 23 B 49/00
(11) 11427	(11) 11885
(21) 2001-11956	(21) 2001-12557
(22) 30.04.2001	(22) 21.11.2001
(73) HRDINOVÁ Lenka ing., Šumperk, CZ	(73) PETR KREISSL - TIVO, Milevsko, CZ
(54) Pokrývka hlavy	(54) Hlavička řezných nástrojů

- (51) G 09 F 19/18, G 09 F 9/00, G 06 F 19/00
(11) 11928
(21) 2001-12624
(22) 08.06.2001
(73) SWIFT HOLDING A.S., Praha, CZ
(54) Zařízení pro komunikaci s cestujícími ve veřejné dopravě
- (51) B 65 G 21/08, B 65 G 21/20
(11) 11985
(21) 2001-12637
(22) 12.12.2001
(73) KOOL TRADING, SPOL. S R.O., Třešť, CZ
(54) Úchyt segmentu krytu pásového dopravníku
- (51) C 09 D 5/08, C 09 D 163/00, C 08 K 3/22, C 08 K 3/34
(11) 12029
(21) 2001-12441
(22) 12.10.2001
(73) PORADENSTVÍ A KONZULTACE V OBLASTI APLIKOVANÉ CHEMIE, Plzeň, CZ
(54) Nátěrová hmota pro povrchovou úpravu materiálů
- (51) B 07 B 13/075
(11) 12063
(21) 2001-12702
(22) 31.12.2001
(73) KOOL TRADING, SPOL. S R. O., Třešť, CZ
(54) Rotační odhliňovač a zapojení jeho pohonné jednotky
- (51) B 65 D 5/00, B 65 D 5/74
(11) 12133
(21) 2001-11990
(22) 14.05.2001
(73) BRITISH AMERICAN TOBACCO, London, GB
(54) Krabička na cigarety uzpůsobená pro otevření jednou rukou
- (51) A 44 B 6/00, A 44 C 1/00
(11) 12179
(21) 2001-12318
(22) 30.08.2001
(73) ZNAK MALÁ SKÁLA, Malá Skála, CZ
(54) Klips, zejména pro upevňování znaku k lemu oděvu
- (51) A 23 L 2/00
(11) 12546
(21) 2002-12965
(22) 27.03.2002
(73) KÁNTOR Mikuláš, Nitra, SK
(54) Nealkoholické kolové nápoje v barevných provedeních
- (51) E 04 F 13/06, E 06 B 1/62, E 04 G 21/30
(11) 14868
(21) 2004-15535
(22) 16.05.2001
(73) LEHRHUBER Konrad, Geisenhausen, DE
(54) Profilová lišta pro vytvoření přechodu
- (51) B 05 B 7/04
(11) 14882
(21) 2004-15559
(22) 11.04.2001
(73) Chrobák Julius, Košice, SK
(54) Zařízení na zvýšení dostřiku kontinuálního aerosolového paprsku
- (51) B 05 B 7/04
(11) 14883
(21) 2004-15560
(22) 11.04.2001
(73) Chrobák Julius, Košice, SK
(54) Zařízení na výrobu aerosolu

ND1K

Druhé prodloužení doby platnosti užitečných vzorů

(51) G 01 N 27/30	(51) B 03 C 3/86, B 03 C 3/34
(11) 6815	(11) 7439
(21) 1997-7103	(21) 1998-7923
(22) 02.09.1997	(22) 16.04.1998
(73) NOVOTNÝ Ladislav doc. Dr. Ing. CSc., Praha, CZ	(73) ZVVZ A. S. MILEVSKO, Milevsko, CZ
(54) Konstrukce obnovovatelné elektrody rtuť/stříbro (Hg/Ag-elektrody)	(54) Zařízení pro ochranu izolátorů v elektrostatických odlučovačích
(51) G 01 N 27/00	(51) A 47 C 19/12, A 47 C 17/52
(11) 6981	(11) 7617
(21) 1997-7188	(21) 1998-8155
(22) 22.09.1997	(22) 11.06.1998
(73) NOVOTNÝ Ladislav doc. Dr. Ing. CSc., Praha, CZ	(73) KALÁBEK Zdeněk, Kovalovice, CZ
(54) Zařízení k určování mezifázových napětí a dějů na rozhraní tekutina/tekutina	(54) Rozkládací postel
(51) G 01 N 27/34	(51) B 23 D 1/26
(11) 6982	(11) 7740
(21) 1997-7189	(21) 1998-7857
(22) 22.09.1997	(22) 02.04.1998
(73) Lellák Jan RNDr. PhD., Praha 10, CZ	(73) VÍTKOVICE STEEL, A.S., Ostrava, CZ
(54) Elektrokapilární a analytické zařízení k elektrokapilárním měřením, měřením doby kapky a veličin souvisejících	(54) Zařízení pro čištění ořepů plochého materiálu v dráze valníku
(51) G 01 N 27/30	(51) B 65 G 47/02
(11) 6983	(11) 7784
(21) 1997-7191	(21) 1998-7973
(22) 22.09.1997	(22) 27.04.1998
(73) NOVOTNÝ Ladislav doc. Dr. Ing. CSc., Praha, CZ	(73) DULABO SPOL. S R. O., Chrudim, CZ
(54) Zapojení k provádění polem řízené polarizace nebo obnovování elektrod či rozhraní fází	(54) Pojezdové ústrojí násypky pásového dopravníku
(51) G 01 N 27/40	(51) E 02 F 3/28
(11) 6984	(11) 7809
(21) 1997-7192	(21) 1998-7965
(22) 22.09.1997	(22) 24.04.1998
(73) Novotný Ladislav doc. Dr. Ing. DrSc., Praha 10, CZ	(73) STAVEBNÍ A SILNIČNÍ STROJE S.R.O., Most, CZ
(54) Konstrukce elektrod s časově řízeným povrchem	(54) Zařízení na čištění prostorů kolem a pod dopravníky dálkové pasové dopravy
(51) G 01 N 27/00	(51) B 23 Q 11/08
(11) 6985	(11) 8184
(21) 1997-7193	(21) 1998-7956
(22) 22.09.1997	(22) 23.04.1998
(73) NOVOTNÝ Ladislav doc. Dr. Ing. CSc., Praha, CZ	(73) KOVOSVIT MAS, A.S., Sezimovo Ústí, CZ
(54) Zařízení k určování mezifázových napětí tekutina/tekutina za polarizace polem	(54) Uložení posuvného krytu
(51) G 09 F 7/02	(51) B 03 C 3/40
(11) 7241	(11) 8195
(21) 1998-7709	(21) 1998-8681
(22) 25.02.1998	(22) 16.11.1998
(73) KADLEC Juraj Ing. arch., Brno, CZ	(73) ZVVZ A. S., Milevsko, CZ
(54) Držák rámu nosiče obrazového útvaru	(54) Usazovací elektroda, zejména pro elektrostatické odlučovače
(51) F 28 D 1/04	(51) C 10 L 1/08
(11) 7374	(11) 9245
(21) 1998-7896	(21) 1999-9267
(22) 10.04.1998	(22) 15.04.1999
(73) ŽIVNÝ Milan Ing., Náměšť na Hané, CZ	(73) ZAJÍČEK Jaroslav, Vlašim, CZ
(54) Článek tělesa ústředního topení	(54) Palivo pro vznětové motory
(51) B 65 D 85/72	(51) E 01 B 27/06
(11) 7394	(11) 11641
(21) 1998-7915	(21) 2001-12219
(22) 15.04.1998	(22) 01.07.1998
(73) PRIBINA, S. R. O., Přibyslav - Hesov, CZ	(73) MTH PRAHA A. S., MECHANIZACE TRAŤOVÉHO HOSPODÁŘSTVÍ, Praha, CZ
(54) Nádoba na smetanové a tvarohové krémy a jogurty	(54) Zařízení na úpravu lože železniční koleje

ND4Q

První obnovy doby ochrany průmyslových vzorů

(51)	02-02	(51)	09-01
(11)	29585	(11)	29979
(21)	2000-32391	(21)	2000-32473
(22)	30.03.2000	(22)	04.05.2000
(54)	Tričko	(54)	Nádobka pro deodorant
(51)	19-01	(51)	15-03
(11)	29654	(11)	29989
(21)	2000-32389	(21)	2000-32406
(22)	29.03.2000	(22)	07.04.2000
(54)	Přední strana obálky s odpovědním dokladem nebo doručenkou	(54)	Dvoububnová rotační sekačka
(51)	09-01	(51)	07-01
(11)	29661	(11)	30008
(21)	2000-32396	(21)	2000-32659
(22)	03.04.2000	(22)	18.07.2000
(54)	Lahev	(54)	Sklenice na pivo
(51)	11-02	(51)	02-02
(11)	29684	(11)	30716
(21)	2000-32302	(21)	2000-32601
(22)	18.02.2000	(22)	21.06.2000
(54)	Figurka	(54)	Pracovní oděv
(51)	08-05	(51)	25-02
(11)	29686	(11)	30808
(21)	2000-32308	(21)	2000-32387
(22)	24.02.2000	(22)	29.03.2000
(54)	Držadlo malířského válečku	(54)	Vrata
(51)	07-07		
(11)	29768		
(21)	2000-32452		
(22)	28.04.2000		
(54)	Nádoba		
(51)	07-07		
(11)	29769		
(21)	2000-32457		
(22)	28.04.2000		
(54)	Spodní uzávěr nádoby - dno		
(51)	24-02		
(11)	29782		
(21)	2000-32398		
(22)	04.04.2000		
(54)	Zavaděč pro inseminaci prasníc		
(51)	07-01		
(11)	29789		
(21)	2000-32455		
(22)	28.04.2000		
(54)	Víčko na hrnek s hubičkou		
(51)	09-01		
(11)	29852		
(21)	2000-32404		
(22)	06.04.2000		
(54)	Láhev pro sportovce		
(51)	01-01		
(11)	29866		
(21)	2000-32447		
(22)	27.04.2000		
(54)	Nanuk		
(51)	15-05		
(11)	29954		
(21)	2000-32636		
(22)	07.07.2000		
(54)	Mycí přístroj na sklenice a jeho nádoba		

ND4Q**Druhé obnovy doby ochrany průmyslových vzorů**

- (51) 25-01
 (11) 26184
 (21) 1995-28485
 (22) 15.06.1995
 (54) Distanční prvek
- (51) 25-01
 (11) 26185
 (21) 1995-28486
 (22) 15.06.1995
 (54) Konzola
- (51) 09-03
 (11) 26763
 (21) 1995-28778
 (22) 08.11.1995
 (54) Mobilní zásobník, zejména pro suchou maltovinovou směs

PD4A**Převod práv a ostatní změny majitelů patentů**

- | | |
|---|---|
| (11) 281555 | (11) 290534 |
| (21) 1992-2777 | (21) 1993-229 |
| (73) BP AMOCO CORPORATION, Chicago, IL, US | (73) Cade Struktur Corporation, Vancouver, CA |
| (11) 281555 | (11) 290534 |
| (21) 1992-2777 | (21) 1993-229 |
| (73) BP CORPORATION NORTH AMERICA INC., Warrenville, IL, US | (73) Jagotec AG, MuttENZ, CH |
| (11) 281555 | (11) 290637 |
| (21) 1992-2777 | (21) 1993-230 |
| (73) Propex Fabrics Inc., Austell, GA, US | (73) Cade Struktur Corporation, Vancouver, CA |
| (11) 284903 | (11) 290637 |
| (21) 1995-3028 | (21) 1993-230 |
| (73) GENCELL S.A.S., Vitry sur Seine, FR | (73) Jagotec AG, MuttENZ, CH |
| (11) 284903 | (11) 291016 |
| (21) 1995-3028 | (21) 2001-3139 |
| (73) CENTELION, Vitry sur Seine, FR | (73) LASSELSBERGER, a.s., Plzeň, CZ |
| (11) 285681 | (11) 291439 |
| (21) 1997-407 | (21) 1999-3299 |
| (73) VIATRIS GMBH & CO. KG, Bad Homburg, DE | (73) MERITOR DO BRASIL LTDA, Limeira, BR |
| (11) 287340 | (11) 291439 |
| (21) 1998-1317 | (21) 1999-3299 |
| (73) Moeller GmbH, Bonn, DE | (73) ARVIN EXHAUST DO BRASIL LTDA, Cambuí, BR |
| (11) 287340 | (11) 291439 |
| (21) 1998-1317 | (21) 1999-3299 |
| (73) Siemens Aktiengesellschaft, München, DE | (73) ARVINMERITOR DO BRASISISTEMAS AUTOMOTIVOS LTDA LTDA, Limeira, BR |
| (11) 288292 | (11) 291832 |
| (21) 1990-4598 | (21) 1998-1350 |
| (73) Cade Struktur Corporation, Vancouver, CA | (73) VAI Finland Ltd., Oulu, FI |
| (11) 288292 | (11) 291941 |
| (21) 1990-4598 | (21) 2000-2939 |
| (73) Jagotec AG, MuttENZ, CH | (73) VIATRIS GMBH & CO. KG, Bad Homburg, DE |
| (11) 288986 | (11) 292003 |
| (21) 1995-662 | (21) 1999-2209 |
| (73) Cade Struktur Corporation, Vancouver, CA | (73) MULTIGASTRO s.r.o., Praha 4, CZ |
| (11) 288986 | (11) 292282 |
| (21) 1995-662 | (21) 1999-4081 |
| (73) Jagotec AG, MuttENZ, CH | (73) KNOLL GmbH, Ludwigshafen, DE |
| (11) 289040 | (11) 292282 |
| (21) 1996-465 | (21) 1999-4081 |
| (73) VIATRIS GMBH & CO. KG, Bad Homburg, DE | (73) ABBOT GmbH, Wiesbaden, DE |

- (11) 292282
 (21) 1999-4081
 (73) ABBOTT GmbH & Co. KG, Wiesbaden, DE
- (11) 292282
 (21) 1999-4081
 (73) Aesica Pharmaceuticals Ltd., Cramlington, GB
- (11) 292568
 (21) 1997-3265
 (73) Kömmerling Chemische Fabrik GmbH, Pirmasens, DE
- (11) 293552
 (21) 1999-1288
 (73) James Hardie International Finance B.V., Amsterdam, NL
- (11) 293698
 (21) 2000-1114
 (73) LASSELSBERGER, a.s., Plzeň, CZ
- (11) 293777
 (21) 1999-1054
 (73) SHM, S. R. O., Nový Malín, CZ
- (11) 293777
 (21) 1999-1054
 (73) SHM, S. R. O., Šumperk, CZ
- (11) 294024
 (21) 1998-732
 (73) NOVARTIS AG, Basel, CH
- (11) 294338
 (21) 1997-2554
 (73) GENCELL S.A.S., Vitry sur Seine, FR
- (11) 294338
 (21) 1997-2554
 (73) CENTELION, Vitry sur Seine, FR
- (11) 294525
 (21) 1998-788
 (73) GENCELL S.A.S., Vitry sur Seine, FR
- (11) 294525
 (21) 1998-788
 (73) CENTELION, Vitry sur Seine, FR
- (11) 294818
 (21) 2004-99
 (73) LASSELSBERGER, a. s., Plzeň, CZ

PD1K**Převod práv a ostatní změny majitelů užitečných vzorů**

- | | |
|---|--------------------------------------|
| (11) 6984 | (11) 11975 |
| (21) 1997-7192 | (21) 2001-12599 |
| (73) Novotný Ladislav doc. Dr. Ing. DrSc., Praha 10, CZ | (73) ALLEGRO s.r.o., Černošice I, CZ |
| (11) 7531 | (11) 11976 |
| (21) 1998-7895 | (21) 2001-12600 |
| (73) NOVING s.r.o., Ostrava-Vitkovice, CZ | (73) SOKER-CZ, S.R.O., Kladno, CZ |
| (11) 11289 | (11) 11976 |
| (21) 2001-11628 | (21) 2001-12600 |
| (73) Matyáš Antonín, Plzeň, CZ | (73) ALLEGRO s.r.o., Černošice I, CZ |
| (11) 11290 | (11) 12546 |
| (21) 2001-11629 | (21) 2002-12965 |
| (73) Matyáš Antonín, Plzeň, CZ | (73) KÁNTOR Mikuláš, Nitra, SK |
| (11) 11381 | (11) 12876 |
| (21) 2001-11889 | (21) 2002-13663 |
| (73) Jan Fencel s.r.o., Nechanice, CZ | (73) RWE Transgas, a.s., Praha, CZ |
| (11) 11975 | (11) 13048 |
| (21) 2001-12599 | (21) 2002-13333 |
| (73) SOKER-CZ, S.R.O., Kladno, CZ | (73) Matyáš Antonín, Plzeň, CZ |

- (11) 13420
(21) 2003-14237
(73) EVVA-Werk, Spezialerzeugung von Zylinder- und Sicherheitsschlössern Gesellschaft m.b.H.& Co. KG, Wien, AT
- (11) 13649
(21) 2003-14417
(73) Výzkumný ústav pro hnědé uhlí a.s., Most, CZ
- (11) 13683
(21) 2003-14347
(73) PRAGOLAKTOS, a.s., Praha 9, CZ
- (11) 13683
(21) 2003-14347
(73) ALIMPEX FOOD a.s., Praha 9, CZ
- (11) 14709
(21) 2004-15313
(73) Matyáš Antonín, Plzeň, CZ

PD4Q**Převod práv a ostatní změny vlastníků průmyslových vzorů**

- (11) 26381
(21) 1995-28334
(73) PULEC HOLDING A.S., Praha 9, CZ
- (11) 26382
(21) 1995-28335
(73) PULEC HOLDING A.S., Praha 9, CZ
- (11) 26383
(21) 1995-28336
(73) PULEC HOLDING A.S., Praha 9, CZ
- (11) 26465
(21) 1995-28503
(73) BONGRAIN S.A., Viroflay, FR
- (11) 29064
(21) 1998-31309
(73) MD logistika, a.s., Dašice v Čechách, CZ
- (11) 29661
(21) 2000-32396
(73) Poděbradka, a.s., Poděbrady, CZ
- (11) 30407
(21) 2001-33033
(73) Matyáš Antonín, Plzeň, CZ
- (11) 31247
(21) 2002-33933
(73) PRAGOLAKTOS, a.s., Praha 9, CZ
- (11) 31247
(21) 2002-33933
(73) ALIMPEX FOOD a.s., Praha 9, CZ
- (11) 31249
(21) 2002-33987
(73) PRAGOLAKTOS, a.s., Praha 9, CZ
- (11) 31249
(21) 2002-33987
(73) ALIMPEX FOOD a.s., Praha 9, CZ
- (11) 31335
(21) 2002-34206
(73) CEBAL S.A.S, Gennevilliers, FR
- (11) 31335
(21) 2002-34206
(73) CEBAL AEROSOL FRANCE, Chatillon en Michaille, FR
- (11) 32590
(21) 2004-35328
(73) MD logistika, a.s., Dašice v Čechách, CZ

QA9A**Nabídka licence**

- (73) SÝKORA František Ing., Ostrava, CZ
(11) 295171
(54) Třízonový zplyňovač biomasy rostlinného původu s obchvatem
- (73) VOLÁK Vojtěch Ing., České Budějovice, CZ
(11) 295269
(54) Způsob zahušťování průmyslových kalů, zejména mixerovou a vápencovou flotací
- (73) PETER GFK SPOL. S R. O., Dvůr Králové nad Labem, CZ
(11) 295293
(54) Závěs dveří, obzvláště pro motorová vozidla

Druhé prodloužení doby platnosti zápisu utajovaného užitého vzoru

(51) E 05 B, E 05 G
(11) 7
(21) 1998-8467
(22) 11.09.1998

Změny v rejstříku patentových zástupců

Do rejstříku patentových zástupců byli zapsáni noví patentoví zástupci:

Jméno	ke dni	registrační číslo
Mgr. Miroslav Černý	13.4.2005	372
Ing. Martina Mulcahy	1.5.2005	373

Z rejstříku patentových zástupců byly vyškrtnuty:

Jméno	ke dni	registrační číslo
Ing. Jana Kotíková	26.4.2005	188
JUDr. Andrea Machatová	6.5.2005	345

Obsah kapitol ve věstníku č. 6 - 2005

Přehled číselných INID kódů pro označování bibliografických dat	2
Přehled kapitol	3
Kódy pro označování zemí	6
Zamítnuté a částečně zamítnuté přihlášky ochranných známek	7
Přehled zveřejněných přihlášek ochranných známek	13
Zveřejněné přihlášky ochranných známek	14
Zamítnuté a částečně zamítnuté přihlášky ochranných známek po zveřejnění	194
Zamítnuté námitky	196
Přehled zápisů ochranných známek bez změny ve vztahu ke zveřejněným přihláškám	197
Zápisy ochranných známek bez změny ve vztahu ke zveřejněným přihláškám	198
Přehled zápisů ochranných známek se změnou ve vztahu ke zveřejněným přihláškám	261
Zápisy ochranných známek se změnou ve vztahu ke zveřejněným přihláškám	262
Zápisy licenčních smluv k ochranným známkám	263
Zápisy licenčních smluv k mezinárodně zapsaným ochranným známkám	266
Ochranné známky zrušené a prohlášené za neplatné	267
Přehled obnov zápisů ochranných známek	268
Obnovy zápisů ochranných známek	269
Zániky ochranných známek uplynutím doby platnosti	320
Vzdání se práv k ochranné známce	321
Úpravy ve znění/vyobrazení ochranných známek a seznamu výrobků a služeb	323
Změny vlastníků ochranných známek	324
Změny vlastníků ochranných známek pro část výrobků nebo služeb	
Změny v údajích o vlastnicích chranných známek	331
Prominutí zmeškané lhůty	
Ostatní rozhodné údaje a úřední opravy	339
Označení původu/zeměpisná označení	
Přehled zveřejněných přihlášek barevných ochranných známek	I
Zveřejněné přihlášky ochranných známek - barevná vyobrazení	II

CONTENTS

Survey of the INID codes for identification of bibliographic data	2
Survey of the chapters	3
Codes of the states	6
Refused or partially refused trademark applications before publication	7
Survey of the published trademark applications	13
Published trademark applications	14
Refused or partially refused trademark applications after publication	194
Rejected oppositions	196
Survey of the trademark registrations without change in relation to published applications	197
Registrations of trademarks without change in relation to published applications	198
Survey of the trademark registrations with change in relation to published applications	261
Registrations of trademarks with change in relation to published applications	262
Recording of licence contracts concerning trademarks	263
Recording of licence contracts concerning internationally registered trademarks	
Trademarks cancelled and declared invalid	267
Survey of the renewals of trademark registrations	268
Renewals of trademark registrations	269
Laps of trademarks due to expiration of the period of protection	320
Surrender of the right to the trademark	321
Changes in the wording/reproduction of the trademarks and the list of goods and services	323
Changes in the ownership of the trademarks	324
Changes in the ownership of the trademarks for a part of goods and services	
Amendments in the data concerning trademark holders	331
Excuse of failure to comply with a time limit	
Other relevant data and official rectifications	339
Appellations of origin/geographical indications	
Survey of the published applications of the coloured trademarks	I
Published trademark applications - coloured reproductions	II

Číselné INID kódy pro označování bibliografických dat

Číselné INID kódy pro označování bibliografických dat ochranných známek

- (111) Číslo zápisu ochranné známky (registrace)
- (151) Datum zápisu ochranné známky
- (210) Číslo přihlášky ochranné známky (spisu)
- (220) Datum podání přihlášky
- (320) Datum vzniku práva přednosti
- (442) Datum zveřejnění přihlášky po průzkumu
- (450) Datum zveřejnění zápisu ochranné známky ve Věstníku
- (510) Seznam výrobků a služeb
- (511) Číslo třídy výrobků a služeb
- (526) Omezení rozsahu ochrany o prvek
- (540) Znění nebo vyobrazení ochranné známky
- (551) Kolektivní ochranná známka
- (554) Prostorová ochranná známka
- (558) Ochranná známka tvořená pouze barvou nebo kombinací barev
- (583) Datum právní moci rozhodnutí/výsledek rozhodnutí
- (591) Údaje o barevnosti ochranné známky
- (730) Přihlašovatel/vlastník ochranné známky
- (740) Zástupce
- (811) Mezinárodní číslo zápisu ochranné známky
- (890) Kód státu ochrany mezinárodní ochranné známky

INID codes and minimum required for the identification of bibliographics data relating to marks

- (111) Number of registration
- (151) Date of the registration
- (210) Number of the application
- (220) Date of filing of the application
- (320) Date of the first application
- (442) Date of the publication of the examined application
- (450) Date of publication of the registration
- (510) List of goods and/or services
- (511) Number of the class of goods and/or services
- (526) Disclaimer
- (540) Reproduction of the mark
- (551) Collective mark
- (554) Three-dimensional mark
- (558) Mark consisting exclusively of one or several colours
- (583) Date of the legal force of the decision/ result of the decision
- (591) Information concerning colour
- (730) The applicant or the holder of the mark
- (740) Name and address of the representative
- (811) Number of the international registration
- (890) INID code of the state of the international mark

Úvod ke všem kapitolám

Věstník Úřadu část B se týká ochranných známek, označení původů a zeměpisných označení. Pro větší pohodlí uživatelů tohoto Věstníku je obsah jednotlivých kapitol níže stručně vysvětlen. Pro lepší orientaci je před kapitolami (zveřejněné přihlášky ochranných známek, zápisy ochranných známek, obnovy zápisu ochranných známek a zveřejněné přihlášky ochranných známek - barevná vyobrazení) Věstníku uveden přehled příslušné kapitoly, který obsahuje číselný přehled čísel spisů přihlášek ochranných známek nebo čísel zápisů ochranných známek řazených vzestupně. Údaje v jednotlivých kapitolách jsou zveřejňovány pod číselnými kódy, tzv. INID kódy, v souladu s normou WIPO ST. 60 (Doporučení týkající se bibliografických údajů ve vztahu k ochranným známkám). Pozornosti si zaslouží skutečnost, že z technických důvodů může mít tento číselný kód u některých údajů odlišný význam než standardní vymezení, které mu dalo WIPO.

Zamítnuté a částečně zamítnuté přihlášky ochranných známek před zveřejněním

Kapitola obsahuje údaje o rozhodnutích o přihláškách ochranných známek, u kterých byly na základě provedeného věcného průzkumu shledány Úřadem důvody pro zamítnutí přihlášky ochranné známky podle ustanovení § 4 nebo 6 zákona č. 441/2003 Sb. Na základě toho Úřad vydal rozhodnutí o zamítnutí přihlášky podle ustanovení § 22 zákona č. 441/2003 Sb., a to pro celý seznam výrobků a služeb nebo pro jeho část. Údaje o výsledku rozhodnutí (zamítnutí přihlášky, částečné zamítnutí přihlášky) jsou uvedeny za datem právní moci rozhodnutí pod INID kódem (583) s názvem "Datum právní moci rozhodnutí/výsledek rozhodnutí".

Zveřejněné přihlášky ochranných známek

Přihlášky ochranných známek, které byly na základě výsledků formálního a věcného průzkumu provedeného Úřadem shledány schopné zápisu do rejstříku ochranných známek, jsou obsaženy v této kapitole. Důležitou právní skutečností je, že zveřejněním přihlášky ochranné známky v této kapitole Věstníku (§ 23 zákona č. 441/2003 Sb.) začíná běžet zákonná tříměsíční lhůta pro podání námitek podle ustanovení § 25 zákona č. 441/2003 Sb.

Zamítnuté a částečně zamítnuté přihlášky ochranných známek po zveřejnění

Zjistí-li Úřad v průběhu řízení o námitkách, že přihlašovaná ochranná známka nesplňuje podmínky pro zápis, přihlášku zamítne. Zjistí-li, že přihlašovaná ochranná známka nesplňuje podmínky pro zápis jen pro některé výrobky nebo služby, přihlášku zamítne v rozsahu výrobků nebo služeb, pro které přihláška nesplňuje podmínky zápisu. S ohledem na tuto skutečnost, obsahuje tato kapitola údaje o rozhodnutích o zamítnutí přihlášky ochranné známky v celém nebo částečném rozsahu na základě ustanovení § 26 zákona č. 441/2003 Sb.

Údaje o výsledku rozhodnutí (zamítnutí přihlášky, částečné zamítnutí přihlášky) jsou uvedeny za datem právní moci rozhodnutí pod INID kódem (583) s názvem "Datum právní moci rozhodnutí/výsledek rozhodnutí".

Zamítnuté námitky

V průběhu řízení o námitkách může být Úřadem zjištěno, že přihlašovaná ochranná známka, která byla zveřejněna ve Věstníku, nezasahuje do zákonem chráněných starších práv třetích osob, tzv. namítajících, uvedených v ustanovení § 7 zákona č. 441/2003 Sb., a proto Úřad námitky zamítne. Údaje o rozhodnutích o zamítnutí námitek na základě ustanovení § 26 zákona č. 441/2003 Sb. jsou obsaženy v této kapitole.

Zápisy ochranných známek bez změny ve vztahu ke zveřejněným přihláškám

Kapitola obsahuje údaje o ochranných známkách zapsaných na základě ustanovení § 28 odst. 1 zákona č. 441/2003 Sb., u kterých nedošlo ke změně údajů oproti zveřejněné přihlášce ochranné známky.

Zápisy ochranných známek se změnou ve vztahu ke zveřejněným přihláškám

Kapitola obsahuje údaje o ochranných známkách zapsaných na základě ustanovení § 28 odst. 1 zákona č. 441/2003 Sb., u kterých došlo ke změně údajů oproti zveřejněné přihlášce ochranné známky.

Mezinárodní zápisy ochranných známek

V této kapitole jsou zveřejněny zápisy mezinárodních ochranných známek platné v členských stranách Madridské dohody a Protokolu k Madridské dohodě, podané osobami, které mají českou státní příslušnost nebo mají na území České republiky podnik, místo trvalého pobytu nebo sídlo a osobami jim na roveň postavenými (§ 46 odst. 1 zákona č. 441/2003 Sb.)

Zápisy licenčních smluv k ochranným známkám

V této kapitole jsou zveřejněny zápisy licenčních smluv podle ustanovení § 18 odst. 1 zákona č. 441/2003 Sb. řazené vzestupně podle čísel zápisů ochranných známek.

Zápisy licenčních smluv k mezinárodně zapsaným ochranným známkám

V této kapitole jsou zveřejněny zápisy licenčních smluv k mezinárodně zapsaným ochranným známkám platným na území České republiky.

Ochranné známky zrušené a prohlášené za neplatné

Tato kapitola obsahuje údaje o rozhodnutích o zrušení ochranné známky na základě ustanovení § 31 zákona č. 441/2003 Sb. nebo o prohlášení ochranné známky za neplatnou na základě ustanovení § 32 zákona č. 441/2003 Sb. Existuje-li důvod zrušení/prohlášení ochranné známky za neplatnou pouze ve vztahu k některým z výrobků nebo služeb, Úřad ochrannou známku zruší/prohlásí za neplatnou pouze pro tyto výrobky nebo služby. Údaje o výsledku rozhodnutí (zrušení ochranné známky, částečné zrušení ochranné známky, prohlášení ochranné známky za neplatnou, prohlášení ochranné známky za částečně neplatnou) jsou uvedeny za datem právní moci rozhodnutí pod INID kódem (583) s názvem "Datum právní moci rozhodnutí/výsledek rozhodnutí".

Obnovy zápisu ochranných známek

Kapitola obsahuje údaje o ochranných známkách, u kterých byl na žádost vlastníka obnoven zápis podle ustanovení § 28 odst. 2 zákona č. 441/2003 Sb.

Zániky ochranných známek uplynutím doby platnosti

Kapitola obsahuje údaje o ochranných známkách, které zanikly uplynutím doby platnosti podle ustanovení § 29 odst. 1 zákona č. 441/2003 Sb.

Vzdání se práv k ochranné známce

Vlastník ochranné známky se může podle ustanovení § 30 zákona č. 441/2003 Sb. u Úřadu písemným prohlášením vzdát práv k ochranné známce v rozsahu všech výrobků nebo služeb, pro které byla zapsána, nebo některých z nich. Účinky tohoto prohlášení nastávají dnem doručení prohlášení vlastníka ochranné známky Úřadu a nelze je vzít zpět. V této kapitole je tedy uvedeno datum účinnosti vzdání se práv k ochranné známce. Pokud se vlastník vzdal práv k ochranné známce jen v rozsahu některých výrobků a služeb, je pod příslušným INID kódem zveřejněn rovněž zbývající seznam výrobků a služeb, pro které ochranná známka zůstává zapsána.

Tato kapitola dále zahrnuje údaje o ochranných známkách, u kterých vlastník písemným prohlášením omezil rozsah ochrany ve vztahu k prvku ochranné známky.

Úpravy znění/vyobrazení ochranných známek a seznamu výrobků a služeb

Kapitola obsahuje údaje o ochranných známkách, u kterých na žádost vlastníka ochranné známky došlo v souladu s ustanovením § 27 zákona č. 441/2003 Sb. k úpravě ve znění, vyobrazení nebo seznamu výrobků a služeb, pokud tato změna uvádí údaje v ochranné známce do souladu se skutečností, aniž by se tím ochranná známka zásadně změnila.

Změny vlastníků ochranných známek

Kapitola obsahuje údaje o ochranných známkách, které byly převedeny nebo přešly ve smyslu ustanovení § 15 odst. 1, 2 a § 16 zákona č. 441/2003 Sb. na jiného vlastníka v rozsahu všech zapsaných výrobků nebo služeb.

Změny vlastníků ochranných známek pro část výrobků nebo služeb

Kapitola obsahuje údaje o ochranných známkách, které byly převedeny nebo přešly ve smyslu ustanovení § 15 odst. 1, 2 a § 16 zákona č. 441/2003 Sb. na jiného vlastníka pro některé zapsané výrobky nebo služby.

Změny v údajích o vlastnících ochranných známek

Kapitola obsahuje ochranné známky, u kterých byla v rejstříku ochranných známek vyznačena změna v údajích o vlastnících ve smyslu ustanovení § 27 odst. 2 a 7 zákona č. 441/2003 Sb. s uvedením změněných údajů o vlastnících.

Prominutí zmeškání lhůty

Předloží-li účastník řízení důkaz o tom, že nemohl nikoli vlastní vinou dodržet lhůtu stanovenou zákonem nebo Úřadem, Úřad na jeho žádost promine zmeškání lhůty, není-li to v zákoně č. 441/2003 Sb. stanoveno jinak. Pokud Úřad vyhověje žádosti o prominutí zmeškání lhůty, údaje o tomto rozhodnutí Úřad zveřejní v této kapitole Věstníku.

Ostatní rozhodné údaje a úřední opravy

Kapitola zahrnuje zejména přetřídění seznamu výrobků a služeb v návaznosti na mezinárodní zápis, opravu chyb ve formulaci, přepisů a zjevných nesprávností za účelem uvedení do souladu se skutečností. V této kapitole jsou zveřejňovány jen takové údaje, které nemohou být zveřejněny spolu se zveřejněním přihlášky nebo se zápisem ochranné známky. Dále kapitola obsahuje důležitá úřední sdělení.

Označení původu/zeměpisná označení

V kapitole se zveřejňují podle ustanovení § 15 odst. 4 zákona č. 452/2001 Sb., o ochranně označení původu a zeměpisných označení, zápisy označení původu/zeměpisných označení, jejich zrušení a jiné důležité skutečnosti.

Zveřejněné přihlášky ochranných známek - barevná vyobrazení

Kapitola obsahuje čísla spisů a vyobrazení přihlášek barevných ochranných známek, které byly podle ustanovení § 23 zákona č. 441/2003 Sb. zveřejněny.

Kódy pro označování zemí a mezinárodních organizací použité ve věstníku

AN	Nizozemské Antily
AT	Rakousko
AU	Austrálie
BE	Belgie
BG	Bulharsko
BM	Bermudy
CA	Kanada
CH	Švýcarsko
CN	Čína
CY	Kypr
CZ	Česká republika
DE	Spolková republika Německo
DK	Dánsko
EE	Estonsko
ES	Španělsko
FI	Finsko
FR	Francie
GB	Velká Británie
HR	Chorvatsko
HU	Maďarsko
IE	Irsko
IL	Izrael
IN	Indie
IT	Itálie
JP	Japonsko
KR	Korejská republika
LI	Lichtenštejnsko
LK	Srí Lanka
LU	Lucembursko
MC	Monako
MD	Moldavská republika
NL	Nizozemí
NO	Norsko
PA	Panama
PL	Polsko
RU	Ruská federace
SC	Seychely
SE	Švédsko
SK	Slovensko
TH	Thajsko
TR	Turecko
TW	Tajwan
US	Spojené státy americké
VC	Svatý Vincenc a Grenadiny
VN	Vietnam

Kódy pro označování států USA použité ve věstníku

AZ	Arizona
CA	California
CT	Connecticut
DC	District of Columbia
DE	Delaware
FL	Florida
GA	Georgia
IA	Iowa
IL	Illinois
IN	Indiana
KY	Kentucky
MA	Massachusetts
MD	Maryland
MI	Michigan
MO	Missouri
NH	New Hampshire
NJ	New Jersey
NY	New York
OH	Ohio
OR	Oregon
TX	Texas
VA	Virginia
WA	Washington
WI	Wisconsin
WY	Wyoming

Zamítnuté a částečně zamítnuté přihlášky ochranných známek před zveřejněním

(210) **O-154308**
(540)

Euro Car

(583) 17.04.2005 / částečné zamítnutí přihlášky

(210) **O-170237**
(540)

JARMARK

(583) 12.04.2005 / částečné zamítnutí přihlášky

(210) **O-184614**
(540)

EUROPE

(583) 25.04.2005 / zamítnutí přihlášky

(210) **O-185472**
(540)

ACTV

(583) 09.08.2004 / částečné zamítnutí přihlášky

(210) **O-190417**

(540) **EXTRA QUALITY TITANIUM**

(583) 22.04.2005 / zamítnutí přihlášky

(210) **O-193321**

(540) **HIGH PERFORMANCE
BUSINESS**

(583) 19.04.2005 / zamítnutí přihlášky

(210) **O-193657**

(540) **Twister**

(583) 11.04.2005 / zamítnutí přihlášky

(210) **O-193724**

(540)



(583) 11.04.2005 / zamítnutí přihlášky

(210) **O-194106**
(540)

**Mepha
CENTRUM**

(583) 18.04.2005 / částečné zamítnutí přihlášky

(210) **O-194107**
(540)

Mepha  **CENTRUM**

(583) 17.04.2005 / částečné zamítnutí přihlášky

(210) **O-194640**
(540)

COLLINI

(583) 22.04.2005 / zamítnutí přihlášky

(210) **O-195556**

(540) **Executive Housing Specialists**

(583) 18.03.2005 / zamítnutí přihlášky

(210) **O-195577**

(540) **Pozdrav z Vysočiny**

(583) 19.04.2005 / zamítnutí přihlášky

(210) **O-196369**

(540) **HOTEL CARLSBAD INN**

(583) 18.03.2005 / zamítnutí přihlášky

(210) **O-196632**

(540)



(583) 04.04.2005 / zamítnutí přihlášky

(210) **O-197805**

(540)



(583) 12.04.2005 / částečné zamítnutí přihlášky

(210) **O-197807**

(540)

Bazar.cz

(583) 29.03.2005 / zamítnutí přihlášky

(210) **O-197968**

(540)

World Model Association

(583) 05.04.2005 / zamítnutí přihlášky

(210) **O-198167**

(540)

www.letenky24.cz

(583) 08.04.2005 / zamítnutí přihlášky

(210) **O-198583**

(540)

Respektujeme Vaši vyjimečnost

(583) 10.04.2005 / zamítnutí přihlášky

(210) **O-198692**

(540)

KRÁL VALAŠSKA

(583) 25.04.2005 / zamítnutí přihlášky

(210) **O-198875**

(540)

AutoLokátor

(583) 05.04.2005 / zamítnutí přihlášky

(210) **O-342034**

(540)

MIKROPLASTIK

(583) 18.03.2005 / zamítnutí přihlášky

(210) **O-342793**

(540)

**ZDRAVOTNÍ POJIŠŤOVNA
ZVÍŘAT**

(583) 12.04.2005 / zamítnutí přihlášky

(210) **O-343220**

(540)

PERSPEKTIVY JAKOSTI

(583) 19.04.2005 / zamítnutí přihlášky

(210) **O-343277**

(540)

European Summer Institute

(583) 18.04.2005 / částečné zamítnutí přihlášky

(210) **O-343295**

(540)

Hot & Spicy

(583) 29.03.2005 / zamítnutí přihlášky

(210) **O-343335**

(540)

RHINO RIFLE

(583) 21.03.2005 / částečné zamítnutí přihlášky

(210) **O-344427**

(540)

Vklad EUROTOP 100

(583) 02.04.2005 / zamítnutí přihlášky

(210) **O-344789**

(540)

MOTOR PLUS

(583) 24.03.2005 / částečné zamítnutí přihlášky

(210) **O-344795**

(540)

SLEZSKÝ SVĚT

(583) 12.04.2005 / zamítnutí přihlášky

(210) **O-344797**

(540)

MORAVSKÝ SVĚT

(583) 12.04.2005 / zamítnutí přihlášky

(210) **O-344813**

(540)

Talent sezóny

(583) 04.04.2005 / zamítnutí přihlášky

(210) **O-344846**

(540)

EUROPOŠTA

(583) 25.04.2005 / zamítnutí přihlášky

(210) **O-345106**

(540)

ROZMITAL

(583) 19.04.2005 / zamítnutí přihlášky

(210) **O-345290**

(540)

Textback

(583) 04.04.2005 / zamítnutí přihlášky

(210) **O-345330**

(540)



(583) 11.04.2005 / zamítnutí přihlášky

(210) **O-345513**

(540)

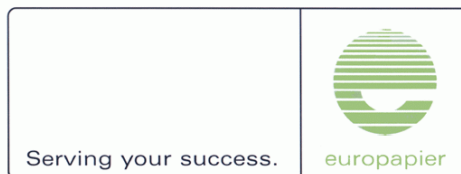

(583) 08.04.2005 / zamítnutí přihlášky

(210) **O-345851**
(540)

(210) **O-345856**
(540)

JIHOMORAVSKÝ SVĚT

STŘEDOČESKÝ SVĚT

(583) 12.04.2005 / zamítnutí přihlášky

(583) 12.04.2005 / zamítnutí přihlášky

(210) **O-345852**
(540)

(210) **O-345857**
(540)

VÝCHODOČESKÝ SVĚT

ZÁPADOČESKÝ SVĚT

(583) 12.04.2005 / zamítnutí přihlášky

(583) 12.04.2005 / zamítnutí přihlášky

(210) **O-345853**
(540)

(210) **O-345858**
(540)

SEVEROČESKÝ SVĚT

PRAŽSKÝ SVĚT

(583) 12.04.2005 / zamítnutí přihlášky

(583) 12.04.2005 / zamítnutí přihlášky

(210) **O-345854**
(540)

(210) **O-346300**
(540)

JIHOČESKÝ SVĚT



(583) 12.04.2005 / zamítnutí přihlášky

(583) 08.04.2005 / zamítnutí přihlášky

(210) **O-345855**
(540)

(210) **O-346323**
(540)

KOLOTOČ

(583) 12.04.2005 / částečně zamítnutí přihlášky

SEVEROMORAVSKÝ SVĚT

(210) **O-346448**
(540)

KAPPA

(583) 12.04.2005 / zamítnutí přihlášky

(583) 19.04.2005 / zamítnutí přihlášky

(210) **O-347135**
(540)**SAMOVAR**

(583) 12.04.2005 / zamítnutí přihlášky

(210) **O-347182**
(540)

(583) 05.04.2005 / zamítnutí přihlášky

(210) **O-347256**
(540)**SUPERSEX**

(583) 12.04.2005 / zamítnutí přihlášky

(210) **O-347428**
(540)

(583) 28.02.2005 / částečné zamítnutí přihlášky

(210) **O-347473**
(540)

(583) 17.03.2005 / částečné zamítnutí přihlášky

(210) **O-349826**
(540)**Isabella**

(583) 11.04.2005 / částečné zamítnutí přihlášky

(210) **O-355551**
(540)**Pražan**

(583) 23.04.2005 / částečné zamítnutí přihlášky

(210) **O-355678**
(540)

Smart Logistics

(583) 12.04.2005 / zamítnutí přihlášky

(210) **O-355719**
(540)**SMS LOTTO QUIZ**

(583) 22.03.2005 / částečné zamítnutí přihlášky

(210) **O-356175**
(540)**Bioetanol**

(583) 29.03.2005 / zamítnutí přihlášky

(210) **O-356725**
(540)**RADIO-ALBUM**

(583) 25.03.2005 / zamítnutí přihlášky

(210) **O-356726**
(540)**iRadio**

(583) 25.03.2005 / zamítnutí přihlášky

(210) **O-356814**
(540)

(583) 05.04.2005 / zamítnutí přihlášky

(210) **O-356815**
(540)

(583) 05.04.2005 / zamítnutí přihlášky

(210) **O-356847**

(540) **RUDOLF REISEN**

(583) 24.04.2005 / zamítnutí přihlášky

(210) **O-358420**

(540) **bud'fit**

(583) 04.04.2005 / zamítnutí přihlášky

(210) **O-358425**

(540) **NÁŘADÍ ROKŮ**

(583) 04.04.2005 / zamítnutí přihlášky

(210) **O-358426**

(540) **NÁŘADÍ ROKU**

(583) 04.04.2005 / zamítnutí přihlášky

(210) **O-358478**

(540)



(583) 22.03.2005 / částečné zamítnutí přihlášky

(210) **O-358515**

(540) **Lesní pedagogika**

(583) 05.04.2005 / zamítnutí přihlášky

(210) **O-358601**

(540) **Osobní trenér**

(583) 09.04.2005 / zamítnutí přihlášky

(210) **O-358602**

(540) **PERSONAL TRAINER**

(583) 09.04.2005 / zamítnutí přihlášky

(210) **O-358677**

(540)

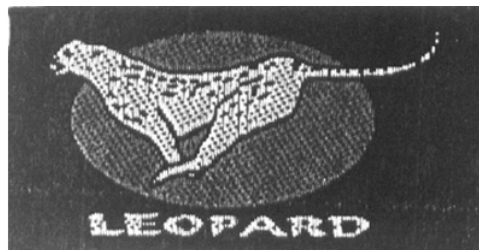

(583) 15.04.2005 / zamítnutí přihlášky

(210) **O-358705**

(540) **FOTOCHAT**

(583) 04.04.2005 / zamítnutí přihlášky

(210) **O-358745**

(540) **ATLAS**

(583) 13.04.2005 / zamítnutí přihlášky

(210) **O-359087**

(540)



(583) 19.04.2005 / částečné zamítnutí přihlášky

(210) **O-359089**

(540)



(583) 25.04.2005 / zamítnutí přihlášky

(210) **O-359129**

(540)



(583) 12.04.2005 / zamítnutí přihlášky

(210) **O-359148**

(540) **PRAGUE PLAYHOUSE**

(583) 11.04.2005 / zamítnutí přihlášky

(210) **O-359315**

(540) **LEGEND**

(583) 22.03.2005 / částečné zamítnutí přihlášky

(210) **O-359420**

(540) **POLARIUM**

(583) 04.04.2005 / zamítnutí přihlášky

(210) **O-359552**

(540) **Digital life**

(583) 12.04.2005 / zamítnutí přihlášky

(210) **O-359607**

(540) **Krevní centrum**

(583) 12.04.2005 / zamítnutí přihlášky

(210) **O-359700**

(540) **Instantní barva**

(583) 12.04.2005 / zamítnutí přihlášky

(210) **O-359702**

(540) **Instant color**

(583) 12.04.2005 / zamítnutí přihlášky

(210) **O-360156**

(540)

ARO
4x4

(583) 29.03.2005 / částečně zamítnutí přihlášky

(210) **O-360208**

(540)

FRIENDS

(583) 05.04.2005 / zamítnutí přihlášky

(210) **O-360299**

(540)



(583) 26.04.2005 / zamítnutí přihlášky

(210) **O-360435**

(540)

Lidová káva

(583) 04.04.2005 / zamítnutí přihlášky

(210) **O-419821**

(540)

ŠKOLNÍ ATLAS SVĚTA

(583) 05.04.2005 / zamítnutí přihlášky

(210) **O-420045**

(540)

PROMax

(583) 04.04.2005 / zamítnutí přihlášky

(210) **O-420351**

(540)

CAREER DAYS

(583) 19.04.2005 / zamítnutí přihlášky

(210) **O-420917**

(540)

AQUA TERRA

(583) 18.04.2005 / zamítnutí přihlášky

(210) **O-421288**

(540)

SKŘÍNĚ NA MÍRU

(583) 25.04.2005 / zamítnutí přihlášky

(210) **O-421821**

(540)

PRAGUE CATHEDRAL

(583) 18.04.2005 / zamítnutí přihlášky

Přehled zveřejněných přihlášek ochranných známek

Přihlášky ochranných známek, které byly na základě výsledků formálního a věcného průzkumu provedeného Úřadem shledány schopné zápisu do rejstříku ochranných známek, jsou obsaženy v této kapitole. Důležitou právní skutečností je, že zveřejněním přihlášky ochranné známky v této kapitole Věstníku (§ 23 zákona č. 441/2003 Sb.) začíná běžet zákonná tříměsíční lhůta pro podání námitek podle ustanovení § 25 zákona č. 441/2003 Sb.

Číselný přehled

O-135062, O-154308, O-164056, O-170237, O-174305, O-174306, O-174307, O-175133, O-180579, O-183115, O-183457, O-183458, O-183753, O-185471, O-185472, O-187659, O-188695, O-188848, O-191063, O-191716, O-192611, O-193723, O-193802, O-194031, O-194032, O-194106, O-194107, O-194941, O-194942, O-194943, O-194944, O-194945, O-194946, O-194947, O-195049, O-195332, O-195333, O-195525, O-195526, O-195527, O-195528, O-195529, O-195530, O-195531, O-195532, O-195533, O-195534, O-195596, O-196429, O-196788, O-197128, O-197129, O-197805, O-198200, O-342222, O-342223, O-342224, O-342267, O-343208, O-343277, O-343335, O-343723, O-343768, O-343943, O-344430, O-344594, O-344789, O-344861, O-344901, O-345252, O-345255, O-345712, O-345713, O-345714, O-345715, O-345978, O-346179, O-346323, O-346587, O-346698, O-347068, O-347071, O-347298, O-347299, O-347415, O-347428, O-347473, O-347555, O-355703, O-355719, O-355725, O-355764, O-355779, O-355780, O-355891, O-356064, O-356158, O-356222, O-356305, O-356561, O-356571, O-356620, O-356638, O-356694, O-356779, O-356849, O-356860, O-358452, O-358478, O-358835, O-358866, O-358907, O-358945, O-359081, O-359084, O-359085, O-359087, O-359176, O-359179, O-359289, O-359315, O-359392, O-359412, O-359596, O-359615, O-359616, O-359617, O-359646, O-359648, O-359699, O-359716, O-359726, O-359727, O-359744, O-359756, O-359809, O-359869, O-359878, O-359939, O-360015, O-360059, O-360156, O-360226, O-360227, O-360232, O-360354, O-360380, O-360405, O-360406, O-360470, O-360471, O-419876, O-419883, O-419982, O-419983, O-420005, O-420067, O-420148, O-420151, O-420165, O-420166, O-420167, O-420174, O-420175, O-420180, O-420182, O-420186, O-420200, O-420234, O-420258, O-420290, O-420319, O-420334, O-420346, O-420361, O-420463, O-420465, O-420466, O-420486, O-420534, O-420536, O-420537, O-420568, O-420569, O-420570, O-420571, O-420594, O-420595, O-420615, O-420616, O-420617, O-420618, O-420619, O-420623, O-420633, O-420634, O-420639, O-420640, O-420644, O-420663, O-420691, O-420725, O-420762, O-421001, O-421019, O-421041, O-421043, O-421075, O-421080, O-421098, O-421099, O-421168, O-421170, O-421182, O-421196, O-421237, O-421253, O-421275, O-421346, O-421362, O-421388, O-421392, O-421397, O-421413, O-421416, O-421499, O-421507, O-421537, O-421547, O-421605, O-421614, O-421628, O-421630, O-421672, O-421673, O-421757, O-421767, O-421779, O-421830, O-421846, O-421850, O-421881, O-421891, O-421936, O-421950, O-421953, O-421954, O-421971, O-421993, O-422010, O-422016, O-422019, O-422020, O-422103, O-422108, O-422117, O-422138, O-422144, O-422159, O-422174, O-422185, O-422223, O-422268, O-422279, O-422282, O-422283, O-422284, O-422291, O-422292, O-422293, O-422294, O-422295, O-422306, O-422310, O-422316, O-422330, O-422331, O-422356, O-422357, O-422359, O-422368, O-422392, O-422405, O-422420, O-422435, O-422437, O-422459, O-422463, O-422468, O-422469, O-422487, O-422491, O-422524, O-422536, O-422551, O-422574, O-422576, O-422583, O-422597, O-422604, O-422605, O-422607, O-422612, O-422616, O-422636, O-422639, O-422641, O-422642, O-422645, O-422646, O-422664, O-422666, O-422667, O-422668, O-422670, O-422671, O-422678, O-422679, O-422680, O-422693, O-422697, O-422698, O-422701, O-422705, O-422706, O-422707, O-422708, O-422709, O-422710, O-422711, O-422724, O-422731, O-422732, O-422734, O-422752, O-422753, O-422754, O-422755, O-422756, O-422757, O-422758, O-422759, O-422762, O-422774, O-422798, O-422799, O-422810, O-422812, O-422815, O-422821, O-422822, O-422823, O-422824, O-422833, O-422835, O-422837, O-422850, O-422851, O-422852, O-422853, O-422854, O-422855, O-422856, O-422857, O-422858, O-422859, O-422860, O-422861, O-422884, O-422912, O-422914, O-422915, O-422916, O-422917, O-422918, O-422919, O-422921, O-422943, O-422952, O-422956, O-422957, O-422965, O-422966, O-422975, O-422977, O-422982, O-422983, O-422984, O-422986, O-422987, O-423003, O-423004, O-423007, O-423008, O-423009, O-423014, O-423015, O-423017, O-423019, O-423020, O-423025, O-423027, O-423045, O-423046, O-423047, O-423048, O-423049, O-423064, O-423068, O-423069, O-423070, O-423072, O-423078, O-423079, O-423080, O-423092, O-423093, O-423094, O-423099, O-423100, O-423101, O-423102, O-423114, O-423115, O-423116, O-423117, O-423120, O-423126, O-423129, O-423130, O-423131, O-423132, O-423133, O-423137, O-423138, O-423139, O-423140, O-423141, O-423142, O-423144, O-423145, O-423146, O-423148, O-423149, O-423159, O-423160, O-423166, O-423167, O-423168, O-423169, O-423170, O-423174, O-423178, O-423180, O-423182, O-423183, O-423196, O-423198, O-423203, O-423216, O-423228, O-423235, O-423236, O-423237, O-423238, O-423239, O-423240, O-423241, O-423244, O-423247, O-423259, O-423261, O-423262, O-423263, O-423265, O-423266, O-423269, O-423271, O-423272, O-423279, O-423286, O-423287, O-423288, O-423289, O-423290, O-423291, O-423292, O-423294, O-423299, O-423303, O-423305, O-423315, O-423322, O-423323, O-423324, O-423326, O-423330, O-423331, O-423339, O-423342, O-423344, O-423346, O-423347, O-423348, O-423351, O-423353, O-423354, O-423358, O-423359, O-423360, O-423364, O-423365, O-423367, O-423380, O-423381, O-423383, O-423384, O-423390, O-423416, O-423436, O-423437, O-423441, O-423442, O-423443, O-423444, O-423452, O-423458, O-423459, O-423463, O-423471, O-423472, O-423478, O-423485, O-423487, O-423488, O-423492, O-423495, O-423496, O-423497, O-423498, O-423499, O-423501, O-423502, O-423503, O-423504, O-423518, O-423519, O-423521, O-423522, O-423523, O-423524, O-423527, O-423530, O-423531, O-423533, O-423534, O-423535, O-423536, O-423537, O-423538, O-423543, O-423544, O-423550, O-423551, O-423554, O-423558, O-423559, O-423560, O-423561, O-423562, O-423563, O-423565, O-423571, O-423580, O-423582, O-423583, O-423585, O-423586, O-423587, O-423588, O-423589, O-423596, O-423599, O-423600, O-423601, O-423602, O-423603, O-423628, O-423633, O-423635, O-423638, O-423639, O-423640, O-423641, O-423642, O-423647, O-423648, O-423659, O-423663, O-423664, O-423665, O-423667, O-423668, O-423670, O-423672, O-423674, O-423675, O-423676, O-423678, O-423679, O-423680, O-423681, O-423682, O-423683, O-423684, O-423687, O-423690, O-423691, O-423697, O-423699, O-423703, O-423707, O-423710, O-423711, O-423712, O-423715, O-423721, O-423749, O-423752, O-423753, O-423755, O-423756, O-423757, O-423758, O-423778, O-423779, O-423780, O-423782, O-423784, O-423785, O-423810, O-423811, O-423812, O-423823, O-423824, O-423829, O-423831, O-423833, O-423841, O-423854, O-423855, O-423856, O-423859, O-423860, O-423862, O-423867, O-423881, O-423885, O-423886, O-423888, O-423889, O-423891, O-423894, O-423902, O-423943, O-423944, O-423972, O-423974, O-423976, O-423979, O-423981, O-423982, O-423984, O-423985, O-423986, O-423987, O-423989, O-423990, O-423992, O-423998, O-424026, O-424034, O-424036, O-424039, O-424040, O-424067, O-424072, O-424073, O-424074, O-424076, O-424077, O-424080, O-424096, O-424097, O-424098, O-424099, O-424100, O-424103, O-424104, O-424107, O-424138, O-424139, O-424140, O-424161, O-424162, O-424167, O-424168, O-424169, O-424173, O-424174, O-424176, O-424177, O-424178, O-424179, O-424180, O-424182, O-424190, O-424191, O-424194, O-424195, O-424196, O-424197, O-424198, O-424199, O-424244, O-424245, O-424246, O-424247, O-424248, O-424279, O-424282, O-424285, O-424286, O-424294, O-424369, O-424392, O-424393, O-424394,

Číselný přehled

O-424396, O-424397, O-424401, O-424408, O-424409, O-424416, O-424417, O-424418, O-424420, O-424421, O-424422,
O-424434, O-424435, O-424463, O-424464, O-424499, O-424500, O-424502, O-424510, O-424513, O-424515, O-424516,
O-424522, O-424523, O-424525, O-424539, O-424545, O-424546, O-424641, O-424791, O-424796, O-424838, O-425018,
O-425037, O-425142, O-425211, O-425212, O-425221, O-425232, O-425266, O-425318, O-425321, O-425354, O-425355,
O-425504, O-425505

Zveřejněné přihlášky ochranných známek

(210) **O-135062**
(220) 05.08.1998
(320) 05.08.1998
(511) 35, 41
(540)

PRIMA TIPY

(510) (35) reklamní, inzertní a propagační činnost; (41) organizační a technické zabezpečení televizního vysílání, výchovná a zábavní činnost, agenturní činnost v oblasti kultury, tvorba a šíření audiovizuálních děl.
(730) **FTV PRIMA, spol. s r.o.**, Na Žertvách 24/132, Praha 8 - Libeň, 18000, CZ
(740) Ing. Francis Jupa, Měchenická 4/2554, Praha 4, 14100

(210) **O-154308**
(220) 11.04.2000
(320) 11.04.2000
(511) 12, 35, 37
(540)

Euro Car

(510) (12) náhradní díly automobilů, autopříslušenství a autodoplňky, vnitřní vybavení automobilů - vše v rámci této třídy; (35) zprostředkovatelská obchodní činnost v oboru motorových vozidel; (37) oprava motorových vozidel, motorárna, karosárna, lakovna, pneuservis, autoumyvárna.
(730) **EURO CAR Zlín, s.r.o.**, Bartošova čtvrt' 4097, Zlín, 76001, CZ
(740) Ing. Kučera Zdeněk, Padělký 548 (P.O.BOX 92), Slušovice, 76315

(210) **O-164056**
(220) 06.02.2001
(320) 06.02.2001
(511) 41
(540)

HandyExpo

(510) (41) pořádání a organizační zajištění seminářů a kongresů.
(730) **EXPONET s.r.o.**, Šumavská 722/15, Praha 2, 12000, CZ
(740) Šachta, Zmeškal & partneři, Ing. Kratochvíl Václav, Radlická 28/663, Praha 5, 15000

(210) **O-170237**
(220) 02.08.2001
(320) 02.08.2001
(511) 9, 35, 38, 40, 41, 42
(540)

JARMARK

(510) (9) data, databáze a jiné informační produkty na nosičích dat a v elektronických datových, informačních telekomunikačních sítích všeho druhu, nosiče magnetických, optických a kombinovaných audio, video audiovizuálních záznamů, multimediálních aplikací zejména floppy disky, CD-ROMy, magnetické pásky a disky, videokazety, elektronické sítě, multimediální informační katalogy, elektronické časopisy, elektronická periodika a knihy v elektronické podobě, počítače, audio, video a audiovizuální technika včetně doplňků a příslušenství patřící do tř. 9, software;

(35) marketingová činnost, on-line inzertní činnost, vyhledávání obchodních informací, organizační zajištění a pořádání výstav a prezentací pro komerční účely, překlad informací do počítačové databáze, výstřížkové služby; (38) telefonní a telekomunikační služby, přenos veřejných informací, zpráv a obrázků pomocí počítačů, zprostředkování v oblasti telekomunikací, šíření elektronických časopisů a jiných periodik, knih a dalších informací v počítačových sítích, zprostředkovatelská služba v telekomunikačních službách a v šíření informací, počítačová komunikace, elektronická pošta, poradenská činnost v oblasti telekomunikačních systémů; (40) služby tiskárny a tiskové služby; (41) obrazové zpravodajství, redakční a reportérské služby; (42) provozování informačních sítí, systémů a databází, včetně elektronických, zejména on-line systémů, tvorba informačních databází, poradenské a konzultační služby v oboru informačních sítí a databází.

(730) **MAFRA, a.s.**, Karla Engliše 519/11, Praha 5, 15000, CZ

(210) **O-174305**
(220) 30.11.2001
(320) 30.11.2001
(511) 35, 36
(540)



(510) (35) restrukturalizace obchodních společností, ekonomické poradenství; (36) nákup, prodej a úschova CP, finanční poradenství.
(730) **Česká konsolidační agentura**, Janovského 438/2, Praha 7, 17600, CZ

(210) **O-174306**
(220) 30.11.2001
(320) 30.11.2001
(511) 35, 36, 41, 43
(540)

(35) poradenství v obchodní činnosti, restrukturalizace obchod. společností, ekonomické poradenství; (36) nákup, prodej a správa pohledávek a dalších vybraných aktiv, nákup, prodej a úschova CP, finanční poradenství, úschova zástav věcí movitých, vedení účtů právníckým a fyzickým osobám, které mají závazky vůči ČKA, a to do souhrnné výše jejich závazků, platební styk, zúčtování a činnosti týkající se obchodu s devizovými hodnotami, finanční odhady a oceňování, oceňování a odhady nemovitostí, pronájem a správa nemovitostí a nebytových prostor, agenti pro zprostředkování nemovitostí, ubytovací kanceláře; (41) pořádání výchovně vzdělávacích akcí, provozování školicího zařízení; (43) hostinská činnost, poskytování ubytování.
(730) **Česká konsolidační agentura**, Janovského 438/2, Praha 7, 17600, CZ

(210) **O-174307**
(220) 30.11.2001
(320) 30.11.2001
(511) 35, 36, 41, 43

(540)



- (510) (35) poradenství v obchodní činnosti, restrukturalizace obchodních společností, ekonomické poradenství; (36) nákup, prodej a správa pohledávek a dalších vybraných aktiv, nákup, prodej a úschova CP, finanční poradenství, úschova zástav věcí movitých, vedení účtů právníkům a fyzickým osobám, které mají závazky vůči ČKA, a to do souhrnné výše jejich závazků, platební styk, zúčtování a činnosti týkající se obchodu s devizovými hodnotami, finanční odhady a oceňování, oceňování a odhady nemovitostí, pronájem a správa nemovitostí a nebytových prostor, agentí pro zprostředkování nemovitostí, ubytovací kanceláře; (41) pořádání výchovně vzdělávacích akcí, provozování školícího zařízení; (43) hostinská činnost, poskytování ubytování.
- (730) **Česká konsolidační agentura**, Janovského 438/2, Praha 7, 17600, CZ

(210) **O-175133**

(220) 21.12.2001

(320) 21.12.2001

(511) 9, 14, 28, 35

(540)

NIKE

- (510) (9) přístroje a nástroje vědecké, námořní, geodetické, fotografické, filmové, optické, přístroje pro vážení, měření, signalizaci, kontrolu (inspekci), záchranu a přístroje pro vyučování, přístroje pro záznam, převod, reprodukci zvuku nebo obrazu, magnetické nosiče zvukových záznamů, gramofonové desky, automatické distributory a mechanismy pro přístroje na mince, zapisovací pokladny, počítačové stroje, přístroje pro zpracování informací a počítače, hasicí přístroje, brýle, čočky, rámečky a pouzdra na brýle, helmy pro sport, počítačové hardware a software, globální nastavovací systémy, osobní digitální asistenti, kalorimetry, digitální audia zařízení včetně přenosných digitálních hudebních přehrávačů, hodinek na radiospojení a obousměrných střídavých radií, přístroje a nástroje pro vedení, přepínání, přeměnu, akumulaci, regulaci nebo řízení elektrického proudu; (14) vzácné kovy a jejich slitiny a výrobky z těchto látek nebo postříbeného nebo pozlaceného kovu, nejsou-li uvedeny v jiných třídách, klenoty, bižuterie, drahokamy, hodinářské potřeby a chronometrické přístroje, zejména hodinky, výškoměry, kompas, krokoměry, chronografy, monitory na měření rychlosti vybavené senzory rychlosti, monitory srdeční frekvence a stopky; (28) hry, hračky, potřeby pro gymnastiku a sport, které nejsou uvedeny v jiných třídách, vánoční ozdoby; (35) pomoc při řízení obchodní činnosti.
- (730) **Nike International Ltd.**, One Bowerman Drive, Beaverton, OR, US
- (740) Advokátní a patentová kancelář Čermák, Hořejš, Myslíl, JUDr. Matějka Jan, Národní 32, Praha 1, 11000

(210) **O-180579**

(220) 07.06.2002

(320) 07.06.2002

(511) 32

(540)

B.B.

- (510) (32) pivo.
- (730) **BUDĚJOVICKÝ MĚŠŤANSKÝ PIVOVAR a. s.**, Lidická 458/51, České Budějovice, 37054, CZ
- (740) **KUDRLIČKA & SEDLÁK**, Advokátní, patentová a známková kancelář, Ing. Jiří Sedlák, Husova 16, České Budějovice, 37001

(210) **O-183115**

(220) 04.09.2002

(320) 04.09.2002

(511) 9, 38

(540)



- (510) (9) elektrické, elektronické, magnetické, optické, zaznamenávací a reprodukční nástroje, jakož i jejich části a příslušenství, osobní počítače, mikropočítače, obsluhující počítače, kapesní číslicové kalkulačky, pohyblivé společnosti, osobní organizátory, disketové pohony, diskové jednotky, řadiče diskových jednotek, videografické řadiče, pohony zpětného vracení pásky, kazety s magnetickým páskem, desky s tištěnými obvody, desky se sériovým rozhraním, desky s kombinací sériového a paralelního rozhraní, modemy, počítačové klávesnice, číslicové klávesnice pro počítače, paměťové kazety s vnějším pohonem disků a napájením, konverzní sady barevného zobrazení pro přenosné počítače s kapalnými krystaly, paměťové moduly s přímým výběrem, numerické koprocesory, elektrické spojovací kabely, permanentní paměti, moduly s video permanentní pamětí, rychlá vyrovnávací paměť, panely s rozšířenou pamětí, aktualizované kazety s panelovými procesory pro osobní počítače, přenosná pouzdra pro počítače, programové magnetické diskety, návody a příručky pro uživatele prodávané současně s počítačem, paměťové pohony disků s permanentní pamětí, aktualizovatelné baterie, napěťové měniče pro automobily, nabíječky akumulátorů, měniče střídavého napětí pro počítače, elektrické spojovací kabely pro počítače a periferní zařízení, počítačové ukazovací přístroje, zejména myš, pera a kulové ovládače, stolní počítačové rozšiřitelné báze, adaptory periferního zařízení, aktualizované kazety s možností připojení audio přístrojů k osobním počítačům, karty PCMCIA pro karty osobních počítačů, paměťové systémy s rozumnými pohonnými maticemi osobních počítačů a obslužných kanálů, počítače s psacími bázemi, počítačové tiskárny a řadiče, pohon programového vybavení, karty pro rozhraní, papírové kazety a víceúčelové napáječe, kazety pro počítačové tiskárny a faksimilové přístroje, pohon diskových paměťových systémů pro osobní počítače, řadiče rozhraní počítačových sítí, nepřerušitelné napáječe, ochrany napájecích šňůr a počítačové programy včetně diagnostických funkcí pro inicializování a sestavování počítače, operační systémy, počítačové periferní pohony, výběrové informační databáze, zrcadlení pohonu, hlídání dat, registrace chyb, automatická kontrola sledování regenerace obslužných kanálů, odkládání programů a příjem licenčních dohod, referenční obslužné programy pro technickou informaci a monitorování a řízení jednoho nebo většího počtu kanálů v místní oblastní síti osobních počítačů; (38) multimediální komunikace za pomoci internetové televize, WWW aplikací, WEB-DWD, multimediálních serverů, multimediálních archivů.
- (730) **Bell Technology spol. s r.o.**, Průběžná 3207/74a, Praha 10, 10000, CZ
- (740) **ROTT, RŮŽIČKA & GUTTMANN** Patentová, známková a advokátní kancelář, JUDr. Vladimír Rott, Nad Štolou 12, Praha 7, 17000

(210) **O-183457**

(220) 09.09.2002

(320) 09.09.2002

(511) 6, 7, 8, 35, 40

(540)



- (510) (6) kuličky, válečky a výkovky z oceli, ocelové kroužky a pojistné podložky, ocelová upínací i stahovací pouzdra a jejich ocelové matice; (7) kuličková, válečková a jehlová ložiska, vodící kladky, ozubená kola a hřídele strojů, stroje na

zpracování kovů, obráběcí stroje a stroje pro ložiskovou výrobu a jejich články, strojové řezné nástroje; (8) ruční nástroje a nářadí na zpracování kovů; (35) zprostředkování obchodu s uvedenými výrobky; (40) kovářské práce, obrábění a tepelná úprava kovů.

(730) **OCHRANNÁ ZNÁMKA, s.r.o.**, Tomášiková 30, Bratislava, 82101, SK

(740) Ing. Petr Soukup, patentový a známkový zástupce, Švédská 3, Olomouc, 77200

(210) **O-183458**

(220) 09.09.2002

(320) 09.09.2002

(511) 6, 7, 8, 35, 40

(540)



(510) (6) kuličky, válečky a výkovky z oceli, ocelové kroužky a pojistné podložky, ocelová upínací i stahovací pouzdra a jejich ocelové matice; (7) kuličková, válečková a jehlová ložiska, vodící kladky, ozubená kola a hřídele strojů, stroje na zpracování kovů, obráběcí stroje a stroje pro ložiskovou výrobu a jejich články, strojové řezné nástroje; (8) ruční nástroje a nářadí na zpracování kovů; (35) zprostředkování obchodu s uvedenými výrobky; (40) kovářské práce, obrábění a tepelná úprava kovů.

(730) **OCHRANNÁ ZNÁMKA, s.r.o.**, Tomášiková 30, Bratislava, 82101, SK

(740) Ing. Petr Soukup, patentový a známkový zástupce, Švédská 3, Olomouc, 77200

(210) **O-183753**

(220) 18.09.2002

(320) 18.09.2002

(511) 6, 7, 8, 35, 40

(540)

ZVL

(510) (6) kuličky, válečky a výkovky z oceli, ocelové kroužky a pojistné podložky, ocelová upínací i stahovací pouzdra a jejich ocelové matice; (7) kuličková, válečková a jehlová ložiska, vodící kladky, ozubená kola a hřídele strojů, stroje na zpracování kovů, obráběcí stroje a stroje pro ložiskovou výrobu a jejich články, strojové řezné nástroje; (8) ruční nástroje a nářadí na zpracování kovů; (35) zprostředkování obchodu s uvedenými výrobky; (40) kovářské práce, obrábění a tepelná úprava kovů.

(730) **OCHRANNÁ ZNÁMKA, s.r.o.**, Tomášiková 30, Bratislava, 82101, SK

(740) Ing. Petr Soukup, patentový a známkový zástupce, Švédská 3, Olomouc, 77200

(210) **O-185471**

(220) 11.11.2002

(320) 11.11.2002

(511) 39, 42

(540)

ACTIV

(510) (39) pronájem garáží, informace o dopravě, pronájem parkovacích ploch, služby spojené s parkováním automobilů, služby v dopravě a přepravě; (42) poradenská činnost v oblasti elektronických součástek, prvků a systémů pro automobily, výpočetní techniky, spotřební elektroniky, spotřebního zboží, zavádění nových technologií, zakládání vývojových a výzkumných pracovišť, potravinářských výrobků, silničního a městského dopravního inženýrství.

(730) **ACTIV s.r.o.**, Chodská 614, Kladno - Kročehlavy, 27201, CZ

(740) Šachta, Zmeškal & partneři, Ing. Kratochvíl Václav, Radlická 28/663, Praha 5, 15000

(210) **O-185472**

(220) 11.11.2002

(320) 11.11.2002

(511) 39, 42

(540)



(510) (39) pronájem garáží, informace o dopravě, pronájem parkovacích ploch, služby spojené s parkováním automobilů, služby v dopravě a přepravě; (42) poradenská činnost v oblasti elektronických součástek, prvků a systémů pro automobily, výpočetní techniky, spotřebního zboží (elektroniky), zavádění nových technologií, zakládání vývojových a výzkumných pracovišť, potravinářských výrobků, silničního a městského dopravního inženýrství.

(590) Barevná

(730) **ACTIV s.r.o.**, Chodská 614, Kladno - Kročehlavy, 27201, CZ

(740) Šachta, Zmeškal & partneři, Ing. Kratochvíl Václav, Radlická 28/663, Praha 5, 15000

(210) **O-187659**

(220) 17.01.2003

(320) 17.01.2003

(511) 1

(540)

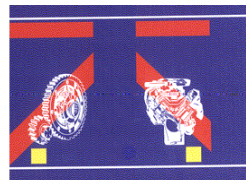

(510) (1) zušlechťovač kovů pro minimalizaci opotřebení v různých formách namáhání jako je otěr, koroze, tření a vznik kavit.

(590) Barevná

(730) **Metaltec-CZ, s.r.o.**, Slunná 299, Příbram, 26101, CZ

(740) Ing. Malůšek Jiří, Mendlovo nám. 1a, Brno, 60300

(210) **O-188695**

(220) 11.02.2003

(320) 11.02.2003

(511) 9, 16, 35, 38, 41

(540)



(510) (9) přístroje pro záznam, přenos nebo reprodukci zvuku či obrazu, hardware výpočetní a/nebo komunikační a/nebo informační techniky, software na magnetických nosičích, magnetické nebo optické nosiče zvukových a/nebo obrazových záznamů nahrané i nenahrané, videokazety nahrané i nenahrané, audiokazety nahrané i nenahrané, audiovizuální programy, audioprogramy, audiovizuální díla, audiovizuální díla v digitální podobě, CD disky, videodiskety, audiodiskety, informace a záznamy v elektronické podobě, elektronické databáze a databázové produkty, informace a/nebo data a/nebo databáze a/nebo informační produkty na nosičích a/nebo v elektronických, datových, informačních počítačových a komunikačních sítích, elektronické časopisy, knihy v elektronické podobě, multimediální noviny a časopisy, multimediální, zejména elektronická periodika, multimediální informační katalogy; (16) tiskárenské výrobky, tiskoviny všech druhů, noviny, časopisy, periodika, knihy, potřeby pro knižní vazby, papírenské zboží, fotografie, fólie - v rámci této třídy, kalendáře, katalogy, prospekty, plakáty, pohlednice, mapy, obálky, obaly, obaly na spisy, desky, desky na dokumenty, dopisní papír, držáky na psací potřeby, etikety kromě textilních, samolepky, papír balící, psací

podložky, lepidla pro papírenství nebo domácnost, materiál pro umělce, štětce, psací stroje a kancelářské potřeby s výjimkou nábytku, kancelářské pořadače, učební a školní potřeby a pomůcky s výjimkou přístrojů, plastické obaly, které nejsou zařazeny do jiných tříd; (35) inzertní, reklamní a propagační činnost, poskytování pomoci při provozu obchodu včetně zprostředkování obchodních a souvisejících obchodně personálních náležitostí, organizování výstav a veletrhů k reklamním a obchodním účelům, organizování módních přehlídek k obchodním účelům, jakož i pro informace o módě, odborné poradenství, vztahující se k organizování výstav a veletrhů - v rámci této třídy, správa obchodních zájmů třetích osob, vypracování statistických přehledů, poradenství v oblasti organizace a ekonomiky podnikání, marketing, průzkum a analýzy trhů, činnost a služby v oblasti aranžérství výstavních ploch, výstavních expozic, jakož i výstavních exponátů k reklamním a obchodním účelům, pronájem kancelářských strojů a zařízení, distribuce zboží k reklamním účelům, rozmnožování dokumentů; (38) vysílání televizních programů, vysílání rozhlasových programů, služby v oblasti poskytování datových služeb využitím spojových počítačových sítí, jakož i pomocí satelitů, poskytování informačních služeb prostřednictvím spojových počítačových sítí v podobě elektronických informačních katalogů, elektronických novin a časopisů, knih v elektronické podobě, obstaravatelská, zprostředkovatelská a poradenská činnost a služby v této oblasti; (41) provozování tělovýchovných zařízení a zařízení sloužících k regeneraci a rekondici, provozování golfových a tenisových hřišť, jakož i lyžařského vleku a provozování bazénů, nakladatelská a vydavatelská činnost, distribuční a půjčovná činnost spadající do této třídy.

- (590) Barevná
(730) **ITV, s.r.o.**, Dominikánská 11, Brno, 60200, CZ
(740) Ing. Dohnal Jiří, patentový zástupce, Nedbalova 29, Brno, 62300

(210) **O-188848**

(220) 17.02.2003

(320) 17.02.2003

(511) 34

(540)

QUEST

(510) (34) cigarety.

(730) **Vector Tobacco Ltd.**, Clarendon House, 2 Church Street, Hamilton, BM

(740) Pavel Svoboda, advokát, Karlovo náměstí 10, Praha 2, 12000

(210) **O-191063**

(220) 25.04.2003

(320) 25.04.2003

(511) 5, 25, 28, 30, 32, 35, 41, 44

(540)

FITNESS & VITAMIN'S

(510) (5) léčivé cukrářské výrobky a cukrovinky s léčivými účinky, vitamínové přípravky, potravní doplňky pro posílení imunity organismu a zlepšení zdraví v tuhém i tekutém stavu ve formě práškových směsí, kapek, sirupů, gelů, past, tablet, šumivých tablet, pastilek, dražé, tobolek, kapslí, bonbónů, želé, prášků, vše výše uvedené pro léčebné účely, doplňky potravin minerální, minerální doplňky s antioxydačními účinky, přípravky pro zdravotní prevenci a rekondici s léčivými účinky, přírodní léčivé prostředky pro zvláštní výživu, přípravky výživové obsahující enzymy nebo biochemické katalyzátory s léčivými účinky, přípravky pro hubnutí s léčebnými účinky; (25) oděvy pánské, dámské, dětské, oděvy určené pro sport a volný čas, bundy, bundy sportovní s kapucí, kombinézy sportovní, trika, polokošile, mikiny, tepláky, sportovní soupravy, šortky, legíny, oděvy pletené, oděvy nepromokavé, plavky, větrovky, sportovní dresy, tílka, pulovry, vesty, opasky, šle, prádlo (osobní spodní), ponožky, sportovní obuv, kopačky, oděvní doplňky - šály, šátky, pokrývky hlavy, rukavice, čelenky, obuv, sportovní obuv, lyžařské boty; (28) sportovní potřeby v rámci této třídy, potřeby pro sportovní hry a sportovní nářadí určené pro volný čas, rekondici a regeneraci v rámci této třídy, včetně nářadí pro letní a zimní sporty, posilovací stroje a přístroje pro tělesná cvičení, trenážery; (30) energeticko-výživné poživatiny a přísady do jídla s vysokým obsahem vitamínů a minerálů vyrobené za účelem doplnění běžné stravy konzumenta, které mohou přiznivě

ovlivnit zdraví konzumenta, spadající do této třídy, potravní doplňky rostlinného původu neléčebné pro posílení imunity organismu a zlepšení zdraví v tuhém i tekutém stavu ve formě práškových směsí, kapek, sirupů, gelů, past, tablet, šumivých tablet, pastilek, dražé, tobolek, kapslí, bonbónů, želé, prášků, vše výše uvedené pro neléčebné účely; (32) dietetické nápoje a nápoje light, posilující a povzbuzující nápoje, bioformační širokospektrální regenerační nápoje, iontové nápoje, izotonické nápoje, energetické nápoje, proteinové nápoje, nenávykové nápoje pro stimulaci a regeneraci organismu k neléčebným účelům, a/nebo ke zvýšení jeho výkonnosti, koncentráty k výrobě nápojů obohacené stopovými prvky, vitamíny, přírodními nebo minerálními extrakty, aperitivy nealkoholické, nealkoholické výtažky z ovoce, zeleninové šťávy; (35) zprostředkování v oblasti provozování sítě obchodů, obchodních středisek, marketů, supermarketů a maloobchodního prodeje z pojizdných prodejen, řízení obchodní činnosti sítě obchodů, poskytování pomoci při provozu obchodu, zprostředkování obchodních kontaktů, provádění obchodních operací, informační a poradenská činnost v oblasti obchodu, pomoc při řízení obchodní činnosti, poradenské a konzultační služby v oblasti reklamy, reklamní služby, reklama na Internetu, zajištění a realizace reklamních kampaní, poskytování multimediálních informací obchodního a reklamního charakteru, komerční využití Internetu v oblastech komerčních internetovských médií a vyhledávacích služeb, on-line inzerce, organizování výstav ke komerčním a reklamním účelům, obchodní frančizové služby, reklamní a inzertní činnost v oboru potravin a nápojů pro zvláštní výživu, zejména energetických nápojů, dietetických potravinářských výrobků a posilujících prostředků pro zdravotní prevenci a rekondici, obchodní zastupování tuzemských i zahraničních firem; (41) provozování sportovních zařízení, fit centra, posilovny; (44) provozování zařízení sloužících k regeneraci a rekondici, sauny, solária, vše v rámci této třídy.

- (730) **CNC s.r.o.**, Dr. Milady Horákové 11/76, Liberec, 46006, CZ
(740) Bohemia Patent, Ing. Jana Vandělíková, Umělecká 6, Praha 7, 17000

(210) **O-191716**

(220) 19.05.2003

(320) 19.05.2003

(511) 36, 39

(540)

A7 - ARENA Holešovický pivovar

(510) (36) činnost realitní kanceláře, správa nemovitostí, pronájem bytů, pronájem kancelářských a prodejních prostor; (39) pronájem parkovacích a garážových stání.

(730) **Arena Real Estate Development, a.s.**, Jiráskovo nám. 1981/6, Praha 2, 12000, CZ

(740) JUDr. Jablonský Vladimír, 28. října 1001/3, Praha 1, 11000

(210) **O-192611**

(220) 10.06.2003

(320) 10.06.2003

(511) 9, 37

(540)



(510) (9) elektrická zařízení a zařízení pro rozvod elektrické energie, zejména rozvaděče nízkého napětí všeho druhu rozvodnice nízkého napětí zapouzdřené izolační litinové, hliníkové rozvaděče nízkého a vysokého napětí, rozvodné krabice, skříňky sdělovací, rozvaděče a rozvodnice všeho druhu, rozvodnice kabelové televize, rozvodnice pro rozvod počítačové sítě, desky pro plošné spoje, slaboproudé nízkonapěťové a vysokonapěťové přístroje, měřicí a regulační přístroje pro průmyslovou automatizaci, akumulátory a baterie; (37) instalace a opravy elektrických strojů a přístrojů, provádění revizí vyhrazených elektrických zařízení rozvaděčů nízkého napětí, montáž sádrokartonových podhledů a přiček.

- (590) Barevná
(730) **Bohemia, s.r.o.**, Bezděkov 1386, Roudnice nad Labem, 41301, CZ
(740) Bohemia Patent, Ing. Jana Vandělíková, Umělecká 6, Praha 7, 17000

(210) **O-193723**
(220) 10.07.2003
(320) 10.07.2003
(511) 25
(540)



(510) (25) obuv, součásti a díly obuvi, podrážky, podešve a rovnací podrážky, podpatky, střevice a dámské pantofle, pantofle, finální obuvnické výrobky, sportovní obuv, vycházková obuv, tréninková obuv, obuv pro jogging a tělovýchovu, obuv do vody a ke koupání, fyziologická obuv (zařazená do této třídy), tenisová obuv.

(730) **PUMA AG Rudolf Dassler Sport**, Würzburger Strasse 13, Herzogenaurach, DE
(740) PATENTSERVIS Praha, a.s., Jivenská 1273, Praha 4, 14021

(210) **O-193802**
(220) 14.07.2003
(320) 14.07.2003
(511) 9, 35, 36, 38, 41, 42
(540)

OskarLab

(510) (9) vědecké, elektronické a optické přístroje a zařízení v rámci třídy 9, přístroje a zařízení pro přenos a zpracování informací, zejména v oblasti telekomunikace, sítě telekomunikační a výpočetní techniky a jejich části, sítě datové, jejich součásti a náhradní díly v rámci třídy 9, počítače, periferní zařízení počítačů v rámci třídy 9, záznamová média a nosiče záznamů, karty s pamětí, nosiče informací, zařízení pro zpracování dat a počítačů, CD disky, prodejní automaty a přístroje a mechanismy pro reklamu v rámci třídy 9, telekomunikační zařízení, zejména koncová a rádiová zařízení, telefony, záznamníky, hlasové schránky, mobilní telefony, faxy, modemy, magnetické suporty zvukových záznamů; (35) propagace, reklama, inzertní a reklamní agentura, automatické zpracování informací, zprostředkovatelská a obstaravatelská činnost v oblasti informatiky a obchodu, marketing, činnost ekonomických a organizačních poradců; (36) finanční služby; (38) mobilní telekomunikační služby a ostatní telekomunikační služby, dále služby spočívající v přímém propojení lokálních pevných sítí se sítí mobilních telefonů, informační služby na Internetu, zejména úplatné či bezúplatné zpřístupňování a uveřejňování informací prostřednictvím Internetu, např. webových stránek, služby internetového portálu, služby extranetu společnosti, poskytování informačního servisu prostřednictvím telefonu, mobilní telekomunikační sítě, internetu, poskytování přístupu na on-line informační služby a databáze, přenos, úplatné či bezúplatné poskytování informací, jehož předmětem může být jakákoli datová položka obsažená v databázích, on-line informační a databázové služby, komunikační služby prostřednictvím Internetu, vnějších a vnitřních sítí, šíření elektronických tiskovin, časopisů, periodik a knih prostřednictvím počítačové, datové, elektronické, telekomunikační nebo informační sítě, provozování informační a datové sítě, provozování veřejné mobilní radiotelefonní sítě, pronájem telekomunikačních okruhů, vedení sítí, zřizování a provozování veřejných, soukromých i účelových sítí, provozování datových a počítačových sítí, veškeré služby elektronických komunikací poskytované integrovanou digitální sítí, zejména pronájem fyzických přenosových kapacit, zajišťování komunikačního spojení, služby videokonferencí, připojení a komunikace prostřednictvím sítě Internet, elektronický přenos dokumentů, přenos informací, zprostředkování přenosu dat, zprostředkovatelská a poradenská činnost v oblasti telekomunikací, telekomunikačních zařízení a sítí mobilních telefonů; (41) vydavatelství nosičů informací, služby školicí a vzdělávací, služby publikační a vydávání tiskovin, služby vzdělávací, školicí, organizace a provádění her a soutěží, sportovní, zábavná a výchovná činnost; (42) analytické a inženýrské práce v oblasti telekomunikací, poradenská činnost v oblasti výpočetní techniky a jejího servisu, provozování

počítačových center, zprostředkovatelská a obstaravatelská činnost v oblasti výpočetní techniky, poradenská činnost v oblasti výpočetní techniky a elektrotechniky, hosting pro veškeré oblasti informačních technologií, včetně webových stránek v rámci internetu, extranetu, intranetu, aplikací na systémech a sítích společnosti, klientských systémů, na hardwaru a infrastruktuře společnosti.

(730) **Oskar Mobil a.s.**, Vinohradská 167, Praha 10, 10000, CZ
(740) Linklaters, v.o.s., Mgr. Karin Pomaizlová, advokátka, Palác Myslbek, Na Příkopě 19, Praha 1, 11719

(210) **O-194031**
(220) 21.07.2003
(320) 21.07.2003
(511) 5, 30, 44
(540)

NEUROKOMPLEX

(510) (5) byliny léčivé, vitamínové přípravky, čaje léčivé, čaje bylinné, doplňky potravy minerální, doplňky výživové pro léčebné účely, drogy pro léčebné účely, hojivé (léčivé) houby (ne potraviny), jojoba, kořeny léčivé, léčivé rostliny, posilující přípravky, tonika, pyreotový prášek (z vratiče, kopretiny), jedlá rostlinná vlákna (ne pro výživu), přípravky obsahující stopové prvky pro lidi a zvířata, balené léčivé rostliny, přírodní substance - dietetikum, zdravotní čaje v nálevových sáčcích, rostlinné extrakty a tinktury, rostlinné koupelové směsi, léčivé nápoje; (30) propolis pro lidskou potřebu, příchutě do potravin (s výjimkou esencí a éterických olejů), sacharidové koncentráty, čaj, ovocné čaje v nálevových sáčcích, potravinové doplňky ne pro lékařské účely (zařazené v této třídě) a obsahující látky rostlinného původu, potravinové doplňky obsahující soubor enzymů rostlinného původu; (44) masáže, zdravotní péče, aromaterapeutické služby.
(730) **MUDr. Marta Karasová**, Našiměřice 96, Olbramovice, 67176, CZ
(740) A. Holas & partner PATENTOVÁ A ZNÁMKOVÁ KANCELÁŘ, Ing. Mgr. Holasová Hana, Křížová 4, Brno, 60300

(210) **O-194032**
(220) 21.07.2003
(320) 21.07.2003
(511) 30, 44
(540)

DERMALKOMPLEX

(510) (30) propolis pro lidskou potřebu, příchutě do potravin (s výjimkou esencí a éterických olejů), sacharidové koncentráty, čaj, ovocné čaje v nálevových sáčcích, potravinové doplňky ne pro lékařské účely (zařazené v této třídě) a obsahující látky rostlinného původu, potravinové doplňky, obsahující soubor enzymů rostlinného původu; (44) masáže, zdravotní péče, aromaterapeutické služby.
(730) **MUDr. Marta Karasová**, Našiměřice 96, Olbramovice, 67176, CZ
(740) A. Holas & partner PATENTOVÁ A ZNÁMKOVÁ KANCELÁŘ, Ing. Mgr. Holasová Hana, Křížová 4, Brno, 60300

(210) **O-194106**
(220) 23.07.2003
(320) 23.07.2003
(511) 35, 36, 43, 44
(540)



(510) (35) podnikatelské, organizační a ekonomické poradenství; (36) finanční poradenství, správa a pronájem nemovitostí; (43) restaurační a stravovací služby; (44) provozování soukromého zdravotnického zařízení, zejména v oblasti diagnostické, léčebné a preventivní v oborech interní lékařství, chirurgie, neurologie, ortopedie, ušní, krční, nosní, oční, foniatrie, psychiatrie, psychologie, rehabilitace, tuberkulózní a respirační nemoci, urologie, rentgenodiagnostika, biochemie, gynekologie, kožní,

všeobecné lékařství, pediatrie a dorostové lékařství, imunologie a alergologie, stomatologie, hematologie, mammologie, denzitometrie, dialýza, sonografie, EEG, EKG, holtrovské měření, pracovní lékařství, pronájem zdravotnických zařízení, provoz lékárny, zejména výdejní činnost pro veřejnost, výdej pro ambulantní zdravotnická zařízení, příprava léčivých přípravků bez požadavku sterility i sterilních léčivých přípravků s protimikrobní přísadou, vstupní kontrola léčiv, lékárenská pohotovostní služba, poradenství a konzultace odborných záležitostí ve zdravotnictví.

- (730) **MephaCentrum, a.s.**, Opavská 962/39, Ostrava, 70868, CZ
(740) HM PARTNERS, s. r. o., Ing. Zdeněk Michálek, 28. října 150, Ostrava, 70200

- (210) **O-194107**
(220) 23.07.2003
(320) 23.07.2003
(511) 35, 36, 43, 44
(540)



- (510) (35) podnikatelské, organizační a ekonomické poradenství; (36) finanční poradenství, správa a pronájem nemovitostí; (43) restaurační a stravovací služby; (44) provozování soukromého zdravotnického zařízení, zejména v oblasti diagnostické, léčebné a preventivní v oborech interní lékařství, chirurgie, neurologie, ortopedie, ušní, krční, nosní, oční, foniatrie, psychiatrie, psychologie, rehabilitace, tuberkulózní a respirační nemoci, urologie, rentgenodiagnostika, biochemie, gynekologie, kožní, všeobecné lékařství, pediatrie a dorostové lékařství, imunologie a alergologie, stomatologie, hematologie, mammologie, denzitometrie, dialýza, sonografie, EEG, EKG, holtrovské měření, pracovní lékařství, pronájem zdravotnických zařízení, provoz lékárny, zejména výdejní činnost pro veřejnost, výdej pro ambulantní zdravotnická zařízení, příprava léčivých přípravků bez požadavku sterility i sterilních léčivých přípravků s protimikrobní přísadou, vstupní kontrola léčiv, lékárenská pohotovostní služba, poradenství a konzultace odborných záležitostí ve zdravotnictví.

- (730) **MephaCentrum, a.s.**, Opavská 962/39, Ostrava, 70868, CZ
(740) HM PARTNERS, s. r. o., Ing. Zdeněk Michálek, 28. října 150, Ostrava, 70200

- (210) **O-194941**
(220) 14.08.2003
(320) 14.08.2003
(511) 9, 35, 36, 38, 41, 42
(540)

Oskar Moje SMS Zábava

- (510) (9) vědecké, elektronické a optické přístroje a zařízení v rámci třídy 9, přístroje a zařízení pro přenos a zpracování informací, zejména v oblasti telekomunikace, sítě telekomunikační a výpočetní techniky a jejich části, sítě datové, jejich součástí a náhradní díly v rámci třídy 9, počítače, periferní zařízení počítačů v rámci třídy 9, záznamová média a nosiče záznamů, karty s pamětí, nosiče informací, zařízení pro zpracování dat a počítačů, CD disky, prodejní automaty a přístroje a mechanismy pro reklamu v rámci třídy 9, telekomunikační zařízení, zejména koncová a rádiová zařízení, telefony, záznamníky, hlasové schránky, mobilní telefony, faxy, modemy, magnetické suporty zvukových záznamů; (35) propagace, reklama, inzertní a reklamní agentura, automatické zpracování informací, zprostředkovatelská a obstaravatelská činnosti v oblasti informatiky a obchodu, marketing, činnost ekonomických a organizačních poradců; (36) finanční služby; (38) mobilní telekomunikační služby a ostatní telekomunikační služby, dále služby spočívající v přímém propojení lokálních pevných sítí se sítí mobilních telefonů, informační služby na Internetu, zejména úplatné či bezúplatné zpřístupňování a uveřejňování informací prostřednictvím Internetu, např. webových stránek, služby

internetového portálu, služby extranetu společnosti, poskytování informačního servisu prostřednictvím telefonu, mobilní telekomunikační sítě, internetu, poskytování přístupu na on-line informační služby a databáze, přenos, úplatné či bezúplatné poskytování informací, jehož předmětem může být jakákoli datová položka obsažená v databázích, on-line informační a databázové služby, komunikační služby prostřednictvím Internetu, vnějších a vnitřních sítí, šíření elektronických tiskovin, časopisů, periodik a knih prostřednictvím počítačové, datové, elektronické, telekomunikační nebo informační sítě, provozování informační a datové sítě, provozování veřejné mobilní radiotelefonní sítě, pronájem telekomunikačních okruhů, vedení sítí, zřizování a provozování veřejných, soukromých i účelových sítí, provozování datových a počítačových sítí, veškeré služby elektronických komunikací poskytované integrovanou digitální sítí, zejména pronájem fyzických přenosových kapacit, zajišťování komunikačního spojení, služby videokonferencí, připojení a komunikace prostřednictvím sítí Internet, elektronický přenos dokumentů, přenos informací, zprostředkování přenosu dat, zprostředkovatelská a poradenská činnost v oblasti telekomunikací, telekomunikačních zařízení a sítí mobilních telefonů; (41) vydavatelství nosičů informací, služby školící a vzdělávací, služby publikační a vydávání tiskovin, služby vzdělávací, školící, organizace a provádění her a soutěží, sportovní, zábavná a výchovná činnost; (42) analytické a inženýrské práce v oblasti telekomunikací, poradenská činnost v oblasti výpočetní techniky a jejího servisu, provozování počítačových center, zprostředkovatelská a obstaravatelská činnost v oblasti výpočetní techniky, poradenská činnost v oblasti výpočetní techniky a elektrotechniky, hosting pro veškeré oblasti informačních technologií, včetně webových stránek v rámci internetu, extranetu, intranetu, aplikací na systémech a sítích společnosti, klientských systémů, na hardwaru a infrastruktuře společnosti.

- (730) **Oskar Mobil a.s.**, Vinohradská 167, Praha 10, 10000, CZ
(740) Linklaters, v.o.s., Mgr. Karin Pomaizlová, advokátka, Palác Myslbek, Na Příkopě 19, Praha 1, 11719

- (210) **O-194942**
(220) 14.08.2003
(320) 14.08.2003
(511) 9, 35, 36, 38, 41, 42
(540)

Oskar Moje volné minuty

- (510) (9) vědecké, elektronické a optické přístroje a zařízení v rámci třídy 9, přístroje a zařízení pro přenos a zpracování informací, zejména v oblasti telekomunikace, sítě telekomunikační a výpočetní techniky a jejich části, sítě datové, jejich součástí a náhradní díly v rámci třídy 9, počítače, periferní zařízení počítačů v rámci třídy 9, záznamová média a nosiče záznamů, karty s pamětí, nosiče informací, zařízení pro zpracování dat a počítačů, CD disky, prodejní automaty a přístroje a mechanismy pro reklamu v rámci třídy 9, telekomunikační zařízení, zejména koncová a rádiová zařízení, telefony, záznamníky, hlasové schránky, mobilní telefony, faxy, modemy, magnetické suporty zvukových záznamů; (35) propagace, reklama, inzertní a reklamní agentura, automatické zpracování informací, zprostředkovatelská a obstaravatelská činnosti v oblasti informatiky a obchodu, marketing, činnost ekonomických a organizačních poradců; (36) finanční služby; (38) mobilní telekomunikační služby a ostatní telekomunikační služby, dále služby spočívající v přímém propojení lokálních pevných sítí se sítí mobilních telefonů, informační služby na Internetu, zejména úplatné či bezúplatné zpřístupňování a uveřejňování informací prostřednictvím Internetu, např. webových stránek, služby internetového portálu, služby extranetu společnosti, poskytování informačního servisu prostřednictvím telefonu, mobilní telekomunikační sítě, internetu, poskytování přístupu na on-line informační služby a databáze, přenos, úplatné či bezúplatné poskytování informací, jehož předmětem může být jakákoli datová položka obsažená v databázích, on-line informační a databázové služby, komunikační služby prostřednictvím Internetu, vnějších a vnitřních sítí, šíření elektronických tiskovin, časopisů, periodik a knih prostřednictvím počítačové, datové, elektronické, telekomunikační nebo informační sítě, provozování informační a datové sítě, provozování veřejné mobilní radiotelefonní sítě, pronájem telekomunikačních okruhů, vedení sítí, zřizování a provozování veřejných, soukromých i účelových

sítí, provozování datových a počítačových sítí, veškeré služby elektronických komunikací poskytované integrovanou digitální sítí, zejména pronájem fyzických přenosových kapacit, zajišťování komunikačního spojení, služby videokonferencí, připojení a komunikace prostřednictvím sítí Internet, elektronický přenos dokumentů, přenos informací, zprostředkování přenosu dat, zprostředkovatelská a poradenská činnost v oblasti telekomunikací, telekomunikačních zařízení a sítí mobilních telefonů; (41) vydavatelství nosičů informací, služby školící a vzdělávací, služby publikační a vydávání tiskovin, služby vzdělávací, školící, organizace a provádění her a soutěží, sportovní, zábavná a výchovná činnost; (42) analytické a inženýrské práce v oblasti telekomunikací, poradenská činnost v oblasti výpočetní techniky a jejího servisu, provozování počítačových center, zprostředkovatelská a obstaravatelská činnost v oblasti výpočetní techniky, poradenská činnost v oblasti výpočetní techniky a elektrotechniky, hosting pro veškeré oblasti informačních technologií, včetně webových stránek v rámci internetu, extranetu, intranetu, aplikací na systémech a sítích společnosti, klientských systémů, na hardwaru a infrastruktuře společnosti.

(730) **Oskar Mobil a.s.**, Vinohradská 167, Praha 10, 10000, CZ
(740) Linklaters, v.o.s., Mgr. Karin Pomaizlová, advokátka, Palác Myslbek, Na Příkopě 19, Praha 1, 11719

(210) **O-194943**
(220) 14.08.2003
(320) 14.08.2003
(511) 9, 35, 36, 38, 41, 42
(540)

Oskar Můj WAP

(510) (9) vědecké, elektronické a optické přístroje a zařízení v rámci třídy 9, přístroje a zařízení pro přenos a zpracování informací, zejména v oblasti telekomunikace, sítě telekomunikační a výpočetní techniky a jejich části, sítě datové, jejich součásti a náhradní díly v rámci třídy 9, počítače, periferní zařízení počítačů v rámci třídy 9, záznamová média a nosiče záznamů, karty s pamětí, nosiče informací, zařízení pro zpracování dat a počítačů, CD disky, prodejní automaty a přístroje a mechanismy pro reklamu v rámci třídy 9, telekomunikační zařízení, zejména koncová a rádiová zařízení, telefony, záznamníky, hlasové schránky, mobilní telefony, faxy, modemy, magnetické suporty zvukových záznamů; (35) propagace, reklama, inzertní a reklamní agentura, automatické zpracování informací, zprostředkovatelská a obstaravatelská činnosti v oblasti informatiky a obchodu, marketing, činnost ekonomických a organizačních poradců; (36) finanční služby; (38) mobilní telekomunikační služby a ostatní telekomunikační služby, dále služby spočívající v přímém propojení lokálních pevných sítí se sítí mobilních telefonů, informační služby na Internetu, zejména úplatné či bezúplatné zpřístupňování a uveřejňování informací prostřednictvím Internetu, např. webových stránek, služby internetového portálu, služby extranetu společnosti, poskytování informačního servisu prostřednictvím telefonu, mobilní telekomunikační sítě, internetu, poskytování přístupu na on-line informační služby a databáze, přenos, úplatné či bezúplatné poskytování informací, jehož předmětem může být jakákoli datová položka obsažená v databázích, on-line informační a databázové služby, komunikační služby prostřednictvím Internetu, vnějších a vnitřních sítí, šíření elektronických tiskovin, časopisů, periodik a knih prostřednictvím počítačové, datové, elektronické, telekomunikační nebo informační sítě, provozování informační a datové sítě, provozování veřejné mobilní radiotelefonní sítě, pronájem telekomunikačních okruhů, vedení sítí, zřizování a provozování veřejných, soukromých i účelových sítí, provozování datových a počítačových sítí, veškeré služby elektronických komunikací poskytované integrovanou digitální sítí, zejména pronájem fyzických přenosových kapacit, zajišťování komunikačního spojení, služby videokonferencí, připojení a komunikace prostřednictvím sítí Internet, elektronický přenos dokumentů, přenos informací, zprostředkování přenosu dat, zprostředkovatelská a poradenská činnost v oblasti telekomunikací, telekomunikačních zařízení a sítí mobilních telefonů; (41) vydavatelství nosičů informací, služby školící a vzdělávací, služby publikační a vydávání tiskovin, služby vzdělávací, školící, organizace a provádění her a soutěží, sportovní, zábavná a výchovná činnost; (42) analytické a inženýrské práce v oblasti telekomunikací, poradenská činnost v

oblasti výpočetní techniky a jejího servisu, provozování počítačových center, zprostředkovatelská a obstaravatelská činnost v oblasti výpočetní techniky, poradenská činnost v oblasti výpočetní techniky a elektrotechniky, hosting pro veškeré oblasti informačních technologií, včetně webových stránek v rámci internetu, extranetu, intranetu, aplikací na systémech a sítích společnosti, klientských systémů, na hardwaru a infrastruktuře společnosti.

(730) **Oskar Mobil a.s.**, Vinohradská 167, Praha 10, 10000, CZ
(740) Linklaters, v.o.s., Mgr. Karin Pomaizlová, advokátka, Palác Myslbek, Na Příkopě 19, Praha 1, 11719

(210) **O-194944**
(220) 14.08.2003
(320) 14.08.2003
(511) 9, 35, 36, 38, 41, 42
(540)

Oskar Dárkový koš

(510) (9) vědecké, elektronické a optické přístroje a zařízení v rámci třídy 9, přístroje a zařízení pro přenos a zpracování informací, zejména v oblasti telekomunikace, sítě telekomunikační a výpočetní techniky a jejich části, sítě datové, jejich součásti a náhradní díly v rámci třídy 9, počítače, periferní zařízení počítačů v rámci třídy 9, záznamová média a nosiče záznamů, karty s pamětí, nosiče informací, zařízení pro zpracování dat a počítačů, CD disky, prodejní automaty a přístroje a mechanismy pro reklamu v rámci třídy 9, telekomunikační zařízení, zejména koncová a rádiová zařízení, telefony, záznamníky, hlasové schránky, mobilní telefony, faxy, modemy, magnetické suporty zvukových záznamů; (35) propagace, reklama, inzertní a reklamní agentura, automatické zpracování informací, zprostředkovatelská a obstaravatelská činnosti v oblasti informatiky a obchodu, marketing, činnost ekonomických a organizačních poradců; (36) finanční služby; (38) mobilní telekomunikační služby a ostatní telekomunikační služby, dále služby spočívající v přímém propojení lokálních pevných sítí se sítí mobilních telefonů, informační služby na Internetu, zejména úplatné či bezúplatné zpřístupňování a uveřejňování informací prostřednictvím Internetu, např. webových stránek, služby internetového portálu, služby extranetu společnosti, poskytování informačního servisu prostřednictvím telefonu, mobilní telekomunikační sítě, internetu, poskytování přístupu na on-line informační služby a databáze, přenos, úplatné či bezúplatné poskytování informací, jehož předmětem může být jakákoli datová položka obsažená v databázích, on-line informační a databázové služby, komunikační služby prostřednictvím Internetu, vnějších a vnitřních sítí, šíření elektronických tiskovin, časopisů, periodik a knih prostřednictvím počítačové, datové, elektronické, telekomunikační nebo informační sítě, provozování informační a datové sítě, provozování veřejné mobilní radiotelefonní sítě, pronájem telekomunikačních okruhů, vedení sítí, zřizování a provozování veřejných, soukromých i účelových sítí, provozování datových a počítačových sítí, veškeré služby elektronických komunikací poskytované integrovanou digitální sítí, zejména pronájem fyzických přenosových kapacit, zajišťování komunikačního spojení, služby videokonferencí, připojení a komunikace prostřednictvím sítí Internet, elektronický přenos dokumentů, přenos informací, zprostředkování přenosu dat, zprostředkovatelská a poradenská činnost v oblasti telekomunikací, telekomunikačních zařízení a sítí mobilních telefonů; (41) vydavatelství nosičů informací, služby školící a vzdělávací, služby publikační a vydávání tiskovin, služby vzdělávací, školící, organizace a provádění her a soutěží, sportovní, zábavná a výchovná činnost; (42) analytické a inženýrské práce v oblasti telekomunikací, poradenská činnost v oblasti výpočetní techniky a jejího servisu, provozování počítačových center, zprostředkovatelská a obstaravatelská činnost v oblasti výpočetní techniky, poradenská činnost v oblasti výpočetní techniky a elektrotechniky, hosting pro veškeré oblasti informačních technologií, včetně webových stránek v rámci internetu, extranetu, intranetu, aplikací na systémech a sítích společnosti, klientských systémů, na hardwaru a infrastruktuře společnosti.

(730) **Oskar Mobil a.s.**, Vinohradská 167, Praha 10, 10000, CZ
(740) Linklaters, v.o.s., Mgr. Karin Pomaizlová, advokátka, Palác Myslbek, Na Příkopě 19, Praha 1, 11719

- (210) **O-194945**
(220) 14.08.2003
(320) 14.08.2003
(511) 9, 35, 36, 38, 41, 42
(540)

Oskar Moje MMS

- (510) (9) vědecké, elektronické a optické přístroje a zařízení v rámci třídy 9, přístroje a zařízení pro přenos a zpracování informací, zejména v oblasti telekomunikace, sítě telekomunikační a výpočetní techniky a jejich části, sítě datové, jejich součásti a náhradní díly v rámci třídy 9, počítače, periferní zařízení počítačů v rámci třídy 9, záznamová média a nosiče záznamů, karty s pamětí, nosiče informací, zařízení pro zpracování dat a počítačů, CD disky, prodejní automaty a přístroje a mechanismy pro reklamu v rámci třídy 9, telekomunikační zařízení, zejména koncová a rádiová zařízení, telefony, záznamníky, hlasové schránky, mobilní telefony, faxy, modemy, magnetické suporty zvukových záznamů; (35) propagace, reklama, inzertní a reklamní agentura, automatické zpracování informací, zprostředkovatelská a obstaravatelská činnosti v oblasti informatiky a obchodu, marketing, činnost ekonomických a organizačních poradců; (36) finanční služby; (38) mobilní telekomunikační služby a ostatní telekomunikační služby, dále služby spočívající v přímém propojení lokálních pevných sítí se sítí mobilních telefonů, informační služby na Internetu, zejména úplatné či bezúplatné zpřístupňování a uveřejňování informací prostřednictvím Internetu, např. webových stránek, služby internetového portálu, služby extranetu společnosti, poskytování informačního servisu prostřednictvím telefonu, mobilní telekomunikační sítě, internetu, poskytování přístupu na on-line informační služby a databáze, přenos, úplatné či bezúplatné poskytování informací, jehož předmětem může být jakákoliv datová položka obsažená v databázích, on-line informační a databázové služby, komunikační služby prostřednictvím Internetu, vnějších a vnitřních sítí, šíření elektronických tiskovin, časopisů, periodik a knih prostřednictvím počítačové, datové, elektronické, telekomunikační nebo informační sítě, provozování informační a datové sítě, provozování veřejné mobilní radiotelefonní sítě, pronájem telekomunikačních okruhů, vedení sítí, zřizování a provozování veřejných, soukromých i účelových sítí, provozování datových a počítačových sítí, veškeré služby elektronických komunikací poskytované integrovanou digitální sítí, zejména pronájem fyzických přenosových kapacit, zajišťování komunikačního spojení, služby videokonferencí, připojení a komunikace prostřednictvím sítí Internet, elektronický přenos dokumentů, přenos informací, zprostředkování přenosu dat, zprostředkovatelská a poradenská činnost v oblasti telekomunikací, telekomunikačních zařízení a sítí mobilních telefonů; (41) vydavatelství nosičů informací, služby školící a vzdělávací, služby publikační a vydávání tiskovin, služby vzdělávací, školící, organizace a provádění her a soutěží, sportovní, zábavná a výchovná činnost; (42) analytické a inženýrské práce v oblasti telekomunikací, poradenská činnost v oblasti výpočetní techniky a jejího servisu, provozování počítačových center, zprostředkovatelská a obstaravatelská činnost v oblasti výpočetní techniky, poradenská činnost v oblasti výpočetní techniky a elektrotechniky, hosting pro veškeré oblasti informačních technologií, včetně webových stránek v rámci internetu, extranetu, intranetu, aplikací na systémech a sítích společnosti, klientských systémů, na hardwaru a infrastruktuře společnosti.

- (730) **Oskar Mobil a.s.**, Vinohradská 167, Praha 10, 10000, CZ
(740) Linklaters, v.o.s., Mgr. Karin Pomaizlová, advokátka, Palác Myslbek, Na Příkopě 19, Praha 1, 11719

- (210) **O-194946**
(220) 14.08.2003
(320) 14.08.2003
(511) 9, 35, 36, 38, 41, 42
(540)

Oskar Moje SMS Info

- (510) (9) vědecké, elektronické a optické přístroje a zařízení v rámci třídy 9, přístroje a zařízení pro přenos a zpracování informací, zejména v oblasti telekomunikace, sítě telekomunikační a výpočetní techniky a jejich části, sítě datové, jejich součásti a náhradní díly v rámci třídy 9, počítače, periferní zařízení počítačů v rámci třídy 9, záznamová média a nosiče záznamů, karty s pamětí, nosiče informací, zařízení pro zpracování dat a počítačů,

CD disky, prodejní automaty a přístroje a mechanismy pro reklamu v rámci třídy 9, telekomunikační zařízení, zejména koncová a rádiová zařízení, telefony, záznamníky, hlasové schránky, mobilní telefony, faxy, modemy, magnetické suporty zvukových záznamů; (35) propagace, reklama, inzertní a reklamní agentura, automatické zpracování informací, zprostředkovatelská a obstaravatelská činnosti v oblasti informatiky a obchodu, marketing, činnost ekonomických a organizačních poradců; (36) finanční služby; (38) mobilní telekomunikační služby a ostatní telekomunikační služby, dále služby spočívající v přímém propojení lokálních pevných sítí se sítí mobilních telefonů, informační služby na Internetu, zejména úplatné či bezúplatné zpřístupňování a uveřejňování informací prostřednictvím Internetu, např. webových stránek, služby internetového portálu, služby extranetu společnosti, poskytování informačního servisu prostřednictvím telefonu, mobilní telekomunikační sítě, internetu, poskytování přístupu na on-line informační služby a databáze, přenos, úplatné či bezúplatné poskytování informací, jehož předmětem může být jakákoliv datová položka obsažená v databázích, on-line informační a databázové služby, komunikační služby prostřednictvím Internetu, vnějších a vnitřních sítí, šíření elektronických tiskovin, časopisů, periodik a knih prostřednictvím počítačové, datové, elektronické, telekomunikační nebo informační sítě, provozování informační a datové sítě, provozování veřejné mobilní radiotelefonní sítě, pronájem telekomunikačních okruhů, vedení sítí, zřizování a provozování veřejných, soukromých i účelových sítí, provozování datových a počítačových sítí, veškeré služby elektronických komunikací poskytované integrovanou digitální sítí, zejména pronájem fyzických přenosových kapacit, zajišťování komunikačního spojení, služby videokonferencí, připojení a komunikace prostřednictvím sítí Internet, elektronický přenos dokumentů, přenos informací, zprostředkování přenosu dat, zprostředkovatelská a poradenská činnost v oblasti telekomunikací, telekomunikačních zařízení a sítí mobilních telefonů; (41) vydavatelství nosičů informací, služby školící a vzdělávací, služby publikační a vydávání tiskovin, služby vzdělávací, školící, organizace a provádění her a soutěží, sportovní, zábavná a výchovná činnost; (42) analytické a inženýrské práce v oblasti telekomunikací, poradenská činnost v oblasti výpočetní techniky a jejího servisu, provozování počítačových center, zprostředkovatelská a obstaravatelská činnost v oblasti výpočetní techniky, poradenská činnost v oblasti výpočetní techniky a elektrotechniky, hosting pro veškeré oblasti informačních technologií, včetně webových stránek v rámci internetu, extranetu, intranetu, aplikací na systémech a sítích společnosti, klientských systémů, na hardwaru a infrastruktuře společnosti.

- (730) **Oskar Mobil a.s.**, Vinohradská 167, Praha 10, 10000, CZ
(740) Linklaters, v.o.s., Mgr. Karin Pomaizlová, advokátka, Palác Myslbek, Na Příkopě 19, Praha 1, 11719

- (210) **O-194947**
(220) 14.08.2003
(320) 14.08.2003
(511) 9, 35, 36, 38, 41, 42
(540)

Oskar Moje loga, melodie a obrázky

- (510) (9) vědecké, elektronické a optické přístroje a zařízení v rámci třídy 9, přístroje a zařízení pro přenos a zpracování informací, zejména v oblasti telekomunikace, sítě telekomunikační a výpočetní techniky a jejich části, sítě datové, jejich součásti a náhradní díly v rámci třídy 9, počítače, periferní zařízení počítačů v rámci třídy 9, záznamová média a nosiče záznamů, karty s pamětí, nosiče informací, zařízení pro zpracování dat a počítačů, CD disky, prodejní automaty a přístroje a mechanismy pro reklamu v rámci třídy 9, telekomunikační zařízení, zejména koncová a rádiová zařízení, telefony, záznamníky, hlasové schránky, mobilní telefony, faxy, modemy, magnetické suporty zvukových záznamů; (35) propagace, reklama, inzertní a reklamní agentura, automatické zpracování informací, zprostředkovatelská a obstaravatelská činnosti v oblasti informatiky a obchodu, marketing, činnost ekonomických a organizačních poradců; (36) finanční služby; (38) mobilní telekomunikační služby a ostatní telekomunikační služby, dále služby spočívající v přímém propojení lokálních pevných sítí se

sítí mobilních telefonů, informační služby na Internetu, zejména úplatné či bezúplatné zpřístupňování a uveřejňování informací prostřednictvím Internetu, např. webových stránek, služby internetového portálu, služby extranetu společností, poskytování informačního servisu prostřednictvím telefonu, mobilní telekomunikační sítě, internetu, poskytování přístupu na on-line informační služby a databáze, přenos, úplatné či bezúplatné poskytování informací, jehož předmětem může být jakákoli datová položka obsažená v databázích, on-line informační a databázové služby, komunikační služby prostřednictvím Internetu, vnějších a vnitřních sítí, šíření elektronických tiskovin, časopisů, periodik a knih prostřednictvím počítačové, datové, elektronické, telekomunikační nebo informační sítě, provozování informační a datové sítě, provozování veřejné mobilní radiotelefonní sítě, pronájem telekomunikačních okruhů, vedení sítí, zřizování a provozování veřejných, soukromých i účelových sítí, provozování datových a počítačových sítí, veškeré služby elektronických komunikací poskytované integrovanou digitální sítí, zejména pronájem fyzických přenosových kapacit, zajišťování komunikačního spojení, služby videokonferencí, připojení a komunikace prostřednictvím sítí Internet, elektronický přenos dokumentů, přenos informací, zprostředkování přenosu dat, zprostředkovatelská a poradenská činnost v oblasti telekomunikací, telekomunikačních zařízení a sítí mobilních telefonů; (41) vydavatelství nosičů informací, služby školící a vzdělávací, služby publikační a vydávání tiskovin, služby vzdělávací, školící, organizace a provádění her a soutěží, sportovní, zábavná a výchovná činnost; (42) analytické a inženýrské práce v oblasti telekomunikací, poradenská činnost v oblasti výpočetní techniky a jejího servisu, provozování počítačových center, zprostředkovatelská a obstaravatelská činnost v oblasti výpočetní techniky, poradenská činnost v oblasti výpočetní techniky a elektrotechniky, hosting pro veškeré oblasti informačních technologií, včetně webových stránek v rámci internetu, extranetu, intranetu, aplikací na systémech a sítích společností, klientských systémů, na hardwaru a infrastruktuře společnosti.

(730) **Oskar Mobil a.s.**, Vinohradská 167, Praha 10, 10000, CZ

(740) Linklaters, v.o.s., Mgr. Karin Pomaizlová, advokátka, Palác Myslbek, Na Příkopě 19, Praha 1, 11719

(210) **O-195049**

(220) 19.08.2003

(320) 19.08.2003

(511) 6, 19, 20

(540)

Excellence

(510) (6) lamely a žaluzie kovové, okna a dveře kovové, kovové okenice, kovové okenní rámy, západky, závěsy, panty; (19) okna a dveře zejména z plastu, nekovové okenice, nekovové okenní rámy, prahy, výplně dveří; (20) rolety, roletové válce, žaluzie (interiérové, bytové).

(730) **ČECHPLAST, spol. s r. o.**, Nádražní 368, Bučovice, 68501, CZ

(740) A. Holas & partner PATENTOVÁ A ZNÁMKOVÁ KANCELÁŘ, Ing. Mgr. Holasová Hana, Křížová 4, Brno, 60300

(210) **O-195332**

(220) 28.08.2003

(320) 28.08.2003

(511) 9, 35, 36, 38, 41, 42

(540)

Oskar. Je to ve vás.

(510) (9) vědecké, elektronické a optické přístroje a zařízení v rámci třídy 9, přístroje a zařízení pro přenos a zpracování informací, zejména v oblasti telekomunikace, sítě telekomunikační a výpočetní techniky a jejich části, sítě datové, jejich součástí a náhradní díly v rámci třídy 9, počítače, periferní zařízení počítačů v rámci třídy 9, záznamová média a nosiče záznamů, karty s pamětí, nosiče informací, zařízení pro zpracování dat a počítačů, CD disky, prodejní automaty a přístroje a mechanismy pro reklamu v rámci třídy 9, telekomunikační zařízení, zejména koncová a rádiová zařízení, telefony, záznamníky, hlasové schránky, mobilní telefony, faxy, modemy, magnetické superty zvukových záznamů; (35) propagace, reklama, inzertní a reklamní agentura, automatické zpracování informací, zprostředkovatelská a obstaravatelská činnosti v oblasti informatiky a obchodu, marketing, činnost ekonomických a

organizačních poradců; (36) finanční služby; (38) mobilní telekomunikační služby a ostatní telekomunikační služby, dále služby spočívající v přímém propojení lokálních pevných sítí se sítí mobilních telefonů, informační služby na Internetu, zejména úplatné či bezúplatné zpřístupňování a uveřejňování informací prostřednictvím Internetu, např. webových stránek, služby internetového portálu, služby extranetu společnosti, poskytování informačního servisu prostřednictvím telefonu, mobilní telekomunikační sítě, Internetu, poskytování přístupu na on-line informační služby a databáze, přenos, úplatné či bezúplatné poskytování informací, jehož předmětem může být jakákoli datová položka obsažená v databázích, on-line informační a databázové služby, komunikační služby prostřednictvím Internetu, vnějších a vnitřních sítí, šíření elektronických tiskovin, časopisů, periodik a knih prostřednictvím počítačové, datové, elektronické, telekomunikační nebo informační sítě, provozování informační a datové sítě, provozování veřejné mobilní radiotelefonní sítě, pronájem telekomunikačních okruhů, vedení sítí, zřizování a provozování veřejných, soukromých i účelových sítí, provozování datových a počítačových sítí, veškeré služby elektronických komunikací poskytované integrovanou digitální sítí, zejména pronájem fyzických přenosových kapacit, zajišťování komunikačního spojení, služby videokonferencí, připojení a komunikace prostřednictvím sítí Internet, elektronický přenos dokumentů, přenos informací, zprostředkování přenosu dat, zprostředkovatelská a poradenská činnost v oblasti telekomunikací, telekomunikačních zařízení a sítí mobilních telefonů; (41) vydavatelství nosičů informací, služby školící a vzdělávací, služby publikační a vydávání tiskovin, služby vzdělávací, školící, organizace a provádění her a soutěží, sportovní, zábavná a výchovná činnost; (42) analytické a inženýrské práce v oblasti telekomunikací, poradenská činnost v oblasti výpočetní techniky a jejího servisu, provozování počítačových center, zprostředkovatelská a obstaravatelská činnost v oblasti výpočetní techniky, poradenská činnost v oblasti výpočetní techniky a elektrotechniky, hosting pro veškeré oblasti informačních technologií včetně webových stránek v rámci internetu, extranetu, intranetu, aplikací na systémech a sítích společností, klientských systémů, na hardwaru a infrastruktuře společnosti.

(730) **Oskar Mobil a.s.**, Vinohradská 167, Praha 10, 10000, CZ

(740) Linklaters, v.o.s., Mgr. Pomaizlová Karin, advokátka, Palác Myslbek, Na Příkopě 19/1096, Praha 1 - Staré Město, 11719

(210) **O-195333**

(220) 28.08.2003

(320) 28.08.2003

(511) 9, 35, 36, 38, 41, 42

(540)

Oskar. It is in you.

(510) (9) vědecké, elektronické a optické přístroje a zařízení v rámci třídy 9, přístroje a zařízení pro přenos a zpracování informací, zejména v oblasti telekomunikace, sítě telekomunikační a výpočetní techniky a jejich části, sítě datové, jejich součástí a náhradní díly v rámci třídy 9, počítače, periferní zařízení počítačů v rámci třídy 9, záznamová média a nosiče záznamů, karty s pamětí, nosiče informací, zařízení pro zpracování dat a počítačů, CD disky, prodejní automaty a přístroje a mechanismy pro reklamu v rámci třídy 9, telekomunikační zařízení, zejména koncová a rádiová zařízení, telefony, záznamníky, hlasové schránky, mobilní telefony, faxy, modemy, magnetické superty zvukových záznamů; (35) propagace, reklama, inzertní a reklamní agentura, automatické zpracování informací, zprostředkovatelská a obstaravatelská činnosti v oblasti informatiky a obchodu, marketing, činnost ekonomických a organizačních poradců; (36) finanční služby; (38) mobilní telekomunikační služby a ostatní telekomunikační služby, dále služby spočívající v přímém propojení lokálních pevných sítí se sítí mobilních telefonů, informační služby na Internetu, zejména úplatné či bezúplatné zpřístupňování a uveřejňování informací prostřednictvím Internetu, např. webových stránek, služby internetového portálu, služby extranetu společnosti, poskytování informačního servisu prostřednictvím telefonu, mobilní telekomunikační sítě, Internetu, poskytování přístupu na on-line informační služby a databáze, přenos, úplatné či bezúplatné poskytování informací, jehož předmětem může být jakákoli datová položka obsažená v databázích, on-line informační a databázové služby, komunikační služby prostřednictvím

Internetu, vnějších a vnitřních sítí, šíření elektronických tiskovin, časopisů, periodik a knih prostřednictvím počítačové, datové, elektronické, telekomunikační nebo informační sítě, provozování informační a datové sítě, provozování veřejné mobilní radiotelefonní sítě, pronájem telekomunikačních okruhů, vedení sítí, zřizování a provozování veřejných, soukromých i účelových sítí, provozování datových a počítačových sítí, veškeré služby elektronických komunikací poskytované integrovanou digitální sítí, zejména pronájem fyzických přenosových kapacit, zajišťování komunikačního spojení, služby videokonferencí, připojení a komunikace prostřednictvím sítě Internet, elektronický přenos dokumentů, přenos informací, zprostředkování přenosu dat, zprostředkovatelská a poradenská činnost v oblasti telekomunikací, telekomunikačních zařízení a sítí mobilních telefonů; (41) vydavatelství nosičů informací, služby školící a vzdělávací, služby publikační a vydávání tiskovin, služby vzdělávací, školící, organizace a provádění her a soutěží, sportovní, zábavná a výchovná činnost; (42) analytické a inženýrské práce v oblasti telekomunikací, poradenská činnost v oblasti výpočetní techniky a jejího servisu, provozování počítačových center, zprostředkovatelská a obstaravatelská činnost v oblasti výpočetní techniky, poradenská činnost v oblasti výpočetní techniky a elektrotechniky, hosting pro veškeré oblasti informačních technologií včetně webových stránek v rámci internetu, extranetu, intranetu, aplikací na systémech a sítí společností, klientských systémů, na hardwaru a infrastruktuře společnosti.

(730) **Oskar Mobil a.s.**, Vinohradská 167, Praha 10, 10000, CZ
(740) Linklaters, v.o.s., Mgr. Pomaizlová Karin, advokátka, Palác Myslbek, Na Příkopě 19/1096, Praha 1 - Staré Město, 11719

(210) **O-195525**
(220) 03.09.2003
(320) 03.09.2003
(511) 9, 35, 36, 38, 41, 42
(540)

Oskar. Jděte za svým.

(510) (9) vědecké, elektronické a optické přístroje a zařízení v rámci třídy 9, přístroje a zařízení pro přenos a zpracování informací, zejména v oblasti telekomunikace, sítě telekomunikační a výpočetní techniky a jejich části, sítě datové, jejich součástí a náhradní díly v rámci třídy 9, počítače, periferní zařízení počítačů v rámci třídy 9, záznamová média a nosiče záznamů, karty s pamětí, nosiče informací, zařízení pro zpracování dat a počítačů, CD disky, prodejní automaty a přístroje a mechanismy pro reklamu v rámci třídy 9, telekomunikační zařízení, zejména koncová a rádiová zařízení, telefony, záznamníky, hlasové schránky, mobilní telefony, faxy, modemy, magnetické suporty zvukových záznamů; (35) propagace, reklama, inzertní a reklamní agentura, automatické zpracování informací, zprostředkovatelská a obstaravatelská činnosti v oblasti informatiky a obchodu, marketing, činnost ekonomických a organizačních poradců; (36) finanční služby; (38) mobilní telekomunikační služby a ostatní telekomunikační služby, dále služby spočívající v přímém propojení lokálních pevných sítí se sítí mobilních telefonů, informační služby na Internetu, zejména úplatné či bezúplatné zpřístupňování a uveřejňování informací prostřednictvím Internetu, např. webových stránek, služby internetového portálu, služby extranetu společnosti, poskytování informačního servisu prostřednictvím telefonu, mobilní telekomunikační sítě, internetu, poskytování přístupu na on-line informační služby a databáze, přenos, úplatné či bezúplatné poskytování informací, jehož předmětem může být jakákoli datová položka obsažená v databázích, on-line informační a databázové služby, komunikační služby prostřednictvím Internetu, vnějších a vnitřních sítí, šíření elektronických tiskovin, časopisů, periodik a knih prostřednictvím počítačové, datové, elektronické, telekomunikační nebo informační sítě, provozování informační a datové sítě, provozování veřejné mobilní radiotelefonní sítě, pronájem telekomunikačních okruhů, vedení sítí, zřizování a provozování veřejných, soukromých i účelových sítí, provozování datových a počítačových sítí, veškeré služby elektronických komunikací poskytované integrovanou digitální sítí, zejména pronájem fyzických přenosových kapacit, zajišťování komunikačního spojení, služby videokonferencí, připojení a komunikace prostřednictvím sítě Internet, elektronický přenos dokumentů, přenos informací, zprostředkování přenosu dat, zprostředkovatelská a poradenská činnost v oblasti telekomunikací, telekomunikačních zařízení a sítí mobilních telefonů; (41) vydavatelství nosičů informací, služby školící a vzdělávací, služby publikační a vydávání tiskovin, služby vzdělávací, školící, organizace a provádění her a soutěží, sportovní, zábavná a výchovná činnost; (42) analytické a inženýrské práce v oblasti telekomunikací, poradenská činnost v oblasti výpočetní techniky a jejího servisu, provozování počítačových center, zprostředkovatelská a obstaravatelská činnost v oblasti výpočetní techniky, poradenská činnost v oblasti výpočetní techniky a elektrotechniky, hosting pro veškeré oblasti informačních technologií, včetně webových stránek v rámci internetu, extranetu, intranetu, aplikací na systémech a sítí společností, klientských systémů, na hardwaru a

činnost v oblasti telekomunikací, telekomunikačních zařízení a sítí mobilních telefonů; (41) vydavatelství nosičů informací, služby školící a vzdělávací, služby publikační a vydávání tiskovin, služby vzdělávací, školící, organizace a provádění her a soutěží, sportovní, zábavná a výchovná činnost; (42) analytické a inženýrské práce v oblasti telekomunikací, poradenská činnost v oblasti výpočetní techniky a jejího servisu, provozování počítačových center, zprostředkovatelská a obstaravatelská činnost v oblasti výpočetní techniky, poradenská činnost v oblasti výpočetní techniky a elektrotechniky, hosting pro veškeré oblasti informačních technologií, včetně webových stránek v rámci internetu, extranetu, intranetu, aplikací na systémech a sítí společností, klientských systémů, na hardwaru a infrastruktuře společnosti.

(730) **Oskar Mobil a.s.**, Vinohradská 167, Praha 10, 10000, CZ
(740) Linklaters, v.o.s., Mgr. Karin Pomaizlová, advokátka, Palác Myslbek, Na Příkopě 19, Praha 1, 11719

(210) **O-195526**
(220) 03.09.2003
(320) 03.09.2003
(511) 9, 35, 36, 38, 41, 42
(540)

Oskar. A co zítra?

(510) (9) vědecké, elektronické a optické přístroje a zařízení v rámci třídy 9, přístroje a zařízení pro přenos a zpracování informací, zejména v oblasti telekomunikace, sítě telekomunikační a výpočetní techniky a jejich části, sítě datové, jejich součástí a náhradní díly v rámci třídy 9, počítače, periferní zařízení počítačů v rámci třídy 9, záznamová média a nosiče záznamů, karty s pamětí, nosiče informací, zařízení pro zpracování dat a počítačů, CD disky, prodejní automaty a přístroje a mechanismy pro reklamu v rámci třídy 9, telekomunikační zařízení, zejména koncová a rádiová zařízení, telefony, záznamníky, hlasové schránky, mobilní telefony, faxy, modemy, magnetické suporty zvukových záznamů; (35) propagace, reklama, inzertní a reklamní agentura, automatické zpracování informací, zprostředkovatelská a obstaravatelská činnosti v oblasti informatiky a obchodu, marketing, činnost ekonomických a organizačních poradců; (36) finanční služby; (38) mobilní telekomunikační služby a ostatní telekomunikační služby, dále služby spočívající v přímém propojení lokálních pevných sítí se sítí mobilních telefonů, informační služby na Internetu, zejména úplatné či bezúplatné zpřístupňování a uveřejňování informací prostřednictvím Internetu, např. webových stránek, služby internetového portálu, služby extranetu společnosti, poskytování informačního servisu prostřednictvím telefonu, mobilní telekomunikační sítě, internetu, poskytování přístupu na on-line informační služby a databáze, přenos, úplatné či bezúplatné poskytování informací, jehož předmětem může být jakákoli datová položka obsažená v databázích, on-line informační a databázové služby, komunikační služby prostřednictvím Internetu, vnějších a vnitřních sítí, šíření elektronických tiskovin, časopisů, periodik a knih prostřednictvím počítačové, datové, elektronické, telekomunikační nebo informační sítě, provozování informační a datové sítě, provozování veřejné mobilní radiotelefonní sítě, pronájem telekomunikačních okruhů, vedení sítí, zřizování a provozování veřejných, soukromých i účelových sítí, provozování datových a počítačových sítí, veškeré služby elektronických komunikací poskytované integrovanou digitální sítí, zejména pronájem fyzických přenosových kapacit, zajišťování komunikačního spojení, služby videokonferencí, připojení a komunikace prostřednictvím sítě Internet, elektronický přenos dokumentů, přenos informací, zprostředkování přenosu dat, zprostředkovatelská a poradenská činnost v oblasti telekomunikací, telekomunikačních zařízení a sítí mobilních telefonů; (41) vydavatelství nosičů informací, služby školící a vzdělávací, služby publikační a vydávání tiskovin, služby vzdělávací, školící, organizace a provádění her a soutěží, sportovní, zábavná a výchovná činnost; (42) analytické a inženýrské práce v oblasti telekomunikací, poradenská činnost v oblasti výpočetní techniky a jejího servisu, provozování počítačových center, zprostředkovatelská a obstaravatelská činnost v oblasti výpočetní techniky, poradenská činnost v oblasti výpočetní techniky a elektrotechniky, hosting pro veškeré oblasti informačních technologií, včetně webových stránek v rámci internetu, extranetu, intranetu, aplikací na systémech a sítí společností, klientských systémů, na hardwaru a

infrastrukturu společnosti.

- (730) **Oskar Mobil a.s.**, Vinohradská 167, Praha 10, 10000, CZ
(740) Linklaters, v.o.s., Mgr. Karin Pomaizlová, advokátka, Palác Myslbek, Na Příkopě 19, Praha 1, 11719

(210) **O-195527**

- (220) 03.09.2003
(320) 03.09.2003
(511) 9, 35, 36, 38, 41, 42
(540)

Oskar. Na co čekáte?

- (510) (9) vědecké, elektronické a optické přístroje a zařízení v rámci třídy 9, přístroje a zařízení pro přenos a zpracování informací, zejména v oblasti telekomunikace, sítě telekomunikační a výpočetní techniky a jejich části, sítě datové, jejich součástí a náhradní díly v rámci třídy 9, počítače, periferní zařízení počítačů v rámci třídy 9, záznamová média a nosiče záznamů, karty s pamětí, nosiče informací, zařízení pro zpracování dat a počítačů, CD disky, prodejní automaty a přístroje a mechanismy pro reklamu v rámci třídy 9, telekomunikační zařízení, zejména koncová a rádiová zařízení, telefony, záznamníky, hlasové schránky, mobilní telefony, faxy, modemy, magnetické suporty zvukových záznamů; (35) propagace, reklama, inzertní a reklamní agentura, automatické zpracování informací, zprostředkovatelská a obstaravatelská činnosti v oblasti informatiky a obchodu, marketing, činnost ekonomických a organizačních poradců; (36) finanční služby; (38) mobilní telekomunikační služby a ostatní telekomunikační služby, dále služby spočívající v přímém propojení lokálních pevných sítí se sítí mobilních telefonů, informační služby na Internetu, zejména úplatné či bezúplatné zpřístupňování a uveřejňování informací prostřednictvím Internetu, např. webových stránek, služby internetového portálu, služby extranetu společnosti, poskytování informačního servisu prostřednictvím telefonu, mobilní telekomunikační sítě, internetu, poskytování přístupu na on-line informační služby a databáze, přenos, úplatné či bezúplatné poskytování informací, jehož předmětem může být jakákoli datová položka obsažená v databázích, on-line informační a databázové služby, komunikační služby prostřednictvím Internetu, vnějších a vnitřních sítí, šíření elektronických tiskovin, časopisů, periodik a knih prostřednictvím počítačové, datové, elektronické, telekomunikační nebo informační sítě, provozování informační a datové sítě, provozování veřejné mobilní radiotelefonní sítě, pronájem telekomunikačních okruhů, vedení sítí, zřizování a provozování veřejných, soukromých i účelových sítí, provozování datových a počítačových sítí, veškeré služby elektronických komunikací poskytované integrovanou digitální sítí, zejména pronájem fyzických přenosových kapacit, zajišťování komunikačního spojení, služby videokonferencí, připojení a komunikace prostřednictvím sítě Internet, elektronický přenos dokumentů, přenos informací, zprostředkování přenosu dat, zprostředkovatelská a poradenská činnost v oblasti telekomunikací, telekomunikačních zařízení a sítí mobilních telefonů; (41) vydavatelství nosičů informací, služby školící a vzdělávací, služby publikační a vydávání tiskovin, služby vzdělávací, školící, organizace a provádění her a soutěží, sportovní, zábavná a výchovná činnost; (42) analytické a inženýrské práce v oblasti telekomunikací, poradenská činnost v oblasti výpočetní techniky a jejího servisu, provozování počítačových center, zprostředkovatelská a obstaravatelská činnost v oblasti výpočetní techniky, poradenská činnost v oblasti výpočetní techniky a elektrotechniky, hosting pro veškeré oblasti informačních technologií, včetně webových stránek v rámci internetu, extranetu, intranetu, aplikací na systémech a sítích společnosti, klientských systémů, na hardwaru a infrastruktuře společnosti.

- (730) **Oskar Mobil a.s.**, Vinohradská 167, Praha 10, 10000, CZ
(740) Linklaters, v.o.s., Mgr. Karin Pomaizlová, advokátka, Palác Myslbek, Na Příkopě 19, Praha 1, 11719

(210) **O-195528**

- (220) 03.09.2003
(320) 03.09.2003
(511) 9, 35, 36, 38, 41, 42
(540)

Oskar. Ať je o vás slyšet.

- (510) (9) vědecké, elektronické a optické přístroje a zařízení v rámci

třídy 9, přístroje a zařízení pro přenos a zpracování informací, zejména v oblasti telekomunikace, sítě telekomunikační a výpočetní techniky a jejich části, sítě datové, jejich součástí a náhradní díly v rámci třídy 9, počítače, periferní zařízení počítačů v rámci třídy 9, záznamová média a nosiče záznamů, karty s pamětí, nosiče informací, zařízení pro zpracování dat a počítačů, CD disky, prodejní automaty a přístroje a mechanismy pro reklamu v rámci třídy 9, telekomunikační zařízení, zejména koncová a rádiová zařízení, telefony, záznamníky, hlasové schránky, mobilní telefony, faxy, modemy, magnetické suporty zvukových záznamů; (35) propagace, reklama, inzertní a reklamní agentura, automatické zpracování informací, zprostředkovatelská a obstaravatelská činnosti v oblasti informatiky a obchodu, marketing, činnost ekonomických a organizačních poradců; (36) finanční služby; (38) mobilní telekomunikační služby a ostatní telekomunikační služby, dále služby spočívající v přímém propojení lokálních pevných sítí se sítí mobilních telefonů, informační služby na Internetu, zejména úplatné či bezúplatné zpřístupňování a uveřejňování informací prostřednictvím Internetu, např. webových stránek, služby internetového portálu, služby extranetu společnosti, poskytování informačního servisu prostřednictvím telefonu, mobilní telekomunikační sítě, internetu, poskytování přístupu na on-line informační služby a databáze, přenos, úplatné či bezúplatné poskytování informací, jehož předmětem může být jakákoli datová položka obsažená v databázích, on-line informační a databázové služby, komunikační služby prostřednictvím Internetu, vnějších a vnitřních sítí, šíření elektronických tiskovin, časopisů, periodik a knih prostřednictvím počítačové, datové, elektronické, telekomunikační nebo informační sítě, provozování informační a datové sítě, provozování veřejné mobilní radiotelefonní sítě, pronájem telekomunikačních okruhů, vedení sítí, zřizování a provozování veřejných, soukromých i účelových sítí, provozování datových a počítačových sítí, veškeré služby elektronických komunikací poskytované integrovanou digitální sítí, zejména pronájem fyzických přenosových kapacit, zajišťování komunikačního spojení, služby videokonferencí, připojení a komunikace prostřednictvím sítě Internet, elektronický přenos dokumentů, přenos informací, zprostředkování přenosu dat, zprostředkovatelská a poradenská činnost v oblasti telekomunikací, telekomunikačních zařízení a sítí mobilních telefonů; (41) vydavatelství nosičů informací, služby školící a vzdělávací, služby publikační a vydávání tiskovin, služby vzdělávací, školící, organizace a provádění her a soutěží, sportovní, zábavná a výchovná činnost; (42) analytické a inženýrské práce v oblasti telekomunikací, poradenská činnost v oblasti výpočetní techniky a jejího servisu, provozování počítačových center, zprostředkovatelská a obstaravatelská činnost v oblasti výpočetní techniky, poradenská činnost v oblasti výpočetní techniky a elektrotechniky, hosting pro veškeré oblasti informačních technologií, včetně webových stránek v rámci internetu, extranetu, intranetu, aplikací na systémech a sítích společnosti, klientských systémů, na hardwaru a infrastruktuře společnosti.

- (730) **Oskar Mobil a.s.**, Vinohradská 167, Praha 10, 10000, CZ
(740) Linklaters, v.o.s., Mgr. Karin Pomaizlová, advokátka, Palác Myslbek, Na Příkopě 19, Praha 1, 11719

(210) **O-195529**

- (220) 03.09.2003
(320) 03.09.2003
(511) 9, 35, 36, 38, 41, 42
(540)

Oskar. Zasloužíte si víc.

- (510) (9) vědecké, elektronické a optické přístroje a zařízení v rámci třídy 9, přístroje a zařízení pro přenos a zpracování informací, zejména v oblasti telekomunikace, sítě telekomunikační a výpočetní techniky a jejich části, sítě datové, jejich součástí a náhradní díly v rámci třídy 9, počítače, periferní zařízení počítačů v rámci třídy 9, záznamová média a nosiče záznamů, karty s pamětí, nosiče informací, zařízení pro zpracování dat a počítačů, CD disky, prodejní automaty a přístroje a mechanismy pro reklamu v rámci třídy 9, telekomunikační zařízení, zejména koncová a rádiová zařízení, telefony, záznamníky, hlasové schránky, mobilní telefony, faxy, modemy, magnetické suporty zvukových záznamů; (35) propagace, reklama, inzertní a reklamní agentura, automatické zpracování informací, zprostředkovatelská a obstaravatelská činnosti v oblasti

informatiky a obchodu, marketing, činnost ekonomických a organizačních poradců; (36) finanční služby; (38) mobilní telekomunikační služby a ostatní telekomunikační služby, dále služby spočívající v přímém propojení lokálních pevných sítí se sítí mobilních telefonů, informační služby na Internetu, zejména úplatné či bezúplatné zpřístupňování a uveřejňování informací prostřednictvím Internetu, např. webových stránek, služby internetového portálu, služby extranetu společnosti, poskytování informačního servisu prostřednictvím telefonu, mobilní telekomunikační sítě, internetu, poskytování přístupu na on-line informační služby a databáze, přenos, úplatné či bezúplatné poskytování informací, jehož předmětem může být jakákoli datová položka obsažená v databázích, on-line informační a databázové služby, komunikační služby prostřednictvím Internetu, vnějších a vnitřních sítí, šíření elektronických tiskovin, časopisů, periodik a knih prostřednictvím počítačové, datové, elektronické, telekomunikační nebo informační sítě, provozování informační a datové sítě, provozování veřejné mobilní radiotelefonní sítě, pronájem telekomunikačních okruhů, vedení sítí, zřizování a provozování veřejných, soukromých i účelových sítí, provozování datových a počítačových sítí, veškeré služby elektronických komunikací poskytované integrovanou digitální sítí, zejména pronájem fyzických přenosových kapacit, zajišťování komunikačního spojení, služby videokonferencí, připojení a komunikace prostřednictvím sítě Internet, elektronický přenos dokumentů, přenos informací, zprostředkování přenosu dat, zprostředkovatelská a poradenská činnost v oblasti telekomunikací, telekomunikačních zařízení a sítí mobilních telefonů; (41) vydavatelství nosičů informací, služby školící a vzdělávací, služby publikační a vydávání tiskovin, služby vzdělávací, školící, organizace a provádění her a soutěží, sportovní, zábavná a výchovná činnost; (42) analytické a inženýrské práce v oblasti telekomunikací, poradenská činnost v oblasti výpočetní techniky a jejího servisu, provozování počítačových center, zprostředkovatelská a obstaravatelská činnost v oblasti výpočetní techniky, poradenská činnost v oblasti výpočetní techniky a elektrotechniky, hosting pro veškeré oblasti informačních technologií, včetně webových stránek v rámci internetu, extranetu, intranetu, aplikací na systémech a sítích společnosti, klientských systémů, na hardwaru a infrastruktuře společnosti.

(730) **Oskar Mobil a.s.**, Vinohradská 167, Praha 10, 10000, CZ

(740) Linklaters, v.o.s., Mgr. Karin Pomaizlová, advokátka, Palác Myslbek, Na Příkopě 19, Praha 1, 11719

(210) **O-195530**

(220) 03.09.2003

(320) 03.09.2003

(511) 9, 35, 36, 38, 41, 42

(540)

Oskar. Go for it.

(9) vědecké, elektronické a optické přístroje a zařízení v rámci třídy 9, přístroje a zařízení pro přenos a zpracování informací, zejména v oblasti telekomunikace, sítě telekomunikační a výpočetní techniky a jejich části, sítě datové, jejich součástí a náhradní díly v rámci třídy 9, počítače, periferní zařízení počítačů v rámci třídy 9, záznamová média a nosiče záznamů, karty s pamětí, nosiče informací, zařízení pro zpracování dat a počítačů, CD disky, prodejní automaty a přístroje a mechanismy pro reklamu v rámci třídy 9, telekomunikační zařízení, zejména koncová a rádiová zařízení, telefony, záznamníky, hlasové schránky, mobilní telefony, faxy, modemy, magnetické suporty zvukových záznamů; (35) propagace, reklama, inzertní a reklamní agentura, automatické zpracování informací, zprostředkovatelská a obstaravatelská činnosti v oblasti informatiky a obchodu, marketing, činnost ekonomických a organizačních poradců; (36) finanční služby; (38) mobilní telekomunikační služby a ostatní telekomunikační služby, dále služby spočívající v přímém propojení lokálních pevných sítí se sítí mobilních telefonů, informační služby na Internetu, zejména úplatné či bezúplatné zpřístupňování a uveřejňování informací prostřednictvím Internetu, např. webových stránek, služby internetového portálu, služby extranetu společnosti, poskytování informačního servisu prostřednictvím telefonu, mobilní telekomunikační sítě, internetu, poskytování přístupu na on-line informační služby a databáze, přenos, úplatné či bezúplatné poskytování informací, jehož předmětem může být jakákoli datová položka obsažená v databázích, on-line informační a

databázové služby, komunikační služby prostřednictvím Internetu, vnějších a vnitřních sítí, šíření elektronických tiskovin, časopisů, periodik a knih prostřednictvím počítačové, datové, elektronické, telekomunikační nebo informační sítě, provozování informační a datové sítě, provozování veřejné mobilní radiotelefonní sítě, pronájem telekomunikačních okruhů, vedení sítí, zřizování a provozování veřejných, soukromých i účelových sítí, provozování datových a počítačových sítí, veškeré služby elektronických komunikací poskytované integrovanou digitální sítí, zejména pronájem fyzických přenosových kapacit, zajišťování komunikačního spojení, služby videokonferencí, připojení a komunikace prostřednictvím sítě Internet, elektronický přenos dokumentů, přenos informací, zprostředkování přenosu dat, zprostředkovatelská a poradenská činnost v oblasti telekomunikací, telekomunikačních zařízení a sítí mobilních telefonů; (41) vydavatelství nosičů informací, služby školící a vzdělávací, služby publikační a vydávání tiskovin, služby vzdělávací, školící, organizace a provádění her a soutěží, sportovní, zábavná a výchovná činnost; (42) analytické a inženýrské práce v oblasti telekomunikací, poradenská činnost v oblasti výpočetní techniky a jejího servisu, provozování počítačových center, zprostředkovatelská a obstaravatelská činnost v oblasti výpočetní techniky, poradenská činnost v oblasti výpočetní techniky a elektrotechniky, hosting pro veškeré oblasti informačních technologií, včetně webových stránek v rámci internetu, extranetu, intranetu, aplikací na systémech a sítích společnosti, klientských systémů, na hardwaru a infrastruktuře společnosti.

(730) **Oskar Mobil a.s.**, Vinohradská 167, Praha 10, 10000, CZ

(740) Linklaters, v.o.s., Mgr. Karin Pomaizlová, advokátka, Palác Myslbek, Na Příkopě 19, Praha 1, 11719

(210) **O-195531**

(220) 03.09.2003

(320) 03.09.2003

(511) 9, 35, 36, 38, 41, 42

(540)

Oskar. And what about tomorrow?

(9) vědecké, elektronické a optické přístroje a zařízení v rámci třídy 9, přístroje a zařízení pro přenos a zpracování informací, zejména v oblasti telekomunikace, sítě telekomunikační a výpočetní techniky a jejich části, sítě datové, jejich součástí a náhradní díly v rámci třídy 9, počítače, periferní zařízení počítačů v rámci třídy 9, záznamová média a nosiče záznamů, karty s pamětí, nosiče informací, zařízení pro zpracování dat a počítačů, CD disky, prodejní automaty a přístroje a mechanismy pro reklamu v rámci třídy 9, telekomunikační zařízení, zejména koncová a rádiová zařízení, telefony, záznamníky, hlasové schránky, mobilní telefony, faxy, modemy, magnetické suporty zvukových záznamů; (35) propagace, reklama, inzertní a reklamní agentura, automatické zpracování informací, zprostředkovatelská a obstaravatelská činnosti v oblasti informatiky a obchodu, marketing, činnost ekonomických a organizačních poradců; (36) finanční služby; (38) mobilní telekomunikační služby a ostatní telekomunikační služby, dále služby spočívající v přímém propojení lokálních pevných sítí se sítí mobilních telefonů, informační služby na Internetu, zejména úplatné či bezúplatné zpřístupňování a uveřejňování informací prostřednictvím Internetu, např. webových stránek, služby internetového portálu, služby extranetu společnosti, poskytování informačního servisu prostřednictvím telefonu, mobilní telekomunikační sítě, internetu, poskytování přístupu na on-line informační služby a databáze, přenos, úplatné či bezúplatné poskytování informací, jehož předmětem může být jakákoli datová položka obsažená v databázích, on-line informační a databázové služby, komunikační služby prostřednictvím Internetu, vnějších a vnitřních sítí, šíření elektronických tiskovin, časopisů, periodik a knih prostřednictvím počítačové, datové, elektronické, telekomunikační nebo informační sítě, provozování informační a datové sítě, provozování veřejné mobilní radiotelefonní sítě, pronájem telekomunikačních okruhů, vedení sítí, zřizování a provozování veřejných, soukromých i účelových sítí, provozování datových a počítačových sítí, veškeré služby elektronických komunikací poskytované integrovanou digitální sítí, zejména pronájem fyzických přenosových kapacit, zajišťování komunikačního spojení, služby videokonferencí,

připojení a komunikace prostřednictvím sítě Internet, elektronický přenos dokumentů, přenos informací, zprostředkování přenosu dat, zprostředkovatelská a poradenská činnost v oblasti telekomunikací, telekomunikačních zařízení a sítí mobilních telefonů; (41) vydavatelství nosičů informací, služby školící a vzdělávací, služby publikační a vydávání tiskovin, služby vzdělávací, školící, organizace a provádění her a soutěží, sportovní, zábavná a výchovná činnost; (42) analytické a inženýrské práce v oblasti telekomunikací, poradenská činnost v oblasti výpočetní techniky a jejího servisu, provozování počítačových center, zprostředkovatelská a obstaravatelská činnost v oblasti výpočetní techniky, poradenská činnost v oblasti výpočetní techniky a elektrotechniky, hosting pro veškeré oblasti informačních technologií, včetně webových stránek v rámci internetu, extranetu, intranetu, aplikací na systémech a sítích společnosti, klientských systémů, na hardwaru a infrastruktuře společnosti.

- (730) **Oskar Mobil a.s.**, Vinohradská 167, Praha 10, 10000, CZ
(740) Linklaters, v.o.s., Mgr. Karin Pomaizlová, advokátka, Palác Myslbek, Na Příkopě 19, Praha 1, 11719

oblasti informačních technologií, včetně webových stránek v rámci internetu, extranetu, intranetu, aplikací na systémech a sítích společnosti, klientských systémů, na hardwaru a infrastruktuře společnosti.

- (730) **Oskar Mobil a.s.**, Vinohradská 167, Praha 10, 10000, CZ
(740) Linklaters, v.o.s., Mgr. Karin Pomaizlová, advokátka, Palác Myslbek, Na Příkopě 19, Praha 1, 11719

- (210) **O-195533**
(220) 03.09.2003
(320) 03.09.2003
(511) 9, 35, 36, 38, 41, 42
(540)

Oskar. Let yourself be heard.

- (510) (9) vědecké, elektronické a optické přístroje a zařízení v rámci třídy 9, přístroje a zařízení pro přenos a zpracování informací, zejména v oblasti telekomunikace, sítě telekomunikační a výpočetní techniky a jejich části, sítě datové, jejich součástí a náhradní díly v rámci třídy 9, počítače, periferní zařízení počítačů v rámci třídy 9, záznamová média a nosiče záznamů, karty s pamětí, nosiče informací, zařízení pro zpracování dat a počítačů, CD disky, prodejní automaty a přístroje a mechanismy pro reklamu v rámci třídy 9, telekomunikační zařízení, zejména koncová a rádiová zařízení, telefony, záznamníky, hlasové schránky, mobilní telefony, faxy, modemy, magnetické suporty zvukových záznamů; (35) propagace, reklama, inzertní a reklamní agentura, automatické zpracování informací, zprostředkovatelská a obstaravatelská činnosti v oblasti informatiky a obchodu, marketing, činnost ekonomických a organizačních poradců; (36) finanční služby; (38) mobilní telekomunikační služby a ostatní telekomunikační služby, dále služby spočívající v přímém propojení lokálních pevných sítí se sítí mobilních telefonů, informační služby na Internetu, zejména úplatné či bezúplatné zpřístupňování a uveřejňování informací prostřednictvím Internetu, např. webových stránek, služby internetového portálu, služby extranetu společnosti, poskytování informačního servisu prostřednictvím telefonu, mobilní telekomunikační sítě, internetu, poskytování přístupu na on-line informační služby a databáze, přenos, úplatné či bezúplatné poskytování informací, jehož předmětem může být jakákoli datová položka obsažená v databázích, on-line informační a databázové služby, komunikační služby prostřednictvím Internetu, vnějších a vnitřních sítí, šíření elektronických tiskovin, časopisů, periodik a knih prostřednictvím počítačové, datové, elektronické, telekomunikační nebo informační sítě, provozování informační a datové sítě, provozování veřejné mobilní radiotelefonní sítě, pronájem telekomunikačních okruhů, vedení sítí, zřizování a provozování veřejných, soukromých i účelových sítí, provozování datových a počítačových sítí, veškeré služby elektronických komunikací poskytované integrovanou digitální sítí, zejména pronájem fyzických přenosových kapacit, zajišťování komunikačního spojení, služby videokonferencí, připojení a komunikace prostřednictvím sítě Internet, elektronický přenos dokumentů, přenos informací, zprostředkování přenosu dat, zprostředkovatelská a poradenská činnost v oblasti telekomunikací, telekomunikačních zařízení a sítí mobilních telefonů; (41) vydavatelství nosičů informací, služby školící a vzdělávací, služby publikační a vydávání tiskovin, služby vzdělávací, školící, organizace a provádění her a soutěží, sportovní, zábavná a výchovná činnost; (42) analytické a inženýrské práce v oblasti telekomunikací, poradenská činnost v oblasti výpočetní techniky a jejího servisu, provozování počítačových center, zprostředkovatelská a obstaravatelská činnost v oblasti výpočetní techniky, poradenská činnost v oblasti výpočetní techniky a elektrotechniky, hosting pro veškeré oblasti informačních technologií, včetně webových stránek v rámci internetu, extranetu, intranetu, aplikací na systémech a sítích společnosti, klientských systémů, na hardwaru a infrastruktuře společnosti.

- (730) **Oskar Mobil a.s.**, Vinohradská 167, Praha 10, 10000, CZ
(740) Linklaters, v.o.s., Mgr. Karin Pomaizlová, advokátka, Palác Myslbek, Na Příkopě 19, Praha 1, 11719

- (210) **O-195534**
(220) 03.09.2003
(320) 03.09.2003
(511) 9, 35, 36, 38, 41, 42

- (210) **O-195532**
(220) 03.09.2003
(320) 03.09.2003
(511) 9, 35, 36, 38, 41, 42
(540)

Oskar. What are you waiting for?

- (510) (9) vědecké, elektronické a optické přístroje a zařízení v rámci třídy 9, přístroje a zařízení pro přenos a zpracování informací, zejména v oblasti telekomunikace, sítě telekomunikační a výpočetní techniky a jejich části, sítě datové, jejich součástí a náhradní díly v rámci třídy 9, počítače, periferní zařízení počítačů v rámci třídy 9, záznamová média a nosiče záznamů, karty s pamětí, nosiče informací, zařízení pro zpracování dat a počítačů, CD disky, prodejní automaty a přístroje a mechanismy pro reklamu v rámci třídy 9, telekomunikační zařízení, zejména koncová a rádiová zařízení, telefony, záznamníky, hlasové schránky, mobilní telefony, faxy, modemy, magnetické suporty zvukových záznamů; (35) propagace, reklama, inzertní a reklamní agentura, automatické zpracování informací, zprostředkovatelská a obstaravatelská činnosti v oblasti informatiky a obchodu, marketing, činnost ekonomických a organizačních poradců; (36) finanční služby; (38) mobilní telekomunikační služby a ostatní telekomunikační služby, dále služby spočívající v přímém propojení lokálních pevných sítí se sítí mobilních telefonů, informační služby na Internetu, zejména úplatné či bezúplatné zpřístupňování a uveřejňování informací prostřednictvím Internetu, např. webových stránek, služby internetového portálu, služby extranetu společnosti, poskytování informačního servisu prostřednictvím telefonu, mobilní telekomunikační sítě, internetu, poskytování přístupu na on-line informační služby a databáze, přenos, úplatné či bezúplatné poskytování informací, jehož předmětem může být jakákoli datová položka obsažená v databázích, on-line informační a databázové služby, komunikační služby prostřednictvím Internetu, vnějších a vnitřních sítí, šíření elektronických tiskovin, časopisů, periodik a knih prostřednictvím počítačové, datové, elektronické, telekomunikační nebo informační sítě, provozování informační a datové sítě, provozování veřejné mobilní radiotelefonní sítě, pronájem telekomunikačních okruhů, vedení sítí, zřizování a provozování veřejných, soukromých i účelových sítí, provozování datových a počítačových sítí, veškeré služby elektronických komunikací poskytované integrovanou digitální sítí, zejména pronájem fyzických přenosových kapacit, zajišťování komunikačního spojení, služby videokonferencí, připojení a komunikace prostřednictvím sítě Internet, elektronický přenos dokumentů, přenos informací, zprostředkování přenosu dat, zprostředkovatelská a poradenská činnost v oblasti telekomunikací, telekomunikačních zařízení a sítí mobilních telefonů; (41) vydavatelství nosičů informací, služby školící a vzdělávací, služby publikační a vydávání tiskovin, služby vzdělávací, školící, organizace a provádění her a soutěží, sportovní, zábavná a výchovná činnost; (42) analytické a inženýrské práce v oblasti telekomunikací, poradenská činnost v oblasti výpočetní techniky a jejího servisu, provozování počítačových center, zprostředkovatelská a obstaravatelská činnost v oblasti výpočetní techniky, poradenská činnost v oblasti výpočetní techniky a elektrotechniky, hosting pro veškeré

- (540) **Oskar. You deserve more.**
- (510) (9) vědecké, elektronické a optické přístroje a zařízení v rámci třídy 9, přístroje a zařízení pro přenos a zpracování informací, zejména v oblasti telekomunikace, sítě telekomunikační a výpočetní techniky a jejich části, sítě datové, jejich součástí a náhradní díly v rámci třídy 9, počítače, periferní zařízení počítačů v rámci třídy 9, záznamová média a nosiče záznamů, karty s pamětí, nosiče informací, zařízení pro zpracování dat a počítačů, CD disky, prodejní automaty a přístroje a mechanismy pro reklamu v rámci třídy 9, telekomunikační zařízení, zejména koncová a rádiová zařízení, telefony, záznamníky, hlasové schránky, mobilní telefony, faxy, modemy, magnetické suporty zvukových záznamů; (35) propagace, reklama, inzertní a reklamní agentura, automatické zpracování informací, zprostředkovatelská a obstaravatelská činnosti v oblasti informatiky a obchodu, marketing, činnost ekonomických a organizačních poradců; (36) finanční služby; (38) mobilní telekomunikační služby a ostatní telekomunikační služby, dále služby spočívající v přímém propojení lokálních pevných sítí se sítí mobilních telefonů, informační služby na Internetu, zejména úplatné či bezúplatné zpřístupňování a uveřejňování informací prostřednictvím Internetu, např. webových stránek, služby internetového portálu, služby extranetu společností, poskytování informačního servisu prostřednictvím telefonu, mobilní telekomunikační sítě, internetu, poskytování přístupu na on-line informační služby a databáze, přenos, úplatné či bezúplatné poskytování informací, jehož předmětem může být jakákoli datová položka obsažená v databázích, on-line informační a databázové služby, komunikační služby prostřednictvím Internetu, vnějších a vnitřních sítí, šíření elektronických tiskovin, časopisů, periodik a knih prostřednictvím počítačové, datové, elektronické, telekomunikační nebo informační sítě, provozování informační a datové sítě, provozování veřejné mobilní radiotelefonní sítě, pronájem telekomunikačních okruhů, vedení sítí, zřizování a provozování veřejných, soukromých i účelových sítí, provozování datových a počítačových sítí, veškeré služby elektronických komunikací poskytované integrovanou digitální sítí, zejména pronájem fyzických přenosových kapacit, zajišťování komunikačního spojení, služby videokonferencí, připojení a komunikace prostřednictvím sítí Internet, elektronický přenos dokumentů, přenos informací, zprostředkování přenosu dat, zprostředkovatelská a poradenská činnost v oblasti telekomunikací, telekomunikačních zařízení a sítí mobilních telefonů; (41) vydavatelství nosičů informací, služby školící a vzdělávací, služby publikační a vydávání tiskovin, služby vzdělávací, školící, organizace a provádění her a soutěží, sportovní, zábavná a výchovná činnost; (42) analytické a inženýrské práce v oblasti telekomunikací, poradenská činnost v oblasti výpočetní techniky a jejího servisu, provozování počítačových center, zprostředkovatelská a obstaravatelská činnost v oblasti výpočetní techniky, poradenská činnost v oblasti výpočetní techniky a elektrotechniky, hosting pro veškeré oblasti informačních technologií, včetně webových stránek v rámci internetu, extranetu, intranetu, aplikací na systémech a sítích společností, klientských systémů, na hardwaru a infrastruktuře společnosti.
- (730) **Oskar Mobil a.s.**, Vinohradská 167, Praha 10, 10000, CZ
(740) Linklaters, v.o.s., Mgr. Karin Pomaizlová, advokátka, Palác Myslbek, Na Příkopě 19, Praha 1, 11719

- (210) **O-195596**
(220) 05.09.2003
(320) 05.09.2003
(511) 9, 16, 35, 37, 41
(540)



- (510) (9) přístroje pro záznam, přenos nebo reprodukci zvuku či obrazu, software na magnetických nosičích, magnetické nebo optické nosiče zvukových a/nebo obrazových záznamů nahrané i

nenahrané, videokazety nahrané i nenahrané, audiokazety nahrané i nenahrané, audiovizuální programy, audioprogramy, audiovizuální díla, audiovizuální díla v digitální podobě, CD disky, videodiskety, audiodiskety, informace a záznamy v elektronické podobě; (16) papír, lepenka a výrobky z těchto materiálů, které nejsou zařazeny do jiných tříd, tiskárenské výrobky, tiskoviny, časopisy, periodika, knihy, potřeby pro knižní vazby, fotografie, papírenské zboží, fotografie, fólie, kalendáře, katalogy, prospekty, plakáty, pohlednice, mapy, obálky, obaly (papírnické výrobky), obaly na spisy, desky (papírnické výrobky), desky na dokumenty, dopisní papír, držáky na psací potřeby, etikety kromě textilních, samolepky, vložky papírové, papír balící, papírové ubrousky, psací potřeby, psací podložky, psací soupravy, lepidla pro papírenství nebo domácnost, materiál pro umělce, štětce, psací stroje, kancelářské potřeby s výjimkou nábytku, kancelářské pořadače, učební a školní potřeby a pomůcky s výjimkou přístrojů, plastické obaly, které nejsou zařazeny do jiných tříd; (35) inzertní, reklamní a propagační činnost, poskytování pomoci při provozu obchodu, včetně zprostředkování obchodních a souvisejících obchodně personálních záležitostí, organizování výstav a veletrhů k reklamním a obchodním účelům, organizování módních přehlídek k obchodním účelům, odborné poradenství, vztahující se k organizování výstav a veletrhů, správa obchodních zájmů třetích osob, vypracování statistických přehledů, poradenství v oblasti organizace a ekonomiky podnikání, marketing, průzkum a analýzy trhů, činnost a služby v oblasti aranžérství výstavních ploch, výstavních expozic, jakož i výstavních exponátů k reklamním a obchodním účelům, pronájem kancelářských strojů a zařízení, distribuce zboží k reklamním účelům, rozmnožování dokumentů; (37) technické zabezpečení výstav a výstavních ploch, zejména montáž a demontáž výstavních expozic, jakož i výstavních exponátů; (41) činnost vyučovací, výchovná, vzdělávací a zábavní, včetně pořádání specializačních doškolovacích kurzů, symposií a konferencí, doprovodné výstavy, provozování pracovního diskusního a zájmového klubu, organizování výstav a veletrhů ke vzdělávacím, kulturním, výchovným a zábavním účelům, organizování společensko-kulturních akcí, pořádání zábavních soutěží, organizování soutěží o oceňování nejlepších exponátů, jakož i nejlepších expozic, odborné poradenství, vztahující se k organizování výstav a veletrhů, organizování módních přehlídek pro výchovné, vzdělávací, kulturní a zábavní účely, kromě módních přehlídek pro reklamní účely, nakladatelská a vydavatelská činnost, provozování galerií.

- (730) **Veletrhy Brno, a.s.**, Výstaviště 1, Brno, 64700, CZ
(740) Ing. Dohnal Jiří, patentový zástupce, Nedbalova 29, Brno, 62300

- (210) **O-196429**
(220) 01.10.2003
(320) 01.10.2003
(511) 9, 35, 36, 38, 41, 42
(540)

Oskar.Štědré Hodiny

- (510) (9) vědecké, elektronické a optické přístroje a zařízení v rámci třídy 9, přístroje a zařízení pro přenos a zpracování informací, zejména v oblasti telekomunikace, sítě telekomunikační a výpočetní techniky a jejich části, sítě datové, jejich součástí a náhradní díly v rámci třídy 9, počítače, periferní zařízení počítačů v rámci třídy 9, záznamová média a nosiče záznamů, karty s pamětí, nosiče informací, zařízení pro zpracování dat a počítačů, CD disky, prodejní automaty a přístroje a mechanismy pro reklamu v rámci třídy 9, telekomunikační zařízení, zejména koncová a rádiová zařízení, telefony, záznamníky, hlasové schránky, mobilní telefony, faxy, modemy, magnetické suporty zvukových záznamů; (35) propagace, reklama, inzertní a reklamní agentura, automatické zpracování informací, zprostředkovatelská a obstaravatelská činnosti v oblasti obchodu, marketing, činnost ekonomických a organizačních poradců; (36) finanční služby; (38) mobilní telekomunikační služby a ostatní telekomunikační služby, dále služby spočívající v přímém propojení lokálních pevných sítí se sítí mobilních telefonů, informační služby na Internetu, zejména úplatné či bezúplatné zpřístupňování a uveřejňování informací prostřednictvím internetu, např. webových stránek, služby internetového portálu, služby extranetu společností, poskytování informačního servisu prostřednictvím telefonu, mobilní telekomunikační sítě, Internetu, poskytování přístupu na on-line

informační služby a databáze, přenos, úplatné či bezúplatné poskytování informací, jehož předmětem může být jakákoli datová položka obsažená v databázích, on-line informační a databázové služby, komunikační služby prostřednictvím Internetu, vnějších a vnitřních sítí, šíření elektronických tiskovin, časopisů, periodik a knih prostřednictvím počítačové, datové, elektronické, telekomunikační nebo informační sítě, provozování informační a datové sítě, provozování veřejné mobilní radiotelefonní sítě, pronájem telekomunikačních okruhů, vedení sítí, zřizování a provozování veřejných, soukromých i účelových sítí, provozování datových a počítačových sítí, veškeré služby elektronických komunikací poskytované integrovanou digitální sítí, zejména pronájem fyzických přenosových kapacit, zajišťování komunikačního spojení, služby videokonferencí, připojení a komunikace prostřednictvím sítě Internet, elektronický přenos dokumentů, přenos informací, zprostředkování přenosu dat, zprostředkovatelská a poradenská činnost v oblasti telekomunikací, telekomunikačních zařízení a sítí mobilních telefonů; (41) vydavatelství nosičů informací, služby školící a vzdělávací, služby publikační a vydávání tiskovin, služby vzdělávací, školící, organizace a provádění her a soutěží, sportovní, zábavná a výchovná činnost; (42) analytické a inženýrské práce v oblasti telekomunikací, poradenská činnost v oblasti výpočetní techniky a jejího servisu, provozování počítačových center, zprostředkovatelská a obstaravatelská činnost v oblasti výpočetní techniky, zprostředkovatelská a obstaravatelská činnost v oblasti informatiky, poradenská činnost v oblasti výpočetní techniky a elektrotechniky, hosting pro veškeré oblasti informačních technologií včetně webových stránek v rámci internetu, extranetu, intranetu, aplikací na systémech a sítí společnosti, klientských systémů, na hardwaru a infrastrukturu společnosti.

(730) **Oskar Mobil a.s.**, Vinohradská 167, Praha 10, 10000, CZ

(740) Linklaters, v.o.s., Mgr. Pomaizlová Karin, advokátka, Palác Myslbek, Na Příkopě 19/1096, Praha 1 - Staré Město, 11719

(210) **O-196788**

(220) 13.10.2003

(320) 13.10.2003

(511) 29

(526) Omezení rozsahu ochrany o prvek: Měkký a krémový

(540)



(510) (29) mléčné výrobky, zejména sýry.

(590) Barevná

(730) **PRIBINA, spol. s r.o.**, Hesov 421, Přibyslav, 58222, CZ

(740) Ing. Kania František, Mendlovo nám. 1a, Brno, 60300

(210) **O-197128**

(220) 22.10.2003

(320) 22.10.2003

(511) 6, 9, 16, 35, 38

(540)



(510) (6) kovová mechanická zabezpečovací zařízení proti odcizení motorových vozidel, bezpečnostní zámky (kovové) s výjimkou elektrických všeho druhu, stavební kovové vložkové systémy a mechanická zamykací zařízení pro automobily, zejména zámky kovové pro uzamykání řadicí páky a jiných pohyblivých částí automobilu, odnímatelné kovové zavírací závory na volant, vše v rámci této třídy; (9) data, databáze a jiné informační produkty na magnetických a optických nosičích, nosiče dat všeho druhu spadající do tř. 9, elektronické sítě, multimediální aplikace, multimediální informační katalogy, elektronické časopisy, elektronická periodika a knihy v elektronické podobě, programové vybavení umožňující elektronické obchodování, nahraný software na CD a DVD discích a magnetických nosičích, zvukové a obrazové záznamy na optických, magnetických a magneticko-optických nosičích, elektronická zabezpečovací zařízení proti odcizení motorových vozidel, zejména imobilizéry, alarmy, centrální zamykání aut, centrální elektronické stahování oken, telefonní přístroje a příslušenství, telefonní automaty, telefonní ústředny, mobilní telefony včetně příslušenství, mobilní radiotelefonní sítě, všechny telekomunikační přístroje a zařízení zařazené ve třídě 9, přístroje pro záznam, přenos a reprodukci zvuku nebo obrazu, kancelářská a výpočetní technika - v rámci této třídy; (16) periodické a neperiodické publikace, knihy, učebnice a učební pomůcky a materiály pro výuku, časopisy, brožury, fotografie, informační

elektronická periodika a knihy v elektronické podobě, programové vybavení umožňující elektronické obchodování, nahraný software na CD a DVD discích a magnetických nosičích, zvukové a obrazové záznamy na optických, magnetických a magneticko-optických nosičích, elektronická zabezpečovací zařízení proti odcizení motorových vozidel, zejména imobilizéry, alarmy, centrální zamykání aut, centrální elektronické stahování oken, telefonní přístroje a příslušenství, telefonní automaty, telefonní ústředny, mobilní telefony včetně příslušenství, mobilní radiotelefonní sítě, všechny telekomunikační přístroje a zařízení zařazené ve třídě 9, přístroje pro záznam, přenos a reprodukci zvuku nebo obrazu, kancelářská a výpočetní technika - v rámci této třídy; (16) periodické a neperiodické publikace, knihy, učebnice a učební pomůcky a materiály pro výuku, časopisy, brožury, fotografie, informační produkty na papírových nosičích, letáky, plakáty, data a databáze na papírových nosičích, tištěné manuály, reklamní, propagační, užítkové; (35) poskytování multimediálních informací v oblasti obchodu, zejména v oblasti obchodu se zabezpečovacími zařízeními pro dopravní prostředky, komerční využití Internetu v oblastech komerčních internetových médií a vyhledávacích služeb, on-line inzerce, marketing a obchod, reklamní, inzertní a propagační služby; (38) přenos a zobrazení informací v elektronické podobě prostřednictvím Internetu, poskytování World Wide Web stránek na Internetu, služby zabezpečující audiovizuální komunikace prostřednictvím informačních a telekomunikačních sítí, kupříkladu počítačové sítě Internet, satelitu, rozšiřování a zveřejňování a přenos informací, dat a zpráv prostřednictvím informačních a telekomunikačních prostředků a sítí, šíření elektronických časopisů, elektronických periodik a knih v elektronické podobě prostřednictvím počítačové sítě, pomocí satelitů.

(590) Barevná

(730) **ROYAL DEFEND HOLDING a.s.**, Ženské domovy, Ostrovského 3/253, Praha 5, 15500, CZ

(740) Patentová a známková kancelář, Ing. Jaromír Příkryl, Včelín 1161, Hulín, 76824

(210) **O-197129**

(220) 22.10.2003

(320) 22.10.2003

(511) 6, 9, 16, 35, 38

(540)



(510) (6) kovová mechanická zabezpečovací zařízení proti odcizení motorových vozidel, bezpečnostní zámky (kovové) s výjimkou elektrických všeho druhu, stavební kovové vložkové systémy a mechanická zamykací zařízení pro automobily, zejména zámky kovové pro uzamykání řadicí páky a jiných pohyblivých částí automobilu, odnímatelné kovové zavírací závory na volant, vše v rámci této třídy; (9) data, databáze a jiné informační produkty na magnetických a optických nosičích, nosiče dat všeho druhu spadající do tř. 9, elektronické sítě, multimediální aplikace, multimediální informační katalogy, elektronické časopisy, elektronická periodika a knihy v elektronické podobě, programové vybavení umožňující elektronické obchodování, nahraný software na CD a DVD discích a magnetických nosičích, zvukové a obrazové záznamy na optických, magnetických a magneticko-optických nosičích, elektronická zabezpečovací zařízení proti odcizení motorových vozidel, zejména imobilizéry, alarmy, centrální zamykání aut, centrální elektronické stahování oken, telefonní přístroje a příslušenství, telefonní automaty, telefonní ústředny, mobilní telefony včetně příslušenství, mobilní radiotelefonní sítě, všechny telekomunikační přístroje a zařízení zařazené ve třídě 9, přístroje pro záznam, přenos a reprodukci zvuku nebo obrazu, kancelářská a výpočetní technika - v rámci této třídy; (16) periodické a neperiodické publikace, knihy, učebnice a učební pomůcky a materiály pro výuku, časopisy, brožury, fotografie, informační

produkty na papírových nosičích, letáky, plakáty, data a databáze na papírových nosičích, tištěné manuály, reklamní, propagační, uživatelské; (35) poskytování multimediálních informací v oblasti obchodu, zejména v oblasti obchodu se zabezpečovacími zařízeními pro dopravní prostředky, komerční využití Internetu v oblastech komerčních internetových médií a vyhledávacích služeb, on-line inzerce, marketing a obchod, reklamní, inzertní a propagační služby; (38) přenos a zobrazení informací v elektronické podobě prostřednictvím Internetu, poskytování World Wide Web stránek na Internetu, služby zabezpečující audiovizuální komunikace prostřednictvím informačních a telekomunikačních sítí, kupříkladu počítačové sítě Internet, satelitu, rozšiřování a zveřejňování a přenos informací, dat a zpráv prostřednictvím informačních a telekomunikačních prostředků a sítí, šíření elektronických časopisů, elektronických periodik a knih v elektronické podobě prostřednictvím počítačové sítě, pomocí satelitů.

(730) **ROYAL DEFEND HOLDING a.s.**, Ženské domovy, Ostrovského 3/253, Praha 5, 15500, CZ

(740) Patentová a známková kancelář, Ing. Jaromír Příkryl, Včelín 1161, Hulín, 76824

(210) **O-197805**

(220) 07.11.2003

(320) 07.11.2003

(511) 10, 16, 35

(540)



(510) (10) nábytek speciální pro lékařské účely; (16) fotografie, grafická díla, grafické reprodukce a jiná vyobrazení, figurky a jiné dekorativní předměty z papírové hmoty, úložné krabice papírové, jiné výrobky z papíru jako např. utěrky, ubrusy, ubrusy, ručníky, kapesníky, záclony, záclonky, banketní sukně, toaletní papír, svačिनové sáčky, papírové obaly všeho druhu, psací a kancelářské potřeby, pouzdra na psací potřeby, držáky a stojánky na psací potřeby, stojánky na fotografie, různé stojánky na kancelářské potřeby, sešity, diáře, poznámkové bloky, zápisníky, dopisní papír, dopisní obálky, kancelářský papír všeho druhu, obaly na knihy, sešity, a jiné papírenské výrobky s výjimkou tiskovin, pořadače, upomínkové předměty z papíru, sáčky všeho druhu jako obaly z papíru a umělých hmot v jiné třídě neobsazené; (35) komerční informační kanceláře, kanceláře dovozní a vývozní, obchodní a podnikatelské informace, pomoc při řízení obchodní činnosti, pomoc při řízení obchodních a průmyslových podniků, reklamní, inzertní a propagační činnost, marketing, reklamní, inzertní a propagační činnost prostřednictvím jakéhokoliv média, prostřednictvím telefonní sítě nebo datové sítě nebo informační sítě nebo elektronické sítě nebo komunikační sítě nebo počítačové sítě, poskytování informací a jiných informačních produktů komerčního nebo reklamního charakteru, informačních produktů reklamního charakteru, multimediálních informací komerčního charakteru, komerční využití Internetu v oblastech komerčních internetových médií a vyhledávacích služeb, on-line inzerce, činnost reklamní agentury, zprostředkování v obchodních vztazích zprostředkování v oblasti obchodu, reklamní, inzertní a propagační činnost, pořádání výstav a předváděcích akcí se zaměřením na komerční účely.

(730) **Altis Group spol. s r.o.**, 17. listopadu 136/5, Břeclav, 69002, CZ

(740) BOHEMIA PATENT, Ing. Jana Vanděliková, Umělecká 6, Praha 7, 17000

(210) **O-198200**

(220) 19.11.2003

(320) 19.11.2003

(511) 16, 25, 41

(540)

HEZKY ČESKY

(510) (16) propagační výrobky z papíru, kalendáře, diáře a jiné kancelářské výrobky včetně učebních pomůcek; (25) textilní výrobky v této třídě označené, sportovní oděvy a klubové dresy; (41) tvorba lokálních zvukových či zvukoobrazových verzí do filmových programů a videoprogramů včetně nosičů DVD, agenturní a organizační činnost v oblasti kultury a sportu,

provozování veřejných sportovních škol, činnost sportovních instruktorů, pořádání sportovních soutěží, utkání a turnajů.

(730) **AW studio spol. s r.o.**, Vlastina 2a/572, Praha 6 - Liboc, 16100, CZ

(210) **O-342222**

(220) 19.01.2004

(320) 19.01.2004

(511) 1, 2, 4, 12, 17, 35, 37, 39, 40

(540)

AUTOPRIMA

(510) (1) chemické výrobky pro průmysl, vědu a pro individuálního spotřebitele, fotografii, zemědělství, zahradnictví, lesnictví, pryskyřice umělé a syntetické, plastické hmoty v surovém stavu, betonová pojidla, půdní hnojiva (přírodní a strojená), průmyslová pojidla a lepidla, leštidla, louhy a peroxid vodíku pro průmyslové účely, rozpouštědla pro fermeže a laky, hasební prostředky, prostředky pro kalení a přípravky pro svařování kovů, protipožární přípravky, chemické výrobky, určené ke konzervování potravin, kyselina citrónová pro průmyslové účely, kalcinovaná soda, sladidla umělá, glukosa pro průmyslové účely, tříslicí materiály, papír a tkaniny na planografické kopie, papíry citlivé na světlo, indikátorový papír, dřevný líh a produkty z destilace surového dřevného lihu, dřevný ocet, dřevo k činění, etylalkohol, brzdové kapaliny, přípravky proti zamlžení čoček, destilovaná voda, metylalkohol, filtrační materiály spadající do této třídy, glycerin a grafit pro průmyslové účely, impregnační chemické přípravky pro kůži a textil, kyseliny, průmyslové chemikálie, filmy citlivé neexponované, filmy rentgenové, neexponované, fotografická redukční činidla, fotografické desky se světlocitlivou vrstvou, fotografické emulze, fotografické senzibilizátory, fotografické vývojky, chemické přípravky pro použití ve fotografii, lepidla jiná než kancelářská a než pro domácnost, lepidla na obuv, lepidla na papírové tapety, lepidla na plakáty, lepidla pro průmyslové účely, lepidla škrobová, lepidla, tmely spadající do této třídy, pojiva pro obkládačky, lepidlo pro apretaci a nátěr, lepidlo na kůži; (2) barvy, nátěry a laky, fermeže, ochranné prostředky proti rzi a proti hnilobě dřeva, antikorozní přípravky, barviva a mořidla v rámci této třídy, pryskyřice přírodní v surovém stavu, kovy listkové a práškové pro malíře a dekoratéry, tiskaře a umělce, dřeva barvířská a výtahy z nich, barviva na potraviny a líkery, barvivo - karvovocukrový kulér, barviva pro barvení oděvů, kalafuna, fólie (kovové) pro malíře, dekoratéry, tiskaře a umělce, glazury, barva pro grafické práce, lepidla pro barvy, ochranné přípravky na kovy, ochranné přípravky pro dřevo, ředidla pro barvy, ředidla pro laky, přípravky na odstraňování tapet, tempéry, tiskařské barvy, tiskařské pasty, tiskové barvy, tuše, sklenářský tmel, tonery pro kopírovací stroje a zařízení; (4) průmyslové oleje a tuhy (nikoliv oleje a tuhy jedlé a éterické oleje), mazadla, maziva plastická, veškeré oleje spadající do této třídy, olejové směsi pro změkčování tkanin, prostředky pro pohlcování, zavlažování a vázání prachu, paliva (včetně motorových paliv) a osvětlovací prostředky, svíce, svíčky, knoty, dřevo palivové; (12) vozidla, dopravní prostředky pozemní - automobily, osobní automobily, sportovní auta, nákladní auta, automobilové podvozky, automobilové řetězy, automobilové střechy, kapoty, karosérie automobilů, automobilové pneumatiky, bezpečnostní pásy pro sedadla vozidel, přívěsné vozíky, brzdy vozidel, brzdová obložení pro vozidla, brzdové čelisti pro vozidla, brzdové lamely pro vozidla, čelní ochranná skla, ložiskové čepy, dveře dopravních prostředků, hnací mechanismy pro pozemní vozidla, hnací motory pro pozemní vozidla, hnací hřídele pro pozemní vozidla, hnací řetězy pro pozemní vozidla, houkačky pro vozidla, hroty, hřeby do pneumatik, hřídele převodové pro pozemní vozidla, hydraulické obvody pro vozidla, kapoty (víka) na automobilové motory, kola dopravních prostředků, kryty na automobilová kola, náboje kol vozidel, měniče, konvertory (točivých) pozemních vozidel, mopedy, motocykly, elektrické motory pro pozemní vozidla, nákladní, dodávková vozidla, nápravy vozidel, nárazníky pro vozidla, obytné přívěsy automobilové, okna pro vozidla, opěrky hlavy na sedadla vozidel, opravářské nářadí na opravu pneumatik, ozubení, převody, soukolí pozemních vozidel, paprsky (dráty) kol vozidel, pásy na protektorování pneumatik, pérování (tlumiče) automobilů, pláště pneumatik, pneumatiky, polštáře vzduchové nafukovací (bezpečnostní zařízení pro automobily), poplašná zabezpečovací zařízení pro vozidla, potahy na sedadla vozidel,

pohonné mechanismy pozemních vozidel, spojky, spřahadla, tryskové motory a turbíny pozemních vozidel, protioslňovací zařízení (pomůcky) do vozidel, protismyková zařízení na pneumatiky vozidel, protismykové řetězy, pružiny vozidel, převodové (rychlostní) skříně pro vozidla, tažná zařízení pro vozidla, výstroj vozidel (pumpy), ráfky kol vozidel, sedadla pro vozidla, signalizační zařízení automobilů pro jízdu vzad, stěrače skla, sklopné zadní desky, víka (zvedací) jako součásti pozemních vozidel, směrovky pro dopravní prostředky, spojovací tyče (táhla) pro pozemní vozidla, stupačky vozidel, tlumičí pružiny pro vozidla, tlumič kmitů (závěsný) pro vozidla, torzní tyče pro vozidla, ukazatele směru vozidel, uzávěry palivových nádrží vozidel, váhy na vyvažování kol vozidel, ventily pneumatik vozidel, víka pro palivové nádrže vozidel, volanty vozidel, volnoběžky pozemních vozidel, čalounění vozidel, výstražné systémy (alarmy) pro jednostopá vozidla, lepicí gumové záplaty na opravu duší, zpětná zrcátka, jiné náhradní díly, spadající do této třídy; (17) brzdy (materiály pro obložení -) jako polotovary, hadice (spojovací -) pro chladiče automobilů, nárazníky (gumové -) na tlumení nárazů, kaučuk, gutaperča, guma, azbest, slída a výrobky z těchto materiálů, které nejsou zahrnuty do jiných tříd, polotovary z plastických hmot, materiály těsnící, ucpávací a izolační, ohebné trubky nekovové; (35) činnost autobazaru - zprostředkování prodeje vozidel a náhradních dílů pozemních vozidel a s tím spojená obchodní činnost, reklama (on line-) na počítačové komunikační síti, on-line inzerce, vyhledávání informací v počítačových souborech, pronájem reklamního času ve všech komunikačních médiích, poskytování obchodních informací a služeb pomocí Internetu, zprostředkování internetového obchodu, komerční využití Internetu v oblastech komerčních internetových médií a vyhledávacích služeb, reklama a propagace, pomoc při řízení obchodní činnosti, obchodní administrativy, kancelářské práce; (37) vozidla (ošetřování antikorozním nátěrem), antikorozní úprava, čištění automobilů, leštění, politura automobilů, mazání automobilů, mytí automobilů, opravy automobilů, autoopravy, autoservisy, údržba a opravy automobilů, pneumatiky (opravy vulkanizací), protektorování pneumatik, opravy pneumatik; (39) automobilová doprava, pronájem automobilů, autokarů, nákladních vozidel a kamiónů, půjčování závodních automobilů, informace o dopravě, nákladní doprava, odtahování dopravních prostředků při poruchách, pronájem nosičů na automobily, osobní doprava, poskytování pomoci v dopravě, služby v dopravě a přepravě, zprostředkování dopravy; (40) zpracování a úprava materiálů (informace o -), apretace textilu, bělení a barvení látek, barvení obuvi, látek a textilií (tkanin), barvení oděvů, bělení tkanin, barvířství, zpracování plastických hmot, zpracování kovů, zpracování dřeva, vydělávání, barvení, příprava, zpracování a povrchové zušlechťování kůží, povrchová úprava kovů, emailování, galvanizace, fosfátování, chromování, zinkování, zámečnictví - v rámci této třídy, tiskárny, tisk ošetrový, tisky litografické.

(730) **AUTOPRIMA spol. s r.o.**, Obchodní 126, Čestlice, 25170, CZ
(740) Ing. Pavel Nádvořík, Sokola Tůmy 1, Ostrava - Hulváky, 70900

(210) **O-342223**
(220) 19.01.2004
(320) 19.01.2004
(511) 1, 2, 4, 12, 17, 35, 37, 39, 40
(540)

AUTOPRIMA

(510) (1) chemické výrobky pro průmysl, vědu a pro individuálního spotřebitele, fotografie, zemědělství, zahradnictví, lesnictví, pryskyřice umělé a syntetické, plastické hmoty v surovém stavu, betonová pojidla, půdní hnojiva (přírodní a strojená), průmyslová pojidla a lepidla, leštidla, louhy a peroxid vodíku pro průmyslové účely, rozpouštědla pro fermeže a laky, hasební prostředky, prostředky pro kalení a přípravky pro svařování kovů, protipožární přípravky, chemické výrobky, určené ke

konzervování potravin, kyselina citrónová pro průmyslové účely, kalcinovaná soda, sladidla umělá, glukosa pro průmyslové účely, tříslicí materiály, papír a tkaniny na planografické kopie, papíry citlivé na světlo, indikátorový papír, dřevný líh a produkty z destilace surového dřevného lihu, dřevný ocet, dřevo k činění, etylalkohol, brzdové kapaliny, přípravky proti zamlžení čítek, destilovaná voda, metylalkohol, filtrační materiály spadající do této třídy, glycerin a grafit pro průmyslové účely, impregnační chemické přípravky pro kůže a textil, kyseliny, průmyslové chemikálie, filmy citlivé neexponované, filmy rentgenové, neexponované, fotografická redukční činidla, fotografické desky se světlocitlivou vrstvou, fotografické emulze, fotografické senzibilizátory, fotografické vývojky, chemické přípravky pro použití ve fotografii, lepidla jiná než kancelářská a než pro domácnost, lepidla na obuv, lepidla na papírové tapety, lepidla na plakáty, lepidla pro průmyslové účely, lepidla škrobová, lepidla, tmely spadající do této třídy, pojiva pro obkládačky, lepidlo pro apretaci a nátěr, lepidlo na kůže; (2) barvy, nátěry a laky, fermeže, ochranné prostředky proti rzi a proti hnilobě dřeva, antikorozní přípravky, barviva a mořidla v rámci této třídy, pryskyřice přírodní v surovém stavu, kovy listkové a práškové pro malíře a dekorátéry, tiskaře a umělce, dřeva barvířská a výtazky z nich, barviva na potraviny a líkery, barvivo - barvivocukrový kulér, barviva pro barvení oděvů, kalafuna, fólie (kovové) pro malíře, dekorátéry, tiskaře a umělce, glazury, barva pro grafické práce, lepidla pro barvy, ochranné přípravky na kovy, ochranné přípravky pro dřevo, ředidla pro barvy, ředidla pro laky, přípravky na odstraňování tapet, tempery, tiskařské barvy, tiskařské pasty, tiskové barvy, tuše, sklenářský tmel, tonery pro kopírovací stroje a zařízení; (4) průmyslové oleje a tuky (nikoliv oleje a tuky jedlé a éterické oleje), mazadla, maziva plastická, veškeré oleje spadající do této třídy, olejové směsi pro změkčování tkanin, prostředky pro pohlcování, zavlažování a vazání prachu, paliva (včetně motorových paliv) a osvětlovací prostředky, svíce, svíčky, knoty, dřevo palivové; (12) vozidla, dopravní prostředky pozemní - automobily, osobní automobily, sportovní auta, nákladní auta, automobilové podvozky, automobilové řetězy, automobilové střechy, kapoty, karosérie automobilů, automobilové pneumatiky, bezpečnostní pásy pro sedadla vozidel, přívěsné vozíky, brzdy vozidel, brzdová obložení pro vozidla, brzdové čelisti pro vozidla, brzdové lamely pro vozidla, čelní ochranná skla, ložiskové čepy, dveře dopravních prostředků, hnací mechanismy pro pozemní vozidla, hnací motory pro pozemní vozidla, hnací hřídele pro pozemní vozidla, hnací řetězy pro pozemní vozidla, houkačky pro vozidla, hroty, hřeby do pneumatik, hřídele převodové pro pozemní vozidla, hydraulické obvody pro vozidla, kapoty (víka) na automobilové motory, kola dopravních prostředků, kryty na automobilová kola, náboje kol vozidel, měniče, konvertory (točivých) pozemních vozidel, mopedy, motocykly, elektrické motory pro pozemní vozidla, nákladní, dodávková vozidla, nápravy vozidel, nárazníky pro vozidla, obytné přívěsy automobilové, okna pro vozidla, opěrky hlavy na sedadla vozidel, opravářské nářadí na opravu pneumatik, ozubení, převody, soukolí pozemních vozidel, paprsky (dráty) kol vozidel, pásky na protektorování pneumatik, pérování (tlumiče) automobilů, pláště pneumatik, pneumatiky, polštáře vzduchové nafukovací (bezpečnostní zařízení pro automobily), poplašná zabezpečovací zařízení pro vozidla, potahy na sedadla vozidel, pohonné mechanismy pozemních vozidel, spojky, spřahadla, tryskové motory a turbíny pozemních vozidel, protioslňovací zařízení (pomůcky) do vozidel, protismyková zařízení na pneumatiky vozidel, protismykové řetězy, pružiny vozidel, převodové (rychlostní) skříně pro vozidla, tažná zařízení pro vozidla, výstroj vozidel (pumpy), ráfky kol vozidel, sedadla pro vozidla, signalizační zařízení automobilů pro jízdu vzad, stěrače skla, sklopné zadní desky, víka (zvedací) jako součásti pozemních vozidel, směrovky pro dopravní prostředky, spojovací tyče (táhla) pro pozemní vozidla, stupačky vozidel, tlumičí pružiny pro vozidla, tlumič kmitů (závěsný) pro vozidla, torzní tyče pro vozidla, ukazatele směru vozidel, uzávěry palivových nádrží vozidel, váhy na vyvažování kol vozidel, ventily pneumatik vozidel, víka pro palivové nádrže vozidel, volanty vozidel, volnoběžky pozemních vozidel, čalounění vozidel, výstražné systémy (alarmy) pro jednostopá vozidla, lepicí gumové záplaty na opravu duší, zpětná zrcátka, jiné náhradní díly, spadající do této třídy; (17) brzdy (materiály pro obložení -) jako polotovary, hadice (spojovací -) pro chladiče automobilů,

nárazníky (gumové -) na tlumení nárazů, kaučuk, gutaperča, guma, azbest, slída a výrobky z těchto materiálů, které nejsou zahrnuty do jiných tříd, polotovary z plastických hmot, materiály těsnící, ucpávací a izolační, ohebné trubky nekovové; (35) činnost autobazaru - zprostředkování prodeje vozidel a náhradních dílů pozemních vozidel a s tím spojená obchodní činnost, reklama (on line-) na počítačové komunikační síti, on-line inzerce, vyhledávání informací v počítačových souborech, pronájem reklamního času ve všech komunikačních médiích, poskytování obchodních informací a služeb pomocí Internetu, zprostředkování internetového obchodu, komerční využití Internetu v oblastech komerčních internetových médií a vyhledávacích služeb, reklama a propagace, pomoc při řízení obchodní činnosti, obchodní administrativy, kancelářské práce; (37) vozidla (ošetřování antikoročním nátěrem), antikoroziní úprava, čištění automobilů, leštění, politura automobilů, mazání automobilů, mytí automobilů, opravy automobilů, autoopravy, autoservisy, údržba a opravy automobilů, pneumatiky (opravy vulkanizací), protektorování pneumatik, opravy pneumatik; (39) automobilová doprava, pronájem automobilů, autokarů, nákladních vozidel a kamióňů, půjčování závodních automobilů, informace o dopravě, nákladní doprava, odtahování dopravních prostředků při poruchách, pronájem nosičů na automobily, osobní doprava, poskytování pomoci v dopravě, služby v dopravě a přepravě, zprostředkování dopravy; (40) zpracování a úprava materiálů (informace o -), apretace textilu, bělení a barvení látek, barvení obuvi, látek a textilií (tkanin), barvení oděvů, bělení tkanin, barvířství, zpracování plastických hmot, zpracování kovů, zpracování dřeva, vydělávání, barvení, příprava, zpracování a povrchové zušlechťování kůží, povrchová úprava kovů, emailování, galvanizace, fosfátování, chromování, zinkování, zámečnictví - v rámci této třídy, tiskárny, tisk ofsetový, tisky litografické.

(730) **AUTOPRIMA spol. s r.o.**, Obchodní 126, Čestlice, 25170, CZ
(740) Ing. Pavel Nádvořík, Sokola Tůmy 1, Ostrava - Hulváky, 70900

(210) **O-342224**
(220) 19.01.2004
(320) 19.01.2004
(511) 1, 2, 4, 12, 17, 35, 37, 39, 40
(540)

AUTOPRIMA

(510) (1) chemické výrobky pro průmysl, vědu a pro individuálního spotřebitele, fotografií, zemědělství, zahradnictví, lesnictví, pryskyřice umělé a syntetické, plastické hmoty v surovém stavu, betonová pojidla, půdní hnojiva (přírodní a strojená), průmyslová pojidla a lepidla, leštidla, louhy a peroxid vodíku pro průmyslové účely, rozpouštědla pro fermeže a laky, hasební prostředky, prostředky pro kalení a přípravky pro svařování kovů, protipožární přípravky, chemické výrobky, určené ke konzervování potravin, kyselina citrónová pro průmyslové účely, kalcinovaná soda, sladidla umělá, glukosa pro průmyslové účely, tříslicí materiály, papír a tkaniny na planografické kopie, papíry citlivé na světlo, indikátorový papír, dřevný líh a produkty z destilace surového dřevného lihu, dřevný ocet, dřevo k činění, etylalkohol, brzdové kapaliny, přípravky proti zamlžení čoček, destilovaná voda, metylalkohol, filtrační materiály spadající do této třídy, glycerin a grafit pro průmyslové účely, impregnační chemické přípravky pro kůže a textil, kyseliny, průmyslové chemikálie, filmy citlivé neexponované, filmy rentgenové, neexponované, fotografická redukční činidla, fotografické desky se světlocitlivou vrstvou, fotografické emulze, fotografické senzibilizátory, fotografické vývojky, chemické přípravky pro použití ve fotografii, lepidla jiná než kancelářská a než pro domácnost, lepidla na obuv, lepidla na papírové tapety, lepidla na plakáty, lepidla pro průmyslové účely, lepidla škrobová, lepidla, tmely spadající do této třídy, pojiva pro obkládačky, lepidlo pro apretaci a nátěr, lepidlo na kůže; (2) barvy, nátěry a laky, fermeže, ochranné prostředky proti rzi a proti hnilobě dřeva,

antikoroziní přípravky, barviva a mořidla v rámci této třídy, pryskyřice přírodní v surovém stavu, kovy listkové a práškové pro malíře a dekorátéry, tiskaře a umělce, dřeva barvířská a výtázky z nich, barviva na potraviny a líkery, barvivo - barvivocukrový kulér, barviva pro barvení oděvů, kalafuna, fólie (kovové) pro malíře, dekorátéry, tiskaře a umělce, glazury, barva pro grafické práce, lepidla pro barvy, ochranné přípravky na kovy, ochranné přípravky pro dřevo, ředidla pro barvy, ředidla pro laky, přípravky na odstraňování tapet, tempéry, tiskařské barvy, tiskařské pasty, tiskové barvy, tuše, sklenářský tmel, tonery pro kopírovací stroje a zařízení; (4) průmyslové oleje a tuky (nikoliv oleje a tuky jedlé a éterické oleje), mazadla, maziva plastická, veškeré oleje spadající do této třídy, olejové směsi pro změkčování tkanin, prostředky pro pohlcování, zavlažování a vázání prachu, paliva (včetně motorových paliv) a osvětlovací prostředky, svíce, svíčky, knoty, dřevo palivové; (12) vozidla, dopravní prostředky pozemní - automobily, osobní automobily, sportovní auta, nákladní auta, automobilové podvozky, automobilové řetězy, automobilové střechy, kapoty, karosérie automobilů, automobilové pneumatiky, bezpečnostní pásy pro sedadla vozidel, přívěsné vozíky, brzdy vozidel, brzdová obložení pro vozidla, brzdové čelisti pro vozidla, brzdové lamely pro vozidla, čelní ochranná skla, ložiskové čepy, dveře dopravních prostředků, hnací mechanismy pro pozemní vozidla, hnací motory pro pozemní vozidla, hnací hřídele pro pozemní vozidla, hnací řetězy pro pozemní vozidla, houkačky pro vozidla, hroty, hřeby do pneumatik, hřídele převodové pro pozemní vozidla, hydraulické obvody pro vozidla, kapoty (víka) na automobilové motory, kola dopravních prostředků, kryty na automobilová kola, náboje kol vozidel, měniče, konvertory (točivých) pozemních vozidel, mopedy, motocykly, elektrické motory pro pozemní vozidla, nákladní, dodávková vozidla, nápravy vozidel, nárazníky pro vozidla, obytné přívěsy automobilové, okna pro vozidla, opěrky hlavy na sedadla vozidel, opravářské nářadí na opravu pneumatik, ozubení, převody, soukolí pozemních vozidel, paprsky (dráty) kol vozidel, pásy na protektorování pneumatik, pérování (tlumiče) automobilů, pláště pneumatik, pneumatiky, polštáře vzduchové nafukovací (bezpečnostní zařízení pro automobily), poplašná zabezpečovací zařízení pro vozidla, potahy na sedadla vozidel, pohonné mechanismy pozemních vozidel, spojky, spřahadla, tryskové motory a turbíny pozemních vozidel, protioslňovací zařízení (pomůcky) do vozidel, protismykové zařízení na pneumatiky vozidel, protismykové řetězy, pružiny vozidel, převodové (rychlostní) skříně pro vozidla, tažná zařízení pro vozidla, výstroj vozidel (pumpy), ráfky kol vozidel, sedadla pro vozidla, signalizační zařízení automobilů pro jízdu vzad, stěrače skla, sklopné zadní desky, víka (zvedací) jako součásti pozemních vozidel, směrovky pro dopravní prostředky, spojovací tyče (táhla) pro pozemní vozidla, stupačky vozidel, tlumič pružiny pro vozidla, tlumič kmitů (závěsný) pro vozidla, torzní tyče pro vozidla, ukazatele směru vozidel, uzávěry palivových nádrží vozidel, váhy na vyvažování kol vozidel, ventily pneumatik vozidel, víka pro palivové nádrže vozidel, volanty vozidel, volnoběžky pozemních vozidel, čalounění vozidel, výstražné systémy (alarmy) pro jednostopá vozidla, lepící gumové záplaty na opravu duší, zpětná zrcátka, jiné náhradní díly, spadající do této třídy; (17) brzdy (materiály pro obložení -) jako polotovary, hadice (spojovací -) pro chladiče automobilů, nárazníky (gumové -) na tlumení nárazů, kaučuk, gutaperča, guma, azbest, slída a výrobky z těchto materiálů, které nejsou zahrnuty do jiných tříd, polotovary z plastických hmot, materiály těsnící, ucpávací a izolační, ohebné trubky nekovové; (35) činnost autobazaru - zprostředkování prodeje vozidel a náhradních dílů pozemních vozidel a s tím spojená obchodní činnost, reklama (on line-) na počítačové komunikační síti, on-line inzerce, vyhledávání informací v počítačových souborech, pronájem reklamního času ve všech komunikačních médiích, poskytování obchodních informací a služeb pomocí Internetu, zprostředkování internetového obchodu, komerční využití Internetu v oblastech komerčních internetových médií a vyhledávacích služeb, reklama a propagace, pomoc při řízení obchodní činnosti, obchodní administrativy, kancelářské práce; (37) vozidla (ošetřování antikoročním nátěrem), antikoroziní úprava, čištění automobilů, leštění, politura automobilů, mazání automobilů, mytí automobilů, opravy automobilů, autoopravy, autoservisy, údržba a opravy automobilů, pneumatiky (opravy vulkanizací), protektorování pneumatik, opravy pneumatik; (39)

automobilová doprava, pronájem automobilů, autokarů, nákladních vozidel a kamiónů, půjčování závodních automobilů, informace o dopravě, nákladní doprava, odtahování dopravních prostředků při poruchách, pronájem nosičů na automobily, osobní doprava, poskytování pomoci v dopravě, služby v dopravě a přepravě, zprostředkování dopravy; (40) zpracování a úprava materiálů (informace o -), apretace textilu, bělení a barvení látek, barvení obuvi, látek a textilií (tkanin), barvení oděvů, bělení tkanin, barvířství, zpracování plastických hmot, zpracování kovů, zpracování dřeva, vydělávání, barvení, příprava, zpracování a povrchové zušlechťování kůží, povrchová úprava kovů, emailování, galvanizace, fosfátování, chromování, zinkování, zámečnictví - v rámci této třídy, tiskárny, tisk ofsetový, tisky litografické.

(590) Barevná
(730) **AUTOPRIMA spol. s r.o.**, Obchodní 126, Čestlice, 25170, CZ
(740) Ing. Pavel Nádvořník, Sokola Tůmy 1, Ostrava - Hulváky, 70900

(210) **O-342267**

(220) 19.01.2004

(320) 19.01.2004

(511) 9, 14, 16, 18, 21, 24, 25, 28, 35, 38, 41

(540)

Tescoma Prima vařečka

(510) (9) aparáty a přístroje vědecké, geodetické, fotografické, filmové, optické, přístroje pro signalizaci, kontrolu, záchranu a přístroje učební, automatické distributory a mechanismy na mince, zapisovací pokladny, kalkulační stroje, přístroje pro zpracovávání informací, zařízení výpočetní techniky, programové vybavení pro počítače na nosičích, nosiče magnetických záznamů nahrané i nenahrané, audiokazety a videokazety nahrané i nenahrané, CD disky, pohledy ilustrované se zvukovou nahrávkou, hrací skříně uváděné v činnost vhozením mince; (14) drahé kovy a jejich slitiny a výrobky z těchto materiálů nebo postříbeného nebo pozlaceného kovu, klenoty, bižuterie, drahokamy, umělecké nebo ozdobné předměty z drahých kovů a jejich slitin, hodinářské výrobky a chronometrické přístroje, budíky, nástěnné hodiny, knoflíky do manžet, jehlice do kravat a odznaky z drahých kovů; (16) papír, lepenka a výrobky z těchto materiálů patřící do tř. 16, plakáty, fotografie, pohlednice, gratulace, dopisní papíry, obálky, kalendáře, zejména nástěnné a stolní, samolepky, obtisky, poznámkové bloky, desky na spisy, pořadače, omalovánky, activity books, balící papír, školní sešity, skicárky, tužky, pastelky, tuhy, gumy, ořezávkátka na tužky, penály, papírové tašky, školní tašky, umělohmotné tašky, papírové kapesníky, hlavolamy z papíru, tiskoviny, časopisy, periodika, knihy, tiskárenské výrobky, tiskařské typy, štočky, potřeby pro knižní vazby, lepidla na papír a pro domácnost, materiál pro umělce, štetce, psací stroje a kancelářské potřeby, učební pomůcky, papírové obaly, obaly z plastických hmot; (18) kůže, imitace z kůže, výrobky z těchto materiálů zařazené ve tř. 18, tašky, náprsní tašky, tašky ruční, peněženky, kufrty, deštníky, slunečníky a hole, biče a sedlářské výrobky, opasky, umělecké nebo ozdobné předměty a přívěsky na klíče z kůže nebo její imitace; (21) zubní kartáčky; (24) tkaniny, pokrývky ložní i stolní, textilní výrobky, kapesníky textilní; (25) oděvy, obuv, kloboučnické zboží, trička, čepice, šátky, plavky, ponožky, zažehlovací obtisky na oděvy; (28) hry a hračky zejména dřevěné, plyšové, látkové, umělohmotné, mechanické, hudební, hlavolamy prostorové, tělocvičné a sportovní potřeby a nářadí, potřeby pro gymnastiku a sport, ozdoby na vánoční stromky, rybářské potřeby, obaly na hračky, pexesa, hrací karty; (35) reklamní, inzertní a propagační činnost, prodej reklamního času inzerentům; (38) televizní vysílání, šíření a přenos audiovizuálních děl; (41) nakladatelská a vydavatelská činnost, nahrávání nosičů zvukových a/nebo obrazových, agenturní činnost v oblasti kultury, tvorba audiovizuálních děl, půjčování nahraných a nenahraných nosičů zvukových a/nebo obrazových záznamů, výchovná a zábavní činnost, organizace a prezentace her a soutěží pro veřejnost, televizní pořady (tvorba).

(730) **FTV PRIMA, spol. s r.o.**, Na Žertvách 24/132, Praha 8, 18000, CZ

(740) Ing. Francis Jupa, Měchenická 4/2554, Praha 4, 14100

(210) **O-343208**

(220) 17.02.2004

(320) 17.02.2004

(511) 29, 30

(540)

PICCOLO

(510) (29) mléčné výrobky; (30) zmrzliny a mražené výrobky zařazené v této třídě.

(730) **PINKO a.s.**, Vlašimská 409, Benešov u Prahy, 25601, CZ

(740) Ing. Jaroslav Novotný, Římská 45, Praha 2, 12000

(210) **O-343277**

(220) 18.02.2004

(320) 18.02.2004

(511) 41

(540)

European Summer Institute

(510) (41) vzdělávací služby, organizace a vedení seminářů, organizace a vedení konferencí, pořádání a řízení pracovních setkání, školení.

(730) **Centrum pro veřejnou politiku, o.s.**, Výjezdová 510, Praha 9, 19011, CZ

(740) Ing. Karel Novotný, Žufanova 2, Praha 6, 16300

(210) **O-343335**

(220) 20.02.2004

(320) 20.02.2004

(511) 35

(540)

RHINO RIFLE

(510) (35) zprostředkovatelská činnost v oblasti obchodu.

(730) **BESTGOLF s.r.o.**, Křimovská 384, Praha 8, 18400, CZ

(210) **O-343723**

(220) 03.03.2004

(320) 03.03.2004

(511) 6, 11, 19, 20, 37

(540)

Svět koupelen

(510) (6) vodovodní armatury, trubky pro rozvod vody, fitinky, držáky kovové; (11) zdravotní a sanitární zařízení, sanitární keramika, plastové rozvody vody, zařízení pro distribuci vody, kuchyňské dřezy, koupelnové osvětlení; (19) nekovové stavební materiály, obklady, dlažba, stavební výrobky z plastových hmot; (20) zrcadla, koupelnový nábytek; (37) rekonstrukce, instalace a výstavba ve stavebnictví.

(590) Barevná

(730) **Svět koupelen, s.r.o.**, Hřbitovni 1324/27a, Plzeň, 31219, CZ

(740) Irena Langrová, Skřetova 48, Plzeň, 30122

(210) **O-343768**

(220) 03.03.2004

(320) 03.03.2004

(511) 16, 35

(540)

go pages

(510) (16) telefonní seznamy, seznamy adres, periodika, průvodce, kalendáře, ročenky, tiskárenské výrobky všeho druhu, noviny, inzertní noviny v papírové podobě, vše spadající do tř. 16; (35) přímý marketing, komercializace a publicita v uvedených publikacích, reklamní činnost všeho druhu, inzertní služby, rozesílání tiskařských výrobků reklamního charakteru.

(730) **MEDIATEL, spol. s r.o.**, Thámova 16, Praha 8, 18600, CZ

(740) UNIPATENT, Ing. Jiří Chlustina, Jana Masaryka 43-47, Praha 2, 12000

(210) **O-343943**

(220) 09.03.2004

(320) 09.03.2004

(511) 30

(526) Omezení rozsahu ochrany o prvek: Pardubický medový perník

(540)

Pardubický medový perník

(510) (30) medový perník.

(730) **Goldfein CZ s.r.o.**, Rožkova 1009, Pardubice, 53002, CZ

(210) **O-344430**

(220) 15.03.2004

(320) 15.03.2004

(511) 9, 35, 36, 38, 41, 42

(540)

Oskar. Speak your mind.

(510) (9) vědecké, elektronické a optické přístroje a zařízení v rámci třídy 9, přístroje a zařízení pro přenos a zpracování informací, zejména v oblasti telekomunikace, sítě telekomunikační a výpočetní techniky a jejich části, sítě datové, jejich součásti a náhradní díly v rámci třídy 9, počítače, periferní zařízení počítačů v rámci třídy 9, záznamová média a nosiče záznamů, karty s pamětí, nosiče informací, spadající do této třídy, zařízení pro zpracování dat, CD disky, prodejní automaty a přístroje a mechanismy pro reklamu v rámci třídy 9, telekomunikační zařízení, zejména koncová a rádiová zařízení, telefony, záznamníky, hlasové schránky, mobilní telefony, faxy, modemy, magnetické suporty zvukových záznamů; (35) propagace, reklama, inzertní a reklamní agentura, automatické zpracování informací, zprostředkovatelská a obstaratelská činnost v oblasti informatiky a obchodu, marketing, činnost ekonomických a organizačních poradců; (36) finanční služby; (38) mobilní telekomunikační služby a ostatní telekomunikační služby, dále služby spočívající v přímém propojení lokálních pevných sítí se sítí mobilních telefonů, informační služby na Internetu, zejména úplatné či bezúplatné zpřístupňování a uveřejňování informací prostřednictvím internetu, např. webových stránek, služby internetového portálu, služby extranetu společnosti, poskytování informačního servisu prostřednictvím telefonu, mobilní telekomunikační sítě, Internetu, poskytování přístupu na on-line informační služby a databáze, přenos, úplatné či bezúplatné poskytování informací, jehož předmětem může být jakákoli datová položka obsažená v databázích, on-line informační a databázové služby, komunikační služby prostřednictvím Internetu, vnějších a vnitřních sítí, šíření elektronických tiskovin, časopisů, periodik a knih prostřednictvím počítačové, datové, elektronické, telekomunikační nebo informační sítě, provozování informační a datové sítě, provozování veřejné mobilní radiotelefonní sítě, pronájem telekomunikačních okruhů, vedení sítí, zřizování a provozování veřejných, soukromých i účelových sítí, provozování datových a počítačových sítí, veškeré služby elektronických komunikací poskytované integrovanou digitální sítí, zejména pronájem fyzických přenosových kapacit, zajišťování komunikačního spojení, služby videokonferencí, připojení a komunikace prostřednictvím sítě Internet, elektronický přenos dokumentů, přenos informací, zprostředkování přenosu dat, zprostředkovatelská a poradenská činnost v oblasti telekomunikací, telekomunikačních zařízení a sítí mobilních telefonů; (41) vydavatelství nosičů informací, služby školící a vzdělávací, služby publikační a vydávání tiskovin, služby vzdělávací, školící, organizace a provádění her a soutěží, sportovní, zábavná a výchovná činnost; (42) analytické a inženýrské práce v oblasti telekomunikací, poradenská činnost v oblasti výpočetní techniky a jejího servisu, provozování počítačových center, zprostředkovatelská a obstaratelská činnost v oblasti výpočetní techniky, poradenská činnost v oblasti výpočetní techniky a elektrotechniky, hosting pro veškeré oblasti informačních technologií včetně webových stránek v rámci internetu, extranetu, intranetu, aplikací na systémech a sítí společností, klientských systémů, na hardwaru a infrastrukturu společností.

(730) **Oskar Mobil a.s.**, Vinohradská 167, Praha 10, 10000, CZ
(740) Mgr. Karin Pomaizlová, Na Příkopě 19, Praha 1, 11719

(210) **O-344594**

(220) 19.03.2004

(320) 19.03.2004

(511) 35, 38, 41, 42

(540)

Tereziňský institut kultur a lidských práv

(510) (35) reklamní služby - prezentace města Tereziň a kulturního centra, zprostředkovatelské služby v oblasti propagace historie českého národa a jeho významných osobností, obchodní informační, reklamní, inzertní a propagační služby v oblasti architektury, sklářského, výtvarného i abstraktního umění, fotografií a uměleckých děl, včetně veškeré umělecké činnosti prostřednictvím jakéhokoliv média, propagační služby podporující samostatnou tvůrčí činnost, propagační činnost při setkávání, výměně názorů a spolupráci ve všech oblastech umění, kultury, lidských práv i společenského života, manažerská a obchodní pomoc ve všech oblastech umění, kultury, lidských práv i společenského života, zprostředkovatelská činnost v oblasti obchodu a obchodních služeb, aukce v oblasti výtvarného a sklářského umění; (38) poskytování, šíření a výměna informací prostřednictvím globálních telekomunikačních sítí a Internetu formou www stránek, šíření a výměna informací prostřednictvím počítačové sítě, šíření elektronických tiskovin prostřednictvím elektronických médií; (41) lektorská a edukativní činnost, služby v oblasti historicko - vzdělávacích, hudebně - dramatických, kulturně - společenských a zábavně - poučných a jiných kulturních aktivit, jejich organizování i pořádání, ostatní služby v oblasti vzdělávání, provoz galerie, výstavní činnost - organizace a realizace výstav v rámci kulturně - vzdělávacího programu, služby v oblasti podpory umělecké činnosti, kulturně - vzdělávací činnost multimediálního centra, redakční, vydavatelské a nakladatelské služby, provoz kinosálu, pořádání a zajišťování audiovizuálních produkcí ve spojení s komponovanou hudbou a básnickým projevem, organizace a pořádání koncertů, organizování setkávání, konferencí, přednášek, kurzů, seminářů i besed v oblasti vzdělávání, kultury a umělecké tvorby, služby v oblasti zábavy a trávení volného času, tvorba audiovizuálních programů včetně literární přípravy, provozování alternativní divadelní scény, veškeré produkční a agenturní činnosti v oblasti prezentace různých druhů umění, kulturních památek, historie a zábavy, provoz muzea, činnosti vzdělávacího centra spojené s provozem knihovny, fonotéky a videotéky, organizování a pořádání kolokvií a symposií i s mezinárodní účastí, prezentace vizuálního umění nebo literatury pro kulturní a vzdělávací účely, pronájem experimentálních ateliérů, sklářských odborných dílen a prostorů pro umělce a studií pro veškerou uměleckou a tvůrčí činnost; (42) urbanisticko - architektonické centrum, služby zajišťující projektovou spolupráci umělců a architektů na tvorbě internetového projektu (portálu), tvorba www stránek a tvorba informačních databází, tvorba počítačových systémů, správa počítačových souborů.

(730) **Středoevropská kolonie současného umění**, Náměstí ČSA 85, Tereziň, 41155, CZ

(740) Blanka Fišerová, V Kapslovně 11, Praha 3, 13000

(210) **O-344789**

(220) 25.03.2004

(320) 25.03.2004

(511) 16, 38, 41

(540)

MOTOR PLUS

(510) (16) tiskoviny všeho druhu - v rámci této třídy, zejména časopisy, katalogy, propagační materiály, manuály; (38) šíření zvukových, obrazových snímků kromě televizního vysílání pořadů; (41) nakladatelství a vydavatelství.

(730) **PRESENTA PICTURES, s.r.o.**, Vysočanská 238/103, Praha 9, 19000, CZ

(210) **O-344861**

(220) 26.03.2004

(320) 26.03.2004

(511) 9, 16, 35, 38, 40, 41, 42

(540) **Noviny LT**

(510) (9) informace a záznamy v elektronické podobě, elektronická periodika; (16) tiskoviny, periodika, tištěné propagační materiály, tištěné reklamní materiály, tiskárenské výrobky; (35) reklamní, inzertní a propagační činnost, reklamní, inzertní a propagační činnost prostřednictvím počítačové sítě, reprografické práce; (38) šíření elektronických periodik prostřednictvím počítačové sítě, publikování na internetu, provozování zábavných, soutěžních, informačních a zpravodajských serverů; (40) tiskařské práce, ofsetový tisk, tamponový tisk, sitotisk, digitální tisk, polygrafická výroba, poradenská činnost v oblasti polygrafické výroby; (41) nakladatelství a vydavatelství, zprostředkování v oblasti kultury a zábavy, soutěžní a zábavní činnost; (42) grafická činnost, design.

(730) **Tomešová Lud'ka**, Mánesova 99, Trutnov, 54101, CZ

(210) **O-344901**

(220) 29.03.2004

(320) 29.03.2004

(511) 35, 41

(540)

**PRAŽSKÁ KOMORNÍ
ZPĚVOHRA**

(510) (35) reklamní a propagační činnost, inzerce; (41) kulturní aktivity, divadelní a koncertní představení, výroba divadelních představení, pronájem divadelních dekorací a kostýmů.

(730) **Mgr. Miroslav Grisa - MIGRA**, Puškinovo nám. 7, Praha 6, 16000, CZ

(210) **O-345252**

(220) 07.04.2004

(320) 07.04.2004

(511) 35, 38, 41

(540)

GoldNet

(510) (35) reklamní, propagační a inzertní činnost, reklama rozhlasová, obstaravatelská činnost v oblasti reklamy na rozhlasových stanicích, průzkum trhu pro účely reklamy, distribuce propagačních materiálů, pomoc při řízení obchodní činnosti, obchodní administrativa, zprostředkování a prodej rozhlasové reklamy na rozhlasových stanicích; (38) poradenská činnost v oblasti médií, zejména rozhlasového vysílání; (41) výchova, školení, zábava.

(730) **REGIE RADIO MUSIC spol. s r.o.**, Wenzigova 4/1872, Praha 2, 12000, CZ

(210) **O-345255**

(220) 07.04.2004

(320) 07.04.2004

(511) 35, 38

(540)

Trio

(510) (35) obstaravatelská činnost v oblasti reklamy na rozhlasových stanicích, průzkum trhu pro oblast reklamy, distribuce propagačních materiálů, pomoc při řízení obchodní činnosti, obchodní administrativa, zprostředkovávání a prodej rozhlasové reklamy na rozhlasových stanicích; (38) poradenská činnost v oblasti médií, zejména rozhlasového vysílání.

(730) **REGIE RADIO MUSIC spol. s r.o.**, Wenzigova 4/1872, Praha 2, 12000, CZ

(210) **O-345712**

(220) 21.04.2004

(320) 21.04.2004

(511) 16, 32, 33

(540)



(510) (16) tiskoviny, reklamní propagační a informační materiály, etikety, obaly papírové a z plastů jinde neuvedené, obaly a tašky z papíru a plastů; (32) piva, minerální vody, šumivé nápoje a jiné nápoje nealkoholické, nápoje a šťávy ovocné, sirupy a jiné přípravky k zhotovování nápojů; (33) alkoholické nápoje (s výjimkou pív).

(730) **Sektkellerei Schloss Wachenheim AG**, Niederkircher Strasse 27, Trier, DE

(740) Kamil Kolátor, Lučanská 5, Jablonec nad Nisou, 46602

(210) **O-345713**

(220) 21.04.2004

(320) 21.04.2004

(511) 16, 32, 33

(540)

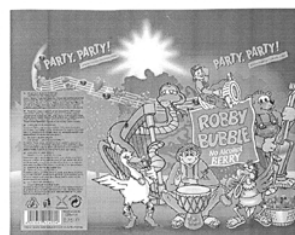

(510) (16) tiskoviny, reklamní propagační a informační materiály, etikety, obaly papírové a z plastů jinde neuvedené, obaly a tašky z papíru a plastů; (32) piva, minerální vody, šumivé nápoje a jiné nápoje nealkoholické, nápoje a šťávy ovocné, sirupy a jiné přípravky k zhotovování nápojů; (33) alkoholické nápoje (s výjimkou pív).

(730) **Sektkellerei Schloss Wachenheim AG**, Niederkircher Strasse 27, Trier, DE

(740) Kamil Kolátor, Lučanská 5, Jablonec nad Nisou, 46602

(210) **O-345714**

(220) 21.04.2004

(320) 21.04.2004

(511) 16, 32, 33

(540)

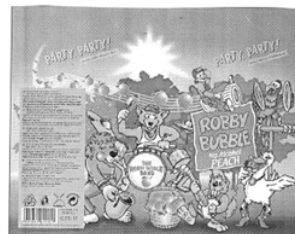

(510) (16) tiskoviny, reklamní propagační a informační materiály, etikety, obaly papírové a z plastů jinde neuvedené, obaly a tašky z papíru a plastů; (32) piva, minerální vody, šumivé nápoje a jiné nápoje nealkoholické, nápoje a šťávy ovocné, sirupy a jiné přípravky k zhotovování nápojů; (33) alkoholické nápoje (s výjimkou pív).

(730) **Sektkellerei Schloss Wachenheim AG**, Niederkircher Strasse 27, Trier, DE

(740) Kamil Kolátor, Lučanská 5, Jablonec nad Nisou, 46602

(210) **O-345715**

(220) 21.04.2004

(320) 21.04.2004

(511) 16, 32, 33

(540)

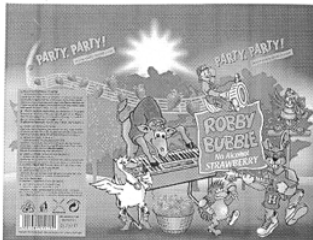

(320) 03.05.2004
(511) 35, 37, 42, 43
(540)



(510) (16) tiskoviny, reklamní propagační a informační materiály, etikety, obaly papírové a z plastů jinde neuvedené, obaly a tašky z papíru a plastů; (32) piva, minerální vody, šumivé nápoje a jiné nápoje nealkoholické, nápoje a šťávy ovocné, sirupy a jiné přípravky k zhotovení nápojů; (33) alkoholické nápoje (s výjimkou pív).

(730) **Sektkellerei Schloss Wachenheim AG**, Niederkircher Strasse 27, Trier, DE

(740) Kamil Kolátor, Lučanská 5, Jablonec nad Nisou, 46602

(510) (35) zprostředkovatelská činnost v oblasti obchodu a služeb, služby a poradenství v obchodní činnosti, podnikatelské informace, zprostředkování v oblasti provozování sítě obchodů, obchodních středisek, zprostředkování obchodních kontaktů, provádění obchodních operací, marketingová, akviziční, propagační, reklamní, informační a inzertní obchodně-podnikatelská činnost prostřednictvím všech druhů médií, organizování a pořádání obchodních, propagačních a výstavních akcí v rámci této třídy, poskytování informací obchodního charakteru, poradenská a konzultační činnost obchodního charakteru; (37) montáž, instalace, údržba a servis technologického zařízení gastronomických provozů a velkokuchyní, elektrických a elektronických strojů, přístrojů a zařízení, dodávky a rekonstrukce gastronomických provozů jako např. velkokapacitních kuchyní, jednotlivých gastronomických technologií včetně montážní a servisní činnosti, dodávek náhradních dílů, interiérů, stavebních prací a inventáře, poskytování informací a poradenská a konzultační činnost v uvedených oblastech, spadající do této třídy, montáž, demontáž, opravy, revize a zkoušky plynových zařízení; (42) projekční návrhy a zařizování gastronomických provozů a zařízení, poradenství v oblasti projekčních návrhů a zařizování gastronomických provozů a zařízení, technické poradenství v oblasti zařízení a vybavení gastronomických provozů a zařízení; (43) pronájem a půjčování technologického zařízení gastronomických provozů, zprostředkování služeb v oboru gastronomie.

(590) Barevná
(730) **P.V.Service, spol. s r.o.**, Kloknerova 1, Praha 4, 14000, CZ
(740) Ing. Jana Vanděliková, Umělecká 6, Praha 7, 17000

(210) **O-345978**

(220) 29.04.2004

(320) 29.04.2004

(511) 9, 35, 36, 38, 41, 42

(540)

Oskar. Dělejte scény.

(510) (9) vědecké, elektronické a optické přístroje a zařízení v rámci třídy 9, záznamová média a nosiče záznamů, karty s pamětí, nosiče informací, CD disky, prodejní automaty a přístroje a mechanismy pro reklamu v rámci třídy 9; (35) propagace, reklama, inzertní a reklamní agentura, automatické zpracování informací, zprostředkovatelská a obstaravatelská činnosti v oblasti obchodu, marketing, činnost ekonomických a organizačních poradců; (36) finanční služby; (38) mobilní telekomunikační služby a ostatní telekomunikační služby, dále služby spočívající v přímém propojení lokálních pevných sítí se sítí mobilních telefonů, informační služby na Internetu, zejména úplatné či bezúplatné zpřístupňování a uveřejňování informací prostřednictvím internetu, např. webových stránek, služby internetového portálu, služby extranetu společnosti, poskytování informačního servisu prostřednictvím telefonu, mobilní telekomunikační sítě, Internetu, poskytování přístupu na on-line informační služby a databáze, přenos, úplatné či bezúplatné poskytování informací, jehož předmětem může být jakákoli datová položka obsažená v databázích, on-line informační a databázové služby, komunikační služby prostřednictvím Internetu, vnějších a vnitřních sítí, šíření elektronických tiskovin, časopisů, periodik a knih prostřednictvím počítačové, datové, elektronické, telekomunikační nebo informační sítě, provozování informační a datové sítě, provozování veřejné mobilní radiotelefonní sítě, pronájem telekomunikačních okruhů, vedení sítí, zřizování a provozování veřejných, soukromých i účelových sítí, provozování datových a počítačových sítí, veškeré služby elektronických komunikací poskytované integrovanou digitální sítí, zejména pronájem fyzických přenosových kapacit, zajišťování komunikačního spojení, služby videokonferencí, připojení a komunikace prostřednictvím sítě Internet, elektronický přenos dokumentů, přenos informací, zprostředkování přenosu dat, zprostředkovatelská a poradenská činnost v oblasti telekomunikací, telekomunikačních zařízení a sítí mobilních telefonů; (41) vydavatelství nosičů informací, služby publikační a vydávání tiskovin, organizace a provádění her a soutěží, sportovní a zábavná činnost; (42) analytické a inženýrské práce v oblasti telekomunikací, poradenská činnost v oblasti výpočetní techniky a jejího servisu, provozování počítačových center, zprostředkovatelská a obstaravatelská činnost v oblasti výpočetní techniky a informatiky, poradenská činnost v oblasti výpočetní techniky a elektrotechniky, hosting pro veškeré oblasti informačních technologií včetně webových stránek v rámci internetu, extranetu, intranetu, aplikací na systémech a sítí společnosti, klientských systémů, na hardwaru a infrastruktuře společnosti.

(730) **Oskar Mobil a.s.**, Vinohradská 167, Praha 10, 10000, CZ

(740) Mgr. Karin Pomaizlová, Na Příkopě 19, Praha 1, 11719

(210) **O-346323**

(220) 06.05.2004

(320) 06.05.2004

(511) 28

(540)

KOLOTOČ

(510) (28) společenské hry, hrací kostky, pouzdra a krabice z kartonu nebo umělých hmot vyplněné herními předměty, herní plány z kartonu nebo umělých hmot.

(730) **Dino Toys, s.r.o.**, Smetanova 4265/66, Jablonec nad Nisou, 46601, CZ

(740) FISCHER & PARTNER patentová a známková kancelář, Ing. Michael Fischer, Na Hrobcí 5, Praha 2, 12800

(210) **O-346587**

(220) 17.05.2004

(320) 17.05.2004

(511) 25, 35, 43

(540)

Joe's Cafe

(510) (25) oděvy, obuv, kloboučnické zboží; (35) propagační činnost, reklama, pomoc při řízení obchodní činnosti, obchodní administrativy, kancelářské práce; (43) restaurace (strava), dočasné ubytování.

(730) **Himi Yonathan Dakar**, Pařížská 5/1075, Praha 1, 11000, CZ

(210) **O-346698**

(220) 20.05.2004

(320) 20.05.2004

(511) 3, 5, 21

(210) **O-346179**

(220) 03.05.2004

(540)



(554) Prostorová

(510) (3) saponátové čisticí, prací a mycí prostředky, prací přípravky a substance, přípravky na úpravu a apretaci tkanin, bělicí přípravky, přípravky k čištění, leštění, odmašťování a broušení, přípravky na mytí nádobí, mýdla, přípravky pro ruční praní, čisticí a lešticí přípravky ve formě tkanin napuštěných přípravky a substancemi pro čištění a leštění; (5) desinfekční prostředky, hygienické výrobky pro léčebné účely, přípravky k hubení živočišných škůdců, hmyzu a škodlivých zvířat, fungicidy, prostředky hubící choroboplodné zárodky, baktericidní prostředky, prostředky hubící parazity, prostředky na hubení řas, prostředky na hubení hmyzu, prostředky na hubení plevelu, deodoranty jiné než pro osobní použití, přípravky k osvěžení vzduchu, prostředky odpuzující hmyz, vše v rámci této třídy; (21) nástroje na čištění a čisticí potřeby zařazené v této třídě, čisticí a lešticí hadříky a prachovky, impregnované hadříky k čištění, k odstraňování prachu a k leštění, dávkovače, kartáče, houbičky k čištění nebo leštění, houby a stěrky na okna nebo podlahy.

(590) Barevná

(730) UNILEVER N.V., Weena 455, AL Rotterdam, NL

(740) Mgr. Petra Korejzová, Spálená 29, Praha 1, 11000

(540)

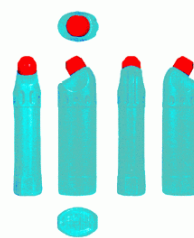

(554) Prostorová

(510) (3) saponátové čisticí, prací a mycí prostředky, prací přípravky a substance, přípravky na úpravu a apretaci tkanin, bělicí přípravky, přípravky k čištění, leštění, odmašťování a broušení, přípravky na mytí nádobí, mýdla, přípravky pro ruční praní, čisticí a lešticí přípravky ve formě tkanin napuštěných přípravky a substancemi pro čištění a leštění; (5) desinfekční prostředky, hygienické výrobky pro léčebné účely, přípravky k hubení živočišných škůdců, hmyzu a škodlivých zvířat, fungicidy, prostředky hubící choroboplodné zárodky, baktericidní prostředky, prostředky hubící parazity, prostředky na hubení řas, prostředky na hubení hmyzu, prostředky na hubení plevelu, dezodorizační prostředky jiné než pro osobní použití, přípravky k osvěžení vzduchu, prostředky odpuzující hmyz, vše v rámci této třídy; (21) nástroje na čištění a čisticí potřeby zařazené v této třídě, čisticí a lešticí hadříky a prachovky, impregnované hadříky k čištění, k odstraňování prachu a k leštění, dávkovače, kartáče, houbičky k čištění nebo leštění, stěrky na okna nebo podlahy, vše v rámci této třídy.

(590) Barevná

(730) UNILEVER N. V., Weena 455, AL Rotterdam, NL

(740) Mgr. Petra Korejzová, Spálená 29, Praha 1, 11000

(210) **O-347068**

(220) 01.06.2004

(320) 01.06.2004

(511) 32, 33, 41

(540) **BLATNICKÝ ZLATÝ HROZEN**

(510) (32) nealkoholické nápoje, zejména na vinné bázi, hroznový mošt, sirupy na bázi ovoce; (33) vína, lihoviny, zejména vinné destiláty, aperitivy, alkoholické nápoje s výjimkou piv, zejména výtažky z ovoce alkoholické, likéry, medovina, mošty s alkoholem, pocházející z oblasti Blatnice; (41) pořádání soutěží a přehlídek degustace vína k výchovným, zábavním a kulturním účelům, provozování klubů – vinoték, klubové služby související s vedením vinoték k výchovným a zábavním účelům, organizování seminářů, kongresů, sympozií, zejména o víně.

(730) **VÍNO BLATEL, a.s.**, Blatnice pod Sv. Antonínkem 855, Blatnice pod Sv. Antonínkem, 69671, CZ

(740) Ing. Dušan Kendereški, Lidická 51, Brno, 60200

(210) **O-347299**

(220) 09.06.2004

(320) 09.06.2004

(511) 9, 16, 41

(540)

TIME FOR KIDS

(510) (9) nahrané nosiče dat; (16) časopisy obecného zaměření pro děti, naučné encyklopedické příručky se zaměřením na obecné zájmy, vzdělávací učebnice a pracovní sešity, indexní štítky, lepicí štítky, nevyplněné formuláře osvědčení, knihy románové literatury i populárně naučné literatury s rozmanitým tématickým zaměřením, mapy a velké bloky s otáčecími listy a související materiály, zejména adresáře a encyklopedické listy; (41) interaktivní poskytování informací týkajících se časopisů pro děti dostupných prostřednictvím globální počítačové sítě.

(730) **Time Inc.**, 1271 Avenue of the Americas, New York, NY, US

(740) JUDr. Miloš Všečeka, Hálkova 2, Praha 2, 12000

(210) **O-347071**

(220) 01.06.2004

(320) 01.06.2004

(511) 9, 37, 44

(540)

PILOT

(510) (9) optické přístroje a nástroje, brýlové řetízky, pouzdra na brýle, brýlové obroučky, optické snímače znaků; (37) opravy brýlí a optických pomůcek; (44) optické práce a služby oční optiky.

(730) **Eurosunshine s.r.o.**, Čs. Armády 1292, Most, 43401, CZ

(740) BOHEMIA PATENT, Ing. Jana Vanděliková, Umělecká 6, Praha 7, 17000

(210) **O-347415**

(220) 11.06.2004

(320) 11.06.2004

(511) 9, 35, 41

(540)

KaraokeStar

(510) (9) přístroje pro záznam, převod, reprodukci a nahrávání zvuku a/nebo obrazu, elektronické přístroje zvukové techniky, mikrofony, nosiče záznamů nahrané i nenahrané; (35) reklamní činnost a marketing; (41) provozování kulturních a kulturně vzdělávacích zařízení, pořádání kulturních produkcí a zábav, provozování zařízení sloužících k zábavě, vydavatelská a nakladatelská činnost.

(730) **KARAOKE live, s.r.o.**, Jemnická 887/14, Praha 4, 14000, CZ

(740) Rott, Růžička & Guttman Patentová, známková a advokátní kancelář, JUDr. Vladimír Rott, Nad Štolou 12, Praha 7, 17000

(210) **O-347298**

(220) 09.06.2004

(320) 09.06.2004

(511) 3, 5, 21

(210) **O-347428**

(220) 11.06.2004

(320) 11.06.2004

(511) 9, 35, 42

(540)



(510) (9) software - počítačové programy; (35) automatizované zpracování, vedení a správa dat, systemizace informací v počítačových databázích, zprostředkování v oblasti obchodu, služby elektronického obchodování se zbožím, poskytování obchodních a podnikatelských informací, vyhledávání dat; (42) poskytování software - programování počítačů na zakázku, vývoj a výzkum software, tvorba počítačových informačních systémů a systémů elektronického obchodování, poradenství v těchto oblastech.

(730) **NOVIKO a. s.**, Palackého třída 163, Brno, 61200, CZ

(740) Ing. Jiří Štřelák, Pařížská 17, Praha 1, 11000

(210) **O-347473**

(220) 14.06.2004

(320) 14.06.2004

(511) 42

(540)



(510) (42) vědecké a technologické služby a s nimi spojený výzkum a návrhy.

(590) Barevná

(730) **RETAIL FORMATION, s.r.o.**, Na Strži 63, Praha 4, 14000, CZ

(210) **O-347555**

(220) 17.06.2004

(320) 17.06.2004

(511) 29, 30, 31, 32, 33, 35, 36

(540)



(510) (29) maso, ryby, drůbež a zvěřina, masové výtažky, ovoce a zelenina, konzervované, sušené a zavařené, želé, džemy, vejce, mléko a mléčné výrobky, oleje a tuky jedlé; (30) káva, čaj, kakao, cukr, rýže, tapioka, ságo, kávové náhražky, mouka a přípravky z obilnin, chléb, pečivo, cukrovinky, zmrzlina, med, sirup melasový, droždí, prášky do těsta, sůl, hořčice, ocet, nálev (k ochucení), koření, led pro osvěžení; (31) výrobky zemědělské, zahradnické, lesní a zrní neuvedené v jiných třídách, živá zvířata, čerstvé ovoce a zelenina, osivo, rostliny a přírodní květiny, krmivo pro zvířata, slad; (32) piva, minerální vody, šumivé nápoje a jiné nápoje, nealkoholické nápoje a šťávy ovocné, sirupy a jiné přípravky k zhotovování nápojů; (33) alkoholické nápoje (s výjimkou piv) pocházející z Itálie; (35) zprostředkování obchodu; (36) realitní činnost.

(590) Barevná

(730) **Noi ITALIA, s.r.o.**, Kubova 535/2, Praha 8 - Karlín, 18600, CZ

(210) **O-355703**

(220) 24.06.2004

(320) 24.06.2004

(511) 37, 41, 42

(540)



ANTIVIROVÁ AGENTURA

(510) (37) servisní služby v oblasti výpočetní techniky, konfigurace, instalace a údržba počítačů, sítí, informačních databázových systémů a jejich aplikací; (41) školení uživatelů a správců počítačových sítí, informačních databázových systémů, zejména v oblasti informačních technologií, školení pracovníků pro servisní služby v oblasti počítačů, software a ochrany počítačů, jejich systémů, aplikací a sítí, zejména počítačového software a hardware pro ochranu a šifrování dat, antivirových systémů a souvisejícího software; (42) projektová, inženýrská, poradenská a expertní činnost související se software a softwarovými systémy pro zabezpečení počítačů, jejich sítí a souvisejících programů a jejich aplikací, údržba informačních databázových systémů a jejich aplikací, poradenská a expertní činnost pro software, ochranu dat, šifrování dat a antivirových systémů, tvorba antivirových ochranných softwarových produktů, vývoj antivirových systémů.

(730) **Versino CZ, s.r.o.**, Smilova 364, Pardubice, 53002, CZ

(740) **BOHEMIA PATENT, Ing. Jana Vandělková**, Umělecká 6, Praha 7, 17000

(210) **O-355719**

(220) 24.06.2004

(320) 24.06.2004

(511) 1, 2, 3, 16, 18, 25, 30, 32, 33, 34, 35

(540)



(510) (1) lepidla, tmely, pojiva, hnojiva, různé kapaliny, přípravky a přísady pro automobily, vše patřící do této třídy, prostředky na hašení ohně, tmely pro opravu aut, tmely pro opravu rozbitých předmětů; (2) barvy a barviva, laky, nátěrové hmoty, mořidla, antikorozi oleje, ředidla pro barvy a laky, sklenářský tmel; (3) aroma (éterické oleje), mýdla, deodoranty pro osobní potřebu, čisticí prostředky, kosmetika, opalovací přípravky, prací prostředky, šampóny, ubrousky kosmetické napuštěné pleťovou vodou, toaletní přípravky, vše v této třídě, zubní pasty, krémy na obuv, vody po holení, vosky na leštění; (16) papír, lepenka a výrobky z těchto materiálů, které nejsou zařazeny do jiných tříd, fotografie, tiskárenské výrobky, papírenské zboží, papírové obaly, obaly na tabákové výrobky, kancelářské potřeby s výjimkou nábytku, učební a vyučovací pomůcky s výjimkou přístrojů, plastické obaly nezařazené do jiných tříd, jednorázové plenkové kalhotky z papíru nebo buničiny; (18) aktovky, batohy, deštníky, kabelky, klíčenky, kufrы, nákupní tašky, náprsní tašky, obaly na oděvy, pásky, peněženky (ne z drahých kovů), slunečníky, tašky plážové; (25) oděvy a obuv, zejména kalhoty, saka, kabáty, oděvy pro sport a společenské, obuv sportovní a společenská, plavky, oděvy z kůže, opasky, čepice, klobouky, kapesníky, spodní prádlo, ponožky, punčochy, rukavice, pracovní oděvy; (30) ledový čaj, čokoládové nápoje, žvýkací guma ne pro lékařské účely, káva, čokoládové a kakaové nápoje, zmrzlina, cukrovinky; (32) minerální vody jako nápoje, šumivé nápoje, mošty, nealkoholické nápoje z ovoce, nektary nealkoholické ovocné, hroznový mošt, jablечný mošt, ovocné šťávy a nápoje, iontové nápoje, nealkoholické nápoje i aperitivy, sirupy a jiné přípravky ke zhotovení nápojů, pivo; (33) alkoholické nápoje s výjimkou piv, zejména likéry, lihoviny, destilované nápoje, alkoholické nápoje obsahující ovoce, pálenky, víno, vodka, whisky; (34) cigarety, cigarety s filtrem,

cigaretové filtry, cigaretový tabák, cigaretový papír, cigarillos, doutníky, dýmky a dýmkový tabák, popelníky s výjimkou popelníků z drahých kovů, pouzdra na cigarety a doutníky s výjimkou pouzder z drahých kovů, tabák, tabákové výrobky, šňupací tabák, žvýkací tabák, zápalky, zapalovače pro kuřáky, potřeby pro kuřáky; (35) kopírování nebo rozmnožování dokumentů, obchodní nebo podnikatelský průzkum a informace, rozšiřování vzorků zboží, personální poradenství, obchodní poradenství, obchodní nebo podnikatelský průzkum, průzkum trhu.

(730) **Stehlíková Marie**, Velká nad Veličkou 276, Velká nad Veličkou, 69674, CZ

(740) Ing. Tomáš Pavlica, Lohanského 846, Praha 5, 15200

(210) **O-355725**
(220) 25.06.2004
(320) 25.06.2004
(511) 1, 5, 9, 11, 37, 39
(540)



(510) (1) chemikálie pro laboratorní analýzu; (5) média pro bakteriologické kultury; (9) filmové kamery, hustoměry, mikroskopy, fluorescenční štíty, termostaty, analyzátory plynů (přístroje na rozbor plynů), zařízení pro zpracování dat, optické nástroje a přístroje, fotometry, fyzika (přístroje a nástroje pro-), pipety, teploměry, spektrografy, váhy, destilační přístroje laboratorní, densitometry, chemické přístroje a zařízení, inkubátory pro kultivaci bakterií, chromatografické přístroje pro laboratorní účely, čtecí zařízení (zpracování dat), snímače obrazu, skenery, diagnostické přístroje jiné než pro lékařské účely, laboratorní potřeby umělohmotné, laboratorní nádobí, mikroskopavky, promývače mikrodestiček, mikrocentrifugy, plamenofotometry, michadla, třepačky; (11) mrazicí boxy; (37) servis laboratorního a lékařského zařízení; (39) distribuce přístrojů a reagentů lékařského zařízení a diagnostických testů.

(590) Barevná
(730) **EAST PORT PRAHA, s.r.o.**, Rubličova 1/969, Praha 6, 16000, CZ
(740) Mgr. Kateřina Ryšavá, Královská 664/11, Praha 1, 11000

(210) **O-355764**
(220) 28.06.2004
(320) 28.06.2004
(511) 16, 35, 43
(540)

Král výčepních

(510) (16) papírové průkazy, billboardy; (35) spotřebitelské soutěže reklamního charakteru; (43) čepování piva.
(730) **STAROBRNO, a.s.**, Hlinky 160/12, Brno, 66147, CZ
(740) Advokátní kancelář, JUDr. Milan Kyjovský, advokát, Poštovská 8c, Brno, 60100

(210) **O-355779**
(220) 28.06.2004
(320) 28.06.2004
(511) 30
(540)



(510) (30) cukrovinky (bez lékařských účinků).

(730) **The Natural Confectionery Co. Pty. LTD**, Cadbury Schweppes House, St. Kilda Road 636, Melbourne, 3004, AU
(740) JUDr. Jan Matějka, Národní 32, Praha 1, 11000

(210) **O-355780**
(220) 28.06.2004
(320) 28.06.2004
(511) 30
(540)



(510) (30) cukrovinky (bez lékařských účinků).
(590) Barevná
(730) **The Natural Confectionery Co. Pty. Ltd**, Cadbury Schweppes House, St. Kilda Road 636, Melbourne, 3004, AU
(740) JUDr. Jan Matějka, Národní 32, Praha 1, 11000

(210) **O-355891**
(220) 01.07.2004
(320) 01.07.2004
(511) 32
(540)



(510) (32) pivo a nealkoholické nápoje.
(730) **KLIMO, s.r.o.**, Puškinova 135/4, Klatovy, 33901, CZ
(740) Kamil Kolátor, Lučanská 5, Jablonec nad Nisou, 46602

(210) **O-356064**
(220) 09.07.2004
(320) 09.07.2004
(511) 9, 11, 16
(540)

SYMPATICKÉ MĚŘENÍ...

(510) (9) světelná zařízení pro provozní informace, tabule oznamovací elektronické, dopravní značky světelné, světelné značení, radary, rychloměry, měřiče rychlostí, tachometry, parkovací automaty, parkovací hodiny; (11) přístroje pro osvětlení, osvětlovací a prosvětlovací zařízení; (16) papír a lepenka, výrobky z papíru a lepenky, plakáty, fotografie, kalendáře, pohlednice, dopisní papíry, obálky, samolepky, obtisky, losy, poznámkové bloky, desky na spisy, pořadače, omalovánky, tiskařské výrobky, tiskoviny, tištěné publikace, vzory na kopírování, plány měst a aglomerací, tabule reklamní z papíru a/nebo lepenky, prospekty, pohlednice, tiskopisy, papírové tašky, papírové kapesníky, papírové ubrusy a ubrousky, těžítka na papíry, tiskoviny, časopisy, periodika, knihy, učební pomůcky, umělecké nebo ozdobné předměty z papíru, propagační předměty z výrobků ve třídě 16 (např. těžítka, tužky a psací potřeby, podložky na psaní, nálepky, nože na dopisy a papír, ubrousky, prostírání, vlaječky, záložky do knih, sáčky z papíru a plastických hmot).
(730) **GRADIOR GROUP, a.s.**, Křižíkova 68, Brno, 66090, CZ
(740) Martin Kořistka, Karpatská 3, Brno, 65603

(210) **O-356158**
(220) 13.07.2004
(320) 13.07.2004
(511) 16, 20, 27, 35, 36, 37, 41, 43, 45

(540)



ONE STEP AHEAD

(510) (16) papír, lepenka a výrobky z těchto materiálů, které nejsou zařazeny do jiných tříd, tiskárenské výrobky, potřeby pro knižní vazby, potřeby pro knihářství, fotografie, papírenské zboží, lepidla pro papírenství nebo domácnost, materiál pro umělce, štetce, psací stroje a kancelářské potřeby (mimo nábytek), učební a vyučovací pomůcky (mimo přístroje), obalové materiály z plastu (nezařazené do jiných tříd), tiskařské typy, štočky; (20) nábytek, zrcadla, rámy, výrobky (nezařazené v jiných třídách) ze dřeva, korku, rákosu, proutí, třtiny, vrbového proutí, rohu, kosti, slonoviny, kostic, želoviny, mušlí, jantaru, perleti, mošské pěny, z náhražek všech těchto materiálů nebo z plastických hmot; (27) koberce, rohožky, předložky, rohože, linoleum a jiné podlahové krytiny, tapety na stěny (ne textilní); (35) reklama, obchodní činnost, služby řízení podniku, obchodní administrativa, kancelářské práce; (36) pojištění, služby finanční, peněžní, služby nemovitosti; (37) stavebnictví, opravy, instalační služby; (41) výchova, vzdělávání, zábava, sportovní a kulturní aktivity, školení; (43) služby zajišťující stravování a nápoje, dočasné ubytování; (45) osobní a společenské služby poskytované třetími osobami k uspokojení potřeb jednotlivců, bezpečnostní služby na ochranu majetku a osob.

(590) Barevná

(730) **ABLON Ingatlanfejlesztő Kft.**, Váci út 99, Budapest, 1139, HU

(740) JUDr. Jarmila Traplová, Přístavní 24, Praha 7, 17000

(210) **O-356222**

(220) 15.07.2004

(320) 15.07.2004

(511) 9, 16, 25, 35, 42

(540)

TipCars

(510) (9) software pro inzerci; (16) kancelářské potřeby - reklamní výrobky; (25) oděvy - reklamní výrobky; (35) reklama, zprostředkování obchodu a reklamy, vydávání reklamního tisku, zprostředkování obchodu s ojetými automobily; (42) tvorba a vývoj software.

(730) **EBM system s.r.o.**, Nádražní 1100, Frýdek-Místek, 73801, CZ

(740) Mgr. Radim Kubica, Na Poříčí 1199, Frýdek-Místek, 73801

(210) **O-356305**

(220) 19.07.2004

(320) 19.07.2004

(511) 35, 36

(540)



(510) (35) reklamní a propagační činnost, analýzy nákladů, dražby, pomoc při řízení obchodní činnosti, konzultační a poradenské služby v oblasti fúzí, akvizic a zbabování se majetku, obchodní oceňování a odhady, pořádání a řízení komerčních veletrhů a výstav v oblasti realit a investic, zprostředkování obchodních záležitostí, průzkum a analýza trhu, zejména trhu s realitami; (36) činnost realitní kanceláře, zejména koupě a prodej nemovitostí, zprostředkování koupě, prodeje, pronájmu a leasingu nemovitostí, pronájem a leasing nemovitostí, správa nemovitostí, řízení realitních služeb, nájemné, financování, ocenění, poradenství a leasingové služby, investice do nemovitostí, zprostředkování finančních operací, úvěrové poradenství a zprostředkování úvěrů a hypoték, poradenské a zprostředkovatelské služby v oblasti nemovitého majetku, správy a nakládání s nemovitým majetkem, oceňování, odhady a posudky, věcná majetková správa, poskytování informací v oblasti realit, investic a nemovitostí.

(730) **COLOS REALITY, s.r.o.**, Školská 466/58, Karviná - Ráj, 73401, CZ

(740) RNDr. Zdeňka Halaxová, Horní náměstí 7, Olomouc, 77200

(210) **O-356561**

(220) 27.07.2004

(320) 27.07.2004

(511) 16, 35, 41

(540)

BAROKNÍ NOC

(510) (16) plakáty, prospekty, fotografie, programy kulturních a společenských akcí; (35) reklamní a propagační činnost; (41) pořádání kulturních a společenských akcí.

(730) **Nadační fond Festival komorní hudby Český Krumlov**, Latrán 37, Český Krumlov, 38101, CZ

(740) Ing. Jiří Sedlák, Husova 16, České Budějovice, 37001

(210) **O-356571**

(220) 27.07.2004

(320) 27.07.2004

(511) 36

(540)

ČMSS - Jednička ve stavebním spoření

(510) (36) přijímání vkladů od účastníků stavebního spoření, poskytování úvěrů účastníkům stavebního spoření, poskytování úvěrů dřívějších, které slouží dřívější úhradě nákladů na řešení bytové otázky, poskytování jiných úvěrů na financování v oblasti bytového hospodářství, přijímání záruk za půjčky, podílení se majetkově v obchodních společnostech, poskytování úvěrů obchodním společnostem, v nichž má spořitelna majetkový podíl, získávání potřebných zdrojů od jiných věřitelů, úvěrových institucí nebo vydáváním dluhopisů za účelem poskytování úvěrů.

(730) **Bausparkasse Schwäbisch Hall Aktiengesellschaft**, Crailsheimer Str. 52, Schwäbisch Hall, DE

(740) Erwin Hanslik, U Prašné brány 1, Praha 1, 11000

(210) **O-356620**

(220) 28.07.2004

(320) 28.07.2004

(511) 9, 16, 38

(540)

CZECH BUSINESS WEEKLY

(510) (9) nosiče informací v rámci tř. 9, nosiče záznamů nahrané i nenahrané, videokazety nahrané i nenahrané, audiokazety nahrané i nenahrané, audiovizuální programy, audioprogramy, audiovizuální díla na nosičích, filmy kreslené, filmy exponované, hudební díla na nosičích nebo v elektronické podobě, CD disky, elektronické databáze a databázové produkty, informace a záznamy v elektronické podobě, informace a data a databáze a informační produkty na nosičích nebo i v elektronických, datových, informačních, počítačových a komunikačních sítích všeho druhu, elektronické nebo datové nebo informační nebo komunikační nebo výpočetní sítě, multimediální aplikace, elektronické multimediální nebo elektronické informační katalogy, elektronické časopisy, knihy v elektronické podobě; (16) papír, lepenka a výrobky z těchto materiálů zařazené ve tř. 16, výrobky z papíru, plakáty, fotografie, kalendáře, pohlednice, gratulace, dopisní papíry, obálky, samolepky, obtisky, papírové ubrusy a ubrousky, tiskoviny, časopisy, periodika, knihy, tiskárenské výrobky, periodické a neperiodické tiskoviny a publikace, papírové tašky a sáčky, informační produkty na papírových nosičích, umělecké a ozdobné předměty z papíru; (38) telematika, výměna, šíření anebo získávání zpráv a informací, včetně doprovodného zvuku prostřednictvím informační nebo datové nebo elektronické nebo komunikační nebo telekomunikační nebo počítačové sítě, šíření elektronických časopisů, informací, elektronických periodik, knih v elektronické podobě, audio nebo audiovizuálních děl prostřednictvím informační nebo datové nebo elektronické nebo komunikační nebo telekomunikační nebo počítačové sítě, zejména Internetu, pomocí satelitů.

- (730) **Stanford a.s.**, Vinohradská 1511/230, Praha 10, 10000, CZ
(740) BOHEMIA PATENT, Ing. Jana Vandělková, Umělecká 6, Praha 7, 17000

- (210) **O-356638**
(220) 28.07.2004
(320) 28.07.2004
(511) 29, 30
(540)



- (510) (29) mražené krémy tvarohové, smetanové, ovocné; (30) mražené krémy kávové, čokoládové, zmrzlina.
(730) **AGROTRADE, a.s.**, Lopatecká 13, Praha 4, 14000, CZ
(740) JUDr. Oldřich Studený, Komunardů 36, Praha 7, 17000

- (210) **O-356694**
(220) 30.07.2004
(320) 30.07.2004
(511) 35, 36, 41
(540)

CREDIT PRAGUE

- (510) (35) reklamní, inzertní, propagační a marketingová činnost, průzkum a vyhodnocování trhu, zprostředkovatelská činnost v oblasti obchodu, provozování informačního systému, získávání, zpracování a distribuce dat, hodnocení bonity fyzických a právnických osob, analýzy nákladů, obchodní nebo podnikatelské informace, překlad informací do počítačové databáze, statistické informace, zprostředkovatelská činnost v oblasti výše uvedených služeb, činnost podnikatelských a organizačních poradců, dodavatelské služby pro třetí osoby, dovozní a vývozní kancelář, kopírování dokumentů; (36) finanční analýzy, nájem a pronájem bytů a domů, clearing, daňové odhady, finanční informace a finanční poradenství, finanční služby, kapitálové investice, realitní kanceláře, leasing, správa domů, obchodování s nemovitostmi, pronájem a správa nemovitostí, zprostředkování nemovitostí, správa majetku, ubytovací kanceláře (byty, místnosti), činnost finančních a ekonomických poradců; (41) služby nahrávacího studia, vydávání elektronických knih a časopisů, elektronické publikování, informace o možnostech rozptýlení, zábavy a vzdělávání, organizování a vedení konferencí a seminářů, organizování kulturních nebo vzdělávacích výstav, poskytování on-line elektronických publikací - v rámci této třídy, zábava, pobavení, vydavatelská a nakladatelská činnost, tvorba a výroba televizních a audiovizuálních programů, agenturní činnost v oblasti kultury a umění, zprostředkování v oblasti kultury a zábavy, soutěžní a zábavní činnost.
(730) **CREDIT PRAGUE, s.r.o.**, Radlická 28/663, Praha 5, 15000, CZ
(740) Ing. Václav Kratochvíl, Radlická 28/663, Praha 5, 15000

- (210) **O-356779**
(220) 03.08.2004
(320) 03.08.2004
(511) 1, 2, 3, 4, 5, 6, 7, 8, 9, 11, 12, 13, 14, 15, 16, 17, 18, 19, 20, 21, 22, 24, 25, 26, 27, 28, 29, 30, 31, 32, 33, 34, 35, 36, 37, 38, 39, 40, 41, 42, 43, 44
(540)

TESCO OBCHODNÍ CENTRUM SILESIA

- (510) (1) chemické výrobky určené pro průmysl, vědy a fotografii, jakož i pro zemědělství, zahradnictví a lesnictví, umělé pryskyřice v surovém stavu, plastické hmoty v surovém stavu, hnojiva pro půdu, hasicí přístroje (složení), prostředky pro kalení a letování kovů, chemické výrobky určené ke konzervování potravin, trísloviny, lepidla pro průmysl; (2) barvy, laky, malířské barvy, ochranné nátěry proti korozi a zkáze dřeva, barviva, mořidla, surové přírodní pryskyřice, kovy ve formě folie nebo prášku pro malíře, dekoratéry, tiskaře a umělce; (3) bělicí

přípravky, prací prostředky, čistící, lešticí, odmašťovací a brusné prostředky, mýdla, parfumerie, éterické oleje, mýdla, parfumerie, vonné oleje, kosmetika, přípravky pro růst vlasů, prostředky na čištění zubů, toaletní potřeby bez léčivých účinků; (4) průmyslové oleje a tuky, mazadla, výrobky pro pohlcování, zavlažování a vázání prachu, paliva včetně benzínu pro motory a osvětlovací látky, svíčky, knoty; (5) výrobky farmaceutické, veterinářské a hygienické, diabetické přípravky pro léčebné účely, potraviny pro batolata, náplasti, obvazový materiál, materiály pro plombování zubů a pro zubní otisky, dezinfekční přípravky, výrobky pro hubení škodlivých zvířat, fungicidy, herbicidy; (6) obecné kovy a jejich slitiny, kovové stavební materiály, kovové stavební materiály přenosné, kovové materiály pro železnice, kovové kabely a dráty neelektrické, kovové potřeby zámečnické a klempířské, kovové trubky, sejfy, kovové výrobky, které nejsou uvedeny v jiných třídách, rudy; (7) vzduchová čerpadla pro akvária, elektrické mlýnky pro domácnost, elektrické stroje a přístroje na čištění koberců pomocí šamponů, kuchyňské elektrické roboty, mandly, mixéry (stroje), elektricky poháněné kartáče, elektrické otvírače plechovek, elektrické lisy na ovoce pro domácnost, kuchyňské elektrické stroje, mlýnky pro domácnost (s výjimkou ručních), mlýnky na kávu (jiné než na ruční pohon), mlýnky na koření (s výjimkou mlýnků na ruční pohon), elektrické nože, elektrické otvírače konzerv, elektrické otvíráky na konzervy, čističí zařízení pro vysávání prachu, elektrické kuchyňské roboty, sekačky na trávu (stroje), elektrické šlehače pro domácnost, vysavače prachu, myčky na nádobí, elektrické nůžky, pračky, strouhací stroje na zeleninu, elektrické šamponovací stroje a přístroje na koberce, vrtačky (elektrické ruční); (8) nářadí a nástroje s ručním pohonem, nože, vidličky a lžice, sečné zbraně, břitvy; (9) přístroje a nástroje vědecké, námořní, geodetické, elektrické (uvedené v této třídě), fotografické, filmové, optické, přístroje pro vážení, měření, signalizaci, kontrolu (inspekci), záchranu a přístroje pro vyučování, přístroje pro záznam, převod, reprodukci zvuku nebo obrazu, magnetické nosiče zvukových záznamů, gramofonové desky, automatické distributory a mechanismy pro přístroje na mince, zapisovací pokladny, počítací stroje, přístroje pro zpracování informací a počítače, hasicí přístroje; (11) přístroje pro osvětlení, topení, výrobu páry, pro vaření, přístroje chladicí, pro sušení, ventilaci, rozvod vody a sanitární zařízení (12) vozidla, dopravní prostředky a zařízení pro pozemní, leteckou a vodní dopravu; (13) střelné zbraně, střelivo (munice) a střely, výbušniny, ohňostroje; (14) vzácné kovy a jejich slitiny a výrobky z těchto látek nebo posříbřeného nebo pozlaceného kovu, nejsou-li uvedeny v jiných třídách, klenoty, bižuterie, drahokamy, hodinářské potřeby a chronometrické přístroje; (15) hudební nástroje; (16) papír, lepenka a výrobky z těchto materiálů, které nejsou zařazeny do jiných tříd, tiskárenské výrobky, potřeby pro knižní vazby, fotografie, papírenské zboží, lepidla pro papírenství nebo domácnost, materiál pro umělce, štetce, psací stroje a kancelářské potřeby (vyjímaje nábytek), učební a vyučovací pomůcky s výjimkou přístrojů, plastické obaly (nezařazené do jiných tříd), tiskařské typy, štočky; (17) kaučuk, gutaperča, guma, asbest, slída a výrobky z těchto materiálů, které nejsou zahrnuty do jiných tříd, polotovary z plastických hmot, materiály těsnící, ucpávací a izolační, ohebné trubky nekovové; (18) kůže, imitace kůže, výrobky z těchto materiálů, které nejsou zahrnuty do jiných tříd, kůže ze zvířat, kufry a zavazadla, deštníky, slunečníky a hole, biče a sedlářské výrobky; (19) stavební materiály nekovové, neohébné trubky nekovové pro stavebnictví, asfalt, smůla, přenosné konstrukce nekovové, nekovové pomníky; (20) nábytek, zrcadla, rámy, výrobky nejmenované v jiných třídách ze dřeva, korku, rákosu, vrbového proutí, z rohu, kosti, slonoviny, z kotic, želvoviny, jantaru, perleti, mořské pěny, náhražky všech těchto materiálů nebo náhražky z plastických hmot (21) domácí a kuchyňské potřeby a nádoby (nikoliv z drahých kovů, ani posříbřených nebo pozlacených kovů), hřebeny a mycí houby, kartáče kromě malířských štetců, materiály pro výrobu kartáčů, čistící prostředky, drátky na čištění parket, sklo surové nebo opracované (s výjimkou stavebního skla), sklo, porcelán a majolika neobsažené v jiných třídách; (22) lana, provazy, sítky, stany, plachty, plachtoviny, pytle (neobsažené v jiných třídách), materiál na vycpávky (s výjimkou kaučuku nebo plastických hmot), textilní materiály ze surových vláken; (24) textil a textilní zboží, které není zařazeno v jiných třídách, ložní prádlo a stolní prostírání; (25) oděvy, obuv, kloboučnické zboží; (26) krajky a

výšivky, stuhy a tkaničky, knoflíky, háčky a očka, galanterie výrobky, špendlíky a jehly, umělé květiny; (27) koberce, rohožky, rohože, linoleum a další materiály, které slouží jako podlahové krytiny, tapiserie a tapety na stěny nikoli textilní; (28) hry, hračky, potřeby pro gymnastiku a sport, které nejsou uvedeny v jiných třídách, hrační karty, vánoční ozdoby; (29) maso, ryby, drůbež a zvěřina, masové výtažky, konzervované, sušené, vařené a zavařené ovoce a zelenina, želé, džemy a marmelády, kompoty, ovocné omáčky, vejce, mléko a mléčné výrobky, jedlé oleje, tuky; (30) káva, čaj, kakao, cukr, rýže, tapioka, ságo, kávové náhražky, mouka a výrobky z obilnin, chléb, pečivo, cukrovinky a cukrářské výrobky, zmrzlina, med, sirup, droždí, prášek do pečiva, sůl, hořčice, ocet, nálevy (k ochucení), omáčky aromatické, koření, polevy; (31) zemědělské, zahradnické a lesnické výrobky a obilí, které nejsou zařazeny do jiných tříd, živá zvířata, čerstvé ovoce a čerstvá zelenina, semena, osivo, živé rostliny a květiny, krmivo pro zvířata, slad; (32) pivo, minerální a sodové vody, šumivé nápoje a další nealkoholické nápoje, ovocné nápoje a ovocné šťávy, sirupy a další polotovary k výrobě nápojů; (33) alkoholické nápoje kromě piva; (34) tabák, potřeby pro kuřáky, zápalky; (35) informační kancelář, reklamní a inzertní činnost, propagace, marketing, pomoc při podnikání, poradenství týkající se organizace a podnikání, distribuce prospektů, podnikatelské informace, computerizovaná pomoc při podnikání (počítačem podporované podnikání), pomoc při provozování obchodů a obchodních činnostech obchodního podniku, předplatné tiskovin pro třetí osoby, účetnictví, distribuce propagačních tiskovin, plánování obchodních a propagačních akcí, ověřování obchodních transakcí, potvrzování uskutečnění obchodních transakcí, poskytování informací a/nebo informačních produktů reklamního nebo komerčního charakteru, reklamní, inzertní a propagační činnost prostřednictvím jakéhokoliv média, prostřednictvím telefonní, datové nebo informační sítě, komerční využití Internetu v oblastech komerčních internetových médií a vyhledávacích služeb, on-line inzerce, zprostředkovatelská činnost v oblasti obchodu, merchandising, pronájem reklamních, informačních i komunikačních míst, zpracování dat a informací elektronickými a počítačovými prostředky a prostřednictvím elektronické pošty, automatizované zpracování dat, administrativní služby, spotřebitelské soutěže a výstavy a zábavné akce k obchodním a reklamním účelům, personální poradenství a zprostředkování, provozování obchodního a nákupního centra, aranžování výkladů, pronájem kancelářských stojků a zařízení, ekonomické poradenství, činnost účetních poradců, vedení účetnictví, činnost účetních auditorů, služby likvidace podniku, výstavní činnost k obchodním a reklamním účelům; (36) zprostředkovatelská činnost v oblasti financí, bankovních, pojišťovacích nebo peněžních služeb, poskytování půjček a úvěrů, finanční služby, peněžní služby, bankovní služby, pojišťovací služby, finanční analýzy, finanční informace a odhady, oceňování, finanční poradenství, investování kapitálů, jednatelství (Factoring), činnosti daňových poradců, koupě a prodej na splátky, finanční sponzorování, ověřování finančních transakcí, elektronický převod kapitálu, finanční informace, garance, záruky, kauce, ručení, převody (platební) vykonávané elektronicky, správa majetku, správa nemovitostí, objektů, budov, zařízení a jiných nemovitostí, prodej a pronájem nemovitostí, realitní kancelář, pronajímání kanceláří a budov, zprostředkování při správě nemovitostí, úschova cenností, zprostředkování nemovitostí, leasing, směnárenská činnost; (37) stavební výroba, opravy budov, instalační služby, automobilový servis, údržba a opravy automobilových motorů, mytí motorových vozů, chemická čistírna oděvů, žehlení a opravy oděvů, údržba kůže, její čištění a opravy, opravy a údržba bot; (38) telekomunikační služby, vysílání, shromažďování a předávání dat a informací elektronicky, počítačovými, kabelovými, rozhlasovými a dálkopisnými prostředky, elektronickou poštou, televizí, mikrovlnnými a laserovými paprsky nebo prostředky satelitní komunikace, telekomunikační služby, mimo jiné poskytování napojení na elektronické telekomunikace, přístup na počítačové sítě včetně Internetu, telekomunikační služby tzv. poskytovatele Internetu, poskytování informací vztahujících se k shora uvedeným oblastem; (39) uchování dat, dopravní služby, doprava osob a zboží, skladování zboží, provozování skladů, logistika, zasilatelství, balení zboží, poradenství a zprostředkování v oblasti dopravy nebo skladování, provoz cestovní kanceláře,

provoz turistické kanceláře, provoz veřejné dopravy, provozování parkovišť, průvodcovské služby, pronájem a půjčování autokarů, automobilů, lodí, plavidel, kamionů, nákladních vozidel, dopravních prostředků, pronájem a půjčování koní, pronájem garáží a parkovacích ploch, pronájem a půjčování mrazicích nebo chladicích boxů, pronájem a půjčování potápěčských skafandrů a zvonů, pronájem skladů, pronájem a půjčování skladovacích kontejnerů; (40) ošetrovací tisk a služby vztahující se k tisku, dámské a pánské krejčovství, vyvolávání a zpracování fotografických filmů, kopírování fotografických snímků, zhotovování kopií klíčů, rámování uměleckých děl, úprava oděvů, zpracování a úprava materiálů; (41) výchovná, vzdělávací, školicí, zábavní, kulturní, společenská a sportovní činnost, výstavní činnost ke kulturním účelům, soutěže, pořádání a/nebo zprostředkování a/nebo poradenství v oblasti výchovy, školení, vzdělávání, zábavy, kultury, výstavnictví, sportu a soutěží a loterií, nakladatelská a vydavatelská činnost, tvorba elektronických časopisů, periodik a knih v elektronické podobě, ediční činnost, publikační činnost, nahrávání nosičů zvukových nebo obrazově zvukových, půjčování nahraných zvukových a zvukově obrazových záznamů, tvorba audiovizuálních děl, TV produkce, filmová produkce, tvorba a výroba audiovizuálních programů, agenturní činnost v oblasti kultury, pronájem a půjčování sportovních potřeb s výjimkou dopravních prostředků, půjčování zvukových nebo zvukově obrazových záznamů, půjčování knih, tiskovin, pronájem a půjčování audiopřístrojů, videopřístrojů, videorekordérů, videokamer, fotoaparátů, promítaček, rozhlasových a televizních přijímačů, filmů, kulturních a vzdělávacích potřeb a přístrojů, půjčování a pronájem obrazů dekorací, pronájem stadionů, tenisových dvorců, pronájem a půjčování sportovního nářadí s výjimkou dopravních prostředků, provozování a/nebo pronájem fitness centra; (42) vyhledávání neobchodních informací, zajišťování projektové a průmyslové dokumentace; (43) služby rychlého občerstvení, služby poskytované v barech, bufetech, jídelnách, kavárnách, restaurační služby, hotelové služby, ubytovací služby, pronájem přenosných staveb, catering; (44) aranžování květin, kadernické služby, manikúra, masáže, služby salónů krásy, služby optiků.

(730) **Tesco Stores ČR a. s.**, Veselská 663, Praha 9 - Letňany, 19006, CZ

(740) Mgr. Miroslav Dubovský, Na Příkopě 22, Praha 1, 11000

(210) **O-356849**

(220) 04.08.2004

(320) 04.08.2004

(511) 16, 25

(540)

BELLUGIO

(510) (16) výrobky z papíru a lepenky, plakáty, fotografie, kalendáře, pohlednice, dopisní papíry, obálky, samolepky, obtisky, poznámkové bloky, desky na spisy, pořadače, tiskoviny, tiskopisy, tištěné publikace, vzory na kopírování, knižní vazby, zeměpisné mapy, též plány měst a aglomerací, tabule reklamní z papíru nebo lepenky, prospekty, pohlednice, papírové tašky, papírové kapesníky, papírové ubrusy a ubrousky, těžítka na papíry, časopisy, periodika, knihy, umělecké nebo ozdobné předměty z papíru, propagační předměty z výrobků ve třídě 16 (např. těžítka, tužky a psací potřeby, podložky na psaní, nálepky, nože na dopisy a papír, ubrousky, prostírání, vlaječky, záložky do knih, sáčky z papíru a plastických hmot); (25) rukavice, rukavice dlouhé dámské, rukavice palcové, rukavice bez prstů.

(730) **JUNI EXPORT - IMPORT, spol. s r. o.**, Pražákova 1, Brno, 61900, CZ

(740) Martin Kofistka, Karpatská 3, Brno, 62500

(210) **O-356860**

(220) 05.08.2004

(320) 05.08.2004

(511) 3, 5, 30

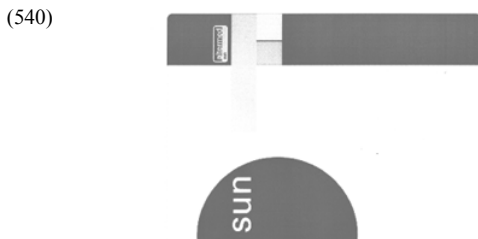

- (510) (3) výrobky kosmetické a voňavkářské, bylinné kosmetické přípravky, parfumerie, vonné oleje, krémy, mléka, gely, emulze, vody a deodoranty pro osobní potřebu, toaletní přípravky, vlasové a ústní vody, pasty, prášky a vodičky pro čištění a ošetřování zubů a dutiny ústní, vše pro neléčebné účely, šampony tělové i vlasové, prostředky pro mytí a ošetřování vlasů, například kondicionéry, pomády, tužidla, spraye, laky, prostředky pro ošetřování pokožky, například krémy na a po opalování, masážní krémy a emulze, regenerační krémy a vody; (5) léčiva a lékárnické výrobky a přípravky, farmaceutické a parafarmaceutické přípravky humánní a veterinární, repelentní přípravky, bylinné čaje pro léčebné účely, výrobky diabetické, dietetické a potravinové doplňky v tuhém tekutém stavu, například kapsle, tablety, kapsle a tobolky pro posílení imunity organismu, vše pro léčebné účely, vitamínové přípravky, přírodní léčivé přípravky, například léčivé byliny a jejich výtažky, masti, krémy, gely a balzámy s léčivými a hojivými účinky, speciální sirupy a žvýkačky pro lékařské a farmaceutické účely, kosmetické výrobky a přípravky, například oleje, pro lékařské účely, přípravky pro ošetřování zubů a dutiny ústní pro léčebné účely; (30) čaje včetně ledového a přípravky na výrobu čaje, glukóza pro výživu, med, nápoje čokoládové, kávové a kakaové a přípravky na jejich výrobu, obilné vločky a jiné obilné výrobky určené k lidské výživě, potravinové doplňky pro neléčebné účely, potraviny s výjimkou esencí a éterických olejů, propolis a včelí kašička pro lidskou spotřebu, žvýkací guma - vše v rámci této třídy.
- (730) **ALTERMED CORPORATION, a. s.**, Hněvotínská 711/56, Olomouc, 77900, CZ

- (210) **O-358452**
(220) 13.08.2004
(320) 13.08.2004
(511) 28, 35, 41
(540)



- (510) (28) hry, hračky, sportovní potřeby, náčiní a potřeby pro upoutání pozornosti při sportu a různých hrách v rámci této třídy; (35) služby propagační a služby s nimi související v rámci této třídy, zprostředkování v oblasti obchodu, reklamní činnost; (41) sportovní a kulturní aktivity, výchovná a vzdělávací činnost, zábavní činnost.
- (730) **Brouk, s.r.o.**, Ke Kolodějskému zámku 93/6, Praha 10 - Dubeč, 10700, CZ

- (210) **O-358478**
(220) 16.08.2004
(320) 16.08.2004
(511) 43
(540)



- (510) (43) služby zajišťující stravování a nápoje, dočasné ubytování.
(730) **Rossi Claudio**, Sterntalerring 64, Bayreuth, 95447, DE
(740) Mgr. Radim Němeček, Josefa Stancla 151, Uherské Hradiště, 68601

- (210) **O-358835**
(220) 30.08.2004
(320) 30.08.2004
(511) 9, 42
(540)



- (510) (9) brýle, kontaktní čočky; (42) odborné služby v oboru optiky.
(730) **LUNETTES OPTIKA, s.r.o.**, Martinovská 3168/48, Ostrava - Martinov, 72302, CZ
(740) INVACTA Patentová a známková kancelář, Ing. Jiří Kouřil, Kořenského 31, Ostrava 3, 70300

- (210) **O-358866**
(220) 31.08.2004
(320) 31.08.2004
(511) 35, 36, 42
(540)



- (510) (35) pomoc při řízení obchodní činnosti, obchodní administrativní, kancelářské práce, marketing, organizační a ekonomické poradenství, činnost podnikatelských, organizačních a ekonomických poradců; (36) činnost finančních poradců, poradenství ve věcech týkajících se cenných papírů, odkup cenných papírů; (42) právní poradenství ve věcech týkajících se cenných papírů, právní úprava cenných papírů, zastupování vlastníka při výkonu jeho veškerých práv.
- (590) Barevná
(730) **Středisko služeb kupónové privatizace**, Rybná 14, Praha 1, 11121, CZ

- (210) **O-358907**
(220) 01.09.2004
(320) 01.09.2004
(511) 16
(540)



- (510) (16) časopisy, noviny, tiskoviny.
(590) Barevná
(730) **Městská část Praha 1**, Vodičkova 18, Praha 1, 11568, CZ

- (210) **O-358945**
(220) 24.09.2004
(320) 24.09.2004
(511) 9, 35, 37
(540)

INNER

(510) (9) lokační a sdělovací technika, vakuová technika, vysokofrekvenční technika, elektronky a trubice se studenou katodou, se žhavou katodou nebo fotokatodou, mikrovlnná technika, aktivní a pasivní součástky, aparáty a přístroje letecké, letecká technika; (35) zprostředkovatelská činnost v obchodní oblasti, zejména pomoc při řízení obchodní činnosti, obchodní administrativa; (37) opravy a servis výrobků a zařízení uvedených ve třídě 9.

(730) **INNER, s.r.o.**, Národní 10, Praha 1, 11319, CZ

(210) **O-359081**

(220) 07.09.2004

(320) 07.09.2004

(511) 16, 35, 38, 41

(540)

Pohled ženy

(510) (16) periodické a neperiodické tiskoviny všeho druhu; (35) reklamní, inzertní a propagační činnost, pořádání a organizování spotřebitelských soutěží; (38) šíření elektronických časopisů, provozování internetových informačních portálů; (41) nakladatelská a vydavatelská činnost, organizování a provozování společenských, kulturních a sportovních pořadů a akcí, společenských her, veřejných soutěží a anket, vzdělávací, výchovná a zábavní činnost, organizování a pořádání loterií.

(730) **Sanoma Magazines Praha, s.r.o.**, Malá Štěpánská 17, Praha 2, 12000, CZ

(740) Linklaters v. o. s., Mgr. Karin Pomaizlová, advokát, Na Příkopě 19, Praha 1, 11719

(210) **O-359084**

(220) 07.09.2004

(320) 07.09.2004

(511) 16, 35, 38, 41

(540)

Očima ženy

(510) (16) periodické a neperiodické tiskoviny všeho druhu; (35) reklamní, inzertní a propagační činnost, organizování a pořádání spotřebitelských soutěží; (38) šíření elektronických časopisů, provozování internetových informačních portálů; (41) nakladatelská a vydavatelská činnost, organizování a provozování společenských, kulturních a sportovních pořadů a akcí, společenských her, veřejných soutěží a anket, vzdělávací, výchovná a zábavní činnost, organizování a pořádání loterií.

(730) **Sanoma Magazines Praha s.r.o.**, Malá Štěpánská 17, Praha 2, 12000, CZ

(740) Linklaters v. o. s., Mgr. Karin Pomaizlová, advokát, Na Příkopě 19, Praha 1, 11719

(210) **O-359085**

(220) 07.09.2004

(320) 07.09.2004

(511) 16, 35, 38, 41

(540)

První mezi ženami

(510) (16) periodické a neperiodické tiskoviny všeho druhu; (35) reklamní, inzertní a propagační činnost, organizování a pořádání spotřebitelských soutěží; (38) šíření elektronických časopisů, provozování internetových informačních portálů; (41) nakladatelská a vydavatelská činnost, organizování a provozování společenských, kulturních a sportovních pořadů a akcí, společenských her, veřejných soutěží a anket, vzdělávací, výchovná a zábavní činnost, organizování a pořádání loterií.

(730) **Sanoma Magazines Praha, s.r.o.**, Malá Štěpánská 17, Praha 2, 12000, CZ

(740) Linklaters v. o. s., Mgr. Karin Pomaizlová, advokát, Na Příkopě 19, Praha 1, 11719

(210) **O-359087**

(220) 07.09.2004

(320) 07.09.2004

(511) 28

(540)

(510) (28) hry, hračky, potřeby pro sport, které nejsou uvedeny v jiných třídách.

(730) **Nebeský Petr**, Čestlická 4, Praha 10, 10000, CZ

(210) **O-359176**

(220) 10.09.2004

(320) 10.09.2004

(511) 16, 35, 41

(540)

Miss televizních diváků

(510) (16) papír a výrobky z papíru, tištěné materiály, publikace, propagační materiály, fotografie, plakáty, kalendáře, katalogy, prospekty, informační produkty v rámci této třídy, reklamní tiskoviny; (35) vydávání propagačních a reklamních materiálů; (41) pořádání společenských, zábavních, kulturních a soutěžních akcí, slavností a přehlídek, včetně společenských módních přehlídek, organizování různých soutěží, včetně soutěží krásy, vydávání informačních materiálů, zajišťování vstupenek na kulturní, společenské a jiné zábavní akce, agenturní činnost v oblasti kultury, umění, zábavy a audiovizuální tvorby, produkční práce v oblasti audiovizuální tvorby, provozování zařízení sloužících k zábavě, provozování fitness center v rámci této třídy, organizování kvalifikačních kurzů pro modelky a manekýnky, agenturní činnost v oblasti modelingu, umělecké fotografování, vydávání textů včetně informačních s výjimkou těch, které jsou uvedeny ve třídě 35.

(730) **ART PRODUCTION K./2, spol. s r.o.**, Malá štěpánská 3, Praha 2, 12000, CZ

(740) Eva Krákorová, Apolinářská 6, Praha 2, 12800

(210) **O-359179**

(220) 10.09.2004

(320) 10.09.2004

(511) 16, 18, 25, 35

(540)



PHILOSOPHY OF SHERPA

(510) (16) papír, lepenka a výrobky z těchto materiálů, které nejsou zařazeny do jiných tříd, tiskárenské výrobky, potřeby pro knižní vazby, fotografie, papírenské zboží, lepidla pro papírenství nebo domácnost, materiál pro umělce, štetce, psací stroje a kancelářské potřeby (vyjímaje nábytek), učební a vyučovací pomůcky s výjimkou přístrojů, plastické obaly (nezařazené do jiných tříd), tiskařské typy, štočky; (18) kůže, imitace kůže, výrobky z těchto materiálů, které nejsou zahrnuty do jiných tříd, kůže ze zvířat, usně, kufry a zavazadla, deštníky, slunečníky a hole, biče, postroje a sedlářské výrobky; (25) oděvy, obuv, kloboučnické zboží; (35) propagační činnost, reklama, pomoc při řízení obchodní činnosti, obchodní administrativa, kancelářské práce.

(730) **W-MAZELTOV Kft.**, Katona J. u. 9-11, Budapest, HU

(740) Vejmelka & Wunsch, v. o. s., Mgr. Jan Procházka, Italská 27, Praha 2, 12000

(210) **O-359289**

(220) 14.09.2004

(320) 14.09.2004

(511) 16, 20, 24, 25, 26, 28, 35, 38, 41

(540)



- (510) (16) reklamní, propagační a informační materiály na bázi papíru, tiskoviny, zejména prezentační a firemní, časopisy, publikace, periodika, soubory dat v tištěné podobě, databáze v tištěné podobě, knihy, letáky, plakáty, fotografie, reklamní tabule na bázi papíru, reklamní katalogy, pozvánky, orientační plány a mapy, průvodce, učební pomůcky a potřeby, inzertní noviny, vývěsky, stojany náležející do této třídy, reklamní štíty, visačky, pohlednice, přání, kalendáře, poštovní známky, ubrousky, kancelářské potřeby patřící do této třídy; (20) reklamní, propagační a informační materiály z umělých hmot; (24) ručníky, vlajky, ubrusy, ubrousky, kalendáře, pokrývky, textilní plošné výrobky v jiné třídě neuvedené; (25) vrchní ošacení, pokrývky hlavy, klobouky, trička, šátky, čelenky, šály, ponožky, spodní prádlo, oděvní doplňky v jiné třídě neuvedené, obuv; (26) odznaky kovové a textilní, čelenky, startovní čísla, etikety na oděvy a prádlo, oděvní ozdoby náležející do této třídy; (28) sportovní potřeby a nářadí náležející do této třídy, jejich součásti a díly, hračky a hry spadající do této třídy; (35) zprostředkování obchodní činnosti a služeb, marketing, akvizice, propagace sportovních aktivit všeho druhu, tělovýchovy a dalších forem tělesné kultury, akvizice a propagace soutěžních, závodních, turnajových, herních, propagačních, kulturních, společenských a slavnostních akcí všeho druhu, propagační, informační a nabídkové akce a aktivity všeho druhu, zejména v lyžařských sportech, v jízdě na kolech, v běžeckých a chodeckých disciplínách, v turistice, zprostředkování propagačních, informačních a nabídkových akcí a aktivit všeho druhu, zejména v lyžařských sportech, v jízdě na kolech, v běžeckých a chodeckých disciplínách, v turistice, propagace školení, vzdělávacích, výchovných, odborných a zábavných akcí, poskytování pomoci sportovním organizacím, společenským organizacím, klubům, sdružením, jednotám, družstvům, fyzickým a právnickým subjektům při pořádání, organizování a zabezpečování propagačních, informačních, nabídkových, obchodních a podobných akcí všeho druhu, pořádání a organizování výstav a veletrhů s komerčním a reklamním zaměřením, reklamní, inzertní, informační a obchodní činnost, například ve sdělovacích prostředcích, v síti Internet, v novinách, v periodikách, v katalogích apod., rozšiřování propagačních, reklamních, informačních a inzertních materiálů, sestavování a vydávání reklam, distribuce programů, pozvánek, prospektů, katalogů, vstupenek apod., podpora prodeje, poradenská a konzultační činnost v rozsahu uvedených činností a služeb, poskytování pomoci při provozu obchodu a služeb, vytváření firemní strategie, public relations, vše v rámci této třídy; (38) počítačové komunikace, elektronická pošta, přenos zpráv a obrazových informací pomocí počítačů, komunikace pomocí terminálů, telefonní a faxové komunikace pomocí telekomunikačních síťových služeb s využitím drátového vedení a/nebo satelitů a/nebo mikrovlnného spojení, posílání zpráv a informací s využitím různých druhů přenosové techniky a elektronických komunikačních prostředků, rozhlasové a televizní vysílání; (41) sportovní, závodní, soutěžní, turnajové, herní, kulturní, společenské, slavnostní aktivity všeho druhu, pořádání, organizování a zabezpečování sportovních, pohárových, závodních, soutěžních, tělovýchovných a kulturních akcí všeho druhu, zejména v lyžařských sportech, v jízdě na kolech, v běžeckých a chodeckých disciplínách, v turistice, pořádání a organizačně technické zabezpečení seminářů, soustředění, školení, vzdělávacích, výchovných, odborných a zábavných akcí, zprostředkování sportovních aktivit všeho druhu, tělovýchovy a dalších forem tělesné kultury, zprostředkování soutěžních, závodních, turnajových, herních, kulturních, společenských a slavnostních akcí všeho druhu, zprostředkování školení, vzdělávacích, výchovných, odborných a zábavných akcí, poskytování pomoci sportovním, společenským a jiným organizacím a sdružením při pořádání, organizování a zabezpečování sportovních, závodních, pohárových, soutěžních,

kulturních, slavnostních a podobných akcí všeho druhu, sestavování a vydávání reklam, vydávání tiskovin, například letáků, informačních a výsledkových listin, prospektů, periodik, katalogů, plakátů, inzerátů, novin, orientačních plánů, map, průvodců, školících a učebních pomůcek a potřeb, knih apod., nakladatelská činnost, provoz sportovních areálů, tělovýchovných zařízení a sportovišť, pronájem sportovních zařízení, potřeb a nářadí v rámci této třídy, provozování zařízení sloužících regeneraci a rekondici v rámci tělocviku a tělovýchovy, pořádání a organizování výstav a veletrhů se zaměřením na kulturu, sport, vzdělání, služby pro oddech a rekreaci bez lékařských služeb a lékařské péče.

- (730) **SKI - COMP. s.r.o.**, tř. Dr. Milady Horákové 632/5, Liberec 4, 46001, CZ
(740) Ing. Václav Strnad, Rychtářská 375/31, Liberec 14, 46014

(210) **O-359315**

(220) 15.09.2004

(320) 15.09.2004

(511) 7, 11

(540)

LEGEND

- (510) (7) součásti nebo příslušenství jízdních kol, zejména dynamy pro jízdní kola; (11) součásti nebo příslušenství jízdních kol, zejména svítla nebo svítidla pro jízdní kola.

(730) **Míka Vladimír**, Kostelní 1223/26, České Budějovice, 37004, CZ

(740) Advokátní kancelář Perthen, Perthenová, Švadlena a partneři, JUDr. Kateřina Perthenová, advokát, Velké náměstí 135/19, Hradec Králové, 50003

(210) **O-359392**

(220) 16.09.2004

(320) 16.09.2004

(511) 37

(540)

PRESTO SERVIS

- (510) (37) služby autoservisu (opravy osobních a užitkových pozemních vozidel).

(730) **RICARDO spol. s r.o.**, Lidická 70, Plzeň, 32322, CZ

(740) PROPATENT, Ing. Vlasta Sedláčková, Ke Kateřinkám 1393, Praha 4, 14900

(210) **O-359412**

(220) 17.09.2004

(320) 17.09.2004

(511) 35, 36, 41, 42

(540)



REID

- (510) (35) propagační činnost, reklama, pomoc při řízení obchodní činnosti, obchodní administrativa, kancelářské práce; (36) pojištění, služby finanční, služby peněžní, služby nemovitostní; (41) výchova, vzdělávání; (42) vědecké a technologické služby, průmyslové analýzy a výzkum.

(730) **REID Investment, a.s.**, Krakovská 7/1392, Praha 1, 11000, CZ

(210) **O-359596**

(220) 23.09.2004

(320) 23.09.2004

(511) 1, 2, 3, 4, 5, 6, 7, 8, 9, 10, 11, 12, 13, 14, 15, 16, 17, 18, 19, 20, 21, 22, 23, 24, 25, 26, 27, 28, 29, 30, 31, 32, 33, 34, 35, 36, 37, 38, 39, 40, 41, 42, 43, 44, 45

(540)

OSTACOLOR

- (510) (1) chemické výrobky pro průmyslové účely a pro vědu, chemické přípravky pro výrobu barev, pro použití ve fotografii, farmaceutické konzervační přípravky, celulóza a celulózové deriváty, nemrzoucí látky, odbarvovací přípravky pro

průmyslové účely, výrobky chemické všeobecného charakteru, chemické výrobky pro zemědělství, zahradnictví, lesnictví, přípravky na ochranu rostlin, plastické hmoty v surovém stavu, plastické hmoty jako suroviny, lepidla pro průmyslové účely, PVC ve formě granulí, půdní hnojiva umělá, pryskyřice umělé, katalyzátory, technické plyny, topné plyny, pojivka pro průmysl, pojivka pro slévárny, dlaždice a do betonu, alkohol syntetický, polotovary a odpady chemických výrob; (2) barvy, laky, nátěrové hmoty a pomocné přípravky, barviva a pigmenty anorganické a organické pro různé užití, zjasňující chemické přípravky, opticky zjasňující prostředky, technické pomocné přípravky, pigmentové pasty a další preparace pro různé užití, barvy práškové a plnidla, potravinářská barviva, ředidla pro barvy, pojivka pro barvy, ochranné nátěry na dřevo a proti rzi, ochranné přípravky na kov, ochranné přípravky pro dřevo, barvicí hmoty, mořidla na dřevo, mořidla na kůži, přírodní pryskyřice v surovém stavu, kovy ve formě plátků nebo prášků pro malíře, dekoratéry, tiskaře a umělce; (3) výrobky kosmetické a voňavkářské, bylinné kosmetické přípravky, mýdla včetně mýdel medicínálních, parfumerie, vonné oleje, krémy, mléka, gely, emulze, vody a deodoranty, pro osobní potřebu, toaletní přípravky, vlasové a ústní vody, pasty, prášky a vodičky pro čištění a ošetřování rukou a vlasů, např. kondicionéry, pomády, tužidla, spreje, laky, prostředky pro ošetřování pokožky, např. krémy na a po opalování, masážní krémy a emulze, regenerační krémy a vody, prací a bělicí přípravky, např. prášky a aviváže, přípravky bytové chemie pro čištění, leštění, odmašťování, broušení, např. prášky, pasty, gely a saponáty na nádobí, vany, dřezy, smalt, sporáky, nábytek, koberce a podlahy, mycí prostředky pro toaletní účely, např. mýdla tuhá i tekutá, prášky a gely na ruce, čistící přípravky, lešticí přípravky, odmašťovací přípravky, brousící prostředky, přípravky na odstraňování nátěrů, barev a laků, barviva toaletní, barviva na vlasy, bělicí a čistící přípravky na kůži, bělicí přípravky na prádlo; (4) výrobky z uhlí, výrobky z ropy, průmyslové oleje a tuky, benzin, motorová nafta, uhlovodíková rozpouštědla, směsi rozpouštědel, mazadla, paliva tekutá a plynná, topné oleje, saze a výrobky ze sazí, speciální uhlovodíkové kapaliny; (5) léčiva, drogy a lékárnické výrobky, farmaceutické přípravky humánní a veterinární, chemické přípravky pro farmaceutické, lékařské, zvěrolékařské účely, chemicko-farmaceutické přípravky, organopreparáty, očkovací látky, séra a výrobky z krve, výrobky baktericidní, fungicidní, insekticidní, dezinfekční přípravky, přípravky proti nákaze, antiparazitní látky, zubní amalgámy a cementy, zubní brusné prostředky, zubní laky, porcelán pro zubní protézy, náplasti pro lékařské účely, zdravotnické a chirurgické gázy a obvazy, repelentní přípravky, bylinné čaje, výrobky diabetické, dietetické a potravinové doplňky v tuhém i tekutém stavu, např. kapky, tablety, kapsle a tobolky pro posílení imunity organismu, vše pro léčebné účely, vitamínové přípravky, léčivé byliny a jejich výtažky, speciální sirupy a žvýkačky pro léčivé účely, diabetické a dietetické přípravky s léčebnými účinky, dietetické látky a dietetické nápoje určené pro lékařské účely, vitamínové nápoje včetně práškových, strouhané minerální vody a vody termální, vše pro léčebné účely, jedy, hygienické výrobky pro léčebné účely a osobní hygienu kromě toaletních potřeb, hygienické vložky, plyny pro zdravotnické účely, lékařský benzin, desinfekční prostředky, prostředky k ničení plevelu, k hubení živočišných škůdců, pesticidy, herbicidy, insekticidy; (6) obecné kovy v surovém a polozpracovaném stavu, jejich slitiny, kovové výrobky, formy kovové pro tvarování plastů, litina, železniční vlečka, nádoby kovové na skladování a přepravu, na skladování kyselin, na stlačený plyn a zkapalněný vzduch, nádrže kovové na tekutá paliva, plechové sudy, plechovky, cisterny, potrubí kovové, potrubí kovové tlakové, potrubí vodovodní kovové, kovové výrobky, které nejsou uvedeny v jiných třídách; (7) vyhrazená zdvihací zařízení, jeřáby, zařízení na výrobu a přenos elektřiny, vyhrazená tlaková zařízení, dopravní pásy, pásy pro dopravníky, formy jako součásti plastikářských strojů, stroje a jejich náhradní díly, vše zahrnuté v této třídě; (8) břitvy a holící čepelky, stroje na holení, dávkovače, zásobníky a kazety obsahující žiletky, součásti a příslušenství k uvedenému zboží, nářadí, nástroje a přístroje na ruční pohon, nožířské výrobky, jídelní příbory, ruční nářadí a nástroje této třídy; (9) přístroje a nástroje k vědeckým a laboratorním účelům, elektrické měniče, elektrické svářečské přístroje, elektrické zařízení pro dálkové ovládání průmyslových procesů, rozvaděče, přístroje a zařízení k měření s výjimkou chronometrických přístrojů, přístroje a

zařízení pro signalizování, regulování, záchranné přístroje, přístroje a zařízení pro přenos a reprodukci zvuku nebo obrazu, pro přenos impulsů a dat, slaboproudé telekomunikační zařízení, technické skleněné zboží, software; (10) přístroje a nástroje chirurgické, lékařské, zubolékařské, zvěrolékařské, speciální nábytek pro tyto obory, výrobky z plastů určené pro zdravotnictví, lékařské potřeby, zejména lékařské rukavice, roušky, podložky pro nemocniční lůžka, prostěradla, umělé údy, oči, zuby a protézy, ortézy, speciální oděvy pro lékaře a operační sály, zdravotnické pomůcky a výrobky z gumy, elektricky vyhřívané podušky, speciální lékařské vaky, podušky a polštářky, přístroje pro tělesná cvičení lékařská, ortopedická nebo chirurgická, masážní přístroje včetně přístrojů pro estetické masáže a pěstění těla a obličeje a přístrojů terapeutických a vibračních; (11) osvětlovací přístroje a zařízení, zařízení na výrobu energií, tepla, dálkovody, kotle, zařízení pro chlazení, sušení, větrání, potrubí jako součásti hygienických instalací, potrubní kohouty, chemických produktů, tekutých a plyných médií, klimatizační zařízení pro úpravu vzduchu; (12) vozidla, dopravní prostředky pozemní, vzdušné a vodní, vyhrazená kolejová vozidla, pojízdné cisterny, zařízení pro leteckou, vodní a pozemní dopravu; (13) střelné zbraně, střelivo a projektily a jejich komponenty, výbušniny všeho druhu, trhavinu, střelný prach, roznětky elektrické, roznětky třecí, rozbušky pro výbušniny, zápalné šňůry pro výbušniny, pyrotechnické výrobky, ohňostroje; (14) drahé kovy a jejich slitiny a výrobky z těchto materiálů nebo jimi plátované nezahrnuté do jiných tříd, klenoty, šperky, drahé kameny, chronometrické zařízení k měřicím, signalizačním a regulačním účelům, kontrolní hodiny; (15) hudební nástroje; (16) papír, lepenka a výrobky z těchto materiálů, nezahrnuté do jiných tříd, tiskařské výrobky, knihvazačské potřeby, fotografie, papírnické zboží, lepidla pro papírnictví nebo domácnost, umělecké potřeby, štetce, psací stroje a kancelářské potřeby (s výjimkou nábytku), učební pomůcky (s výjimkou přístrojů), obaly z plastických hmot (nezahrnuté do jiných tříd), fólie z umělých hmot na balení, jednorázové plenky, plenkové kalhotky z papíru a buničiny, kancelářské potřeby zahrnuté v této třídě, tiskací litery, štočky; (17) polotovary z plastických hmot (fólie, izolační fólie, desky, tyče, hadice, hadičky, trubky ohebné nekovové, granule), kromě fólií na balení, hmoty těsnící, ucpávkové, izolační materiály a obaly zahrnuté v této třídě, hadice, náhražky gumy, kaučuku, polyolefiny, pryžové a gumové dopravní pásy, pryžové výrobky; (18) kůže a imitace kůže, výrobky z těchto materiálů nezahrnuté do jiných tříd, zvířecí kůže, batohy, kufrý a zavazadla, cestovní potřeby zahrnuté v této třídě, např. cestovní kufrý, obaly na oděvy (cestovní), tašky cestovní, deštníky, slunečníky a hole, biče a sedlářské výrobky; (19) asfalt, asfaltové výrobky pro stavební účely, smola, živice, dehet, výrobky pro stavbu cest, asfalto-živicové emulze, nekovové stavební materiály, nekovové neohébné stavební trubky, nekovové přenosné konstrukce, nekovové monumenty, přírodní a umělé kamen, tlakové potrubí nekovové; (20) nábytek, zrcadla, rámy, výrobky ze dřeva, korku, rákosu, ratanu, proutí, rohů, kostí, slonoviny, kostic, želvoviny, jantaru, perleti, mořské pěny, náhražek všech těchto surovin a z plastických hmot, nezahrnuté do jiných tříd, nádoby z umělých hmot jako obaly, reklamní předměty nafukovací, matrace nafukovací, kromě matrací k léčebným účelům, podušky nafukovací, kromě podušek k léčebným účelům; (21) náčiní, výrobky a nádoby pro domácnost nebo kuchyň nikoliv z drahých kovů, ani postříbených nebo pozlacených kovů, hřebeny, mycí houby, kartáče, čistící prostředky, plastové prostírání, sklo, porcelán, majolika a výrobky z těchto materiálů, lahve, vázičky, sklenice, těžítka ze skla a porcelánu, nápojové lahve, tepelně izolační nádoby, termosky na nápoje, termosky na jídlo, nádoby, smaltované domácí a kuchyňské nádoby, náčiní, předměty a nádoby, podnosy a podložky pro karafy, nádoby a nádoby z plastických nebo jiných hmot pro domácnost, malé aparáty k sekání, mletí, lisování s ručním pohonem, příbory z plastických hmot a porcelánu, zejména stolní, kávové, čajové, na koření a na vajíčka, elektrické zubní kartáčky; (22) textilní vlákna, umělohmotná vlákna pro textilní účely, plachty, plachtoviny, stany, pytle (neobsažené v jiných třídách), lana, provazy, textilní materiály ze surových vláken, obaly na absorpční činidla, vlákna nekovová pro použití v zemědělství; (23) vlákna k textilnímu použití; (24) ubrusy a textilie zahrnuté v této třídě, nánosované textilie pro použití zejména v oděvním, obuvnickém, čalounickém průmyslu, látky a textilní zboží nezahrnuté v jiných

třídách; (25) oděvy, obuv, oděvní doplňky, kloboučnické zboží, pláštěnky, rukavice, vše zahrnuté v této třídě; (26) krajky a výšivky, stuhy a tkanice, knoflíky, háčky a šňorovací dírky, špendlíky a jehly, umělé květiny; (27) koberce, rohože, rohožky, linoleum a ostatní podlahové krytiny, tapety na zeď z jiných než textilních materiálů; (28) hračky, sportovní rukavice zahrnuté v této třídě, vánoční ozdoby; (29) potravinové doplňky, ne pro lékařské účely (zařazené v této třídě) a obsahující látky živočišného původu, protein pro lidskou spotřebu, proteinové výrobky a přípravky pro výživu, přípravky zvláštní výživy pro sportovce nebo osoby s vysokým energetickým výdejem (zařazené v této třídě), tuky, jedlé oleje, výživné přípravky pro denní doplnění stravy jako instantní strava nebo samostatná směs, skládající se hlavně z mléka v prášku nebo živočišných proteinů, také s přidáním vitamínů nebo minerálů nebo stopových prvků nebo cukru, mléko, mléčné výrobky, jogurty, sýry, mražené a solené arašidy, sušené ovoce, polévky, vývary, bujóny; (30) káva, čaj, kakao, cukr, tapioka, ságo, náhražky kávy, mouky a výrobky z obilnin, chléb, pekařské a cukrářské výrobky, zmrzlina, med, sirup z melasy, kvasnice, kypřící prášek, sůl, hořčice, ocet, omáčky (s výjimkou salátových zálievek), koření, led; (31) krmiva pro zvířata, krmné směsi na výkrm hospodářských zvířat, výrobky zahradnické, čerstvé ovoce a zelenina, živé rostliny, zahradnické produkty, slad; (32) nealkoholické nápoje všeho druhu včetně nápojů minerálních, piva, šumivých, energetických a nápojů pro diabetiky a dietetiky, stolní a minerální vody, sirupy a jiné přípravky k přípravě nápojů, ovocné šťávy a nápoje z ovocných šťáv, nápoje v práškové formě, nízkoalkoholické nápoje, šumivé a jiné nealkoholické nápoje; (33) alkoholické nápoje (s výjimkou pív); (34) tabák, tabákové výrobky, pouzdra na cigarety a doutníky, s výjimkou pouzder z drahých kovů, cigaretové filtry, cigaretové špičky, popelníky, dózy na tabák s výjimkou dóz z drahých kovů, zapalovače pro kuřáky, zápalky; (35) propagační činnost v oblasti obchodu a služeb, propagační služby, činnost organizačních a personálních poradců, automatizované zpracování dat, obchodní průzkum, obchodní nebo podnikatelské informace, reklama, zprostředkovatelská činnost v oblasti obchodu, psychologické testování pro výběr zaměstnanců, konkursní a výběrové řízení; (36) finanční a operativní leasing, vystavování cestovních šeků, zprostředkování a zajišťování pojištění, bankovníctví, finanční operace, celní služby, služby daňových odhadů, finanční informace, finanční analýzy, odhady a oceňování, finanční služby a poradenství, oceňování a odhady nemovitostí, pronájem, správa a zprostředkování nemovitostí, zprostředkování pojištění, správa majetku, pronájem nemovitých věcí a nebytových prostor; (37) diagnostika výrobního a strojního zařízení, revize, montáže, opravy a údržba elektrických a chemických zařízení, montáž, opravy, rekonstrukce, periodické zkoušky vyhrazených tlakových zařízení, revizní zkoušky vyhrazených plynových a chemických zařízení, plnění tlakových nádob, provádění průmyslových staveb, montáž a opravy chemických a energetických zařízení včetně strojního příslušenství, revize a zkoušky provozovaných kotlů a tlakových nádob, revizní zkoušky, montáž a opravy zdvihacích zařízení, montáž a údržba potrubních rozvodů, opravy kolejových vozidel, opravy a revize motorových vozidel, čištění a údržba motorových vozidel, opravy ostatních motorových dopravních prostředků, písmomalířství, opravy komunikační sítě, opravy pryžových výrobků, služby pronájmu nářadí a konstrukčního materiálu, stavebnictví, stavební dozor pro průmysl, plnění tlakových lahví na plyny, kompletní servis dýchací techniky, prošetřování poruch a havárií výrobního zařízení; (38) telekomunikační služby, provoz dálnopisu, faxu, elektronická pošta, přenos zpráv a obrazových informací pomocí počítače; (39) doprava a skladování, balení zboží, zahraniční zasilatelství, tuzemské zasilatelství, provozování železniční dopravy - vlečky, silniční motorová doprava, pronájem motorových vozidel, doprava cestujících, kontrola vozidel, zásobování, doprava a uskladňování ropy a výrobků z ropy, kapalných a plyných paliv, provozování cestovní kanceláře včetně přepravy osob, záchranné služby, doprava a skladování odpadu, distribuce podnikového týdeníku; (40) zpracování ropy, broušení a tvarování skla, likvidace odpadů, likvidace ropných havárií, likvidace, recyklace, spalování a zpracování odpadu, úprava a zpracování materiálů zahrnutých v této třídě, sítotisk, stereotypie, ofsetový tisk, svářecí práce, poskytování informací a konzultací týkající se zpracování surovin, polotovarů a výrobků, poradenská

a technická činnost při zpracování organických a anorganických barviv, pigmentů, opticky zjasňujících prostředků, poradenská činnost v oblasti svařování, čerpání a stáčení minerálních a podzemních vod; (41) vzdělávání a rekvalifikace, výchova, sportovní výcvik, školení, vyučování, vydávání podnikového týdeníku, vydávání knih, příruček, sborníků, činnost v kulturní oblasti, provoz sportovního klubu, provozování sportovních a kulturních akcí všeho druhu, provoz kulturního zařízení, provozování sauny, bazénů, sportovišť, provoz výcvikové komory, fotografické služby; (42) konstrukční a projektová činnost, počítačové programování, počítačové programy – aktualizace, instalace a kopírování, tvorba software, pronájem počítačů a počítačového software, chemické analýzy, projektování elektrických zařízení, chemické inženýrství v oboru výroby a zpracování chemických látek všeho druhu, v oboru zpracování ropy, výroby monomerů a polymerů, technických plynů, katalyzátorů, zaměřené převážně na vývoj technologických procesů a zařízení, poskytování informací a konzultací týkajících se výzkumu, vývoje, engineeringu, technologie, jakosti, použitelnosti surovin, polotovarů, výrobků v uvedeném oboru, činnost dokumentační, normalizační, technologicko-informační, poradenství a konzultační služby v oblasti duševního vlastnictví, licence duševního vlastnictví, ochrana duševního vlastnictví, licence k průmyslovým právům, projektování a výzkumně vývojová činnost v oblasti chemické výroby, zejména v oboru zpracování ropy, petrochemické výroby, monomerů a plastických hmot, inženýrská, projekční a konstrukční činnost, technické kreslení, provádění geodetických a kartografických prací na území ČR, tvorba software, poradenská činnost v oblasti chemie, technologie a průmyslových aplikací, poradenská a technická činnost při výzkumu, vývoji a aplikaci organických a anorganických barviv, pigmentů, opticky zjasňujících prostředků, koloristické práce a služby, analýzy chemické, analytické a laboratorní práce včetně poradenské činnosti v oboru analytické chemie, sociologické služby, destruktivní a nedestruktivní zkoušení kovových výrobků, atestace materiálu, projekce komunikační sítě, právnícké služby; (43) bary (služby), hotelové služby, hotely (rezervace), jídelny a závodní jídelny, kavárny, penziony, penziony (rezervace), poskytování přechodného ubytování, provoz hotelového ubytování, přechodné ubytování (rezervace), restaurace, ubytovací, hostinské a restaurační služby; (44) lázně (veřejné) pro hygienické účely, lékařské služby, masáže, ošetrovatelské služby, pronajímání zdravotních (zdravotnických) zařízení, psycholog (služby), sanatoria, zotavovny, soukromé kliniky nebo sanatoria, stomatologie, zdravotní péče, zdravotnická střediska, zkrášlovací salóny, provozování veřejných lázní; (45) ostraha objektů a osob, služby detektivní kanceláře, doprovod osob, služby osobních strážců, záchranné služby, hašení požárů, hlídaci noční služby, otevírání bezpečnostních zámek, monitorování bezpečnostních a poplašných zařízení, poradenství v oblasti bezpečnosti, pořádková služba, poradenská a konzultační činnost v oblasti bezpečnosti práce.

(730) **ALACHEM a.s.**, Pardubice 103, Pardubice, Semtín, 53217, CZ

(210) **O-359615**

(220) 05.01.2004

(320) 05.01.2004

(511) 35

(540)

BRATZ

(35) sestavování, ve prospěch jiných, různých druhů zboží (včetně ale nejen kosmetických přípravků, toaletních potřeb, elektrického zboží, CD, videa, DVD, klenot, hodinek, zboží vyrobeného ze vzácných kovů, zboží z papíru, papírenského zboží, koženého zboží, šatstva, obuvi, pokrývek hlavy, hraček, her, věcí na hraní, textilií, textilního zboží, jídla a nápojů), které umožňuje zákazníkům si pohodlně prohlédnout a nakoupit toto zboží v obchodním domě, maloobchodě, v maloobchodě s oblečením, na internetových stránkách nebo z běžného reklamního katalogu na základě písemné objednávky nebo prostřednictvím telekomunikačních prostředků, poskytování informací zákazníkům a rady a pomoc při výběru zboží sestaveného, jak je uvedeno výše.

(730) **MGA Entertainment Inc.**, 16730 Schoenborn Street, North Hills, 91343, CA, US
(740) Zeiner & Zeiner v.o.s., Maiselova 15, Praha 1, 11000

(210) **O-359699**
(220) 27.09.2004
(320) 27.09.2004
(511) 35, 36, 38, 41, 42
(540)

(210) **O-359616**
(220) 05.01.2004
(320) 05.01.2004
(511) 35
(540)



(510) (35) sestavování, ve prospěch jiných, různých druhů zboží (včetně ale nejen kosmetických přípravků, toaletních potřeb, elektrického zboží, CD, videa, DVD, klenot, hodinek, zboží vyrobeného ze vzácných kovů, zboží z papíru, papírenského zboží, koženého zboží, šatstva, obuvi, pokrývek hlavy, hraček, her, věci na hraní, textilií, textilního zboží, jídla a nápojů), které umožňuje zákazníkům si pohodlně prohlédnout a nakoupit toto zboží v obchodním domě, maloobchodě, v maloobchodě s oblečením, na internetových stránkách nebo z běžného reklamního katalogu na základě písemné objednávky nebo prostřednictvím telekomunikačních prostředků, poskytování informací zákazníkům a rady a pomoc při výběru zboží sestaveného, jak je uvedeno výše.

(730) **MGA Entertainment Inc.**, 16730 Schoenborn Street, North Hills, 91343, CA, US
(740) Zeiner & Zeiner, v. o. s., Maiselova 15, Praha 1, 11000

(210) **O-359617**
(220) 05.08.2002
(320) 05.08.2002
(511) 5
(540)

BIOENVISION

(510) (5) léčiva, zejména terapeutické léky podávané při léčbě rakoviny a autoimunitních chorob.

(730) **BIOENVISION INC.**, 1 Rockefeller Center, Suite 1600, New York, 10020, NY, US
(740) Korejzová & Co. Advokátní a patentová kancelář, JUDr. Zdeňka Korejzová, Spálená 29, Praha 1, 11000

(210) **O-359646**
(220) 23.09.2004
(320) 23.09.2004
(511) 41
(540)

Oskar Mobil

(510) (41) služby školící a vzdělávací, organizace a provádění her a soutěží, sportovní, zábavná a výchovná činnost.

(730) **Oskar Mobil a.s.**, Vinohradská 167, Praha 10, 10000, CZ
(740) Linklaters v. o. s., Mgr. Karin Pomaizlová, advokát, Na Příkopě 19, Praha 1, 11719

(210) **O-359648**
(220) 23.09.2004
(320) 23.09.2004
(511) 9, 42
(540)

Oskar Mobil

(510) (9) sítě výpočetní techniky a jejich částí, sítě datové, jejich součástí a náhradní díly v rámci třídy 9, počítače, periferní zařízení počítačů v rámci třídy 9, zařízení pro zpracování dat, telefony, záznamníky, mobilní telefony, faxy, modemy; (42) poradenská činnost v oblasti výpočetní techniky a jejího servisu, poradenská činnost v oblasti výpočetní techniky.

(730) **Oskar Mobil a.s.**, Vinohradská 167, Praha 10, 10000, CZ
(740) Linklaters v. o. s., Mgr. Karin Pomaizlová, advokát, Na Příkopě 19, Praha 1, 11719



(510) (35) komerční činnost v oblasti informačních systémů veřejné správy, telekomunikací a pošty, ekonomická analýza nákladů při posuzování a ověřování technické způsobilosti zařízení určených pro využití ve veřejných telekomunikačních a poštovních sítích, při ověřování způsobilosti neveřejných zařízení a sítí propojovaných k veřejným sítím a zařízení pro neveřejné telekomunikační sítě, ekonomická analýza nákladů při posuzování spolehlivosti a kvality veřejných telekomunikačních a poštovních sítí a zpracování příslušných návrhů včetně metod kontroly úrovně provozu telekomunikačních a poštovních sítí a služeb, zpracování ekonomických studií a podkladů pro telekomunikační a poštovní sítě a služby; (36) služba nemovitostí, zejména pronájem nemovitostí, včetně činnosti správce nemovitostí přihlašovatele; (38) provoz informačního centra v oblasti komunikačních a poštovních sítí, informační servis a koordinační a konzultační činnost v oblasti telekomunikačních služeb, činnost v oblasti informačních systémů veřejné správy, telekomunikací a pošty, jako jsou informační služby na Internetu, zejména úplatné či bezúplatné zpřístupňování a uveřejňování informací prostřednictvím Internetu, např. webových stránek, služby internetového portálu, služby webových portálů, šíření elektronických publikací v elektronické podobě počítačových a telekomunikačních sítí, konzultační a zprostředkovatelská činnost a poradenství v oblasti v oblasti telekomunikačních zařízení; (41) provoz vydavatelského střediska a školící činnost v oblasti informačních systémů telekomunikačních a poštovních sítí a služeb; (42) znalecké posudky v oborech telekomunikace, radiotechnika a pošta, zpracování návrhů efektivního využití nových technických prostředků a technologií pro telekomunikační a poštovní sítě a služby, poskytování odborné a technické pomoci investorům při projektování a zřizování telekomunikačních a poštovních sítí a služeb, poskytování metodické a technické podpory organizacím provozujících telekomunikační a poštovní sítě a služby, zřizování a provozování akreditovaných laboratoří pro vybrané obory zkušebnictví, ověřování technické způsobilosti zařízení a vytváření příslušných certifikátů, navrhování postupů a způsobů využití mezinárodních integračních tendencí, provoz odvětvového normalizačního a metrologického střediska v oborech telekomunikačních a poštovních sítí a služeb, provoz kalibrační laboratoře, provoz státní zkušebny, zpracování návrhů pravidel státní regulace v telekomunikacích a poště, zpracování studií zvyšování účinnosti regulačního systému a podkladů pro výkon regulačních činností, technická analýza při posuzování a ověřování technické způsobilosti zařízení určených pro využití ve veřejných telekomunikačních a poštovních sítích, při ověřování způsobilosti neveřejných zařízení a sítí propojovaných k veřejným sítím a zařízení pro neveřejné telekomunikační sítě, technická analýza při posuzování spolehlivosti a kvality veřejných telekomunikačních a poštovních sítí a zpracování příslušných návrhů včetně metod kontroly úrovně provozu telekomunikačních a poštovních sítí a služeb, zpracování prognóz a návrhů rozvojových koncepcí a strategií telekomunikačních a poštovních sítí a služeb, zpracování technických projektových studií a podkladů pro telekomunikační a poštovní sítě a služby, zpracování základních parametrů veřejných telekomunikačních a poštovních sítí a služeb, včetně parametrů rozhraní s neveřejnými zařízeními a sítěmi a s mezinárodním okolím, poradenská činnost v oblasti technických aspektů provozu sítí a v oblasti technických aspektů poskytování služeb elektronických komunikací a pošty, návrhy a realizace vybraných technických prostředků pro telekomunikační a poštovní sítě a služby, návrhy norem a předpisů k použití v

oborech telekomunikačních a poštovních sítí a služeb.
(590) Barevná
(730) **TESTCOM - Technický a zkušební ústav telekomunikací a pošt Praha**, Hvozďanská 3, Praha 4, 14801, CZ

(210) **O-359716**
(220) 27.09.2004
(320) 27.09.2004
(511) 9, 16, 35, 38, 39
(540)

izena.cz

(510) (9) elektronické databáze a databázové produkty na internetu, mobilních platformách WAP, CD a DVD; (16) databázové produkty v listinné formě; (35) reklamní a propagační činnost, zprostředkovatelská činnost v obchodě, reklamě a propagaci; (38) šíření informací prostřednictvím informační, datové nebo elektronické nebo komunikační sítě nebo telekomunikační sítě (zejména internet), služby na internetu (komunikační a vyhledávací služby, zpravodajské a informační služby, služby internetových síťových her, zprostředkování připojení na internet, zajištění prostoru pro osobní webové stránky); (39) služby cestovní agentury spojené s dopravou, zajišťováním jízdů a letenek a průvodcovské služby.
(730) **NetCentrum, s.r.o.**, Drtinova 557/10, Praha 5, 15000, CZ

(210) **O-359726**
(220) 27.09.2004
(320) 27.09.2004
(511) 35, 41
(540)

NOVA MODELS

(510) (35) management modelek a manekýnek; (41) produkce módních přehlídek (realizace).
(730) **Kaňková Renáta**, Holečkova 2234/56, Praha 5, 15000, CZ

(210) **O-359727**
(220) 27.09.2004
(320) 27.09.2004
(511) 35
(540)

NOVA VIP

(510) (35) management topmodelek a známých osobností.
(730) **Kaňková Renáta**, Holečkova 2234/56, Praha 5, 15000, CZ

(210) **O-359744**
(220) 29.09.2004
(320) 29.09.2004
(511) 9, 16, 25, 35, 38, 41, 42
(540)

NAHÉ ZPRÁVY

(510) (9) magnetické nosiče dat, nosiče zvukových záznamů, nosiče zvukově-obrazových záznamů, audiovizuální záznamové disky, programové vybavení pro počítače, programy počítačových her; (16) firemní listiny, papírové propagační materiály, letáky, prospekty, tiskoviny a kancelářské potřeby uvedené v třídě 16, kancelářská technika uvedená v třídě 16, náhradní díly a příslušenství kancelářské techniky uvedené v třídě 16; (25) dětské, pánské a dámské oděvy, zejména konfekce, kabáty, kostýmy, obleky, uniformy, kožesiny jako oblečení, krátké kabátky a pláštěnky, bundy, kombinézy, kalhoty, oblečení z imitace kůže, oblečení z kůže, krátké jezdecké kalhoty, saka, sukně, šortky, pláště, koupací pláště, pracovní pláště, vrchní ošacení, zástěry, košile, kravaty, pulovry, svetry, vesty, džínsy, sportovní bundy, sportovní oděvy, gymnastické dresy, nepromokavé oděvy, plážové oblečení, plavky, župany, oblečení na spaní, pyžama, noční košile, tepláky, maškarní kostýmy, prádlo, tílka, trička, trenýrky, pánské podvazky a spodky, slippy, ponožky, dámské prádlo, podprsenky, korzety, punčochy, šály, šátky, šerpy, závoje, dětské kalhotky, textilní plenky, klobouky, barety, čelenky, čepice, kapuce, opasky, palčáky, rukavice, obuv, dřeváky, fotbalová obuv, galoše, kamaše, gymnastické cvičky, lyžařské boty, papuče, sandály, šněrovací obuv, mokasíny, koupací obuv; (35) obchodní činnost s magnetickými nosiči dat, s nosiči zvukových záznamů, s nosiči zvukově-obrazových záznamů, s audiovizuálními záznamovými disky, s programovým vybavením pro počítače, se software, s počítačovými hrami, reklama, reklamní agentury, rozšiřování reklamních materiálů

zákazníkům, vydávání a aktualizace reklamních materiálů, rozšiřování reklamních materiálů, pronájem reklamních ploch, zásilkové reklamní služby, zpracování textů, uveřejňování reklamních textů, on-line reklama v počítačové komunikační síti; (38) televizní vysílání, satelitní vysílání, kabelové vysílání, informační kanceláře, tiskové kanceláře; (41) vzdělávání, zábava, zábavní parky, informace o možnosti zábavy, služby sportovních zařízení, provozování sportovních zařízení, tvorba a výroba televizních programů, výroba audiovizuálních programů, výroba videofilmů, televizní zábava, organizování kulturních, sportovních, vzdělávacích a zábavních podniků, pronájem a půjčování nahrávacích a promítacích zařízení, osvětlovacích zařízení, dekorací, filmů, videokazet, filmová tvorba, činnost filmových studií, digitální tvorba obrazů na výstupních zařízeních, fotografování, fotografická reportáž, služby nahrávacích studií, poskytování elektronických publikací on-line bez možnosti kopírování, tvorba videofilmů, vydávání on-line knih a časopisů v elektronické formě, shromažďování a poskytování informací v oblasti kultury, sportu, zábavy a vzdělávání, poskytování klubových služeb (výchovně-zábavných), organizování a vedení koncertů, plesů, soutěží krásy, sportovních soutěží, vědomostních soutěží, zábavných soutěží, výstav pro vzdělávací a kulturní účely, konference, školení, živá vystoupení, večírků, služby nahrávacích studií, reportérské služby, vydavatelská a nakladatelská činnost s výjimkou vydávání reklamních a náborových textů, elektronická ediční činnost (DPT služby), zpravodajské služby, shromažďování a poskytování informací o módě; (42) meteorologické informace a předpovědi počasí, pronájem výpočetní techniky, aktualizace, instalace, servis a spuštění počítačových programů, počítačové programování, pronájem přístupového času k počítačovým databázím, poradenské služby v oblasti počítačového hardware a software, pronájem počítačového software, obnovování počítačových databází, zhotovování kopií počítačových programů, průzkum v oblasti využití počítačů, pořádání a provozování výstav, návrh a tvorba počítačových systémů a software, počítačové systémové analýzy, převod a konverze počítačových programů a dat, vytváření, umístění a udržování webových stránek, služby fotoateliérů, fotografování, fotografická reportáž, navrhování obalů, umělecký design, obalový design, grafický design, průmyslový design, technický průzkum.

(730) **Potočník Štefan**, Exnárova 23, Prešov, SK
(740) Ing., CSc. Mihnea Gheorghiu,, Lidická 51, Brno, 60200

(210) **O-359756**
(220) 29.09.2004
(320) 29.09.2004
(511) 36
(540)

Aegon Finance

(510) (36) služby finanční, peněžní.
(730) **Aegon N. V.**, Aegonplein 50, 's Gravenhage, 2591, NL
(740) JUDr. Jan Myška, K Haltýři 686/11, Praha 8, 18100

(210) **O-359809**
(220) 01.10.2004
(320) 01.10.2004
(511) 16, 35, 41, 43, 44
(540)

hair club

(510) (16) katalogy, tiskoviny, kalendáře, plakáty, časopisy, periodika, knihy, fotografie, štetce, lepidla; (35) zprostředkování obchodní činnosti, odborné obchodní poradenství, podnikové poradenství a obchodní management, zpracování podnikatelských záměrů, včetně jejich finančního zajištění, poradenství v oblasti organizace a ekonomiky podnikatelských subjektů, tvorba jednotného vizuálního stylu, předvádění pro reklamní účely a podporu prodeje; (41) výchovná, vzdělávací a zábavní činnost,

zejména pořádání rekvalifikačních kurzů a vzdělávacích programů pro další vzdělávání kadeřníků, pořádání kurzů v oblasti image, kadeřnictví, líčení, kosmetiky, pořádání školení a seminářů, včetně lektorské činnosti, konzultace a přednášková činnost v oblasti kadeřnictví a kosmetiky a v ekonomické oblasti související, včetně publikační činnosti, výchova vlastních odborných specialistů pro obor kadeřnictví a kosmetiky, organizování soutěží v oboru kadeřnictví a kosmetiky; (43) hostinská činnost; (44) provozování kadeřnických a kosmetických salónů, poradenství v oblasti péče o vlasy, včetně stanovení diagnózy vlasu, barvení, melírování a preparace vlasů, ošetřování vlasů a vlasové pokožky, vytváření společenských účesů, stylové poradenství, implantace vlasů, manikúra, pedikúra, masáže, modelace nehtů, informační služby vztahující se k vlasům a účesové tvorbě, odborné konzultace vztahující se ke kadeřnickým službám, zprostředkovatelské, poradenské a konzultační služby při vedení kadeřnických a kosmetických salónů, vytváření informačních základů, zprostředkování obchodních vztahů mezi obchodními a výrobními subjekty v oblasti kadeřnictví a kosmetiky, poradenské, konzultační, projekční, servisní a technické služby v oblasti zřizování kadeřnických a kosmetických salónů.

(730) **Tesaříková Šárka**, Mečová 6, Brno, 60200, CZ
(740) Karel Voda, patentový zástupce, Bolzanova 13, Brno, 61800

(210) **O-359869**
(220) 04.10.2004
(320) 04.10.2004
(511) 35, 42
(540)



(510) (35) dodavatelské služby pro třetí osoby (nákup výrobků a služeb pro jiné podniky), poradenství v obchodní činnosti; (42) inženýrské práce (expertizy).
(590) Barevná
(730) **Zeman Jiří**, Radimova 447/8, Praha 6, 16000, CZ

(210) **O-359878**
(220) 04.10.2004
(320) 04.10.2004
(511) 25
(540)

MISTER EURO

(510) (25) oděvy v rámci této třídy.
(730) **Euromans.group.cz, s.r.o.**, Veltěžská 804/5, Praha 8, 18000, CZ

(210) **O-359939**
(220) 06.10.2004
(320) 06.10.2004
(511) 9
(540)

PHOTOHANDS

(510) (9) přístroje a nástroje vědecké, námořní, geodetické, fotografické, filmové, optické, přístroje pro vážení, měření, signalizaci, kontrolu, (inspekci), záchranu a přístroje pro vyučování, přístroje a nástroje pro vedení, přepínání, přeměnu, akumulaci, regulaci nebo řízení elektrického proudu, magnetické nosiče zvukových záznamů, gramofonové desky, automatické distributory a mechanismy pro přístroje a mince, zapisovací pokladny, počítačové stroje, přístroje pro zpracování informací a počítače, hasicí přístroje, zejména přenosné osobní počítače, osobní digitální asistenti, osobní počítače, komponenty počítačového hardwaru a jejich obvody, počítačový software, tiskárny k počítačům, počítačový software pro osobní počítače a k použití pro výměnu dat mezi osobním počítačem a náramkovými hodinkami nebo digitální kamerou a jinými elektronickými přístroji a nástroji, elektronické kalkulačky, elektronické osobní organizátory, digitální kamery, tiskárny pro digitální kamery, LCD televizní přijímače, navigační přístroje a

nástroje, automobilové navigační přístroje a nástroje, mobilní telefony, elektronické štítkové tiskárny, radio-pagery, rádia, přehrávače kompaktních disků, přístroje pro nahrávání, přenos nebo reprodukci zvuku nebo obrazu, nahrané hudební disky, nahrané video disky, nahrané filmy, projektoři, optické indikátory, paměťové jednotky, počítačový software pro přenos digitálního obrazu snímaného digitální kamerou, části a součásti pro shora uvedené zboží, přístroje pro skenování, zpracování, přenos a projekci zobrazení a obrazu a jiné optické přístroje a instrumenty.

(730) **Casio Keisanki Kabushiki Kaisha/Casio Computer Co., Ltd./**, 6-2, Hon-machi 1-chome, Shibuya-ku, Tokyo, JP
(740) Čermák Hořejš Myslíl a spol., JUDr. Jan Matějka, Národní 32, Praha 1, 11000

(210) **O-360015**
(220) 08.10.2004
(320) 08.10.2004
(511) 35, 39, 41, 43, 45
(540)



(510) (35) reklamní a propagační činnost; (39) zprostředkování služeb v oblasti dopravy; (41) pořádání a produkce divadelních představení, nakladatelská a vydavatelská činnost, tvorba audiovizuálních děl; (43) hostinská činnost; (45) ostraha majetku a osob, detektivní kanceláře.
(730) **Hussová Anna**, Školní 390, Jaroslavice, 67128, CZ

(210) **O-360059**
(220) 12.10.2004
(320) 12.10.2004
(511) 9, 16, 38, 41
(540)

MEJDAN

(510) (9) filmy exponované, nosiče záznamů nahrané i nenahrané, televizní a audiovizuální programy na nosičích, videoprogramy na nosičích, videokazety, audiokazety, počítačové hry, audioprogramy na nosičích, filmová díla na nosičích, zábavné pořady na nosičích, hudební a audiovizuální díla na nosičích, CD disky, informace a data a databáze a informační produkty na nosičích nebo i elektronických, datových, informačních, počítačových a komunikačních sítích, související hardware a software, elektronické nebo datové nebo informační nebo komunikační nebo výpočetní sítě, včetně jednotlivých součástí a náhradních dílů, multimediální aplikace, elektronické multimediální a elektronické informační katalogy, elektronické časopisy, elektronická periodika a knihy v elektronické podobě; (16) fotografie, pohlednice, databázové produkty na papírových nosičích, alba, gratulace, krabice, kalendáře, diáře, zápisníky, poznámkové bloky, spisové desky, pořadače a rychlovazače, štočky, samolepky, omalovánky, záložky do knih, obálky, mapy, papírové ubrusky a kapesníky, papírové a plastové tašky, papírové ozdoby, psací papír, papírové a lepenkové zboží, kancelářské potřeby, pera, propisovací tužky, tužky, pastelky, pouzdra na psací potřeby, psací sady, gumy, ořezávátka, učební a vzdělávací pomůcky (s výjimkou přístrojů), balicí materiály, sponky na papíry, těžítka, losy, stírací karty; (38) spoje (komunikace) televizní vysílání, televizní vysílání programů, televizní vysílání zábavných, vzdělávacích, výchovných, soutěžních, diskusních a informačních pořadů, telematika, výměna zpráv, šíření, výměna nebo získávání zpráv a informací, šíření elektronických časopisů, informací, elektronických periodik, knih v elektronické podobě, audio nebo audiovizuálních děl prostřednictvím informační nebo datové nebo elektronické nebo komunikační nebo telekomunikační nebo datové sítě, zejména internetu, pomocí satelitů aj., služby na internetu související s televizním vysíláním, organizační a technické zabezpečování televizního vysílání, komunikace, poradenská činnost v oblasti sdělovacích prostředků, informační

kancelář, poskytování informačních služeb prostřednictvím počítačů; (41) televizní výroba programů, tvorba a výroba televizních a audiovizuálních programů.

(730) **Anrew Daniel Paul Keppler**, 22 Windsor Court, Moscow Road, London, GB

(740) HRAZDIRA KALUŽÍK DOUDĚRA WENZL v.o.s., Mgr. Libor Douďera, advokát, Na Příkopě 15, Praha 1, 11000

(210) **O-360156**

(220) 14.10.2004

(320) 14.10.2004

(511) 35, 37

(540)

ARO
4x4

(510) (35) zprostředkování obchodu s novými i ojetými motorovými vozidly, marketing, informační činnost, reklama, předvádění zboží; (37) opravy, úpravy, údržba, seřizování a servis motorových vozidel včetně karosérií, montáž a demontáž motorových vozidel, montáž a demontáž autopříslušenství a doplňků, autoopravy, autoservisy.

(730) **AUTO MAX spol. s r. o.**, Radíkovice 19, Radíkovice, 50327, CZ

(740) JUDr. Kamil Podrouzek, Šafaříkova 666, Hradec Králové, 50004

(210) **O-360226**

(220) 15.10.2004

(320) 15.10.2004

(511) 16, 35, 38, 40, 41

(540)

Tip Týden

(510) (16) periodické a neperiodické tiskoviny všeho druhu, tiskárenské výrobky, zejména pohledy, obtisky, záložky, fotografie, papírenské zboží všeho druhu, kancelářské potřeby, zejména bloky, kalendáře, fotoalba, dopisní papíry, desky, psací potřeby, drobné kancelářské potřeby z plastů a kovu, učební pomůcky, plastické obaly (nezařazené do jiných tříd), štočky, propagační materiály zařazené do třídy 16; (35) reklamní, inzertní a propagační činnosti, včetně reklamní, inzertní a propagační činnosti prostřednictvím elektronických počítačových sítí, zejména prostřednictvím Internetu, vydávání statistických zpráv a informací; (38) šíření elektronických časopisů, informací, elektronických periodik, knih v elektronické podobě prostřednictvím elektronické, telekomunikační nebo počítačové sítě, zejména Internetu; (40) polygrafické služby; (41) vydavatelská a nakladatelská činnost, vydávání odborných, vzdělávacích a zábavných zpráv a publikací.

(730) **Metropol, inzertní noviny, s.r.o.**, Nám. Přemysla Otakara II. 8/5, České Budějovice, 37021, CZ

(740) ROTT, RŮŽIČKA & GUTTMANN Patentová, známková a advokátní kancelář, JUDr. Michal Růžička, CSc., Nad Štolou 12, Praha 7, 17000

(210) **O-360227**

(220) 15.10.2004

(320) 15.10.2004

(511) 16, 35, 38, 40, 41

(540)

TIP TÝDEN

(510) (16) periodické a neperiodické tiskoviny všeho druhu, tiskárenské výrobky, zejména pohledy, obtisky, záložky, fotografie, papírenské zboží všeho druhu, kancelářské potřeby,

zejména bloky, kalendáře, fotoalba, dopisní papíry, desky, psací potřeby, drobné kancelářské potřeby z plastů a kovu, učební pomůcky, plastické obaly (nezařazené do jiných tříd), štočky, propagační materiály zařazené do třídy 16; (35) reklamní, inzertní a propagační činnosti, včetně reklamní, inzertní a propagační činnosti prostřednictvím elektronických počítačových sítí, zejména prostřednictvím Internetu, vydávání statistických zpráv a informací; (38) šíření elektronických časopisů, informací, elektronických periodik, knih v elektronické podobě prostřednictvím elektronické, telekomunikační nebo počítačové sítě, zejména Internetu; (40) polygrafické služby; (41) vydavatelská a nakladatelská činnost, vydávání odborných, vzdělávacích a zábavných zpráv a publikací.

(730) **Metropol, inzertní noviny, s.r.o.**, Nám. Přemysla Otakara II. 8/5, České Budějovice, 37021, CZ

(740) ROTT, RŮŽIČKA & GUTTMANN Patentová, známková a advokátní kancelář, JUDr. Michal Růžička, Nad Štolou 12, Praha 7, 17000

(210) **O-360232**

(220) 18.10.2004

(320) 18.10.2004

(511) 16

(540)



(510) (16) periodické a neperiodické publikace.

(590) Barevná

(730) **FAMILY media, spol. s r.o.**, Slezská 32/949, Praha 2, 12000, CZ

(210) **O-360354**

(220) 19.10.2004

(320) 19.10.2004

(511) 1, 2, 5, 6, 7, 8, 9, 11, 12, 13, 14, 15, 16, 17, 18, 19, 20, 21, 24, 26, 27, 28, 29, 30, 31, 32, 33, 34, 37, 39

(540)



(510) (1) chemické výrobky pro vědecké účely, pro fotografii, zemědělství, zahradnictví, lesnictví, umělé pryskyřice, plastické hmoty v surovém stavu (v prášku, pastách, v tekutém stavu), půdní hnojiva přírodní a umělá, prostředky hasiči, pro kalení, pro svařování, pro konzervaci potravin, třísloviny, průmyslová pojidla, antimon, fotografické citlivé neexponované filmy; (2) barvy, laky, fermeže pro průmyslové a umělecké textilní barvy, přípravky k barvení potravin a nápojů, barviva, antikorozní a impregnační nátěry, barvířské přípravky spadající do této třídy, mořidla, přírodní pryskyřice, kovové fólie, kovy v prášku pro účely malířské a dekorátorské; (5) prostředky k hubení rostlinných a živočišných škůdců; (6) obecné kovy v surovém a polozpracovaném stavu a jejich slitiny, kotvy, kovadliny, zvony, umělecké předměty z bronzu, stavební materiál z válcovaného a litého kovu, kolejnice a jiný kovový materiál určený k železničním účelům, řetězy, kovové kabely a dráty (s výjimkou drátů k elektrotechnickým účelům), zámečnické výrobky, kovové roury, nedobytné pokladny a schránky, ocelové kuličky, kovové podkovy, hřebíky a šrouby, jiné kovové výrobky (vyjma kovových žebříků a lešení), které nejsou obsaženy v jiných třídách, rudy; (7) elektrotechnická zařízení a přístroje pro domácnost, zejména kuchyňské drtiče, přístroje na mletí potravin a mixéry, lisy ovoce nebo zeleniny, jejich části a součásti, kávomlýnky, elektrické nože, domácí automatické pračky, myčky na nádobí, vysavače prachu, leštiče parket, žehličky, veškeré

ruční elektrické nářadí, zejména vrtačky a jejich části, řetězové pily, okružní pily a jejich části, brusky, stříkací pistole na barvu, svařovací stroje elektrické, elektrické sekačky na trávu; (8) nožičské výrobky - břitvy, nože (s výjimkou zavíracích nožů pro sport, vidličky a lžice z drahých kovů, břitvy, elektrické holící, strojky, epilátory, strojky na stříhání vlasů, elektrické kulmy, strojky na stříhání zvířecí srsti a vlny); (9) kinematografické aparáty a přístroje, aparáty pro přenos zvuku nebo obrazu, audiovizuální přístroje, kompaktní disky, optické disky, magnetické disky, filmy, hry upravené pro použití s televizními přijímači, hrací skříně uváděné do chodu vhozením mince, magnetické pásky, video pásky, fotografické přístroje všeho druhu, projekční přístroje, kopírovací přístroje, audio a video přijímače, video nahrávače a přehrávače, radiopřijímače pro automobily, faxové přístroje, optické přístroje k vážení a měření, přístroje pro kontrolní účely (s výjimkou pro potápěče), zapisovací pokladny a počítací stroje, antény, satelitní antény, telefonická sluchátka, telefony a jejich příslušenství, mobilní telefony a jejich příslušenství, elektrické nabíječky, přístroje a nástroje k vědeckým a laboratorním účelům, přístroje a nástroje navigační, tj. přístroje a nástroje určené k přenášení rozkazů, k měření (s výjimkou pro potápěče), a přístroje všeobecně užívané při řízení lodí a letadel, přístroje a nástroje geodetické a přístroje pro bezdrátovou telegrafii, přístroje fotografické, kinematografické, optické, včetně promítačů obrazů a zvětšovacího přístrojů, přístroje a nástroje k vážení a měření, přístroje a nástroje signalizační (s výjimkou pro potápěče), včetně signálních píšťal, přístroje a nástroje pro účely záchranné (s výjimkou pro potápěče) a učební, automaty uváděné v činnost vhozením mince nebo známky, přístroje pro záznam a reprodukci mluveného slova, rozhlasové a televizní přijímače a vysílače, registrační pokladny, telekomunikační technika všeho druhu, hasicí přístroje, speciální pouzdra pro přístroje a nástroje, které jsou zařazeny do této třídy, elektrotermické nástroje a přístroje, jako, ruční elektrické svařečky, elektrické žehličky apod., elektrické zapalovače a obdobná zařízení nezařazená v jiných třídách, součásti a příslušenství všech uvedených přístrojů a zařízení; (11) přístroje a zařízení osvětlovací, topná a ohřívací, na výrobu páry, na vaření, chlazení, sušení, ventilaci a klimatizaci, včetně součástí a příslušenství, zejména lampy, světla, světlomety, chladničky, mrazničky, mrazicí pulty, sušičky, elektrotepelné vysoušeče vlasů a ostatní přístroje na úpravu vlasů, mikrovlnné trouby, vařiče, varná tělesa, grily a ostatní ohříváče, přístroje na přípravu kávy nebo čaje, opékače topinek, ponorné fritézy, kuchyňské sporáky, krby; (12) pozemní vozidla, motory pro pozemní vozidla, poháněcí soukolí a hnací řemeny pro pozemní vozidla, zařízení pro leteckou, lodní a pozemní dopravu, tažná zařízení pro vozidla, kánoe, čluny, jízdní kola, tříkolky, dětské kočárky, dětské sedačky pojízdné, golfové vozíky, nosiče zavazadlové, nosiče jízdních kol a lyží pro vozidla, jejich součásti a příslušenství; (13) ohňostroje, výrobky zábavní pyrotechniky; (14) drahé kovy a jejich slitiny, předměty z drahých kovů, jejich slitin nebo dublovaných kovů zařazené v této třídě, bižuterie z umělých a plastických hmot, hodiny a chronometrická zařízení, včetně speciálních pouzder; (15) hudební nástroje, včetně mechanických klavírů a jejich příslušenství, hudební skříně; (16) potřeby pro umělce, štětce; (17) gutaperča, guma, náhražky těchto hmot, polotovary z plastických hmot (fólie, desky, tyče), těsnicí hmoty, ucpávky a izolace (tepelné, elektrické nebo zvukové), osinek, slída a výrobky z osinku a slídy, hadice ne kovové, izolační nátěry; (18) kůže a jejich náhražky, výrobky z kůže a jejich náhražek nezařazené v jiných třídách, surové kůže a kožešiny, kufry a cestovní brašny, deštníky, slunečníky, hole, biče, postroje pro koně, sedlářské výrobky; (19) stavební materiál, včetně polozpracovaného řeziva (trámy, prkna, dřevěné panely, překližka, skleněné cihly, dlaždice apod.), okenní sklo, přírodní a umělý kámen, cement, vápno, malta, sádra, štěrky, kameninové a cementové roury, stavební materiál pro stavbu cest, asfalt, smola, živec, přenosné domy, kamenné pomníky; (20) sklo stříbřené pro výrobu zrcadel, zrcadla, rámy, výrobky ze dřeva, korku, rákosu, proutí, třtiny, rohoviny, slonoviny, kostí, želvoviny, jantaru, perletí, mořské pěny, buničiny, výrobky z plastických hmot (vyjma nábytku a žebříků z plastových hmot a dřeva), obaly (nádob) z plastických hmot, matrace, podhlavníky, ložní potřeby; (21) drobné nářadí a přenosné nádoby k domácím a kuchyňským účelům, jako kuchyňské nádobí, vědra, plechové misky, misky z plastických hmot nebo jiných hmot, strojky na

mletí, sekání a lisování apod., hřebeny a mycí houby, toaletní potřeby, toaletní kufříky, neceséry, kartáče, kartáčnický materiál, pomůcky k úklidu, drátěnky, zboží skleněné, sklo křišťálové a výrobky z křišťálového skla, výrobky z porcelánu a kameniny, které nejsou zařazeny v jiných třídách; (24) tkaniny, pokrývky, včetně cestovních pokrývek; (26) krajky, výšivky, stuhy, šňetrovadla, druky, háčky, zipy, umělé květiny; (27) koberce, podložky pod koberce, rohože, žiněnky, podlahové krytiny, tapety s výjimkou textilních, umělé trávníky; (28) vánoční stromky umělé, vánoční ozdoby; (29) maso, ryby, drůbež, měkkýši, koryši, zvěřina, masové výtazky, zelenina a ovoce konzervované, sušené, vařené, rosoly, zavařeniny, vejce, mléko a jiné mlékařenské výrobky, včetně mléčných nápojů, jedlé oleje a tuky, konzervované potraviny, zelenina naložená v octě, želatina pro potravinářské účely; (30) káva, čaj, kakao, rýže, tapioka, kávové náhražky, mouka a obilné výrobky, určené k lidské výživě, nápoje z kávy, kakaa, čokolády, chléb, suchary, sušenky, jemné pečivo, cukrovinky, zmrzlina, med, sirup z melasy, kvasnice, prášky do pečiva, sůl, pepř, ocet, chuťové omáčky, koření, led; (31) výrobky zemědělské, zahradnické, produkty lesnické, včetně nezpracovaného dřeva, semena, čerstvé ovoce a zelenina, sazenice, živé rostliny a přírodní květiny, zvířecí krmiva, slad; (32) pivo, lehká piva a ležáky, minerální vody, šumivé a jiné nealkoholické nápoje, sirupy a jiné přípravky k přípravě nápojů, ovocné šťávy a nápoje z nich; (33) vína, lihoviny, likéry, nealkoholická vína; (34) tabák v surovém stavu, tabákové výrobky, potřeby pro kuřáky, zápalky; (37) servisní a opravárenské služby, záruční opravy pro výrobky výše uvedených tříd, zprostředkování služeb uvedených ve tř. 37; (39) nákladní doprava a skladování, pronájem motorových vozidel, zejména nákladních automobilů, pronájem garáží, parkovišť a skladišť.

(730) **PROTEC CS, s.r.o.**, U Koupaliště 421, Řičany u Brna, 66482, CZ

(740) Mgr. Marie Žáková, patentový zástupce, Lidická 51, Brno, 60200

(210) **O-360380**

(220) 20.10.2004

(320) 20.10.2004

(511) 5, 16, 25, 41, 44

(540)



GINKGO LIFE

(510) (5) farmaceutické výrobky; (16) tiskárenské výrobky; (25) oděvy; (41) výchova, vzdělávání, zábava, kulturní aktivity; (44) zemědělské, zahradnické, lesnické služby.

(590) Barevná

(730) **Šamanek Jan Ing.**, Všetickova 11, Brno, 60200, CZ

(210) **O-360405**

(220) 25.10.2004

(320) 25.10.2004

(511) 44

(540)

Klub chovatelů psů leonbergerů

(510) (44) chov zvířat.

(730) **Klub chovatelů psů leonbergerů**, Ke Hrádku 5, Praha 4 - Kunratice, 14800, CZ

(210) **O-360406**

(220) 25.10.2004

(320) 25.10.2004

(511) 41, 44

(540)

Klub chovatelů leonbergerů ČR

(510) (41) služby klubové (výchovně zábavné), včetně pořádání výstav; (44) chov zvířat.

(730) **Klub chovatelů psů leonbergerů**, Ke Hrádku 5, Praha 4 -
Kunratice, 14800, CZ

(210) **O-360470**
(220) 22.10.2004
(320) 22.10.2004
(511) 37, 38, 39, 41, 42
(540)

PLAYWORLD

(510) (37) instalování a opravy elektrických spotřebičů, informace o opravách, počítačové vybavení - montáž, údržba a opravy; (38) počítačová komunikace, komunikace pomocí počítačových terminálů; (39) dodávka zboží poštou, doručování balíků, doručování zboží, skladování zboží, balení zboží; (41) elektronické publikování (DTP), půjčování filmů, provozování heren, hraní o peníze, provozování kasin, pořádání loterií, služby nahrávacích studií, nahrávání video pásek, poskytování on-line elektronických publikací (bez možnosti stažení), pronájem audio nahrávek, provozování her on-line (z počítačové sítě), půjčování video pásek, střih video pásek, služby filmových studií, televizní zábava, pronájem video pásek, výroba videofilmů, vydávání elektronických knih a časopisů on-line, organizování zábavy (služby), pronájem zvukového nahrávacího zařízení; (42) pronájem počítačů, regenerace počítačových dat, počítačové programování, aktualizace, instalace, kopírování a údržba počítačových programů, počítačové systémové analýzy, tvorba počítačových systémů, poradenské služby v oblasti počítačového hardware, hosting webových stránek, pronájem počítačového software, převod (konverze) dat a počítačových programů (ne fyzických), přenos dat nebo dokumentů z fyzických nosičů na elektronické nosiče, pronájem a tvorba počítačového software, tvorba a správa webových stránek (pro třetí osoby).

(730) **Tomek Jan**, Podjavorinské 1598/6, Praha 4, 14900, CZ

(210) **O-360471**
(220) 22.10.2004
(320) 22.10.2004
(511) 37, 38, 39, 41, 42
(540)



(510) (37) instalování a opravy elektrických spotřebičů, informace o opravách, počítačové vybavení - montáž, údržba a opravy; (38) počítačová komunikace, komunikace pomocí počítačových terminálů; (39) dodávka zboží poštou, doručování balíků, doručování zboží, skladování zboží, balení zboží; (41) elektronické publikování (DTP), půjčování filmů, provozování heren, hraní o peníze, provozování kasin, pořádání loterií, služby nahrávacích studií, nahrávání video pásek, poskytování on-line elektronických publikací (bez možnosti stažení), pronájem audio nahrávek, provozování her on-line (z počítačové sítě), půjčování video pásek, střih video pásek, služby filmových studií, televizní zábava, pronájem video pásek, výroba videofilmů, vydávání elektronických knih a časopisů on-line, organizování zábavy (služby), pronájem zvukového nahrávacího zařízení; (42) pronájem počítačů, regenerace počítačových dat, počítačové programování, aktualizace, instalace, kopírování a údržba počítačových programů, počítačové systémové analýzy, tvorba počítačových systémů, poradenské služby v oblasti počítačového hardware, hosting webových stránek, pronájem počítačového software, převod (konverze) dat a počítačových programů (ne fyzických), přenos dat nebo dokumentů z fyzických nosičů na elektronické nosiče, pronájem a tvorba počítačového software, tvorba a správa webových stránek (pro třetí osoby).

(590) Barevná
(730) **Tomek Jan**, Podjavorinské 1598/6, Praha 4, 14900, CZ

(210) **O-419876**
(220) 26.10.2004
(320) 26.10.2004

(511) 35, 41
(540) **Czech & Slovak Hairdressing Awards**

(510) (35) reklama, vyhlášení a publikování reklamních textů, televizní reklama; (41) organizování vzdělávacích nebo zábavných soutěží, zábava, pobavení.

(730) **HENKEL ČR, spol. s r.o.**, U průhonu 10, Praha 7, 17004, CZ
(740) Advokátní kancelář Glatzová & Co., JUDr. David Štros, advokát, Husova 5, Praha 1, 11000

(210) **O-419883**
(220) 26.10.2004
(320) 26.10.2004
(511) 29, 40
(540)



(510) (29) maso a masné výrobky, konzervy masové; (40) řeznictví a uzenářství, zpracování masa a masných výrobků.

(730) **MASNA Studená, a.s.**, Masná ul. 480, Studená, 37856, CZ
(740) KUDRLIČKA & SEDLÁK Advokátní, patentová a známková kancelář, Ing. Jiří Sedlák, Husova 16, České Budějovice, 37001

(210) **O-419982**
(220) 27.10.2004
(320) 27.10.2004
(511) 29, 30, 39, 43
(540)



(510) 29) maso, masné výrobky, uzeniny, včetně masa z ryb, drůbeže a zvěřiny, masové výtahky, kaviár, klobásy, salámy, párky, krevety, langusty, nakládané okurky, výrobky z ryb, polévky, přípravky pro zhotovení polévek, hotová jídla, polotovary, instantní, konzervované a zavařované potraviny, výrobky ze zeleniny a ovoce, saláty, mražené potraviny a pokrmů, máslo, olej a jedlé tuky, mléko, mléčné výrobky, sýry, bramborové hranolky a lupínky, vejce, houby a výrobky z nich, zvěřina; (30) káva, čaj, kakao, včetně jejich náhražek, rýže, mouka, výrobky z mouky a obilnin, pečivo, cukrovinky, zmrzlina, příchutě do těsta, droždí, škrob, koření, ocet, zálivky, masové a sojové omáčky, nudle, ovesné vločky, palačinky, perníky, medoviny, prášky na výrobu zmrzliny, zmrzlina, sladké pečivo, led na osvěžení, těstoviny, pizzy, pudinky, vločky, žvýkačky, aromatické přísady do potravin, těsta, popcorn, sušenky, keksy, suchary, rajčatová šťáva, kečup, hořčice; (39) distribuce, balení a doručování zboží, zejména potravinářských produktů, hotových jídel, nápojů, produktů pro rychlé občerstvení, služby donášení a rozvozu jídel a nápojů do domu, pronájem chladicích zařízení; (43) hostinská činnost, provoz restaurací, pivnic, pizzerií, kaváren, barů, kantýn, stánků s občerstvením, středisek rychlého občerstvení, samoobslužných jídelen, ubytovací služby.

(590) Barevná
(730) **PIZZA EXPRES 95 s.r.o.**, Potoční 10, Praha 6, 16000, CZ
(740) ing. Karel Novotný, Žufanova 2, Praha 6, 16300

(210) **O-419983**
(220) 27.10.2004
(320) 27.10.2004
(511) 29, 30, 39, 43

(540)



(510) 29) maso, masné výrobky, uzeniny, včetně masa z ryb, drůbeže a zvěřiny, masové výtažky, kaviár, klobásy, salámy, párky, krevety, langusty, nakládané okurky, výrobky z ryb, polévky, přípravky pro zhotovení polévek, hotová jídla, polotovary, instantní, konzervované a zavařované potraviny, výrobky ze zeleniny a ovoce, saláty, mražené potraviny a pokrmy, máslo, olej a jedlé tuky, mléko, mléčné výrobky, sýry, bramborové hranolky a lupínky, vejce, houby a výrobky z nich, zvěřina; (30) káva, čaj, kakao, včetně jejich náhražek, rýže, mouka, výrobky z mouky a obilnin, pečivo, cukrovinky, zmrzlina, příchutě do těsta, droždí, škrob, koření, ocet, zálivky, masové a sojové omáčky, nudle, ovesné vločky, palačinky, perníky, medoviny, prášky na výrobu zmrzliny, zmrzlina, sladké pečivo, led na osvěžení, těstoviny, pizzy, pudinky, vločky, žvýkačky, aromatické přísady do potravin, těsta, popcorn, sušenky, keksy, suchary, rajčatová šťáva, kečup, hořčice; (39) distribuce, balení a doručování zboží, zejména potravinářských produktů, hotových jídel, nápojů, produktů pro rychlé občerstvení apod., služby donášení a rozvozu jídel a nápojů do domu, pronájem chladicích zařízení; (43) hostinská činnost, provoz restaurací, pivnic, pizzerií, kaváren, barů, kantýn, stánků s občerstvením, středisek rychlého občerstvení, samoobslužných jídelen, ubytovací služby.

(590) Barevná

(730) PIZZA EXPRES 95 s.r.o., Potoční 10, Praha 6, 16000, CZ

(740) ing. Karel Novotný, Žufanova 2, Praha 6, 16300

(210) O-420005

(220) 29.10.2004

(320) 29.10.2004

(511) 35, 36

(540)

RIVER CITY PRAGUE RESIDENCE

(510) (35) rozšiřování reklamních materiálů zákazníkům, reklama (propagace), styky s veřejností, vydávání, zveřejňování, oznamování, vyhlášení, publikování reklamních textů, aktualizování a pronájem reklamních materiálů, rozšiřování a zasilání reklamních materiálů zákazníkům (letáky, prospekty, tisky, vzorky); (36) nemovitosti (pronájem), nemovitosti (správa), nemovitosti (zprostředkování), pronájem bytů, domů.

(730) AHI KILO, s.r.o., Politických vězňů 19, Praha 1, 11000, CZ

(210) O-420067

(220) 01.11.2004

(320) 01.11.2004

(511) 30, 35

(540)

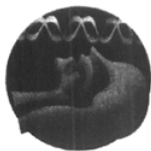

Snorex

(510) (30) potraviny určené pro zvláštní výživu rostlinného původu, funkční potraviny (potraviny fortifikované vitamíny a minerály, probiotiky a prebiotiky, rostlinnými fytoosteroly) ne pro léčebné účely, doplňky stravy rostlinného původu ne pro léčebné účely, přípravky dietetické rostlinného původu; (35) zprostředkovatelská, konsultační a poradenská činnost v oblasti obchodu, reklama, inzerce, poskytování obchodních informací prostřednictvím všech druhů médií, marketing.

(730) VIVENTIS s.r.o., Tůmova 10, Praha 5, 15000, CZ

(210) O-420148

(220) 03.11.2004

(320) 03.11.2004

(511) 16, 35, 36

(540)



(510) (16) tiskoviny všeho druhu zařazené do této třídy; (35) zprostředkovatelská činnost v oblasti obchodu, propagace, reklama, inzerce všemi druhy médií, marketing; (36) pojišťovací činnost, zajišťovací činnost, činnosti související s pojišťovací a zajišťovací činností, vše zařazené do této třídy, činnost sloužící k podpoře a rozvoji pojišťovnictví, podnikání na finančním trhu, zprostředkovatelská činnost v pojišťovnictví, v oblasti stavebního spoření a penzijního připojištění, směnárenská činnost, poradenská činnost v uvedených oblastech.

(730) Evropská Cestovní pojišťovna, a.s., Kozi 5/916, Praha 1, 11000, CZ

(740) PROPATENT, Ing. Vlasta Sedláčková, Ke Kateřinkám 1393, Praha 4, 14900

(210) O-420151

(220) 03.11.2004

(320) 03.11.2004

(511) 41

(540)



International School of English

(510) (41) školící činnost v oblasti vzdělávací, především jazyková výuka, předškolní výuka.

(730) Brožová Iva, Španielova 1292, Praha 6, 16300, CZ

(740) Václav Müller, Filipova 2016, Praha 4, 14800

(210) O-420165

(220) 03.11.2004

(320) 03.11.2004

(511) 35, 36, 42

(540)

CLANROY SALES

(510) (35) služby reklamní agentury, příprava informací (obchodních nebo podnikatelských), poradenství a pomoc při řízení podnikatelské činnosti obchodních i průmyslových podniků v organizačních a ekonomických otázkách, zprostředkovatelská činnost v obchodě, správa, resp. administrace podniku, služby organizačně hospodářské povahy, obchodní administrativa, kancelářské práce, aukce, dobrovolné i nedobrovolné veřejné dražby movitých i nemovitých věcí, řešení pohledávek, zejména zpeněžování pohledávek z konkurzů; (36) zprostředkování obchodu, zprostředkování prodeje, koupě a pronájmu nemovitostí, poskytování informací a poradenství z oblasti finančních služeb a peněžních obchodů, finanční analýzy, pojišťovnictví, oceňování uměleckých děl, oceňování nemovitostí, správa a údržba nemovitostí, pronájem nemovitostí, služby realitní kanceláře; (42) právní servis při zprostředkování prodeje, koupě a pronájmu, zejména nemovitostí.

(730) Clanroy Sales, a.s., Šmilovského 1264/5, Praha 2, 12000, CZ

(740) Ing. Václav Herman, Hlavní 43, Průhonice, 25243

(210) O-420166

(220) 03.11.2004

(320) 03.11.2004

(511) 35, 36, 42

(540)



(510) (35) služby reklamní agentury, příprava informací (obchodních nebo podnikatelských), poradenství a pomoc při řízení podnikatelské činnosti obchodních i průmyslových podniků v organizačních a ekonomických otázkách, zprostředkovatelská činnost v obchodě, správa, resp. administrace podniku, služby organizačně hospodářské povahy, obchodní administrativa, kancelářské práce, aukce, dobrovolné i nedobrovolné veřejné dražby movitých i nemovitých věcí, řešení pohledávek, zejména zpeněžování pohledávek z konkurzů; (36) zprostředkování obchodu, zprostředkování prodeje, koupě a pronájmu nemovitostí, poskytování informací a poradenství z oblasti finančních služeb a peněžních obchodů, finanční analýzy, pojišťovnictví, oceňování uměleckých děl, oceňování nemovitostí, správa a údržba nemovitostí, pronájem nemovitostí, služby realitní kanceláře; (42) právní servis při zprostředkování prodeje, koupě a pronájmu, zejména nemovitostí.

(730) **Clanroy Sales, a.s.**, Šmilovského 1264/5, Praha 2, 12000, CZ

(740) Ing. Václav Herman, Hlavní 43, Průhonice, 25243

(210) **O-420167**

(220) 03.11.2004

(320) 03.11.2004

(511) 35, 36, 42

(540)



(510) (35) služby reklamní agentury, příprava informací (obchodních nebo podnikatelských), poradenství a pomoc při řízení podnikatelské činnosti obchodních i průmyslových podniků v organizačních a ekonomických otázkách, zprostředkovatelská činnost v obchodě, správa, resp. administrace podniku, služby organizačně hospodářské povahy, obchodní administrativa, kancelářské práce, aukce, dobrovolné i nedobrovolné veřejné dražby movitých i nemovitých věcí, řešení pohledávek, zejména zpeněžování pohledávek z konkurzů; (36) zprostředkování obchodu, zprostředkování prodeje, koupě a pronájmu nemovitostí, poskytování informací a poradenství z oblasti finančních služeb a peněžních obchodů, finanční analýzy, pojišťovnictví, oceňování uměleckých děl, oceňování nemovitostí, správa a údržba nemovitostí, pronájem nemovitostí, služby realitní kanceláře; (42) právní servis při zprostředkování prodeje, koupě a pronájmu, zejména nemovitostí.

(730) **Clanroy Sales, a.s.**, Šmilovského 1264/5, Praha 2, 12000, CZ

(740) Ing. Václav Herman, Hlavní 43, Průhonice, 25243

(210) **O-420174**

(220) 04.11.2004

(320) 04.11.2004

(511) 16, 35, 36, 38, 41, 42

(540)



(510) (16) tištěný materiál, instruktážní a výukový materiál, publikace, seznamy a zprávy - vše v rámci této třídy; (35) podnikové řízení, správa podniku, podnikové funkce, účetnictví, vnitřní a externí audit, průzkum obchodu, poskytování obchodních informací, rozbor nákladů (podniku) a s tím spojené poradenské služby, pomoc a poradenství v podnikovém řízení, poradenské služby v oblasti správy, ekonomické účinnosti a marketingu, personální

řízení, výběr a nábor pracovních sil, poradenské služby týkající se fúzí, akvizic, franšíz a likvidací, daňové poradenství, poradenské služby v oblasti řízení včetně řízení podniku, organizačního plánování a rozvoje, podnikového rizikového řízení, informačního rizikového řízení, řízení procesů, podnikového finančnictví včetně poradenství týkajícího se prodeje a akvizic podniku, obchodních a finančních aktivit podniku, platební neschopnosti, organizace podnikových funkcí, průzkum trhu a marketingové studie, zajištění přístupu k on line informacím v oblasti podnikového řízení a správy podniku; (36) finanční záležitosti, měnové záležitosti, realitní záležitosti, poradenské služby týkající se kontroly úvěrů, investic, dotací a financování půjček, daňové poradenství, poradenství v oblasti realit týkající se finančních záležitostí a zdanění, služby v oblasti pojistné matematiky, finančního rizikového řízení, inkasa pohledávek, daňových výměrů, zajištění přístupu k on line informacím v oblasti pojištění, financí, měn a realit; (38) telekomunikace, elektronická pošta, přenos informací a obrazů pomocí počítače, elektronické komunikační služby, komunikace za použití počítačů, informace a správy s tím spojené, vše s ohledem na podnikové a finanční poradenství; (41) organizace školení, výchova a vzdělávání týkající se záležitostí v oblasti řízení podniku a financí, publikace textů týkajících se záležitostí v oblasti řízení podniku a financí, organizování konferencí, seminářů, symposií a setkání o obchodních, finančních a řídicích záležitostech; (42) právní služby a poradenství, poradenství v oblasti informační technologie, počítačů, projektování počítačových programů, sestavování počítačových databází, služby spojené s projektováním počítačových programů a programováním, služby týkající se právních záležitostí včetně poradenství, daňových zákonů, překladů a návrhů dohod, právních instrumentů a právních dokumentů, technické poradenství, projektové poradenství.

(590) Barevná

(730) **Business Consulting Group s.r.o.**, Týnská 10, Praha 1, 11000, CZ

(210) **O-420175**

(220) 04.11.2004

(320) 04.11.2004

(511) 16, 35, 36, 38, 41, 42

(540)

EQUISTA

(510) (16) tištěný materiál, instruktážní a výukový materiál, publikace, seznamy a zprávy - vše v rámci této třídy; (35) podnikové řízení, správa podniku, podnikové funkce, účetnictví, vnitřní a externí audit, průzkum obchodu, poskytování obchodních informací, rozbor nákladů a s tím spojené poradenské služby, pomoc a poradenství v podnikovém řízení, poradenské služby v oblasti správy, ekonomické účinnosti a marketingu, personální řízení, výběr a nábor pracovních sil, poradenské služby týkající se fúzí, akvizic, franšíz a likvidací, daňové poradenství, poradenské služby v oblasti řízení včetně řízení podniku, organizačního plánování a rozvoje, podnikového rizikového řízení, informačního rizikového řízení, řízení procesů, podnikového finančnictví včetně poradenství týkajícího se prodeje a akvizic podniku, finančních a obchodních aktivit podniku, platební neschopnosti, organizace podnikových funkcí, průzkum trhu a marketingové studie, zajištění přístupu k on line informacím v oblasti podnikového řízení a správy podniku; (36) finanční záležitosti, měnové záležitosti, realitní záležitosti, poradenské služby týkající se kontroly úvěrů, investic, dotací a financování půjček, daňové poradenství, poradenství v oblasti realit týkající se finančních záležitostí a zdanění, služby v oblasti pojistné matematiky, finančního rizikového řízení, inkasa pohledávek, daňových výměrů, zajištění přístupu k on line informacím v oblasti pojištění, financí, měn a realit; (38) telekomunikace, elektronická pošta, přenos informací a obrazů pomocí počítače, elektronické komunikační služby, komunikace za použití počítačů, informace a zprávy s tím spojené, vše s ohledem na podnikové a finanční poradenství; (41) organizace školení, výchova a vzdělávání týkající se záležitostí v oblasti řízení podniku a financí, publikace textů týkajících se záležitostí v oblasti řízení podniku a financí, organizování konferencí, seminářů, symposií a setkání v obchodních, finančních a řídicích záležitostech; (42) právní služby, poradenství, poradenství v oblasti informační technologie, počítačů, projektování počítačových programů, sestavování počítačových databází,

služby spojené s projektováním počítačových programů a programováním, služby týkající se právních záležitostí včetně poradenství, daňových zákonů, překladů a návrhů dohod, právních instrumentů a právních dokumentů, technické poradenství, projektové poradenství.

(730) **Business Consulting Group s.r.o.**, Týnská 10, Praha 1, 11000, CZ

(210) **O-420180**

(220) 04.11.2004

(320) 04.11.2004

(511) 9, 35, 41

(540)

KLADRUBSKÉ LÉTO

(510) (9) diapozitivy, disky kompaktní CD ROM (audio video), disky nahrané se zvukovými nahrávkami, gramofonové desky, nosiče dat optické a zvukové; (35) pronájem reklamních ploch a materiálů, předvádění zboží, reklama, vydávání a zveřejňování reklamních textů; (41) divadelní představení, organizování estrád, organizování koncertů a výstav, předprodej vstupenek, provozování koncertní síně a sálu, organizování seminářů, symposií a konferencí, vydávání knih, výroba videofilmů, informace o možnostech zábavy, výchovná a zábavná činnost.

(730) **Národní památkový ústav, územní odborné pracoviště v Plzni**, Prešovská 7, Plzeň, 30637, CZ

(740) **TICHÝ & POLÁČEK** Patentoprávní a známková kancelář, Ing. Jiří Poláček, Dominikánská 6, Plzeň, 30112

(210) **O-420182**

(220) 04.11.2004

(320) 04.11.2004

(511) 28, 37, 40

(540)

TOP TOWER

(510) (28) sportovní potřeby; (37) servis a opravy výrobků uvedených ve třídě 28, zámečnické práce ve třídě 37; (40) kovovýroba.

(730) **TOP TOWER, s.r.o.**, Trytova 3/1122/27, Praha 9, 19800, CZ

(740) **TETRAPAT, RNDr. Zdeňka Halaxová**, Horní náměstí 7, Olomouc, 77200

(210) **O-420186**

(220) 04.11.2004

(320) 04.11.2004

(511) 9, 12, 25

(540)

BIKE TRACK

(510) (9) cyklistické ochranné přilby; (12) jízdní kola, tříkolky; (25) oděvy, sportovní oděvy pro cyklisty, dresy, čepice a jiné pokrývky hlavy, čelenky, rukavice, rukavice bez prstů.

(730) **NOVUS BIKE s.r.o.**, Hlavní 266, Otice, 74781, CZ

(740) Ing. Rylková Iva, Polská 1525, Ostrava - Poruba, 70800

(210) **O-420200**

(220) 04.11.2004

(320) 04.11.2004

(511) 16

(540)

REAL COPY

(510) (16) papírenské výrobky, papíry pro tiskárny, papírové archy, kopírovací archy apod.

(730) **OSPAP VELKOBOCHOD PAPIREM a.s.**, K Hrušovu 292/4, Praha 10, 10223, CZ

(210) **O-420234**

(220) 05.11.2004

(320) 05.11.2004

(511) 9, 35, 38, 42

(540)

CarClick

(510) (9) software nahraný; (35) vyhledávání umístění automobilů pomocí počítače; (38) přenos informací prostřednictvím Internetu; (42) tvorba databázového informačního systému v automobilovém průmyslu.

(730) **CCB - Czech Credit Bureau, a.s.**, Na Příkopě 21, Praha 1, 11719, CZ

(740) **JUDr. Zdeněk Slapnička**, Na Sádce 193, Praha 4 - Chodov, 14900

(210) **O-420258**

(220) 05.11.2004

(320) 05.11.2004

(511) 35, 36, 41

(540)

TAX PARTNERS

(510) (35) pomoc při řízení obchodní činnosti, ekonomické a organizační poradenství, vedení účetní a mzdové agendy, obchodní administrativa a kancelářské práce; (36) služby finanční a peněžní, daňové poradenství, účetní poradenství, celní poradenství, zastupování při daňovém řízení, zprostředkování finančních produktů a služeb, služby nemovitosti - odhady nemovitostí, poradenství v oblasti daně z nemovitostí; (41) výchova a vzdělávání, pořádání odborných seminářů a přednášek.

(730) **Mikulica Petr Ing.**, Jasanová 16, Brno, 63700, CZ

(210) **O-420290**

(220) 08.11.2004

(320) 08.11.2004

(511) 35, 37, 39

(540)



(510) (35) činnost podnikatelských, organizačních a ekonomických poradců, činnost účetních poradců, vedení účetnictví, zprostředkování v oblasti obchodu; (37) opravy motorových vozidel a jejich součástí, údržba motorových vozidel, údržba nemovitostí, provozování čerpacích stanic s palivy a mazivy; (39) vnitrostátní zasilatelství, mezinárodní zasilatelství, silniční motorová doprava nákladní, pronájem motorových vozidel, provoz cestovní kanceláře v rámci této třídy, skladování, doručování, nakládání, vykládání a balení zboží, poskytování dopravních informací, zprostředkování v dopravě, konzultace v dopravě.

(730) **MB TRANSPORT s.r.o.**, Doubravice 83, Pardubice, 53353, CZ

(740) Ing. Jiří Střelák, Pařížská 17, Praha 1, 11000

(210) **O-420319**

(220) 09.11.2004

(320) 09.11.2004

(511) 17, 19, 21, 24, 25, 28, 29, 30, 32, 33, 42

(540)



(510) (17) kovové izolační fólie, fólie viskóзовé kromě fólií na balení, fólie z regenerované celulózy kromě fólií na balení, fólie plastové kromě fólií na balení, pryž jako surovina nebo polotovar, pryžové zátky, nárazníky pryžové na tlumení nárazů, pryžové kroužky, těsnicí podložky z pryže, vložky na těsnění, těsnící tmely, ucpávky, těsnění okolo dveří nebo oken, těsnění na potrubí, výztuže pro potrubí nekovové, objímky na trubky nekovové, požární hadice, plátěné hadice, hadice z textilních materiálů, spojovací hadice pro chladíče automobilů, hadice na zalévání, hadice ohebné nekovové, materiály na izolace, izolační nátěry, omítky, izolační laky, izolační papír, izolační tkaniny, izolační rukavice, materiály pro izolaci pro elektrické vedení, materiály na izolaci kabelů, prostředky pro tepelnou izolaci, tkaniny za skelných vláken na izolaci, syntetické pryskyřice-polotovary, plasty jako polotovary, hmoty na vycpávky-výplně z pryže nebo plastů, dráty na svařování z plastů, výplně dilatačních spojů, pásky lepicí a samolepicí kromě pásek pro léčebné účely, pro kancelářské účely a pro použití v domácnosti; (19) stavební hmoty nekovové, asfalt-bitumen, dlažba asfaltová, dlažba nekovová, dlaždice nekovové, obkládačky-dlaždice na stěny nekovové, nátěrové hmoty pro stavebnictví, sádra, beton, stavební prvky z betonu, cement, cihly, trubky pro drenáže nekovové, suroviny pro keramiku, dřevo stavební, dřevěné obložení, dýhy dřevěné, překližka, korek lisovaný, dveře nekovové, zárubně pro dveře nekovové, geotextilie, sklo na izolace pro stavby, kámen, kamenina pro stavebnictví, kámen umělý, terakota, křišťál, stavební sklo, sklo tabulové pro stavby, sklo okenní kromě skel pro automobily, sklo izolační pro stavby, sklo mozaikové-chrámové, komíny nekovové, nástavce a poklapy na komíny nekovové, krytiny střešní nekovové, malta stavební, mramor, nosníky nekovové, obklady a obložení ve stavebnictví nekovové, ohnivzdorné cementové ochranné vrstvy, okapní žlaby nekovové, okna nekovová, oknice nekovové, rolety venkovní kromě kovových a textilních, žaluzie nekovové, omítky, pláště budov nekovové, podlahy nekovové, potrubí nekovová pro ventilační a klimatizační zařízení, prahy dveřní nekovové, překlady okenní a dveřní nekovové, kabiny lázeňské nekovové, telefonní budky nekovové, skleníky přenosné nekovové, zednické nádrže a vany, fólie a desky z plastů na značení cest, skleněné granule na značení cest, tabule pro signalizace nesvětelné a nekovové, schody-stupně nekovové, sloupy nekovové, stropy nekovové, krytiny na střechy nekovové, tašky na střechy nekovové, trubky pevné nekovové, armatury pro stavebnictví nekovové, trubky drenážní nekovové, trubky kameninové, trubky spádové nekovové, trubky vodovodní nekovové, vápno; (21) skla na okna automobilů, postřikovače a rozstřikovače na zalévání květin a rostlin, rozprašovače a rozstřikovače na parfémy a voňavky, hubice rozprašovací k hadicím na zalévání, cestovní lahve, polní lahve, bandasky, čutory-cestovní lahve, chladicí-mrazicí lahve, chladicí nádoby, chladicí boxy přenosné neelektrické, síta a sítky pro domácnost, cedníky na čaj s výjimkou cedníků z drahých kovů, čajová vajíčka a čajníky-ne z drahých kovů, čajové soupravy-ne z drahých kovů, kávovary neelektrické, kávové soupravy a konvice na kávu-ne z drahých kovů, překapávače kávy neelektrické, filtry kávové s výjimkou elektrických, cukřenky-ne z drahých kovů, slánky-ne z drahých kovů, souprava kořenek, porcelán, hrnce, rendlíky na smažení, hrnce tlakové s výjimkou elektrických, fritézy s výjimkou elektrických, grily pro použití na pečení, pánve na smažení, kuchyňské nádoby a náčiní s výjimkou nožů, vidliček a lžic ne z drahých kovů, lopatky na pečivo a dorty, misky a misky hluboké, naběračky kuchyňské, nálevky, trychtýře, lahve, otvíráky na lahve, vývrtky, struhadla pro domácnost, lisy na česnek-kuchyňské potřeby, kráječe těsta, strojky na výrobu nudlí, mlýnky ruční pro domácnost, mixéry ruční-šejkry, šlehače kuchyňské s výjimkou elektrických, nádoby na zmrzlinu, krabice na jídlo-přesnídávku, termosky na jídlo, schránky na chléb a pečivo, poklapy na nádobí, žejdlíky na pivo, demižony, podložky

na krájení pro použití v kuchyni, podnosy, tácy s výjimkou podnosů z drahých kovů, talíře s výjimkou talířů z drahých kovů, poklice, pokličky, uzávěry na poklice od hrnců, prkénka na krájení chleba, válečky na těsto pro domácnost, sklo emailované, křemenné jako polotovar jiné než pro stavebnictví, výrobky z křišťálového skla, sklo malované, sklo opalované, sklo práškové na dekoraci, sklo smaltované, skleněné zátky-uzávěry, vmačkávače ovoce-lisy na ovoce s výjimkou elektrických na domácí použití, držáky na svíce s výjimkou držáků z drahých kovů, držáky na ubrusky s výjimkou držáků z drahých kovů, stojánky na odkládání nožů, stojánky na párátka s výjimkou stojánek z drahých kovů, stojánky na vajíčka s výjimkou stojánek z drahých kovů, stolky otočné servírovací, šrotovníky kuchyňské s výjimkou elektrických, popelnice, dřezy na praní-škopky, výlevky, rukavice pro domácnost, dávkovače aerosolové s výjimkou dávkovačů pro lékařské účely, dávkovače mýdla, dávkovače papírových ručníků, dávkovače toaletního papíru, zubní kartáčky, hřebeny, kosmetické náčiní, vodní přístroje na čištění zubů a masáže dásní, dětské vaničky přenosné; (24) balónové textilie, barchet, bavlněné látky, brokát, kapesníky látkové, koupelňové textilie s výjimkou oblečení, ručníky textilní, ubrusky textilní odličovací, ložní pokrývky a příkrývky, prádlo ložní a stolní pro domácnost, lůžkoviny, prostěradla, povlečení, příkrývky a pokrývky ložní, příkrývky prošívané prachové nebo péřové, spací pytle, potahy na matrace, nábytkové potahy ochranné, okenní záclony, závěsy na dveřích, textilní závěsy na stěnu, závěsy textilní nebo plastové, prádlo pro domácnost, prádlo ložní a stolní, prádlo vyráběvané, prostírání, stolní ubrusy-ne z papíru, podložky na stůl pod sklenice, talíře-prostírání, prostírání anglické kromě papírového, pokrývky na stůl, tapety textilní, textilie netkané, filtrační materiál textilní; (25) čelenky, chrániče uší, čepice, čepice se štítkem, baret, klobouky, šátky kolem krku, boty šněrovací, obuv sportovní, obuv pro fotbal, obuv gymnastická, lyžařská, plátěná, plážová, sandály, holínky polovysoké a vysoké, opasky, rukavice, rukavice dámské dlouhé, rukavice bez prstů, rukavice palcové, oděv svrchní, zimníky, kabátky krátké, kabáty svrchní, bundy sportovní, bundy sportovní s kapucí s kožešinovou nebo plyšovou vložkou, kapuce, kombinézy-oděvy, kombinézy pryžové pro vodní lyžování, kombinézy pracovní, oděvy z kůže, oděvy z imitace kůže, oděvy nepromokavé, oděvy pro cyklisty, oděvy pro motoristy, oděvy tělocvičné, pláště, pláště pracovní, pletené zboží, pulovry, svetry, kamaše, šály, legíny, punčocháče-punčochové kalhoty, punčochy, ponožky, prádlo spodní, podprsenky, kombiné-spodní prádlo, korzet-y-prádlo, body-spodní prádlo, podvlékačky-dlouhé spodky, spodky, tílka-košílky, tílka-nátělníky, trička, kalhotky plenkové pro děti, bryndáčky-ne z papíru, vybavička pro novorozence, pyžama, plavky pánské, plavky dámské, košile, saka, kalhoty, sukně, šaty dámské, vesty, zástěry, župany; (28) surfovací prkna, brusle in-line, brusle kolečkové, brusle lední, obuv bruslařská s upevněnými bruslemi, puky hokejové, hokejky, sánky-sportovní potřeby, boby, lyže, lyžařské vázání, rukavice pro sportovní hry, boxerské rukavice, golfové rukavice, golfové vaky na kolečkách nebo bez koleček, hole golfové, skateboards, skluzavky-hry, holenní chrániče^sportovní zboží, chrániče kolenní-nákolenníky-sportovní potřeby, chrániče na lokty jako sportovní potřeby, hráčské pátky-sportovní náčiní, rakety s pružným výpletem-sportovní náčiní, strunové výplety raket, hry, hry automatické s výjimkou těch, které se uvádějí do chodu vhozením mince nebo těch, které jsou užívány výhradně s televizním přijímačem, hry elektronické s výjimkou her, které jsou používány výhradně ve spojení s televizním přijímačem, hry společenské, hry stolní, kostky-stolní hra, kuželky, šipky-hra, domino-stolní hra, hračky, chraštítko, chřestítka, káča-vlček-hračky, bublifuk-hračka, kaleidoskopy, stavebnice-hračky, stavebnicové kostky-hračky, puzzles, terče, talíře létající-hračky, hračky plyšové, medvídci plyšová, maňásci-prstová loutka, loutky, panenky, domečky pro panenky, postýlky pro panenky, sací lahve pro panenky, šatičky pro panenky, houpačky, koně houpací, koloběžky, míče hrací, míčky a balónky na hraní, autíčka na hraní, automobilové modely zmenšené, pistole a pistolky-hračky, ozdoby na vánoční stromček s výjimkou osvětlení a cukrovinek, stromčeky vánoční umělé; (29) bramborové lupínky, bramborové vločky, hranolky bramborové, konzervy zeleninové, hrách konzervovaný, konzervovaná cibule, čočka konzervovaná, konzervované fazole, olivy konzervované, nakládaná zelenina, sušená zelenina, zelenina v pikantním nálevu, rajčatová šťáva na vaření, rajčatový

protlak, ovoce kandované, konzervované ovoce, zavařeně slazené a přislažené ovoce, ovoce mražené, ovoce naložené v alkoholu, ovocná dřeva, marmeláda, džemy, jablečné pyré, brusinkový kompot, hrozinky, sušené ovoce, zpracované mandle, margarín, jedlé oleje, jedlé tuky, huspeniny, klobásy, salámy, párky, šunka, bujon-vývar, koncentráty bujónové, játrová paštika, konzervy masové, konzervy rybí, rybí plátky-filé, potraviny z ryb, výrobky z ryb, ryby konzervované, sardinky, kaviár, polévky a přípravy na výrobu polévek, vejce, sušená vejce, mléko, mléčné výrobky, sýry, máslo, šlehačka, jogurt, mléčné nápoje s vysokým obsahem mléka, kefir; (30) čaj, nápoje na bázi čaje, čokoláda, čokoládové nápoje, kakao, kakaové nápoje, výrobky z kakaa, výrobky z obilnin, káva, káva nepražená, kávové náhražky, kávové nápoje, kávové příchutě, mateří kašička pro lidskou spotřebu-ne pro lékařské účely, med, medovíčky-perníky, propolis pro lidskou spotřebu, oplatky, kečup, hořčice, majonéza, omáčka sójová ostrá, rajčatová omáčka, ocet, pивní ocet, marinády-chuťové přísady, potravinářská mouka, výrazková pšeničná mouka, potraviny z mouky, jemné pečivo, keksy, krekrý, sušenky, suchary, pečivo s masovou náplní, těstoviny, nudle, makaróny, špagety, pizzy, ovesné vločky, mušli, kukuřice pražená-popcorn, kukuřičné vločky, škrob jako potrava, rýže, kuchyňská sůl, nové koření, paprika-koření, pepř, kypřicí prášek, škrob, zahušťovací přípravky na kuchyňské použití, pudinky, sirup melasový, přírodní sladidla, cukr, cukrovinky, mandlové cukrovinky, marcipán, karamely-bonbóny, pralinky, želé ovocné-cukrovinky, žvýkačky-ne pro lékařské účely, bonbóny, dorty, přípravky na ztužení šlehačky, prášky zmrzlinové, zmrzlina; (32) nealkoholické nápoje, minerální vody-nápoje, soda, přípravky na výrobu sodovky, stolové vody, nealkoholické ovocné výtažky, sirupy na výrobu nápojů, sirupy pro limonády, nektar ovocný nealkoholický, ovocné šťávy, citronády, mošty, hroznový mošt nekvašený, jablečný mošt nealkoholický, koktejly nealkoholické, aperitivy nealkoholické, likéry, nápoje iontové, šumivá voda, pastilky a tablety na výrobu šumivých nápojů, prášky na výrobu šumivých nápojů, nápoje syrovátkové, výtažky z chmele na výrobu piva, pivo, sladové nápoje, sladové pivo, šerbety-nápoje, ovocné šťávy, rajčatová šťáva-nápoj, šťávy zeleninové-nápoje; (33) destilované nápoje, lihoviny, digestiva-likéry a pálenky, alkoholické nápoje s výjimkou pив, koktejly, alkoholové extrakty, alkoholické výtažky z ovoce, aperitivy, esence do lihovin, anýzový likér, brandy, curacao-pomerančový likér, gin, griotka, hruškový mošt s alkoholem, jablečné mošty s alkoholem, medovina, mentolový likér, rum, lihovina z rýže, saké, víno, víno rýžové, vodka, whisky; (42) kalibrování-měření, kontrola kvality, zkoušky materiálů, vývoj a výzkum nových výrobků, expertízy, chemické analýzy, chemický výzkum, výzkum v oblasti kosmetiky, architektonické poradenství, navrhování - průmyslový design, navrhování obalů - obalový design, počítačové programování.

(730) **Institut pro testování a certifikaci, a.s.**, tř. T. Bati 299, Zlín, 76421, CZ

(740) SPUR, a.s., Ing. Dana Kreizlová, tř. T. Bati 299, Zlín, 76422

(210) **O-420334**

(220) 10.11.2004

(320) 10.11.2004

(511) 35, 36, 41

(540)

KAPRALOVA SOCIETY

(510) (35) styky s veřejností; (36) shromažďování finančních prostředků na dobrovolné účely; (41) vzdělávání, vzdělávací informace, kulturní výstavy (vzdělávací), vydávání textů, vydávání knih, vydávání elektronických knih a časopisů on-line, elektronické publikování.

(730) **Karla Hartlová**, Na bílé husi 1071, Blatná, 38801, CZ

(210) **O-420346**

(220) 10.11.2004

(320) 10.11.2004

(511) 10, 20, 24

(540)

STUDIO ZDRAVÉHO BYDLENÍ

(510) (10) speciální nábytek pro lékařské účely, ortopedické výrobky, lamelové rošty a polštáře pro lékařské účely; (20) nábytek, bytové zařízení jako např. dětské pokoje, ložnicové sestavy,

kuchyňské linky, drobné bytové doplňky ratan - jako např. ratanový nábytek, drobné doplňky bambus - jako např. bambusový nábytek, bambusové bytové doplňky, nábytek ze dřeva, pelesti postelí dřevěné; (24) textilní výrobky - jako např. matrace, polštáře, lůžkoviny z přírodních materiálů.

(730) **CRACK s.r.o.**, Korunní 859, Praha 2 - Vinohrady, 12000, CZ

(210) **O-420361**

(220) 10.11.2004

(320) 10.11.2004

(511) 6, 7, 17, 21, 37

(540)



(510) (6) obecné kovy a jejich slitiny, kovové stavební materiály, kovové a hliníkové konstrukce, kovové stavební materiály přenosné, kovové konstrukce pro izolační skla; (7) stroje, obráběcí stroje, strojní zařízení a jejich součásti pro zpracování plochého skla; (17) výrobky stavební chemie, zejména stavební tmely silikonové, akrylátové a polyuretanové; (21) sklo, zejména sklo jako obalové materiály (nádoby) pro farmacie a kosmetiku; (37) stavby a opravy, zejména realizace skleněných pohledových stěn a fasád, strukturální zasklívání.

(730) **ROVER s.r.o.**, Klostermannova 663/13, Liberec, 46001, CZ

(740) JUDr. Aleš Zábrš, Na Beránce 2, Praha 6, 16000

(210) **O-420463**

(220) 15.11.2004

(320) 15.11.2004

(511) 42

(540)

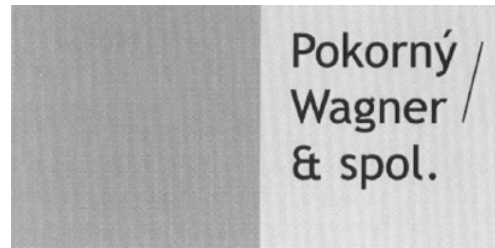

(510) (42) právní služby.

(730) **Wagner Richard JUDr.**, Karolíny Světlé 301/8, Praha 1, 11000, CZ

(210) **O-420465**

(220) 15.11.2004

(320) 15.11.2004

(511) 30

(540)

Chuť léta

(510) (30) zmrzlina, mražené krémy a led.

(730) **UNILEVER N.V.**, Weena 455, 3013 AL Rotterdam, NL

(740) **KOREJZOVÁ & SPOL.**, v.o.s. Advokátní a patentová kancelář, Mgr. Petra Korejzová, Spálená 29, Praha 1, 11000

(210) **O-420466**

(220) 15.11.2004

(320) 15.11.2004

(511) 35, 39, 40

(540)



**STŘEDOČESKÉ
SBĚRNÉ SUROVINY**

(510) (35) poradenství v obchodní činnosti, pomoc při řízení obchodní činnosti; (39) automobilová doprava, doprava a skladování odpadu, nákladní doprava kamionová; (40) odpad (recyklace), zpracování odpadu, třídění odpadu a recyklace, úprava a zpracování kovů, papír úprava a zpracování.

(590) Barevná
(730) **Středočeské sběrné suroviny, a.s.**, Jandova 185/6, Praha 9, 19000, CZ

(210) **O-420486**
(220) 15.11.2004
(320) 15.11.2004
(511) 33
(540)



(510) (33) vína všeho druhu.
(730) **Vinohradnícka spoločnosť Modra a.s.**, Dolná 120, Modra, 90001, SK
(740) ROTT, RŮŽIČKA & GUTTMANN Patentová, známková a advokátní kancelář, JUDr. Vladimír Rott, Nad Štolou 12, Praha 7, 17000

(210) **O-420534**
(220) 16.11.2004
(320) 16.11.2004
(511) 36
(540)

 EuroPass

(510) (36) pojišťovací činnost, zajišťovací činnost, činnosti související s pojišťovací a zajišťovací činností, vše zařazené do této třídy, činnost sloužící k podpoře a rozvoji pojišťovnictví, podnikání na finančním trhu, zprostředkovatelská činnost v pojišťovnictví, v oblasti stavebního spojení a penzijního připojištění, poradenská činnost v uvedených oblastech - v rámci této třídy.
(730) **Evropská Cestovní Pojišťovna, a.s.**, Kozi 5/916, Praha 1, 11000, CZ
(740) PROPATENT, Ing. Vlasta Sedláčková, Ke Kateřinkám 1393, Praha 4, 14900

(210) **O-420536**
(220) 16.11.2004
(320) 16.11.2004
(511) 36
(540)

 BusinessPass

(510) (36) pojišťovací činnost, zajišťovací činnost, činnosti související s pojišťovací a zajišťovací činností, vše zařazené do této třídy, činnost sloužící k podpoře a rozvoji pojišťovnictví, podnikání na finančním trhu, zprostředkovatelská činnost v pojišťovnictví, v oblasti stavebního spojení a penzijního připojištění, poradenská činnost v uvedených oblastech - v rámci této třídy.

(730) **Evropská Cestovní Pojišťovna, a.s.**, Kozi 5/916, Praha 1, 11000, CZ
(740) PROPATENT, Ing. Vlasta Sedláčková, Ke Kateřinkám 1393, Praha 4, 14900

(210) **O-420537**
(220) 16.11.2004
(320) 16.11.2004
(511) 36
(540)

 JuniorPass

(510) (36) pojišťovací činnost, zajišťovací činnost, činnosti související s pojišťovací a zajišťovací činností, vše zařazené do této třídy, činnost sloužící k podpoře a rozvoji pojišťovnictví, podnikání na finančním trhu, zprostředkovatelská činnost v pojišťovnictví, v oblasti stavebního spojení a penzijního připojištění, poradenská činnost v uvedených oblastech - v rámci této třídy.

(730) **Evropská Cestovní Pojišťovna, a.s.**, Kozi 5/916, Praha 1, 11000, CZ
(740) PROPATENT, Ing. Vlasta Sedláčková, Ke Kateřinkám 1393, Praha 4, 14900

(210) **O-420568**
(220) 17.11.2004
(320) 17.11.2004
(511) 29, 30, 31
(540)



(510) (29) konzervy z masa, paštiky a pomazánky, rybí konzervy, rybí výrobky chlazené nebo mražené, mražené zeleninové výrobky, mražená hotová jídla, zeleninové saláty, ovocné saláty, marmelády, džemy, povidla, ovocné kompoty, zelenina nakládaná, rajčatové protlaky, jídla hotová konzervovaná, instantní jídla hotová spadající do této třídy, polévky instantní, polévky v prášku, omáčky a minutky v prášku kde převládají potraviny živočišného původu nebo zelenina nebo ovoce, bramborové přílohy, pokrmy v nichž brambory převládají, bramborové výrobky, bramborové hranolky a lupínky, potraviny živočišného původu, zeleniny a jiné zahradní jedlé výrobky připravené pro konzervování a konzumaci, maso, ryby, drůbež, zvěřina, plody moře, vejce, mléko a mléčné výrobky, sýry, jogurty, mléčné nápoje, pokrmy z masa, ryb, drůbeže, zvěřiny, vajec, mléka, ovoce a zelenina konzervované, sušené a zavařené, nakládané olivy, kaviár, želatina jedlá, džemy, oleje a tuky jedlé; (30) majonézy, tatarské omáčky, majonézové saláty, salátové zálivky, kečupy, hořčice, instantní jídla hotová spadající do této třídy, polévkové koření, omáčky a minutky v prášku kde převládají potraviny rostlinného původu, potraviny rostlinného původu připravené pro konzumaci nebo konzervování, stimulanty pro zlepšení chutě potravin, káva, čaj, kakao, cukr, rýže, tapioka, ságo, kávové a kakaové náhražky a výtažky, výrobky kávové, čajové, kakaové, nápoje kávové, čajové a kakaové, mouka a přípravky z obilnin, dětská krupice, výrobky z rýže, pekárenské výrobky, pekařské výrobky, trvanlivé pečivo, perníky, čokoládové pomazánky, nečokoládové cukrovinky, žvýkačky, pečivové směsi, slané pečivo a pochutiny, obilné a bramborové čipsy, oříšky připravené pro konzumaci, těstoviny, knedlíky hotové i práškové, luštění upravené ke konzumaci, chléb, pečivo, cukrovinky, čokoláda, bonbony, oplatky, sušenky, zmrzliny, med, sirup melasový, bramborová moučka pro lidskou spotřebu, pudinky, droždí, prášky do těsta, sůl, hořčice, ocet,

nálevy (k ochucení), koření, led pro osvěžení; (31) výrobky zemědělské, zahradnické, lesní, zrní a semena, které nebyly nijak upravovány pro konzumaci, luštěniny čerstvé, luštěniny sušené, živá zvířata a rostliny, krmivo pro zvířata, slad, obilniny, brambory, olivy.

(730) **FRAME B.D.D., s.r.o.**, Geologická 575, Praha 5, 15200, CZ

(740) **VYSKOČIL, KROŠLÁK a spol.** Advokátní a patentová kancelář, Dana Lukajová, Petráská 12, Praha 1, 11000

(210) **O-420569**

(220) 17.11.2004

(320) 17.11.2004

(511) 29, 30, 31

(540)



(510) (29) konzervy z masa, paštiky a pomazánky, rybí konzervy, rybí výrobky chlazené nebo mražené, mražené zeleninové výrobky, mražená hotová jídla, zeleninové saláty, ovocné saláty, marmelády, džemy, povidla, ovocné kompoty, zelenina nakládaná, rajčatové protlaky, jídla hotová konzervovaná, instantní jídla hotová spadající do této třídy, polévky instantní, polévky v prášku, omáčky a minutky v prášku kde převládají potraviny živočišného původu nebo zelenina nebo ovoce, bramborové přílohy, pokrmy v nichž brambory převládají, bramborové výrobky, bramborové hranolky a lupinky, potraviny živočišného původu, zeleniny a jiné zahradní jedlé výrobky připravené pro konzervování a konzumaci, maso, ryby, drůbež, zvěřina, plody moře, vejce, mléko a mléčné výrobky, sýry, jogurty, mléčné nápoje, pokrmy z masa, ryb, drůbeže, zvěřiny, vajec, mléka, ovoce a zelenina konzervované, sušené a zavažené, nakládané olivy, kaviár, želatina jedlá, džemy, oleje a tuky jedlé; (30) majonézy, tatarské omáčky, majonézové saláty, salátové zálivky, kečupy, hořčice, instantní jídla hotová, polévkové koření, omáčky a minutky v prášku kde převládají potraviny rostlinného původu, potraviny rostlinného původu připravené pro konzumaci nebo konzervování, stimulanty pro zlepšení chutě potravin, káva, čaj, kakao, cukr, rýže, tapioka, ságo, kávové a kakaové náhražky a výtažky, výrobky kávové, čajové, kakaové, nápoje kávové, čajové a kakaové, mouka a přípravky z obilnin, dětská krupice, výrobky z rýže, pekárenské výrobky, pekařské výrobky, trvanlivé pečivo, perníky, čokoládové pomazánky, nečokoládové cukrovinky, žvýkačky, pečivové směsi, slané pečivo a pochutiny, obilné a bramborové čipsy, oříšky připravené pro konzumaci, těstoviny, knedlíky hotové i práškové, luštěniny upravené ke konzumaci, chléb, pečivo, cukrovinky, čokoláda, bonbony, oplatky, sušenky, zmrzliny, med, sirup melasový, bramborová moučka pro lidskou spotřebu, pudinky, droždí, prášky do těsta, sůl, hořčice, ocet, nálevy (k ochucení), koření, led pro osvěžení; (31) výrobky zemědělské, zahradnické, lesní, zrní a semena, které nebyly nijak upravovány pro konzumaci, luštěniny čerstvé, luštěniny sušené, živá zvířata a rostliny, krmivo pro zvířata, slad, obilniny, brambory, olivy.

(730) **FRAME B.D.D., s.r.o.**, Geologická 575, Praha 5, 15200, CZ

(740) **VYSKOČIL, KROŠLÁK a spol.** Advokátní a patentová kancelář, Dana Lukajová, Petráská 12, Praha 1, 11000

(210) **O-420570**

(220) 17.11.2004

(320) 17.11.2004

(511) 29, 30, 31

(540)



(510) (29) konzervy z masa, paštiky a pomazánky, rybí konzervy, rybí výrobky chlazené nebo mražené, mražené zeleninové výrobky, mražená hotová jídla, zeleninové saláty, ovocné saláty, majonézové saláty, marmelády, džemy, povidla, ovocné kompoty, zelenina nakládaná, rajčatové protlaky, kečupy, jídla hotová konzervovaná, instantní jídla hotová, polévky instantní, polévky v prášku, omáčky a minutky v prášku kde převládají potraviny živočišného původu nebo zelenina nebo ovoce, bramborové přílohy, pokrmy v nichž brambory převládají, bramborové výrobky, bramborové hranolky, lupinky, potraviny živočišného původu, zeleniny a jiné zahradní jedlé výrobky připravené pro konzervování a konzumaci, maso, ryby, drůbež, zvěřina, plody moře, vejce, mléko a mléčné výrobky, sýry, jogurty, mléčné nápoje, pokrmy z masa, ryb, drůbeže, zvěřiny, vajec, mléka, ovoce a zelenina konzervované, sušené a zavažené, nakládané olivy, kaviár, želé, džemy, oleje a tuky jedlé; (30) majonézy, tatarské omáčky, majonézové saláty, salátové zálivky, kečupy, hořčice, instantní jídla hotová, polévkové koření, omáčky a minutky v prášku kde převládají potraviny rostlinného původu, potraviny rostlinného původu připravené pro konzumaci nebo konzervování, stimulanty pro zlepšení chutě potravin, káva, čaj, kakao, cukr, rýže, tapioka, ságo, kávové a kakaové náhražky a výtažky, výrobky kávové, čajové, kakaové, nápoje kávové, čajové a kakaové, mouka a přípravky z obilnin, dětská krupice, výrobky z rýže, pekárenské výrobky, pekařské výrobky, trvanlivé pečivo, perníky, čokoládové pomazánky, nečokoládové cukrovinky, žvýkačky, pečivové směsi, slané pečivo a pochutiny, chipsy, oříšky připravené pro konzumaci, těstoviny, knedlíky hotové i práškové, luštěniny upravené ke konzumaci, chléb, pečivo, cukrovinky, čokoláda, bonbony, oplatky, sušenky, zmrzliny, med, sirup melasový, bramborová moučka pro lidskou spotřebu, pudinky, droždí, prášky do těsta, sůl, hořčice, ocet, nálevy (k ochucení), koření, led pro osvěžení; (31) výrobky zemědělské, zahradnické, lesní, zrní a semena, které nebyly nijak upravovány pro konzumaci, luštěniny čerstvé, luštěniny sušené, živá zvířata a rostliny, krmivo pro zvířata, slad, obilniny, brambory, olivy.

(730) **FRAME B.D.D., s.r.o.**, Geologická 575, Praha 5, 15200, CZ

(740) **VYSKOČIL, KROŠLÁK a spol.** Advokátní a patentová kancelář, Dana Lukajová, Petráská 12, Praha 1, 11000

(210) **O-420571**

(220) 17.11.2004

(320) 17.11.2004

(511) 29, 30, 31

(540)



(510) (29) konzervy z masa, paštiky a pomazánky, rybí konzervy, rybí výrobky chlazené nebo mražené, mražené zeleninové výrobky, mražená hotová jídla, zeleninové saláty, ovocné saláty, majonézové saláty, marmelády, džemy, povidla, ovocné kompoty, zelenina nakládaná, rajčatové protlaky, kečupy, jídla hotová konzervovaná, instantní jídla hotová, polévky instantní, polévky v prášku, omáčky a minutky v prášku kde převládají potraviny živočišného původu nebo zelenina nebo ovoce, bramborové přílohy, pokrmy v nichž brambory převládají, bramborové výrobky, bramborové hranolky, lupinky, potraviny živočišného původu, zeleniny a jiné zahradní jedlé výrobky připravené pro konzervování a konzumaci, maso, ryby, drůbež,

zvěřina, plody moře, vejce, mléko a mléčné výrobky, sýry, jogurty, mléčné nápoje, pokrmy z masa, ryb, drůbeže, zvěřiny, vajec, mléka, ovoce a zelenina konzervované, sušené a zavařené, nakládané olivy, kaviár, želé, džemy, oleje a tuky jedlé; (30) majonézy, tatarské omáčky, majonézové saláty, salátové záhlivky, kečupy, hořčice, instantní jídla hotová, polévkové koření, omáčky a minutky v prášku kde převládají potraviny rostlinného původu, potraviny rostlinného původu připravené pro konzumaci nebo konzervování, stimulanty pro zlepšení chutě potravin, káva, čaj, kakao, cukr, rýže, tapioka, ságo, kávové a kakaové náhražky a výtažky, výrobky kávové, čajové, kakaové, nápoje kávové, čajové a kakaové, mouka a přípravky z obilnin, dětská krupice, výrobky z rýže, pekárenské výrobky, pekařské výrobky, trvanlivé pečivo, perníky, čokoládové pomazánky, nečokoládové cukrovinky, žvýkačky, pečivové směsi, slané pečivo a pochutiny, chipsy, oříšky připravené pro konzumaci, těstoviny, knedlíky hotové i práškové, luštěniny upravené ke konzumaci, chléb, pečivo, cukrovinky, čokoláda, bonbony, oplatky, sušenky, zmrzliny, med, sirup melasový, bramborová moučka pro lidskou spotřebu, pudinky, droždí, prášky do těsta, sůl, hořčice, ocet, nálevy (k ochucení), koření, led pro osvěžení; (31) výrobky zemědělské, zahradnické, lesní, zrní a semena, které nebyly nijak upravovány pro konzumaci, luštěniny čerstvé, luštěniny sušené, živá zvířata a rostliny, krmivo pro zvířata, slad, obilniny, brambory, olivy.

(730) **FRAME B.D.D., s.r.o.**, Geologická 575, Praha 5, 15200, CZ

(740) **VYSKOČIL, KROŠLÁK a spol.** Advokátní a patentová kancelář, Dana Lukajová, Petráská 12, Praha 1, 11000

(210) **O-420594**

(220) 18.11.2004

(320) 18.11.2004

(511) 35, 36, 41

(540)

ANKETA STROM ROKU ČESKÉ REPUBLIKY

(510) (35) styky s veřejností; (36) shromažďování finančních prostředků na dobročinné účely; (41) organizování soutěží vzdělávacích nebo zábavných.

(730) **NADACE PARTNERSTVÍ**, Panská 7, Brno, 60200, CZ

(210) **O-420595**

(220) 18.11.2004

(320) 18.11.2004

(511) 7, 9

(540)

IQplus

(510) (7) textilní stroje a jejich součásti, vodiče příze; (9) zařízení pro kontrolu, sledování a zjišťování parametrů příze a čističe příze.

(730) **Rieter CZ a.s.**, Čs. armády 1181, Ústí nad Orlicí, 56215, CZ

(740) Ing. Dobroslav Musil, patentová kancelář, Ing. Dobroslav Musil, Cejl 38, Brno, 60200

(210) **O-420615**

(220) 19.11.2004

(320) 19.11.2004

(511) 12, 35, 36, 37, 39, 41, 43

(540)



(510) (12) osobní a nákladní motorové dopravní prostředky, dodávkové, nákladní, sportovní a prodejní nástavby na osobní a nákladní vozidla, přívěsy, návěsy a korby osobních a nákladních vozidel, valníkové a skříňové nástavby pro automobily, kabiny pro automobily, střešové konstrukce pro automobily, přepravní kontejnery pro automobily v rámci této třídy; (35) reklamní činnost, propagace, marketing, zprostředkovatelské služby v oblasti nákupu a prodeje zboží; (36) celní služby, celní jednání, celní deklarace, průvodkové řízení při exportu,

importu a tranzitu zboží a nákladů, zprostředkovatelská a poradenská činnost v oblasti celních služeb, zastupování v celním řízení, směnárenská činnost, realitní činnost, zejména prodej a pronájem nemovitostí, zprostředkování prodeje a pronájmu nemovitostí, správa majetku; (37) autoopravna, autoservis, obnova motorů, opravy karosérií vozidel, údržba a opravy předmětů v souvislosti s dopravou osob a zboží, protektorování pneumatik, opravy a montáž klimatizačních zařízení pro dopravní prostředky, pneuservis - opravy a výměna pneumatik, kol, duší apod., opravy a montáž zařízení pro pneuservis, provozování čerpacích stanic s palivy a mazivy, provozování mycí linky; (39) silniční motorová doprava osobní a nákladní, vnitrostátní a mezinárodní zasilatelství a činnosti s tím související, zprostředkování dopravy a přepravy všemi druhy dopravních prostředků, balení a skladování a doručování zboží, nakládání a vykládání zboží, logistika, expedice, stěhování, pronájem dopravních prostředků, pronájem skladišť, pronájem skladovacích kontejnerů, provozování skladů a skladování zboží, expedice, organizování cest, služby veřejného celního skladování, služby cestovní agentury, zejména zabezpečení, obstarávání a zprostředkování cestovních záležitostí, rezervace zájezdů, organizování zájezdů, léčebných a turistických zájezdů a pobytů, informace o cestování a dopravě, doprava turistů a jejich zavazadel a služby s nimi související, informace o jízdních tarifech, jízdních řádech a způsobu dopravy a další služby související s přepravou osob, prodej letenek, lodních lístků, jízdenek pro silniční a železniční dopravu, prodej cestovních map apod., poradenské a konzultační činnosti v oblasti služeb cestovního ruchu; (41) prodej losů a příjem sázek ve smluvně závazných sběrných právnických a fyzických osob; (43) služby cestovní agentury, zejména zprostředkovatelská činnost v oblasti služeb cestovních kanceláří (ubytovacích a stravovacích).

(730) **VYDOS SERVIS a.s.**, Brněnská 366/25, Vyškov - město, 68227, CZ

(740) **PATENTOVÁ A ZNÁMKOVÁ KANCELÁŘ**, Ing. Jaromír Píkrýl, Včelín 1161, Hulín, 76824

(210) **O-420616**

(220) 19.11.2004

(320) 19.11.2004

(511) 12, 35, 36, 37, 39, 41, 43

(540)



(510) (12) osobní a nákladní motorové dopravní prostředky, dodávkové, nákladní, sportovní a prodejní nástavby na osobní a nákladní vozidla, přívěsy, návěsy a korby osobních a nákladních vozidel, valníkové a skříňové nástavby pro automobily, kabiny pro automobily, střešové konstrukce pro automobily, přepravní kontejnery pro automobily v rámci této třídy; (35) reklamní činnost, propagace, marketing, zprostředkovatelské služby v oblasti nákupu a prodeje zboží; (36) celní služby, celní jednání, celní deklarace, průvodkové řízení při exportu, importu a tranzitu zboží a nákladů, zprostředkovatelská a poradenská činnost v oblasti celních služeb, zastupování v celním řízení, směnárenská činnost, realitní činnost, zejména prodej a pronájem nemovitostí, zprostředkování prodeje a pronájmu nemovitostí, správa majetku; (37) autoopravna, autoservis, obnova motorů, opravy karosérií vozidel, údržba a opravy předmětů v souvislosti s dopravou osob a zboží, protektorování pneumatik, opravy a montáž klimatizačních zařízení pro dopravní prostředky, pneuservis - opravy a výměna pneumatik, kol, duší apod., opravy a montáž zařízení pro pneuservis, provozování čerpacích stanic s palivy a mazivy, provozování mycí linky; (39) silniční motorová doprava osobní a nákladní, vnitrostátní a mezinárodní zasilatelství a činnosti s tím související, zprostředkování dopravy a přepravy všemi druhy dopravních prostředků, balení a skladování a doručování zboží, nakládání a vykládání zboží, logistika, expedice, stěhování, pronájem dopravních prostředků, pronájem skladišť, pronájem

- skladovacích kontejnerů, provozování skladů a skladování zboží, (540)
spedice, organizování cest, služby veřejného celního skladování, (510)
služby cestovní agentury, zejména zabezpečení, obstarávání a zprostředkování cestovních záležitostí, rezervace zájezdů, organizování zájezdů, léčebných a turistických zájezdů a pobytů, informace o cestování a dopravě, doprava turistů a jejich zavazadel a služby s nimi související, informace o jízdních tarifech, jízdních řádech a způsobu dopravy a další služby související s přepravou osob, prodej letenek, lodních lístků, jízdenek pro silniční a železniční dopravu, prodej cestovních map apod., poradenské a konzultační činnosti v oblasti služeb cestovního ruchu; (41) prodej losů a příjem sázek ve smluvně závazných sběrných právnických a fyzických osob; (43) služby cestovní agentury, zejména zprostředkovatelská činnost v oblasti služeb cestovních kanceláří (ubytovacích a stravovacích).
- (730) **VYDOS SERVIS a.s.**, Brněnská 366/25, Vyškov - město, 68227, CZ
- (740) **PATENTOVÁ A ZNÁMKOVÁ KANCELÁŘ**, Ing. Jaromír Příkryl, Včelín 1161, Hulín, 76824

- (210) **O-420617**
(220) 19.11.2004
(320) 19.11.2004
(511) 12, 35, 36, 37, 39, 41, 43
(540)

VYDOS

- (510) (12) osobní a nákladní motorové dopravní prostředky, dodávkové, nákladní, sportovní a prodejní nástavby na osobní a nákladní vozidla, přívesy, návěsy a korby osobních a nákladních vozidel, valníkové a skříňové nástavby pro automobily, kabiny pro automobily, střeškové konstrukce pro automobily, přepravní kontejnery pro automobily v rámci této třídy; (35) reklamní činnost, propagace, zprostředkovatelské služby v oblasti nákupu a prodeje zboží; (36) celní služby, celní jednatelství, celní deklarace, průvodkové řízení při exportu, importu a tranzitu zboží a nákladů, zprostředkovatelská a poradenská činnost v oblasti celních služeb, zastupování v celním řízení, směnárenská činnost, realitní činnost, zejména prodej a pronájem nemovitostí, zprostředkování prodeje a pronájmu nemovitostí, správa majetku; (37) autoopravna, autoservis, obnova motorů, opravy karosérií vozidel, údržba a opravy předmětů v souvislosti s dopravou osob a zboží, protektorování pneumatik, opravy a montáž klimatizačních zařízení pro dopravní prostředky, pneuservis - opravy a výměna pneumatik, kol, duší apod., opravy a montáž zařízení pro pneuservis, provozování čerpacích stanic s palivy a maziv, provozování mycí linky; (39) silniční motorová doprava osobní a nákladní, vnitrostátní a mezinárodní zasilatelství a činnosti s tím související, zprostředkování dopravy a přepravy všemi druhy dopravních prostředků, balení a skladování a doručování zboží, nakládání a vykládání zboží, logistika, expedice, stěhování, pronájem dopravních prostředků, pronájem skladů, pronájem skladovacích kontejnerů, provozování skladů a skladování zboží, expedice, organizování cest, služby veřejného celního skladování, služby cestovní agentury, zejména zabezpečení, obstarávání a zprostředkování cestovních záležitostí, rezervace zájezdů, organizování zájezdů, léčebných a turistických zájezdů a pobytů, informace o cestování a dopravě, doprava turistů a jejich zavazadel a služby s nimi související, informace o jízdních tarifech, jízdních řádech a způsobu dopravy a další služby související s přepravou osob, prodej letenek, lodních lístků, jízdenek pro silniční a železniční dopravu, prodej cestovních map apod., poradenské a konzultační činnosti v oblasti služeb cestovního ruchu; (41) prodej losů a příjem sázek ve smluvně závazných sběrných právnických a fyzických osob; (43) služby cestovní agentury, zejména zprostředkovatelská činnost v oblasti služeb cestovních kanceláří (ubytovacích a stravovacích).
- (730) **VYDOS SERVIS a.s.**, Brněnská 366/25, Vyškov - město, 68227, CZ
- (740) **PATENTOVÁ A ZNÁMKOVÁ KANCELÁŘ**, Ing. Jaromír Příkryl, Včelín 1161, Hulín, 76824

- (210) **O-420618**
(220) 19.11.2004
(320) 19.11.2004
(511) 5, 32, 33, 41

BOLKOVA JEDENÁCTKA

- (5) vitamínové a multivitaminové přípravky a nápoje, vitamíny a minerály a stopové prvky, výtažky z bylin a kombinované přípravky z vitamínů, minerálů a bylinných výtažků, potravinové doplňky obohacené vitamíny a/nebo minerály a/nebo stopovými prvky, vše na bázi přírodních produktů pro regeneraci a rekondici k léčebným účelům; (32) pivo, lehká piva, ležáky, řezané pivo, minerální vody, šumivé a jiné nealkoholické nápoje, sirupy a jiné přípravky k přípravě nápojů, ovocné šťávy a nápoje z ovocných šťáv; (33) alkoholické nápoje (s výjimkou piv), vína, lihoviny, likéry, lihové nápoje, trestí a výtažky alkoholické, obsahující byliny; (41) činnost vyučovací, výchovná, vzdělávací a zábavní včetně pořádání specializačních doškolovacích kurzů, symposií a konferencí, doprovodné výstavy, provozování pracovních diskusních a zájmového klubu, organizování společensko-kulturních akcí, organizování výstav ke vzdělávacím, kulturním, výchovným a zábavním účelům, organizování módních přehlídek k výchovným, vzdělávacím a zábavním účelům, tvorba rozhlasových a televizních programů, tvorba audiovizuálních programů, pořádání zábavních pořadů, pořádání zábavních soutěží, činnost v oblasti sportovních aktivit, provozování tělovýchovných zařízení a zařízení sloužících k regeneraci a rekondici, provozování golfových a tenisových hřišť, provozování bazénů, nakladatelská a vydavatelská činnost, půjčovná činnost spadající do této třídy, provozování galerií, obstaravatelská a zprostředkovatelská činnost spadající do této třídy.
- (730) **FARMA Bolka Polívky, spol. s r.o.**, Údolní 222/5, Brno, 60200, CZ
- (740) Ing. Jiří Dohnal, Nedbalova 29, Brno, 62300

- (210) **O-420619**
(220) 19.11.2004
(320) 19.11.2004
(511) 5, 32, 33
(540)

BOLKOVICA

- (510) (5) vitamínové a multivitaminové přípravky a nápoje, vitamíny a minerály a stopové prvky, výtažky z bylin a kombinované přípravky z vitamínů, minerálů a bylinných výtažků, potravinové doplňky obohacené vitamíny a/nebo minerály a/nebo stopovými prvky, vše na bázi přírodních produktů pro regeneraci a rekondici k léčebným účelům; (32) pivo, lehká piva, ležáky, řezané pivo, minerální vody, šumivé a jiné nealkoholické nápoje, sirupy a jiné přípravky k přípravě nápojů, ovocné šťávy a nápoje z ovocných šťáv; (33) alkoholické nápoje (s výjimkou piv), vína, lihoviny, likéry, lihové nápoje, trestí a výtažky alkoholické, obsahující byliny.
- (730) **FARMA Bolka Polívky, spol. s r.o.**, Údolní 222/5, Brno, 60200, CZ
- (740) Ing. Jiří Dohnal, Nedbalova 29, Brno, 62300

- (210) **O-420623**
(220) 19.11.2004
(320) 19.11.2004
(511) 10, 16, 18, 25, 35, 36, 38, 39, 41
(540)

PALESTRA

- (510) (10) přístroje a nástroje chirurgické, zubní a veterinářské, anatomické modely, bandáže na klouby (anatomické), bandáže a kolenní klouby (ortopedické), břišní korzety, dlahy (chirurgické), fyzioterapeutická zařízení, implantáty chirurgické, končetiny umělé, přístroje na měření krevního tlaku, ortopedické pásy, ortopedické pomůcky, ortopedické výrobky, umělé údy, oči a zuby, ortopedické potřeby, materiál na sešívání ran, dětské dudlíky (šidítka), dětské láhve, elastické punčochy pro chirurgické účely, pomůcky pro kojení, kondomy, prezervativy, masážní přístroje, rukavice masážní, rukavice pro lékařské účely, teploměry pro lékařské účely, erotické pomůcky (umělé i kovové penisy, včetně elektrických, umělé vagíny, vakuové pumpy, nafukovací panny, venušiny kulíčky); (16) biologické a zoologické modely z plastu jako učební pomůcky, učební a vyučovací pomůcky s výjimkou přístrojů, obrazy, umělecké předměty v rámci této třídy, malby, obrazy, obrazy malované (těž olejomalby), rytiny, rytiny všeho druhu (dřevorytina, hlubotisky, mědirytina, lepty, tisky napodobující rytiny), papír a výrobky z papíru, lepenka a kartonážní výrobky, lepenkové krabice,

lepenka formovaná, lepenkové trubice, lepicí pásy, obaly na spisy, obaly ochranné na knihy, tiskoviny, časopisy, periodika, knihy, knihařské výrobky, mapy, fotografie, papírnické zboží, lepidla (kancelářská a pro domácnost), potřeby pro umělce, štětce, psací stroje a kancelářské potřeby (kromě nábytku), tiskařské typy, štočky, obalové materiály z plastických hmot, veškerý papír spadající do této třídy, obaly lahví z vlnité lepenky, papírové nebo lepenkové válce na poštovní zásilky, papírové odstřížky, papírové ochranné obaly, papírové ozdoby, papírové pohárky, papírové serpentin, papírové vložky pro kuchyňský nábytek, papírové vzory, papírovina a výrobky z ní (např. lisované ozdoby), papírový odpad, papírová hmota a výrobky z ní (neobsazené v jiných třídách) dřevolepenka pro papírnictví; (18) kůže a imitace kůže, výrobky z těchto materiálů, které nejsou zahrnuty do jiných tříd, kožená galanterie, kůže ze zvířat, kufry a zavazadla, deštníky, slunečníky a hole, biče a sedlářské výrobky, kožené řemeny, řemínky, opasky, batohy, krosny, chlebníky, lodní vaky, tašky ruční, tašky a kabely sportovní, brašny pro školáky, aktovky, diplomatky, kabelky, kožené zboží, neobsazené v jiných třídách, kožešiny, obojky, peněženky; (25) oděvy, oděvní zboží, oděvy dámské, dětské, pánské, zahrnuty v této třídě, oděvy pro sport, kloboučnické zboží, obuv - veškerá obuv spadající do této třídy, erotické zboží (zejména erotické spodní prádlo pánské i dámské, podvazkové pásy, punčochy); (35) zprostředkování obchodu, propagační činnost, reklama, pomoc při řízení obchodní činnosti, obchodní administrativa, kancelářské práce, reklama (on-line) na počítačové komunikační síti, on-line inzerce, vyhledávání informací v počítačových souborech, pronájem reklamního času ve všech komunikačních médiích, poradenství (podnikové-) a obchodní management, poradenství (obdobné obchodní-), poradenství (personální-), poskytování obchodních informací a služeb pomocí internetu, zprostředkování internetového obchodu, komerční využití internetu v oblastech komerčních internetových médií a vyhledávacích služeb, zhotovování kopií počítačových programů, převod a konverze údajů a dokumentů z fyzických médií na elektronická média; (36) realitní kanceláře, pronájem nemovitostí, nemovitostí (obchodování s nemovitostmi), ubytovací kancelář, odhady polních pozemků, leasing, správa majetku, správa nemovitostí, správa, pronájem nemovitostí, pronájem bytů; (38) služby, které dovoluji alespoň jedné osobě komunikovat s druhou osobou pomocí některého smyslu, provozování počítačových sítí, služby poskytované elektronickými informačními tabulemi (telekomunikační služby), poskytování telekomunikačního připojení do světové počítačové sítě, služby zabezpečující vstup do telekomunikačních sítí, telekonferenční služby, poskytování uživatelského přístupu do světové počítačové sítě, pronájem přístrojů pro přenos zpráv, služby zabezpečující audiovizuální komunikaci prostřednictvím informačních a telekomunikačních sítí, např. počítačové sítě Internet, satelitu, poskytování přístupu k internetu, služby na internetu; (39) zprostředkování dopravy, doprava turistů, turistické kanceláře s výjimkou kanceláří poskytujících hotelové rezervace, doprovázení turistů, zprostředkování prodeje letenek, jízdenek a vstupenek, rezervace v dopravě (letenky, jízdenky), rezervace-cestování, rezervace místenek, skladování údajů a dokumentů elektronicky uložených, zprostředkování prodeje a organizování cest, exkurzí, okružních výletů, prohlídek a zájezdů; (41) vydávání (on-line) knih a časopisů v elektronické formě, poskytování elektronických publikací on-line (bez možnosti kopírování), poskytování (on-line) počítačových her z počítačových sítí, sportovní aktivity, organizace a realizace sportovních cestovních akcí, provozování fitcentra, učební a vzdělávací činnost, rekvalifikační kurzy, výchovná, poznávací a zábavní činnost, zábavná rekreace, agroturistika, rekreační služby, knihovny (půjčovny knih), konference (organizování a vedení), korespondenční kurzy, nahrávání videopásek, organizování a vedení seminářů, poradenství pro volbu povolání, pronajímání tenisových dvorců, překladatelské služby, půjčování sportovního nářadí s výjimkou dopravních prostředků, sportovní zařízení (provozování-), výcvik (instruktážní), výcvik (výchovný), vzdělávací informace, zkoušení, přezkoušení, živé vystoupení (organizování-), park oddechu a zábavy, půjčování sportovních a rekreačních potřeb.

- (730) **Akademie tělesné výchovy a sportu PALESTRA - Vyšší odborná škola, spol.s r.o.**, Slovačkova 400, Praha 9 - Kbely, 19700, CZ
(740) Ing. Pavel Nádvorník, Sokola Tůmy 1, Ostrava - Hulváky, 70900

- (210) **O-420633**
(220) 19.11.2004
(320) 19.11.2004
(511) 29, 32
(540)



- (510) (29) ovoce, kandované ovoce, ovocné rosoly, ovocné saláty, jogurty, zelenina, kandovaná zelenina, zeleninové saláty, zeleninové rosoly, nápoje na bázi mléka, mléčné produkty, mléčné produkty s ovocem; (32) nealkoholické nápoje, ovocné nápoje, nápoje iontové, nápoje syčené kyslíčkem uhličitým, ovocné a zeleninové nápoje, ovocné džusy, zeleninové džusy, ovocné a zeleninové džusy, nektary, ovocné nektary, zeleninové nektary, ovocné a zeleninové nektary, rajčatové džusy, sirupy, ovocné šerbety (nápoje), džusy s kousky ovoce.
(590) Barevná
(730) **TYMBARK S.A.**, Tymbark 156, 34-650 Tymbark, PL
(740) PATENTSERVIS Praha, a.s., Jivenská 1273/1, Praha 4, 14021

- (210) **O-420634**
(220) 19.11.2004
(320) 19.11.2004
(511) 9, 11, 21, 30
(540)



- (510) (9) prodejní nápojové, jídelní a zmrzlinové automaty; (11) přístroje pro vaření, přístroje pro přípravu a úpravu nápojů a potravin, přístroje pro chlazení, topení, ohřev, sušení, ventilaci, klimatizaci, sanitární (toaletní) zařízení, přístroje pro osvětlení, světelné zdroje, součásti uvedených přístrojů a zařízení v rámci této třídy; (21) potřeby a nádoby pro domácnost a kuchyň uvedené v této třídě, zejména ze skla, porcelánu, kovu, dřeva a plastu; (30) káva, náhražky kávy, čaj, kakao, cukr, sůl, med, rýže, obilniny, mouka, sójová mouka, kvasnice, těsto, potravinářský škrob, kukuřičný škrob a výrobky z nich uvedené v této třídě, kávové, kakaové a čokoládové nápoje, glukosa, maltosa, dextrosa, pečivo všeho druhu sladké i slané, cukrovinky všeho druhu, čokoláda, přípravky ke ztužení šlehačky, pudink, zmrzlina a prášky na výrobu zmrzliny, těstoviny všeho druhu, pizza, müsli, žvýkačky, koření, ocet, hořčice, kečup, potravinářské přísady ke zlepšení chuti potravin.
(730) **GASTROSET s.r.o.**, Vymazalova 20, Brno, 61500, CZ
(740) Ing. Jiří Střelák, Pařížská 17, Praha 1, 11000

- (210) **O-420639**
(220) 19.11.2004
(320) 19.11.2004
(511) 16, 19, 35, 36, 37, 38, 41, 42, 45

(540)



(510) (16) papírové nosiče informací, zejména tiskoviny, především specializované časopisy a jejich přílohy, papír, výrobky z papíru, periodické a neperiodické publikace, knihy, časopisy, brožury, informační produkty obecně, data a databáze na papírových nosičích, tiskárenské výrobky, např. dopisní papíry, obálky, vizitky, desky, obaly v rámci této třídy; (19) stavební materiály nekovové zařazené ve třídě 19; (35) zprostředkovatelské a poradenské služby v oblasti obchodu, činnost ekonomických a organizačních poradců, marketingové studie, průzkum a analýza trhu, zejména trhu realit, komerční informační kancelář, poskytování informačních produktů reklamního charakteru a multimediálních informací, reklamní agentura, obchodní zastupování modelek v oblasti modelingu a reklamy, pořádání módních přehlídek pro reklamní účely, propagační, reklamní a inzertní činnost prostřednictvím všech médií a komunikačních prostředků, pomoc při řízení obchodní činnosti, marketing, obchodní zprostředkovatelství, služby umělců, modelek, hostesek a komparsu za účelem reklamy, organizování propagačních akcí, přehlídek, prezentací, výstav a veletrhů; (36) činnost realitní kanceláře, pronájem bytových a nebytových prostor a jejich správa, služby realitní kanceláře, včetně nájmu a pronájmu nebytových prostor spadající do třídy 36, správa nemovitostí, poskytování informací o realitách i prostřednictvím elektronických médií, zprostředkovatelské a poradenské služby v oblasti realit, konzultační činnost v oblasti realit; (37) provádění bytových a občanských staveb, včetně jejich vybavenosti, stavební, technický a autorský dozor; (38) šíření informací prostřednictvím veřejných datových sítí; (41) zprostředkovatelská činnost v oblasti kultury, výchova a vzdělávání, konkursy a školení pro modelky, hostesky a kompars, agenturní činnost v oblasti kultury a umění, konkursy, casting, pořádání kulturních, společenských, zábavních a sportovních akcí, výstav a přehlídek, vydavatelská a nakladatelská činnost, modelingová agentura; (42) projektová, poradenská, technicko-inženýrská a obstaravatelská činnost v investiční výstavbě, tvorba multimediálních aplikací, programové projekty (tvorba), tvorba informačních databází, zastupování třetích osob (právnícké služby); (45) osobní a společenské služby, společenský doprovod, služby hostesek, svatební a seznamovací agentury.

(590) Barevná

(730) **DREAMEX LIMITED**, Harley Street 29, London, GB

(740) Ing. Pavel Reichel, Lopatecká 14, Praha 4, 14700

(210) **O-420640**

(220) 19.11.2004

(320) 19.11.2004

(511) 11, 19, 21, 31

(540)



(510) (11) sanitární keramika; (19) keramika, kamenina a suroviny pro keramiku a kameninu, zahrnující kanalizační a průmyslovou keramiku, průmyslové dlažby, keramiku pro obklady, chemickou kameninu, žáruvzdornou kameninu, střešní krytiny, cihly, omítkové a zdicí směsi; (21) keramika pro použití v domácnosti, zahradní a užitková keramika v rámci této třídy; (31) stelivo pro domácí zvířata, zahrnující steliva na bázi bentonitu.

(590) Barevná

(730) **Sedlecký kaolin a.s.**, Božičany 167, Božičany, 36226, CZ

(740) Ing. Pavel Reichel, Lopatecká 14, Praha 4, 14700

(210) **O-420644**

(220) 19.11.2004

(320) 19.11.2004

(511) 16, 35, 36

(540)



(510) (16) tiskoviny všeho druhu zařazené do této třídy; (35) zprostředkovatelská činnost v oblasti obchodu, propagace, reklama, inzerce všemi druhy médií, marketing; (36) pojišťovací činnost, zajišťovací činnost, činnosti související s pojišťovací a zajišťovací činností, vše zařazené do této třídy, činnost sloužící k podpoře a rozvoji pojišťovnictví, podnikání na finančním trhu, zprostředkovatelská činnost v pojišťovnictví, v oblasti stavebního spoření a penzijního připojištění, směnárenská činnost, poradenská činnost v uvedených oblastech - v rámci této třídy.

(730) **Evropská Cestovní Pojišťovna, a.s.**, Kozí 5/916, Praha 1, 11000, CZ

(740) PROPATENT, Ing. Vlasta Sedláčková, Ke Kateřinkám 1393, Praha 4, 14900

(210) **O-420663**

(220) 22.11.2004

(320) 22.11.2004

(511) 16, 35, 40, 41, 42

(540)

Grafia

(510) (16) časopisy, desky, dopisní papír, formuláře, fotografie, grafické reprodukce, grafiky, kalendáře, knihy, manuály, mapy, periodika, plakáty, poutače z papíru nebo z lepenky, publikace, tiskopisy, tiskoviny; (35) aktualizování reklamních materiálů, dodavatelské služby pro třetí osoby, fotokopírování, obchodní a podnikatelské informace, inzerce poštou, pronájem kancelářských strojů a zařízení, komerční informační kanceláře, marketingové studie, nábor zaměstnanců, pomoc při řízení obchodních a průmyslových podniků, pomoc při řízení obchodní činnosti, obchodní management a podnikové poradenství, obchodní reklama, organizování výstav komerčních nebo reklamních, personální poradenství, systemizace informací do počítačových databází, odborné obchodní poradenství, poradenství v obchodní činnosti, pořádání veletrhů pro obchodní a reklamní účely, pronájem reklamní doby v komunikačních médiích, pronájem reklamních materiálů, pronájem reklamních ploch, obchodní průzkum, průzkum trhu, průzkum veřejného mínění, předvádění (služby modelek) pro reklamní účely a podporu prodeje, předvádění zboží, překládání informací do počítačových databází, přepisování, příprava inzertních sloupků, psaní na stroji, psychologické testování pro výběr zaměstnanců, reklama (propagace), reklama on line v počítačové síti, reklamní agentury, reklamní materiály (aktualizování), rozšiřování reklamních materiálů, řízení (poradenské služby), sekretářské služby, styky s veřejností, televizní reklamy, vedení kartoték v počítači (řízení souboru), venkovní reklama, vydávání reklamních, náborových, propagačních a inzertních textů, vyhledávání dat v počítačových souborech, výstřížková služba na zprávy, distribuce vzorků zboží, nábor zaměstnanců, zpracování textů, zprostředkovatelské práce; (40) kopírování fotografických snímků, fotosazba, laminování; (41) informace o výchově a vzdělávání, korespondenční kurzy, organizování a vedení konferencí, kongresů a seminářů, organizování kulturních nebo vzdělávacích akcí, organizování představení (manažerské služby), organizování vzdělávacích nebo zábavních soutěží, poradenství pro volbu povolání, pořádání a řízení pracovních setkání, překládatelské služby, organizování a vedení symposií, pořádání a řízení školení, organizování a plánování večírků, výroba videofilmů, nahrávání videopásek, střih videopásek,

vydávání knih, výroba videofilmů, organizování kulturních nebo vzdělávacích výstav, vyučování, vzdělávání, vzdělávací informace; (42) obnova počítačových dat, pronájem počítačů, počítačové programování, instalace, aktualizace a údržba počítačových programů, počítačové systémové analýzy, poradenské služby v oblasti počítačového hardware, tvorba a správa webových stránek pro třetí osoby, tvorba počítačových systémů, tvorba software (počítačových programů), umístování webových stránek.

(730) **Grafia, společnost s ručením omezeným**, Budilova 4, Plzeň, 30100, CZ

(210) **O-420691**

(220) 22.11.2004

(320) 22.11.2004

(511) 9, 16, 35, 41

(540)

BUILDING WORLD

(510) (9) databáze a data a jiné informační produkty na magnetických nosičích a v elektrických datových, informačních a telekomunikačních sítích, CD, DVD, kazety, videokazety, nosiče informací se záznamem hlasu, obrazu, zvuku, elektronické časopisy a knihy v elektronické podobě, software pro počítače; (16) tiskoviny všeho druhu, periodický a neperiodický tisk, ročenky, katalogy, manuály, bulletiny, letáky, fotografie, prospekty, plakáty, pohlednice, kalendáře, dopisnice, propagační materiály a předměty z papíru spadající do této třídy, brožury, obalový materiál z papíru i plastu spadající do této třídy, tiskářské typy a štočky; (35) reklamní, inzertní a propagační činnost, obchodní informační servis a poradenské služby v obchodě, pořádání reklamních a obchodních výstav a předváděcích akcí zboží a služeb v této třídě jmenovaných, včetně distribuce zboží k reklamním účelům, zprostředkovatelské služby v oblasti obchodu, průzkum trhu, marketing obchodní zastoupení tuzemských a zahraničních firem, rozmnožovací služby; (41) nakladatelská a vydavatelská činnost v oboru odborných, zábavných, zpravodajských a vzdělávacích tiskovin, publikací, zpráv, a informací, zvukových a textových a audiovizuálních nosičů, produkční a agenturní činnost v oblasti výchovy, vzdělávání, zábavy, kultury, pořádání konferencí, seminářů, školení, výstavy vzdělávací, pořádání soutěží, zájmových klubů, společenských akcí, informační, konzultační, obstaravatelské, zprostředkovatelské služby v oboru nakladatelské a vydavatelské činnosti, produkční a agenturní činnost v oblasti zábavy, kultury výchovy.

(730) **Wankeová Eva**, Slezská 39, Praha 3, 13000, CZ

(210) **O-420725**

(220) 24.11.2004

(320) 24.11.2004

(511) 35, 36

(540)

ALIAFIN

(510) (35) služby týkající se účetního auditu, příprava daní, plánovací služby, konzultační služby v oblasti obchodních činností, účetní služby, konzultační služby v oblasti managementu, služby v oblasti pomoci a poradenství při organizaci a řízení obchodu, služby v souvislosti s průzkumem trhu, služby týkající se cenových analýz, konzultační a poradenské služby managementu obchodu nebo obchodní činnosti průmyslových a komerčních společností, zprostředkování v oblasti obchodních služeb poskytovaných on-line, pomoc při řízení, plánování, služby plánovací, ekonomické rozborů tvorby zisku a ekonomické rozborů přerušeni obchodní činnosti; (36) finanční konzultační služby a služby v oblasti finančního řízení, pojišťovací služby, pojistné matematické služby, finanční rozborů tvorby zisku, finanční rozborů přerušeni obchodní činnosti, rozborů ztrát, konzultační služby týkající se nemovitostí, služby nemovitostní a hypoteční, finanční služby.

(730) **ALIAFIN, a.s.**, Dolní 1268/4, České Budějovice, 37010, CZ

(210) **O-420762**

(220) 24.11.2004

(320) 24.11.2004

(511) 35, 36, 39

(540)

ABX

(510) (35) agentura pro dovoz a vývoz; (36) pojišťovací a zajišťovací služby, zejména v oblasti dopravy, ukládání, skladování a úschovy zboží a nákladu, vedení zásob a pohybu zásob, obalové techniky, obalových materiálů, balení, izolování, obalů a svazkování zboží a nákladu, přepravy, najímání a půjčování skladovacích kontejnerů, najímání a půjčování skladovacích prostor, celní služby; (39) silniční, železniční, letecká, námořní a říční doprava, přeprava všeho druhu zboží a nákladu, zejména nebezpečných nákladů, přeprava všemi druhy kontejnerů, obalů či prostředků, včetně dopravy surovin, zpracovaného nákladu, odpadů, spotřebního zboží, zboží a nákladu podléhajícího zkáze, vozidel, výrobního zboží, vybavení, živých zvířat, stavebních materiálů, průmyslových, chemických a farmaceutických výrobků, expresní přepravní služby, poštovní přeprava, skladovací služby, skladování a úschova zboží a nákladu, vedení zásob a jejich pohybu, izolování, svazkování a balení zboží a nákladu, charterové služby, svazování nákladu, poštovních zásilek, balíků, obalů a zboží, dodávky a distribuce zboží, přepravní služby, informace o přepravě a skladování, jednatelství týkající se dopravy a přepravy, včetně lodní a námořní, najímání a půjčování skladovacích kontejnerů, najímání a pronájem skladovacích prostor.

(730) **ABX Logistics Worldwide A Belgian Joint Stock Company**, rue des Deux Gares 150, Bruxelles, BE

(740) TRAPLOVÁ-HAKR-KUBÁT Advokátní a patentová kancelář, JUDr. Jarmila Traplová, Přístavní 24, Praha 7, 17000

(210) **O-421001**

(220) 02.12.2004

(320) 02.12.2004

(511) 9, 16, 35, 37, 42

(540)



(510) (9) počítačový hardware, zejména počítače, počítače třídy mainframe, zobrazovací zařízení, klávesnice, monitory, servery, integrované obvody, diskové jednotky, počítačové paměťové jednotky, desky rozhraní, ukazovací zařízení myši, podložky pod myši, periferní zařízení, tiskárny a periferní zařízení tiskáren, tištěné obvody obsahující elektrické součástky a zásuvky, procesory a paměti, počítačové operační systémy, počítačové programy pro použití ve zpracování obrazu, počítačové programy pro použití v počítačových sítích, počítačové programy pro použití v počítačové emulaci, počítačové programy pro použití v elektronické poště, počítačové programy pro vytváření grafických rozhraní, počítačové programy pro použití ve správě databází, počítačové programy pro zpracování dokumentů, počítačové programy pro použití v zabezpečení počítačů, počítačové programy pro použití ve vývoji počítačových programů, programovacích jazyků, sad softwarových nástrojů a kompilátorů, počítačové programy pro použití ve vývoji, spouštění a správě jiných počítačových programů na počítačích, počítačových sítích a globálních počítačových sítích, počítačové programy pro použití v navigaci, prohlížení, přenosu informací a distribuci a prohlížení jiných počítačových programů na počítačích, počítačových sítích a globálních počítačových sítích, počítačové programy stáhnutelné z globálních počítačových sítí a uživatelské příručky prodávané s předchozími položkami; (16) tištěné materiály a publikace, zejména uživatelské příručky, knihy, brožury, záznamové listy, bílé stránky, katalogy, prospekty a časopisy z oboru počítačů a informační technologie; (35) propagační činnost, reklama, pomoc při řízení obchodní činnosti, obchodní administrativa, kancelářské práce, služby maloobchodního prodeje; (37) počítačové služby v rámci této třídy, zejména instalace, údržba a oprava počítačového hardwaru, počítačových periferních zařízení, počítačových systémů a počítačových sítí; (42) počítačové služby v rámci této třídy, zejména konzultační a poradenské služby z oboru počítačového hardwaru, počítačového softwaru, počítačových periferních zařízení, počítačových systémů, počítačových sítí, zabezpečení

počítače a návrhu integrovaných obvodů, služby návrhu počítačového softwaru a sítí, služby datové obnovy, služby počítačové diagnostiky, integrace počítačových systémů a počítačových sítí, údržba a oprava počítačového softwaru.
(730) **SUNWARE s.r.o.**, Vodičkova 1935/38, Praha 1, 11000, CZ

(210) **O-421019**

(220) 02.12.2004

(320) 02.12.2004

(511) 17, 19

(540)

CSGATE EASY PEEL

(510) (17) fólie viskózoové, fólie z umělých hmot na zemědělské účely, fólie z umělých hmot kromě fólií na balení, izolační stěny, protihlukové stěny, plastové oddělovací moduly; (19) stavební izolační materiály, izolační stěny pro stavebnictví, protihlukové stěny pro stavebnictví, plastové oddělovací moduly pro stavebnictví.

(730) **CSGATE SILVER FOIL, spol. s r.o.**, Havránkova 11, Brno, 61962, CZ

(740) Ing. Jiří Malůšek, Mendlovo nám. 1a, Brno, 60300

(210) **O-421041**

(220) 02.12.2004

(320) 02.12.2004

(511) 1, 5, 29, 30, 31, 32, 35, 39, 40, 44

(540)



KÁVOVINY

(510) (1) chemické přípravky na konzervování potravin, potravinářské kyseliny a soli; (5) dietetické potraviny, včetně homogenizovaných dietních potravin a koncentrátů, dietetické nápoje, vše upravené pro lékařské účely, vitamínové nápoje; (29) konzervované, sušené a tepelně zpracované ovoce a zelenina, včetně brambor, rosoly, džemy, marmelády, ovocné zavařeniny, ovocné protlaky, zpracované arašidy, přípravky na nakládání zeleniny patřící do třídy 29, bylinky na nakládání zeleniny (upravené), rostlinné vlákniny, želatina jedlá, všechno včetně koncentrátů, pokud to povaha výrobků dovolí; (30) káva (pražená, nepražená), kávové náhražky, kávové nápoje, kávové přípravky všech druhů, přípravky a pomocné látky na výrobu kávových a kávovinových výrobků patřící do třídy 30, kávové příchutě a aroma, kávové přísady, výtažky, esence a extrakty z kávy a čekanky, chuťové přísady, extrakty a barviva z kávových a kávovinových náhražek, instantní extrakty z kávovinových náhražek, cikorka, kakao a kakaové výrobky mimo polev a pudinků, čokoláda a čokoládové výrobky mimo polev a pudinků, kávovinové náhražky, kávové a kakaové směsi, včetně instantních, slazené i neslazené, případně s obsahem sušeného mléka, smetany, kakaa, inzulínu, směsi rostlinných kávovinových náhražek s ovocem, čaj, koření, keksy, sušenky, pečivo, řezy, inulín, pop - corn, předvařená rýže, expandovaná rýže a obilí, neochucené i ochucené, aromatizované, přibarvené i fortifikované, obiloviny upravené na lidskou výživu, pražená čekanka, pražené obilí, pražená cukrová řepa, pražená sója, pražená podzemnice olejná, vše včetně koncentrátů, pokud to povaha výrobků dovolí, koření na nakládání zeleniny; (31) slad, pražený slad, sladové výtažky, sladová káva, sladové výrobky, výrobky ze sladové kávy, sladové potraviny - vše na lidskou výživu, nezpracované arašidy, bylinky na nakládání zeleniny (neupravené); (32) tekuté nealkoholické nápoje (perlivé, šumivé, nešumivé, džusového typu), sirupy na výrobu nápojů, vše včetně koncentrátů, pokud to povaha výrobků dovolí; (35) zprostředkování obchodu s výrobky; (39) přeprava, distribuce a zaslání výrobků, zprostředkování přepravy; (40) sušení a pražení jaderovin, obilovin a ovoce, kořenů čekanky a cukrové řepy, zpracování ovoce, zeleniny a brambor, vše včetně zprostředkování; (44) pronájem zemědělských strojů a zařízení, pronájem výrobních a technologických strojů a zařízení na zpracování zemědělských produktů.

(730) **B.M. KÁVOVINY spol. s r.o.**, Bratislavská cesta 807/10, Sereď, 92600, SK

(740) PROPATENT, Ing. Vlasta Sedláčková, Ke Kateřinkám 1393, Praha 4, 14900

(210) **O-421043**

(220) 02.12.2004

(320) 02.12.2004

(511) 1, 5, 29, 30, 31, 32, 35, 39, 40, 44

(540)

BM KÁVOVINY

(510) (1) chemické přípravky na konzervování potravin, potravinářské kyseliny a soli; (5) dietetické potraviny, včetně homogenizovaných dietních potravin a koncentrátů, dietetické nápoje, vše upravené pro lékařské účely, vitamínové nápoje; (29) konzervované, sušené a tepelně zpracované ovoce a zelenina, včetně brambor, rosoly, džemy, marmelády, ovocné zavařeniny, ovocné protlaky, zpracované arašidy, přípravky na nakládání zeleniny patřící do třídy 29, bylinky na nakládání zeleniny (upravené), rostlinné vlákniny, želatina jedlá, všechno včetně koncentrátů, pokud to povaha výrobků dovolí; (30) káva (pražená, nepražená), kávové náhražky, kávové nápoje, kávové přípravky všech druhů, přípravky a pomocné látky na výrobu kávových a kávovinových výrobků patřící do třídy 30, kávové příchutě a aroma, kávové přísady, výtažky, esence a extrakty z kávy a čekanky, chuťové přísady, extrakty a barviva z kávových a kávovinových náhražek, instantní extrakty z kávovinových náhražek, cikorka, kakao a kakaové výrobky mimo polev a pudinků, čokoláda a čokoládové výrobky mimo polev a pudinků, kávovinové náhražky, kávové a kakaové směsi, včetně instantních, slazené i neslazené, případně s obsahem sušeného mléka, smetany, kakaa, inzulínu, směsi rostlinných kávovinových náhražek s ovocem, čaj, koření, keksy, sušenky, pečivo, řezy, inulín, pop - corn, předvařená rýže, expandovaná rýže a obilí, neochucené i ochucené, aromatizované, přibarvené i fortifikované, obiloviny upravené na lidskou výživu, pražená čekanka, pražené obilí, pražená cukrová řepa, pražená sója, pražená podzemnice olejná, vše včetně koncentrátů, pokud to povaha výrobků dovolí, koření na nakládání zeleniny; (31) slad, pražený slad, sladové výtažky, sladová káva, sladové výrobky, výrobky ze sladové kávy, sladové potraviny - vše na lidskou výživu, nezpracované arašidy, bylinky na nakládání zeleniny (neupravené); (32) tekuté nealkoholické nápoje (perlivé, šumivé, nešumivé, džusového typu), sirupy na výrobu nápojů, vše včetně koncentrátů, pokud to povaha výrobků dovolí; (35) zprostředkování obchodu s výrobky; (39) přeprava, distribuce a zaslání výrobků, zprostředkování přepravy; (40) sušení a pražení jaderovin, obilovin a ovoce, kořenů čekanky a cukrové řepy, zpracování ovoce, zeleniny a brambor, vše včetně zprostředkování; (44) pronájem zemědělských strojů a zařízení, pronájem výrobních a technologických strojů a zařízení na zpracování zemědělských produktů.

(730) **B.M. KÁVOVINY spol. s r.o.**, Bratislavská cesta 807/10, Sereď, 92600, SK

(740) PROPATENT, Ing. Vlasta Sedláčková, Ke Kateřinkám 1393, Praha 4, 14900

(210) **O-421075**

(220) 03.12.2004

(320) 03.12.2004

(511) 29, 32

(540)

Jovi

(510) (29) mléčné a mlékárenské výrobky, všechny druhy mléka, jogurty, smetany, pěny, krémy, dezertní krémy, mražené krémy ovocné, šlehačky, tvarohy, sýry, tavené sýry, zrající sýry, plíšňové zrající sýry, nezrající čerstvé sýry a sýry v solném nálevu, přírodní či ochucené nápoje složené zejména z mléka nebo mléčných výrobků, jogurtové nápoje, mléčné nápoje, mléčné nápoje obsahující ovoce, kvašené přírodní či ochucené mléčné výrobky; (32) nealkoholické nápoje syčené i nesycené, včetně nápojů minerálních, šumivých, iontových a energetických, sirupy, koncentráty a jiné přípravky pro přípravu nápojů, ovocné a zeleninové šťávy, mošty, ovocné nektary a nápoje z ovocných šťáv, stolní a minerální vody, diabetické a dietetické nápoje neléčebné, práškové nealkoholické nápoje, práškové přípravky a příchutě pro výrobu nealkoholických

- nápojů a likérů, obohacené vitamínové nápoje a koncentráty, nealkoholické aperitivy.
- (730) **EXELSIOR Karviná s.r.o.**, Dolní Marklovice 47, Petrovice u Karviné, 73572, CZ
- (740) Ing. Petr Soukup, patentový a známkový zástupce, Švédská 3, Olomouc, 77200

- (210) **O-421080**
(220) 03.12.2004
(320) 03.12.2004
(511) 10, 12, 16, 20, 25, 28, 30, 32, 35, 37, 41, 43, 44
(540)



TRAX Brno

- (510) (10) přístroje pro tělesné cvičení lékařské a chirurgické, masážní přístroje a jejich kombinace, mechanoterapeutické pomůcky, jako rotopedy a stepery; (12) jízdní kola závodní, cestovní, sportovní, trekkingová, horská a dětská, součástky, vybavení a doplňky jízdních kol, zejména rámy, vidlice, ráfky, řídítka, představce, měniče, přesmykače, brzdy, převodníky, kliky, středová a hlavová složení, pedály, sedla, blatníky, nosiče zavazadel, náboje kol; (16) papír, výrobky z papíru, periodické a neperiodické publikace, knihy, časopisy, brožury, fotografie, plakáty, pohledy, kalendáře, manuály, samolepky, obtisky, nažehlovací obtisky, papírové a umělohmotné tašky, tužky, papírové obaly všeho druhu, ubrusy a ubrusy, tácky, papírové vlajky, čepice a stínítka, informační a reklamní produkty v papírové formě, data a databáze obecně na papírových nosičích, umělecké nebo ozdobné předměty z papíru, vstupenky, klubové a prezentační karty, papírové obaly, formuláře; (20) stoly, židle a lavice pro různé účely, zejména masáže; (25) oděvy a obuv všeho druhu, zejména pro sport, oblečení a textilní vybavení pro cyklisty a cykloturisty, jako jsou cyklistické kalhoty, trika, dresy, bundy, čepice a šátky, cyklistické rukavice bez prstů, cyklistické pláštěnky; (28) sportovní potřeby zařazené do této třídy, tělocvičné a sportovní nářadí a náčiní, přístroje pro tělesnou kulturu a léčebnou gymnastiku, vybavení pro sportovní centra spadající do této třídy, vybavení pro fitness centra a indoor cycling, např. posilovací stroje a jejich součásti, činky, posilovače svalů; (30) obilní vločky a jiné obilné výrobky určené k lidské výživě, mšlů, čaje, extrakty a potraviny pro zvláštní výživu, ne s léčebnými účinky, v rámci této třídy, potravní doplňky pro posílení imunity organismu a zlepšení zdraví rostlinného původu v tuhém i tekutém stavu pro neléčebné účely, spadající do této třídy; (32) nealkoholické nápoje syčené i nesyčené, včetně nápojů minerálních, šumivých a energetických, sirupy, směsi, prášky a jiné přípravky a koncentráty pro přípravu nápojů, včetně nápojů dietetických, ovocné šťávy, nápoje z ovocných šťáv, stolní, přírodní pramenité, kojenecké a minerální vody, iontové nápoje; (35) inzertní a reklamní činnost v oblasti sportu, obchodní management a odborné podnikové poradenství, provozování sítě maloobchodních prodejen a poskytování pomoci při provozu supermarketů a obchodů, poskytování obchodních informací - komerční informační kancelář; (37) výstavba a údržba tělovýchovných a sportovních zařízení a zařízení sloužících k regeneraci a rekondici včetně solárií, opravy sportovních potřeb a vybavení tělocvičen, posiloven, solárií a zařízení fitness; (41) provozování sportovních zařízení a zařízení sloužících k regeneraci a rekondici, včetně fit center a indoor cyclingu, pořádání kurzů aerobiku, provozování solária, sauny a bazénu, organizace a pořádání sportovních a výchovných akcí, pořádání sportovních pobytů, pořádání kurzů pro cvičitele aerobiku, trenéry a rozhodčí, pořádání tělovýchovných kurzů a činnost sportovních instruktorů, půjčování tělovýchovného nářadí, organizování sportovních soutěží, elektronické publikování se zaměřením na fitness a zdravý životní styl, poradenství sportovní, činnost vyučovací, výchovná, vzdělávací a zábavní; (43) služby stravování a dočasného ubytování, gastronomické a restaurační služby, provozování restaurací, barů, bufetů a kiosků s občerstvením, Internet kavárna - cybercafé;

- (44) masérské služby, kadeřnické služby, kosmetické služby.
- (730) **TRAX BRNO, s.r.o.**, Dornych 128, Brno - město, 61700, CZ
- (740) Ing. Petr Soukup, Švédská 3, Olomouc, 77200

- (210) **O-421098**
(220) 03.12.2004
(320) 30.09.2004
(511) 10
(540)



- (510) (10) jehly pro akupunkturu, chirurgické šicí přístroje, šicí chirurgické materiály a prostředky, chirurgické šicí jehly.
- (590) Barevná
- (730) **Samyang Corporation**, 263, Yeonji-dong, Chongno-gu, SEOUL, KR
- (740) PATENTSERVIS Praha a.s., Jivenská 1273/1, Praha 4, 14021

- (210) **O-421099**
(220) 03.12.2004
(320) 30.09.2004
(511) 5
(540)



- (510) (5) biologické přípravky pro lékařské účely, léky v nezpracovaném stavu, prostředky ovlivňující zažívací orgány, kardiovaskulární prostředky, nervová sedativa, antialergické prostředky, prostředky na/pro pokožku, tablety pro úpravu menstruačního cyklu, přípravky na trávení pro farmaceutické účely, přípravky na léčbu nádorů, přípravky ovlivňující centrální nervový systém, přípravky na léčbu centrálního nervového systému, utišující prostředky (sedativa), analgetika, léky proti horečce, hypoglykemické přípravky, přípravky proti srážení krve, přípravky na/pro dýchací orgány, vše v rámci této třídy.
- (590) Barevná
- (730) **Samyang Corporation**, 263 Yeonji-dong, Chongno-gu, SEOUL, KR
- (740) Patentservis Praha a.s., Jivenská 1273/1, Praha 4, 14021

- (210) **O-421168**
(220) 07.12.2004
(320) 07.12.2004
(511) 35, 36
(540)



- (510) (35) zprostředkovatelská činnost v oblasti obchodu, propagace, reklama, inzerce všemi druhy médií, marketing; (36) pojišťovací činnost, zajišťovací činnost, činnosti související s pojišťovací a zajišťovací činností, vše zařazené do této třídy, činnost sloužící k podpoře a rozvoji pojišťovnictví, podnikání na finančním trhu, zprostředkovatelská činnost v pojišťovnictví, v oblasti stavebního spoření a penzijního připojištění, směnárenská činnost, poradenská činnost v uvedených oblastech - v rámci této

- třídy. (220) 08.12.2004
(730) **Evropská Cestovní Pojišťovna, a.s.**, Kozí 5/916, Praha 1, (320) 08.12.2004
11000, CZ (511) 19, 27, 37
(740) PROPATENT, Ing. Vlasta Sedláčková, Ke Kateřinkám 1393, (540)
Praha 4, 14900

- (210) **O-421170**
(220) 07.12.2004
(320) 07.12.2004
(511) 16, 35, 36
(540)

 **TotalCover**

- (510) (16) tiskoviny všeho druhu zařazené do této třídy; (35) zprostředkovatelská činnost v oblasti obchodu, propagace, reklama, inzerce všemi druhy médií, marketing; (36) pojišťovací činnost, zajišťovací činnost, činnosti související s pojišťovací a zajišťovací činností, vše zařazené do této třídy, činnost sloužící k podpoře a rozvoji pojišťovnictví, podnikání na finančním trhu, zprostředkovatelská činnost v pojišťovnictví, v oblasti stavebního spoření a penzijního připojištění, směnárenská činnost, poradenská činnost v uvedených oblastech - v rámci této třídy.
(730) **Evropská Cestovní Pojišťovna, a.s.**, Kozí 5/916, Praha 1, 11000, CZ
(740) PROPATENT, Ing. Vlasta Sedláčková, Ke Kateřinkám 1393, Praha 4, 14900

- (210) **O-421182**
(220) 08.12.2004
(320) 08.12.2004
(511) 7, 11, 17
(540)

EURORING

- (510) (7) čerpadla všeho druhu zařazená v této třídě a jejich části, motory elektrické pro čerpadla, turbíny a jejich části, generátory, česle a jiná mechanická čistící zařízení zařazená v této třídě, kompresory a jejich součásti, elektromotory a součásti těchto strojů, ložiska, převodové řemeny všeho druhu, převodovky, variátory, motory nikoliv pro vozidla; (11) vodoinstalační materiál zařazený v této třídě, sanitární přístroje a zařízení pro dopravu a rozvod kapalin a plynů, včetně jejich součástí a příslušenství, potrubní armatury uzavírací, regulační, redukční, zpětné a pojistné a jejich součásti, kompenzátory a jejich součásti zařazené v této třídě, vzduchotechnická zařízení a jejich části obsažené v této třídě, potrubí a jejich části spadající do této třídy, zařízení topná, zařízení na výrobu a rozvod páry, teplovodní zařízení, zařízení pro rozvod vody a jiných kapalin, plynová zařízení a plynovody, rozvody a jiné součásti dopravních cest kapalin a plynů (například nátoky a savky), tepelné výměníky a jiná teplosměnná zařízení, kotle, reaktory a součásti těchto uvedených zařízení spadající do této třídy; (17) gufera, o-kroužky, těsnění, ucpávky, jiné výrobky z pryže, jiné těsnící a izolační materiály a hmoty zařazené v této třídě, nekovové hadice, gumové trubky a tvarovky v jiné třídě neuvedené.
(730) **GÜSCHU - těsnící technika, s. r. o.**, Pstruží 25, Merklín, 36234, CZ
(740) ZEMAN - podkrušnohorská patentová a známková kancelář, Mgr. Dita Fialová, Hradní 301, Loket, 35733

- (210) **O-421196**



- (510) (19) stavební materiály nekovové, zejména dřevo polozpracované jako plovoucí podlahy, parkety; (27) koberce, výrobky určené ke krytí nebo obložení podlah v rámci této třídy; (37) stavebnictví, podlahářské práce, služby specializovaných podniků spadajících do oblasti stavebnictví jako jsou služby podlahářů.
(730) **Tomáš Adam - PODLAHY-prodej & pokládka**, Kubičkova 8, Brno - Bystrc, 63500, CZ

- (210) **O-421237**
(220) 09.12.2004
(320) 09.12.2004
(511) 38, 39, 44
(540)



- (510) (38) poskytování telekomunikačních služeb pro zajišťování převozu a záchrany raněných a nemocných; (39) doprava raněných, nemocných a rodiček; (44) lékařské služby, zejména záchranné.
(730) **AMBULANCE KONSOX BRNO s.r.o.**, Přízova 1, Brno, 60200, CZ
(740) Ing. Libor Markes, Grohova 54, Brno, 60200

- (210) **O-421253**
(220) 09.12.2004
(320) 09.12.2004
(511) 12
(540)

cleverGlass

- (510) (12) plastová skla pro automobilový průmysl.
(730) **PEGUFORM BOHEMIA k.s.**, Kubelíkova 604, Liberec, 46078, CZ
(740) JUDr. Vladimír Kašpar, Na Poříčí 116/5, Liberec 2, 46001

- (210) **O-421275**
(220) 10.12.2004
(320) 10.12.2004
(511) 9, 35, 38, 41
(540)

Parabola

- (510) (9) aparáty a přístroje určené ke vzdělávání i zábavě sestojené pro použití s televizorem či počítačem; (35) pomoc při řízení obchodní činnosti, marketing, prezentace výrobků na internetu; (38) šíření informací pomocí internetu – obsluha serveru; (41) zábava, vzdělávání uskutečňované internetem.
(730) **VYLEŤAL Martin**, Šibeňák 891, Jičín, 50601, CZ
(740) Ing. Margita Nedomlelová, Štrauchova 932, Jičín, 50601

(210) **O-421346**
(220) 13.12.2004
(320) 13.12.2004
(511) 35
(540)



(510) (35) pronájem reklamních ploch, reklamní agentury, obchodní reklama pro třetí osoby, pronájem reklamní doby v komunikačních médiích, předvádění pro reklamní účely a podporu prodeje, vydávání reklamních nebo náborových, propagačních textů.
(590) Barevná
(730) **Plzeňské městské dopravní podniky, a.s.**, Denisovo nábřeží 920/12, Plzeň, 30323, CZ

(210) **O-421362**
(220) 13.12.2004
(320) 13.12.2004
(511) 36, 37, 42
(540)

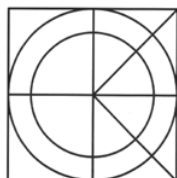

OMICRON - K

(510) (36) činnost realitní kanceláře, koupě, prodej a pronájem nemovitostí v rámci této třídy, správa nemovitostí, developerská činnost v investiční výstavbě, zprostředkovatelská a poradenská činnost v uvedených oblastech; (37) provádění bytových, občanských a průmyslových staveb a investičních celků a jejich změn, konstrukční a konzultační činnost, odborná pomoc a autorský dozor ve stavebnictví, zprostředkovatelská a obstaratelská činnost v uvedených oblastech; (42) inženýrská, projektová a designerská činnost v investiční výstavbě a stavebnictví, grafické a kresličské práce, návrhy architektonických studií, zprostředkovatelská a poradenská činnost v uvedených oblastech.
(730) **Kotík Martin Ing. arch.**, Na Hřebenkách 80/1352, Praha 5, 15000, CZ
(740) Ing. Michal Jupa, patentový zástupce, Na Baních 1385, Praha 5 - Zbraslav, 15600

(210) **O-421388**
(220) 14.12.2004
(320) 14.12.2004
(511) 3, 5, 35, 41, 44
(540)

Dny slunce bez rizika

(510) (3) kosmetické přípravky, mýdla, parfumerie; (5) farmaceutické výrobky, diagnostické přípravky pro lékařské účely; (35) reklama a marketing, propagační činnost; (41) organizování vzdělávacích a výchovných konferencí, školení, výstav a jiných obdobných vzdělávacích a výchovných akcí; (44) péče o hygienu a krásu osob, lékařské poradenství.
(730) **L'ORÉAL Česká republika s.r.o.**, Fügnerovo nám. 1, Praha 2, 12000, CZ
(740) Mgr. Marta Jarošová, advokát, Krakovská 9, Praha 1, 11000

(210) **O-421392**
(220) 14.12.2004
(320) 14.12.2004
(511) 29

(540)



(510) (29) margarín se slanou a sladkou příchutí a pomazánky vyrobené z jedlých olejů a tuků.
(730) **ASP CZECH s.r.o.**, Březová 155, Slušovice, 76315, CZ
(740) Ing. Petr Soukup, patentový a známkový zástupce, Švédská 3, Olomouc, 77200

(210) **O-421397**
(220) 14.12.2004
(320) 14.12.2004
(511) 14, 18, 25
(540)



(510) (14) vzácné kovy a jejich slitiny a výrobky z těchto látek nebo postříbeného nebo pozlaceného kovu, nejsou-li uvedeny v jiných třídách, klenoty, bižuterie, drahokamy, hodinářské potřeby a chronometrické přístroje; (18) kůže, imitace kůže, výrobky z těchto materiálů, které nejsou zahrnuty do jiných tříd, kůže ze zvířat, kufry a zavazadla, deštníky, slunečníky a hole, biče a sedlářské výrobky; (25) oděvy, obuv, kloboučnické zboží.
(590) Barevná
(730) **CLASSIC SHOPS s.r.o.**, Školní 111, Průhonice, 25243, CZ
(740) Advokátní kancelář, JUDr. Vladimíra Pajerová, Fügnerovo nám. 1808/3, Praha 2, 12000

(210) **O-421413**
(220) 15.12.2004
(320) 15.12.2004
(511) 43
(540)

Mr. Baker

(510) (43) pohostinská činnost, služby zajišťující stravování a nápoje.
(730) **B.H.S. BOHEMIA a.s.**, Nad Spádem 641/20, Praha 4, 14000, CZ

(210) **O-421416**
(220) 15.12.2004
(320) 15.12.2004
(511) 20, 37, 40
(540)



(510) (20) nábytek; (37) údržba a restaurování nábytku; (40) montáž nábytku z jednotlivých komponentů.
(590) Barevná
(730) **Bílý Jan Ing.**, Nové Dvory 22, 28531, CZ

(210) **O-421499**
(220) 16.12.2004
(320) 16.12.2004
(511) 9, 16, 35, 38, 39, 41

- (540) **Medicalweek**
- (510) (9) nahané i nenahané nosiče informací všeho druhu jako disky, diskety, CD ROM, pásky, nahané i nenahané nosiče zvuku a/nebo obrazu, software; (16) tiskoviny, periodický a neperiodický tisk, zejména časopisy, noviny, knihy, prospekty, plakáty, fotografie, pohlednice, dopisnice, dopisní papíry, kalendáře, knihařské výrobky, propagační materiály a předměty z papíru, zejména letáky, brožury, obtisky, obalový materiál z papíru a plastických hmot, tiskařské typy a štočky, ozdobné a propagační předměty z papíru; (35) reklamní, inzertní služby všeho druhu, včetně inzerce a reklamy poskytované v počítačových, telekomunikačních a obdobných sítích, informační servis a poradenské služby v obchodě, pořádání reklamních a obchodních výstav a předváděcích akcí zboží a služeb ve tř. 35, včetně distribuce zboží k reklamním účelům, zprostředkovatelské služby v oblasti obchodu, obchodní služby v oboru polygrafie, průzkum trhu a marketing, obchodní zastoupení tuzemských a zahraničních firem, rozmnožovací služby; (38) šíření tiskovin, časopisů, periodik, knih v elektronické podobě prostřednictvím počítačové sítě, včetně Internetu, prostřednictvím satelitů, šíření a přenos inzerce a reklamy prostřednictvím telefonních sítí, zveřejňování, rozšiřování a přenos informací prostřednictvím všech informačních a telekomunikačních prostředků a sítí, satelitů, šíření informací prostřednictvím teletextu a počítačových a telekomunikačních sítí, včetně Internetu; (39) doručování, rozvoz, balení, skladování knih, novin a časopisů; (41) nakladatelská a vydavatelská činnost v oboru zábavních, odborných, zpravodajských a vzdělávacích tiskovin, časopisů, periodických i neperiodických publikací, zpráv a informací, zvukových, textových a audiovizuálních nosičů, včetně multimediálních aplikací, produkční a agenturní činnost v oblasti zábavy, kultury a výchovy, pořádání zábavních soutěží, zájmových klubů a společenských akcí, pořádání společenských módních přehlídek, informační, konzultační, obstaravatelské a zprostředkovatelské služby v oboru nakladatelské a vydavatelské činnosti a produkční a agenturní činnosti v oblasti zábavy, kultury a výchovy.

(730) **Mladá fronta a.s.**, Mezi Vodami 1952/9, Praha 4 - Modřany, 14300, CZ

(740) Mgr. Michal Bureš, Havlíčkova 1, Plzeň, 30137

(210) **O-421507**

(220) 17.12.2004

(320) 17.12.2004

(511) 16, 28, 35

(540)

- (510) (16) papír, lepenka a výrobky z těchto materiálů, které nejsou zařazeny do jiných tříd, zejména krabice, karty, potahované papírové obaly, tiskárenské a kartonážní výrobky, herní plány, skládky, pohlednice, kalendáře, obtisky, pouzdra, krabice a obaly z papíru a umělých hmot, papírové učební pomůcky, didaktické pomůcky, sešity, tašky, knihy, časopisy, katalogy, mapy, nálepky, obtisky, nabídkové a reklamní prospekty; (28) hry společenské, hry stolní, stavebnice a hračky obecné, zejména ze dřeva, kovu a umělých hmot, hry a hračky zvukové, optické, elektrické, elektronické a magnetické zařazené v této třídě, hrací kostky, hrací plány, karty na hraní, hrací kuličky, hrací žetony, stavebnicové kostky, pouzdra a krabice vyplněné herními předměty, puzzle, skládky, didaktické hry; (35) propagační činnost, reklama.

(590) Barevná

(730) **EFKO - karton, s. r. o.**, Dolní 347, Nové Veselí, 59214, CZ

(740) Ing. Radmila Baumová, Nádražní 29, Žďár nad Sázavou, 59101

(210) **O-421537**

(220) 20.12.2004

(320) 20.12.2004

(511) 16, 28, 35, 36, 40, 41, 42

(540)



- (510) (16) výrobky z papíru spadající do této třídy, omalovánky, vystřihovánky, obtisky; (28) hry, hračky, hrací karty, pexesa; (35) marketing, zprostředkovatelská činnost v oblasti obchodu; (36) činnost realitní kanceláře; (40) polygrafické služby všeho druhu; (41) nakladatelská činnost; (42) grafické služby všeho druhu.

(730) **Ing. Monika Zralá - nakladatelství Akim TM**, Losinská 870, Praha 5 - Řeporyje, 15500, CZ

(740) Advokátní kancelář Butková - Vaňková, JUDr. Markéta Vaňková, Ph.D., Skořepka 7, Praha 1, 11000

(210) **O-421547**

(220) 20.12.2004

(320) 20.12.2004

(511) 18, 25

(540)



- (510) (18) batohy, kufrы, příruční zavazadla, příruční tašky, tašky; (25) bačkory, bundy sportovní, čelenky, čepice, fotbalová obuv, kabáty, kalhoty, kombinézy, konfekce, košile, kravaty, legíny, oblečení, obuv, obuv sportovní, oděvy, opasky, pánské plavky, pantofle, pláště, pláštěnky, plavky dámské, podprsenky, ponožky, potítka, prádlo (osobní), prádlo (spodní), pulovry, punčocháče, punčochy, pyžama, rukavice, rybářské vesty, saka, sandály, spodky, sukně, svetry, svrchní kabáty, šály, tílka-nátelníky, trička, vesty, župany.

(590) Barevná

(730) **Zhen Wu Rui**, Rabyňská 745, Praha 4, 14000, CZ

(740) Advokátní kancelář, JUDr. Jiří Stránský, advokát, Jandova 8, Praha 9, 19000

(210) **O-421605**

(220) 14.04.2000

(320) 14.04.2000

(511) 18, 25

(540)



- (510) (18) kůže a její imitace, artikly z těchto materiálů nezahrnuté v jiných kategoriích, zvířecí kůže, kufrы a zavazadla, deštníky a procházkové hole, biče a brašnářské výrobky; (25) oblečení, obuv, pokrývky hlavy.

(730) **IGA FINANCE B.V.**, Nieuwezijds Voorburgwal 21, Amsterdam, NL

(740) PATENTSERVIS Praha, a.s., Jivenská 1273/1, Praha 4, 14021

(210) **O-421614**

(220) 21.12.2004

(320) 21.12.2004

(511) 16, 35, 36

- (540) **Vital Grant**
- (510) (16) papírové nosiče informací, zejména tiskoviny, letáky, propagační materiály, plakáty, fotografie, psací a kancelářské potřeby, kromě nábytku, papírenské zboží; (35) inzertní, reklamní a propagační činnost, pomoc při řízení obchodní činnosti, obchodní administrativa, kancelářské práce, marketing; (36) služba finanční, peněžní, nemovitostní a pojišťovací, zejména přijímání vkladů od veřejnosti, poskytování úvěrů, investování do cenných papírů na vlastní účet, finanční pronájem (leasing), platební styk a zúčtování, vydávání platebních prostředků jako platebních karet, cestovních šeků, poskytování záruk, otevírání akreditivů, obstarávání inkasa, poskytování investičních služeb, obchodování na vlastní účet nebo na účet klienta s devizovými hodnotami a se zlatem, finanční makléřství, směnárenské činnosti (nákup devizových prostředků), výkon funkce depozitáře, poskytování bankovních informací, pronájem bezpečnostních schránek, vydávání hypotečních zástavních listů a činnosti, které přímo souvisejí s činnostmi výše uvedenými.
- (730) **Komerční banka, a.s.**, Na Příkopě 33/969, Praha 1, 11407, CZ

- (210) **O-421628**
(220) 21.12.2004
(320) 21.12.2004
(511) 12, 35, 37, 39
(540)



- (510) (12) pneumatiky, pneumatiky pro kola vozidel, protismykové řetězy, kolečka, kolečka pro vozíky (vozidla), ráfky kol vozidel, hydraulické obvody pro vozidla, přídatná zařízení, plnopryžová a superelastická kola, paletovací vozíky, nízkozdvizné a vysokozdvizné vozíky čelní, boční, čtyřcestné, elektrické, akumulátorové, dieslové, benzínové, plynové vozíky na manipulaci, příslušenství k vozíkům zařazené v této třídě; (35) poskytování obchodních informací, dodavatelské služby pro třetí osoby, služby a poradenství v obchodní činnosti, předvádění zboží, zprostředkování obchodu; (37) autoopravny, pronájem zařízení pro nakládání a vykládání, opravy a údržba motorových vozidel a manipulační techniky, montáž pneumatik, činnost pneuservisů, servisní činnost a služby spojené s výměnou provozních kapalin vozidel, pronájem čistících a stavebních strojů a zařízení; (39) doprava a skladování zboží.
- (590) Barevná
(730) **PKS - Průmyslové kolové systémy s.r.o.**, Náměstí Jiřího z Poděbrad 159, Hořice v Podkrkonoší, 50801, CZ

- (210) **O-421630**
(220) 21.12.2004
(320) 21.12.2004
(511) 14, 21, 40
(540)

Gold Glass s.r.o.

- (510) (14) bižuterie, skleněná a kovová bižuterie, bižuterní sklo k napodobení drahých kamenů, povrchově zušlechtnuté skleněné polotovary, zejména barvením a pokovováním včetně zlacení; (21) drobné skleněné zboží, upomínkové a dekorativní skleněné předměty, skleněné svícní; (40) zušlechťování skleněné bižuterie, zejména povrchové barvení, pokovování a zlacení.
- (730) **GOLD GLASS s.r.o.**, Knoflíková 5, Jablonec nad Nisou, 46601, CZ
- (740) Ing. Marie Smrčková, patentový zástupce, Velflíkova 8, Praha 6, 16000

- (210) **O-421672**
(220) 21.12.2004
(320) 21.12.2004
(511) 9, 16, 35, 38, 41
(540)

NOVA SPORT

- (510) (9) aparáty a přístroje vědecké, geodetické, fotografické, filmové, optické, přístroje pro vážení, měření, signalizaci, kontrolu, záchranu a přístroje učební, aparáty pro záznam, uchování, převod, přenos nebo reprodukci zvuku nebo obrazu, přístroje a nástroje pro vedení, přepínání, přeměnu, akumulaci, regulaci nebo řízení elektrického proudu, hasicí přístroje, telefony, záznamníky, faxy, ústředny, magnetické nebo optické suporty zvukových nebo zvukově obrazových záznamů, automatické distributory a mechanismy na mince, zapisovací pokladny, kalkulační stroje, přístroje pro zpracování informací a počítače včetně jejich jednotlivých součástí a náhradních dílů ze třídy 9, baterie a články elektrické, elektrické akumulátory, počítačové hry s výstupem na PC nebo na TV, pohledy ilustrované se zvukovou nahrávkou, hrací skříně uváděné v činnosti vhozením mince, reklamní světelné přístroje, nosiče záznamů nahrané i nenahrané, videokazety nahrané i nenahrané, audiokazety nahrané i nenahrané, audiovizuální programy, audioprogramy, audiovizuální díla na nosičích, audiovizuální díla v digitální podobě, filmy, hudební díla na nosičích nebo v elektronické podobě, CD disky, programové vybavení pro počítače, software, hardware výpočetní techniky nebo komunikační nebo informační techniky, elektronické databáze a databázové produkty, informace a data a databáze a záznamy v elektronické podobě, elektronické nebo datové nebo informační nebo komunikační nebo výpočetní sítě včetně jednotlivých součástí a náhradních dílů obsažených ve třídě 9, multimediální aplikace, elektronické multimediální nebo elektronické informační katalogy, elektronické časopisy, elektronická periodika a knihy v elektronické podobě; (16) papír, lepenka a výrobky z těchto materiálů zařazené ve třídě 16, výrobky z papíru, plakáty, fotografie, kalendáře, pohlednice, gratulace, dopisní papíry, obálky, samolepky, obtisky, poznámkové bloky, desky na spisy, pořadače, omalovánky, activity books, balicí papír, obaly všeho druhu papírové, listy, pytlíky a sáčky pro obalovou techniku, školní sešity, skicáky, tužky, pastelky, tuhy, gumy, ořezávátka, ořezávátka strojky, penály, papírové tašky, papírové kapesníky, papírové ubrusy a ubrousky, těžítka na papíry, tiskoviny, tiskopisy, časopisy, periodika, knihy, databázové produkty a databáze v papírové formě, tiskárenské výrobky, písma pro tiskárny, losy, štočky, potřeby pro knižní vazby, lepidla pro papírenství nebo domácnost, materiál pro umělce, štetce, psací stroje a kancelářské potřeby s výjimkou nábytku, učební pomůcky, umělecké nebo ozdobné předměty z papíru, obaly bublinkové (z umělých hmot), plastické obaly nezařazené do jiných tříd; (35) reklamní, inzertní a propagační činnost, marketing, reklamní, inzertní a propagační činnost prostřednictvím jakéhokoliv média, prostřednictvím telefonní sítě nebo datové sítě nebo informační sítě nebo elektronické sítě nebo komunikační sítě nebo počítačové sítě, poskytování informací komerčního nebo reklamního charakteru, multimediálních informací komerčního charakteru, komerční využití Internetu v oblastech komerčních internetových médií a vyhledávacích služeb, on-line inzerce, pronájem informačních míst, činnost reklamní agentury, činnost ekonomických a/nebo organizačních poradců, zprostředkování v obchodních vztazích, merchandising, franchising, pomoc při využívání a řízení obchodního podniku, personální agentura, personální poradenství, automatizované zpracování dat, pomoc při provozování obchodů a obchodních činnostech průmyslového nebo obchodního podniku, služby, které zahrnují záznam, přepis, vypracování, kompilaci přenesení nebo systematickosti písemných či datových či elektronických sdělení a záznamů jakož i využívání nebo kompilaci matematických a statistických údajů, organizační zabezpečování televizního vysílání; (38) telekomunikace, služby umožňující komunikaci jedné osoby z druhou, televizní vysílání, rozhlasové vysílání, digitální vysílání, televizní vysílání programů, televizní vysílání zábavných, vzdělávacích, výchovných, soutěžních, diskusních a informačních pořadů, telematika, šíření, výměna nebo získávání zpráv a informací, šíření elektronických časopisů, informací, elektronických periodik, knih v elektronické podobě, audio nebo audiovizuálních děl prostřednictvím informační nebo datové nebo elektronické nebo komunikační nebo telekomunikační nebo počítačové sítě, zejména Internetu, pomocí satelitů, informační služby na Internetu související s televizním vysíláním, služby na Internetu související s televizním vysíláním, komunikace, poradenská činnost v oblasti sdělovacích prostředků, telekomunikací, informační služby v oblasti telekomunikací, informační kancelář, poskytování informačních služeb

prostřednictvím počítačů, pronájem komunikačních míst; (41) nakladatelství a vydavatelství, ediční činnost, publikační činnost, nahrávání nosičů zvukových nebo obrazově zvukových, půjčování nahraných zvukových a zvukově obrazových záznamů, tvorba a šíření audiovizuálních děl, televizní zpravodajství, TV produkce, filmová produkce, televizní výroba programů, tvorba programů, tvorba a výroba televizních a audiovizuálních programů, agenturní činnost v oblasti kultury, zprostředkování v oblasti kultury, výchovy, zábavy a sportu, výchovná, vzdělávací, soutěžní a zábavní činnost, zábavní nebo kulturní nebo vzdělávací představení, organizace společenských a kulturních akcí, organizace, provozování a provádění her a soutěží i veřejných, výstavní činnost v oblasti kultury nebo zábavy nebo výchovy nebo vzdělávání, provozování tělovýchovných zařízení, pronájem a půjčování sportovních potřeb s výjimkou dopravních prostředků, půjčování knih, tiskovin, pronájem a půjčování audiopřístrojů, videopřístrojů, videorekordérů, videokamer, fotoaparátů, promítaček, rozhlasových a televizních přijímačů, filmů, kulturních a vzdělávacích potřeb a přístrojů, půjčování a pronájem obrazů dekorací, pronájem stadionů, tenisových dvorců, pronájem a půjčování potápěčské výstroje, pronájem a půjčování sportovního nářadí s výjimkou dopravních prostředků, provozování a/nebo pronájem fitness centra.

- (730) **CET 21, s. r. o.**, Kříženeckého náměstí 322, Praha 5, 15252, CZ
(740) **VYSKOČIL, KROŠLÁK a spol.** Advokátní a patentová kancelář, Dana Lukajová, patentový zástupce, Petřská 12, Praha 1, 11000

- (210) **O-421673**
(220) 21.12.2004
(320) 21.12.2004
(511) 9, 16, 35, 38, 41
(540)

NOVA FILM

- (510) (9) aparáty a přístroje vědecké, geodetické, fotografické, filmové, optické, přístroje pro vážení, měření, signalizaci, kontrolu, záchranu a přístroje učební, aparáty pro záznam, uchování, převod, přenos nebo reprodukci zvuku nebo obrazu, přístroje a nástroje pro vedení, přepínání, přeměnu, akumulaci, regulaci nebo řízení elektrického proudu, hasicí přístroje, telefony, záznamníky, faxy, ústředny, magnetické nebo optické superty zvukových nebo zvukově obrazových záznamů, automatické distributory a mechanismy na mince, zapisovací pokladny, kalkulační stroje, přístroje pro zpracování informací a počítače včetně jejich jednotlivých součástí a náhradních dílů ze třídy 9, baterie a články elektrické, elektrické akumulátory, počítačové hry s výstupem na PC nebo na TV, pohledy ilustrované se zvukovou nahrávkou, hrací skříně uváděné v činnost vhozením mince, reklamní světelné přístroje, nosiče záznamů nahrané i nenahrané, videokazety nahrané i nenahrané, audiokazety nahrané i nenahrané, audiovizuální programy, audioprogramy, audiovizuální díla na nosičích, audiovizuální díla v digitální podobě, filmy, hudební díla na nosičích nebo v elektronické podobě, CD disky, programové vybavení pro počítače, software, hardware výpočetní techniky nebo komunikační nebo informační techniky, elektronické databáze a databázové produkty, informace a data a databáze a záznamy v elektronické podobě, elektronické nebo datové nebo informační nebo komunikační nebo výpočetní sítě včetně jednotlivých součástí a náhradních dílů obsažených ve třídě 9, multimediální aplikace, elektronické multimediální nebo elektronické informační katalogy, elektronické časopisy, elektronická periodika a knihy v elektronické podobě; (16) papír, lepenka a výrobky z těchto materiálů zařazené ve třídě 16, výrobky z papíru, plakáty, fotografie, kalendáře, pohlednice, gratulace, dopisní papíry, obálky, samolepky, obtisky, poznámkové bloky, desky na spisy, pořadače, omalovánky, activity books, balící papír, obaly všeho druhu papírové, listy, pytlíky a sáčky pro obalovou techniku, školní sešity, skicáky, tužky, pastelky, tuhy, gummy, ořezávátka, ořezávátka strojky, penály, papírové tašky, papírové kapesníky, papírové ubrusy a ubrousky, těžítka na papíry, tiskoviny, tiskopisy, časopisy, periodika, knihy, databázové produkty a databáze v papírové formě, tiskárenské výrobky, písmena pro tiskárny, losy, štočky, potřeby pro knižní vazby, lepidla pro papírenství nebo domácnost, materiál pro umělce, štetce, psací stroje a kancelářské potřeby s výjimkou nábytku, učební pomůcky, umělecké nebo ozdobné předměty z papíru, obaly

bublínkové (z umělých hmot), plastické obaly nezařazené do jiných tříd; (35) reklamní, inzertní a propagační činnost, marketing, reklamní, inzertní a propagační činnost prostřednictvím jakéhokoliv média, prostřednictvím telefonní sítě nebo datové sítě nebo informační sítě nebo elektronické sítě nebo komunikační sítě nebo počítačové sítě, poskytování informací komerčního nebo reklamního charakteru, multimediálních informací komerčního charakteru, komerční využití Internetu v oblastech komerčních internetových médií a vyhledávacích služeb, on-line inzerce, pronájem informačních míst, činnost reklamní agentury, činnost ekonomických a/nebo organizačních poradců, zprostředkování v obchodních vztazích, merchandising, franchising, pomoc při využívání a řízení obchodního podniku, personální agentura, personální poradenství, automatizované zpracování dat, pomoc při provozování obchodů a obchodních činností průmyslového nebo obchodního podniku, služby, které zahrnují záznam, přepis, vypracování, kompilaci přenášeni nebo systematickosti písemných či datových či elektronických sdělení a záznamů jakož i využívání nebo kompilaci matematických a statistických údajů, organizační zabezpečování televizního vysílání; (38) telekomunikace, služby umožňující komunikaci jedné osoby z druhou, televizní vysílání, rozhlasové vysílání, digitální vysílání, televizní vysílání programů, televizní vysílání zábavných, vzdělávacích, výchovných, soutěžních, diskusních a informačních pořadů, telematika, šíření, výměna nebo získávání zpráv a informací, šíření elektronických časopisů, informací, elektronických periodik, knih v elektronické podobě, audio nebo audiovizuálních děl prostřednictvím informační nebo datové nebo elektronické nebo komunikační nebo telekomunikační nebo počítačové sítě, zejména Internetu, pomocí satelitů, informační služby na Internetu související s televizním vysíláním, služby na Internetu související s televizním vysíláním, komunikace, poradenská činnost v oblasti sdělovacích prostředků, telekomunikací, informační služby v oblasti telekomunikací, informační kancelář, poskytování informačních služeb prostřednictvím počítačů, pronájem komunikačních míst; (41) nakladatelství a vydavatelství, ediční činnost, publikační činnost, nahrávání nosičů zvukových nebo obrazově zvukových, půjčování nahraných zvukových a zvukově obrazových záznamů, tvorba a šíření audiovizuálních děl, televizní zpravodajství, TV produkce, filmová produkce, televizní výroba programů, tvorba programů, tvorba a výroba televizních a audiovizuálních programů, agenturní činnost v oblasti kultury, zprostředkování v oblasti kultury, výchovy, zábavy a sportu, výchovná, vzdělávací, soutěžní a zábavní činnost, zábavní nebo kulturní nebo vzdělávací představení, organizace společenských a kulturních akcí, organizace, provozování a provádění her a soutěží i veřejných, výstavní činnost v oblasti kultury nebo zábavy nebo výchovy nebo vzdělávání, provozování tělovýchovných zařízení, pronájem a půjčování sportovních potřeb s výjimkou dopravních prostředků, půjčování knih, tiskovin, pronájem a půjčování audiopřístrojů, videopřístrojů, videorekordérů, videokamer, fotoaparátů, promítaček, rozhlasových a televizních přijímačů, filmů, kulturních a vzdělávacích potřeb a přístrojů, půjčování a pronájem obrazů dekorací, pronájem stadionů, tenisových dvorců, pronájem a půjčování potápěčské výstroje, pronájem a půjčování sportovního nářadí s výjimkou dopravních prostředků, provozování a/nebo pronájem fitness centra.

- (730) **CET 21, s. r. o.**, Kříženeckého náměstí 322, Praha 5, 15252, CZ
(740) **VYSKOČIL, KROŠLÁK a spol.** Advokátní a patentová kancelář, Dana Lukajová, patentový zástupce, Petřská 12, Praha 1, 11000

- (210) **O-421757**
(220) 23.12.2004
(320) 23.12.2004
(511) 7, 19, 37

(540)



BST - ALFA

(510) (7) stavební a zemní stroje a mechanismy, rypadla, bagry, jeřáby, jiné stroje pro zvedání břemen, buldozery, grejdry, skrejpry a jiné stroje pro přemísťování zeminy, vrtací stroje, tunelářské stroje, pýchovací stroje, stroje pro pokládání betonových a asfaltových směsí, stroje pro pokládání dlažby, stroje pro míchání a další přípravu stavebních směsí, náhradní díly, součásti a příslušenství uvedených strojů patřící do třídy 7; (19) cementové zboží a umělé kameny, dlažební prvky včetně tvarovaných dlaždic, dlažebních panelů, dlažebních kostek a kamenů, dělicí a okrajové stavební prvky jako obrubníky, mostní obruby, vozovkové dělicí prvky, tvarovky, kameninové a cementové roury, keramické stavební prvky a keramické stavební doplňky, stavební dřevo, stavební sklo včetně skleněných cihel a dlaždic, betonové, keramické a kamenné stavební prvky pro veřejná prostranství, venkovní architekturu a architektonické prvky; (37) provádění staveb a doplňkových staveb pro intravillánovou, parkovou a zahradní architekturu, výstavba a údržba pěších a cyklistických stezek, chodníků, parkovišť, pokládka dlažby na ostatních venkovních plochách, lakování, natírání a malování, pronájem stavebních strojů, mechanismů a nářadí, restaurování budov a údržbářské služby.

(590) Barevná

(730) **BST - ALFA s.r.o.**, Rybnice 148, Kaznějov, 33151, CZ

(740) Miroslav Petr Ziegrosser, Topolová 807, Prachatice, 38301

(210) **O-421767**

(220) 23.12.2004

(320) 23.12.2004

(511) 6, 17, 19

(540)

(510) (6) stavební prvky kovové - např. dveře, schody, vykláde, okenní rámy, zábradlí, vrata, mříže, spojovací materiály z kovů a slitin - šrouby, vruty, matice, nýty, hřebíky, podložky, stavební a nábytkové kování všeho druhu z kovů a slitin, zámečnické výrobky kovové - zámky a vložky, bezpečnostní zámky, klíče, petlice; (17) polotovary z plastických hmot, materiály izolační a těsnící, izolační pěnové hmoty, izolační fólie a pásy, stavební izolace, tepelná izolace, elektro-izolace, hydro-izolace, plastové trubky - potrubí, výrobky z gumy, kaučuku, azbestu a slíd; (19) stavební materiály nekovové všeho druhu spadající do této třídy - beton, cement, cihly, tvárnice, střešní krytiny, kámen, písek, šterk, stavební sklo, stavební dřevo, stavební plasty, stavební nekovové prvky - dřevěná/plastová okna, dveře, zárubně, schody, zábradlí, dřevěné konstrukce, polozpracované dřevo, pilářské výrobky, spojovací materiály ze dřeva/plastu, parkety, dřevotřískové deskové materiály - lamino, dřevěné/plastové lišty.

(730) **Virgo, spol. s r. o.**, Partyzánská 337/11, Liberec 11, 46001, CZ

(740) Ing. Jiří Střelák, Pařížská 17, Praha 1, 11000

(210) **O-421779**

(220) 27.12.2004

(320) 27.12.2004

(511) 9, 37, 42

(540)

HARPUNA

(510) (9) vědecké, optické, měřicí, signální, kontrolní a učební přístroje a nástroje, magnetické nebo optické nosiče dat, výbava pro zpracování dat, telekomunikační zařízení, elektronické karty a

elektronické systémy na bázi karet, výpočetní systémy, software, periferní zařízení počítačů v rámci tř. 9, záznamová média a nosiče záznamů, karty s pamětí, nosiče informací, programátory čipových karet, programátory bezkontaktních karet, nabíjecí zařízení, laboratorní napájecí zdroje, antény pasivní, antény aktivní, zámky na čipové karty, zámky na bezkontaktní karty, testovací zařízení pro kartové zámky, základní kódovací jednotky, paměťová zařízení pro klávesnice, paměťová zařízení pro čtečky kreditních karet, klíče na LPT porty, telefonické brány, GSM alarmany, GSM/GPS alarmany, přepínací zařízení pro komunikační linky; (37) instalace a opravy elektrických strojů a přístrojů, montáž a opravy telekomunikačních zařízení, poradenství v oblasti montáže, údržby a opravy výpočetní techniky; (42) programování počítačů, zpracování dat, tvorba software, analytické a inženýrské práce v oblasti telekomunikací, odborné poradenství v oblasti výpočetní techniky.

(730) **BDDT s.r.o.**, Údolní 413/27, Praha 4, 14700, CZ

(740) Michal Benčok, advokát, Václavské nám. 17, Praha 1, 11000

(210) **O-421830**

(220) 29.12.2004

(320) 29.12.2004

(511) 9

(540)

OPTI-UPS

(510) (9) elektrická napájecí zařízení, zejména pro nepřerušované napájení počítačů, počítače, prázdné a nahrané elektronické nosiče, zejména počítačové disky, prepisovatelné počítačové disky, zařízení pro zálohování dat, centrální procesorové jednotky, monitory pro počítače, elektrické transformátory, baterie, baterie pro zálohování, automatické stabilizátory napětí, vedení pro počítače, sběrná vedení pro počítače, síťové karty, panely pro elektrické obvody.

(730) **OPTI INTERNATIONAL CORPORATION**, 7th floor, Lian Chen Road 192-1, Chung Ho City, Taipei, TW

(740) FISCHER & PARTNER, Ing. Michael Fischer, Na Hrobcí 5, Praha 2, 12800

(210) **O-421846**

(220) 29.12.2004

(320) 29.12.2004

(511) 16, 35, 41

(540)

MISS Golf

(510) (16) papír a výrobky z papíru, lepenka a kartonážní výrobky, tiskoviny, časopisy, periodika, knihy, výrobky knihářské, kalendáře, pohlednice, fotografie, psací potřeby, lepidla kancelářská a pro domácnost, tužky, pastely, uhly, štetce, psací stroje, kancelářské potřeby kromě nábytku, školní sešity, skicáky, pastelky, tuhy, guma na mazání, ořezávátka, ořezávátka-strojky, penály, papírové ubrousky, kapesníky a pleny, pytle a sáčky z plastických hmot pro obalovou techniku, papírové obaly, obrazy, omalovánky, obtisky, karty, razítka a razidla, písma pro tiskárny, tiskařské štočky, kopírovací zařízení (cyklostyly); (35) inzertní, reklamní a propagační služby, pomoc při řízení obchodní činnosti, obchodní administrativa, kancelářské práce, marketingové služby, zprostředkování obchodních záležitostí (zákaznický servis, tj. zajišťování odbytu, zastupování při obchodních jednáních, sjednávání obchodních podmínek), rozmnožování a tisk reklamních a propagačních dokumentů, automatické zpracování dat, aranžérství, teleshopping, výstavy k reklamním a obchodním účelům; (41) výchovná a zábavní činnost, vydavatelství a nakladatelství, školící činnost, pořádání kursů, provoz galerie, pořádání výstav ke kulturním a vzdělávacím účelům, veškerá agenturní a produkční činnost v oblasti kultury, vzdělání a zábavy, pořádání a zajišťování audiovizuálních akcí, pořádání koncertů, setkání, přednášek, kursů, seminářů, besed a soutěží všeho druhu, zábavní hudební produkce, vystupování výkonných umělců, sportovní aktivity.

- (730) **Paggio Ivan**, Vozová 6/1558, Praha 2, 12000, CZ
(740) UNIPATENT, Ing. Jiří Chludina, Jana Masaryka 43-47, Praha 2, 12000

- (210) **O-421850**
(220) 29.12.2004
(320) 29.12.2004
(511) 9, 16, 35, 36, 38, 41
(540)



- (510) (9) počítačové programy, operační a expertní systémy včetně speciálních programů k ukládání, přenosu, výběru a kontrole dat i informací, nosiče informací a edice uživatelských i odborných informací šířených na veškerých paměťových mediích zařazené do této třídy, magnetické karty a karty s pamětí nebo s mikroprocesorem, multifunkční magnetické a čipové karty pro oblast peněžních, finančních a pojišťovacích služeb i pro obchodní síť, elektronické peněženky, nosiče digitálních podpisů k identifikaci odesílatele, elektronické reklamní, inzertní, propagační, uživatelské a instruktážní materiály i tiskoviny, databázové produkty, tiskoviny všeho druhu a ostatní polygrafické výrobky v elektronické podobě a na nosičích; (16) papír a výrobky z papíru, psací potřeby, tiskoviny a veškeré polygrafické výrobky, reklamní, propagační a inzertní materiály, katalogy a periodika v celé oblasti finančních služeb, úvěrů, nemovitostí, bydlení a pojištění, obaly a obalový materiál spadající do této třídy; (35) služby marketingových specialistů, marketing, propagační, reklamní a inzertní služby prostřednictvím jakéhokoliv média prostřednictvím telefonní, datové nebo informační sítě, pomoc při řízení zahraničně obchodní činnosti, obchodní informační servis, merchandising, administrativní služby, automatizované zpracování dat a informací v bankovníctví, peněžnictví i v oblasti finančních prostředků k nemovitostem a k bydlení, správa multimediálních aplikací, zprostředkovatelské služby v oblasti vydávání uživatelských a reklamních tiskovin; (36) veškeré bankovní a peněžní služby i v EURU spolu s poskytnutím nadstandardních investičních instrumentů a finančních produktů, on-line bankovní, finanční a makléřské služby, peněžní služby a obchodování s cizími měnami, přijímání peněžních prostředků od třetích osob do správy ve formě vkladů, vkladové operace včetně poskytování záruk, operace a služby v oblasti bezhotovostního platebního styku, uzavírání úvěrových smluv a úvěrový obrat, finanční sponzorování a leasing, vydávání zástavních listů i dluhopisů a související zástavní operace, finanční operace a služby finančního managementu, úvěrové obchody a produkty včetně souvisejících služeb, poskytování speciálních úvěrů využívající zástavu nemovitosti kombinací se stavebním spořením, s kapitálovým životním pojištěním, s odloženou splátkou jistiny a s investicí do hypotečních zástavních listů, finanční analýzy, veškeré služby poskytované v souvislosti s vyhledáváním vhodných úvěrových zdrojů a poskytováním úvěrů, výkon funkce depozitáře majetku firem, kapitálové investice a obchody, správa kapitálových vkladů, zprostředkovatelské služby v oblasti nemovitostí, v pojištění, v oblasti hypotečních i komerčních úvěrů, při poskytování státního příspěvku, spojení a při pojištění finančních prostředků, finanční expertízy, zprostředkovatelské služby v oblasti výstavby bytů a nebytového fondu, nemovitostí, v oblasti odhadů cen nemovitostí, bytů a nebytového fondu, konzultační a poradenské služby v celé oblasti financí, bydlení, úvěrů a pojištění, komplexní služby bankovních a finančních produktů, poskytování finančních služeb na výstavách a veletrzích v oblasti bankovníctví, nemovitostí, finanční sponzorování, leasing a půjčky na bydlení, služby hypomarketu a nepřetržitý peněžní informační servis; (38) on-line informační a databázové služby v oblasti nemovitostí, bydlení, spojení, poskytování úvěrů a státního příspěvku, šíření finančních a bankovních informací i záznamů v elektronické podobě prostřednictvím počítačové sítě,

satelitů, Internetu a jiných telekomunikačních sítí, šíření elektronických tiskovin, provozování nepřetržité infolinky a www stránek; (41) prezentace na společenských, kulturních a zábavně-spoločenských akcích, vydávání elektronických tiskovin.

- (730) **Českomoravská hypoteční banka, a. s.**, Budějovická 409/1, Praha 4, 14000, CZ
(740) MIRA, Blanka Fišerová, V Kapslovně 11, Praha 3, 13000

- (210) **O-421881**
(220) 30.12.2004
(320) 30.12.2004
(511) 9, 10, 16, 18, 20, 21, 25, 26, 28, 34, 35, 36, 37, 38, 39, 41, 42
(540)

TEP

- (510) (9) přístroje a nástroje vědecké, fotografické, filmové, optické, pro záznam, převod a reprodukci zvuku nebo obrazu, spotřební elektronika v rámci této třídy, zejména radia, televizory, audio a videopřehrávače, DVD, CD a CD Romy, gramofonové desky, počítače, software počítačů, Internet, Internetové domény a www stránky v rámci této třídy, telefony, faxy; (10) přístroje a nástroje chirurgické, zubní a veterinářské, ortopedické potřeby, prezervativy; (16) papírové nosiče informací všeho druhu, zejména noviny, časopisy, letáky, knihy, papírové propagační předměty, papírenské a kartonážní zboží, fotografie, psací stroje a kancelářské potřeby, učební a vyučovací pomůcky - vše v rámci této třídy; (18) kůže, imitace kůže a výrobky z těchto materiálů, zavazadla, deštníky, slunečníky a hole, kufrů; (20) nábytek, zrcadla a rámy, propagační předměty ze dřeva, korku, rákosu a perleti; (21) náčiní a nádoby pro domácnost a kuchyň, sklo, porcelán a majolika, čisticí potřeby, kartáče, hřebeny, otvírače konzerv; (25) obuv a kloboučnické zboží všeho druhu, zejména oděvy a obuv pro sport a volný čas; (26) krajky, výšivky, nášivky, stuhy a tkaničky, galanterní zboží, umělé květiny; (28) hry, hračky, potřeby pro gymnastiku a sport, vánoční ozdoby; (34) potřeby pro kuřáky, tabák, tabákové náhražky, zápalky; (35) inzertní, reklamní a propagační činnost, obstaravatelská a zprostředkovatelská činnost v oblasti obchodu, poskytování pomoci při provozu obchodu, obchodní administrativy, obchodní výstavy a veletrhy, činnosti reklamní agentury; (36) služby pojišťovací, finanční a peněžní, nemovitostní činnosti, zejména činnosti realitní kanceláře, služby spojené s pronájmem a odhadem nemovitostí; (37) stavebnictví, opravy a instalační služby kromě oprav v oboru solární techniky pro ohřev vody a přitápění; (38) spoje, komunikace, zejména služby spočívající v rozšiřování radiových a televizních programů, telekomunikační služby; (39) doprava, balení a skladování zboží, činnost cestovní kanceláře v rámci této třídy; (41) vzdělávací, výchovná, zábavní, sportovní a kulturní činnost, vydavatelská a nakladatelská činnost, tvorba rozhlasových a televizních pořadů; (42) vědecké a technologické služby, tvorba a vývoj počítačového hardware a software, služby techniků v oblasti vědy a techniky, zejména odhady, výzkumy a vyhodnocování.
- (730) **Roubíček s.r.o.**, Mladoboleslavská 3561, Mělník, 27601, CZ
(740) JUDr. Aleš Zábrš, Na Beránce 2, Praha 6, 16000

- (210) **O-421891**
(220) 30.12.2004
(320) 30.12.2004
(511) 9, 16, 21, 24, 26, 35, 41
(540)

GRAFFOTO

- (510) (9) výpočetní technika, videosystémy, kancelářská technika jako telefonní přístroje, faxy, kopírky, kamery, fotografické přístroje, optické přístroje, přístroje a nástroje elektronické v rámci této třídy, zejména radiopřijímače, videotechnika, tunery, magnetofony, diktafony, gramofony, CD přehrávače, Hi-Fi soupravy, včetně komponentů, jako jsou reproduktory,

mikrofony, sluchátka, měniče a zesilovače, televizní přijímače, včetně antén a satelitů, dálkové ovládače, přenosné přijímače a přehrávače, autorádia a autoreproduktory, záznamová média jako jsou audio a video kazety, kompaktní disky a floppy disky, žehličky elektrické, včetně napařovacích, váhy; (16) nosiče informací v rozsahu třídy 16, tiskoviny, periodické a neperiodické publikace, katalogy, fotografie a repliky fotografií, plakáty, kalendáře, rámečky, razítka; (21) sklo, porcelán, umělecké předměty, upomínkové předměty a suvenýry v rozsahu třídy 21, sklo a porcelán s fotografiemi a obrazy; (24) textilie zařazené ve tř. 24, závěsy, stolní prostírání, ubrusy, osušky a ložní prádlo, vše s fotografiemi a obrazy; (26) umělé květiny, textilní galanterie, krajky, výšivky, stuhly, textilní galanterie, výšivky a stuhly s obrazy a fotografiemi; (35) propagace, tvorba reklamy, tvorba reklamní fotografie a plakátu, reprografie; (41) fotoateliér, fotografování.

- (730) **Bejvl Jan**, Vnoučkova 2008, Benešov, 25634, CZ
(740) Ing. Zdeněk Kučera, Padělký 548 (P.O.Box 92), Slušovice, 76315

- (210) **O-421936**
(220) 03.01.2005
(320) 03.01.2005
(511) 18, 25, 28, 41
(540)

MOOSE

- (510) (18) hole, hole se sedátkem, hole turistické, hole vycházkové, kožešiny, schránky z vulkanfibru, tašky a kufry na nářadí; (25) plavky, slintáčky (ne z papíru), kování na boty, skoby na střevice na kopanou, závoje, šátky, klapky na uši, ponožky, ponožkové a punčochové zboží, nádkolenky, podkolenky, sportovní ponožky na aerobic, ponožky punčochové, punčochy, punčocháče, kalhoty punčochové, podkolenky punčochové, potítka, nátepníčky, šlapky, kožešiny a kožešinové výrobky v rámci této třídy, kravaty, vázanky, motýlky, podvazky, prostředky proti klouzání obuvi, šle, podšívky, zástěry; (28) autička na hraní, automobilové modely, bazény plavecké, kulečnický a kulečnickové potřeby, harpunovací pušky, rybářské potřeby, asfaltoví holubi, závěsné kluzáky, koloběžky, plachetnice; (41) agentury (umělecké módní), dekorace (pronájem), diskotéky (služby), golfová hřiště (provozování), herny (provozování), kasina (provozování), kempinky (služby), konference (organizování a vedení), kongresy (organizování a vedení), kolokvia (organizování a vedení), školení, semináře, sympozia (organizování a vedení), organizování výstav a představení v rámci této třídy, nahrávací studia (služby), organizování sportovních soutěží, plánování a organizování večírků, plesů, pořádání a řízení pracovních školení, loterií, soutěží krásy, půjčování potápěčské výstroje, pronájem audio a videonahrávek a filmů, prázdninové tábory (služby), pronájem stadiónů, tenisových dvorců, provozování a pronájem sportovních zařízení, provozování zoologických zahrad, předprodeje vstupenek, půjčování sportovního nářadí, rekreace (služby), sportovní služby pro kempování, zábavné parky.

- (730) **PUMAX, spol. s r.o.**, Na Klínských 2, Třebíč, 67401, CZ
(740) Ing. Langhans Jiří, Krajínova 805/7, Třebíč, 67401

- (210) **O-421950**
(220) 03.01.2005
(320) 03.01.2005
(511) 35, 36
(540)



- (510) (35) činnost podnikatelských, organizačních a ekonomických poradců; (36) realitní služby, činnost finančních poradců.
(730) **Danielis Jiří**, Pražská 88, Trutnov, 54101, CZ

- (210) **O-421953**

- (220) 03.01.2005
(320) 03.01.2005
(511) 9, 16, 28, 35, 38, 39, 41, 42
(540)

QUICK.CZ Akcelerátor

- (510) (9) telekomunikační přístroje a zařízení pro záznam, přenos, zpracování a reprodukci informací, elektronické nosiče informací, karty s pamětí nebo mikroprocesorem, zejména telefonní karty, hardware výpočetní nebo komunikační nebo informační techniky, software na nosičích, aparáty a přístroje vědecké, elektronické, fotografické, filmové, optické, aparáty pro záznam, uchování, převod, přenos nebo reprodukci zvuku nebo obrazu, telefony, záznamníky, faxy, magnetické nebo optické superty zvukových nebo zvukově obrazových záznamů, přístroje pro zpracování informací a počítače včetně jejich jednotlivých součástí a náhradních dílů třídy 9, počítačové hry, pohledy ilustrované se zvukovou nahrávkou, hlavolamy elektrické nebo elektronické, reklamní přístroje na střídavé obrazy, reklama světelná, reklamní světelné přístroje, nosiče záznamů nahrané i nenahrané, videokazety nahrané i nenahrané, audiokazety nahrané i nenahrané, audiovizuální programy, audioprogramy, audiovizuální díla, audiovizuální díla v digitální podobě, CD disky, programové vybavení pro počítače, elektronické databáze a databázové produkty, informace a záznamy v elektronické podobě, informace a záznamy na nosičích s výjimkou nosičů papírových ze třídy 16, informace a data a databáze a informační produkty na nosičích nebo i v elektronických, datových, informačních, počítačových a komunikačních sítích, související software a hardware, elektronické nebo datové nebo informační nebo komunikační nebo výpočetní sítě včetně jednotlivých součástí a náhradních dílů obsažených ve třídě 9, multimediální aplikace, multimediální nebo informační katalogy, elektronické časopisy, elektronická periodika a knihy v elektronické podobě; (16) tiskoviny včetně reklamních a propagačních, reklamní a propagační předměty spadající do třídy 16; (28) hry (neprovozované na TV přijímačích), hračky, předměty pro sport zahrnuté do třídy 28, zejména sportovní potřeby a sportovní zboží, hry automatické a elektronické zahrnuté do třídy 28; (35) inzertní, reklamní agentura, zpracování textů, automatické zpracování informací v oblasti reklamy, zprostředkovatelská a obstaravatelská činnost v oblasti obchodu, marketing, propagace a reklama včetně propagace WWW aplikací a aplikací jim obdobných, reklama on-line na počítačových komunikačních sítích, poradenské a konzultační služby v oblasti obchodní činnosti, reklamní, inzertní a propagační činnost prostřednictvím jakéhokoliv média, prostřednictvím telefonní sítě nebo datové sítě nebo informační sítě nebo elektronické sítě nebo komunikační sítě nebo počítačové sítě, poskytování informací a jiných informačních produktů komerčního nebo reklamního charakteru, multimediálních informací komerčního charakteru, komerční využití Internetu v oblastech komerčních internetových médií a vyhledávacích služeb, on-line inzerce, zprostředkování v obchodních vztazích, zprostředkovatelská činnost v obchodu, pomoc při využívání a řízení obchodního podniku, pomoc při provozování obchodů a obchodních činností průmyslového nebo obchodního podniku, služby, které zahrnují záznam, přepis, vypracování, kompilaci, přenášení nebo systematickosti písemných či datových či elektronických sdělení a záznamů, jakož i využívání nebo kompilaci matematických a statistických údajů, předvádění výrobků pro reklamní účely a podporu prodeje, rozšiřování reklamních materiálů a vzorků zboží; (38) telekomunikační a informační služby, univerzální služba v oblasti telekomunikací, zřizování, propojování a provozování veřejných, účelových a privátních sítí, služby poskytované integrovanou digitální sítí, zprostředkovatelská činnost v oblasti telekomunikací, přenos informací (prostřednictvím počítače) a zprostředkování přenosu dat, elektronické nástěnky, elektronická pošta, pronájem zařízení a sítí pro uvedené služby, připojování a propojování počítačových sítí (známých jako Internet), poskytování telekomunikačního připojení do světové počítačové sítě, telekonferenční služby, poskytování uživatelského přístupu do světové počítačové sítě, informační služby, služby zabezpečující audiovizuální komunikaci prostřednictvím informačních a telekomunikačních sítí, např. počítačové sítě Internet, satelitu apod., šíření informací prostřednictvím celosvětové počítačové sítě; (39) skladování údajů a dokumentů elektronicky uložených; (41) vydavatelství nosičů informací, tiskopisů, časopisů, publikací, nakladatelská činnost,

zprostředkování v oblasti kultury, sportovní, zábavná a výchovná činnost, organizace provádění her a soutěží i veřejných, vydávání on-line knih a časopisů v elektronické podobě, poskytování on-line počítačových her z počítačových sítí, poskytování elektronických publikací on-line, pořádání sportovních soutěží, výstavy a veletrhy (pořádání kulturních a vzdělávacích); (42) počítačové služby, odborné poradenství (s výjimkou obchodního) v oblasti informatiky, obnovování počítačových databází, pronájem počítačů a zařízení pro zpracování dat a informací, provozování počítačových center s přístupem do databází, pronájem času pro počítačová data, tvorba softwaru, tvorba interaktivních a grafických programů, tvorba multimediálních dokumentů, prezentací, aplikací, katalogů apod., konstrukce WWW prezentací a řešení WWW serverů, tvorba počítačových animací a vizualizací, programových projektů, tvorba informačních databází, elektronických časopisů, periodik, knih.

- (730) **ČESKÝ TELECOM, a.s.**, Olšanská 55/5, Praha 3, 13000, CZ
(740) AK SODOMKA-SOUČEK-JINDRA-MOKRÝ a partneři, JUDr. Tomáš Jindra, U Prašné brány 3, Praha 1, 11000

(210) **O-421954**

- (220) 03.01.2005
(320) 03.01.2005
(511) 9, 16, 28, 35, 38, 39, 41, 42
(540)

QUICK Akcelerátor

- (510) (9) telekomunikační přístroje a zařízení pro záznam, přenos, zpracování a reprodukci informací, elektronické nosiče informací, karty s pamětí nebo mikroprocesorem, zejména telefonní karty, hardware výpočetní nebo komunikační nebo informační techniky, software na nosičích, aparáty a přístroje vědecké, elektronické, fotografické, filmové, optické, aparáty pro záznam, uchování, převod, přenos nebo reprodukci zvuku nebo obrazu, telefony, záznamníky, faxy, magnetické nebo optické suporty zvukových nebo zvukově obrazových záznamů, přístroje pro zpracování informací a počítače včetně jejich jednotlivých součástí a náhradních dílů třídy 9, počítačové hry, pohledy ilustrované se zvukovou nahrávkou, hlavolamy elektrické nebo elektronické, reklamní přístroje na střídavé obrazy, reklama světelná, reklamní světelné přístroje, nosiče záznamů nahrané i nenahrané, videokazety nahrané i nenahrané, audiokazety nahrané i nenahrané, audiovizuální programy, audioprogramy, audiovizuální díla, audiovizuální díla v digitální podobě, CD disky, programové vybavení pro počítače, elektronické databáze a databázové produkty, informace a záznamy v elektronické podobě, informace a záznamy na nosičích s výjimkou nosičů papírových ze třídy 16, informace a data a databáze a informační produkty na nosičích nebo i v elektronických, datových, informačních, počítačových a komunikačních sítích, související software a hardware, elektronické nebo datové nebo informační nebo komunikační nebo výpočetní sítě včetně jednotlivých součástí a náhradních dílů obsažených ve třídě 9, multimediální aplikace, multimediální nebo informační katalogy, elektronické časopisy, elektronická periodika a knihy v elektronické podobě; (16) tiskoviny včetně reklamních a propagačních, reklamní a propagační předměty spadající do třídy 16; (28) hry (neprovozované na TV přijímačích), hračky, předměty pro sport zahrnuté do třídy 28, zejména sportovní potřeby a sportovní zboží, hry automatické a elektronické zahrnuté do třídy 28; (35) inzertní, reklamní agentura, zpracování textů, automatické zpracování informací v oblasti reklamy, zprostředkovatelská a obstaravatelská činnost v oblasti obchodu, marketing, propagace a reklama včetně propagace WWW aplikací a aplikací jim obdobných, reklama on-line na počítačových komunikačních sítích, poradenské a konzultační služby v oblasti obchodní činnosti, reklamní, inzertní a propagační činnost prostřednictvím jakéhokoliv média, prostřednictvím telefonní sítě nebo datové sítě nebo informační sítě nebo elektronické sítě nebo komunikační sítě nebo počítačové sítě, poskytování informací a jiných informačních produktů komerčního nebo reklamního charakteru, multimediálních informací komerčního charakteru, komerční využití Internetu v oblastech komerčních internetových médií a vyhledávacích služeb, on-line inzerce, zprostředkování v obchodních vztazích, zprostředkovatelská činnost v obchodu, pomoc při využívání a řízení obchodního podniku, pomoc při provozování obchodů a obchodních činností průmyslového nebo obchodního podniku, služby, které zahrnují záznam, přepis,

vypracování, kompilaci, přenesení nebo systematickosti písemných či datových či elektronických sdělení a záznamů, jakož i využívání nebo kompilaci matematických a statistických údajů, předvádění výrobků pro reklamní účely a podporu prodeje, rozšiřování reklamních materiálů a vzorků zboží; (38) telekomunikační a informační služby, univerzální služba v oblasti telekomunikací, zřizování, propojování a provozování veřejných, účelových a privátních sítí, služby poskytované integrovanou digitální sítí, zprostředkovatelská činnost v oblasti telekomunikací, přenos informací (prostřednictvím počítače) a zprostředkování přenosu dat, elektronické nástěnky, elektronická pošta, pronájem zařízení a sítí pro uvedené služby, připojování a propojování počítačových sítí (známých jako Internet), poskytování telekomunikačního připojení do světové počítačové sítě, telekonferenční služby, poskytování uživatelského přístupu do světové počítačové sítě, informační služby, služby zabezpečující audiovizuální komunikaci prostřednictvím informačních a telekomunikačních sítí, např. počítačové sítě Internet, satelitu apod., šíření informací prostřednictvím celosvětové počítačové sítě; (39) skladování údajů a dokumentů elektronicky uložených; (41) vydavatelství nosičů informací, tiskopisů, časopisů, publikací, nakladatelská činnost, zprostředkování v oblasti kultury, sportovní, zábavná a výchovná činnost, organizace provádění her a soutěží i veřejných, vydávání on-line knih a časopisů v elektronické podobě, poskytování on-line počítačových her z počítačových sítí, poskytování elektronických publikací on-line, pořádání sportovních soutěží, výstavy a veletrhy (pořádání kulturních a vzdělávacích); (42) počítačové služby, odborné poradenství (s výjimkou obchodního) v oblasti informatiky, obnovování počítačových databází, pronájem počítačů a zařízení pro zpracování dat a informací, provozování počítačových center s přístupem do databází, pronájem času pro počítačová data, tvorba softwaru, tvorba interaktivních a grafických programů, tvorba multimediálních dokumentů, prezentací, aplikací, katalogů apod., konstrukce WWW prezentací a řešení WWW serverů, tvorba počítačových animací a vizualizací, programových projektů, tvorba informačních databází, elektronických časopisů, periodik, knih.

- (730) **ČESKÝ TELECOM, a.s.**, Olšanská 55/5, Praha 3, 13000, CZ
(740) AK SODOMKA-SOUČEK-JINDRA-MOKRÝ a partneři, JUDr. Tomáš Jindra, U Prašné brány 3, Praha 1, 11000

(210) **O-421971**

- (220) 04.01.2005
(320) 04.01.2005
(511) 7, 9
(540)

- (510) (7) lineární a rotační pohony, roboty; (9) produkty pro automatizaci výroby, zejména senzory, relé, bezpečnostní závory, displeje, programovatelné PLC, spínací zdroje, tlačítka a kontrolky, bezpečnostní moduly, snímače teploty, vlhkosti, kvality vzduchu, světla, pohybu, průmyslové počítače.
(730) **REM - Technik s.r.o.**, Klíny 35, Brno, 61500, CZ

(210) **O-421993**

- (220) 04.01.2005
(320) 04.01.2005
(511) 25
(540)

CONGO

- (510) (25) sportovní oblečení.
(730) **Urbanec Roman**, Vrchlického 33, Jihlava, 58601, CZ

(210) **O-422010**

- (220) 05.01.2005
(320) 05.01.2005
(511) 35, 41, 43

(540)



(510) (35) inzerce a poskytování informací všemi druhy médií; (41) provozování zařízení sloužících k zábavě, vzdělávání a rekondici, poskytování výchovně-zábavních, pracovních a klubových služeb (klubová činnost), pořádání recepce a kateringových akcí; (43) poskytování alkoholických nápojů v zařízeních sloužících k zábavě.

(590) Barevná
(730) **Roman Řezníček**, Sněmovní 15, Praha 1, 11800, CZ
(740) Ing. Michal Jupa, patentový zástupce, Na Baních 1385, Praha 5 - Zbraslav, 15600

(210) **O-422016**

(220) 05.01.2005
(320) 05.01.2005
(511) 1, 3
(540)

SEKOL

(510) (1) chemické výrobky určené pro průmysl, vědy a fotografii, jakož i pro zemědělství, zahradnictví a lesnictví, hnojiva pro půdu, lepidla pro průmysl, bakteriální přípravky pro zemědělství, zahradnictví a lesnictví spadající do této třídy, enzymatické přípravky pro průmyslové účely; (3) přípravky pro čištění, přípravky pro čištění odpadních vod v potravinářském průmyslu, přípravky pro čištění vody v čistírnách odpadních vod, přípravky pro čištění odpadních potrubí, přípravky pro odstraňování biologických pěn, náplně do mobilních a chemických záchodů.

(730) **Ventura - Venkov s.r.o.**, Jedousov 28, Přelouč, 53501, CZ
(740) KOŇÁK - patentová a známková kancelář, Antonín Koňák, Karla Čapka 808, Milevsko, 39901

(210) **O-422019**

(220) 05.01.2005
(320) 05.01.2005
(511) 12, 28
(540)



(510) (12) dětské kočárky všech provedení, náhradní díly a příslušenství ke kočárkům, bezpečnostní automobilové sedačky pro děti, dětské skládací pojízdné sedačky; (28) kočárky pro panenky.

(590) Barevná
(730) **Gergelová - Deltim.cz Hana**, Konětopy 62, Milín, 26231, CZ

(210) **O-422020**

(220) 06.01.2005
(320) 06.01.2005
(511) 36
(540)



(510) (36) realitní činnost, zařízení a zprostředkování obchodů v oblasti nemovitostí, pojištění, služby finanční, služby peněžní,

služby relokační, poskytování informací o nemovitostech, oceňování nemovitého majetku.

(590) Barevná
(730) **Rellox, s. r. o.**, Jindřišská 24/941, Praha 1, 11000, CZ
(740) JUDr. Miroslav Kupka, Levého 1532, Rakovník, 26901

(210) **O-422103**

(220) 10.01.2005
(320) 10.01.2005
(511) 11, 20, 37, 41
(540)



(510) (11) přístroje pro osvětlení, topení, výrobu páry, pro vaření, ventilaci, rozvod vody, sanitární zařízení, přístroje chladící; (20) nábytek, zrcadla, rámy; (37) stavebnictví, opravy, instalační služby; (41) zábava a kulturní aktivity.

(590) Barevná
(730) **KMJ Development, a.s.**, Vilimovská 16, Praha 6, 16000, CZ

(210) **O-422108**

(220) 10.01.2005
(320) 10.01.2005
(511) 35, 36
(540)



International Insurance Brokers

(510) (35) činnost účetních poradců, vedení účetnictví, dodavatelské služby pro třetí osoby, dražby, administrativní služby, služby v oblasti mezd a platů, poradenství při vedení podniků, reklamní, inzertní, propagační a marketingová činnost, průzkum a vyhodnocování trhu, činnost podnikatelských, ekonomických a organizačních poradců, analýzy nákladů, hospodářské (ekonomické) prognózy, oceňování obchodních podniků; (36) služby nemovitostí, realitní činnost, oceňování movitých a nemovitých věcí, daňové poradenství, finanční konzultační služby, správa majetku a nemovitostí, zastavárenská činnost, finanční analýzy, clearing, daňové odhady, finanční služby, kapitálové investice, finanční informace a finanční poradenství, leasing, bankovníctví, banky úvěrové, makléřství, homebanking - domácí bankovní služby, elektronický převod kapitálu, finanční odhady a oceňování (pojišťovnictví, bankovníctví, nemovitosti), finanční řízení, hypotéky (poskytování půjček), služby kreditní karty, vydávání kreditních karet, kurzovní záznamy na burze, služby likvidace podniků (finanční záležitosti), konzultační služby v oblasti pojišťovnictví, směnárenské služby, vydávání cenných papírů, činnost obchodníka s cennými papíry, činnost investiční společnosti, činnost investičního fondu (kolektivní investování), poskytování investičních služeb, ověřování šeků, úvěrové ústavy, záruky, pojišťovací činnost, zajišťovací činnost, činnosti související s pojišťovací a zajišťovací činností, půjčky.

(590) Barevná
(730) **International Insurance Brokers s. r. o.**, Valentinská 10/20, Praha 1, 11000, CZ
(740) TETRAPAT, RNDr. Zdeňka Halaxová, Horní náměstí 7, Olomouc, 77200

(210) **O-422117**

(220) 10.01.2005
(320) 10.01.2005
(511) 9, 16, 35, 38, 42

- (540) **dobry web**
- (510) (9) počítačové programy a software, hardware pro inteligentní sítě, elektronická zařízení pro telekomunikační sítě, informační a datové produkty na magnetických, elektronických a optických nosičích, datové elektronické sítě; (16) výrobky z papíru, kartónu a lepenky, tiskárenské štočky, tiskárenské typy, kancelářské a učební potřeby a pomůcky spadající do této třídy, fotografie, časopisy, periodický a neperiodický tisk, knižní vazby; (35) reklamní, propagační a inzertní činnost, využití Internetu ke komerčním účelům, internetový marketing a internetové obchodní strategie, zprostředkování v oblasti obchodu, služby související se záznamem, přepisem, vypracováním a kompilací dat a informací, zejména v oblasti obchodu a reklamy; (38) komunikační služby, zejména provozování internetového serveru, přenos dat a informací prostřednictvím multimediálních systémů a sítí; (42) tvorba software, tvorba a správa webových stránek, poskytování projektů a návrhů při výběru dodavatelů internetových technologií, projektové řízení internetových prezentací a webových aplikací, vývoj internetových aplikací, informační architektura.
- (730) **Internet Info, s.r.o.**, V Štíhlách 1311/3, Praha 4, 14200, CZ

- (210) **O-422138**
(220) 10.01.2005
(320) 10.01.2005
(511) 41
(540)

DVD KLEOPATRA
www.dvd.kleopatra.cz

- (510) (41) provozování služeb videopůjčovny zejména půjčování DVD.
- (730) **Příkryl Radek**, Hovězí 722, Hovězí, 75601, CZ

- (210) **O-422144**
(220) 11.01.2005
(320) 11.01.2005
(511) 32
(540)



- (510) (32) nealkoholické nápoje, stolní vody.
- (730) **KLIMO s. r. o.**, Puškinova 135/4, Klatovy, 33901, CZ
(740) Kamil Kolátor, Lučanská 5, Jablonec nad Nisou, 46602

- (210) **O-422159**
(220) 11.01.2005
(320) 11.01.2005
(511) 37
(540)

Olymp Oil

- (510) (37) provoz čerpací stanice.
(590) Barevná

- (730) **Jana Blümelová - OLYMP OIL**, Jiráskova 211, Rudná, 25219, CZ

- (210) **O-422174**
(220) 11.01.2005
(320) 11.01.2005
(511) 6, 20
(540)

 Holzberger

- (510) (6) kovové palety přepravní, nakládací a manipulační; (20) nekovové palety přepravní, nakládací a manipulační.
(590) Barevná
(730) **Holzberger CZ s.r.o.**, Zahradní 194, Hradec Králové - Pouchov, 50341, CZ
(740) JUDr. Miroslav Kupka, Levého 1532, Rakovník, 26901

- (210) **O-422185**
(220) 12.01.2005
(320) 12.01.2005
(511) 20, 25, 26, 42
(540)

Atelier
Niveau de Klara

- (510) (20) nábytek, zrcadla, rámy, výrobky ze dřeva, korku, rákosu, vrbového proutí, rohu, kostí, slonoviny, kostic, želvoviny, jantaru, perleti, mořské pěny, náhražky všech těchto materiálů nebo náhražky z plastických hmot; (25) oděvy, obuv, klobouky; (26) krajky, výšivky, stuhy, tkaničky, knoflíky, galanterie, špendlíky; (42) oděvní návrhářství, navrhování průmyslového designu.
- (730) **Klára Jirásková**, Tovární 43, Beroun 2, 26601, CZ
(740) PROPATENT, Ing. Vlasta Sedláčková, Ke Kateřinkám 1393, Praha 4, 14900

- (210) **O-422223**
(220) 12.01.2005
(320) 12.01.2005
(511) 9, 35, 37, 38, 41, 42
(540)



- (510) (9) kancelářská, výpočetní a telekomunikační technika včetně periferních zařízení, uzavřené videosystémy včetně bezpečnostních, systémy pro záznam a editaci zvukových a obrazových záznamů na PC včetně videokamer, záznamových médií, videorekordérů a studiového vybavení a příslušenství, elektroinstalační materiál a materiál pro datové sítě včetně optických sítí, software, audiovizuální a multimediální díla na všech druzích nosičů, informace a záznamy v elektronické podobě; (35) reklamní a propagační činnost; (37) montáž, údržba, instalace a oprava kancelářských strojů a zařízení, výpočetní a telekomunikační techniky, elektrorozvodů a počítačových sítí LAN i WAN, včetně sítí optických vláken; (38) zprostředkování přístupu k Internetu, zajišťování jeho provozu a

internetové služby uživatelům, spadající do třídy 38, přenos zpráv a audiovizuálních informací pomocí počítače; (41) pořizování, převod a zpracování digitálních záznamů zvuku a obrazu, elektronické publikování; (42) tvorba a správa www stránek a multimediálních aplikací, tvorba, instalace a aktualizace software a hardware, obnova a konverze dat, poradenská činnost v oblasti HW, SW, telekomunikací a videozáznamů.

(730) **Veleba - Lan A Wan**, Amforová 1902, Praha 5, 15500, CZ

(210) **O-422268**

(220) 13.01.2005

(320) 13.01.2005

(511) 35, 42, 44

(540)

e-360

(510) (35) odborné a psychologické testování pro výběr zaměstnanců, rovněž prostřednictvím internetu, systemizace informací do počítačových databází; (42) tvorba internetových informačních a testovacích systémů, tvorba, správa a umístování webových stránek; (44) psychologické služby pro veřejnost, testování a poradenství, rovněž prostřednictvím internetu.

(730) **agentura Motiv P s.r.o.**, Řehořova 726/14, Brno, 61800, CZ

(740) Ing. Libor Markes, Grohova 54, Brno, 60200

(210) **O-422279**

(220) 13.01.2005

(320) 13.01.2005

(511) 35, 41, 43

(540)

regioninfo

(510) (35) reklamní a propagační činnost, distribuce propagačních a informačních materiálů, zprostředkování prezentace, poradenská a konzultační služby k rozvoji regionů a jejich zprostředkování; (41) osvětová, vzdělávací a publikační činnost, vydavatelská činnost, organizace a zprostředkování kulturních, sportovních a rekreačních aktivit, prezentace historických předmětů a historického kulturního dědictví veřejnosti, organizace vzdělávacích aktivit; (43) zprostředkování a rezervace dočasného ubytování a stravování.

(590) Barevná

(730) **Česká republika, Ministerstvo pro místní rozvoj**, Staroměstské náměstí 6, Praha 1, 11015, CZ

(210) **O-422282**

(220) 13.01.2005

(320) 13.01.2005

(511) 19, 35, 36, 37, 42

(540)

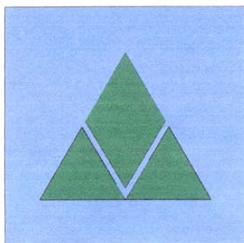

(510) (19) stavební hmoty, stavební materiály pro vodorovné i svislé stavební konstrukce a jiné stavební výrobky zařazené v této třídě, zejména stavební materiály nekovové pro svislé i vodorovné stavební konstrukce, stavební hmoty jako malty, cementy a betony, písek, šterk, makadam, stavební kámen přírodní i umělý, mramor, pískovec, výrobky z mramoru a pískovce, stavební dřevo, řezivo neopracované, stavební sklo, nekovová okna, včetně rámu, vrata, dveře a zárubně nekovové, geotextilie, dehet pro stavební účely, včetně dehtových nátěrových hmot, dehtová lepenka, střešní krytina nekovová, materiály dlažební, podlahové vlysy, komíny nekovové, včetně jejich jednotlivých dílů, nátěrové hmoty pro stavebnictví, schody, lávky, zábradlí a

žebříky nekovové, žlaby okapní nekovové, trouby a trubky nekovové, sloupy, stožáry a nosníky nekovové, nekovové krokve a vazníky, bazény a nádrže nekovové, lehké stavby a přístřešky nekovové, například plynoinstalační a elektroinstalační přístřešky, jiné prefabrikované součásti staveb nekovové, například anglické dvorky, plotové dílce nekovové, poklopy nekovové, lešení nekovové, bednicí materiál nekovový; (35) zprostředkování obchodu, předvádění a nabízení zboží, prezentace služeb, řízení stavebních a obchodních podniků; (36) realitní služby, prodej a pronájem nemovitostí, bytů a nebytových prostor, správa nemovitostí, bytů a nebytových prostor, oceňování nemovitostí; (37) provádění staveb, jejich změn, údržby na nich a jejich odstraňování, přípravné práce pro stavbu z hlediska materiálového zabezpečení, přípravy terénu a zařizování staveniště, provádění staveb, rekonstrukce staveb, zakládání staveb, práce zemní, betonářské, zednické, montážní, obkladačské, štukatérské, pokrývačské, izolátorské, topenářské, vodoinstalačské, plynoinstalační, elektromontážní a elektroinstalační, práce klempířské, zámečnické opravárenského charakteru, natěračské, malířské, tapetářské, pokládání podlah, jiné úpravy povrchů, provádění terénních úprav, montáže, údržba, opravy a rekonstrukce elektrických zařízení, pokládání zemních elektrických sítí, zajišťování prací potrubářských, instalatérských, topenářských, plynoinstalačních, zajišťování technických revizí, stavební dozor, pronájem a půjčování věcí movitých zařazené v této třídě, zejména mechanismů, strojů, nářadí a přípravků, práce demontážní a demoliční, montáže a demontáže lešení, půjčování a pronájem lešení, půjčování a pronájem bednění, údržba a opravy vozidel a stavebních strojů, údržbářské práce, práce úklidové, odborný stavební dozor, odborné poradenství v oboru staveb, stavebních hmot a materiálů; (42) práce konstruktérů a projektantů, činnosti technologické ve stavebnictví, zeměměřičské činnosti, architektonické poradenství, zajišťování odborných expertiz v oboru staveb, stavebních hmot a materiálů.

(590) Barevná

(730) **CONSTREXIM.CZ, a.s.**, U Jankovky 190/2, Praha 5 - Radotín, 15300, CZ

(740) **ZEMAN** - podkrušnohorská patentová a známková kancelář, Petr Zeman, Hradní 301, Lohotky, 35733

(210) **O-422283**

(220) 13.01.2005

(320) 13.01.2005

(511) 19, 35, 36, 37, 42

(540)

CONSTREXIM.CZ a.s.

(510) (19) stavební hmoty, stavební materiály pro vodorovné i svislé stavební konstrukce a jiné stavební výrobky zařazené v této třídě, zejména stavební materiály nekovové pro svislé i vodorovné stavební konstrukce, stavební hmoty jako malty, cementy a betony, písek, šterk, makadam, stavební kámen přírodní i umělý, mramor, pískovec, výrobky z mramoru a pískovce, stavební dřevo, řezivo neopracované, stavební sklo, nekovová okna, včetně rámu, vrata, dveře a zárubně nekovové, geotextilie, dehet pro stavební účely, včetně dehtových nátěrových hmot, dehtová lepenka, střešní krytina nekovová, materiály dlažební, podlahové vlysy, komíny nekovové, včetně jejich jednotlivých dílů, nátěrové hmoty pro stavebnictví, schody, lávky, zábradlí a žebříky nekovové, žlaby okapní nekovové, trouby a trubky nekovové, sloupy, stožáry a nosníky nekovové, nekovové krokve a vazníky, bazény a nádrže nekovové, lehké stavby a přístřešky nekovové, například plynoinstalační a elektroinstalační přístřešky, jiné prefabrikované součásti staveb nekovové, například anglické dvorky, plotové dílce nekovové, poklopy nekovové, lešení nekovové, bednicí materiál nekovový; (35) zprostředkování obchodu, předvádění a nabízení zboží, prezentace služeb, řízení stavebních a obchodních podniků; (36) realitní služby, prodej a pronájem nemovitostí, bytů a nebytových prostor, správa nemovitostí, bytů a nebytových prostor, oceňování nemovitostí; (37) provádění staveb, jejich změn, údržby na nich a jejich odstraňování, přípravné práce pro stavbu z hlediska materiálového zabezpečení, přípravy terénu a zařizování staveniště, provádění staveb, rekonstrukce staveb, zakládání staveb, práce zemní, betonářské, zednické, montážní, obkladačské, štukatérské, pokrývačské, izolátorské, topenářské, vodoinstalačské, plynoinstalační, elektromontážní a elektroinstalační, práce klempířské, zámečnické opravárenského

charakteru, natěračské, malířské, tapetářské, pokládání podlah, jiné úpravy povrchů, provádění terénních úprav, montáže, údržba, opravy a rekonstrukce elektrických zařízení, pokládání zemních elektrických sítí, zajišťování prací potrubářských, instalatérských, topenářských, plynoinstalačních, zajišťování technických revizí, stavební dozor, pronájem a půjčování věcí movitých zařazené v této třídě, zejména mechanismů, strojů, nářadí a přípravků, práce demontážní a demoliční, montáže a demontáže lešení, půjčování a pronájem lešení, půjčování a pronájem bednění, údržba a opravy vozidel a stavebních strojů, údržbářské práce, práce úklidové, odborný stavební dozor, odborné poradenství v oboru staveb, stavebních hmot a materiálů; (42) práce konstruktérů a projektantů, činnosti technologické ve stavebnictví, zeměměřičské činnosti, architektonické poradenství, zajišťování odborných expertiz v oboru staveb, stavebních hmot a materiálů.

- (730) **CONSTREXIM.CZ, a.s.**, U Jankovky 190/2, Praha 5 - Radotín, 15300, CZ
(740) ZEMAN - podkrušnohorská patentová a známková kancelář, Petr Zeman, Hradní 301, Loket, 35733

- (210) **O-422284**
(220) 13.01.2005
(320) 13.01.2005
(511) 19, 35, 36, 37, 42
(540)



- (510) (19) stavební hmoty, stavební materiály pro vodorovné i svislé stavební konstrukce a jiné stavební výrobky zařazené v této třídě, zejména stavební materiály nekovové pro vodorovné i vodorovné stavební konstrukce, stavební hmoty jako malty, cementy a betony, písek, šterk, makadam, stavební kámen přírodní i umělý, mramor, pískovec, výrobky z mramoru a pískovce, stavební dřevo, řezivo neopracované, stavební sklo, nekovová okna, včetně rámu, vrata, dveře a zárubně nekovové, geotextilie, dehet pro stavební účely, včetně dehtových nátěrových hmot, dehtová lepenka, střešní krytina nekovová, materiály dlažební, podlahové vlasy, komíny nekovové, včetně jejich jednotlivých dílů, nátěrové hmoty pro stavebnictví, schody, lávky, zábradlí a žebříky nekovové, žlaby okapní nekovové, trouby a trubky nekovové, sloupy, stožáry a nosníky nekovové, nekovové krokve a vazníky, bazény a nádrže nekovové, lehké stavby a přístřešky nekovové, například plynoinstalační a elektroinstalační přístřešky, jiné prefabrikované součásti staveb nekovové, například anglické dvorky, plotové dílce nekovové, poklopy nekovové, lešení nekovové, bednění materiál nekovový; (35) zprostředkování obchodu, předvádění a nabízení zboží, prezentace služeb, řízení stavebních a obchodních podniků; (36) realitní služby, prodej a pronájem nemovitostí, bytů a nebytových prostor, správa nemovitostí, bytů a nebytových prostor, oceňování nemovitostí; (37) provádění staveb, jejich změn, údržby na nich a jejich odstraňování, přípravné práce pro stavbu z hlediska materiálového zabezpečení, přípravy terénu a zařizování stavenišť, provádění staveb, rekonstrukce staveb, zakládání staveb, práce zemní, betonářské, zednické, montážní, obkladačské, štukatérské, pokrývačské, izolačské, topenářské, vodoinstalačské, plynoinstalační, elektromontážní a elektroinstalační, práce klempířské, zámečnické opravárenského charakteru, natěračské, malířské, tapetářské, pokládání podlah, jiné úpravy povrchů, provádění terénních úprav, montáže, údržba, opravy a rekonstrukce elektrických zařízení, pokládání zemních elektrických sítí, zajišťování prací potrubářských, instalatérských, topenářských, plynoinstalačních, zajišťování technických revizí, stavební dozor, pronájem a půjčování věcí movitých zařazené v této třídě, zejména mechanismů, strojů, nářadí a přípravků, práce demontážní a demoliční, montáže a demontáže lešení, půjčování a pronájem lešení, půjčování a pronájem bednění, údržba a opravy vozidel a stavebních strojů, údržbářské práce, práce úklidové, odborný stavební dozor,

odborné poradenství v oboru staveb, stavebních hmot a materiálů; (42) práce konstruktérů a projektantů, činnosti technologické ve stavebnictví, zeměměřičské činnosti, architektonické poradenství, zajišťování odborných expertiz v oboru staveb, stavebních hmot a materiálů.

- (590) Barevná
(730) **CONSTREXIM.CZ, a.s.**, U Jankovky 190/2, Praha 5 - Radotín, 15300, CZ
(740) ZEMAN - podkrušnohorská patentová a známková kancelář, Petr Zeman, Hradní 301, Loket, 35733

- (210) **O-422291**
(220) 13.01.2005
(320) 13.01.2005
(511) 12, 35, 37, 39
(540)



- (510) (12) veškerá motorová vozidla, spadající do této třídy, náhradní díly pro motorová vozidla, veškeré autopříslušenství, spadající do této třídy (např. motory pro pozemní vozidla, spojky a převodové zařízení pro pozemní vozidla, bezpečnostní pásy, volanty, brzdy, potahy na sedadla vozidel apod.), jízdní kola, včetně náhradních dílů a příslušenství pro jízdní kola; (35) zprostředkování obchodu s motorovými vozidly ojetými a novými a jejich příslušenstvím, obchodní činnost (služby, poradenství), pomoc při řízení obchodní činnosti, obchodní a podnikatelské informace, vedení účetnictví, dražby, hospodářské (ekonomické) prognózy, inzerce poštou, on-line inzerce, kanceláře dovozní a vývozní, marketingové studie, obchodní management, obchodní nebo podnikatelský průzkum, předvádění zboží, reklama (zejména televizní reklama, rozhlasová reklama, reklama on-line v počítačové síti), reklamní materiály, reklamní texty (aktualizování), rozšiřování reklamních a propagačních materiálů, vydávání reklamních nebo náborových, propagačních a inzertních textů, pronájem reklamních ploch, organizování výstav komerčních nebo reklamních, propagace, obchodní administrativa, kancelářské práce, vyhledávání informací v počítačových souborech, poskytování obchodních informací a služeb z oblasti obchodu pomocí Internetu, kopírování nebo rozmnožování (reprodukce) dokumentů, dokladů apod.; (37) autoopravny, autoservisy, opravy, servis a údržba motorových vozidel a služby s tím spojené, spadající do této třídy, mytí a čištění dopravních prostředků (čištění automobilů, leštění, politura), obnova motorů (použitých nebo částečně zničených), antikorozi nátěry pro vozidla, antikorozi úprava, pneumatiky, protikorozní a opravy pneumatik (včetně opravy vulkanizací), čalounické opravy, stavebnictví, stavitelství, čištění interiérů a fasád budov, demolice budov, dozor nad stavbami, stavební informace, provozování čerpacích stanic s palivou a mazivou; (39) doprava, zprostředkovatelská činnost v oblasti motorových vozidel, odtahová služba, služby týkající se půjčování a pronájmu motorových vozidel, organizování cest, dopravní informace, služby parkování vozidel, pronájem nosičů na automobily.
- (590) Barevná
(730) **AUTO Heller s.r.o.**, Cihelna 481/49, Ostrava - Moravská Ostrava, 70200, CZ
(740) Ing. Pavel Nádvorník, Sokola Tůmy 1, Ostrava - Hulváky, 70900

- (210) **O-422292**
(220) 13.01.2005
(320) 13.01.2005
(511) 12, 35, 37, 39
(540)

AUTO HELLER

- (510) (12) veškerá motorová vozidla, spadající do této třídy, náhradní díly pro motorová vozidla, veškeré autopříslušenství, spadající do této třídy (např. motory pro pozemní vozidla, spojky a převodové zařízení pro pozemní vozidla, bezpečnostní pásy,

volanty, brzdy, potahy na sedadla vozidel apod.), jízdní kola, včetně náhradních dílů a příslušenství pro jízdní kola; (35) zprostředkování obchodu s motorovými vozidly ojetými a novými a jejich příslušenstvím, obchodní činnost (služby, poradenství), pomoc při řízení obchodní činnosti, obchodní a podnikatelské informace, vedení účetnictví, dražby, hospodářské (ekonomické) prognózy, inzerce poštou, on-line inzerce, kanceláře dovozní a vývozní, marketingové studie, obchodní management, obchodní nebo podnikatelský průzkum, předvádění zboží, reklama (zejména televizní reklama, rozhlasová reklama, reklama on-line v počítačové síti), reklamní materiály, reklamní texty (aktualizování), rozšiřování reklamních a propagačních materiálů, vydávání reklamních nebo náborových, propagačních a inzertních textů, pronájem reklamních ploch, organizování výstav komerčních nebo reklamních, propagace, obchodní administrativa, kancelářské práce, vyhledávání informací v počítačových souborech, poskytování obchodních informací a služeb z oblasti obchodu pomocí Internetu, kopírování nebo rozmnožování (reprodukce) dokumentů, dokladů apod.; (37) autoopravy, autoservisy, opravy, servis a údržba motorových vozidel a služby s tím spojené, spadající do této třídy, mytí a čištění dopravních prostředků (čištění automobilů, leštění, politura), obnova motorů (použitých nebo částečně zničených), antikorozní nátěry pro vozidla, antikorozní úprava, pneumatiky, protektorování a opravy pneumatik (včetně opravy vulkanizací), čalounické opravy, stavebnictví, stavitelství, čištění interiérů a fasád budov, demolice budov, dozor nad stavbami, stavební informace, provozování čerpacích stanic s palivou a mazivou; (39) doprava, zprostředkovatelská činnost v oblasti motorových vozidel, odtahová služba, služby týkající se půjčování a pronájmu motorových vozidel, organizování cest, dopravní informace, služby parkování vozidel, pronájem nosičů na automobily.

(730) **AUTO Heller s.r.o.**, Cihelní 481/49, Ostrava - Moravská Ostrava, 70200, CZ

(740) Ing. Pavel Nádvorník, Sokola Tůmy 1, Ostrava - Hulváky, 70900

(210) **O-422293**

(220) 13.01.2005

(320) 13.01.2005

(511) 12, 35, 37, 38, 39, 42

(540)

www.autoheller.cz

(510) (12) veškerá motorová vozidla, spadající do této třídy, náhradní díly pro motorová vozidla, veškeré autopříslušenství, spadající do této třídy (např. motory pro pozemní vozidla, spojky a převodové zařízení pro pozemní vozidla, bezpečnostní pásy, volanty, brzdy, potahy na sedadla vozidel apod.), jízdní kola, včetně náhradních dílů a příslušenství pro jízdní kola; (35) zprostředkování obchodu s motorovými vozidly ojetými a novými a jejich příslušenstvím, obchodní činnost (služby, poradenství), pomoc při řízení obchodní činnosti, obchodní a podnikatelské informace, vedení účetnictví, dražby, hospodářské (ekonomické) prognózy, inzerce poštou, on-line inzerce, kanceláře dovozní a vývozní, marketingové studie, obchodní management, obchodní nebo podnikatelský průzkum, předvádění zboží, reklama (zejména televizní reklama, rozhlasová reklama, reklama on-line v počítačové síti), reklamní materiály, reklamní texty (aktualizování), rozšiřování reklamních a propagačních materiálů, vydávání reklamních nebo náborových, propagačních a inzertních textů, pronájem reklamních ploch, organizování výstav komerčních nebo reklamních, propagace, obchodní administrativa, kancelářské práce, vyhledávání informací v počítačových souborech, poskytování obchodních informací a služeb z oblasti obchodu pomocí Internetu, kopírování nebo rozmnožování (reprodukce) dokumentů, dokladů apod.; (37) autoopravy, autoservisy, opravy, servis a údržba motorových vozidel a služby s tím spojené, spadající do této třídy, mytí a čištění dopravních prostředků (čištění automobilů, leštění, politura), obnova motorů (použitých nebo částečně zničených), antikorozní nátěry pro vozidla, antikorozní úprava, pneumatiky, protektorování a opravy pneumatik (včetně opravy vulkanizací), čalounické opravy, stavebnictví, stavitelství, čištění interiérů a fasád budov, demolice budov, dozor nad stavbami, stavební informace, provozování čerpacích stanic s palivou a mazivou; (38) telekomunikační služby, informace o telekomunikaci, směrovací a spojovací služby pro telekomunikaci, telefonické služby, komunikace pomocí telefonů, přenos zpráv a obrazových

informací pomocí počítače, přenášení pomocí satelitních služeb, pronájem přístrojů pro přenos informací, elektronická pošta, poskytování telekomunikačních připojení ke globální počítačové síti, poskytování uživatelského přístupu ke globální počítačové síti, počítačová komunikace, komunikace pomocí počítačových terminálů, komunikace mobilními telefony, služby dálkových konferencí, informační kanceláře, přenosy zpráv faxy, posílání zpráv, provozování počítačových sítí, služby poskytované elektronickými informačními tabulemi (telekomunikační služby), poskytování telekomunikačního připojení do světové počítačové sítě, služby zabezpečující vstup do telekomunikačních sítí, telekonferenční služby, poskytování uživatelského přístupu do světové počítačové sítě, pronájem přístrojů pro přenos zpráv, služby zabezpečující audiovizuální komunikaci prostřednictvím informačních a telekomunikačních sítí, např. počítačové sítě Internet, satelitu, poskytování přístupu k Internetu, elektronická pošta, výměna zpráv, šíření a výměna informací a zpráv prostřednictvím informačních a telekomunikačních sítí, např. počítačové sítě Internet; (39) doprava, zprostředkovatelská činnost v oblasti motorových vozidel, odtahová služba, služby týkající se půjčování a pronájmu motorových vozidel, organizování cest, dopravní informace, služby parkování vozidel, pronájem nosičů na automobily; (42) pronájem počítačů, počítačového software, regenerace počítačových dat, počítačové programování, počítačové systémové analýzy, poradenské služby v oblasti počítačového hardware, grafický design, grafické návrhy, tvorba WWW stránek, tvorba software (vlastní vytváření programů pro počítač), pronájem a zapůjčování softwaru, programování, software-návrhy, převod a konverze počítačových programů a údajů (kromě fyzické konverze), převod a konverze údajů a dokumentů z fyzických médií na elektronická média, tvorba a údržba počítačových stránek (WEB) pro zákazníky, hostování na počítačových stránkách (WEB), instalace počítačových programů, návrh počítačových systémů, zhotovování kopií počítačových programů, programování internetových databázových systémů a internetových aplikací, konstrukce WWW prezentací a řešení WWW serverů, aktualizace počítačových programů, údržba počítačových programů, pronájem času na přístup do počítačových databází, kontroly motorových vozidel a služby s tím spojené, kontrola technického stavu vozidel.

(730) **AUTO Heller s.r.o.**, Cihelní 481/49, Ostrava - Moravská Ostrava, 70200, CZ

(740) Ing. Pavel Nádvorník, Sokola Tůmy 1, Ostrava - Hulváky, 70900

(210) **O-422294**

(220) 13.01.2005

(320) 13.01.2005

(511) 12, 35, 37, 39

(540)

 **Auto Heller**

(510) (12) veškerá motorová vozidla, spadající do této třídy, náhradní díly pro motorová vozidla, veškeré autopříslušenství, spadající do této třídy (např. motory pro pozemní vozidla, spojky a převodové zařízení pro pozemní vozidla, bezpečnostní pásy, volanty, brzdy, potahy na sedadla vozidel apod.), jízdní kola, včetně náhradních dílů a příslušenství pro jízdní kola; (35) zprostředkování obchodu s motorovými vozidly ojetými a novými a jejich příslušenstvím, obchodní činnost (služby, poradenství), pomoc při řízení obchodní činnosti, obchodní a podnikatelské informace, vedení účetnictví, dražby, hospodářské (ekonomické) prognózy, inzerce poštou, on-line inzerce, kanceláře dovozní a vývozní, marketingové studie, obchodní management, obchodní nebo podnikatelský průzkum, předvádění zboží, reklama (zejména televizní reklama, rozhlasová reklama, reklama on-line v počítačové síti), reklamní materiály, reklamní texty (aktualizování), rozšiřování reklamních a propagačních materiálů, vydávání reklamních nebo náborových, propagačních a inzertních textů, pronájem reklamních ploch, organizování

výstav komerčních nebo reklamních, propagace, obchodní administrativa, kancelářské práce, vyhledávání informací v počítačových souborech, poskytování obchodních informací a služeb v oblasti obchodu pomocí Internetu, kopírování nebo rozmnožování (reprodukce) dokumentů, dokladů apod.; (37) autoopravy, autoservisy, opravy, servis a údržba motorových vozidel a služby s tím spojené, spadající do této třídy, mytí a čištění dopravních prostředků (čištění automobilů, leštění, politura), obnova motorů (použitých nebo částečně zničených), antikoroziní nátěry pro vozidla, antikoroziní úprava, pneumatiky, protektorování a opravy pneumatik (včetně opravy vulkanizací), čalounické opravy, stavebnictví, stavitelství, čištění interiérů a fasád budov, demolice budov, dozor nad stavbami, stavební informace, provozování čerpacích stanic s palivou a mazivou; (39) doprava, zprostředkovatelská činnost v oblasti motorových vozidel, odtahová služba, služby týkající se půjčování a pronájmu motorových vozidel, organizování cest, dopravní informace, služby parkování vozidel, pronájem nosičů na automobily.

(590) Barevná

(730) **AUTO Heller s.r.o.**, Cihelní 481/49, Ostrava -Moravská Ostrava, 70200, CZ

(740) Ing. Pavel Nádvorník, Sokola Tůmy 1, Ostrava - Hulváky, 70900

(210) **O-422295**

(220) 13.01.2005

(320) 13.01.2005

(511) 25, 35, 41

(540)



(510) (25) oděvy, obuv a kloboučnické zboží spadající do této třídy, veškeré reklamní předměty spadající do této třídy; (35) zprostředkování obchodu, obchodní činnost (služby, poradenství), pomoc při řízení obchodní činnosti, obchodní a podnikatelské informace, vedení účetnictví, dražby, hospodářské (ekonomické) prognózy, inzerce poštou, on-line inzerce, kanceláře dovozní a vývozní, marketingové studie, obchodní management, obchodní nebo podnikatelský průzkum, předvádění zboží, reklama (zejména televizní reklama, rozhlasová reklama, reklama on-line v počítačové síti), reklamní materiály, reklamní texty (aktualizování), rozšiřování reklamních a propagačních materiálů, vydávání reklamních nebo náborových, propagačních a inzertních textů, pronájem reklamních ploch, organizování výstav v rámci této třídy, propagace, obchodní administrativa, kancelářské práce, vyhledávání informací v počítačových souborech, poskytování obchodních informací a služeb pomocí Internetu, kopírování nebo rozmnožování (reprodukce) dokumentů, dokladů apod.; (41) výchova, vzdělávání, organizování soutěží (vzdělávacích, sportovních nebo zábavných), diskotéky (služby s tím spojené), provozování loterií a jiných podobných her, např. hra v kostky, provozování sázkových her, provoz výherních hracích přístrojů, informace o možnostech zábavy a rozptýlení, poradenská činnost v oblasti provozování loterií a jiných podobných her, plánování a organizování večírků, školení, zábava, pobavení, organizování živých vystoupení, vydávání textů s výjimkou reklamních nebo náborových, vydávání knih, časopisů, revue apod., zveřejňování textů (kromě reklamních), vydávání (on-line) knih a časopisů v elektronické formě, poskytování (on-line) počítačových her z počítačových sítí, poskytování elektronických publikací on-line (bez možnosti kopírování), prezentace vizuálního umění nebo literatury veřejnosti pro kulturní a vzdělávací účely, nahrávání nosičů zvukových nebo obrazově zvukových, převádění médií do elektronické podoby a jejich šíření, půjčování nahraných zvukových nebo obrazově zvukových záznamů, tvorba a šíření audiovizuálních děl, prázdninové tábory formou zábavy, živá vystoupení.

(730) **POLAR televize Ostrava, s.r.o.**, Varenská 2723/51, Ostrava, Moravská Ostrava, 70200, CZ

(740) Ing. Pavel Nádvorník, Sokola Tůmy 1, Ostrava - Hulváky, 70900

(210) **O-422306**

(220) 13.01.2005

(320) 13.01.2005

(511) 30, 35, 40

(540)



(510) (30) potravinářské mouky, výrobky z mouky, z luštěnin a obsahující mouku z obilovin a/nebo z luštěnin pro další zpracování spadající do této třídy, mouka sloužící jako dělicí produkt pro pekařské a cukrářské výrobky, pečivové hmoty, pasty nebo prášky (pekařské a cukrářské), výrobky expandované, extrudované, včetně ostatních výrobků zdravé a racionální výživy obsahující například biodegradovatelné látky, anýz, aromatické přípravky do potravin, cukroví, cukrovinky, čaj, čokoláda, dorty, obalová pouzdra z mouky, přírodní vlákniny, pekařské a cukrářské výrobky zejména moučné, zvláště chléb všeho druhu, zejména nekvašený a sladový, Echlebičky a taštičky, též plněné masem, sýrem, zeleninou, pizza, chlebové konzervy, kvásek, kvasnice, běžné, jemné a trvanlivé pečivo, housky, též plněné masem, sýrem, atd., rohlíky, bagety, škrobovitě výrobky, jemné, trvanlivé a sladové pečivo, cukrářské pečivo a výrobky, perník, moučníky, zejména bábovky, koláče, drobné pečivo, sušenky a oplatky, lívance, cukrovinky nečokoládové i čokoládové, káva, kávové náhražky a přísady, kakao a kakaové přípravky a výrobky, rýže, cukr, med, mák, sůl, droždí, kypřicí prášky, melasový sirup, kmín, koření a jeho směsi, potravinářské dresingy a zahušťovače, sušené byliny, jejich výtažky a náhražky spadající do této třídy, dehydratovaná hotová jídla a směsi k přípravě hotových jídel rostlinného původu, mandlové těsto a marcipán, plnicí masy do pečiva rostlinného původu, těsta spadající do této třídy, nekynutý chléb, nápoje spadající do této třídy, omáčky spadající do této třídy, těstoviny, zmrzlina, potravinové doplňky ve formě práškových směsí, pastilek, bombónů, prášků nebo zvykaček, spadajících do této třídy, minerály, multiminerálové komplexy a stopové prvky jako doplňky výživy, tresti a výtažky do potravin, nikoliv pro lékařské účely; (35) zprostředkování obchodu, obchodní administrativa, kancelářské práce, reklama (on-line) na počítačové komunikační síti, on-line inzerce, vyhledávání informací v počítačových souborech, pronájem reklamního času ve všech komunikačních médiích, poradenství (podnikové-) a obchodní management, poradenství (odborné obchodní-), poradenství (personální-), poskytování obchodních informací a služeb pomocí Internetu, zprostředkování Internetového obchodu, komerční využití Internetu v oblastech komerčních Internetových médií a vyhledávacích služeb; (40) služby pekařství a cukrářství spadající do této třídy, zejména zpracování těsta, zhotovování pekařských a cukrářských polotovarů a jejich pečení, konzervování potravin a nápojů, včetně uzení, lisování ovoce, mletí.

(590) Barevná

(730) **Pelikánová Alena**, U Lesa 734, Karviná, 73401, CZ

(740) Ing. Pavel Nádvorník, Sokola Tůmy 1, Ostrava - Hulváky, 70900

(210) **O-422310**

(220) 13.01.2005

(320) 13.01.2005

(511) 33

(540)

CUVĚE VALHUBERT

(510) (33) víno, víno známkové.

(730) **Magní Milan**, Nádražní 1260, Kuřim, 66434, CZ

(210) **O-422316**

(220) 13.01.2005
(320) 13.01.2005
(511) 24, 25, 26
(540)

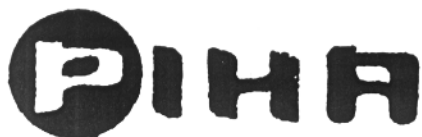

(510) (24) textilie v rámci této třídy; (25) oděvy, oděvní doplňky v rámci této třídy, rukavičky, ponožky, čelenky, spodní prádlo; (26) gumičky do vlasů (galanterie).
(730) **Pihiková Petra**, Svatoplukova 647/6, Liberec, 46001, CZ

(210) **O-422330**
(220) 13.01.2005
(320) 13.01.2005
(511) 16, 35, 41
(540)

MAX BAUER
p u b l i s h i n g

(510) (16) papír a výrobky z papíru, tiskoviny a polygrafické výrobky všeho druhu, např. časopisy, knihy, periodika, brožury, plakáty, fotografie, programy, vstupenky, letáky, katalogy, studijní a konferenční materiály, např. sborníky a sylaby, periodické a neperiodické tiskoviny; (35) reklamní, propagační a inzertní činnost a služby, elektronická inzerce, on-line inzerce, výstavy pro obchodní, reklamní a propagační účely, marketing, poradenské a zprostředkovatelské služby související i s reklamním tiskem, propagací, reklamou, inzercí a marketingem, distribuce reklamních tiskovin a reklamních nosičů informací; (41) výchovná a zábavná činnost, pořádání odborných seminářů a konferencí, vydavatelská a nakladatelská činnost, zejména vydávání novin, časopisů, knih, včetně vydávání tiskovin prostřednictvím počítačových sítí.
(730) **Fošenbauer Tomáš Ing.**, Lhotákova 13, Praha 8, 18200, CZ
(740) **KUDRLIČKA & SEDLÁK** Advokátní, patentová a známková kancelář, Ing. Jiří Sedlák, Husova 16, České Budějovice, 37001

(210) **O-422331**
(220) 13.01.2005
(320) 13.01.2005
(511) 25
(540)

SEPTWOLVES

(510) (25) oděvy, obuv.
(730) **FERGO - PRO s.r.o.**, Libušská 190, Praha 4, 14000, CZ

(210) **O-422356**
(220) 13.01.2005
(320) 13.01.2005
(511) 38
(540)

Eurotel Start

(510) (38) telefonické služby, služby telekomunikační pro uživatele mobilních telefonů, telekomunikační služby s výjimkou služeb přenosu zpráv a obrazových informací pomocí počítačů a s výjimkou služeb počítačové komunikace, komunikace a transakce v síti mobilních telefonů, komunikace prostřednictvím telefonů nebo mobilních telefonů a telekomunikační služby s tím spojené, provozování veřejné mobilní radiotelefonní sítě, zprostředkovatelská činnost v oblasti telefonních služeb, služby hlasové schránky, služby spočívající v přímém propojení lokální zákaznické pevné telefonní sítě se sítí mobilních telefonů, služby krátkých textových zpráv pro mobilní telefony, informační kancelář, služby zprostředkování hlasových zpráv v telefonní síti.

(730) **Eurotel Praha, spol. s r.o.**, Vyskočilova 1442/1b, Praha 4, 14021, CZ
(740) **VYSKOČIL, KROŠLÁK a spol.** Advokátní a patentová kancelář, Dana Lukajová, Petrská 12, Praha 1, 11000

(210) **O-422357**
(220) 14.01.2005
(320) 14.01.2005
(511) 29, 31, 44
(540)



(510) (29) drůbeží maso; (31) drůbež na chov, vejce násadová na líhnutí drůbeže, krmiva pro zvířata, živá zvířata; (44) chov drůbeže, líhnutí drůbeže, chovatelství, plemenitba.
(730) **AGROTRADE, a.s.**, Lopatecká 223/13, Praha 4, 14700, CZ
(740) **JUDr. Oldřich Studený**, Komunardů 36, Praha 7, 17000

(210) **O-422359**
(220) 14.01.2005
(320) 14.01.2005
(511) 37, 40, 42
(540)



(510) (37) instalace a opravy klimatizačních a chladících zařízení, stavební dozor, stavebnictví; (40) čištění vzduchu; (42) projektování, inženýrské práce, duševní vlastnictví, konzultační činnost v oboru technických zařízení budov.
(730) **VENTAC s.r.o.**, Eliščíno nábřeží 375, Hradec Králové, 50003, CZ

(210) **O-422368**
(220) 14.01.2005
(320) 14.01.2005
(511) 16, 33, 41
(540)

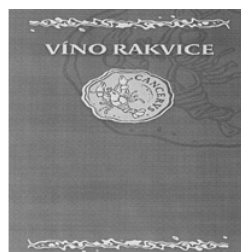

(510) (16) tiskoviny, reklamní propagační a informační materiály, etikety, obaly papírové a z plastů, tašky z papíru a plastů, to vše spadající do této třídy; (33) alkoholické nápoje (s výjimkou pív); (41) výchova, vzdělávání, zábava, sportovní a kulturní aktivity.
(730) **Víno Rakvice s.r.o.**, Nádražní 703, Rakvice, 69103, CZ
(740) **Kamil Kolátor**, Lučanská 5, Jablonec nad Nisou, 46602

(210) **O-422392**
(220) 14.01.2005
(320) 14.01.2005
(511) 9, 16, 25, 35, 41, 42
(540)

CZECHOMOR AGENCY

(510) (9) nosiče audio, video, DVD, MC, vinyl; (16) tiskoviny, veškeré výrobky z papíru, fotografie, potřeby pro knižní vazby, papírenské zboží; (25) oděvy, obuv, pokrývky hlavy; (35)

reklamní činnost, propagace, inzerce, marketing, zprostředkovatelská činnost v oblasti obchodu (maloobchodní, velkoobchodní prodej, specializovaný maloobchod), zprostředkování obchodu; (41) vydavatelská a nakladatelská činnost, agenturní, producerská činnost v oblasti kultury, nahrávací studia, výroba nenahrávaných nosičů a údajů, pronájem zvukových a zvukově obrazových nosičů, záznamů a jejich nahraných nosičů, výroba, rozmnožování a nahrávání zvukových a zvukově obrazových záznamů, nahrávání videopásek, pořádání kulturních produkcí, zábava, provozování zařízení sloužících k zábavě; (42) tvorba, provoz, správa webových stránek na Internetu.

(730) **Holas Karel**, Všerubská 141/1, Praha 5, 15500, CZ

(210) **O-422405**

(220) 14.01.2005

(320) 14.01.2005

(511) 21, 25, 28, 29, 30, 32, 43

(540)



(510) (21) sklo a skleněné zboží, porcelánové a kameninové, sklenice, číše, skleničky, jídelní, kávové a čajové servisy, mísy, tácy, talíře, talířky, džbánky, džbány, vázy, vázičky, lahve, dárkové předměty ze skla a keramiky, upomínkové předměty a výrobky ze skla, porcelánu, kameniny a plastických hmot, které nejsou zahrnuty v jiných třídách, včetně keramických miniatur; (25) oděvy, dámské, pánské, dětské a sportovní oblečení, oděvní doplňky nezahrnuté v jiných třídách, prádlo, bundy, čelenky, kšiltý a pokrývky hlavy, kabáty, klobouky, kombiné, kombinézy, konfekce, kostýmy, obleky, košile, krátké kabátky, koupací pláště, kalhoty, punčochy, punčochové kalhoty, pánské spodky, pláště, plavky, plážová obuv, plážové oblečení, pleteniny, ponožky, pracovní pláště, pulovry, pyžama, rukavice, saka, sukně, šály, šaty, tílka, trička, vesty, uniformy, vrchní ošacení, zástěry, svrchníky, župany, gymnastické dresy, maškarní kostýmy, dámská, pánská, dětská obuv; (28) hry a hračky spadající do této třídy, vánoční ozdoby, plyšové hračky, hrací karty, auta na hraní, panenky, létací koutouče, kapesní elektronické hry, stolní hry, karetní hry, společenské hry, papírové škrabošky, pistole jako dětské hračky, dětské nádobíčko, sportovní potřeby v rámci této třídy, potřeby pro sportovní hry a sportovní nářadí a náčiní v rámci této třídy včetně příslušenství a náhradních dílů, včetně nářadí pro letní a zimní sporty, posilovací stroje a přístroje pro tělesná cvičení, míče pro sport, pravidla pro rekreační účely, porézni plováky pro rekreační účely, surfová prkna, plovací desky pro rekreační účely, plovací ploutve, vše výše uvedené v rámci této třídy; (29) konzervy z masa, paštiky a pomazánky, rybí konzervy, rybí výrobky chlazené nebo mražené, mražené zeleninové výrobky, mražená hotová jídla, zeleninové a ovocné saláty, majonézové saláty, marmelády, ovocné kompoty, zelenina nakládaná, rajčatové protlaky, kečupy, jídla hotová konzervovaná, instantní jídla hotová, polévky instantní, polévky v prášku, omáčky a minutky v prášku, kde převládají potraviny živočišného původu nebo zelenina nebo ovoce, bramborové hranolky, lupínky, potraviny živočišného původu, zeleniny a jiné zahradní jedlé výrobky připravené pro konzervování a konzumaci, maso, ryby, drůbež, zvěřina, plody moře, vejce, mléko a mléčné výrobky, sýry, jogurty, mléčné nápoje, pokrmy z masa, ryb, drůbeže, zvěřiny, vajec, mléka, ovoce a zelenina konzervované, sušené a zavažené, nakládané olivy, kaviár, želé, džemy, oleje a tuky jedlé; (30) majonézy, tatarské omáčky, majonézové saláty, salátové zálivky, kečupy, hořčice, instantní jídla hotová, polévkové koření, omáčky a minutky v prášku, kde převládají potraviny rostlinného původu, potraviny rostlinného původu připravené pro konzumaci nebo konzervování, stimulanty pro zlepšení chutě potravin, káva, čaj, kakao, cukr, rýže, tapioka, ságo, kávové a kakaové náhrázky a výtažky, výrobky kávové, čajové, kakaové, nápoje kávové, čajové a kakaové, mouka a přípravky z obilnin, dětská krupice,

výrobky z rýže, pekárenské výrobky, pekařské výrobky, trvanlivé pečivo, perníky, čokoládové pomazánky, nečokoládové cukrovinky, žvýkačky, pečivové směsi, slané pečivo a pochutiny, chipsy, těstoviny, knedlíky hotové i práškové, luštěniny upravené ke konzumaci, chléb, pečivo, cukrovinky, čokoláda, sušenky, zmrzliny, med, sirup melasový, bramborová moučka pro lidskou spotřebu, pudinky, droždí, prášky do těsta, sůl, hořčice, ocet, koření, led pro osvěžení; (32) minerální vody, šumivé a jiné nealkoholické nápoje všeho druhu, piva, přípravky nebo příchutě na výrobu nápojů, koncentráty a sirupy k výrobě nápojů, ovocné nebo zeleninové šťávy a džusy a sirupy, nealkoholické nápoje obohacené vitamíny a minerály, iontové a energetické nápoje nealkoholické, tablety a prášky na přípravu šumivých nealkoholických nápojů, ovocné nebo zeleninové nealkoholické nápoje, minerální vody, pramenité vody, sodová voda, voda, míchané nealkoholické nápoje, aperitivy nealkoholické; (43) služby stravování, provozování restaurací, barů, kaváren, cukráren, bufetů a kiosků s občerstvením, provozování sítě prodejních automatů rychlého občerstvení, zprostředkování stravovacích služeb.

(590) Barevná

(730) **Frühaufr Petr**, Jedlka 48, Benešov nad Ploučnicí, 40722, CZ

(740) Mgr. Jitka Vejražková, patentový zástupce, Čihákova 17/872, Praha 9, 19000

(210) **O-422420**

(220) 14.01.2005

(320) 14.01.2005

(511) 1, 3, 7, 8, 9, 19, 21

(540)

Aqua Pro

(510) (1) chemické výrobky pro průmyslové a vědecké účely, pro fotografii, zahradnictví, lesnictví, zemědělství (s výjimkou detergentů pro půdu), umělé pryskyřice, plastické hmoty v surovém stavu, v prášku, pastách, v tekutém stavu, půdní hnojiva přírodní a umělá, prostředky hasební, pro kalení, pro svařování, pro konzervaci potravin, třísloviny, průmyslová pojidla, prostředky k čištění sporáků, rtuť, antimon, alkalické a alkalickozemité kovy, bauxit, čisticí chemické preparáty zahrnuté v této třídě; (3) přípravky prací a bělicí, čisticí, lešticí, odmašťovací, mýdlo, výrobky kosmetické, voňavkářské včetně éterických olejů, vodičky na vlasy, zubní pasty a prášky, barvy na vlasy; (7) stroje a obráběcí stroje zahrnuté do tř. 7 (s výjimkou strojů pro výrobu papíru a jejich částí), motory (s výjimkou motorů pro pozemní vozidla), části motorů (všeho druhu), čisticí elektrické stroje a přístroje, soukolí a hnací řemeny (s výjimkou pro pozemní vozidla), zemědělské nástroje, kromě nástrojů poháněných ručně, líhně pro vejce, maznice, kuchyňské elektromechanické přístroje pro domácnost (drtiče, mixery, mlýnky), strojní řezné nástroje, pračky na prádlo, myčky nádobí, vysavače, včetně centrálních vysavačů, elektrické přístroje, nástroje a speciální systémy (sestavy) k mokrému čištění pomocí centrálních vysavačů, dopravníky pásové a pneumatické, svařovací přístroje; (8) nářadí a nástroje s ručním pohonem, nožičské výrobky, včetně nožičských výrobků z drahých kovů, břitvy, elektrické holicí strojky, jídelní přístroje, zbraně sečné a bodné, elektrické strojky na střihání vlasů a srsti; (9) přístroje a nástroje vědecké, námořní, geodetické, fotografické, filmové, optické, přístroje pro vedení, přepínání, přeměnu, akumulaci, regulaci nebo řízení elektrického proudu, přístroje pro vážení, měření, signalizaci, kontrolu (inspekci), záchranu a přístroje pro vyučování, pouzdra na nástroje a přístroje spadající do tř. 9, přístroje pro záznam, převod, reprodukci zvuku nebo obrazu, automaty uváděné v činnost vhozením mince nebo známky, hasicí přístroje, ruční elektrické svářečky, elektrické žehlíčky, elektrické zapalovače v automobilech; (19) stavební materiál, včetně polozpracovaného řeziva (trámy, prkna, dřevěné panely), překližka, skleněné cihly, dlaždice, přírodní a umělý kámen, cement, vápno, malta, sádra, šterk, kameninové a cementové roury, stavební materiál pro stavbu cest, asfalt, směla, přenosné konstrukce nekovové, nekovové pomníky; (21) náčiní a nádoby pro domácnost nebo kuchyň z obecných kovů, dřeva, kameniny, porcelánu, skla a umělých hmot, malé přístroje na mletí, sekání a lisování s ručním pohonem, hřebeny a mycí houby, kartáče, kartáčnický materiál, pomůcky k čištění (drátky na čištění parket, drátěnky), utěrky na úklid a na čištění, sklo surové nebo opracované s výjimkou stavebního.

- (730) **NEWAG, spol. s r.o.**, Vestecká 104, Zlatníky, Hodkovice, 25241, CZ (220) 17.01.2005
(320) 17.01.2005
(740) UNIPATENT, Ing. Jiří Chlustina, Jana Masaryka 43-47, Praha 2, 12000 (511) 33, 40, 44
(540) (540)

- (210) **O-422435**
(220) 14.01.2005
(320) 14.01.2005
(511) 29, 30
(540)

VLOČKA

- (510) (29) mražené krémy tvarohové, smetanové, ovocné, mražené ovocné dřeně a protlaky; (30) mražené krémy kávové, čokoládové, kakaové, zmrzlina.
(730) **Macháček Jaromír**, Vítězná 582, Litovel, 78401, CZ
(740) TETRAPAT, RNDr. Zdeňka Halaxová, Horní náměstí 7, Olomouc, 77200

- (210) **O-422437**
(220) 17.01.2005
(320) 17.01.2005
(511) 35, 37, 42
(540)

Mectherm

- (510) (35) činnost organizačních a ekonomických poradců, zprostředkování služeb v oblasti obchodu, reklamní činnost a marketing, inzerce, poradenství a konzultační činnost v oblasti marketingu, prezentace služeb, reprografické služby, marketingové studie, poskytování administrativních služeb, dodavatelské služby pro třetí osoby; (37) stavebnictví, provádění staveb včetně jejich změn a udržovací práce na nich a jejich odstraňování, kompletace, instalační a servisní služby, vzduchotechnika, chladicí, topná, vytápěcí a klimatizační zařízení (montáž a opravy), dozorové služby nad stavbami a montážemi, zprostředkovatelská činnost ve stavebnictví, stavební informace, opravy a udržování staveb; (42) projektová a vývojová činnost ve výstavbě, studie technických projektů, dodavatelsko-inženýrské služby v oblasti stavebnictví, topenářských výrobků, vytápěcích, chladících a klimatizačních zařízení, inženýrské práce (expertizy).
(730) **Orgatex Náchod, s.r.o.**, Wolkerova 1749, Náchod, 54701, CZ
(740) Ing. Jiří Král, Štěpánská 45, Praha 1, 11000

- (210) **O-422459**
(220) 17.01.2005
(320) 17.01.2005
(511) 23, 25, 26, 35, 40
(540)

PROFITEX

chráněná dílna s.r.o.

- (510) (23) nitě, vlákna pro textilní účely; (25) obuv, oděvy, oděvy a obuv pracovní v rámci této třídy; (26) krajky a výšivky, stuhy a tkaničky; (35) pomoc při řízení obchodní činnosti, zprostředkování obchodních záležitostí; (40) šití oděvů, zejména pracovních oděvů.
(730) **Profitex chráněná dílna, s. r. o.**, Tyršova 997, Staré Město, 68603, CZ
(740) Ing. Zdeněk Kučera, Padělky 548 (P.O.Box 92), Slušovice, 76315

- (210) **O-422463**

- (220) 17.01.2005
(320) 17.01.2005
(511) 33, 40, 44
(540)



- (510) (33) víno všech druhů, především jakostní, přívlastkové, archivní, šumivé víno, sekty, též stolní víno, alkoholické nápoje výjimkou piva, lihoviny, likéry, alkoholické výtahy, extrakty z ovoce a hroznů, mošty s alkoholem, koktejly s alkoholem, alkoholické nápoje obsahující ovoce; (40) zpracování hroznů a vína; (44) vinařství.
(730) **Zemědělská a. s. Čejkovic**, Čejkovic 950, Čejkovic, 69615, CZ
(740) Ing. Marie Smrčková, patentový zástupce, Velflíkova 8, Praha 6, 16000

- (210) **O-422468**
(220) 17.01.2005
(320) 17.01.2005
(511) 16, 33, 35
(540)

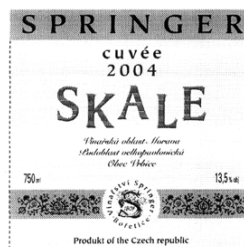

- (510) (16) viněty a etikety; (33) alkoholické nápoje zejména vína s výjimkou pív; (35) služby a poradenství v obchodní činnosti s vinnými produkty, propagační, inzertní a reklamní činnost.
(730) **Pavel Springer vinařství**, Vrbice 357, Vrbice, 69109, CZ
(740) LEGR PATENT, Ing. Vladimír Čmejla, patentový zástupce a soudní znalec, Rašínovo nábřeží 54, Praha 2, 12800

- (210) **O-422469**
(220) 17.01.2005
(320) 17.01.2005
(511) 35, 36, 42
(540)

CityLease

- (510) (35) obstaravatelská a zprostředkovatelská činnost v oblasti obchodu a služeb spojených s obchodem, reklamní, inzertní a propagační činnost, marketing, obchodní administrativa, pronájem kancelářských strojů a zařízení, prodeje v dražbě, pronájem propagačních materiálů; (36) pojišťovnictví a peněžnictví, zejména poskytování půjček a úvěrů, pronájem bytů, pronájem nemovitostí, leasing vozidel, poradenská a konzultační činnost v oblasti leasingu; (42) pronájem strojů komunálních a užitkových, pronájem distribučních strojů, pronájem elektrických přístrojů a počítačů, informatika, programování počítačů.
(590) Barevná
(730) **G.B.A. - Global Business Advantage s.r.o.**, Na Lysině 25/658, Praha 4, 14700, CZ
(740) Advokátní kancelář, Mgr. Jan Klail, advokát, Lochotínská 13, Plzeň, 30166

- (210) **O-422487**

- (220) 18.01.2005
(320) 18.01.2005
(511) 9, 16, 41
(526) Omezení rozsahu ochrany o prvek: ŠACH

(540)



- (510) (9) CD - kompaktní disky; (16) knihy a časopisy; (41) šachové turnaje.
(730) **Modr Břetislav - ŠACHinfo Ing.**, Nádražní 15, Praha 5, 15000, CZ

(210) **O-422491**

- (220) 18.01.2005
(320) 21.07.2004
(511) 5, 42
(540)

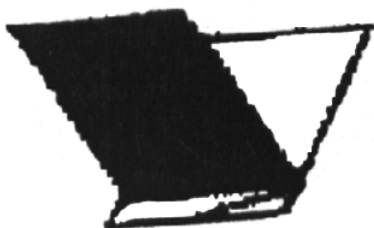

- (510) (5) veškeré farmaceutické přípravky a dermatologické výrobky; (42) výzkumná a vývojová činnost v oblasti léčiv.
(730) **Valeant Pharmaceuticals International**, Hyland Avenue 3300, Costa Mesa, 92626, CA, US
(740) TRAPLOVÁ-HAKR-KUBÁT Advokátní a patentová kancelář, JUDr. Jarmila Traplová, Přístavní 24, Praha 7, 17000

(210) **O-422524**

- (220) 19.01.2005
(320) 19.01.2005
(511) 29, 30, 32, 43
(540)



- (510) (29) smažené potraviny, jako smažené řízky, karbanátky, sekaná, salám, bramborové lupínky, bujón, přípravky na bujóny, čočka konzervovaná, drůbež (neživá), dřev (ovocná), džemy, fazole konzervované, hrách konzervovaný, hranolky bramborové, humři (neživí), huspeniny, játra, játrová paštika, jedlé oleje, jedlé tuky, jelita, tlačěnka, jogurt, kaviár, kefir, klobásy, párky, koblihy, plněné brambory, koncentráty bujónové, koncentrované vývary, konzervy masové, konzervy rybí, konzervy zeleninové, koryši (s výjimkou živých), krevety (neživé), krokety, kysané zelí, langusty neživé, lanýže konzervované, losos, margarín, marmeláda, máslo, maso, maso konzervované, masové šťávy (omáčky), měkkýši (neživí), mléko, mléčné výrobky, mražené ovoce, mušle (neživé), nakládaná zelenina, nasolené potraviny, olivový olej, ovoce konzervované, ovoce zavažené, ovoce kandované, ovocné saláty, rybí plátky, polévky, přípravky pro výrobu polévek, potraviny solené, potraviny z ryb, přislažované ovoce, raci (s výjimkou živých), rajčatová šťáva na vaření, rajčatový protlak, ryby konzervované, potravinářské výrobky z ryb, ryby solené, ryby ve slaném nálevu, ryby s výjimkou živých, řepkový olej jedlý, saláty ovocné, saláty zeleninové, sardinky, slanečci, sledí, slanina, slunečnicový olej jedlý, smetana, sušené ovoce, sýry, šlehačky, šťávy zeleninové na vaření, šunka, tofu,

tukové pomazánky na chléb, tuky jedlé, tuňák (neživý), ústřice s výjimkou živých, uzeniny, vejce, vepřové maso, vepřové sádlo, vnitřnosti, droby, držky, výtažky masové, zelenina v pinkantním nálevu, zvěřina, žampiony konzervované, mražená zelenina, zelenina sušená, želatina jedlá; (30) pečivo s masovou náplní, pirožky s masem, popcorn (vločky obilní), obložené plněné bagety, hamburgery čerstvé, chlazené, mražené, cukr, cukroví, cukrovinky, čaj, čokoláda, dorty, hořčice, housky, chléb, jemné pečivo, jogurtová zmrzlina, kakao, kakaové nápoje, karamely, káva, kečup, keksy, koláče, koření, kreky, krupice, kuchyňská sůl, kvasnice, kypřicí prášek, led přírodní nebo umělý, led pro osvěžení, listové těsto, majonéza a majonézové saláty, dresinky, makaróny, mandlové těsto, marcipán, marinády (chuťové přísady), máslové tukové těsto, masové paštiky zapečené v těstě, masové pirožky zapečené v těstě, med, medovníky, perníky, mouka potravinářská a výrobky z mouky, müsli, müsli tyčinky, corn-flakes, nápoje čokoládové, kakaové, kávové, přísady do nápojů, nekynutý chléb, nudle, ocet, oplatky, ovesná kaše, potraviny na bázi ovesa, ovesné vločky, ozdoby na dorty jedlé, palačinky a pizzy čerstvé, chlazené a mražené, pralinky, přísady do zmrzlín, pudinky, rajčatová omáčka, ravioli, rohlíky, rýže a výrobky z rýže, rýžové koláčky, rýžové saláty, těstovinové saláty, obložené/plněné sendviče čerstvé, chlazené, mražené, suchary, kuchyňská sůl, sušenky, biskvity, šerbet, přípravky na ztužení šlehačky, špagety, šťávy s výjimkou dresinků, těsta, těstoviny, vlasové nudle, vločky, zákusky, zálivky na ochucení, zmrzlina, zmrzlinové poháry, želé ovocné, žemle, knedlíky, sójová mouka; (32) piva všeho druhu, vody minerální a šumivé a jiné nealkoholické nápoje, sirupy a jiné přípravky k přípravě nápojů, ovocné šťávy a nápoje z ovocných šťáv; (43) restaurace, restaurace samoobslužné, restaurace podávající pokrmy přes ulici, služby poskytované v restauracích a jiných zařízeních podávajících pokrmy a nápoje připravené ke konzumaci.

- (730) **Green's Restaurants, s.r.o.**, nám. 14. října 642/17, Praha 5 - Smíchov, 15000, CZ
(740) UNIPATENT, Ing. Jiří Chlustina, Jana Masaryka 43-47, Praha 2, 12000

(210) **O-422536**

- (220) 21.01.2005
(320) 21.01.2005
(511) 20, 35, 42
(540)



- (510) (20) nábytek; (35) zprostředkování obchodní činnosti; (42) architektonické a projekční práce.
(730) **Danek Holdings Limited**, Costi Palama 5, Office 201, P.C. 1096, Nicosia, CY
(740) Mgr. Mojmír Náplava, advokát, Krakovská 7, Praha 1, 11000

(210) **O-422551**

- (220) 20.01.2005
(320) 20.01.2005
(511) 22, 24, 26
(540)



- (510) (22) lana, provazy, síťky, stany, plachtoviny, pytle - v rámci této třídy, materiál na vycpávky - v rámci této třídy, textilní materiály ze surových vláken; (24) tkaniny a textilní výrobky - v rámci této třídy, pokrývky ložní a ubrusy, záclony a závěsy; (26) krajky a vyšívky, stuhy a tkaníčky.

(730) **Schmidt Bernhard Hugo Albert**, Setheweg 27B, Berlin-Spandau, DE

(740) Jiří Korbel, Boženy Němcové 1517, Sokolov, 35601

(210) **O-422574**

(220) 21.01.2005

(320) 21.01.2005

(511) 18, 25, 35

(540)

E.C.N.

(510) (18) obuvnické polotovary z kůže a z imitace kůže; (25) obuv všeho druhu; (35) propagace a reklama obuvi a obuvnických polotovaru z kůže a z imitace kůže.

(730) **Prabos plus a.s.**, Mezi šenky 9, Slavičín, 76321, CZ

(740) Ing. Jarmila Javoříková, Louky (budova TRIMILL) 304, Zlín 4, 76302

(210) **O-422576**

(220) 21.01.2005

(320) 21.01.2005

(511) 35, 38, 39

(540)



(510) (35) poskytování informací (obchodních nebo podnikatelských), informace (obchodní nebo podnikatelské), analýzy nákladů za hlasové, datové a internetové služby, automatické zpracování dat a informací, systematizace informací do počítačových databází, pomoc při řízení obchodní a podnikatelské činnosti, poradenství v obchodní činnosti, zprostředkovatelská a obstaravatelská činnost v oblasti obchodu; (38) telekomunikační služby, telefonické služby, poskytování telekomunikačního připojení ke globálním počítačovým sítím, pronájem telekomunikačních okruhů, zřizování a provozování veřejných, účelových a privátních telekomunikačních sítí, komunikace prostřednictvím telefonů a počítačů, směrovací a spojovací služby, telekomunikační služby, telematické služby, automatický monitoring hovorného, automatické zasílání výzev a zpráv (zasílané telefonem nebo jinými elektronickými komunikačními prostředky), elektronické nástěnky, elektronický přenos dokumentů, zpráv, dat a informací, služby elektronické pošty, přenos všech druhů dat a informací prostřednictvím pevných i radiových telekomunikačních sítí a datových sítí všeho druhu, zprostředkování přenosu dat, získávání a šíření zpráv a informací prostřednictvím telekomunikační sítě nebo datové sítě nebo sítě výpočetní, služby přístupu ke všem druhům datových a informačních sítí a Internetu, přenos informací, poradenská činnost v oblasti telekomunikací; (39) archivace elektronicky uložených dat nebo dokumentů.

(730) **ČESKÝ TELECOM, a.s.**, Olšanská 55/5, Praha 3, 13034, CZ

(740) AK SODOMKA-SOUČEK-JINDRA-MOKRÝ & PARTNERI, JUDr. Tomáš Jindra, U Prašné brány 3, Praha 1, 11000

(210) **O-422583**

(220) 21.01.2005

(320) 21.01.2005

(511) 9, 42

(540)

RECONSET

(510) (9) počítačový software, počítačové programy; (42) tvorba software.

(730) **ChemPlant Technology, s.r.o.**, Hrnčířská 64/4, Ústí nad Labem, 40001, CZ

(210) **O-422597**

(220) 21.01.2005

(320) 21.01.2005

(511) 16, 35, 38, 39, 41

(540)

Je čas poslouchat Český rozhlas

(510) (16) propagační tiskoviny, zejména katalogy, prospekty, plakáty, fotografie, knihy, časopisy, pohlednice, gratulace, dopisní papíry, obálky, kalendáře, zejména nástěnné a stolní, samolepky, obtisky, poznámkové bloky, desky na spisy, pořadače, omalovánky, activity books, balící papír, školní sešity, skicáky, tužky, pastelky, tuhy, gumy, ořezávátka, ořezávátka strojky, penály, papírové tašky, umělohmotné tašky, obaly všeho druhu papírové, těžítka, tiskoviny, časopisy, periodika, knihy, plastické nebo papírové obaly obecně, listy, pytlíky a sáčky pro obalovou techniku, umělecké nebo ozdobné předměty z papíru nebo plastických hmot, obalové materiály z plastických hmot, to vše spadající do této třídy; (35) reklamní, inzertní a propagační činnost prostřednictvím jakéhokoliv média, prostřednictvím telefonní sítě nebo datové sítě nebo informační sítě, činnost reklamní agentury, zprostředkování v obchodních vztazích, zprostředkovatelská činnost v oblasti obchodu a mediálního průmyslu jako je zprostředkování reklamy, inzerce, propagace, informací a zpravodajství; (38) spoje, komunikační služby, provozování rozhlasového vysílání, hudební vysílání a šíření informací prostřednictvím počítačových a telekomunikačních sítí včetně Internetu; (39) poskytování informací o dopravní situaci v silniční dopravě v České republice, kompletní aktuální dopravní informační servis přímo ze silnic na území celé České republiky; (41) tvorba rozhlasových programů, rozhlasového zpravodajství, publicistiky, činnost vzdělávací a zábavná, vyučovací, vydavatelská a nakladatelská, pořádání koncertů, agentážní činnost v oblasti umění a kultury, pořádání soutěží všeho druhu.

(730) **Český rozhlas**, Vinohradská 12, Praha 2, 12099, CZ

(740) Advokátní kancelář Winter & spol., Mgr. Libor Štajer, Vinohradská 12, Praha 2, 12099

(210) **O-422604**

(220) 21.01.2005

(320) 21.01.2005

(511) 16, 18, 24, 25, 28, 34, 35, 36, 37, 41, 43

(540)



(510) (16) časopisy, knihy, publikace, reklamní prospekty, informační letáky, losy, propagační předměty jako jsou zejména tužky, kalendáře, plakáty, diáře, těžítka; (18) tašky, brašny, batohy; (24) ručníky; (25) trička, čepice; (28) hrací karty; (34) zapalovače; (35) reklamní činnost, administrativní práce, automatizované zpracování dat; (36) pronájem bytových a nebytových prostor; (37) úklid; (41) organizování sportovních sázek a číselných loterií, provozování loterií a jiných podobných her v souladu s obecně závaznými právními předpisy, provozování nevýherních a výherních hracích přístrojů, provozování kulečnickové herny, prodej losů a příjem sázek ve smluvně závazných sběrnách právnických a fyzických osob a ve sběrnách zřízených společností, vydavatelská činnost, nakladatelská činnost; (43) poskytování občerstvení, služby spojené s poskytováním občerstvení.

(730) **SAZKA, a.s.**, K Žižkovu 851, Praha 9, 19093, CZ

(740) PATENTSERVIS Praha, a.s., Jivenská 1273/1, Praha 4, 14021

(210) **O-422605**

(220) 21.01.2005

(320) 21.01.2005

(511) 16, 18, 24, 25, 28, 34, 35, 36, 37, 41, 43

(540)



(510) (16) časopisy, knihy, publikace, reklamní prospekty, informační letáky, losy, propagační předměty jako jsou zejména tužky, kalendáře, plakáty, diáře, těžítka; (18) tašky, brašny, batohy; (24) ručníky; (25) trička, čepice; (28) hrací karty; (34) zapalovače; (35) reklamní činnost, administrativní práce, automatizované zpracování dat; (36) pronájem bytových a nebytových prostor; (37) úklid; (41) organizování sportovních sázek a číselných loterií, provozování loterií a jiných podobných her v souladu s obecně závaznými právními předpisy, provozování nevýherních a výherních hracích přístrojů, provozování kulečnickové herny, prodej losů a příjem sázek ve smluvně závazných sběrných právnických a fyzických osob a ve sběrných zřízených společností, vydavatelská činnost, nakladatelská činnost; (43) poskytování občerstvení, služby spojené s poskytováním občerstvení.

(590) Barevná
(730) SAZKA, a.s., K Žižkovu 851, Praha 9, 19093, CZ
(740) PATENTSERVIS Praha, a.s., Jivenská 1273/1, Praha 4, 14021

(210) O-422607
(220) 21.01.2005
(320) 15.12.2004
(511) 16
(540)

SLEEP&PLAY

(510) (16) jednorázové plenky vyrobené z papíru a/nebo celulózy.
(730) The Procter & Gamble Company, společnost zřízená podle zákonů státu Ohio, One Procter & Gamble Plaza, Cincinnati, OH, US
(740) Čermák Hořejš Myslíl a spol., JUDr. Karel Čermák, advokát, Národní 32, Praha 1, 11000

(210) O-422612
(220) 21.01.2005
(320) 21.01.2005
(511) 12, 35, 37, 39, 40, 42
(540)

ŠMÍDA RÁMY

(510) (12) auta, silniční a terénní vozidla, vozidla (vojenská) transportní, náhradní díly a příslušenství vozidel, spadající do této třídy, zejména potom automobilové podvozky, bezpečnostní popruhy, pásy do vozidel, blatníky, houkačky pro vozidla, hroty a hřeby do pneumatik, kapoty, střechy automobilové, nápravy vozidel, nárazníky (pro vozidla), nosiče (zavazadlové) pro vozidla, nosiče jízdních kol, nosiče lyží (automobilové), pneumatiky, pneumatiky (protišmyková opatření), poplašná zabezpečovací zařízení do vozidel, potahy na sedadla vozidel, pružiny (péra) vozidel, převodové (rychlostní) skříně vozidel, tažná zařízení vozidel, ráfky kol vozidel, rámy (podvozky) vozidel, torzní tyče pro vozidla, stupačky; (35) pomoc při řízení obchodní činnosti, autobazar, zprostředkování obchodu s novými i ojetými vozidly, reklamní, inzertní a propagační činnost, marketing, reklamní, inzertní a propagační činnost prostřednictvím jakéhokoliv média, prostřednictvím telefonní sítě nebo datové sítě nebo informační sítě nebo elektronické sítě nebo komunikační sítě nebo počítačové sítě, poskytování informací a jiných informačních produktů komerčního nebo reklamního charakteru, informačních produktů reklamního charakteru, multimediálních informací komerčního charakteru, komerční využití Internetu v oblastech komerčních internetových médií a vyhledávacích služeb, on-line inzerce, činnost reklamní agentury, zprostředkování v obchodních vztazích, zprostředkování v oblasti obchodu, reklamní, inzertní a propagační činnost, pořádání výstav a předváděcích akcí se zaměřením na komerční účely; (37) montáže, opravy, servis a údržba silničních a terénních vozidel, opravy a údržba příslušenství motorových vozidel, čištění automobilů, mytí dopravních prostředků; (39)

doprava, pronájem automobilů, doprovázení a doprava turistů, dopravní informace, půjčování nosičů na automobily, řidiči (služby), služby v oblasti odtahu vozidel, záchranné služby v dopravě, organizování turistických jízd a zájezdů, provozování zkušebního terénního polygonu, provádění testovacích jízd se zaměřením na terénní vozidla; (40) zpracování železa a oceli, zpracování kovů a jejich úprava, kovovýroba, obrábění a tváření, svařování a pálení, frézování, řezání, dělení kovového materiálu, hoblování, vrtání, broušení, kovářské práce, též kalení, pokovování, zpracování skla - tepelné tvarování, leštění, broušení, pískování, barvení; (42) vývoj a konstrukce prototypů a vzorků uvedených ve třídě 12.

(730) Šmída Ivo, Sadová 559/IV, Chlumeck nad Cidlinou, 50351, CZ
(740) BOHEMIA PATENT, Ing. Jana Vandělíková, Umělecká 6, Praha 7, 17000

(210) O-422616
(220) 24.01.2005
(320) 24.01.2005
(511) 35, 41
(540)

IVAN HLINKA

(510) (35) propagační činnost, reklama, pomoc při řízení obchodní činnosti, obchodní administrativa; (41) výchova, vzdělávání, zábava, sportovní a kulturní aktivity.
(730) Hlinková Reindlová Liběna, Hornická 201, Litvínov 8 - Janov, 43542, CZ
(740) Advokátní kancelář, JUDr. Jiří Polanský, Všešrdova 560/2, Praha 1, 11800

(210) O-422636
(220) 24.01.2005
(320) 24.01.2005
(511) 35, 36, 39
(540)



(510) (35) zprostředkovatelská, konzultační a poradenská činnost v oblasti obchodu, reklama, propagace, inzerce a poskytování obchodních informací prostřednictvím všech druhů médií, marketing, činnost organizačních, ekonomických a podnikatelských poradců; (36) činnost realitní kanceláře, koupě, prodej, pronájem a zprostředkovatelská činnost v oblasti nemovitostí zařazených do této třídy, správa nemovitostí, developerská činnost v investiční výstavbě, činnost finančních poradců, zprostředkovatelská činnost v oblasti koupě a prodeje garáží, skladovacích prostor a ploch, parkovacích a odstavných ploch; (39) zprostředkovatelská činnost v oblasti pronájmu garáží, skladovacích prostor a ploch, parkovacích a odstavných ploch.
(590) Barevná
(730) Via Re.cz, s.r.o., Malířská 11/377, Praha 7, 17000, CZ
(740) Ing. Michal Jupa, patentový zástupce, Na Baních 1385, Praha 5 - Zbraslav, 15600

(210) O-422639
(220) 24.01.2005
(320) 24.01.2005
(511) 7, 8
(540)



- (510) (7) motorové nástroje a nářadí, elektrické motory pro motorové nástroje a nářadí, části a příslušenství k výše uvedeným výrobkům, a to pily, kompresory, vertikální/stojanové vrtačky, vrtačky a vrtné korunky, elektrické pily, elektrické generátory, spárovačky, výstružníky, hoblovky a srovnávačky, soustruhy, brusky, brusky se skelným papírem, frézky a náhradní díly pro výše uvedené výrobky, pájecí pistole, vysavače a jejich náhradní díly, čističky (stroje) odpadního potrubí a kanalizací a příslušenství a části k nim, zařízení pro revizi potrubí, zařízení pro rozmrazování potrubí, ohýbačky na trubky, vrtací zařízení na jádro a jejich části a příslušenství, tlaková zkušební čerpadla, drážkovací stroje na podpěrné válce na trubky nebo potrubí a podpěrné stojany k nim, drážkovací stroje, pokosové stroje a upichovací stroje, závitovězy na trubky a šrouby, navíjecí stroje na trubky a tyče, soupravy lamp (hořáků) pro pájení na měkko a na tvrdo; (8) sortiment ručních nástrojů a nářadí a přídatná zařízení k nim, a to sady na vytloukání kuličkových ložisek a jejich částí a příslušenství jako šrouby pro vytahování kuličkových ložisek, momentové klíče, soupravy lisovadel, zápustek a závitnic obsahující průbojníky, závitnice a zápustky různých velikostí, kovové odnosné kufříky prodávané jako celek s výše uvedenými výrobky, nástroje a nářadí pro práci s trubkami a rourami, a to ohýbačky potrubí a trubek, drážkovací kalibrovací nástroje na nápravu deformovaných stěn trubek, závitníky na trubkové závitě, řezné nástroje, a to řezáky řemenů, řezáky trubek, frézovací hlavy na trubky, řezáky odpadního potrubí, řezáky kabelů a čepele, řezné nože a řezné kotouče k nim, ostříhovačky a lemovačky kabelů, dláta, vyťahovač závitnic, šroubů, matic, svorek a trubek, kladiva a přítloukače, sekyrky, kleště a nůžky na plech, pily, a to rámové pily na kov, bubnové pily, pily čepovky, univerzální pily, lupénkové pily, čepele, nože a rukojetě pro lisovací nástroje a výstružníky, rámy na lupénkové pily, pájecí svorky používané pro pájení trubek, klíče a hasáky, a to hasáky na trubky, francouzské klíče, kombinované pákové hasáky, řetězové extrakční hasáky na trubky, kurtové hasáky, imbusové klíče, hasákové klíče, teleskopické a přestavitelné klíče, hasáky a klíče, řezáky na trubky, výstružníky trubek, vyťahovačky trubek, závitnice na trubky, svěráky na trubky, závitové hlavy na trubky, odhrotovače trubek, rozšiřovačky trubek, řezačky trubkových závitů, řezačky šroubů, závitovězy trubek, ohýbačky trubek a rour, drážkovací kalibrovací nástroje na trubky a roury, upínací pouzdra (sklíčidla) trubek a potrubí, multifunkční kovové svěráky a stojany pro ně, kladiva, nýtovací kladiva, šroubováky, šroubovákové nástavce, ruční pily a listy k nim, kleštiny (upínací nářadí), štípací kleště, nůžky, nůžky na plech, sady ručních důlčičků na vyrážení děr do trubek, nůžky na kabely, průbojníky, závitovězní hlavy a sady závitovězních hlav, nářadí na odřezávání šroubů, ořezávač kabelů, lopaty, rýče a naběračky, odpadové a kanalizační čisticí vybavení a jejich části a příslušenství k nim, a to čističky (spirálové) na WC, ruční čističky odpadů, víceramenné háky a ploché kanalizační kabely pro uvolnění kanalizace, mechanické lemovačky a jejich části.
- (730) **Emerson Electric Co.**, 8000 West Florissant Avenue, St. Louis, MO, US
- (740) **KOREJZOVÁ & SPOL.**, v.o.s., JUDr. Zdeňka Korejzová, Spálená 29, Praha 1, 11000

- (210) **O-422641**
(220) 24.01.2005
(320) 24.01.2005
(511) 9, 35, 38, 41, 42
(540)



na stojáka

- (510) (9) filmy kreslené, filmy (obrazové a zvukově obrazové záznamy) na nosičích, včetně jejich obalů; (35) reklama, propagace, reklama on-line v počítačové síti, rozšiřování reklamních materiálů, rozhlasová reklama, televizní reklama; (38) přenos vysílání prostřednictvím družic, televizní vysílání, vysílání kabelové televize; (41) dabing, divadelní představení,

- filmová tvorba, půjčování filmů, služby nahrávacích studií, nahrávání a střih videopásek, výroba divadelních a jiných představení, výroba televizních programů, výroba videofilmů, televizní zábava, organizování živých vystoupení; (42) licence duševního vlastnictví (audio a audiovizuálních děl), ochrana duševního vlastnictví.
- (730) **HBO Česká republika, spol. s r.o.**, Pod Višňovkou 1662/23, Praha 4, 14000, CZ
- (740) Antonín Hedrlín, advokát, Špírkova 522, Praha 4, 14200

- (210) **O-422642**
(220) 24.01.2005
(320) 24.01.2005
(511) 9, 35, 38, 41, 42
(540)



- (510) (9) filmy kreslené, filmy (obrazové a zvukově obrazové záznamy) na nosičích, včetně jejich obalů; (35) reklama, propagace, reklama on-line v počítačové síti, rozšiřování reklamních materiálů, rozhlasová reklama, televizní reklama; (38) přenos vysílání prostřednictvím družic, televizní vysílání, vysílání kabelové televize; (41) dabing, divadelní představení, filmová tvorba, půjčování filmů, služby nahrávacích studií, nahrávání a střih videopásek, výroba divadelních a jiných představení, výroba televizních programů, výroba videofilmů, televizní zábava, organizování živých vystoupení; (42) licence duševního vlastnictví (audio a audiovizuálních děl), ochrana duševního vlastnictví.
- (730) **HBO Česká republika, spol. s r.o.**, Pod Višňovkou 1662/23, Praha 4, 14000, CZ
- (740) Antonín Hedrlín, advokát, Špírkova 522, Praha 4, 14200

- (210) **O-422645**
(220) 24.01.2005
(320) 24.01.2005
(511) 16, 33
(540)

KOMTESA

- (510) (16) tiskoviny, reklamní, propagační a informační materiály, etikety, obaly papírové a z plastů jinde neuvedené, obaly a tašky z papíru a plastů; (33) alkoholické nápoje (s výjimkou pív).
- (730) **SOARE SEKT a.s.**, Podhorská 74, Jablonec nad Nisou, 46601, CZ
- (740) Kamil Kolátor, Lučanská 5, Jablonec nad Nisou, 46602

- (210) **O-422646**
(220) 24.01.2005
(320) 24.01.2005
(511) 41
(540)



- (510) (41) kulturně sportovní akce.
(590) Barevná
- (730) **CUBE PRODUCTION s.r.o.**, Nuselská 53, Praha 4, 14000, CZ

- (210) **O-422664**
(220) 25.01.2005
(320) 25.01.2005
(511) 7, 35, 39

(540)

CRB

(510) (7) ložiska jako části strojů, valivá ložiska do strojů, ložiska kuličková, ložiska samomazná, klece kuličkových ložisek, ložiskové komponenty jako jsou kroužky a tělíska; (35) reklama, poradenství v obchodní činnosti, zprostředkování obchodu se zbožím, obchodní marketing, distribuce výše uvedeného zboží k reklamní účelům, vydávání reklamních, propagačních, náborových a inzertních textů; (39) distribuce výše uvedeného zboží.

(730) RUBBER PRODUCTS, s.r.o., Těsnohlídkova 1377/14, Brno, 61300, CZ

(740) JUDr. Igor Uličný, advokát, Kachlíkova 1, Brno, 63500

(210) O-422666

(220) 25.01.2005

(320) 25.01.2005

(511) 4, 19, 20

(540)



(510) (4) svíčky z parafinu, stearinu a palmového vosku; (19) dárkové a dekorativní předměty ručně zhotovené z kamene a minerálů; (20) dárkové a dekorativní předměty ručně zhotovené ze dřeva, korku, kosti, slonoviny, z kostic, želvoviny, jantaru, perleti, mořské pěny.

(590) Barevná

(730) Širš Miroslav Ing., K. Čapka 39/8, Františkovy Lázně, 35101, CZ

(210) O-422667

(220) 25.01.2005

(320) 25.01.2005

(511) 16, 35, 41

(540)

KÁMEN MUDRCŮ

(510) (16) knihy, časopisy, almanachy, tiskoviny; (35) marketingová a reklamní činnost; (41) vzdělávací programy, kulturní, společenské a sportovní akce, vydavatelská a nakladatelská činnost, zprostředkovatelská činnost v oblasti vzdělávání.

(730) M I N, s.r.o., Františka Křížka 1, Praha 7, 17030, CZ

(210) O-422668

(220) 25.01.2005

(320) 25.01.2005

(511) 37

(540)

HODIS

(510) (37) malování a natírání interiérů a exteriérů, bourání a úklidové práce, stavební práce, hydroizolace.

(730) Horák Petr, Krymská 378/13, Brno, 62500, CZ

(740) Ing. Dobroslav Musil, patentová kancelář, Ing. Dobroslav Musil, Cejl 38, Brno, 60200

(210) O-422670

(220) 25.01.2005

(320) 25.01.2005

(511) 5, 29

(540)

PREVENZYM

(510) (5) léčiva; (29) potravinové doplňky, obsahující hydrolytické enzymy s posilujícími účinky na organismus.

(730) MUCOS Pharma CZ, s.r.o., Uhřetěveská 448, Průhonice, 25243, CZ

(740) ROTT, RŮŽIČKA & GUTTMANN Patentová, známková a advokátní kancelář, JUDr. Michal Růžička, CSc., Nad Štolou 12, Praha 7, 17000

(210) O-422671

(220) 25.01.2005

(320) 25.01.2005

(511) 12

(540)

CHEVROLET SPARK

(510) (12) motorová vozidla a jejich části.

(730) General Motors Corporation, 300 Renaissance Center, Detroit, MI, US

(740) Zeiner & Zeiner, v. o. s., Mgr. David Řehák, advokát, Maiselova 15, Praha 1, 11000

(210) O-422678

(220) 26.01.2005

(320) 26.01.2005

(511) 31

(540)



(510) (31) krmivo pro zvířata.

(730) TENESCO, s. r. o., Mělnická 114, Libiš, 27711, CZ

(210) O-422679

(220) 25.01.2005

(320) 25.01.2005

(511) 38

(540)

Eurotel Přepínám!

(510) (38) telekomunikace, komunikace pomocí terminálů nebo počítačů, elektronická pošta, počítačový přenos pošty a obrazu, komunikace a transakce v síti, tisková agentura, komunikace prostřednictvím telefonů nebo mobilních telefonů nebo počítačů a telekomunikační služby s tím spojené, poskytování telekomunikační služby přenosu dat a dalších informací, provozování datové sítě, provozování veřejné mobilní radiotelefonní sítě, zprostředkovatelská činnost v oblasti telekomunikační a výpočetní a informační techniky, zprostředkovatelská a poradenská činnost v oblasti telekomunikací, výměna, získávání a šíření informací a zpráv prostřednictvím telekomunikační sítě nebo datové sítě nebo sítě výpočetní nebo informační nebo komunikační nebo elektronické techniky nebo satelitů nebo kabelu, šíření elektronických tiskovin, časopisů, periodik a knih prostřednictvím počítačové, datové, elektronické, telekomunikační nebo informační sítě, informační služby na Internetu včetně provozování elektronických nástěnek, diskusních skupin a fór a poskytování přístupu k on-line informačním službám a databázím, telekomunikační služby na Internetu, služby hlasové schránky, služby spočívající v přímém propojení lokální zákaznické pevné sítě se sítí mobilních telefonů, služby krátkých textových zpráv, teletext a služby s ním spojené, poskytování informací (informační kancelář), provozování internetového vyhledavače, služby elektronické pošty, pronájem telekomunikačních zařízení a přístrojů včetně telefonů, služby zprostředkování zpráv, služby zprostředkování přístupu k počítačové síti, přenos dat a informací, služby přístupu a připojení k datovým a informačním sítím a Internetu, pronájem informačních a komunikačních míst, poskytování přístupu na on-line informační služby a databáze, přenos, poskytování nebo vyvolávání informací z počítačové databáze, komunikační služby prostřednictvím internetu, vnějších sítí a vnitřních sítí a dalších elektronických prostředků, televizní vysílání.

- (730) **Eurotel Praha, spol. s r. o.**, Vyskočilova 1442/1b, Praha 4, 14021, CZ
(740) VYSKOČIL, KROŠLÁK a spol. Advokátní a patentová kancelář, Dana Lukajová, Petráská 12, Praha 1, 11000

- (210) **O-422680**
(220) 26.01.2005
(320) 26.01.2005
(511) 4, 12, 16, 35, 37, 38, 39, 41, 43
(540)



- (510) (4) průmyslové oleje a tuky, mazadla, paliva; (12) pozemní dopravní prostředky; (16) papír, lepenka a výrobky z těchto materiálů, periodické a neperiodické publikace, letáky, brožury, tiskoviny a jiné propagační materiály, fotografie, kancelářské potřeby v rámci této třídy; (35) reklamní a propagační činnost, inzertní činnost, činnost zahrnující záznam, přepis, vypracování, shromažďování, aktualizování, přenášení, systematizování písemných a obrazových sdělení a záznamů, služby propagačních sdělení; (37) opravy, údržba, servis, seřizování a čištění motorových vozidel; (38) spoje, komunikační služby, šíření informací prostřednictvím Internetu, spolupráce při rozšiřování rozhlasových a televizních programů; (39) osobní a nákladní silniční motorová doprava, odtahová služba, pronájem motorových vozidel, zprostředkování dopravy a přepravy, motoristické a dopravní informace v rámci této třídy, specializovaná pomoc motoristům v rámci této třídy, tj. zejména sdělování informací ohledně cest, služby distribuce, naložení a odtah vozidel atd.; (41) spolupráce při tvorbě rozhlasových a televizních programů, výchovná a zábavní činnost, organizování a pořádání motoristických a sportovních akcí a soutěží, dopravní výchova, provozování sportovních zařízení, služby v oblasti poskytování a zprostředkování informací z oblasti motorismu a motoristického a nemotoristického sportu - vše v rámci této třídy; (43) stravovací a ubytovací služby.
- (730) **Ústřední automotoklub ČR**, Na Strži 1837/9, Praha 4, 14000, CZ
(740) JUDr. Pavel Tuma, advokát, Na Rybníčku 16, Praha 2, 12000

- (210) **O-422693**
(220) 26.01.2005
(320) 26.01.2005
(511) 3, 5, 16, 29, 30, 35
(540)

Corectia

- (510) (3) parfumerie, voňavky, vonné oleje, kosmetika, prostředky pro ošetřování pokožky, krémy, mléka, gely, emulze, vody a deodoranty pro osobní potřebu, toaletní přípravky, opalovací krémy, opalovací mléka, oleje, olejové lázně, sprchové gely, vody po holení, kosmetické přípravky, tělové šampony, prostředky pro ošetřování a regeneraci vlasů a vlasové pokožky, prostředky pro mytí a ošetřování rukou a vlasů, vlasové vody, šampony, kondicionéry, tužidla na vlasy, pomády na vlasy, pěny na vlasy, vlasové gely, vlasové oleje, vlasové emulze, vlasové koloidní roztoky, vlasové tekuté suspenze, masážní prostředky, regenerační prostředky, masážní a regenerační krémy, masážní a regenerační emulze, masážní a regenerační gely, prostředky ústní hygieny, ústní vody, zubní pasty, zubní gely, mýdla, hygienické toaletní přípravky; (5) přípravky a prostředky léčebné a profylaktické kosmetiky pro ošetřování pokožky a vlasů, zejména ve formě tablet, dražé, kapslí mastí, krémů, gelů, olejů, pěn, tekutých suspenzí, emulzí nebo koloidních roztoků, vodiček, zásyků a práškových směsí, roztoků, medicínálních čajových směsí, vitamínových přípravků, farmaceutické a veterinářské výrobky, potraviny pro zvláštní výživu pro lékařské účely, léčiva, doplňků výživy, bylinné doplňky, dietní doplňky, dietní doplňky stravy, doplňky stravy, vše pro léčebné účely, vitamínové doplňky, minerální doplňky, vitamínové a minerální doplňky, hygienické výrobky pro léčebné účely, potraviny pro

kojence a batolata, diabetické přípravky pro léčebné účely, dietní potraviny upravené pro lékařské účely, doplňky výživové pro lékařské účely; (16) periodické publikace, neperiodické publikace; (29) doplňky výživové pro účely nikoli lékařské, bylinné doplňky stravy, dietní doplňky, dietní doplňky stravy, potraviny živočišného původu, maso, ryby, drůbež a zvěřina, masové výtažky, ovoce a zelenina konzervované, sušené a zavažené, želé, džemy, vejce, mléko a mléčné výrobky, oleje a tuky jedlé; (30) potravinové doplňky a doplňky stravy, výživové doplňky a potraviny pro zvláštní výživu obsahující látky rostlinného původu; (35) pomoc při řízení obchodní činnosti, pomoc při provozu a řízení podniku, zprostředkování obchodní činnosti, obchodní administrativa, kancelářské práce, poskytování obchodních služeb na Internetu, poskytování informací na Internetu, provádění rešerší komerčního charakteru, vyhledávání, indexování, spojování a uspořádání dat pro Internet, příprava elektronických pozvánek, kompilace, uspořádání a řízení informací ze vzdálených zdrojů, vše prostřednictvím elektronických komunikačních sítí, komerční využití Internetu v oblastech komerčních internetových médií a vyhledávacích služeb, prezentace uživatelů na stránkách World Wide Web v počítačové síti Internet, systemizace informací do počítačových databází, propagační činnost, poskytování reklamy.

- (730) **Simply You, s. r. o.**, Skřivánčí pole 918, Vítkov, 74901, CZ
(740) JUDr. Lukáš Jansa, Hollarova 1124/14, Ostrava, 70200

- (210) **O-422697**
(220) 26.01.2005
(320) 26.01.2005
(511) 25, 28
(540)



- (510) (25) oděvy všeho druhu, boty; (28) hračky pro lidi a zvířata všeho druhu, sportovní náčiní a nářadí všeho druhu, zejména florbalové míčky, florbalové hole a jejich části, míče, pátky, hokejky, lyže, skateboardy.
- (730) **SPORT 2020, s. r. o.**, Sadová 86, Břežnice, 26272, CZ
(740) Ing. Mgr. Marek Němec, advokát, patentový zástupce, Nádražní 106, Sedlčany, 26401

- (210) **O-422698**
(220) 26.01.2005
(320) 26.01.2005
(511) 16, 35, 36, 39, 41, 43
(540)

www.cedok.cz

Vaše nejkratší cesta na dovolenou

- (510) (16) cestovní a propagační brožury a knihy, časopisy, katalogy služeb cestovní kanceláře, cestovní manuály, prospekty, plakáty, pouzdra na doklady a pasy, reklamní tabule zařazené v této třídě; (35) propagační činnost, reklama, zasílání reklamních a propagačních materiálů zákazníkům, vydávání reklamních, propagačních a inzertních textů, pomoc při řízení obchodní činnosti, poradenství v obchodní činnosti, obchodní administrativa, kancelářské práce, organizování výstav a veletrhů k obchodním a reklamním účelům; (36) obstarávání akreditivů a cestovních šeků, obstarávání a zprostředkování cestovního pojištění osob a zavazadel, obstarávání výměny platidel; (39) obstarávání přepravy zahraničních návštěvníků i tuzemských zákazníků a jejich zavazadel, prodej a rezervace jízdenek, místenek a jiných cenin pro železniční, automobilové, letecké, lodní cesty v České republice i v zahraničí, prodej a rezervace

lůžkových poukázek pro mezinárodní a místní přepravu, organizování i zprostředkování zájezdů a cest dopravními prostředky, zprostředkování přepravy turistů a jejich zavazadel, zajišťování i zprostředkování autobusové a automobilové dopravy, poskytování informací ohledně cest a autobusové, železniční, letecké a lodní dopravy, zprostředkování doprovázení turistů, organizování a zprostředkování výletů, zprostředkování turistických prohlídek, okružních plaveb, obstarávání ostatních služeb v oblasti dopravy souvisejících s cestováním, zajišťování rekreačních pobytů v ČR i v zahraničí v oblasti přepravy turistů, zprostředkování a poskytování pronájmu automobilů a autobusů, zprostředkování pronájmu lodí, autobusů, automobilů, zprostředkování víz, obstarávání poukázek (voucherů) na služby zařazené ve tř. 39; (41) organizování prohlídek muzeí, kulturních sbírek, knihoven, zámků, hradů a kulturních ústavů, návštěv divadel, koncertů, kin, všech kulturních, zábavných a sportovních podniků, organizování konferencí, kongresů, symposií, seminářů, předprodej vstupenek na kulturní a sportovní akce, obstarávání tlumočnicků a překladatelů, organizování výstav a veletrhů ke kulturním účelům; (43) služby cestovní kanceláře, zejména obstarávání poukázek (voucherů) na služby zařazené ve tř. 43, obstarávání poukázek na stravování, zajišťování ubytování a stravování, poskytování hotelových služeb, poskytování přechodného ubytování, rezervace ubytování v hotelích, penzionech a jiných ubytovacích zařízeních v ČR i v zahraničí, obstarávání ostatních služeb v oblasti ubytování a stravování souvisejících s cestováním, zajišťování rekreačních pobytů v ČR a v zahraničí v oblasti ubytování a stravování turistů.

- (730) **ČEDOK a. s.**, Na příkopě 18, Praha 1, 11135, CZ
(740) **PATENTSERVIS Praha, a. s.**, Jivenská 1273/1, Praha 4, 14021

- (210) **O-422701**
(220) 26.01.2005
(320) 26.01.2005
(511) 9, 16, 25, 35, 41
(540)

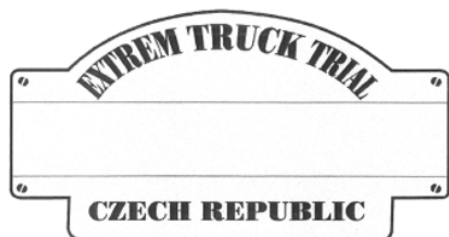

- (510) (9) zvukové a vizuální záznamy, filmy exponované, filmové záznamy; (16) fotografie, fotodokumentace, plakáty, knihy, časopisy; (25) oděvy, čepice, prádlo, zejména trička; (35) reklamní činnost, zaměřené zejména na konání závodů; (41) pořádání závodů, zejména soutěží automobilů a tahačů.
(730) **Boučková Zuzana**, Dvorská 494, Hradec Králové, 50311, CZ

- (210) **O-422705**
(220) 26.01.2005
(320) 26.01.2005
(511) 9, 16, 35, 36, 38, 41, 42
(540)

Eurotel 3G

- (510) (9) přístroje umožňující komunikaci jedné osoby s druhou nebo druhými osobami, telefonní přístroje a příslušenství, telefonní automaty, telefonní ústředny, mobilní telefony, všechny telekomunikační přístroje a zařízení, přístroje pro zpracování informací, software, hardware zejména výpočetní nebo telekomunikační nebo informační techniky, počítače, minipočítače, notebooky, monitory, klávesnice terminály a všechny další jednotlivé části, součásti a náhradní díly, všechny sítě z oblasti výpočetní techniky a jejich jednotlivé části i náhradní díly, datové sítě, elektronické sítě, nosiče záznamů nahrané nebo nenahrané, čipové karty, elektronické karty včetně platebních, elektronické databáze, databázové produkty v elektronické podobě, informace a záznamy v elektronické podobě, data a/nebo databáze a/nebo informační produkty na nosičích a/nebo v elektronických, datových, informačních a telekomunikačních sítích, související software a hardware, elektronické multimediální aplikace, multimediální nebo informační katalogy v elektronické podobě, elektronické

časopisy, elektronická periodika a knihy v elektronické podobě, přístroje pro záznam, přenos, převod a reprodukci zvuku nebo obrazu nebo informace, zvukové disky, zvukové a/nebo audiovizuální záznamy, audiovizuální disky, vybavení pro zpracování informací a pro počítače, přístroje a nástroje optické, fotoaparáty, videokamery, přístroje a nástroje k měření, signalizování, elektronická data nebo databáze nebo informační produkty v elektronických, datových, informačních a telekomunikačních sítích; (16) papír, lepenka a výrobky z těchto materiálů zařazené ve třídě 16, výrobky z papíru, plakáty, kalendáře, pohlednice, gratulace, dopisní papíry, obálky, samolepky, obtisky, fotografie, hry papírové, skládačky z papíru, poznámkové bloky, desky na spisy, pořadače, omalovánky, activity books, balící papír, obaly všeho druhu papírové, listy, pytlíky a sáčky pro obalovou techniku, školní sešity, skicárky, tužky, pastelky, tuhy, gumy, ořezávatka, ořezávatka strojky, penály, papírové tašky, papírové kapesníky, papírové ubrusy a ubrousky, hlavolamy papírové, těžítka na papíry, tiskoviny, tiskopisy, časopisy, periodika, knihy, databázové produkty v papírové formě, databáze v papírové formě, tiskoviny z oblasti telekomunikací, tiskárenské výrobky, losy, štočky, potřeby pro knižní vazby, psací stroje a kancelářské potřeby s výjimkou nábytku, učební pomůcky, umělecké nebo ozdobné předměty z papíru, obaly bublinkové (z umělých hmot); (35) komerční informační kancelář, reklamní a inzertní činnost, propagace, marketing, pomoc při podnikání, poradenství týkající se organizace a podnikání, distribuce prospektů, podnikatelské informace, computerizovaná pomoc při podnikání (počítačem podporované podnikání), předplatné tiskoviny pro třetí osoby, účetnictví, distribuce propagačních tiskovin, plánování obchodních a propagačních akcí, ověřování obchodních transakcí, potvrzování uskutečnění obchodních transakcí, poskytování informací a informačních produktů reklamního nebo komerčního charakteru, reklamní, inzertní a propagační činnost prostřednictvím jakéhokoliv média prostřednictvím telefonní, datové nebo informační sítě, komerční využití Internetu v oblastech komerčních internetových médií a vyhledávacích služeb, on-line inzerce, zprostředkovatelská činnost v oblasti obchodu, merchandising, pronájem reklamních a/nebo informačních míst, zpracování dat a informací elektronickými a počítačovými prostředky a prostřednictvím elektronické pošty, ekonomické poradenství, administrativní správa výstavních prostor, převod (konverze) dokumentů, dat či jiných údajů z fyzických médií na elektronická média; (36) zprostředkovatelská činnost v oblasti financí, poskytování půjček a úvěrů, finanční služby, peněžní služby, bankovní služby, pojišťovací služby, ověřování finančních transakcí, elektronický převod kapitálu, finanční informace, garance, záruky, kauce, ručení, převody (platební) vykonávané elektronicky, splátkový prodej, finanční leasing, pronájem výstavních prostor; (38) telekomunikace, komunikace pomocí terminálů nebo počítačů, elektronická pošta, počítačový přenos pošty a obrazu, komunikace a transakce v síti, tisková agentura, komunikace prostřednictvím telefonů nebo mobilních telefonů nebo počítačů a telekomunikační služby s tím spojené, poskytování telekomunikační služby přenosu dat a dalších informací, provozování datové sítě, provozování veřejné mobilní radiotelefonní sítě, zprostředkovatelská činnost v oblasti telekomunikační techniky, zprostředkovatelská a poradenská činnost v oblasti telekomunikací, poskytování telekomunikačních informací přes Internet, konzultační činnost v oblasti telekomunikační techniky nebo informatiky, výměna, získávání a šíření informací a zpráv prostřednictvím telekomunikační sítě nebo datové sítě nebo sítě výpočetní nebo informační nebo komunikační nebo elektronické techniky nebo satelitů nebo kabelu, šíření elektronických tiskovin, časopisů, periodik a knih prostřednictvím počítačové, datové, elektronické, telekomunikační nebo informační sítě, informační služby na Internetu včetně provozování elektronických nástěnek, diskusních skupin a fór a poskytování přístupu k on-line informačním službám a databázím, telekomunikační služby na Internetu, služby hlasové schránky, služby spočívající v přímém propojení lokální zákaznické pevné sítě se sítí mobilních telefonů, služby krátkých textových zpráv, teletext a služby s ním spojené, poskytování informací (informační kancelář), provozování internetového vyhledávače, služby elektronické pošty, pronájem telekomunikačních zařízení a přístrojů včetně telefonů, služby zprostředkování zpráv, služby zprostředkování přístupu k počítačové síti, přenos dat a informací, služby přístupu

a připojení k datovým a informačním sítím a internetu, pronájem informačních a komunikačních míst, poskytování přístupu na on-line informační služby a databáze, přenos, poskytování nebo vyvolávání informací z počítačové databáze, komunikační služby prostřednictvím internetu, vnějších sítí a vnitřních sítí a dalších elektronických prostředků, televizní vysílání; (41) školící činnost v oblasti telekomunikační a výpočetní techniky nebo informatiky, tvorba elektronických časopisů, periodik a knih v elektronické podobě, výchovná, společenská, kulturní, vzdělávací, zábavní, sportovní a soutěžní činnost, školící činnost, pořádání či zprostředkování výchovných, vzdělávacích, kulturních, společenských, soutěžních, zábavných a sportovních akcí, vydavatelská a nakladatelská činnost, organizace a pořádání výchovných, vzdělávacích, kulturních nebo vzdělávacích nebo společenských výstav, soutěžní činnost, zpravodajské služby, nahrávání videa; (42) návrh programového vybavení a databází, aktualizace programového vybavení, programování počítačů, pronájem doby přístupu k databázi, technické studie v oblasti počítačů a programového vybavení, výzkumné, projekční a inženýrské práce v oblasti telekomunikací, informačních technologií, informací a výpočetních služeb, pronájem programového vybavení a počítačů, základní a aplikovaný výzkum v oblasti informačních technologií, přístup k počítačům za účelem podnikání, právní služby, tvorba a programování software, tvorba WEB, tvorba WWW stránek, interaktivních a grafických programů (jejich tvorba), tvorba multimediálních aplikací, tvorba programových projektů, tvorba informačních databází, počítačové vyhledávací služby, výzkum, vývoj a tvorba systémů pro elektronické obchodování a příslušného software a hardware, Know-how pro oblast elektronického obchodování a informačních technologií, návrhy, strukturování a programování či jiné vytváření programového vybavení, www stránek a databázových systémů internetových, intranetových či jiných síťových serverů, serverových stanic a systémů, včetně jeho instalace, zpřístupnění, zavádění, aktualizace a údržby, převod (konverze) počítačových programů, dat či jiných údajů v elektronické podobě z různých formátů do jiných formátů, převod (konverze) dokumentů, dat či jiných údajů na elektronická média, hosting, zprostředkovatelská činnost v oblasti výpočetní techniky, konzultační činnost v oblasti výpočetní techniky nebo informatiky.

(730) **Eurotel Praha, spol. s r. o.**, Vyskočilova 1442/1b, Praha 4, 14021, CZ

(740) VYSKOČIL, KROŠLÁK a spol. Advokátní a patentová kancelář, Dana Lukajová, Petráská 12, Praha 1, 11000

(210) **O-422706**

(220) 26.01.2005

(320) 26.01.2005

(511) 9, 16, 35, 36, 38, 41, 42

(540)

Eurotel TriG

(510) (9) přístroje umožňující komunikaci jedné osoby s druhou nebo druhými osobami, telefonní přístroje a příslušenství, telefonní automaty, telefonní ústředny, mobilní telefony, všechny telekomunikační přístroje a zařízení, přístroje pro zpracování informací, software, hardware zejména výpočetní nebo telekomunikační nebo informační techniky, počítače, minipočítače, notebooky, monitory, klávesnice terminály a všechny další jednotlivé části, součásti a náhradní díly, všechny sítě z oblasti výpočetní techniky a jejich jednotlivé části i náhradní díly, datové sítě, elektronické sítě, nosiče záznamů nahrané nebo nenahrané, čipové karty, elektronické karty včetně platebních, elektronické databáze, databázové produkty v elektronické podobě, informace a záznamy v elektronické podobě, data a/nebo databáze a/nebo informační produkty na nosičích a/nebo v elektronických, datových, informačních a telekomunikačních sítích, související software a hardware, elektronické multimediální aplikace, multimediální nebo informační katalogy v elektronické podobě, elektronické časopisy, elektronická periodika a knihy v elektronické podobě, přístroje pro záznam, přenos, převod a reprodukci zvuku nebo obrazu nebo informace, zvukové disky, zvukové a/nebo audiovizuální záznamy, audiovizuální disky, vybavení pro zpracování informací a pro počítače, přístroje a nástroje optické, fotoaparáty, videokamery, přístroje a nástroje k měření, signalizování, elektronická data nebo databáze nebo informační produkty v elektronických, datových, informačních a

telekomunikačních sítích; (16) papír, lepenka a výrobky z těchto materiálů zařazené ve třídě 16, výrobky z papíru, plakáty, kalendáře, pohlednice, gratulace, dopisní papíry, obálky, samolepky, obtisky, fotografie, hry papírové, skládačky z papíru, poznámkové bloky, desky na spisy, pořadače, omalovánky, activity books, balící papír, obaly všeho druhu papírové, listy, pytlíky a sáčky pro obalovou techniku, školní sešity, skicáky, tužky, pastelky, tuhy, gumy, ořezávátka, ořezávátka strojky, penály, papírové tašky, papírové kapesníky, papírové ubrusy a ubrousky, hlavolamy papírové, těžítka na papíry, tiskoviny, tiskopisy, časopisy, periodika, knihy, databázové produkty v papírové formě, databáze v papírové formě, tiskoviny z oblasti telekomunikací, tiskárenské výrobky, losy, štočky, potřeby pro knižní vazby, psací stroje a kancelářské potřeby s výjimkou nábytku, učební pomůcky, umělecké nebo ozdobné předměty z papíru, obaly bublinkové (z umělých hmot); (35) komerční informační kancelář, reklamní a inzertní činnost, propagace, marketing, pomoc při podnikání, poradenství týkající se organizace a podnikání, distribuce prospektů, podnikatelské informace, computerizovaná pomoc při podnikání (počítačem podporované podnikání), předplatné tiskovin pro třetí osoby, účetnictví, distribuce propagačních tiskovin, plánování obchodních a propagačních akcí, ověřování obchodních transakcí, potvrzování uskutečnění obchodních transakcí, poskytování informací a informačních produktů reklamního nebo komerčního charakteru, reklamní, inzertní a propagační činnost prostřednictvím jakéhokoliv média prostřednictvím telefonní, datové nebo informační sítě, komerční využití Internetu v oblastech komerčních internetových médií a vyhledávacích služeb, on-line inzerce, zprostředkovatelská činnost v oblasti obchodu, merchandising, pronájem reklamních a/nebo informačních míst, zpracování dat a informací elektronickými a počítačovými prostředky a prostřednictvím elektronické pošty, ekonomické poradenství, administrativní správa výstavních prostor, převod (konverze) dokumentů, dat či jiných údajů z fyzických médií na elektronická média; (36) zprostředkovatelská činnost v oblasti financí, poskytování půjček a úvěrů, finanční služby, peněžní služby, bankovní služby, pojišťovací služby, ověřování finančních transakcí, elektronický převod kapitálu, finanční informace, garance, záruky, kauce, ručení, převody (platební) vykonávané elektronicky, splátkový prodej, finanční leasing, pronájem výstavních prostor; (38) telekomunikace, komunikace pomocí terminálů nebo počítačů, elektronická pošta, počítačový přenos pošty a obrazu, komunikace a transakce v síti, tisková agentura, komunikace prostřednictvím telefonů nebo mobilních telefonů nebo počítačů a telekomunikační služby s tím spojené, poskytování telekomunikační služby přenosu dat a dalších informací, provozování datové sítě, provozování veřejné mobilní radiotelefonní sítě, zprostředkovatelská činnost v oblasti telekomunikační techniky, zprostředkovatelská a poradenská činnost v oblasti telekomunikací, poskytování telekomunikačních informací přes Internet, konzultační činnost v oblasti telekomunikační techniky nebo informatiky, výměna, získávání a šíření informací a zpráv prostřednictvím telekomunikační sítě nebo datové sítě nebo sítě výpočetní nebo informační nebo komunikační nebo elektronické techniky nebo satelitů nebo kabelu, šíření elektronických tiskovin, časopisů, periodik a knih prostřednictvím počítačové, datové, elektronické, telekomunikační nebo informační sítě, informační služby na Internetu včetně provozování elektronických nástěnek, diskusních skupin a fór a poskytování přístupu k on-line informačním službám a databázím, telekomunikační služby na Internetu, služby hlasové schránky, služby spočívající v přímém propojení lokální zákaznické pevné sítě se sítí mobilních telefonů, služby krátkých textových zpráv, teletext a služby s ním spojené, poskytování informací (informační kancelář), provozování internetového vyhledávače, služby elektronické pošty, pronájem telekomunikačních zařízení a přístrojů včetně telefonů, služby zprostředkování zpráv, služby zprostředkování přístupu k počítačové síti, přenos dat a informací, služby přístupu a připojení k datovým a informačním sítím a internetu, pronájem informačních a komunikačních míst, poskytování přístupu na on-line informační služby a databáze, přenos, poskytování nebo vyvolávání informací z počítačové databáze, komunikační služby prostřednictvím internetu, vnějších sítí a vnitřních sítí a dalších elektronických prostředků, televizní vysílání; (41) školící činnost v oblasti telekomunikační a výpočetní techniky nebo informatiky, tvorba elektronických časopisů, periodik a knih v

elektronické podobě, výchovná, společenská, kulturní, vzdělávací, zábavní, sportovní a soutěžní činnost, školící činnost, pořádání či zprostředkování výchovných, vzdělávacích, kulturních, společenských, soutěžních, zábavných a sportovních akcí, vydavatelská a nakladatelská činnost, organizace a pořádání výchovných, vzdělávacích, kulturních nebo vzdělávacích nebo společenských výstav, soutěžní činnost, zpravodajské služby, nahrávání videa; (42) návrh programového vybavení a databázi, aktualizace programového vybavení, programování počítačů, pronájem doby přístupu k databázi, technické studie v oblasti počítačů a programového vybavení, výzkumné, projekční a inženýrské práce v oblasti telekomunikací, informačních technologií, informací a výpočetních služeb, pronájem programového vybavení a počítačů, základní a aplikovaný výzkum v oblasti informačních technologií, přístup k počítačům za účelem podnikání, právní služby, tvorba a programování software, tvorba WEB, tvorba WWW stránek, interaktivních a grafických programů (jejich tvorba), tvorba multimediálních aplikací, tvorba programových projektů, tvorba informačních databází, počítačové vyhledávací služby, výzkum, vývoj a tvorba systémů pro elektronické obchodování a příslušného software a hardware, Know-how pro oblast elektronického obchodování a informačních technologií, návrhy, strukturování a programování či jiné vytváření programového vybavení, www stránek a databázových systémů internetových, intranetových či jiných síťových serverů, serverových stanic a systémů, včetně jeho instalace, zpřístupnění, zavádění, aktualizace a údržby, převod (konverze) počítačových programů, dat či jiných údajů v elektronické podobě z různých formátů do jiných formátů, převod (konverze) dokumentů, dat či jiných údajů na elektronická média, hosting, zprostředkovatelská činnost v oblasti výpočetní techniky, konzultační činnost v oblasti výpočetní techniky nebo informatiky.

(730) **Eurotel Praha, spol. s r.o.**, Vyskočilova 1442/1b, Praha 4, 14021, CZ

(740) VYSKOČIL, KROŠLÁK a spol. Advokátní a patentová kancelář, Dana Lukajová, Petřská 12, Praha 1, 11000

(210) **O-422707**

(220) 26.01.2005

(320) 26.01.2005

(511) 9, 16, 35, 36, 38, 41, 42

(540)

Eurotel TriG !

(9) přístroje umožňující komunikaci jedné osoby s druhou nebo druhými osobami, telefonní přístroje a příslušenství, telefonní automaty, telefonní ústředny, mobilní telefony, všechny telekomunikační přístroje a zařízení, přístroje pro zpracování informací, software, hardware zejména výpočetní nebo telekomunikační nebo informační techniky, počítače, minipočítače, notebooky, monitory, klávesnice terminály a všechny další jednotlivé části, součásti a náhradní díly, všechny sítě v oblasti výpočetní techniky a jejich jednotlivé části i náhradní díly, datové sítě, elektronické sítě, nosiče záznamů nahrané nebo nenahrané, čipové karty, elektronické karty včetně platebních, elektronické databáze, databázové produkty v elektronické podobě, informace a záznamy v elektronické podobě, data a/nebo databáze a/nebo informační produkty na nosičích a/nebo v elektronických, datových, informačních a telekomunikačních sítích, související software a hardware, elektronické multimediální aplikace, multimediální nebo informační katalogy v elektronické podobě, elektronické časopisy, elektronická periodika a knihy v elektronické podobě, přístroje pro záznam, přenos, převod a reprodukci zvuku nebo obrazu nebo informace, zvukové disky, zvukové a/nebo audiovizuální záznamy, audiovizuální disky, vybavení pro zpracování informací a pro počítače, přístroje a nástroje optické, fotoaparáty, videokamery, přístroje a nástroje k měření, signalizování, elektronická data nebo databáze nebo informační produkty v elektronických, datových, informačních a telekomunikačních sítích; (16) papír, lepenka a výrobky z těchto materiálů zařazené ve třídě 16, výrobky z papíru, plakáty, kalendáře, pohlednice, gratulace, dopisní papíry, obálky, samolepky, obtisky, fotografie, hry papírové, skládačky z papíru, poznámkové bloky, desky na spisy, pořadače, omalovánky, activity books, balící papír, obaly všeho druhu papírové, listy, pytlíky a sáčky pro obalovou techniku, školní sešity, skicáky, tužky, pastelky, tuhy, gumy, ořezávátka, ořezávátka strojky,

penály, papírové tašky, papírové kapesníky, papírové ubrusy a ubrousky, hlavolamy papírové, těžítka na papíry, tiskoviny, tiskopisy, časopisy, periodika, knihy, databázové produkty v papírové formě, databáze v papírové formě, tiskoviny z oblasti telekomunikací, tiskárenské výrobky, losy, štočky, potřeby pro knižní vazby, psací stroje a kancelářské potřeby s výjimkou nábytku, učební pomůcky, umělecké nebo ozdobné předměty z papíru, obaly bublinkové (z umělých hmot); (35) komerční informační kancelář, reklamní a inzertní činnost, propagace, marketing, pomoc při podnikání, poradenství týkající se organizace a podnikání, distribuce prospektů, podnikatelské informace, computerizovaná pomoc při podnikání (počítačem podporované podnikání), předplatné tiskovin pro třetí osoby, účetnictví, distribuce propagačních tiskovin, plánování obchodních a propagačních akcí, ověřování obchodních transakcí, potvrzování uskutečnění obchodních transakcí, poskytování informací a informačních produktů reklamního nebo komerčního charakteru, reklamní, inzertní a propagační činnost prostřednictvím jakéhokoliv média prostřednictvím telefonní, datové nebo informační sítě, komerční využití Internetu v oblastech komerčních internetových médií a vyhledávacích služeb, on-line inzerce, zprostředkovatelská činnost v oblasti obchodu, merchandising, pronájem reklamních a/nebo informačních míst, zpracování dat a informací elektronickými a počítačovými prostředky a prostřednictvím elektronické pošty, ekonomické poradenství, administrativní správa výstavních prostor, převod (konverze) dokumentů, dat či jiných údajů z fyzických médií na elektronická média; (36) zprostředkovatelská činnost v oblasti financí, poskytování půjček a úvěrů, finanční služby, peněžní služby, bankovní služby, pojišťovací služby, ověřování finančních transakcí, elektronický převod kapitálu, finanční informace, garance, záruky, kauce, ručení, převody (platební) vykonávané elektronicky, splátkový prodej, finanční leasing, pronájem výstavních prostor; (38) telekomunikace, komunikace pomocí terminálů nebo počítačů, elektronická pošta, počítačový přenos pošty a obrazu, komunikace a transakce v síti, tisková agentura, komunikace prostřednictvím telefonů nebo mobilních telefonů nebo počítačů a telekomunikační služby s tím spojené, poskytování telekomunikační služby přenosu dat a dalších informací, provozování datové sítě, provozování veřejné mobilní radiotelefonní sítě, zprostředkovatelská činnost v oblasti telekomunikační techniky, zprostředkovatelská a poradenská činnost v oblasti telekomunikací, poskytování telekomunikačních informací přes Internet, konzultační činnost v oblasti telekomunikační techniky nebo informatiky, výměna, získávání a šíření informací a zpráv prostřednictvím telekomunikační sítě nebo datové sítě nebo sítě výpočetní nebo informační nebo komunikační nebo elektronické techniky nebo satelitů nebo kabelu, šíření elektronických tiskovin, časopisů, periodik a knih prostřednictvím počítačové, datové, elektronické, telekomunikační nebo informační sítě, informační služby na Internetu včetně provozování elektronických nástěnek, diskusních skupin a fór a poskytování přístupu k on-line informačním službám a databázím, telekomunikační služby na Internetu, služby hlasové schránky, služby spočívající v přímém propojení lokální zákaznické pevné sítě se sítí mobilních telefonů, služby krátkých textových zpráv, teletext a služby s ním spojené, poskytování informací (informační kancelář), provozování internetového vyhledávače, služby elektronické pošty, pronájem telekomunikačních zařízení a přístrojů včetně telefonů, služby zprostředkování zpráv, služby zprostředkování přístupu k počítačové síti, přenos dat a informací, služby přístupu a připojení k datovým a informačním sítím a internetu, pronájem informačních a komunikačních míst, poskytování přístupu na on-line informační služby a databáze, přenos, poskytování nebo vyvolávání informací z počítačové databáze, komunikační služby prostřednictvím internetu, vnějších sítí a vnitřních sítí a dalších elektronických prostředků, televizní vysílání; (41) školící činnost v oblasti telekomunikační a výpočetní techniky nebo informatiky, tvorba elektronických časopisů, periodik a knih v elektronické podobě, výchovná, společenská, kulturní, vzdělávací, zábavní, sportovní a soutěžní činnost, školící činnost, pořádání či zprostředkování výchovných, vzdělávacích, kulturních, společenských, soutěžních, zábavných a sportovních akcí, vydavatelská a nakladatelská činnost, organizace a pořádání výchovných, vzdělávacích, kulturních nebo vzdělávacích nebo společenských výstav, soutěžní činnost, zpravodajské služby, nahrávání videa; (42) návrh programového vybavení a databázi,

aktualizace programového vybavení, programování počítačů, pronájem doby přístupu k databázi, technické studie v oblasti počítačů a programového vybavení, výzkumné, projekční a inženýrské práce v oblasti telekomunikací, informačních technologií, informací a výpočetních služeb, pronájem programového vybavení a počítačů, základní a aplikovaný výzkum v oblasti informačních technologií, přístup k počítačům za účelem podnikání, právní služby, tvorba a programování software, tvorba WEB, tvorba WWW stránek, interaktivních a grafických programů (jejich tvorba), tvorba multimediálních aplikací, tvorba programových projektů, tvorba informačních databází, počítačové vyhledávací služby, výzkum, vývoj a tvorba systémů pro elektronické obchodování a příslušného software a hardware, Know-how pro oblast elektronického obchodování a informačních technologií, návrhy, strukturování a programování či jiné vytváření programového vybavení, www stránek a databázových systémů internetových, intranetových či jiných síťových serverů, serverových stanic a systémů, včetně jeho instalace, zpřístupnění, zavádění, aktualizace a údržby, převod (konverze) počítačových programů, dat či jiných údajů v elektronické podobě z různých formátů do jiných formátů, převod (konverze) dokumentů, dat či jiných údajů na elektronická média, hosting, zprostředkovatelská činnost v oblasti výpočetní techniky, konzultační činnost v oblasti výpočetní techniky nebo informatiky.

- (730) **Eurotel Praha, spol. s r.o.**, Vyskočilova 1442/1b, Praha 4, 14021, CZ
(740) VYSKOČIL, KROŠLÁK a spol. Advokátní a patentová kancelář, Dana Lukajová, Petřská 12, Praha 1, 11000

(210) **O-422708**

(220) 26.01.2005

(320) 26.01.2005

(511) 9, 16, 35, 36, 38, 41, 42

(540)

Eurotel Maxi

- (510) (9) přístroje umožňující komunikaci jedné osoby s druhou nebo druhými osobami, telefonní přístroje a příslušenství, telefonní automaty, telefonní ústředny, mobilní telefony, všechny telekomunikační přístroje a zařízení, přístroje pro zpracování informací, software, hardware zejména výpočetní nebo telekomunikační nebo informační techniky, počítače, minipočítače, notebooky, monitory, klávesnice terminály a všechny další jednotlivé části, součásti a náhradní díly, všechny sítě z oblasti výpočetní techniky a jejich jednotlivé části i náhradní díly, datové sítě, elektronické sítě, nosiče záznamů nahrané nebo nenahrané, čipové karty, elektronické karty včetně platebních, elektronické databáze, databázové produkty v elektronické podobě, informace a záznamy v elektronické podobě, data a/nebo databáze a/nebo informační produkty na nosičích a/nebo v elektronických, datových, informačních a telekomunikačních sítích, související software a hardware, elektronické multimediální aplikace, multimediální nebo informační katalogy v elektronické podobě, elektronické časopisy, elektronická periodika a knihy v elektronické podobě, přístroje pro záznam, přenos, převod a reprodukci zvuku nebo obrazu nebo informace, zvukové disky, zvukové a/nebo audiovizuální záznamy, audiovizuální disky, vybavení pro zpracování informací a pro počítače, přístroje a nástroje optické, fotoaparáty, videokamery, přístroje a nástroje k měření, signalizování, elektronická data nebo databáze nebo informační produkty v elektronických, datových, informačních a telekomunikačních sítích; (16) papír, lepenka a výrobky z těchto materiálů zařazené ve třídě 16, výrobky z papíru, plakáty, kalendáře, pohlednice, gratulace, dopisní papíry, obálky, samolepky, obtisky, fotografie, hry papírové, skládačky z papíru, poznámkové bloky, desky na spisy, pořadače, omalovánky, activity books, balící papír, obaly všeho druhu papírové, listy, pytlíky a sáčky pro obalovou techniku, školní sešity, skicárky, tužky, pastelky, tuhy, gummy, ořezávátko, ořezávátko strojky, penály, papírové tašky, papírové kapesníky, papírové ubrusy a ubrousky, hlavolamy papírové, těžítka na papíry, tiskoviny, tiskopisy, časopisy, periodika, knihy, databázové produkty v papírové formě, databáze v papírové formě, tiskoviny z oblasti telekomunikací, tiskárenské výrobky, losy, štočky, potřeby pro knižní vazby, psací stroje a kancelářské potřeby s výjimkou nábytku, učební pomůcky, umělecké nebo ozdobné předměty z papíru, obaly bublinkové (z umělých hmot); (35) komerční

informační kancelář, reklamní a inzertní činnost, propagace, marketing, pomoc při podnikání, poradenství týkající se organizace a podnikání, distribuce prospektů, podnikatelské informace, computerizovaná pomoc při podnikání (počítačem podporované podnikání), předplatné tiskovin pro třetí osoby, účetnictví, distribuce propagačních tiskovin, plánování obchodních a propagačních akcí, ověřování obchodních transakcí, potvrzování uskutečnění obchodních transakcí, poskytování informací a informačních produktů reklamního nebo komerčního charakteru, reklamní, inzertní a propagační činnost prostřednictvím jakéhokoliv média prostřednictvím telefonní, datové nebo informační sítě, komerční využití Internetu v oblastech komerčních internetových médií a vyhledávacích služeb, on-line inzerce, zprostředkovatelská činnost v oblasti obchodu, merchandising, pronájem reklamních a/nebo informačních míst, zpracování dat a informací elektronickými a počítačovými prostředky a prostřednictvím elektronické pošty, ekonomické poradenství, administrativní správa výstavních prostor, převod (konverze) dokumentů, dat či jiných údajů z fyzických médií na elektronická média; (36) zprostředkovatelská činnost v oblasti financí, poskytování půjček a úvěrů, finanční služby, peněžní služby, bankovní služby, pojišťovací služby, ověřování finančních transakcí, elektronický převod kapitálu, finanční informace, garance, záruky, kauce, ručení, převody (platební) vykonávané elektronicky, splátkový prodej, finanční leasing, pronájem výstavních prostor; (38) telekomunikace, komunikace pomocí terminálů nebo počítačů, elektronická pošta, počítačový přenos pošty a obrazu, komunikace a transakce v síti, tisková agentura, komunikace prostřednictvím telefonů nebo mobilních telefonů nebo počítačů a telekomunikační služby s tím spojené, poskytování telekomunikační služby přenosu dat a dalších informací, provozování datové sítě, provozování veřejné mobilní radiotelefonní sítě, zprostředkovatelská činnost v oblasti telekomunikační techniky, zprostředkovatelská a poradenská činnost v oblasti telekomunikací, poskytování telekomunikačních informací přes Internet, konzultační činnost v oblasti telekomunikační techniky nebo informatiky, výměna, získávání a šíření informací a zpráv prostřednictvím telekomunikační sítě nebo datové sítě nebo sítě výpočetní nebo informační nebo komunikační nebo elektronické techniky nebo satelitů nebo kabelu, šíření elektronických tiskovin, časopisů, periodik a knih prostřednictvím počítačové, datové, elektronické, telekomunikační nebo informační sítě, informační služby na Internetu včetně provozování elektronických nástěnek, diskusních skupin a fór a poskytování přístupu k on-line informačním službám a databázím, telekomunikační služby na Internetu, služby hlasové schránky, služby spočívající v přímém propojení lokální zákaznické pevné sítě se sítí mobilních telefonů, služby krátkých textových zpráv, teletext a služby s ním spojené, poskytování informací (informační kancelář), provozování internetového vyhledávače, služby elektronické pošty, pronájem telekomunikačních zařízení a přístrojů včetně telefonů, služby zprostředkování zpráv, služby zprostředkování přístupu k počítačové síti, přenos dat a informací, služby přístupu a připojení k datovým a informačním sítím a internetu, pronájem informačních a komunikačních míst, poskytování přístupu na on-line informační služby a databáze, přenos, poskytování nebo vyvolávání informací z počítačové databáze, komunikační služby prostřednictvím internetu, vnějších sítí a vnitřních sítí a dalších elektronických prostředků, televizní vysílání; (41) školicí činnost v oblasti telekomunikační a výpočetní techniky nebo informatiky, tvorba elektronických časopisů, periodik a knih v elektronické podobě, výchovná, společenská, kulturní, vzdělávací, zábavní, sportovní a soutěžní činnost, školicí činnost, pořádání či zprostředkování výchovných, vzdělávacích, kulturních, společenských, soutěžních, zábavních a sportovních akcí, vydavatelská a nakladatelská činnost, organizace a pořádání výchovných, vzdělávacích, kulturních nebo vzdělávacích nebo společenských výstav, soutěžní činnost, zpravodajské služby, nahrávání videa; (42) návrh programového vybavení a databází, aktualizace programového vybavení, programování počítačů, pronájem doby přístupu k databázi, technické studie v oblasti počítačů a programového vybavení, výzkumné, projekční a inženýrské práce v oblasti telekomunikací, informačních technologií, informací a výpočetních služeb, pronájem programového vybavení a počítačů, základní a aplikovaný výzkum v oblasti informačních technologií, přístup k počítačům za účelem podnikání, právní služby, tvorba a programování

software, tvorba WEB, tvorba WWW stránek, interaktivních a grafických programů (jejich tvorba), tvorba multimediálních aplikací, tvorba programových projektů, tvorba informačních databází, počítačové vyhledávací služby, výzkum, vývoj a tvorba systémů pro elektronické obchodování a příslušného software a hardware, Know-how pro oblast elektronického obchodování a informačních technologií, návrhy, strukturování a programování či jiné vytváření programového vybavení, www stránek a databázových systémů internetových, intranetových či jiných síťových serverů, serverových stanic a systémů, včetně jeho instalace, zpřístupnění, zavádění, aktualizace a údržby, převod (konverze) počítačových programů, dat či jiných údajů v elektronické podobě z různých formátů do jiných formátů, převod (konverze) dokumentů, dat či jiných údajů na elektronická média, hosting, zprostředkovatelská činnost v oblasti výpočetní techniky, konzultační činnost v oblasti výpočetní techniky nebo informatiky.

(730) **Eurotel Praha, spol. s r.o.**, Vyskočilova 1442/1b, Praha 4, 14021, CZ

(740) **VYSKOČIL, KROŠLÁK a spol.** Advokátní a patentová kancelář, Dana Lukajová, Petřská 12, Praha 1, 11000

(210) **O-422709**

(220) 26.01.2005

(320) 26.01.2005

(511) 9, 16, 35, 36, 38, 41, 42

(540)

Eurotel TřiG

(510) (9) přístroje umožňující komunikaci jedné osoby s druhou nebo druhými osobami, telefonní přístroje a příslušenství, telefonní automaty, telefonní ústředny, mobilní telefony, všechny telekomunikační přístroje a zařízení, přístroje pro zpracování informací, software, hardware zejména výpočetní nebo telekomunikační nebo informační techniky, počítače, minipočítače, notebooky, monitory, klávesnice terminály a všechny další jednotlivé části, součásti a náhradní díly, všechny sítě z oblasti výpočetní techniky a jejich jednotlivé části i náhradní díly, datové sítě, elektronické sítě, nosiče záznamů nahrané nebo nenahrané, čipové karty, elektronické karty včetně platebních, elektronické databáze, databázové produkty v elektronické podobě, informace a záznamy v elektronické podobě, data a/nebo databáze a/nebo informační produkty na nosičích a/nebo v elektronických, datových, informačních a telekomunikačních sítích, související software a hardware, elektronické multimediální aplikace, multimediální nebo informační katalogy v elektronické podobě, elektronické časopisy, elektronická periodika a knihy v elektronické podobě, přístroje pro záznam, přenos, převod a reprodukci zvuku nebo obrazu nebo informace, zvukové disky, zvukové a/nebo audiovizuální záznamy, audiovizuální disky, vybavení pro zpracování informací a pro počítače, přístroje a nástroje optické, fotoaparáty, videokamery, přístroje a nástroje k měření, signalizování, elektronická data nebo databáze nebo informační produkty v elektronických, datových, informačních a telekomunikačních sítích; (16) papír, lepenka a výrobky z těchto materiálů zařazené ve třídě 16, výrobky z papíru, plakáty, kalendáře, pohlednice, gratulace, dopisní papíry, obálky, samolepky, obtisky, fotografie, hry papírové, skládačky z papíru, poznámkové bloky, desky na spisy, pořadače, omalovánky, activity books, balící papír, obaly všeho druhu papírové, listy, pytlíky a sáčky pro obalovou techniku, školní sešity, skicáky, tužky, pastelky, tuhy, gummy, ořezávátka, ořezávátka strojky, penály, papírové tašky, papírové kapesníky, papírové ubrusy a ubrousky, hlavolamy papírové, těžítka na papíry, tiskoviny, tiskopisy, časopisy, periodika, knihy, databázové produkty v papírové formě, databáze v papírové formě, tiskoviny z oblasti telekomunikací, tiskárenské výrobky, losy, štočky, potřeby pro knižní vazby, psací stroje a kancelářské potřeby s výjimkou nábytku, učební pomůcky, umělecké nebo ozdobné předměty z papíru, obaly bublinkové (z umělých hmot); (35) komerční informační kancelář, reklamní a inzertní činnost, propagace, marketing, pomoc při podnikání, poradenství týkající se organizace a podnikání, distribuce prospektů, podnikatelské informace, computerizovaná pomoc při podnikání (počítačem podporované podnikání), předplatné tiskovin pro třetí osoby, účetnictví, distribuce propagačních tiskovin, plánování obchodních a propagačních akcí, ověřování obchodních transakcí, potvrzování uskutečnění obchodních transakcí,

poskytování informací a informačních produktů reklamního nebo komerčního charakteru, reklamní, inzertní a propagační činnost prostřednictvím jakéhokoliv média prostřednictvím telefonní, datové nebo informační sítě, komerční využití Internetu v oblastech komerčních internetových médií a vyhledávacích služeb, on-line inzerce, zprostředkovatelská činnost v oblasti obchodu, merchandising, pronájem reklamních a/nebo informačních míst, zpracování dat a informací elektronickými a počítačovými prostředky a prostřednictvím elektronické pošty, ekonomické poradenství, administrativní správa výstavních prostor, převod (konverze) dokumentů, dat či jiných údajů z fyzických médií na elektronická média; (36) zprostředkovatelská činnost v oblasti financí, poskytování půjček a úvěrů, finanční služby, peněžní služby, bankovní služby, pojišťovací služby, ověřování finančních transakcí, elektronický převod kapitálu, finanční informace, garance, záruky, kauce, ručení, převody (platební) vykonávané elektronicky, splátkový prodej, finanční leasing, pronájem výstavních prostor; (38) telekomunikace, komunikace pomocí terminálů nebo počítačů, elektronická pošta, počítačový přenos pošty a obrazu, komunikace a transakce v síti, tisková agentura, komunikace prostřednictvím telefonů nebo mobilních telefonů nebo počítačů a telekomunikační služby s tím spojené, poskytování telekomunikační služby přenosu dat a dalších informací, provozování datové sítě, provozování veřejné mobilní radiotelefonní sítě, zprostředkovatelská činnost v oblasti telekomunikační techniky, zprostředkovatelská a poradenská činnost v oblasti telekomunikací, poskytování telekomunikačních informací přes Internet, konzultační činnost v oblasti telekomunikační techniky nebo informatiky, výměna, získávání a šíření informací a zpráv prostřednictvím telekomunikační sítě nebo datové sítě nebo sítě výpočetní nebo informační nebo komunikační nebo elektronické techniky nebo satelitů nebo kabelu, šíření elektronických tiskovin, časopisů, periodik a knih prostřednictvím počítačové, datové, elektronické, telekomunikační nebo informační sítě, informační služby na Internetu včetně provozování elektronických nástěnek, diskusních skupin a fór a poskytování přístupu k on-line informačním službám a databázím, telekomunikační služby na Internetu, služby hlasové schránky, služby spočívající v přímém propojení lokální zákaznické pevné sítě se sítí mobilních telefonů, služby krátkých textových zpráv, teletext a služby s ním spojené, poskytování informací (informační kancelář), provozování internetového vyhledávače, služby elektronické pošty, pronájem telekomunikačních zařízení a přístrojů včetně telefonů, služby zprostředkování zpráv, služby zprostředkování přístupu k počítačové síti, přenos dat a informací, služby přístupu a připojení k datovým a informačním sítím a internetu, pronájem informačních a komunikačních míst, poskytování přístupu na on-line informační služby a databáze, přenos, poskytování nebo vyvolávání informací z počítačové databáze, komunikační služby prostřednictvím internetu, vnějších sítí a vnitřních sítí a dalších elektronických prostředků, televizní vysílání; (41) školící činnost v oblasti telekomunikační a výpočetní techniky nebo informatiky, tvorba elektronických časopisů, periodik a knih v elektronické podobě, výchovná, společenská, kulturní, vzdělávací, zábavní, sportovní a soutěžní činnost, školící činnost, pořádání či zprostředkování výchovných, vzdělávacích, kulturních, společenských, soutěžních, zábavných a sportovních akcí, vydavatelská a nakladatelská činnost, organizace a pořádání výchovných, vzdělávacích, kulturních nebo vzdělávacích nebo společenských výstav, soutěžní činnost, zpravodajské služby, nahrávání videa; (42) návrh programového vybavení a databází, aktualizace programového vybavení, programování počítačů, pronájem doby přístupu k databázi, technické studie v oblasti počítačů a programového vybavení, výzkumné, projektční a inženýrské práce v oblasti telekomunikací, informačních technologií, informací a výpočetních služeb, pronájem programového vybavení a počítačů, základní a aplikovaný výzkum v oblasti informačních technologií, přístup k počítačům za účelem podnikání, právní služby, tvorba a programování software, tvorba WEB, tvorba WWW stránek, interaktivních a grafických programů (jejich tvorba), tvorba multimediálních aplikací, tvorba programových projektů, tvorba informačních databází, počítačové vyhledávací služby, výzkum, vývoj a tvorba systémů pro elektronické obchodování a příslušného software a hardware, Know-how pro oblast elektronického obchodování a informačních technologií, návrhy, strukturování a programování či jiné vytváření programového vybavení, www stránek a

databázových systémů internetových, intranetových či jiných síťových serverů, serverových stanic a systémů, včetně jeho instalace, zpřístupnění, zavádění, aktualizace a údržby, převod (konverze) počítačových programů, dat či jiných údajů v elektronické podobě z různých formátů do jiných formátů, převod (konverze) dokumentů, dat či jiných údajů na elektronická média, hosting, zprostředkovatelská činnost v oblasti výpočetní techniky, konzultační činnost v oblasti výpočetní techniky nebo informatiky.

(730) **Eurotel Praha, spol. s r.o.**, Vyskočilova 1442/1b, Praha 4, 14021, CZ

(740) VYSKOČIL, KROŠLÁK a spol. Advokátní a patentová kancelář, Dana Lukajová, Petráská 12, Praha 1, 11000

(210) **O-422710**

(220) 26.01.2005

(320) 26.01.2005

(511) 9, 16, 35, 36, 38, 41, 42

(540)

Eurotel TriG !

(510) (9) přístroje umožňující komunikaci jedné osoby s druhou nebo druhými osobami, telefonní přístroje a příslušenství, telefonní automaty, telefonní ústředny, mobilní telefony, všechny telekomunikační přístroje a zařízení, přístroje pro zpracování informací, software, hardware zejména výpočetní nebo telekomunikační nebo informační techniky, počítače, minipočítače, notebooky, monitory, klávesnice terminály a všechny další jednotlivé části, součásti a náhradní díly, všechny sítě z oblasti výpočetní techniky a jejich jednotlivé části i náhradní díly, datové sítě, elektronické sítě, nosiče záznamů nahrané nebo nenahrané, čipové karty, elektronické karty včetně platebních, elektronické databáze, databázové produkty v elektronické podobě, informace a záznamy v elektronické podobě, data a/nebo databáze a/nebo informační produkty na nosičích a/nebo v elektronických, datových, informačních a telekomunikačních sítích, související software a hardware, elektronické multimediální aplikace, multimediální nebo informační katalogy v elektronické podobě, elektronické časopisy, elektronická periodika a knihy v elektronické podobě, přístroje pro záznam, přenos, převod a reprodukci zvuku nebo obrazu nebo informace, zvukové disky, zvukové a/nebo audiovizuální záznamy, audiovizuální disky, vybavení pro zpracování informací a pro počítače, přístroje a nástroje optické, fotoaparáty, videokamery, přístroje a nástroje k měření, signalizování, elektronická data nebo databáze nebo informační produkty v elektronických, datových, informačních a telekomunikačních sítích; (16) papír, lepenka a výrobky z těchto materiálů zařazené ve třídě 16, výrobky z papíru, plakáty, kalendáře, pohlednice, gratulace, dopisní papíry, obálky, samolepky, obtisky, fotografie, hry papírové, skládačky z papíru, poznámkové bloky, desky na spisy, pořadače, omalovánky, activity books, balící papír, obaly všeho druhu papírové, listy, pytlíky a sáčky pro obalovou techniku, školní sešity, skicárky, tužky, pastelky, tuhy, gumy, ořezávátka, ořezávátka strojky, penály, papírové tašky, papírové kapesníky, papírové ubrusy a ubrousky, hlavolamy papírové, těžítka na papíry, tiskoviny, tiskopisy, časopisy, periodika, knihy, databázové produkty v papírové formě, databáze v papírové formě, tiskoviny z oblasti telekomunikací, tiskárenské výrobky, losy, štočky, potřeby pro knižní vazby, psací stroje a kancelářské potřeby s výjimkou nábytku, učební pomůcky, umělecké nebo ozdobné předměty z papíru, obaly bublinkové (z umělých hmot); (35) komerční informační kancelář, reklamní a inzertní činnost, propagace, marketing, pomoc při podnikání, poradenství týkající se organizace a podnikání, distribuce prospektů, podnikatelské informace, computerizovaná pomoc při podnikání (počítačem podporované podnikání), předplatné tiskovin pro třetí osoby, účetnictví, distribuce propagačních tiskovin, plánování obchodních a propagačních akcí, ověřování obchodních transakcí, potvrzování uskutečnění obchodních transakcí, poskytování informací a informačních produktů reklamního nebo komerčního charakteru, reklamní, inzertní a propagační činnost prostřednictvím jakéhokoliv média prostřednictvím telefonní, datové nebo informační sítě, komerční využití Internetu v oblastech komerčních internetových médií a vyhledávacích služeb, on-line inzerce, zprostředkovatelská činnost v oblasti obchodu, merchandising, pronájem reklamních a/nebo informačních míst, zpracování dat a informací elektronickými a

počítačovými prostředky a prostřednictvím elektronické pošty, ekonomické poradenství, administrativní správa výstavních prostor, převod (konverze) dokumentů, dat či jiných údajů z fyzických médií na elektronická média; (36) zprostředkovatelská činnost v oblasti financí, poskytování půjček a úvěrů, finanční služby, peněžní služby, bankovní služby, pojišťovací služby, ověřování finančních transakcí, elektronický převod kapitálu, finanční informace, garance, záruky, kauce, ručení, převody (platební) vykonávané elektronicky, splátkový prodej, finanční leasing, pronájem výstavních prostor; (38) telekomunikace, komunikace pomocí terminálů nebo počítačů, elektronická pošta, počítačový přenos pošty a obrazu, komunikace a transakce v síti, tisková agentura, komunikace prostřednictvím telefonů nebo mobilních telefonů nebo počítačů a telekomunikační služby s tím spojené, poskytování telekomunikační služby přenosu dat a dalších informací, provozování datové sítě, provozování veřejné mobilní radiotelefonní sítě, zprostředkovatelská činnost v oblasti telekomunikační techniky, zprostředkovatelská a poradenská činnost v oblasti telekomunikací, poskytování telekomunikačních informací přes Internet, konzultační činnost v oblasti telekomunikační techniky nebo informatiky, výměna, získávání a šíření informací a zpráv prostřednictvím telekomunikační sítě nebo datové sítě nebo sítě výpočetní nebo informační nebo komunikační nebo elektronické techniky nebo satelitů nebo kabelu, šíření elektronických tiskovin, časopisů, periodik a knih prostřednictvím počítačové, datové, elektronické, telekomunikační nebo informační sítě, informační služby na Internetu včetně provozování elektronických nástěnek, diskusních skupin a fór a poskytování přístupu k on-line informačním službám a databázím, telekomunikační služby na Internetu, služby hlasové schránky, služby spočívající v přímém propojení lokální zákaznické pevné sítě se sítí mobilních telefonů, služby krátkých textových zpráv, teletext a služby s ním spojené, poskytování informací (informační kancelář), provozování internetového vyhledávače, služby elektronické pošty, pronájem telekomunikačních zařízení a přístrojů včetně telefonů, služby zprostředkování zpráv, služby zprostředkování přístupu k počítačové síti, přenos dat a informací, služby přístupu a připojení k datovým a informačním sítím a internetu, pronájem informačních a komunikačních míst, poskytování přístupu na on-line informační služby a databáze, přenos, poskytování nebo vyvolávání informací z počítačové databáze, komunikační služby prostřednictvím internetu, vnějších sítí a vnitřních sítí a dalších elektronických prostředků, televizní vysílání; (41) školící činnost v oblasti telekomunikační a výpočetní techniky nebo informatiky, tvorba elektronických časopisů, periodik a knih v elektronické podobě, výchovná, společenská, kulturní, vzdělávací, zábavní, sportovní a soutěžní činnost, školící činnost, pořádání či zprostředkování výchovných, vzdělávacích, kulturních, společenských, soutěžních, zábavních a sportovních akcí, vydavatelská a nakladatelská činnost, organizace a pořádání výchovných, vzdělávacích, kulturních nebo vzdělávacích nebo společenských výstav, soutěžní činnost, zpravodajské služby, nahrávání videa; (42) návrh programového vybavení a databází, aktualizace programového vybavení, programování počítačů, pronájem doby přístupu k databázi, technické studie v oblasti počítačů a programového vybavení, výzkumné, projekční a inženýrské práce v oblasti telekomunikací, informačních technologií, informací a výpočetních služeb, pronájem programového vybavení a počítačů, základní a aplikovaný výzkum v oblasti informačních technologií, přístup k počítačům za účelem podnikání, právní služby, tvorba a programování software, tvorba WEB, tvorba WWW stránek, interaktivních a grafických programů (jejich tvorba), tvorba multimediálních aplikací, tvorba programových projektů, tvorba informačních databází, počítačové vyhledávací služby, výzkum, vývoj a tvorba systémů pro elektronické obchodování a příslušného software a hardware, Know-how pro oblast elektronického obchodování a informačních technologií, návrhy, strukturování a programování či jiné vytváření programového vybavení, www stránek a databázových systémů internetových, intranetových či jiných síťových serverů, serverových stanic a systémů, včetně jeho instalace, zpřístupnění, zavádění, aktualizace a údržby, převod (konverze) počítačových programů, dat či jiných údajů v elektronické podobě z různých formátů do jiných formátů, převod (konverze) dokumentů, dat či jiných údajů na elektronická média, hosting, zprostředkovatelská činnost v oblasti výpočetní techniky, konzultační činnost v oblasti

- výpočetní techniky nebo informatiky.
(730) **Eurotel Praha, spol. s r.o.**, Vyskočilova 1442/1b, Praha 4, 14021, CZ
(740) VYSKOČIL, KROŠLÁK a spol. Advokátní a patentová kancelář, Dana Lukajová, Petřská 12, Praha 1, 11000

- (210) **O-422711**
(220) 26.01.2005
(320) 26.01.2005
(511) 9, 16, 35, 36, 38, 41, 42
(540)

Eurotel GGG

- (510) (9) přístroje umožňující komunikaci jedné osoby s druhou nebo druhými osobami, telefonní přístroje a příslušenství, telefonní automaty, telefonní ústředny, mobilní telefony, všechny telekomunikační přístroje a zařízení, přístroje pro zpracování informací, software, hardware zejména výpočetní nebo telekomunikační nebo informační techniky, počítače, minipočítače, notebooky, monitory, klávesnice terminály a všechny další jednotlivé části, součásti a náhradní díly, všechny sítě z oblasti výpočetní techniky a jejich jednotlivé části i náhradní díly, datové sítě, elektronické sítě, nosiče záznamů nahrané nebo nenahrané, čipové karty, elektronické karty včetně platebních, elektronické databáze, databázové produkty v elektronické podobě, informace a záznamy v elektronické podobě, data a/nebo databáze a/nebo informační produkty na nosičích a/nebo v elektronických, datových, informačních a telekomunikačních sítích, související software a hardware, elektronické multimediální aplikace, multimediální nebo informační katalogy v elektronické podobě, elektronické časopisy, elektronická periodika a knihy v elektronické podobě, přístroje pro záznam, přenos, převod a reprodukci zvuku nebo obrazu nebo informace, zvukové disky, zvukové a/nebo audiovizuální záznamy, audiovizuální disky, vybavení pro zpracování informací a pro počítače, přístroje a nástroje optické, fotoaparáty, videokamery, přístroje a nástroje k měření, signalizování, elektronická data nebo databáze nebo informační produkty v elektronických, datových, informačních a telekomunikačních sítích; (16) papír, lepenka a výrobky z těchto materiálů zařazené ve třídě 16, výrobky z papíru, plakáty, kalendáře, pohlednice, gratulace, dopisní papíry, obálky, samolepky, obtisky, fotografie, hry papírové, skládačky z papíru, poznámkové bloky, desky na spisy, pořadače, omalovánky, activity books, balící papír, obaly všeho druhu papírové, listy, pytlíky a sáčky pro obalovou techniku, školní sešity, skicáky, tužky, pastelky, tuhy, gummy, ořezávací strojí, penály, papírové tašky, papírové kapesníky, papírové ubrusy a ubrousky, hlavolamy papírové, těžítka na papíry, tiskoviny, tiskopisy, časopisy, periodika, knihy, databázové produkty v papírové formě, databáze v papírové formě, tiskoviny z oblasti telekomunikací, tiskárenské výrobky, losy, štočky, potřeby pro knižní vazby, psací stroje a kancelářské potřeby s výjimkou nábytku, učební pomůcky, umělecké nebo ozdobné předměty z papíru, obaly bublinkové (z umělých hmot); (35) komerční informační kancelář, reklamní a inzertní činnost, propagace, marketing, pomoc při podnikání, poradenství týkající se organizace a podnikání, distribuce prospektů, podnikatelské informace, computerizovaná pomoc při podnikání (počítačem podporované podnikání), předplatné tiskovin pro třetí osoby, účetnictví, distribuce propagačních tiskovin, plánování obchodních a propagačních akcí, ověřování obchodních transakcí, potvrzování uskutečnění obchodních transakcí, poskytování informací a informačních produktů reklamního nebo komerčního charakteru, reklamní, inzertní a propagační činnost prostřednictvím jakéhokoliv média prostřednictvím telefonní, datové nebo informační sítě, komerční využití Internetu v oblastech komerčních internetových médií a vyhledávacích služeb, on-line inzerce, zprostředkovatelská činnost v oblasti obchodu, merchandising, pronájem reklamních a/nebo informačních míst, zpracování dat a informací elektronickými a počítačovými prostředky a prostřednictvím elektronické pošty, ekonomické poradenství, administrativní správa výstavních prostor, převod (konverze) dokumentů, dat či jiných údajů z fyzických médií na elektronická média; (36) zprostředkovatelská činnost v oblasti financí, poskytování půjček a úvěrů, finanční služby, peněžní služby, bankovní služby, pojišťovací služby, ověřování finančních transakcí, elektronický převod kapitálu, finanční informace, garance, záruky, kauce, ručení, převody

(platební) vykonávané elektronicky, splátkový prodej, finanční leasing, pronájem výstavních prostor; (38) telekomunikace, komunikace pomocí terminálů nebo počítačů, elektronická pošta, počítačový přenos pošty a obrazu, komunikace a transakce v síti, tisková agentura, komunikace prostřednictvím telefonů nebo mobilních telefonů nebo počítačů a telekomunikační služby s tím spojené, poskytování telekomunikační služby přenosu dat a dalších informací, provozování datové sítě, provozování veřejné mobilní radiotelefonní sítě, zprostředkovatelská činnost v oblasti telekomunikační techniky, zprostředkovatelská a poradenská činnost v oblasti telekomunikací, poskytování telekomunikačních informací přes Internet, konzultační činnost v oblasti telekomunikační techniky nebo informatiky, výměna, získávání a šíření informací a zpráv prostřednictvím telekomunikační sítě nebo datové sítě nebo sítě výpočetní nebo informační nebo komunikační nebo elektronické techniky nebo satelitů nebo kabelu, šíření elektronických tiskovin, časopisů, periodik a knih prostřednictvím počítačové, datové, elektronické, telekomunikační nebo informační sítě, informační služby na Internetu včetně provozování elektronických nástěnek, diskusních skupin a fór a poskytování přístupu k on-line informačním službám a databázím, telekomunikační služby na Internetu, služby hlasové schránky, služby spočívající v přímém propojení lokální zákaznické pevné sítě se sítí mobilních telefonů, služby krátkých textových zpráv, teletext a služby s ním spojené, poskytování informací (informační kancelář), provozování internetového vyhledávače, služby elektronické pošty, pronájem telekomunikačních zařízení a přístrojů včetně telefonů, služby zprostředkování zpráv, služby zprostředkování přístupu k počítačové síti, přenos dat a informací, služby přístupu a připojení k datovým a informačním sítím a internetu, pronájem informačních a komunikačních míst, poskytování přístupu na on-line informační služby a databáze, přenos, poskytování nebo vyvolávání informací z počítačové databáze, komunikační služby prostřednictvím internetu, vnějších sítí a vnitřních sítí a dalších elektronických prostředků, televizní vysílání; (41) školící činnost v oblasti telekomunikační a výpočetní techniky nebo informatiky, tvorba elektronických časopisů, periodik a knih v elektronické podobě, výchovná, společenská, kulturní, vzdělávací, zábavní, sportovní a soutěžní činnost, školící činnost, pořádání či zprostředkování výchovných, vzdělávacích, kulturních, společenských, soutěžních, zábavních a sportovních akcí, vydavatelská a nakladatelská činnost, organizace a pořádání výchovných, vzdělávacích, kulturních nebo vzdělávacích nebo společenských výstav, soutěžní činnost, zpravodajské služby, nahrávání videa; (42) návrh programového vybavení a databází, aktualizace programového vybavení, programování počítačů, pronájem doby přístupu k databázi, technické studie v oblasti počítačů a programového vybavení, výzkumné, projekční a inženýrské práce v oblasti telekomunikací, informačních technologií, informací a výpočetních služeb, pronájem programového vybavení a počítačů, základní a aplikovaný výzkum v oblasti informačních technologií, přístup k počítačům za účelem podnikání, právní služby, tvorba a programování software, tvorba WEB, tvorba WWW stránek, interaktivních a grafických programů (jejich tvorba), tvorba multimediálních aplikací, tvorba programových projektů, tvorba informačních databází, počítačové vyhledávací služby, výzkum, vývoj a tvorba systémů pro elektronické obchodování a příslušného software a hardware, Know-how pro oblast elektronického obchodování a informačních technologií, návrhy, strukturování a programování či jiné vytváření programového vybavení, www stránek a databázových systémů internetových, intranetových či jiných síťových serverů, serverových stanic a systémů, včetně jeho instalace, zpřístupnění, zavádění, aktualizace a údržby, převod (konverze) počítačových programů, dat či jiných údajů v elektronické podobě z různých formátů do jiných formátů, převod (konverze) dokumentů, dat či jiných údajů na elektronická média, hosting, zprostředkovatelská činnost v oblasti výpočetní techniky, konzultační činnost v oblasti výpočetní techniky nebo informatiky.

- (730) **Eurotel Praha, spol. s r.o.**, Vyskočilova 1442/1b, Praha 4, 14021, CZ
(740) VYSKOČIL, KROŠLÁK a spol. Advokátní a patentová kancelář, Dana Lukajová, Petřská 12, Praha 1, 11000

- (210) **O-422724**

(220) 27.01.2005
(320) 27.01.2005
(511) 35, 36, 39
(540)

The logo for LOGURAN features a stylized globe icon to the left of the word "LOGURAN" in a bold, blue, sans-serif font.

(510) (35) kancelářské práce, obchodní administrativa, pomoc při řízení obchodní činnosti; (36) služby finanční, služby nemovitostní; (39) balení a skladování zboží.

(590) Barevná
(730) **LOGURAN s.r.o.**, Na Pankráci 121, Praha 4, 14021, CZ

(210) **O-422731**

(220) 27.01.2005
(320) 27.01.2005
(511) 21, 24, 25
(540)

The logo for MISTR consists of the word "MISTR" in a large, bold, black, sans-serif font, with a horizontal bar below it divided into four colored segments: red, orange, brown, and blue.

(510) (21) ruční nářadí a nástroje pro kuchyň a domácnost, náčiní a nádoby pro domácnost a zahradu z plastických hmot, vše v rámci této třídy; (24) tkaniny, textilní výrobky, a to textilní tkaniny, záclony a závěsy, rolety, prádlo pro domácnost, stolní a ložní prádlo, prostěradla a přehozy, ubrusy, bytové tkaniny a tkaniny pro dekorativní účely; (25) oděvy, zejména pracovní oděvy, příkrývky hlavy.

(590) Barevná
(730) **INFO NAVIGATOR s.r.o.**, Kpt. Jaroše 5016/18, Ostrava - Třebovice, 72200, CZ
(740) Ing. Radmila Baumová, Nádražní 29, Žďár nad Sázavou, 59101

(210) **O-422732**

(220) 27.01.2005
(320) 27.01.2005
(511) 29, 30, 32
(540)

The logo for Tatra mléko features the word "Tatra" in a white, stylized font on a red, curved background, with the word "mléko" in a smaller, black, sans-serif font below it.

(510) (29) mléko a mlékárenské výrobky všeho druhu, zejména mlékárenské ošetřené mléko, mléko ochucené, slazená a neslazená mléka, smetana, zahuštěná smetana, máslo, tvaroh, sýry, sušené mléčné výrobky, mléčné nápoje, mléčné nápoje kysané, jogurty a výrobky na bázi jogurtu; (30) nápoje připravované na základě kávy, kaka a nebo čokolády, zmrzliny, zmrzlinové krémy, zmrzlinové výrobky, pudíng, mražené cukrovinky, trvanlivé pečivo a cukrovinky, čaj, ovocné čaje, čajové směsi, čajové nápoje; (32) ovocné šťávy, ovocné nápoje a nektary, nápojové směsi a prášky.

(590) Barevná
(730) **Mlékárna Hlinsko, s. r. o.**, Kouty 53, Hlinsko v Čechách, 53901, CZ
(740) Ing. Radmila Baumová, Nádražní 29, Žďár nad Sázavou, 59101

(210) **O-422734**

(220) 27.01.2005

(320) 27.01.2005
(511) 16, 32, 33
(540)

COCUYO

(510) (16) tiskoviny, letáky a plakáty, fotografie, kancelářské potřeby kromě nábytku; (32) minerální vody, šumivé nápoje a jiné nápoje nealkoholické, nápoje a šťávy ovocné, sirupy a jiné přípravky ke zhotovování nápojů; (33) víno, lihoviny, likéry, alkoholické nápoje (kromě pív), alkoholické extrakty a výtažky, esence do lihovin.

(730) **TRUL holding a.s.**, Moravské Prusy 119, Prusy - Boškůvky, 68327, CZ

(740) Ing. Radmila Baumová, Nádražní 29, Žďár nad Sázavou, 59101

(210) **O-422752**

(220) 27.01.2005
(320) 27.01.2005
(511) 9, 38
(540)

Eurotel Zlato

(510) (9) přístroje umožňující komunikaci jedné osoby s druhou nebo druhými osobami, telefonní přístroje a příslušenství, telefonní automaty, telefonní ústředny, mobilní telefony, všechny telekomunikační přístroje a zařízení, přístroje pro zpracování informací, software, hardware, zejména výpočetní nebo telekomunikační nebo informační techniky, počítače, minipočítače, notebooky, monitory, klávesnice, terminály a všechny další jednotlivé části, součásti a náhradní díly, všechny sítě z oblasti výpočetní techniky a jejich jednotlivé části i náhradní díly, datové sítě, elektronické sítě, nosiče záznamů nahrané nebo nenahrané, čipové karty, elektronické karty včetně platebních, elektronické databáze, databázové produkty v elektronické podobě, informace a záznamy v elektronické podobě, data a/nebo databáze a/nebo informační produkty na nosičích a/nebo v elektronických, datových, informačních a telekomunikačních sítích, související software a hardware, elektronické multimediální aplikace, multimediální nebo informační katalogy v elektronické podobě, elektronické časopisy, elektronická periodika a knihy v elektronické podobě, přístroje pro záznam, přenos, převod a reprodukci zvuku nebo obrazu nebo informace, zvukové disky, zvukové a/nebo audiovizuální záznamy, audiovizuální disky, vybavení pro zpracování informací a pro počítače, přístroje a nástroje optické, fotoaparáty, videokamery, přístroje a nástroje k měření, signalizování, elektronická data nebo databáze nebo informační produkty v elektronických, datových, informačních a telekomunikačních sítích; (38) telekomunikace, komunikace pomocí terminálů nebo počítačů, elektronická pošta, počítačový přenos pošty a obrazu, komunikace a transakce v síti, tisková agentura, komunikace prostřednictvím telefonů nebo mobilních telefonů nebo počítačů a telekomunikační služby s tím spojené, poskytování telekomunikační služby, přenosu dat a dalších informací, provozování datové sítě, provozování veřejné mobilní radiotelefonní sítě, zprostředkovatelská činnost v oblasti telekomunikační a výpočetní a informační techniky, zprostředkovatelská a poradenská činnost v oblasti telekomunikací, výměna, získávání a šíření informací a zpráv prostřednictvím telekomunikační sítě nebo datové sítě nebo sítě výpočetní nebo informační nebo komunikační nebo elektronické techniky nebo satelitů nebo kabelu, šíření elektronických tiskovin, časopisů, periodik a knih prostřednictvím počítačové, datové, elektronické, telekomunikační nebo informační sítě, informační služby na Internetu včetně provozování elektronických nástěnek, diskusních skupin a fór a poskytování přístupu k on-line informačním službám a databázím, telekomunikační služby na Internetu, služby hlasové schránky, služby spočívající v přímém propojení lokální zákaznické pevné sítě se sítí mobilních telefonů, služby krátkých textových zpráv, teletext a služby s ním spojené, poskytování informací (informační kancelář), provozování Internetového vyhledávače, služby elektronické pošty, pronájem telekomunikačních zařízení a přístrojů včetně telefonů, služby zprostředkování zpráv, služby zprostředkování přístupu k počítačové síti, přenos dat a informací, služby přístupu a připojení k datovým a informačním sítím a Internetu, pronájem informačních a komunikačních míst, poskytování přístupu na on-line informační služby a databáze, přenos, poskytování nebo vyvolávání informací z počítačové databáze, komunikační služby prostřednictvím Internetu,

- vnějších sítí a vnitřních sítí a dalších elektronických prostředků, televizní vysílání.
(730) **Eurotel Praha, spol. s r.o.**, Vyskočilova 1442/1b, Praha 4, 14021, CZ
(740) VYSKOČIL, KROŠLÁK a spol. Advokátní a patentová kancelář, Dana Lukajová, Petřská 12, Praha 1, 11000

(210) **O-422754**
(220) 27.01.2005
(320) 27.01.2005
(511) 9, 38
(540)

Eurotel Startovní

- (210) **O-422753**
(220) 27.01.2005
(320) 27.01.2005
(511) 9, 38
(540)

Eurotel Platina

- (510) (9) přístroje umožňující komunikaci jedné osoby s druhou nebo druhými osobami, telefonní přístroje a příslušenství, telefonní automaty, telefonní ústředny, mobilní telefony, všechny telekomunikační přístroje a zařízení, přístroje pro zpracování informací, software, hardware zejména výpočetní nebo telekomunikační nebo informační techniky, počítače, minipočítače, notebooky, monitory, klávesnice, terminály a všechny další jednotlivé části, součásti a náhradní díly, všechny sítě z oblasti výpočetní techniky a jejich jednotlivé části i náhradní díly, datové sítě, elektronické sítě, nosiče záznamů nahrané nebo nenahrané, čipové karty, elektronické karty včetně platebních, elektronické databáze, databázové produkty v elektronické podobě, informace a záznamy v elektronické podobě, data a/nebo databáze a/nebo informační produkty na nosičích a/nebo v elektronických, datových, informačních a telekomunikačních sítích, související software a hardware, elektronické multimediální aplikace, multimediální nebo informační katalogy v elektronické podobě, elektronické časopisy, elektronická periodika a knihy v elektronické podobě, přístroje pro záznam, přenos, převod a reprodukci zvuku nebo obrazu nebo informace, zvukové disky, zvukové a/nebo audiovizuální záznamy, audiovizuální disky, vybavení pro zpracování informací a pro počítače, přístroje a nástroje optické, fotoaparáty, videokamery, přístroje a nástroje k měření, signalizování, elektronická data nebo databáze nebo informační produkty v elektronických, datových, informačních a telekomunikačních sítích; (38) telekomunikace, komunikace pomocí terminálů nebo počítačů, elektronická pošta, počítačový přenos pošty a obrazu, komunikace a transakce v síti, tisková agentura, komunikace prostřednictvím telefonů nebo mobilních telefonů nebo počítačů a telekomunikační služby s tím spojené, poskytování telekomunikační služby přenosu dat a dalších informací, provozování datové sítě, provozování veřejné mobilní radiotelefonní sítě, zprostředkovatelská činnost v oblasti telekomunikační a výpočetní a informační techniky, zprostředkovatelská a poradenská činnost v oblasti telekomunikací, výměna, získávání a šíření informací a zpráv prostřednictvím telekomunikační sítě nebo datové sítě nebo sítě výpočetní nebo informační nebo komunikační nebo elektronické techniky nebo satelitů nebo kabelu, šíření elektronických tiskovin, časopisů, periodik a knih prostřednictvím počítačové, datové, elektronické, telekomunikační nebo informační sítě, informační služby na Internetu včetně provozování elektronických nástěnek, diskusních skupin a fór a poskytování přístupu k on-line informačním službám a databázím, telekomunikační služby na Internetu, služby hlasové schránky, služby spočívající v přímém propojení lokální zákaznické pevné sítě se sítí mobilních telefonů, služby krátkých textových zpráv, teletext a služby s ním spojené, poskytování informací (informační kancelář), provozování Internetového vyhledávače, služby elektronické pošty, pronájem telekomunikačních zařízení a přístrojů včetně telefonů, služby zprostředkování zpráv, služby zprostředkování přístupu k počítačové síti, přenos dat a informací, služby přístupu a připojení k datovým a informačním sítím a Internetu, pronájem informačních a komunikačních míst, poskytování přístupu na on-line informační služby a databáze, přenos, poskytování nebo vyvolávání informací z počítačové databáze, komunikační služby prostřednictvím Internetu, vnějších sítí a vnitřních sítí a dalších elektronických prostředků, televizní vysílání.
(730) **Eurotel Praha, spol. s r.o.**, Vyskočilova 1442/1b, Praha 4, 14021, CZ
(740) VYSKOČIL, KROŠLÁK a spol. Advokátní a patentová kancelář, Dana Lukajová, Petřská 12, Praha 1, 11000

- (510) (9) přístroje umožňující komunikaci jedné osoby s druhou nebo druhými osobami, telefonní přístroje a příslušenství, telefonní automaty, telefonní ústředny, mobilní telefony, všechny telekomunikační přístroje a zařízení, přístroje pro zpracování informací, software, hardware zejména výpočetní nebo telekomunikační nebo informační techniky, počítače, minipočítače, notebooky, monitory, klávesnice, terminály a všechny další jednotlivé části, součásti a náhradní díly, všechny sítě z oblasti výpočetní techniky a jejich jednotlivé části i náhradní díly, datové sítě, elektronické sítě, nosiče záznamů nahrané nebo nenahrané, čipové karty, elektronické karty včetně platebních, elektronické databáze, databázové produkty v elektronické podobě, informace a záznamy v elektronické podobě, data a/nebo databáze a/nebo informační produkty na nosičích a/nebo v elektronických, datových, informačních a telekomunikačních sítích, související software a hardware, elektronické multimediální aplikace, multimediální nebo informační katalogy v elektronické podobě, elektronické časopisy, elektronická periodika a knihy v elektronické podobě, přístroje pro záznam, přenos, převod a reprodukci zvuku nebo obrazu nebo informace, zvukové disky, zvukové a/nebo audiovizuální záznamy, audiovizuální disky, vybavení pro zpracování informací a pro počítače, přístroje a nástroje optické, fotoaparáty, videokamery, přístroje a nástroje k měření, signalizování, elektronická data nebo databáze nebo informační produkty v elektronických, datových, informačních a telekomunikačních sítích; (38) telekomunikace, komunikace pomocí terminálů nebo počítačů, elektronická pošta, počítačový přenos pošty a obrazu, komunikace a transakce v síti, tisková agentura, komunikace prostřednictvím telefonů nebo mobilních telefonů nebo počítačů a telekomunikační služby s tím spojené, poskytování telekomunikační služby přenosu dat a dalších informací, provozování datové sítě, provozování veřejné mobilní radiotelefonní sítě, zprostředkovatelská činnost v oblasti telekomunikační a výpočetní a informační techniky, zprostředkovatelská a poradenská činnost v oblasti telekomunikací, výměna, získávání a šíření informací a zpráv prostřednictvím telekomunikační sítě nebo datové sítě nebo sítě výpočetní nebo informační nebo komunikační nebo elektronické techniky nebo satelitů nebo kabelu, šíření elektronických tiskovin, časopisů, periodik a knih prostřednictvím počítačové, datové, elektronické, telekomunikační nebo informační sítě, informační služby na Internetu včetně provozování elektronických nástěnek, diskusních skupin a fór a poskytování přístupu k on-line informačním službám a databázím, telekomunikační služby na Internetu, služby hlasové schránky, služby spočívající v přímém propojení lokální zákaznické pevné sítě se sítí mobilních telefonů, služby krátkých textových zpráv, teletext a služby s ním spojené, poskytování informací (informační kancelář), provozování Internetového vyhledávače, služby elektronické pošty, pronájem telekomunikačních zařízení a přístrojů včetně telefonů, služby zprostředkování zpráv, služby zprostředkování přístupu k počítačové síti, přenos dat a informací, služby přístupu a připojení k datovým a informačním sítím a Internetu, pronájem informačních a komunikačních míst, poskytování přístupu na on-line informační služby a databáze, přenos, poskytování nebo vyvolávání informací z počítačové databáze, komunikační služby prostřednictvím Internetu, vnějších sítí a vnitřních sítí a dalších elektronických prostředků, televizní vysílání.
(730) **Eurotel Praha, spol. s r.o.**, Vyskočilova 1442/1b, Praha 4, 14021, CZ
(740) VYSKOČIL, KROŠLÁK a spol. Advokátní a patentová kancelář, Dana Lukajová, Petřská 12, Praha 1, 11000

(210) **O-422755**
(220) 27.01.2005
(320) 27.01.2005
(511) 9, 38
(540)

Eurotel Bronzový

- (510) (9) přístroje umožňující komunikaci jedné osoby s druhou nebo druhými osobami, telefonní přístroje a příslušenství, telefonní automaty, telefonní ústředny, mobilní telefony, všechny telekomunikační přístroje a zařízení, přístroje pro zpracování informací, software, hardware zejména výpočetní nebo telekomunikační nebo informační techniky, počítače, minipočítače, notebooky, monitory, klávesnice, terminály a všechny další jednotlivé části, součásti a náhradní díly, všechny sítě z oblasti výpočetní techniky a jejich jednotlivé části i náhradní díly, datové sítě, elektronické sítě, nosiče záznamů nahrané nebo nenahrané, čipové karty, elektronické karty včetně platebních, elektronické databáze, databázové produkty v elektronické podobě, informace a záznamy v elektronické podobě, data a/nebo databáze a/nebo informační produkty na nosičích a/nebo v elektronických, datových, informačních a telekomunikačních sítích, související software a hardware, elektronické multimediální aplikace, multimediální nebo informační katalogy v elektronické podobě, elektronické časopisy, elektronická periodika a knihy v elektronické podobě, přístroje pro záznam, přenos, převod a reprodukci zvuku nebo obrazu nebo informace, zvukové disky, zvukové a/nebo audiovizuální záznamy, audiovizuální disky, vybavení pro zpracování informací a pro počítače, přístroje a nástroje optické, fotoaparáty, videokamery, přístroje a nástroje k měření, signalizování, elektronická data nebo databáze nebo informační produkty v elektronických, datových, informačních a telekomunikačních sítích; (38) telekomunikace, komunikace pomocí terminálů nebo počítačů, elektronická pošta, počítačový přenos pošty a obrazu, komunikace a transakce v síti, tisková agentura, komunikace prostřednictvím telefonů nebo mobilních telefonů nebo počítačů a telekomunikační služby s tím spojené, poskytování telekomunikační služby přenosu dat a dalších informací, provozování datové sítě, provozování veřejné mobilní radiotelefonní sítě, zprostředkovatelská činnost v oblasti telekomunikační a výpočetní a informační techniky, zprostředkovatelská a poradenská činnost v oblasti telekomunikací, výměna, získávání a šíření informací a zpráv prostřednictvím telekomunikační sítě nebo datové sítě nebo sítě výpočetní nebo informační nebo komunikační nebo elektronické techniky nebo satelitů nebo kabelu, šíření elektronických tiskovin, časopisů, periodik a knih prostřednictvím počítačové, datové, elektronické, telekomunikační nebo informační sítě, informační služby na Internetu včetně provozování elektronických nástěnek, diskusních skupin a fór a poskytování přístupu k on-line informačním službám a databázím, telekomunikační služby na Internetu, služby hlasové schránky, služby spočívající v přímém propojení lokální zákaznické pevné sítě se sítí mobilních telefonů, služby krátkých textových zpráv, teletext a služby s ním spojené, poskytování informací (informační kancelář), provozování Internetového vyhledávače, služby elektronické pošty, pronájem telekomunikačních zařízení a přístrojů včetně telefonů, služby zprostředkování zpráv, služby zprostředkování přístupu k počítačové síti, přenos dat a informací, služby přístupu a připojení k datovým a informačním sítím a Internetu, pronájem informačních a komunikačních míst, poskytování přístupu na on-line informační služby a databáze, přenos, poskytování nebo vyvolávání informací z počítačové databáze, komunikační služby prostřednictvím Internetu, vnějších sítí a vnitřních sítí a dalších elektronických prostředků, televizní vysílání.
- (730) **Eurotel Praha, spol. s r.o.**, Vyskočilova 1442/1b, Praha 4, 14021, CZ
- (740) VYSKOČIL, KROŠLÁK a spol. Advokátní a patentová kancelář, Dana Lukajová, Petřská 12, Praha 1, 11000

všechny další jednotlivé části, součásti a náhradní díly, všechny sítě z oblasti výpočetní techniky a jejich jednotlivé části i náhradní díly, datové sítě, elektronické sítě, nosiče záznamů nahrané nebo nenahrané, čipové karty, elektronické karty včetně platebních, elektronické databáze, databázové produkty v elektronické podobě, informace a záznamy v elektronické podobě, data a/nebo databáze a/nebo informační produkty na nosičích a/nebo v elektronických, datových, informačních a telekomunikačních sítích, související software a hardware, elektronické multimediální aplikace, multimediální nebo informační katalogy v elektronické podobě, elektronické časopisy, elektronická periodika a knihy v elektronické podobě, přístroje pro záznam, přenos, převod a reprodukci zvuku nebo obrazu nebo informace, zvukové disky, zvukové a/nebo audiovizuální záznamy, audiovizuální disky, vybavení pro zpracování informací a pro počítače, přístroje a nástroje optické, fotoaparáty, videokamery, přístroje a nástroje k měření, signalizování, elektronická data nebo databáze nebo informační produkty v elektronických, datových, informačních a telekomunikačních sítích; (38) telekomunikace, komunikace pomocí terminálů nebo počítačů, elektronická pošta, počítačový přenos pošty a obrazu, komunikace a transakce v síti, tisková agentura, komunikace prostřednictvím telefonů nebo mobilních telefonů nebo počítačů a telekomunikační služby s tím spojené, poskytování telekomunikační služby přenosu dat a dalších informací, provozování datové sítě, provozování veřejné mobilní radiotelefonní sítě, zprostředkovatelská činnost v oblasti telekomunikační a výpočetní a informační techniky, zprostředkovatelská a poradenská činnost v oblasti telekomunikací, výměna, získávání a šíření informací a zpráv prostřednictvím telekomunikační sítě nebo datové sítě nebo sítě výpočetní nebo informační nebo komunikační nebo elektronické techniky nebo satelitů nebo kabelu, šíření elektronických tiskovin, časopisů, periodik a knih prostřednictvím počítačové, datové, elektronické, telekomunikační nebo informační sítě, informační služby na Internetu včetně provozování elektronických nástěnek, diskusních skupin a fór a poskytování přístupu k on-line informačním službám a databázím, telekomunikační služby na Internetu, služby hlasové schránky, služby spočívající v přímém propojení lokální zákaznické pevné sítě se sítí mobilních telefonů, služby krátkých textových zpráv, teletext a služby s ním spojené, poskytování informací (informační kancelář), provozování Internetového vyhledávače, služby elektronické pošty, pronájem telekomunikačních zařízení a přístrojů včetně telefonů, služby zprostředkování zpráv, služby zprostředkování přístupu k počítačové síti, přenos dat a informací, služby přístupu a připojení k datovým a informačním sítím a Internetu, pronájem informačních a komunikačních míst, poskytování přístupu na on-line informační služby a databáze, přenos, poskytování nebo vyvolávání informací z počítačové databáze, komunikační služby prostřednictvím Internetu, vnějších sítí a vnitřních sítí a dalších elektronických prostředků, televizní vysílání.

(730) **Eurotel Praha, spol. s r.o.**, Vyskočilova 1442/1b, Praha 4, 14021, CZ

(740) VYSKOČIL, KROŠLÁK a spol. Advokátní a patentová kancelář, Dana Lukajová, Petřská 12, Praha 1, 11000

(210) **O-422757**

(220) 27.01.2005

(320) 27.01.2005

(511) 9, 38

(540)

Eurotel Zlatý

- (510) (9) přístroje umožňující komunikaci jedné osoby s druhou nebo druhými osobami, telefonní přístroje a příslušenství, telefonní automaty, telefonní ústředny, mobilní telefony, všechny telekomunikační přístroje a zařízení, přístroje pro zpracování informací, software, hardware zejména výpočetní nebo telekomunikační nebo informační techniky, počítače, minipočítače, notebooky, monitory, klávesnice, terminály a všechny další jednotlivé části, součásti a náhradní díly, všechny sítě z oblasti výpočetní techniky a jejich jednotlivé části i náhradní díly, datové sítě, elektronické sítě, nosiče záznamů nahrané nebo nenahrané, čipové karty, elektronické karty včetně platebních, elektronické databáze, databázové produkty v elektronické podobě, informace a záznamy v elektronické podobě, data a/nebo databáze a/nebo informační produkty na

(210) **O-422756**

(220) 27.01.2005

(320) 27.01.2005

(511) 9, 38

(540)

Eurotel Stříbrný

- (510) (9) přístroje umožňující komunikaci jedné osoby s druhou nebo druhými osobami, telefonní přístroje a příslušenství, telefonní automaty, telefonní ústředny, mobilní telefony, všechny telekomunikační přístroje a zařízení, přístroje pro zpracování informací, software, hardware zejména výpočetní nebo telekomunikační nebo informační techniky, počítače, minipočítače, notebooky, monitory, klávesnice, terminály a

nosičích a/nebo v elektronických, datových, informačních a telekomunikačních sítích, související software a hardware, elektronické multimediální aplikace, multimediální nebo informační katalogy v elektronické podobě, elektronické časopisy, elektronická periodika a knihy v elektronické podobě, přístroje pro záznam, přenos, převod a reprodukci zvuku nebo obrazu nebo informace, zvukové disky, zvukové a/nebo audiovizuální záznamy, audiovizuální disky, vybavení pro zpracování informací a pro počítače, přístroje a nástroje optické, fotoaparáty, videokamery, přístroje a nástroje k měření, signalizování, elektronická data nebo databáze nebo informační produkty v elektronických, datových, informačních a telekomunikačních sítích; (38) telekomunikace, komunikace pomocí terminálů nebo počítačů, elektronická pošta, počítačový přenos pošty a obrazu, komunikace a transakce v síti, tisková agentura, komunikace prostřednictvím telefonů nebo mobilních telefonů nebo počítačů a telekomunikační služby s tím spojené, poskytování telekomunikační služby přenosu dat a dalších informací, provozování datové sítě, provozování veřejné mobilní radiotelefonní sítě, zprostředkovatelská činnost v oblasti telekomunikační a výpočetní a informační techniky, zprostředkovatelská a poradenská činnost v oblasti telekomunikací, výměna, získávání a šíření informací a zpráv prostřednictvím telekomunikační sítě nebo datové sítě nebo sítě výpočetní nebo informační nebo komunikační nebo elektronické techniky nebo satelitů nebo kabelu, šíření elektronických tiskovin, časopisů, periodik a knih prostřednictvím počítačové, datové, elektronické, telekomunikační nebo informační sítě, informační služby na Internetu, včetně provozování elektronických nástěnek, diskusních skupin a fór a poskytování přístupu k on-line informačním službám a databázím, telekomunikační služby na Internetu, služby hlasové schránky, služby spočívající v přímém propojení lokální zákaznické pevné sítě se sítí mobilních telefonů, služby krátkých textových zpráv, teletext a služby s ním spojené, poskytování Informací (informační kancelář), provozování Internetového vyhledávače, služby elektronické pošty, pronájem telekomunikačních zařízení a přístrojů včetně telefonů, služby zprostředkování zpráv, služby zprostředkování přístupu k počítačové síti, přenos dat a informací, služby přístupu a připojení k datovým a informačním sítím a Internetu, pronájem informačních a komunikačních míst, poskytování přístupu na on-line informační služby a databáze, přenos, poskytování nebo vyvolávání informací z počítačové databáze, komunikační služby prostřednictvím Internetu, vnějších sítí a vnitřních sítí a dalších elektronických prostředků, televizní vysílání.

(730) **Eurotel Praha, spol. s r.o.**, Vyskočilova 1442/1b, Praha 4, 14021, CZ

(740) VYSKOČIL, KROŠLÁK a spol. Advokátní a patentová kancelář, Dana Lukajová, Petřská 12, Praha 1, 11000

(210) **O-422758**

(220) 27.01.2005

(320) 27.01.2005

(511) 9, 38

(540)

Eurotel Platinový

(510) (9) přístroje umožňující komunikaci jedné osoby s druhou nebo druhými osobami, telefonní přístroje a příslušenství, telefonní automaty, telefonní ústředny, mobilní telefony, všechny telekomunikační přístroje a zařízení, přístroje pro zpracování informací, software, hardware zejména výpočetní nebo telekomunikační nebo informační techniky, počítače, minipočítače, notebooky, monitory, klávesnice, terminály a všechny další jednotlivé části, součásti a náhradní díly, všechny sítě z oblasti výpočetní techniky a jejich jednotlivé části i náhradní díly, datové sítě, elektronické sítě, nosiče záznamů nahrané nebo nenahrané, čipové karty, elektronické karty včetně platebních, elektronické databáze, databázové produkty v elektronické podobě, informace a záznamy v elektronické podobě, data a/nebo databáze a/nebo informační produkty na nosičích a/nebo v elektronických, datových, informačních a telekomunikačních sítích, související software a hardware, elektronické multimediální aplikace, multimediální nebo informační katalogy v elektronické podobě, elektronické časopisy, elektronická periodika a knihy v elektronické podobě, přístroje pro záznam, přenos, převod a reprodukci zvuku nebo obrazu nebo informace, zvukové disky, zvukové a/nebo

audiovizuální záznamy, audiovizuální disky, vybavení pro zpracování informací a pro počítače, přístroje a nástroje optické, fotoaparáty, videokamery, přístroje a nástroje k měření, signalizování, elektronická data nebo databáze nebo informační produkty v elektronických, datových, informačních a telekomunikačních sítích; (38) telekomunikace, komunikace pomocí terminálů nebo počítačů, elektronická pošta, počítačový přenos pošty a obrazu, komunikace a transakce v síti, tisková agentura, komunikace prostřednictvím telefonů nebo mobilních telefonů nebo počítačů a telekomunikační služby s tím spojené, poskytování telekomunikační služby přenosu dat a dalších informací, provozování datové sítě, provozování veřejné mobilní radiotelefonní sítě, zprostředkovatelská činnost v oblasti telekomunikační a výpočetní a informační techniky, zprostředkovatelská a poradenská činnost v oblasti telekomunikací, výměna, získávání a šíření informací a zpráv prostřednictvím telekomunikační sítě nebo datové sítě nebo sítě výpočetní nebo informační nebo komunikační nebo elektronické techniky nebo satelitů nebo kabelu, šíření elektronických tiskovin, časopisů, periodik a knih prostřednictvím počítačové, datové, elektronické, telekomunikační nebo informační sítě, informační služby na Internetu včetně provozování elektronických nástěnek, diskusních skupin a fór a poskytování přístupu k on-line informačním službám a databázím, telekomunikační služby na Internetu, služby hlasové schránky, služby spočívající v přímém propojení lokální zákaznické pevné sítě se sítí mobilních telefonů, služby krátkých textových zpráv, teletext a služby s ním spojené, poskytování informací (informační kancelář), provozování Internetového vyhledávače, služby elektronické pošty, pronájem telekomunikačních zařízení a přístrojů včetně telefonů, služby zprostředkování zpráv, služby zprostředkování přístupu k počítačové síti, přenos dat a informací, služby přístupu a připojení k datovým a informačním sítím a Internetu, pronájem informačních a komunikačních míst, poskytování přístupu na on-line informační služby a databáze, přenos, poskytování nebo vyvolávání informací z počítačové databáze, komunikační služby prostřednictvím Internetu, vnějších sítí a vnitřních sítí a dalších elektronických prostředků, televizní vysílání.

(730) **Eurotel Praha, spol. s r.o.**, Vyskočilova 1442/1b, Praha 4, 14021, CZ

(740) VYSKOČIL, KROŠLÁK a spol. Advokátní a patentová kancelář, Dana Lukajová, Petřská 12, Praha 1, 11000

(210) **O-422759**

(220) 27.01.2005

(320) 27.01.2005

(511) 9, 38

(540)

Eurotel Diamantový

(510) (9) přístroje umožňující komunikaci jedné osoby s druhou nebo druhými osobami, telefonní přístroje a příslušenství, telefonní automaty, telefonní ústředny, mobilní telefony, všechny telekomunikační přístroje a zařízení, přístroje pro zpracování informací, software, hardware zejména výpočetní nebo telekomunikační nebo informační techniky, počítače, minipočítače, notebooky, monitory, klávesnice, terminály a všechny další jednotlivé části, součásti a náhradní díly, všechny sítě z oblasti výpočetní techniky a jejich jednotlivé části i náhradní díly, datové sítě, elektronické sítě, nosiče záznamů nahrané nebo nenahrané, čipové karty, elektronické karty včetně platebních, elektronické databáze, databázové produkty v elektronické podobě, informace a záznamy v elektronické podobě, data a/nebo databáze a/nebo informační produkty na nosičích a/nebo v elektronických, datových, informačních a telekomunikačních sítích, související software a hardware, elektronické multimediální aplikace, multimediální nebo informační katalogy v elektronické podobě, elektronické časopisy, elektronická periodika a knihy v elektronické podobě, přístroje pro záznam, přenos, převod a reprodukci zvuku nebo obrazu nebo informace, zvukové disky, zvukové a/nebo audiovizuální záznamy, audiovizuální disky, vybavení pro zpracování informací a pro počítače, přístroje a nástroje optické, fotoaparáty, videokamery, přístroje a nástroje k měření, signalizování, elektronická data nebo databáze nebo informační produkty v elektronických, datových, informačních a telekomunikačních sítích; (38) telekomunikace, komunikace pomocí terminálů nebo počítačů, elektronická pošta, počítačový

přenos pošty a obrazu, komunikace a transakce v síti, tisková agentura, komunikace prostřednictvím telefonů nebo mobilních telefonů nebo počítačů a telekomunikační služby s tím spojené, poskytování telekomunikační služby přenosu dat a dalších informací, provozování datové sítě, provozování veřejné mobilní radiotelefonní sítě, zprostředkovatelská činnost v oblasti telekomunikační a výpočetní a informační techniky, zprostředkovatelská a poradenská činnost v oblasti telekomunikací, výměna, získávání a šíření informací a zpráv prostřednictvím telekomunikační sítě nebo datové sítě nebo sítě výpočetní nebo informační nebo komunikační nebo elektronické techniky nebo satelitů nebo kabelu, šíření elektronických tiskovin, časopisů, periodik a knih prostřednictvím počítačové, datové, elektronické, telekomunikační nebo informační sítě, informační služby na Internetu včetně provozování elektronických nástěnek, diskusních skupin a fór a poskytování přístupu k on-line informačním službám a databázím, telekomunikační služby na Internetu, služby hlasové schránky, služby spočívající v přímém propojení lokální zákaznické pevné sítě se sítí mobilních telefonů, služby krátkých textových zpráv, teletext a služby s ním spojené, poskytování informací (informační kancelář), provozování Internetového vyhledávače, služby elektronické pošty, pronájem telekomunikačních zařízení a přístrojů včetně telefonů, služby zprostředkování zpráv, služby zprostředkování přístupu k počítačové síti, přenos dat a informací, služby přístupu a připojení k datovým a informačním sítím a Internetu, pronájem informačních a komunikačních míst, poskytování přístupu na on-line informační služby a databáze, přenos, poskytování nebo vyvolávání informací z počítačové databáze, komunikační služby prostřednictvím Internetu, vnějších sítí a vnitřních sítí a dalších elektronických prostředků, televizní vysílání.

(730) Eurotel Praha, spol. s r.o., Vyskočilova 1442/1b, Praha 4, 14021, CZ

(740) VYSKOČIL, KROŠLÁK a spol. Advokátní a patentová kancelář, Dana Lukajová, Petřská 12, Praha 1, 11000

(210) O-422762

(220) 27.01.2005

(320) 27.01.2005

(511) 41, 43

(540)



(510) (41) zábava, sportovní a kulturní aktivity; (43) služby zajišťující stravování a nápoje.

(590) Barevná

(730) MARCO s.r.o., Písnická 763, Praha 4, 14200, CZ

(740) Michaela Lengyelová, Radlická 108, Praha 5, 15000

(210) O-422774

(220) 28.01.2005

(320) 28.01.2005

(511) 19, 31, 35

(540)



(510) (19) latě, dřevo jako polotovary, dřevěné obložení, dřevo (dláždění ze -), dřevo (dýhy ze -), dřevo (formovatelné -), dřevo (obložení ze -), dřevo (opracované -), dřevo (stavební -), dřevo (tvárné -), dřevo (vizitkové -), dřevo dýhové, prahy (dveřní) (nekovové), pražce železniční (nekovové), prkna (stavební dřevo), překlady nekovové (okenní, dveřní), překližka, příčky

(nekovové), řezivo, řezivo neopracované, stavby (dřevo pro -); (31) dřevěné třísky na výrobu papírenské buničiny (celulózy), dřevo surové, kůra surová, stroměčky vánoční, stromy (kmeny -), surová kůra, surové dřevo; (35) manažerská a marketingová činnost, ekonomické poradenství, poradenství a odborné posudky z oblasti ekonomiky, průzkum trhu, obchodní činnost.

(730) ALLWOOD, a.s., Zlínské Paseky 3662, Zlín, 76001, CZ

(740) Babuka, Robert, Sadová 4152, Kroměříž, 76701

(210) O-422798

(220) 28.01.2005

(320) 28.01.2005

(511) 35

(540)



(510) (35) reklamní agentury, předvádění (služby modelek) pro reklamní účely a podporu prodeje, obchodní reklama (pro třetí osoby).

(590) Barevná

(730) NFP Czech Republic, s. r. o., Nad Cihelnou 25/417, Praha 4, 14700, CZ

(210) O-422799

(220) 28.01.2005

(320) 28.01.2005

(511) 30, 32, 33, 35, 41, 43

(540)



(510) (30) káva, kávové náhražky, cukrovinky, nápoje z kávy, kakao nebo čokolády, nápoje na bázi čaje, přísady do nápojů, šťávy s výjimkou dresinků, přísady do nápojů s výjimkou esencí, příchutě do nápojů s výjimkou éterických olejů; (32) minerální vody, šumivé nápoje a jiné nápoje nealkoholické, nápoje a šťávy ovocné, sirupy a jiné přípravky k zhotovování nápojů, piva všeho druhu; (33) alkoholické nápoje (s výjimkou piva), esence do lihovin; (35) zprostředkování v oblasti obchodu; (41) pořádání školení a seminářů, výchovná činnost, vydávání časopisů a publikací, tiskopisů, počítačové vydávání on-line informačních bulletinů v oblasti obchodu a služeb, klubová činnost; (43) zprostředkování v oblasti pohostinství.

(730) Kofola a.s., Za drahou 1, Krnov, 79401, CZ

(740) DADEJ, GHEORGHIU, KENDEREŠKI Patentová a známková kancelář, Ing. Dušan Kendereški, Lidická 51, Brno, 60200

(210) O-422810

(220) 31.01.2005

(320) 31.01.2005

(511) 43

(540)

ISABELLA

(510) (43) služby zajišťující stravování a podávání nápojů, služby barové, služby restaurační, služby pro bankety, služby spojené s občerstvením, hostinská činnost.

(730) WINNYS, spol. s r. o., U Milosrdných 2, Praha 1, 11000, CZ

(740) advokátní kancelář, JUDr. Pavel Dudák, advokát, Vinohradská 938/37, Praha 2, 12000

(210) O-422812

(220) 31.01.2005

(320) 31.01.2005

(511) 39
(540)



ANEXIA
S.R.O.

(510) (39) doprava, balení a skladování zboží, organizování cest.
(590) Barevná
(730) **ANEXIA s. r. o.**, Lubenská 1588, Rakovník, 26980, CZ

(210) **O-422815**
(220) 31.01.2005
(320) 31.01.2005
(511) 35, 37, 41
(540)



OC
office centrum

(510) (35) zprostředkovatelská činnost v oblasti obchodu (nákup a prodej zboží), zprostředkování obchodních služeb v rámci této třídy, kopírovací práce; (37) servis, opravy a instalační služby v oblasti kancelářské techniky a výpočetní techniky; (41) organizování a vedení odborných seminářů, kurzů a školení.
(730) **OFFICE - CENTRUM s. r. o.**, Kounice 221, Kounice, 28915, CZ

(210) **O-422821**
(220) 28.01.2005
(320) 28.01.2005
(511) 35, 38, 41
(540)



VÍKEND

(510) (35) reklamní, inzertní a propagační činnost, marketing, reklamní, inzertní a propagační činnost prostřednictvím jakéhokoliv média, prostřednictvím telefonní sítě nebo datové sítě nebo informační sítě nebo elektronické sítě nebo komunikační sítě nebo počítačové sítě, poskytování informací komerčního nebo reklamního charakteru, multimediálních informací komerčního charakteru, komerční využití Internetu v oblastech komerčních internetových médií a vyhledávacích služeb, on-line inzerce, pronájem informačních míst, činnost reklamní agentury, činnost ekonomických a/nebo organizačních poradců, zprostředkování v obchodních vztazích, merchandising, franchising, pomoc při využívání a řízení obchodního podniku, personální agentura, personální poradenství, automatizované zpracování dat, pomoc při provozování obchodů a obchodních činností průmyslového nebo obchodního podniku, služby, které zahrnují záznam, přepis, vypracování, kompilaci přenesení nebo systematickosti písemných či datových či elektronických sdělení a záznamů jakož i využívání nebo kompilaci matematických a statistických údajů, organizační zabezpečování televizního vysílání; (38) telekomunikace, služby umožňující komunikaci jedné osoby z druhou, televizní vysílání, rozhlasové vysílání, digitální vysílání, televizní vysílání programů, televizní vysílání zábavných, vzdělávacích, výchovných, soutěžních, diskusních a informačních pořadů, telematika, šíření, výměna nebo získávání zpráv a informací, šíření elektronických časopisů, informací, elektronických periodik, knih v elektronické podobě, audio nebo

audiovizuálních děl prostřednictvím informační nebo datové nebo elektronické nebo komunikační nebo telekomunikační nebo počítačové sítě, zejména Internetu, pomocí satelitů, informační služby na Internetu související s televizním vysíláním, služby na Internetu související s televizním vysíláním, komunikace, poradenská činnost v oblasti sdělovacích prostředků, telekomunikací, informační služby v oblasti telekomunikací, informační kancelář, poskytování informačních služeb prostřednictvím počítačů, pronájem komunikačních míst; (41) nakladatelství a vydavatelství, ediční činnost, publikační činnost, nahrávání nosičů zvukových nebo obrazově zvukových, půjčování nahraných zvukových a zvukově obrazových záznamů, tvorba a šíření audiovizuálních děl, televizní zpravodajství, TV produkce, filmová produkce, televizní výroba programů, tvorba programů, tvorba a výroba televizních a audiovizuálních programů, agenturní činnost v oblasti kultury, zprostředkování v oblasti kultury, výchovy, zábavy a sportu, výchovná, vzdělávací, soutěžní a zábavní činnost, zábavní nebo kulturní nebo vzdělávací představení, organizace společenských a kulturních akcí, organizace, provozování a provádění her a soutěží i veřejných, výstavní činnost v oblasti kultury nebo zábavy nebo výchovy nebo vzdělávání, provozování tělovýchovných zařízení, pronájem a půjčování sportovních potřeb s výjimkou dopravních prostředků, půjčování knih, tiskovin, pronájem a půjčování audiopřístrojů, videopřístrojů, videorekordérů, videokamer, fotoaparátů, promítaček, rozhlasových a televizních přijímačů, filmů, kulturních a vzdělávacích potřeb a přístrojů, půjčování a pronájem obrazů dekorací, pronájem stadionů, tenisových dvorců, pronájem a půjčování potápěčské výstroje, pronájem a půjčování sportovního nářadí s výjimkou dopravních prostředků, provozování a/nebo pronájem fitness centra.

(590) Barevná
(730) **CET 21, s. r. o.**, Křiženeckého náměstí 322, Praha 5, 15252, CZ
(740) **VYSKOČIL, KROŠLÁK a spol.** Advokátní a patentová kancelář, Dana Lukajová, Petřská 12, Praha 1, 11000

(210) **O-422822**
(220) 28.01.2005
(320) 28.01.2005
(511) 35, 38, 41
(540)



(510) (35) reklamní, inzertní a propagační činnost, marketing, Reklamní, inzertní a propagační činnost prostřednictvím jakéhokoliv média, prostřednictvím telefonní sítě nebo datové sítě nebo informační sítě nebo elektronické sítě nebo komunikační sítě nebo počítačové sítě, poskytování informací komerčního nebo reklamního charakteru, multimediálních informací komerčního charakteru, komerční využití Internetu v oblastech komerčních internetových médií a vyhledávacích služeb, on-line inzerce, pronájem informačních míst, činnost reklamní agentury, činnost ekonomických a/nebo organizačních poradců, zprostředkování v obchodních vztazích, merchandising, franchising, pomoc při využívání a řízení obchodního podniku, personální agentura, personální poradenství, automatizované zpracování dat, pomoc při provozování obchodů a obchodních činností průmyslového nebo obchodního podniku, služby, které zahrnují záznam, přepis, vypracování, kompilaci přenesení nebo systematickosti písemných či datových či elektronických sdělení a záznamů jakož i využívání nebo kompilaci matematických a statistických údajů, organizační zabezpečování televizního vysílání; (38) telekomunikace, služby umožňující komunikaci jedné osoby z druhou, televizní vysílání, rozhlasové vysílání, digitální vysílání, televizní vysílání programů, televizní vysílání zábavných, vzdělávacích, výchovných, soutěžních, diskusních a informačních pořadů, telematika, šíření, výměna nebo získávání zpráv a informací, šíření elektronických časopisů, informací, elektronických periodik, knih v elektronické podobě, audio nebo

audiovizuálních děl prostřednictvím informační nebo datové nebo elektronické nebo komunikační nebo telekomunikační nebo počítačové sítě, zejm. Internetu, pomocí satelitů aj., informační služby na Internetu související s televizním vysíláním, služby na Internetu související s televizním vysíláním, komunikace, poradenská činnost v oblasti sdělovacích prostředků, telekomunikací, informační služby v oblasti telekomunikací, informační kancelář, poskytování informačních služeb prostřednictvím počítačů, pronájem komunikačních míst; (41) nakladatelství a vydavatelství, ediční činnost, publikační činnost, nahrávání nosičů zvukových nebo obrazově zvukových, půjčování nahraných zvukových a zvukově obrazových záznamů, tvorba a šíření audiovizuálních děl, televizní zpravodajství, TV produkce, filmová produkce, televizní výroba programů, tvorba programů, tvorba a výroba televizních a audiovizuálních programů, agenturní činnost v oblasti kultury, zprostředkování v oblasti kultury, výchovy, zábavy a sportu, výchovná, vzdělávací, soutěžní a zábavní činnost, zábavní nebo kulturní nebo vzdělávací představení, organizace společenských a kulturních akcí, organizace, provozování a provádění her a soutěží i veřejných, výstavní činnost v oblasti kultury nebo zábavy nebo výchovy nebo vzdělávání, provozování tělovýchovných zařízení, pronájem a půjčování sportovních potřeb s výjimkou dopravních prostředků, půjčování knih, tiskovin, pronájem a půjčování audiopřístrojů, videopřístrojů, videorekordérů, videokamer, fotoaparátů, promítaček, rozhlasových a televizních přijímačů, filmů, kulturních a vzdělávacích potřeb a přístrojů, půjčování a pronájem obrazů dekorací, pronájem stadionů, tenisových dvorců, pronájem a půjčování potápěčské výstroje, pronájem a půjčování sportovního nářadí s výjimkou dopravních prostředků, provozování a/nebo pronájem fitness centra.

(590) Barevná

(730) CET 21, s. r. o., Kříženeckého náměstí 322, Praha 5, 15252, CZ

(740) VYSKOČIL, KROŠLÁK a spol. Advokátní a patentová kancelář, Dana Lukajová, Petráská 12, Praha 1, 11000

(210) **O-422823**

(220) 31.01.2005

(320) 31.01.2005

(511) 9, 16, 28, 35, 36, 39, 41, 43, 44

(540)



(510) (9) data, databáze a jiné informační produkty na magnetických a optických nosičích, nosiče dat všeho druhu, elektronické sítě, elektronické časopisy, elektronická periodika a knihy v elektronické podobě, software pro počítače, nahraný software na CD a DVD discích a magnetických médiích, zvukové a obrazové záznamy na optických, magnetických a magneticko-optických nosičích, přístroje pro záznam, převod a reprodukci zvuku nebo obrazu a jejich součástí, optické a optickoelektrické přístroje; (16) papír, výrobky z papíru, tiskoviny, periodické a neperiodické publikace, knihy, časopisy, brožury, fotografie, obrazy, informační produkty a reklamní materiály z papíru, prospekty, tištěné manuály, kalendáře, propagační výrobky z papíru, vstupenky, lístky, klubové a prezentační karty, samolepky, obtisky, nálepky, tužky, školní potřeby, umělohmotné tašky, hlavolamy papírové, psací potřeby, razítka, papírové nebo lepenkové obaly, papírové ubrusy, ručníky a ubrusy, formuláře, etikety, kornouty z papíru; (28) hry a hračky, společenské hry, hrací karty, pexesa, hlavolamy, žertovné předměty, hry a hrací soupravy pro děti na fyzikálních principech, zejména mechanické, elektrické, audiovizuální, elektronické hry s výjimkou her využívajících televizní přijímače, tělocvičné a sportovní potřeby, které nejsou zahrnuty do jiných tříd; (35) pomoc při řízení obchodní činnosti, zprostředkovatelství v oblasti obchodu, reklamní a propagační činnost, pořádání komerčních výstav se zaměřením na výrobky a služby poskytované k péči o zdraví, včetně léčebných,

výživových a kosmetických výrobků, poskytování personálního poradenství, zprostředkování práce, vyhledávání dat v počítačových souborech (pro třetí osoby), administrativní činnosti, sekretářské a asistenční služby, komerční využití Internetu; (36) správa nemovitostí, poskytování finančních a materiálních podpor (sponzorování) na výstavbu a provozování internátní školy pro děti z dětských domovů a sociálně slabších rodin, finanční a materiální podpora na výstavbu a provoz zemědělsko-chovatelského zařízení určeného pro praktickou výuku dětí, finanční a materiální podpora dětí z dětských domovů a sociálně slabších rodin, finanční sponzorování provozních, investičních nákladů zdravotnických zařízení poskytujících komplexní či specializované služby dětským pacientům z dětského domova a sociálně slabších rodin, finanční sponzorování provozních a investičních potřeb školských zařízení určených pro děti z dětských domovů a sociálně slabších rodin, organizování sbírek, shromažďování prostředků na dobročinné účely, činnost realitní kanceláře; (39) poskytování a zprostředkování cestovních služeb v rámci této třídy, provozování cestovní agentury včetně služeb spojených s přepravou zavazadel a nákladů, organizační zajišťování a pořádání tematických a pobytových poznávacích a odborných zájezdů, prázdninových pobytů, vzdělávacích a speciálních pobytů, informace o zájezdech a cestách, rezervace a prodej jízdenek, místenek, poskytování informací o jízdních řádech a tarifech, poskytování informací o dopravních cestách a způsobech dopravy, průvodcovské služby, zprostředkování dopravy, rezervace a objednávky přeprav, vše v rámci této třídy, provoz cestovní kanceláře; (41) výchova, vzdělávání, zábava, sportovní a kulturní aktivity, přednášková činnost v oblasti zdravého životního stylu, odborné kurzy v oblasti rozvoje osobnosti, vzdělávání a rekvalifikační činnost v oblasti regenerace, rekondice a kosmetické péče, duševní a fyzický rozvoj související s podporou a pomocí dětem z dětských domovů a sociálně slabších rodin v internátních školách, provozování sportovních zařízení, služby klubové (výchovné - zábavné), internátní škola, nakladatelská a vydavatelská činnost, výroba rozhlasových a televizních programů, výroba zvukových a audiovizuálních děl, provozování škol včetně uměleckých, mateřských škol, provozování dětských jeslí, provozování knihoven, provozování muzeí, překladatelské a tlumočnické služby; (43) provozování automatů pro rychlé občerstvení, provozování barů, bufetů, kantýn, kaváren, poskytování přechodného ubytování, ubytování v dětských jeslích, ubytování v prázdninových táborech, domovy důchodců, provozování domovů mládeže, penziony, noclehárny, motely, kempy, provoz hotelového ubytování a hotelové služby, rezervace přechodného ubytování, provozování samoobslužných restaurací a restaurací s obsluhou, catering, penziony a útulky pro zvířata; (44) zprostředkování služeb se zaměřením na poradenství v péči o zdraví s využitím metod klasické i alternativní medicíny, psychoterapie, psychologie a esoteriky, poradenství v oblasti zdravého životního stylu, rozvoje osobnosti, v oborech psychoterapie, psychologie, v lidovém léčitelství, v oblasti techniky sebepoznávání, využívání přírodních léčivých zdrojů, aromaterapie, přírodní a alternativní medicína, přírodní terapie, dietologie, farmaceutické poradenství, fyzioterapie, služby regenerační, rekonvalescenční, relaxační a masérské, poradenské služby v oblasti zvýšení imunity organismu, jeho regenerace a detoxikace, sestavování horoskopů, provozování zdravotnických zařízení, zajišťování a zprostředkování lékařských a ošetrovatelských služeb, lékařské poradenství, zajišťování provozu lékáren, poskytování první pomoci, psychologické služby, poskytování a zprostředkování lázeňských služeb, soukromé kliniky a sanatoria, nemocnice, zotavovny, provozování lázeňských lesů, městských parků a ostatních veřejných prostor, zajišťování a zprostředkování jejich údržby a regenerace, zahradnické služby, humanitární činnost - péče o opuštěné dítě a matku v krizové situaci, chov zvířat, provozování ekofarem.

(730) Urban Jan ing., Zalužanská 120, Mladá Boleslav, 29301, CZ

(740) BOHEMIA PATENT, Ing. Jana Vanděliková, Umělecká 6, Praha 7, 17000

(210) **O-422824**

(220) 31.01.2005

(320) 31.01.2005

(511) 9, 16, 28, 35, 36, 39, 41, 43, 44
(540)



(510) (9) data, databáze a jiné informační produkty na magnetických a optických nosičích, nosiče dat všeho druhu, elektronické sítě, elektronické časopisy, elektronická periodika a knihy v elektronické podobě, software pro počítače, nahraný software na CD a DVD discích a magnetických médiích, zvukové a obrazové záznamy na optických, magnetických a magneticko-optických nosičích, přístroje pro záznam, převod a reprodukci zvuku nebo obrazu a jejich součásti, optické a optickoelektrické přístroje; (16) papír, výrobky z papíru, tiskoviny, periodické a neperiodické publikace, knihy, časopisy, brožury, fotografie, obrazy, informační produkty a reklamní materiály z papíru, prospekty, tištěné manuály, kalendáře, propagační výrobky z papíru, vstupenky, lístky, klubové a prezentační karty, samolepky, obtisky, nálepky, tužky, školní potřeby, umělohmotné tašky, hlavolamy papírové, psací potřeby, razítka, papírové nebo lepenkové obaly, papírové ubrusy, ručníky a ubrusy, formuláře, etikety, kornouty z papíru; (28) hry a hračky, společenské hry, hrací karty, pexesa, hlavolamy, žertovné předměty, hry a hrací soupravy pro děti na fyzikálních principech, zejména mechanické, elektrické, audiovizuální, elektronické hry s výjimkou her využívajících televizní přijímače, tělocvičné a sportovní potřeby, které nejsou zahrnuty do jiných tříd; (35) pomoc při řízení obchodní činnosti, zprostředkovatelsví v oblasti obchodu, reklamní a propagační činnost, pořádání komerčních výstav se zaměřením na výrobky a služby poskytované k péči o zdraví, včetně léčebných, výživových a kosmetických výrobků, poskytování personálního poradenství, zprostředkování práce, vyhledávání dat v počítačových souborech (pro třetí osoby), administrativní činnosti, sekretářské a asistenční služby, komerční využití Internetu; (36) správa nemovitostí, poskytování finančních a materiálních podpor (sponzorování) na výstavbu a provozování internátní školy pro děti z dětských domovů a sociálně slabších rodin, finanční a materiální podpora na výstavbu a provoz zemědělsko-chovatelského zařízení určeného pro praktickou výuku dětí, finanční a materiální podpora dětí z dětských domovů a sociálně slabších rodin, finanční sponzorování provozních, investičních nákladů zdravotnických zařízení poskytujících komplexní či specializované služby dětským pacientům z dětského domova a sociálně slabších rodin, finanční sponzorování provozních a investičních potřeb školských zařízení určených pro děti z dětských domovů a sociálně slabších rodin, organizování sbírek, shromažďování prostředků na dobročinné účely, činnost realitní kanceláře; (39) poskytování a zprostředkování cestovních služeb v rámci této třídy, provozování cestovní agentury včetně služeb spojených s přepravou zavazadel a nákladů, organizační zajišťování a pořádání tematických a pobytových poznávacích a odborných zájezdů, prázdninových pobytů, vzdělávacích a speciálních pobytů, informace o zájezdech a cestách, rezervace a prodej jízdenek, místenek, poskytování informací o jízdních řádech a tarifech, poskytování informací o dopravních cestách a způsobech dopravy, průvodcovské služby, zprostředkování dopravy, rezervace a objednávky přeprav, vše v rámci této třídy, provoz cestovní kanceláře; (41) výchova, vzdělávání, zábava, sportovní a kulturní aktivity, přednášková činnost v oblasti zdravého životního stylu, odborné kurzy v oblasti rozvoje osobnosti, vzdělávání a rekvalifikační činnost v oblasti regenerace, rekonvalescence a kosmetické péče, duševní a fyzický rozvoj související s podporou a pomocí dětem z dětských domovů a sociálně slabších rodin v internátních školách, provozování sportovních zařízení, služby klubové (výchovné - zábavné), internátní škola, nakladatelská a vydavatelská činnost, výroba rozhlasových a televizních programů, výroba zvukových a audiovizuálních děl, provozování škol včetně uměleckých, mateřských škol, provozování dětských jeslí, provozování knihoven, provozování muzeí, překladatelské a tlumočnické

služby; (43) provozování automatů pro rychlé občerstvení, provozování barů, bufetů, kantýn, kaváren, poskytování přechodného ubytování, ubytování v dětských jeslích, ubytování v prázdninových táborech, domovy důchodců, provozování domovů mládeže, penziony, noclehárny, motely, kempy, provoz hotelového ubytování a hotelové služby, rezervace přechodného ubytování, provozování samoobslužných restaurací a restaurací s obsluhou, catering, penziony a útulky pro zvířata; (44) zprostředkování služeb se zaměřením na poradenství v péči o zdraví s využitím metod klasické i alternativní medicíny, psychoterapie, psychologie a esoteriky, poradenství v oblasti zdravého životního stylu, rozvoje osobnosti, v oborech psychoterapie, psychologie, v lidovém léčitelství, v oblasti techniky sebepoznávání, využívání přírodních léčivých zdrojů, aromaterapie, přírodní a alternativní medicína, přírodní terapie, dietologie, farmaceutické poradenství, fyzioterapie, služby regenerační, rekonvalescenční, relaxační a masérské, poradenské služby v oblasti zvýšení imunity organismu, jeho regenerace a detoxikace, sestavování horoskopů, provozování zdravotnických zařízení, zajišťování a zprostředkování lékařských a ošetrovatelských služeb, lékařské poradenství, zajišťování provozu lékáren, poskytování první pomoci, psychologické služby, poskytování a zprostředkování lázeňských služeb, soukromé kliniky a sanatoria, nemocnice, zotavovny, provozování lázeňských lesů, městských parků a ostatních veřejných prostor, zajišťování a zprostředkování jejich údržby a regenerace, zahradnické služby, humanitární činnost - péče o opuštěné dítě a matku v krizové situaci, chov zvířat, provozování ekofarem.

(730) **Urban Jan ing.**, Zalužanská 120, Mladá Boleslav, 29301, CZ
(740) **BOHEMIA PATENT**, Ing. Jana Vanděliková, Umělecká 6, Praha 7, 17000

(210) **O-422833**
(220) 26.01.2005
(320) 26.01.2005
(511) 34
(540)

JAZA FILTER

(510) (34) tabák surový nebo zpracovaný, tabák pro ruční balení, dýmkový tabák, cigarety, cigára, doutníky, dýmky, potřeby pro kuřáky včetně papírků a dutinek, cigaretové a dýmkové filtry, humidory, pouzdra na cigarety, pouzdra na doutníky, pouzdra na tabák, pouzdra na papírky, pouzdra na dýmky, popelníky, zapalovače, zápalky.
(730) **Dr. Josef Stanislav - MOSTEX import - export**, Hlavní 53, Moravany u Brna, 66448, CZ
(740) Dadej, Gheorghiu, Kendereški - patentová a právní kancelář, Ing., CSc. Mihnea Gheorghiu, CSc., Lidická 51, Brno, 60200

(210) **O-422835**
(220) 31.01.2005
(320) 31.01.2005
(511) 25
(540)

KOKA

(510) (25) obuv, oděvy, kloboučnické zboží.
(730) **ZOU WEN JIAN**, Vápeníkova 964, Praha 4, 14000, CZ

(210) **O-422837**
(220) 31.01.2005
(320) 31.01.2005
(511) 9, 35, 38, 39, 41, 42, 45
(540)

Libím se ti

(510) (9) všechny sítě z oblasti výpočetní techniky a jejich jednotlivé části i náhradní díly, včetně sítí datových, informačních a telekomunikačních, přístroje a nástroje optické, přístroje a nástroje k měření a signalizování, přístroje a zařízení pro záznam,

přenos, převod, zpracování a reprodukci zvuku, obrazu, textu nebo jiných dat či informací, nosiče záznamů zvuku, obrazu, textu nebo jiných dat či informací, data, databáze, databázové produkty, databázové systémy, informace a záznamy v elektronické podobě, bez ohledu na to, zda uložené na samostatných nosičích a/nebo v rámci datových, informačních či telekomunikačních sítí, elektronické časopisy, elektronická periodika a knihy v elektronické podobě, související software a hardware, včetně elektronických multimediálních aplikací, multimediálních nebo informačních katalogů a aplikací pro prohlížení, zpracovávání nebo uchovávání dat v elektronické podobě; (35) shromažďování, poskytování, třídění, překlad (informací do počítačových databází) nebo jiné zpracovávání obchodních nebo podnikatelských informací, včetně vytváření, zpracovávání a třídění dat v rámci databází, pomoc při řízení obchodní činnosti, průzkum trhu, šíření propagačních informací, zejména systemizace informací do počítačových databází, zpracovávání specializovaných podnikových evidencí, reklamní a propagační činnost, rozšiřování a poskytování reklamních a inzertních materiálů, periodických a neperiodických tiskovin, zejména novin, časopisů určených pro reklamu a propagaci, prospektů, letáků, katalogů, reklamní literatury, brožur v tiskové podobě, na jiných nosných médiích prostřednictvím sítě Internet nebo jiné obdobné veřejné či neveřejné telekomunikační sítě; (38) komunikace a přenos dat prostřednictvím veřejné nebo neveřejné telekomunikační sítě včetně Internetu pomocí telefonů, mobilních telefonů, telefaxů, satelitů, počítačů či terminálů nebo jakýmkoliv jinými prostředky, včetně přenosu elektronické pošty a přenosu dat v reálném čase (přenosu zvuku, obrazu, textu nebo jiných dat či informací) a poskytování a zprostředkování služeb s tím spojených včetně poskytování přístupu a připojení k těmto telekomunikačním sítím včetně Internetu, provozování veřejné nebo neveřejné telekomunikační sítě, šíření a zpřístupňování elektronických tiskovin, časopisů, periodik, knih a jiných dat prostřednictvím veřejné nebo neveřejné telekomunikační sítě včetně Internetu, informační služby na Internetu včetně provozování elektronických nástěnek, diskusních skupin a fór a poskytování přístupu k on-line informačním službám a databázím, tisková agentura; (39) skladování údajů a dokumentů uložených na hmotných nosičích nebo v elektronické podobě; (41) služby v oblasti vzdělávání, zábavy a sportu, elektronické publikování (DTP), služby digitálního zpracování obrazu; (42) návrhy, strukturování a programování či jiné vytváření počítačových programů a počítačových systémů, zejména programového vybavení internetových, intranetových či jiných síťových serverů, serverových stanic a systémů, včetně jeho instalace, zavádění, aktualizace a údržby, návrhy, strukturování a programování či jiné vytváření databází, jiných datových systémů a aplikací pro jejich zpracování, včetně jejich poskytování přístupu k nim a jejich instalace, zavádění, aktualizace a údržby, návrhy, strukturování a programování či jiné vytváření internetových či intranetových počítačových stránek a nástěnek (webpages a websites) a internetových či intranetových aplikací, včetně jejich instalace, zavádění, aktualizace a údržby, hostování (poskytování volného prostoru) pro internetové či intranetové počítačové stránky a nástěny (webpages a websites) nebo hostování (poskytování volného prostoru) v rámci těchto stránek či nástěnek, hostování (poskytování volného prostoru) pro internetové či intranetové aplikace, převod (konverze) počítačových programů, dat či jiných údajů v elektronické podobě z různých formátů do jiných formátů, převod (konverze) dokumentů, dat či jiných údajů z fyzických médií na elektronická média; (45) seznamovací služby.

(730) **Oldřich Neuberger**, Tanvaldská 1335, Praha 8, 18200, CZ

(210) **O-422850**

(220) 01.02.2005

(320) 01.02.2005

(511) 9, 16, 35, 36, 38, 39, 41, 42

(540)



s námi na to máte
HOME CREDIT

(510)

(9) multifunkční čipové karty pro oblast peněžních finančních a pojišťovacích služeb i pro obchodní síť, elektronické peněženky, karty s pamětí nebo s mikroprocesorem, mezinárodní platební karty, magnetické a čipové karty, počítačové programy, operační a expertní systémy, včetně speciálních programů k ukládání, přenosu, výběru a kontrole dat i informací, nahrané i nenahrané nosiče informací a edice uživatelských i odborných informací šířených na veškerých paměťových médiích, spadající do této třídy, nosiče digitálních podpisů k identifikaci odesílatele; (16) reklamní, inzertní, propagační, uživatelské a instruktážní materiály i tiskoviny, databázové produkty v papírové formě, plakáty, billboardy z papíru, tiskoviny všeho druhu a ostatní polygrafické výrobky zařazené v této třídě, výrobky z papíru, papírnické zboží, obálky, dopisní papíry, kalendáře, plánovací záznamníky, gratulace, knihy a knihařské výrobky, psací potřeby včetně psacích potřeb ze vzácných kovů a jejich slitin, kancelářské výrobky (s výjimkou nábytku), lepenka a kartonážní výrobky, etikety, upomínkové předměty z papíru spadající do této třídy, obaly a výrobky z plastů nezařazené do jiných tříd; (35) dražby a jejich vedení, hospodářské (ekonomické) prognózy, marketingové studie, obchodní nebo podnikatelský průzkum, organizování výstav (komerční nebo reklamní), systemizace a překlad informací do počítačové databáze, poradenství v obchodní činnosti, pořádání veletrhů pro obchodní a reklamní účely, průzkum trhu, průzkum veřejného mínění, revize účtů (audit), rozšiřování reklamních nebo inzertních materiálů, služby poradenství v obchodní činnosti, účetnictví, zprostředkovatelská činnost v oblasti nákupu a prodeje zboží, činnost podnikatelských, organizačních a ekonomických poradců, reklamní, inzertní a propagační činnost, marketingové studie, shromažďování a zpracovávání dat a vedení databanky pro podnikatelské subjekty, styky s veřejností, pronájem reklamní doby v komunikačních médiích, sekretářské služby, reklama v rámci této třídy; (36) finanční analýzy, bankovníctví a veškeré s ním související služby v rámci této třídy, důchodové fondy, elektronický převod kapitálu, finanční informace, finanční odhady a oceňování (pojišťovníctví, bankovníctví, nemovitosti), finanční poradenství, garance, záruky, kauce, kanceláře pro inkasování pohledávek, konzultační služby (finanční), poskytování spotřebitelských úvěrů a prodej na splátky, platby na splátky, kreditní (úvěrové) karty, finanční záležitosti týkající se likvidace podniků, správa majetku a nemovitosti, organizování dobročinných sbírek, pronajímání kanceláří (nemovitostí), shromažďování prostředků na dobročinné účely, finanční sponzorování, finanční a peněžní služby, služby finančních poradců, investování kapitálu, leasing, pojištění a veškeré s ním související služby v rámci této třídy; (38) tiskové agentury, elektronická pošta, informační kanceláře, poskytování telekomunikačních připojení ke globální počítačové síti, směrovací a spojovací služby pro telekomunikace, teletextové služby, přenosy zpráv v rámci této třídy, telekonference, vysílání v rámci této třídy, komunikace v rámci této třídy; (39) kurýrní služby, organizování cest, zájezdů, rezervace (cestování), skladování elektronicky uložených dat nebo dokumentů, turistické kanceláře s výjimkou kanceláří poskytujících hotelové rezervace, zprostředkování dopravy, dovoz a doprava v rámci této třídy, rozvod energie; (41) divadla (představení), koncertní síň, informace o výchově a vzdělávání, internátní školy, klubové služby, kluby zdraví, organizování a vedení konferencí, organizování kulturních nebo vzdělávacích výstav, organizování představení (manažerské služby), pořádání soutěží krásy, organizování a plánování večírků, výchovná a zábavní činnost, sportovní a kulturní aktivity, pronájem dekorací, filmových promítaček a jejich příslušenství, audio nahrávek, kinematografických filmů, rozhlasových a televizních přijímačů, videorekordérů, sportovních zařízení a video pásek; (42) poradenské služby v oblasti (hardware), údržba počítačových programů, aktualizace, instalace počítačových programů,

počítačové systémové analýzy, duševní vlastnictví (konzultační služby, licence), inženýrské práce, právnícké (komerční služby), pronájem počítačů a počítačového software, tvorba software (počítačových programů), webové stránky (tvorba a správa), obnova počítačových dat (regenerace), počítačové programování, projektová činnost, studie technických projektů.

- (590) Barevná
(730) **Home Credit Finance a. s.**, Moravské nám. 249/8, Brno - město, 60200, CZ

(210) **O-422851**

- (220) 01.02.2005
(320) 01.02.2005
(511) 9, 16, 35, 36, 38, 39, 41, 42
(540)



s námi na to máte

- (510) (9) multifunkční čipové karty pro oblast peněžních finančních a pojišťovacích služeb i pro obchodní síť, elektronické peněženky, karty s pamětí nebo s mikroprocesorem, mezinárodní platební karty, magnetické a čipové karty, počítačové programy, operační a expertní systémy, včetně speciálních programů k ukládání, přenosu, výběru a kontrole dat i informací, nahrané i nenahrané nosiče informací a edice uživatelských i odborných informací šířených na veškerých paměťových médiích, spadající do této třídy, nosiče digitálních podpisů k identifikaci odesílatele; (16) reklamní, inzertní, propagační, uživatelské a instruktážní materiály i tiskoviny, databázové produkty v papírové formě, plakáty, billboardy z papíru, tiskoviny všeho druhu a ostatní polygrafické výrobky zařazené v této třídě, výrobky z papíru, papírnické zboží, obálky, dopisní papíry, kalendáře, plánovací záznamníky, gratulace, knihy a knihařské výrobky, psací potřeby včetně psacích potřeb ze vzácných kovů a jejich slitin, kancelářské výrobky (s výjimkou nábytku), lepenka a kartonážní výrobky, etikety, upomínkové předměty z papíru spadající do této třídy, obaly a výrobky z plastů nezařazené do jiných tříd; (35) dražby a jejich vedení, hospodářské (ekonomické) prognózy, marketingové studie, obchodní nebo podnikatelský průzkum, organizování výstav (komerční nebo reklamní), systemizace a překlad informací do počítačové databáze, poradenství v obchodní činnosti, pořádání veletrhů pro obchodní a reklamní účely, průzkum trhu, průzkum veřejného mínění, revize účtů (audit), rozšiřování reklamních nebo inzertních materiálů, služby poradenství v obchodní činnosti, účetnictví, zprostředkovatelská činnost v oblasti nákupu a prodeje zboží, činnost podnikatelských, organizačních a ekonomických poradců, reklamní, inzertní a propagační činnost, marketingové studie, shromažďování a zpracovávání dat a vedení databanky pro podnikatelské subjekty, styky s veřejností, pronájem reklamní doby v komunikačních médiích, sekretářské služby, reklama v rámci této třídy; (36) finanční analýzy, bankovníctví a veškeré s ním související služby v rámci této třídy, důchodové fondy, elektronický převod kapitálu, finanční informace, finanční odhady a oceňování (pojišťovnictví, bankovníctví, nemovitosti), finanční poradenství, garance, záruky, kauce, kanceláře pro inkasování pohledávek, konzultační služby (finanční), poskytování spotřebitelských úvěrů a prodej na splátky, platby na splátky, kreditní (úvěrové) karty, finanční záležitosti týkající se likvidace podniků, správa majetku a nemovitostí, organizování dobročinných sbírek, pronajímání kanceláří (nemovitostí), shromažďování prostředků na dobročinné účely, finanční sponzorování, finanční a peněžní služby, služby finančních poradců, investování kapitálu, leasing, pojištění a veškeré s ním související služby v rámci této třídy; (38) tiskové agentury, elektronická pošta, informační kanceláře, poskytování telekomunikačních připojení ke globální počítačové síti, směrovací a spojovací služby pro telekomunikace, teletextové služby, přenosy zpráv v rámci této třídy, telekonference, vysílání v rámci této třídy, komunikace v rámci této třídy; (39) kurýrní služby, organizování cest, zájezdů, rezervace (cestování), skladování elektronicky uložených dat nebo dokumentů,

turistické kanceláře s výjimkou kanceláří poskytujících hotelové rezervace, zprostředkování dopravy, dovoz a doprava v rámci této třídy, rozvod energie; (41) divadla (představení), koncertní sítě, informace o výchově a vzdělávání, internátní školy, klubové služby, kluby zdraví, organizování a vedení konferencí, organizování kulturních nebo vzdělávacích výstav, organizování představení (manažerské služby), pořádání soutěží krásy, organizování a plánování večírků, výchovná a zábavní činnost, sportovní a kulturní aktivity, pronájem dekorací, filmových promítaček a jejich příslušenství, audio nahrávek, kinematografických filmů, rozhlasových a televizních přijímačů, videorekordérů, sportovních zařízení a video pásek; (42) poradenské služby v oblasti (hardware), údržba počítačových programů, aktualizace, instalace počítačových programů, počítačové systémové analýzy, duševní vlastnictví (konzultační služby, licence), inženýrské práce, právnícké (komerční služby), pronájem počítačů a počítačového software, tvorba software (počítačových programů), webové stránky (tvorba a správa), obnova počítačových dat (regenerace), počítačové programování, projektová činnost, studie technických projektů.

- (590) Barevná
(730) **Home Credit Finance a. s.**, Moravské nám. 249/8, Brno - město, 60200, CZ

(210) **O-422852**

- (220) 01.02.2005
(320) 01.02.2005
(511) 9, 16, 35, 36, 38, 39, 41, 42
(540)



s námi na to máte

- (510) (9) multifunkční čipové karty pro oblast peněžních finančních a pojišťovacích služeb i pro obchodní síť, elektronické peněženky, karty s pamětí nebo s mikroprocesorem, mezinárodní platební karty, magnetické a čipové karty, počítačové programy, operační a expertní systémy, včetně speciálních programů k ukládání, přenosu, výběru a kontrole dat i informací, nahrané i nenahrané nosiče informací a edice uživatelských i odborných informací šířených na veškerých paměťových médiích, spadající do této třídy, nosiče digitálních podpisů k identifikaci odesílatele; (16) reklamní, inzertní, propagační, uživatelské a instruktážní materiály i tiskoviny, databázové produkty v papírové formě, plakáty, billboardy z papíru, tiskoviny všeho druhu a ostatní polygrafické výrobky zařazené v této třídě, výrobky z papíru, papírnické zboží, obálky, dopisní papíry, kalendáře, plánovací záznamníky, gratulace, knihy a knihařské výrobky, psací potřeby včetně psacích potřeb ze vzácných kovů a jejich slitin, kancelářské výrobky (s výjimkou nábytku), lepenka a kartonážní výrobky, etikety, upomínkové předměty z papíru spadající do této třídy, obaly a výrobky z plastů nezařazené do jiných tříd; (35) dražby a jejich vedení, hospodářské (ekonomické) prognózy, marketingové studie, obchodní nebo podnikatelský průzkum, organizování výstav (komerční nebo reklamní), systemizace a překlad informací do počítačové databáze, poradenství v obchodní činnosti, pořádání veletrhů pro obchodní a reklamní účely, průzkum trhu, průzkum veřejného mínění, revize účtů (audit), rozšiřování reklamních nebo inzertních materiálů, služby poradenství v obchodní činnosti, účetnictví, zprostředkovatelská činnost v oblasti nákupu a prodeje zboží, činnost podnikatelských, organizačních a ekonomických poradců, reklamní, inzertní a propagační činnost, marketingové studie, shromažďování a zpracovávání dat a vedení databanky pro podnikatelské subjekty, styky s veřejností, pronájem reklamní doby v komunikačních médiích, sekretářské služby, reklama v rámci této třídy; (36) finanční analýzy, bankovníctví a veškeré s ním související služby v rámci této třídy, důchodové fondy, elektronický převod kapitálu, finanční informace, finanční odhady a oceňování (pojišťovnictví, bankovníctví, nemovitosti), finanční poradenství, garance, záruky, kauce, kanceláře pro inkasování pohledávek, konzultační služby (finanční), poskytování spotřebitelských úvěrů a prodej na splátky, platby na

splátky, kreditní (úvěrové) karty, finanční záležitosti týkající se likvidace podniků, správa majetku a nemovitostí, organizování dobročinných sbírek, pronajímání kanceláří (nemovitostí), shromažďování prostředků na dobročinné účely, finanční sponzorování, finanční a peněžní služby, služby finančních poradců, investování kapitálu, leasing, pojištění a veškeré s ním související služby v rámci této třídy; (38) tiskové agentury, elektronická pošta, informační kanceláře, poskytování telekomunikačních připojení ke globální počítačové síti, směrovací a spojovací služby pro telekomunikace, teletextové služby, přenosy zpráv v rámci této třídy, telekonference, vysílání v rámci této třídy, komunikace v rámci této třídy; (39) kurýrní služby, organizování cest, zájezdů, rezervace (cestování), skladování elektronicky uložených dat nebo dokumentů, turistické kanceláře s výjimkou kanceláří poskytujících hotelové rezervace, zprostředkování dopravy, dovoz a doprava v rámci této třídy, rozvod energie; (41) divadla (představení), koncertní sítě, informace o výchově a vzdělávání, internátní školy, klubové služby, kluby zdraví, organizování a vedení konferencí, organizování kulturních nebo vzdělávacích výstav, organizování představení (manažerské služby), pořádání soutěží krásy, organizování a plánování večírků, výchovná a zábavní činnost, sportovní a kulturní aktivity, pronájem dekorací, filmových promítaček a jejich příslušenství, audio nahrávek, kinematografických filmů, rozhlasových a televizních přijímačů, videorekordérů, sportovních zařízení a video pásek; (42) poradenské služby v oblasti (hardware), údržba počítačových programů, aktualizace, instalace počítačových programů, počítačové systémové analýzy, duševní vlastnictví (konzultační služby, licence), inženýrské práce, právnické (komerční služby), pronájem počítačů a počítačového software, tvorba software (počítačových programů), webové stránky (tvorba a správa), obnova počítačových dat (regenerace), počítačové programování, projektová činnost, studie technických projektů.

(590) Barevná

(730) **Home Credit Finance a. s.**, Moravské nám. 249/8, Brno - město, 60200, CZ

(210) **O-422853**

(220) 01.02.2005

(320) 01.02.2005

(511) 9, 16, 35, 36, 38, 39, 41, 42

(540)



(510) (9) multifunkční čipové karty pro oblast peněžních finančních a pojišťovacích služeb i pro obchodní síť, elektronické peněženky, karty s pamětí nebo s mikroprocesorem, mezinárodní platební karty, magnetické a čipové karty, počítačové programy, operační a expertní systémy, včetně speciálních programů k ukládání, přenosu, výběru a kontrole dat i informací, nahané i nenahané nosiče informací a edice uživatelských i odborných informací šířených na veškerých paměťových médiích, spadající do této třídy, nosiče digitálních podpisů k identifikaci odesílatele; (16) reklamní, inzertní, propagační, uživatelské a instruktážní materiály i tiskoviny, databázové produkty v papírové formě, plakáty, billboardy z papíru, tiskoviny všeho druhu a ostatní polygrafické výrobky zařazené v této třídě, výrobky z papíru, papírnické zboží, obálky, dopisní papíry, kalendáře, plánovací záznamníky, gratulace, knihy a knihařské výrobky, psací potřeby včetně psacích potřeb ze vzácných kovů a jejich slitin, kancelářské výrobky (s výjimkou nábytku), lepenka a kartonážní výrobky, etikety, upomínkové předměty z papíru spadající do této třídy, obaly a výrobky z plastů nezařazené do jiných tříd; (35) dražby a jejich vedení, hospodářské (ekonomické) prognózy, marketingové studie, obchodní nebo podnikatelský průzkum, organizování výstav (komerční nebo reklamní), systemizace a překlad informací do počítačové databáze, poradenství v obchodní činnosti, pořádání veletrhů pro obchodní a reklamní účely, průzkum trhu, průzkum veřejného mínění, revize účtů (audit), rozšiřování reklamních nebo inzertních

materiálů, služby poradenství v obchodní činnosti, účetnictví, zprostředkovatelská činnost v oblasti nákupu a prodeje zboží, činnost podnikatelských, organizačních a ekonomických poradců, reklamní, inzertní a propagační činnost, marketingové studie, shromažďování a zpracovávání dat a vedení databanky pro podnikatelské subjekty, styky s veřejností, pronájem reklamní doby v komunikačních médiích, sekretářské služby, reklama v rámci této třídy; (36) finanční analýzy, bankovníctví a veškeré s ním související služby v rámci této třídy, důchodové fondy, elektronický převod kapitálu, finanční informace, finanční odhady a oceňování (pojišťovnictví, bankovníctví, nemovitosti), finanční poradenství, garance, záruky, kauce, kanceláře pro inkasování pohledávek, konzultační služby (finanční), poskytování spotřebitelských úvěrů a prodej na splátky, platby na splátky, kreditní (úvěrové) karty, finanční záležitosti týkající se likvidace podniků, správa majetku a nemovitostí, organizování dobročinných sbírek, pronajímání kanceláří (nemovitostí), shromažďování prostředků na dobročinné účely, finanční sponzorování, finanční a peněžní služby, služby finančních poradců, investování kapitálu, leasing, pojištění a veškeré s ním související služby v rámci této třídy; (38) tiskové agentury, elektronická pošta, informační kanceláře, poskytování telekomunikačních připojení ke globální počítačové síti, směrovací a spojovací služby pro telekomunikace, teletextové služby, přenosy zpráv v rámci této třídy, telekonference, vysílání v rámci této třídy, komunikace v rámci této třídy; (39) kurýrní služby, organizování cest, zájezdů, rezervace (cestování), skladování elektronicky uložených dat nebo dokumentů, turistické kanceláře s výjimkou kanceláří poskytujících hotelové rezervace, zprostředkování dopravy, dovoz a doprava v rámci této třídy, rozvod energie; (41) divadla (představení), koncertní sítě, informace o výchově a vzdělávání, internátní školy, klubové služby, kluby zdraví, organizování a vedení konferencí, organizování kulturních nebo vzdělávacích výstav, organizování představení (manažerské služby), pořádání soutěží krásy, organizování a plánování večírků, výchovná a zábavní činnost, sportovní a kulturní aktivity, pronájem dekorací, filmových promítaček a jejich příslušenství, audio nahrávek, kinematografických filmů, rozhlasových a televizních přijímačů, videorekordérů, sportovních zařízení a video pásek; (42) poradenské služby v oblasti (hardware), údržba počítačových programů, aktualizace, instalace počítačových programů, počítačové systémové analýzy, duševní vlastnictví (konzultační služby, licence), inženýrské práce, právnické (komerční služby), pronájem počítačů a počítačového software, tvorba software (počítačových programů), webové stránky (tvorba a správa), obnova počítačových dat (regenerace), počítačové programování, projektová činnost, studie technických projektů.

(590) Barevná

(730) **Home Credit Finance a. s.**, Moravské nám. 249/8, Brno - město, 60200, CZ

(210) **O-422854**

(220) 01.02.2005

(320) 01.02.2005

(511) 9, 16, 35, 36, 38, 39, 41, 42

(540)



(510) (9) multifunkční čipové karty pro oblast peněžních finančních a pojišťovacích služeb i pro obchodní síť, elektronické peněženky, karty s pamětí nebo s mikroprocesorem, mezinárodní platební karty, magnetické a čipové karty, počítačové programy, operační a expertní systémy, včetně speciálních programů k ukládání, přenosu, výběru a kontrole dat i informací, nahané i nenahané nosiče informací a edice uživatelských i odborných informací šířených na veškerých paměťových médiích, spadající do této třídy, nosiče digitálních podpisů k identifikaci odesílatele; (16) reklamní, inzertní, propagační, uživatelské a instruktážní materiály i tiskoviny, databázové produkty v papírové formě, plakáty, billboardy z papíru, tiskoviny všeho druhu a ostatní

polygrafické výrobky zařazené v této třídě, výrobky z papíru, papírnické zboží, obálky, dopisní papíry, kalendáře, plánovací záznamníky, gratulace, knihy a knihařské výrobky, psací potřeby včetně psacích potřeb ze vzácných kovů a jejich slitin, kancelářské výrobky (s výjimkou nábytku), lepenka a kartonážní výrobky, etikety, upomínkové předměty z papíru spadající do této třídy, obaly a výrobky z plastů nezařazené do jiných tříd; (35) dražby a jejich vedení, hospodářské (ekonomické) prognózy, marketingové studie, obchodní nebo podnikatelský průzkum, organizování výstav (komerční nebo reklamní), systemizace a překlad informací do počítačové databáze, poradenství v obchodní činnosti, pořádání veletrhů pro obchodní a reklamní účely, průzkum trhu, průzkum veřejného mínění, revize účtů (audit), rozšiřování reklamních nebo inzertních materiálů, služby poradenství v obchodní činnosti, účetnictví, zprostředkovatelská činnost v oblasti nákupu a prodeje zboží, činnost podnikatelských, organizačních a ekonomických poradců, reklamní, inzertní a propagační činnost, marketingové studie, shromažďování a zpracovávání dat a vedení databanky pro podnikatelské subjekty, styky s veřejností, pronájem reklamní doby v komunikačních médiích, sekretářské služby, reklama v rámci této třídy; (36) finanční analýzy, bankovníctví a veškeré s ním související služby v rámci této třídy, důchodové fondy, elektronický převod kapitálu, finanční informace, finanční odhady a oceňování (pojišťovnictví, bankovníctví, nemovitosti), finanční poradenství, garance, záruky, kauce, kanceláře pro inkasování pohledávek, konzultační služby (finanční), poskytování spotřebitelských úvěrů a prodej na splátky, platby na splátky, kreditní (úvěrové) karty, finanční záležitosti týkající se likvidace podniků, správa majetku a nemovitostí, organizování dobročinných sbírek, pronajímání kanceláří (nemovitostí), shromažďování prostředků na dobročinné účely, finanční sponzorování, finanční a peněžní služby, služby finančních poradců, investování kapitálu, leasing, pojištění a veškeré s ním související služby v rámci této třídy; (38) tiskové agentury, elektronická pošta, informační kanceláře, poskytování telekomunikačních přípojení ke globální počítačové síti, směrovací a spojovací služby pro telekomunikace, teletextové služby, přenosy zpráv v rámci této třídy, telekonference, vysílání v rámci této třídy, komunikace v rámci této třídy; (39) kurýrní služby, organizování cest, zájezdů, rezervace (cestování), skladování elektronicky uložených dat nebo dokumentů, turistické kanceláře s výjimkou kanceláří poskytujících hotelové rezervace, zprostředkování dopravy, dovoz a doprava v rámci této třídy, rozvod energie; (41) divadla (představení), koncertní síně, informace o výchově a vzdělávání, internátní školy, klubové služby, kluby zdraví, organizování a vedení konferencí, organizování kulturních nebo vzdělávacích výstav, organizování představení (manažerské služby), pořádání soutěží krásy, organizování a plánování večírků, výchovná a zábavní činnost, sportovní a kulturní aktivity, pronájem dekorací, filmových promítaček a jejich příslušenství, audio nahrávek, kinematografických filmů, rozhlasových a televizních přijímačů, videorekordérů, sportovních zařízení a video pásek; (42) poradenské služby v oblasti (hardware), údržba počítačových programů, aktualizace, instalace počítačových programů, počítačové systémové analýzy, duševní vlastnictví (konzultační služby, licence), inženýrské práce, právnícké (komerční služby), pronájem počítačů a počítačového software, tvorba software (počítačových programů), webové stránky (tvorba a správa), obnova počítačových dat (regenerace), počítačové programování, projektová činnost, studie technických projektů.

(590) Barevná

(730) **Home Credit Finance a. s.**, Moravské nám. 249/8, Brno - město, 60200, CZ

(210) **O-422855**

(220) 01.02.2005

(320) 01.02.2005

(511) 9, 16, 35, 36, 38, 39, 41, 42

(540)



(510)

(9) multifunkční čipové karty pro oblast peněžních finančních a pojišťovacích služeb i pro obchodní síť, elektronické peněženky, karty s pamětí nebo s mikroprocesorem, mezinárodní platební karty, magnetické a čipové karty, počítačové programy, operační a expertní systémy, včetně speciálních programů k ukládání, přenosu, výběru a kontrole dat i informací, nahrané i nenahrané nosiče informací a edice uživatelských i odborných informací šířených na veškerých paměťových médiích, spadající do této třídy, nosiče digitálních podpisů k identifikaci odesílatele; (16) reklamní, inzertní, propagační, uživatelské a instruktážní materiály i tiskoviny, databázové produkty v papírové formě, plakáty, billboardy z papíru, tiskoviny všeho druhu a ostatní polygrafické výrobky zařazené v této třídě, výrobky z papíru, papírnické zboží, obálky, dopisní papíry, kalendáře, plánovací záznamníky, gratulace, knihy a knihařské výrobky, psací potřeby včetně psacích potřeb ze vzácných kovů a jejich slitin, kancelářské výrobky (s výjimkou nábytku), lepenka a kartonážní výrobky, etikety, upomínkové předměty z papíru spadající do této třídy, obaly a výrobky z plastů nezařazené do jiných tříd; (35) dražby a jejich vedení, hospodářské (ekonomické) prognózy, marketingové studie, obchodní nebo podnikatelský průzkum, organizování výstav (komerční nebo reklamní), systemizace a překlad informací do počítačové databáze, poradenství v obchodní činnosti, pořádání veletrhů pro obchodní a reklamní účely, průzkum trhu, průzkum veřejného mínění, revize účtů (audit), rozšiřování reklamních nebo inzertních materiálů, služby poradenství v obchodní činnosti, účetnictví, zprostředkovatelská činnost v oblasti nákupu a prodeje zboží, činnost podnikatelských, organizačních a ekonomických poradců, reklamní, inzertní a propagační činnost, marketingové studie, shromažďování a zpracovávání dat a vedení databanky pro podnikatelské subjekty, styky s veřejností, pronájem reklamní doby v komunikačních médiích, sekretářské služby, reklama v rámci této třídy; (36) finanční analýzy, bankovníctví a veškeré s ním související služby v rámci této třídy, důchodové fondy, elektronický převod kapitálu, finanční informace, finanční odhady a oceňování (pojišťovnictví, bankovníctví, nemovitosti), finanční poradenství, garance, záruky, kauce, kanceláře pro inkasování pohledávek, konzultační služby (finanční), poskytování spotřebitelských úvěrů a prodej na splátky, platby na splátky, kreditní (úvěrové) karty, finanční záležitosti týkající se likvidace podniků, správa majetku a nemovitostí, organizování dobročinných sbírek, pronajímání kanceláří (nemovitostí), shromažďování prostředků na dobročinné účely, finanční sponzorování, finanční a peněžní služby, služby finančních poradců, investování kapitálu, leasing, pojištění a veškeré s ním související služby v rámci této třídy; (38) tiskové agentury, elektronická pošta, informační kanceláře, poskytování telekomunikačních přípojení ke globální počítačové síti, směrovací a spojovací služby pro telekomunikace, teletextové služby, přenosy zpráv v rámci této třídy, telekonference, vysílání v rámci této třídy, komunikace v rámci této třídy; (39) kurýrní služby, organizování cest, zájezdů, rezervace (cestování), skladování elektronicky uložených dat nebo dokumentů, turistické kanceláře s výjimkou kanceláří poskytujících hotelové rezervace, zprostředkování dopravy, dovoz a doprava v rámci této třídy, rozvod energie; (41) divadla (představení), koncertní síně, informace o výchově a vzdělávání, internátní školy, klubové služby, kluby zdraví, organizování a vedení konferencí, organizování kulturních nebo vzdělávacích výstav, organizování představení (manažerské služby), pořádání soutěží krásy, organizování a plánování večírků, výchovná a zábavní činnost, sportovní a kulturní aktivity, pronájem dekorací, filmových promítaček a jejich příslušenství, audio nahrávek, kinematografických filmů, rozhlasových a televizních přijímačů, videorekordérů, sportovních zařízení a video pásek; (42) poradenské služby v oblasti (hardware), údržba počítačových programů, aktualizace, instalace počítačových programů,

počítačové systémové analýzy, duševní vlastnictví (konzultační služby, licence), inženýrské práce, právnícké (komerční služby), pronájem počítačů a počítačového software, tvorba software (počítačových programů), webové stránky (tvorba a správa), obnova počítačových dat (regenerace), počítačové programování, projektová činnost, studie technických projektů.

- (590) Barevná
(730) **Home Credit Finance a. s.**, Moravské nám. 249/8, Brno - město, 60200, CZ

(210) **O-422856**

- (220) 01.02.2005
(320) 01.02.2005
(511) 9, 16, 35, 36, 38, 39, 41, 42
(540)



- (510) (9) multifunkční čipové karty pro oblast peněžních finančních a pojišťovacích služeb i pro obchodní síť, elektronické peněženky, karty s pamětí nebo s mikroprocesorem, mezinárodní platební karty, magnetické a čipové karty, počítačové programy, operační a expertní systémy, včetně speciálních programů k ukládání, přenosu, výběru a kontrole dat i informací, nahrané i nenahrané nosiče informací a edice uživatelských i odborných informací šířených na veškerých paměťových médiích, spadající do této třídy, nosiče digitálních podpisů k identifikaci odesílatele; (16) reklamní, inzertní, propagační, uživatelské a instruktážní materiály i tiskoviny, databázové produkty v papírové formě, plakáty, billboardy z papíru, tiskoviny všeho druhu a ostatní polygrafické výrobky zařazené v této třídě, výrobky z papíru, papírnické zboží, obálky, dopisní papíry, kalendáře, plánovací záznamníky, gratulace, knihy a knihařské výrobky, psací potřeby včetně psacích potřeb ze vzácných kovů a jejich slitin, kancelářské výrobky (s výjimkou nábytku), lepenka a kartonážní výrobky, etikety, upomínkové předměty z papíru spadající do této třídy, obaly a výrobky z plastů nezařazené do jiných tříd; (35) dražby a jejich vedení, hospodářské (ekonomické) prognózy, marketingové studie, obchodní nebo podnikatelský průzkum, organizování výstav (komerční nebo reklamní), systemizace a překlad informací do počítačové databáze, poradenství v obchodní činnosti, pořádání veletrhů pro obchodní a reklamní účely, průzkum trhu, průzkum veřejného mínění, revize účtů (audit), rozšiřování reklamních nebo inzertních materiálů, služby poradenství v obchodní činnosti, účetnictví, zprostředkovatelská činnost v oblasti nákupu a prodeje zboží, činnost podnikatelských, organizačních a ekonomických poradců, reklamní, inzertní a propagační činnost, marketingové studie, shromažďování a zpracovávání dat a vedení databanky pro podnikatelské subjekty, styky s veřejností, pronájem reklamní doby v komunikačních médiích, sekretářské služby, reklama v rámci této třídy; (36) finanční analýzy, bankovníctví a veškeré s ním související služby v rámci této třídy, důchodové fondy, elektronický převod kapitálu, finanční informace, finanční odhady a oceňování (pojišťovnictví, bankovníctví, nemovitosti), finanční poradenství, garance, záruky, kauce, kanceláře pro inkasování pohledávek, konzultační služby (finanční), poskytování spotřebitelských úvěrů a prodej na splátky, platby na splátky, kreditní (úvěrové) karty, finanční záležitosti týkající se likvidace podniků, správa majetku a nemovitostí, organizování dobročinných sbírek, pronajímání kanceláří (nemovitostí), shromažďování prostředků na dobročinné účely, finanční sponzorování, finanční a peněžní služby, služby finančních poradců, investování kapitálu, leasing, pojištění a veškeré s ním související služby v rámci této třídy; (38) tiskové agentury, elektronická pošta, informační kanceláře, poskytování telekomunikačních připojení ke globální počítačové síti, směrovací a spojovací služby pro telekomunikace, teletextové služby, přenosy zpráv v rámci této třídy, telekonference, vysílání v rámci této třídy, komunikace v rámci této třídy; (39) kurýrní služby, organizování cest, zájezdů, rezervace (cestování), skladování elektronicky uložených dat nebo dokumentů,

turistické kanceláře s výjimkou kanceláří poskytujících hotelové rezervace, zprostředkování dopravy, dovoz a doprava v rámci této třídy, rozvod energie; (41) divadla (představení), koncertní síň, informace o výchově a vzdělávání, internátní školy, klubové služby, kluby zdraví, organizování a vedení konferencí, organizování kulturních nebo vzdělávacích výstav, organizování představení (manažerské služby), pořádání soutěží krásy, organizování a plánování večírků, výchovná a zábavní činnost, sportovní a kulturní aktivity, pronájem dekorací, filmových promítaček a jejich příslušenství, audio nahrávek, kinematografických filmů, rozhlasových a televizních přijímačů, videorekordérů, sportovních zařízení a video pásek; (42) poradenské služby v oblasti (hardware), údržba počítačových programů, aktualizace, instalace počítačových programů, počítačové systémové analýzy, duševní vlastnictví (konzultační služby, licence), inženýrské práce, právnícké (komerční služby), pronájem počítačů a počítačového software, tvorba software (počítačových programů), webové stránky (tvorba a správa), obnova počítačových dat (regenerace), počítačové programování, projektová činnost, studie technických projektů.

- (590) Barevná
(730) **Home Credit Finance a. s.**, Moravské nám. 249/8, Brno - město, 60200, CZ

(210) **O-422857**

- (220) 01.02.2005
(320) 01.02.2005
(511) 9, 16, 35, 36, 38, 39, 41, 42
(540)



- (510) (9) multifunkční čipové karty pro oblast peněžních finančních a pojišťovacích služeb i pro obchodní síť, elektronické peněženky, karty s pamětí nebo s mikroprocesorem, mezinárodní platební karty, magnetické a čipové karty, počítačové programy, operační a expertní systémy, včetně speciálních programů k ukládání, přenosu, výběru a kontrole dat i informací, nahrané i nenahrané nosiče informací a edice uživatelských i odborných informací šířených na veškerých paměťových médiích, spadající do této třídy, nosiče digitálních podpisů k identifikaci odesílatele; (16) reklamní, inzertní, propagační, uživatelské a instruktážní materiály i tiskoviny, databázové produkty v papírové formě, plakáty, billboardy z papíru, tiskoviny všeho druhu a ostatní polygrafické výrobky zařazené v této třídě, výrobky z papíru, papírnické zboží, obálky, dopisní papíry, kalendáře, plánovací záznamníky, gratulace, knihy a knihařské výrobky, psací potřeby včetně psacích potřeb ze vzácných kovů a jejich slitin, kancelářské výrobky (s výjimkou nábytku), lepenka a kartonážní výrobky, etikety, upomínkové předměty z papíru spadající do této třídy, obaly a výrobky z plastů nezařazené do jiných tříd; (35) dražby a jejich vedení, hospodářské (ekonomické) prognózy, marketingové studie, obchodní nebo podnikatelský průzkum, organizování výstav (komerční nebo reklamní), systemizace a překlad informací do počítačové databáze, poradenství v obchodní činnosti, pořádání veletrhů pro obchodní a reklamní účely, průzkum trhu, průzkum veřejného mínění, revize účtů (audit), rozšiřování reklamních nebo inzertních materiálů, služby poradenství v obchodní činnosti, účetnictví, zprostředkovatelská činnost v oblasti nákupu a prodeje zboží, činnost podnikatelských, organizačních a ekonomických poradců, reklamní, inzertní a propagační činnost, marketingové studie, shromažďování a zpracovávání dat a vedení databanky pro podnikatelské subjekty, styky s veřejností, pronájem reklamní doby v komunikačních médiích, sekretářské služby, reklama v rámci této třídy; (36) finanční analýzy, bankovníctví a veškeré s ním související služby v rámci této třídy, důchodové fondy, elektronický převod kapitálu, finanční informace, finanční odhady a oceňování (pojišťovnictví, bankovníctví, nemovitosti), finanční poradenství, garance, záruky, kauce, kanceláře pro inkasování pohledávek, konzultační služby (finanční), poskytování spotřebitelských úvěrů a prodej na splátky, platby na

splátky, kreditní (úvěrové) karty, finanční záležitosti týkající se likvidace podniků, správa majetku a nemovitostí, organizování dobročinných sbírek, pronajímání kanceláří (nemovitostí), shromažďování prostředků na dobročinné účely, finanční sponzorování, finanční a peněžní služby, služby finančních poradců, investování kapitálu, leasing, pojištění a veškeré s ním související služby v rámci této třídy; (38) tiskové agentury, elektronická pošta, informační kanceláře, poskytování telekomunikačních připojení ke globální počítačové síti, směrovací a spojovací služby pro telekomunikace, teletextové služby, přenosy zpráv v rámci této třídy, telekonference, vysílání v rámci této třídy, komunikace v rámci této třídy; (39) kurýrní služby, organizování cest, zájezdů, rezervace (cestování), skladování elektronicky uložených dat nebo dokumentů, turistické kanceláře s výjimkou kanceláří poskytujících hotelové rezervace, zprostředkování dopravy, dovoz a doprava v rámci této třídy, rozvod energie; (41) divadla (představení), koncertní sítě, informace o výchově a vzdělávání, internální školy, klubové služby, kluby zdraví, organizování a vedení konferencí, organizování kulturních nebo vzdělávacích výstav, organizování představení (manažerské služby), pořádání soutěží krásy, organizování a plánování večírků, výchovná a zábavní činnost, sportovní a kulturní aktivity, pronájem dekorací, filmových promítaček a jejich příslušenství, audio nahrávek, kinematografických filmů, rozhlasových a televizních přijímačů, videorekordérů, sportovních zařízení a video pásek; (42) poradenské služby v oblasti (hardware), údržba počítačových programů, aktualizace, instalace počítačových programů, počítačové systémové analýzy, duševní vlastnictví (konzultační služby, licence), inženýrské práce, právnícké (komerční služby), pronájem počítačů a počítačového software, tvorba software (počítačových programů), webové stránky (tvorba a správa), obnova počítačových dat (regenerace), počítačové programování, projektová činnost, studie technických projektů.

(590) Barevná

(730) **Home Credit Finance a. s.**, Moravské nám. 249/8, Brno - město, 60200, CZ

(210) **O-422858**

(220) 01.02.2005

(320) 01.02.2005

(511) 9, 16, 35, 36, 38, 39, 41, 42

(540)



(510) (9) multifunkční čipové karty pro oblast peněžních finančních a pojišťovacích služeb i pro obchodní síť, elektronické peněženky, karty s pamětí nebo s mikroprocesorem, mezinárodní platební karty, magnetické a čipové karty, počítačové programy, operační a expertní systémy, včetně speciálních programů k ukládání, přenosu, výběru a kontrole dat i informací, nahrané i nenahrané nosiče informací a edice uživatelských i odborných informací šířených na veškerých paměťových médiích, spadající do této třídy, nosiče digitálních podpisů k identifikaci odesílatele; (16) reklamní, inzertní, propagační, uživatelské a instruktážní materiály i tiskoviny, databázové produkty v papírové formě, plakáty, billboardy z papíru, tiskoviny všeho druhu a ostatní polygrafické výrobky zařazené v této třídě, výrobky z papíru, papírnické zboží, obálky, dopisní papíry, kalendáře, plánovací záznamníky, gratulace, knihy a křehké výrobky, psací potřeby včetně psacích potřeb ze vzácných kovů a jejich slitin, kancelářské výrobky (s výjimkou nábytku), lepenka a kartonážní výrobky, etikety, upomínkové předměty z papíru spadající do této třídy, obaly a výrobky z plastů nezařazené do jiných tříd; (35) dražby a jejich vedení, hospodářské (ekonomické) prognózy, marketingové studie, obchodní nebo podnikatelský průzkum, organizování výstav (komerční nebo reklamní), systemizace a překlad informací do počítačové databáze, poradenství v obchodní činnosti, pořádání veletrhů pro obchodní a reklamní účely, průzkum trhu, průzkum veřejného mínění, revize účtů (audit), rozšiřování reklamních nebo inzertních

materiálů, služby poradenství v obchodní činnosti, účetnictví, zprostředkovatelská činnost v oblasti nákupu a prodeje zboží, činnost podnikatelských, organizačních a ekonomických poradců, reklamní, inzertní a propagační činnost, marketingové studie, shromažďování a zpracovávání dat a vedení databanky pro podnikatelské subjekty, styky s veřejností, pronájem reklamní doby v komunikačních médiích, sekretářské služby, reklama v rámci této třídy; (36) finanční analýzy, bankovníctví a veškeré s ním související služby v rámci této třídy, důchodové fondy, elektronický převod kapitálu, finanční informace, finanční odhady a oceňování (pojišťovnictví, bankovníctví, nemovitosti), finanční poradenství, garance, záruky, kauce, kanceláře pro inkasování pohledávek, konzultační služby (finanční), poskytování spotřebitelských úvěrů a prodej na splátky, platby na splátky, kreditní (úvěrové) karty, finanční záležitosti týkající se likvidace podniků, správa majetku a nemovitostí, organizování dobročinných sbírek, pronajímání kanceláří (nemovitostí), shromažďování prostředků na dobročinné účely, finanční sponzorování, finanční a peněžní služby, služby finančních poradců, investování kapitálu, leasing, pojištění a veškeré s ním související služby v rámci této třídy; (38) tiskové agentury, elektronická pošta, informační kanceláře, poskytování telekomunikačních připojení ke globální počítačové síti, směrovací a spojovací služby pro telekomunikace, teletextové služby, přenosy zpráv v rámci této třídy, telekonference, vysílání v rámci této třídy, komunikace v rámci této třídy; (39) kurýrní služby, organizování cest, zájezdů, rezervace (cestování), skladování elektronicky uložených dat nebo dokumentů, turistické kanceláře s výjimkou kanceláří poskytujících hotelové rezervace, zprostředkování dopravy, dovoz a doprava v rámci této třídy, rozvod energie; (41) divadla (představení), koncertní sítě, informace o výchově a vzdělávání, internální školy, klubové služby, kluby zdraví, organizování a vedení konferencí, organizování kulturních nebo vzdělávacích výstav, organizování představení (manažerské služby), pořádání soutěží krásy, organizování a plánování večírků, výchovná a zábavní činnost, sportovní a kulturní aktivity, pronájem dekorací, filmových promítaček a jejich příslušenství, audio nahrávek, kinematografických filmů, rozhlasových a televizních přijímačů, videorekordérů, sportovních zařízení a video pásek; (42) poradenské služby v oblasti (hardware), údržba počítačových programů, aktualizace, instalace počítačových programů, počítačové systémové analýzy, duševní vlastnictví (konzultační služby, licence), inženýrské práce, právnícké (komerční služby), pronájem počítačů a počítačového software, tvorba software (počítačových programů), webové stránky (tvorba a správa), obnova počítačových dat (regenerace), počítačové programování, projektová činnost, studie technických projektů.

(590) Barevná

(730) **Home Credit Finance a. s.**, Moravské nám. 249/8, Brno - město, 60200, CZ

(210) **O-422859**

(220) 01.02.2005

(320) 01.02.2005

(511) 9, 16, 35, 36, 38, 39, 41, 42

(540)



(510) (9) multifunkční čipové karty pro oblast peněžních finančních a pojišťovacích služeb i pro obchodní síť, elektronické peněženky, karty s pamětí nebo s mikroprocesorem, mezinárodní platební karty, magnetické a čipové karty, počítačové programy, operační a expertní systémy, včetně speciálních programů k ukládání, přenosu, výběru a kontrole dat i informací, nahrané i nenahrané nosiče informací a edice uživatelských i odborných informací šířených na veškerých paměťových médiích, spadající do této třídy, nosiče digitálních podpisů k identifikaci odesílatele; (16) reklamní, inzertní, propagační, uživatelské a instruktážní materiály i tiskoviny, databázové produkty v papírové formě, plakáty, billboardy z papíru, tiskoviny všeho druhu a ostatní

polygrafické výrobky zařazené v této třídě, výrobky z papíru, papírnické zboží, obálky, dopisní papíry, kalendáře, plánovací záznamníky, gratulace, knihy a knihařské výrobky, psací potřeby včetně psacích potřeb ze vzácných kovů a jejich slitin, kancelářské výrobky (s výjimkou nábytku), lepenka a kartonážní výrobky, etikety, upomínkové předměty z papíru spadající do této třídy, obaly a výrobky z plastů nezařazené do jiných tříd; (35) dražby a jejich vedení, hospodářské (ekonomické) prognózy, marketingové studie, obchodní nebo podnikatelský průzkum, organizování výstav (komerční nebo reklamní), systemizace a překlad informací do počítačové databáze, poradenství v obchodní činnosti, pořádání veletrhů pro obchodní a reklamní účely, průzkum trhu, průzkum veřejného mínění, revize účtů (audit), rozšiřování reklamních nebo inzertních materiálů, služby poradenství v obchodní činnosti, účetnictví, zprostředkovatelská činnost v oblasti nákupu a prodeje zboží, činnost podnikatelských, organizačních a ekonomických poradců, reklamní, inzertní a propagační činnost, marketingové studie, shromažďování a zpracovávání dat a vedení databanky pro podnikatelské subjekty, styky s veřejností, pronájem reklamní doby v komunikačních médiích, sekretářské služby, reklama v rámci této třídy; (36) finanční analýzy, bankovníctví a veškeré s ním související služby v rámci této třídy, důchodové fondy, elektronický převod kapitálu, finanční informace, finanční odhady a oceňování (pojišťovnictví, bankovníctví, nemovitosti), finanční poradenství, garance, záruky, kauce, kanceláře pro inkasování pohledávek, konzultační služby (finanční), poskytování spotřebitelských úvěrů a prodej na splátky, platby na splátky, kreditní (úvěrové) karty, finanční záležitosti týkající se likvidace podniků, správa majetku a nemovitostí, organizování dobročinných sbírek, pronajímání kanceláří (nemovitostí), shromažďování prostředků na dobročinné účely, finanční sponzorování, finanční a peněžní služby, služby finančních poradců, investování kapitálu, leasing, pojištění a veškeré s ním související služby v rámci této třídy; (38) tiskové agentury, elektronická pošta, informační kanceláře, poskytování telekomunikačních připojení ke globální počítačové síti, směrovací a spojovací služby pro telekomunikace, teletextové služby, přenosy zpráv v rámci této třídy, telekonference, vysílání v rámci této třídy, komunikace v rámci této třídy; (39) kurýrní služby, organizování cest, zájezdů, rezervace (cestování), skladování elektronicky uložených dat nebo dokumentů, turistické kanceláře s výjimkou kanceláří poskytujících hotelové rezervace, zprostředkování dopravy, dovoz a doprava v rámci této třídy, rozvod energie; (41) divadla (představení), koncertní síně, informace o výchově a vzdělávání, internátní školy, klubové služby, kluby zdraví, organizování a vedení konferencí, organizování kulturních nebo vzdělávacích výstav, organizování představení (manažerské služby), pořádání soutěží krásy, organizování a plánování večírků, výchovná a zábavní činnost, sportovní a kulturní aktivity, pronájem dekorací, filmových promítaček a jejich příslušenství, audio nahrávek, kinematografických filmů, rozhlasových a televizních přijímačů, videorekordérů, sportovních zařízení a video pásek; (42) poradenské služby v oblasti (hardware), údržba počítačových programů, aktualizace, instalace počítačových programů, počítačové systémové analýzy, duševní vlastnictví (konzultační služby, licence), inženýrské práce, právnícké (komerční služby), pronájem počítačů a počítačového software, tvorba software (počítačových programů), webové stránky (tvorba a správa), obnova počítačových dat (regenerace), počítačové programování, projektová činnost, studie technických projektů.

(590) Barevná

(730) **Home Credit Finance a. s.**, Moravské nám. 249/8, Brno - město, 60200, CZ

(210) **O-422860**

(220) 01.02.2005

(320) 01.02.2005

(511) 9, 16, 35, 36, 38, 39, 41, 42

(540)



s námi na to máte

(510)

(9) multifunkční čipové karty pro oblast peněžních finančních a pojišťovacích služeb i pro obchodní síť, elektronické peněženky, karty s pamětí nebo s mikroprocesorem, mezinárodní platební karty, magnetické a čipové karty, počítačové programy, operační a expertní systémy, včetně speciálních programů k ukládání, přenosu, výběru a kontrole dat i informací, nahrané i nenahrané nosiče informací a edice uživatelských i odborných informací šířených na veškerých paměťových médiích, spadající do této třídy, nosiče digitálních podpisů k identifikaci odesílatele; (16) reklamní, inzertní, propagační, uživatelské a instruktážní materiály i tiskoviny, databázové produkty v papírové formě, plakáty, billboardy z papíru, tiskoviny všeho druhu a ostatní polygrafické výrobky zařazené v této třídě, výrobky z papíru, papírnické zboží, obálky, dopisní papíry, kalendáře, plánovací záznamníky, gratulace, knihy a knihařské výrobky, psací potřeby včetně psacích potřeb ze vzácných kovů a jejich slitin, kancelářské výrobky (s výjimkou nábytku), lepenka a kartonážní výrobky, etikety, upomínkové předměty z papíru spadající do této třídy, obaly a výrobky z plastů nezařazené do jiných tříd; (35) dražby a jejich vedení, hospodářské (ekonomické) prognózy, marketingové studie, obchodní nebo podnikatelský průzkum, organizování výstav (komerční nebo reklamní), systemizace a překlad informací do počítačové databáze, poradenství v obchodní činnosti, pořádání veletrhů pro obchodní a reklamní účely, průzkum trhu, průzkum veřejného mínění, revize účtů (audit), rozšiřování reklamních nebo inzertních materiálů, služby poradenství v obchodní činnosti, účetnictví, zprostředkovatelská činnost v oblasti nákupu a prodeje zboží, činnost podnikatelských, organizačních a ekonomických poradců, reklamní, inzertní a propagační činnost, marketingové studie, shromažďování a zpracovávání dat a vedení databanky pro podnikatelské subjekty, styky s veřejností, pronájem reklamní doby v komunikačních médiích, sekretářské služby, reklama v rámci této třídy; (36) finanční analýzy, bankovníctví a veškeré s ním související služby v rámci této třídy, důchodové fondy, elektronický převod kapitálu, finanční informace, finanční odhady a oceňování (pojišťovnictví, bankovníctví, nemovitosti), finanční poradenství, garance, záruky, kauce, kanceláře pro inkasování pohledávek, konzultační služby (finanční), poskytování spotřebitelských úvěrů a prodej na splátky, platby na splátky, kreditní (úvěrové) karty, finanční záležitosti týkající se likvidace podniků, správa majetku a nemovitostí, organizování dobročinných sbírek, pronajímání kanceláří (nemovitostí), shromažďování prostředků na dobročinné účely, finanční sponzorování, finanční a peněžní služby, služby finančních poradců, investování kapitálu, leasing, pojištění a veškeré s ním související služby v rámci této třídy; (38) tiskové agentury, elektronická pošta, informační kanceláře, poskytování telekomunikačních připojení ke globální počítačové síti, směrovací a spojovací služby pro telekomunikace, teletextové služby, přenosy zpráv v rámci této třídy, telekonference, vysílání v rámci této třídy, komunikace v rámci této třídy; (39) kurýrní služby, organizování cest, zájezdů, rezervace (cestování), skladování elektronicky uložených dat nebo dokumentů, turistické kanceláře s výjimkou kanceláří poskytujících hotelové rezervace, zprostředkování dopravy, dovoz a doprava v rámci této třídy, rozvod energie; (41) divadla (představení), koncertní síně, informace o výchově a vzdělávání, internátní školy, klubové služby, kluby zdraví, organizování a vedení konferencí, organizování kulturních nebo vzdělávacích výstav, organizování představení (manažerské služby), pořádání soutěží krásy, organizování a plánování večírků, výchovná a zábavní činnost, sportovní a kulturní aktivity, pronájem dekorací, filmových promítaček a jejich příslušenství, audio nahrávek, kinematografických filmů, rozhlasových a televizních přijímačů, videorekordérů, sportovních zařízení a video pásek; (42) poradenské služby v oblasti (hardware), údržba počítačových programů, aktualizace, instalace počítačových programů,

počítačové systémové analýzy, duševní vlastnictví (konzultační služby, licence), inženýrské práce, právnické (komerční služby), pronájem počítačů a počítačového software, tvorba software (počítačových programů), webové stránky (tvorba a správa), obnova počítačových dat (regenerace), počítačové programování, projektová činnost, studie technických projektů.

- (590) Barevná
(730) **Home Credit Finance a. s.**, Moravské nám. 249/8, Brno - město, 60200, CZ

(210) **O-422861**

- (220) 01.02.2005
(320) 01.02.2005
(511) 9, 16, 35, 36, 38, 39, 41, 42
(540)



- (510) (9) multifunkční čipové karty pro oblast peněžních finančních a pojišťovacích služeb i pro obchodní síť, elektronické peněženky, karty s pamětí nebo s mikroprocesorem, mezinárodní platební karty, magnetické a čipové karty, počítačové programy, operační a expertní systémy, včetně speciálních programů k ukládání, přenosu, výběru a kontrole dat i informací, nahrané i nenahrané nosiče informací a edice uživatelských i odborných informací šířených na veškerých paměťových médiích, spadající do této třídy, nosiče digitálních podpisů k identifikaci odesílatele; (16) reklamní, inzertní, propagační, uživatelské a instruktážní materiály i tiskoviny, databázové produkty v papírové formě, plakáty, billboardy z papíru, tiskoviny všeho druhu a ostatní polygrafické výrobky zařazené v této třídě, výrobky z papíru, papírnické zboží, obálky, dopisní papíry, kalendáře, plánovací záznamníky, gratulace, knihy a knihařské výrobky, psací potřeby včetně psacích potřeb ze vzácných kovů a jejich slitin, kancelářské výrobky (s výjimkou nábytku), lepenka a kartonážní výrobky, etikety, upomínkové předměty z papíru spadající do této třídy, obaly a výrobky z plastů nezařazené do jiných tříd; (35) dražby a jejich vedení, hospodářské (ekonomické) prognózy, marketingové studie, obchodní nebo podnikatelský průzkum, organizování výstav (komerční nebo reklamní), systemizace a překlad informací do počítačové databáze, poradenství v obchodní činnosti, pořádání veletrhů pro obchodní a reklamní účely, průzkum trhu, průzkum veřejného mínění, revize účtů (audit), rozšiřování reklamních nebo inzertních materiálů, služby poradenství v obchodní činnosti, účetnictví, zprostředkovatelská činnost v oblasti nákupu a prodeje zboží, činnost podnikatelských, organizačních a ekonomických poradců, reklamní, inzertní a propagační činnost, marketingové studie, shromažďování a zpracovávání dat a vedení databanky pro podnikatelské subjekty, styky s veřejností, pronájem reklamní doby v komunikačních médiích, sekretářské služby, reklama v rámci této třídy; (36) finanční analýzy, bankovníctví a veškeré s ním související služby v rámci této třídy, důchodové fondy, elektronický převod kapitálu, finanční informace, finanční odhady a oceňování (pojišťovnictví, bankovníctví, nemovitosti), finanční poradenství, garance, záruky, kauce, kanceláře pro inkasování pohledávek, konzultační služby (finanční), poskytování spotřebitelských úvěrů a prodej na splátky, platby na splátky, kreditní (úvěrové) karty, finanční záležitosti týkající se likvidace podniků, správa majetku a nemovitostí, organizování dobročinných sbírek, pronajímání kanceláří (nemovitostí), shromažďování prostředků na dobročinné účely, finanční sponzorování, finanční a peněžní služby, služby finančních poradců, investování kapitálu, leasing, pojištění a veškeré s ním související služby v rámci této třídy; (38) tiskové agentury, elektronická pošta, informační kanceláře, poskytování telekomunikačních připojení ke globální počítačové síti, směrovací a spojovací služby pro telekomunikace, teletextové služby, přenosy zpráv v rámci této třídy, telekonference, vysílání v rámci této třídy, komunikace v rámci této třídy; (39) kurýrní služby, organizování cest, zájezdů, rezervace (cestování), skladování elektronicky uložených dat nebo dokumentů,

turistické kanceláře s výjimkou kanceláří poskytujících hotelové rezervace, zprostředkování dopravy, dovoz a doprava v rámci této třídy, rozvod energie; (41) divadla (představení), koncertní síň, informace o výchově a vzdělávání, internátní školy, klubové služby, kluby zdraví, organizování a vedení konferencí, organizování kulturních nebo vzdělávacích výstav, organizování představení (manažerské služby), pořádání soutěží krásy, organizování a plánování večírků, výchovná a zábavní činnost, sportovní a kulturní aktivity, pronájem dekorací, filmových promítaček a jejich příslušenství, audio nahrávek, kinematografických filmů, rozhlasových a televizních přijímačů, videorekordérů, sportovních zařízení a video pásek; (42) poradenské služby v oblasti (hardware), údržba počítačových programů, aktualizace, instalace počítačových programů, počítačové systémové analýzy, duševní vlastnictví (konzultační služby, licence), inženýrské práce, právnické (komerční služby), pronájem počítačů a počítačového software, tvorba software (počítačových programů), webové stránky (tvorba a správa), obnova počítačových dat (regenerace), počítačové programování, projektová činnost, studie technických projektů.

- (590) Barevná
(730) **Home Credit Finance a. s.**, Moravské nám. 249/8, Brno - město, 60200, CZ

(210) **O-422884**

- (220) 01.02.2005
(320) 01.02.2005
(511) 9, 35, 41
(540)

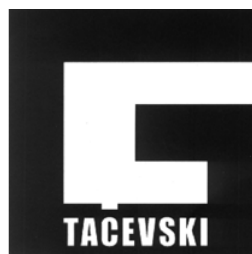

- (510) (9) přístroje pro záznam, převod a reprodukci zvuku nebo obrazu, magnetické nosiče zvukových a zvukově obrazových záznamů a nahrané magnetické nosiče zvukových a zvukově obrazových záznamů, gramofonové desky; (35) pořádání výstav, veletrhů, přehlídek a obdobných akcí, propagační činnost, reklama a marketing, poradenství a zprostředkovatelská činnost vztahující se k uvedeným službám, vše v rámci této třídy; (41) vydavatelská a nakladatelská činnost, nahrávání, rozmnožování a pronájem zvukových a zvukově obrazových záznamů a jejich nahraných nosičů, zprostředkovatelská činnost vztahující se k uvedeným službám.
(730) **Tačevski s.r.o.**, U Nikolajky 29, Praha 5, 15000, CZ
(740) **KOREJZOVÁ & SPOL. v.o.s.**, Mgr. Petra Korejzová, advokátka, Spálená 29, Praha 1, 11000

(210) **O-422912**

- (220) 02.02.2005
(320) 02.02.2005
(511) 35, 39, 41, 43
(540)



- (510) (35) ekonomické poradenství; (39) poskytování informací pro turisty; (41) kultura, divadla, výchova, vzdělávání, překladatelské služby, zpravodajské služby; (43) hotely, poskytování informací o ubytování.
(590) Barevná
(730) **Medialink Communications Consult s.r.o.**, Prokopská 8/296, Praha 1, 11800, CZ
(740) **JUDr. Miloš Boháč** advokát, Korunní 87, Praha 3, 13000

(210) **O-422914**
(220) 02.02.2005
(320) 02.02.2005
(511) 5, 29, 30
(540)

Imunit a máte klid.

(510) (5) přípravky a prostředky léčebné a profylaktické kosmetiky pro ošetřování pokožky a vlasů, zejména ve formě tablet, dražé, kapslí, mastí, krémů, gelů, olejů, pěn, tekutých suspenzí, emulzí nebo koloidních roztoků, vodiček, záspů a práškových směsí, roztoků, medicínálních čajových směsí, vitamínových přípravků apod., farmaceutické a veterinářské výrobky, potraviny pro zvláštní výživu pro lékařské účely, léčiva, doplněk výživy, bylinné doplňky, dietní doplňky, dietní doplňky stravy, doplňky stravy, vše pro léčebné účely, vitamínové doplňky, minerální doplňky, vitamínové a minerální doplňky, hygienické výrobky pro léčebné účely, potraviny pro kojence a batolata, diabetické přípravky pro léčebné účely, dietní potraviny upravené pro lékařské účely, doplňky výživové pro lékařské účely; (29) doplňky výživové pro účely nikoli lékařské, bylinné doplňky stravy, dietní doplňky, dietní doplňky stravy, potraviny živočišného původu, maso, ryby, drůbež a zvěřina, masové výtazky, ovoce a zelenina konzervované, sušené a zavařeně, želé, džemy, vejce, mléko a mléčné výrobky, oleje a tuhy jedlé; (30) potravinové doplňky a doplňky stravy, výživové doplňky a potraviny pro zvláštní výživu obsahující látky rostlinného původu.

(730) **Simply You, s.r.o.**, Skřivánčí pole 918, Vítkov, 74901, CZ
(740) JUDr. Lukáš Jansa, Hollarova 1124/14, Ostrava, 70200

(210) **O-422915**
(220) 02.02.2005
(320) 02.02.2005
(511) 18, 25, 28
(540)



(510) (18) batohy, biče, brašny lovecké, diplomaty, chomouty (koňské), imitace kůže, klapky na oči (postroje pro koně), kostry jezdeckých sedel, kování na postroje, kufříky, kůže, náhubky, nákolnice pro koně, ohlávky, opratě, pásky kožené, peněženky, podložky pod koňská sedla, pokrývky pro zvířata, popruhy kožené, postroje, potahy na koňská sedla, řemení jako součást postrojů, řemení kožené, sedla jezdecká, sedlářské výrobky, šňůry kožené, tašky lovecké, třmeny, udidla, uzdy; (25) boty šněrovací, bundy sportovní, čelenky, čepice, holínky polovysoké a vysoké, kalhoty jezdecké, klobouky, kování na obuv, kožešiny (oděvy), legíny, obuv sportovní, oděvy z kůže a z napodobenin kůže, opasky, pásky ke kalhotám, pokrývky hlavy, rukavice, řemínky prošívací pro obuv, šály, vesty; (28) autička na hraní, dáma (stolní hra), domino (stolní hra), dostihy (hra), hračky, hry společenské a stolní, kostky (stolní hra), kuželky, mah-jong, masky karnevalové; míče na hraní; panenky, pistolky (hračky), puzzles, stavebnice (hračky), šachovnice, šachy, šipky (hra), terče, žertovné předměty pro oklamání.

(730) **ATTACK MEDIA, s.r.o.**, U Habrovky 247/11, Praha 4, 14000, CZ

(740) patentová kancelář DGK, Josef Majetič, Na Výsluní 845, Lanškroun, 56301

(210) **O-422916**
(220) 02.02.2005
(320) 02.02.2005
(511) 16, 35, 41

(540)



KONSOLIDACE FIREMNÍCH TÝMŮ

(510) (16) periodické a neperiodické publikace, např. knihy, slovníky, skripta, monografie, brožury, manuály, propagační a informační tiskoviny, papírové reklamní předměty a papírové suvenýry, např. letáky, kalendáře, pamětní listy; (35) osobní, personální, podnikové, obchodní, ekonomické a organizační poradenství, zejména v oblasti podnikového řízení, podnikové a firemní analýzy, psychologické testování pro výběr zaměstnanců, organizace a pořádání výběrových, konkurzních a hodnotících řízení, provádění veřejných dražeb, shromažďování, třídění a systematizace obchodních nebo podnikatelských informací, překlad informací do počítačových databází nebo jiné zpracovávání obchodních nebo podnikatelských informací, včetně vytváření, zpracovávání a třídění dat v rámci databází, komerční využití Internetu v oblastech komerčních internetových médií a vyhledávacích služeb, poskytování obchodních a podnikatelských informací na internetu, prezentace uživatelů na WWW stránkách v počítačové síti internet, pronájem reklamní doby v komunikačních médiích, pronájem reklamních bannerů, reklamní a propagační činnost, rozšiřování a poskytování reklamních a inzertních materiálů, periodických a neperiodických tiskovin, zejména novin, časopisů určených pro reklamu a propagaci, prospektů, letáků, katalogů, reklamní literatury, brožur v tištěné podobě, na jiných nosných médiích prostřednictvím sítě internet nebo jiné, reklama on-line v počítačové síti; (41) výchovná, vzdělávací, lektorská a školící činnost, nakladatelská, vydavatelská a ediční činnost, zejména vydávání odborných publikací, skript, monografií a referátů, organizace a pořádání vzdělávacích, zábavních a sportovních soutěží, organizace a pořádání odborných kongresů, konferencí, seminářů, symposií, kurzů, přednášek, přehlídek, výstav a setkání s odborným zaměřením.

(730) **Herodek Ivan Mgr.**, Bělkovice - Laštany 213, Bohuňovice, 78314, CZ

(740) Ing. Petr Soukup, patentový a známkový zástupce, Švédská 3, Olomouc, 77200

(210) **O-422917**
(220) 02.02.2005
(320) 02.02.2005
(511) 16, 35, 41
(540)



HERODEK CONSULTING

(510) (16) periodické a neperiodické publikace, např. knihy, slovníky, skripta, monografie, brožury, manuály, propagační a informační tiskoviny, papírové reklamní předměty a papírové suvenýry, např. letáky, kalendáře, pamětní listy; (35) osobní, personální, podnikové, obchodní, ekonomické a organizační poradenství, zejména v oblasti podnikového řízení, podnikové a firemní analýzy, psychologické testování pro výběr zaměstnanců, organizace a pořádání výběrových, konkurzních a hodnotících řízení, provádění veřejných dražeb, shromažďování, třídění a systematizace obchodních nebo podnikatelských informací, překlad informací do počítačových databází nebo jiné zpracovávání obchodních nebo podnikatelských informací, včetně vytváření, zpracovávání a třídění dat v rámci databází, komerční využití Internetu v oblastech komerčních internetových médií a vyhledávacích služeb, poskytování obchodních a podnikatelských informací na internetu, prezentace uživatelů na WWW stránkách v počítačové síti internet, pronájem reklamní

- doby v komunikačních médiích, pronájem reklamních bannerů, reklamní a propagační činnost, rozšiřování a poskytování reklamních a inzertních materiálů, periodických a neperiodických tiskovin, zejména novin, časopisů určených pro reklamu a propagaci, prospektů, letáků, katalogů, reklamní literatury, brožur v tištěné podobě, na jiných nosných médiích prostřednictvím sítě internet nebo jiné, reklama on-line v počítačové síti; (41) výchovná, vzdělávací, lektorská a školící činnost, nakladatelská, vydavatelská a ediční činnost, zejména vydávání odborných publikací, skript, monografií a referátů, organizace a pořádání vzdělávacích, zábavních a sportovních soutěží, organizace a pořádání odborných kongresů, konferencí, seminářů, sympozií, kurzů, přednášek, přehlídek, výstav a setkání s odborným zaměřením.
- (730) **Herodek Ivan Mgr.**, Bělkovice - Lašťany 213, Bohuňovice, 78314, CZ
- (740) Ing. Petr Soukup, patentový a známkový zástupce, Švédská 3, Olomouc, 77200

- (210) **O-422918**
(220) 02.02.2005
(320) 02.02.2005
(511) 18, 24, 25
(540)

BRAIGL

- (510) (18) kůže, kabelky, cestovní tašky, kufry, peněženky, deštníky, slunečníky, školní batohy, sportovní batohy; (24) tkaniny a textilní výrobky spadající do této třídy, netkané textilie, úplety, síťovina, textilie, ložní pokrývky a příkrývky, ubrusy, ručníky, spací pytle; (25) oděvy, obuv, kloboučnické zboží.
- (730) **Gabriel Miloš**, Americká 41, Cheb, 35002, CZ
- (740) KUDRLIČKA & SEDLÁK Advokátní, patentová a známková kancelář, Ing. Jiří Sedlák, Husova 16, České Budějovice, 37001

- (210) **O-422919**
(220) 02.02.2005
(320) 02.02.2005
(511) 35, 36, 37, 39, 41, 42, 43, 45
(540)

Jihočeské letiště | České Budějovice

- (510) (35) zprostředkovatelská činnost v oblasti obchodu, poskytování obchodních informací, reklama, propagace a inzerce prostřednictvím všech druhů médií, marketing, činnost podnikatelských, ekonomických a organizačních poradců, účetnictví, pomoc při řízení obchodní činnosti, včetně zprostředkování obchodních služeb poskytovaných v oblasti provozování vnitrostátního a mezinárodního letiště - v rámci této třídy; (36) činnost realitní kanceláře, koupě, prodej, pronájem bytových a nebytových prostor, nákup a prodej garáží, správa nemovitostí, investorská a developerská činnost ve stavebnictví; (37) údržba nemovitostí, poradenská a obstaratelská činnost ve stavebnictví, údržba motorových vozidel a letadel a jejich příslušenství; (39) pronájem, nákup a prodej parkovacích a odstavných ploch, skladovacích prostor a ploch, pronájem garáží, průvodcovská činnost, informační služby v cestovním ruchu, provoz cestovní kanceláře - rezervace, služby týkající se provozu na letištích včetně služeb při odbavovacím procesu, rozvod užitkové vody, úschovna zavazadel, silniční motorová doprava, nákladní vnitrostátní doprava, osobní vnitrostátní doprava, autobusová vnitrostátní doprava, rozvod elektřiny, provozování dráhy-vlečky v rámci letiště; (41) vzdělávací, výchovná a osvětlová činnost, organizování a pořádání výstav, školení, seminářů, konferencí, organizování a pořádání setkání všeho druhu, překladatelské služby, provozování výstav, provozování galerie ne k obchodním účelům - kupř. vystavování výtvarných děl, provozování tělovýchovných a sportovních zařízení, zejména tenisových kurtů, provozování pohybových činností, například aerobik, fitness, spinning a obdobné činnosti; (42) projektová a inženýrská činnost ve výstavbě; (43) ubytovací

služby, vedení hotelu, provozování restaurací, barů, kaváren, vináren, cukráren, bufetů a kiosků s občerstvením, příprava jídla a prodejní automaty rychlého občerstvení; (45) bezpečnostní služba na ochranu majetku a osob.

- (730) **Jihočeský kraj**, U Zimního stadionu 1952/II, České Budějovice, 37076, CZ
- Statutární město České Budějovice**, nám. Přemysla Otakara II. 1, 2, České Budějovice, 37092, CZ
- (740) KUDRLIČKA & SEDLÁK Advokátní, patentová a známková kancelář, Ing. Jiří Sedlák, Husova 16, České Budějovice, 37001

- (210) **O-422921**
(220) 02.02.2005
(320) 02.02.2005
(511) 21, 28
(540)



- (510) (21) keramické nádobí (hrnky, misky, půllitry atd.), porcelánové nádobí (hrnky, misky, půllitry), skleněné nádobí (hrnky, misky, půllitry, sklenice atd.); (28) společenské hry, hračky.
- (590) Barevná
- (730) **Bureš René**, Leoše Janáčka 538, Lázně Bohdaneč, 53341, CZ

- (210) **O-422943**
(220) 02.02.2005
(320) 02.02.2005
(511) 14, 18, 25
(540)



ALWAYS IN FASHION

- (510) (14) bižuterie, klenoty, přívěsky, šperky; (18) batohy, kabelky, kufry, kůže a imitace kůže, pásky kožené, zavazadla; (25) kloboučnické zboží, obuv, oděvy, pokrývky hlavy, prádlo osobní.
- (730) **JEANS CLUB Ruházati és Kereskedelmi Kft.**, Citrom u. 5, Pécs, 7621, HU
- (740) Felix a spol., advokátní kancelář, JUDr. Antonín Novák, U Nikolajky 5, Praha 5, 15000

- (210) **O-422952**
(220) 03.02.2005
(320) 03.02.2005
(511) 32
(540)

BAMBOOCHA

- (510) (32) nápoje, včetně pitných vod, ochucených vod, minerálních vod a šumivých vod a jiné nápoje nealkoholické, včetně limonád, energetických nápojů a nápojů pro sport, ovocné nápoje a džusy, sirupy, koncentráty a prášky pro výrobu nápojů, včetně ochucených vod, minerálních a šumivých vod, limonád, energetických nápojů, nápojů pro sport, ovocných nápojů a šťáv.
- (730) **The Coca-Cola Company**, One Coca-Cola Plaza, Atlanta, 30313, GA, US
- (740) Zeiner & Zeiner v. o. s., JUDr. Petr Frischmann, advokát, Maiselova 15, Praha 1, 11000

- (210) **O-422956**
(220) 03.02.2005
(320) 03.02.2005
(511) 21

(540)



- (510) (21) sklo, sklo surové nebo opracované spadající do této třídy.
(730) **Jakubek Ivan**, Mnichov 221, Vrbno pod Pradědem, 79326, CZ

(210) **O-422957**
(220) 03.02.2005
(320) 03.02.2005
(511) 6
(540)



- (510) (6) spojovací, vodinstalační a topenářský materiál spadající do této třídy.
(590) Barevná
(730) **I. P. CONNECT, s. r. o. Ing.**, Matějova 129, Rumburk, 40801, CZ
(740) ing. Miroslav M STUDIO-Janeček, nám. Dobrovského 382, Rumburk, 40801

(210) **O-422965**
(220) 03.02.2005
(320) 03.02.2005
(511) 9, 35, 41
(540)



- (510) (9) přístroje a zařízení pro záznam, převod a reprodukci zvuku a obrazu, magnetické nosiče zvukových a obrazových záznamů, CD, DVD, audio a audiovideo kazety, telefony, software a hardware počítačů elektronické sítě, multimediální aplikace a informační katalogy, elektronické informace, časopisy a jiná periodika; (35) inzertní, reklamní a propagační činnost, činnost podnikatelských, finančních, organizačních a ekonomických poradců, obstaravatelská a zprostředkovatelská činnost v oblasti obchodu a velkoobchodu, public relations aktivity a marketing, obchodní administrativy, obchodní výstavy, poradenská a konzultační činnost v oblasti styku s veřejností a sdělovacími prostředky; (41) vydavatelská a nakladatelská činnost, pořádání odborných kurzů, školení a jiných vzdělávacích akcí, sportovní a kulturní činnost, zábavní aktivity, lektorská činnost, umělecké výstavy a prezentace vizuálního umění nebo literatury pro kulturní a vzdělávací účely.
(730) **Starý Evžen**, Na Slupi 12, Praha 2, 12000, CZ
(740) **JUDr. Aleš Zábrš**, Na Beránce 2, Praha 6, 16000

(210) **O-422966**
(220) 03.02.2005
(320) 03.02.2005
(511) 6, 19, 37

(540)



- (510) (6) obecné kovy a jejich slitiny, kovové stavební materiály, zejména kovové konstrukce všeho druhu, kovové balkony, kovové dveře, okna, světlíky, kovové zámečnické výrobky; (19) nekovové stavební materiály; (37) stavby a opravy, stavební a montážní činnost ve stavebnictví, zámečnictví, klempířství, topenářství, instalatérství a pokrývačství a další služby ve stavebnictví.
(730) **Ocelové konstrukce, s. r. o.**, U Pily 591, České Budějovice, 37001, CZ
(740) **Mgr. Jolana Zábršová**, Na Beránce 2, Praha 6, 16000

(210) **O-422975**
(220) 03.02.2005
(320) 03.02.2005
(511) 7, 12, 35, 37, 39, 40, 42
(540)

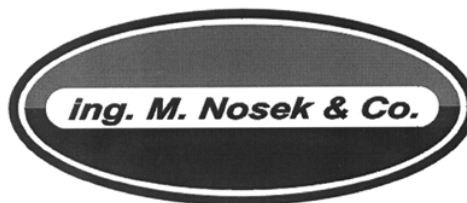

- (510) (7) stroje a zařízení na údržbu silnic a na opravy komunikací, pluhu a radlice, frézy, sekačky na krajnice, silniční čisticí stroje, nástavby na zemní stroje, nástavby na bagry jako lžice, vrtáky, upínací desky a nástavce pro zemní stroje, ozubená kola pro stoje a zařízení jiná než pro pozemní vozidla; (12) přivěsná vozidla a vozíky, tažná zařízení pro připojení přivěsných vozidel a vozíků, ozubená kola, převody a soukolí pozemních vozidel; (35) zprostředkovatelská činnost o oblasti obchodu a služeb; (37) opravy pracovních strojů, opravy ostatních dopravních prostředků, servisní a opravárenské služby pro motorová vozidla včetně autoklempířství, lakování a provádění protikorozních nátěrů a nástřiků, stavebnictví, stavby na klíč, provádění staveb včetně jejich změn, udržovacích prací na nich a jejich odstraňování, přípravné práce pro stavby, stavební dozor, pronájem stavebních strojů a zařízení, pronájem bagrů a rypadel, zemní práce, jeřábnické práce, zednické práce; (39) pronájem a půjčování motorových vozidel, přivěsných vozidel, dopravní a přepravní služby, skladování zboží a manipulace s nákladem; (40) zpracování a úprava materiálů, a to broušení, cínování, čištění povrchů, povrchové úpravy, frézování, soustružení, hoblování, kalení, kovářství, letování, pájení, plátování, popouštění, rytí, gravírování, řezání pilou, svařování, galvanické pokovování jako chromování, montáž strojů a zařízení na objednávku, montáž motorových a přípojních vozidel, zpracování a úprava dřeva; (42) vývoj a výzkum nových výrobků, zejména v oboru strojírenství, projektování a návrhy staveb, projektová, inženýrská a architektonická činnost a poradenství, studie technických projektů, příprava a vypracování technických návrhů, návrhy konstrukcí ze dřeva.
(730) **Nosek Miloš Ing.**, Horní Nová Ves 249, Lázně Bělohrad, 50781, CZ
(740) **Ing. Milan Škoda**, Nahořanská 308, Nové Město nad Metují, 54901

(210) **O-422977**
(220) 03.02.2005
(320) 03.02.2005
(511) 25, 41, 42
(540)

MARCELLO NERO

- (510) (25) oděvy a jejich součásti, včetně pokrývek hlavy; (41) módní přehlídky; (42) módní návrhářství.

(730) **Černá Marcela**, Černokostecká 47, Praha 10, 10000, CZ

(210) **O-422982**

(220) 03.02.2005

(320) 03.02.2005

(511) 9, 16, 35, 36, 38, 42

(540) **Mobilní Internet od T-Mobile**

(510) (9) elektrické, elektronické, optické, měřicí, signalizační kontrolní a výukové přístroje a nástroje (zahrnuté v této třídě), zařízení pro záznam, převod, zpracování a reprodukci zvuku, obrazu nebo dat, strojově čitelné nosiče dat, prodejní automaty a mechanismy pro zařízení na mince, zařízení pro zpracování dat a počítače; (16) tiskárenské výrobky, zvláště označené a/nebo potištěné desky z lepenky nebo plastu, návody a výukové materiály (kromě zařízení), kancelářské potřeby (kromě nábytku); (35) reklamní a obchodní management; (36) finanční služby, služby realitních kanceláří; (38) telekomunikační služby, provoz a pronájem zařízení pro telekomunikace, zvláště pro vysílání a televizi, služby databází - zejména sběr a poskytování dat, sběr a systemizace informací; (42) služby počítačového programování, služby databází, zejména pronájem přístupového času k databázím a jejich provoz, služby pronájmu vztahující se k zařízení pro zpracování dat a k počítačům, služby projektování a plánování vztahující se k zařízením pro telekomunikaci.

(730) **Deutsche Telekom AG**, Friedrich-Ebert-Allee 140, Bonn, 53113, DE

(740) Čermák Hořejš Myslíl a spol., JUDr. Karel Čermák, advokát, Národní 32, Praha 1, 11000

(210) **O-422983**

(220) 03.02.2005

(320) 03.02.2005

(511) 9, 16, 35, 36, 38, 42

(540) **T-Mobile Pro váš lepší svět**

(510) (9) elektrické, elektronické, optické, měřicí, signalizační kontrolní a výukové přístroje a nástroje (zahrnuté v této třídě), zařízení pro záznam, převod, zpracování a reprodukci zvuku, obrazu nebo dat, strojově čitelné nosiče dat, prodejní automaty a mechanismy pro zařízení na mince, zařízení pro zpracování dat a počítače; (16) tiskárenské výrobky, zvláště označené a/nebo potištěné desky z lepenky nebo plastu, návody a výukové materiály (kromě zařízení), kancelářské potřeby (kromě nábytku); (35) reklamní a obchodní management; (36) finanční služby, služby realitních kanceláří; (38) telekomunikační služby, provoz a pronájem zařízení pro telekomunikace, zvláště pro vysílání a televizi, služby databází - zejména sběr a poskytování dat, sběr a systemizace informací; (42) služby počítačového programování, služby databází, zejména pronájem přístupového času k databázím a jejich provoz, služby pronájmu vztahující se k zařízení pro zpracování dat a k počítačům, služby projektování a plánování vztahující se k zařízením pro telekomunikaci.

(730) **Deutsche Telekom AG**, Friedrich-Ebert-Allee 140, Bonn, 53113, DE

(740) Čermák Hořejš Myslíl a spol., JUDr. Karel Čermák, advokát, Národní 32, Praha 1, 11000

(210) **O-422984**

(220) 03.02.2005

(320) 03.02.2005

(511) 9, 16, 35, 36, 38, 42

(540) **Mobilní kancelář od T-Mobile**

(510) (9) elektrické, elektronické, optické, měřicí, signalizační kontrolní a výukové přístroje a nástroje (zahrnuté v této třídě), zařízení pro záznam, převod, zpracování a reprodukci zvuku, obrazu nebo dat, strojově čitelné nosiče dat, prodejní automaty a mechanismy pro zařízení na mince, zařízení pro zpracování dat a počítače; (16) tiskárenské výrobky, zvláště označené a/nebo potištěné desky z lepenky nebo plastu, návody a výukové materiály (kromě zařízení), kancelářské potřeby (kromě nábytku); (35) reklamní a obchodní management; (36) finanční služby, služby realitních kanceláří; (38) telekomunikační služby, provoz a pronájem zařízení pro telekomunikace, zvláště pro vysílání a televizi, služby databází - zejména sběr a poskytování dat, sběr a systemizace informací; (42) služby počítačového

programování, služby databází, zejména pronájem přístupového času k databázím a jejich provoz, služby pronájmu vztahující se k zařízení pro zpracování dat a k počítačům, služby projektování a plánování vztahující se k zařízením pro telekomunikaci.

(730) **Deutsche Telekom AG**, Friedrich-Ebert-Allee 140, Bonn, 53113, DE

(740) Čermák Hořejš Myslíl a spol., JUDr. Karel Čermák, advokát, Národní 32, Praha 1, 11000

(210) **O-422986**

(220) 03.02.2005

(320) 03.02.2005

(511) 6, 9, 12, 16, 20, 35, 37, 38, 39, 41, 42

(540) **www.safetronic.eu**

(510) (6) kovové výrobky, zejména mechanická zabezpečovací zařízení, kovové zámky s výjimkou elektrických, kovové zámky pro vozidla, zámky na řadící páku převodovky vozidla, zámky na pedály a volant vozidla, západky zámků, kovové vložky, klíče, kovové bezpečnostní řetězy; (9) elektrické zabezpečovací systémy, zejména zabezpečovací zařízení proti krádeži, elektrické zámky; (12) zabezpečovací zařízení pro zrcadla vozidel, zabezpečovací poplašné zařízení do vozidel; (16) tiskoviny, periodické a neperiodické publikace, například knihy a časopisy, katalogy, plakáty, fotografie, kalendáře, samolepky, letáky; (20) zámky pro vozidla nekovové; (35) reklamní a propagační činnost, rozšiřování reklamních a inzertních materiálů - periodických, a neperiodických tiskovin zejména novin, časopisů, prospektů, letáků, katalogů, reklamní literatury, brožur .poskytování on-line obchodních a reklamních informací, zejména prostřednictvím sítě INTERNET; (37) zabudování a opravy zabezpečovací techniky zejména zámků; (38) šíření periodických a neperiodických tiskovin, zejména novin, časopisů, letáků, katalogů a brožur prostřednictvím nosných médií a po elektronické síti Internet (telekomunikace); (39) poskytování (distribuce) periodických a neperiodických tiskovin, zejména novin, časopisů, prospektů, letáků, katalogů, brožur v tištěné podobě; (41) nakladatelská a vydavatelská činnosti, publikační činnost; (42) vývoj a výzkum v oblasti zabezpečovací techniky zejména zámků.

(730) **CONSTRUCT A&D PLUS, s. r. o.**, Durdáková 27, Brno, 61300, CZ

(740) A. Holas & partner Patentová a známková kancelář, Ing. Antonín Holas, Křížová 4, Brno, 60300

(210) **O-422987**

(220) 03.02.2005

(320) 03.02.2005

(511) 37, 39, 42

(540)

OMISTAV

(510) (37) stavební činnost, realizace staveb, úprava staveb, kolaudace staveb, úprava terénu, demolice staveb, inspekce stavebních projektů, poradenství v oblasti stavebnictví, pronájem stavebních strojů, technické dozory staveb; (39) autodoprava; (42) projektová činnost, inženýring v oblasti stavebnictví, vypracování odborných posudků.

(730) **OMISTAV s. r. o.**, Jiráskova 1423/80a, Moravská Třebová, 57101, CZ

(210) **O-423003**

(220) 04.02.2005

(320) 04.02.2005

(511) 4, 9, 16, 21, 33, 41, 44

(540)

(510) (4) svíčky; (9) elektronické nosiče informací; (16) knihy, pohlednice, růžence; (21) porcelánové nádoby; (33) alkoholické nápoje; (41) pořádání výstav k výchovným a zábavným účelům,



- (730) pořádání koncertů a vzdělávacích akcí; (44) pomoc léčebně sociální a sociální.
Rytířský řád křižovníků s červenou hvězdou, Platněřská 4/191, Praha 1, 11000, CZ
(740) Ing. Jaroslav Novotný, Římská 45, Praha 2, 12000

- (210) **O-423004**
(220) 04.02.2005
(320) 04.02.2005
(511) 4, 9, 16, 21, 33, 41, 44
(540)



- (510) (4) svíčky; (9) elektronické nosiče informací; (16) knihy, pohlednice, růžence; (21) porcelánové nádoby; (33) alkoholické nápoje; (41) pořádání výstav k výchovným a zábavným účelům, pořádání koncertů a vzdělávacích akcí; (44) pomoc léčebně sociální a sociální.
(730) **Rytířský řád křižovníků s červenou hvězdou**, Platněřská 4/191, Praha 1, 11000, CZ
(740) Ing. Jaroslav Novotný, Římská 45, Praha 2, 12000

- (210) **O-423007**
(220) 04.02.2005
(320) 04.02.2005
(511) 16, 41
(540)

inTouch

- (510) (16) tiskoviny, časopisy, periodické publikace, neperiodický tisk; (41) nakladatelství, vydavatelství.
(730) **Burda Praha, s.r.o.**, Uruguayská 17, Praha 2, 12000, CZ

- (210) **O-423008**
(220) 04.02.2005
(320) 04.02.2005
(511) 2
(540)

ULTIMA

- (510) (2) náterové hmoty.
(730) **FASCO plus, s r.o.**, Pod Pramenem 6/1505, Praha 4, 14000, CZ

- (210) **O-423009**
(220) 04.02.2005
(320) 04.02.2005
(511) 14, 35, 45
(540)



- (510) (14) šperky; (35) reklama a propagační činnost; (45) služby svatební agentury.
(730) **Pšenská Kamila**, Pod Pekárnami 3, Praha 9, 19000, CZ

- (210) **O-423014**

- (220) 04.02.2005
(320) 04.02.2005
(511) 16, 35, 40, 41
(540)



- (510) (16) tiskoviny, včetně tiskovin reklamních, propagačních, katalogy, knihařské výrobky, knihy, plakáty, grafické reprodukce, časopisy, periodika, učební a vzdělávací potřeby, pohlednice, blahopřání, novoroční přání, kalendáře všeho druhu, dekorační materiál, hudebniny, obaly pro nosiče informací, vše v rámci této třídy; (35) reklamní a inzertní činnost, audio, video, audiovizuální reklama, propagační tisk (vydávání), tvorba propagačních materiálů a publikací, včetně jejich rozšiřování, tvorba webových prezentací v rámci této třídy, distribuce zboží k reklamním účelům; (40) zpracování a úprava materiálů, potisk, zejména reklamních a dárkových předmětů firemními jmény, logy apod., tisk tampónový, ofsetový, gumotisk, laserový tisk, ražba, vyšívání a šití, s výjimkou oprav oděvů; (41) vydávání periodických a neperiodických publikací všeho druhu pro kulturní a vzdělávací účely veřejnosti, sportovní a kulturní aktivity všeho druhu, rozšiřování a půjčování tištěných, magnetických, elektronických a optických nosičů a informací, včetně zvuku a obrazu, pořizování zvukových a obrazových záznamů, poradenské služby pro výše uvedené.

- (730) **Brejžková Eva**, U Kombinátu 3/440, Praha 10 - Strašnice, 10000, CZ

- (210) **O-423015**
(220) 04.02.2005
(320) 04.02.2005
(511) 29
(540)



- (510) (29) kuřecí salám.
(590) Barevná
(730) **Valčík - ELVA Josef**, Nám. Mezi Šenky 129, Slavičín, 76321, CZ

- (210) **O-423017**
(220) 04.02.2005
(320) 04.02.2005
(511) 43
(540)

DVŮR ŠUMAVA

zal. 1869

- (510) (43) ubytovací služby.
(730) **HADJIO s.r.o.**, Volarská 147, Horní Planá, 38226, CZ
(740) **KUDRLIČKA & SEDLÁK** Advokátní, patentová a známková kancelář, Ing. Jiří Sedlák, Husova 16, České Budějovice, 37001

- (210) **O-423019**
(220) 04.02.2005
(320) 04.02.2005
(511) 3, 5, 29, 30, 31, 32, 33, 34

(540)

ANTIA

(510) (3) mýdla, parfumerie, vonné oleje, kosmetika, vlasové vody, šampóny na vlasy a sprchování, laky na vlasy, přípravky pro čištění, péči a zkrášlování pleti, pokožky hlavy a vlasů, kolínské vody, toaletní vody, dezodoranty pro osobní potřebu, pleťová mléka, pleťové krémy, koupelové pěny, zubní pasty, ústní vody, prací prostředky, namáčecí prostředky, přípravky pro odstraňování vodního kamene pro domácnost, přípravky pro čištění odpadových rour pro domácnost, avivážní přípravky, přípravky pro bělení, přípravky pro čištění, leštění, odmašťování, prostředky na čištění skel, oken, čistící a lešticí prostředky pro autokosmetiku s výjimkou detergentů pro průmysl, šampóny pro zvířata chovaná v domácnosti; (5) léčivé cukrářské výrobky a cukrovinky s léčivými účinky, přípravky (poživatiny) obsahující biologické katalyzátory pro fyzicky aktivní osoby, sportovce, rekonvalescenty, posilující poživatiny, extrakty a potraviny pro zvláštní výživu, dietetické a diabetické poživatiny a potraviny pro zvláštní výživu, vitamínové přípravky, potravní doplňky pro posílení imunity organismu a zlepšení zdraví v tuhém i tekutém stavu ve formě práškových směsí, kapek, sirupů, gelů, past, tablet, šumivých tablet, pastilek, dražé, tobolek, kapslí, bonbónů, žele, prášků, vše výše uvedené pro léčebné účely; (29) ančovičky, arašidy zpracované, bílek, bramborové lupínky, bujóny, byliny konzervované, cibule konzervovaná, čočka konzervovaná, datle, droby, drůbež, džemy, fazole konzervované, garnáty, hrách konzervovaný, hranolky, hrozinky, huspeniny, játra, jedlé oleje a tuky, jogurt, kandované ovoce, kaviár, kefir, klobásy, salámy, párky, kokosová moučka, konzervy masové, konzervy rybí, konzervovaná zelenina, korýši, krevety, kůry ovocné, kyselé zelí, langusty, lanýže, losos, mandle zpracované, margarín, marmeláda, máslo, maso, masové extrakty, měkkýši, mléčné nápoje, mléčné výrobky, mléko, mražené ovoce, mušle neživé, nakládaná zelenina, nasolené potraviny v rámci této třídy, olivy konzervované, ořišky zpracované, konzervované ovoce, ovocné rosoly, paštiky, polévky, raci, rajčatový protlak, ryby, saláty, sardinky, sledi, slanina, smetana, sušená vejce, syrovátka, šlehačka, šunka, tofu, tuňák, uzeniny, vejce, zelenina, zvěřina, houby konzervované, želatina; (30) potravní doplňky neléčebné pro posílení imunity organismu a zlepšení zdraví rostlinného původu v tuhém i tekutém stavu ve formě práškových směsí, kapek, sirupů, gelů, past, tablet, šumivých tablet, pastilek, dražé, tobolek, kapslí, bonbónů, žele, prášků, vše výše uvedené pro neléčebné účely, aromatické přípravky do potravin, anýz, badyán, bramborová moučka, cikorka, cukr, cukroví, cukrovinky, čaj, čokoláda, čokoládové nápoje, dorty, droždí, glukóza pro výživu, hořčice, housky, chléb, chuťové přísady, ječmen loupáný a mletý, jemné pečivo, kakao, kakaové nápoje, kandys, kapary, kari, kaše v rámci této třídy, káva, kávoviny, kávové nápoje, kekсы, koláče, koření, kreky, kroupy, krupice, kuchyňská sůl, kukuřice mletá, kukuřice pražená, kukuřičné vločky, kypřicí prášek, lékořice, lepek, lístkové těsto, majonéza, maltosa, masové pirožky, med, perníky, melasa, mouky, müsli, muškátové ořechy, nápoje, nové koření, ocet, omáčka sojová, oplatky, vločky, palačinky, paprika jako koření, pastilky (cukrovinky), pepř, pizzy, potraviny z mouky, potraviny škrobovité, pralinky, příchutě (aroma), pudinky, rýže, ságo, sendviče, skořice, suchary, sušenky, šafrán, škrob, tapioka, těsta, těstoviny, vanilin, vanilka, zákusky, zálivky, zázvor, zmrzlina, žemle, žvýkačky; (31) arašidy, bílkoviny pro zvířata, jalovčiny, brambory čerstvé, byliny čerstvé jako koření, cibule čerstvá, citrusové ovoce, čekanka salátová, čerstvé ovoce, dřevo surové, fazole čerstvé, hlávkový salát, houby, hrách, hrozny, chléb svatojánský, chmel, chovatelské a pěstitelské produkty, ječmen, jikry, plůdek, kašany, kolové ořechy, vše čerstvé, koryščí živí, kořen čekanky, kukuřice, květiny živé, květiny sušené, langusty živé, moučka pro zvířata, obilí, pšenice, oves, okurky, olivy, ořechy, otruby, ovoce, vše živé a čerstvé, píce, podestýlky, podhoubí, pokrutiny, pórek, psí suchary, rašelina, reveň, réva vinná, rostliny, růže, ryby živé, řepa, sadby, semena rostlin, sepie, sezam, slad, ústřice živá, zelenina čerstvá, zrní; (32) nealkoholické nápoje syčené i nesyčené, včetně nápojů minerálních, šumivých, iontových a energetických, sirupy, koncentráty a jiné přípravky pro přípravu nápojů, ovocné a zeleninové šťávy, mošty, ovocné nektary a

nápoje z ovocných šťáv, stolní a minerální vody, diabetické a dietetické nápoje neléčebné, práškové nealkoholické nápoje, práškové přípravky a příchutě pro výrobu nealkoholických nápojů a likérů, nealkoholické aperitivy, pivo; (33) alkoholické nápoje, zejména likéry, destiláty, lihoviny, vína všeho druhu, včetně odrůdových révových vín, archivů, vín šumivých, perlivých a sektů, vín pro trávení, vinných nápojů a stříků, nízkoalkoholické michané nápoje, bowle a jiné alkoholické nápoje obsahující ovoce; (34) tabák, zejména tabák do ručně balených cigaret, žvýkací tabák, šňupavý tabák, tabákové náhražky, cigarety, cigarety s obsahem tabákových náhražek (bez léčebného účelu), cigarillos, cigaretové filtry, doutníky, bloky cigaretových papírků, papíry do dýmek, cigaretové špičky, s výjimkou špiček z drahých kovů, náustky na cigaretové špičky, strojky na plnění cigaret, čističe dýmek, kuřácké soupravy, dýmky, stojany na dýmky, popelníky, s výjimkou popelníků z drahých kovů, odřezávače doutníků, dózy na tabák, s výjimkou dóz z drahých kovů, pouzdra na tabák, tabatěrky, s výjimkou tabatěrek z drahých kovů, zápalky, zápalkové krabičky, s výjimkou krabiček z drahých kovů, zapalovače, plyn do zapalovačů.

(730) **VajdíkJiří MUDr.**, Fromkova 16, Samotičky, 77200, CZ
(740) Ing. Petr Soukup, patentový a známkový zástupce, Švédská 3, Olomouc, 77200

(210) **O-423020**

(220) 04.02.2005

(320) 04.02.2005

(511) 3, 5, 29, 30, 31, 32, 33, 34

(540)

ANTIA

(510) (3) mýdla, parfumerie, vonné oleje, kosmetika, vlasové vody, šampóny na vlasy a sprchování, laky na vlasy, přípravky pro čištění, péči a zkrášlování pleti, pokožky hlavy a vlasů, kolínské vody, toaletní vody, dezodoranty pro osobní potřebu, pleťová mléka, pleťové krémy, koupelové pěny, zubní pasty, ústní vody, prací prostředky, namáčecí prostředky, přípravky pro odstraňování vodního kamene pro domácnost, přípravky pro čištění odpadových rour pro domácnost, avivážní přípravky, přípravky pro bělení, přípravky pro čištění, leštění, odmašťování, prostředky na čištění skel, oken, čistící a lešticí prostředky pro autokosmetiku s výjimkou detergentů pro průmysl, šampóny pro zvířata chovaná v domácnosti; (5) léčivé cukrářské výrobky a cukrovinky s léčivými účinky, přípravky (poživatiny) obsahující biologické katalyzátory pro fyzicky aktivní osoby, sportovce, rekonvalescenty, posilující poživatiny, extrakty a potraviny pro zvláštní výživu, dietetické a diabetické poživatiny a potraviny pro zvláštní výživu, vitamínové přípravky, potravní doplňky pro posílení imunity organismu a zlepšení zdraví v tuhém i tekutém stavu ve formě práškových směsí, kapek, sirupů, gelů, past, tablet, šumivých tablet, pastilek, dražé, tobolek, kapslí, bonbónů, žele, prášků, vše výše uvedené pro léčebné účely; (29) ančovičky, arašidy zpracované, bílek, bramborové lupínky, bujóny, byliny konzervované, cibule konzervovaná, čočka konzervovaná, datle, droby, drůbež, džemy, fazole konzervované, garnáty, hrách konzervovaný, hranolky, hrozinky, huspeniny, játra, jedlé oleje a tuky, jogurt, kandované ovoce, kaviár, kefir, klobásy, salámy, párky, kokosová moučka, konzervy masové, konzervy rybí, konzervovaná zelenina, korýši, krevety, kůry ovocné, kyselé zelí, langusty, lanýže, losos, mandle zpracované, margarín, marmeláda, máslo, maso, masové extrakty, měkkýši, mléčné nápoje, mléčné výrobky, mléko, mražené ovoce, mušle neživé, nakládaná zelenina, nasolené potraviny v rámci této třídy, olivy konzervované, ořišky zpracované, konzervované ovoce, ovocné rosoly, paštiky, polévky, raci, rajčatový protlak, ryby, saláty, sardinky, sledi, slanina, smetana, sušená vejce, syrovátka, šlehačka, šunka, tofu, tuňák, uzeniny, vejce, zelenina, zvěřina, houby konzervované, želatina; (30) potravní doplňky neléčebné pro posílení imunity

organismu a zlepšení zdraví rostlinného původu v tuhém i tekutém stavu ve formě práškových směsí, kapek, sirupů, gelů, past, tablet, šumivých tablet, pastilek, dražé, tobolek, kapslí, bonbónů, želé, prášků, vše výše uvedené pro neléčebné účely, aromatické přípravky do potravin, anýz, badyán, bramborová moučka, cikorka, cukr, cukroví, cukrovinky, čaj, čokoláda, čokoládové nápoje, dorty, droždí, glukóza pro výživu, hořčice, housky, chléb, chuťové přísady, ječmen loupáný a mletý, jemné pečivo, kakao, kakaové nápoje, kandys, kapary, kari, kaše v rámci této třídy, káva, kávoviny, kávové nápoje, keksy, koláče, koření, krekrý, kroupy, krupice, kuchyňská sůl, kukuřice mletá, kukuřice pražená, kukuřičné vločky, kypřicí prášek, lékořice, lepek, listkové těsto, majonéza, maltosa, masové pirožky, med, perníky, melasa, mouky, mšlí, muškátové ořechy, nápoje, nové koření, ocet, omáčka sojová, oplatky, vločky, palačinky, paprika jako koření, pastilky (cukrovinky), pepř, pizzy, potraviny z mouky, potraviny škrobovité, pralinky, příchutě (aroma), pudinky, rýže, ságo, sendviče, skořice, suchary, sušenky, šafrán, škrob, tapioka, těsta, těstoviny, vanilin, vanilka, zákusky, zálivky, závor, zmrzliny, žemle, žvýkačky; (31) arašidy, bílkoviny pro zvířata, jalovčinky, brambory čerstvé, byliny čerstvé jako koření, cibule čerstvá, citrusové ovoce, čekanka salátová, čerstvé ovoce, dřevo surové, fazole čerstvé, hlávkový salát, houby, hrách, hrozny, chléb svatojánský, chmel, chovatelské a pěstitelské produkty, ječmen, jikry, plůdek, kaštiny, kolové ořechy, vše čerstvé, koryši živí, kořen čekanky, kukuřice, květiny živé, květiny sušené, langusty živé, moučka pro zvířata, obilí, pšenice, oves, okurky, olivy, ořechy, otruby, ovoce, vše živé a čerstvé, pice, podestýlky, podhoubí, pokrutiny, pórek, psí suchary, rašelina, reveň, réva vinná, rostliny, růže, ryby živé, řepa, sadby, semena rostlin, sepie, sezam, slad, ústřice živá, zelenina čerstvá, zrní; (32) nealkoholické nápoje syčené i nesycené, včetně nápojů minerálních, šumivých, iontových a energetických, sirupy, koncentráty a jiné přípravky pro přípravu nápojů, ovocné a zeleninové šťávy, mošty, ovocné nektary a nápoje z ovocných šťáv, stolní a minerální vody, diabetické a dietetické nápoje neléčebné, práškové nealkoholické nápoje, práškové přípravky a příchutě pro výrobu nealkoholických nápojů a likérů, nealkoholické aperitivy, pivo; (33) alkoholické nápoje, zejména likéry, destiláty, lihoviny, vína všeho druhu, včetně odrůdových révových vín, archivů, vín šumivých, perlivých a sektů, vín pro trávení, vinných nápojů a střiků, nízkoalkoholické míchané nápoje, bowle a jiné alkoholické nápoje obsahující ovoce; (34) tabák, zejména tabák do ručně balených cigaret, žvýkáci tabák, šňupavý tabák, tabákové náhražky, cigarety, cigarety s obsahem tabákových náhražek (bez léčebného účelu), cigarillo, cigaretové filtry, doutníky, bloky cigaretových papírků, papíry do dýmek, cigaretové špičky, s výjimkou špiček z drahých kovů, náustky na cigaretové špičky, strojky na plnění cigaret, čističe dýmek, kuřácké soupravy, dýmky, stojany na dýmky, popelníky, s výjimkou popelníků z drahých kovů, odězavače doutníků, dózy na tabák, s výjimkou dóz z drahých kovů, pouzdra na tabák, tabatěrky, s výjimkou tabatěrek z drahých kovů, zápalky, zápalkové krabičky, s výjimkou krabiček z drahých kovů, zapalovače, plyn do zapalovačů.

(730) **Vajdík Jiří MUDr.**, Fromkova 16, Samotišky, 77200, CZ

(740) Ing. Petr Soukup, patentový a známkový zástupce, Švédská 3, Olomouc, 77200

(210) **O-423025**
(220) 04.02.2005
(320) 04.02.2005
(511) 39, 43
(540)

Enjoy 43 cafe bar by INTERCONTINENTAL, Praha

(510) (39) distribuce a doručování zboží, zejména potravinářských produktů, hotových jídel, nápojů a produktů pro rychlé občerstvení, služby donášení a rozvozu jídel a nápojů do domu; (43) restaurace, snack-bary, kavárny, jídelny a zařízení rychlého občerstvení, catering, zajišťování jídla objednaného prostřednictvím on-line počítačové sítě.

(730) **SHC MANAGEMENT PRAGUE, s.r.o.**, nám. Curieových 43/5, Praha 1, 11000, CZ

(740) Ing. Francis Jupa, Měchenická 4/2554, Praha 4, 14100

(210) **O-423027**
(220) 04.02.2005
(320) 04.02.2005
(511) 9, 16, 41
(540)

VELKÝ EVROPSKÝ FILMOVÝ MĚSÍČNÍK
cinema

(510) (9) elektronický časopis - elektronická podoba; (16) časopisy, periodické i neperiodické tiskoviny; (41) nakladatelství.
(730) **Burda Praha, s.r.o.**, Uruguayská 17, Praha 2, 12000, CZ

(210) **O-423045**
(220) 04.02.2005
(320) 04.02.2005
(511) 9, 35, 38, 41
(540)

ČTN 24

(510) (9) veškeré nosiče informací v rozsahu třídy 9; (35) propagační, reklamní a inzertní činnost; (38) televizní vysílání, televizní vysílání programu, vysílání televizních programů, televizní vysílání zábavných, výchovných, soutěžních, diskusních a informačních pořadů; (41) tvorba televizních programů, tvorba televizních pořadů, výchovná a zábavní činnost, školení, kulturní a sportovní aktivity, soutěže pro veřejnost, vydavatelská a nakladatelská činnost, výroba audiovizuálních programů.
(730) **Česká televize**, Na Hřebenech II., Praha 4 - Kavčí hory, 14070, CZ

(210) **O-423046**
(220) 04.02.2005
(320) 04.02.2005
(511) 9, 35, 38, 41
(540)

ČT - News

(510) (9) veškeré nosiče informací v rozsahu třídy 9; (35) propagační, reklamní a inzertní činnost; (38) televizní vysílání, televizní vysílání programu, vysílání televizních programů, televizní vysílání zábavných, výchovných, soutěžních, diskusních a informačních pořadů; (41) tvorba televizních programů, tvorba televizních pořadů, výchovná a zábavní činnost, školení, kulturní a sportovní aktivity, soutěže pro veřejnost, vydavatelská a nakladatelská činnost, výroba audiovizuálních programů.
(730) **Česká televize**, Na Hřebenech II., Praha 4 - Kavčí hory, 14070, CZ

(210) **O-423047**
(220) 04.02.2005
(320) 04.02.2005
(511) 9, 35, 38, 41
(540)

ČT - Zpravodajství

(510) (9) veškeré nosiče informací v rozsahu třídy 9; (35) propagační, reklamní a inzertní činnost; (38) televizní vysílání, televizní vysílání programu, vysílání televizních programů, televizní vysílání zábavných, výchovných, soutěžních, diskusních a informačních pořadů; (41) tvorba televizních programů, tvorba televizních pořadů, výchovná a zábavní činnost, školení, kulturní a sportovní aktivity, soutěže pro veřejnost, vydavatelská a nakladatelská činnost, výroba audiovizuálních programů.
(730) **Česká televize**, Na Hřebenech II., Praha 4 - Kavčí hory, 14070, CZ

(210) **O-423048**
(220) 04.02.2005
(320) 04.02.2005
(511) 9, 35, 38, 41
(540)

ČT 24

(510) (9) veškeré nosiče informací v rozsahu třídy 9; (35) propagační, reklamní a inzertní činnost; (38) televizní vysílání, televizní

vysílání programu, vysílání televizních programů, televizní vysílání zábavných, výchovných, soutěžních, diskusních a informačních pořadů; (41) tvorba televizních programů, tvorba televizních pořadů, výchovná a zábavní činnost, školení, kulturní a sportovní aktivity, soutěže pro veřejnost, vydavatelská a nakladatelská činnost, výroba audiovizuálních programů.

(730) **Česká televize**, Na Hřebenech II., Praha 4 - Kavčí hory, 14070, CZ

(210) **O-423049**

(220) 04.02.2005
(320) 04.02.2005
(511) 9, 35, 38, 41
(540)

ČTN

(510) (9) veškeré nosiče informací v rozsahu třídy 9; (35) propagační, reklamní a inzertní činnost; (38) televizní vysílání, televizní vysílání programu, vysílání televizních programů, televizní vysílání zábavných, výchovných, soutěžních, diskusních a informačních pořadů; (41) tvorba televizních programů, tvorba televizních pořadů, výchovná a zábavní činnost, školení, kulturní a sportovní aktivity, soutěže pro veřejnost, vydavatelská a nakladatelská činnost, výroba audiovizuálních programů.

(730) **Česká televize**, Na Hřebenech II., Praha 4 - Kavčí hory, 14070, CZ

(210) **O-423064**

(220) 07.02.2005
(320) 07.02.2005
(511) 7, 35, 37
(540)



(510) (7) obráběcí stroje, brusky, stroje a zařízení pro určitá hospodářská odvětví v rámci této třídy; (35) dodavatelské služby pro třetí osoby; (37) stroje (montáž, údržba a opravy), opravy pracovních strojů, montáž pracovních strojů.

(590) Barevná

(730) **HOL-MONTA spol. s r.o.**, Radiová 1431/2a, Praha 10 - Hostivař, 10200, CZ

(740) Ing. Jiří Král, Štěpánská 45, Praha 1, 11000

(210) **O-423068**

(220) 07.02.2005
(320) 07.02.2005
(511) 11, 37, 39
(540)

termaQ

(510) (11) zařízení a výrobky pro vaření, pečení, smažení, topení, ohřívání, chlazení, větrání, úpravu vzduchu, úpravu a rozvod vody, zařízení na výrobu páry, vše pro kuchyňské i průmyslové účely a pro všechny druhy paliv, a to včetně náhradních dílů a příslušenství, například kamna, pece, plynové, elektrické a kombinované sporáky, sporáky na tuhá paliva, vařidlové desky, trouby, grily, plynové kotle, průtokové ohřivače vody, elektrické vyhříváče zásobníky vody, plynová a elektrická topidla, radiátory, odsavače par, mikrovlnné trouby, rošty, pánve, topinkovače, ledničky, mrazničky, chladničky, varné konvice, kávovary, elektrické fritézy, elektrické vařiče, inhalační přístroje, s výjimkou přístrojů pro lékařské účely; (37) montáž, servis, oprava a údržba zařízení, výrobků a nástrojů uvedených ve třídě 11; (39) zásilková obchodní činnost, doprava, přeprava,

skladování, balení a distribuce všech uvedených výrobků.

(730) **KVART - CZ, s. r. o.**, Liboš 98, Štěpánov, 78313, CZ
(740) Ing. Petr Soukup, patentový a známkový zástupce, Švédská 3, Olomouc, 77200

(210) **O-423069**

(220) 07.02.2005
(320) 07.02.2005
(511) 23, 24, 25
(540)

TECNOPOLAR

(510) (23) elastické nitě a příze na textilní použití, nitě a příze z umělého hedvábí, nitě a příze elastické na textilní použití, nitě a příze hedvábné, umělohmotná vlákna na využití v textilním průmyslu, příze kaučuková pro textilní účely; (24) textilie, textilie z hedvábí, látky, textilie pro obuv, podšívky textilní, podšívky textilní pro obuv, textilie (materiály), textilie ze syntetických materiálů (náhražkové tkaniny), textilie netkané, tkaniny, tkaniny elastické, tkaniny k textilnímu užití, tkaniny pro luxusní prádlo, tkaniny přilnavé za tepla; (25) oblečení a oděvy, zejména oděvy pánské, dámské, dětské, oděvy pro sport a volný čas, bundy, zejména bundy sportovní a bundy sportovní s kapucí, kombinézy jako oděvy, zejména sportovní, sportovní soupravy, tepláky, šortky, kamaše, kalhoty, legíny, oděvy pletené, sportovní dresy, trika, košile, polokošile, mikiny, tílka, nátělníky, pulovry, vesty, svrchníky, kabáty, podšívky hotové konfekční (jako části oděvů), potítka, prádlo osobní, prádlo (spodní), prádlo (spodní) pohlcující pot, prádlo spodní (proti pocení), pyžama, župany, ponožky, šály, šátky, pokrývky hlavy, zejména čepice, čelenky, chrániče uší (proti chladu), kšilty a kapuce, rukavice, palcové rukavice, rukavice s uštířnými prsty, rukávničky, pytle a vaky na oděvy, obuv, sportovní obuv, domácí obuv, bačkory, lyžařské boty.

(730) **TENET Europe s. r. o.**, Československé armády 1769, Tábor, 39003, CZ

(740) Dr. Mgr. Daniel Mališ, LL.M., advokát, Longin Business Center, Na Rybníčku 5, Praha 2, 12000

(210) **O-423070**

(220) 07.02.2005
(320) 07.02.2005
(511) 23, 24, 25
(540)

TERATEX

(510) (23) elastické nitě a příze na textilní použití, nitě a příze z umělého hedvábí, umělohmotná vlákna na využití v textilním průmyslu, příze kaučuková pro textilní účely, nitě a příze hedvábné; (24) látky, textilie, textilie pro obuv, podšívky textilní, podšívky textilní pro obuv, spací pytle, textilie (materiály), textilie ze syntetických materiálů (náhražkové tkaniny), textilie netkané, tkaniny, tkaniny elastické, tkaniny k textilnímu užití, tkaniny přilnavé za tepla; (25) oblečení a oděvy, zejména oděvy pánské, dámské, dětské, oděvy pro sport a volný čas, bundy, zejména bundy sportovní a bundy sportovní s kapucí, větrovky, kombinézy jako oděvy, zejména sportovní, sportovní soupravy, svrchníky, pláště, tepláky, šortky, kamaše, kalhoty, oděvy nepromokavé, sportovní dresy, vesty, prádlo osobní, ponožky, pokrývky hlavy, zejména čepice, chrániče uší (proti chladu), čelenky a kapuce, rukavice, rukavice palcové, obuv, sportovní obuv, podešve pro obuv, podešve vnitřní, lyžařské boty, vaky na oděvy.

(730) **TENET Europe s. r. o.**, Československé armády 1769, Tábor, 39003, CZ

(740) Dr. Mgr. Daniel Mališ, LL.M., advokát, Longin Business Center, Na Rybníčku 5, Praha 2, 12000

(210) **O-423072**

(220) 07.02.2005
(320) 07.02.2005
(511) 8, 12, 22

(540)

RODIUS

- (510) (8) hustilky pneumatik; (12) židle kolečkové, trakční motory, výklopníky, chladírenská vozidla, saně motorové, nákladní automobily sklápěcí, autobusy, hasičská auta s žebříkem, postranní vozíky, kropicí vozy, tříkolky, vozíky na hadice, obojživelná vozidla, sportovní automobily, osobní automobily, mikrobuses, sanitní vozy, pohřební vozy, motocykly, omnibusy, obytné automobily, bezpečnostní vaky pro automobily (airbagy), stěrače předního skla automobilů, kapoty pro automobilové motory, houkačky pro automobily, poplašná zabezpečovací zařízení pro automobily, dveře pro vozidla, ukazatele směru pro automobily, antireflexní zařízení pro automobily (s výjimkou částí svítidel), zpětná zrcátka pro automobily, nárazníky pro automobily, karosérie pro automobily, šasi pro automobily, nosiče lyží pro automobily, zadní výklopné dveře pro automobily, potahy sedadel pro automobily, čelní skla, automobilové bezpečnostní sedačky pro děti, volanty pro automobily, sedadla pro vozidla, stupačky pro vozidla, podvozky pro vozidla, kola pro vozidla, sluneční clony upravené pro automobily, okna automobilů, torzní tyče pro vozidla, kapoty automobilů, reverzní alarmy pro automobily, opěrky hlavy pro sedadla vozidel, bezpečnostní pásy pro sedadla automobilů, vyvažovací zařízení pro kola automobilů, ráfky pro kola automobilů, paprsky pro automobilová kola, obrněná vozidla, automobilové sněhové pluh, vysokozdvizné vozíky, napínače paprsků na kola, pásy pro náboje kol, uzávěry nábojů kol, vozidla pro odvoz odpadků, spací vozy, vozy pro camping, domichávače betonu, přívěsy, tahače, blatníky pro nákladní automobily, nákladní automobily, kryté dodávkové automobily pro přepravu nákladů nebo osob (amer. van), otevřené dodávkové automobily (pikapy), terénní automobily, vozy tažené koňmi nebo dobyt看, automobily kombi, pneumatiky pro kola vozidel, duše pro kola vozidel, naftové motory pro pozemní vozidla, pryžové pásy pro pozemní vozidla, hnací řetězky pro pozemní vozidla; (22) zavazadlové sítě pro automobily.
- (730) **SSANGYONG MOTOR COMPANY**, 150-3, Chilko-i-dong, Pyungtaek-si, Kyungki-do, KR
- (740) **DADEJ, GHEORGHU, KENDEREŠKI** Patentová a známková kancelář, Ing., CSc. Mihnea Gheorghiu, Lidická 51, Brno, 60200

(210) **O-423078**
(220) 07.02.2005
(320) 07.02.2005
(511) 9, 35, 41, 42
(540)

CRYPTOBEAR

- (510) (9) počítače, výpočetní technika; (35) služby v informačních technologiích pro pomoc při provozování obchodů, obchodních činností a věrnostních programů zahrnujících zejména záznam, přepis, vypracování, kompilaci (shromažďování dokumentů), přenášení nebo systemizaci písemných sdělení a záznamů, jakož i využívání nebo kompilaci matematických a statistických údajů; (41) školení v oboru výpočetní techniky; (42) konzultace a porady v oboru výpočetní techniky, programátorské služby, analýzy rizik či bezpečnostních projektů.
- (730) **T-SOFT spol. s r. o.**, Novodvorská 1010/14, Praha 4, 14201, CZ

(210) **O-423079**
(220) 07.02.2005
(320) 07.02.2005
(511) 43

(540)

TWIN

HORST s.r.o.
OPATOV
HOTEL

- (510) (43) dočasné ubytování.
(730) **HORST, s.r.o.**, U Chodovského hřbitova 2141, Praha 4, 14900, CZ

(210) **O-423080**
(220) 07.02.2005
(320) 07.02.2005
(511) 43
(540)

HOTEL TWIN OPATOV

- (510) (43) dočasné ubytování.
(730) **HORST, s.r.o.**, U Chodovského hřbitova 2141, Praha 4, 14900, CZ

(210) **O-423092**
(220) 07.02.2005
(320) 07.02.2005
(511) 2, 9, 37
(540)

REFILL.CZ

- (510) (2) tonery do laserových tiskáren, tonery do inkoustových tiskáren, tonery pro kopírovací stroje, pro faxové přístroje a pro psací stroje, tonerové náplně; (9) kancelářská a výpočetní technika, zejména faxy, telefony, kalkulačky, tiskárny, diktafony, pokladny, tonerové kazety pro laserové a inkoustové tiskárny pro kopírovací stroje, pro faxové přístroje a psací stroje, příslušenství, doplňky a náhradní díly k výše uvedenému zboží v rámci této třídy, kopírovací stroje; (37) servis, instalace a opravy kancelářské, výpočetní a telekomunikační techniky, renovace a recyklace kazet všeho druhu, zejména pro tiskárny, kopírovací stroje, faxové přístroje a psací stroje.
- (590) Barevná
(730) **Anguelena Ivanova Anguelova - Refill24.cz**, Grohova 113/17, Brno, 60200, CZ
- (740) **DADEJ, GHEORGHU, KENDEREŠKI** Patentová a známková kancelář, Mgr. Simona Hejdová, Lidická 51, Brno, 60200

(210) **O-423093**
(220) 07.02.2005
(320) 07.02.2005
(511) 9, 16, 35, 38, 41
(540)

MotoLife

- (510) (9) přístroje pro záznam, reprodukci a převod zvuku nebo obrazu a nosiče obrazu a zvuku všeho druhu, CD Romy, DVD, audio a videokazety, počítače a software počítačů; (16) papírové nosiče informací, zejména tiskoviny všeho druhu, noviny a časopisy, katalogy, reklamní papírové předměty, manuály, plakáty, billboardy a bigboardy; (35) inzertní, reklamní a propagační činnost, poskytování pomoci při provozu obchodu, obstaravatelská a zprostředkovatelská činnost v oblasti obchodu a reklamy, marketing, pronájem reklamních materiálů a reklamních ploch, rozšiřování reklamních a propagačních materiálů; (38) šíření zvukových, obrazových a zvukově obrazových záznamů; (41) nakladatelská a vydavatelská činnost, výchovná, vzdělávací a zábavná činnost, pořádání symposií, přednášek, anket, soutěží a konferencí a předváděcích akcí, zejména v oblasti sportu.

(730) **Bikes Publishing, s. r. o.**, Starochuchelská 14, Praha 5 - Velká Chuchle, 15900, CZ
(740) JUDr. Aleš Zábrš, Na Beránce 2, Praha 6, 16000

(210) **O-423094**
(220) 07.02.2005
(320) 07.02.2005
(511) 9, 16, 35, 38, 41
(540)

Motomix

(510) (9) přístroje pro záznam, reprodukci a převod zvuku nebo obrazu a nosiče obrazu a zvuku všeho druhu, CD Romy, DVD, audio a videokazety, počítače a software počítačů; (16) papírové nosiče informací, zejména tiskoviny všeho druhu, noviny a časopisy, katalogy, reklamní papírové předměty, manuály, plakáty, billboardy a bigboardy; (35) inzertní, reklamní a propagační činnost, poskytování pomoci při provozu obchodu, obstaravatelská a zprostředkovatelská činnost v oblasti obchodu a reklamy, marketing, pronájem reklamních materiálů a reklamních ploch, rozšiřování reklamních a propagačních materiálů; (38) šíření zvukových, obrazových a zvukově obrazových záznamů; (41) nakladatelská a vydavatelská činnost, výchovná, vzdělávací a zábavná činnost, pořádání sympozií, přednášek, anket, soutěží a konferencí a předváděcích akcí, zejména v oblasti sportu.

(730) **Bikes Publishing, s. r. o.**, Starochuchelská 14, Praha 5 - Velká Chuchle, 15900, CZ
(740) JUDr. Aleš Zábrš, Na Beránce 2, Praha 6, 16000

(210) **O-423099**
(220) 07.02.2005
(320) 07.02.2005
(511) 12
(540)

BLC

(510) (12) pozemní motorová vozidla.
(730) **GENERAL MOTORS CORPORATION**, 300 Renaissance Center, Detroit, MI, US
(740) Zeiner & Zeiner, v. o. s., Mgr. David Řehák, advokát, Maiselova 15, Praha 1, 11000

(210) **O-423100**
(220) 07.02.2005
(320) 07.02.2005
(511) 12
(540)

BLW

(510) (12) pozemní motorová vozidla.
(730) **GENERAL MOTORS CORPORATION**, 300 Renaissance Center, Detroit, MI, US
(740) Zeiner & Zeiner, v. o. s., Mgr. David Řehák, advokát, Maiselova 15, Praha 1, 11000

(210) **O-423101**
(220) 07.02.2005
(320) 07.02.2005
(511) 12
(540)

BLS

(510) (12) pozemní motorová vozidla.
(730) **GENERAL MOTORS CORPORATION**, 300 Renaissance Center, Detroit, MI, US
(740) Zeiner & Zeiner, v. o. s., Mgr. David Řehák, advokát, Maiselova 15, Praha 1, 11000

(210) **O-423102**
(220) 07.02.2005
(320) 07.02.2005
(511) 12
(540)

BRX

(510) (12) pozemní motorová vozidla.
(730) **GENERAL MOTORS CORPORATION**, 300 Renaissance Center, Detroit, MI, US
(740) Zeiner & Zeiner, v. o. s., Mgr. David Řehák, advokát, Maiselova 15, Praha 1, 11000

(210) **O-423114**
(220) 08.02.2005
(320) 08.02.2005
(511) 9, 16, 35, 41
(540)



(510) (9) elektronické publikace; (16) knihy, časopisy, brožury, fotografie, formuláře, kalendáře, letáky, obálky, oběžníky, periodické i neperiodické tiskoviny, prospekty, ročenky, vlnky papírové, grafiky, tištěné reklamní materiály zařazené v této třídě; (35) inzertní a reklamní činnost, rozšiřování reklamních materiálů, reklama on line v počítačové síti; (41) elektronické publikování, vydavatelství a nakladatelství, organizování sportovních soutěží, pronájem sportovních zařízení.
(730) **Český volejbalový svaz**, Atletická 100/2, PS 40, Praha 6 - Strahov, 16017, CZ

(210) **O-423115**
(220) 08.02.2005
(320) 08.02.2005
(511) 9, 16, 35, 41
(540)



(510) (9) elektronické publikace; (16) knihy, časopisy, brožury, fotografie, formuláře, kalendáře, letáky, obálky, oběžníky, periodické i neperiodické tiskoviny, prospekty, ročenky, vlnky papírové, grafiky, tištěné reklamní materiály zařazené v této třídě; (35) inzertní a reklamní činnost, rozšiřování reklamních materiálů, reklama on line v počítačové síti; (41) elektronické publikování, vydavatelství a nakladatelství, organizování sportovních soutěží, pronájem sportovních zařízení.
(730) **Český volejbalový svaz**, Atletická 100/2, PS 40, Praha 6 - Strahov, 16017, CZ

(210) **O-423116**
(220) 08.02.2005
(320) 08.02.2005
(511) 9, 16, 35, 41
(540)



(510) (9) elektronické publikace; (16) knihy, časopisy, brožury, fotografie, formuláře, kalendáře, letáky, obálky, oběžníky, periodické i neperiodické tiskoviny, prospekty, ročenky, vlnky papírové, grafiky, tištěné reklamní materiály zařazené v této třídě; (35) inzertní a reklamní činnost, rozšiřování reklamních materiálů, reklama on line v počítačové síti; (41) elektronické publikování, vydavatelství a nakladatelství, organizování sportovních soutěží, pronájem sportovních zařízení.
(730) **Český volejbalový svaz**, Atletická 100/2, PS 40, Praha 6 - Strahov, 16017, CZ

(210) **O-423117**
(220) 08.02.2005
(320) 08.02.2005
(511) 9, 16, 35, 41
(540)



(510) (9) elektronické publikace; (16) knihy, časopisy, brožury, fotografie, formuláře, kalendáře, letáky, obálky, oběžníky, periodické i neperiodické tiskoviny, prospekty, ročenky, vložky papírové, grafiky, tištěné reklamní materiály zařazené v této třídě; (35) inzertní a reklamní činnost, rozšiřování reklamních materiálů, reklama on line v počítačové síti; (41) elektronické publikování, vydavatelství a nakladatelství, organizování sportovních soutěží, pronájem sportovních zařízení.
(730) **Český volejbalový svaz**, Atletická 100/2, PS 40, Praha 6 - Strahov, 16017, CZ

(210) **O-423120**
(220) 08.02.2005
(320) 08.02.2005
(511) 16, 39, 43
(540)



(510) (16) propagační materiály; (39) organizování cest, cestovní kancelář; (43) služby zajišťující stravování a nápoje, dočasné ubytování, kavárny, restaurace, hotely.
(730) **MALINA s.r.o.**, Kladenská 115, Praha 6, 16000, CZ

(210) **O-423126**
(220) 08.02.2005
(320) 08.02.2005
(511) 4, 37
(540)



(510) (4) pohonné hmoty; (37) provoz čerpacích benzinových stanic.
(590) Barevná
(730) **PALMGAS s.r.o.**, Na Pankráci 1010/51, Praha 4, 14000, CZ
(740) Advokátní kancelář, JUDr. Václav Korecký advokát, Bedřicha Smetany 2, Plzeň, 30111

(210) **O-423129**
(220) 08.02.2005
(320) 08.02.2005
(511) 29, 30, 36
(540)

FINEMA

(510) (29) mléko, mléčné výrobky, mražené krémy, smetanové mražené dřeně, tuky, jedlé oleje; (30) zmrzlina, zmrzlinové a mražené výrobky všeho druhu včetně výrobků obsahujících převážně zmrzlinu, cukrovinky, žvýkačky, bonbony, pekařské a cukrářské výrobky, kakao, káva, čaj, čokoláda a nápoje z nich, potraviny z obilovin výrobky z nich pro lidskou výživu; (36) finanční služby zařazené do této třídy jako např. finanční

poradenství, burzovní makléřství, finanční operace, analýzy, odhady, oceňování a informace v oblasti bankovníctví, pojišťovnictví a nemovitostí, realitní činnost, zprostředkovatelská činnost v uvedených oblastech, pronájem nemovitostí, bytů a nebytových prostor s poskytováním základních služeb spojených s pronájemem.

(730) **FINEMA a. s.**, Táborská 23, Praha 3, 13087, CZ
(740) Ing. Michal Jupa, patentový zástupce, Na Baních 1385, Praha 5, 15600

(210) **O-423130**
(220) 08.02.2005
(320) 08.02.2005
(511) 29, 30
(540)

POHODA

(510) (29) mražený smetanový krém; (30) zmrzlina, zmrzlinové výrobky všeho druhu.
(730) **FINEMA a. s.**, Táborská 23, Praha 3, 13087, CZ
(740) Ing. Michal Jupa, patentový zástupce, Na Baních 1385, Praha 5 - Zbraslav, 15600

(210) **O-423131**
(220) 08.02.2005
(320) 08.02.2005
(511) 9, 16, 35, 38, 41
(540)



(510) (9) filmy, nosiče záznamů, televizní a audiovizuální programy, videoprogramy, videokazety, audiokazety, počítačové hry, audioprogramy, filmová díla, zábavné pořady hudební a audiovizuální díla, CD disky, informace a záznamy na jakémkoli nosiči; (16) tiskoviny, časopisy periodické i neperiodické, knihy, turistický průvodce, fotografie, pohlednice, katalogy, letáky, databázové produkty na papírových nosičích; (35) merchandising, reklamní inzertní a propagační činnost; (38) televizní vysílání, šíření televizního vysílání; (41) vydavatelství, filmový a televizní festival, filmová a televizní soutěž, mezinárodní přehlídka filmů, pořadů televize a videa, tvorba a distribuce videoprogramů, televizních, filmových, televizních a publicistických programů a audiovizuálních děl, zábavní, kulturní a výchovná činnost, TV produkce, filmová produkce, tvorba a výroba dokumentárních programů a pořadů, agenturní činnost v oblasti kultury, zprostředkování služeb v oblasti kultury, televizní soutěže.
(730) **FEBIO, s. r. o.**, Růžová 13, Praha 1, 11000, CZ
(740) PROPATENT, Ing. Vlasta Sedláčková, Ke Kateřinkám 1393, Praha 4, 14900

(210) **O-423132**
(220) 08.02.2005
(320) 08.02.2005
(511) 9, 16, 35, 38, 41
(540)



(510) (9) filmy, nosiče záznamů, televizní a audiovizuální programy, videoprogramy, videokazety, audiokazety, počítačové hry, audioprogramy, filmová díla, zábavné pořady hudební a audiovizuální díla, CD disky, informace a záznamy na jakémkoli nosiči; (16) tiskoviny, časopisy periodické i neperiodické, knihy,

turistický průvodce, fotografie, pohlednice, katalogy, letáky, databázové produkty na papírových nosičích; (35) merchandising, reklamní inzertní a propagační činnost; (38) televizní vysílání, šíření televizního vysílání; (41) vydavatelství, filmový a televizní festival, filmová a televizní soutěž, mezinárodní přehlídka filmů, pořadů televize a videa, tvorba a distribuce videoprogramů, televizních, filmových, televizních a publicistických programů a audiovizuálních děl, zábavní, kulturní a výchovná činnost, TV produkce, filmová produkce, tvorba a výroba dokumentárních programů a pořadů, agenturní činnost v oblasti kultury, zprostředkování služeb v oblasti kultury, televizní soutěže.

(730) **FEBIO, s. r. o.**, Růžová 13, Praha 1, 11000, CZ

(740) **PROPATENT, Ing. Vlasta Sedláčková**, Ke Kateřinkám 1393, Praha 4, 14900

(210) **O-423133**

(220) 08.02.2005

(320) 08.02.2005

(511) 9, 16, 35, 36, 41, 42

(540)



Registr poradců

(510) (9) data, databáze a jiné informační produkty na nosičích dat a v elektronických datových, informačních, telekomunikačních sítích všeho druhu, multimediální informační katalogy, elektronické publikace, software; (16) papír a výrobky z papíru, periodické a neperiodické publikace, tiskoviny, odborné publikace, brožury, fotografie, knihy, letáky, plakáty, vizitky, časopisy, informační materiály; (35) propagační a reklamní činnost, pomoc při řízení obchodní činnosti, obchodní poradenské služby, ekonomické poradenství, vedení databází a jiných záznamů o obchodních kontaktech, konzultace v oblasti obchodu a ekonomiky, zprostředkování obchodu, akviziční činnost, vyhledávání partnerských firem zejména pro zahraniční zájemce v tuzemsku, zprostředkování zahraničních i tuzemských investičních projektů, vyhledávání tuzemských subdodavatelů pro zahraniční investory, analýzy nákladů, zpracování informací, průzkumy trhu, znalecké posudky v rámci této třídy; (36) finanční poradenství, finanční analýzy, kalkulace a zpracování projektů na kapitálové investování, expertní služby v oblasti pojištění a garancí v investiční oblasti; (41) školící, vzdělávací a konzultační činnost, vydavatelská a nakladatelská činnost především v oblasti obchodních publikací, brožur a příruček pro investory, a to i v různých jazykových mutacích, publikační činnost, organizování a vedení konferencí, kongresů, seminářů, školení, odborných stáží, organizování kulturních nebo vzdělávacích akcí, pořádání pracovních setkání, provádění odborných zkoušek, provádění speciálních zkoušek, knihovny, sportovní aktivity, organizování plesů, zajišťování kontaktů s třetími osobami ve výše uvedených činnostech; (42) právní služby, odborné a znalecké posudky, tvorba softwaru, tvorba webových stránek na internetu.

(730) **AGENTURA PRO PODPORU PODNIKÁNÍ A INVESTIC CZECHINVEST**, Štěpánská 15, Praha 2, 12000, CZ

(740) **Mgr. Matěj Sedláček**, Ke Kateřinkám 1393, Praha 4, 14900

(210) **O-423137**

(220) 08.02.2005

(320) 08.02.2005

(511) 12, 35, 37, 39

(540)

AUTOPOINT

(510) (12) veškerá motorová vozidla spadající do této třídy, náhradní díly pro motorová vozidla, veškeré autopříslušenství spadající do této třídy, např. motory pro pozemní vozidla, spojky a převodové zařízení pro pozemní vozidla, bezpečnostní pásy, volanty, brzdy, potahy na sedadla vozidel apod., jízdní kola, včetně náhradních dílů a příslušenství pro jízdní kola, kočárky, židle kolečkové, čluny, lodě, vznášedla, letadla; (35) zprostředkování obchodu s motorovými vozidly ojetými a novými a jejich příslušenstvím, obchodní činnost (služby, poradenství), pomoc při řízení obchodní činnosti, obchodní a podnikatelské informace, vedení účetnictví, dražby, hospodářské (ekonomické) prognózy, inzerce poštou, on-line inzerce, kanceláře dovozní a vývozní, marketingové studie, obchodní management, obchodní nebo podnikatelský průzkum, předvádění zboží, reklama (zejména televizní reklama, rozhlasová reklama, reklama on-line v počítačové síti, rozšiřování reklamních a propagačních materiálů zákazníkům, vydávání, zveřejňování, oznámení, vyhlášení, publikování reklamních, náborových, propagačních nebo inzertních textů), pronájem reklamních ploch, organizování výstav (obchodních, komerčních), propagace, obchodní administrativa, kancelářské práce, vyhledávání informací v počítačových souborech, poskytování obchodních informací a služeb pomocí internetu, kopírování nebo rozmnožování (reprodukce) dokumentů, dokladů apod.; (37) autoopravy, autoservisy, opravy, servis a údržba motorových vozidel a služby s tím spojené, spadající do této třídy, zejména: kontroly motorových vozidel a služby s tím spojené, kontrola technického stavu vozidel apod. mytí a čištění dopravních prostředků (čištění automobilů, leštění, politura), obnova motorů (použitých nebo částečně zničených), ošetřování vozidel antikoročním nátěrem, antikoroční úprava, pneumatiky protetorování a opravy pneumatik (včetně opravy vulkanizací), čalounické opravy, stavebnictví, stavitelství, čištění interiérů a fasád budov, demolice budov, dozor nad stavbami, stavební informace, provozování čerpacích stanic s palivy a mazivy; (39) doprava, zprostředkovatelská činnost v oblasti motorových vozidel, odtahová služba, služby týkající se půjčování a pronájmu motorových vozidel, organizování cest, dopravní informace, služby parkování vozidel, pronájem nosičů na automobily, rozvod energie a vody.

(590) Barevná

(730) **AUTO PALACE BUTOVICE s. r. o.**, Bucharova 16, Praha 5, 15500, CZ

(740) **Ing. Pavel Nádvorník**, Sokola Tůmy 1, Ostrava - Hulváky, 70900

(210) **O-423138**

(220) 08.02.2005

(320) 08.02.2005

(511) 8, 12, 19, 20, 21, 22, 25, 27, 28, 35

(540)

SPOKEY

(510) (8) nářadí a nástroje s ručním pohonem, hustilky pneumatik, kol, míčů, matrací, člunů (ruční); (12) dopravní prostředky vodní a vzdušné, lodě, sportovní lodě, turistické lodě, kanoe, kajaky, čluny, motorové čluny, kluzáky, hydroplány, pramice, trajektové lodě, pádla, vesla; (19) bazény plavecké (nekovové), stavební materiály nekovové, neohebné trubky nekovové pro stavebnictví, přenosné konstrukce nekovové; (20) matrace, karimatky, spací pytle na kempování, kolíky pro stany (nekovové); (21) náčiní a nádoby pro domácnost nebo kuchyň (nikoli z drahých kovů, ani postříbřených nebo pozlacených kovů), termosky, termosky na nápoje, termosky na jídlo, cestovní láhve, termotašky; (22) lana, provazy, stany, dětské zahradní plátěné stany a domečky, sítě, síťky, plachty, plachtoviny, pytle, přístřešky proti slunci, spadající do této třídy, sítě houpací, visutá lůžka, sítě na maskování, hamak; (25) veškeré oděvy, spadající do této třídy, včetně sportovních oděvů, veškerá obuv, spadající do této třídy, včetně sportovní obuvi, kloboučnické zboží; (27) tělocvičné žíněnky, rohože, koberce, linoleum a jiné obklady podlah; (28) veškeré hry spadající do této třídy, společenské hry, hry stolní, puzzle, šipky, šachy, bazény plavecké (potřeby pro hru), stoly pro stolní fotbal, stoly na stolní tenis, stoly biliardové (kulečnickové), tága kulečnickové, kulečnickové špičky (na tága), koule kulečnickové (biliardové), koule hrací, veškeré hračky spadající do této třídy, hračky plyšové, hračky pohyblivé, stavebnice, veškeré potřeby, náčiní a zařízení pro gymnastiku a sport, které nejsou uvedeny v jiných třídách, činky, vzpěračské činky, cvičné pytle, cvičební prkna, jízdní kola nehybná cvičná,

koloběžky, kolečkové brusle, lukostřelecké náčiní, zařízení pro kulturistiku, zařízení a náčiní na bowling, rybářské náčiní, pistole na paintball, náboje pro pistole na paintball, sánky, hráčské pátky, golfové hole, hokejky, ploutve na plavání, potápění, sportovní disky, skateboardy, posilovací stroje, přístroje pro tělesná cvičení, pušky harpunovací, výplety raket, rakety s pružným výpletem, tenisové sítě, sítě (sportovní potřeby), trenažéry, zdvihací pásy na závaží, síliče svalů, šermířské rukavice, šermířské masky, rukavice boxerské, rukavice golfové, rukavice baseballové, rukavice (pro sportovní hry), kolenní chrániče-nákoleníky, chrániče na lokty, holenní chrániče, puky hokejové, obuv bruslařská s upevněnými bruslemi, lední brusle, kuželky, vodní lyže, surfovací lyže, lyže, lyžařské vázání a jiné potřeby na lyže, boby, houpačky, kluzáky závěsné (rogalla), malé plachetnice, výstroje na malé plachetnice, výstroj pro horolezce, vycpávky ochranné jako části sportovní výstroje, terče, surfovací prkna a pytle na lyže, veškeré míče, spadající do této třídy, vánoční ozdoby, tašky na sportovní náčiní, žertovné předměty pro oklamání rámci této třídy (hry), zbraně šermířské, zábavné a automatické stroje a automaty v rámci této třídy (hry - s výjimkou elektronických); (35) zprostředkování obchodu s výše uvedenými výrobky, zprostředkovatelská činnost v oblasti obchodu a služeb k obchodním účelům, odborné obchodní poradenství, obchodní nebo podnikatelské informace, zprostředkování obchodních kontaktů, provádění obchodních operací, pomoc při řízení obchodní činnosti, kopírování nebo rozmnožování (reprodukce) dokumentů, dokladů apod., reklama (on line) na počítačové komunikační síti, on-line inzerce, vyhledávání informací v počítačových souborech, pronájem reklamního času ve všech komunikačních médiích, poskytování obchodních informací a služeb pomocí internetu, zprostředkování internetového obchodu, komerční využití internetu v oblastech komerčních internetových médií a vyhledávacích služeb, vyhledávání dat v počítačových souborech, prezentace uživatelů na stránkách World Wide Web v počítačové síti Internet, systemizace informací do počítačových databází, reklama, propagace, propagační korespondence, propagační materiál (šíření), propagační publikace (šíření), inzerce.

(730) **KANIA CZ, s. r. o.**, Sadová 618, Frýdek - Místek, 73801, CZ
(740) Ing. Pavel Nádvorník, Sokola Tůmy 1, Ostrava - Hulváky, 70900

(210) **O-423139**

(220) 08.02.2005

(320) 08.02.2005

(511) 8, 12, 19, 20, 21, 22, 25, 27, 28, 35

(540)



(510) (8) nářadí a nástroje s ručním pohonem, hustilky pneumatik, kol, míčů, matrací, člunů (ruční); (12) dopravní prostředky vodní a vzdušné, lodě, sportovní lodě, turistické lodě, kanoe, kajaky, čluny, motorové čluny, kluzáky, hydroplány, pramice, trajektové lodě, pádla, vesla; (19) bazény plavecké (nekovové), stavební materiály nekovové, neohebné trubky nekovové pro stavebnictví, přenosné konstrukce nekovové; (20) matrace, karimatky, spací pytle na kempování, kolíky pro stany (nekovové); (21) náčiní a nádoby pro domácnost nebo kuchyň (nikoli z drahých kovů, ani posříbřených nebo pozlacených kovů), termosky, termosky na nápoje, termosky na jídlo, cestovní láhve, termotašky; (22) lana, provazy, stany, dětské zahradní plátěné stany a domečky, sítě, síťky, plachty, plachtoviny, pytle, přístřešky proti slunci, spadající do této třídy, sítě houpačí, visutá lůžka, sítě na maskování, hamak; (25) veškeré oděvy, spadající do této třídy, včetně sportovních oděvů, veškerá obuv, spadající do této třídy, včetně sportovní obuvi, kloboučnické zboží; (27) tělocvičné žíněnky, rohože, koberce, linoleum a jiné obklady podlah; (28) veškeré hry spadající do této třídy, společenské hry, hry stolní, puzzle, šipky, šachy, bazény plavecké (potřeby pro hru), stoly pro stolní fotbal, stoly na stolní tenis, stoly biliardové

(kulečnickové), tága kulečnickové, kulečnickové špičky (na tága), koule kulečnickové (biliardové), koule hrací, veškeré hračky spadající do této třídy, hračky plyšové, hračky pohyblivé, stavebnice, veškeré potřeby, náčiní a zařízení pro gymnastiku a sport, které nejsou uvedeny v jiných třídách, činky, vzpěračské činky, cvičné pytle, cvičební prkna, jízdní kola nehybná cvičná, koloběžky, kolečkové brusle, lukostřelecké náčiní, zařízení pro kulturistiku, zařízení a náčiní na bowling, rybářské náčiní, pistole na paintball, náboje pro pistole na paintball, sánky, hráčské pátky, golfové hole, hokejky, ploutve na plavání, potápění, sportovní disky, skateboardy, posilovací stroje, přístroje pro tělesná cvičení, pušky harpunovací, výplety raket, rakety s pružným výpletem, tenisové sítě, sítě (sportovní potřeby), trenažéry, zdvihací pásy na závaží, síliče svalů, šermířské rukavice, šermířské masky, rukavice boxerské, rukavice golfové, rukavice baseballové, rukavice (pro sportovní hry), kolenní chrániče-nákoleníky, chrániče na lokty, holenní chrániče, puky hokejové, obuv bruslařská s upevněnými bruslemi, lední brusle, kuželky, vodní lyže, surfovací lyže, lyže, lyžařské vázání a jiné potřeby na lyže, boby, houpačky, kluzáky závěsné (rogalla), malé plachetnice, výstroje na malé plachetnice, výstroj pro horolezce, vycpávky ochranné jako části sportovní výstroje, terče, surfovací prkna a pytle na lyže, veškeré míče, spadající do této třídy, vánoční ozdoby, tašky na sportovní náčiní, žertovné předměty pro oklamání rámci této třídy (hry), zbraně šermířské, zábavné a automatické stroje a automaty v rámci této třídy (hry - s výjimkou elektronických); (35) zprostředkování obchodu s výše uvedenými výrobky, zprostředkovatelská činnost v oblasti obchodu a služeb k obchodním účelům, odborné obchodní poradenství, obchodní nebo podnikatelské informace, zprostředkování obchodních kontaktů, provádění obchodních operací, pomoc při řízení obchodní činnosti, kopírování nebo rozmnožování (reprodukce) dokumentů, dokladů apod., reklama (on line) na počítačové komunikační síti, on-line inzerce, vyhledávání informací v počítačových souborech, pronájem reklamního času ve všech komunikačních médiích, poskytování obchodních informací a služeb pomocí internetu, zprostředkování internetového obchodu, komerční využití internetu v oblastech komerčních internetových médií a vyhledávacích služeb, vyhledávání dat v počítačových souborech, prezentace uživatelů na stránkách World Wide Web v počítačové síti Internet, systemizace informací do počítačových databází, reklama, propagace, propagační korespondence, propagační materiál (šíření), propagační publikace (šíření), inzerce.

(590) Barevná

(730) **KANIA CZ, s. r. o.**, Sadová 618, Frýdek - Místek, 73801, CZ

(740) Ing. Pavel Nádvorník, Sokola Tůmy 1, Ostrava - Hulváky, 70900

(210) **O-423140**

(220) 08.02.2005

(320) 08.02.2005

(511) 2, 17, 19, 42

(540)

AKRYLCOL

(510) (2) barvy, laky, vodou ředitelné silnovrstvé lazurovací laky, emaily, fermeže, nátěrové laky, ředidla do nátěrových látek, barev a laků, zlatolaky, tmely zařazené do tř. 2, barviva, mořidla, ochranné prostředky proti rzi kovů a hnilobě dřeva, práškové nátěrové látky, práškové barvy, impregnační prostředky na dřevo a na beton, mořidla na dřevo, elektroforézni nátěrové látky, aditiva pro nátěrové hmoty; (17) izolační nátěrové hmoty, zejména nástřikové hmoty na bázi organických pojiv a organických plnidel; (19) barvy fasádní, barvy pro stavební účely, maltovinová pojiva, nástřikové omítkové hmoty, lité podlahy, asfaltové nátěry, stavební nástřikové hmoty na bázi organických pojiv a organických plnidel; (42) vývoj a výzkum v oblasti výroby barev a laků.

(730) **COLORLAK, a. s.**, Tovární 1076, Staré Město, 68602, CZ

(740) Ing. Zdeněk Kučera, Padělky 548 (P.O.Box 92), Slušovice, 76315

(210) **O-423141**

(220) 08.02.2005

(320) 08.02.2005

(511) 2, 17, 19, 42

- (540)
- (510) (2) barvy, laky, vodou ředitelné silnovrstvé lazurovací laky, emaily, fermeže, nátěrové laky, ředidla do nátěrových látek, barev a laků, zlatolaky, tmely zařazené do tř. 2, barviva, mořidla, ochranné prostředky proti rzi kovů a hnilobě dřeva, práškové nátěrové látky, práškové barvy, impregnační prostředky na dřevo a na beton, mořidla na dřevo, elektroforézní nátěrové látky, aditiva pro nátěrové hmoty; (17) izolační nátěrové hmoty, zejména nástřikové hmoty na bázi organických pojiv a organických plnidel; (19) barvy fasádní, barvy pro stavební účely, maltovinová pojiva, nástřikové omítkové hmoty, lité podlahy, asfaltové nátěry, stavební nástřikové hmoty na bázi organických pojiv a organických plnidel; (42) vývoj a výzkum v oblasti výroby barev a laků.
- (730) **COLORLAK, a. s.**, Tovární 1076, Staré Město, 68602, CZ
(740) Ing. Zdeněk Kučera, Paďelky 548 (P.O.Box 92), Slušovice, 76315

- (210) **O-423142**
(220) 08.02.2005
(320) 08.02.2005
(511) 16, 35, 38, 41
(540)

Olivie

- (510) (16) časopisy, katalogy, knihy; (35) reklama, propagace, inzertní činnost; (38) přenos a zobrazování informací v elektronické podobě prostřednictvím internetu; (41) vydavatelská a nakladatelská činnost.
- (730) **AXEL SPRINGER PRAHA a. s.**, Střelničná 1680/8, Praha 8 - Kobylisy, 18221, CZ

- (210) **O-423144**
(220) 08.02.2005
(320) 08.02.2005
(511) 17, 37, 40
(540)



- (510) (17) izolační tkaniny, izolační papír, izolační materiály, izolace (prostředky pro tepelnou-), izolace (pásky na-), izolace (nátěry na-), izolace (materiály na-), izolace (kovové fólie na-), izolační oleje, izolační laky, tmely těsnící, skelná vlákna na izolaci, izolační látky proti vlhkosti, izolační nátěry, omítky, izolační pásky, izolační plst, izolační materiály zvukové; (37) izolování proti vlhkosti, izolování staveb, klempířství a instalatérství, klimatizační zařízení (instalace a opravy), pokrývačské služby, stavby továren, stavebnictví, stavitelství; (40) ohnivzdorná úprava textilu, montáž materiálu na objednávku.
- (730) **Sedlačik s. r. o.**, Nad Kolonií 694/27, Praha 4, 14000, CZ

- (210) **O-423145**
(220) 08.02.2005
(320) 08.02.2005
(511) 5
(540)

MONA Fresh

- (510) (5) dezodoranty (jiné než pro osobní potřebu), přípravky pro osvěžení vzduchu, insekticidy.
- (730) **MONEX, spol. s r. o.**, Františka Diviše 1012, Praha 10 - Uhřetín, 10400, CZ

- (210) **O-423146**
(220) 08.02.2005
(320) 08.02.2005
(511) 3, 5, 21
(540)

MONA Care

- (510) (3) barviva na vlasy, čistící mléko pro toaletní účely, depilační

- přípravky, dezodoranty pro osobní potřebu, přípravky na holení, kolínská voda, kosmetické přípravky, kosmetické přípravky do koupele, koupelové soli, kosmetické krémy, lak na vlasy, opalovací přípravky kosmetické, parfémová voda, parfémy, pleťová voda pro kosmetické účely, pleťové vody (kosmetické ubrousky napuštěné), přípravky proti pocení (toaletní potřeby), pomády pro kosmetické účely, šampony, toaletní přípravky, toaletní voda, vata pro kosmetické účely; (5) hygienické ubrousky, hygienické vložky, nohy (přípravky proti pocení); (21) houby mycí, houby toaletní.
- (730) **MONEX, spol. s r. o.**, Františka Diviše 1012, Praha 10 - Uhřetín, 10400, CZ

- (210) **O-423148**
(220) 08.02.2005
(320) 08.02.2005
(511) 3, 5, 21, 35, 39
(540)



- (510) (3) antistatické přípravky pro použití v domácnosti, barviva na vlasy, bělicí přípravky na prádlo, čistící mléko pro toaletní účely, čistící prostředky, čistíče ucpaných odpadů, depilační přípravky, dezodoranty pro osobní potřebu, přípravky na holení, přípravky na odstraňování vodního kamene, kapaliny na mytí skel do ostřikovačů vozidel, kolínská voda, kosmetické přípravky, kosmetické přípravky do koupele, koupelové soli, kosmetické krémy, lak na vlasy, lešticí přípravky na nábytek a podlahy, leštidla na obuv, mýdla, odlakovače, opalovací přípravky kosmetické, parfémová voda, parfémy, pemza, pleťová voda pro kosmetické účely, pleťové vody (kosmetické ubrousky napuštěné), přípravky proti pocení (toaletní potřeby), pomády pro kosmetické účely, prací prostředky, prostředky na odstraňování rzi, šampony, toaletní přípravky, toaletní voda, ústní vody nikoli pro lékařské účely, vata pro kosmetické účely, změkčovače tkanin (pro praní), zubní pasty; (5) dezodoranty (jiné než pro osobní potřebu), hygienické kalhotky, hygienické ubrousky, hygienické vložky, insekticidy, nohy (přípravky proti pocení), přípravky pro osvěžení vzduchu; (21) drátěnky na používání v kuchyni, hadry na čištění, umývání podlah, hadříky na prach z nábytku, houbičky na čištění, houby mycí, houby na používání v domácnosti, houby toaletní, jelenice na čištění, lopatka a smetáček, mopy, potahy na žehlicí prkna, rejžáky, rukavice pro domácnost, smetáky, utěrky napuštěné čistícími přípravky na čištění; (35) dodavatelské služby pro třetí osobu (nákup výrobků a služeb pro jiné podniky), poradenství v obchodní činnosti; (39) zboží balení, zboží skladování, zboží doručování, automobilová doprava.
- (730) **MONEX, spol. s r. o.**, Františka Diviše 1012, Praha 10 - Uhřetín, 10400, CZ

- (210) **O-423149**
(220) 08.02.2005
(320) 08.02.2005
(511) 9, 35, 37
(540)



www.kpzwaagen.de

- (510) (9) váhy, přístroje na vážení a zařízení k nim; (35) zprostředkování obchodu a služeb, zejména se zaměřením na váhy a přístroje na vážení, pomoc při řízení obchodních činností; (37) údržba a opravy vah.

- (730) **KPZ - Váhy, s.r.o.**, Perštejská 200/13, Praha 8 - Dolní Chabry, 18400, CZ
(740) Advokátní kancelář Svejkovský, Kabelková, v. o. s., JUDr. Jaroslav Svejkovský, Kamenická 1, Plzeň, 30100

- (210) **O-423159**
(220) 08.02.2005
(320) 08.02.2005
(511) 30, 32
(540)

MAXIA

- (510) (30) čaj, ledový čaj, nápoje na bázi čaje, kakaové nápoje, přírodní sladidla; (32) minerální vody a jiné sycené, nesycené, šumivé, iontové, izotonické a energetické nealkoholické nápoje, sirupy, koncentráty a jiné přípravky na zhotovování nápojů, ovocné a zeleninové šťávy, mošty, džusy, ovocné nektary a nápoje z ovocných šťáv, diabetické a dietetické nápoje nikoliv pro léčebné účely, obohacené vitaminové nápoje a koncentráty, nealkoholické aperitivy.
(730) **Gemerské žriedla, spol. s r. o.**, Cesta Gemerských žriediel, Tornaľa, 98218, SK
(740) ROTT, RŮŽIČKA & GUTTMANN Patentová, známková a advokátní kancelář, JUDr. Vladimír Rott, Nad Štolou 12, Praha 7, 17000

- (210) **O-423160**
(220) 08.02.2005
(320) 08.02.2005
(511) 29, 31
(540)



- (510) (29) mléko a mléčné produkty, kozí mléko, jogurty, sýry a tvarohy; (31) zemědělské výrobky, zejména živá hospodářská zvířata, ovce, kozy, králíci, obilniny, řepka, brambory, hrách, čočka, osivo, seno, sláma, obilninové zbytkové produkty pro živočišnou výrobu, krmivo pro zvířata.
(590) Barevná
(730) **Pastrňák Matěj**, Ratibořice 1, Jaroměřice nad Rokytinou, 67551, CZ
(740) Ing. Květoslava Kubičková, Doubravčická 2201, Praha 10, 10000

- (210) **O-423166**
(220) 09.02.2005
(320) 09.02.2005
(511) 5, 29, 30, 32
(540)



- (510) (5) výrobky dietetické pro léčebné účely, potraviny pro děti, batolata a nemocné, potravinové přípravky a doplňky všeho druhu jako posilující poživatiny, vitaminové přípravky, poživatiny pro doplnění redukčních diet nebo přípravků pro hubnutí, vše s léčebnými účinky, přípravky s léčebnými účinky obsahující biochemické katalyzátory, zejména pro fyzicky aktivní osoby, rekonvalescenty a nemocné, vše výše uvedené určené k léčebným účelům, diabetické přípravky pro léčebné účely; (29) ovoce a zelenina konzervovaná, sušená a zavařená, želé, džemy, kompoty, vejce, mléko a mléčné výrobky všeho druhu, včetně sojového mléka, nápoje s převažujícím obsahem mléka, sojové výrobky kondenzované, sušené, v prášku, sojové

přípravky a nápoje, soja konzervovaná nebo sušená pro potravinářství, výrobky na bázi brambor, jako bramborové lupínky, ovocné dřeně; (30) oplatky, cukrovinky, včetně gumových a esencí pro cukrovinky, cukrářské výrobky všeho druhu, káva, čaj, kakao, cukr, rýže, kávové náhražky, med, sirup melasový, droždí pro kynutí, sůl, hořčice, ocet omáčky, koření, zmrzlina, led pro osvěžení, obilné vločky, výrobky na bázi sušené bramborové kaše, pšeničné mouky, nativních a modifikovaných škrobů jako bramborové těsto v prášku, bramborová kaše v prášku, bramborové drtě, bramborové krokety v prášku, bramborové noky v prášku, směs pro přípravu knedlíků, mouka a sojová mouka; (32) nealkoholické nápoje, sirupy a jiné přípravky k přípravě nápojů, ovocné šťávy a nápoje z ovocných šťáv, energetické nápoje, iontové nápoje.

- (590) Barevná
(730) **MOGADOR s. r. o.**, Štefánikova 3799, Zlín, 76001, CZ
(740) JUDr. Miroslav Kupka, Levého 1532, Rakovník, 26901

- (210) **O-423167**
(220) 09.02.2005
(320) 09.02.2005
(511) 29, 31
(540)

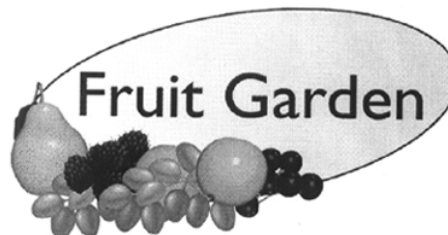

- (510) (29) ovoce a zelenina konzervované, sušené a zavažené; (31) čerstvé ovoce a zelenina.
(730) **Penny Market s. r. o.**, Jirny 353, Praha - východ, 25090, CZ
(740) JUDr. Miroslav Kupka, Levého 1532, Rakovník, 26901

- (210) **O-423168**
(220) 09.02.2005
(320) 09.02.2005
(511) 16, 35
(540)

Comunica

- (510) (16) tiskoviny, periodický a neperiodický tisk, zejména časopisy, noviny, knihy, prospekty, brožury, katalogy, plakáty, fotografie, obrazy, pohlednice, inzertní listy, letáky, reklamní tiskoviny, knihařské výrobky, propagační materiály, předměty z papíru, zejména vizitky, obtisky, samolepky, záložky do knih, dopisnice, dopisní papíry, kalendáře, tiskopisy, obalový materiál z papíru a plastických hmot, tiskařské typy a štočky, ozdobné a propagační předměty z papíru; (35) reklamní a inzertní služby všeho druhu včetně inzerce a reklamy poskytované v počítačových, telekomunikačních a obdobných sítích, informační servis a poradenské služby v obchodě, pořádání reklamních a obchodních výstav a předváděcích akcí zboží a služeb, distribuce zboží k reklamním účelům, zprostředkovatelské služby v oblasti obchodu a propagace, zprostředkování reklamní a inzertní činnosti, zprostředkování prostoru pro reklamu, šíření propagačních, reklamních a inzertních materiálů, návrhy a realizace reklamních kampaní, obchodní služby v oboru polygrafie, průzkum trhu a marketing, obchodní zastoupení tuzemských a zahraničních firem, rozmnožovací služby, šíření a přenos inzerce a reklamy prostřednictvím telefonních sítí.
(730) **Comunica, a. s.**, Mezi Vodami 1952/9, Praha 4 - Modřany, 14300, CZ

- (210) **O-423169**
(220) 09.02.2005
(320) 09.02.2005
(511) 16, 35

(540)

comunica

(510) (16) tiskoviny, periodický a neperiodický tisk, zejména časopisy, noviny, knihy, prospekty, brožury, katalogy, plakáty, fotografie, obrazy, pohlednice, inzertní listy, letáky, reklamní tiskoviny, knihařské výrobky, propagační materiály, předměty z papíru, zejména vizitky, obtisky, samolepky, záložky do knih, dopisnice, dopisní papíry, kalendáře, tiskopisy, obalový materiál z papíru a plastických hmot, tiskařské typy a štočky, ozdobné a propagační předměty z papíru; (35) reklamní a inzertní služby všeho druhu včetně inzerce a reklamy poskytované v počítačových, telekomunikačních a obdobných sítích, informační servis a poradenské služby v obchodě, pořádání reklamních a obchodních výstav a předváděcích akcí zboží a služeb, distribuce zboží k reklamním účelům, zprostředkovatelské služby v oblasti obchodu a propagace, zprostředkování reklamní a inzertní činnosti, zprostředkování prostoru pro reklamu, šíření propagačních, reklamních a inzertních materiálů, návrhy a realizace reklamních kampaní, obchodní služby v oboru polygrafie, průzkum trhu a marketing, obchodní zastoupení tuzemských a zahraničních firem, rozmnožovací služby, šíření a přenos inzerce a reklamy prostřednictvím telefonních sítí.

(730) **Comunica, a. s.**, Mezi Vodami 1952/9, Praha 4 - Modřany, 14300, CZ

(210) **O-423170**

(220) 09.02.2005

(320) 09.02.2005

(511) 20

(540)

mminterier

(510) (20) nábytek.

(730) **Maňas Miroslav**, Slunná 824, Luhačovice, 76326, CZ

(740) JUDr. Zdeňka Pechancová, Masarykova 175, Luhačovice, 76326

(210) **O-423174**

(220) 09.02.2005

(320) 09.02.2005

(511) 9, 37, 42

(540)



(510) (9) počítače, příslušenství k počítačům, kabelážní systémy počítačových sítí, kancelářská a telekomunikační technika, software, strojně čitelné nosiče informací; (37) montáže (instalace) v rámci této třídy, opravy a servis elektronických zařízení, kancelářské, telekomunikační a výpočetní techniky; (42) poradenská činnost v oblasti výpočetní techniky, analýzy počítačových sítí, tvorba a poskytování software.

(590) Barevná

(730) **CDC Data s.r.o.**, Křižíkova 70, Brno, 61200, CZ

(740) Ing. Jiří Malůšek, Mendlovo nám. 1a, Brno, 60300

(210) **O-423178**

(220) 09.02.2005

(320) 09.02.2005

(511) 5, 29, 30, 32

(540)

**TURBO
SNACK**

(510) (5) přípravky (poživatiny) obsahující biologické katalyzátory pro fyzicky aktivní osoby, sportovce, rekonvalescenty, posilující poživatiny, extrakty a potraviny pro zvláštní výživu, dietetické a diabetické poživatiny a potraviny pro zvláštní výživu, vitamínové přípravky, potravní doplňky pro posílení imunity organismu a zlepšení zdraví v tuhém i tekutém stavu ve formě kapek, sirupů, gelů, past, tablet, pastilek, tobolek, kapslí, prášků, obilní klíčky pro dietetické účely, kultury mikroorganismů pro diety, vody strojené a minerální, vše výše uvedené pro léčebné účely; (29) konzervované potraviny a poživatiny z ovoce, zeleniny, bílkovin, bylin, olejnin a mikrobiologických kultur, ovocné dřeně, výživné bylinné extrakty, texturované proteiny a jejich směsi pro humánní využití; (30) káva a náhražky kávy, obilní vločky a jiné obilné výrobky určené k lidské výživě, mšusli, čaje, extrakty a potraviny pro zvláštní výživu ne s léčebnými účinky v rámci této třídy, potravní doplňky pro posílení imunity organismu a zlepšení zdraví rostlinného původu v tuhém i tekutém stavu pro neléčebné účely spadající do této třídy, pekařské, cukrářské a cukrovinkářské výrobky, zejména oplatky, sušenky, keksy, bombóny; (32) nealkoholické nápoje syčené i nesyčené, včetně nápojů minerálních, šumivých a energetických, sirupy, směsi, prášky a jiné přípravky a koncentráty pro přípravu nápojů, včetně nápojů dietetických, ovocné šťávy, nápoje z ovocných šťáv, stolní a minerální vody, iontové nápoje.

(730) **NUTREND D. S., a.s.**, Selské nám. 9/43, Olomouc - Chválkovice, 77200, CZ

(740) Ing. Petr Soukup, patentový a známkový zástupce, Švédská 3, Olomouc, 77200

(210) **O-423180**

(220) 09.02.2005

(320) 09.02.2005

(511) 5, 29, 30, 32

(540)

**MONKEY
MIX LI**

(510) (5) přípravky (poživatiny) obsahující biologické katalyzátory pro fyzicky aktivní osoby, sportovce, rekonvalescenty, posilující poživatiny, extrakty a potraviny pro zvláštní výživu, dietetické a diabetické poživatiny a potraviny pro zvláštní výživu, vitamínové přípravky, potravní doplňky pro posílení imunity organismu a zlepšení zdraví v tuhém i tekutém stavu ve formě kapek, sirupů, gelů, past, tablet, pastilek, tobolek, kapslí, prášků, obilní klíčky pro dietetické účely, kultury mikroorganismů pro diety, vody strojené a minerální, vše výše uvedené pro léčebné účely; (29) konzervované potraviny a poživatiny z ovoce, zeleniny, bílkovin, bylin, olejnin a mikrobiologických kultur, ovocné dřeně, výživné bylinné extrakty, texturované proteiny a jejich směsi pro humánní využití; (30) káva a náhražky kávy, obilní vločky a jiné obilné výrobky určené k lidské výživě, mšusli, čaje, extrakty a potraviny pro zvláštní výživu ne s léčebnými účinky v rámci této třídy, potravní doplňky pro posílení imunity organismu a zlepšení zdraví rostlinného původu v tuhém i tekutém stavu pro neléčebné účely spadající do této třídy, pekařské výrobky; (32) nealkoholické nápoje syčené i

- nesycené, včetně nápojů minerálních, šumivých a energetických, sirupy, směsi, prášky a jiné přípravky a koncentráty pro přípravu nápojů, včetně nápojů dietetických, ovocné šťávy, nápoje z ovocných šťáv, stolní a minerální vody, iontové nápoje.
- (730) **NUTREND D. S., a.s.**, Selské nám. 9/43, Olomouc - Chválkovice, 77200, CZ
- (740) Ing. Petr Soukup, patentový a známkový zástupce, Švédská 3, Olomouc, 77200

- (210) **O-423182**
(220) 09.02.2005
(320) 09.02.2005
(511) 35, 36, 37, 42, 43, 45
(540)



- (510) (35) analýzy nákladů, hospodářské prognózy, statistické studie a informace, marketingové studie a informace, obchodní poradenství, obchodní jednání, zprostředkovatelská činnost v oblasti obchodu, pomoc při řízení obchodní činnosti, vedení účetnictví a zpracování daňových přiznání, vyhledávání a organizování veřejných zakázek, obchodní jednání, řízení provozu, smluvní zajišťování dodávek médií potřebných pro provoz budov, jako je teplo, voda, plyn, el. energie; (36) finanční analýzy, oceňování a odhady nemovitostí, zprostředkování koupě, prodeje a pronájmu nemovitostí, zajišťování pojištění nemovitostí, správa majetku, pozemků a budov, obstarávatelství v uvedených službách, inkaso plateb a vymáhání pohledávek; (37) zajišťování údržby a oprav domů a bytů, včetně prohlídek, údržby a oprav technických zařízení, zajišťování nepřetržitě a havarijní služby ve vztahu k rozvodným sítím, tepelným, bezpečnostním a sanitárním zařízením, zejména v obytných domech, úklidové práce; (42) inženýrské služby - expertizy, technické poradenství, neobchodní technické konzultace, výběrová řízení na dodávky médií a služeb, smluvní zajišťování služeb souvisejících s provozem budov, zejména údržby a oprav; (43) cateringové služby; (45) bezpečnostní agentura, ostraha majetku a osob, střežení a hlídání objektů, osobní ochrana.
- (730) **BYT - REAL, a.s.**, Hřbitovní 19/1326, Plzeň, 31216, CZ
- (740) Irena Langrová, Skřetova 48, Plzeň, 30100

- (210) **O-423183**
(220) 09.02.2005
(320) 09.02.2005
(511) 35, 36, 41
(540)



- (510) (35) zprostředkovatelská činnost v oblasti obchodu, obchodní činnost - pomoc při řízení obchodu a obchodní poradenství, činnost ekonomických a organizačních poradců, činnost v oblasti administrativní správy, služby organizačně hospodářské povahy fyzických a právnických osob, reklamní činnost; (36) činnost realitní kanceláře, realitní činnost, poskytování leasingu; (41) pořádání odborných kurzů, školení a jiných vzdělávacích akcí včetně lektorské činnosti, vydavatelská a nakladatelská činnost.
- (590) Barevná
- (730) **AXIDA s.r.o.**, Masarykova 4, Brno, 60200, CZ

- (210) **O-423196**
(220) 09.02.2005
(320) 09.02.2005

- (511) 5, 29, 30
(540)

Ambrex

- (510) (5) výrobky farmaceutické a parafarmaceutické, vitamíny, minerály a stopové prvky, dietní a nutriční přípravky a léčiva, medicínální sirupy, výtažky z léčivých bylin a kombinované přípravky vitamínů, minerálů, stopových prvků a bylinných výtažků, potravinové doplňky obohacené vitamíny nebo minerály nebo stopovými prvky, vitamínové přípravky, vitamíny a multivitaminové preparáty, minerály a multiminerálové preparáty, bylinné čaje, léčivé byliny, cukrovinky nebo pastilky nebo tabletky nebo tobolky nebo kapsle nebo žvýkačky s léčivými přísadami, dietetické látky upravené pro lékařské účely, minerální vody a dietetické nápoje upravené pro lékařské účely, dietní potraviny upravené pro lékařské účely, doplňky výživové pro lékařské účely, bílkovinné přípravky nebo potrava pro lékařské účely, balzámy a krémy a masti pro lékařské účely, chemické přípravky pro lékařské účely, léčivé oleje, oleje pro lékařské účely, tuky pro lékařské účely, léčivé soli, tinktury pro lékařské účely, bylinné výtažky nebo sirupy, vitamínová a minerální výživa ve formě koncentrátů, proteinové koncentráty jako výživné přísady k potravinám, droždí pro farmaceutické účely, potravinové doplňky s léčebnými účinky, výživné nebo dietetické přípravky pro lékařské účely pro denní doplnění stravy jako instantní strava nebo samostatná směs, která se skládá hlavně z mléka v prášku nebo ze živočišných nebo zeleninových proteinů, také s přísadkou vitamínů nebo minerálů nebo stopových prvků nebo cukru; (29) potravinové doplňky ne pro lékařské účely (zařazené v této třídě) a obsahující látky živočišného původu, protein pro lidskou spotřebu, proteinové výrobky a přípravky pro výživu, přípravky zvláštní výživy pro sportovce nebo osoby s vysokým energetickým výdejem, želatina, želatinové výrobky a přípravky pro výživu, tuky jedlé, oleje jedlé, extrakty z chaluh jako výživa, výživné přípravky pro denní doplnění stravy jako instantní strava nebo samostatná směs, která se skládá hlavně z mléka v prášku nebo ze živočišných nebo zeleninových proteinů, také s přísadkou vitamínů nebo minerálů nebo stopových prvků nebo cukru, mléko, mléčné výrobky, jogurty, konzervované, sušené, vařené nebo nakládané ovoce nebo zelenina, polévky, vývary, bujóny - vše v rámci této třídy; (30) potravinové doplňky ne pro lékařské účely (zařazené v této třídě) a obsahující látky rostlinného původu, cukrovinky, žvýkačky, bonbóny, žvýkačky, zmrzliny, pekařské výrobky, cukrářské výrobky, kakao, káva, čaj, čokoláda, nápoje čokoládové, čajové, kakaové nebo kávové, potraviny a pokrmy z obilovin pro lidskou spotřebu, těstoviny, mšičky, med, propolis pro lidskou potřebu - vše v rámci této třídy.
- (730) **WALMARK, a.s.**, Oldřichovice 44, Trinec, 73961, CZ
- (740) **VYSKOČIL, KROŠLÁK a spol.** Advokátní a patentová kancelář, Dana Lukajová, Petráská 12, Praha 1, 11000

- (210) **O-423198**
(220) 09.02.2005
(320) 09.02.2005
(511) 3, 4, 5, 6, 7, 8, 9, 11, 12, 16, 17, 18, 19, 20, 21, 22, 25, 28, 34
(540)



- (510) (3) kosmetické soupravy v rámci této třídy, brusný papír; (4) vonné a gelové svíčky s repelentním účinkem, podpalovače, dřevěné uhlí, dřevěné brikety, louče, knoty lampové a na svíčky, lampový olej, vše v rámci této třídy; (5) autolékarničky; (6) kovové visací zámky, bezpečnostní zámky na jízdní kola, tresory, žebříky kovové, šrouby a matice, kovové brány na popínávací rostliny, vše v rámci této třídy; (7) hydraulické zvedáky, elektrické ruční vrtačky, akumulátorové vrtačky, stojany na vrtačky, elektrické pily všeho druhu, včetně náhradních plátek, elektrické brusky všeho druhu, elektrické horkovzdušné opalovačky, elektrická čerpadla, včetně zahradních, elektrické pájky, tavné lepicí pistole, elektrické sekačky včetně příslušenství, elektrické vysavače na listí, elektrické drtiče

zahradního odpadu, sady elektrického nářadí poháněné elektrickým motorem nebo jiným mechanickým pohonem, elektrické vrtací kladivo, elektrická tlaková myčka, elektrické lapače hmyzu, elektrické stříhací pistole, vysavače včetně příslušenství, autovysavače, elektrické stříhače vlasů, elektrické hoblíky, elektrická čerpadla, elektrické a akumulární šroubováky, elektrické svářečky, elektrické nůžky na živý plot, frézy, zvedací mechanismy jako elektrické navijáky, mechanické a hydraulické kladky včetně kabelů k nim, mechanické a hydraulické montážní zvedáky, elektrické autoleštičky, soustruhy, včetně nožů k nim, kompresory, motorky ke grilům, malé motorky ke grilům; (8) sady nožů, včetně kuchyňských, nože ořezávací, kapesní, nůžky všeho druhu včetně zahradních, manikurové sady, kávové lžičky, vrtáky, brusné a řezné kotouče, sady brusných bitů (výměnné brusné nástavce k nářadí), hoblíky, brousky, nože k elektrickým hoblíkům, klíče, včetně klíčů nástrčných, gola klíčů, vrtáky a sady vrtáků, sady leštěnek k ručním frézákům, kartáče ocelové (nářadí), svěráky, kleště, kladiva, ruční pilky, šroubováky a sady k šroubovákům, sady imbusů, zahradní náčiní jako hrábě, rýče, lopaty, vidle, ruční zahradní technika spadající do této třídy, kypřiče, sekýrky, česáčky na ovoce, rozprašovače, řezačky obkladů, sponkovací pistole, grilovací nářadí, sady ručního nářadí včetně cyklistického, hustilky, postřikovací pistole ruční, hrábla na sníh, grilovací fukar na ruční pohon, vše v rámci této třídy; (9) brýle všeho druhu, pouzdra na brýle, šňůrky na brýle, cyklistické helmy, chladicí akumulátory, osobní váhy, rozdvójky, elektrické zásuvky, vypínače, elektrické cívky, elektrické kabely všeho druhu, akumulátorové baterie, dobíjecí baterie, elektrocentrály, elektrické zvonky, nabíječky, cestovní adaptéry, elektrické zkoušečky, elektrické časové spínače, skládací a svinovací metry, vodováhy, antény, radia, měniče elektrického napětí, výstražné trojúhelníky pro vozidla, alarmy, teploměry s výjimkou lékařských, kalkulačky, lupy, dalekohledy, magnety, videokazety, computery cyklistické, elektrické světelné houkačky, handsfree sady, pouzdra a obaly na mobilní telefony; (11) toasty, rychlovarné konvice, kávovary, žárovky, halogeny, zářivky, elektrické halogenové lampy, stolní lampy, svítelný všeho druhu, elektrické přenosné lampy, plynové venkovní zářiče, zahradní venkovní osvětlení, cyklistické svítelný, olejové radiátory, přímotopné konvektory, teplovzdušné ventilátory, mobilní klimatizace, ventilátory, baterie vodovodní, ledničky, autoledničky, topení elektrické halogenové, plynové, grily všeho druhu a jejich kombinace v rámci této třídy, včetně náhradních dílů a příslušenství, lávové kameny pro použití v grilech, keramické brikety, udrny, zahradní sprchy, vše v rámci této třídy; (12) bezpečnostní páky na volant, alarmy dveřní pro vozidla, sněhové řetězy, součásti a doplňky jízdních kol, cyklistické hustilky, cyklistické blatníky, cyklistické řetězy, cyklistické plastové pedály, cyklistické duše, ventilky, cyklistické houkačky, cyklistická zadní a přední lanka, cyklistické zvonky, posedové upínáky, cyklistické gripy, cyklistická sedla, cyklistické držáky na láhve, vozíky na zahradní hadice, odrazky na kola; (16) penály a pouzdra na psací a školní potřeby, lepidla pro papírenství a domácnost, lepicí pásy, odvíječe balicí pásy, papír, lepenka a výrobky z těchto materiálů, školní, psací a kancelářské potřeby všeho druhu obsažené v této třídě s výjimkou nábytku, tužky, pera, pastelky, inkoustové bombičky, vodové barvy, malířské barvy, gumičky (kancelářské potřeby), bloky, sešity, diáře, pořadače, kalendáře, fotografie, fotoalba, rámečky na fotografie, stojánky na knihy, modelína, pravítka, zvýrazňovače, popisovače, korektory, šablony na písmena, děrovačky, sešivačky, kružitka a ořezávatka, stolní kancelářské soupravy, razítka, materiál pro umělce, štětce, pryžové gummy, křídly na kreslení, nástěnky, obaly z papíru a umělých hmot obsažené v této třídě, podložky na psací stoly, vše v rámci této třídy; (17) bazény z plastických hmot, zakrývací fólie z umělé hmoty pro zahradnické účely, upínací gummy, akrylátový tmel, univerzální silikon, montážní pěny, zahradní hadice a jejich součásti; (18) batohy, tašky, aktovky, kufrы, brašny, peněženky, deštníky, slunečníky; (19) dlažba, zahradní domky, altány, pergoly, zahradní přístřešky; (20) nafukovací podpěrky, kolyčky na prádlo, koše a košíky, obaly dřevěné na lahve, koše na listí, dřevěné bloky na nože, karimatky, matrace, postele, kempinkový a zahradní nábytek, nábytek skládací a přenosný, spací pytle pro kempování, plážové rohožky, sedáky na židle, podušky na lehátka, schůdky dřevěné přenosné, nekovové násady pro nářadí, vše v rámci této třídy; (21) kartáčky

zubní, kartáčky zubní elektrické, neelektrické chladicí boxy přenosné, chladicí tašky, sklenice, vázy, kelímky umělohmotné, plastové lahve, polní lahve, talíře a tácky včetně umělohmotných a plastových, plastové lžičky, lžice, nože a vidličky, kempinkové jídelní soupravy, zahradní květinové truhlíky a misky pod květinové truhlíky, zahradní zavlažovače a postřikovače, kropič konve, stříkačky na zalévání rostlin, rukavice pro práce na zahradě, ptačí klece, kartáče, plastové zásobníky na vodu a kanystry na vodu, vše v rámci této třídy; (22) vlečná lana pro automobily, textilní sáčky na obuv, stany, stanové altány, včetně bočních dílců, houpačí sítě, provazové žebříky; (25) oděvy, obuv a pokrývky hlavy, rukavice, šály, čelenky; (28) modely dopravních prostředků - auta, letadla, motorky, lokomotivy, traktory, sportovní potřeby a náčiní zařazené v této třídě, míče, sportovní rakety a pálky, rybářské náčiní, trampolíny, sady šipek a terče, skateboards, sánky, houpačky, prolézačky, bazény plavecké pro hru; (34) zapalovače, zápalky.

(730) NOELL a.s., Ouholická 437/3, Praha 8, 18100, CZ
(740) ROTT, RŮŽIČKA & GUTTMANN Patentová, známková a advokátní kancelář, JUDr. Vladimír Rott, Nad Štolou 12, Praha 7, 17000

(210) O-423203

(220) 09.02.2005

(320) 09.02.2005

(511) 16, 35, 41

(540)

I-R SPINNINGOVÉ STUDIO

(510) (16) tiskoviny všeho druhu; (35) reklama, propagační činnost; (41) sportovní a kulturní aktivity.

(730) Rudzinskýj Ivan, Závodu míru 1888, Pardubice, 53002, CZ

(210) O-423216

(220) 10.02.2005

(320) 10.02.2005

(511) 35, 37, 38, 42

(540)



(510) (35) propagační činnost, reklama, pomoc při řízení obchodní činnosti, obchodní administrativa, kancelářské práce; (37) stavebnictví, opravy, instalační služby; (38) spoje (komunikace); (42) vědecké a technologické služby a s nimi spojený výzkum a návrh, průmyslové analýzy a výzkum, návrh a vývoj počítačového hardwaru a softwaru, právní služby.

(590) Barevná

(730) Metropolnet, a.s., Mírové náměstí 3428/5A, Ústí nad Labem, 40001, CZ

(210) O-423228

(220) 10.02.2005

(320) 10.02.2005

(511) 11, 12, 27

(540)



(510) (11) klimatizační a ventilační zařízení, osvěžovače vzduchu, osvětlovací přístroje, doplňková světla; (12) ochranné kryty kol, volanty, stěrače, potahy textilní, kožené nebo z plastické hmoty na sedadla vozidel, zařízení pro plnění pneumatik vzduchem, zejména hustilky na pneumatiky vozidel mechanické a elektrické, řemeny klínové k motorům automobilů, elektrická a mechanická zabazpečovací zařízení pro automobily; (27) autokoberce.

(590) Barevná
(730) **Zavřel Radek Ing.**, Riegrova 335, Tišnov, 66601, CZ
(740) Ing. Dobroslav Musil, patentová kancelář, Ing. Dobroslav Musil, Cejl 38, Brno, 60200

(730) **ZENTIVA, a.s.**, Nitrianska 100, Hlohovec, 92027, SK
(740) ROTT, RŮŽIČKA & GUTTMANN Patentová, známková a advokátní kancelář, JUDr. Vladimír Rott, Nad Štolou 12, Praha 7, 17000

(210) **O-423235**
(220) 10.02.2005
(320) 10.02.2005
(511) 5
(540)

AFEXIL

(510) (5) léčiva, farmaceutické přípravky humánní.
(730) **ZENTIVA, a.s.**, Nitrianska 100, Hlohovec, 92027, SK
(740) ROTT, RŮŽIČKA & GUTTMANN Patentová, známková a advokátní kancelář, JUDr. Vladimír Rott, Nad Štolou 12, Praha 7, 17000

(210) **O-423241**
(220) 10.02.2005
(320) 10.02.2005
(511) 5
(540)

RECOXA

(510) (5) léčiva, farmaceutické přípravky humánní.
(730) **ZENTIVA, a.s.**, Nitrianska 100, Hlohovec, 92027, SK
(740) ROTT, RŮŽIČKA & GUTTMANN Patentová, známková a advokátní kancelář, JUDr. Vladimír Rott, Nad Štolou 12, Praha 7, 17000

(210) **O-423236**
(220) 10.02.2005
(320) 10.02.2005
(511) 5
(540)

ARGOTIN

(510) (5) léčiva, farmaceutické přípravky humánní.
(730) **ZENTIVA, a.s.**, Nitrianska 100, Hlohovec, 92027, SK
(740) ROTT, RŮŽIČKA & GUTTMANN Patentová, známková a advokátní kancelář, JUDr. Vladimír Rott, Nad Štolou 12, Praha 7, 17000

(210) **O-423244**
(220) 10.02.2005
(320) 10.02.2005
(511) 16, 35, 38, 39, 41
(540)

Český rozhlas D-dur

(510) (16) propagační tiskoviny, zejména katalogy, prospekty, plakáty, fotografie, knihy, časopisy pohlednice, gratulace, dopisní papíry, obálky, kalendáře, zejména nástěnné a stolní, samolepky, obtisky, poznámkové bloky, desky na spisy, pořadače, omalovánky, activity books, balící papír, školní sešity, skicáky, tužky, pastelky, tuhy, gumy, ořezávátka, ořezávátka strojky, penály, papírové tašky, umělohmotné tašky, obaly všeho druhu papírové, těžítka, tiskoviny, časopisy, periodika, knihy, plastické nebo papírové obaly obecně, listy, pytlíky a sáčky pro obalovou techniku, umělecké nebo ozdobné předměty z papíru nebo plastických hmot, obalové materiály z plastických hmot; (35) reklamní, inzertní a propagační činnost prostřednictvím jakéhokoli média, prostřednictvím telefonní sítě nebo datové sítě nebo informační sítě, činnost reklamní agentury, zprostředkování v obchodních vztazích, zprostředkovatelská činnost v oblasti obchodu a mediálního průmyslu jako je zprostředkování reklamy, inzerce, propagace, informací ve tř. 35; (38) spoje, komunikační služby, provozování rozhlasového vysílání, hudební vysílání a šíření informací prostřednictvím počítačových a telekomunikačních sítí včetně Internetu; (39) poskytování informací o dopravní situaci v silniční dopravě v České republice, kompletní aktuální dopravní informační servis přímo ze silnic na území celé České republiky; (41) tvorba rozhlasových programů, rozhlasového zpravodajství, publicistiky, činnost vzdělávací a zábavná, vyučovací, vydavatelská a nakladatelská, pořádání koncertů, agenturní činnost v oblasti umění a kultury, pořádání soutěží všeho druhu v rámci této třídy.

(730) **Český rozhlas**, Vinohradská 12, Praha 2, 12099, CZ
(740) Advokátní kancelář Winter & spol., Mgr. Libor Štajer, Vinohradská 12, Praha 2, 12099

(210) **O-423237**
(220) 10.02.2005
(320) 10.02.2005
(511) 5
(540)

ARGOXIN

(510) (5) léčiva, farmaceutické přípravky humánní.
(730) **ZENTIVA, a.s.**, Nitrianska 100, Hlohovec, 92027, SK
(740) ROTT, RŮŽIČKA & GUTTMANN Patentová, známková a advokátní kancelář, JUDr. Vladimír Rott, Nad Štolou 12, Praha 7, 17000

(210) **O-423238**
(220) 10.02.2005
(320) 10.02.2005
(511) 5
(540)

FEXFEN

(510) (5) léčiva, farmaceutické přípravky humánní.
(730) **ZENTIVA, a.s.**, Nitrianska 100, Hlohovec, 92027, SK
(740) ROTT, RŮŽIČKA & GUTTMANN Patentová, známková a advokátní kancelář, JUDr. Vladimír Rott, Nad Štolou 12, Praha 7, 17000

(730) **Český rozhlas**, Vinohradská 12, Praha 2, 12099, CZ
(740) Advokátní kancelář Winter & spol., Mgr. Libor Štajer, Vinohradská 12, Praha 2, 12099

(210) **O-423239**
(220) 10.02.2005
(320) 10.02.2005
(511) 5
(540)

FIXIT

(510) (5) léčiva, farmaceutické přípravky humánní.
(730) **ZENTIVA, a.s.**, Nitrianska 100, Hlohovec, 92027, SK
(740) ROTT, RŮŽIČKA & GUTTMANN Patentová, známková a advokátní kancelář, JUDr. Vladimír Rott, Nad Štolou 12, Praha 7, 17000

(210) **O-423247**
(220) 11.02.2005
(320) 11.02.2005
(511) 16, 33, 41
(510)

(16) tiskoviny, reklamní, propagační a informační materiály, etikety, obaly a tašky papírové a z plastů, to vše spadající do této třídy; (33) alkoholické nápoje (s výjimkou piv), sekty; (41) výchova, vzdělávání, zábava, sportovní a kulturní aktivity.
(730) **Vino Valtice CZ s.r.o.**, Náměstí Svobody 3, Valtice, 69142, CZ
(740) Kamil Kolátor, Lučanská 5, Jablonec nad Nisou, 46602

(210) **O-423240**
(220) 10.02.2005
(320) 10.02.2005
(511) 5
(540)

TANGEXA

(510) (5) léčiva, farmaceutické přípravky humánní.

(210) **O-423259**
(220) 11.02.2005
(320) 11.02.2005
(511) 35, 38, 42

(540)



(510) (35) obchodní management a podnikové poradenství, překlad informací do počítačových databází, systemizace informací do počítačových databází, vyhledávání dat v počítačových souborech (pro třetí osoby); (38) počítačová komunikace, přenos zpráv a obrázků pomocí počítačů, poskytování telekomunikačních připojení ke globální počítačové síti, poskytování uživatelského přístupu ke globální počítačové síti; (42) pronájem počítačů, počítačové programování, tvorba software, aktualizace počítačových programů, poradenské služby v oblasti počítačového hardware, pronájem počítačového software, obnova počítačových dat (regenerace), programy počítačů, počítačové systémové analýzy, tvorba počítačových systémů, kopírování počítačových programů, přenos dat nebo dokumentů z fyzických nosičů na elektronické nosiče, tvorba a správa webových stránek, instalace počítačových programů, převod (konverze) dat a počítačových programů (ne fyzický).

(590) Barevná

(730) **Namand Jean - Michel**, 1634 Chemin du Pioulier, Vence, 6140, FR

(210) **O-423261**

(220) 11.02.2005

(320) 11.02.2005

(511) 35, 37, 41

(540)

DIGITEX

(510) (36) inzertní, reklamní a propagační činnost, poskytování pomoci při provozu obchodu včetně zprostředkování obchodních a souvisejících obchodně personálních záležitostí, organizování výstav a veletrhů k reklamním a obchodním účelům, organizování módních přehlídek k obchodním účelům, odborné poradenství, vztahující se k organizování výstav a veletrhů k reklamním a obchodním účelům, správa obchodních zájmů třetích osob, vypracování statistických přehledů, poradenství v oblasti organizace a ekonomiky podnikání, marketing, průzkum a analýzy trhů, činnost a služby v oblasti aranžérství výstavních ploch, výstavních expozic, jakož i výstavních exponátů k reklamním a obchodním účelům, pronájem kancelářských strojů a zařízení, distribuce zboží k reklamním účelům, rozmnožování dokumentů; (37) technické zabezpečení výstav a výstavních ploch, zejména montáž a demontáž výstavních expozic, jakož i výstavních exponátů; (41) činnost vyučovací, výchovná, vzdělávací a zábavní včetně pořádání specializačních doškolovacích kurzů, sympozií a konferencí, doprovodné výstavy, provozování pracovního diskusního a zájmového klubu, organizování výstav a veletrhů ke vzdělávacím, kulturním, výchovným a zábavním účelům, organizování společensko-kulturních akcí, pořádání zábavních soutěží, organizování soutěží o oceňování nejlepších exponátů, jakož i nejlepších expozic, odborné poradenství, vztahující se k organizování výstav a veletrhů ke vzdělávacím, kulturním, výchovným a zábavním účelům, organizování módních přehlídek pro výchovné, vzdělávací, kulturní a zábavní účely, kromě módních přehlídek pro reklamní účely, nakladatelská a vydavatelská činnost, provozování galerií.

(730) **Veletřhy Brno, a. s.**, Výstaviště 1, Brno, 64700, CZ

(740) Ing. Jiří Dohnal, Nedbalova 29, Brno, 62300

(210) **O-423262**

(220) 11.02.2005

(320) 11.02.2005

(511) 35, 37, 41

(540)



(510) (36) inzertní, reklamní a propagační činnost, poskytování pomoci při provozu obchodu včetně zprostředkování obchodních a souvisejících obchodně personálních záležitostí, organizování výstav a veletrhů k reklamním a obchodním účelům, organizování módních přehlídek k obchodním účelům, odborné poradenství, vztahující se k organizování výstav a veletrhů k reklamním a obchodním účelům, správa obchodních zájmů třetích osob, vypracování statistických přehledů, poradenství v oblasti organizace a ekonomiky podnikání, marketing, průzkum a analýzy trhů, činnost a služby v oblasti aranžérství výstavních ploch, výstavních expozic, jakož i výstavních exponátů k reklamním a obchodním účelům, pronájem kancelářských strojů a zařízení, distribuce zboží k reklamním účelům, rozmnožování dokumentů; (37) technické zabezpečení výstav a výstavních ploch, zejména montáž a demontáž výstavních expozic, jakož i výstavních exponátů; (41) činnost vyučovací, výchovná, vzdělávací a zábavní včetně pořádání specializačních doškolovacích kurzů, sympozií a konferencí, doprovodné výstavy, provozování pracovního diskusního a zájmového klubu, organizování výstav a veletrhů ke vzdělávacím, kulturním, výchovným a zábavním účelům, organizování společensko-kulturních akcí, pořádání zábavních soutěží, organizování soutěží o oceňování nejlepších exponátů, jakož i nejlepších expozic, odborné poradenství, vztahující se k organizování výstav a veletrhů ke vzdělávacím, kulturním, výchovným a zábavním účelům, organizování módních přehlídek pro výchovné, vzdělávací, kulturní a zábavní účely, kromě módních přehlídek pro reklamní účely, nakladatelská a vydavatelská činnost, provozování galerií.

(730) **Veletřhy Brno, a. s.**, Výstaviště 1, Brno, 64700, CZ

(740) Ing. Jiří Dohnal, Nedbalova 29, Brno, 62300

(210) **O-423263**

(220) 11.02.2005

(320) 11.02.2005

(511) 42

(540)



(510) (42) projekce (stavební), projektová činnost, studie technických projektů, plánování městské výstavby, architektonické poradenství, architektura, počítačové programování, tvorba software (počítačových programů), tvorba počítačových systémů, hosting webových stránek, tvorba a správa webových stránek (pro třetí osoby), přenos dat nebo dokumentů z fyzických nosičů na elektronické nosiče.

(730) **Buschová Kateřina**, Marie Majerové 1697/11, Ostrava, 70800, CZ

(210) **O-423265**

(220) 11.02.2005

(320) 11.02.2005

(511) 18, 25

(540)

VST JEANS

(510) (18) kůže, imitace kůže, výrobky z těchto materiálů, které nejsou zahrnuty do jiných tříd, kůže ze zvířat, kufry a zavazadla, deštníky, slunečníky a hole, biče a sedlářské výrobky; (25) oděvy, obuv, kloboučnické zboží.

(730) **Kaygusuz Mehmet Metin**, Vlčnovská 12, Brno, 12800, CZ

(210) **O-423266**
(220) 11.02.2005
(320) 11.02.2005
(511) 18, 25
(540)

DAYSANTANA

(510) (18) kůže, imitace kůže, výrobky z těchto materiálů, které nejsou zahrnuty do jiných tříd, kůže ze zvířat, kufry a zavazadla, deštníky, slunečníky a hole, biče a sedlářské výrobky; (25) oděvy, obuv, kloboučnické zboží.
(730) **Kaygusuz Mehmet Metin**, Vlčnovská 12, Brno, 12800, CZ

(210) **O-423269**
(220) 11.02.2005
(320) 11.02.2005
(511) 16, 35, 41
(540)

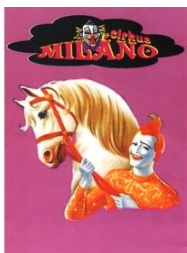

(510) (16) tiskoviny; (35) propagace, reklama, pomoc při provozování obchodu a reklam cirkusových panelů (poutačů); (41) zábava ve všech formách, drezúra zvířat, rozptýlení a vizuální umění pro veřejnost.
(590) Barevná
(730) **Jana Karlíková**, Semice 50, Semice, 28917, CZ

(210) **O-423271**
(220) 11.02.2005
(320) 11.02.2005
(511) 33
(540)

ZLATÁ KŘIVOKLÁTSKÁ

(510) (33) alkoholické nápoje včetně medoviny, s výjimkou pív.
(730) **ČESKÁ VČELA s. r. o.**, Otýlie Beníškové 2598, Rakovník, 26901, CZ
(740) Ing. Pavel Reichel, Lopatecká 14, Praha 4, 14700

(210) **O-423272**
(220) 11.02.2005
(320) 11.02.2005
(511) 33
(540)

ZLATKA

(510) (33) alkoholické nápoje včetně medoviny, s výjimkou pív.
(730) **ČESKÁ VČELA s. r. o.**, Otýlie Beníškové 2598, Rakovník, 26901, CZ
(740) Ing. Pavel Reichel, Lopatecká 14, Praha 4, 14700

(210) **O-423279**
(220) 11.02.2005
(320) 02.12.2004
(511) 5, 32
(540)

VAMEA

(510) (5) cukrářské výrobky pro léčivé účely, dietetické nápoje pro léčivé účely, hojivé/léčivé nápoje, desinfekční přípravky pro hygienické účely, léčivé byliny, druhy vitamínů, vitamínové vzorky, vitamínové přípravky, farmaceutické výrobky, dietetické potraviny (jídlo) pro léčivé účely, šumivé tablety/kapsle s vitamíny a minerály, dietetické doplňky pro léčivé účely, léky, potraviny pro zvláštní výživu pro léčivé účely, výrobky pro zvláštní výživu pro léčivé účely; (32) izotonické nápoje, šumivé tablety/kapky pro přípravu nápojů, prášek pro přípravu nápojů, nealkoholické nápoje, džusy, ovocné nápoje, sirupy, nektary, minerální vody.
(730) **Polski Lek S. A.**, al. Witosa 31, Warszawa, PL
(740) **VYSKOČIL, KROŠLÁK a spol.** Advokátní a patentová kancelář, Dana Lukajová, Petřská 12, Praha 1, 11000

(210) **O-423286**
(220) 14.02.2005
(320) 14.02.2005
(511) 1, 2, 5, 17, 19
(540)

Schlaue Farbe

(510) (1) chemické výrobky pro průmysl, zejména pro stavebnictví, pojidla, lepidla a jiné tekuté přípravky, mořidla na kůže a usně, mořidla jirchářská a ostatní včetně umělých mořidel pro koželužny, impregnační prostředky pro kůže, textilie a usně, impregnační prostředky na cement, protipožární impregnace; (2) nátěrové hmoty, především dekorační a ochranné nátěrové hmoty pro úpravu interiérů i exteriérů ve stavebnictví, nátěry na cement, nátěry na ochranu krytiny, nátěry na dřevo, dehtovou lepenku, na lodní kýly a lodní spodky, nátěry ohnivzdorné, nátěry baktericidní, nátěry pro předměty pod vodou, nátěry ochranné proti korozi včetně nátěrů strojů, barvy, laky, ředidla pro nátěrové hmoty, pro barvy a laky, mořidla včetně lihových na dřevo nebo kůži; (5) desinfekční přípravky, zejména pro stavebnictví; (17) nátěry izolační; (19) nátěrové hmoty pro stavebnictví, zejména nátěry polymerní jiné než barvy, nátěry ohnivzdorné na cement.

(730) **CHYTRÁ BARVA s.r.o.**, Lipa 289, Zlín, 76311, CZ
(740) Patentová a známková kancelář, Ing. Jaromír Příkryl, Včelín 1161, Hulín, 76824

(210) **O-423287**
(220) 14.02.2005
(320) 14.02.2005
(511) 1, 2, 5, 17, 19
(540)



(510) (1) chemické výrobky pro průmysl, zejména pro stavebnictví, pojidla, lepidla a jiné tekuté přípravky, mořidla na kůže a usně, mořidla jirchářská a ostatní včetně umělých mořidel pro koželužny, impregnační prostředky pro kůže, textilie a usně, impregnační prostředky na cement, protipožární impregnace; (2) nátěrové hmoty, především dekorační a ochranné nátěrové hmoty pro úpravu interiérů i exteriérů ve stavebnictví, nátěry na cement, nátěry na ochranu krytiny, nátěry na dřevo, dehtovou lepenku, na lodní kýly a lodní spodky, nátěry ohnivzdorné, nátěry baktericidní, nátěry pro předměty pod vodou, nátěry ochranné proti korozi včetně nátěrů strojů, barvy, laky, ředidla pro nátěrové hmoty, pro barvy a laky, mořidla včetně lihových na dřevo nebo kůži; (5) desinfekční přípravky, zejména pro stavebnictví; (17) nátěry izolační; (19) nátěrové hmoty pro stavebnictví, zejména nátěry polymerní jiné než barvy, nátěry ohnivzdorné na cement.

(590) Barevná
(730) **CHYTRÁ BARVA s.r.o.**, Lipa 289, Zlín, 76311, CZ
(740) Patentová a známková kancelář, Ing. Jaromír Příkryl, Včelín 1161, Hulín, 76824

(210) **O-423288**
(220) 14.02.2005
(320) 14.02.2005
(511) 1, 2, 5, 17, 19

(540)



(510) (1) chemické výrobky pro průmysl, zejména pro stavebnictví, pojidla, lepidla a jiné tekuté přípravky, mořidla na kůže a usně, mořidla jirchářská a ostatní včetně umělých mořidel pro koželužny, impregnační prostředky pro kůže, textilie a usně, impregnační prostředky na cement, protipožární impregnace; (2) nátěrové hmoty, především dekorační a ochranné nátěrové hmoty pro úpravu interiérů i exteriérů ve stavebnictví, nátěry na cement, nátěry na ochranu krytiny, nátěry na dřevo, dehtovou lepenku, na lodní kýly a lodní spodky, nátěry ohnivzdorné, nátěry baktericidní, nátěry pro předměty pod vodou, nátěry ochranné proti korozi včetně nátěrů strojů, barvy, laky, ředidla pro nátěrové hmoty, pro barvy a laky, mořidla včetně lihových na dřevo nebo kůži; (5) desinfekční přípravky, zejména pro stavebnictví; (17) nátěry izolační; (19) nátěrové hmoty pro stavebnictví, zejména nátěry polymerní jiné než barvy, nátěry ohnivzdorné na cement.

(590) Barevná

(730) CHYTRÁ BARVA s.r.o., Lípa 289, Zlín, 76311, CZ

(740) Patentová a známková kancelář, Ing. Jaromír Příkryl, Včelín 1161, Hulín, 76824

(210) **O-423294**

(220) 14.02.2005

(320) 14.02.2005

(511) 9

(540)



(510) (9) programové vybavení pro počítače, programy pro internet, intranet a extranet.

(590) Barevná

(730) SEFIRA spol. s r.o., Počernická 96, Praha 10, 10800, CZ

(210) **O-423299**

(220) 14.02.2005

(320) 14.02.2005

(511) 29, 30, 32, 39

(540)

GUMÁK

(510) (29) mléko a mléčné výrobky; (30) káva, čaj, kakao, kávové náhražky, pečivo, cukrovinky, zmrzlina, led pro osvěžení; (32) minerální vody, šumivé nápoje, jiné nápoje nealkoholické, nápoje a šťávy ovocné, sirupy a jiné přípravky k zhotovování nápojů; (39) silniční motorová doprava.

(730) MD logistika, a.s., Křičensského 451, Dašice v Čechách, 53303, CZ

(210) **O-423289**

(220) 14.02.2005

(320) 14.02.2005

(511) 7, 11

(540)

TOUCHTRONIC

(510) (7) pračky, žehlicí stroje, odstředivky (sušičky rotační); (11) sušičky prádla elektrické.

(730) Primus CE, s.r.o., Švédská 451, Fulnek, 74245, CZ

(740) Ing. Jiří Malůšek, Mendlovo nám. 1a, Brno, 60300

(210) **O-423303**

(220) 14.02.2005

(320) 14.02.2005

(511) 29, 30, 32, 39

(540)

REMIX

(510) (29) mléko a mléčné výrobky; (30) káva, čaj, kakao, kávové náhražky, pečivo, cukrovinky, zmrzlina, led pro osvěžení; (32) minerální vody, šumivé nápoje, jiné nápoje nealkoholické, nápoje a šťávy ovocné, sirupy a jiné přípravky k zhotovování nápojů; (39) silniční motorová doprava.

(730) MD logistika, a.s., Křičensského 451, Dašice v Čechách, 53303, CZ

(210) **O-423290**

(220) 14.02.2005

(320) 14.02.2005

(511) 7, 11

(540)

GRAPHITRONIC

(510) (7) pračky, žehlicí stroje, odstředivky (sušičky rotační); (11) sušičky prádla elektrické.

(730) Primus CE, s.r.o., Švédská 451, Fulnek, 74245, CZ

(740) Patentová a známková kancelář, Ing. Jiří Malůšek, Mendlovo nám. 1a, Brno, 60300

(210) **O-423305**

(220) 14.02.2005

(320) 14.02.2005

(511) 29, 30, 32, 39

(540)

TRUFINO

(510) (29) mléko a mléčné výrobky; (30) káva, čaj, kakao, kávové náhražky, pečivo, cukrovinky, zmrzlina, led pro osvěžení; (32) minerální vody, šumivé nápoje, jiné nápoje nealkoholické, nápoje a šťávy ovocné, sirupy a jiné přípravky k zhotovování nápojů; (39) silniční motorová doprava.

(730) MD logistika, a.s., Křičensského 451, Dašice v Čechách, 53303, CZ

(210) **O-423291**

(220) 14.02.2005

(320) 14.02.2005

(511) 7, 11

(540)

LIQUIMIX

(510) (7) pračky, žehlicí stroje, odstředivky (sušičky rotační); (11) sušičky prádla elektrické.

(730) Primus CE, s.r.o., Švédská 451, Fulnek, 74245, CZ

(740) Ing. Jiří Malůšek, Mendlovo nám. 1a, Brno, 60300

(210) **O-423315**

(220) 07.01.2005

(320) 07.01.2005

(511) 16

(540)



(210) **O-423292**

(220) 14.02.2005

(320) 14.02.2005

(511) 7, 11

(540)

EASYFOLD

(510) (7) pračky, žehlicí stroje, odstředivky (sušičky rotační); (11) sušičky prádla elektrické.

(730) Primus CE, s.r.o., Švédská 451, Fulnek, 74245, CZ

(740) Patentová a známková kancelář, Ing. Jiří Malůšek, Mendlovo nám. 1a, Brno, 60300

- (510) (16) nosiče informací a tiskoviny všeho druhu v rozsahu třídy 16, periodické a neperiodické tiskoviny, kalendáře, mapy, manuály, propagační materiály, diáře.
(730) **Activa spol. s r.o.**, Koněvova 141/2660, Praha 3, 18083, CZ
(740) Pavel Reichel, Lopatecká 14, Praha 4, 14700

- (210) **O-423322**
(220) 14.02.2005
(320) 14.02.2005
(511) 44
(540)



- (510) (44) lékařské analýzy týkající se léčení osob.
(590) Barevná
(730) **KOORDINAČNÍ STŘEDISKO TRANSPLANTACÍ**, Ruská 85, Praha 10, 10005, CZ

- (210) **O-423323**
(220) 14.02.2005
(320) 14.02.2005
(511) 9, 16, 35, 41
(540)



- (510) (9) nosiče dat a záznamů všeho druhu, nahrané i nenahrané, soubory dat a zvukových a obrazových záznamů na nosičích a v elektronických sítích včetně internetu; (16) periodický a neperiodický tisk, manuály, časopisy, fotografie, reklamní plakáty; (35) agenturní činnost v reklamě, propagace, TV reklama, modeling, zprostředkování práce pro modelky, módní přehlídky, přehlídky kosmetiky, nabídka práce pro fotomodelky a manekýnky, tisk reklamních a propagačních tiskovin, pořádání castingů; (41) pořádání společenských akcí a soutěžních akcí, organizování soutěží MISS, organizování a provozování školy a kvalifikačních kursů pro modelky a manekýnky, casting, výroba videofilmů, poradenství a zprostředkování výše uvedených služeb.
(730) **ArtCorp s.r.o.**, Jednořadá 1102/39, Praha 6, 16000, CZ
(740) UNIPATENT, Ing. Jiří Chlustina, Jana Masaryka 43-47, Praha 2, 12000

- (210) **O-423324**
(220) 14.02.2005
(320) 14.02.2005
(511) 43
(540)

Na srdce jsou Poděbrady, na pizzu je Alberto.

- (510) (43) služby zajišťující stravování a nápoje, restaurace, restaurace samoobslužné, jídelny a závodní jídelny.
(730) **Hafinec Richard**, Rubensova 10/2180, Praha 10, 10000, CZ
(740) Jan Jindra, Letohradská 805/12, Praha 7, 17000

- (210) **O-423326**
(220) 14.02.2005
(320) 14.02.2005
(511) 9, 35, 36, 38, 39, 42
(540)

ČD Karta

- (510) (9) speciální platební karty s bezkontaktním i kontaktním čipem,

ovládací a přístupové karty pro provádění transakcí pomocí výpočetní techniky a Internetu, karty s pamětí, nosiče informací, zařízení pro zpracování dat, počítačový software, data, databáze a jiné informační produkty na elektronických nosičích v elektronických, datových, informačních a telekomunikačních sítích; (35) inzertní, reklamní a propagační činnost, marketing, zprostředkovatelská a obstaravatelská činnost v oblasti obchodu, informační kanceláře (komerční), zprostředkovatelská činnost ve styku s veřejností a zákazníky (public relations), informační servis v rámci této třídy; (36) finanční a peněžní služby, vydávání platebních prostředků jako platebních karet a cestovních šeků; (38) šíření a poskytování informací, interaktivních, grafických a multimediálních sdělení prostřednictvím globálních telekomunikačních sítí a Internetu; (39) poskytování informací ohledně přepravy, o tarifech, jízdních řádech a přepravních způsobech, rezervace, služby v osobní dopravě a přepravě; (42) tvorba softwaru a jeho údržba.

- (730) **České dráhy, a.s.**, Nábřeží L. Svobody 1222, Praha 1, 11015, CZ

- (210) **O-423330**
(220) 14.02.2005
(320) 14.02.2005
(511) 9, 35, 36, 38, 39, 42
(540)

Modrá karta Českých drah

- (510) (9) speciální platební karty s bezkontaktním i kontaktním čipem, ovládací a přístupové karty pro provádění transakcí pomocí výpočetní techniky a Internetu, karty s pamětí, nosiče informací, zařízení pro zpracování dat, počítačový software, data, databáze a jiné informační produkty na elektronických nosičích v elektronických, datových, informačních a telekomunikačních sítích; (35) inzertní, reklamní a propagační činnost, marketing, zprostředkovatelská a obstaravatelská činnost v oblasti obchodu, informační kanceláře (komerční), zprostředkovatelská činnost ve styku s veřejností a zákazníky (public relations), informační servis v rámci této třídy; (36) finanční a peněžní služby, vydávání platebních prostředků jako platebních karet a cestovních šeků; (38) šíření a poskytování informací, interaktivních, grafických a multimediálních sdělení prostřednictvím globálních telekomunikačních sítí a Internetu; (39) poskytování informací ohledně přepravy, o tarifech, jízdních řádech a přepravních způsobech, rezervace, služby v osobní dopravě a přepravě; (42) tvorba softwaru a jeho údržba.
(730) **České dráhy, a.s.**, Nábřeží L. Svobody 1222, Praha 1, 11015, CZ

- (210) **O-423331**
(220) 14.02.2005
(320) 14.02.2005
(511) 43
(540)



- (510) (43) poskytování služeb ubytování a stravování.
(590) Barevná
(730) **Leeb Ruth**, Velké Kunratické 15, Praha 4, 14800, CZ

- (210) **O-423339**
(220) 15.02.2005
(320) 15.02.2005
(511) 16, 18

(540)



(510) (16) psací potřeby, psací soupravy, psací podložky a desky, pouzdra na psací potřeby, držáky psacích potřeb, kalamáře, kancelářské potřeby s výjimkou nábytku, hroty per, inkousty, kalendáře, papír a lepenka a výrobky z nich, potřeby pro malíře patřící do této třídy, násadky na pera, obrazy, grafiky, pečete, pera, plakáty, penály, perečníky, pohlednice, psací stroje, tuhy, tužky, diáře, dopisní papír, dopisní sady a soupravy; (18) kůže a imitace kůže, výrobky z kůže a imitace kůže, kožešiny a imitace kožešin, výrobky z kožešin a imitace kožešin, deštníky, slunečníky, hole, kufry, zavazadla, kožená galanterie, kabelky, aktovky, kufříky, spisovky, kabelky, peněženky, klíčenky, batohy, kufříky na toaletní potřeby, obaly na doklady, tašky, náprsní tašky, cestovní neceséry, dámské taštičky, kožené obaly na diáře a dopisní soupravy, vše v rámci této třídy.

(590) Barevná

(730) LEASYN, s. r. o., Šumavská 326, Klatovy, 33901, CZ

(740) TETRAPAT, RNDr. Zdeňka Halaxová, Horní náměstí 7, Olomouc, 77200

(210) **O-423342**

(220) 15.02.2005

(320) 15.02.2005

(511) 25

(540)

www.blazekpraha.cz

(510) (25) pánská konfekce.

(730) BLÁZEK PRAHA s. r. o., U Továren 261, Praha 10, 10200, CZ

(210) **O-423344**

(220) 15.02.2005

(320) 15.02.2005

(511) 6, 8, 9, 12, 17, 18, 22, 25, 28, 40

(540)



(510) (6) kovové potřeby zámečnické a klempířské, odlitky kovové, litinové jako strojní dílce, pro stavební účely apod., obrobky, výkovky, výlisky, kovové zámky pro vozidla, pro jízdní kola, pro tašky a brašny; (8) hustilky ruční a jejich příslušenství, minipumpičky, pumpičky na míče, ruční nářadí a nástroje v rámci této třídy, nožířské výrobky všeho druhu; (9) cyklistické přílby, cyklistické brýle, cyklokomputery, přístroje a nástroje navigační, fotografické, kinematografické, měřicí, optické, elektrické, softwarové produkty; (12) jízdní kola, části a příslušenství pro jízdní kola, zejména cyklistické galusky, cyklistické pláště a duše, blatníky, cyklistické brzdy, převodové kliky, hlavice náboje (cyklistické převodové ústrojí), náhradní kola, paprsky (výplet kol), cyklistické pedály, poháněcí ústrojí, cyklistické hustilky, cyklistické rámy, cyklistická řídítka, cyklistická sedla a jejich podpěry, cyklistické stupačky, cyklistické zvonky, cyklistické nosiče, čelisti brzd, cyklistické rukojeti (na řídítka), ráfky, představce (na řídítka), ráfky, síťky pro kola, brašny pro kola, nosiče, cyklistické montpáky, cyklistické pružící úchyty pro vodítka pro psy, pozemní vozidla všeho druhu, jejich součástí a příslušenství a náhradní díly; (17) plastové výlisky, plastové výrobky a součástky pro různé druhy průmyslu jež spadají do této třídy, termosety, výrobky z gumy, kaučuku jako např. těsnící kroužky z pryže, gumové zátky a jiné pryžové výlisky; (18) kufry, kabelky, zavazadla, nákupní tašky, cestovní tašky, sportovní tašky, školní aktovky, peněženky, tašky

a vaky pro přepravu jízdních kol a sportovních potřeb, kempinkové tašky, ruksaky, batohy, sportovní batohy, speciální batohy, batohy pro horolezce, batohy turistické, ledvinky, chlebníky, klíčenky, mošny, cyklobrašny a cyklopouzdra, rybářská pouzdra a vaky; (22) provazy a struky k technickým účelům, lana a motouzy z přírodních, umělých nebo plastických látek, sítě, stany včetně stanů pro táboření, lodní plachty, pytle, čalounický materiál; (25) oděvy, saka, kalhoty, svetry, košile, obleky, sukně, pláště, kostýmy, cvičební úbory, dresy, teplákové soupravy, oděvní doplňky, kravaty, motýlky, šály, rukavice, klobouky, čepice, plavky, ponožky, šle, spodní prádlo, oděvní kožešinové ozdoby, blůzy, barety, šátky, podkolenky, boty, vesty a bundy, zejména pro cykloturistiku, běh, turistiku, horskou turistiku a sálové sporty, turistické oděvy, pracovní oděvy, oděvy pro volný čas, zejména pro sport, cyklistická obuv, cyklistické oděvy, cyklistické čepice; (28) hry, hračky mechanické, hudební, fyzikální, včetně hraček pro domácí zvířata, rybářské potřeby včetně návnad, nářadí pro zimní sporty, nářadí pro sportovní hry, výrobky plážové a koupací, šermířské sečné a bodné zbraně, výklistické rukavice, tělocvičné a sportovní nářadí, nářadí a výstroj pro sport a různé hry, zejména cvičební prkna, odrazové můstky, posilovací nářadí a přístroje, posilovače svalů, přístroje pro tělesná cvičení, startovací bloky, trenážery, výstroj pro malé plachetnice, výstroj pro horolezce, gymnastická nářadí a zařízení, zařízení pro kulturistiku, koloběžky, jednokolky a tříkolky, dětské brusle a klouzačky; (40) zpracování a úprava materiálů, zejména broušení, cinování, čištění povrchů, frézování, soustružení, hoblování, kalení, kovářství, lisování, letování, pájení, plátování, popouštění, rytí, gravírování, řezání pilou, svařování, montáž materiálů na objednávku, zpracování a úprava plastických hmot, gumárenských směsí, výrobků z plastů, gumy a kaučuku, včetně jejich potiskování a pokovování, lisování umělých hmot včetně jejich mletí, opracování gumárenských výrobků a polotovárů, zakázková výroba strojů, nástrojů a přípravků, zakázková výroba sportovního nářadí, sportovních potřeb a sportovních a pracovních oděvů, včetně jejich potisku.

(730) VELLA s. r. o., Drtinovo nám. 197/II, Náchod, 54701, CZ
(740) Ing. Milan Škoda, Nahořanská 308, Nové Město nad Metují, 54901

(210) **O-423346**

(220) 15.02.2005

(320) 15.02.2005

(511) 30, 35

(540)

LÁZEŇSKÉ OPLATKY



čokoládové

LÁZŇ LUHAČOVICE

(510) (30) oplatky, lázeňské oplatky, trojhránkové oplatky, trvanlivé pečivo, čokoládové a nečokoládové cukrovinky, sušenky, suchary, keksy; (35) zprostředkovatelské služby v oblasti obchodu, poradenství v obchodní činnosti.

(730) Božena JÍLKOVÁ - CLIP, Dr. Veselého 1008, Luhačovice, 76326, CZ

(740) Ing. Zdeněk Kučera, Padělký 548 (P.O.Box 92), Slušovice, 76315

(210) **O-423347**

(220) 15.02.2005

(320) 15.02.2005

(511) 30, 35

(540)

LÁZEŇSKÉ TROJHRÁNKY



čokoládové

LÁZŇ LUHAČOVICE

- (510) (30) oplatky, lázeňské oplatky, trojhránkové oplatky, trvanlivé pečivo, čokoládové a nečokoládové cukrovinky, sušenky, suchary, keksy; (35) zprostředkovatelské služby v oblasti obchodu, poradenství v obchodní činnosti.
(730) **Božena JÍLKOVÁ - CLIP**, Dr. Veselého 1008, Luhačovice, 76326, CZ
(740) Ing. Zdeněk Kučera, Padělky 548 (P.O.Box 92), Slušovice, 76315

ČESKÁ ROCKOVÁ LIGA
Vyhlašovací soutěž nových rockových kapel

- (210) **O-423348**
(220) 15.02.2005
(320) 15.02.2005
(511) 30, 35
(540)

LÁZEŇSKÉ OPLATKY
LIGHT



čokoládové

LÁZNĚ LUHAČOVICE

- (510) (30) oplatky, lázeňské oplatky, trojhránkové oplatky, trvanlivé pečivo, čokoládové a nečokoládové cukrovinky, sušenky, suchary, keksy; (35) zprostředkovatelské služby v oblasti obchodu, poradenství v obchodní činnosti.
(730) **Božena JÍLKOVÁ - CLIP**, Dr. Veselého 1008, Luhačovice, 76326, CZ
(740) Ing. Zdeněk Kučera, Padělky 548 (P.O.Box 92), Slušovice, 76315

- (510) (16) reklamní a propagační materiály a tiskoviny zejména (vstupenky, plakáty); (35) reklamní a propagační činnost; (41) pořádání hudebních a kulturních produkcí na území ČR.
(730) **Bruha Josef**, Mírová 358, Spálené Poříčí, 33561, CZ

- (210) **O-423354**
(220) 15.02.2005
(320) 15.02.2005
(511) 16, 35, 41
(540)

Basinfest

- (210) **O-423351**
(220) 15.02.2005
(320) 15.02.2005
(511) 39, 41, 43
(540)

MONDI
TOUR

- (510) (39) služby cestovní kanceláře, organizování cest, zájezdů, výletů, prohlídek, poradenská a konzultační činnost v oblasti cestovního ruchu, přeprava osob, prodej a rezervace jízdenek, letenek a jiných cestovních cenin, obstarávání služeb souvisejících s cestováním, průvodcovská činnost, zajišťování pronájmu dopravních prostředků, zprostředkování v dopravě, silniční motorová doprava, poskytování informací o možnostech osobní dopravy v tuzemsku i zahraničí a zajišťování osobní dopravy; (41) pořádání vzdělávacích zájezdů, služby tlumočnické a překladatelské, organizace kulturních, vzdělávacích, společenských, sportovních a zábavních akcí; (43) poskytování informací o možnostech dočasného ubytování v tuzemsku i zahraničí, zajišťování objednávek a rezervací míst sloužících k dočasnému ubytování, zprostředkování dočasného ubytování a služeb s ním spojených, služby cestovní agentury spojené se zajištěním ubytování a stravování, zprostředkovatelské služby v oblasti cestovního ruchu.
(730) **Dombek František**, Široký Brod 151, Mikulovice, 79084, CZ
(740) Ing. Petr Soukup, patentový a známkový zástupce, Švédská 3, Olomouc, 77200

- (510) (16) reklamní a propagační materiály a tiskoviny zejména (vstupenky, plakáty); (35) reklamní a propagační činnost; (41) pořádání hudebních a kulturních produkcí na území ČR.
(730) **Bruha Josef**, Mírová 358, Spálené Poříčí, 33561, CZ

- (210) **O-423358**
(220) 15.02.2005
(320) 15.02.2005
(511) 19, 37, 42
(540)

MONTI

- (210) **O-423353**
(220) 15.02.2005
(320) 15.02.2005
(511) 16, 35, 41

ALMIO

- (510) (19) stavební materiály nekovové spadající do této třídy, stavební sklo, stavební dřevo, stavební plasty, sklo ploché - okenní, stavební nekovové prvky - plastová a dřevěná okna, dveře, zárubně, schody, zábradlí, dřevěné konstrukce, polozpracované dřevo; (37) stavebně-montážní služby, opravy a montáž nábytku a stavebních prvků - oken, dveří, stavební činnost - provádění staveb včetně jejich změn, udržovacích prací na nich a jejich odstraňování, pomocné stavební práce; (42) návrhy, projekty a zařizování interiérů, návrhářské a designérské služby.
(730) **Veselý Martin**, Nádražní 359, Příbram 4, 26101, CZ
(740) Ing. Jirí Střelák, Pařížská 17, Praha 1, 11000

- (210) **O-423359**
(220) 15.02.2005
(320) 15.02.2005
(511) 6, 14, 35
(540)

- (510) (6) obecné kovy a jejich slitiny, kovové polotovary, hutní materiály všeho druhu - profily, plechy, pásy, trubky, tyče,

spojovací materiály kovové šrouby, matice, vruty, hřebíky, pružiny, dráty, pletivo, ložiska, stavební kovové materiály a konstrukce, armatury kovové, kovové výztuže, kovové materiály pro sváření a pájení, stavební kovové prvky dveře, okna, zárubně, ocel pro různé průmyslové užití, kovové výrobky zámečnické a klempířské, kování kovové, potrubí kovové, kovové formy a vylisky, průmyslové nádoby, nádrže, sudy z kovů, ocelová lana; (14) vzácné kovy a jejich slitiny, polotovary ze vzácných kovů, výrobky ze vzácných kovů spadající do této třídy, vzácné kovy a jejich slitiny k vědeckým a průmyslovým účelům; (35) zprostředkovatelská činnost v oblasti obchodu.

(730) **ALMIO, s. r. o.**, Seifertova 0148, Řevnice, okres Praha-západ, 25230, CZ

(740) Ing. Jiří Střelák, Pařížská 17, Praha 1, 11000

(210) **O-423360**

(220) 15.02.2005

(320) 15.02.2005

(511) 6, 7, 9, 20, 40

(540)

(510) (6) kovové manipulační palety, kovové přepravní palety, kovové nakládací palety, kovové předměty pro manipulaci s materiálem, kovové konstrukce, přenosné, rozebíratelné i stavební, kovové kontejnery, trubky, kovové konzoly, kovové nádoby, kovové rámy, kovové nádoby na skladování a přepravu, lešení, ocelový plech, pásová ocel, kovové stavební obložení, ocelové pásy, kovové ohrady, kovová okna, kovové stavební panely, kovové profilové konzoly, kladky, kovové schody, kovové sloupky, šrouby, kovové zásobníky, kovové výztuže, vrata, kovové žebříky, zámky, žlaby okapní kovové, drobné železářské zboží; (7) jednoúčelové stroje pro manipulaci s materiálem; (9) automatizační řídicí technika; (20) kovové police, regály, nekovové palety pro manipulaci se zbožím, nekovové police, nábytkové police, nábytek, stojany, stoly; (40) povrchové úpravy kovů, skla a dřeva, zejména povrchové úpravy práškovými barvami, kovářství a zámečnictví, svařování a zpracování kovových materiálů.

(730) **Švédá Zdeněk Ing.**, Dvakačovice 67, Hrochův Týnec, 53862, CZ

(210) **O-423364**

(220) 15.02.2005

(320) 15.02.2005

(511) 16, 41

(540)

(510) (16) časopisy, tiskoviny, periodické i neperiodické publikace; (41) vydavatelství, nakladatelství.

(730) **BURDA PRAHA s. r. o.**, Uruguayská 17, Praha 2, 12000, CZ

(210) **O-423365**

(220) 15.02.2005

(320) 15.02.2005

(511) 16, 41

(540)

TV čtrnáct Křížovky

(510) (16) časopisy, tiskoviny, periodické i neperiodické tiskoviny; (41) vydavatelství.

(730) **BURDA Praha spol. s r. o.**, Uruguayská 17, Praha 2, 12000, CZ

(210) **O-423367**

(220) 01.07.2004

(320) 01.07.2004

(511) 34

(540)

KING EDWARD MOMENTS

(510) (34) tabákové výrobky.

(730) **SWISHER INTERNATIONAL, INC.**, 459 East 16th Street, Jacksonville, FL, US

(740) Čermák Hořejš Myslíl a spol., JUDr. Karel Čermák, advokát, Národní 32, Praha 1, 11000

(210) **O-423380**

(220) 15.02.2005

(320) 15.02.2005

(511) 29, 30

(540)

CARLA CAO

(510) (29) mléčné výrobky; (30) cukr, cukrovinky, čokoláda, čokoládové nápoje, čokoládové nápoje s mlékem, kakao, kakaové nápoje s mlékem.

(730) **CARLA spol. s r. o.**, Krkonošská 2850, Dvůr Králové nad Labem, 54400, CZ

(740) Společná advokátní kancelář Vsetečka Zelený Švorčík Kalenský a partneři, JUDr. Otakar Švorčík, Hálkova 2, Praha 2, 12000

(210) **O-423381**

(220) 15.02.2005

(320) 15.02.2005

(511) 19, 40

(540)

(510) (19) výrobky ze dřeva a to dveře, okna, zárubně; (40) zpracování dřeva a jeho úprava, obrábění, truhlářské práce, impregnace a povrchová úprava, vše týkající se zejména výroby oken, dveří a zárubní.

(590) Barevná

(730) **SOLO a. s.**, Příkop 6/838, Brno, 60435, CZ

(740) TRAPLOVÁ-HAKR-KUBÁT Advokátní a patentová kancelář, JUDr. Jarmila Traplová, Přístavní 24, Praha 7, 17000

(210) **O-423383**

(220) 15.02.2005

(320) 15.02.2005

(511) 7, 37, 42

(540)

STROJÍRNY FRAM

(510) (7) zařízení, stroje, přístroje a nástroje pro výrobu, rozvod, přenos a akumulaci elektřiny, armatury pro parní kotle, čerpadla, dopravníky (stroje), elektrické generátory, filtrační stroje, hnací motory, kompresory, kondenzační zařízení, elektrické motory, motory, s výjimkou motorů pro pozemní vozidla, odlučovače, ovládací mechanismy pro stroje, motory a hnací stroje, parní generátory a motory, přehříváče, regulátory (části strojů), ventily

(části strojů), výměníky tepla jako části strojů; (37) opravy, rekonstrukce, modernizace a likvidace energetických zařízení, montáž, opravy a údržba zařízení sloužících k výrobě, přeměně a odběru elektrické energie, instalace a opravy elektronických zařízení, provádění staveb, které jsou součástí energetických celků, včetně jejich změn, údržby, oprav a likvidace, montáž, opravy, rekonstrukce, revize a zkoušky tlakových nádob a zařízení, instalace a opravy elektrických strojů a přístrojů; (42) poskytování nezávislých konzultací o otázkách technických, systémových a technicko-organizačních, posuzování technického stavu, bezpečnosti a spolehlivosti provozních zařízení, vyráběných prvků a konstrukčních uzlů, hodnocení i technologické úrovně, rozvoje techniky, uplatňování nových metod ve výrobě, provádění materiálových zkoušek, nedestruktivních zkoušek, technických expertíz, testování výrobků, analýza systémů zabezpečování a řízení jakosti, komplexní zajišťování návrhů ekologie v energetice a chemickém průmyslu, výzkum a vývoj speciálních měřicích přístrojů, výzkum a vývoj progresivních metod zkušebnictví a měření, inženýrská, projekční, poradenská, zprostředkovatelská a obstaravatelská činnost v odvětví energetiky a plynárenství, počítačové programování, odborné poradenství v komoditách uváděných v této třídě, kontrola jakosti a spolehlivosti strojírenské výroby a svarů, tvorba software, kontrola kvality.

(730) **BRESSON a. s.**, Pod Juliskou 4, Praha 6, 16000, CZ

(740) Šachta, Zmeškal & partneři, Ing. Václav Kratochvíl, patentový zástupce, Radlická 28/663, Praha 5, 15000

(210) **O-423384**

(220) 15.02.2005

(320) 15.02.2005

(511) 7, 37, 42

(540)



(510) (7) zařízení, stroje, přístroje a nástroje pro výrobu, rozvod, přenos a akumulaci elektřiny, armatury pro parní kotle, čerpadla, dopravníky (stroje), elektrické generátory, filtrovací stroje, hnací motory, kompresory, kondenzační zařízení, elektrické motory, motory, s výjimkou motorů pro pozemní vozidla, odlučovače, ovládací mechanismy pro stroje, motory a hnací stroje, parní generátory a motory, přehřívače, regulátory (části strojů), ventily (části strojů), výměníky tepla jako části strojů; (37) opravy, rekonstrukce, modernizace a likvidace energetických zařízení, montáž, opravy a údržba zařízení sloužících k výrobě, přeměně a odběru elektrické energie, instalace a opravy elektronických zařízení, provádění staveb, které jsou součástí energetických celků, včetně jejich změn, údržby, oprav a likvidace, montáž, opravy, rekonstrukce, revize a zkoušky tlakových nádob a zařízení, instalace a opravy elektrických strojů a přístrojů; (42) poskytování nezávislých konzultací o otázkách technických, systémových a technicko-organizačních, posuzování technického stavu, bezpečnosti a spolehlivosti provozních zařízení, vyráběných prvků a konstrukčních uzlů, hodnocení i technologické úrovně, rozvoje techniky, uplatňování nových metod ve výrobě, provádění materiálových zkoušek, nedestruktivních zkoušek, technických expertíz, testování výrobků, analýza systémů zabezpečování a řízení jakosti, komplexní zajišťování návrhů ekologie v energetice a chemickém průmyslu, výzkum a vývoj speciálních měřicích přístrojů, výzkum a vývoj progresivních metod zkušebnictví a měření, inženýrská, projekční, poradenská, zprostředkovatelská a obstaravatelská činnost v odvětví energetiky a plynárenství, počítačové programování, odborné poradenství v komoditách uváděných v této třídě, kontrola jakosti a spolehlivosti strojírenské výroby a svarů, tvorba software, kontrola kvality.

(730) **BRESSON a. s.**, Pod Juliskou 4, Praha 6, 16000, CZ

(740) Šachta, Zmeškal & partneři, Ing. Václav Kratochvíl, patentový zástupce, Radlická 28/663, Praha 5, 15000

(210) **O-423390**

(220) 15.02.2005

(320) 15.02.2005

(511) 1, 2, 3, 19, 35, 39

(540)

JV COLOR

(510) (1) chemikálie pro průmysl, výroby anorganické chemie, chemická činidla, dispergační činidla, impregnační látky, kyseliny, tmely spadající do této třídy, pojiva, chemické přípravky pro výrobu pigmentů, rozpouštědla, žiraviny, silikáty, lepidla pro průmysl, chemické látky klasifikované jako hořlavé, zdraví škodlivé, žiravé, dráždivé, senzibilizující, výbušné, oxidující, toxické, karcinogenní, mutagenní; (2) mořidla, antikorozní přípravky, barvy, laky, nátěrové hmoty, pojiva pro barvy, fedidla, fermeže, inhibitory proti korozi, tónovací pasty a suroviny pro tyto výrobky, tmely spadající do této třídy, pigmenty; (3) přípravky pro bělení, čištění, leštění, odmašťování a broušení, prostředky na odstraňování barev, nátěrů nebo laků; (19) stavebniny, stavební a dekorativní prvky nekovové, stavební dílce pro střešní konstrukce nekovové, stavební dřevo, stavební hmoty, stavební kámen, stavební materiál, sádkartonové konstrukce všech typů, speciální konstrukce nekovové, kazetové podhledy všech typů nekovové, zdvojené podlahy nekovové, prosklené a přestavitelné stěny, zámečnické konstrukce a prvky nekovové, omítky a stříkané sádrové omítky, dřevěná obložení, nekovové stavební konstrukce, nátěrové hmoty pro stavebnictví, nekovové obklady stěn; (35) dovozní a vývozní kancelář, marketingové studie, pomoc při řízení obchodní činnosti, obchodní nebo podnikatelské poradenství, organizování komerčních nebo reklamních výstav, průzkum trhu, rozšiřování vzorků zboží, řízení průmyslových nebo obchodních podniků, zprostředkovatelská činnost v oblasti obchodu, automatizované zpracování dat; (39) doprava, skladování, dodávání zboží, pronájem skladů.

(730) **Zdeněk Vlček - JV color**, Jablonského 539, Louny, 44001, CZ

(740) Šachta, Zmeškal & partneři, Ing. Václav Kratochvíl, patentový zástupce, Radlická 28/663, Praha 5, 15000

(210) **O-423416**

(220) 16.02.2005

(320) 16.02.2005

(511) 35, 41

(540)

BUSHIDOKAI

(510) (35) reklama; (41) vzdělávací činnost, výuka sebeobrany, juda, karate, bojových sportů, kurzy pro rozhodčí, školení, tělesná výchova, výchova mládeže.

(730) **Spiegler Joachim Prof.**, Ke Krči 35/593, Praha 4, 14704, CZ

(210) **O-423436**

(220) 16.02.2005

(320) 16.02.2005

(511) 9, 16, 18, 37

(540)



(510) (9) mobilní telefony, elektronické karty, nabíječky, sluchátka k mobilním telefonům; (16) výrobky z papíru, papírové karty na dobítí telefonů; (18) výrobky z kůže - v rámci této třídy, obaly a taštičky - v rámci této třídy, kožené pásky, kabelky; (37) servis a opravy mobilních telefonů.

(590) Barevná

(730) **EGLON s.r.o.**, Vítězná 1, Šumperk, 78701, CZ

(740) PROPATENT, Ing. Vlasta Sedláčková, Ke Kateřinkám 1393, Praha 4, 14900

(210) **O-423437**

(220) 16.02.2005

(320) 16.02.2005

(511) 5, 35, 41

(540)



ESOTERIKA

(510) (5) léčivé rostliny, léčivé kořeny, léčivé čaje; (35) veletrhy a výstavy k obchodním a propagačním účelům, inzerce, reklamní a propagační služby; (41) výchovná, vzdělávací a zábavná činnost, pořádání odborných setkání, školení, kurzů, konferencí, výstav a veletrhů nekomerčního charakteru, sportovní a kulturní aktivity, fitness a wellness centra.

(590) Barevná

(730) **Hemelík Ctirad**, Dykova 4, Praha 10, 10100, CZ

(740) Ing. Pavel Reichel, Lopatecká 14, Praha 4, 14700

(210) **O-423441**

(220) 16.02.2005

(320) 16.02.2005

(511) 7, 9, 35, 36, 37, 39, 41, 42, 43, 44, 45

(540)



(510) (7) roboty (stroje); (9) indikátory elektrické, hlásiče, interkomy, zařízení pro vnitřní spojení - v rámci této třídy, elektrotechnické odrušovače, operační systémy, nahrané programy pro operační systémy, parkovací automaty mincovní, parkovací hodiny, elektronické publikace, radiotelefonní zařízení; (35) komerční informační kanceláře, marketingové studie, nábor zaměstnanců, obchodní a průmyslové podniky, pomoc při řízení obchodních a průmyslových podniků, personální poradenství, psychologické testování pro výběr zaměstnanců, provozování služeb spočívajících v telefonních vzkazech a dotazech, poradenství v obchodní činnosti, vyhledávání umístění nákladních vozů pomocí počítače, nábor zaměstnanců; (36) clearing (zúčtování vzájemných pohledávek a závazků - bezhotovostní operace), jednatelství, kanceláře pro inkasování pohledávek, nájemné, inkasování nájemného, nájemní, činžovní domy - v rámci této třídy, vedení činžovních domů, nemovitosti, pohledávky, správa majetku, správa nemovitostí; (37) čištění budov, fasád, vnějších povrchů, ploch a interiérů, požární hlásiče, instalace a opravy požárních hlásičů, úklid interiérů budov; (39) přeprava obrněnými vozy; (41) informace o výchově a vzdělání, organizování a vedení kolokvií, konferencí, kongresů, seminářů, organizování plesů, organizování představení, manažerské služby, pomoc při výběru povolání, poradenství pro volbu povolání, praktický výcvik, soutěže, organizování vzdělávacích a zábavných soutěží, studium dálkové, školení, pořádání a řízení školení, večírky, organizování a plánování večírků, výcvik a služby instruktážní i výchovné, vyučování, výuka, vzdělávání, vzdělávací informace, zábava, pobavení, zpravodajské služby; (42) duševní vlastnictví, konzultační služby v oblasti duševního vlastnictví, ochrana duševního vlastnictví, poradenství v oblasti duševního vlastnictví, pátrání, poradenství o ochraně životního prostředí, projektová činnost, projektové studie technické, tvorba software a počítačových programů, vývoj a výzkum nových výrobků, výzkum fyzikální, výzkum v oboru strojírenství; (43) ubytovací služby, pronajímání a přechodné ubytování; (44) údržba trávníků; (45) poradenství v oblasti bezpečnosti, detektivní kanceláře, hašení požárů, hlídací noční služba, monitorování bezpečnostních a poplašných zařízení, pátrání po nezvěstných osobách, osobní strážce, strážní hlídka.

(730) **ABL, a.s.**, Pod Višňovkou 21/1662, Praha 4, 14000, CZ

(740) **KUDRLIČKA & SEDLÁK** Advokátní, patentová a známková kancelář, Ing. Jiří Sedlák, Husova 16, České Budějovice, 37001

(210) **O-423442**

(220) 16.02.2005

(320) 16.02.2005

(511) 3, 5, 25

(540)



CETADREN

(510) (3) přípravky prací a bělicí, čistící, lešticí, odmašťovací, mýdlo, výrobky kosmetické, zejména krémy, tělová mléka, výrobky voňavkářské, zejména parfémy, toaletní vody, éterické oleje, vodičky a barvy na vlasy, zubní pasty, ústní vody a prášky na zuby, osobní a ústní deodoranty, vlasové přípravky; (5) výrobky veterinářské, výrobky hygienické v rámci této třídy, např. kalhotky, ubrousky, vložky, vata, tampóny, výrobky dietetické pro děti a nemocné pro léčebné účely, výrobky chemické pro účely lékařské, multivitaminové přípravky a nápoje pro léčebné účely, potravinové doplňky k léčebným účelům, posilující a podpůrné minerální látky a vitamíny k léčebným účelům, náplasti, obvazový materiál, prostředky dezinfekční, k hubení rostlinných a živočišných škůdců, antiparazitní látky; (25) oděvy, obuv, trepky, plavky, spodní prádlo.

(730) **Biopol GN s.r.o.**, Korunní 129, Praha 3, 13000, CZ

(740) **UNIPATENT**, Ing. Jiří Chlustina, Jana Masaryka 43-47, Praha 2, 12000

(210) **O-423443**

(220) 16.02.2005

(320) 16.02.2005

(511) 30, 39, 43

(540)

MLÉČNÁ DRÁHA

(510) (30) hotová jídla, výrobky studené kuchyně - v rámci této třídy; (39) rozvoz a distribuce hotových jídel a pokrmů; (43) hostinská činnost, provozování restaurací, snack barů, kaváren, vináren, cukráren, zařízení rychlého občerstvení, prodej pokrmů přes ulici.

(730) **TAXIDEA SERVICES s.r.o.**, Na Výsluní 201/13, Praha, 10000, CZ

(740) Ing. Dobroslav Musil, patentová kancelář, Ing. Dobroslav Musil, Cejl 38, Brno, 60200

(210) **O-423444**

(220) 16.02.2005

(320) 16.02.2005

(511) 30, 39, 43

(540)



(510) (30) hotová jídla, výrobky studené kuchyně - v rámci této třídy; (39) rozvoz a distribuce hotových jídel a pokrmů; (43) hostinská činnost, provozování restaurací, snack barů, kaváren, vináren, cukráren, zařízení rychlého občerstvení, prodej pokrmů přes ulici.

(730) **TAXIDEA SERVICES s.r.o.**, Na Výsluní 201/13, Praha 10, 10000, CZ

(740) Ing. Dobroslav Musil, patentová kancelář, Ing. Dobroslav Musil, Cejl 38, Brno, 60200

(210) **O-423452**

(220) 17.02.2005

(320) 17.02.2005

(511) 35, 36, 37, 42

(540)

LOSSMANN

(510) (35) analýzy cen, zprostředkování obchodní činnosti ve stavebnictví včetně pomoci, průzkumu, reklamy, realizace a propagování poradenské, obchodní a konzultační činnosti související se stavební činností, a zastupování občanů a zprostředkování zastupování v řízení o povolení staveb, při kolaudačním a správním řízení souvisejícím s podnikáním ve stavebnictví, propagační činnost ohledně stavebních výrobků a služeb, poskytování pomoci s přípravou projektové, stavební dokumentace s potřebnou stavební agendou zprostředkování při rozpočtu jednotlivých staveb a potřebných druhů stavebních materiálů včetně zajištění s tím související kancelářské a obchodní administrativy, zajištění reklamy za účelem prezentace podnikatelů ve stavebnictví, jejich výrobků a služeb, inzeráty ohledně možných distributorů stavebních služeb, spolu se zajištěním služeb reklamy a zprostředkováním při distribuci stavebních výrobků a poskytovatelů služeb ve stavebnictví, poskytování obchodních nebo podnikatelských informací, komerční informační kancelář, obchodní činnost, odborné obchodní poradenství, ekonomické poradenství, obchodní průzkum, průzkum trhu; (36) poskytování finančních informací, provádění finančních analýz, finanční odhady a oceňování, finanční poradenství, finanční řízení, leasingové financování koupě, zprostředkování půjček, zprostředkování finančních operací, činnost realitní kanceláře, zprostředkování pronájmů a nájmu veškerých nemovitostí, pronájem a nájem bytových a nebytových prostor, správa realit a nemovitostí, správa majetku, zprostředkovatelské a poradenské služby v oblasti investic a realit, investorská činnost v oblasti výstavby; (37) stavebnictví a stavitelství, provádění staveb včetně jejich změn a odstraňování, přípravné práce pro stavby, utěšňování budov, dozor nad stavbami, stavební informace, informace o opravách, provádění udržovacích prací a oprav staveb, izolování staveb, zednické služby, zemní práce, provádění inženýrských sítí, provádění inženýrských staveb, instalace, údržba a oprava vyhrazených elektrických zařízení, topných zařízení, výtahů, odrušování elektrických zařízení, poradenská činnost ve stavebnictví a stavitelství, zprostředkovatelská činnost v oblasti stavebnictví a stavitelství, nýtování, čištění budov - vnějších povrchů i interiérů, štukování, sádrování, pískování, malování a natírání interiérů a exteriérů, čištění oken, pokrývačské služby, klempířské a instalatérské práce, stavby a údržba ropovodů, stavby továren, pronájem a půjčování stavebních strojů a zařízení; (42) architektura, architektonické poradenství, expertizy, geologické expertizy, geologický průzkum a výzkum, grafický design, interiérová výzdoba, expertizy inženýrských prací, architektonické návrhy budov, jejich částí a vybavení, plánování výstavby, stavební projekce, projektování, projektové technické studie, projektová činnost v investiční výstavbě, projektování jednotlivých a drobných staveb, jejich změn a odstraňování, inženýring a konzultační činnost v oblasti stavebnictví a architektury, technické průzkumy, návrhářská, designérská, aranžérská a výtvarná činnost, grafické a kresličské technické poradenství v oblasti stavebnictví a architektury, inženýrská činnost v investiční výstavbě.

(590) Barevná

(730) **Lossmann s. r. o.**, Řezáčova 1, Brno, 62400, CZ

(740) Bohemia Patent, Ing. Jana Vandělíková, Umělecká 6, Praha 7, 17000

(210) **O-423458**

(220) 17.02.2005

(320) 17.02.2005

(511) 16, 33, 41

(540)

Российское Игристое
Pravý Ruský Sekt

(510) (16) tiskoviny, reklamní propagační a informační materiály, etikety, obaly papírové a z plastů jinde neuvedené, obaly a tašky z papíru; (33) alkoholické nápoje, sekty (s výjimkou pív); (41) výchova, školení (formace), zábava, sportovní a kulturní aktivity.

(730) **Gagarin Michail Michailovič**, Udalcova 4/239, Moskva, RU

(740) Kamil Kolátor, Lučanská 5, Jablonec nad Nisou, 46602

(210) **O-423459**

(220) 17.02.2005

(320) 17.02.2005

(511) 2, 6, 19, 41

(540)

ROMBA

(510) (2) barvy, laky, nátěry v rámci této třídy; (6) kovy, výrobky z kovů, zámečnické výrobky, zejména prvky pro suché zdění, konstrukční profily a úchyty v rámci této třídy, spojovací materiály, kovové rohy apod.; (19) stavební materiály nekovové a materiály pro suchou výstavbu v rámci této třídy, sádkartony; (41) školení, zejména rekvalifikační a další školení v oblasti sádkartonářských technologií, postupů a know-how.

(730) **Roman Lahulek**, Hadečná 50, Slavětín, 78324, CZ

(210) **O-423463**

(220) 17.02.2005

(320) 17.02.2005

(511) 20

(540)

JACQUES

(510) (20) matrace, nábytek.

(730) **JACQUES & PARTNER, s.r.o.**, Žerotínova 1851/62, Praha 3, 13000, CZ

(210) **O-423471**

(220) 17.02.2005

(320) 27.08.2004

(511) 1

(540)

TERPALEX

(510) (1) plasty v surovém stavu.

(730) **Ube Industries, Ltd.**, 1978-96 O-Aza Kogushi, Ube-shi, Yamaguchi-ken, JP

(740) **KOREJZOVÁ & SPOL. v.o.s.**, Mgr. Petra Korejzová, Spálená 29, Praha 1, 11000

(210) **O-423472**

(220) 17.02.2005

(320) 17.02.2005

(511) 5

(540)

ZMAX

(510) (5) farmaceutické a veterinářské výrobky, hygienické výrobky pro léčebné účely, dietetické látky pro lékařské účely, potraviny pro batolata, náplasti, obvazový materiál, materiály pro plombování zubů a pro zubní otisky, dezinfekční přípravky, výrobky pro hubení škodlivých zvířat, fungicidy, herbicidy.

- (730) **Pfizer Products Inc. (a Connecticut corporation)**, Eastern Point Road, Groton, CT, US
(740) Čermák Hořejš Myslí a spol., JUDr. Jan Matějka, Národní 32, Praha 1, 11000

- (210) **O-423478**
(220) 17.02.2005
(320) 17.02.2005
(511) 9, 16, 38, 41, 42
(540)



- (510) (9) publikace na magnetických nosičích/ CD ROM, diskety, počítačové programy a software; (16) tištěné periodické a neperiodické publikace, včetně katalogů, příruček, dopisů, manuálů, bulletinů a ostatních dokumentů a publikací ohledně normalizace, fotografie, grafické tisky, instruktážní a výukový materiál spadající do této třídy; (38) telekomunikační služby, včetně komunikace prostřednictvím počítačových terminálů a využití Internetu pro normalizaci a související činnosti; (41) vzdělávání, zajišťování školení, včetně přípravy a organizace konferencí a seminářů, zabezpečování školení a vzdělávání v oblasti normalizace, kvality, systémů řízení a posuzování shody, zajištění přístupu k elektronickým publikacím prostřednictvím internetu, vydávání norem a dalších publikací souvisejících s normalizací a certifikací; (42) tvorba technických norem, zpracování počítačových programů, posuzování shody výrobků a služeb s normou.

- (730) **Český normalizační institut**, Biskupský dvůr 5 5, Praha 1, 11002, CZ

- (210) **O-423485**
(220) 18.02.2005
(320) 18.02.2005
(511) 30
(540)



- (510) (30) mražený koláč "valašský frgál".
(590) Barevná
(730) **MIPL, spol. s r.o.**, Šumická 2325, Uherský Brod, 68801, CZ
(740) Ing. Zdeněk Kučera, Padělký 548 (P.O.Box 92), Slušovice, 76315

- (210) **O-423487**
(220) 18.02.2005
(320) 18.02.2005
(511) 9, 12, 16, 35, 36, 42
(540)

AUTOFREEDOM

- (510) (9) počítačový software; (12) pozemní dopravní prostředky, zejména motorová vozidla, jejich části a příslušenství v rámci třídy 12; (16) papír a výrobky z papíru a lepenky, propagační tiskoviny, například knihy, časopisy, katalogy, kalendáře, prospekty, plakáty, etikety, informační, reklamní a propagační letáky, samolepky, fotografie, pohlednice, tužky, propisky, plastické obaly náležící do třídy 16, propagační předměty v rámci třídy 16; (35) propagační činnost, reklamní činnost, pomoc při řízení obchodní činnosti, marketing, obchodní administrativa, kancelářské práce; (36) finanční poradenství, finanční leasing, pojištění, zprostředkovatelské a poradenské služby v oblasti pojištění, realitní činnost; (42) pronájem počítačového software.

- (730) **AUTOFREEDOM s. r. o.**, Příčná 160/21, Brno, 64200, CZ
(740) Ludmila Hájková, Olbrachtovo nám. 5, Brno - Komín, 62400

- (210) **O-423488**
(220) 18.02.2005
(320) 18.02.2005
(511) 9, 12, 16, 35, 36, 42
(540)



- (510) (9) počítačový software; (12) pozemní dopravní prostředky, zejména motorová vozidla, jejich části a příslušenství v rámci třídy 12; (16) papír a výrobky z papíru a lepenky, propagační tiskoviny, například knihy, časopisy, katalogy, kalendáře, prospekty, plakáty, etikety, informační, reklamní a propagační letáky, samolepky, fotografie, pohlednice, tužky, propisky, plastické obaly v rámci této třídy, jiné propagační předměty v rámci třídy 16; (35) propagační činnost, reklamní činnost, pomoc při řízení obchodní činnosti, marketing, obchodní administrativa, kancelářské práce; (36) finanční poradenství, finanční leasing, pojištění, zprostředkovatelské a poradenské služby v oblasti pojištění, realitní činnost; (42) pronájem počítačového software.

- (590) Barevná
(730) **AUTOFREEDOM s.r.o.**, Příčná 160/21, Brno, 64200, CZ
(740) Ludmila Hájková, Olbrachtovo nám. 5, Brno - Komín, 62400

- (210) **O-423492**
(220) 18.02.2005
(320) 18.02.2005
(511) 25
(540)

PEPEK NÁMOŘNÍK

- (510) (25) oblečení pro děti a dospělé, košile, trička, svetry, šály, kalhoty, džíny, kravaty a pokrývky hlavy, boty a domácí obuv.
(730) **Hearst Holdings, Inc.**, 959 Eighth Avenue 959, New York, 10019, NY, US
(740) Advokátní kancelář HOLEC, ZUSKA & Partneři, JUDr. Oldřich Trojan, Václavské náměstí 2-4, Praha 1, 11000

- (210) **O-423495**
(220) 18.02.2005
(320) 18.02.2005
(511) 18, 25, 35
(540)

ZEXRO

- (510) (18) batohy a tlumoky, vaky - v rámci této třídy, sportovní tašky, batohy, imitace kůže, kabelky, klíčenky - v rámci této třídy, obaly na oděvy (cestovní), kožená pouzdra, peněženky, kožené tašky, torby, kabely, cestovní tašky, kufry, deštníky, slunečníky, řemeny - v rámci této třídy; (25) sportovní obuv všeho druhu, včetně náhradních podrážek, podešví, podpatků, protiskluzové přípravky pro obuv, kolíky a hřeby určené pro sportovní obuv, sportovní obuv určená pro volný čas, vložky do bot, obuv, oděvy určené pro sport a volný čas, bundy, bundy sportovní s kapucí, kombinézy sportovní, trika, polokošile, mikiny, tepláky, sportovní soupravy a dresy, šortky, legíny, kamaše na boty, oděvy pletené, oděvy nepromokavé, plavky, větrovky, tílka, pulovry, vesty, opasky, šle, prádlo (osobní spodní), ponožky, oděvní doplňky - čelenky, pásky absorbující pot, šály, šátky, pokrývky hlavy, rukavice; (35) distribuce vzorků zboží uvedených výše, průzkum trhu, provozování sítě obchodů, obchodních středisek, marketů, řízení obchodní činnosti sítě obchodů, obchodní informační a poradenské činnosti, zprostředkovatelská činnost týkající se nákupu a prodeje, poskytování obchodních informací o výrobcích a službách on line.

- (730) **Zeman Robert**, Babákova 2201, Praha 4 - Chodov, 14900, CZ
(740) Mgr. Jitka Vejražková, patentový zástupce, Čihákova 17/872, Praha 9, 19000

(210) **O-423496**
(220) 18.02.2005
(320) 18.02.2005
(511) 16, 21, 33
(540)

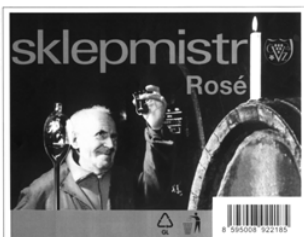

(510) (16) etikety, kromě textilních, papírové obaly na lahve, sáčky jako obaly (z papíru nebo umělých hmot), papírové podložky pod sklenice, papírové ubrousky; (21) sklenice na pití; (33) víno, alkoholické nápoje s výjimkou piva.
(730) **České vinařské závody a.s.**, Bělehradská 7/13, Praha 4, 14016, CZ
(740) JUDr. Iveta Sokolová, advokát, Patočkova 1419/39, Praha, 16900

(210) **O-423497**
(220) 18.02.2005
(320) 18.02.2005
(511) 16, 21, 33
(540)

sklepmistr Rosé

(510) (16) etikety, kromě textilních, papírové obaly na lahve, sáčky jako obaly (z papíru nebo umělých hmot), papírové podložky pod sklenice, papírové ubrousky; (21) sklenice na pití; (33) víno, alkoholické nápoje s výjimkou piva.
(730) **České vinařské závody a.s.**, Bělehradská 7/13, Praha 4, 14016, CZ
(740) JUDr. Iveta Sokolová, advokát, Patočkova 1419/39, Praha, 16900

(210) **O-423498**
(220) 18.02.2005
(320) 18.02.2005
(511) 16, 21, 33
(540)

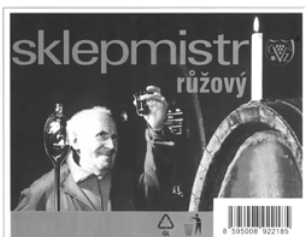

(510) (16) etikety, kromě textilních, papírové obaly na lahve, sáčky jako obaly (z papíru nebo umělých hmot), papírové podložky pod sklenice, papírové ubrousky; (21) sklenice na pití; (33) víno, alkoholické nápoje s výjimkou piva.
(730) **České vinařské závody a.s.**, Bělehradská 7/13, Praha 4, 14016, CZ
(740) JUDr. Iveta Sokolová, advokát, Patočkova 1419/39, Praha, 16900

(210) **O-423499**
(220) 18.02.2005
(320) 18.02.2005
(511) 16, 21, 33
(540)

sklepmistr růžový

(510) (16) etikety, kromě textilních, papírové obaly na lahve, sáčky jako obaly (z papíru nebo umělých hmot), papírové podložky pod sklenice, papírové ubrousky; (21) sklenice na pití; (33) víno, alkoholické nápoje s výjimkou piva.
(730) **České vinařské závody a.s.**, Bělehradská 7/13, Praha 4, 14016, CZ
(740) JUDr. Iveta Sokolová, advokátka, Patočkova 1419/39, Praha, 16900

(210) **O-423501**
(220) 18.02.2005
(320) 18.02.2005
(511) 29, 30, 32, 35, 39, 43
(540)



(510) (29) ryby, drůbež, zvěřina, maso, uzeniny, bramborové hranolky a krokety, mražená zelenina, oleje, vejce, maso a drůbež v konzervách, konzervované ovoce a zelenina, uzeniny v konzervách, rybí konzervy; (30) těstoviny, chléb, pečivo, cukrovinky; (32) nealkoholické nápoje všeho druhu, pivo; (35) zprostředkovatelská činnost v oblasti obchodu, reklamní, propagační a inzertní činnost; (39) doprava a balení; (43) restaurační a hostinská činnost, provozování rychlého stravování a občerstvení.
(730) **Conspectus, veřejná obchodní společnost**, Pavlíkova 602, Praha 4, 14000, CZ

(210) **O-423502**
(220) 18.02.2005
(320) 18.02.2005
(511) 29, 30, 32, 35, 38, 39, 43
(540)

KUŘENEC

(510) (29) ryby, drůbež, zvěřina, maso, uzeniny, bramborové hranolky a krokety, mražená zelenina, oleje, vejce, maso a drůbež v konzervách, konzervované ovoce a zelenina, uzeniny v konzervách, rybí konzervy; (30) těstoviny, chléb, pečivo, cukrovinky; (32) nealkoholické nápoje všeho druhu, pivo; (35) zprostředkovatelská činnost v oblasti obchodu, reklamní, propagační a inzertní činnost; (38) poskytování telekomunikačních služeb, provozování služeb prostřednictvím Internetu, propojování telekomunikačních sítí s jinými provozovateli, služby elektronické pošty, služby počítačové komunikace; (39) doprava a balení; (43) restaurační a hostinská činnost, provozování rychlého stravování a občerstvení.
(730) **Conspectus, veřejná obchodní společnost**, Pavlíkova 602, Praha 4, 14000, CZ

(210) **O-423503**
(220) 21.02.2005
(320) 21.02.2005
(511) 35, 41, 42
(540)



(510) (35) poradenství při řízení - obchodní a průmyslové podniky, poradenství v oblasti firemní komunikace, vše v rámci této třídy; (41) organizování a vedení seminářů; (42) mimosoudní řešení konfliktů prostřednictvím mediace, facilitace a vyjednávání.
(590) Barevná
(730) **Conflict Management s.r.o.**, Charkovská 394/12, Praha 10, 10100, CZ

(210) **O-423504**
(220) 21.02.2005
(320) 21.02.2005
(511) 41
(540)

HREA Excellence Award

(510) (41) vzdělávání - každoroční vyhlášení soutěže a udělení ocenění

- (730) nejlepším projektům a profesionálům v oblasti rozvoje lidských zdrojů, kteří nejvíce přispěli k rozvoji svého podniku, profese, společnosti.
Česká společnost pro rozvoj lidských zdrojů, Rubešova 10/83, Praha 2, 12000, CZ

(210) **O-423518**

(220) 21.02.2005
(320) 21.02.2005
(511) 37, 39
(540)



TRAŽOVÁ STROJNÍ SPOLEČNOST

- (510) (37) stavebnictví, opravy, instalační služby, pronájem stavebních strojů a zařízení, stavebnictví, stavitelství, stroje (montáž, údržba, opravy), údržba vozidel; (39) doprava, balení a skladování zboží, železniční doprava.
(730) **Tražová strojní společnost, a.s.**, Hlaváčova 206, Pardubice, 53002, CZ

(210) **O-423519**

(220) 21.02.2005
(320) 21.02.2005
(511) 3, 5, 44
(540)

SARSEY

- (510) (3) kosmetika, kosmetické výrobky, parfumerie, kosmetické barvy, čisticí přípravky kosmetické, depilační přípravky, éterické oleje, dezodoranty pro osobní potřebu, přípravky pro holení, vlasová kosmetika, přípravky pro péči o chrup a ústní dutinu, tělová kosmetika, mýdla, koupelové a sprchové gely a pěny, soli a oleje do koupele, opalovací přípravky, přípravky po opalování, samoopalovací přípravky; (5) kosmetika pro léčebné účely, přípravky do koupele pro léčebné účely, přípravky pro péči o chrup a ústní dutinu pro léčebné účely, přípravky pro péči o vlasy pro léčebné účely; (44) poradenství v oblasti kosmetiky a parfumerie, služby v oblasti péče o pleť a vlasy, salóny krásy.
(590) Barevná
(730) **Hovorka Ladislav**, Vizovická 700/11, Praha 9, 19800, CZ
(740) TETRAPAT, RNDr. Zdeňka Halaxová, Horní náměstí 7, Olomouc, 77200

(210) **O-423521**

(220) 21.02.2005
(320) 21.02.2005
(511) 5
(540)

Quilo AL

- (510) (5) farmaceutické a veterinární přípravky, hygienické výrobky pro lékařské účely, dietetické přípravky pro léčebné účely, potraviny pro batolata, náplastí, obvazový materiál, materiály pro plombování zubů a pro zubní otisky, dezinfekční přípravky, výrobky pro hubení živočišných škůdců, fungicidy, herbicidy.
(730) **STADA Arzneimittel AG**, Stadastrasse 2-18, Bad Vilbel, 61118, DE
(740) KOREJZOVÁ & SPOL. v.o.s., JUDr. Zdeňka Korejzová, Spálená 29, Praha 1, 11000

(210) **O-423522**

(220) 21.02.2005
(320) 21.02.2005

(511) 3
(540)

MARY KAY MINT BLISS

- (510) (3) tělová mléka, pleťové čisticí přípravky a peelingy, tělové peelingy.
(730) **Mary Kay Inc.**, 16251 Dallas Parkway, Dallas, TX, US
(740) KOREJZOVÁ & SPOL. v.o.s., Mgr. Petra Korejzová, Spálená 29, Praha 1, 11000

(210) **O-423523**

(220) 21.02.2005
(320) 21.02.2005
(511) 19, 35, 37
(540)

ULTRAVIT

- (510) (19) stavební materiály a hmoty, stavební prvky z nekovových materiálů, zejména prvky pro zámkové dlažby, chodníkové a obkladové dlaždice a desky, jiné materiály pro silniční dlažby, upravený stavební kámen, prvky parkové a zahradní architektury, prvky městského mobiliáře, betonové a jiné nekovové výrobky pro inženýrské stavby, dopravní stavby a pozemní stavby v jiné třídě nezařazené; (35) zprostředkování obchodu, předvádění a nabízení zboží, reklama a propagace, vydávání reklamních a propagačních materiálů; (37) práce zemní, betonářské, zednické, obkladačské, dlaždičské, montážní a jiné stavební, provádění terénních úprav po stavebních činnostech.
(730) **LIAS VINTÍŘOV, Lehký stavební materiál, k.s.**, Vintířov, Vintířov, 35744, CZ
(740) ZEMAN - podkrušnohorská patentová a známková kancelář, Petr Zeman, Hradní 301, Loket, 35733

(210) **O-423524**

(220) 21.02.2005
(320) 21.02.2005
(511) 5
(540)

ViproForte

- (510) (5) farmaceutické přípravky.
(730) **TALLINNA FARMAATSIAHASE AS**, Tondi 33, Tallinn, 11316, EE
(740) PATENTSERVIS Praha, a.s., Jivenská 1273/1, Praha 4, 14021

(210) **O-423527**

(220) 21.02.2005
(320) 21.02.2005
(511) 25, 35
(540)

TONNOTTO

- (510) (25) oděvy, zejména obleky, saka, košile, trička, halenky, kabáty, svetry, šortky, kalhoty, dámské šaty, obuv, klobouky, čepice, rukavice, šály, ponožky, spodní prádlo, pánské, dámské, dívčí a chlapecké; (35) zprostředkovatelská činnost v oblasti obchodu.
(730) **VAN HUNG HOANG ELTEX**, Zelený pruh 716/61, Praha 4 - Braník, 14700, CZ

(210) **O-423530**

(220) 21.02.2005
(320) 21.02.2005
(511) 29
(540)

SMETANITO

- (510) (29) maso, ryby, drůbež a zvěřina, masové výtahy, ovoce a zelenina konzervované, sušené a zavařené, želé, džemy, kompoty, vejce, mléko a mléčné výrobky, sýry všeho druhu, oleje a tuky jedlé.
(730) **BEL Sýry Česko a.s.**, Pražská 218, Želetava, 67526, CZ
(740) ROTT, RŮŽIČKA & GUTTMANN Patent., známk. a advokát. kancelář, JUDr. Michal Růžička, Nad Štolou, Praha 7, 17000

(210) **O-423531**

(220) 21.02.2005
(320) 21.02.2005
(511) 29
(540)

SMETANELA

- (510) (29) maso, ryby, drůbež a zvěřina, masové výtahy, ovoce a zelenina konzervované, sušené a zavařené, želé, džemy,

- kompoty, vejce, mléko a mléčné výrobky, sýry všeho druhu, oleje a tuky jedlé.
(730) **BEL Sýry Česko a.s.**, Pražská 218, Želetava, 67526, CZ
(740) **ROTT, RŮŽIČKA & GUTTMANN** Patentová, známková a advokátní kancelář, JUDr. Michal Růžička, CSc., Nad Štolou 12, Praha 7, 17000

- (210) **O-423533**
(220) 21.02.2005
(320) 21.02.2005
(511) 19, 35, 38

KNAUF, dobrý vstup do nové stavební sezóny

- (510) (19) stavební hmoty nekovové; (35) reklamní a propagační činnost; (38) služby v oboru telekomunikací veřejných i neveřejných komunikačních sítí, zejména přenosy obrazu a zvuku, televizní vysílání.
(730) **KNAUF Praha, spol. s r. o.**, Mladoboleslavská č. p. 949, Praha 9, 19000, CZ
(740) JUDr. Josef Novák, Přemyslovská 11/2346, Praha 3 - Vinohrady, 13000

- (210) **O-423534**
(220) 21.02.2005
(320) 21.02.2005
(511) 5, 31, 44
(540)

MIKAFIT

- (510) (5) veterinární výrobky a přípravky určené pro všechny druhy živočichů jako léčiva, vitamínové a minerální doplňky a premixy pro živočichy, veterinární přípravky dietetické a desinfekční; (31) potrava pro zvířata, krmné směsi na výkrm zvířat, doplňkové krmné a minerální směsi na výkrm zvířat, suché i konzervované krmivo pro zvířata, přísady do krmiv určené pro výkrm zvířat, posilňující přípravky pro zvířata, sůl pro zvířata, výživa pro zvířata, pochoutky a odměny ke žvýkání pro zvířata, nápoje pro domácí zvířata obohacené o minerály a vitamíny, suchary pro zvířata, moučka pro zvířata; (44) poskytování informací o výrobě krmných směsí, doplňkových krmných směsí a minerálních směsí a výživy pro zvířata, poradenská činnost v oblasti zemědělské prvovýroby pro krmné směsi, doplňkové krmné směsi, minerální směsi a výživy pro zvířata.
(730) **Mika a. s.**, Skalka 1858, Česká Třebová, 56002, CZ
(740) Ing. Vladimír Čmejla - LEGR PATENT, Ing. Vladimír Čmejla, Rašínovo nábřeží 54, Praha 2, 12800

- (210) **O-423535**
(220) 21.02.2005
(320) 21.02.2005
(511) 5, 31, 44
(540)

MIKARIN

- (510) (5) veterinární výrobky a přípravky určené pro všechny druhy živočichů jako léčiva, vitamínové a minerální doplňky a premixy pro živočichy, veterinární přípravky dietetické a desinfekční; (31) potrava pro zvířata, krmné směsi na výkrm zvířat, doplňkové krmné a minerální směsi na výkrm zvířat, suché i konzervované krmivo pro zvířata, přísady do krmiv určené pro výkrm zvířat, posilňující přípravky pro zvířata, sůl pro zvířata, výživa pro zvířata, pochoutky a odměny ke žvýkání pro zvířata, nápoje pro domácí zvířata obohacené o minerály a vitamíny, suchary pro zvířata, moučka pro zvířata; (44) poskytování informací o výrobě krmných směsí, doplňkových krmných směsí a minerálních směsí a výživy pro zvířata, poradenská činnost v oblasti zemědělské prvovýroby pro krmné směsi, doplňkové krmné směsi, minerální směsi a výživy pro zvířata.
(730) **Mika a. s.**, Skalka 1858, Česká Třebová, 56002, CZ
(740) Ing. Vladimír Čmejla - LEGR PATENT, Ing. Vladimír Čmejla, Rašínovo nábřeží 54, Praha 2, 12800

- (210) **O-423536**
(220) 21.02.2005
(320) 21.02.2005
(511) 5, 31, 44

MIKAFEED

- (540)
(510) (5) veterinární výrobky a přípravky určené pro všechny druhy živočichů jako léčiva, vitamínové a minerální doplňky a premixy pro živočichy, veterinární přípravky dietetické, desinfekční přípravky pro zvířata; (31) potrava pro zvířata, krmné směsi na výkrm zvířat, doplňkové krmné a minerální směsi na výkrm zvířat, suché i konzervované krmivo pro zvířata, přísady do krmiv určené pro výkrm zvířat, posilňující přípravky pro zvířata, sůl pro zvířata, výživa pro zvířata, pochoutky a odměny ke žvýkání pro zvířata, nápoje pro domácí zvířata obohacené o minerály a vitamíny, suchary pro zvířata, moučka pro zvířata; (44) poskytování informací o výrobě krmných směsí, doplňkových krmných směsí a minerálních směsí a výživy pro zvířata, poradenská činnost v oblasti zemědělské prvovýroby pro krmné směsi, doplňkové krmné směsi, minerální směsi a výživy pro zvířata.
(730) **Mika a. s.**, Skalka 1858, Česká Třebová, 56002, CZ
(740) Ing. Vladimír Čmejla - LEGR PATENT, Ing. Vladimír Čmejla, Rašínovo nábřeží 54, Praha 2, 12800

- (210) **O-423537**
(220) 22.02.2005
(320) 22.02.2005
(511) 35, 38, 41
(540)

kamjit

- (510) (35) inzertní, reklamní a propagační činnost prostřednictvím jakéhokoliv média, poskytování obchodních nebo podnikatelských informací, komerční využití Internetu, on-line inzerce, vyhledávání dat v počítačových souborech (pro třetí osoby), shromažďování, poskytování, třídění, překlad nebo jiné zpracovávání obchodních nebo podnikatelských informací, včetně vytváření, zpracovávání a třídění dat v rámci databází, šíření propagačních informací, zejména systemizace informací do počítačových databází, zpracovávání specializovaných evidencí; (38) šíření elektronických časopisů, elektronických periodik a knih v elektronické podobě prostřednictvím počítačové sítě, Internetu, pomocí satelitů, výměna a šíření zpráv a informací, služby zabezpečující audiovizuální komunikaci prostřednictvím informačních a telekomunikačních sítí, kupř. počítačové sítě Internet, satelitu, poskytování uživatelského přístupu ke globální počítačové síti, poskytování telekomunikačních připojení ke globální počítačové síti, přenos zpráv a obrazových informací pomocí počítače, shromažďování, zpracovávání a poskytování informačních služeb na Internetu včetně provozování elektronických nástěnek, diskusních skupin a fór a poskytování přístupu k on-line informačním službám a databázím; (41) poskytování on-line elektronických publikací (bez možnosti stažení), služby v oblasti vzdělávání, výchovy, kultury, zábavy a sportu, jakožto i zprostředkování těchto služeb, elektronické publikování (DTP), digitální zpracování obrazu, umělecká agentura, pořádání kulturních a uměleckých akcí, setkání, výstav, soutěží, přednášek, tvorba pořadů pro rozhlasové a televizní vysílání, ediční činnost, publikační činnost, nahrávání nosičů zvukových nebo obrazově zvukových, půjčování nahraných zvukových nebo obrazově zvukových záznamů, tvorba a šíření audiovizuálních děl.
(730) **Šlegr Petr**, Prachnerova 674/8, Praha 5, 15000, CZ
(740) Advokátní kanceláře Jaroš - Fojtíková, Mgr. Zbyšek Jaroš, Zelený pruh 95/97, Praha 4, 14000

- (210) **O-423538**
(220) 21.02.2005
(320) 21.02.2005
(511) 9, 38
(540)



- (510) (9) přístroje umožňující komunikaci jedné osoby s druhou nebo

druhými osobami, telefonní přístroje a příslušenství, telefonní automaty, telefonní ústředny, mobilní telefony, všechny telekomunikační přístroje a zařízení, přístroje pro zpracování informací, software, hardware zejména výpočetní nebo telekomunikační nebo informační techniky, počítače, minipočítače, notebooky, monitory, klávesnice terminály a všechny další jednotlivé části, součásti a náhradní díly, všechny sítě z oblasti výpočetní techniky a jejich jednotlivé části i náhradní díly, datové sítě, elektronické sítě, nosiče záznamů nahrané nebo nenahrané, čipové karty, elektronické karty včetně platebních, elektronické databáze, databázové produkty v elektronické podobě, informace a záznamy v elektronické podobě, data a/nebo databáze a/nebo informační produkty na nosičích a/nebo v elektronických, datových, informačních a telekomunikačních sítích, související software a hardware, elektronické multimediální aplikace, multimediální nebo informační katalogy v elektronické podobě, elektronické časopisy, elektronická periodika a knihy v elektronické podobě, přístroje pro záznam, přenos, převod a reprodukci zvuku nebo obrazu nebo informace, zvukové disky, zvukové a/nebo audiovizuální záznamy, audiovizuální disky, vybavení pro zpracování informací a pro počítače, přístroje a nástroje optické, fotoaparáty, videokamery, přístroje a nástroje k měření, signalizování, elektronická data nebo databáze nebo informační produkty v elektronických, datových, informačních a telekomunikačních sítích; (38) telekomunikace, komunikace pomocí terminálů nebo počítačů, elektronická pošta, počítačový přenos pošty a obrazu, komunikace a transakce v síti, tisková agentura, komunikace prostřednictvím telefonů nebo mobilních telefonů nebo počítačů a telekomunikační služby s tím spojené, poskytování telekomunikační služby přenosu dat a dalších informací, provozování datové sítě, provozování veřejné mobilní radiotelefonní sítě, zprostředkovatelská činnost v oblasti telekomunikační a výpočetní a informační techniky, zprostředkovatelská a poradenská činnost v oblasti telekomunikací, výměna, získávání a šíření informací a zpráv prostřednictvím telekomunikační sítě nebo datové sítě nebo sítě výpočetní nebo informační nebo komunikační nebo elektronické techniky nebo satelitů nebo kabelu, šíření elektronických tiskovin, časopisů, periodik a knih prostřednictvím počítačové, datové, elektronické, telekomunikační nebo informační sítě, informační služby na Internetu včetně provozování elektronických nástěnek, diskusních skupin a fór a poskytování přístupu k on-line informačním službám a databázím, telekomunikační služby na Internetu, služby hlasové schránky, služby spočívající v přímém propojení lokální zákaznické pevné sítě se sítí mobilních telefonů, služby krátkých textových zpráv, teletext a služby s ním spojené, poskytování informací (informační kancelář), provozování internetového vyhledávače, služby elektronické pošty, pronájem telekomunikačních zařízení a přístrojů včetně telefonů, služby zprostředkování zpráv, služby zprostředkování přístupu k počítačové síti, přenos dat a informací, služby přístupu a připojení k datovým a informačním sítím a Internetu, pronájem informačních a komunikačních míst, poskytování přístupu na on-line informační služby a databáze, přenos, poskytování nebo vyvolávání informací z počítačové databáze, komunikační služby prostřednictvím Internetu, vnějších sítí a vnitřních sítí a dalších elektronických prostředků.

(590) Barevná

(730) Eurotel Praha, spol. s r. o., Vyskočilova 1442/1b, Praha 4, 14021, CZ

(740) VYSKOČIL, KROŠLÁK a spol. Advokátní a patentová kancelář, Dana Lukajová, Petřská 12, Praha 1, 11000

(210) O-423543

(220) 22.02.2005

(320) 22.02.2005

(511) 1, 6, 11, 17, 37, 42

(540)



Kostečka

(510) (1) přípravky pro úpravu vody, pro změkčování vody, pro odstraňování inkrustací; (6) zámečnické a klempířské výrobky, plechy a pomocný materiál pro klempířské práce, kovové roury, trubky, šroubení a fitinky pro rozvody topení a pitné vody, spojovací materiál kovový, upevňovací technika potrubních systémů; (11) elektronické čističe vzduchu, klimatizační zařízení, vysoušeče vzduchu, přístroje pro topení, topné systémy, tepelná čerpadla, regulační zařízení pro regulaci topných systémů, zdroje tepla jako kamna, sporáky, prostorová topidla, krby, podlahová topení, kotle a jejich příslušenství, plynové hofáky, kotle na pevná paliva, kotle vytápěné plynem, expanzní nádoby, radiátory, ventily, kohouty, regulační ventily k radiátorům, komínové klapky, ochranné klapky proti ohni, nádoby na topná média, přímotopná elektrická topidla, výměníky, ohříváče vody, tepelné registry, elektrické ohříváče vody, zařízení pro solární ohřev, regulace a regulační technika související s vytápěním, rozvodem plynu, vody a odpadní vody, konvektory, armaturní výrobky pro rozvod vody, systémy pro úpravu a čištění vody, kanalizační armatury a příslušenství, sprchové kouty a zástěny, zdravotní a sanitární keramika, sanitární bloky, buňky a registry a upevňovací elementy s nimi související, sanitární technika pro veřejné prostory a nemocnice, koupelnové vany, nosiče van a koupelnové doplňky, WC a příslušenství k WC, pisoárům, vanám a sprchám, elektronická zařízení pro koupelny a WC jako ventilátory pro osušení rukou, čidla pro automatické spínání vodovodních baterií, splachování, ventilaci, osvětlení a vytápění, přístroje pro osvětlení, pro výrobu páry, pro vaření, přístroje chladící, pro sušení, ventilaci, rozvod vody a sanitární zařízení; (17) plastové vodovodní rozvody, těsnění a izolace potrubních systémů; (37) montáže, instalace, servis, opravy a údržba výše uvedených výrobků; (42) projekční činnost, činnost technických poradců v oboru vzduchotechnických a topných zařízení a elektroinstalací.

(730) Kostečka Group spol. s r. o., Borského 1011/1, Praha 5, 15200, CZ

(740) KUDRLIČKA & SEDLÁK Advokátní, patentová a známková kancelář, Ing. Jiří Sedlák, Husova 16, České Budějovice, 37001

(210) O-423544

(220) 22.02.2005

(320) 22.02.2005

(511) 18, 24, 25

(540)

PANTALOON

(510) (18) kůže, imitace kůže, výrobky z těchto materiálů, které nejsou zahrnuty do jiných tříd, pouzdra, pouzdra na klíče (kožená galanterie), dámské kabelky, nákupní kabelky, kožené řemeny a řemínky, kufrý a zavazadla z kůže, textilu a kombinované, cestovní brašny, aktovky, obaly na vizitky, peněženky, deštníky, slunečníky a hole, biče a sedlářské výrobky, brašny z kůže, textilu a kombinované, kufríky na doklady; (24) tkaniny a textilní výrobky, textilní plošné výrobky, pokrývky ložní i stolní, ložní prádlo, povlečení, kapesníky textilní, peřiny, stolní pokrývky, ručníky, osušky, ubrusy, utěrky, bavlněné látky, potíštěné látky, látky na deštníky a pláště do deště, bytový textil, reklamní a propagační předměty z textilu, prostírání, ubrusy, praporečky, praporečky, korouhve, cestovní příkrývky, spací pytle, textilní rolety, ručníky, textilní štitky, textilní tapety; (25) oděvy a oblečení zahrnuté do této třídy, oděvy z kůže, kravaty, obuv,

klobouky a kloboučnické zboží, čepice, rukavice, opasky, trička, (540)
šátky, plavky, ponožky.

(590) Barevná

(730) SHIVA INTERNATIONAL, s. r. o., Staré náměstí 27, Brno,
61900, CZ

(740) Doc. Ing. Jindřich Špaček, CSc., patentový zástupce, Svatopluka
Čecha 106a, Brno, 61200

(210) O-423550

(220) 22.02.2005

(320) 22.02.2005

(511) 7, 8, 12, 40

(540)



(510) (7) stroje, části strojů obsažené v této třídě, nástroje a přípravky pro strojní výrobu, obráběcí stroje, motory, včetně leteckých motorů, ložiska; (8) nástroje, nářadí a přípravky ruční, páky, táhla; (12) dopravní prostředky, zejména letadla, ultralehká letadla, jejich součásti a náhradní díly pro letadla jako jsou vrtule, podvozky, kola, ložiska, disky kol, ovládací páky a táhla, brzdy a jejich části; (40) speciální a přesné obrábění kovových i nekovových materiálů pro výrobky uvedené ve třídách 7, 8 a 12, zejména pro letecký průmysl, zejména s použitím číslíkové řízených strojů.

(730) Kašpar a synové - strojírna Kalmar, s. r. o., Nádražní 76,
Praha 5, 15000, CZ

(740) Karel Čálek, patentový zástupce, Nad Palatou 12, Praha 5, 15000

(210) O-423551

(220) 22.02.2005

(320) 22.02.2005

(511) 32, 33

(540)

HRADNÍ TAJEMSTVÍ

(510) (32) nápoje nealkoholické, nápoje a šťávy ovocné, sirupy a jiné přípravky k zhotovování nápojů; (33) alkoholické nápoje.

(730) Aromka Brno, a. s., Vídeňská 91, Brno, 65605, CZ

(210) O-423554

(220) 22.02.2005

(320) 22.02.2005

(511) 29, 31, 33, 43

(540)



NOVÉ VINAŘSTVÍ

New Winery 2005

(510) (29) hroznový mošt, hroznový kompot, hroznové želé, révový olej; (31) hrozny nezpracované; (33) víno tiché a šumivé, víno likérové, vinný destilát; (43) agroturistika, vinařská turistika (degustace vína, návštěva sklepa, pohoštění).

(730) PÁLAVA CZ, a. s., Zarybník 516, Měřín, 59442, CZ

(210) O-423558

(220) 22.02.2005

(320) 22.02.2005

(511) 41



pažit

Program dalšího života Ústeckého kraje

(510) (41) mimoškolní výchovně vzdělávací, tělovýchovné, sportovní a zábavní služby pro děti a mládež, zejména organizování zájmových kroužků, vzdělávacích kurzů včetně jazykových a vzdělávacích, zábavných nebo sportovních soutěží, služby pro rekreaci dětí a mládeže včetně pořádání prázdninových táborů, provozování tělovýchovných a sportovních zařízení, školy pro děti a mládež.

(590) Barevná

(730) Ústecký kraj, Velká Hradební 3118/48, Ústí nad Labem, 40002,
CZ

(740) APT, spol. s r.o., JUDr. Vratislav Jeništa, V Potočkách 1537/8,
Praha 4, 14300

(210) O-423559

(220) 22.02.2005

(320) 22.02.2005

(511) 11, 19

(540)

LAURENS

(510) (11) radiátorové uzávěry, radiátory (elektrické), radiátory (topení), radiátory ústředního topení, sanitární (toaletní) přístroje a zařízení, baterie směšovací (pákové) pro vodovodní potrubí; (19) armatury pro stavebnictví.

(730) Ondrášek Milan, Piškova 685/14, Brno, 63500, CZ

(210) O-423560

(220) 22.02.2005

(320) 22.02.2005

(511) 9, 16, 35, 38, 41

(540)



(510) (9) elektronické databáze a databázové produkty na internetu, mobilních platformách WAP, CD a DVD; (16) databázové produkty v listinné formě, tiskoviny všeho druhu - periodické a neperiodické publikace; (35) reklamní a propagační a inzertní činnost; (38) šíření informací prostřednictvím informační, datové nebo elektronické nebo komunikační sítě nebo telekomunikační sítě (zejména internet), služby na internetu (komunikační a vyhledávací služby, zpravodajské a informační služby, služby internetových síťových her, zprostředkování připojení na internet, zajištění prostoru pro osobní webové stránky); (41) vydavatelská činnost a služby.

(730) NetCentrum, s. r. o., Drtinova 557/10, Praha 5, 15000, CZ

(210) O-423561

(220) 22.02.2005

(320) 22.02.2005

(511) 9, 16, 35, 38, 41

(540)



(510) (9) elektronické databáze a databázové produkty na internetu,

mobilních platformách WAP, CD a DVD; (16) databázové produkty v listinné formě, tiskoviny všeho druhu – periodické a neperiodické publikace; (35) reklamní a propagační a inzertní činnost; (38) šíření informací prostřednictvím informační, datové nebo elektronické nebo komunikační sítě nebo telekomunikační sítě (zejména internet), služby na internetu (komunikační a vyhledávací služby, zpravodajské a informační služby, služby internetových síťových her, zprostředkování připojení na internet, zajištění prostoru pro osobní webové stránky); (41) vydavatelská činnost a služby.

(730) **NetCentrum, s. r. o.**, Drtinova 557/10, Praha 5, 15000, CZ

(210) **O-423562**
(220) 22.02.2005
(320) 22.02.2005
(511) 9, 16, 35, 38, 41
(540)

 **SPORTplus.cz**

(510) (9) elektronické databáze a databázové produkty na internetu, mobilních platformách WAP, CD a DVD; (16) databázové produkty v listinné formě, tiskoviny všeho druhu – periodické a neperiodické publikace; (35) reklamní a propagační a inzertní činnost; (38) šíření informací prostřednictvím informační, datové nebo elektronické nebo komunikační sítě nebo telekomunikační sítě (zejména internet), služby na internetu (komunikační a vyhledávací služby, zpravodajské a informační služby, služby internetových síťových her, zprostředkování připojení na internet, zajištění prostoru pro osobní webové stránky); (41) vydavatelská činnost a služby.

(730) **NetCentrum, s. r. o.**, Drtinova 557/10, Praha 5, 15000, CZ

(210) **O-423563**
(220) 22.02.2005
(320) 22.02.2005
(511) 9, 16, 35, 38, 41
(540)

 **BLESKOVĚ.CZ**

(510) (9) elektronické databáze a databázové produkty na internetu, mobilních platformách WAP, CD a DVD; (16) databázové produkty v listinné formě, tiskoviny všeho druhu – periodické a neperiodické publikace; (35) reklamní a propagační a inzertní činnost; (38) šíření informací prostřednictvím informační, datové nebo elektronické nebo komunikační sítě nebo telekomunikační sítě (zejména internet), služby na internetu (komunikační a vyhledávací služby, zpravodajské a informační služby, služby internetových síťových her, zprostředkování připojení na internet, zajištění prostoru pro osobní webové stránky); (41) vydavatelská činnost a služby.

(730) **NetCentrum, s. r. o.**, Drtinova 557/10, Praha 5, 15000, CZ

(210) **O-423565**
(220) 22.02.2005
(320) 22.02.2005
(511) 20, 39, 41, 44, 45

(540)



(510) (20) dekorační předměty; (39) doprava osob; (41) výchova, vzdělávání a výuka, provoz speciálně pedagogického centra, přednášková a poradenská činnost v oblasti speciální pedagogiky, sportovní, kulturní a společenské aktivity; (44) zdravotní péče, rehabilitační péče, fyzioterapeutická péče, logopedická péče, služby psychologa; (45) sociální služby, zejména služby osobních asistentů.

(730) **Speciální škola SVÍTÁNÍ, o. p. s.**, Komenského 432, Pardubice, 53003, CZ

(740) **ROTT, RŮŽIČKA & GUTTMANN** Patentová, známková a advokátní kancelář, JUDr. Michal Růžička, Nad Štolou 12, Praha 7, 17000

(210) **O-423571**
(220) 23.02.2005
(320) 23.02.2005
(511) 36
(540)



(510) (36) realitní kanceláře.
(730) **REALITY BYTY HRUBÝ s. r. o.**, Řípská II/2386, Praha 3, 13000, CZ

(210) **O-423580**
(220) 23.02.2005
(320) 23.02.2005
(511) 9, 16, 41
(540)

Thespis - "Perly českého divadla u Vás doma"

(510) (9) audiovizuální nosiče; (16) neperiodické a periodické tiskoviny a knihy; (41) vydavatelská činnost, služby v oblasti zábavy, produkce divadelních představení.

(730) **Thespis s. r. o.**, Aubrechtovské 3101, Praha 10, 10600, CZ

(210) **O-423582**
(220) 23.02.2005
(320) 23.02.2005
(511) 18, 24, 25
(540)



(510) (18) kůže, imitace kůže, výrobky z kůže, kufry, deštníky; (24) pokrývky, ubrusy, ručníky, osušky, záclony, tkaniny; (25) oděvy, obuv, kloboučnické zboží, džínové kalhoty a oděvy.

(730) **OCEAN TRADING CZ, s. r. o.**, Hornoměcholupská 1, Praha 10, 10200, CZ

(210) **O-423583**
(220) 23.02.2005

(320) 23.02.2005
(511) 35, 37
(540)



(510) (35) zprostředkovatelská činnost v oblasti obchodu, pomoc při řízení obchodní činnosti, služby a poradenství v obchodní činnosti, podnikatelské informace, zprostředkování v oblasti provozování sítě obchodů, obchodních středisek, zprostředkování obchodních kontaktů, provádění obchodních operací, reklamní, propagační a inzertní činnost, zprostředkování obchodu, předvádění zboží, distribuce vzorků zboží, pomoc při řízení obchodní činnosti, poskytování obchodních informací, komerční využití Internetu v oblastech komerčních internetových médií a vyhledávacích služeb, on-line inzerce, marketing, provozování a vedení půjčovny stavebních a důlních strojů a zařízení; (37) pronájem a půjčování stavebních strojů, důlních strojů a zařízení, údržba, opravy, montáž a servis stavebních strojů, důlních strojů a zařízení, obnova strojů a zařízení, informace o opravách, informace o půjčkách, důlní těžba, povrchová těžba.

(590) Barevná
(730) **Atlas Copco s. r. o.**, Průmyslová 10, Praha 10, 10200, CZ
(740) BOHEMIA PATENT, Ing. Jana Vandělková, Umělecká 6, Praha 7, 17000

(210) **O-423585**
(220) 23.02.2005
(320) 23.02.2005
(511) 34
(540)



(510) (34) tabáková nezpracovaná surovina, tabákové výrobky.
(730) **Kadlec Jan**, Novodvorská 3059, Frýdek - Místek, 73801, CZ

(210) **O-423586**
(220) 23.02.2005
(320) 23.02.2005
(511) 7, 12, 37
(540)



(510) (7) zemědělské stroje a zařízení, jejich příslušenství a části, nářadí pro stroje; (12) pozemní vozidla, části vozidel pro užití v zemědělství, lesnictví, stavebnictví a v komunální sféře, příslušenství a náhradní díly těchto vozidel; (37) opravy zemědělských strojů a zařízení, opravy automobilů a servisní služby.
(730) **Zemědělská a dopravní technika, spol. s r. o.**, Žďárská 287, Nové Veselí, 59214, CZ
(740) Ing. Radmila Baumová, Nádražní 29, Žďár nad Sázavou, 59101

(210) **O-423587**
(220) 23.02.2005

(320) 23.02.2005
(511) 41, 44, 45
(540)



(510) (41) služby týkající se výchovy osob, služby týkající se zábavy, rozptýlení nebo rekreace osob; (44) služby týkající se péče o hygienu a krásu osob; (45) služby poskytované jednotlivcům ve vztahu ke společenským událostem.

(590) Barevná
(730) **Zlatý klíček, s. r. o.**, Jaselská 191/8, Brno, 60200, CZ
(740) MUDr. Kamil Rinchenbach, Jiráskova 44, Brno, 60200

(210) **O-423588**
(220) 23.02.2005
(320) 23.02.2005
(511) 35, 37, 41
(540)



(510) (35) inzertní, reklamní a propagační činnost, poskytování pomoci při provozu obchodu, včetně zprostředkování obchodních a souvisejících obchodně personálních záležitostí, organizování výstav a veletrhů k reklamním a obchodním účelům, organizování módních přehlídek k obchodním účelům, odborné poradenství, vztahující se k organizování výstav a veletrhů k reklamním a obchodním účelům, správa obchodních zájmů třetích osob, vypracování statistických přehledů, poradenství v oblasti organizace a ekonomiky podnikání, marketing, průzkum a analýzy trhů, činnost a služby v oblasti aranžérství výstavních ploch, výstavních expozic, jakož i výstavních exponátů k reklamním a obchodním účelům, pronájem kancelářských strojů a zařízení, distribuce zboží k reklamním účelům, rozmnožování dokumentů; (37) technické zabezpečení výstav a výstavních ploch, zejména montáž a demontáž výstavních expozic, jakož i výstavních exponátů; (41) činnost vyučovací, výchovná, vzdělávací a zábavní, včetně pořádání specializačních doškolovacích kurzů, sympozií a konferencí, doprovodné výstavy, provozování pracovního diskusního a zájmového klubu, organizování výstav a veletrhů ke vzdělávacím, kulturním, výchovným a zábavním účelům, organizování společensko-kulturních akcí, pořádání zábavních soutěží, organizování soutěží o oceňování nejlepších exponátů, jakož i nejlepších expozic, odborné poradenství, vztahující se k organizování výstav a veletrhů ke vzdělávacím, kulturním, výchovným a zábavním účelům, organizování módních přehlídek pro výchovné, vzdělávací, kulturní a zábavní účely, kromě módních přehlídek pro reklamní účely, organizování soutěží o oceňování výtvarných a módních návrhů, nakladatelská a vydavatelská činnost, provozování galerií.

(730) **Veletrhy Brno, a.s.**, Výstaviště 1, Brno, 64700, CZ
(740) Ing. Jirí Dohnal, Nedbalova 29, Brno, 62300

(210) **O-423589**
(220) 23.02.2005
(320) 23.02.2005
(511) 9, 16, 35, 41, 42

(540)



(510) (9) časopisy a jiné tiskoviny v elektronické podobě, nosiče záznamů nahrané i nenahrané, počítačové programy, audiovizuální díla na nosičích; (16) tiskoviny všeho druhu, tiskárenské výrobky, noviny, časopisy, knihy, periodický a neperiodický tisk, fotografie, kalendáře, plakáty, letáky, drobné reklamní předměty z papíru, katalogy, propagační materiály, jako jsou například samolepky, diáře, reklamní tiskoviny, vizitky, hlavičkové papíry; (35) propagační činnost, reklamní činnost, inzertní činnost, reklama na Internetu, prezentace uživatelů na stránkách www v počítačové síti Internet; (41) vydavatelská a nakladatelská činnost, publikační činnost, výchovná, vzdělávací a zábavní činnost, pořádání kulturních, sportovních, společenských nebo vzdělávacích akcí; (42) poradenská činnost v oblasti technických informací a jejich využití, grafické práce související s časopisy.

(590) Barevná

(730) **Roman Bláha**, Pačejov 190, Horažďovice, 34101, CZ

(210) **O-423596**

(220) 23.02.2005

(320) 23.02.2005

(511) 31, 33, 35, 37, 42, 43

(540)



(510) (31) výrobky zemědělské, zahradnické a lesní, zejména semena, sazenice, hlízy, cibule, živé rostliny a květiny, materiál pro vegetativní množení; (33) alkoholické nápoje (s výjimkou pív), zejména vína; (35) propagace a reklama zahradnických výrobků, výstavy květin, organizování výstav k reklamním a obchodním účelům, služby v oblasti aranžerství výstavních ploch, zprostředkovatelská činnost v oblasti obchodu; (37) údržba a realizace sadových úprav parků, zahrad, rekreačních oblastí, továren, průmyslových závodů, okolí silnic, dálnic, technických děl, vodáren a ochranných pásem, škol, výstavišť, hřbitovů, chat a rekreačních zařízení; (43) hostinská činnost, provozování restaurací, kaváren, barů, bufetů, jídelen, catering, organizace a zajišťování rautů, oslav, recepcí, banketů, firemních párty, svatebních hostin, promocií, ubytovací služby v hotelích, penzionech a jiných ubytovacích zařízeních, pronajímání jednacích místností, salónek, restaurační služby; (44) inženýrská, designérská a aranžérská činnost a služby v zahradnictví, projekce sadových úprav a parků, aranžování květin a rostlin, zahradní poradenství, zahradnické služby všeho druhu.

(590) Barevná

(730) **TONJA s.r.o.**, Solná cesta 394, Uherské Hradiště, 68601, CZ

(740) Patentová a známková kancelář, Ing. Jaromír Příkryl, Včelín 1161, Hulín, 76824

(210) **O-423599**

(220) 23.02.2005

(320) 23.02.2005

(511) 9, 16, 35, 38, 41

(540)



(510) (9) nahrané a nenahrané nosiče zvuku a obrazu, zejména audiokazety, videokazety, kompaktní disky, magnetofonové pásky, gramofonové desky, audiovizuální díla na nosičích, hudební díla na nosičích; (16) tiskoviny, časopisy, publikace, propagační tiskoviny, zejména katalogy, prospekty, plakáty, kalendáře, fotografie, knihy, časopisy, pohlednice, periodické a neperiodické tiskoviny, tiskárenské výrobky, kancelářské potřeby spadající do této třídy, papírenské zboží; (35) reklamní a propagační činnost prostřednictvím jakéhokoli média, prostřednictvím telefonní sítě, datové sítě nebo informační sítě, distribuce zboží k reklamním účelům, inzertní činnost, zprostředkovatelská činnost v oblasti obchodu a mediálního průmyslu, jako je zprostředkování reklamy, inzerce, propagace; (38) provozování rozhlasového vysílání, poradenská činnost v oblasti sdělovacích prostředků, šíření a výměna informací prostřednictvím počítačových a telekomunikačních sítí, včetně Internetu; (41) tvorba rozhlasových programů, vzdělávací a zábavná činnost, organizace, příprava a pořádání hudebních vystoupení, koncertů a zábavných pořadů, vydavatelská a nakladatelská činnost.

(730) **Frekvence 1, a.s.**, Wenzigova 4/1872, Praha 2, 12000, CZ

(210) **O-423600**

(220) 23.02.2005

(320) 23.02.2005

(511) 9, 16, 35, 38, 41

(540)



(510) (9) nahrané a nenahrané nosiče zvuku a obrazu, zejména audiokazety, videokazety, kompaktní disky, magnetofonové pásky, gramofonové desky, audiovizuální díla na nosičích, hudební díla na nosičích; (16) tiskoviny, časopisy, publikace, propagační tiskoviny, zejména katalogy, prospekty, plakáty, kalendáře, fotografie, knihy, časopisy, pohlednice, periodické a neperiodické tiskoviny, tiskárenské výrobky, kancelářské potřeby spadající do této třídy, papírenské zboží; (35) reklamní a propagační činnost prostřednictvím jakéhokoli média, prostřednictvím telefonní sítě, datové sítě nebo informační sítě, distribuce zboží k reklamním účelům, inzertní činnost, zprostředkovatelská činnost v oblasti obchodu a mediálního průmyslu, jako je zprostředkování reklamy, inzerce, propagace; (38) provozování rozhlasového vysílání, poradenská činnost v oblasti sdělovacích prostředků, šíření a výměna informací prostřednictvím počítačových a telekomunikačních sítí, včetně Internetu; (41) tvorba rozhlasových programů, vzdělávací a zábavná činnost, organizace, příprava a pořádání hudebních vystoupení, koncertů a zábavných pořadů, vydavatelská a nakladatelská činnost.

(590) Barevná

(730) **Frekvence 1, a.s.**, Wenzigova 4/1872, Praha 2, 12000, CZ

(210) **O-423601**

(220) 23.02.2005

(320) 23.02.2005

(511) 9, 36, 42

(540)



- (510) (9) měřicí přístroje a zařízení, geodetické pomůcky a příslušenství, zejména pro práce zeměměřičské a geodetické, software a hardware, periferní zařízení k počítačům, digitální mapy, elektronické nosiče dat a informací; (36) zprostředkovatelská činnost v oblasti nemovitosti; (42) výkon zeměměřičských činností, práce v katastru nemovitostí, inženýrská geodézie, kartografické práce, geodetické a kartografické práce pro stavby a projekty, zaměření skutečného stavu objektu, účelové mapování, poradenství v oblasti pozemkových úprav, práce v oblasti digitálních mapových podkladů, poradenství v geodézii a katastru nemovitostí.
- (730) **Geodetický servis Praha, s.r.o.**, Hostivařská 210/29, Praha 10, 10200, CZ

- (210) **O-423602**
(220) 23.02.2005
(320) 23.02.2005
(511) 7, 12, 35, 37, 42
(540)



- (510) (7) zemědělské stroje; (12) traktory, motory pro pozemní vozidla; (35) propagační činnost, reklama, pomoc při řízení obchodní činnosti v souvislosti s výše uvedenými výrobky; (37) opravy, údržba a servisní služby; (42) vývoj a výzkum v oblasti výroby traktorů, technické kontroly a kontroly kvality nových výrobků, inženýrské práce (expertizy) a průmyslový design v oblasti vývoje, výzkumu a výroby traktorů.
- (590) Barevná
(730) **Zetor, a.s.**, Trnkova 111, Brno, 63200, CZ
(740) PATENTSERVIS Praha, a.s., Jivenská 1273/1, Praha 4, 14021

- (210) **O-423603**
(220) 23.02.2005
(320) 23.02.2005
(511) 7, 12, 35, 37, 42
(540)

ZETOR SYSTEM

- (510) (7) zemědělské stroje; (12) traktory, motory pro pozemní vozidla; (35) propagační činnost, reklama, pomoc při řízení obchodní činnosti v souvislosti s výše uvedenými výrobky; (37) opravy, údržba a servisní služby; (42) vývoj a výzkum v oblasti výroby traktorů, technické kontroly a kontroly kvality nových výrobků, inženýrské práce (expertizy) a průmyslový design v oblasti vývoje, výzkumu a výroby traktorů.
- (730) **Zetor, a.s.**, Trnkova 111, Brno, 63200, CZ
(740) Patentservis Praha a. s., Jivenská 1273/1, Praha 4, 14021

- (210) **O-423628**
(220) 23.02.2005
(320) 23.02.2005
(511) 37

(540)



- (510) (37) úklidové práce všeho druhu, čištění a mytí oken, chemické čištění, čištění budov a interiérů, mytí podlah, praní prádla, žehlení, mandlování, výškové práce jako mytí oken výškovou technikou, čištění okapů a svodů, úklid po řemeslných pracích, úklidové služby pro byty a kanceláře, dezinfekce, čištění koberců, žaluzií a čalouněného nábytku, praní záclon, servis sanitární techniky, vyklízecí služby (nakládání kontejnerů, vyklízení sklepů, půd a celých objektů).
- (730) **Weingartlová Anna**, Kosova 211/3, Děčín 7, 40502, CZ
(740) Václav Müller, Filipova 2016, Praha 4, 14800

- (210) **O-423633**
(220) 23.02.2005
(320) 23.02.2005
(511) 5, 29, 30
(540)



- (510) (5) výrobky dietetické pro léčebné účely, potraviny pro děti, batolata a nemocné, potravinové přípravky a doplňky, jako posilující poživatiny, vitamínové přípravky, poživatiny pro doplnění redukčních diet nebo přípravků pro hubnutí, vše s léčebnými účinky, přípravky s léčebnými účinky obsahující biochemické katalyzátory, zejména pro fyzicky aktivní osoby, rekonvalescenty a nemocné, vše výše uvedené určené k léčebným účelům, kořenící směsi s léčebnými účinky; (29) ovoce a zelenina konzervované, sušené a zavařené, želé, džemy, kompoty, vejce, mléko a mléčné výrobky, výrobky na bázi brambor, ovocné dřeně; (30) oplatky, cukrovinky, včetně gumových a esencí pro cukrovinky, cukrářské výrobky, káva, čaj, kakao, cukr, rýže, kávové náhrádky, med, sirup melasový, droždí pro kynutí, sůl, hořčice, ocet, omáčky chuťové a přípravky pro omáčky a připravené omáčky, kečup, koření a kořenící směsi pro ochucení pokrmů, polévkové koření, zmrzlina, led pro osvěžení, obilné vločky, výrobky na bázi škrobu jako potrava, bramborové těsto v prášku, bramborová kaše v prášku, bramborové drtě, bramborové krokety v prášku, bramborové noky v prášku, směs pro přípravu knedlíků.
- (730) **Ing. Terezia Svátová - TEREZIA COMPANY**, Na Veselí 26, Praha 4, 14000, CZ
(740) Václav Müller, Filipova 2016, Praha 4, 14800

- (210) **O-423635**
(220) 23.02.2005
(320) 23.02.2005
(511) 35, 41, 42
(540)



- (510) (35) propagační a reklamní činnost; (41) umělecká, výchovná a kulturní činnost; (42) tvorba a digitální tvorba designu.
- (730) **Hladíková Marie**, Čínská 29, Praha 6, 16000, CZ

(210) **O-423638**
(220) 23.02.2005
(320) 23.02.2005
(511) 30
(540)

DISKITO

(510) (30) pekařské výrobky, trvanlivé pečivo sladké i slané, jemné pečivo, cukrářské výrobky, náplně, krémy a polevy, cukrovinky, výrobky z obilovin, cereální výrobky, kakao, čokoláda, nápoje kávové, kakaové a čokoládové, zmrzlina, mražené krémy.
(730) **Opavia - LU, a.s.**, Vinohradská 2828/151, Praha 3, 13000, CZ
(740) Mgr. Marie Žáková, patentový zástupce, Lidická 51, Brno, 60200

(210) **O-423639**
(220) 24.02.2005
(320) 24.02.2005
(511) 16, 35, 36
(540)



(510) (16) cenné papíry (tiskopisy); (35) reklama stavebního spoření, průzkum a analýza trhu; (36) provádění bankovních, finančních a peněžních služeb, provozování stavebního spoření, přijímání vkladů od účastníků stavebního spoření a veřejnosti, získávání finančních zdrojů od jiných věřitelů, úvěrových institucí a dále na finančním trhu vydáváním dluhopisů - cenných papírů, poskytování příspěvků státní podpory účastníkům stavebního spoření, poskytování úvěrů účastníkům stavebního spoření, poskytování komerčních půjček, které slouží dřívější úhradě nákladů na řešení bytové potřeby v případech, kdy účastníku nevznikl ještě nárok na poskytnutí úvěru ze stavebního spoření, poskytování jiných úvěrů k financování činnosti v oblasti bytového hospodářství, poskytování úvěrů k financování jiných úvěrů k financování činnosti v oblasti bytového hospodářství, poskytování úvěrů obchodním společenstvem, na nichž má společnost majetkový podíl, přejímání záruk za půjčky, které by byla společnost oprávněna sama poskytnout, přijímání podílů nebo účasti na obchodních společnostech, které se zabývají výstavbou bytů a rodinných domů nebo výrobou pro tyto účely, úvěrové poradenství, šetření v peněžních záležitostech.

(590) Barevná
(730) **Modrá pyramida stavební spořitelna, a.s.**, Bělehradská 128/222, Praha 2, 12021, CZ
(740) PATIS - patentové, technické a informační služby, Ing. Josef Švejnoha, Čajkovského 1282, Pelhřimov, 39301

(210) **O-423640**
(220) 24.02.2005
(320) 24.02.2005
(511) 16, 35, 36
(540)



(510) (16) cenné papíry (tiskopisy); (35) reklama stavebního spoření, průzkum a analýza trhu; (36) provádění bankovních, finančních a peněžních služeb, provozování stavebního spoření, přijímání vkladů od účastníků stavebního spoření a veřejnosti, získávání finančních zdrojů od jiných věřitelů, úvěrových institucí a dále na finančním trhu vydáváním dluhopisů - cenných papírů, poskytování příspěvků státní podpory účastníkům stavebního spoření, poskytování úvěrů účastníkům stavebního spoření, poskytování komerčních půjček, které slouží dřívější úhradě

nákladů na řešení bytové potřeby v případech, kdy účastníku nevznikl ještě nárok na poskytnutí úvěru ze stavebního spoření, poskytování jiných úvěrů k financování činnosti v oblasti bytového hospodářství, poskytování úvěrů k financování jiných úvěrů k financování činnosti v oblasti bytového hospodářství, poskytování úvěrů obchodním společenstvem, na nichž má společnost majetkový podíl, přejímání záruk za půjčky, které by byla společnost oprávněna sama poskytnout, přijímání podílů nebo účasti na obchodních společnostech, které se zabývají výstavbou bytů a rodinných domů nebo výrobou pro tyto účely, úvěrové poradenství, šetření v peněžních záležitostech.

(730) **Modrá pyramida stavební spořitelna, a.s.**, Bělehradská 128/222, Praha 2, 12021, CZ

(740) PATIS - patentové, technické a informační služby, Ing. Josef Švejnoha, Čajkovského 1282, Pelhřimov, 39301

(210) **O-423641**
(220) 24.02.2005
(320) 24.02.2005
(511) 16, 35, 36
(540)



(510) (16) cenné papíry (tiskopisy); (35) reklama stavebního spoření, průzkum a analýza trhu; (36) provádění bankovních, finančních a peněžních služeb, provozování stavebního spoření, přijímání vkladů od účastníků stavebního spoření a veřejnosti, získávání finančních zdrojů od jiných věřitelů, úvěrových institucí a dále na finančním trhu vydáváním dluhopisů - cenných papírů, poskytování příspěvků státní podpory účastníkům stavebního spoření, poskytování úvěrů účastníkům stavebního spoření, poskytování komerčních půjček, které slouží dřívější úhradě nákladů na řešení bytové potřeby v případech, kdy účastníku nevznikl ještě nárok na poskytnutí úvěru ze stavebního spoření, poskytování jiných úvěrů k financování činnosti v oblasti bytového hospodářství, poskytování úvěrů k financování jiných úvěrů k financování činnosti v oblasti bytového hospodářství, poskytování úvěrů obchodním společenstvem, na nichž má společnost majetkový podíl, přejímání záruk za půjčky, které by byla společnost oprávněna sama poskytnout, přijímání podílů nebo účasti na obchodních společnostech, které se zabývají výstavbou bytů a rodinných domů nebo výrobou pro tyto účely, úvěrové poradenství, šetření v peněžních záležitostech.

(590) Barevná
(730) **Modrá pyramida stavební spořitelna, a.s.**, Bělehradská 128/222, Praha 2, 12021, CZ

(740) PATIS - patentové, technické a informační služby, Ing. Josef Švejnoha, Čajkovského 1282, Pelhřimov, 39301

(210) **O-423642**
(220) 24.02.2005
(320) 24.02.2005
(511) 16, 35, 36
(540)



(510) (16) cenné papíry (tiskopisy); (35) reklama stavebního spoření, průzkum a analýza trhu; (36) provádění bankovních, finančních a peněžních služeb, provozování stavebního spoření, přijímání vkladů od účastníků stavebního spoření a veřejnosti, získávání finančních zdrojů od jiných věřitelů, úvěrových institucí a dále na finančním trhu vydáváním dluhopisů - cenných papírů, poskytování příspěvků státní podpory účastníkům stavebního

spojení, poskytování úvěrů účastníkům stavebního spojení, poskytování komerčních půjček, které slouží dřívější úhradě nákladů na řešení bytové potřeby v případech, kdy účastníku nevznikl ještě nárok na poskytnutí úvěru ze stavebního spojení, poskytování jiných úvěrů k financování činností v oblasti bytového hospodářství, poskytování úvěrů k financování činností v oblasti bytového hospodářství, poskytování úvěrů obchodním společnostem, na nichž má společnost majetkový podíl, přejímání záruk za půjčky, které by byla společnost oprávněna sama poskytnout, přijímání podílů nebo účasti na obchodních společnostech, které se zabývají výstavbou bytů a rodinných domů nebo výrobou pro tyto účely, úvěrové poradenství, šetření v peněžních záležitostech.

(730) **Modrá pyramida stavební spořitelna, a.s.**, Bělehradská 128/222, Praha 2, 12021, CZ

(740) PATIS - patentové, technické a informační služby, Ing. Josef Švejnoha, Čajkovského 1282, Pelhřimov, 39301

(210) **O-423647**

(220) 24.02.2005

(320) 24.02.2005

(511) 3, 5, 9, 10, 11, 12, 14, 15, 16, 18, 20, 21, 22, 24, 25, 26, 28, 29, 30, 31, 32, 39, 40, 41, 43, 44, 45

(540)



(510) (3) alkálie, amoniak pro průmyslové účely, mýdla, antistatické přípravky pro použití v domácnosti, apretační přípravky pro žehlení prádla, barvy na vlasy a vosky, odbarvovače, odlakovače, bělicí přípravky na prádlo, brusiva v rozsahu třídy 3, brusná plátina a papír, cididlo, čistící mléko pro toaletní účely, toaletní a čistící prostředky, depilační přípravky, dezodoranty pro osobní potřebu, přípravky na holení, kamenec, kapaliny na mytí skel do ostříkovačů, kolínská voda, kosmetické necesery, kosmetické přípravky, kosmetické tužky, koupelové soli nikoliv pro medicínální účely, pleťové masky, krém na obuv a kůži, kosmetické krémy, kosmetika, křída na čištění, parfémy, laky na vlasy a nehty, lepidla pro kosmetické účely, lešticí přípravky, líčidla, louh sodný na praní, obtisky pro kosmetické účely, oční řasy, odličovací přípravky, vlasové přípravky, peroxid vodíku pro kosmetické účely, leštidla na politury, prací a namáčecí prostředky, rtěnky, řasy, šampóny, toaletní terpentýn, toaletní přípravky a potřeby, ústní vody, vlasové vody, vody pro holení, voňavky, vosky spadající do třídy 3, zubní pasty, kosmetické přípravky pro zvířata; (5) absorpční tampóny, vata pro lékařské účely, alkohol pro lékařské účely, dezinfekční přípravky pro hygienické účely, bikarbonát sodný pro farmaceutické účely, bílkovinná potrava pro lékařské účely, léčivé byliny, bylinné čaje, cukrovinky s léčebnými přísadami, diabetický chléb, dietetické nápoje a potraviny upravené pro lékařské účely, doplňky potravin pro lékařské účely, farmaceutické přípravky, pesticidy, fungicidy, gáza na obvazování, glukóza pro lékařské účely, herbicidy, repelenty proti hmyzu, lékařské přípravky pro hubnutí, hygienické kalhotky, ubrousky napuštěné farmaceutickými vodičkami, vložky hygienické, obvazy zdravotnické, knoty sírné pro dezinfekci, léčivé přípravky do koupele, lékárníčky včetně obsahu, přísady do krmiva pro lékařské účely, přípravky na kuří oka v rámci této třídy, léčiva pro humánní medicínu, léčiva pro veterinární medicínu, leukoplast, minerální vody a soli pro lékařské účely, mléko sušené pro kojení, přípravky proti molům, mouchám a ostatnímu hmyzu, mucholapky, přípravky na hubnutí hlodavců, nápoje dietetické upravené pro lékařské účely, obinadla hygienická, přípravky proti parazitům, potrava pro kojení, přípravky na mytí psů, přípravky pro péči o ústní dutinu k léčebným účelům, živočišné uhlí pro farmaceutické účely, peroxid vodíku pro lékařské účely, posilující přípravky, tonika k léčebným účelům; (9) nabíječky, akumulátory, akustická a světelná poplachová zařízení, měřicí přístroje, ampérmetry, reproduktory, antény, automobilové výstražné trojúhelníky,

autorádia, barometry, baterie, brýle, pouzdra na brýle, buzoly, bzučáky, čočky, dalekohledy, požární hlásiče, diapozitivy, promítací přístroje, diktafony, magnetické disky, kompaktní disky, disky nahrané, disky optické, dozimetry, elektrické dráty, dýchací přístroje pro plavání pod vodou, el. dveřní zvonky, el. kabely, el. spojky, svorky a konektory, el. svařovací přístroje, el. zařízení pro vábení a ničení hmyzu, el. vyhřívání vlasové natáčky, elektrody svářecí, elektromotory, expozimetry, faxy, filmové kamery, filmy exponované, fotografické filtry, fotoaparáty, gramofonové desky, gramofony, hasicí přístroje, hvězdářské dalekohledy, jističe, pojistky, kalkulačky, kapesní svítílny, kondenzátory, kopírovací stroje, kosmetické stroje elektrické, kruhy plovací, kukátka, laptopy, lešticíky na fotografie, vodováhy, lihoměry, magnetické nosiče dat, megafony, ochranné masky, matematické přístroje, megafony, měřicí přístroje, měřidla, mikrofony, mikroskopy, neprůstřelné vesty, nosiče dat, ochranné obleky a obuv, ochranné přilby, ochranné rukavice, ochranné štíty na obličej, olovnice, programy pro počítače, optické výrobky, plátina promítací, plotry, plovací pásy a vesty, počítače, počítačové periferie, vypínače, audio a video přijímače, přístroje pro nahrávání a reprodukci zvuku či obrazu, telefony, radary, radia, spínače, stativy, teploměry, váhy, videotelefony, zářivky jako svítidla, zástřešky, zásuvky a ostatní el. spojky, závaží, záznamník telefonní, optická zrcadla, zvětšovací přístroje, žárovky promítací; (10) bandáže, berle, dudlíky, dětské lahve, pomůcky pro kojení, kondomy, masážní přístroje, elastické punčochy, chirurgické rukavice, teploměry pro lékařské účely, matrace nafukovací pro lékařské účely, matrace porodnické; (11) akvarijní přístroje na vytápění a čištění, baterie vodovodní, baterky, bidety, bojler, topné články, dřezy, el. kávovary, el. lampy, el. vyhřívání podušky a přikrývky, filtry na pitnou vodu, fontány, fritézy, grily, chladicí stroje, přístroje a zařízení, chladničky, jogurtovače elektrické, sprchovací kabiny, kamna, pece, sporáky, klimatizační zařízení, kohoutky, el. konvice, kotle, vany, koupelňové armatury, obklady, krby, kuchyňská odsávací zařízení, lampy, lustry, ledničky, el. vyhřívání nánožníky, zařízení pro ohřev teplé vody, ohříváče kojeneckých lahví, toustovače, osvětlovací přístroje a zařízení, pečicí trouby, pisoáry, plechy pečicí, řetězy barevných žárovek, sanitární přístroje a zařízení, saunová zařízení, sedátka, splachovače, sprchové kouty, sprchy, stínidla, stropní světla a lustry, sušičky prádla, šamot, toalety, umyvadla, vánoční světla, ventilátory, vodovodní zařízení, výbojky, zapalovače, žárovky; (12) auta, autobusy, pneumatiky, bezpečnostní sedačky pro děti, čluny, dětské kočárky, tříkolky, duše, záplaty na opravy duší, dvojkolové vozíky, elektromobily, galusky, hnací mechanismy pro pozemní vozidla, houkačky, jízdní kola, karosérie automobilů, kolečka, trakaře, lodě, mopedy, motocykly, potahy vozidel, sněhové řetězy, saně, potahy sedadel, traktory, vesla, volanty, nákupní vozíky, nosiče na zavazadla, židle kolečková, náhradní díly pro výrobky ve tř. 12, které spadají do této třídy; (14) brože, budíky, dublé, hodinky, klenoty, medailióny, nádobí z drahých kovů, náhrdelníky, náramky, náušnice, šperky, šperkownice, štras, stříbrnické a zlatnické zboží; (15) hudební nástroje; (16) archy papíru, alba, atlasy, balicí papír, barvicí pásy do psacích strojů, barvy vodové, blahopřání, bloky, brožury, celofán, periodika, tuš, číslavačky, děrovačky, desky na dokumenty, pleny papírové, dopisní papír, etikety kromě textilních, filtrační papír, fotografie, globusy, reprodukce grafické, grafiky, gummy na mazání, hmota modelovací, houbičky kancelářské, inkousty, kalendáře, kancelářské potřeby, kancelářské sponky, kapesníky papírové, kartóny, knihy, konfety, krajóny, křívítka, lepící pásy a lepidla pro kancelářské účely a pro domácnost, lístky, malířské potřeby, mapy, napínáčky, noviny, nože na papír, nožičky pro kancelářské účely, obálky, obaly, obtisky, ořezávátko, papír, papír toaletní, papírenské výrobky, ubrousky papírové, ubrusy papírové, pastelky, pečecí vosk, plakáty, plány, pohlednice, poštovní známky, potřeby na psaní, praporečky papírové, pravítka, prostírání papírové, psací stroje, pytlíky papírové, razítka, ručníčky papírové, rýsovací potřeby, sešity, sešivačky, skicáky, školní potřeby, štetce, těžítka, tiskopisy, tužky, učební pomůcky kromě přístrojů, fólie na balení z plastických hmot, malířské válečky, zápisníky, zpěvníky; (18) aktovky, batohy, brašny, cestovní kufr, deštníky, diplomatky, hole, chlebníky, kabelky, kožené galanterie, kožešiny, kůže ze zvířat, kufříky, nákupní tašky, náprsní tašky, pouzdra, obojky, peněženky, kožené potahy, ruksaky, řemínky, sedlářské výrobky, slunečníky, šňůry kožené,

tašky na kolečkách, vodítka; (20) bambus, boudy pro domácí zvířata, nábytek bytový a kancelářský, gauče, hmoždinky nekovové, kádě nekovové, kolébky, koše, křesla, lavičky, lehátka skládací, lenošky, matrace, obrazové lišty a rámy, ošatky, pohovky, police, polštáře, ponky, postele, prádelníky, prkénka na maso, proutěné zboží, ratan, rukojeti na nářadí, sláma pletená, slavníky, stoličky a stoly, truhlářské umělecké výrobky, tyče záclonové, tácky k rostlinám nekovové, žebříky nekovové, židle; (21) bandasky, cedníky, cestovní lahve, cukřenky, čajníky, čajové soupravy, čisticí nástroje, dávkovače mýdla, dávkovače papírových ručníků, dávkovače toaletního papíru, demižony, klece pro domácí zvířata, drátěnky, džbánky, figurky z porcelánu, terakoty nebo skla, kuchyňské formy a formičky, formy na koláče, grily pro použití na pečení, hadry na čištění, hluboké mísy, houby mycí, hrnce, hrnčířské zboží, hřebeny, chladicí nádoby, prkénka a schránky na chléb, kartáče, kartáčky zubní, kastroly, kávové soupravy, kbelíky, kořenáče, koše na odpadky, kotlíky, kuchyňské nádobí, lisy na ovoce pro domácnost s výjimkou elektrických, majolika, mísy, mixery ruční, mlýnky ruční, mopy, nádobáčky, nádoby kuchyňské, nádoby na smetě, nálevky, nit zubní, nočníky, obaly na mýdlo, otvíráky lahví, pánve, párátka, pastí na hmyz a hlodavce, pepřenky, plácačky na mouchy, plácačky na koberce, podnosy, porcelán, potřeby kuchyňské neelektrické s výjimkou potřeb z drahých kovů, potřeby toaletní, prádelní kolíky, prádelní sušáky, prkna žehlicí, krabice na jídlo, pudřenky, rozstříkovače na voňavky, rožně pro použití na pečení, rukavice pro domácnost, sběračky, servisy, sklenice na pití, sklo tabulové, slánky, smetáky, stojánky, struhadla, svícny, šálky, škopky, šlehače ruční, šrotovníky, štoudve, tácky papírové, talíře papírové, talíře, termosky, tlakové hrnce s výjimkou elektrických, utěrky na čištění, válečky na těsto, vaničky, vědra, vykrajovátka na pečivo, výrobky z křišťálového skla, vývrtky, žejdlíky; (22) lana, provazy, koudel, látka na vycpávky, lýko, markýzy z textilu ze syntetických vláken, motouzy, papírové provazy, pásky balicí nekovové, plachty, popruhy, pytle na přepravu uskladnění volně uložených materiálů, sítě, stany; (24) bavlněné látky, barchet, brábát, cestovní příkrývky, damašek, flanel, flauš, hedvábí, jutový textil, kaliko, kanava, kapesníky, kartoun, krep, látky, ložní pokrývky a příkrývky, ložní prádlo, lůžkoviny, manšestry, matracovina, moskytiery, nábytkové potahy i záclony, plátno, plst, podšívky, potahy na nábytek z textilních materiálů, prádlo ložní a stolní, prostěradla, povlečení, přehozy, pytlovina, rolety textilní, ručníky, samet, spací pytle, sukno, sypkovina, taft, textilie, rolety, tkaniny, tyl, úplety, vlaječky, záclonovina; (25) bačkory, barety, boty, bundy, čapky, čepice, dětské plenky textilní, galoše, holínky, kabáty, kalhotky plenkové, kalhotky, kamaše, kapesníky, kapuce, klobouky, kombinézy, konfekce, korzety, kostýmy, košile, koupací pláště, kožešiny (oděvy), kravaty, legíny, límce, lyžařská obuv, oblečení, obuv, sportovní obuv, oděvy, oděvy nepromokavé, sportovní oděvy, opasky, plavky, pantofle, pletené zboží, podprsenky, podvozky, ponožky, prádlo spodní, pulovry, punčochy, pyžama, rukavice, saka, sandály, spodky, saka, střevíce, sukně, svetry, šály, šátky, šle, nátělníky, uniformy, vesty, výbavičky pro novorozence, zástěry, župany; (26) bambule, cedulky na prádlo, dracouny, flitry, galanterie textilní, gumy do prádla, hříbky na látání, jehelníky, jehlice pletací a háčkovácí, jehly, kalouny, kanýry, knoflíky, krabice na šicí potřeby, krajky, květiny umělé, lacety, lemovky, natáčky do vlasů s výjimkou elektrických, zažehlovací záplaty, ovoce umělé, ozdobné jehlice, ozdoby, paruky, patentky, prýmkářské zboží, přezky, síťky na vlasy, spony, stuhy, šněrovačká, šňůry, tkanice, vázačky, výšivky, zdrhovadla; (28) autička, automobilové modely, bazény plavecké (potřeby pro hru), biliardy, boby, boty na bruslení s bruslemi, bowling, boxerské rukavice, brusle, činky, stolní hry, sportovní nářadí, divadelní masky, draci, golfové vybavení, gymnastické zařízení, rybářské náčiní, hokejky, sportovní zboží zařazené v této třídě, horolezecká výstroj, houpačky, kuželky, šachy, kulíčky, hračky, hry, chraстítka, jízdní kola nehybná, kapsle do kapslových pistolí, rogała, kolečkové brusle, koloběžky, loutky, náčiní pro lukostřelbu, lyže, lyže surfovací a vodní, maňasci, míče, náčiní rybářské, návnady pro rybaře, ozdoby na vánoční stromky, pátky, panenky, ploutve, puky, sportovní rukavice, síť jako sportovní potřeby, skateboardy, společenské hry, stojánky na vánoční stromky, stromky vánoční umělé, šachovnice, šipky, terče, vázání na lyže, hrací karty; (29) ančovičky, arašidy zpracované, bílék, bramborové lupínky, bujóny, byliny konzervované, cibule

konzervovaná, čočka konzervovaná, datle, droby, drůbež, džemy, fazole konzervované, garnáty, hrách konzervovaný, hranolky, hrozinky, huspeniny, játra, jedlé oleje a tuky, jogurt, kandované ovoce, kaviár, kefir, klobásy, salámy, pácky, kokosová moučka, konzervy masové, konzervy rybí, konzervovaná zelenina, korýši, krevety, kúry ovocné, kyselé zelí, langusty, lanýže, losos, mandle zpracované, margarín, marmeláda, máslo, maso, masové extrakty, měkkýši, mléčné nápoje, mléčné výrobky, mléko, mražené ovoce, mušle neživé, nakládaná zelenina, nasolené potraviny, olivy konzervované, oříšky zpracované, konzervované ovoce, ovocné rosoly, paštiky, polévky, raci, rajčatový protlak, ryby, saláty, sardinky, sledi, slanina, smetana, sušená vejce, syrovátka, šlehačka, šunka, tofu, tuňák, uzeniny, vejce, zelenina, zvířina, houby konzervované, želatina; (30) anýz, aromatické přípravky do potravin, badyán, bádoviny, bramborová moučka, cikorka, cukr, cukroví, cukrovinky, čaj, čokoláda, čokoládové nápoje, dorty, droždí, glukóza pro výživu, hořčice, housky, chléb, chuťové přísady, ječmen loupáný a mletý, jemné pečivo, kakao, kakaové nápoje, kandys, kapary, kari, kaše, káva, kávoviny, kávové nápoje, keksy, koláče, koření, kreker, kroupy, krupice, kuchyňská sůl, kukuřice mletá, kukuřice pražená, kukuřičné vločky, kypřicí prášek, lékořice, lepek, listkové těsto, majonéza, maltosa, masové pirožky, med, perníky, melasa, mouky, musli, muškátové ořechy, nápoje, nové koření, ocet, omáčka sojová, oplatky, vločky, palačinky, paprika jako koření, pastilky (cukrovinky), pepř, pizzy, potraviny z mouky, potraviny škrobovitě, pralinky, příchutě (aroma), pudinky, rýže, ságo, sendviče, skořice, suchary, sušenky, šafrán, škrob, tapioka, těsta, těstoviny, vanilin, vanilka, zákusky, zálivky, zázvor, zmrzlina, želé, žemle, žvýkačky; (31) arašidy, bílkoviny pro zvířata, jalovčinky, brambory, byliny čerstvé jako koření, cibule, citrusové ovoce, čekanka salátová, čerstvé ovoce a zelenina, dřevo surové, fazole, hlávkový salát, hospodářská zvířata, houby, hrách, hrozny, chléb svatojánský, chmel, chovatelské a pěstitelské produkty, ječmen, jikry, plůdek, kaštiny, kefe, kolové ořechy, korýši, kořen čekanky, krmiva, krmné směsi, kukuřice, květiny živé, květiny sušené, langusty, moučka pro zvířata, obilí, okurky, olivy, ořechy, otruby, oves, ovoce, píce, podestýlky, podhoubí, pokrutiny, pórek, psi suchary, pšenice, rašelina, reven, réva vinná, rostliny, růže, ryby živé, řepa, sadby, semena rostlin, seno, sepie, sezam, slad, sláma, stelivo, šrot, tykev, ústřice, vánoční stromky, zelenina, zrní, zvířata domácí a hospodářská, žito, houby čerstvé; (32) nealkoholické nápoje, ovocné a zeleninové šťávy, výtahy z ovoce, iontové nápoje, pivo, prášky pro přípravu šumivých nápojů, příchutě a přípravky pro nápoje, sodová voda, minerálky, sirupy, sladové nápoje, stolní voda, syrovátkové nápoje; (39) balení zboží, pronájem parkovišť; (40) mlynářství, konzervování potravin a nápojů; (41) výcvik školení a zkoušky, hodnocení způsobilosti v rámci podnikání, zejména zaměstnanců, vydavatelská činnost, organizování vzdělávacích nebo zábavných pořadů a soutěží; (43) rychlé občerstvení, jídelny, kavárny, hostinská činnost, samoobslužné restaurace; (44) aranžování květin, služby optiků, zotavovny; (45) půjčování šatů a obleků, seznamovací služby, opatrování a doprovázení osob, zejména dětí.

(730) **Ahold Central Europe, s.r.o.**, Slavičkova 1a, Brno, 63800, CZ
(740) TICHÝ & POLÁČEK Patentoprávní a známková kancelář, Ing. Jiří Poláček, Dominikánská 6, Plzeň, 30112

(210) **O-423648**

(220) 24.02.2005

(320) 24.02.2005

(511) 3, 5, 9, 10, 11, 12, 14, 15, 16, 18, 20, 21, 22, 24, 25, 26, 28, 29, 30, 31, 32, 39, 40, 41, 43, 44, 45

(540)

ALBÍK

(510) (3) alkálie, amoniak pro průmyslové účely, mýdla, antistatické přípravky pro použití v domácnosti, apretační přípravky pro žehlení prádla, barvy na vlasy a vousy, odbarvovače, odlakovače, bělicí přípravky na prádlo, brusiva v rozsahu třídy 3, brusná plátina a papír, cididlo, čisticí mléko pro toaletní účely, toaletní a čisticí prostředky, depilační přípravky, dezodoranty pro osobní potřebu, přípravky na holení, kamencec, kapaliny na mytí skel do ostříkovačů, kolínská voda, kosmetické necesery, kosmetické přípravky, kosmetické tužky, koupelové soli nikoliv pro medicínální účely, pleťové masky, krém na obuv a kůži, kosmetické krémy, kosmetika, křída na čištění, parfém, laky na vlasy a nehty, lepidla pro kosmetické účely, lešticí přípravky,

lícidla, luh sodný na praní, obtisky pro kosmetické účely, oční řasy, odličovací přípravky, vlasové přípravky, peroxid vodíku pro kosmetické účely, leštidla na politury, prací a namáčeční prostředky, rtěnky, řasy, šampóny, toaletní terpentýn, toaletní přípravky a potřeby, ústní vody, vlasové vody, vody pro holení, vonavky, vosky spadající do třídy 3, zubní pasty, kosmetické přípravky pro zvířata; (5) absorpční tampóny, vata pro lékařské účely, alkohol pro lékařské účely, dezinfekční přípravky pro hygienické účely, bikarbonát sodný pro farmaceutické účely, bílkovinová potrava pro lékařské účely, léčivé byliny, bylinné čaje, cukrovinky s léčebnými přísadami, diabetický chléb, dietetické nápoje a potraviny upravené pro lékařské účely, doplňky potravin pro lékařské účely, farmaceutické přípravky, pesticidy, fungicidy, gáza na obvazování, glukóza pro lékařské účely, herbicidy, repelenty hmyzu, lékařské přípravky pro hubnutí, hygienické kalhotky, ubrusky napuštěné farmaceutickými vodičkami, vložky hygienické, obvazy zdravotnické, knoty siriné pro dezinfekci, léčivé přípravky do koupele, lékárníčky včetně obsahu, přísady do krmiva pro lékařské účely, přípravky na kuří oka v rámci této třídy, léčiva pro humánní medicínu, léčiva pro veterinární medicínu, leukoplast, minerální vody a soli pro lékařské účely, mléko sušené pro kojence, přípravky proti molům, mouchám a ostatnímu hmyzu, mucholapky, přípravky na hubení hlodavců, nápoje dietetické upravené pro lékařské účely, obinadla hygienická, přípravky proti parazitům, potrava pro kojence, přípravky na mytí psů, přípravky pro péči o ústní dutinu k léčebným účelům, živočišné uhlí pro farmaceutické účely, peroxid vodíku pro lékařské účely, posilující přípravky, tonika k léčebným účelům; (9) nabíječky, akumulátory, akustická a světelná poplachová zařízení, měřicí přístroje, ampérmetry, reproduktory, antény, automobilové výstražné trojúhelníky, autorádía, barometry, baterie, brýle, pouzdra na brýle, buzoly, buzůčky, čočky, dalekohledy, požární hlásiče, diapositivy, promítací přístroje, diktafony, magnetické disky, kompaktní disky, disky nahrané, disky optické, dozimetry, elektrické dráty, dýchací přístroje pro plavání pod vodou, el. dveřní zvonky, el. kabely, el. spojky, svorky a konektory, el. svařovací přístroje, el. zařízení pro vábení a ničení hmyzu, el. vyhřívání vlasové natáčky, elektrody svářeči, elektromotory, expozimetry, faxy, filmové kamery, filmy exponované, fotografické filtry, fotoaparáty, gramofonové desky, gramofony, hasicí přístroje, hvězdičkové dalekohledy, jističe, pojistky, kalkulačky, kapesní svítilny, kondenzátory, kopírovací stroje, kosmetické stroje elektrické, kruhy plovací, kukátka, laptopy, leštičky na fotografie, vodováhy, lihoměry, magnetické nosiče dat, magnetofony, ochranné masky, matematické přístroje, megafony, měřicí přístroje, měřidla, mikrofony, mikroskopy, neprůstředné vesty, nosiče dat, ochranné obleky a obuv, ochranné přílby, ochranné rukavice, ochranné štíty na obličej, olovnice, programy pro počítače, optické výrobky, plátna promítací, ploty, plovací pásy a vesty, počítače, počítačové periferie, vypínače, audio a video přijímače, přístroje pro nahrávání a reprodukci zvuku či obrazu, telefony, radary, radia, spínače, stativy, teploměry, váhy, videotelefony, zářivky jako svítidla, zástrčky, zásuvky a ostatní el. spojky, závaží, záznamník telefonní, optická zrcadla, zvětšovací přístroje, žárovky promítací; (10) bandáže, berle, dudlíky, dětské lahve, pomůcky pro kojení, kondomy, masážní přístroje, elastické punčochy, chirurgické rukavice, teploměry pro lékařské účely, matrace nafukovací pro lékařské účely, matrace porodnické; (11) akvarijní přístroje na vytápění a čištění, baterie vodovodní, baterky, bidety, bojler, topné články, dřezy, el. kávovary, el. lampy, el. vyhřívání podušky a příkrývky, filtry na pitnou vodu, fontány, fritézy, grily, chladicí stroje, přístroje a zařízení, chladničky, jogurtovače elektrické, sprchovací kabiny, kamna, pece, sporáky, klimatizační zařízení, kohoutky, el. konvice, kotle, vany, koupelnové armatury, obklady, krby, kuchyňská odsávací zařízení, lampy, lustry, ledničky, el. vyhřívání nánožníky, zařízení pro ohřev teplé vody, ohříváče kojeneckých lahví, toustovače, osvětlovací přístroje a zařízení, pečící trouby, pisoáry, plechy pečící, řetězy barevných žárovek, sanitární přístroje a zařízení, saunová zařízení, sedátka, splachovače, sprchové kouty, sprchy, stínidla, stropní světla a lustry, sušičky prádla, šamot, toalety, umyvadla, vánoční světla, ventilátory, vodovodní zařízení, výbojky, zapalovače, žárovky; (12) auta, autobusy, pneumatiky, bezpečnostní sedačky pro děti, čluny, dětské kočárky, tříkolky, duše, záplaty na opravy duší, dvojkolové vozíky, elektromobily, galusky, hnací mechanismy

pro pozemní vozidla, houkačky, jízdní kola, karosérie automobilů, kolečka, trakaře, lodě, mopedy, motocykly, potahy vozidel, sněhové řetězy, saně, potahy sedadel, traktory, vesla, volanty, nákupní vozíky, nosiče na zavazadla, židle kolečková, náhradní díly pro výrobky ve tř. 12, které spadají do této třídy; (14) brože, budíky, dublé, hodinky, klenoty, medailóny, nádobí z drahých kovů, náhrdelníky, náramky, náušnice, šperky, šperkownice, štras, stříbrnické a zlatnické zboží; (15) hudební nástroje; (16) archy papíru, alba, atlasy, balicí papír, barvicí pásy do psacích strojů, barvy vodové, blahopřání, bloky, brožury, celofán, periodika, tuš, číslovačky, děrovačky, desky na dokumenty, pleny papírové, dopisní papír, etikety kromě textilních, filtrační papír, fotografie, globusy, reprodukce grafické, grafiky, gummy na mazání, hmota modelovací, houbičky kancelářské, inkousty, kalendáře, kancelářské potřeby, kancelářské sponky, kapesníky papírové, kartóny, knihy, konfety, krajóny, křivítka, lepicí pásy a lepidla pro kancelářské účely a pro domácnost, listky, malířské potřeby, mapy, napínáčky, noviny, nože na papír, nožičky pro kancelářské účely, obálky, obaly, obtisky, ořezávátka, papír, papír toaletní, papírenské výrobky, ubrusky papírové, ubrusy papírové, pastelky, pečeti vosk, plakáty, plány, pohlednice, poštovní známky, potřeby na psaní, praporečky papírové, pravítka, prostírání papírové, psací stroje, pytlíky papírové, razítka, ručníky papírové, rýsovací potřeby, sešity, sešíváčky, skicáky, školní potřeby, štětce, těžítka, tiskopisy, tužky, učební pomůcky kromě přístrojů, fólie na balení z plastických hmot, malířské válečky, zápisníky, zpěvníky; (18) aktovky, batohy, brašny, cestovní kufr, deštníky, diplomaty, hole, chlebníky, kabelky, kožené galanterie, kožešiny, kůže ze zvířat, kufříky, nákupní tašky, náprsní tašky, pouzdra, obojky, peněženky, kožené potahy, rucksaky, řemínky, sedlářské výrobky, slunečníky, šňůry kožené, tašky na kolečkách, vodítka; (20) bambus, boudy pro domácí zvířata, nábytek bytový a kancelářský, gauče, hmoždinky nekovové, kádě nekovové, kolébky, koše, křesla, lavičky, lehátka skládací, lenošky, matrace, obrazové lišty a rámy, ošátky, pohovky, police, polštáře, ponky, postele, prádelníky, prkénka na maso, proutěné zboží, ratan, rukojeti na nářadí, sláma pletená, slavníky, stoličky a stoly, truhlářské umělecké výrobky, tyče záclonové, tácky k rostlinám nekovové, žebříky nekovové, židle; (21) bandasky, cedníky, cestovní lahve, cukřenky, čajníky, čajové soupravy, čisticí nástroje, dávkovače mýdla, dávkovače papírových ručníků, dávkovače toaletního papíru, demižony, klece pro domácí zvířata, drátěnky, džbánky, figurky z porcelánu, terakoty nebo skla, kuchyňské formy a formičky, formy na koláče, grily pro použití na pečení, hadry na čištění, hluboké mísy, houby mycí, hrnce, hrmčířské zboží, hřebeny, chladicí nádoby, prkénka a schránky na chléb, kartáče, kartáčky zubní, kastroly, kávové soupravy, kbelíky, kořenáče, koše na odpadky, kotlíky, kuchyňské nádoby, lisy na ovoce pro domácnost s výjimkou elektrických, majolika, mísy, mixery ruční, mlýnky ruční, mopy, naběračky, nádoby kuchyňské, nádoby na smetí, nálevky, nit zubní, nočníky, obaly na mýdlo, otvíráky lahví, pánev, párátko, pasty na hmyz a hlodavce, pepřenky, plácačky na mouchy, plácačky na koberce, podnosy, porcelán, potřeby kuchyňské neelektrické s výjimkou potřeb z drahých kovů, potřeby toaletní, prádelní kolíky, prádelní sušáky, prkna žehlicí, krabice na jídlo, pudřenky, rozstříkovače na vonavky, rozně pro použití na pečení, rukavice pro domácnost, sběračky, servisy, sklenice na pití, sklo tabulové, slánky, smetáky, stojánky, struhadla, svícny, šálky, škopky, šlehače ruční, šrotovníky, štoudve, tácky papírové, talíře papírové, talíře, termosky, tlakové hrnce s výjimkou elektrických, utěrky na čištění, válečky na těsto, vaničky, vědra, vykrajovátka na pečivo, výrobky z křišťálového skla, vývrtky, žejdlíky; (22) lana, provazy, koudel, látka na vycpávky, svícny, šálky, škopky, šlehače ruční, šrotovníky, štoudve, tácky papírové, talíře papírové, talíře, termosky, tlakové hrnce s výjimkou elektrických, utěrky na čištění, válečky na těsto, vaničky, vědra, vykrajovátka na pečivo, výrobky z křišťálového skla, vývrtky, žejdlíky; (22) lana, provazy, koudel, látka na vycpávky, svícny, šálky, škopky, šlehače ruční, šrotovníky, štoudve, tácky papírové, talíře papírové, talíře, termosky, tlakové hrnce s výjimkou elektrických, utěrky na čištění, válečky na těsto, vaničky, vědra, vykrajovátka na pečivo, výrobky z křišťálového skla, vývrtky, žejdlíky; (22) lana, provazy, koudel, látka na vycpávky, svícny, šálky, škopky, šlehače ruční, šrotovníky, štoudve, tácky papírové, talíře papírové, talíře, termosky, tlakové hrnce s výjimkou elektrických, utěrky na čištění, válečky na těsto, vaničky, vědra, vykrajovátka na pečivo, výrobky z křišťálového skla, vývrtky, žejdlíky; (22) lana, provazy, koudel, látka na vycpávky, svícny, šálky, škopky, šlehače ruční, šrotovníky, štoudve, tácky papírové, talíře papírové, talíře, termosky, tlakové hrnce s výjimkou elektrických, utěrky na čištění, válečky na těsto, vaničky, vědra, vykrajovátka na pečivo, výrobky z křišťálového skla, vývrtky, žejdlíky; (22) lana, provazy, koudel, látka na vycpávky, svícny, šálky, škopky, šlehače ruční, šrotovníky, štoudve, tácky papírové, talíře papírové, talíře, termosky, tlakové hrnce s výjimkou elektrických, utěrky na čištění, válečky na těsto, vaničky, vědra, vykrajovátka na pečivo, výrobky z křišťálového skla, vývrtky, žejdlíky; (22) lana, provazy, koudel, látka na vycpávky, svícny, šálky, škopky, šlehače ruční, šrotovníky, štoudve, tácky papírové, talíře papírové, talíře, termosky, tlakové hrnce s výjimkou elektrických, utěrky na čištění, válečky na těsto, vaničky, vědra, vykrajovátka na pečivo, výrobky z křišťálového skla, vývrtky, žejdlíky; (22) lana, provazy, koudel, látka na vycpávky, svícny, šálky, škopky, šlehače ruční, šrotovníky, štoudve, tácky papírové, talíře papírové, talíře, termosky, tlakové hrnce s výjimkou elektrických, utěrky na čištění, válečky na těsto, vaničky, vědra, vykrajovátka na pečivo, výrobky z křišťálového skla, vývrtky, žejdlíky; (22) lana, provazy, koudel, látka na vycpávky, svícny, šálky, škopky, šlehače ruční, šrotovníky, štoudve, tácky papírové, talíře papírové, talíře, termosky, tlakové hrnce s výjimkou elektrických, utěrky na čištění, válečky na těsto, vaničky, vědra, vykrajovátka na pečivo, výrobky z křišťálového skla, vývrtky, žejdlíky; (22) lana, provazy, koudel, látka na vycpávky, svícny, šálky, škopky, šlehače ruční, šrotovníky, štoudve, tácky papírové, talíře papírové, talíře, termosky, tlakové hrnce s výjimkou elektrických, utěrky na čištění, válečky na těsto, vaničky, vědra, vykrajovátka na pečivo, výrobky z křišťálového skla, vývrtky, žejdlíky; (22) lana, provazy, koudel, látka na vycpávky, svícny, šálky, škopky, šlehače ruční, šrotovníky, štoudve, tácky papírové, talíře papírové, talíře, termosky, tlakové hrnce s výjimkou elektrických, utěrky na čištění, válečky na těsto, vaničky, vědra, vykrajovátka na pečivo, výrobky z křišťálového skla, vývrtky, žejdlíky; (22) lana, provazy, koudel, látka na vycpávky, svícny, šálky, škopky, šlehače ruční, šrotovníky, štoudve, tácky papírové, talíře papírové, talíře, termosky, tlakové hrnce s výjimkou elektrických, utěrky na čištění, válečky na těsto, vaničky, vědra, vykrajovátka na pečivo, výrobky z křišťálového skla, vývrtky, žejdlíky; (22) lana, provazy, koudel, látka na vycpávky, svícny, šálky, škopky, šlehače ruční, šrotovníky, štoudve, tácky papírové, talíře papírové, talíře, termosky, tlakové hrnce s výjimkou elektrických, utěrky na čištění, válečky na těsto, vaničky, vědra, vykrajovátka na pečivo, výrobky z křišťálového skla, vývrtky, žejdlíky; (22) lana, provazy, koudel, látka na vycpávky, svícny, šálky, škopky, šlehače ruční, šrotovníky, štoudve, tácky papírové, talíře papírové, talíře, termosky, tlakové hrnce s výjimkou elektrických, utěrky na čištění, válečky na těsto, vaničky, vědra, vykrajovátka na pečivo, výrobky z křišťálového skla, vývrtky, žejdlíky; (22) lana, provazy, koudel, látka na vycpávky, svícny, šálky, škopky, šlehače ruční, šrotovníky, štoudve, tácky papírové, talíře papírové, talíře, termosky, tlakové hrnce s výjimkou elektrických, utěrky na čištění, válečky na těsto, vaničky, vědra, vykrajovátka na pečivo, výrobky z křišťálového skla, vývrtky, žejdlíky; (22) lana, provazy, koudel, látka na vycpávky, svícny, šálky, škopky, šlehače ruční, šrotovníky, štoudve, tácky papírové, talíře papírové, talíře, termosky, tlakové hrnce s výjimkou elektrických, utěrky na čištění, válečky na těsto, vaničky, vědra, vykrajovátka na pečivo, výrobky z křišťálového skla, vývrtky, žejdlíky; (22) lana, provazy, koudel, látka na vycpávky, svícny, šálky, škopky, šlehače ruční, šrotovníky, štoudve, tácky papírové, talíře papírové, talíře, termosky, tlakové hrnce s výjimkou elektrických, utěrky na čištění, válečky na těsto, vaničky, vědra, vykrajovátka na pečivo, výrobky z křišťálového skla, vývrtky, žejdlíky; (22) lana, provazy, koudel, látka na vycpávky, svícny, šálky, škopky, šlehače ruční, šrotovníky, štoudve, tácky papírové, talíře papírové, talíře, termosky, tlakové hrnce s výjimkou elektrických, utěrky na čištění, válečky na těsto, vaničky, vědra, vykrajovátka na pečivo, výrobky z křišťálového skla, vývrtky, žejdlíky; (22) lana, provazy, koudel, látka na vycpávky, svícny, šálky, škopky, šlehače ruční, šrotovníky, štoudve, tácky papírové, talíře papírové, talíře, termosky, tlakové hrnce s výjimkou elektrických, utěrky na čištění, válečky na těsto, vaničky, vědra, vykrajovátka na pečivo, výrobky z křišťálového skla, vývrtky, žejdlíky; (22) lana, provazy, koudel, látka na vycpávky, svícny, šálky, škopky, šlehače ruční, šrotovníky, štoudve, tácky papírové, talíře papírové, talíře, termosky, tlakové hrnce s výjimkou elektrických, utěrky na čištění, válečky na těsto, vaničky, vědra, vykrajovátka na pečivo, výrobky z křišťálového skla, vývrtky, žejdlíky; (22) lana, provazy, koudel, látka na vycpávky, svícny, šálky, škopky, šlehače ruční, šrotovníky, štoudve, tácky papírové, talíře papírové, talíře, termosky, tlakové hrnce s výjimkou elektrických, utěrky na čištění, válečky na těsto, vaničky, vědra, vykrajovátka na pečivo, výrobky z křišťálového skla, vývrtky, žejdlíky; (22) lana, provazy, koudel, látka na vycpávky, svícny, šálky, škopky, šlehače ruční, šrotovníky, štoudve, tácky papírové, talíře papírové, talíře, termosky, tlakové hrnce s výjimkou elektrických, utěrky na čištění, válečky na těsto, vaničky, vědra, vykrajovátka na pečivo, výrobky z křišťálového skla, vývrtky, žejdlíky; (22) lana, provazy, koudel, látka na vycpávky, svícny, šálky, škopky, šlehače ruční, šrotovníky, štoudve, tácky papírové, talíře papírové, talíře, termosky, tlakové hrnce s výjimkou elektrických, utěrky na čištění, válečky na těsto, vaničky, vědra, vykrajovátka na pečivo, výrobky z křišťálového skla, vývrtky, žejdlíky; (22) lana, provazy, koudel, látka na vycpávky, svícny, šálky, škopky, šlehače ruční, šrotovníky, štoudve, tácky papírové, talíře papírové, talíře, termosky, tlakové hrnce s výjimkou elektrických, utěrky na čištění, válečky na těsto, vaničky, vědra, vykrajovátka na pečivo, výrobky z křišťálového skla, vývrtky, žejdlíky; (22) lana, provazy, koudel, látka na vycpávky, svícny, šálky, škopky, šlehače ruční, šrotovníky, štoudve, tácky papírové, talíře papírové, talíře, termosky, tlakové hrnce s výjimkou elektrických, utěrky na čištění, válečky na těsto, vaničky, vědra, vykrajovátka na pečivo, výrobky z křišťálového skla, vývrtky, žejdlíky; (22) lana, provazy, koudel, látka na vycpávky, svícny, šálky, škopky, šlehače ruční, šrotovníky, štoudve, tácky papírové, talíře papírové, talíře, termosky, tlakové hrnce s výjimkou elektrických, utěrky na čištění, válečky na těsto, vaničky, vědra, vykrajovátka na pečivo, výrobky z křišťálového skla, vývrtky, žejdlíky; (22) lana, provazy, koudel, látka na vycpávky, svícny, šálky, škopky, šlehače ruční, šrotovníky, štoudve, tácky papírové, talíře papírové, talíře, termosky, tlakové hrnce s výjimkou elektrických, utěrky na čištění, válečky na těsto, vaničky, vědra, vykrajovátka na pečivo, výrobky z křišťálového skla, vývrtky, žejdlíky; (22) lana, provazy, koudel, látka na vycpávky, svícny, šálky, škopky, šlehače ruční, šrotovníky, štoudve, tácky papírové, talíře papírové, talíře, termosky, tlakové hrnce s výjimkou elektrických, utěrky na čištění, válečky na těsto, vaničky, vědra, vykrajovátka na pečivo, výrobky z křišťálového skla, vývrtky, žejdlíky; (22) lana, provazy, koudel, látka na vycpávky, svícny, šálky, škopky, šlehače ruční, šrotovníky, štoudve, tácky papírové, talíře papírové, talíře, termosky, tlakové hrnce s výjimkou elektrických, utěrky na čištění, válečky na těsto, vaničky, vědra, vykrajovátka na pečivo, výrobky z křišťálového skla, vývrtky, žejdlíky; (22) lana, provazy, koudel, látka na vycpávky, svícny, šálky, škopky, šlehače ruční, šrotovníky, štoudve, tácky papírové, talíře papírové, talíře, termosky, tlakové hrnce s výjimkou elektrických, utěrky na čištění, válečky na těsto, vaničky, vědra, vykrajovátka na pečivo, výrobky z křišťálového skla, vývrtky, žejdlíky; (22) lana, provazy, koudel, látka na vycpávky, svícny, šálky, škopky, šlehače ruční, šrotovníky, štoudve, tácky papírové, talíře papírové, talíře, termosky, tlakové hrnce s výjimkou elektrických, utěrky na čištění, válečky na těsto, vaničky, vědra, vykrajovátka na pečivo, výrobky z křišťálového skla, vývrtky, žejdlíky; (22) lana, provazy, koudel, látka na vycpávky, svícny, šálky, škopky, šlehače ruční, šrotovníky, štoudve, tácky papírové, talíře papírové, talíře, termosky, tlakové hrnce s výjimkou elektrických, utěrky na čištění, válečky na těsto, vaničky, vědra, vykrajovátka na pečivo, výrobky z křišťálového skla, vývrtky, žejdlíky; (22) lana, provazy, koudel, látka na vycpávky, svícny, šálky, škopky, šlehače ruční, šrotovníky, štoudve, tácky papírové, talíře papírové, talíře, termosky, tlakové hrnce s výjimkou elektrických, utěrky na čištění, válečky na těsto, vaničky, vědra, vykrajovátka na pečivo, výrobky z křišťálového skla, vývrtky, žejdlíky; (22) lana, provazy, koudel, látka na vycpávky, svícny, šálky, škopky, šlehače ruční, šrotovníky, štoudve, tácky papírové, talíře papírové, talíře, termosky, tlakové hrnce s výjimkou elektrických, utěrky na čištění, válečky na těsto, vaničky, vědra, vykrajovátka na pečivo, výrobky z křišťálového skla, vývrtky, žejdlíky; (22) lana, provazy, koudel, látka na vycpávky, svícny, šálky, škopky, šlehače ruční, šrotovníky, štoudve, tácky papírové, talíře papírové, talíře, termosky, tlakové hrnce s výjimkou elektrických, utěrky na čištění, válečky na těsto, vaničky, vědra, vykrajovátka na pečivo, výrobky z křišťálového skla, vývrtky, žejdlíky; (22) lana, provazy, koudel, látka na vycpávky, svícny, šálky, škopky, šlehače ruční, šrotovníky, štoudve, tácky papírové, talíře papírové, talíře, termosky, tlakové hrnce s výjimkou elektrických, utěrky na čištění, válečky na těsto, vaničky, vědra, vykrajovátka na pečivo, výrobky z křišťálového skla, vývrtky, žejdlíky; (22) lana, provazy, koudel, látka na vycpávky, svícny, šálky, škopky, šlehače ruční, šrotovníky, štoudve, tácky papírové, talíře papírové, talíře, termosky, tlakové hrnce s výjimkou elektrických, utěrky na čištění, válečky na těsto, vaničky, vědra, vykrajovátka na pečivo, výrobky z křišťálového skla, vývrtky, žejdlíky; (22) lana, provazy, koudel, látka na vycpávky, svícny, šálky, škopky, šlehače ruční, šrotovníky, štoudve, tácky papírové, talíře papírové, talíře, termosky, tlakové hrnce s výjimkou elektrických, utěrky na čištění, válečky na těsto, vaničky, vědra, vykrajovátka na pečivo, výrobky z křišťálového skla, vývrtky, žejdlíky; (22) lana, provazy, koudel, látka na vycpávky, svícny, šálky, škopky, šlehače ruční, šrotovníky, štoudve, tácky papírové, talíře papírové, talíře, termosky, tlakové hrnce s výjimkou elektrických, utěrky na čištění, válečky na těsto, vaničky, vědra, vykrajovátka na pečivo, výrobky z křišťálového skla, vývrtky, žejdlíky; (22) lana, provazy, koudel, látka na vycpávky, svícny, šálky, škopky, šlehače ruční, šrotovníky, štoudve, tácky papírové, talíře papírové, talíře, termosky, tlakové hrnce s výjimkou elektrických, utěrky na čištění, válečky na těsto, vaničky, vědra, vykrajovátka na pečivo, výrobky z křišťálového skla, vývrtky, žejdlíky; (22) lana, provazy, koudel, látka na vycpávky, svícny, šálky, škopky, šlehače ruční, šrotovníky, štoudve, tácky papírové, talíře papírové, talíře, termosky, tlakové hrnce s výjimkou elektrických, utěrky na čištění, válečky na těsto, vaničky, vědra, vykrajovátka na pečivo, výrobky z křišťálového skla, vývrtky, žejdlíky; (22) lana, provazy, koudel, látka na vycpávky, svícny, šálky, škopky, šlehače ruční, šrotovníky, štoudve, tácky papírové, talíře papírové, talíře, termosky, tlakové hrnce s výjimkou elektrických, utěrky na čištění, válečky na těsto, vaničky, vědra, vykrajovátka na pečivo, výrobky z křišťálového skla, vývrtky, žejdlíky; (22) lana, provazy, koudel, látka na vycpávky, svícny, šálky, škopky, šlehače ruční, šrotovníky, štoudve, tácky papírové, talíře papírové, talíře, termosky, tlakové hrnce s výjimkou elektrických, utěrky na čištění, válečky na těsto, vaničky, vědra, vykrajovátka na pečivo, výrobky z křišťálového skla, vývrtky, žejdlíky; (22) lana, provazy, koudel, látka na vycpávky, svícny, šálky, škopky, šlehače ruční, šrotovníky, štoudve, tácky papírové, talíře papírové, talíře, termosky, tlakové hrnce s výjimkou elektrických, utěrky na čištění, válečky na těsto, vaničky, vědra, vykrajovátka na pečivo, výrobky z křišťálového skla, vývrtky, žejdlíky; (22) lana, provazy, koudel, látka na vycpávky, svícny, šálky, škopky, šlehače ruční, šrotovníky, štoudve, tácky papírové, talíře papírové, talíře, termosky, tlakové hrnce s výjimkou elektrických, utěrky na čištění, válečky na těsto, vaničky, vědra, vykrajovátka na pečivo, výrobky z křišťálového skla, vývrtky, žejdlíky; (22) lana, provazy, koudel, látka na vycpávky, svícny, šálky, škopky, šlehače ruční, šrotovníky, štoudve, tácky papírové, talíře papírové, talíře, termosky, tlakové hrnce s výjimkou elektrických, utěrky na čištění, válečky na těsto, vaničky, vědra, vykrajovátka na pečivo, výrobky z křišťálového skla, vývrtky, žejdlíky; (22) lana, provazy, koudel, látka na vycpávky, svícny, šálky, škopky, šlehače ruční, šrotovníky, štoudve, tácky papírové, talíře papírové, talíře, termosky, tlakové hrnce s výjimkou elektrických, utěrky na čištění, válečky na těsto, vaničky, vědra, vykrajovátka na pečivo, výrobky z křišťálového skla, vývrtky, žejdlíky; (22) lana, provazy, koudel, látka na vycpávky, svícny, šálky, škopky, šlehače ruční, šrotovníky, štoudve, tácky papírové, talíře papírové, talíře, termosky, tlakové hrnce s výjimkou elektrických, utěrky na čištění, válečky na těsto, vaničky, vědra, vykrajovátka na pečivo, výrobky z křišťálového skla, vývrtky, žejdlíky; (22) lana, provazy, koudel, látka na vycpávky, svícny, šálky, škopky, šlehače ruční, šrotovníky, štoudve, tácky papírové, talíře papírové, talíře, termosky, tlakové hrnce s výjimkou elektrických, utěrky na čištění, válečky na těsto, vaničky, vědra, vykrajovátka na pečivo, výrobky z křišťálového skla, vývrtky, žejdlíky; (22) lana, provazy, koudel, látka na vycpávky, svícny, šálky, škopky, šlehače ruční, šrotovníky, štoudve, tácky papírové, talíře papírové, talíře, termosky, tlakové hrnce s výjimkou elektrických, utěrky na čištění, válečky na těsto, vaničky, vědra, vykrajovátka na pečivo, výrobky z křišťálového skla, vývrtky, žejdlíky; (22) lana, provazy, koudel, látka na vycpávky, svícny, šálky, škopky, šlehače ruční, šrotovníky, štoudve, tácky papírové, talíře papírové, talíře, termosky, tlakové hrnce s výjimkou elektrických, utěrky na čištění, válečky na těsto, vaničky, vědra, vykrajovátka na pečivo, výrobky z křišťálového skla, vývrtky, žejdlíky; (22) lana, provazy, koudel, látka na vycpávky, svícny, šálky, škopky, šlehače ruční, šrotovníky, štoudve, tácky papírové, talíře papírové, talíře, termosky, tlakové hrnce s výjimkou elektrických, utěrky na čištění, válečky na těsto, vaničky, vědra, vykrajovátka na pečivo, výrobky z křišťálového skla, vývrtky, žejdlíky; (22) lana, provazy, koudel, látka na vycpávky, svícny, šálky, škopky, šlehače ruční, šrotovníky, štoudve, tácky papírové, talíře papírové, talíře, termosky, tlakové hrnce s výjimkou elektrických, utěrky na čištění, válečky na těsto, vaničky, vědra, vykrajovátka na pečivo, výrobky z křišťálového skla, vývrtky, žejdlíky; (22) lana, provazy, koudel, látka na vycpávky, svícny, šálky, škopky, šlehače ruční, šrotovníky, štoudve, tácky papírové, talíře papírové, talíře, termosky, tlakové hrnce s výjimkou elektrických, utěrky na čištění, válečky na těsto, vaničky, vědra, vykrajovátka na pečivo, výrobky z křišťálového skla, vývrtky, žejdlíky; (22) lana, provazy, koudel, látka na vycpávky, svícny, šálky, škopky, šlehače ruční, šrotovníky, štoudve, tácky papírové, talíře papírové, talíře, termosky, tlakové hrnce s výjimkou elektrických, utěrky na čištění, válečky na těsto, vaničky, vědra, vykrajovátka na pečivo, výrobky z křišťálového skla, vývrtky, žejdlíky; (22) lana, provazy, koudel, látka na vycpávky, svícny, šálky, škopky, šlehače ruční, šrotovníky, štoudve, tácky papírové, talíře papírové, talíře, termosky, tlakové hrnce s výjimkou elektrických, utěrky na čištění, válečky na těsto, vaničky, vědra, vykrajovátka na pečivo, výrobky z křišťálového skla, vývrtky, žejdlíky; (22) lana, provazy, koudel, látka na vycpávky, svícny, šálky, škopky, šlehače ruční, šrotovníky, štoudve, tácky papírové, talíře papírové, talíře, termosky, tlakové hrnce s výjimkou elektrických, utěrky na čištění, válečky na těsto, vaničky, vědra, vykrajovátka na pečivo, výrobky z křišťálového skla, vývrtky, žejdlíky; (22) lana, provazy, koudel, látka na vycpávky, svícny, šálky, škopky, šlehače ruční, šrotovníky, štoudve, tácky papírové, talíře papírové, talíře, termosky, tlakové hrnce s výjimkou elektrických, utěrky na čištění, válečky na těsto, vaničky, vědra, vykrajovátka na pečivo, výrobky z křišťálového skla, vývrtky, žejdlíky; (22) lana, provazy, koudel, látka na vycpávky, svícny, šálky, škopky, šlehače ruční, šrotovníky, štoudve, tácky papírové, talíře papírové, talíře, termosky, tlakové hrnce s výjimkou elektrických, utěrky na čištění, válečky na těsto, vaničky, vědra, vykrajovátka na pečivo, výrobky z křišťálového skla, vývrtky, žejdlíky; (22) lana, provazy, koudel, látka na vycpávky, svícny, šálky, škopky, šlehače ruční, šrotovníky, štoudve, tácky papírové, talíře papírové, talíře, termosky, tlakové hrnce s výjimkou elektrických, utěrky na čištění, válečky na těsto, vaničky, vědra, vykrajovátka na pečivo, výrobky z křišťálového skla, vývrtky, žejdlíky; (22) lana, provazy, koudel, látka na vycpávky, svícny, šálky, škopky, šlehače ruční, šrotovníky, štoudve, tácky papírové, talíře papírové, talíře, termosky, tlakové hrnce s výjimkou elektrických, utěrky na čištění, válečky na těsto, vaničky, vědra, vykrajovátka na pečivo, výrobky z křišťálového skla, vývrtky, žejdlíky; (22) lana, provazy, koudel, látka na vycpávky, svícny, šálky, škopky, šlehače ruční, šrotovníky, štoudve, tácky papírové, talíře papírové, talíře, termosky, tlakové hrnce s výjimkou elektrických, utěrky na čištění, válečky na těsto, vaničky, vědra, vykrajovátka na pečivo, výrobky z křišťálového skla, vývrtky, žejdlíky; (22) lana, provazy, koudel, látka na vycpávky, svícny, šálky, škopky, šlehače ruční, šrotovníky, štoudve, tácky papírové, talíře papírové, talíře, termosky, tlakové hrnce s výjimkou elektrických, utěrky na čištění, válečky na těsto, vaničky, vědra, vykrajovátka na pečivo, výrobky z křišťálového skla, vývrtky, žejdlíky; (22) lana, provazy, koudel, látka na vycpávky, svícny, šálky, škopky, šlehače ruční, šrotovníky, štoudve, tácky papírové, talíře papírové, talíře, termosky, tlakové hrnce s výjimkou elektrických, utěrky na čištění, válečky na těsto, vaničky, vědra, vykrajovátka na pečivo, výrobky z křišťálového skla, vývrtky, žejdlíky; (22) lana, provazy, koudel, látka na vycpávky, svícny, šálky, škopky, šlehače ruční, šrotovníky, štoudve, tácky papírové, talíře papírové, talíře, termosky, tlakové hrnce s výjimkou elektrických, utěrky na čištění, válečky na těsto, vaničky, vědra, vykrajovátka na pečivo, výrobky z křišťálového skla, vývrtky, žejdlíky; (22) lana, provazy, koudel, látka na vycpávky, svícny, šálky, škopky, šlehače ruční, šrotovníky, štoudve, tácky papírové, talíře papírové, talíře, termosky, tlakové hrnce s výjimkou elektrických, utěrky na čištění, válečky na těsto, vaničky, vědra, vykrajovátka na pečivo, výrobky z křišťálového skla, vývrtky, žejdlíky; (22) lana, provazy, koudel,

textilní, galoše, holínky, kabáty, kalhotky plenkové, kalhotky, kamaše, kapesníky, kapuce, klobouky, kombinézy, konfekce, korzety, kostýmy, košile, koupací pláště, kožešiny (oděvy), kravaty, legíny, límce, lyžařská obuv, oblečení, obuv, sportovní obuv, oděvy, oděvy nepromokavé, sportovní oděvy, opasky, plavky, pantofle, pletené zboží, podprsenky, podvozky, ponožky, prádlo spodní, pulovry, punčochy, pyžama, rukavice, saka, sandály, spodky, saka, střevíce, sukně, svetry, šály, šátky, šle, nátělníky, uniformy, vesty, vybavičky pro novorozence, zástěry, župany; (26) bambule, cedulky na prádlo, dracouny, flitry, galanterie textilní, gumy do prádla, hříbky na látání, jehelníky, jehlice pletací a háčkovací, jehly, kalouny, kanýry, knoflíky, krabice na šicí potřeby, krajky, květiny umělé, lacety, lemovky, natáčky do vlasů s výjimkou elektrických, zažehlovací záplaty, ovoce umělé, ozdobné jehlice, ozdoby, paruky, patentky, prýmkařské zboží, přezky, síťky na vlasy, spony, stuhy, šněrovadla, šňůry, tkanice, vázačky, výšivky, zdrhovadla; (28) autička, automobilové modely, bazény plavecké (potřeby pro hru), biliardy, boby, boty na bruslení s bruslemi, bowling, boxerské rukavice, brusle, činky, stolní hry, sportovní nářadí, divadelní masky, draci, golfové vybavení, gymnastické zařízení, rybářské náčiní, hokejky, sportovní zboží zařazené v této třídě, horolezecká výstroj, houpačky, kuželky, šachy, kuličky, hračky, hry, chrasťka, jízdní kola nehybná, kapsle do kapslových pistolí, rogalá, kolečkové brusle, koloběžky, loutky, náčiní pro lukostřelbu, lyže, lyže surfovací a vodní, maňásci, míče, náčiní rybářské, návnady pro rybaře, ozdoby na vánoční stromky, páčky, panenky, ploutve, puky, sportovní rukavice, síť jako sportovní potřeby, skateboardy, společenské hry, stojánky na vánoční stromky, stromky vánoční umělé, šachovnice, šípky, terče, vázání na lyže, hrací karty; (29) ančovičky, arašidy zpracované, bílé, bramborové lupínky, bujóny, byliny konzervované, cibule konzervovaná, čočka konzervovaná, datle, droby, drůbež, džemy, fazole konzervované, garnáty, hrách konzervovaný, hranolky, hrozinky, huspeniny, játra, jedlé oleje a tuky, jogurt, kandované ovoce, kaviár, kefir, klobásky, salámy, párky, kokosová moučka, konzervy masové, konzervy rybí, konzervovaná zelenina, korýši, krevety, kúry ovocné, kyselé zelí, langusty, lanýže, losos, mandle zpracované, margarín, marmeláda, maslo, maso, masové extrakty, měkkýši, mléčné nápoje, mléčné výrobky, mléko, mražené ovoce, mušle neživé, nakládaná zelenina, nasolené potraviny, olivy konzervované, oříšky zpracované, konzervované ovoce, ovocné rosoly, paštiky, polévky, raci, rajčatový protlak, ryby, saláty, sardinky, sledi, slanina, smetana, sušená vejce, syrovátka, šlehačka, šunka, tofu, tuňák, uzeniny, vejce, zelenina, zvěřina, houby konzervované, želatina; (30) anýz, aromatické přípravky do potravin, badyán, bombóny, bramborová moučka, cikorka, cukr, cukroví, cukrovinky, čaj, čokoláda, čokoládové nápoje, dorty, droždí, glukóza pro výživu, hořčice, housky, chléb, chuťové přísady, ječmen loupáný a mletý, jemné pečivo, kakao, kakaové nápoje, kandys, kapary, kari, kaše, káva, kávoviny, kávové nápoje, keksy, koláče, koření, krekerky, kroupy, krupice, kuchyňská sůl, kukuřice mletá, kukuřice pražená, kukuřičné vločky, kypřicí prášek, lékořice, lepek, lístkové těsto, majonéza, maltosa, masové pirožky, med, perníky, melasa, mouky, musli, muškátové ořechy, nápoje, nové koření, ocet, omáčka sojová, oplatky, vločky, palačinky, paprika jako koření, pastilky (cukrovinky), pepř, pizzy, potraviny z mouky, potraviny škrobovité, pralinky, příchutě (aroma), pudinky, rýže, ságo, sendviče, skořice, suchary, sušenky, šafrán, škrob, tapioka, těsta, těstoviny, vanilin, vanilka, zákusky, zálivky, zázvor, zmrzliny, želé, žemle, žvýkačky; (31) arašidy, bílkoviny pro zvířata, jalovčinky, brambory, byliny čerstvé jako koření, cibule, citrusové ovoce, čekanka salátová, čerstvé ovoce a zelenina, dřevo surové, fazole, hlávkový salát, hospodářská zvířata, houby, hrách, hrozny, chléb svatojánský, chmel, chovatelské a pěstitelské produkty, ječmen, jikry, plůdek, kaštiny, keře, kolové ořechy, korýši, kořen čekanky, krmiva, krmné směsi, kukuřice, květiny živé, květiny sušené, langusty, moučka pro zvířata, obilí, okurky, olivy, ořechy, otruby, oves, ovoce, píče, podestýlky, podhoubí, pokrutiny, pórek, psi suchary, pšenice, rašelina, revent, réva vinná, rostliny, růže, ryby živé, řepa, sadby, semena rostlin, seno, sepie, sezam, slad, sláma, stelivo, šrot, tykev, ústřice, vánoční stromky, zelenina, zrní, zvířata domácí a hospodářská, žito, houby čerstvé; (32) nealkoholické nápoje, ovocné a zeleninové šťávy, výtažky z ovoce, iontové nápoje, pivo, prášky pro přípravu šumivých nápojů, příchutě a přípravky pro nápoje, sodová voda, minerálky, sirupy, sladové nápoje, stolní voda,

syrovátkové nápoje; (39) balení zboží, pronájem parkovišť; (40) mlynářství, konzervování potravin a nápojů; (41) výcvik skolení a zkoušky, hodnocení způsobilosti v rámci podnikání, zejména zaměstnanců, vydavatelská činnost, organizování vzdělávacích nebo zábavných pořadů a soutěží; (43) rychlé občerstvení, jídelny, kavárny, hostinská činnost, samoobslužné restaurace; (44) aranžování květin, služby optiků, zotavovny; (45) půjčování šatů a obleků, seznamovací služby, opatrování a doprovázení osob, zejména dětí.

(730) **Ahold Central Europe, s.r.o.**, Slavičkova 1a, Brno, 63800, CZ
(740) TICHÝ & POLÁČEK Patentoprávní a známková kancelář, Ing. Jiří Poláček, Dominikánská 6, Plzeň, 30112

(210) **O-423659**

(220) 23.02.2005

(320) 23.02.2005

(511) 16

(540)

ETERNITY

(510) (16) papír, lepenka a výrobky z těchto materiálů, zařídění ve třídě 16, výrobky z papíru v rámci této třídy, plakáty, fotografie, kalendáře, pohlednice, gratulace, dopisní papíry, obálky, samolepky, obtisky, papírové ubrusy a ubrousky, tiskoviny, časopisy, periodika, knihy, tiskárenské výrobky, periodické a neperiodické tiskoviny a publikace.

(730) **MASMEDIA a.s.**, Klíšská 1322/10, Ústí nad Labem, 40001, CZ

(740) BOHEMIA PATENT, Ing. Jana Vandělíková, Umělecká 6, Praha 7, 17000

(210) **O-423663**

(220) 24.02.2005

(320) 24.02.2005

(511) 1, 4

(540)

ENALCO

(510) (1) uhlík, uhlíkové výrobky v rámci této třídy; (4) syntetický benzín.

(730) **TEEPROKOV spol. s r.o.**, Hlavní tř. 23/26, Český Těšín, 73701, CZ

(210) **O-423664**

(220) 24.02.2005

(320) 24.02.2005

(511) 35, 38, 39

(540)



(510) (35) analýzy nákladů za hlasové, datové a internetové služby, automatické zpracování dat a informací, systematizace informací do počítačových databází, zprostředkovatelská a obstaravatelská činnost v oblasti obchodu; (38) telekomunikační služby, komunikace prostřednictvím telefonů a počítačů, směrovací a spojovací telekomunikační služby, telematické služby, automatický monitoring hovorného, automatické zasílání výzev a zpráv (zasílané telefonem nebo jinými elektronickými komunikačními prostředky), elektronické nástěnky, elektronický přenos dokumentů, zpráv, dat a informací, služby elektronické pošty, přenos všech druhů dat a informací prostřednictvím pevných i radiových telekomunikačních sítí a datových sítí všeho druhu, zprostředkování přenosu dat, získávání a šíření zpráv a informací prostřednictvím telekomunikační sítě nebo datové sítě nebo sítě výpočetní, on-line informační a databázové služby, služby přístupu ke všem druhům datových a informačních sítí a Internetu, poradenská činnost v oblasti telekomunikací, mobilní telefony (služby mobilních telefonů); (39) archivace elektronicky uložených dat nebo dokumentů.

(590) Barevná

- (730) **ČESKÝ TELECOM, a.s.**, Olšanská 55/5, Praha 3, 13034, CZ
(740) AK SODOMKA-SOUČEK-JINDRA-MOKRÝ & PARTNERI,
JUDr. Tomáš Jindra, U Prašné brány 3, Praha 1, 11000

- (210) **O-423665**
(220) 24.02.2005
(320) 24.02.2005
(511) 35, 38, 39
(540)



- (510) (35) analýzy nákladů za hlasové, datové a internetové služby, automatické zpracování dat a informací, systematizace informací do počítačových databází, zprostředkovatelská a obstaravatelská činnost v oblasti obchodu; (38) telekomunikační služby, komunikace prostřednictvím telefonů a počítačů, směrovací a spojovací telekomunikační služby, telematické služby, automatický monitoring hovorného, automatické zasílání výzev a zpráv (zasílané telefonem nebo jinými elektronickými komunikačními prostředky), elektronické nástěnky, elektronický přenos dokumentů, zpráv, dat a informací, služby elektronické pošty, přenos všech druhů dat a informací prostřednictvím pevných i radiových telekomunikačních sítí a datových sítí všeho druhu, zprostředkování přenosu dat, získávání a šíření zpráv a informací prostřednictvím telekomunikační sítě nebo datové sítě nebo sítě výpočetní, on-line informační a databázové služby, služby přístupu ke všem druhům datových a informačních sítí a Internetu, poradenská činnost v oblasti telekomunikací, mobilní telefony (služby mobilních telefonů); (39) archivace elektronicky uložených dat nebo dokumentů.

- (590) Barevná
(730) **ČESKÝ TELECOM, a.s.**, Olšanská 55/5, Praha 3, 13034, CZ
(740) AK SODOMKA-SOUČEK-JINDRA-MOKRÝ & PARTNERI,
JUDr. Tomáš Jindra, U Prašné brány 3, Praha 1, 11000

- (210) **O-423667**
(220) 24.02.2005
(320) 24.02.2005
(511) 43
(540)



- (510) (43) restaurace, hostinská činnost.
(590) Barevná
(730) **CENTRUM ČERTOUSY s.r.o.**, Bártlova 35/10, Praha 20,
19300, CZ

- (210) **O-423668**
(220) 24.02.2005
(320) 24.02.2005
(511) 41, 43
(540)



- (510) (41) provozování tělovýchovných zařízení a zařízení sloužících

regeneraci a rekondici; (43) restaurace, hotel, hostinská činnost, ubytování hotelového typu.

- (590) Barevná
(730) **CENTRUM ČERTOUSY s.r.o.**, Bártlova 35/10, Praha 20,
19300, CZ

- (210) **O-423670**
(220) 24.02.2005
(320) 24.02.2005
(511) 39
(540)



- (510) (39) provoz taxislužby.
(730) **KOMFORT TAXI spol. s r.o.**, Bratranců Veverkových 2977/3,
Karviná - Hranice, 73301, CZ

- (210) **O-423672**
(220) 24.02.2005
(320) 24.02.2005
(511) 29, 30, 32, 39
(540)

POHÁDKA PAOLÍNO

- (510) (29) mléko a mléčné výrobky; (30) káva, čaj, kakao, kávové náhražky, pečivo, cukrovinky, zmrzlina, led pro osvěžení; (32) minerální vody, šumivé nápoje, jiné nápoje nealkoholické, nápoje a šťávy ovocné, sirupy a jiné přípravky k zhotovování nápojů; (39) silniční a motorová doprava.

- (730) **MD logistika, a.s.**, Křiženského 451, Dašice v Čechách, 53303,
CZ

- (210) **O-423674**
(220) 24.02.2005
(320) 24.02.2005
(511) 35, 36, 37
(540)

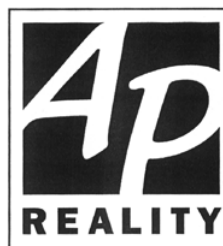

- (510) (35) aranžérství a účetní služby, provádění aukcí a dražeb, zastavárenské a uschovatelské služby, pronájem kancelářských strojů a zařízení, kopírování nebo rozmnožování dokumentů, dokladů apod., příprava a vyhotovení daňových přiznání, půjčování fotokopírovacích strojů, revize účtů (audit), pronájem prodejních automatů; (36) leasing zařízení pro zpracování dat, finance a peněžní operace, finanční poradenství, poradenství a zprostředkování pojišťovnictví, úvěrování zbožových nákupů, úvěrové poradenství, služby týkající se sdělování informací ohledně proclení zboží, celního tarifu a tarifu zaručení celního dluhu, pomoc při celním řízení, obstaravatelství v rámci komplementace finančních služeb, pronájem nemovitostí, pozemků a kanceláří, realitní kancelář, realitní činnost, zejména pronájem bytových a nebytových prostor, zprostředkování nákupu a prodeje nemovitostí, oceňování a odhady nemovitostí, zprostředkování nemovitostí, pronájem bytů, pronájem nájemních a činžovních domů, pronajímání kanceláří, správa a údržba nemovitostí, investorská činnost ve stavebnictví; (37) zprostředkovatelská činnost v oblasti investiční výstavby, modernizace a rekonstrukce v oblasti nemovitostí, instalace, údržba, servis a opravy bytů, nebytových prostor a jiných objektů, servisní služby v oblasti výpočetní techniky, servisní služby nemovitostní, dozor nad stavbami, informace o opravách elektrických zařízení, stavební informace, instalace, údržba a opravy kancelářských strojů a zařízení, pronájem kancelářských

strojů a zařízení, stavebnictví, opravy, instalační služby, restaurování objektů, montážně stavební práce, speciální úpravy interiérů, instalace ve stavebnictví, zprostředkovatelská činnost ve stavebnictví, průmyslové, bytové, občanské a inženýrské stavby, topenářství a vodoinstalatérství, montáž, opravy a revize vyhrazených plynových zařízení, montáž a opravy vyhrazených elektrických zařízení, opravy stavebních strojů s mechanickým pohonem, půjčování stavebního materiálu a mechanismů, poradenská činnost ve stavebnictví a údržbě nemovitostí, zednictví, tesařství, obkladačství, pokrývačství, štukatérství, podlahářství, izolatérství, instalatérství, truhlářství a zámečnictví spadající do této třídy, topenářství, kominictví, malířství a natěračství, klempířství, montáž, údržba a servis zařízení jednotné telekomunikační sítě, montáž, údržba a servis telekomunikačních zařízení, montáž údržba a servis bezpečnostních a signalizačních zařízení, montáž, izolování staveb, montáž, opravy a údržba ocelových konstrukcí, montáž, opravy, údržba a revize zdvihacích strojů a zařízení, dozor nad stavbami, stavební informace, poradenství v oblasti stavebnictví, revize a zkoušky tlakových zařízení a elektrických zařízení, údržba bytů a objektů, provádění staveb, včetně jejich změn, údržbovacích prací na nich a jejich odstraňování, kolaudace staveb.

(730) **AP REALITY s.r.o.**, Luční 244, Ořech, Praha - západ, 25225, CZ

(740) Advokátní a patentová kancelář DANĚK & PARTNERS, Dr. Vilém Daněk, Vinohradská 45, Praha, 12000

(210) **O-423675**

(220) 24.02.2005

(320) 24.02.2005

(511) 35, 36, 37

(540)

AP TOP REALITY

(510) (35) aranžérství a účetní služby, provádění aukcí a dražby, zastavárenské a uschovatelské služby, pronájem kancelářských strojů a zařízení, kopírování nebo rozmnožování dokumentů, dokladů apod., příprava a vyhotovení daňových přiznání, půjčování fotokopírovacích strojů, revize účtů (audit), pronájem prodejních automatů; (36) leasing zařízení pro zpracování dat, finance a peněžní operace, finanční poradenství, poradenství a zprostředkování pojišťovnictví, úvěrování zbožových nákupů, úvěrové poradenství, služby týkající se sdělování informací ohledně proclení zboží, celního tarifu a tarifu zaručení celního dluhu, pomoc při celním řízení, obstaravatelství v rámci komplementace finančních služeb, pronájem nemovitostí, pozemků a kanceláří, realitní kancelář, realitní činnost, zejména pronájem bytových a nebytových prostor, zprostředkování nákupu a prodeje nemovitostí, oceňování a odhady nemovitostí, zprostředkování nemovitostí, pronájem bytů, pronájem nájemních a činžovních domů, pronajímání kanceláří, správa a údržba nemovitostí, investorská činnost ve stavebnictví; (37) zprostředkovatelská činnost v oblasti investiční výstavby, modernizace a rekonstrukce v oblasti nemovitostí, instalace, údržba, servis a opravy bytů, nebytových prostor a jiných objektů, servisní služby v oblasti výpočetní techniky, servisní služby nemovitostní, dozor nad stavbami, informace o opravách elektrických zařízení, stavební informace, instalace, údržba a opravy kancelářských strojů a zařízení, pronájem kancelářských strojů a zařízení, stavebnictví, opravy, instalační služby, restaurování objektů, montážně stavební práce, speciální úpravy interiérů, instalace ve stavebnictví, zprostředkovatelská činnost ve stavebnictví, průmyslové, bytové, občanské a inženýrské stavby, topenářství a vodoinstalatérství, montáž, opravy a revize vyhrazených plynových zařízení, montáž a opravy vyhrazených elektrických zařízení, opravy stavebních strojů s mechanickým pohonem, půjčování stavebního materiálu a mechanismů, poradenská činnost ve stavebnictví a údržbě nemovitostí, zednictví, tesařství, obkladačství, pokrývačství, štukatérství, podlahářství, izolatérství, instalatérství, truhlářství a zámečnictví spadající do této třídy, topenářství, kominictví, malířství a natěračství, klempířství, montáž, údržba a servis zařízení jednotné telekomunikační sítě, montáž, údržba a servis telekomunikačních zařízení, montáž údržba a servis bezpečnostních a signalizačních zařízení, montáž, izolování staveb, montáž, opravy a údržba ocelových konstrukcí, montáž, opravy, údržba a revize zdvihacích strojů a zařízení, dozor nad stavbami, stavební informace, poradenství v oblasti stavebnictví,

revize a zkoušky tlakových zařízení a elektrických zařízení, údržba bytů a objektů, provádění staveb, včetně jejich změn, údržbovacích prací na nich a jejich odstraňování, kolaudace staveb.

(730) **AP REALITY s.r.o.**, Luční 244, Ořech, Praha - západ, 25225, CZ

(740) Advokátní a patentová kancelář DANĚK & PARTNERS, Dr. Vilém Daněk, Vinohradská 45, Praha, 12000

(210) **O-423676**

(220) 24.02.2005

(320) 24.02.2005

(511) 16, 35, 41

(540)

WO-MAN

(510) (16) tiskoviny všeho druhu, periodický a neperiodický tisk, zejména časopisy, noviny, knihy, prospekty, plakáty, fotografie, pohlednice, dopisnice, dopisní papíry, kalendáře, knihařské výrobky, propagační materiály a předměty z papíru, zejména letáky, brožury, obtisky, obalový materiál z plastických hmot a papíru, tiskařské typy a štočky, ozdobné předměty z papíru spadající do této třídy; (35) služby při řízení obchodní činnosti, analýza nákladů, dražby, správa hotelů a restaurací, inzerce poštou, pronájem kancelářských strojů, marketingové studie, kopírování dokumentů, pomoc při řízení obchodní činnosti, obchodní nebo podnikatelský průzkum, obchodní reklama pro třetí osoby, personální poradenství, systematizace informací do databází, předvádění zboží, reklama, přepisování, reprografie, statistické informace, účetnictví, zpracování textů, hospodářské nebo ekonomické prognózy, pronájem reklamních ploch, průzkum trhu, činnost organizačních a ekonomických poradců, firemní a obchodní rešerše, zprostředkovatelská činnost v oblasti obchodu, administrativní práce, obchodní konzultace a informace, organizace a realizace propagačních akcí; (41) nakladatelská a vydavatelská činnost v oboru zábavních, odborných, zpravodajských a vzdělávacích tiskovin, publikací, zpráv a informací, zvukových, textových a audiovizuálních nosičů, včetně obstaravatelské a zprostředkovatelské činnosti v tomto oboru, produkční a agenturní činnost v oblasti zábavy, kultury a výchovy, pořádání zábavních soutěží, zájmových klubů a společenských akcí, pořádání společenských akcí a módních přehlídek, činnost modelingové agentury.

(730) **WO-MAN, s. r. o.**, Újezd 400/37, Praha 1, 11000, CZ

(740) Advokátní a patentová kancelář, Vilém Daněk, Vinohradská 45, Praha 2, 12000

(210) **O-423678**

(220) 24.02.2005

(320) 24.02.2005

(511) 16

(540)



(510) (16) papír, karton, lepenka a výrobky z těchto materiálů, které nejsou zahrnuté v jiných třídách, taletní papír, papírové kapesníky, papírové ubrousky, papírové utěrky, knihařské výrobky, papírové výrobky spadající do této třídy.

(730) **SHP HARMANEC, a. s.**, Harmanec, Harmanec, 97603, SK

(740) PROPATENT, Ing. Vlasta Sedláčková, Ke Kateřinkám 1393, Praha 4, 14900

(210) **O-423679**

(220) 24.02.2005

(320) 24.02.2005

(511) 16, 35, 39, 41, 43

(540)



(510) (16) tiskoviny periodické i neperiodické, fotografie, kalendáře, katalogy, letáky, výrobky z papíru v rámci této třídy; (35) propagace, inzerce, reklama, zprostředkovatelská činnost v oblasti obchodu; (39) průvodcovské služby; (41) vydavatelství a nakladatelství, sportovní výcvik, sportovní, kulturní a zábavní aktivity, výuka cizích jazyků, školení, lektorské činnosti a jiné vzdělávací akce, pořádání a vyhodnocování sportovních, vzdělávacích a zábavních soutěží a her, (43) zprostředkování restauračních, pohostinských a ubytovacích služeb, služby cestovní kanceláře včetně zprostředkovatelských služeb v oblasti cestovního ruchu (ubytování, stravování), poradenská a konzultační činnost v oblasti služeb cestovní kanceláře (ubytování, stravování).

(730) **ADVENTURA s.r.o.**, Voroněžská 170/20, Praha 10, 10100, CZ

(740) PROPATENT, Ing. Vlasta Sedláčková, Ke Kateřinkám 1393, Praha 4, 14900

(210) **O-423680**

(220) 24.02.2005

(320) 24.02.2005

(511) 39, 41, 43

(540)

PRAGIA

(510) (39) průvodcovské služby; (41) vydavatelství a nakladatelství, sportovní výcvik, sportovní, kulturní a zábavní aktivity, výuka cizích jazyků, školení, lektorské činnosti a jiné vzdělávací akce, pořádání a vyhodnocování sportovních, vzdělávacích a zábavních soutěží a her, (43) zprostředkování restauračních, pohostinských a ubytovacích služeb, služby cestovní kanceláře včetně zprostředkovatelských služeb v oblasti cestovního ruchu (ubytování, stravování), poradenská a konzultační činnost v oblasti služeb cestovní kanceláře (ubytování, stravování).

(730) **ADVENTURA s.r.o.**, Voroněžská 170/20, Praha 10, 10100, CZ

(740) PROPATENT, Ing. Vlasta Sedláčková, Ke Kateřinkám 1393, Praha 4, 14900

(210) **O-423681**

(220) 24.02.2005

(320) 24.02.2005

(511) 16, 35, 41

(540)



(510) (16) tiskoviny, časopisy, periodika; (35) reklamní a propagační činnost; (41) nakladatelská a vydavatelská činnost.

(590) Barevná

(730) **KOPRA spol. s r.o.**, Čsl. armády 429, Kouřim, 28161, CZ

(210) **O-423682**

(220) 24.02.2005

(320) 24.02.2005

(511) 1, 2, 3, 4, 5, 8, 9, 10, 16, 21, 24, 28, 31

(540) **TETA - Vaše rodinná drogerie**

(510) (1) chemické prostředky včetně žiravin pro použití v domácnosti, zemědělství, zahradnictví a lesnictví, chemické prostředky pro konzervování potravin, chemické prostředky pro fotografie, filmy neexponované apod., lepidla a pojídla spadající do této třídy, hnojiva, přípravky pro hnojení; (2) nátěrové hmoty všeho druhu, barvy, laky, fermeže, ředidla, malířské barvy, ochranné

prostředky proti korozi a hnilobě, impregnační nátěry, barviva, sklenářský tmel; (3) prací prostředky všeho druhu, přípravky bělicí, aviváž, přípravky pro namáčení prádla, apretační prostředky pro žehlení prádla, mycí prostředky všeho druhu, přípravky všeho druhu k čištění, leštění, odmašťování a broušení, kosmetické výrobky všeho druhu, parfumerie, mýdla, šampóny, vonné oleje, zubní pasty, dezodorační přípravky pro osobní hygienu, toaletní potřeby bez léčivých účinků; (4) průmyslové oleje a tuky, mazadla, paliva, pohonné hmoty, dřevěné uhlí, dřevěné brikety, podpalovače, svíčky, knoty; (5) výrobky farmaceutické, zejména vitamínové preparáty, medicínální čaje a vína s léčivými účinky, veterinární a hygienické přípravky, diabetické a dietetické výrobky, potraviny pro batolata, obvazový materiál, deodoranty jiné než pro osobní hygienu; (8) břitvy, holicí strojky, žiletky, nářadí a přístroje s ručním pohonem; (9) nosiče zvukových a zvukově obrazových záznamů (nahrané i nenahrané), baterie, sluneční brýle; (10) dětské dudlíky, lahve pro kojence, kondomy; (16) papír, lepenka a výrobky z těchto materiálů, papírové ubrusy a ručníky, kuchyňské papírové utěrky, papírové kapesníčky, papírové prostírání, toaletní papír, plenky jednorázové z papíru a buničiny, plenkové kalhotky z papíru a buničiny, sáčky na odpadky z papíru nebo umělých hmot, pytlíky jako obaly z papíru nebo umělých hmot, lepidla (kancelářská a pro domácnost); (21) hřebeny, mycí houby, zubní kartáčky, kartáče, úklidové prostředky, zejména utěrky a hadry na čištění, drátěnky na čištění, hadry na umývání podlah a utírání prachu, kbelíky, lopatky a smetáčky na droby, smetáky, mopy, rukavice pro práci doma a v zahradě, pohárky z papíru nebo umělých hmot, drobné nářadí a přenosné nádoby pro domácnost a kuchyni, malé neelektrické přístroje na mletí, sekání a lisování, sifony, květináče, kropící konve, zboží skleněné, porcelánové, keramické a kameninové neobsazené v jiných třídách; (24) textilní výrobky neobsazené v jiných třídách; (28) hry a hračky všeho druhu, hrací karty, sportovní potřeby, přenosné bazény, zboží plážové a koupací, umělé vánoční stromky a vánoční ozdoby; (31) potrava pro domácí zvířata (konzervovaná i suchá), pochoutky a odměny ke žvýkání pro zvířata.

(730) **P. K. Solvent, s.r.o.**, K Žižkovu 9/640, Praha 9 - Libeň, 19000, CZ

(740) Rudolf Darník, Jupiterova 1186/10, Praha 10 - Uhřetěves, 10400

(210) **O-423683**

(220) 24.02.2005

(320) 24.02.2005

(511) 39, 41, 43

(540)

Na Stodolci

(510) (39) pronájem a/nebo půjčování jízdních kol, automobilů, koní; (41) jezdeckví, výcvik na koni, zábava, sportovní a kulturní aktivity; (43) penzion, ubytovací a restaurační služby, rezervace.

(730) **Beneš Svatoopluk**, Hausmannova 3001/13, Praha 4, 14300, CZ

(740) Rudolf Darník, Jupiterova 1186/10, Praha 10 - Uhřetěves, 10400

(210) **O-423684**

(220) 24.02.2005

(320) 24.02.2005

(511) 39, 41, 43

(540)



(510) (39) pronájem a/nebo půjčování jízdních kol, automobilů, koní; (41) jezdeckví, výcvik na koni, zábava, sportovní a kulturní aktivity; (43) penzion, ubytovací a restaurační služby, rezervace.

(590) Barevná

(730) **Beneš Svatoopluk**, Hausmannova 3001/13, Praha 4, 14300, CZ

(740) Rudolf Darník, Jupiterova 1186/10, Praha 10 - Uhřetěves, 10400

(210) **O-423687**

(220) 24.02.2005

(320) 24.02.2005
(511) 6, 14, 16, 35
(540)

PAMĚTNÍK

(510) (6) upomínkové předměty, ozdoby a přívěsky ze železných a neželezných kovů a jejich slitin; (14) medaile, mince, přívěsky; (16) alba, brožury, etikety, kromě textilních, formuláře, kalendáře, výrobky z kartónu, karty, katalogy, příručky, průvodce, pamětní listky, mapy, obtisky, dopisní papír, pohlednice, poutače z papíru a lepenky, razítka, samolepky (papírnické zboží); (35) reklama, propagace, marketing, pronájem reklamních materiálů.

(730) **PAMĚTNÍK s.r.o.**, Ústecká 3040, Kladno, 27201, CZ
(740) ing. Marie Smrčková, patentový zástupce, Velflíkova 8, Praha 6, 16000

(210) **O-423690**
(220) 24.02.2005
(320) 24.02.2005
(511) 35
(540)



(510) (35) styky s veřejností, reklama.
(590) Barevná
(730) **Illuminati s.r.o.**, U Zámku 527, Teplice, 41501, CZ

(210) **O-423691**
(220) 25.02.2005
(320) 25.02.2005
(511) 32
(540)

POSEIDON

(510) (32) nealkoholické nápoje, přípravky na výrobu nealkoholických nápojů.

(730) **KLIMO s. r. o.**, Puškinova 135/IV, Klatovy, 33901, CZ
(740) Kamil Kolátor, Lučanská 5, Jablonec nad Nisou, 46602

(210) **O-423697**
(220) 25.02.2005
(320) 25.02.2005
(511) 9, 13, 28, 41
(540)

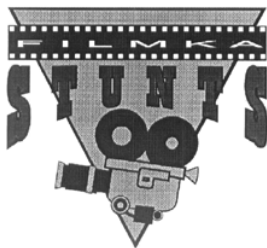

(510) (9) videokazety, nosiče dat, zvuku a obrazu, spadající do této třídy, brýle, exponované filmy, nahrané počítačové programy, audiovizuální díla i v digitální podobě; (13) ohňostroje, nálože, pyrotechnické výrobky; (28) hry, chrániče, ochranné vycpávky jako části sportovní výstroje, přístroje pro tělesná cvičení, rukavice pro sportovní hry, trenažéry, sportovní potřeby v rámci této třídy; (41) tvorba audiovizuálních děl, výroba zvukových a zvukově obrazových záznamů, zábava, informace o možnostech zábavy a rekreace, audiovizuální produkce, filmová produkce, výchovně-zábavné klubové služby, organizování a vedení seminářů a konferencí, organizování a pořádání soutěží, zábava, fotografování, organizování sportovních soutěží, výcvik, služby filmových kaskadérů, provozování sportovních zařízení, půjčování sportovních nářadí s výjimkou dopravních prostředků, zprostředkovatelská činnost v oblasti tělovýchovy a sportu.

(730) **Lahoda Ladislav**, Nad Šárkou 606/1, Praha 6, 16000, CZ
(740) Šachta, Zmeškal & partneři, Ing. Václav Kratochvíl, patentový zástupce, Radlická 28/663, Praha 5, 15000

(210) **O-423699**
(220) 25.02.2005
(320) 25.02.2005
(511) 9, 13, 28, 41
(540)

FILMKA

(510) (9) videokazety, nosiče dat, zvuku a obrazu, spadající do této třídy, brýle, exponované filmy, nahrané počítačové programy, audiovizuální díla i v digitální podobě; (13) ohňostroje, nálože, pyrotechnické výrobky; (28) hry, chrániče, ochranné vycpávky jako části sportovní výstroje, přístroje pro tělesná cvičení, rukavice pro sportovní hry, trenažéry, sportovní potřeby v rámci této třídy; (41) tvorba audiovizuálních děl, výroba zvukových a zvukově obrazových záznamů, zábava, informace o možnostech zábavy a rekreace, audiovizuální produkce, filmová produkce, výchovně-zábavné klubové služby, organizování a vedení seminářů a konferencí, organizování a pořádání soutěží, zábava, fotografování, organizování sportovních soutěží, výcvik, služby filmových kaskadérů, provozování sportovních zařízení, půjčování sportovních nářadí s výjimkou dopravních prostředků, zprostředkovatelská činnost v oblasti tělovýchovy a sportu.

(730) **Lahoda Ladislav**, Nad Šárkou 606/1, Praha 6, 16000, CZ
(740) Šachta, Zmeškal & partneři, Ing. Václav Kratochvíl, patentový zástupce, Radlická 28/663, Praha 5, 15000

(210) **O-423703**
(220) 25.02.2005
(320) 25.02.2005
(511) 6, 9, 11, 19, 37, 39, 40
(540)



(510) (6) kovové potrubí vodovodní a plynové, kovové armatury, zámečnické výrobky; (9) zařízení pro průmyslové a tepelné procesy, programovatelné regulátory, přístroje k signalizování a měření, regulátory, přístroje k regulaci ventilů, přístroje k regulaci topení a chlazení, teplotní regulátory, termočláňková/odporová čidla, čidla teploty, termočláňková/kompenzační vedení, výkonové spínače, měřiče teploty, převodníky elektrických veličin, komunikační převodníky, monitorovací systémy, měřicí a regulační technika pro topení a rozvod vody, automatické regulátory teploty, automatické a časové vypínače, elektrické vodiče a spojky elektrického vedení, elektrické spínací a přepínací zařízení, elektrické rozvodné skříně a rozvaděče nízkého napětí, pojistky elektrického vedení, přístroje na dálkové ovládání, přístroje na kontrolu tepla, hromosvody; (11) přístroje a zařízení pro osvětlení, topení, vyhřívání, výrobu páry, chlazení, sušení a ventilaci, zejména přístroje pro energetické hospodářství a přístroje pro klimatizaci prostředí, přístroje pro ohřev a distribuci vody, zejména pitné a užitkové, přístroje pro čištění vody, zejména čistírny odpadních vod a jejich příslušenství, sanitární (toaletní) zařízení, tepelné akumulátory, bojler, topné články, vyhřevné desky, kamna, panelové ohříváče, ohříváče vzduchu, osvětlovací přístroje a zařízení, radiátory, regenerátory tepla, regulátory topení, termostatické ventily, ventilátory, topná tělesa, topné články, chladiče, zařízení pro vaření, grilování nebo pečení, regulátory pro vodní nebo plynové zařízení a potrubí, potrubní kohouty a potrubní armatury, kouřovody, kominové roury, vodovodní hydranty, části a fitinky pro hygienické přístroje a zařízení pro odvádění odpadu; (19) obklady stěn a podlah, nekovové trubky a trubice, nekovové odvodňovací žlaby a okapové žlaby, části a fitinky pro tyto výrobky, vše s výjimkou výrobků z betonu; (37) instalace, opravy a revize tepelné techniky a topných zařízení, instalace, opravy, údržba a revize elektrických a elektronických zařízení, montáž, instalace a

záruční i pozáruční servis v oboru topenářství a tepelné izolace objektů, instalace a opravy vytápění, větrání, klimatizace, rozvodů vody, a to studené, teplé i užitkové, kotlů a tlakových nádob, montáže, servis, údržba a opravy zařízení a měřicí a regulační techniky, uvedené ve tř. 11, instalace a servis elektrických strojů, přístrojů a spotřebičů, stavebnictví, provádění staveb, včetně jejich změn a udržovací práce na nich a jejich odstraňování, dozorové služby nad stavbami a montážemi, zprostředkovatelská činnost ve stavebnictví, investorsko-inženýrská činnost ve výstavbě, provádění inženýrských staveb, včetně technické vybavenosti sídlištních celků, provádění vodoinstalačních, elektroinstalačních, zámečnických, zednických, malířských, natěračských a obkladačských prací, provádění zemních prací, kladení kabelů, provádění tepelných a hlukových izolací, renovace, přestavby a opravy bytů, zejména bytových jader; (39) rozvod pitné a užitkové vody, odvádění odpadních vod kanalizačními a jinými speciálními zařízeními, správa vodovodů a kanalizací, silniční motorová doprava, skladování materiálů, hmot a kapalin; (40) úprava vody a výroba pitné vody, odkanalizování a čištění odpadních vod, nakládání s odpady, zejména jejich zpracování, recyklace a likvidace, výroba elektrické energie.

- (730) **BROŽ INSTAL s.r.o.**, Štípa 321, Zlín, 76314, CZ
(740) Ing. Petr Soukup, patentový a známkový zástupce, Švédská 3, Olomouc, 77200

- (210) **O-423707**
(220) 25.02.2005
(320) 25.02.2005
(511) 28, 35, 41
(540)



- (510) (28) výherní hrací přístroje, jiné technické hrací stroje a přístroje, technická sázková zařízení; (35) zprostředkování obchodu, reklama, propagace; (41) provozování heren, provozování výherních hracích přístrojů, provozování her na technických hracích přístrojích, provozování sázkových her.
(590) Barevná
(730) **SLOT, s. r. o.**, Jáchymovská 142, Karlovy Vary, 36004, CZ
(740) ZEMAN - podkrušňohorská patentová a známková kancelář, Petr Zeman, Hradní 301, Loket, 35733

- (210) **O-423710**
(220) 25.02.2005
(320) 25.02.2005
(511) 41
(540)

CAMERALIS

- (510) (41) zábava, kulturní aktivity, provozování živé hudby - hudební skupina, orchestr, aranžování a nahrávání hudby, nahrávací studio, výroba karaoke.
(730) **Douša Ladislav**, Loučná 250, Hrádek nad Nisou, 46334, CZ

- (210) **O-423711**
(220) 25.02.2005
(320) 25.02.2005
(511) 5, 29, 30, 32
(540)



- (510) (5) léčivé cukrářské výrobky a cukrovinky s léčivými účinky, přípravky (poživatiny) obsahující biologické katalyzátory pro

fyzicky aktivní osoby, sportovce, rekonvalescenty, posilující poživatiny, extrakty a potraviny pro zvláštní výživu, dietetické a diabetické poživatiny a potraviny pro zvláštní výživu, vitamínové přípravky, potravní doplňky pro posílení imunity organismu a zlepšení zdraví v tuhém i tekutém stavu ve formě práškových směsí, kapek, sirupů, gelů, past, tablet, šumivých tablet, pastilek, dražé, tobolek, kapslí, bonbónů, želé, prášků, obilní klíčky pro dietetické účely, kultury mikroorganismů pro diety, vody strojené a minerální, diabetické a dietetické nápoje pro léčebné účely, přírodní pramenité a kojenecké vody pro léčebné účely, obohacené vitamínové nápoje a koncentráty pro léčebné účely, vše výše uvedené pro léčebné účely; (29) konzervované potraviny a poživatiny z ovoce, zeleniny, bílkovin, bylin, olejnin a mikrobiologických kultur, ovocné dřeně, výživné bylinné extrakty konzervované, texturované proteiny a jejich směsi pro humánní využití; (30) potravní doplňky neléčebné pro posílení imunity organismu a zlepšení zdraví rostlinného původu v tuhém i tekutém stavu ve formě práškových směsí, kapek, sirupů, gelů, past, tablet, šumivých tablet, pastilek, dražé, tobolek, kapslí, bonbónů, želé, prášků, vše výše uvedené pro neléčebné účely a v rámci této třídy, káva a náhražky kávy, obilné vločky a jiné obilné výrobky určené k lidské výživě, müsli, čaje, extrakty a potraviny pro zvláštní výživu ne s léčebnými účinky v rámci této třídy, pekařské, cukrářské a cukrovinkářské výrobky, zejména oplatky, sušenky, keksy, bonbóny; (32) nealkoholické nápoje sycené i nesycené, včetně nápojů minerálních, šumivých, iontových a energetických, sirupy, směsi, prášky a jiné přípravky a koncentráty pro přípravu nápojů, ovocné a zeleninové šťávy, mošty, ovocné nektary, nápoje z ovocných šťáv, včetně nápojů dietetických, diabetické a dietetické nápoje neléčebné, práškové nealkoholické nápoje, práškové přípravky a příchutě pro výrobu nealkoholických nápojů a likérů, nealkoholické aperitivy, ovocné šťávy, stolní a minerální vody.

- (730) **NUTREND D.S., a.s.**, Selské nám. 9/43, Olomouc - Chválkovice, 77200, CZ
(740) Ing. Petr Soukup, patentový a známkový zástupce, Švédská 3, Olomouc, 77200

- (210) **O-423712**
(220) 25.02.2005
(320) 25.02.2005
(511) 2, 19, 20, 21, 27
(540)

BLUMENFELD

- (510) (2) barvy, nátěry, laky; (19) stavební materiály nekovové; (20) nábytek, zrcadla, rámy, výrobky ze dřeva, korku, rákosu a vrbového proutí; (21) náčiní a nádoby pro domácnost nebo kuchyň; (27) koberce, rohožky, rohože, linoleum a jiné obklady podlah, tapety na stěny nikoli textilní.
(730) **BLUMENFELD, spol. s r.o.**, Haštalská 1072/6, Praha 1, 11000, CZ
(740) JUDr. Petr Neubauer, Hradební 35, České Budějovice, 37001

- (210) **O-423715**
(220) 25.02.2005
(320) 25.02.2005
(511) 9, 16, 36
(540)



TourPASS

- (510) (9) magnetické karty, paměťové karty; (16) tiskoviny, poukázky (vouchery); (36) vydávání poukázek (vouchery).
(730) **SODEXHO ALLIANCE, société anonyme**, 3 avenue Newton, Montigny-le-Bretonneux, 78180, FR
(740) Společná advokátní kancelář Vsetečka Zelený Švorčík Kalenský a partneři, JUDr. Miloš Vsetečka, Hálkova 2, Praha 2, 12000

- (210) **O-423721**

(220) 25.02.2005
(320) 25.02.2005
(511) 35, 36
(540)



Integrated Financial Services

(510) (35) zprostředkování obchodu a služeb ve tř. 35, marketing; (36) pojišťovací a finanční služby.
(730) **Integrated Financial Services, s.r.o.**, Zadní 462, Zvole, 25245, CZ
(740) Irena Langrová, Skřetova 48, Plzeň, 30100

(210) **O-423749**
(220) 28.02.2005
(320) 28.02.2005
(511) 9, 35, 38, 42
(540)

Oskarovo Snadné Připojení

(510) (9) vědecké, elektronické a optické přístroje a zařízení v rámci třídy 9, přístroje a zařízení pro přenos a zpracování informací, zejména v oblasti telekomunikace, sítě telekomunikační a výpočetní techniky a jejich části, sítě datové, jejich součástí a náhradní díly v rámci třídy 9, počítače, periferní zařízení počítačů v rámci třídy 9, záznamová média a nosiče záznamů, karty s pamětí, nosiče informací, zařízení pro zpracování dat, CD disky, prodejní automaty a přístroje a mechanismy pro reklamu v rámci třídy 9, telekomunikační zařízení, zejména koncová a rádiová zařízení, telefony, záznamníky, hlasové schránky, mobilní telefony, faxy, modemy, magnetické suporty zvukových záznamů; (35) propagace, reklama, inzertní a reklamní agentura, automatické zpracování informací, zprostředkovatelská a obstaravatelská činnost v oblasti obchodu, marketing, činnost ekonomických a organizačních poradců; (38) mobilní telekomunikační služby a ostatní telekomunikační služby, dále služby spočívající v přímém propojení lokálních pevných sítí se sítí mobilních telefonů, informační služby na Internetu, zejména úplatné či bezúplatné zpřístupňování a uveřejňování informací prostřednictvím internetu, např. webových stránek, služby internetového portálu, služby extranetu společností, poskytování informačního servisu prostřednictvím telefonu, mobilní telekomunikační sítě, Internetu, poskytování přístupu na on-line informační služby a databáze, přenos, úplatné či bezúplatné poskytování informací, jehož předmětem může být jakákoli datová položka obsažená v databázích, on-line informační a databázové služby, komunikační služby prostřednictvím Internetu, vnějších a vnitřních sítí, šíření elektronických tiskovin, časopisů, periodik a knih prostřednictvím počítačové, datové, elektronické, telekomunikační nebo informační sítě, provozování informační a datové sítě, provozování veřejné mobilní radiotelefonní sítě, pronájem telekomunikačních okruhů, vedení sítí, zřizování a provozování veřejných, soukromých i účelových sítí, provozování datových a počítačových sítí, veškeré služby elektronických komunikací poskytované integrovanou digitální sítí, zejména pronájem fyzických přenosových kapacit, zajišťování komunikačního spojení, služby videokonferenci, připojení a komunikace prostřednictvím sítě Internet, elektronický přenos dokumentů, přenos informací, zprostředkování přenosu dat, zprostředkovatelská a poradenská činnost v oblasti telekomunikací, telekomunikačních zařízení a sítí mobilních telefonů; (42) analytické a inženýrské práce v oblasti telekomunikací, poradenská činnost v oblasti výpočetní techniky a jejího servisu, provozování počítačových center, zprostředkovatelská a obstaravatelská činnost v oblasti výpočetní techniky a informatiky, poradenská činnost v oblasti výpočetní techniky a elektrotechniky, hosting pro veškeré oblasti informačních technologií včetně webových stránek v rámci internetu, extranetu, intranetu, aplikací na systémech a sítí společností, klientských systémů, na hardwaru a infrastruktuře společnosti.

(730) **Oskar Mobil a. s.**, Vinohradská 167, Praha 10, 10000, CZ
(740) Linklaters v. o. s., Mgr. Karin Pomaizlová, advokát, Na Příkopě 19, Praha 1, 11719

(210) **O-423752**
(220) 28.02.2005
(320) 28.02.2005
(511) 30, 32, 33
(540)



(510) (30) šťávy zeleninové na vaření, nálevy k ochucení, led pro osvěžení, nápoje z kávy, kakaa nebo čokolády, nápoje na bázi čaje, přísady do nápojů s výjimkou esencí, příchutě do nápojů s výjimkou éterických olejů, sirup melasový, šerbet, šťávy s výjimkou dresinků; (32) minerální vody, šumivé nápoje a jiné nápoje nealkoholické, nápoje a šťávy ovocné, šerbet, sirupy a jiné přípravky k zhotovování nápojů, piva všeho druhu; (33) alkoholické nápoje (s výjimkou pív).

(590) Barevná
(730) **KOFOLA a. s.**, Za drahou 1, Krnov, 79401, CZ
(740) DADEJ, GHEORGHIU, KENDEREŠKI Patentová a známková kancelář, Ing. Dušan Kendereški, Lidická 51, Brno, 60200

(210) **O-423753**
(220) 28.02.2005
(320) 28.02.2005
(511) 30, 32, 33
(540)



(510) (30) šťávy zeleninové na vaření, nálevy k ochucení, led pro osvěžení, nápoje z kávy, kakaa nebo čokolády, nápoje na bázi čaje, přísady do nápojů s výjimkou esencí, příchutě do nápojů s výjimkou éterických olejů, sirup melasový, šerbet, šťávy s výjimkou dresinků; (32) minerální vody, šumivé nápoje a jiné nápoje nealkoholické, nápoje a šťávy ovocné, šerbet, sirupy a jiné přípravky k zhotovování nápojů, piva všeho druhu; (33) alkoholické nápoje (s výjimkou pív).

(730) **KOFOLA a. s.**, Za drahou 1, Krnov, 79401, CZ
(740) DADEJ, GHEORGHIU, KENDEREŠKI Patentová a známková kancelář, Ing. Dušan Kendereški, Lidická 51, Brno, 60200

(210) **O-423755**
(220) 28.02.2005
(320) 28.02.2005
(511) 5
(540)

BELLCAROTEN

(510) (5) výrobky farmaceutické a parafarmaceutické, vitamíny, minerály a stopové prvky, dietní a nutriční přípravky a léčiva, medicínální sirupy, výtažky z léčivých bylin a kombinované přípravky vitamínů, minerálů, stopových prvků a bylinných výtažků, potravinové doplňky obohacené vitamíny, minerály nebo stopovými prvky, vitamínové přípravky, vitamíny a multivitaminové preparáty, minerály a multiminerálové preparáty, bylinné čaje, léčivé byliny, cukrovinky, pastilky, tabletky, tobolky, kapsle a žvýkačky s léčivými přísadami - vše pro léčebné účely, dietetické látky upravené pro lékařské účely, dietní potraviny upravené pro lékařské účely, doplňky výživové pro lékařské účely, potravinové doplňky s léčebnými účinky.

- (730) **GREEN - SWAN PHARMACEUTICALS CR, a. s.**, Pod Višnovkou 27/1662, Praha 4, 14000, CZ
(740) PATENTSERVIS Praha, a.s., Jivenská 1273/1, Praha 4, 14021

- (210) **O-423756**
(220) 28.02.2005
(320) 28.02.2005
(511) 6, 19, 37
(540)

TRUSTAV

- (510) (6) stavební materiály kovové, zejména okna, dveře, okenní kování, okenice, okenní rámy, kovové okenní uzávěry a okenní zarážky a ostatní stavební materiály spadající do této třídy; (19) stavební materiály nekovové, zejména pak okna, dveře a ostatní stavební materiály spadající do této třídy; (37) provádění staveb, jejich změn a udržovacích prací na nich, montáže, opravy a údržba oken a dveří.
(730) **TRUSTAV s. r. o.**, Masarykova 629/335a, Ústí nad Labem, 40001, CZ

- (210) **O-423757**
(220) 28.02.2005
(320) 28.02.2005
(511) 9, 16, 35, 38
(540)

SUPERSPY

NOVINY, KTERÉ PŘEČTETE CELÉ

- (510) (9) nosiče informací v rozsahu třídy 9 se záznamem zvuku a/nebo obrazu, elektronické publikace; (16) nosiče informací v rozsahu třídy 16, tiskoviny, zejména časopisy; (35) reklamní, propagační a inzertní činnost a služby; (38) šíření informací prostřednictvím datových sítí.
(730) **Stratosféra s. r. o.**, Drtinova 8, Praha 5, 15000, CZ
(740) Ing. Pavel Reichel, Lopatecká 14, Praha 4, 14700

- (210) **O-423758**
(220) 28.02.2005
(320) 28.02.2005
(511) 6, 11, 12, 37, 39, 40, 42
(540)



adtech
ADVANCED TECHNOLOGY

- (510) (6) kovové díly a kovové konstrukce pro průmyslové účely, kovové kotle a kovové přepravní kontejnery, kovové potrubí pro klimatizační zařízení; (11) klimatizační zařízení, zařízení na filtraci vzduchu /vzduchotechnika/; (12) přívěsy za vozidla, návěsy k vozidlům, karosérie vozidel; (37) servisní a montážní činnost v oblasti strojírenských a kovodělných výrobků, servis a montáž klimatizačních zařízení a vzduchotechniky, zámečnictví; (39) skladovací a manipulační služby; (40) zpracování materiálů - kovoobráběčství, dělení materiálů laserovým paprskem; (42) odborné poradenství v oblasti kovodělné a strojírenské výroby, projekční činnost v kovodělné a strojírenské výrobě.
(730) **ad - tech s. r. o.**, Průmyslová 9, Klášterec nad Ohří, 43151, CZ

- (210) **O-423778**
(220) 28.02.2005
(320) 28.02.2005
(511) 9, 16, 25, 38, 41, 42
(540)

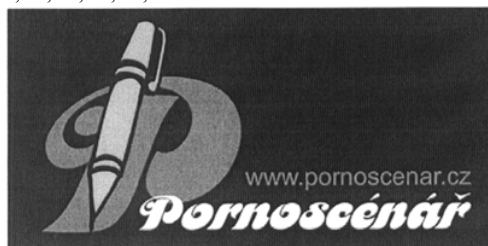

- (510) (9) data, databáze a jiné informační produkty na elektronických, magnetických a optických nosičích všeho druhu, zejména diskety, CD romy, magnetické disky, optické disky, DVD apod., multimediální aplikace, multimediální informační katalogy, elektronické časopisy, elektronická periodika, knihy v elektronické podobě, nahraný software na CD a DVD discích a magnetických médích, obaly na zvukové nosiče a videokazety, kinematografické filmy, animované filmy, krátké filmy, interaktivní hry k používání s televizními přijímači, elektro a video přístroje a zařízení k zábavě, multimediální disky, záznamy a publikace, počítačový software, počítačové programy, digitální záznamy, nosiče pro záznam zvuku a/nebo obrazu a/nebo dat a/nebo informací, nástroje a přístroje pro záznam a/nebo reprodukci zvuku a/nebo obrazu a/nebo informací, hologramy, diskety, zvukové záznamy, předem nahrané disky, kompaktní disky, gramofonové desky, audiokazety, magnetofonové kazety, videokazety, laserové disky, kompaktní disky, interaktivní CD ROMy, digitální videodisky (DVD); (16) periodické a neperiodické tiskoviny, jako např. noviny, časopisy, katalogy, prospekty, plakáty, letáky a jiné propagační, reklamní a informační materiály, tiskopisy, vstupenky, šatní listky, jídelní a nápojové listky, včetně obalů, mapy, pohlednice, fotografie, grafická díla, grafické reprodukcce a jiná vyobrazení, figurky a jiné dekorativní předměty z papírové hmoty, úložné krabice papírové, jiné výrobky z papíru, jako např. utěrky, ubrousky, svačिनové sáčky, papírové obaly všeho druhu, psací a kancelářské potřeby, pouzdra na psací potřeby, držáky a stojánky na psací potřeby, stojánky na fotografie, různé stojánky na kancelářské potřeby, knihy, sešity, diáře, poznámkové bloky, zápisníky, kalendáře, dopisní papír, dopisní obálky, kancelářský papír všeho druhu, obaly na knihy, sešity a jiné papírenské a polygrafické výrobky, pořadače, upomínkové předměty z papíru, sáčky všeho druhu jako obaly z papíru a umělých hmot v jiné třídě neobsažené; (25) textilní výrobky a oděvy zařazené v této třídě, oděvní doplňky zařazené v této třídě, oděvy dámské, pánské, dětské, obuv, barety, bundy sportovní, bundy sportovní s kapucí (s kožešinovou nebo plyšovou vložkou), čapky, čelenky, čepice, čepice s kšiltly, kabáty krátké, kalhoty, kamaše, kapuce, klapky na uši, klobouky, kombiné (spodní prádlo), kombinézy (oděvy), kombinézy pracovní, konfekce, korzety (spodní prádlo), oděvy z kůže, oděvy z napodobenin kůže, oděvy koupací, oděvy nepromokavé, oděvy plážové, oděvy pletené, oděvy riflové, oděvy tělocvičné, opasky, košile, koupací pláště, kožešiny (oděvy), kravaty, legíny, límce, noční kabátky, plavky, pláště, pláště koupací, pláštěnky, podprsenky, podvazkové pásy, pokrývky hlavy, ponožky, prádlo (osobní, spodní), přehozy kolem ramen, pulovry, punčocháče, punčochy, pyžama, rukavice, rukavice bez prstů, saka, spodky, spodničky, sukně, svetry, svrchní kabáty, šály, šátky, šaty dámské, šle, tilka, košilky, trička, uniformy, vesty, výbavičky pro novorozence, zástěry, závoje, elastické závěsné šňůry na nošení klíčů, přívěsků, mobilních telefonů, zimmníky, župany; (38) vysílání, televizní vysílání, rozhlasové vysílání, vysílání satelitní televize, vysílání kabelové televize, komunikační služby prostřednictvím rádiových vln, Internetu, celosvětové webové sítě, kabelové sítě, satelitní sítě, mikrovlnné a elektrické sítě; (41) vzdělávací a zábavné služby vztahující se k televizi, kinu, rozhlasu a divadlu, produkce a prezentace rozhlasových a televizních programů, filmů a zábavných pořadů, vzdělávání pomocí televize a rozhlasu nebo se vztahující k televizi a rozhlasu, zábava v televizi a rozhlasu nebo se vztahující k televizi a rozhlasu, organizace vzdělávacích nebo zábavných soutěží, interaktivní telefonní soutěže, nakladatelská činnost, produkce kinematografických

filmů, zábavných pořadů, televizních a rozhlasových programů, poskytování a zajištění vzdělání a zábavy prostřednictvím rozhlasového vysílání, televizního vysílání, satelitního vysílání, kabelové televize, telefonu, celosvětové sítě Internet, organizování zábavných pořadů, půjčovna zvukových nahrávek a předložených zábavných pořadů, filmů, rozhlasových a televizních představení, rozhlasová zábava, televizní zábava, filmová zábava, divadelní zábava, zábavné soutěžní hry, televizní zábava a soutěžní hry vyžadující telefonickou účast diváků, interaktivní zábavné služby pro mobilní telefony, organizace vzdělávacích nebo zábavných soutěží a her prostřednictvím a s použitím Internetu; (42) návrh programového vybavení, aktualizace programového vybavení, údržba programového vybavení, programování počítačů, pronájem doby přístupu k databázi, technické studie v oblasti počítačů, programového vybavení, pronájem programového vybavení a počítačů, základní a aplikovaný výzkum, podpora rozvoje komerčního využití Internetu a jiných počítačových, datových a komunikačních sítí, vyhledávací služby, výzkum a vývoj a tvorba systémů pro elektronické obchodování, včetně příslušného software a hardware, know-how pro oblast elektronického obchodování a informačních technologií, tvorba software, programování internetových databázových systémů a internetových aplikací, programování multimediálních aplikací, vytváření a modelování 3D animací, tvorba interaktivních a grafických programů, tvorba multimediálních dokumentů, prezentací, aplikací, katalogů apod., konstrukce WWW prezentací, řešení WWW serverů, tvorba počítačové animace a vizualizace, webhosting, programové projekty (tvorba), tvorba informačních databází.

(730) **Stefanides František**, Politických vězňů 79, Příbram VII., 26101, CZ

(740) BOHEMIA PATENT, Ing. Jana Vanděliková, Umělecká 6, Praha 7, 17000

(210) **O-423779**

(220) 28.02.2005

(320) 28.02.2005

(511) 9, 16, 25, 38, 41, 42

(540)



(510) (9) data, databáze a jiné informační produkty na elektronických, magnetických a optických nosičích všeho druhu, zejména diskety, CD romy, magnetické disky, optické disky, DVD apod., multimediální aplikace, multimediální informační katalogy, elektronické časopisy, elektronická periodika, knihy v elektronické podobě, nahrany software na CD a DVD discích a magnetických médiích, obaly na zvukové nosiče a videokazety, kinematografické filmy, animované filmy, krátké filmy, interaktivní hry k používání s televizními přijímači, elektro a video přístroje a zařízení k zábavě, multimediální disky, záznamy a publikace, počítačový software, počítačové programy, digitální záznamy, nosiče pro záznam zvuku a/nebo obrazu a/nebo dat a/nebo informací, nástroje a přístroje pro záznam a/nebo reprodukci zvuku a/nebo obrazu a/nebo informací, hologramy, diskety, zvukové záznamy, předem nahrané disky, kompaktní disky, gramofonové desky, audiokazety, magnetofonové kazety, videokazety, laserové disky, kompaktní disky, interaktivní CD ROMy, digitální videodisky (DVD); (16) periodické a neperiodické tiskoviny, jako např. noviny, časopisy, katalogy, prospekty, plakáty, letáky a jiné propagační, reklamní a informační materiály, tiskopisy, vstupenky, šatní lístky, jídelní a nápojové lístky, včetně obalů, mapy, pohlednice, fotografie, grafická díla, grafické reprodukce a jiná vyobrazení, figurky a jiné dekorativní předměty z papírové hmoty, úložné krabice papírové, jiné výrobky z papíru, jako např. utěrky, ubrousky, svačिनové sáčky, papírové obaly všeho druhu, psací a kancelářské potřeby, pouzdra na psací potřeby, držáky a stojánky na psací potřeby, stojánky na fotografie, různé stojánky na kancelářské potřeby, knihy, sešity, diáře, poznámkové bloky,

zápisníky, kalendáře, dopisní papír, dopisní obálky, kancelářský papír všeho druhu, obaly na knihy, sešity a jiné papírenské a polygrafické výrobky, pořadače, upomínkové předměty z papíru, sáčky všeho druhu jako obaly z papíru a umělých hmot v jiné třídě neobsažené; (25) textilní výrobky a oděvy zařazené v této třídě, oděvní doplňky zařazené v této třídě, oděvy dámské, pánské, dětské, obuv, barety, bundy sportovní, bundy sportovní s kapucí (s kožešinovou nebo plyšovou vložkou), čapky, čelenky, čepice, čepice s kšiltu, kabáty krátké, kalhoty, kamaše, kapuce, klapky na uši, klobouky, kombiné (spodní prádlo), kombinézy (oděvy), kombinézy pracovní, konfekce, korzety (spodní prádlo), oděvy z kůže, oděvy z napodobenin kůže, oděvy koupací, oděvy nepromokavé, oděvy plážové, oděvy pletené, oděvy riflové, oděvy tělocvičné, opasky, košile, koupací pláště, kožešiny (oděvy), kravaty, legíny, límce, noční kabátky, plavky, pláště, pláště koupací, pláštěnky, podprsenky, podvazkové pásy, pokrývky hlavy, ponožky, prádlo (osobní, spodní), přehozy kolem ramen, pulovry, punčocháče, punčochy, pyžama, rukavice, rukavice bez prstů, saka, spodky, spodničky, sukně, svetry, svrchní kabáty, šály, šátky, šaty dámské, šle, tílka, košílky, trička, uniformy, vesty, vybavičky pro novorozence, zástěry, závoje, elastické závěsné šňůry na nošení klíčů, přívěsků, mobilních telefonů, zimmíky, župany; (38) vysílání, televizní vysílání, rozhlasové vysílání, vysílání satelitní televize, vysílání kabelové televize, komunikační služby prostřednictvím rádiových vln, Internetu, celosvětové webové sítě, kabelové sítě, satelitní sítě, mikrovlnné a elektrické sítě; (41) vzdělávací a zábavné služby vztahující se k televizi, kinu, rozhlasu a divadlu, produkce a prezentace rozhlasových a televizních programů, filmů a zábavných pořadů, vzdělávání pomocí televize a rozhlasu nebo se vztahující k televizi a rozhlasu, zábava v televizi a rozhlasu nebo se vztahující k televizi a rozhlasu, organizace vzdělávacích nebo zábavných soutěží, interaktivní telefonní soutěže, nakladatelská činnost, produkce kinematografických filmů, zábavných pořadů, televizních a rozhlasových programů, poskytování a zajištění vzdělání a zábavy prostřednictvím rozhlasového vysílání, televizního vysílání, satelitního vysílání, kabelové televize, telefonu, celosvětové sítě Internet, organizování zábavných pořadů, půjčovna zvukových nahrávek a předložených zábavných pořadů, filmů, rozhlasových a televizních představení, rozhlasová zábava, televizní zábava, filmová zábava, divadelní zábava, zábavné soutěžní hry, televizní zábava a soutěžní hry vyžadující telefonickou účast diváků, interaktivní zábavné služby pro mobilní telefony, organizace vzdělávacích nebo zábavných soutěží a her prostřednictvím a s použitím Internetu; (42) návrh programového vybavení, aktualizace programového vybavení, údržba programového vybavení, programování počítačů, pronájem doby přístupu k databázi, technické studie v oblasti počítačů, programového vybavení, pronájem programového vybavení a počítačů, základní a aplikovaný výzkum, podpora rozvoje komerčního využití Internetu a jiných počítačových, datových a komunikačních sítí, vyhledávací služby, výzkum a vývoj a tvorba systémů pro elektronické obchodování, včetně příslušného software a hardware, know-how pro oblast elektronického obchodování a informačních technologií, tvorba software, programování internetových databázových systémů a internetových aplikací, programování multimediálních aplikací, vytváření a modelování 3D animací, tvorba interaktivních a grafických programů, tvorba multimediálních dokumentů, prezentací, aplikací, katalogů apod., konstrukce WWW prezentací, řešení WWW serverů, tvorba počítačové animace a vizualizace, webhosting, programové projekty (tvorba), tvorba informačních databází.

(730) **Stefanides František**, Politických vězňů 79, Příbram VII., 26101, CZ

(740) BOHEMIA PATENT, Ing. Jana Vanděliková, Umělecká 6, Praha 7, 17000

(210) **O-423780**

(220) 28.02.2005

(320) 28.02.2005

(511) 9, 16, 25, 35, 38, 41, 42, 45

- (540) 
- (510) (9) data, databáze a jiné informační produkty na elektronických, magnetických a optických nosičích všeho druhu, zejména diskety, CD romy, magnetické disky, optické disky, DVD apod., multimediální aplikace, multimediální informační katalogy, elektronické časopisy, elektronická periodika, knihy v elektronické podobě, nahraný software na CD a DVD discích a magnetických médiích, obaly na zvukové nosiče a videokazety, kinematografické filmy, animované filmy, krátké filmy, interaktivní hry k používání s televizními přijímači, elektro a video přístroje a zařízení k zábavě, multimediální disky, záznamy a publikace, počítačový software, počítačové programy, digitální záznamy, nosiče pro záznam zvuku a/nebo obrazu a/nebo dat a/nebo informací, nástroje a přístroje pro záznam a/nebo reprodukci zvuku a/nebo obrazu a/nebo informací, hologramy, diskety, zvukové záznamy, předem nahrané disky, kompaktní disky, gramofonové desky, audiokazety, magnetofonové kazety, videokazety, laserové disky, kompaktní disky, interaktivní CD ROMy, digitální videodisky (DVD); (16) periodické a neperiodické tiskoviny, jako např. noviny, časopisy, katalogy, prospekty, plakáty, letáky a jiné propagační, reklamní a informační materiály, tiskopisy, vstupenky, šatní listky, jídelní a nápojové listky, včetně obalů, mapy, pohlednice, fotografie, grafická díla, grafické reprodukcce a jiná vyobrazení, figurky a jiné dekorativní předměty z papírové hmoty, úložné krabice papírové, jiné výrobky z papíru, jako např. utěrky, ubrousky, svačिनové sáčky, papírové obaly všeho druhu, psací a kancelářské potřeby, pouzdra na psací potřeby, držáky a stojánky na psací potřeby, stojánky na fotografie, různé stojánky na kancelářské potřeby, knihy, sešity, diáře, poznámkové bloky, zápisníky, kalendáře, dopisní papír, dopisní obálky, kancelářský papír všeho druhu, obaly na knihy, sešity a jiné papírenské a polygrafické výrobky, pořadače, upomínkové předměty z papíru, sáčky všeho druhu jako obaly z papíru a umělých hmot v jiné třídě neobsažené; (25) textilní výrobky a oděvy zařazené v této třídě, oděvní doplňky zařazené v této třídě, oděvy dámské, pánské, dětské, obuv, baret, bundy sportovní, bundy sportovní s kapucí (s kožešinovou nebo plyšovou vložkou), čapky, čelenky, čepice, čepice s kšilt, kabáty krátké, kalhoty, kamaše, čapuce, klapky na uši, klobouky, kombiné (spodní prádlo), kombinézy (oděvy), kombinézy pracovní, konfekce, korzety (spodní prádlo), oděvy z kůže, oděvy z napodobenin kůže, oděvy koupací, oděvy nepromokavé, oděvy plážové, oděvy pletené, oděvy riflové, oděvy tělocvičné, opasky, košile, koupací pláště, kožešiny (oděvy), kravaty, legíny, límce, noční kabátky, plavky, pláště, pláště koupací, pláštěnky, podprsenky, podvazkové pásy, pokrývky hlavy, ponožky, prádlo (osobní, spodní), přehozy kolem ramen, pulovry, punčocháče, punčochy, pyžama, rukavice, rukavice bez prstů, saka, spodky, spodničky, sukně, svetry, svrchní kabáty, šály, šátky, šaty dámské, šle, tílka, košilky, trička, uniformy, vesty, vybavičky pro novorozence, zástěry, závoje, elastické závěsné šňůry na nošení klíčů, přívěsků, mobilních telefonů, zimníky, župany; (38) vysílání, televizní vysílání, rozhlasové vysílání, vysílání satelitní televize, vysílání kabelové televize, komunikační služby prostřednictvím rádiových vln, Internetu, celosvětové webové sítě, kabelové sítě, satelitní sítě, mikrovlnné a elektrické sítě; (41) vzdělávací a zábavní služby vztahující se k televizi, kinu, rozhlasu a divadlu, produkce a prezentace rozhlasových a televizních programů, filmů a zábavních pořadů, vzdělávání pomocí televize a rozhlasu nebo se vztahující k televizi a rozhlasu, zábava v televizi a rozhlasu nebo se vztahující k televizi a rozhlasu, organizace vzdělávacích nebo zábavních soutěží, interaktivní telefonní soutěže, nakladatelská činnost, produkce kinematografických filmů, zábavních pořadů, televizních a rozhlasových programů, poskytování a zajištění vzdělání a zábavy prostřednictvím rozhlasového vysílání, televizního vysílání, satelitního vysílání, kabelové televize, telefonu, celosvětové sítě Internet, organizování zábavních pořadů, půjčovna zvukových nahrávek a předložených zábavních pořadů, filmů, rozhlasových a televizních představení, rozhlasová zábava, televizní zábava, filmová zábava, divadelní zábava, zábavní soutěžní hry, televizní zábava a soutěžní hry vyžadující telefonickou účast diváků, interaktivní zábavní služby pro mobilní telefony, organizace vzdělávacích nebo zábavních soutěží a her prostřednictvím a s použitím Internetu; (42) návrh programového vybavení, aktualizace programového vybavení, údržba programového vybavení, programování počítačů, pronájem doby přístupu k databázi, technické studie v oblasti počítačů, programového vybavení, pronájem programového vybavení a počítačů, základní a aplikovaný výzkum, podpora rozvoje komerčního využití Internetu a jiných počítačových, datových a komunikačních sítí, vyhledávací služby, výzkum a vývoj a tvorba systémů pro elektronické obchodování, včetně příslušného software a hardware, know-how pro oblast elektronického obchodování a informačních technologií, tvorba software, programování internetových databázových systémů a internetových aplikací, programování multimediálních aplikací, vytváření a modelování 3D animací, tvorba interaktivních a grafických programů, tvorba multimediálních dokumentů, prezentací, aplikací, katalogů apod., konstrukce WWW prezentací, řešení WWW serverů, tvorba počítačové animace a vizualizace, webhosting, programové projekty (tvorba), tvorba informačních databází; (45) osobní a společenské služby poskytované třetími osobami k uspokojení potřeb jednotlivců, bezpečnostní služby na ochranu majetku a osob, služby týkající se vyšetřování a dohledu v souvislosti s bezpečností osob a objektů, služby poskytované jednotlivcům ve vztahu ke společenským událostem, např. společenský doprovod, svatební agentury, pohřební služby.
- (730) **Stefanides František**, Politických vězňů 79, Příbram VII., 26101, CZ
- (740) BOHEMIA PATENT, Ing. Jana Vanděliková, Umělecká 6, Praha 7, 17000
- (210) **O-423782**
(220) 28.02.2005
(320) 28.02.2005
(511) 35, 41
(540)
- (510) 
- (510) (35) informační činnost v oblasti obchodu a služeb, organizace komerčních a reklamních výstav a veletrhů; (41) pořádání kulturních nebo vzdělávacích výstav.
- (730) **AC EXPO s.r.o.**, Dukelských Hrdinů 47, Praha 7, 17017, CZ
- (740) BOHEMIA PATENT, Ing. Jana Vanděliková, Umělecká 6, Praha 7, 17000
- (210) **O-423784**
(220) 01.03.2005
(320) 01.03.2005
(511) 16, 25, 39, 41
(540)
- (510) 
- (510) (16) razítka, brožury; (25) oděvy, pokrývky hlavy; (39) dovoz, doprava; (41) drezúra zvířat.
- (730) **J. S. WAGNER**, Malá Víska 51, Komárov, 26762, CZ
- (210) **O-423785**
(220) 01.03.2005

(320) 01.03.2005
(511) 41, 43
(540)

HOTELPRO

(510) (41) provozování kasin a heren, služby pro hry a sázení, služby pro noční kluby, služby pro zdravotní a odpočinkové kluby, uspořádání a řízení konferencí, pořádání shromáždění a výstav v rámci této třídy, seminářů a schůzí, rezervace vstupenek do divadel a koncertů; (43) ubytovací služby, hotelové, restaurační a barové služby, dodávkové služby pro zásobování potravinami a nebo nápoji, služby pro rezervování pokojů v hotelích.

(730) **Hotelpro, s.r.o.**, Budečská 17, Praha 2, 12000, CZ
(740) Advokátní kancelář Glatzová & Co., JUDr. David Štros, Husova 5, Praha, 11000

(210) **O-423810**
(220) 01.03.2005
(320) 01.03.2005
(511) 1, 2, 4, 9, 16, 21, 24, 28, 31
(540)



(510) (1) chemické prostředky včetně žiravin pro použití v domácnosti, zemědělství, zahradnictví a lesnictví, chemické prostředky pro konzervování potravin, chemické prostředky pro fotografii, filmy neexponované apod., lepidla a pojidla spadající do této třídy, hnojiva, přípravky pro hnojení; (2) nátěrové hmoty všeho druhu, barvy, laky, fermeže, ředidla, malířské barvy, ochranné prostředky proti korozi a hnilobě, impregnační nátěry, barviva, sklenářský tmel; (4) průmyslové oleje a tuky, mazadla, paliva, pohonné hmoty, dřevěné uhlí, dřevěné brikety, podpalovače, svíčky, knoty; (9) nosiče zvukových a zvukově obrazových záznamů (nahrané i nenahrané), baterie, sluneční brýle; (16) papír, lepenka a výrobky z těchto materiálů, papírové ubrousky a ručníky, kuchyňské papírové utěrky, papírové kapesníčky, papírové prostírání, toaletní papír, plenky jednorázové z papíru a buničiny, plenkové kalhotky z papíru a buničiny, sáčky na odpadky z papíru nebo umělých hmot, pytlíky jako obaly z papíru nebo umělých hmot, lepidla (kancelářská a pro domácnost); (21) hřebeny, mycí houby, zubní kartáčky, kartáče, úklidové prostředky, zejména utěrky a hadry na čištění, drátěnky na čištění, hadry na umývání podlah a utírání prachu, kbelíky, lopatky a smetáčky na droby, smetáky, mopy, rukavice pro práci doma a v zahradě, pohárky z papíru nebo umělých hmot, drobné nářadí a přenosné nádoby pro domácnost a kuchyni, malé neelektrické přístroje na mletí, sekání a lisování, sifony, květináče, kropící konve, zboží skleněné, porcelánové, keramické a kameninové neobsazené v jiných třídách; (24) textilní výrobky neobsazené v jiných třídách; (28) hry a hračky všeho druhu, hrací karty, sportovní potřeby, přenosné bazény, zboží plážové a koupací, umělé vánoční stromky a vánoční ozdoby; (31) potrava pro domácí zvířata (konzervovaná i suchá), pochoutky a odměny ke žvýkání pro zvířata.

(730) **P. K. Solvent, s.r.o.**, K Žižkovu 9/640, Praha 9 - Libeň, 19000, CZ
(740) Rudolf Darník, Jupiterova 1186/10, Praha 114, 10400

(210) **O-423811**
(220) 01.03.2005
(320) 01.03.2005
(511) 1, 2, 4, 9, 16, 21, 24, 28, 31
(540)

TETA

(510) (1) chemické prostředky včetně žiravin pro použití v domácnosti, zemědělství, zahradnictví a lesnictví, chemické prostředky pro konzervování potravin, chemické prostředky pro fotografii, filmy neexponované apod., lepidla a pojidla spadající do této třídy, hnojiva, přípravky pro hnojení; (2) nátěrové hmoty všeho druhu, barvy, laky, fermeže, ředidla, malířské barvy, ochranné prostředky proti korozi a hnilobě, impregnační nátěry, barviva,

sklenářský tmel; (4) průmyslové oleje a tuky, mazadla, paliva, pohonné hmoty, dřevěné uhlí, dřevěné brikety, podpalovače, svíčky, knoty; (9) nosiče zvukových a zvukově obrazových záznamů (nahrané i nenahrané), baterie, sluneční brýle; (16) papír, lepenka a výrobky z těchto materiálů, papírové ubrousky a ručníky, kuchyňské papírové utěrky, papírové kapesníčky, papírové prostírání, toaletní papír, plenky jednorázové z papíru a buničiny, plenkové kalhotky z papíru a buničiny, sáčky na odpadky z papíru nebo umělých hmot, pytlíky jako obaly z papíru nebo umělých hmot, lepidla (kancelářská a pro domácnost); (21) hřebeny, mycí houby, zubní kartáčky, kartáče, úklidové prostředky, zejména utěrky a hadry na čištění, drátěnky na čištění, hadry na umývání podlah a utírání prachu, kbelíky, lopatky a smetáčky na droby, smetáky, mopy, rukavice pro práci doma a v zahradě, pohárky z papíru nebo umělých hmot, drobné nářadí a přenosné nádoby pro domácnost a kuchyni, malé neelektrické přístroje na mletí, sekání a lisování, sifony, květináče, kropící konve, zboží skleněné, porcelánové, keramické a kameninové neobsazené v jiných třídách; (24) textilní výrobky neobsazené v jiných třídách; (28) hry a hračky všeho druhu, hrací karty, sportovní potřeby, přenosné bazény, zboží plážové a koupací, umělé vánoční stromky a vánoční ozdoby; (31) potrava pro domácí zvířata (konzervovaná i suchá), pochoutky a odměny ke žvýkání pro zvířata.

(730) **P. K. Solvent, s.r.o.**, K Žižkovu 9/640, Praha 9 - Libeň, 19000, CZ

(740) Rudolf Darník, Jupiterova 1186/10, Praha 114, 10400

(210) **O-423812**
(220) 01.03.2005
(320) 01.03.2005
(511) 9, 12, 37
(540)



(510) (9) přístroje a nástroje elektrické v rámci této třídy, elektronické přístroje pro záznam, převod, reprodukci zvuku nebo obrazu, jako např. autorádia, magnetofony, DVD přehrávače, monitory, tunery, kamery, navigační systémy, adaptéry, CD přehrávače a měniče, videomagnetofony, reproduktory, subwoofery, zesilovače, ekvalizéry, antény a příslušenství k těmto přístrojům, jako např. elektrické kabely a instalační materiál pro Hi-Fi soupravy, konektory, spojky, svorky, pojistky, jističe, relé, přepínače, odrušovače, měniče napětí, telefonní přístroje a jejich příslušenství, magnetické a elektronické nosiče zvukových záznamů, baterie; (12) tuningové komponenty a náhradní díly, zařazené do této třídy, jako např. alarmy, zabezpečovací zařízení, centrální zamykání, klaksony, sirény, parkovací systémy, autoskla, výfuky, pneumatiky, ráfky, disky; (37) záruční a jiné opravy, montáž, servis, instalace a údržba přístrojů a nástrojů ve výše uvedených třídách.

(730) **Buzek Tomáš Ing.**, 28. pluku 1031/56, Praha 10, 10000, CZ
(740) Ing. Michal Jupa, patentový zástupce, Na Baních 1385, Praha 5 - Zbraslav, 15600

(210) **O-423823**
(220) 02.03.2005
(320) 02.03.2005
(511) 9, 37, 42
(540)

METIS

(510) (9) elektronické řídicí a monitorovací systémy, zejména pro silniční dopravu a přenos dat, přístroje užívané pro analýzu, syntézu, počítání, měření, získávání a zpracování dat, zejména v oblasti meteorologických informačních systémů o stavu vozovek a počasí v zimním období, software v oblasti meteorologických informačních systémů; (37) instalace a opravy elektrických strojů a přístrojů, elektronických řídicích a monitorovacích systémů a sdělovací techniky; (42) vývoj software v oblasti meteorologických informačních systémů a stavu vozovek a

počasí v zimním období, projektování meteorologických informačních systémů o stavu vozovky a počasí v zimním období, projektování řídicích a monitorovacích systémů pro silniční dopravu, pro přenos dat a inženýrské služby v dané oblasti.

- (730) **CROSS Zlín, s.r.o.**, Louky 397, Zlín, 76302, CZ
(740) Patentová a známková kancelář, Ing. Jaromír Příkrýl, Včelín 1161, Hulín, 76824

- (210) **O-423824**
(220) 02.03.2005
(320) 02.03.2005
(511) 29, 30, 32, 39
(540)



- (510) (29) mléko a mléčné výrobky; (30) káva, čaj, kakao, kávové náhražky, pečivo, cukrovinky, zmrzlina, led pro osvěžení; (32) minerální vody, šumivé nápoje, jiné nápoje nealkoholické, nápoje a šťavy ovocné, sirupy a jiné přípravky k zhotovení nápojů; (39) silniční motorová doprava.
(730) **MD logistika, a.s.**, Kříčenského 451, Dašice v Čechách, 53303, CZ

- (210) **O-423829**
(220) 02.03.2005
(320) 02.03.2005
(511) 6, 19
(540)



- (510) (6) kovové výrobky - rychloběžná kovová, lamelová, tepelně izolační a další vrata; (19) nekovové výrobky - rychloběžná fóliová, plastová a další vrata.
(590) Barevná
(730) **FORTE Beroun spol. s r.o.**, Pod hájem 324, Králův Dvůr, 26701, CZ

- (210) **O-423831**
(220) 02.03.2005
(320) 02.03.2005
(511) 9, 16, 35, 41
(540)

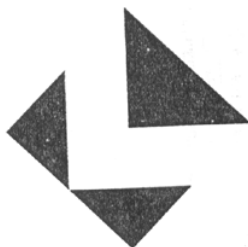

- (510) (9) nosiče informací všeho druhu v rozsahu tř. 9, elektronické publikace; (16) tiskoviny a polygrafické výrobky, např. informační letáky a brožury, katalogy, vstupenky, fotografie a plakáty; (35) veletrhy a výstavy k obchodním a propagačním účelům, inzerce, reklamní a propagační služby; (41) výchovná, vzdělávací a zábavná činnost, pořádání odborných setkání, školení, kurzů, konferencí, výstav a veletrhů nekomerčního charakteru.
(730) **Rotrekl Miloslav**, Starý Mateřov 22, Pardubice, 53002, CZ

- (210) **O-423833**
(220) 02.03.2005
(320) 02.03.2005
(511) 3, 5
(540)



- (510) (3) kosmetika a kosmetické přípravky, toaletní přípravky, přípravky pro čištění a zkrášlování pleti, především čisticí mléko pro toaletní a kosmetické účely, krémy pro pleť, pokožku a ruce, především bělicí a čisticí přípravky na kůži, opalovací přípravky, přípravky po opalování, pleťové masky, oleje pro toaletní a kosmetické účely, pleťová voda pro kosmetické účely, toaletní voda, kosmetické ubrousky napuštěné pleťovou vodou, kosmetické přípravky pro péči o pokožku, mandlové oleje a mandlová mléka pro kosmetické účely, přípravky určené ke změkčení kůže, emulze, šampóny, vlasové vody, přípravky pro ondulaci vlasů, pomády, sprchové gely, odbarvovače pro kosmetické účely, kosmetické přípravky pro zeštíhlení, přípravky do koupele, především koupelové soli, oleje a pěny, dezinfekční mýdla, přípravky proti pocení, především deodoranty pro osobní potřebu a deodoranti mýdla, přípravky na holení, holicí mýdlo, depilační přípravky, depilační vosk, lak na vlasy, laky na nehty, lepidla pro kosmetické účely, líčidla, odlakovače, přípravky na odličování, přípravky pro péči o nehty, rtěnky, kosmetické tužky, kosmetické přípravky na obočí, tužky na obočí, voňavkářské výrobky, parfémovaná voda, parfémy, éterické oleje, éterické esence, kolínská voda; (5) kosmetické výrobky pro léčebné účely, hygienické ubrousky napuštěné farmaceutickými vodičkami, přísady do koupele - v rámci této třídy, především léčivé soli a olejové směsi, léčivé masti a krémy pro farmaceutické účely, masti na popáleniny od slunce, oleje pro lékařské účely.
(730) **TRADECO - PRAHA s.r.o.**, K Sádkám 137, Praha 5 - Lahovice, 15900, CZ
(740) Jakub Horák, Brechtova 846, Praha 4 - Háje, 14900

- (210) **O-423841**
(220) 02.03.2005
(320) 02.03.2005
(511) 36
(540)



MEDIPASS

- (510) (36) vydávání poukázek (voucherů).
(730) **SODEXHO ALLIANCEsociété anonyme**, 3 avenue Newton, Montigny-le-Bretonneux, 78180, FR
(740) Společná advokátní kancelář Všeťečka Zelený Švorčík Kalenský a partneři, JUDr. Miloš Všeťečka, Hálkova 2, Praha 2, 12000

- (210) **O-423854**
(220) 03.03.2005
(320) 03.03.2005
(511) 25, 26, 35, 40, 42

(540)



(510) (25) oděvy; (26) krajky a výšivky; (35) zprostředkování obchodních záležitostí a pomoc při provozování obchodu; (40) strojní vyšívání; (42) odborná poradenská činnost v oblasti textilního průmyslu.

(730) **STV center s.r.o.**, Stanovice 66, Karlovy Vary, 36001, CZ

(210) **O-423855**

(220) 03.03.2005

(320) 03.03.2005

(511) 25

(540)



(510) (25) oděvy.

(730) **Triola a.s.**, 5. května 1640/65, Praha 4, 14021, CZ

(210) **O-423856**

(220) 03.03.2005

(320) 03.03.2005

(511) 1, 2, 17, 19, 35, 37

(540)



(510) (1) chemické výrobky pro průmysl a stavebnictví, umělé pryskyřice v surovém stavu, plastické hmoty v surovém stavu, plastické hmoty v prášku, v pastách, ve stavu tekutém, v emulzích, v disperzích a v granulích pro průmysl a stavebnictví, pojiva pro lepení dlaždic a do betonu, silikáty, lepidla pro průmysl, tmely na opravu rozbitých předmětů, želatina pro průmyslové účely, odmašťovací přípravky pro průmysl; (2) barvy, laky, nátěry, nátěrové hmoty, pojiva pro barvy a pro nátěrové hmoty, tmely pro vyrovnávání nerovných povrchů při povrchových úpravách (nátěrové tmely), sklenářské tmely, fermeže, ředidla, tónovací pasty, tiskové barvy, tiskařské barvy, barviva a pasty, latexové barvy, mořidla, pryskyřice přírodní v surovém stavu, malířské barvy, malířské tmely, barvy na látky, pigmenty anorganické a organické, pigmentové pasty pro různé použití, barvy práškové a plniva, nástřikové hmoty spadající do této třídy na omítky, na vláknité, třískové a sádrokartonové desky, kovy listkové a práškové pro malíře, dekoratéry, tiskaře a umělce, barvy silikátové, ochranné nátěry proti korozi a zkáze dřeva, ohnivzdorné barvy (nátěry), barviva (nikoliv toaletní nebo kosmetická), zahušťovače barev a nátěrových hmot; (17) materiály těsnící, ucpávací a izolační, polotovary z plastických hmot, polotovary z pryže, kaučuk, gutaperča, guma, azbest, slída a výrobky z těchto materiálů, které nejsou zahrnuty do jiných tříd, izolační nátěry, izolační omítky, materiál na podkládání z umělých hmot, nekovové těsnění, materiály zabraňující sálení tepla, hmoty na výplně z umělých hmot a hmoty na výplně ze syntetických pryskyřic, krytiny, zejména na bázi kaučuku a plastů, izolace tepelné na bázi pěnových plastů (polystyren, extrudovaný polystyren, pěnový polyuretan, pěnový polyetylen), izolační hmoty proti úniku radonu na bázi plastů, izolace

zvukové na bázi minerálních vláken a pěnových plastů do podlah, příček i podhledů, těsnící tmely pro výplně do spár vnějších a vnitřních na bázi disperzí a silikonů a pro stavebně dokončovací práce; (19) stavební materiály nekovové zahrnuté v této třídě, nekovové stavební hmoty včetně omítkovin, maltovin a spárovacích hmot, nekovové stavební prvky včetně tyčí, desek, konstrukcí, příček, nekovových stavebních panelů, rámu, nekovové dlažby, nekovové obklady stěn, nekovové podlahy, nátěrové hmoty pro stavebnictví, nekovové střešní krytiny, žáruvzdorné materiály pro stavebnictví; (35) zprostředkovatelská činnost v oblasti obchodu s výrobky uvedenými ve třídách 1, 2, 17 a 19; (37) provádění stavebních prací a staveb včetně jejich změn, udržovacích prací na nich a rekonstrukcí, izolování staveb, interiérů i exteriérů, včetně izolování proti vlhkosti, malířské a natěračské práce, zprostředkovatelská činnost v oblasti stavebnictví.

(590) Barevná

(730) **IZOKAN s.r.o.**, U Místní dráhy 938/1, Olomouc, 77900, CZ

(740) Ing. Petr Soukup, patentový a známkový zástupce, Švédská 3, Olomouc, 77200

(210) **O-423859**

(220) 03.03.2005

(320) 03.03.2005

(511) 6, 9, 11

(540)



(510) (6) kovové výrobky (neelektrické), kovové rozvaděče, kovové přípravky pro montáž; (9) přístroje a nástroje elektrické - jednoúčelová zařízení k řízení, měření a signalizaci, přístroje a nástroje elektronické pro řízení, měření, vážení, signalizaci a regulaci, přístroje kontrolní pro chránění a jistění, přístroje pro kontrolu a regulaci elektrických veličin, snímací a vyhodnocovací elektrická zařízení, elektrická zařízení pro dálkové řízení a kontrolu průmyslových operací a elektrických systémů, testovací přístroje a zařízení na elektrické přístroje, rozvaděče (elektrické), přípojkové a rozpojovací skříně a pilfe, tlakové a plovákové spínače, výkonové pojistky nožové a válcové včetně příslušenství, pojistky pro jistění polovodičů včetně příslušenství, pojistkové odpojovače a odpínače včetně příslušenství, jističe včetně doplňků a příslušenství, vypínače, svodiče přepětí, chrániče, stykače, spínací přístroje, tlačítka pro ovládání elektrických obvodů, tlačítka ke zvonkům, přístroje pro domovní a průmyslové rozvody, spouštěče motorů, relé všeho druhu, transformátory, usměrňovače proudu, napájecí zdroje, akumulátory, baterie - články (elektrické), spínací hodiny, časové spínače, návěstí - světelná, mechanická, signální, plastové rozvaděče, propojovací prvky a modulové elektrické přístroje, elektrický instalační materiál, převlečné kryty, variabilní plastové kryty, isolační skříně - ochranné kryty pro elektrické přístroje, propojovací lišty - elektrické spojky mezi přístroji (ve tvaru lišty), elektrické rozbočovací můstky, rozvodnice - rozvodné panely (elektrické), elektrické konektory, zásuvky, krabice, objímky, svorkovnice, trubky instalační - komponenty elektrické instalace, elektrické vodiče, lanka, kabely, světelné kabely, elektrovodné pásy, pružné elektrické spojky vedení, elektrické spojky kolejové a vagonové, včetně kombinací uvedených přístrojů, programovatelné řídicí přístroje, magnetické nosiče dat, nosiče záznamů zvukové a obrazové, počítače, počítačové periferie a příslušenství, počítačové programy, (software, firmware), hardware; (11) přístroje a instalace pro osvětlování, topení, chlazení, sušení, větrání, zvlhčování, vyvíjení páry, klimatizaci, svítidla, světelné zdroje, topná zařízení, zařízení pro chlazení, větrání, výrobu páry, pro úpravu vzduchu a rozvod vody, příslušenství a součásti pro všechno uvedené zboží ve třídě 11.

(730) **OEZ s.r.o.**, Šedivská 339, Letohrad, 56151, CZ

(210) **O-423860**

(220) 03.03.2005
(320) 03.03.2005
(511) 37
(540)



Servis Reklam
instalace - opravy - recykling

(510) (37) opravy, instalační služby - montáž, opravy, revize a zkoušky světelných reklamních panelů exteriérových i interiérových, atik, tabulí a vývěsních štítů, reklamního značení prodejen.
(730) **Servis Reklam s.r.o.**, Lazarská 13/8, Praha 2, 12000, CZ

(210) **O-423862**
(220) 03.03.2005
(320) 03.03.2005
(511) 29, 30, 32, 33, 35, 43
(540)



(510) (29) maso, tepelně upravené výrobky z masa a uzenin, spadající do této třídy, konzervované maso, uzeniny jako párky, klobásy, salámy, šunka, hamburgery, neživá drůbež, zvěřina, potravinářské výrobky z ryb, konzervované a solené ryby, polévky, sýry, vejce, mléko, mléčné výrobky, mléčné nápoje, tepelně upravené brambory jako příloha jídel, bramborové hranolky, bramborové lupínky, konzervované ovoce, zeleninové konzervy, džemy, marmeláda; (30) masové omáčky, těstoviny, výrobky z mouky, pečivo, chléb, hořčice, majonéza, marinády, kečup, keksy, káva, nápoje kávové a čokoládové, kakao ve nápoje, zmrzlina, zmrzlinové poháry, sušenky, suchary, koření; (32) nealkoholické nápoje, minerální vody, sodová voda, stolové vody, přípravky na výrobu nealkoholických nápojů, iontové nápoje, nealkoholické koktejly, mošty, ovocné šťávy, sirupy, nealkoholické výtažky z ovoce, prášky a příchutě na přípravu šumivých nápojů, pivo, sladové nápoje; (33) lihoviny, vína, aperitivy, alkoholické koktejly, alkoholické výtažky z ovoce, alkoholické nápoje obsahující ovoce; (35) pořádání, organizování a zabezpečování informačních, propagačních, nabídkových, obchodních a podobných akcí, spadajících do této třídy, informační, inzertní a obchodní činnost například ve sdělovacích prostředcích, v síti internet, v novinách, v periodikách, v katalozích apod., to vše spadající do této třídy, rozšiřování propagačních, reklamních, informačních a inzertních materiálů, sestavování a vydávání reklam, podpora prodeje, marketing, poskytování pomoci při provozu obchodu a služeb, průzkum trhu, zprostředkovatelská činnost v oblasti obchodu a obchodních služeb prostřednictvím internetu, zprostředkování reklamy a propagace; (43) hostinská a restaurační činnost, rychlé občerstvení, přechodné ubytování, zprostředkování dočasného ubytování.

(730) **Ulř Jan**, Terronská 5, Liberec 1, 46001, CZ
(740) Ing. Václav Strnad, Rychtářská 375/31, Liberec 14, 46014

(210) **O-423867**
(220) 02.03.2005
(320) 02.03.2005
(511) 35, 38

(540)



(510) (35) reklamní a propagační činnost; (38) šíření informací prostřednictvím veřejných datových sítí, např. internetu.
(730) **De Angelis Marek**, Pod Hůrkou 493, Klatovy III, 33901, CZ
(740) Ing. Pavel Reichel, Lopatecká 14, Praha 4, 14700

(210) **O-423881**
(220) 03.03.2005
(320) 03.03.2005
(511) 35, 36
(540)

RENARDS

(510) (35) analýza nákladů, marketingové studie, podnikové poradenství, poskytování obchodních nebo podnikatelských informací, systemizace informací do počítačových databází; (36) finanční analýzy, finanční informace, konzultační služby (finanční).
(730) **RENARDS, s.r.o.**, Hlinky 142 C, Brno, 62300, CZ

(210) **O-423885**
(220) 03.03.2005
(320) 03.03.2005
(511) 2, 9, 16
(540)



(510) (2) tiskové barvy, tuše, tonerové náplně pro tiskárny a kopírovací stroje, tonery pro kopírovací stroje; (9) disky optické, disky kompaktní, optické nosiče dat, zápisník elektronický; (16) inkousty.
(590) Barevná
(730) **PRINT SMART CR s.r.o.**, Studentská 78, Karlovy Vary, 36007, CZ

(210) **O-423886**
(220) 03.03.2005
(320) 03.03.2005
(511) 30
(540)

TVAROHÁČEK

(510) (30) zmrzliny krémové, zmrzliny na bázi vody, mražené cukrovinky, přípravky k výrobě shora uvedených výrobků, to vše zahrnuté v této třídě.
(730) **UNILEVER N.V.**, Weena 455, AL Rotterdam, 3013, NL
(740) **KOREJZOVÁ & SPOL.**, v.o.s., Mgr. Petra Korejzová, advokátka, Spálená 29, Praha 1, 11000

(210) **O-423888**
(220) 03.03.2005
(320) 03.03.2005
(511) 9, 16, 41
(540)

LEVELÍK

(510) (9) elektronická média; (16) periodické publikace; (41) vydavatelství, nakladatelství.
(730) **VOGEL BURDA COMMUNICATIONS s.r.o.**, Sokolovská 73, Praha 8, 18621, CZ

(210) **O-423889**
(220) 03.03.2005

(320) 03.03.2005
(511) 35, 41, 42
(540)

BONUSS-CZ
S.R.O.

(510) (35) reklamní činnost, marketing, činnost podnikatelských, organizačních a ekonomických poradců, obchodní služby v administrativě, zprostředkování obchodních služeb; (41) pořádání kulturních akcí, provoz výherních hracích přístrojů; (42) grafický design, grafické a kresličské práce.
(730) **BONUSS - CZ s.r.o.**, Jeseniova 25, Praha 3, 13000, CZ
(740) PROPATENT, Ing. Vlasta Sedláčková, Ke Kateřinkám 1393, Praha 4, 14900

(210) **O-423891**
(220) 03.03.2005
(320) 03.03.2005
(511) 35, 36, 41
(540)

HYPOREVIT

(510) (35) ekonomické a organizační poradenství; (36) finanční služby, realitní služby, zprostředkování pojištění; (41) školící a vzdělávací činnost v oblasti ekonomické a organizační.
(730) **SVAMBERK.COM INC**, Egmont Street, Kingstown, VC
(740) patentová kancelář, Ing. Dobroslav Musil, Cejl 38, Brno, 60200

(210) **O-423894**
(220) 03.03.2005
(320) 03.03.2005
(511) 42
(540)

LLOYD-CERT

(510) (42) certifikace systémů řízení podle mezinárodních norem, certifikace bezpečnosti informačních systémů, konzultační činnost při zavádění systémů řízení, inspekční činnosti a provádění nezávislých kontrol.
(590) Barevná
(730) **LLOYD-CERT Czech Republic s.r.o.**, Vinohradská 184, Praha 3 - Vinohrady, 13052, CZ

(210) **O-423902**
(220) 04.03.2005
(320) 04.03.2005
(511) 32, 43
(540)

PIKARD

(510) (32) aperitivy nealkoholické, citronády, hroznový mošt (nekvašený), chmel (výtažky z -) na výrobu piva, jablečný mošt (nealkoholický), koktejly nealkoholické, likéry (přípravky na výrobu -), mandlové mléko (jako nápoj), minerální vody (nápoje), mléko (arašídové -) nápoj nealkoholický, mošty, nápoje (nealkoholické -), nápoje (syrovátkové -), nápoje iontové, nektar (ovocný -) nealkoholický, nektar ovocný (nealkoholický), orgeada (nealkoholický nápoj), ovocné šťávy, ovocné výtažky (nealkoholické -), pивní mladinka, pivo, prášky na přípravu šumivých nápojů, příchutě na výrobu nápojů, přípravky na výrobu likérů, přípravky na výrobu sodovky, rajčatová šťáva (nápoj), sarsaparilový nápoj nealkoholický, sirupy na výrobu nápojů, sladové nápoje, sladové pivo, soda, sodovka (přípravky na výrobu -), stolové vody, šťávy (ovocné -), výtažky z chmele na výrobu piva, zázvorové pivo; (43) bary (služby -), bufety, domovy důchodců, hotelové služby, hotely (rezervace -), jídelny

(závodní -), jídelny a závodní jídelny, kavárny, motely (služby -), noclehárny (turistické -), penziony, penziony (rezervace -), penziony pro zvířata, poskytování přechodného ubytování, provoz hotelového ubytování, provozování kempů, přechodné ubytování (rezervace), restaurace, restaurace (samoobslužné -), rezervace hotelů, rezervace penzionů, rezervace přechodného ubytování, samoobslužné restaurace, turistické noclehárny, ubytovací služby (hotely, penziony), ubytování (pronajímání a přechodné -), zvířata (opatrování v penzionech -).

(730) **Hradil Petr Ing.**, Bratrská 1029/32, Ostrava - Jih, Zábřeh, 70030, CZ
(740) JUDr. Vladimír Jirousek, Preslova 9, Ostrava - Moravská Ostrava, 70200

(210) **O-423943**
(220) 07.03.2005
(320) 07.03.2005
(511) 3, 5, 7, 8, 20, 30, 31, 33
(540)

Český svaz včelařů

(510) (3) kosmetické přípravky; (5) chemické přípravky pro zvěrolékařské účely, léčiva pro zvěrolékařské účely, veterinární léčiva určená k léčení včel, semeno pro umělou inseminaci, knoty sírové pro dezinfekci; (7) stroje a zařízení pro včelařské použití poháněné motoricky, odstředivky (stroje), separátory, zvedací zařízení; (8) stroje a zařízení pro včelařské použití poháněné ručně, včelařské nářadí a nástroje s ručním pohonem, zařazené ve třídě 8, zejména odvíčkovací vidličky a talíře, lžička na med, přelarovací lžičky, vysavače mateří kašičky, škrabky, lopatky na med, dýmáky (úlová dmychadla), pastovací vrtule, medomety, vypichovače plástového pylu, držáky na knoty, jehlové poklopky, děrovače rámků, zvedací kleště; (20) včelí úly a jejich části, včetně oplodňáček na matky, plemenáčů, kozlíků na odkládání rámků, rojáčků a včelotěsných nekovových beden, plástve, plástve do včelích úlů, plástve voskové (voštiny) pro včelí úly, pletené předměty ze slámy, výdřevy u včelích úlů, figury z vosku; (30) med a včelí produkty ve třídě 30, zejména propolis a mateří kašička pro lidskou spotřebu (ne pro lékařské účely), medovníky, perníky; (31) hospodářská zvířata, zejména včely; (33) medovina a jiné alkoholické nápoje obohacené včelími produkty.

(730) **Český svaz včelařů**, Křemencova 8, Praha 1, 11524, CZ

(210) **O-423944**
(220) 07.03.2005
(320) 07.03.2005
(511) 3, 5, 7, 8, 20, 30, 31, 33
(540)

ČSV

(510) (3) kosmetické přípravky; (5) chemické přípravky pro zvěrolékařské účely, léčiva pro zvěrolékařské účely, veterinární léčiva určená k léčení včel, semeno pro umělou inseminaci, knoty sírové pro dezinfekci; (7) stroje a zařízení pro včelařské použití poháněné motoricky, odstředivky (stroje), separátory, zvedací zařízení; (8) stroje a zařízení pro včelařské použití poháněné ručně, včelařské nářadí a nástroje s ručním pohonem zařazené ve třídě 8, zejména odvíčkovací vidličky a talíře, lžička na med, přelarovací lžičky, vysavače mateří kašičky, škrabky, lopatky na med, dýmáky (úlová dmychadla), pastovací vrtule, medomety, vypichovače plástového pylu, držáky na knoty, jehlové poklopky, děrovače rámků, zvedací kleště; (20) včelí úly a jejich části, včetně oplodňáček na matky, plemenáčů, kozlíků na odkládání rámků, rojáčků a včelotěsných nekovových beden, plástve, plástve do včelích úlů, plástve voskové (voštiny) pro včelí úly, pletené předměty ze slámy, výdřevy u včelích úlů, figury z vosku; (30) med a včelí produkty ve třídě 30, zejména propolis a mateří kašička pro lidskou spotřebu (ne pro lékařské účely), medovníky, perníky; (31) hospodářská zvířata, zejména včely; (33) medovina a jiné alkoholické nápoje obohacené včelími produkty.

(730) **Český svaz včelařů**, Křemencova 8, Praha 1, 11524, CZ

(210) **O-423972**
(220) 07.03.2005
(320) 07.03.2005
(511) 35, 39, 41

(540)



(510) (35) obchodní činnost - služby a poradenství, organizace komerčních nebo reklamních výstav, překlad informací do počítačových databází, přepisování, reklama, vydávání reklamních nebo náborových propagačních, inzertních textů a prospektů; (39) doprovázení turistů, průvodcovské služby - poskytování, organizace a vedení, organizování zájezdů, cest, exkurzí a okružních výletů, služby turistické kanceláře a cestovní agentury; (41) překladatelské a tlumočnické služby - poskytování, organizace, vedení a zprostředkování, překlady všech druhů textů, tlumočení konsekrativní, doprovodné, simultánní, tlumočení posunkové řeči, organizace, pořádání a vedení kolokvií, konferencí, kongresů, seminářů, sympozií, školení, kulturních nebo vzdělávacích výstav a zábav, vydávání knih a textů, vzdělávání a výuka všeho druhu, rekreace - služby pro oddech a rekreaci.

(730) **Košář Jáchym**, Poláčkova 1689, Říčany u Prahy, 25101, CZ

(210) **O-423974**

(220) 07.03.2005

(320) 07.03.2005

(511) 5, 30, 32

(540)

THÉNIX

(510) (5) léčiva, léčivé čaje, bylinkové čaje, čaje s léčivými účinky, homeopatické přípravky, kapky, tablety a výtažky z bylinek; (30) káva, čaj, kakao a nápoje z nich, cukr, rýže, mouka a přípravky z obilnin, chléb, pečivo, cukrovinky, zmrzlina, med, sůl, hořčice, koření, ocet; (32) pivo, nealkoholické nápoje a minerální vody, ovocné a kolové instantní nápoje, tabletované a práškové přípravky pro přípravu nealkoholických nápojů, ovocné koncentráty, ovocné šťávy, džusy, koktejly, sirupy, mošty.

(730) **Rafaj Luděk Ing.**, Ke Skalce 106, Fryšták, 76316, CZ

(740) Ing. Zdeněk Kučera, Padělky 548 (P.O.Box 92), Slušovice, 76315

(210) **O-423976**

(220) 07.03.2005

(320) 07.03.2005

(511) 18, 20, 22, 25

(540)

LOGICAL APPLICATION

(510) (18) výrobky z kůže a z imitace kůže nezařazené do jiných tříd, cestovní brašny, tašky, batohy; (20) spací pytle pro kempování; (22) stany, plachty; (25) oděvy, včetně oděvů pro volný čas, obuv, pokrývky hlavy.

(730) **PICCOLLO spol. s r. o.**, Na Podkovce 10, Praha 4, 14000, CZ

(740) **ROTT, RŮŽIČKA & GUTTMANN** Patentová, známková a advokátní kancelář, JUDr. Vladimír Rott, Nad Štolou 12, Praha 7, 17000

(210) **O-423979**

(220) 07.03.2005

(320) 07.03.2005

(511) 5, 30, 35, 40

(540)

ŠUMBARSKÝ CHLĚB

(510) (5) dietetické potraviny pro léčebné účely, zejména dietetický chléb; (30) suroviny a polotovary k výrobě pekařských výrobků, spadající do této třídy, zejména chlebové těsto, kvásek, kvasnice, mouka, obilné výrobky určené k lidské výživě, škrob pro potravinářství, obilní vločky, pekařské výrobky a cukrářské výrobky, zejména moučné, zvláště chléb všeho druhu i nekvašený a sladový, chlebičky též plněné masem, sýrem, zeleninou, chlebové konzervy; (35) zprostředkovatelská činnost, zejména v oblasti obchodu s pekařskými a cukrářskými výrobky, předvádění zboží, zprostředkování interaktivního obchodu a budování prodejních sítí pro prodej pekařských a cukrářských

výrobků, export a prodej pekařských výrobků, obchodní poradenská činnost v pekařství, shromažďování různého zboží pro třetí osoby (kromě jejich přepravy), v rozsahu zboží tříd 05 a 30, za účelem umožnění spotřebitelům, aby si tyto výrobky mohli pohodlně prohlížet a nakupovat, prodej produktů inzerovaných v reklamě, zahrnutých v této třídě; (40) služby pekařství a cukrářství, spadající do této třídy, zejména zpracování těsta, zhotovování pekařských a cukrářských polotovarů a jejich pečení, zpracovávání pekařských výrobků, včetně těch, které nejsou určeny k okamžité spotřebě.

(730) **SEMAG spol. s r. o.**, Dělnická 2, Havířov - Město, 73601, CZ

(740) Václav Pacl, Okrajová 4, Havířov - Podlesí, 73601

(210) **O-423981**

(220) 07.03.2005

(320) 07.03.2005

(511) 9, 16, 35, 41

(540)



(510) (9) nosiče dat všeho druhu spadající do tř. 9, zejména informační produkty, data a databáze na elektronických, magnetických a optických nosičích, elektronické periodická a neperiodická publikace, multimediální aplikace, elektronické a datové sítě, včetně souvisejícího softwaru a hardwaru; (16) papír a výrobky z papíru, zejména tiskoviny všeho druhu, např. periodické a neperiodické publikace na papírových nosičích, učební a výukové texty, brožury/ knihy, prospekty, letáky, tištěné manuály, informační a reklamní materiály, plakáty, kalendáře, fotografie, propagační a ozdobné předměty z papíru, papírové a plastové tašky, tužky a pera; (35) zprostředkovatelské služby v oblasti podnikového a obchodního managementu, inzertní reklamní a obchodní propagační služby, vč. zajišťování a rozšiřování reklamních a/nebo inzertních textů, statistické informace, překlady informací do počítačových databází, komerční využití Internetu v oblastech komerčních internetových médií a vyhledávacích službách, vč. systematizace informací do počítačových databází, organizování a pořádání propagačních výstav a přehlídek služeb, odborná informační a poradenská činnost v oboru služeb zahrnutých ve tř. 35, kancelářské práce; (41) vydavatelské a nakladatelské služby v oboru periodických a neperiodických publikací, zejména učebních a výukových textů, brožur a knih na papírových nosičích a/nebo v elektronické podobě, včetně textových, zvukových a audiovizuálních zpráv a informací na elektronických nosičích, vzdělávací informace, výchovná a vzdělávací činnost, zejména výuka cizích jazyků, včetně zajišťování studijních programů denního, večerního, dálkového a internátního studia, pořádání a zajišťování vzdělávacích a výukových kurzů, seminářů a sympozií, organizování vzdělávacích soutěží, klubů a setkání, překladatelské služby, poradenské a konzultační služby ve jmenovaných oborech.

(730) **LBS s.r.o.**, Měchenická 2561, Praha 4, 14100, CZ

(740) DMH - patentová a známková kancelář, Mgr. Marcela Machatová, Pospíšilova 2, Praha 3, 13000

(210) **O-423982**

(220) 08.03.2005

(320) 08.03.2005

(511) 32

(540)

AQUILA AQUABEAUTY

(510) (32) minerální vody, stolní vody, pramenité vody, kojenecké vody, limonády, výrobky z minerálních vod - v rámci třídy 32, šumivé nápoje a jiné nealkoholické nápoje, energetické nápoje, ovocné nápoje a šťávy, sirupy a jiné přípravky k zhotovování nápojů.

- (730) **Karlovarské minerální vody, a.s.**, Horova 3, Karlovy Vary, 36021, CZ
(740) JUDr. Josef Mrázek, Křižíkova 1, Praha 8, 18600

(210) **O-423984**
(220) 07.03.2005
(320) 07.03.2005
(511) 36, 37, 42
(540)



- (510) (36) makléřství, činnost realitní kanceláře, správa movitého a nemovitého majetku a realit, obchodování s nemovitostmi, oceňování a odhady nemovitého majetku, zprostředkování pronájmů a nájmu veškerých nemovitostí, pronájem nemovitostí jako takových, především pak pronájem bytů, domů a dalších bytových prostor, pronájem kanceláří a dalších nebytových prostor, vybírání nájemného, investorská a obstaravatelská činnost v oblasti výstavby, zprostředkování finančních operací, zástavy, leasingové financování koupě, zprostředkování půjček, finanční poradenství, zprostředkovatelské, poradenské a konzultační služby v oblasti realit a investic, ubytovací kancelář, průzkum a analýza trhu realit; (37) provádění staveb včetně jejich změn, udržovacích prací na nich a jejich odstraňování, kupř. demolice staveb, opravy, poskytování informací o opravách, čištění budov - vnějších povrchů i interiérů, pískování, izolace staveb proti vlhkosti, hluku apod., malování a natírání interiérů a exteriérů, čištění oken, zednické služby, pokrývačské služby, klempířské a instalatérské práce, truhlářství a údržba nábytku, provádění inženýrských staveb, stavební dozor, montáže lešení, poskytování stavebních informací, výstavba obchodních stánků u obchodů, zprostředkovatelská činnost v oblasti stavebnictví a stavitelství; (42) architektura, architektonické poradenství, projektování, projektová činnost a studie technických projektů, projektová činnost v investiční výstavbě, technicko-inženýrská činnost v oblasti výstavby, inženýrské práce-expertizy, geologické expertizy, geologický průzkum a výzkum, odborné poradenství (s výjimkou obchodního), a to zejména odborně technická poradenství o ochraně životního prostředí, technický průzkum, programové projekty, tvorba informačních databází, architektonické návrhy budov, jejich částí a vybavení, plánování výstavby, stavební projekce, projektování, projektové technické studie, engineering a konzultační činnost v oblasti stavebnictví a architektury, technické průzkumy, návrhářská, designářská, aranžérská a výtvarná činnost, grafické a kresličské technické poradenství v oblasti stavebnictví a architektury, průmyslový design, urbanistické plánování.
(590) Barevná
(730) **SB reality spol. s r.o.**, Hřbitovní 29, Plzeň, 31200, CZ
(740) BOHEMIA PATENT, Ing. Jana Vandělková, Umělecká 6, Praha 7, 17000

(210) **O-423985**
(220) 08.03.2005
(320) 08.03.2005
(511) 12, 37, 39
(540)



- (510) (12) dopravní prostředky, zejména speciální automobily vybavené zařízením, přípravky a prostředky na mobilní čištění interiérů vozidel, zejména motorových vozidel; (37) strojní i

ruční čištění interiérů vozidel, mobilní čištění interiérů, zejména motorových vozidel, suché a mokré čištění interiérů vozidel, včetně čištění a konečné úpravy plastových i kožených materiálů, čištění obkladů v interiéru vozidel, čištění podlah, čištění čalounění, organizování a plánování uvedených prací, čištění interiérů vozidel u zákazníka nebo ve vlastním středisku; (39) operativní přistavování speciálního automobilu pro mobilní čištění interiérů vozidel u zákazníka, přeprava vozidla zákazníka do střediska, kde probíhá čištění interiéru, možnost pronájmu uvedeného speciálního automobilu.

- (730) **TYCOON s.r.o.**, Radlická 61/1170, Praha 5, 15000, CZ
(740) Karel Čálek, patentový zástupce, Nad Palatou 12, Praha 5, 15000

(210) **O-423986**
(220) 08.03.2005
(320) 08.03.2005
(511) 6, 35
(540)



- (510) (6) hutní materiály; (35) obchodní činnost a zprostředkování obchodních činností, zejména se zaměřením na hutní materiály.
(730) **FESTR TRADE s.r.o.**, VÚHŽ 240, Dobrá, 73951, CZ

(210) **O-423987**
(220) 08.03.2005
(320) 08.03.2005
(511) 35, 36, 42
(540)



- (510) (35) služby organizačních a ekonomických poradců zahrnuté v této třídě, ekonomické posudky a informace, poradenské služby v oblasti obchodu a řízení, pomoc při řízení obchodu, podnikové poradenství a obchodní management, styky s veřejností, reklama a služby reklamních agentur; (36) finanční odhady, oceňování nehmotného průmyslového vlastnictví; (42) právní služby, odborné a znalecké posudky, poradenské a konzultační služby v oblasti duševního vlastnictví, licence, expertizy a ochrana duševního vlastnictví, správa autorských práv, design průmyslový, grafický, obalový a umělecký.
(730) **Přehnil Petr JUDr., Ph.D.**, Doležalova 3, Brno, 61600, CZ

(210) **O-423989**
(220) 08.03.2005
(320) 08.03.2005
(511) 35, 41
(540)



- (510) (35) pořádání nebo organizování reklamních akcí; (41) zábava, herny, pořádání nebo organizování zábav, plánování nebo organizování večírků, pořádání nebo organizování tanečních zábav, pořádání nebo organizování plesů, taneční diskotéky, pořádání nebo organizování tanečních diskoték, pořádání nebo

organizování kulturních produkcí, hudební produkce, koncerty, pořádání nebo organizování koncertů, poslechové diskotéky, pořádání nebo organizování poslechových diskoték, představení, pořádání nebo organizování představení, živá představení, estrády, divadelní představení, pořádání nebo organizování divadelních představení, pořádání a řízení soutěží krásy, organizování a vedení vzdělávacích nebo zábavných soutěží, pořádání nebo organizování kulturních nebo vzdělávacích výstav, pořádání a řízení školení, organizování a vedení seminářů, výchovně-zábavné klubové služby, provozování zařízení sloužících zábavě, provozování kolotočů, provozování kinosálu, noční kluby.

(590) Barevná

(730) **WORM MUSIC PRODUCTION s.r.o.**, 4. Května 217, Frýdek - Místek, 73802, CZ

(740) Ing. Zdeněk Janík, Bulharská 1418, Ostrava-Poruba, 70800

(210) **O-423990**

(220) 08.03.2005

(320) 08.03.2005

(511) 29, 30

(540)

PERLA ŠUMAVY

(510) (29) kumys, máslo, mléčné nápoje, smetana, šlehačka, mléko, sušené mléko, jogurt, podmásli, syrovátka, sýry a další mléčné a mlékárenské výrobky zařazené do třídy 29; (30) chuťové přísady jako jsou chuťové omáčky a jiná ochucovadla zařazená do třídy 30, jogurtová a jiná zmrzlina, zmrzlinové dorty.

(730) **Mlékárna Klatovy, a.s.**, Za Trati 640/IV, Klatovy, 33901, CZ

(740) TICHÝ & POLÁČEK Patentoprávní a známková kancelář, JUDr. Jaromír Tichý, Dominikánská 6, Plzeň, 30112

(210) **O-423992**

(220) 08.03.2005

(320) 08.03.2005

(511) 24, 25, 26

(540)

Let's go

(510) (24) tkaniny a textilie pro výrobu oděvů, kusového textilu a obuvi, bytového textilu, ložního prádla, textilie ze syntetických materiálů, elastické tkaniny, textilie bavlněné, vlněné, flanelové, textilie z hedvábí a umělého hedvábí; (25) pánské, dámské a dětské oděvy, sportovní oděvy a textilní výrobky všeho druhu zařazené v této třídě, pánské, dámské a dětské prádlo, oděvy na spaní, oděvy pro volný čas, pánské, dámské a dětské oděvy ve stylu jeans, ponožky a punčochové zboží, plavky a plážové oblečení, župany, mikiny, roláky, trika, elastická trika, sukně, šortky, kalhoty, tepláky a teplákové soupravy, šály, šátky, pokrývky hlavy, rukavice, pláštěnky, obuv všeho druhu; (26) galanterní a prýmkařské zboží jako zipy, knoflíky, šněrovadla, háčky, poutka, stuhy, nášivky, krajky, spony a sponky ke kravatám, k oděvnímu, obuvnickému, kloboučnickému a čepičářskému zboží, tkaničky a tkanice.

(730) **Cigr Daniel**, Moravská 23, Prostějov, 79601, CZ

(210) **O-423998**

(220) 08.03.2005

(320) 08.03.2005

(511) 16, 39, 41, 43

(540)

(510) (16) knižní publikace a tiskoviny zaměřené na cestovní ruch, plakáty, letáky, prospekty, turistické příručky, mapy, atlasy, obrazy, fotografie, pohlednice a jiné propagační a informační materiály; (39) služby cestovní kanceláře, organizování cest a zájezdů, přeprava osob, zavazadel a nákladů, zajišťování přepravy osob - pozemní, lodí i letecké, průvodcovské služby, doprava (rezervace, informace), organizování prohlídek, exkurzí, okružních výletů, turistické kanceláře s výjimkou hotelových rezervací, zprostředkování dopravy; (41) informace o možnostech rekreace, zábavy a rozptýlení, organizování soutěží vzdělávacích nebo zábavných, zábava, pobavení; (43) služby cestovní kanceláře spojené s ubytováním a stravováním, zejména zajišťování, zprostředkování a rezervace ubytování a stravování.

(730) **FOR-LINE TOUR, s.r.o.**, Joštova 4, Brno, 60200, CZ

(740) A. Holas & partner Patentová a známková kancelář, Ing. Antonín Holas, Křížová 4, Brno, 60300

(210) **O-424026**

(220) 09.03.2005

(320) 09.03.2005

(511) 9, 16, 25, 35, 43

(540)

POP DISSIDENT

(510) (9) audio - video nosiče; (16) tiskoviny; (25) oděvy; (35) umělci (agentury); (43) kavárna.

(730) **Šustr Daniel**, Dělnická 44, Praha 7, 17000, CZ

(210) **O-424034**

(220) 09.03.2005

(320) 09.03.2005

(511) 33, 36, 42

(540)

DIANA MORAVIA

(510) (33) vína, sekty, likéry, lihoviny (kromě piva, živé vody, karmelitánské vody, esencí pro výrobu alkoholických nápojů); (36) služby realitní kanceláře zahrnuté v této třídě, nákup a prodej nemovitostí, pronájem nemovitostí v rámci této třídy, zprostředkování výše uvedených služeb; (42) hosting webových stránek.

(730) **DIANA MORAVIA s.r.o.**, Litobratřická 553, Hrušovany nad Jevišovkou, 67167, CZ

(740) Ing. Iva Rylková, Polská 1525, Ostrava - Poruba, 70800

(210) **O-424036**

(220) 09.03.2005

(320) 09.03.2005

(511) 35, 41, 42

(540)

(510) (35) automatizované zpracování dat, množení - kopírování, činnost organizačních a ekonomických poradců; (41) vzdělávací činnost v oblasti lidského činitele; (42) poradenská a řešitelská činnost v oblasti lidského činitele, výzkum mezd.

(730) **TREXIMA, spol. s r.o.**, tř. T. Bati 299, Zlín Louky, 76421, CZ

(210) **O-424039**

(220) 09.03.2005

(320) 09.03.2005

(511) 35, 36, 42

(540)



(510) (35) pomoc při řízení obchodní činnosti, obchodní administrativa; (36) služby finanční, služby peněžní, služby nemovitostní; (42) právní služby.

(590) Barevná

(730) RAKOVSKÝ & PARTNEŘI v.o.s., Konviktská 1005/30, Praha 1, 11000, CZ

(210) O-424040

(220) 09.03.2005

(320) 09.03.2005

(511) 5, 9, 16, 18, 25, 28, 29, 30, 32

(540)

OPIČKA OLI



(510) (5) farmaceutické výrobky, hygienické výrobky pro osobní hygienu - v rámci této třídy, potraviny pro batolata; (9) přístroje pro záznam, převod, reprodukci zvuku nebo obrazu, gramofonové desky, přístroje pro zpracování informací a počítače, veškeré počítačové programy a software; (16) papír, lepenka a výrobky z těchto materiálů, tiskárenské výrobky, fotografie, potřeby pro knižní vazby, papírenské zboží, učební a vyučovací pomůcky - v rámci této třídy, plastické obaly - v rámci této třídy, tiskařské typy; (18) kufry a zavazadla, deštníky, slunečníky, cestovní potřeby - v rámci této třídy, kůže, imitace kůže; (25) oděvy, obuv, kloboučnické zboží; (28) hry, hračky, nářadí pro sporty a různé hry; (29) želé, džemy, mléko a mléčné výrobky, mléčné nápoje; (30) čaj, kakao, cukr, kávové náhražky, cukrovinky, zmrzlina, med, nápoje na základě kakaa, čokolády; (32) minerální vody, šumivé nápoje a jiné nápoje nealkoholické, nápoje a šťávy ovocné, sirupy.

(730) Ottová Marie, Tučapy 98, Boršice, 68709, CZ

(210) O-424067

(220) 09.03.2005

(320) 09.03.2005

(511) 21, 35, 41

(540)



BEROUNSKÁ KERAMIKA

(510) (21) hrnčířské zboží, drobné nářadí a přenosné nádoby k domácím a kuchyňským účelům, jako kuchyňské nádobí, vědra, konvice, misky, nádoby, misky a nádoby z plastických a jiných hmot, keramické výrobky užité, ozdobné a figurální, porcelán užité, ozdobný a figurální, zboží skleněné, výrobky z porcelánu a kameniny nezařazené v jiných třídách; (35) pořádání výstav k obchodním a reklamním účelům, činnost reklamní a inzertní, průzkum a analýzy trhů, rozmnožování dokumentů, distribuce zboží k reklamním účelům, aranžérství - aranžování výkladů, marketing; (41) výchovná, zábavní, školící, sportovní a kulturní činnost, jako organizace společenských, sportovních, turistických, ekologických a kulturních akcí a slavností, nakladatelská a vydavatelská činnost, výstavy ke kulturním nebo vzdělávacím účelům.

(730) Izbickij Vladimír, Vančurova 1228, Beroun 2, 26601, CZ

(740) Václav Müller, patentový zástupce, Filipova 2016, Praha 4, 14800

(210) O-424072

(220) 09.03.2005

(320) 09.03.2005

(511) 18, 24, 25, 28

(540)



(510) (18) kůže, imitace kůže, výrobky z těchto materiálů spadající do této třídy, kufry, deštníky slunečníky, hole, sedlářské výrobky, tašky cestovní a sportovní, batohy, torny; (24) spací pytle; (25) oděvy, obuv, kloboučnické zboží; (28) hry, hračky, potřeby pro gymnastiku a sport, spadající do této třídy.

(730) Kolář Miroslav, Nad Alejí 4, Praha 6, 16200, CZ

(740) JUDr. Martin Grubner, Pod kaštany 183/3, Praha 6, 16000

(210) O-424073

(220) 09.03.2005

(320) 09.03.2005

(511) 10, 25

(540)



(510) (10) speciální zdravotní punčochové zboží; (25) oděvy, punčochové zboží, oděvní doplňky spadající do této třídy.

(590) Barevná

(730) ARIES, a.s., Studenec u Horek 309, Studenec u Horek, 51233, CZ

(740) prof. JUDr. Jan Kříž, advokát, Dlouhá 13, Praha 1, 11000

(210) O-424074

(220) 09.03.2005

(320) 09.03.2005

(511) 10, 25

(540)



(510) (10) speciální zdravotní punčochové zboží; (25) oděvy, punčochové zboží, oděvní doplňky spadající do této třídy.

(730) ARIES, a.s., Studenec u Horek 309, Studenec u Horek, 51233, CZ

(740) prof. JUDr. Jan Kříž, advokát, Dlouhá 13, Praha 1, 11000

(210) O-424076

(220) 09.03.2005

(320) 09.03.2005

(511) 4

(540)

(510) (4) svíčky.

GAY

(730) **RETRO 2000, spol. s r. o.**, Zelenohorská 505, Praha 8, 18000, CZ

(210) **O-424077**

(220) 09.03.2005

(320) 09.03.2005

(511) 4

(540)

HIPHOP

(510) (4) svíčky.

(730) **RETRO 2000, spol. s r. o.**, Zelenohorská 505, Praha 8, 18000, CZ

(210) **O-424080**

(220) 10.03.2005

(320) 10.03.2005

(511) 16, 18, 25, 28, 35, 41

(540)



(510) (16) papírenské zboží, papír, lepenka a výrobky z těchto materiálů, psací a kancelářské potřeby (vyjma nábytku), učební a vyučovací pomůcky (vyjma přístrojů), plastické obaly, to vše spadající do této třídy; (18) kufrů a zavazadel, deštníky, slunečníky a hole; (25) oděvy, obuv, kloboučnické zboží; (28) hry, hračky, potřeby pro sport a gymnastiku, spadající do této třídy; (35) propagační činnost, reklama, pomoc při řízení obchodní činnosti; (41) zábava, sportovní a kulturní aktivity.

(730) **Altamira Agency, s.r.o.**, 28. pluku 25/524, Praha 10, 10100, CZ

(740) JUDr. Petr Pýcha, Bartolomějská 11, Praha 1, 11000

(210) **O-424096**

(220) 10.03.2005

(320) 10.03.2005

(511) 9, 16, 35, 38, 41, 42

(540)

Magazín Hospodářských novin

Proč ne ?!

(510) (9) nosiče informací všeho druhu, např. vizuálního, auditivního a audiovizuálního charakteru s reliéfními výstupky a vybráními, software všeho druhu; (16) tiskoviny a polygrafické výrobky všeho druhu; (35) propagační, reklamní a inzertní činnost a služby při výstavách a dalších akcích komerčního a reklamního druhu, marketing, poskytování on-line inzerce, poskytování informací a jiných informačních produktů komerčního a reklamního charakteru; (38) šíření elektronických periodických a neperiodických publikací, šíření tiskovin a polygrafických výrobků všeho druhu, šíření informací prostřednictvím informační, datové nebo elektronické nebo komunikační nebo telekomunikační sítě (zejména Internetu), poskytování multimediálních informací; (41) vydavatelská činnost a další služby v rámci této třídy v oblasti masmédií, pronájem nosičů informací všeho druhu, např. vizuálního, auditivního a audiovizuálního charakteru, s reliéfními výstupky a vybráními; (42) tvorba informačních databází, elektronických časopisů, periodik, knih, pronájem software.

(730) **ECONOMIA a.s.**, Dobrovského 25/1358, Praha 7, 17055, CZ

(210) **O-424097**

(220) 10.03.2005

(320) 10.03.2005

(511) 12, 13, 27, 28

(540)

DURUS

(510) (12) automobilové pneumatiky, automobilové řetězy, automobilové sluneční clony, bezpečnostní popruhy, pásy pro sedadla vozidel, bezpečnostní sedačky pro děti, čalounění vozidel, nosiče (zavazadlové) pro vozidla, nosiče jízdních kol, nosiče lyží, oprčky hlavy na sedadla vozidel, opravářské nářadí

na opravu pneumatik, protioslňovací zařízení (pomůcky) do vozidel, vzduchové pumpy (výstroj vozidel), řízení (volanty) pro vozidla, sedadla pro vozidla, potahy pro sedadla vozidel, zabezpečovací poplašná zařízení pro vozidla, zařízení pro signalizaci zpětné jízdy automobilů; (13) pyrotechnické výrobky, balistické střely, balistické zbraně, střelná bavlna, bengálské ohně, broky (olovo) do loveckých pušek, čističí kartáče pro střelné zbraně, detonační kapsle, granáty, střely, harpuny (střelné zbraně), hledáčky, zaměřovače, mířidla pro střelné zbraně (jiná než teleskopická), kulometry, lovecké střelné zbraně, lučičky spouští zbraní a pušek, munice, střelivo, nábojnice, náboje, nábojnicové pásy, nábojnicové pouzdro, nálož, náramenné pásy na nošení zbraní, ohňostroje, petardy, pistole, plničky nábojnic, plynové zbraně (slzné), pouzdra na náboje, pouzdra na střelné zbraně, střelný prach, prachovnice, projektily, pušky, raketometry, odpalovací zařízení, signální rakety, revolvery, rozbušky, roznětky, slzotvorné zbraně; (27) koberečky do automobilů, podlahové krytiny, protiskluzné rohože, předložky do automobilů, rohožky; (28) hry, hračky, sportovní potřeby, sportovní nebo zábavní terče, zábavná pyrotechnika jako hračky, jakož i zápalky narázové jako hračky.

(730) **DURUS s.r.o.**, Masarykovo náměstí 166/11, Hustopeče, 69301, CZ

(740) Ing. Soňa Dohnalová, Botanická 594/5, Brno, 60200

(210) **O-424098**

(220) 10.03.2005

(320) 10.03.2005

(511) 7, 8, 21

(540)

WS COLLECTION

(510) (7) elektrické a elektromechanické přístroje a zařízení pro krájení, sekání, řezání, drcení, rozměňování potravin a pochutin, a to včetně náhradních dílů a příslušenství; (8) ruční kuchyňské nářadí, nože, vidličky, lžice, lžičky, přibory, desertní přibory, kleštičky na cukr, servírovací kleště, kráječe, krouhače, nástroje na ostření čepelí, naběračky, ruční řezné nástroje, sekáčky, ruční škrabky, břitvy, stříhací strojky ruční, holicí soupravy, nožičské zboží, pilky, ruční nářadí a nástroje k řezání, sekání, mletí, krouhání a krájení; (21) drobné přenosné nástroje, nářadí a přípravky pro kuchyni na sekání, krájení, krouhání, řezání, drcení, patřící do této třídy.

(730) **WS International a.s.**, Perunská 2, Hodonín, 69501, CZ

(740) TETRAPAT, RNDr. Zdeňka Halaxová, Horní náměstí 7, Olomouc, 77200

(210) **O-424099**

(220) 10.03.2005

(320) 10.03.2005

(511) 7, 11, 21

(540)

KelliGrill

(510) (7) elektromechanické spotřebiče pro domácnosti v rámci této třídy, elektrické přístroje pro sekání, drcení, míšení, míchání, hnětení, rozmačkávání, mletí, strouhání, šlehání, krájení, vymačkávání, rozměňování, emulgování potravin, pochutin, ovoce a zeleniny; (11) zařízení a výrobky pro vaření, pečení, smažení, ohřívání, zejména pánve jednostranné i oboustranné, varné a grilovací desky, včetně jejich kombinací, topinkovače, sendvičovače, toustovače, pečící formy, pečící pánve jednostranné i oboustranné, grily a jejich kombinace, a to včetně náhradních dílů a příslušenství; (21) drobné přenosné nástroje, nářadí a nádoby pro kuchyni a domácnost z plechu, hliníku, plastických a jiných hmot, malé přístroje na sekání, drcení, míšení, míchání, hnětení, rozmačkávání, mletí, strouhání, šlehání, krájení, vymačkávání, rozměňování, emulgování atp., patřící do této třídy, přístroje, nástroje a potřeby na vaření, pečení a smažení, jako pánve apod., grily pro použití na pečení.

(730) **WS International a.s.**, Perunská 2, Hodonín, 69501, CZ

(740) TETRAPAT, RNDr. Zdeňka Halaxová, Horní náměstí 7, Olomouc, 77200

(210) **O-424100**

(220) 10.03.2005

(320) 10.03.2005

(511) 7, 9, 11

- (540) **Pressurette**
- (510) (7) zařízení a přístroje pro výrobu a vývoj páry (části strojů), čistící a lešticí stroje využívající páru i tlak páry, žehlicí stroje a automaty, elektromechanické spotřebiče pro domácnost na sekání, drtiče neelektrické, stroje strouhací, míchací zařízení, stroje hnětací, mlecí, rozmačkávací, šlehače pro domácnost, kráječe (stroje), stroje k vymačkávání, rozmělnování a emulgování potravin, pochutin, ovoce a zeleniny; (9) přístroje, zařízení a příslušenství pro záznam, přenos a reprodukci zvuku, obrazu a datových souborů, nosiče obrazových, zvukových a datových záznamů, počítače a jejich příslušenství, žehličky včetně napařovacích, přístroje pro měření a vážení; (11) přístroje pro výrobu a vývoj páry, zařízení, náčiní a výrobky pro vaření, pečení, smažení, topení, ohřívání, chlazení, větrání, úpravu vzduchu, úpravu a rozvod vody, vše pro kuchyňské i průmyslové účely a pro všechny druhy paliv, a to včetně náhradních dílů a příslušenství.
- (730) **WS International a.s.**, Perunská 2, Hodonín, 69501, CZ
- (740) **TETRAPAT, RNDr. Zdeňka Halaxová**, Horní náměstí 7, Olomouc, 77200

- (210) **O-424103**
(220) 10.03.2005
(320) 10.03.2005
(511) 36, 41, 43
(540)

AMERITEL

- (510) (36) nájemné, nájemní, činžovní domy, pronájem a správa nemovitostí; (41) rekreace, služby pro oddech a rekreaci, zábava, pobavení; (43) automaty (rychlé občerstvení), bary, bufety, hotelové služby, rezervace hotelů, penzionů a přechodného ubytování, jídelny a závodní jídelny, kavárny, provozování kempů, motely, noclehárny, penziony, poskytování přechodného ubytování, prázdninové tábory, pronájem přenosných staveb, pronajímání jednacích místností, restaurace, samoobslužné restaurace, ubytovací služby, pronajímání a přechodné ubytování, vše v rámci této třídy.
- (730) **Jung Radko Ing.**, Šmolíkova 1013, Praha 6, 16100, CZ
- (740) **Mgr. Robert Kvasnička, Přecechtělova 2405, Praha 5, 15500**

- (210) **O-424104**
(220) 10.03.2005
(320) 10.03.2005
(511) 36, 41, 43
(540)

MOTEELEK

- (510) (36) nájemné, nájemní, činžovní domy, pronájem a správa nemovitostí; (41) rekreace, služby pro oddech a rekreaci, zábava, pobavení; (43) automaty (rychlé občerstvení), bary, bufety, hotelové služby, rezervace hotelů, penzionů a přechodného ubytování, jídelny a závodní jídelny, kavárny, provozování kempů, motely, noclehárny, penziony, poskytování přechodného ubytování, prázdninové tábory, pronájem přenosných staveb, pronajímání jednacích místností, restaurace, samoobslužné restaurace, ubytovací služby, pronajímání a přechodné ubytování, vše v rámci této třídy.
- (730) **Jung Radko Ing.**, Šmolíkova 1013, Praha 6, 16100, CZ
- (740) **Mgr. Robert Kvasnička, Přecechtělova 2405, Praha 5, 15500**

- (210) **O-424138**
(220) 11.03.2005
(320) 11.03.2005
(511) 25
(540)

BLUE CLUB

- (510) (25) obuv, oděvy.

- (730) **GREAT WALL GROUP, s.r.o.**, Legerova 64, Praha 2, 12000, CZ

- (210) **O-424139**
(220) 11.03.2005
(320) 11.03.2005
(511) 25
(540)

COMFY

- (510) (25) obuv, oděvy.
(730) **GREAT WALL GROUP, s.r.o.**, Legerova 64, Praha 2, 12000, CZ

- (210) **O-424140**
(220) 11.03.2005
(320) 11.03.2005
(511) 25
(540)



- (510) (25) obuv, oděvy.
(730) **GREAT WALL GROUP, s.r.o.**, Legerova 64, Praha 2, 12000, CZ

- (210) **O-424161**
(220) 11.03.2005
(320) 11.03.2005
(511) 16, 35, 36, 38, 39
(540)



- (510) (16) reklamní, inzertní, propagační, uživatelské a instruktážní materiály i tiskoviny, plakáty, billboardy, tiskoviny všeho druhu a ostatní polygrafické výrobky zařazené v této třídě, výrobky z papíru, papírnické zboží, obálky, dopisní papíry, kalendáře, plánovací záznamníky, gratulace, psací potřeby, včetně psacích potřeb ze vzácných kovů a jejich slitin, kancelářské výrobky (s výjimkou nábytku), lepenka a kartonážní výrobky, etikety, upomínkové předměty z papíru a z plastů, spadající do této třídy, obaly a výrobky z plastů, nezařazené do jiných tříd; (35) marketing, reklamní, propagační a inzertní služby prostřednictvím jakéhokoliv média - prostřednictvím telefonní, datové nebo informační sítě, administrativní služby, informační servis a provozování nepřetržité obchodní infolinky, zprostředkovatelská činnost v oblasti obchodu, pomoc při zahraničně obchodní činnosti, automatizované zpracování dat a informací; (36) celní služby, celní jednatelství, celní deklarace, zpracovávání a vedení INTRASTATu, garanční a pojišťovací služby, související s dopravou a zasilatelstvím, finanční a leasingové služby; (38) provoz bezplatné infolinky ve všech uvedených oblastech, poskytování a šíření informací prostřednictvím globálních telekomunikačních sítí a Internetu v oblasti vnitrostátního a mezinárodního zasilatelství a souvisejících služeb, provozování www stránek v oblasti vnitrostátního a mezinárodního zasilatelství spolu se

souvisejícími službami; (39) veškeré vnitrostátní i mezinárodní dopravní služby a zprostředkovatelská činnost s těmito službami související, doprava letecká, železniční, silniční, vodní a námořní, kurýrní služby, tranzitní skladování, skladovací služby, balení zboží, logistika, pronájem dopravních prostředků, nákladních vozidel, kamiónů, skladů a skladovacích kontejnerů, půjčovna aut, taxi služby, expresní zasilatelské a veškeré dopravní služby, zprostředkování přepravy zboží, doručovací služby, služby v oblasti přepravních tarifů a jejich optimalizace, informace (doprava, skladování), dopravní prostředky (odtahování) při poruchách, služby cestovní kanceláře spojené s dopravou.

(730) **P & P - spedition trading spol. s r.o.**, V Mokřínách 8, Praha 4, 14700, CZ

(740) MIRA - patentová a známková kancelář, Blanka Fišerová, V Kapslovně 11, Praha 3, 13000

(210) **O-424162**

(220) 11.03.2005

(320) 11.03.2005

(511) 5, 29, 30

(540)

Viaderm triple beauty effect

(510) (5) výrobky farmaceutické a parafarmaceutické, vitamíny a minerály a stopové prvky, dietní a nutriční přípravky a léčiva, medicínální sirupy, výtažky z léčivých bylin a kombinované přípravky vitamínů, minerálů, stopových prvků a bylinných výtažků, potravinové doplňky obohacené vitamíny nebo minerály nebo stopovými prvky, vitamínové přípravky, vitamíny a multivitaminové preparáty, minerály a multiminerálové preparáty, bylinné čaje, léčivé byliny, cukrovinky nebo pastilky nebo tabletky nebo tobolky nebo kapsle nebo žvýkačky s léčivými přísadami, dietetické látky upravené pro lékařské účely, minerální vody a dietetické nápoje upravené pro lékařské účely, výživní potraviny upravené pro lékařské účely, doplňky výživové pro lékařské účely, bílkovinné přípravky nebo potravina pro lékařské účely, balzámy a krémy a masti pro lékařské účely, chemické přípravky pro lékařské účely, léčivé oleje, oleje pro lékařské účely, tuky pro lékařské účely, léčivé soli, tinktury pro lékařské účely, bylinné výtažky nebo sirupy, vitamínová a minerální výživa ve formě koncentrátů, proteinové koncentráty jako výživné přísady k potravinám, droždí pro farmaceutické účely, potravinové doplňky s léčebnými účinky, výživné nebo dietetické přípravky pro lékařské účely pro denní doplnění stravy jako instantní strava nebo samostatná směs, která se skládá hlavně z mléka v prášku nebo ze živočišných nebo zeleninových proteinů, také s přísadami vitamínů nebo minerálů nebo stopových prvků nebo cukru; (29) potravinové doplňky ne pro lékařské účely (zařazené v této třídě) a obsahující látky živočišného původu, protein pro lidskou spotřebu, proteinové výrobky a přípravky pro výživu, přípravky zvláštní výživy pro sportovce nebo osoby s vysokým energetickým výdejem, želatina, želatinové výrobky a přípravky pro výživu, tuky jedlé, oleje jedlé, extrakty z chaluch jako výživa, výživné přípravky pro denní doplnění stravy jako instantní strava nebo samostatná směs, která se skládá hlavně z mléka v prášku nebo, ze živočišných nebo zeleninových proteinů, také s přísadami vitamínů nebo minerálů nebo stopových prvků nebo cukru, mléko, mléčné výrobky, jogurty, konzervované, sušené, vařené nebo nakládané ovoce nebo zelenina, polévky, vývary, bujóny; (30) potravinové doplňky ne pro lékařské účely (zařazené v této třídě) a obsahující látky rostlinného původu, cukrovinky, žvýkačky, bonbony, žvýkačky, zmrzlina, pekařské výrobky, cukrářské výrobky, kakao, káva, čaj, čokoláda, nápoje čokoládové, čajové, kakaové nebo kávové, potraviny a pokrmy z obilovin pro lidskou spotřebu, těstoviny, muesli, med, propolis pro lidskou potřebu.

(730) **WALMARK, a. s.**, Oldřichovice 44, Třinec, 73961, CZ

(740) VYSKOČIL, KROŠLÁK a spol. Advokátní a patentová kancelář, Dana Lukajová, Petřská 12, Praha 1, 11000

(210) **O-424167**

(220) 11.03.2005

(320) 11.03.2005

(511) 9, 38

(540)

Eurotel Přepínám Den

(510) (9) přístroje umožňující komunikaci jedné osoby s druhou nebo druhými osobami, telefonní přístroje a příslušenství, telefonní automaty, telefonní ústředny, mobilní telefony, všechny telekomunikační přístroje a zařízení, přístroje pro zpracování informací, software, hardware zejména výpočetní nebo telekomunikační nebo informační techniky, počítače, minipočítače, notebooky, monitory, klávesnice terminály a všechny další jednotlivé části, součásti a náhradní díly, všechny sítě z oblasti výpočetní techniky a jejich jednotlivé části i náhradní díly, datové sítě, elektronické sítě, nosiče záznamů nahrané nebo nenahrané, čipové karty, elektronické karty včetně platebních, elektronické databáze, databázové produkty v elektronické podobě, informace a záznamy v elektronické podobě, data a/nebo databáze a/nebo informační produkty na nosičích a/nebo v elektronických, datových, informačních a telekomunikačních sítích, související software a hardware, elektronické multimediální aplikace, multimediální nebo informační katalogy v elektronické podobě, elektronické časopisy, elektronická periodika a knihy v elektronické podobě, přístroje pro záznam, přenos, převod a reprodukci zvuku nebo obrazu nebo informace, zvukové disky, zvukové a/nebo audiovizuální záznamy, audiovizuální disky, vybavení pro zpracování informací a pro počítače, přístroje a nástroje optické, fotoaparáty, videokamery, přístroje a nástroje k měření, signalizování, elektronická data nebo databáze nebo informační produkty v elektronických, datových, informačních a telekomunikačních sítích; (38) telekomunikace, komunikace pomocí terminálů nebo počítačů, elektronická pošta, počítačový přenos pošty a obrazu, komunikace a transakce v síti, tisková agentura, komunikace prostřednictvím telefonů nebo mobilních telefonů nebo počítačů a telekomunikační služby s tím spojené, poskytování telekomunikační služby přenosu dat a dalších informací, provozování datové sítě, provozování veřejné mobilní radiotelefonní sítě, zprostředkovatelská činnost v oblasti telekomunikační a výpočetní a informační techniky, zprostředkovatelská a poradenská činnost v oblasti telekomunikací, výměna, získávání a šíření informací a zpráv prostřednictvím telekomunikační sítě nebo datové sítě nebo sítě výpočetní nebo informační nebo komunikační nebo elektronické techniky nebo satelitů nebo kabelu, šíření elektronických tiskovin, časopisů, periodik a knih prostřednictvím počítačové, datové, elektronické, telekomunikační nebo informační sítě, informační služby na Internetu včetně provozování elektronických nástěnek, diskusních skupin a fór a poskytování přístupu k on-line informačním službám a databázím, telekomunikační služby na Internetu, služby hlasové schránky, služby spočívající v přímém propojení lokální zákaznické pevné sítě se sítí mobilních telefonů, služby krátkých textových zpráv, teletext a služby s ním spojené, poskytování informací (informační kancelář), provozování internetového vyhledávače, služby elektronické pošty, pronájem telekomunikačních zařízení a přístrojů včetně telefonů, služby zprostředkování zpráv, služby zprostředkování přístupu k počítačové síti, přenos dat a informací, služby přístupu a připojení k datovým a informačním sítím a Internetu, pronájem informačních a komunikačních míst, poskytování přístupu na on-line informační služby a databáze, přenos, poskytování nebo vyvolávání informací z počítačové databáze, komunikační služby prostřednictvím Internetu, vnějších sítí a vnitřních sítí a dalších elektronických prostředků.

(730) **Eurotel Praha, spol. s r.o.**, Vyskočilova 1442/1b, Praha 4, 14021, CZ

(740) VYSKOČIL, KROŠLÁK a spol. Advokátní a patentová kancelář, Dana Lukajová, Petřská 12, Praha 1, 11000

(210) **O-424168**

(220) 11.03.2005

(320) 11.03.2005

(511) 9, 38

(540)

Přepínám GO Měsíc

(510) (9) přístroje umožňující komunikaci jedné osoby s druhou nebo druhými osobami, telefonní přístroje a příslušenství, telefonní automaty, telefonní ústředny, mobilní telefony, všechny telekomunikační přístroje a zařízení, přístroje pro zpracování informací, software, hardware zejména výpočetní nebo telekomunikační nebo informační techniky, počítače, minipočítače, notebooky, monitory, klávesnice terminály a všechny další jednotlivé části, součásti a náhradní díly, všechny

- sítě z oblasti výpočetní techniky a jejich jednotlivé části i náhradní díly, datové sítě, elektronické sítě, nosiče záznamů nahrané nebo nenahrané, čipové karty, elektronické karty včetně platebních, elektronické databáze, databázové produkty v elektronické podobě, informace a záznamy v elektronické podobě, data a/nebo databáze a/nebo informační produkty na nosičích a/nebo v elektronických, datových, informačních a telekomunikačních sítích, související software a hardware, elektronické multimediální aplikace, multimediální nebo informační katalogy v elektronické podobě, elektronické časopisy, elektronická periodika a knihy v elektronické podobě, přístroje pro záznam, přenos, převod a reprodukci zvuku nebo obrazu nebo informace, zvukové disky, zvukové a/nebo audiovizuální záznamy, audiovizuální disky, vybavení pro zpracování informací a pro počítače, přístroje a nástroje optické, fotoaparáty, videokamery, přístroje a nástroje k měření, signalizování, elektronická data nebo databáze nebo informační produkty v elektronických, datových, informačních a telekomunikačních sítích; (38) telekomunikace, komunikace pomocí terminálů nebo počítačů, elektronická pošta, počítačový přenos pošty a obrazu, komunikace a transakce v síti, tisková agentura, komunikace prostřednictvím telefonů nebo mobilních telefonů nebo počítačů a telekomunikační služby s tím spojené, poskytování telekomunikační služby přenosu dat a dalších informací, provozování datové sítě, provozování veřejné mobilní radiotelefonní sítě, zprostředkovatelská činnost v oblasti telekomunikační a výpočetní a informační techniky, zprostředkovatelská a poradenská činnost v oblasti telekomunikací, výměna, získávání a šíření informací a zpráv prostřednictvím telekomunikační sítě nebo datové sítě nebo sítě výpočetní nebo informační nebo komunikační nebo elektronické techniky nebo satelitů nebo kabelu, šíření elektronických tiskovin, časopisů, periodik a knih prostřednictvím počítačové, datové, elektronické, telekomunikační nebo informační sítě, informační služby na Internetu včetně provozování elektronických nástěnek, diskusních skupin a fór a poskytování přístupu k on-line informačním službám a databázím, telekomunikační služby na Internetu, služby hlasové schránky, služby spočívající v přímém propojení lokální zákaznické pevné sítě se sítí mobilních telefonů, služby krátkých textových zpráv, teletext a služby s ním spojené, poskytování informací (informační kancelář), provozování internetového vyhledávače, služby elektronické pošty, pronájem telekomunikačních zařízení a přístrojů včetně telefonů, služby zprostředkování zpráv, služby zprostředkování přístupu k počítačové síti, přenos dat a informací, služby přístupu a připojení k datovým a informačním sítím a internetu, pronájem informačních a komunikačních míst, poskytování přístupu na on-line informační služby a databáze, přenos, poskytování nebo vyvolávání informací z počítačové databáze, komunikační služby prostřednictvím internetu, vnějších sítí a vnitřních sítí a dalších elektronických prostředků.
- (730) **Eurotel Praha, spol. s r. o.**, Vyskočilova 1442/1b, Praha 4, 14021, CZ
- (740) **VYSKOČIL, KROŠLÁK a spol.** Advokátní a patentová kancelář, Dana Lukajová, Petřská 12, Praha 1, 11000

- (210) **O-424169**
(220) 11.03.2005
(320) 11.03.2005
(511) 9, 38
(540)

Přepínám GO Nonstop

- (510) (9) přístroje umožňující komunikaci jedné osoby s druhou nebo druhými osobami, telefonní přístroje a příslušenství, telefonní automaty, telefonní ústředny, mobilní telefony, všechny telekomunikační přístroje a zařízení, přístroje pro zpracování informací, software, hardware zejména výpočetní nebo telekomunikační nebo informační techniky, počítače, minipočítače, notebooky, monitory, klávesnice terminálů a všechny další jednotlivé části, součásti a náhradní díly, všechny sítě z oblasti výpočetní techniky a jejich jednotlivé části i náhradní díly, datové sítě, elektronické sítě, nosiče záznamů nahrané nebo nenahrané, čipové karty, elektronické karty včetně platebních, elektronické databáze, databázové produkty v elektronické podobě, informace a záznamy v elektronické podobě, data a/nebo databáze a/nebo informační produkty na nosičích a/nebo v elektronických, datových, informačních a telekomunikačních sítích, související software a hardware,

- elektronické multimediální aplikace, multimediální nebo informační katalogy v elektronické podobě, elektronické časopisy, elektronická periodika a knihy v elektronické podobě, přístroje pro záznam, přenos, převod a reprodukci zvuku nebo obrazu nebo informace, zvukové disky, zvukové a/nebo audiovizuální záznamy, audiovizuální disky, vybavení pro zpracování informací a pro počítače, přístroje a nástroje optické, fotoaparáty, videokamery, přístroje a nástroje k měření, signalizování, elektronická data nebo databáze nebo informační produkty v elektronických, datových, informačních a telekomunikačních sítích; (38) telekomunikace, komunikace pomocí terminálů nebo počítačů, elektronická pošta, počítačový přenos pošty a obrazu, komunikace a transakce v síti, tisková agentura, komunikace prostřednictvím telefonů nebo mobilních telefonů nebo počítačů a telekomunikační služby s tím spojené, poskytování telekomunikační služby přenosu dat a dalších informací, provozování datové sítě, provozování veřejné mobilní radiotelefonní sítě, zprostředkovatelská činnost v oblasti telekomunikační a výpočetní a informační techniky, zprostředkovatelská a poradenská činnost v oblasti telekomunikací, výměna, získávání a šíření informací a zpráv prostřednictvím telekomunikační sítě nebo datové sítě nebo sítě výpočetní nebo informační nebo komunikační nebo elektronické techniky nebo satelitů nebo kabelu, šíření elektronických tiskovin, časopisů, periodik a knih prostřednictvím počítačové, datové, elektronické, telekomunikační nebo informační sítě, informační služby na Internetu včetně provozování elektronických nástěnek, diskusních skupin a fór a poskytování přístupu k on-line informačním službám a databázím, telekomunikační služby na Internetu, služby hlasové schránky, služby spočívající v přímém propojení lokální zákaznické pevné sítě se sítí mobilních telefonů, služby krátkých textových zpráv, teletext a služby s ním spojené, poskytování informací (informační kancelář), provozování internetového vyhledávače, služby elektronické pošty, pronájem telekomunikačních zařízení a přístrojů včetně telefonů, služby zprostředkování zpráv, služby zprostředkování přístupu k počítačové síti, přenos dat a informací, služby přístupu a připojení k datovým a informačním sítím a internetu, pronájem informačních a komunikačních míst, poskytování přístupu na on-line informační služby a databáze, přenos, poskytování nebo vyvolávání informací z počítačové databáze, komunikační služby prostřednictvím internetu, vnějších sítí a vnitřních sítí a dalších elektronických prostředků.
- (730) **Eurotel Praha, spol. s r. o.**, Vyskočilova 1442/1b, Praha 4, 14021, CZ
- (740) **VYSKOČIL, KROŠLÁK a spol.** Advokátní a patentová kancelář, Dana Lukajová, Petřská 12, Praha 1, 11000

- (210) **O-424173**
(220) 14.03.2005
(320) 14.03.2005
(511) 29, 30, 31
(540)



INDIANA BRAND

- (510) (29) ovoce a zelenina konzervované, sušené a zavařené, luštěniny konzervované, sušené a zavařené, želé, džemy, marmelády, zavařeniny, kompoty, oleje a tuky jedlé, hrozinky; (30) rýže a výrobky z rýže spadající do tř. 30, balené a zpracované luštěniny jako např. fazole, čočka, hrách, výrobky z luštěnin spadající do tř. 30; (31) čerstvé luštěniny jako např. fazole, čočka, hrách, rýže neopracovaná, čerstvé houby.
- (730) **ESSA, spol. s r. o.**, Okružní 34, České Budějovice, 37001, CZ
- (740) **KUDRLIČKA & SEDLÁK** Advokátní, patentová a známková kancelář, Ing. Jiří Sedlák, Husova 16, České Budějovice, 37001

- (210) **O-424174**
(220) 14.03.2005
(320) 14.03.2005
(511) 35, 39, 45

(540)



(510) (35) propagační činnost, reklama, pomoc při řízení obchodní činnosti, obchodní administrativa, kancelářské práce; (39) doprava, balení a skladování zboží, organizování cest; (45) osobní a společenské služby poskytované třetími osobami k uspokojení potřeb jednotlivců, bezpečnostní služby na ochranu majetku a osob.

(730) **Tureček Antonín**, Václavská 58/III, Jindřichův Hradec, 37701, CZ

(210) **O-424176**

(220) 14.03.2005

(320) 14.03.2005

(511) 9, 20, 21, 28, 31, 35

(540)



(510) (9) signalizační přístroje, zejména signalizátory lovu ryb, olověná závaží, vizuální i akustické signalizátory záběru ryb na návnadu; (20) proutěné košíky na ryby, stoličky, lehátka, křesílka skládací, zejména rybářská; (21) drobné nářadí, nádoby a příslušenství pro rybáře zahrnuté v této třídě; (28) rybářské nářadí a náčiní, zejména udičky a háčky na ryby, navijáky, vrhače návnad (praky), vlasce, šňůry, splávky, kesery (rybářské sítě určené pro rychlé přenášení ryb), návnady a vnaďidla, umělé návnady a nástrahy, umělé mušky, muškařské vázací materiály, muškařské šňůry, vábníčky, plováky, olůvka, podběráky a vezírky, pruty a podpěrky k nim, vrše (proutěné košíky na chytání ryb), pouzdra na pruty a rybářský materiál, saky na ryby, rybářské rukavice, brodicí kalhoty, rybářské holinky, přepravky na rybářské náčiní; (31) krmivo pro ryby, návnady a nástrahy pro lov ryb v sypkém i tekutém stavu, komponenty pro přípravu návnad, posilující přípravky a přísady do krmiv pro ryby, zahrnuté v této třídě; (35) zprostředkovatelská činnost v oblasti obchodu s výše uvedenými výrobky.

(730) **FISH-PRO s.r.o.**, Svijanská 493, Praha 9 - Kbely, 19700, CZ

(740) Ing. Petr Soukup, patentový a známkový zástupce, Švédská 3, Olomouc, 77200

(210) **O-424177**

(220) 14.03.2005

(320) 14.03.2005

(511) 20

(540)



(510) (20) matrace.

(590) Barevná

(730) **TROPICO PLUS CZ a.s.**, Roztoky u Jilemnice 215, Roztoky u Jilemnice 215, 51231, CZ

(740) Ing. Petr Soukup, patentový a známkový zástupce, Švédská 3, Olomouc, 77200

(210) **O-424178**

(220) 14.03.2005

(320) 14.03.2005

(511) 1, 2, 19

(540)



(510) (1) malířská hlinka, kaolin, kliš; (2) nátěrové hmoty, barvy, laky, ředidla, mořidla, pryskyřice přírodní, polotovary pro výrobu všech předchozích hmot jinde neuvedené; (19) tmely a hydroizolační tmely pro stavebnictví a příslušné polotovary, vnitřní a vnější tenkovrstvá omítková směs, hotová vnitřní omítky.

(590) Barevná

(730) **KEMAT, spol. s r.o.**, Tovární 270, Skalná, 35134, CZ

(740) Jiří Effmert, Halasova 314/7, Říčany u Prahy, 25101

(210) **O-424179**

(220) 14.03.2005

(320) 14.03.2005

(511) 7, 9, 40

(540)

RETELA

(510) (7) elektromechanické kuchyňské aparáty a jiné přístroje, poháněné elektrickým motorem; (9) přístroje a nástroje vědecké, fotografické, filmové, optické, pro vážení a měření, signalizaci, kontrolu, pro vyučování, přístroje a nástroje pro vedení, přepínání, přeměnu, akumulaci, regulaci, řízení elektrického proudu, přístroje pro záznam a reprodukci, převod zvuku a obrazu, magnetické nosiče zvukových záznamů, přístroje pro informaci a počítače, zehličky elektrické, počítače a periferní zařízení k nim; (40) likvidace odpadu.

(730) **Českomoravská elektrotechnická asociace**, Dačického 10, Praha 4, 14000, CZ

(740) Jiří Effmert, Halasova 314/7, Říčany u Prahy, 25101

(210) **O-424180**

(220) 14.03.2005

(320) 14.03.2005

(511) 29, 36, 37, 39, 40, 42, 43, 44

(540)



REPROGEN, a.s.

(510) (29) maso, ryby, drůbež a zvěřina, masné výrobky, masové vřtačky, masové konzervy, paštiky, masné pomazánky, uzeniny, tepelně zpracované masné výrobky, veškeré zabijačkové výrobky, sádlo, slanina, balené masové zboží, masové konzervy, masové pomazánky a paštiky, masové polotovary; (36) pronájem nemovitostí, bytových a nebytových prostor spojený s poskytováním služeb; (37) opravy motorových vozidel a zemědělských strojů; (39) doprava v rozsahu veřejné vnitrostátní nákladní a osobní hromadné dopravy; (40) jateční činnost, řeznictví, zpracování masa a masných výrobků; (42) řešení výzkumných a vývojových úkolů v rámci předmětu podnikání, poskytování prací, služeb a výrobků laboratoří, poskytování prací a služeb informačních středisek, zkoušení vlastností výrobků, měření, ověřování kvality; (43) hostinská činnost, stravovací a ubytovací služby; (44) plemenitba hospodářských zvířat, zejména skotu, prasat, koní, ovcí, koz, drůbeže, nákup plemenných, chovných a užitkových hospodářských zvířat, zejména skotu, telat, prasat, selat, koní, hřibat, ovcí, koz, drůbeže, běhounů, zemědělská výroba.

(730) **REPROGEN, a.s.**, Husova 607, Planá nad Lužnicí, 39111, CZ

(210) **O-424182**
(220) 14.03.2005
(320) 14.03.2005
(511) 20, 37, 42
(540)

HANNY

(510) (20) nábytek, nábytkové doplňky a části, držáky a tyče na záclony a závěsy, ložní potřeby jako matrace, slamníky, podhlavníky, polštáře apod., nábytek kancelářský, nábytek kovový a z imitací kovů, nábytek pro camping, věšáky a ramínka, zrcadla, rámy, bytové zařízení patřící do této třídy, proutěné zboží, ratan, umělecká díla ze dřeva, vosku, sádry a plastických hmot, umělecké truhlářské výrobky, závěsy korálkové nebo bambusové, vnitřní žaluzie, zrcadla, rámy, výrobky ze dřeva, korku, rákosu, vrbového proutí, z rohu, kosti, slonoviny, z kotic, želvoviny, jantaru, perleti, mořské pěny a z náhražek všech těchto materiálů; (37) instalace, montáž, opravy a údržba nábytku, truhlářství (oprava nábytku), zámečnictví ve tř. 37, truhlářská výroba, výroba nábytku na zakázku včetně instalace, čalounické práce, údržba a restaurování nábytku; (42) návrhy interiérů.

(730) **H-nábytek s.r.o.**, Uničovská 181/34, Šternberk, 78501, CZ
(740) TETRAPAT, RNDr. Zdeňka Halaxová, Horní náměstí 7, Olomouc, 77200

(210) **O-424195**
(220) 14.03.2005
(320) 14.03.2005
(511) 39, 43
(540)



(510) (39) rezervace (cestování); (43) rezervace hotelů, rezervace přechodného ubytování.
(590) Barevná
(730) **Boháč Ivan**, Žitná, Praha 1, 11000, CZ

(210) **O-424196**
(220) 14.03.2005
(320) 14.03.2005
(511) 35, 37, 39
(540)

BT ... KDYŽ MÍŘÍTE VYSOKO.

(510) (35) zprostředkování v oblasti obchodu, propagační činnost, průzkum trhu; (37) opravy a servis mechanických manipulačních zařízení, opravy ostatních dopravních prostředků, instalace a opravy elektrických strojů a přístrojů, pronájem čistících strojů; (39) pronájem dopravní techniky.
(730) **BT ČESKÁ REPUBLIKA, s.r.o.**, K Vypichu 1049, Rudná, 25219, CZ

(210) **O-424197**
(220) 14.03.2005
(320) 14.03.2005
(511) 35, 37, 39
(540)

BT PEČUJÍCÍ TÝM

(510) (35) zprostředkování v oblasti obchodu, propagační činnost, průzkum trhu; (37) opravy a servis mechanických manipulačních zařízení, opravy ostatních dopravních prostředků, instalace a opravy elektrických strojů a přístrojů, pronájem čistících strojů; (39) pronájem dopravní techniky.
(730) **BT ČESKÁ REPUBLIKA, s.r.o.**, K Vypichu 1049, Rudná, 25219, CZ

(210) **O-424198**
(220) 14.03.2005
(320) 14.03.2005
(511) 35, 37, 39
(540)

BT VOZÍČKÁŘI POMÁHAJÍ VOZÍČKÁŘŮM

(510) (35) zprostředkování v oblasti obchodu, propagační činnost, průzkum trhu; (37) opravy a servis mechanických manipulačních zařízení, opravy ostatních dopravních prostředků, instalace a opravy elektrických strojů a přístrojů, pronájem čistících strojů; (39) pronájem dopravní techniky.
(730) **BT ČESKÁ REPUBLIKA, s.r.o.**, K Vypichu 1049, Rudná, 25219, CZ

(210) **O-424199**
(220) 14.03.2005
(320) 14.03.2005
(511) 35, 37, 39
(540)

BT DOŽIVOTNÍ ZÁRUKA

(510) (35) zprostředkování v oblasti obchodu, propagační činnost, průzkum trhu; (37) opravy a servis mechanických manipulačních zařízení, opravy ostatních dopravních prostředků, instalace a opravy elektrických strojů a přístrojů, pronájem čistících strojů; (39) pronájem dopravní techniky.

(210) **O-424190**
(220) 14.03.2005
(320) 14.03.2005
(511) 16, 35, 41
(540)



(510) (16) časopisy (periodika); (35) propagační činnost, reklama; (41) vydavatelská a nakladatelská činnost.

(730) **Kratochvíla Roman**, Brněnská 33, Prostějov, 79601, CZ

(210) **O-424191**
(220) 14.03.2005
(320) 14.03.2005
(511) 37, 42
(540)



(510) (37) informace a konzultace v oboru stavebnictví; (42) projektové práce, informace a konzultace v oboru architektury.

(730) **DATYS - ARCHITEKTONICKÁ KANCELÁŘ spol. s r.o.**, Nad Rokoskou 15, Praha 8, 18005, CZ

(210) **O-424194**
(220) 14.03.2005
(320) 14.03.2005
(511) 5
(540)

ESTERON

(510) (5) pesticidy, přípravky na hubení hmyzu, fungicidy, herbicidy a insekticidy.

(730) **Dow AgroSciences LLC**, 9330 Zionsville Road, Indianapolis, 46268, IN, US

(740) Společná advokátní kancelář Všetečka Zelený Švorčík Kalenský a partneři, JUDr. Otakar Švorčík, Hálkova 2, Praha 2, 12000

(730) **BT ČESKÁ REPUBLIKA, s.r.o.**, K Vypichu 1049, Rudná, 25219, CZ

(210) **O-424244**

(220) 15.03.2005

(320) 15.03.2005

(511) 32, 33, 35

(540)



(510) (32) nealkoholické nápoje všeho druhu, zejména nealkoholické mošty, ovocné a zeleninové šťávy, nektary a výtažky, nealkoholické aperitivy a koktejly, přírodní a syčené minerální, stolní a pramenité vody, včetně vod ochucených, limonády, instantní a koncentrované nápoje, včetně nápojů energetických, koncentráty a sirupy, extrakty, výluhy a jiné přípravky pro přípravu nealkoholických nápojů, včetně jejich příchutí, pivo, sladové pivo, sladové nápoje, výtažky z chmele na výrobu piva, přípravky na výrobu nápojů, zázvorové pivo; (33) alkoholické nápoje všeho druhu, zejména vína, lihoviny a likéry, destilované nápoje, destiláty vinné, ovocné, bylinné, destiláty ušlechtilé a řezané, alkoholické aperitivy a koktejly, koncentráty k přípravě alkoholických nápojů a esence do lihovin, pálenky, alkoholové extrakty; (35) zprostředkování prodeje a nákupu výrobků v oboru alkoholických a nealkoholických nápojů, inzertní a propagační služby, včetně zveřejňování reklamních a náborových textů a jejich rozšiřování, průzkum a analýza trhu, zpracování odborných obchodních posudků a studií, informační servis v oboru obchodu a reklamy, správa obchodních zájmů třetích osob, obchodní zastoupení tuzemských a zahraničních firem, poskytování pomoci při provozování obchodu, včetně zprostředkování obchodních záležitostí a personalistiky, organizování, zabezpečování a pořádání propagačních nebo komerčních výstav, propagačních a reklamních akcí a přehlídek zboží, včetně distribuce zboží a jeho vzorků k reklamním účelům, odborná poradenská a konzultační činnost v oboru obchodu, podnikání, reklamy a propagace.

(730) **DRINKS UNION, a.s.**, Drážďanská 80, Ústí nad Labem, 40000, CZ

(740) Mgr. Václav Karlíček, advokát, Vinohradská 6, Praha 2, 12000

(210) **O-424245**

(220) 15.03.2005

(320) 15.03.2005

(511) 32, 33, 35

(540)



(510) (32) nealkoholické nápoje všeho druhu, zejména nealkoholické mošty, ovocné a zeleninové šťávy, nektary a výtažky, nealkoholické aperitivy a koktejly, přírodní a syčené minerální, stolní a pramenité vody, včetně vod ochucených, limonády, instantní a koncentrované nápoje, včetně nápojů energetických, koncentráty a sirupy, extrakty, výluhy a jiné přípravky pro přípravu nealkoholických nápojů, včetně jejich příchutí, pivo, sladové pivo, sladové nápoje, výtažky z chmele na výrobu piva, přípravky na výrobu nápojů, zázvorové pivo; (33) alkoholické nápoje všeho druhu, zejména vína, lihoviny a likéry, destilované nápoje, destiláty vinné, ovocné, bylinné, destiláty ušlechtilé a řezané, alkoholické aperitivy a koktejly, koncentráty k přípravě alkoholických nápojů a esence do lihovin, pálenky, alkoholové extrakty; (35) zprostředkování prodeje a nákupu výrobků v oboru alkoholických a nealkoholických nápojů, inzertní a propagační

služby, včetně zveřejňování reklamních a náborových textů a jejich rozšiřování, průzkum a analýza trhu, zpracování odborných obchodních posudků a studií, informační servis v oboru obchodu a reklamy, správa obchodních zájmů třetích osob, obchodní zastoupení tuzemských a zahraničních firem, poskytování pomoci při provozování obchodu, včetně zprostředkování obchodních záležitostí a personalistiky, organizování, zabezpečování a pořádání propagačních nebo komerčních výstav, propagačních a reklamních akcí a přehlídek zboží, včetně distribuce zboží a jeho vzorků k reklamním účelům, odborná poradenská a konzultační činnost v oboru obchodu, podnikání, reklamy a propagace.

(730) **DRINKS UNION, a.s.**, Drážďanská 80, Ústí nad Labem, 40000, CZ

(740) Mgr. Václav Karlíček, advokát, Vinohradská 6, Praha 2, 12000

(210) **O-424246**

(220) 15.03.2005

(320) 15.03.2005

(511) 32, 33, 35

(540)



(510) (32) nealkoholické nápoje všeho druhu, zejména nealkoholické mošty, ovocné a zeleninové šťávy, nektary a výtažky, nealkoholické aperitivy a koktejly, přírodní a syčené minerální, stolní a pramenité vody, včetně vod ochucených, limonády, instantní a koncentrované nápoje, včetně nápojů energetických, koncentráty a sirupy, extrakty, výluhy a jiné přípravky pro přípravu nealkoholických nápojů, včetně jejich příchutí, pivo, sladové pivo, sladové nápoje, výtažky z chmele na výrobu piva, přípravky na výrobu nápojů, zázvorové pivo; (33) alkoholické nápoje všeho druhu, zejména vína, lihoviny a likéry, destilované nápoje, destiláty vinné, ovocné, bylinné, destiláty ušlechtilé a řezané, alkoholické aperitivy a koktejly, koncentráty k přípravě alkoholických nápojů a esence do lihovin, pálenky, alkoholové extrakty; (35) zprostředkování prodeje a nákupu výrobků v oboru alkoholických a nealkoholických nápojů, inzertní a propagační služby, včetně zveřejňování reklamních a náborových textů a jejich rozšiřování, průzkum a analýza trhu, zpracování odborných obchodních posudků a studií, informační servis v oboru obchodu a reklamy, správa obchodních zájmů třetích osob, obchodní zastoupení tuzemských a zahraničních firem, poskytování pomoci při provozování obchodu, včetně zprostředkování obchodních záležitostí a personalistiky, organizování, zabezpečování a pořádání propagačních nebo komerčních výstav, propagačních a reklamních akcí a přehlídek zboží, včetně distribuce zboží a jeho vzorků k reklamním účelům, odborná poradenská a konzultační činnost v oboru obchodu, podnikání, reklamy a propagace.

(730) **DRINKS UNION, a.s.**, Drážďanská 80, Ústí nad Labem, 40000, CZ

(740) Mgr. Václav Karlíček, advokát, Vinohradská 6, Praha 2, 12000

(210) **O-424247**

(220) 15.03.2005

(320) 15.03.2005

(511) 32, 33, 35

(540)



(510) (32) nealkoholické nápoje všeho druhu, zejména nealkoholické mošty, ovocné a zeleninové šťávy, nektary a výtažky,

nealkoholické aperitivy a koktejly, přírodní a syčené minerální, stolní a pramenité vody, včetně vod ochucených, limonády, instantní a koncentrované nápoje, včetně nápojů energetických, koncentráty a sirupy, extrakty, výluhy a jiné přípravky pro přípravu nealkoholických nápojů, včetně jejich příchutí, pivo, sladové pivo, sladové nápoje, výtažky z chmele na výrobu piva, přípravky na výrobu nápojů, zázvorové pivo; (33) alkoholické nápoje všeho druhu, zejména vína, lihoviny a likéry, destilované nápoje, destiláty vinné, ovocné, bylinné, destiláty ušlechtilé a řezané, alkoholické aperitivy a koktejly, koncentráty k přípravě alkoholických nápojů a esence do lihovin, pálenky, alkoholové extrakty; (35) zprostředkování prodeje a nákupu výrobků v oboru alkoholických a nealkoholických nápojů, inzertní a propagační služby, včetně zveřejňování reklamních a náborových textů a jejich rozšiřování, průzkum a analýza trhu, zpracování odborných obchodních posudků a studií, informační servis v oboru obchodu a reklamy, správa obchodních zájmů třetích osob, obchodní zastoupení tuzemských a zahraničních firem, poskytování pomoci při provozování obchodu, včetně zprostředkování obchodních záležitostí a personalistiky, organizování, zabezpečování a pořádání propagačních nebo komerčních výstav, propagačních a reklamních akcí a přehlídek zboží, včetně distribuce vzorků zboží k reklamním účelům, odborná poradenská a konzultační činnost v oboru obchodu, podnikání, reklamy a propagace.

(730) **DRINKS UNION, a.s.**, Drážďanská 80, Ústí nad Labem, 40000, CZ

(740) Mgr. Václav Karlíček, Vinohradská 6, Praha 2, 12000

(210) **O-424248**

(220) 15.03.2005

(320) 15.03.2005

(511) 32, 33, 35

(540)



(510) (32) nealkoholické nápoje všeho druhu, zejména nealkoholické mošty, ovocné a zeleninové šťávy, nektary a výtažky, nealkoholické aperitivy a koktejly, přírodní a syčené minerální, stolní a pramenité vody, včetně vod ochucených, limonády, instantní a koncentrované nápoje, včetně nápojů energetických, koncentráty a sirupy, extrakty, výluhy a jiné přípravky pro přípravu nealkoholických nápojů, včetně jejich příchutí, pivo, sladové pivo, sladové nápoje, výtažky z chmele na výrobu piva, přípravky na výrobu nápojů, zázvorové pivo; (33) alkoholické nápoje všeho druhu, zejména vína, lihoviny a likéry, destilované nápoje, destiláty vinné, ovocné, bylinné, destiláty ušlechtilé a řezané, alkoholické aperitivy a koktejly, koncentráty k přípravě alkoholických nápojů a esence do lihovin, pálenky, alkoholové extrakty; (35) zprostředkování prodeje a nákupu výrobků v oboru alkoholických a nealkoholických nápojů, inzertní a propagační služby, včetně zveřejňování reklamních a náborových textů a jejich rozšiřování, průzkum a analýza trhu, zpracování odborných obchodních posudků a studií, informační servis v oboru obchodu a reklamy, správa obchodních zájmů třetích osob, obchodní zastoupení tuzemských a zahraničních firem, poskytování pomoci při provozování obchodu, včetně zprostředkování obchodních záležitostí a personalistiky, organizování, zabezpečování a pořádání propagačních nebo komerčních výstav, propagačních a reklamních akcí a přehlídek zboží, včetně distribuce vzorků zboží k reklamním účelům, odborná poradenská a konzultační činnost v oboru obchodu, podnikání, reklamy a propagace.

(730) **DRINKS UNION, a.s.**, Drážďanská 80, Ústí nad Labem, 40000, CZ

(740) Mgr. Václav Karlíček, Vinohradská 6, Praha 2, 12000

(210) **O-424279**

(220) 16.03.2005

(320) 16.03.2005

(511) 33

(540)

Stařeckovo domáci

(510) (33) víno a alkoholické nápoje.

(730) **Bartošík Milan**, Moravský Žižkov 397, Moravský Žižkov, 69101, CZ

(740) Mgr. Petr Houzvička, advokát, nám. TGM 1, Břeclav, 69002

(210) **O-424282**

(220) 16.03.2005

(320) 16.03.2005

(511) 25

(540)

MUKO

(510) (25) pánské, dámské oděvy.

(730) **Mazirik Ali Bülent**, Na Labišti 521, Pardubice, 53009, CZ

(210) **O-424285**

(220) 16.03.2005

(320) 16.03.2005

(511) 21, 35, 41

(540)



(510) (21) sklo křišťálové, sklo barevné ručně tvarované, dobrušované, pískované, malované, figurky, sklo dodatečně tvarované v el. peci; (35) organizování komerčních a reklamních výstav; (41) symposia (organizování a vedení), školení (pořádání a řízení), galerie (pořádání a provozování prodejních výstav).

(590) Barevná

(730) **AG SVOBODA s.r.o.**, Karlov 31, Karlov, 59101, CZ

(210) **O-424286**

(220) 16.03.2005

(320) 16.03.2005

(511) 9, 11, 42

(540)

easytherm

(510) (9) měřicí a snímací a regulační přístroje a výrobky jako zejména čidla, sondy a snímače pro teplotní, tlakové a vlhkostní a jiné neelektrické veličiny, regulátory, teploměry, vlhkoměry, spínače, systémy pro měření a registraci teplot, časové spínače, elektrické kabely, elektrické dráty, chrániče proti přepětí, elektrické konektory, spojky, svorky, elektrické spínače, rozvodné panely a skříně, pojistky, jističe, dálkové ovladače, elektrické zařízení pro dálkové ovládání průmyslových procesů, software; (11) topné články, zařízení a přístroje pro osvětlení, vytápění, větrání a klimatizaci, pece, sušárny a veškeré příslušenství k těmto zařízením a přístrojům; (42) vývoj, poradenství, návrhy, dokumentace a technická pomoc v oboru měřicí, regulační techniky a vytápění, tvorba software, inženýrská činnost ve výše uvedených oblastech.

(730) **easytherm.cz s.r.o.**, P. Jilemnického 399, Polička, 57201, CZ

(740) Ing. Radmila Baumová, Nádražní 29, Žďár nad Sázavou, 59101

- (210) **O-424294**
(220) 16.03.2005
(320) 16.03.2005
(511) 19, 35, 36, 37, 40, 42
(540)



- (510) (19) nekovové stavební materiály všeho druhu zařazené do této třídy, přestavitelné interiérové příčky, podlahy, stropní podhledy; (35) zprostředkovatelská činnost v oblasti obchodu, export - import, zahraniční obchod, marketing, reklama, inzerce a propagace všemi druhy médií; (36) investiční a související poradenská a obstaravatelská činnost v investiční výstavbě, realitní kancelář; (37) instalace interiérových systémů suchou technologií jako například stropních podhledů, prosklených přemístitelných příček, mobilních akustických příček, akustických a protipožárních chladících stropů, zdvojených podlah, zprostředkovatelská a poradenská činnost v uvedených oblastech, stavebnictví; (40) montáž materiálů na objednávku pro třetí osoby; (42) inženýrská, projektová a designérská činnost v investiční výstavbě, zprostředkovatelská, konzultační a poradenská činnost v uvedených oblastech.
(590) Barevná
(730) **Fric Pavel Ing.**, Brdlikova 195/17, Praha 5, 15000, CZ
(740) Ing. Michal Jupa, patentový zástupce, Na Baních 1385, Praha 5 - Zbraslav, 15600

- (210) **O-424369**
(220) 17.03.2005
(320) 17.03.2005
(511) 12, 37
(540)



- (510) (12) náhradní díly, součásti a příslušenství dopravních prostředků všeho druhu v rámci této třídy; (37) opravy dopravních prostředků všeho druhu.
(730) **GENEI spol. s r.o.**, Poděbradská 339/20, Praha 9, 19000, CZ
(740) ROTT, RŮŽIČKA & GUTTMANN Patentová, známková a advokátní kancelář, JUDr. Vladimír Rott, Nad Štolou 12, Praha 7, 17000

- (210) **O-424392**
(220) 17.03.2005
(320) 17.03.2005
(511) 38, 42
(540)

Eurotel Internet doma

- (510) (38) telekomunikace, komunikace pomocí terminálů nebo počítačů, elektronická pošta, počítačový přenos pošty a obrazu, komunikace a transakce v síti, tisková agentura, komunikace prostřednictvím telefonů nebo mobilních telefonů nebo počítačů a telekomunikační služby s tím spojené, poskytování telekomunikační služby přenosu dat a dalších informací, provozování datové sítě, provozování veřejné mobilní radiotelefonní sítě, zprostředkovatelská činnost v oblasti telekomunikační techniky, zprostředkovatelská a poradenská činnost v oblasti telekomunikací, konzultační činnost v oblasti telekomunikační techniky nebo informatiky, výměna, získávání a šíření informací a zpráv prostřednictvím telekomunikační sítě nebo datové sítě nebo sítě výpočetní nebo informační nebo komunikační nebo elektronické techniky nebo satelitů nebo

kabelu, šíření elektronických tiskovin, časopisů, periodik a knih prostřednictvím počítačové, datové, elektronické, telekomunikační nebo informační sítě, informační služby na Internetu včetně provozování elektronických nástěnek, diskusních skupin a fór a poskytování přístupu k on-line informačním službám a databázím, telekomunikační služby na Internetu, služby hlasové schránky, služby spočívající v přímém propojení lokální zákaznické pevné sítě se sítí mobilních telefonů, služby krátkých textových zpráv, teletext a služby s ním spojené, poskytování informací (informační kancelář), provozování internetového vyhledávače, služby elektronické pošty, pronájem telekomunikačních zařízení a přístrojů včetně telefonů, služby zprostředkování zpráv, služby zprostředkování přístupu k počítačové síti, přenos dat a informací, služby přístupu a připojení k datovým a informačním sítím a Internetu, pronájem informačních a komunikačních míst, poskytování přístupu na on-line informační služby a databáze, přenos, poskytování nebo vyvolávání informací z počítačové databáze, komunikační služby prostřednictvím Internetu, vnějších sítí a vnitřních sítí a dalších elektronických prostředků, televizní vysílání; (42) návrh programového vybavení a databází, aktualizace programového vybavení, programování počítačů, pronájem doby přístupu k databázi, technické studie v oblasti počítačů a programového vybavení, výzkumné, projekční a inženýrské práce v oblasti telekomunikací, informačních technologií, informací a výpočetních služeb, pronájem programového vybavení a počítačů, základní a aplikovaný výzkum v oblasti informačních technologií, přístup k počítačům za účelem podnikání, právní služby, tvorba a programování softwaru, tvorba WWW stránek, interaktivních a grafických programů (jejich tvorba), tvorba multimediálních aplikací, tvorba programových projektů, tvorba informačních databází, počítačové vyhledávací služby, výzkum, vývoj a tvorba systémů pro elektronické obchodování a příslušného softwaru a hardware, know-how pro oblast elektronického obchodování a informačních technologií, návrhy, strukturování a programování či jiné vytváření programového vybavení, www stránek a databázových systémů internetových, intranetových či jiných síťových serverů, serverových stanic a systémů, včetně jeho instalace, zpřístupnění, zavádění, aktualizace a údržby, převod (konverze) počítačových programů, dat či jiných údajů v elektronické podobě z různých formátů do jiných formátů, převod (konverze) dokumentů, dat či jiných údajů na elektronická média, hosting webových stránek, zprostředkovatelská činnost v oblasti výpočetní a informační techniky, konzultační činnost v oblasti výpočetní techniky nebo informatiky.

- (730) **Eurotel Praha, spol. s r.o.**, Vyskočilova 1442/1b, Praha 4, 14021, CZ
(740) **VYSKOČIL, KROŠLÁK a spol.** Advokátní a patentová kancelář, Dana Lukajová, Petřská 12, Praha 1, 11000

- (210) **O-424393**
(220) 17.03.2005
(320) 17.03.2005
(511) 38, 42
(540)

Eurotel Internet mobil

- (510) (38) telekomunikace, komunikace pomocí terminálů nebo počítačů, elektronická pošta, počítačový přenos pošty a obrazu, komunikace a transakce v síti, tisková agentura, komunikace prostřednictvím telefonů nebo mobilních telefonů nebo počítačů a telekomunikační služby s tím spojené, poskytování telekomunikační služby přenosu dat a dalších informací, provozování datové sítě, provozování veřejné mobilní radiotelefonní sítě, zprostředkovatelská činnost v oblasti telekomunikační techniky, zprostředkovatelská a poradenská činnost v oblasti telekomunikací, konzultační činnost v oblasti telekomunikační techniky nebo informatiky, výměna, získávání a šíření informací a zpráv prostřednictvím telekomunikační sítě nebo datové sítě nebo sítě výpočetní nebo informační nebo komunikační nebo elektronické techniky nebo satelitů nebo kabelu, šíření elektronických tiskovin, časopisů, periodik a knih prostřednictvím počítačové, datové, elektronické, telekomunikační nebo informační sítě, informační služby na Internetu včetně provozování elektronických nástěnek, diskusních skupin a fór a poskytování přístupu k on-line informačním službám a databázím, telekomunikační služby na Internetu, služby hlasové schránky, služby spočívající v přímém

propojení lokální zákaznické pevné sítě se sítí mobilních telefonů, služby krátkých textových zpráv, teletext a služby s ním spojené, poskytování informací (informační kancelář), provozování internetového vyhledávače, služby elektronické pošty, pronájem telekomunikačních zařízení a přístrojů včetně telefonů, služby zprostředkování zpráv, služby zprostředkování přístupu k počítačové síti, přenos dat a informací, služby přístupu a připojení k datovým a informačním sítím a Internetu, pronájem informačních a komunikačních míst, poskytování přístupu na on-line informační služby a databáze, přenos, poskytování nebo vyvolávání informací z počítačové databáze, komunikační služby prostřednictvím Internetu, vnějších sítí a vnitřních sítí a dalších elektronických prostředků, televizní vysílání; (42) návrh programového vybavení a databází, aktualizace programového vybavení, programování počítačů, pronájem doby přístupu k databázi, technické studie v oblasti počítačů a programového vybavení, výzkumné, projekční a inženýrské práce v oblasti telekomunikací, informačních technologií, informací a výpočetních služeb, pronájem programového vybavení a počítačů, základní a aplikovaný výzkum v oblasti informačních technologií, přístup k počítačům za účelem podnikání, právní služby, tvorba a programování software, tvorba WWW stránek, interaktivních a grafických programů (jejich tvorba), tvorba multimediálních aplikací, tvorba programových projektů, tvorba informačních databází, počítačové vyhledávací služby, výzkum, vývoj a tvorba systémů pro elektronické obchodování a příslušného software a hardware, know-how pro oblast elektronického obchodování a informačních technologií, návrhy, strukturování a programování či jiné vytváření programového vybavení, www stránek a databázových systémů internetových, intranetových či jiných síťových serverů, serverových stanic a systémů, včetně jeho instalace, zpřístupnění, zavádění, aktualizace a údržby, převod (konverze) počítačových programů, dat či jiných údajů v elektronické podobě z různých formátů do jiných formátů, převod (konverze) dokumentů, dat či jiných údajů na elektronická média, hosting webových stránek, zprostředkovatelská činnost v oblasti výpočetní a informační techniky, konzultační činnost v oblasti výpočetní techniky nebo informatiky.

(730) **Eurotel Praha, spol. s r.o.**, Vyskočilova 1442/1b, Praha 4, 14021, CZ

(740) VYSKOČIL, KROŠLÁK a spol. Advokátní a patentová kancelář, Dana Lukajová, Petřská 12, Praha 1, 11000

(210) **O-424394**

(220) 17.03.2005

(320) 17.03.2005

(511) 38, 42

(540)

Eurotel Internet firma

(510) (38) telekomunikace, komunikace pomocí terminálů nebo počítačů, elektronická pošta, počítačový přenos pošty a obrazu, komunikace a transakce v síti, tisková agentura, komunikace prostřednictvím telefonů nebo mobilních telefonů nebo počítačů a telekomunikační služby s tím spojené, poskytování telekomunikační služby přenosu dat a dalších informací, provozování datové sítě, provozování veřejné mobilní radiotelefonní sítě, zprostředkovatelská činnost v oblasti telekomunikační techniky, zprostředkovatelská a poradenská činnost v oblasti telekomunikací, konzultační činnost v oblasti telekomunikační techniky nebo informatiky, výměna, získávání a šíření informací a zpráv prostřednictvím telekomunikační sítě nebo datové sítě nebo sítě výpočetní nebo informační nebo komunikační nebo elektronické techniky nebo satelitů nebo kabelu, šíření elektronických tiskovin, časopisů, periodik a knih prostřednictvím počítačové, datové, elektronické, telekomunikační nebo informační sítě, informační služby na Internetu včetně provozování elektronických nástěnek, diskusních skupin a fór a poskytování přístupu k on-line informačním službám a databázím, telekomunikační služby na Internetu, služby hlasové schránky, služby spočívající v přímém propojení lokální zákaznické pevné sítě se sítí mobilních telefonů, služby krátkých textových zpráv, teletext a služby s ním spojené, poskytování informací (informační kancelář), provozování internetového vyhledávače, služby elektronické pošty, pronájem telekomunikačních zařízení a přístrojů včetně telefonů, služby zprostředkování zpráv, služby zprostředkování přístupu k počítačové síti, přenos dat a informací, služby přístupu

a připojení k datovým a informačním sítím a Internetu, pronájem informačních a komunikačních míst, poskytování přístupu na on-line informační služby a databáze, přenos, poskytování nebo vyvolávání informací z počítačové databáze, komunikační služby prostřednictvím Internetu, vnějších sítí a vnitřních sítí a dalších elektronických prostředků, televizní vysílání; (42) návrh programového vybavení a databází, aktualizace programového vybavení, programování počítačů, pronájem doby přístupu k databázi, technické studie v oblasti počítačů a programového vybavení, výzkumné, projekční a inženýrské práce v oblasti telekomunikací, informačních technologií, informací a výpočetních služeb, pronájem programového vybavení a počítačů, základní a aplikovaný výzkum v oblasti informačních technologií, přístup k počítačům za účelem podnikání, právní služby, tvorba a programování software, tvorba WWW stránek, interaktivních a grafických programů (jejich tvorba), tvorba multimediálních aplikací, tvorba programových projektů, tvorba informačních databází, počítačové vyhledávací služby, výzkum, vývoj a tvorba systémů pro elektronické obchodování a příslušného software a hardware, know-how pro oblast elektronického obchodování a informačních technologií, návrhy, strukturování a programování či jiné vytváření programového vybavení, www stránek a databázových systémů internetových, intranetových či jiných síťových serverů, serverových stanic a systémů, včetně jeho instalace, zpřístupnění, zavádění, aktualizace a údržby, převod (konverze) počítačových programů, dat či jiných údajů v elektronické podobě z různých formátů do jiných formátů, převod (konverze) dokumentů, dat či jiných údajů na elektronická média, hosting webových stránek, zprostředkovatelská činnost v oblasti výpočetní a informační techniky, konzultační činnost v oblasti výpočetní techniky nebo informatiky.

(730) **Eurotel Praha, spol. s r.o.**, Vyskočilova 1442/1b, Praha 4, 14021, CZ

(740) VYSKOČIL, KROŠLÁK a spol. Advokátní a patentová kancelář, Dana Lukajová, Petřská 12, Praha 1, 11000

(210) **O-424396**

(220) 17.03.2005

(320) 17.03.2005

(511) 38, 42

(540)

Eurotel Internet Komplet

(510) (38) telekomunikace, komunikace pomocí terminálů nebo počítačů, elektronická pošta, počítačový přenos pošty a obrazu, komunikace a transakce v síti, tisková agentura, komunikace prostřednictvím telefonů nebo mobilních telefonů nebo počítačů a telekomunikační služby s tím spojené, poskytování telekomunikační služby přenosu dat a dalších informací, provozování datové sítě, provozování veřejné mobilní radiotelefonní sítě, zprostředkovatelská činnost v oblasti telekomunikační techniky, zprostředkovatelská a poradenská činnost v oblasti telekomunikací, konzultační činnost v oblasti telekomunikační techniky nebo informatiky, výměna, získávání a šíření informací a zpráv prostřednictvím telekomunikační sítě nebo datové sítě nebo sítě výpočetní nebo informační nebo komunikační nebo elektronické techniky nebo satelitů nebo kabelu, šíření elektronických tiskovin, časopisů, periodik a knih prostřednictvím počítačové, datové, elektronické, telekomunikační nebo informační sítě, informační služby na Internetu včetně provozování elektronických nástěnek, diskusních skupin a fór a poskytování přístupu k on-line informačním službám a databázím, telekomunikační služby na Internetu, služby hlasové schránky, služby spočívající v přímém propojení lokální zákaznické pevné sítě se sítí mobilních telefonů, služby krátkých textových zpráv, teletext a služby s ním spojené, poskytování informací (informační kancelář), provozování internetového vyhledávače, služby elektronické pošty, pronájem telekomunikačních zařízení a přístrojů včetně telefonů, služby zprostředkování zpráv, služby zprostředkování přístupu k počítačové síti, přenos dat a informací, služby přístupu a připojení k datovým a informačním sítím a Internetu, pronájem informačních a komunikačních míst, poskytování přístupu na on-line informační služby a databáze, přenos, poskytování nebo vyvolávání informací z počítačové databáze, komunikační služby prostřednictvím Internetu, vnějších sítí a vnitřních sítí a dalších elektronických prostředků, televizní vysílání; (42) návrh programového vybavení a databází, aktualizace programového

vybavení, programování počítačů, pronájem doby přístupu k databázím, technické studie v oblasti počítačů a programového vybavení, výzkumné, projekční a inženýrské práce v oblasti telekomunikací, informačních technologií, informací a výpočetních služeb, pronájem programového vybavení a počítačů, základní a aplikovaný výzkum v oblasti informačních technologií, přístup k počítačům za účelem podnikání, právní služby, tvorba a programování software, tvorba WWW stránek, interaktivních a grafických programů (jejich tvorba), tvorba multimediálních aplikací, tvorba programových projektů, tvorba informačních databází, počítačové vyhledávací služby, výzkum, vývoj a tvorba systémů pro elektronické obchodování a příslušného software a hardware, know-how pro oblast elektronického obchodování a informačních technologií, návrhy, strukturování a programování či jiné vytváření programového vybavení, www stránek a databázových systémů internetových, intranetových či jiných síťových serverů, serverových stanic a systémů, včetně jeho instalace, zpřístupnění, zavádění, aktualizace a údržby, převod (konverze) počítačových programů, dat či jiných údajů v elektronické podobě z různých formátů do jiných formátů, převod (konverze) dokumentů, dat či jiných údajů na elektronická média, hosting webových stránek, zprostředkovatelská činnost v oblasti výpočetní a informační techniky, konzultační činnost v oblasti výpočetní techniky nebo informatiky.

- (730) **Eurotel Praha, spol. s r.o.**, Vyskočilova 1442/1b, Praha 4, 14021, CZ
(740) VYSKOČIL, KROŠLÁK a spol. Advokátní a patentová kancelář, Dana Lukajová, Petřská 12, Praha 1, 11000

služby, tvorba a programování software, tvorba WWW stránek, interaktivních a grafických programů (jejich tvorba), tvorba multimediálních aplikací, tvorba programových projektů, tvorba informačních databází, počítačové vyhledávací služby, výzkum, vývoj a tvorba systémů pro elektronické obchodování a příslušného software a hardware, know-how pro oblast elektronického obchodování a informačních technologií, návrhy, strukturování a programování či jiné vytváření programového vybavení, www stránek a databázových systémů internetových, intranetových či jiných síťových serverů, serverových stanic a systémů, včetně jeho instalace, zpřístupnění, zavádění, aktualizace a údržby, převod (konverze) počítačových programů, dat či jiných údajů v elektronické podobě z různých formátů do jiných formátů, převod (konverze) dokumentů, dat či jiných údajů na elektronická média, hosting webových stránek, zprostředkovatelská činnost v oblasti výpočetní a informační techniky, konzultační činnost v oblasti výpočetní techniky nebo informatiky.

- (730) **Eurotel Praha, spol. s r.o.**, Vyskočilova 1442/1b, Praha 4, 14021, CZ
(740) VYSKOČIL, KROŠLÁK a spol. Advokátní a patentová kancelář, Dana Lukajová, Petřská 12, Praha 1, 11000

- (210) **O-424401**
(220) 18.03.2005
(320) 18.03.2005
(511) 35, 43
(540)

- (210) **O-424397**
(220) 17.03.2005
(320) 17.03.2005
(511) 38, 42
(540)

Eurotel Internet All Inclusive

- (510) (38) telekomunikace, komunikace pomocí terminálů nebo počítačů, elektronická pošta, počítačový přenos pošty a obrazu, komunikace a transakce v síti, tisková agentura, komunikace prostřednictvím telefonů nebo mobilních telefonů nebo počítačů a telekomunikační služby s tím spojené, poskytování telekomunikační služby přenosu dat a dalších informací, provozování datové sítě, provozování veřejné mobilní radiotelefonní sítě, zprostředkovatelská činnost v oblasti telekomunikační techniky, poradenská a poradenská činnost v oblasti telekomunikací, konzultační činnost v oblasti telekomunikační techniky nebo informatiky, výměna, získávání a šíření informací a zpráv prostřednictvím telekomunikační sítě nebo datové sítě nebo sítě výpočetní nebo informační nebo komunikační nebo elektronické techniky nebo satelitů nebo kabelu, šíření elektronických tiskovin, časopisů, periodik a knih prostřednictvím počítačové, datové, elektronické, telekomunikační nebo informační sítě, informační služby na Internetu včetně provozování elektronických nástěnek, diskusních skupin a fór a poskytování přístupu k on-line informačním službám a databázím, telekomunikační služby na Internetu, služby hlasové schránky, služby spočívající v přímém propojení lokální zákaznické pevné sítě se sítí mobilních telefonů, služby krátkých textových zpráv, teletext a služby s ním spojené, poskytování informací (informační kancelář), provozování internetového vyhledávače, služby elektronické pošty, pronájem telekomunikačních zařízení a přístrojů včetně telefonů, služby zprostředkování zpráv, služby zprostředkování přístupu k počítačové síti, přenos dat a informací, služby přístupu a připojení k datovým a informačním sítím a Internetu, pronájem informačních a komunikačních míst, poskytování přístupu na on-line informační služby a databáze, přenos, poskytování nebo vyvolávání informací z počítačové databáze, komunikační služby prostřednictvím Internetu, vnějších sítí a vnitřních sítí a dalších elektronických prostředků, televizní vysílání; (42) návrh programového vybavení a databází, aktualizace programového vybavení, programování počítačů, pronájem doby přístupu k databázím, technické studie v oblasti počítačů a programového vybavení, výzkumné, projekční a inženýrské práce v oblasti telekomunikací, informačních technologií, informací a výpočetních služeb, pronájem programového vybavení a počítačů, základní a aplikovaný výzkum v oblasti informačních technologií, přístup k počítačům za účelem podnikání, právní

- (510) (35) pomoc při řízení a provozu jiných podniků, restaurací v oblasti gastronomie; (43) služby zajišťující stravování a nápoje, restaurační a kavárenské služby, snack barové služby, restaurační služby spojené s prodejem balených potravin a nápojů pro odnesení domů, bary, kantýny, catering (hromadné dodávání hotových jídel, nápojů do restaurací, jídelen, zajištění stravování při společenských akcích), pohostinská činnost v oblasti gastronomie, provozu restaurací, dočasné ubytování, provozování baru a restaurace s hudební produkcí.
(730) **HARMATY PRAHA CZ, spol. s r.o.**, Roháčova 1126/70, Praha 3, 13000, CZ
(740) Společná advokátní kancelář Korbař & spol., Mgr. Michal Pokorný, Kateřinská 522/21, Praha 2, 12000

- (210) **O-424408**
(220) 18.03.2005
(320) 18.03.2005
(511) 32, 39
(540)

Vod@ - phone

e - prodej a distribuce pitné vody



- (510) (32) minerální vody a jiné nealkoholické nápoje; (39) doprava, balení a skladování zboží.
(730) **Suchomel Jan**, Horská 1902, Varnsdorf, 40747, CZ

- (210) **O-424409**
(220) 18.03.2005
(320) 18.03.2005
(511) 33
(540)

LENZ MOSER SELECTION

- (510) (33) vína a šumivá vína.

- (730) **Weinkellerei Lenz Moser Aktiengesellschaft**, Bäckermühlweg 44, Linz, AT
(740) ROTT, RŮŽIČKA & GUTTMANN Patentová, známková a advokátní kancelář, JUDr. Michal Růžička, CSc., Nad Stolou 12, Praha 7, 17000

- (210) **O-424416**
(220) 21.03.2005
(320) 21.03.2005
(511) 32
(540)



- (510) (32) nealkoholické nápoje.
(590) Barevná
(730) **Mika Pavel**, Na Soutoku 609, Radotín, 78814, CZ

- (210) **O-424417**
(220) 21.03.2005
(320) 21.03.2005
(511) 18, 25, 28
(540)

CELEANO

- (510) (18) batohy, batohy pro horolezce, batohy turistické, dětské batohy, brašny lovecké, turistické hole, imitace kůže, kabelky, klíčenky, pokrývky z kožešiny, chlebníky, pásy z kůže, pásy na nošení závěsné z kůže, popruhy z kůže, řemeny závěsné z kůže, kožené pytle, závěsné mošny, brašny na nářadí, obaly na oděvy (cestovní), kožená pouzdra, kožené tašky, torby, tomy, kabely, cestovní tašky, kuřry, deštníky, slunečníky; (25) oděvy pánské, dámské, dětské, oděvy určené pro sport a volný čas, bundy, bundy sportovní s kapucí, kombinézy sportovní, trika, polokošile, mikiny, tepláky, sportovní soupravy, šortky, legíny, oděvy pletené, oděvy nepromokavé, plavky, větrovky, sportovní dresy, tílka, pulovry, vesty, opasky, šle, prádlo (osobní spodní), ponožky, sportovní obuv, kopačky, oděvní doplňky - šály, šátky, pokrývky hlavy, rukavice, čelenky, obuv, sportovní obuv, lyžařské boty; (28) sportovní potřeby všeho druhu spadající do této třídy, potřeby pro sportovní hry a sportovní nářadí určené pro volný čas, rekondici a regeneraci v rámci této třídy, včetně nářadí pro letní a zimní sporty, posilovací stroje a přístroje pro tělesná cvičení, sportovní trenážery, hry, hry stolní a do místnosti, hry plážové a do bazénu, hračky, biliardové stoly, rybářské potřeby, lukostřelecké náčiní, bazény plavecké zahrnuté v této třídě včetně dětských a nafukovacích, ploutve pro plavání, brusle, hokejové puky, sportovní hole, čepele, sportovní ochranná výstroj - helmy, chrániče, míče, lyže, lyže vodní, surfovací, surfovací prkna, potřeby pro míčové sporty, tenisové rakety, závěsné kluzáky, snowboardy, skateboardy, sánky.
(730) **Marvan Petr**, Brodce 21, Týnec nad Sázavou, 25741, CZ
(740) Mgr. Jitka Vejražková, patentový zástupce, Čihákova 17/872, Praha 9, 19000

- (210) **O-424418**
(220) 21.03.2005
(320) 21.03.2005
(511) 29
(540)



- (510) (29) neslazený tekutý emulgovaný rostlinný jedlý tuk na vaření, slazený tekutý emulgovaný rostlinný jedlý tuk ke šlehání.

- (730) **I.C.B.C. spol. s r.o.**, Zámecká 206/30, Přerov VII-Čekyně, 75124, CZ
(740) Patentová a známková kancelář, Ing. Jaromír Příkryl, Včelín 1161, Hulín, 76824

- (210) **O-424420**
(220) 21.03.2005
(320) 21.03.2005
(511) 35
(540)



- (510) (35) vedení účetních knih, sestavování výpisů z účtů, revize účetnictví, daňové poradenství v rámci této třídy.
(590) Barevná
(730) **INTEGRA AUDIT s.r.o.**, Úhledná 42, Brno, 62100, CZ
(740) Ing. František Kania, Mendlovo nám. 1a, Brno, 60300

- (210) **O-424421**
(220) 21.03.2005
(320) 21.03.2005
(511) 18, 25, 28
(540)

Nápad je začátek...



- (510) (18) kůže, imitace kůže, výrobky z těchto materiálů, pokud nejsou obsaženy v jiných třídách, surové kůže a kožešiny, kuřry a cestovní brašny, deštníky, slunečníky a hole, biče, postroje na koně a sedlářské výrobky; (25) oděvy, obuv, kloboučnické zboží, jakož i pro sportovní a rekreační účely; (28) hry, hračky, tělocvičné a sportovní potřeby s výjimkou oděvů, sportovní potřeby, pokud nejsou zařazeny do jiných tříd, například rybářské potřeby.
(730) **HI-TEC SPORTS MID EUROPE s.r.o.**, Brněnská 131/37, Žďár nad Sázavou, 59101, CZ
(740) Ing. Jiří Dohnal, Nedbalova 29, Brno, 62300

- (210) **O-424422**
(220) 21.03.2005
(320) 21.03.2005
(511) 9
(540)



- (510) (9) nosiče zvukových a/nebo obrazových záznamů, data, databáze a jiné informační produkty na magnetických a optických nosičích, nosiče dat všeho druhu, spadající do tř. 9, data, databáze a jiné informační produkty na elektronických, magnetických a optických nosičích všeho druhu a v elektronických datových, informačních a telekomunikačních sítích všeho druhu, související software a hardware, nosiče dat všeho druhu, zejména diskety, magnetické disky, optické disky, DVD, videokazety, nahrané video-pásy a diapositivy, elektronické sítě, multimediální aplikace, multimediální informační katalogy, časopisy, periodika a knihy v elektronické

podobě, nahrany software na CD a DVD discích a magnetických médiích, audiovizuální programy, audio programy, hudební díla, pohledy ilustrované se zvukovou nahrávkou spadající do této třídy, nahrané zvukové a zvukové obrazové záznamy, obaly na zvukové nosiče a videokazety, programové vybavení počítačů, technické prostředky výpočetní techniky, jako přístroje pro zpracování informací, počítače, jejich části a příslušenství, komponenty do počítačů (zvukové karty, DVD mechaniky, CD-ROM mechaniky), zdroje pro počítače, systémová integrace, například počítačové datové sítě včetně zabezpečení na rozhraní na okolí, telekomunikační sítě a zařízení, přenosové cesty pro přepravu všech druhů informací, elektronické informační systémy, telefonní přístroje a příslušenství, telefonní automaty, telefonní ústředny, mobilní telefony včetně příslušenství, elektronické organizéry, elektronické organizéry s mobilním telefonem, monitory, modemy, notebooky, mobilní radiotelefonní sítě, všechny telekomunikační přístroje a zařízení zařazené ve třídě 9, stroje pro záznam, přenos a reprodukci zvuku nebo obrazu, kancelářská a výpočetní technika v rámci této třídy.

- (590) Barevná
(730) **RRC - CZ s.r.o.**, U Pekařky 1, Praha 8, 18000, CZ
(740) Doc. Ing. Jindřich Špaček, CSc., patentový zástupce, Svatopluka Čecha 106a, Brno, 61200

- (210) **O-424434**
(220) 21.03.2005
(320) 21.03.2005
(511) 37
(540)



- (510) (37) příprava a výstavba a odstraňování budov a jejich částí, zemní práce, výstavba střešních konstrukcí, omítkářské práce, nahazování, čištění a údržba fasád, veškeré druhy instalací, izolování staveb proti vlhkosti, zateplování staveb.
(730) **Bouška Jiří**, Mokrovraty 145, Nový Knín, 26203, CZ

- (210) **O-424435**
(220) 21.03.2005
(320) 21.03.2005
(511) 16, 35, 41
(540)



- (510) (16) tiskoviny, časopisy, publikace, reklamní materiály, letáky, výrobky z papíru, papírové vlaječky, tužky, brožurky, gelové tužky, kalendáře; (35) reklamní a propagační činnost; (41) kulturní a zábavná činnost, přednášky, semináře, školení, organizování sportovních akcí.
(590) Barevná
(730) **REGIONÁLNÍ SDRUŽENÍ ODS PRAŽSKÉHO KRAJE**, Janáčkovo nábřeží 9, Praha 5, 15000, CZ

- (210) **O-424463**
(220) 22.03.2005
(320) 22.03.2005
(511) 3, 30, 33

- (540)
(510) (3) kosmetické přípravky; (30) med a včelí produkty ve třídě 30, zejména propolis a mateří kašička pro lidskou spotřebu (ne pro lékařské účely), medovňky, perníky; (33) medovina a jiné alkoholické nápoje, obohacené včelími produkty.
(730) **Český svaz včelařů**, Křemencova 8, Praha 1, 11524, CZ



- (210) **O-424464**
(220) 22.03.2005
(320) 22.03.2005
(511) 3, 30, 33
(540)



- (510) (3) kosmetické přípravky; (30) med a včelí produkty ve třídě 30, zejména propolis a mateří kašička pro lidskou spotřebu (ne pro lékařské účely), medovňky, perníky; (33) medovina a jiné alkoholické nápoje, obohacené včelími produkty.
(730) **Český svaz včelařů**, Křemencova 8, Praha 1, 11524, CZ

- (210) **O-424499**
(220) 23.03.2005
(320) 23.03.2005
(511) 5
(540)



- (540) Prostorová
(510) (5) antiseptické přípravky, farmaceutické přípravky.
(590) Barevná
(730) **Andrsová Eva**, Korunní 48, Praha 2 - Vinohrady, 12000, CZ

- (210) **O-424500**
(220) 23.03.2005
(320) 23.03.2005
(511) 5
(540)



- (540) Prostorová
(510) (5) antiseptické přípravky, farmaceutické přípravky.
(590) Barevná
(730) **Andrsová Eva**, Korunní 48, Praha 2 - Vinohrady, 12000, CZ

- (210) **O-424502**
(220) 23.03.2005

(320) 23.03.2005
(511) 32, 33
(540)



(510) (32) piva, minerální vody, šumivé nápoje a jiné nápoje nealkoholické, nápoje a šťávy ovocné, sirupy a jiné přípravky k zhotovení nápojů; (33) alkoholické nápoje (s výjimkou pív).
(730) **Alko - nealko TVIN, a.s.**, Modletice 71, Praha - východ, 25170, CZ
(740) JUDr. Jiří Hartmann, advokát, Sokolovská 49/5, Praha 8, 18600

(210) **O-424510**
(220) 23.03.2005
(320) 23.03.2005
(511) 9, 16, 35, 38, 41
(540)



(510) (9) nahrané a nenahrané nosiče zvuku a obrazu, zejména audiokazety, videokazety, kompaktní disky, magnetofonové pásky, gramofonové desky, audiovizuální díla na nosičích, hudební díla na nosičích; (16) tiskoviny, časopisy, publikace, propagační tiskoviny, zejména katalogy, prospekty, plakáty, kalendáře, fotografie, knihy, časopisy, pohlednice, periodické a neperiodické tiskoviny, tiskárenské výrobky, kancelářské potřeby spadající do této třídy, papírenské zboží; (35) reklamní a propagační činnost prostřednictvím jakéhokoli média, prostřednictvím telefonní sítě, datové sítě nebo informační sítě, distribuce zboží k reklamním účelům, inzertní činnost, zprostředkovatelská činnost v oblasti obchodu a mediálního průmyslu, jako je zprostředkování reklamy, inzerce, propagace; (38) provozování rozhlasového vysílání, poradenská činnost v oblasti sdělovacích prostředků, šíření a výměna informací prostřednictvím počítačových a telekomunikačních sítí, včetně Internetu; (41) tvorba rozhlasových programů, vzdělávací a zábavná činnost, organizace, příprava a pořádání hudebních vystoupení, koncertů a zábavných pořadů, vydavatelská a nakladatelská činnost.
(730) **MAX LOYD, s.r.o.**, K Zahradám 106, Praha 5, 15900, CZ

(210) **O-424513**
(220) 23.03.2005
(320) 23.03.2005
(511) 9, 16, 35, 38, 42
(540)



(510) (9) nosiče informací všeho druhu, včetně zvuku a obrazu, v rozsahu třídy 9, elektronické publikace, včetně systému pro grafickou prezentaci a display, např. elektronických přehlídek a výstav; (16) nosiče informací všeho druhu v rozsahu třídy 16, tiskoviny a polygrafické výrobky, fotografie; (35) reklamní, inzertní a propagační činnost, též prostřednictvím www stránek a obdobných aplikací v internetu, marketing, vyhodnocování a shromažďování dat pro komerční využití, zpracování dat, služby

databank, pomoc při řízení obchodní činnosti, poskytování obchodních informací, například informačními registry a dalšími zdroji informací, obchodní služby poskytované elektronicky, zahrnující elektronické provozování virtuálních přehlídek, výstav a veletrhů k reklamním účelům, poskytování on-line informačních bulletinů v oblasti obchodu; (38) šíření informací prostřednictvím komunikačních sítí, např. Internetu, bezdrátových sítí, kabelových sítí, satelitního přenosu; (42) pronájem software, poradenství v oblasti hardware a software, správa počítačových sítí.

(590) Barevná
(730) **ČEPRO, a.s.**, Spálená 5/84, Praha 1, 11121, CZ
(740) Ing. Pavel Reichel, Lopatecká 14, Praha 4, 14700

(210) **O-424515**
(220) 23.03.2005
(320) 23.03.2005
(511) 32
(540)

Semtex - chutná vždycky skvěle

(510) (32) nealkoholické nápoje, energetické nápoje.
(730) **PINELLI spol. s r.o.**, Svobodná Ves 50, Čáslav, 28601, CZ
(740) Kocián Šolc Balašík, advokátní kancelář advokátní kancelář, Mgr. Lenka Pešťová, Jungmannova 24, Praha 1, 11000

(210) **O-424516**
(220) 23.03.2005
(320) 23.03.2005
(511) 5, 29, 30, 32
(540)



(510) (5) výrobky dietetické pro léčebné účely, potraviny pro děti, batolata a nemocné, jako dětská a kojenecká výživa, potravinové přípravky a doplňky všeho druhu, jako posilující poživatiny, vitamínové přípravky, poživatiny pro doplnění redukčních diet nebo přípravků pro hubnutí, vše s léčebnými účinky, přípravky s léčebnými účinky obsahující biochemické katalyzátory, zejména pro fyzicky aktivní osoby, rekonvalescenty a nemocné, vše výše uvedené určené k léčebným účelům; (29) maso a masové výrobky jako masové krémy, pomazánky na chleba, přesnídávky masové, lunch, ryby, drůbež, zvěřina, masové výtažky, paštiky, ovoce, houby a zelenina konzervované, sušené a zavažené, konzervovaná hotová jídla spadající do této třídy, mléko a mléčné výrobky, konzervy masové a rybí, želé, kompoty, oleje a tuky jedlé, přesnídávky ovocné, ovocné dřeně, marmelády, džemy, ovocná povidla, ovocné pomazánky; (30) kaše ovesná, ovocná, s rýží, s kukuřičnými lupínky, s ovesnými vločkami, s piškoty, s krupicí, oplatky, cukrovinky, včetně gumových a esencí pro cukrovinky, cukrářské výrobky všeho druhu, hořčice, ocet, kečup a kečupové omáčky, šťáva rajčatová na vaření, chuťové a pikantní omáčky, majonézy, omáčky v prášku, koření a kořenící směsi, káva, čaj, kakao, cukr, rýže, kávové náhražky, med, sirup melasový, droždí pro kynutí, sůl, obilné vločky, výrobky na bázi sušené bramborové kaše, pšeničné mouky, nativních a modifikovaných škrobů jako bramborové těsto v prášku, bramborová kaše v prášku, bramborové krokety v prášku, bramborové noky v prášku, směs pro přípravu knedlíků; (32) piva všeho druhu, vody minerální a šumivé a jiné nealkoholické nápoje, sirupy a jiné přípravky k přípravě nápojů, ovocné šťávy a nápoje z ovocných šťáv, energetické nápoje, iontové nápoje.
(730) **HAMÉ, a.s.**, Babice 572, Babice, 68703, CZ
(740) Václav Müller, patentový zástupce, Filipova 2016, Praha 4, 14800

(210) **O-424522**
(220) 23.03.2005
(320) 23.03.2005
(511) 9, 16, 35, 38, 41

- (540) **Český rozhlas inRadio**
- (510) (9) nahrané a nenahrané nosiče záznamu zvuku a obrazu, zejména audiokazety, videokazety, magnetofonové pásky, gramofonové desky, kompaktní desky, videodesky, audiovizuální díla na nosičích, hudební díla na nosičích, informace a záznamy na jakémkoliv nosiči (s výjimkou nosičů papírových ze třídy 16) i v elektronické podobě; (16) propagační tiskoviny, zejména katalogy, prospekty, plakáty, fotografie, knihy, časopisy, pohlednice, gratulace, dopisní papíry, obálky, kalendáře, zejména nástěnné a stolní, samolepky, obtisky, poznámkové bloky, desky na spisy, pořadače, omalovánky, activity books, balicí papír, školní sešity, skicáky, tužky, pastelky, tuhy, gumy, ořezávátka, ořezávátka strojky, penály, papírové tašky, umělohmotné tašky, obaly všeho druhu papírové, těžítka, tiskoviny, časopisy, periodika, knihy, plastické nebo papírové obaly obecně, listy, pytlíky a sáčky pro obalovou techniku, umělecké nebo ozdobné předměty z papíru nebo plastických hmot, obalové materiály z plastických hmot; (35) reklamní, inzertní a propagační činnost prostřednictvím jakéhokoliv média, prostřednictvím telefonní sítě nebo datové sítě nebo informační sítě, činnost reklamní agentury, zprostředkování v obchodních vztazích, zprostředkovatelská činnost v oblasti obchodu a mediálního průmyslu jako je zprostředkování reklamy, inzerce, propagace, informací a zpravodajství; (38) spoje, komunikační služby, provozování rozhlasového vysílání, hudební vysílání a šíření informací prostřednictvím počítačových a telekomunikačních sítí včetně Internetu; (41) tvorba rozhlasových programů, rozhlasového zpravodajství, publicistiky, činnost vzdělávací a zábavná, vyučovací, vydavatelská a nakladatelská, pořádání koncertů, agentážní činnost v oblasti umění a kultury, pořádání soutěží všeho druhu.
- (730) **Český rozhlas**, Vinohradská 12, Praha 2, 12099, CZ
(740) Advokátní kancelář Winter & spol., Mgr. Libor Štajer, Vinohradská 12, Praha 2, 12099

- (210) **O-424523**
(220) 23.03.2005
(320) 23.03.2005
(511) 38
(540)



- (510) (38) telekomunikační služby, poskytování telekomunikačního připojení ke globálním počítačovým sítím, pronájem telekomunikačních okruhů, zřízení a provozování veřejných, účelových a privátních telekomunikačních sítí, komunikace prostřednictvím telefonů a počítačů, telematické služby, služby elektronické pošty, přenos všech druhů dat a informací prostřednictvím pevných i radiových telekomunikačních sítí a datových sítí všeho druhu, služby pro přenos video záznamů, služby hlasové schránky, zprostředkování přenosu dat a informací, získávání a šíření zpráv a informací prostřednictvím telekomunikační sítě nebo datové sítě nebo sítě výpočetní, služby přístupu a připojení ke všem druhům datových, telekomunikačních, výpočetních a informačních sítí a Internetu, poradenská činnost v oblasti telekomunikací.
- (590) Barevná
(730) **ČESKÝ TELECOM, a.s.**, Olšanská 55/5, Praha 3, 13034, CZ
(740) AK SODOMKA-SOUČEK-JINDRA-MOKRÝ & PARTNEŘI & PARTNEŘI, JUDr. Tomáš Jindra, U Prašné brány 3, Praha 1, 11000

- (210) **O-424525**
(220) 23.03.2005
(320) 23.03.2005
(511) 38

- (540)
- (510) (38) telekomunikační služby, poskytování telekomunikačního připojení ke globálním počítačovým sítím, pronájem telekomunikačních okruhů, zřízení a provozování veřejných, účelových a privátních telekomunikačních sítí, komunikace prostřednictvím telefonů a počítačů, telematické služby, služby elektronické pošty, přenos všech druhů dat a informací prostřednictvím pevných i radiových telekomunikačních sítí a datových sítí všeho druhu, služby pro přenos video záznamů, služby hlasové schránky, zprostředkování přenosu dat a informací, získávání a šíření zpráv a informací prostřednictvím telekomunikační sítě nebo datové sítě nebo sítě výpočetní, služby přístupu a připojení ke všem druhům datových, telekomunikačních, výpočetních a informačních sítí a Internetu, poradenská činnost v oblasti telekomunikací.
- (730) **ČESKÝ TELECOM, a.s.**, Olšanská 55/5, Praha 3, 13034, CZ
(740) AK SODOMKA-SOUČEK-JINDRA-MOKRÝ & PARTNEŘI & PARTNEŘI, JUDr. Tomáš Jindra, U Prašné brány 3, Praha 1, 11000

- (210) **O-424539**
(220) 24.03.2005
(320) 24.03.2005
(511) 25
(540)

anorac

- (510) (25) oděvy.
(590) Barevná
(730) **ANORAC spol. s r.o.**, Brněnská 289, Holasice, 66461, CZ

- (210) **O-424545**
(220) 24.03.2005
(320) 24.03.2005
(511) 42
(540)

myGEM chytré řešení

- (510) (42) návrh a vývoj počítačového hardwaru a softwaru.
(730) **Gemco, s.r.o.**, Mariánské náměstí 123, Uherské Hradiště, 68601, CZ

- (210) **O-424546**
(220) 24.03.2005
(320) 24.03.2005
(511) 42
(540)

myGEM clever solutions

- (510) (42) návrh a vývoj počítačového hardwaru a softwaru.
(730) **Gemco, s.r.o.**, Mariánské náměstí 123, Uherské Hradiště, 68601, CZ

- (210) **O-424641**
(220) 29.03.2005
(320) 29.03.2005
(511) 3, 5, 10, 29, 35, 44

(540)



(210) **O-424838**

(220) 04.04.2005

(320) 04.04.2005

(511) 35, 41, 43

(540)

regioninfo

(510) (3) mýdla, kosmetika a kosmetické přípravky všeho druhu, parfumerie, výrobky voňavkářské, éterické oleje, vlasová kosmetika, pomády, barviva kosmetická, pudry, zubní pasty, neceséry s kosmetickými potřebami, šampóny; (5) farmaceutické výrobky, farmaceutické potraviny a potraviny určené pro zvláštní a zdravotní výživu, funkční potraviny a doplňky stravy, bílkovinná potrava a přípravky, přípravky dietetické, výrobky léčebně kosmetické, čaje z léčivých bylin, dezinfekční výrobky, vše pro léčebné účely, mléko sušené pro kojence a mléko obohacené bílkoviny; (10) přístroje a nástroje chirurgické a zubní, umělé údy, oči a zuby, ortopedické potřeby, bandáže, materiál na sešívání ran; (29) proteiny, bílkoviny a algináty pro lidskou potřebu, bílkoviny jako potrava; (35) zprostředkovatelská, konzultační a poradenská činnost v oblasti obchodu, reklama, propagace, inzerce a poskytování obchodních informací prostřednictvím všech druhů médií, marketing; (44) lékárenská péče jako výdejní činnost pro veřejnost a zdravotnická zařízení, individuální příprava léčiva, adjustace lékových forem pro veřejnost, výdej prostředků zdravotnické techniky, hygienických, kosmetických a ortopedických pomůcek, kontrola léčiv, poradenská činnost k provozování lékáren, lékařské služby, lékařská praxe, služby spojené s lékařskou prevencí a péčí o hygienu a krásu osob.

(510) (35) reklamní a propagační činnost, distribuce propagačních a informačních materiálů, zprostředkování prezentace, poradenské a konzultační služby k rozvoji regionů a jejich zprostředkování; (41) osvětová, vzdělávací a publikační činnost, vydavatelská činnost, organizace a zprostředkování kulturních, sportovních a rekreačních aktivit, prezentace historických předmětů a historického kulturního dědictví veřejnosti, organizace vzdělávacích aktivit; (43) zprostředkování a rezervace dočasného ubytování a stravování.

(730) **Česká republika, Ministerstvo pro místní rozvoj,**
Staroměstské náměstí 6, Praha 1, 11015, CZ

(590) Barevná

(730) **SIJA - obchodní, s.r.o.,** Husova 144, Mšeno, 27735, CZ

(740) Ing. Michal Jupa, patentový zástupce, Na Baních 1385, Praha 5 - Zbraslav, 15600

(210) **O-425018**

(220) 06.04.2005

(320) 06.04.2005

(511) 35, 41

(540)



(210) **O-424791**

(220) 01.04.2005

(320) 01.04.2005

(511) 35

(540)

(510) (35) reklamní činnost s použitím vlastní informační, výcvikové a sportovní soutěžní činnosti, vydávání reklamních, náborových, propagačních a inzertních textů se zaměřením na extrémní a bojové sporty, propagační služby pro vlastní činnost a činnosti související se sporty; (41) organizování sportovních soutěží se zaměřením na extrémní a bojové sporty, nakladatelská a vydavatelská činnost, výchovná, kulturní, společenská, vzdělávací a zábavní činnost, zábavní akce a soutěže o ceny, organizace soutěží a her v oblasti sportu, dopravních prostředků, vyhlašování soutěží a vyhlašování jejich výsledků, výstavní činnost nekomerční, poskytování informací z oblasti výchovné, kulturní, společenské, vzdělávací a zábavní, zprostředkování služeb uvedených výše v této třídě.

(590) Barevná

(730) **ANECT a. s.,** Videňská 125, Brno, 61900, CZ

(740) Doc. Ing. Jindřich Špaček, CSc., patentový zástupce, Svatopluka Čecha 106a, Brno, 61200



Česká tisková sportovní agentura

KLIMENTSKÁ 1, 110 15 PRAHA 1, TEL./FAX.: 222 313 038, 222 317 018, www.ctsa.cz

(510) (35) reklama on line v počítačové síti.

(590) Barevná

(730) **Kunc Karel Mgr.,** Ke Kurtům 377/15, Praha 4, 14200, CZ

(210) **O-425037**

(220) 07.04.2005

(320) 07.04.2005

(511) 21, 35, 40

(540)

JURISTINVEST

HAND MADE
Bohemia
CZECH CRYSTAL

(510) (36) pronájem bytů, realitní kancelář, pronájem nemovitostí, správa nemovitostí.

(590) Barevná

(730) **JURIST s.r.o.,** Opletalova 4/1535, Praha 1, 11000, CZ

(740) **KOREJZOVÁ & SPOL., v.o.s.,** JUDr. Zdeňka Korejzová, Spálená 29, Praha 1, 11000

(510) (21) sklo, křišťál, broušené, malované, leptané, zdobené, hladké sklo, skleněné pilníky, skleněné nádoby, mozaika, majolika; (35) zprostředkování obchodní činnosti; (40) zpracování skla - tepelné tvarování, leštění, broušení, pískování, barvení, malování, leptání, zlacení s vysokým smaltem, rytí, matování.

- (730) **Kuzin Sergej**, Šultysova 47, Praha 6, 16900, CZ
(740) PROPATENT, Ing. Vlasta Sedláčková, Ke Kateřinkám 1393, Praha 4, 14900

- (210) **O-425142**
(220) 11.04.2005
(320) 11.04.2005
(511) 29, 30
(540)

PEKNY

- (510) (29) konzervované zahradní bylinky, koncentrované vývary, zeleninové konzervy, ovocné kůry, nakládaná a sušená zelenina, kandované ovoce, kompoty, ovoce naložené v alkoholu, přípravky pro výrobu polévek; (30) aromatické přípravky do potravin, chuťové přísady, koření, sůl na konzervování potravin, zjemňující látky (na maso) pro domácnost, zeleninové směsi a extrakty k dochucování potravin.
(730) **Pěkný - Unimex Holding a.s.**, V Lipkách 645, Praha 5, 15000, CZ
(740) TICHÝ & POLÁČEK Patentoprávní a známková kancelář, JUDr. Jaromír Tichý, Dominikánská 6, Plzeň, 30112

- (210) **O-425211**
(220) 12.04.2005
(320) 12.04.2005
(511) 5
(540)

MORZUVIN

- (510) (5) prostředky na ochranu rostlin (dřevin) proti chorobám a živočišným škůdcům, prostředky na ochranu proti okusu a ohryzu lesní zvěři, prostředky na ochranu rostlin proti chorobám a škůdcům (fungicidy, insekticidy).
(730) **NERAAGRO, spol. s r.o.**, Práce 657, Neratovice, 27711, CZ

- (210) **O-425212**
(220) 12.04.2005
(320) 12.04.2005
(511) 5
(540)

MORSUVIN

- (510) (5) prostředky na ochranu rostlin (dřevin) proti chorobám a živočišným škůdcům, prostředky na ochranu proti okusu a ohryzu lesní zvěři, prostředky na ochranu rostlin proti chorobám a škůdcům (fungicidy, insekticidy).
(730) **NERAAGRO, spol. s r.o.**, Práce 657, Neratovice, 27711, CZ

- (210) **O-425221**
(220) 13.04.2005
(320) 13.04.2005
(511) 37
(540)



- (510) (37) stavebnictví - zřizování inženýrských staveb, silniční stavby, železniční stavby, vodní stavby, inženýrské sítě, demoliční práce, zemní práce, geotechnické práce, úpravy krajiny, zařízení stavenišť, komplexní dodávka inženýrských a průmyslových staveb.
(730) **GJW Praha spol. s r.o.**, Mezitrat'ová 137/46, Praha 9-Hloubětín, 19821, CZ

- (210) **O-425232**
(220) 13.04.2005
(320) 13.04.2005
(511) 9, 35, 37, 38, 42

(540)



- (510) (9) výpočetní technika všeho druhu včetně periferních zařízení a komunikačních zařízení, telekomunikační technika všeho druhu včetně interface pro spojení s výpočetní technikou, počítačové hardware včetně počítačových doplňků, uživatelské počítače, přenosné počítače, mikropočítače, mikroprogramové vybavení, notebooky a laptopy, polovodiče, mikroprocesory, integrované obvody, sady počítačových čipů, základní deska počítače a přídatné desky, deska na počítačovou grafiku, hardware pro počítačovou síť, adaptéry pro počítačovou síť, prepínače, směrovače a vedlejší ústředny, počítačové periferie a elektronické zařízení na použití s počítači, počítačové klávesnice, kulový ovládač, zařízení počítačové myši, počítačové vstupní zařízení, monitory, video přístroje, desky s plošnými spoji na video, produkty videosystémů, přístroje a zařízení pro záznam, zpracování, příjem, reprodukci, přenos, modifikaci, komprimování a dekomprimování, vysílání, míšení a nebo rozšiřování zvuku, videozáznamů, obrázků, grafiky a dat, algoritmy na komprimování a dekomprimování dat, přístroje na zkoušení a kalibrování počítačových součástek, set-top boxes (část hardwaru spojeného s televizním přijímačem, jemuž umožňuje propojení s internetem, jinými kabelovými/digitálními zdroji a tak fungovat jako počítač), počítačové programy na řízení sítě, počítačové obslužné programy, systémový software na provoz počítačů, počítačové programy na záznam, zpracování, příjem, reprodukci, přenos, modifikaci, komprimování a dekomprimování, počítačové programy na vytváření webovských stránek, počítačové programy na přístup k použití internetu, přístroje pro zpracování informací, nosiče dat magnetické, magnetická média, nosiče dat optické, nosiče zvukových nahrávek, nosiče software, videokazety, CD disky, kancelářská technika - tiskárny, telefony, faxy, kopírovací stroje, skartovače, přístroje pro bezdrátovou telegrafii, přístroje fotografické, kinematografické, optické, včetně promítacích obrazů a zvětšovacích přístrojů, přístroje a nástroje k měření a vážení, přístroje a nástroje signalizační, přístroje a nástroje pro účely záchranné a učební, přístroje pro záznam a reprodukci mluveného slova, rozhlasové a televizní přijímače a vysíláče, satelitní přijímače, audiovizuální technika všeho druhu, magnetofony všeho druhu, kancelářské stroje děrovací, zařízení na zpracování dat, zapisovací pokladny a počítací stroje, přenosné propojovací mezipřipojení pro hlavní počítače, měřicí přístroje a nástroje, měřicí přístroje se záznamovými prvky, měřiče elektřiny a elektrické měřicí přístroje, elektrické a elektronické zařízení pro výpočet a předávání statistických údajů a informací, jakož i pro dohled, ověřování a dálkové ovládání průmyslových operací, informační systémy, elektronické postroje, (35) automatizované zpracování dat, reklama (on-line) na počítačové komunikační síti, vyhledávání informací v počítačových souborech, pronájem reklamního času ve všech komunikačních médiích, poskytování obchodních informací, zprostředkování internetového obchodu, internetový obchod, obchodní nebo podnikatelské informace, hospodářské (ekonomické) prognózy, inzercie poštou, kancelářské stroje a zařízení (pronájem), kopírování nebo rozmnožování (reprodukce) dokumentů, dokladů apod. marketingové studie, pomoc při řízení obchodní činnosti, služby a poradenství v obchodní činnosti, obchodní nebo podnikatelský průzkum, průzkum trhu, překlad informací do počítačové databáze, systemizace informací do počítačové databáze, přepisování, psaní na stroji, půjčování fotokopírovacích strojů, reklama (propagace), rozšiřování reklamních nebo inzertních materiálů, reklamní texty (vydávání, zveřejňování, oznámení, vyhlášení, publikování), rozhlasová reklama, sekretářské služby, statistické informace, televizní reklama, zpracování textů, vedení kartoték v počítači; (37) montáž, opravy, instalace elektrických strojů a přístrojů, oprava a instalace elektrických spotřebičů, opravy a instalace kancelářských strojů a přístrojů, montáž, servis, údržba a opravy počítačového vybavení a veškeré výpočetní techniky, opravy a

instalace reprodukční techniky, servisní a montážní služby pro elektrické a elektronické přístroje a zařízení, instalace počítačových sítí, odrušování elektrických přístrojů; (38) provozování počítačových sítí, počítačová komunikace, přenos faxem, přenos zpráv a obrazových informací pomocí počítače, půjčování faxů, modemů, telefonů, spojení pomocí sítí optických vláken, služby poskytované elektronickými informačními tabulemi (telekomunikační služby), poskytování telekomunikačního připojení do světové počítačové sítě, služby zabezpečující vstup do telekomunikačních sítí, telekonferenční služby, poskytování uživatelského přístupu do světové počítačové sítě, pronájem přístrojů pro přenos zpráv; (42) vývoj, aktualizace, pronájem a údržba počítačového software, počítačových programů, programování počítačů, poradenství týkající se technik počítačů a zpracování dat, konzultační služby týkající se počítačů a počítačových programů, poradenství v oblasti počítačového hardwaru, studie technických projektů v oblasti počítačového hardwaru a softwaru, analýza počítačových systémů, poradenství a konzultace týkající se použití internetu, pronájem přístupové doby k databázovému serveru, vývoj, tvorba, aktualizace, pronájem a údržba internetových www stránek, pronájem počítačů a počítačového software, služby uživatelského přístupu k počítačům pro podnikové vedení, vědecký a průmyslový výzkum.

- (730) AAC Czech s.r.o., V Lužích 818/23, Praha 4, 14200, CZ
(740) KUDRLIČKA & SEDLÁK Advokátní, patentová a známková kancelář, Ing. Jiří Sedlák, Husova 16, České Budějovice, 37001

- (210) O-425266
(220) 13.04.2005
(320) 13.04.2005
(511) 44
(540)

TIMEMASSAGE

- (510) (44) masáže (speciální technika masáže očního okolí).
(730) PRIMAVERA ANDORRANA s.r.o., Jinonická 80/804, Praha 5, 15800, CZ
(740) JUDr. Jiří Hartmann, advokát, Sokolovská 49/5, Praha 8, 18600

- (210) O-425318
(220) 14.04.2005
(320) 14.04.2005
(511) 33
(540)

ACROBAT

- (510) (33) alkoholické nápoje (s výjimkou pív).
(730) Kaufland Česká republika v.o.s., Pod Višňovkou 25, Praha 4, 14000, CZ

- (210) O-425321
(220) 14.04.2005
(320) 14.04.2005
(511) 30, 35, 41
(540)



- (510) (30) pekařské výrobky, jemné pečivo, trvanlivé pečivo sladké i slané, cukrářské výrobky, kakaové, čokoládové, kávové a ovocné náplně, krémy a polevy, cukrovinky, výrobky z obilovin, cereální výrobky, mouka, cukr, káva, čaj, kakao, čokoláda, nápoje kávové, kakaové a čokoládové, zmrzlina, mražené krémy; (35) akviziční, marketingová, propagační, reklamní a inzertní činnost,

poskytování obchodních informací, distribuce zboží k reklamním účelům, zejména v oblasti výrobků trvanlivého pečiva; (41) výchovná a vzdělávací činnost, školení, kulturní a sportovní aktivity, pořádání soutěží pro veřejnost.

- (590) Barevná
(730) Opavia-LU, a.s., Vinohradská 2828/151, Praha 3, 13000, CZ
(740) Mgr. Marie Žáková, patentový zástupce, Lidická 51, Brno, 60200

- (210) O-425354
(220) 15.04.2005
(320) 15.04.2005
(511) 9, 16
(540)

KOH-I-NOOR

- (510) (9) úhломěry; (16) grafitové, snímáči a barevné tužky, tužky mechanické, tuhy, soupravy tužek, násadky, křídly, pastely, uhle umělé a přírodní, rudky, voskovky, olejové křídly, psací, značkovací a kreslicí křídly, držátka na křídly, pouzdra na psací potřeby, stěrací pryž, inkousty, tuše, razítkové barvy, barvy vodové, akrylové, akvarelové, olejové a temperové, palety, štětce, pravítka, trojúhelníky, příložníky, potřeby pro technické kreslení, kružítko, vytahovací pera, technická pera, soupravy kružidel, jejich náhradní díly a příslušenství, spínátka, šablony, kancelářské pořadače, šanony, fóliové zakládací obaly, fóliové závěsné obaly na spisy, vizitkáře, fóliové obaly na sešity a učebnice, kancelářské korekční laky, kancelářská lepidla, ořezávátko, modelovací hmota, popisovače, značkovače, kuličková pera, gelová pera, psací vložky do kuličkových a gelových per, plnicí pera, inkoustové zásobníky, kreslicí bloky, stojánky na kancelářské potřeby.
(730) KOH-I-NOOR HARDTMUTH a. s., F.A. Gerstnera 3, České Budějovice, 37130, CZ
(740) KOREJZOVÁ & SPOL. v.o.s., JUDr. Zdeňka Korejzová, Spálená 29, Praha 1, 11000

- (210) O-425355
(220) 15.04.2005
(320) 15.04.2005
(511) 9, 16
(540)



- (510) (9) úhломěry; (16) grafitové, snímáči a barevné tužky, tužky mechanické, tuhy, soupravy tužek, násadky, křídly, pastely, uhle umělé a přírodní, rudky, voskovky, olejové křídly, psací, značkovací a kreslicí křídly, držátka na křídly, pouzdra na psací potřeby, stěrací pryž, inkousty, tuše, razítkové barvy, barvy vodové, akrylové, akvarelové, olejové a temperové, palety, štětce, pravítka, trojúhelníky, příložníky, potřeby pro technické kreslení, kružítko, vytahovací pera, technická pera, soupravy kružidel, jejich náhradní díly a příslušenství, spínátka, šablony, kancelářské pořadače, šanony, fóliové zakládací obaly, fóliové závěsné obaly na spisy, vizitkáře, fóliové obaly na sešity a učebnice, kancelářské korekční laky, kancelářská lepidla, ořezávátko, modelovací hmota, popisovače, značkovače, kuličková pera, gelová pera, psací vložky do kuličkových a gelových per, plnicí pera, inkoustové zásobníky, kreslicí bloky, stojánky na kancelářské potřeby.
(730) KOH-I-NOOR HARDTMUTH a. s., F.A. Gerstnera 3, České Budějovice, 37130, CZ
(740) KOREJZOVÁ & SPOL. v.o.s., JUDr. Zdeňka Korejzová, Spálená 29, Praha 1, 11000

- (210) O-425504
(220) 20.04.2005
(320) 20.04.2005
(511) 5

(540)

GLUMETSAN

(510) (5) farmaceutické přípravky s léčivou látkou metformin.

(730) **PRO.MED.CS Praha, a. s.**, Telčská 1, Praha 4, 14000, CZ

(210) **O-425505**

(220) 20.04.2005

(320) 20.04.2005

(511) 5

(540)

ГЛУМЕТСАН

(510) (5) farmaceutické přípravky s léčivou látkou metformin.

(730) **PRO.MED.CS Praha, a. s.**, Telčská 1, Praha, 14000, CZ

Zamítnuté a částečně zamítnuté přihlášky ochranných známek po zveřejnění

(210) O-158996

(540) OSKAR

(583) 19.04.2005 / částečně zamítnutí přihlášky

(210) O-159046

(540) TRUCK TRIAL CZECH -
TRUCK TRIAL CLUB

(583) 22.04.2005 / zamítnutí přihlášky

(210) O-169857



(583) 24.03.2005 / zamítnutí přihlášky

(210) O-169858



(583) 24.03.2005 / zamítnutí přihlášky

(210) O-169884

(540) PRAVÉ HOŘICKÉ
TRUBIČKY s.r.o.

(583) 25.03.2005 / zamítnutí přihlášky

(210) O-170692



(583) 30.03.2005 / zamítnutí přihlášky

(210) O-178463



(583) 21.04.2005 / zamítnutí přihlášky

(210) O-180366

(540) EXTÁZE

(583) 17.03.2005 / částečně zamítnutí přihlášky

(210) O-180403

(540) OskarZóna

(583) 19.04.2005 / částečně zamítnutí přihlášky

(210) O-180404

(540) OskarZone

(583) 29.03.2005 / částečně zamítnutí přihlášky

(210) O-181493

(540) BYCZA KREW

(583) 31.03.2005 / zamítnutí přihlášky

(210) O-181916

(540) VITAFIT

(583) 16.03.2005 / částečně zamítnutí přihlášky

(210) O-184032

(540) BierBrand B. T. Carpe Diem

(583) 18.04.2005 / částečně zamítnutí přihlášky

(210) O-184239

(540) REALMAX

(583) 16.03.2005 / zamítnutí přihlášky

(210) O-189377

(540) TOMI BUBLE

(583) 10.03.2005 / zamítnutí přihlášky

(210) O-193945

(540) Santé

(583) 02.04.2005 / částečně zamítnutí přihlášky

(210) O-194451



(583) 22.04.2005 / zamítnutí přihlášky

(210) O-194452



(583) 22.04.2005 / zamítnutí přihlášky

(210) **O-197728**

(540)



(583) 02.04.2005 / zamítnutí přihlášky

(210) **O-197949**

(540)



(583) 21.03.2005 / zamítnutí přihlášky

(210) **O-198993**

(540)

FIAP

(583) 22.03.2005 / částečné zamítnutí přihlášky

(210) **O-199353**

(540)



(583) 17.03.2005 / částečné zamítnutí přihlášky

(210) **O-342337**

(540)



(583) 05.04.2005 / zamítnutí přihlášky

(210) **O-343446**

(540)



(583) 24.03.2005 / zamítnutí přihlášky

Zamítnuté námítky(210) **O-166697**

(540)

JEEP(583) 19.04.2005

(210) **O-166697**

(540)

JEEP(583) 19.04.2005

(210) **O-181404**

(540)

(583) 30.03.2005

(210) **O-193945**

(540)

Santé(583) 02.04.2005

(210) **O-194733**

(540)

(583) 25.03.2005

(210) **O-194912**

(540)

ZeNTIVA(583) 22.04.2005

(210) **O-194913**

(540)

ZeNTIVA(583) 22.04.2005

Zápisy ochranných známek bez změny ve vztahu ke zveřejněným přihláškám

<p>(111) 271485 (220) 31.05.1999 (320) 31.05.1999 (442) 15.01.2003 (151) 12.04.2005 (730) EMERSON RADIO CORP., 9 Entin Road, Parsippany, NJ, US (210) O-143353</p>	<p>(210) O-185403</p>
<p>(111) 271486 (220) 21.02.2001 (320) 21.02.2001 (442) 14.11.2001 (151) 12.04.2005 (730) DF PARTNER, s.r.o., Zádveřice 165, Vizovice, 76312, CZ (210) O-164546</p>	<p>(111) 271494 (220) 08.11.2002 (320) 08.11.2002 (442) 16.04.2003 (151) 12.04.2005 (730) TOPPEX, s.r.o., Obeciny 3623, Zlín, 76001, CZ (210) O-185404</p>
<p>(111) 271487 (220) 19.09.2001 (320) 19.09.2001 (442) 15.05.2002 (151) 12.04.2005 (730) Česká konsolidační agentura, Janovského 438/2, Praha 7, 17006, CZ (210) O-171654</p>	<p>(111) 271495 (220) 13.12.2002 (320) 13.12.2002 (442) 14.05.2003 (151) 12.04.2005 (730) Nová tiskárna Pelhřimov, spol. s r.o., Krasíkovická 1787, Pelhřimov, 39301, CZ (210) O-186796</p>
<p>(111) 271488 (220) 09.04.2002 (320) 09.04.2002 (442) 17.03.2004 (151) 12.04.2005 (730) PHARMATON S.A., Via Mulini, Bioggio, CH (210) O-178709</p>	<p>(111) 271496 (220) 19.12.2002 (320) 19.12.2002 (442) 18.06.2003 (151) 12.04.2005 (730) DELVITA, a.s., Za Panskou zahradou 1018, Rudná, 25219, CZ (210) O-187030</p>
<p>(111) 271489 (220) 27.06.2002 (320) 27.06.2002 (442) 12.05.2004 (151) 12.04.2005 (730) ETS - C, s.r.o., Matějská 53, Praha 6, 16000, CZ (210) O-181439</p>	<p>(111) 271497 (220) 27.01.2003 (320) 27.01.2003 (442) 18.06.2003 (151) 12.04.2005 (730) HANÁCKÝ MASOKOMBINÁT OLOMOUC, a. s., Hamerská 624/19, Olomouc - Holice, 77206, CZ (210) O-187926</p>
<p>(111) 271490 (220) 17.07.2002 (320) 17.07.2002 (442) 18.02.2004 (151) 12.04.2005 (730) Mlékárna Valašské Meziříčí, spol. s r.o., Zámecká 2, Valašské Meziříčí, 75727, CZ (210) O-181916</p>	<p>(111) 271498 (220) 12.03.2003 (320) 12.03.2003 (442) 18.08.2004 (151) 12.04.2005 (730) CZECHINTER s. r. o., nám. Svobody 2, Brno, 62000, CZ (210) O-189600</p>
<p>(111) 271492 (220) 06.08.2002 (320) 06.08.2002 (442) 12.02.2003 (151) 12.04.2005 (730) Enguel Tatiana, Sibiřské náměstí 1028, Praha 6, 16000, CZ (210) O-182480</p>	<p>(111) 271499 (220) 26.09.2003 (320) 26.09.2003 (442) 16.06.2004 (151) 12.04.2005 (730) DRINKS UNION, a.s., Drážďanská 80, Ústí nad Labem, 40007, CZ (210) O-196356</p>
<p>(111) 271493 (220) 08.11.2002 (320) 08.11.2002 (442) 16.04.2003 (151) 12.04.2005 (730) TOPPEX, s.r.o., Obeciny 3623, Zlín, 76001, CZ</p>	<p>(111) 271500 (220) 20.10.2003 (320) 20.10.2003 (442) 16.06.2004 (151) 12.04.2005 (730) Jaroslav Šerý, Sportovní 841/2A, Kopřivnice, 74221, CZ (210) O-197029</p>
<p>(111) 271493 (220) 08.11.2002 (320) 08.11.2002 (442) 16.04.2003 (151) 12.04.2005 (730) TOPPEX, s.r.o., Obeciny 3623, Zlín, 76001, CZ</p>	<p>(111) 271501 (220) 22.10.2003 (320) 22.10.2003</p>

(442) 16.06.2004 (151) 12.04.2005 (730) BEST BUY COMPANY s.r.o. , Nuselská 1419/53, Praha 4, 14055, CZ (210) O-197131	(210) O-345146
(111) 271502 (220) 04.11.2003 (320) 04.11.2003 (442) 14.07.2004 (151) 12.04.2005 (730) Václav Žáček , Chlebovická 497, Praha 9, 19900, CZ (210) O-197624	(111) 271510 (220) 30.04.2004 (320) 30.04.2004 (442) 15.12.2004 (151) 12.04.2005 (730) Benda Leopold , Masarykova 402, Horní Benešov, 79312, CZ (210) O-346058
(111) 271503 (220) 12.11.2003 (320) 12.11.2003 (442) 16.06.2004 (151) 12.04.2005 (730) BREMATECH a.s. , Burdova 1227/6, Praha 9 - Kyje, 19800, CZ (210) O-198014	(111) 271512 (220) 26.07.2004 (320) 26.07.2004 (442) 15.12.2004 (151) 12.04.2005 (730) Jačanin Michal , Celní 444/10, Hlučín, 74801, CZ (210) O-356505
(111) 271504 (220) 08.12.2003 (320) 08.12.2003 (442) 16.06.2004 (151) 12.04.2005 (730) CENTRAL GROUP a.s. , Budějovická 409/1, Praha 4, 14000, CZ (210) O-198947	(111) 271513 (220) 25.10.2004 (320) 25.10.2004 (442) 12.01.2005 (151) 22.04.2005 (730) WIGMORE LLC , 19 West, 34th Street, Suite 1018, New York, NY, US (210) O-419867
(111) 271505 (220) 30.01.2004 (320) 30.01.2004 (442) 16.06.2004 (151) 12.04.2005 (730) Galle Pavel , Železná 65, Vrbno pod Pradědem, 79326, CZ (210) O-342626	(111) 271514 (220) 25.10.2004 (320) 25.10.2004 (442) 12.01.2005 (151) 22.04.2005 (730) WIGMORE LLC , 19 West, 34th Street, Suite 1018, New York, NY, US (210) O-419871
(111) 271506 (220) 12.03.2004 (320) 12.03.2004 (442) 14.07.2004 (151) 12.04.2005 (730) Hu Zhao Hua , Vřesova 680/15, Praha 8, 18100, CZ (210) O-344071	(111) 271515 (220) 16.11.1998 (320) 16.11.1998 (442) 12.01.2005 (151) 26.04.2005 (730) FTV PRIMA, spol. s r.o. , Na Žertvách 24/132, Praha 8 - Libeň, 18000, CZ (210) O-137712
(111) 271507 (220) 18.03.2004 (320) 18.03.2004 (442) 12.05.2004 (151) 12.04.2005 (730) DRINKS UNION, a.s. , Drážďanská 80, Ústí nad labem, 40000, CZ (210) O-344528	(111) 271516 (220) 16.11.1998 (320) 16.11.1998 (442) 12.01.2005 (151) 26.04.2005 (730) FTV PRIMA, spol. s r.o. , Na Žertvách 24/132, Praha 8 - Libeň, 18000, CZ (210) O-137713
(111) 271508 (220) 31.03.2004 (320) 31.03.2004 (442) 10.11.2004 (151) 12.04.2005 (730) Penny Market s.r.o. , Jirny 353, Praha - východ, 25090, CZ (210) O-344976	(111) 271517 (220) 15.10.1996 (320) 15.10.1996 (442) 12.01.2005 (151) 26.04.2005 (730) FTV Prima, spol. s r.o. , Na Žertvách 24/132, Praha 8 - Libeň, 18000, CZ (210) O-145796
(111) 271509 (220) 05.04.2004 (320) 05.04.2004 (442) 13.10.2004 (151) 12.04.2005 (730) HM HARMONIE, s.r.o. , U Čokoládoven 7, Praha 4 - Modřany, 14300, CZ	(111) 271518 (220) 15.10.1996 (320) 15.10.1996 (442) 12.01.2005 (151) 26.04.2005 (730) FTV Prima, spol.s r.o. , Na Žertvách 24/132, Praha 8 - Libeň, 18000, CZ (210) O-145797

-
- (111) **271519**
 (220) 15.10.1996
 (320) 15.10.1996
 (442) 12.01.2005
 (151) 26.04.2005
 (730) **FTV Prima, spol. s r.o.**, Na Žertvách 24/132, Praha 8 - Libeň, 18000, CZ
 (210) O-145798
-
- (111) **271520**
 (220) 16.03.2000
 (320) 16.03.2000
 (442) 12.01.2005
 (151) 26.04.2005
 (730) **FTV Prima, spol. s r.o.**, Na Žertvách 24/132, Praha 8 - Libeň, 18000, CZ
 (210) O-153165
-
- (111) **271521**
 (220) 16.10.1996
 (320) 16.10.1996
 (442) 12.01.2005
 (151) 26.04.2005
 (730) **FTV Prima, spol. s r.o.**, Na Žertvách 24/132, Praha 8 - Libeň, 18000, CZ
 (210) O-163304
-
- (111) **271522**
 (220) 19.02.2001
 (320) 19.02.2001
 (442) 12.01.2005
 (151) 26.04.2005
 (730) **CET 21 spol.s r.o.**, V Jámě 12, Praha 1, 11121, CZ
 (210) O-164472
-
- (111) **271523**
 (220) 06.04.2001
 (320) 06.04.2001
 (442) 12.01.2005
 (151) 26.04.2005
 (730) **Koncept MEDIA, s.r.o.**, Nad Výšinkou 2, Praha 5, 15000, CZ
 (210) O-166228
-
- (111) **271524**
 (220) 13.06.2001
 (320) 13.06.2001
 (442) 12.01.2005
 (151) 26.04.2005
 (730) **Ivan Paggio**, Vozová 1558, Praha 2, 12000, CZ
 (210) O-168611
-
- (111) **271525**
 (220) 23.01.2002
 (320) 23.01.2002
 (442) 12.01.2005
 (151) 26.04.2005
 (730) **NOWACO Opava s.r.o.**, Těšínská 1006/1, Opava, 74601, CZ
 (210) O-175811
-
- (111) **271526**
 (220) 11.02.2002
 (320) 11.02.2002
 (442) 12.03.2003
 (151) 26.04.2005
 (730) **Západočeská energetika, a.s.**, Guldenerova 19, Plzeň, 30328, CZ
 (210) O-176622
-
- (111) **271527**
 (220) 07.03.2002
 (320) 07.03.2002
-
- (442) 12.01.2005
 (151) 26.04.2005
 (730) **CET 21, spol. s r.o.**, V Jámě 12, Praha 1, 11124, CZ
 (210) O-177472
-
- (111) **271528**
 (220) 03.04.2002
 (320) 03.04.2002
 (442) 12.01.2005
 (151) 26.04.2005
 (730) **FTV Prima, spol. s r.o.**, Na Žertvách 24/132, PRAHA 8, 18000, CZ
 (210) O-178502
-
- (111) **271530**
 (220) 20.06.2002
 (320) 20.06.2002
 (442) 14.04.2004
 (151) 26.04.2005
 (730) **Jan Šťastník**, Velká Michalská 189/11, Znojmo, 66902, CZ
 (210) O-181100
-
- (111) **271531**
 (220) 15.07.2002
 (320) 15.07.2002
 (442) 12.01.2005
 (151) 26.04.2005
 (730) **BURDA Praha spol. s r. o.**, Uruguayská 17, Praha 2, 12000, CZ
 (210) O-181870
-
- (111) **271532**
 (220) 03.09.2002
 (320) 03.09.2002
 (442) 12.01.2005
 (151) 26.04.2005
 (730) **HF servis s. r. o.**, Plešnice č. p. 21, Město Touškov, 33033, CZ
 (210) O-183095
-
- (111) **271533**
 (220) 20.09.2002
 (320) 20.09.2002
 (442) 12.01.2005
 (151) 26.04.2005
 (730) **H-COLOR, s.r.o.**, Libušská 213, Praha 4, 14200, CZ
 (210) O-183855
-
- (111) **271534**
 (220) 20.09.2002
 (320) 20.09.2002
 (442) 12.01.2005
 (151) 26.04.2005
 (730) **H-COLOR, s.r.o.**, Libušská 213, Praha 4, 14200, CZ
 (210) O-183856
-
- (111) **271535**
 (220) 23.09.2002
 (320) 22.03.2002
 (442) 12.01.2005
 (151) 26.04.2005
 (730) **Fisher Scientific Company L.L.C.**, Liberty Lane, Hampton, NH, US
 (210) O-183888
-
- (111) **271536**
 (220) 24.10.2002
 (320) 24.10.2002
 (442) 12.01.2005
 (151) 26.04.2005
 (730) **KORADO, a.s.**, Bří Hubálků 869, Česká Třebová, 56002, CZ

-
- (210) O-184957
-
- (111) **271537**
(220) 12.11.2002
(320) 12.11.2002
(442) 12.01.2005
(151) 26.04.2005
(730) **OK-TOURS a.s.**, Jana Masaryka 39, Praha 2, 12000, CZ
(210) O-185483
-
- (111) **271538**
(220) 04.12.2002
(320) 04.12.2002
(442) 12.01.2005
(151) 26.04.2005
(730) **Mušáková Jana**, Blatenská 4017, Chomutov, 43001, CZ
(210) O-186344
-
- (111) **271539**
(220) 15.01.2003
(320) 15.01.2003
(442) 12.01.2005
(151) 26.04.2005
(730) **Martin Kráčalík**, J.Brabce 37, Ostrava 1, 70200, CZ
(210) O-187565
-
- (111) **271540**
(220) 15.01.2003
(320) 15.01.2003
(442) 12.01.2005
(151) 26.04.2005
(730) **FTV PRIMA, spol. s r. o.**, Na Žertvách 24/132, Praha 8, 18000, CZ
(210) O-187599
-
- (111) **271541**
(220) 17.01.2003
(320) 17.01.2003
(442) 12.01.2005
(151) 26.04.2005
(730) **WEP, s. r. o.**, Ječná 5/549, Praha 2, 12000, CZ
(210) O-187703
-
- (111) **271542**
(220) 27.01.2003
(320) 27.01.2003
(442) 18.06.2003
(151) 26.04.2005
(730) **HANÁCKÝ MASOKOMBINÁT OLOMOUC, a. s.**, Hamerská 624/19, Olomouc - Holice, 77206, CZ
(210) O-187927
-
- (111) **271543**
(220) 05.03.2003
(320) 05.03.2003
(442) 12.01.2005
(151) 26.04.2005
(730) **MgA. Jan Mráček**, Vavřínová 226, Jesenice - Osnice, 25242, CZ
(210) O-189367
-
- (111) **271544**
(220) 14.03.2003
(320) 14.03.2003
(442) 12.01.2005
(151) 26.04.2005
(730) **DEUTSCHE BP AG, MAX - BORN - STRASSE 2**, HAMBURG, DE
(210) O-189664
-
- (111) **271545**
(220) 14.03.2003
(320) 14.03.2003
-
- (442) 12.01.2005
(151) 26.04.2005
(730) **DEUTSCHE BP AG, MAX - BORN - STRASSE 2**, HAMBURG, DE
(210) O-189665
-
- (111) **271546**
(220) 14.03.2003
(320) 14.03.2003
(442) 12.01.2005
(151) 26.04.2005
(730) **DEUTSCHE BP AG, MAX - BORN - STRASSE 2**, HAMBURG, DE
(210) O-189666
-
- (111) **271547**
(220) 01.04.2003
(320) 01.04.2003
(442) 12.01.2005
(151) 26.04.2005
(730) **DEUTSCHE BP AG, MAX - BORN - STRASSE 2**, HAMBURG, DE
(210) O-190215
-
- (111) **271548**
(220) 22.04.2003
(320) 22.04.2003
(442) 12.01.2005
(151) 26.04.2005
(730) **Choceňská mlékárna s.r.o.**, Kollárova 481, Choceň, 56501, CZ
(210) O-190957
-
- (111) **271549**
(220) 30.04.2003
(320) 30.04.2003
(442) 12.01.2005
(151) 26.04.2005
(730) **FTV Prima, spol. s r.o.**, Na Žertvách 24/132, Praha 8 - Libeň, 18000, CZ
(210) O-191231
-
- (111) **271550**
(220) 06.05.2003
(320) 06.05.2003
(442) 12.01.2005
(151) 26.04.2005
(730) **Allianz pojišťovna, a. s.**, Římská 103/12, Praha 2, 12000, CZ
(210) O-191430
-
- (111) **271551**
(220) 07.05.2003
(320) 17.01.2003
(442) 12.01.2005
(151) 26.04.2005
(730) **Ing. Marián Vávra - MSJ FASHION**, M. R. Štefánika 1666/58, Zvolen, SK
Timo Jukka Viitala, Majavapolku 5, Kurikka, FI
(210) O-191442
-
- (111) **271552**
(220) 07.05.2003
(320) 17.01.2003
(442) 12.01.2005
(151) 26.04.2005
(730) **Ing. Marián Vávra - MSJ FASHION**, M. R. Štefánika 1666/58, Zvolen, SK
Timo Jukka Viitala, Majavapolku 5, Kurikka, FI
(210) O-191443
-
- (111) **271553**
(220) 07.05.2003
(320) 07.05.2003

(442) 12.01.2005 (151) 26.04.2005 (730) MASS Training & Media, s.r.o. , Nad Kazankou 46, Praha 7, 17100, CZ (210) O-191462	(210) O-193945
(111) 271554 (220) 14.05.2003 (320) 14.05.2003 (442) 12.01.2005 (151) 26.04.2005 (730) NOVATO spol. s r. o. , Uralská 770/6, Praha 6, 16000, CZ (210) O-191600	(111) 271562 (220) 16.07.2003 (320) 16.07.2003 (442) 12.01.2005 (151) 26.04.2005 (730) Quality Season Product s.r.o. , Plzeňská 216, Králův Dvůr, 26701, CZ (210) O-193948
(111) 271555 (220) 26.05.2003 (320) 26.05.2003 (442) 12.01.2005 (151) 26.04.2005 (730) ATARI INTERACTIVE INC , 50 Dunham Road, Beverly, MA, US (210) O-191944	(111) 271563 (220) 21.07.2003 (320) 21.07.2003 (442) 12.01.2005 (151) 26.04.2005 (730) SECTRON, s. r. o. , Výstavní 10, Ostrava - Mariánské Hory, 70900, CZ (210) O-194026
(111) 271556 (220) 26.05.2003 (320) 26.05.2003 (442) 12.01.2005 (151) 26.04.2005 (730) Libor Sádlik , Štěpánská 312/8, Brno-střed, 60200, CZ (210) O-191969	(111) 271564 (220) 01.08.2003 (320) 01.08.2003 (442) 12.01.2005 (151) 26.04.2005 (730) Jutrzenka S. A. , Kościuszki 53, 85-079 Bydgoszcz, PL (210) O-194526
(111) 271557 (220) 11.06.2003 (320) 11.06.2003 (442) 12.01.2005 (151) 26.04.2005 (730) COUNTRY RADIO s. r. o. , Zenklova 34, Praha 8, 18000, CZ (210) O-192655	(111) 271565 (220) 01.08.2003 (320) 01.08.2003 (442) 12.01.2005 (151) 26.04.2005 (730) Jutrzenka S. A. , Kościuszki 53, 85-079 Bydgoszcz, PL (210) O-194527
(111) 271558 (220) 16.06.2003 (320) 16.06.2003 (442) 12.01.2005 (151) 26.04.2005 (730) Stella International Spielgeräte GmbH , Borsigstrasse 26, Lübbecke, DE (210) O-192842	(111) 271566 (220) 07.08.2003 (320) 07.08.2003 (442) 17.12.2003 (151) 26.04.2005 (730) SANOPHARM, spol. s r.o. , K Myslivně 6056, Ostrava - Poruba, 70800, CZ (210) O-194733
(111) 271559 (220) 30.06.2003 (320) 30.06.2003 (442) 12.01.2005 (151) 26.04.2005 (730) Marie Machuldova , Rašova 632/1, Praha 4 - Háje, 14900, CZ (210) O-193293	(111) 271567 (220) 11.08.2003 (320) 11.08.2003 (442) 12.01.2005 (151) 26.04.2005 (730) VINIUM a. s. , Hlavní 666, Velké Pavlovice, 69106, CZ (210) O-194801
(111) 271560 (220) 04.07.2003 (320) 04.07.2003 (442) 12.01.2005 (151) 26.04.2005 (730) CET 21, s.r.o. , Kříženeckého náměstí 322, Praha 5, 15252, CZ (210) O-193579	(111) 271568 (220) 12.08.2003 (320) 12.08.2003 (442) 12.01.2005 (151) 26.04.2005 (730) Chramosil Jiří , Nová 228, Lysá nad Labem, 28922, CZ (210) O-194875
(111) 271561 (220) 16.07.2003 (320) 16.07.2003 (442) 15.09.2004 (151) 26.04.2005 (730) Santé s.r.o. , Zelená 1990/27, Praha 6, 16000, CZ	(111) 271569 (220) 12.08.2003 (320) 12.08.2003 (442) 12.01.2005 (151) 26.04.2005 (730) Chramosil Jiří , Nová 228, Lysá nad Labem, 28922, CZ (210) O-194876
	(111) 271570 (220) 18.08.2003 (320) 18.08.2003 (442) 12.01.2005

(151) 26.04.2005 (730) Spáčilová Libuše , Svornosti 1495, Vsetín, 75501, CZ (210) O-194994	(111) 271579 (220) 16.12.2003 (320) 16.12.2003 (442) 12.01.2005 (151) 26.04.2005 (730) Vinné sklepy Valtice a.s. , Vinařská 1, Valtice, 69142, CZ (210) O-199210
(111) 271571 (220) 05.09.2003 (320) 05.09.2003 (442) 12.01.2005 (151) 26.04.2005 (730) LUNA Poděbrady, s.r.o. , Pražská 17, Nehvizdy, 25081, CZ (210) O-195604	(111) 271580 (220) 17.12.2003 (320) 17.12.2003 (442) 12.01.2005 (151) 26.04.2005 (730) Tomáš Veverka , Na Větráku 220, Čejkovice, 69615, CZ (210) O-199231
(111) 271572 (220) 23.10.2003 (320) 23.10.2003 (442) 12.01.2005 (151) 26.04.2005 (730) VÍNO-VÍN Morava s.r.o. , Pelcova 765, Mutěnice, 69611, CZ (210) O-197241	(111) 271581 (220) 18.12.2003 (320) 18.12.2003 (442) 14.07.2004 (151) 26.04.2005 (730) CZ TABÁK, a.s. , Bratraců Veverkových 396, Pardubice, 53002, CZ (210) O-199353
(111) 271573 (220) 03.11.2003 (320) 03.11.2003 (442) 12.01.2005 (151) 26.04.2005 (730) MARBO CZ a.s. , Ostrovského, Ženské domovy 3/253, Praha 5, 15500, CZ (210) O-197559	(111) 271582 (220) 23.12.2003 (320) 23.12.2003 (442) 12.01.2005 (151) 26.04.2005 (730) Stanislav Smejkal , Pařížská 5, Plzeň, 30100, CZ (210) O-199444
(111) 271574 (220) 05.11.2003 (320) 05.11.2003 (442) 12.01.2005 (151) 26.04.2005 (730) SINEKO Engineering s.r.o. , Místecká 329/258, Ostrava-Hrabová, 72000, CZ (210) O-197663	(111) 271583 (220) 28.12.2003 (320) 28.12.2003 (442) 12.01.2005 (151) 26.04.2005 (730) Jiří Perna , Sliny 21, Brno, 62800, CZ (210) O-199474
(111) 271575 (220) 25.11.2003 (320) 25.11.2003 (442) 12.01.2005 (151) 26.04.2005 (730) Mika a.s. , Skalka 1858, Česká Třebová, 56002, CZ (210) O-198515	(111) 271584 (220) 30.12.2003 (320) 30.12.2003 (442) 12.01.2005 (151) 26.04.2005 (730) LF, LLC , 2601 Annand Drive, Suite 17, Wilmington, DE, US (210) O-199516
(111) 271576 (220) 26.11.2003 (320) 26.11.2003 (442) 16.06.2004 (151) 26.04.2005 (730) Montrose Fine Chemical Company Ltd. , Cobden Street, Montrose Angus DD10 8EA Scotland, GB (210) O-198557	(111) 271585 (220) 30.12.2003 (320) 30.12.2003 (442) 12.01.2005 (151) 26.04.2005 (730) PAPIRIUS s. r. o. , K Vypichu 1108, Rudná u Prahy, 25219, CZ (210) O-199525
(111) 271577 (220) 09.12.2003 (320) 09.12.2003 (442) 16.06.2004 (151) 26.04.2005 (730) Barták Vladimír , Pražská 126, Mukařov, 25162, CZ (210) O-198993	(111) 271586 (220) 08.01.2004 (320) 08.01.2004 (442) 12.01.2005 (151) 26.04.2005 (730) ČSOB Pojišťovna, a.s., člen holdingu ČSOB , Masarykovo náměstí 1458, Pardubice, 53218, CZ (210) O-341950
(111) 271578 (220) 10.12.2003 (320) 10.12.2003 (442) 12.01.2005 (151) 26.04.2005 (730) Decoland s.r.o. , Jeseniova 2770/56, Praha 3, 13000, CZ (210) O-199010	(111) 271587 (220) 12.01.2004 (320) 12.01.2004 (442) 12.01.2005 (151) 26.04.2005

(730) **VILIS M.I.C. a.s.**, Čeladná 201, Frýdek-Místek, 73912, CZ
(210) O-342025

(111) **271588**

(220) 19.01.2004
(320) 19.01.2004
(442) 12.01.2005
(151) 26.04.2005

(730) **PZP Komplet a. s.**, Semechnice 132, Dobruška, 51801, CZ
(210) O-342262

(111) **271589**

(220) 20.01.2004
(320) 20.01.2004
(442) 12.01.2005
(151) 26.04.2005

(730) **KOLMEK spol. s r. o.**, Plynárenská 671, Kolín IV., 28000, CZ
(210) O-342295

(111) **271590**

(220) 28.01.2004
(320) 28.01.2004
(442) 12.01.2005
(151) 26.04.2005

(730) **ÚSOVSKO a.s.**, Klopina 33, Úsov, 78973, CZ
(210) O-342549

(111) **271591**

(220) 30.01.2004
(320) 30.01.2004
(442) 12.01.2005
(151) 26.04.2005

(730) **PK 62, a.s.**, Bohdalecká 6/1420, Praha 10, 10100, CZ
(210) O-342633

(111) **271592**

(220) 02.02.2004
(320) 02.02.2004
(442) 12.01.2005
(151) 26.04.2005

(730) **LMC s.r.o.**, Vysočanská 234, Praha, 19000, CZ
(210) O-342653

(111) **271593**

(220) 02.02.2004
(320) 02.02.2004
(442) 12.01.2005
(151) 26.04.2005

(730) **KLIMO s.r.o.**, Puškinova 135/4, Klatovy, 33901, CZ
(210) O-342656

(111) **271594**

(220) 05.02.2004
(320) 05.02.2004
(442) 12.01.2005
(151) 26.04.2005

(730) **Colorbeton, a. s.**, Řepná 993, Liberec, 46008, CZ
(210) O-342841

(111) **271595**

(220) 06.02.2004
(320) 06.02.2004
(442) 16.06.2004
(151) 26.04.2005

(730) **Hrnčárová Malgorzata**, Bajkalská 18, Praha 10, 10000, CZ
(210) O-342883

(111) **271596**

(220) 09.02.2004

(320) 09.02.2004

(442) 12.01.2005

(151) 26.04.2005

(730) **SED, spol. s r.o.**, Vladivostocká 1460/2, Praha 10, 10000, CZ

(210) O-342932

(111) **271597**

(220) 12.02.2004

(320) 12.02.2004

(442) 12.01.2005

(151) 26.04.2005

(730) **INZERTBUS CZ s.r.o.**, Thámova 7, Praha 8, 18000, CZ

(210) O-343074

(111) **271598**

(220) 12.02.2004

(320) 12.02.2004

(442) 12.01.2005

(151) 26.04.2005

(730) **INZERTBUS CZ s.r.o.**, Thámova 7, Praha 8, 18000, CZ

(210) O-343075

(111) **271599**

(220) 13.02.2004

(320) 13.02.2004

(442) 12.01.2005

(151) 26.04.2005

(730) **Pham Thanh Hai**, Osvobození 1262/76, Cheb, 35002, CZ

(210) O-343103

(111) **271600**

(220) 13.02.2004

(320) 13.02.2004

(442) 12.01.2005

(151) 26.04.2005

(730) **Pham Pham Thanh Hai**, Osvobození 1262/76, Cheb, 35002, CZ

(210) O-343104

(111) **271601**

(220) 17.02.2004

(320) 17.02.2004

(442) 12.01.2005

(151) 26.04.2005

(730) **Energetické opravny, a.s.**, Pruněřov 375, Kadaň, 43201, CZ

(210) O-343191

(111) **271602**

(220) 18.02.2004

(320) 18.02.2004

(442) 12.01.2005

(151) 26.04.2005

(730) **New ecology group s.r.o.**, Na Kopci 327/3a, Havířov - Suchá, 73564, CZ

(210) O-343242

(111) **271603**

(220) 18.02.2004

(320) 18.02.2004

(442) 12.01.2005

(151) 26.04.2005

(730) **DATAK Aktiengesellschaft**, Turm am Schanzl 10, Passau, DE

(210) O-343268

(111) **271604**

(220) 19.02.2004

(320) 19.02.2004

(442) 12.01.2005

(151) 26.04.2005

(730) EURODOMY s.r.o. , Moravní 8/1215, Rohatec, 69601, CZ	(210) O-343831
(210) O-343288	(111) 271613
(111) 271605	(220) 08.03.2004
(220) 19.02.2004	(320) 08.03.2004
(320) 19.02.2004	(442) 12.01.2005
(442) 12.01.2005	(151) 26.04.2005
(151) 26.04.2005	(730) UNIQUE ONE s. r. o. , Anenské náměstí 2, Praha 1, 11000, CZ
(730) VOGEL BURDA COMMUNICATIONS s.r.o. , Sokolovská 73, Praha 8, 18621, CZ	(210) O-343911
(210) O-343312	(111) 271614
(111) 271606	(220) 12.03.2004
(220) 19.02.2004	(320) 12.03.2004
(320) 19.02.2004	(442) 12.01.2005
(442) 12.01.2005	(151) 26.04.2005
(151) 26.04.2005	(730) JAM PROMOTION s. r. o. , Langrova 195/33, Šumperk, 78701, CZ
(730) OCT International s.r.o. , Revoluční 1006/5, Praha 1, 11000, CZ	(210) O-344052
(210) O-343321	(111) 271615
(111) 271607	(220) 12.03.2004
(220) 20.02.2004	(320) 12.03.2004
(320) 20.02.2004	(442) 12.01.2005
(442) 12.01.2005	(151) 26.04.2005
(151) 26.04.2005	(730) Nábytek VASA spol. s r. o. , Měšická 2697, Tábor, 39002, CZ
(730) VITIS trade, s.r.o. , Sásovská cesta 41, Banská Bystrica, 97401, SK	(210) O-344389
(210) O-343342	(111) 271616
(111) 271608	(220) 15.03.2004
(220) 20.02.2004	(320) 15.03.2004
(320) 20.02.2004	(442) 12.01.2005
(442) 12.01.2005	(151) 26.04.2005
(151) 26.04.2005	(730) HARTMANN - RICO a. s. , Masarykovo nám. 77, Veverská Bítýška, 66471, CZ
(730) VITIS Trade, s.r.o. , Sásovská cesta 41, Banská Bystrica, 97401, SK	(210) O-344402
(210) O-343343	(111) 271617
(111) 271609	(220) 15.03.2004
(220) 23.02.2004	(320) 15.03.2004
(320) 23.02.2004	(442) 12.01.2005
(442) 12.01.2005	(151) 26.04.2005
(151) 26.04.2005	(730) eProgress s. r. o. , Kubánská 378, Liberec, 46005, CZ
(730) OCT International s.r.o. , Revoluční 1006/5, Praha 1, 11000, CZ	(210) O-344404
(210) O-343396	(111) 271618
(111) 271610	(220) 16.03.2004
(220) 01.03.2004	(320) 16.03.2004
(320) 01.03.2004	(442) 15.12.2004
(442) 12.01.2005	(151) 26.04.2005
(151) 26.04.2005	(730) Plzeňské nemovitost, s r. o. , Husova 13, Plzeň, 30100, CZ
(730) OCT International s. r. o. , Revoluční 1006/5, Praha 1, 11000, CZ	(210) O-344466
(210) O-343673	(111) 271619
(111) 271611	(220) 18.03.2004
(220) 03.03.2004	(320) 18.03.2004
(320) 03.03.2004	(442) 12.01.2005
(442) 12.01.2005	(151) 26.04.2005
(151) 26.04.2005	(730) Kofola a. s. , Za drahou 1, Krnov, 79401, CZ
(730) OCT International s. r. o. , Revoluční 1006/5, Praha 1, 11000, CZ	(210) O-344551
(210) O-343772	(111) 271620
(111) 271612	(220) 18.03.2004
(220) 04.03.2004	(320) 18.03.2004
(320) 04.03.2004	(442) 12.01.2005
(442) 12.01.2005	(151) 26.04.2005
(151) 26.04.2005	(730) ATS-TELCOM Praha, a. s. , Trojská 195/88, Praha, 17000, CZ
(730) Pokorný Luboš , Borovanského 2386/13, Praha 5, 15500, CZ	(210) O-344561
	(111) 271621

- (220) 22.03.2004
(320) 22.03.2004
(442) 12.01.2005
(151) 26.04.2005
(730) **EMC LTD**, Suite 13, First Floor, Oliaji Trade Centre
Francis Rachel Street Victoria, Mahde, SC
(210) O-344635
-
- (111) **271622**
(220) 24.03.2004
(320) 24.03.2004
(442) 12.01.2005
(151) 26.04.2005
(730) **T - CZ, a.s.**, Na Strži 241/28, Praha 4, 14000, CZ
(210) O-344767
-
- (111) **271623**
(220) 31.03.2004
(320) 31.03.2004
(442) 12.01.2005
(151) 26.04.2005
(730) **FINCENTRUM MEDIA s.r.o.**, Jankovcova 53, Praha 7,
17000, CZ
(210) O-344962
-
- (111) **271624**
(220) 31.03.2004
(320) 31.03.2004
(442) 12.01.2005
(151) 26.04.2005
(730) **LInZA - DEVELOPMENT, s.r.o.**, Struhařov 151,
Mnichovice, 25164, CZ
(210) O-344975
-
- (111) **271625**
(220) 31.03.2004
(320) 31.03.2004
(442) 12.01.2005
(151) 26.04.2005
(730) **GREEN - SWAN PHARMACEUTICALS CR, a.s.**,
Pod Višňovkou 27/1662, Praha 4, 14000, CZ
(210) O-344989
-
- (111) **271626**
(220) 01.04.2004
(320) 01.04.2004
(442) 12.01.2005
(151) 26.04.2005
(730) **Erbenová Štěpánka**, Jilemnického 2150, Pardubice,
53002, CZ
(210) O-345047
-
- (111) **271627**
(220) 02.04.2004
(320) 02.04.2004
(442) 12.01.2005
(151) 26.04.2005
(730) **Alena Sládková ARTAS AGENCY**, Včelařská 479/10,
Praha - Dáblice, 18200, CZ
(210) O-345066
-
- (111) **271628**
(220) 02.04.2004
(320) 02.04.2004
(442) 12.01.2005
(151) 26.04.2005
(730) **HYOSUNG Corporation**, 450 Kongduk-dong, Mapo-
gu, Seoul, KR
(210) O-345115
-
- (111) **271629**
(220) 05.04.2004
(320) 05.04.2004
(442) 12.01.2005
- (151) 26.04.2005
(730) **SANTÉ - zdravotní obuv s.r.o.**, Dřetovice 28,
Stehelčevs, 27342, CZ
(210) O-345173
-
- (111) **271630**
(220) 05.04.2004
(320) 05.04.2004
(442) 12.01.2005
(151) 26.04.2005
(730) **SANTÉ - zdravotní obuv s.r.o.**, Dřetovice 28,
Stehelčevs, 27342, CZ
(210) O-345174
-
- (111) **271631**
(220) 07.04.2004
(320) 07.04.2004
(442) 12.01.2005
(151) 26.04.2005
(730) **Tatarka Jan**, Jaroslava Ježka 5, Prostějov 7, 79607, CZ
(210) O-345272
-
- (111) **271632**
(220) 07.04.2004
(320) 07.04.2004
(442) 12.01.2005
(151) 26.04.2005
(730) **Alena Sládková ARTAS AGENCY**, Včelařská 479/10,
Praha - Dáblice, 18200, CZ
(210) O-345280
-
- (111) **271633**
(220) 07.04.2004
(320) 07.04.2004
(442) 12.01.2005
(151) 26.04.2005
(730) **Milan Svítek - TRADING CONSULTING**,
Výškovická 2547/54, Ostrava - Zábřeh, 70030, CZ
(210) O-345281
-
- (111) **271634**
(220) 09.04.2004
(320) 09.04.2004
(442) 12.01.2005
(151) 26.04.2005
(730) **MOTOR-PRESSE BOHEMIA s. r. o.**, U Krčského
nádraží 36, Praha 4, 14000, CZ
(210) O-345332
-
- (111) **271635**
(220) 09.04.2004
(320) 09.04.2004
(442) 12.01.2005
(151) 26.04.2005
(730) **Pivovar Černá Hora, a. s.**, Černá Hora 3/5, Černá Hora,
67921, CZ
(210) O-345357
-
- (111) **271636**
(220) 09.04.2004
(320) 09.04.2004
(442) 12.01.2005
(151) 26.04.2005
(730) **Maximatour, spol. s r. o.**, Podlešín 63, Zvolenčevs-okr.
Kladno, 27325, CZ
(210) O-345370
-
- (111) **271637**
(220) 13.04.2004
(320) 13.04.2004
(442) 12.01.2005
(151) 26.04.2005
(730) **Soukup Jan**, Feřtekova 556/3, Praha 8 - Bohnice, 18100,
CZ

-
- (210) O-345416
(526) Omezení rozsahu ochrany o prvek: řezbářství nábytek
-
- (111) **271638**
(220) 14.04.2004
(320) 14.04.2004
(442) 12.01.2005
(151) 26.04.2005
(730) **RUDOLF JELÍNEK a. s.**, Razov 472, Vizovice, 76312, CZ
(210) O-345451
-
- (111) **271639**
(220) 14.04.2004
(320) 14.04.2004
(442) 12.01.2005
(151) 26.04.2005
(730) **Šinágllová Hana**, Husitská 157/80, Praha 3, 13000, CZ
Grösslová Michaela, K Lhotkám 418, Praha 5, 15531, CZ
Smetana Miloslav, Nuselská 1422/59, Praha 4, 14000, CZ
(210) O-345459
-
- (111) **271640**
(220) 16.04.2004
(320) 16.04.2004
(442) 12.01.2005
(151) 26.04.2005
(730) **Chramosil Jiří**, Nová 228, Lysá nad Labem, 28922, CZ
(210) O-345564
-
- (111) **271641**
(220) 19.04.2004
(320) 19.04.2004
(442) 12.01.2005
(151) 26.04.2005
(730) **ARIES-CZ s.r.o.**, Valchařská 36, Brno, 61400, CZ
(210) O-345589
-
- (111) **271642**
(220) 20.04.2004
(320) 20.04.2004
(442) 12.01.2005
(151) 26.04.2005
(730) **MANE HOLDING, a.s.**, Jindřicha Plachty 566, Praha 5 - Smíchov, 15000, CZ
(210) O-345647
-
- (111) **271643**
(220) 20.04.2004
(320) 20.04.2004
(442) 12.01.2005
(151) 26.04.2005
(730) **MANE HOLDING, a.s.**, Jindřicha Plachty 566, Praha 5 - Smíchov, 15000, CZ
(210) O-345648
-
- (111) **271644**
(220) 20.04.2004
(320) 20.04.2004
(442) 12.01.2005
(151) 26.04.2005
(730) **MANE HOLDING, a.s.**, Jindřicha Plachty 566, Praha 5 - Smíchov, 15000, CZ
(210) O-345649
-
- (111) **271645**
(220) 20.04.2004
(320) 20.04.2004
(442) 12.01.2005
(151) 26.04.2005
-
- (730) **MANE HOLDING, a.s.**, Jindřicha Plachty 566, Praha 5 - Smíchov, 15000, CZ
(210) O-345650
-
- (111) **271646**
(220) 20.04.2004
(320) 20.04.2004
(442) 12.01.2005
(151) 26.04.2005
(730) **MANE HOLDING, a.s.**, Jindřicha Plachty 566, Praha 5 - Smíchov, 15000, CZ
(210) O-345651
-
- (111) **271647**
(220) 20.04.2004
(320) 20.04.2004
(442) 12.01.2005
(151) 26.04.2005
(730) **British American Tobacco (Czech Republic) s.r.o.**, Vinohradská 151, Praha 3, 13000, CZ
(210) O-345667
-
- (111) **271648**
(220) 21.04.2004
(320) 21.04.2004
(442) 12.01.2005
(151) 26.04.2005
(730) **Černá Romana**, Ohradní 421/22, Praha 4, 14000, CZ
(210) O-345680
-
- (111) **271649**
(220) 21.04.2004
(320) 21.04.2004
(442) 12.01.2005
(151) 26.04.2005
(730) **Sdružení ambulantních specialistů ČR**, Pod Pekárnami 243/6, Praha 9, 19000, CZ
(210) O-345718
-
- (111) **271650**
(220) 22.04.2004
(320) 22.04.2004
(442) 12.01.2005
(151) 26.04.2005
(730) **Mlékárna Kunín, a.s.**, Kunín, Kunín, 74253, CZ
(210) O-345735
-
- (111) **271651**
(220) 22.04.2004
(320) 22.04.2004
(442) 12.01.2005
(151) 26.04.2005
(730) **MAXIMA REALITY, s.r.o.**, Nerudova 234/45, Praha 1, 11800, CZ
(210) O-345767
-
- (111) **271652**
(220) 22.04.2004
(320) 22.04.2004
(442) 12.01.2005
(151) 26.04.2005
(730) **TPC spol. s r.o.**, Revoluční 1062, Jičín, 50601, CZ
(210) O-345773
-
- (111) **271653**
(220) 23.04.2004
(320) 23.04.2004
(442) 12.01.2005
(151) 26.04.2005
(730) **NeTron, s.r.o.**, Náměstí Svobody 527, Třinec, 73961, CZ
(210) O-345785
-
- (111) **271654**

- (220) 23.04.2004
(320) 23.04.2004
(442) 12.01.2005
(151) 26.04.2005
(730) **DETECHA, chemické výrobní družstvo**, Husovo náměstí 1208, Nové Město nad Metují, 54901, CZ
(210) O-345796
-
- (111) **271655**
(220) 26.04.2004
(320) 26.04.2004
(442) 12.01.2005
(151) 26.04.2005
(730) **Vitana a.s.**, Mělnická 133, Byšice, 27732, CZ
(210) O-345845
-
- (111) **271656**
(220) 26.04.2004
(320) 26.04.2004
(442) 12.01.2005
(151) 26.04.2005
(730) **Vitana a.s.**, Mělnická 133, Byšice, 27732, CZ
(210) O-345846
-
- (111) **271657**
(220) 26.04.2004
(320) 26.04.2004
(442) 12.01.2005
(151) 26.04.2005
(730) **Tchibo Praha, spol. s r.o.**, Pávovská 75/3138, Jihlava, 58639, CZ
(210) O-345868
-
- (111) **271658**
(220) 26.04.2004
(320) 26.04.2004
(442) 12.01.2005
(151) 26.04.2005
(730) **Tchibo Praha, spol. s r.o.**, Pávovská 75/3138, Jihlava, 58639, CZ
(210) O-345869
-
- (111) **271659**
(220) 27.04.2004
(320) 27.04.2004
(442) 12.01.2005
(151) 26.04.2005
(730) **Zvolánková Hana MUDr.**, Tomanova 15, Plzeň, 30100, CZ
(210) O-345887
-
- (111) **271660**
(220) 27.04.2004
(320) 27.04.2004
(442) 12.01.2005
(151) 26.04.2005
(730) **i like this! s.r.o.**, Pobřežní 16, Praha 8, 18600, CZ
(210) O-345912
-
- (111) **271661**
(220) 27.04.2004
(320) 27.04.2004
(442) 12.01.2005
(151) 26.04.2005
(730) **i like this! s.r.o.**, Pobřežní 16/18, Praha 8, 18600, CZ
(210) O-345913
-
- (111) **271662**
(220) 28.04.2004
(320) 28.04.2004
(442) 12.01.2005
(151) 26.04.2005
(730) **Pech Marcel**, Kpt. Stránského 997/1, Praha 9, 19800, CZ
-
- (210) O-345918
-
- (111) **271663**
(220) 28.04.2004
(320) 28.04.2004
(442) 12.01.2005
(151) 26.04.2005
(730) **ALTRON, a.s.**, Psohlavců 322/4, Praha 4, 14700, CZ
(210) O-345949
-
- (111) **271664**
(220) 28.04.2004
(320) 28.04.2004
(442) 12.01.2005
(151) 26.04.2005
(730) **WALMARK, a.s.**, Oldřichovice 44, Třinec, 73961, CZ
(210) O-345950
-
- (111) **271665**
(220) 28.04.2004
(320) 28.04.2004
(442) 12.01.2005
(151) 26.04.2005
(730) **Johanová Jana**, 17. listopadu 77, Ústí nad Orlicí, 56201, CZ
(210) O-345959
-
- (111) **271666**
(220) 30.04.2004
(320) 30.04.2004
(442) 12.01.2005
(151) 26.04.2005
(730) **Volná Hana**, 1. máje 309, Karlovy Vary, 36006, CZ
(210) O-346030
-
- (111) **271667**
(220) 30.04.2004
(320) 30.04.2004
(442) 12.01.2005
(151) 26.04.2005
(730) **ATELIER-S, a.s.**, Olfenda 10, Hlinsko, 53901, CZ
(210) O-346065
-
- (111) **271668**
(220) 30.04.2004
(320) 30.04.2004
(442) 12.01.2005
(151) 26.04.2005
(730) **BOHEMIA SEKT, Českomoravská vinařská a.s.**, Smetanova 220, Starý Plzenec, 33202, CZ
(210) O-346087
-
- (111) **271669**
(220) 30.04.2004
(320) 30.04.2004
(442) 12.01.2005
(151) 26.04.2005
(730) **W.E.L.L. CZ a.s.**, Chelčického 8/1106, Praha 3 - Žižkov, 13000, CZ
(210) O-346113
-
- (111) **271670**
(220) 30.04.2004
(320) 30.04.2004
(442) 12.01.2005
(151) 26.04.2005
(730) **Potůček Daniel**, Malostranské nábřeží 3, Praha 1, 11800, CZ
(210) O-346126
-
- (111) **271671**
(220) 30.04.2004
(320) 30.04.2004

(442) 12.01.2005 (151) 26.04.2005 (730) NAMEX, s.r.o. , Gaštanová 6, Hurbanovo, 94701, SK (210) O-346128	(210) O-346310
(111) 271672 (220) 30.04.2004 (320) 30.04.2004 (442) 12.01.2005 (151) 26.04.2005 (730) NAMEX, s.r.o. , Gaštanová 6, HURBANOVO, 94701, SK (210) O-346129	(111) 271680 (220) 06.05.2004 (320) 06.05.2004 (442) 12.01.2005 (151) 26.04.2005 (730) Autoklub České republiky (AČR) , Opletalova 29, Praha 1, 11000, CZ (210) O-346316
(111) 271673 (220) 30.04.2004 (320) 30.04.2004 (442) 12.01.2005 (151) 26.04.2005 (730) METRUM, s.r.o. , Kokory 18, KOKORY, 75105, CZ (210) O-346137	(111) 271681 (220) 07.05.2004 (320) 07.05.2004 (442) 12.01.2005 (151) 26.04.2005 (730) Špalek Milan , Jankovcova 54, Teplice, 41501, CZ (210) O-346346
(111) 271674 (220) 30.04.2004 (320) 30.04.2004 (442) 12.01.2005 (151) 26.04.2005 (730) Město Chodov , Komenského 1077, Chodov, 35735, CZ (210) O-346142	(111) 271682 (220) 10.05.2004 (320) 10.05.2004 (442) 12.01.2005 (151) 26.04.2005 (730) Neumann Jiří , Rovná 220, Ořech, 25225, CZ (210) O-346386
(111) 271675 (220) 03.05.2004 (320) 03.05.2004 (442) 12.01.2005 (151) 26.04.2005 (730) Salesiánská provincie Praha , Kobyliské nám. 1, Praha 8 - Kobylisy, 18200, CZ (210) O-346183	(111) 271683 (220) 10.05.2004 (320) 10.05.2004 (442) 12.01.2005 (151) 26.04.2005 (730) Neumann Jiří , Rovná 220, Ořech, 25225, CZ (210) O-346387
(111) 271676 (220) 04.05.2004 (320) 04.05.2004 (442) 12.01.2005 (151) 26.04.2005 (730) OBARA CORPORATION , 2-37, Ogami 4-chome, Ayase-shi, Kanagawa, JP (210) O-346191	(111) 271684 (220) 10.05.2004 (320) 10.05.2004 (442) 12.01.2005 (151) 26.04.2005 (730) Neumann Jiří , Rovná 220, Ořech, 25225, CZ (210) O-346388
(111) 271677 (220) 04.05.2004 (320) 04.05.2004 (442) 12.01.2005 (151) 26.04.2005 (730) Milan Krivánek Růžová čajovna , Růžová 8, Praha 1, 11000, CZ (210) O-346199	(111) 271685 (220) 10.05.2004 (320) 10.05.2004 (442) 12.01.2005 (151) 26.04.2005 (730) Neumann Jiří , Rovná 220, Ořech, 25225, CZ (210) O-346389
(111) 271678 (220) 04.05.2004 (320) 04.05.2004 (442) 12.01.2005 (151) 26.04.2005 (730) Milan Krivánek Růžová čajovna , Růžová 8, Praha 1, 11000, CZ (210) O-346200	(111) 271686 (220) 11.05.2004 (320) 11.05.2004 (442) 12.01.2005 (151) 26.04.2005 (730) INC consulting spol. s r.o. , Merhautova 113, Brno, 61300, CZ (210) O-346392
(111) 271679 (220) 06.05.2004 (320) 06.05.2004 (442) 12.01.2005 (151) 26.04.2005 (730) BOŠELA Ján , Mezi Školami 2334/8, Praha 5, 15800, CZ	(111) 271687 (220) 12.05.2004 (320) 12.05.2004 (442) 12.01.2005 (151) 26.04.2005 (730) Lidl Stiftung & Co. KG , Stiftsbergstrasse 1, Neckarsulm, 74167, DE (210) O-346468
	(111) 271688 (220) 12.05.2004 (320) 12.05.2004 (442) 12.01.2005

-
- (151) 26.04.2005
(730) **Lidl Stiftung & Co. KG**, Stiftsbergstrasse 1,
Neckarsulm, 74167, DE
(210) O-346472
-
- (111) **271689**
(220) 13.05.2004
(320) 13.05.2004
(442) 12.01.2005
(151) 26.04.2005
(730) **ATE CR, a.s.**, Za potokem 46/4, Praha 10, 10000, CZ
(210) O-346497
-
- (111) **271690**
(220) 13.05.2004
(320) 13.05.2004
(442) 12.01.2005
(151) 26.04.2005
(730) **UNICARE MEDICAL CENTER, s.r.o.**, Kosatcová
420, Průhonice, 25243, CZ
(210) O-346517
-
- (111) **271691**
(220) 14.05.2004
(320) 14.05.2004
(442) 12.01.2005
(151) 26.04.2005
(730) **RENAULT s.a.s.**, Boulogne- Billancourt 92100,
Boulogne - Billancourt, FR
(210) O-346549
-
- (111) **271692**
(220) 17.05.2004
(320) 17.05.2004
(442) 12.01.2005
(151) 26.04.2005
(730) **BAWAG Bank CZ a.s.**, Václavské náměstí 40, Praha 1,
11000, CZ
(210) O-346559
-
- (111) **271693**
(220) 18.05.2004
(320) 18.05.2004
(442) 12.01.2005
(151) 26.04.2005
(730) **Alfred & Christian Petersen SA**, Zaehlerweg 4, Zug,
CH
(210) O-346625
-
- (111) **271694**
(220) 18.05.2004
(320) 18.05.2004
(442) 12.01.2005
(151) 26.04.2005
(730) **Nakladatelství Minerva CZ s.r.o.**, Říčanská 10, Praha
10, 10100, CZ
(210) O-346626
-
- (111) **271695**
(220) 17.05.2004
(320) 17.05.2004
(442) 12.01.2005
(151) 26.04.2005
(730) **ŮLKER, spol. s r.o.**, Rumunská 4, Praha 2, 12000, CZ
(210) O-346630
-
- (111) **271696**
(220) 19.05.2004
(320) 19.05.2004
(442) 12.01.2005
(151) 26.04.2005
(730) **Alumex, spol. s r.o.**, Měšická 408, Líbeznice, 25065, CZ
(210) O-346655
-
- (111) **271697**
(220) 20.05.2004
(320) 20.05.2004
(442) 18.08.2004
(151) 26.04.2005
(730) **PLZEŇSKÝ PRAZDROJ, a.s.**, U Prazdroje 7, Plzeň,
30497, CZ
(210) O-346683
-
- (111) **271698**
(220) 20.05.2004
(320) 20.05.2004
(442) 12.01.2005
(151) 26.04.2005
(730) **Kollár Milan Mgr.**, Lietavská 11, Bratislava, 85106, SK
(210) O-346713
-
- (111) **271699**
(220) 21.05.2004
(320) 21.05.2004
(442) 12.01.2005
(151) 26.04.2005
(730) **AUTO JAROV, s.r.o.**, Osiková 2/2688, Praha 3, 13000,
CZ
(210) O-346752
-
- (111) **271700**
(220) 21.05.2004
(320) 21.05.2004
(442) 12.01.2005
(151) 26.04.2005
(730) **AUTO JAROV, s.r.o.**, Osiková 2/2688, Praha 3, 13000,
CZ
(210) O-346754
-
- (111) **271701**
(220) 21.05.2004
(320) 21.05.2004
(442) 12.01.2005
(151) 26.04.2005
(730) **M.I.P. Group, a.s.**, Hollarovo náměstí 11, Praha 3,
13000, CZ
(210) O-346759
-
- (111) **271702**
(220) 26.05.2004
(320) 26.05.2004
(442) 12.01.2005
(151) 26.04.2005
(730) **Wm. Wrigley Jr. Company**, 410 North Michigan
Avenue, Chicago, IL, US
(210) O-346865
-
- (111) **271703**
(220) 26.05.2004
(320) 26.05.2004
(442) 12.01.2005
(151) 26.04.2005
(730) **Wm. Wrigley Jr. Company**, 410 North Michigan
Avenue, Chicago, IL, US
(210) O-346866
-
- (111) **271704**
(220) 26.05.2004
(320) 26.05.2004
(442) 12.01.2005
(151) 26.04.2005
(730) **Wm. Wrigley Jr. Company**, 410 North Michigan
Avenue, Chicago, IL, US
(210) O-346867
-
- (111) **271705**
(220) 26.05.2004

(320) 26.05.2004 (442) 12.01.2005 (151) 26.04.2005 (730) Wm. Wrigley Jr. Company , 410 North Michigan Avenue, Chicago, IL, US (210) O-346868	(151) 26.04.2005 (730) FAnn parfumerie, s.r.o. , Jandáskova 24, Brno, 62100, CZ (210) O-346936
(111) 271706 (220) 27.05.2004 (320) 27.05.2004 (442) 12.01.2005 (151) 26.04.2005 (730) Ed. Hass CZ, s.r.o. , Čejč 30, Čejč, 69614, CZ (210) O-346879	(111) 271714 (220) 28.05.2004 (320) 28.05.2004 (442) 12.01.2005 (151) 26.04.2005 (730) FAnn parfumerie, s.r.o. , Jandáskova 24, Brno, 62100, CZ (210) O-346937
(111) 271707 (220) 27.05.2004 (320) 27.05.2004 (442) 12.01.2005 (151) 26.04.2005 (730) Veletrhy Brno, a.s. , Výstaviště 1, Brno, 64700, CZ (210) O-346889	(111) 271715 (220) 31.05.2004 (320) 31.05.2004 (442) 12.01.2005 (151) 26.04.2005 (730) VESELÝ Přemysl , Bzenecká 18a, Brno - Vinohrady, 62800, CZ (210) O-346987
(111) 271708 (220) 27.05.2004 (320) 27.05.2004 (442) 12.01.2005 (151) 26.04.2005 (730) Veletrhy Brno, a.s. , Výstaviště 1, Brno, 64700, CZ (210) O-346893	(111) 271716 (220) 31.05.2004 (320) 31.05.2004 (442) 12.01.2005 (151) 26.04.2005 (730) ERA-PACK, s.r.o. , Píšťovy 821, Chrudim, 53701, CZ (210) O-347008
(111) 271709 (220) 27.05.2004 (320) 27.05.2004 (442) 12.01.2005 (151) 26.04.2005 (730) Chladírenský servis Jedlička, s.r.o. , Klatovská třída 177, Plzeň, 32101, CZ (210) O-346894	(111) 271717 (220) 01.06.2004 (320) 01.06.2004 (442) 12.01.2005 (151) 26.04.2005 (730) TATRAKON, spol. s r. o. , Alžbětina 23, Poprad, 5801, SK (210) O-347034
(111) 271710 (220) 27.05.2004 (320) 27.05.2004 (442) 12.01.2005 (151) 26.04.2005 (730) Pražské silniční a vodohospodářské stavby, a. s. , Dubečská 3238, Praha 10, 10000, CZ (210) O-346899	(111) 271718 (220) 01.06.2004 (320) 01.06.2004 (442) 12.01.2005 (151) 26.04.2005 (730) TATRAKON, spol. s r. o. , Alžbětina 23, Poprad, 5801, SK (210) O-347036
(111) 271711 (220) 27.05.2004 (320) 27.05.2004 (442) 12.01.2005 (151) 26.04.2005 (730) Pražské silniční a vodohospodářské stavby, a. s. , Dubečská 3238, Praha 10, 10000, CZ (210) O-346900	(111) 271719 (220) 01.06.2004 (320) 01.06.2004 (442) 12.01.2005 (151) 26.04.2005 (730) TATRAKON, spol. s r. o. , Alžbětina 23, Poprad, 5801, SK (210) O-347037
(111) 271712 (220) 27.05.2004 (320) 27.05.2004 (442) 12.01.2005 (151) 26.04.2005 (730) Pelikán Emil Doc., Ing., CSc. , Pod Hlaništěm 3/193, Praha 8, 18005, CZ Eben Kryštof RNDr., CSc. , Drtinova 18, Praha 5, 15000, CZ Juruš Pavel Mgr. , Šumavská 87, Volary, 38451, CZ (210) O-346903	(111) 271720 (220) 01.06.2004 (320) 01.06.2004 (442) 12.01.2005 (151) 26.04.2005 (730) TATRAKON, spol. s r. o. , Alžbětina 23, Poprad, 5801, SK (210) O-347039
(111) 271713 (220) 28.05.2004 (320) 28.05.2004 (442) 12.01.2005	(111) 271721 (220) 01.06.2004 (320) 01.06.2004 (442) 12.01.2005 (151) 26.04.2005 (730) TATRAKON, spol. s r. o. , Alžbětina 23, Poprad, 5801, SK

(210) O-347042	(151) 26.04.2005 (730) RALSON (INDIA) LIMITED , Ralson Nagar, G.T. Road, Ludhiana 141003, IN (210) O-347296
(111) 271722 (220) 01.06.2004 (320) 01.06.2004 (442) 12.01.2005 (151) 26.04.2005 (730) TATRAKON, spol. s r. o. , Alžbětina 23, Poprad, 5801, SK (210) O-347043	(111) 271731 (220) 09.06.2004 (320) 09.06.2004 (442) 12.01.2005 (151) 26.04.2005 (730) RALSON (INDIA) LIMITED , Ralson Nagar, G. T. Road, Ludhiana 141003, IN (210) O-347297
(111) 271723 (220) 01.06.2004 (320) 01.06.2004 (442) 12.01.2005 (151) 26.04.2005 (730) TATRAKON, spol. s r. o. , Alžbětina 23, Poprad, 5801, SK (210) O-347044	(111) 271732 (220) 10.06.2004 (320) 10.06.2004 (442) 12.01.2005 (151) 26.04.2005 (730) Barták Jaroslav Ing. , Malátova 1/91, Praha 5 - Smíchov, 15000, CZ (210) O-347361
(111) 271724 (220) 01.06.2004 (320) 01.06.2004 (442) 12.01.2005 (151) 26.04.2005 (730) TATRAKON, spol. s r. o. , Alžbětina 23, Poprad, 5801, SK (210) O-347045	(111) 271733 (220) 10.06.2004 (320) 10.06.2004 (442) 12.01.2005 (151) 26.04.2005 (730) MULTICASINO, s.r.o. , Lučina 365, Lučina, 73939, CZ (210) O-347372
(111) 271725 (220) 01.06.2004 (320) 01.06.2004 (442) 12.01.2005 (151) 26.04.2005 (730) Holubec Jaromír , Osmek 9, Přerov, 75002, CZ (210) O-347047	(111) 271734 (220) 11.06.2004 (320) 11.06.2004 (442) 12.01.2005 (151) 26.04.2005 (730) Bigel Jan , Zahradnická 11, Stráž nad Nisou, 46303, CZ (210) O-347382
(111) 271726 (220) 02.06.2004 (320) 02.06.2004 (442) 12.01.2005 (151) 26.04.2005 (730) Connetron, spol. s r. o. , Lipová 348, Lipová, 40781, CZ (210) O-347100	(111) 271735 (220) 11.06.2004 (320) 11.06.2004 (442) 12.01.2005 (151) 26.04.2005 (730) Bigel Jan , Zahradnická 11, Stráž nad Nisou, 46303, CZ (210) O-347383
(111) 271727 (220) 04.06.2004 (320) 04.06.2004 (442) 12.01.2005 (151) 26.04.2005 (730) Šmíd Ilja PhDr. , Bellušova 1819, Praha 5, 15500, CZ (210) O-347151	(111) 271736 (220) 11.06.2004 (320) 11.06.2004 (442) 12.01.2005 (151) 26.04.2005 (730) HELM, s.r.o. , Kojetínská 3881, Kroměříž, 76701, CZ (210) O-347403
(111) 271728 (220) 07.06.2004 (320) 07.06.2004 (442) 12.01.2005 (151) 26.04.2005 (730) Jónová Kateřina , Husníkova 2085, Praha 5, 15800, CZ (210) O-347204	(111) 271737 (220) 14.06.2004 (320) 14.06.2004 (442) 12.01.2005 (151) 26.04.2005 (730) DTS Vrbenský, a.s. , Most -Komořany čp. 3485, 43403, CZ (210) O-347460
(111) 271729 (220) 09.06.2004 (320) 09.06.2004 (442) 12.01.2005 (151) 26.04.2005 (730) UNINOX, s.r.o. , Jižní 296/118, Olomouc, 77900, CZ (210) O-347292	(111) 271738 (220) 14.06.2004 (320) 14.06.2004 (442) 12.01.2005 (151) 26.04.2005 (730) APERIO - společnost pro zdravé rodičovství , Truhlářská 20, Praha 1, 11000, CZ (210) O-347461
(111) 271730 (220) 09.06.2004 (320) 09.06.2004 (442) 12.01.2005	

-
- (111) **271739**
(220) 14.06.2004
(320) 14.06.2004
(442) 12.01.2005
(151) 26.04.2005
(730) **Nakladatelství Minerva CZ s.r.o.**, Říčanská 10, Praha 10, 10100, CZ
(210) O-347462
-
- (111) **271740**
(220) 14.06.2004
(320) 14.06.2004
(442) 12.01.2005
(151) 26.04.2005
(730) **Retail Formation, s.r.o.**, Na Strži 63, Praha 4, 14000, CZ
(210) O-347474
-
- (111) **271741**
(220) 15.06.2004
(320) 15.06.2004
(442) 12.01.2005
(151) 26.04.2005
(730) **Marek Antonín Ing.**, Kubelíkova 46, Praha 3, 13000, CZ
(210) O-347484
-
- (111) **271742**
(220) 15.06.2004
(320) 15.06.2004
(442) 12.01.2005
(151) 26.04.2005
(730) **Penny Market s.r.o.**, Jirny 353, Praha - východ, 25090, CZ
(210) O-347485
-
- (111) **271743**
(220) 15.06.2004
(320) 15.06.2004
(442) 12.01.2005
(151) 26.04.2005
(730) **Penny Market, s.r.o.**, Jirny 353, Praha - východ, 25090, CZ
(210) O-347486
-
- (111) **271744**
(220) 15.06.2004
(320) 15.06.2004
(442) 12.01.2005
(151) 26.04.2005
(730) **Korselt Roman**, Kadlická 48, Liberec, 46015, CZ
(210) O-347488
-
- (111) **271745**
(220) 15.06.2004
(320) 15.06.2004
(442) 12.01.2005
(151) 26.04.2005
(730) **Stanford, a.s.**, Vinohradská 1511/230, Praha 10, 10000, CZ
(210) O-347506
-
- (111) **271746**
(220) 15.06.2004
(320) 15.06.2004
(442) 12.01.2005
(151) 26.04.2005
(730) **Stanford, a.s.**, Vinohradská 1511/230, Praha 10, 10000, CZ
(210) O-347507
-
- (111) **271747**
(220) 15.06.2004
- (320) 15.06.2004
(442) 12.01.2005
(151) 26.04.2005
(730) **Stanford, a.s.**, Vinohradská 1511/230, Praha 10, 10000, CZ
(210) O-347508
-
- (111) **271748**
(220) 16.06.2004
(320) 16.06.2004
(442) 12.01.2005
(151) 26.04.2005
(730) **ZERA Zemědělská a ekologická regionální agentura**, V. Nezvala 977, Náměšť nad Oslavou, 67571, CZ
(210) O-347523
-
- (111) **271749**
(220) 16.06.2004
(320) 16.06.2004
(442) 12.01.2005
(151) 26.04.2005
(730) **IDG CZECH, a.s.**, Seydlerova 2451/11, Praha 5, 158, CZ
(210) O-347535
-
- (111) **271750**
(220) 16.06.2004
(320) 16.06.2004
(442) 12.01.2005
(151) 26.04.2005
(730) **PORZEM-Slovakia s.r.o.**, Zemědělská 108, Zdiby, okr. Praha - východ, 25066, CZ
(210) O-347536
-
- (111) **271751**
(220) 16.06.2004
(320) 16.06.2004
(442) 12.01.2005
(151) 26.04.2005
(730) **EISAI Co., Ltd.**, 6-10, Koishikawa 4-chome, Bunkyo-ku, Tokyo, JP
(210) O-347540
-
- (111) **271752**
(220) 16.06.2004
(320) 16.06.2004
(442) 12.01.2005
(151) 26.04.2005
(730) **EISAI Co, Ltd.**, 6-10, Koishikawa 4-chome, Bunkyo-ku, Tokyo, JP
(210) O-347541
-
- (111) **271753**
(220) 16.06.2004
(320) 16.06.2004
(442) 12.01.2005
(151) 26.04.2005
(730) **EISAI Co., Ltd.**, 6-10, Koishikawa 4-chome, Bunkyo-ku, Tokyo, JP
(210) O-347542
-
- (111) **271754**
(220) 16.06.2004
(320) 16.06.2004
(442) 12.01.2005
(151) 26.04.2005
(730) **MLECOOP - ODBYTOVÉ DRUŽSTVO**, Hyberská 38, Praha 1, 11000, CZ
(210) O-347546
-
- (111) **271755**
(220) 16.06.2004
(320) 16.06.2004
(442) 12.01.2005

(151) 26.04.2005 (730) MLECOOP - ODBYTOVÉ DRUŽSTVO , Hybernská 38, Praha 1, 11000, CZ (210) O-347547	(210) O-351529
(111) 271756 (220) 17.06.2004 (320) 17.06.2004 (442) 12.01.2005 (151) 26.04.2005 (730) REALISTAV, s.r.o. , Rudolfovská 36, České Budějovice, 37001, CZ (210) O-347595	(111) 271764 (220) 21.06.2004 (320) 21.06.2004 (442) 12.01.2005 (151) 26.04.2005 (730) Zvoníčková Jana , Zdíkovská 3036/78, Praha 5 - Smíchov, 15000, CZ (210) O-355499
(111) 271757 (220) 17.06.2004 (320) 17.06.2004 (442) 12.01.2005 (151) 26.04.2005 (730) HAVAX v.o.s. , Zeyerova 560/25, Liberec, 46001, CZ (210) O-347599	(111) 271765 (220) 21.06.2004 (320) 21.06.2004 (442) 12.01.2005 (151) 26.04.2005 (730) Žáček Daniel PhDr. , Na Chobotě 1343/2, Praha 6, 16300, CZ (210) O-355502
(111) 271758 (220) 17.06.2004 (320) 17.06.2004 (442) 12.01.2005 (151) 26.04.2005 (730) HAVAX, v.o.s. , Zeyerova 560/25, Liberec, 46001, CZ (210) O-347600	(111) 271766 (220) 21.06.2004 (320) 21.06.2004 (442) 12.01.2005 (151) 26.04.2005 (730) TECHNOLOGY, s.r.o. , Maroldova 6/1147, Praha 4, 14000, CZ (210) O-355504
(111) 271759 (220) 17.06.2004 (320) 17.06.2004 (442) 12.01.2005 (151) 26.04.2005 (730) MDC COMPANY XXI, s.r.o. , Jana Želivského 2, Praha 3, 13000, CZ (210) O-347601	(111) 271767 (220) 21.06.2004 (320) 21.06.2004 (442) 12.01.2005 (151) 26.04.2005 (730) NEW EUROPE PROMOTIONS s.r.o. , Korunní 26/929, Praha 2, 12000, CZ (210) O-355515
(111) 271760 (220) 17.06.2004 (320) 17.06.2004 (442) 12.01.2005 (151) 26.04.2005 (730) FORCOM NET, s.r.o. , Hybešova 200/6, Olomouc, 77200, CZ (210) O-347610	(111) 271768 (220) 21.06.2004 (320) 21.06.2004 (442) 12.01.2005 (151) 26.04.2005 (730) NEW EUROPE PROMOTIONS s.r.o. , Korunní 26/929, Praha 2, 12000, CZ (210) O-355516
(111) 271761 (220) 17.06.2004 (320) 17.06.2004 (442) 12.01.2005 (151) 26.04.2005 (730) G 2580 s.r.o. , Na Poříčí 1069/21, Praha 1, 11000, CZ (210) O-347611	(111) 271769 (220) 21.06.2004 (320) 21.06.2004 (442) 12.01.2005 (151) 26.04.2005 (730) Konsigna Solution, s.r.o. , Jana Růžičky 1165, Praha 4, 14800, CZ (210) O-355524
(111) 271762 (220) 18.06.2004 (320) 18.06.2004 (442) 12.01.2005 (151) 26.04.2005 (730) Gomex Trading CZ, s.r.o. , Sadová 12/2655, Moravská Ostrava - Ostrava, 70200, CZ (210) O-350839	(111) 271770 (220) 21.06.2004 (320) 21.06.2004 (442) 12.01.2005 (151) 26.04.2005 (730) Landa Petr , Řezníčkova 220, Kojetice u Prahy, 25072, CZ (210) O-355529
(111) 271763 (220) 18.06.2004 (320) 18.06.2004 (442) 12.01.2005 (151) 26.04.2005 (730) The Prague Center for Further Education and Professional Development, s.r.o. , Pštrossova 201/19, Praha 1 - Nové Město, 11000, CZ	(111) 271771 (220) 22.06.2004 (320) 22.06.2004 (442) 12.01.2005 (151) 26.04.2005

(730) Janáčkova akademie múzických umění v Brně , Beethovenova 2, Brno, 66215, CZ Masarykova univerzita v Brně , Žerotínovo nám. 9, Brno, 60177, CZ Mendlova zemědělská a lesnická univerzita v Brně , Zemědělská 1, Brno, 61300, CZ Veterinární a farmaceutická univerzita Brno , Palackého 1/3, Brno, 61242, CZ Vysoké učení technické v Brně , Antonínská 1, Brno, 60190, CZ Vojenská akademie v Brně , Kounicova 65, Brno, 61200, CZ Statutární město Brno , Dominikánské náměstí 1, Brno, 60167, CZ	(730) Synergia Lab a. s. , Hoříněves 84, Hoříněves, 50306, CZ (210) O-355650
(210) O-355555	(111) 271779 (220) 23.06.2004 (320) 23.06.2004 (442) 12.01.2005 (151) 26.04.2005 (730) Dr. Josef Stanislav - MOSTEX import - export , Hlavní 53, Moravany u Brna, 66448, CZ (210) O-355663
(111) 271772 (220) 23.06.2004 (320) 23.06.2004 (442) 12.01.2005 (151) 26.04.2005 (730) STAROBRNO, a.s. , Hlinky 160/12, Brno, 66147, CZ (210) O-355611	(111) 271780 (220) 24.06.2004 (320) 24.06.2004 (442) 12.01.2005 (151) 26.04.2005 (730) Seznam.cz, a.s. , Naskové 1, Praha 5, 15000, CZ (210) O-355666
(111) 271773 (220) 23.06.2004 (320) 23.06.2004 (442) 12.01.2005 (151) 26.04.2005 (730) Simply You, s. r. o. , Skřivánčí pole 918, Vítkov, 74901, CZ (210) O-355625	(111) 271781 (220) 24.06.2004 (320) 24.06.2004 (442) 12.01.2005 (151) 26.04.2005 (730) Seznam.cz, a.s. , Naskové 1, Praha 5, 15000, CZ (210) O-355667
(111) 271774 (220) 23.06.2004 (320) 23.06.2004 (442) 12.01.2005 (151) 26.04.2005 (730) Simply You, s. r. o. , Skřivánčí pole 918, Vítkov, 74901, CZ (210) O-355626	(111) 271782 (220) 25.06.2004 (320) 25.06.2004 (442) 12.01.2005 (151) 26.04.2005 (730) SKI - COMP, s. r. o. , tř. Dr. M. Horákové 632/5, Liberec 4, 46004, CZ (210) O-355732
(111) 271775 (220) 23.06.2004 (320) 23.06.2004 (442) 12.01.2005 (151) 26.04.2005 (730) Simply You, s. r. o. , Skřivánčí pole 918, Vítkov, 74901, CZ (210) O-355627	(111) 271783 (220) 25.06.2004 (320) 25.06.2004 (442) 12.01.2005 (151) 26.04.2005 (730) SKI - COMP, s. r. o. , tř. Dr. M. Horákové 632/5, Liberec 4, 46004, CZ (210) O-355733
(111) 271776 (220) 23.06.2004 (320) 23.06.2004 (442) 12.01.2005 (151) 26.04.2005 (730) Simply You, s. r. o. , Skřivánčí pole 918, Vítkov, 74901, CZ (210) O-355628	(111) 271784 (220) 25.06.2004 (320) 25.06.2004 (442) 12.01.2005 (151) 26.04.2005 (730) Simply You, s. r. o. , Skřivánčí pole 918, Vítkov, 74901, CZ (210) O-355735
(111) 271777 (220) 23.06.2004 (320) 23.06.2004 (442) 12.01.2005 (151) 26.04.2005 (730) Simply You, s. r. o. , Skřivánčí pole 918, Vítkov, 74901, CZ (210) O-355629	(111) 271785 (220) 25.06.2004 (320) 25.06.2004 (442) 12.01.2005 (151) 26.04.2005 (730) HBSW, a. s. , Byňov 117, Byňov, 37334, CZ (210) O-355736
(111) 271778 (220) 23.06.2004 (320) 23.06.2004 (442) 12.01.2005 (151) 26.04.2005	(111) 271786 (220) 25.06.2004 (320) 25.06.2004 (442) 12.01.2005 (151) 26.04.2005 (730) WASTRO strojírenská s. r. o. , Nosická 2390/10, Praha 10 - Strašnice, 10000, CZ (210) O-355743
(111) 271787	(111) 271787

(220) 25.06.2004

(320) 25.06.2004

(442) 12.01.2005

(151) 26.04.2005

(730) **MALAP PRAHA, s. r. o.**, Na Louži 12, Praha 10,
10100, CZ

(210) O-355744

(111) **271788**

(220) 25.06.2004

(320) 25.06.2004

(442) 12.01.2005

(151) 26.04.2005

(730) **HSI, spol. s r. o.**, Vítkova 8, Praha 8, 18600, CZ

(210) O-355748

(111) **271789**

(220) 25.06.2004

(320) 25.06.2004

(442) 12.01.2005

(151) 26.04.2005

(730) **Rodriguez Carlos Junquera**, Guadalquivir, 8B, Madrid,
28002, ES

(210) O-355749

(111) **271790**

(220) 28.06.2004

(320) 28.06.2004

(442) 12.01.2005

(151) 26.04.2005

(730) **Česká televize**, Na Hřebenech II., Praha 4 - Kavčí Hory,
14070, CZ

(210) O-355753

(111) **271791**

(220) 28.06.2004

(320) 28.06.2004

(442) 12.01.2005

(151) 26.04.2005

(730) **Česká televize**, Na Hřebenech II., Praha 4, 14070, CZ

(210) O-355754

(111) **271792**

(220) 28.06.2004

(320) 28.06.2004

(442) 12.01.2005

(151) 26.04.2005

(730) **Česká televize**, Na Hřebenech II., Praha 4 - Kavčí Hory,
14070, CZ

(210) O-355755

(111) **271793**

(220) 28.06.2004

(320) 28.06.2004

(442) 12.01.2005

(151) 26.04.2005

(730) **AIMEX LEISURE, s. r. o.**, Slévačská 496/7, Praha 9,
19800, CZ

(210) O-355756

(111) **271794**

(220) 28.06.2004

(320) 28.06.2004

(442) 12.01.2005

(151) 26.04.2005

(730) **STAROBRNO, a. s.**, Hlinky 160/12, Brno, 66147, CZ

(210) O-355758

(111) **271795**

(220) 28.06.2004

(320) 28.06.2004

(442) 12.01.2005

(151) 26.04.2005

(730) **STAROBRNO, a. s.**, Hlinky 160/12, Brno, 66147, CZ

(210) O-355759

(111) **271796**

(220) 28.06.2004

(320) 28.06.2004

(442) 12.01.2005

(151) 26.04.2005

(730) **STAROBRNO, a. s.**, Hlinky 160/12, Brno, 66147, CZ

(210) O-355760

(111) **271797**

(220) 28.06.2004

(320) 28.06.2004

(442) 12.01.2005

(151) 26.04.2005

(730) **STAROBRNO, a. s.**, Hlinky 160/12, Brno, 66147, CZ

(210) O-355761

(111) **271798**

(220) 28.06.2004

(320) 28.06.2004

(442) 12.01.2005

(151) 26.04.2005

(730) **STAROBRNO, a. s.**, Hlinky 160/12, Brno, 66147, CZ

(210) O-355762

(111) **271799**

(220) 28.06.2004

(320) 28.06.2004

(442) 12.01.2005

(151) 26.04.2005

(730) **TERINVEST s. r. o.**, Legerova 15, Praha 2, 12000, CZ

(210) O-355768

(111) **271800**

(220) 29.06.2004

(320) 29.06.2004

(442) 12.01.2005

(151) 26.04.2005

(730) **Penny Market s.r.o.**, Jirny 353, Praha - východ, 25090,
CZ

(210) O-355811

(111) **271801**

(220) 29.06.2004

(320) 29.06.2004

(442) 12.01.2005

(151) 26.04.2005

(730) **Deutsche Woolworth GmbH & Co. OHG**, Lyoner
Strasse 52, Frankfurt am Main, DE

(210) O-355821

(111) **271802**

(220) 30.06.2004

(320) 30.06.2004

(442) 12.01.2005

(151) 26.04.2005

(730) **ANDRIE s.r.o.**, Na Rynku 1138, Kunovice, 68604, CZ

(210) O-355852

(111) **271803**

(220) 30.06.2004

(320) 30.06.2004

(442) 12.01.2005

(151) 26.04.2005

(730) **DIOFLEX, s.r.o.**, Čertoryje 163, Zubří, 75654, CZ

(210) O-355880

(111) **271804**

(220) 01.07.2004

(320) 01.07.2004

(442) 12.01.2005

(151) 26.04.2005

(730) Ataco spol. s r.o. , Lešetínská 676, Ostrava - Kunčice, 70700, CZ	(111) 271813
(210) O-355882	(220) 01.07.2004
	(320) 01.07.2004
	(442) 12.01.2005
	(151) 26.04.2005
(111) 271805	(730) Trommsdorff GmbH & Co. KG , Trommsdorff-Strasse 2-6, Alsdorf, 52477, DE
(220) 01.07.2004	(210) O-355909
(320) 01.07.2004	
(442) 12.01.2005	
(151) 26.04.2005	
(730) Burza cenných papírů Praha, a.s. , Rybná 14, Praha 1, 11005, CZ	(111) 271814
(210) O-355887	(220) 02.07.2004
	(320) 02.07.2004
	(442) 12.01.2005
	(151) 26.04.2005
(111) 271806	(730) DATAREALITY, s.r.o. , Novinářská 1113/3, Ostrava - Mariánské Hory, 70900, CZ
(220) 01.07.2004	(210) O-355921
(320) 01.07.2004	
(442) 12.01.2005	
(151) 26.04.2005	
(730) Burza cenných papírů Praha, a.s. , Rybná 14, Praha 1, 11005, CZ	(111) 271815
(210) O-355888	(220) 02.07.2004
	(320) 02.07.2004
	(442) 12.01.2005
	(151) 26.04.2005
(111) 271807	(730) Ing. Bartoníčková Monika , Pod Lysinami 8, Praha 4, 14700, CZ
(220) 01.07.2004	(210) O-355941
(320) 01.07.2004	
(442) 12.01.2005	
(151) 26.04.2005	
(730) SPORT SCHWARZKOPF v.o.s. , Masarykova 154, Sušice, 34201, CZ	(111) 271816
(210) O-355889	(220) 07.07.2004
	(320) 07.07.2004
	(442) 12.01.2005
	(151) 26.04.2005
(111) 271808	(730) Milan Křivánek - Růžová čajovna , Růžová 8, Praha 1, 11000, CZ
(220) 01.07.2004	(210) O-355978
(320) 01.07.2004	
(442) 12.01.2005	
(151) 26.04.2005	
(730) SPORT SCHWARZKOPF v.o.s. , Masarykova 154, Sušice, 34201, CZ	(111) 271817
(210) O-355890	(220) 07.07.2004
	(320) 07.07.2004
	(442) 12.01.2005
	(151) 26.04.2005
(111) 271809	(730) Milan Křivánek - Růžová čajovna , Růžová 8, Praha 1, 11000, CZ
(220) 01.07.2004	(210) O-355979
(320) 01.07.2004	
(442) 12.01.2005	
(151) 26.04.2005	
(730) Philadelphia CZ, s.r.o. , Horova 68, Brno, 61600, CZ	(111) 271818
(210) O-355893	(220) 07.07.2004
	(320) 07.07.2004
	(442) 12.01.2005
	(151) 26.04.2005
(111) 271810	(730) S. C. JOHNSON & SON, INC. , Howe Street 1525, Racine, 53403, WI, US
(220) 01.07.2004	(210) O-355989
(320) 01.07.2004	
(442) 12.01.2005	
(151) 26.04.2005	
(730) Seznam.cz, a.s. , Naskové 1, Praha 5, 15000, CZ	(111) 271819
(210) O-355899	(220) 07.07.2004
	(320) 07.07.2004
	(442) 12.01.2005
	(151) 26.04.2005
(111) 271811	(730) V. J. Rott s.r.o. , Malé náměstí 142, Praha 1, 11000, CZ
(220) 01.07.2004	(210) O-355991
(320) 01.07.2004	
(442) 12.01.2005	
(151) 26.04.2005	
(730) EXCES SUPER BIKE CLUB , Dolní Břežany 343, Praha - západ, 25241, CZ	(111) 271820
(210) O-355903	(220) 07.07.2004
	(320) 07.07.2004
	(442) 12.01.2005
	(151) 26.04.2005
(111) 271812	(730) Rossi Valentino , Down Street 23, London, GB
(220) 01.07.2004	(210) O-355992
(320) 01.07.2004	
(442) 12.01.2005	
(151) 26.04.2005	
(730) Klosterfrau AG , Wiesentalstrasse 126, Chur, 7006, CH	(111) 271821
(210) O-355907	(220) 08.07.2004
	(320) 08.07.2004

(442) 12.01.2005 (151) 26.04.2005 (730) BONGRAIN S.A. , 42, rue Rieussec, Viroflay, FR (210) O-356010	(210) O-356032
(111) 271822 (220) 08.07.2004 (320) 08.07.2004 (442) 12.01.2005 (151) 26.04.2005 (730) KT & G Corporation , 100, Pyungchon-dong, Taedeog-ku, Taejon, KR (210) O-356011	(111) 271830 (220) 09.07.2004 (320) 09.07.2004 (442) 12.01.2005 (151) 26.04.2005 (730) Sanoma Magazines Praha, s.r.o. , Malá Štěpánská 17, Praha 2, 12000, CZ (210) O-356065
(111) 271823 (220) 08.07.2004 (320) 08.07.2004 (442) 12.01.2005 (151) 26.04.2005 (730) KT & G Corporation , 100, Pyungchon-dong, Taedeog-ku, Taejon, KR (210) O-356013	(111) 271831 (220) 09.07.2004 (320) 09.07.2004 (442) 12.01.2005 (151) 26.04.2005 (730) Fincom DayNet, a.s. , SNP 402, Hradec Králové, 50003, CZ (210) O-356072
(111) 271824 (220) 08.07.2004 (320) 08.07.2004 (442) 12.01.2005 (151) 26.04.2005 (730) Profitness Česká republika, a.s. , Pod Kladiánkou 4a, Praha 4, 14700, CZ (210) O-356015	(111) 271832 (220) 09.07.2004 (320) 09.07.2004 (442) 12.01.2005 (151) 26.04.2005 (730) Fincom DayNet, a.s. , SNP 402, Hradec Králové, 50003, CZ (210) O-356073
(111) 271825 (220) 08.07.2004 (320) 08.07.2004 (442) 12.01.2005 (151) 26.04.2005 (730) Blountová Jana , Suchdolská 171/9, Praha 6 - Suchdol, 16500, CZ (210) O-356017	(111) 271833 (220) 09.07.2004 (320) 09.07.2004 (442) 12.01.2005 (151) 26.04.2005 (730) KBC Real, spol s r.o. , Rybníčná 36, Bratislava, 83107, SK (210) O-356076
(111) 271826 (220) 08.07.2004 (320) 08.07.2004 (442) 12.01.2005 (151) 26.04.2005 (730) REVITA G, a.s. , Na Hlavní 169, Praha 8 - Březiněves, 18000, CZ (210) O-356023	(111) 271834 (220) 09.07.2004 (320) 09.07.2004 (442) 12.01.2005 (151) 26.04.2005 (730) TABAKUS GROUP, a.s. , Rudé armády 652/27, Karviná, Hranice, 73301, CZ (210) O-356089
(111) 271827 (220) 08.07.2004 (320) 08.07.2004 (442) 12.01.2005 (151) 26.04.2005 (730) REVITA G, a. s. , Na Hlavní 169, Praha 8 - Březiněves, 18000, CZ (210) O-356024	(111) 271835 (220) 12.07.2004 (320) 12.07.2004 (442) 12.01.2005 (151) 26.04.2005 (730) POSTAP, s.r.o. , Sosnovecká 579/4, Praha 8, 18100, CZ (210) O-356099
(111) 271828 (220) 08.07.2004 (320) 08.07.2004 (442) 12.01.2005 (151) 26.04.2005 (730) GRAND PRINC, spol. s r.o. , Toužimská 918/36a, Praha 9 - Kbely, 19700, CZ (210) O-356030	(111) 271836 (220) 12.07.2004 (320) 12.07.2004 (442) 12.01.2005 (151) 26.04.2005 (730) Mgr. Jan Kubica , Zelená 3062/30, Moravská Ostrava, 70200, CZ (210) O-356101
(111) 271829 (220) 08.07.2004 (320) 08.07.2004 (442) 12.01.2005 (151) 26.04.2005 (730) Obec architektů , Revoluční 23, Praha 1, 11000, CZ	(111) 271837 (220) 12.07.2004 (320) 12.07.2004 (442) 12.01.2005 (151) 26.04.2005 (730) Kašová Helena , Plzeňská 180, Praha 5, 15000, CZ (210) O-356118
	(111) 271838

(220) 12.07.2004 (320) 12.07.2004 (442) 12.01.2005 (151) 26.04.2005 (730) Pečivárne Lipt. Hrádok, s.r.o. , Liptovská Porúbka 347, Liptovský Hrádok, SK (210) O-356125	(730) STAROBRNO, a. s. , Hlinky 160/12, Brno, 66147, CZ (210) O-356172
(111) 271839 (220) 13.07.2004 (320) 13.07.2004 (442) 12.01.2005 (151) 26.04.2005 (730) Seiko Seisakusho Co., Ltd. , 14-14 2-chome, Misaki, Osaka, JP (210) O-356152	(111) 271847 (220) 14.07.2004 (320) 14.07.2004 (442) 12.01.2005 (151) 26.04.2005 (730) Karel Jochmann - TEXPO , Riegerovo nám. 265, Kroměříž, 76701, CZ (210) O-356173
(111) 271840 (220) 13.07.2004 (320) 13.07.2004 (442) 12.01.2005 (151) 26.04.2005 (730) A. Hanuš - MONTIN, s.r.o. , Stráž 8, Brno, 63900, CZ (210) O-356157	(111) 271848 (220) 14.07.2004 (320) 14.07.2004 (442) 12.01.2005 (151) 26.04.2005 (730) Šulc Zdeněk , Družstevní 356, Bystré, 56992, CZ (210) O-356174
(111) 271841 (220) 13.07.2004 (320) 13.07.2004 (442) 12.01.2005 (151) 26.04.2005 (730) MILLENIUM SARL , 1, rue de la Fontaine, Poligny, 77167, Bagneaux sur Loing, FR (210) O-356163	(111) 271849 (220) 14.07.2004 (320) 14.07.2004 (442) 12.01.2005 (151) 26.04.2005 (730) EUFIN, spol. s r.o. , Vodičkova 28, Praha 1, 11000, CZ (210) O-356180
(111) 271842 (220) 13.07.2004 (320) 13.07.2004 (442) 12.01.2005 (151) 26.04.2005 (730) Ripe Comp. s.r.o. , Masarykova 118, Modřice, 66442, CZ (210) O-356164	(111) 271850 (220) 14.07.2004 (320) 14.07.2004 (442) 12.01.2005 (151) 26.04.2005 (730) DFDS A/S , Sundkrogsgade 11, Kobenhavn, 2100, DK (210) O-356202
(111) 271843 (220) 14.07.2004 (320) 14.07.2004 (442) 12.01.2005 (151) 26.04.2005 (730) ALPA, s.r.o. , Hornoměstská 378, Velké Meziříčí, 59425, CZ (210) O-356168	(111) 271851 (220) 14.07.2004 (320) 14.07.2004 (442) 12.01.2005 (151) 26.04.2005 (730) J.M.HUBER Corporation , 333 Thornall Streer, Edison, NJ, US (210) O-356203
(111) 271844 (220) 14.07.2004 (320) 14.07.2004 (442) 12.01.2005 (151) 26.04.2005 (730) ALPA, s.r.o. , Hornoměstská 378, Velké Meziříčí, 59425, CZ (210) O-356169	(111) 271852 (220) 14.07.2004 (320) 14.07.2004 (442) 12.01.2005 (151) 26.04.2005 (730) Bukvic Josef , Ohrazenice 188, Turnov, 51101, CZ (210) O-356218
(111) 271845 (220) 14.07.2004 (320) 14.07.2004 (442) 12.01.2005 (151) 26.04.2005 (730) STAROBRNO, a. s. , Hlinky 160/12, Brno, 66147, CZ (210) O-356171	(111) 271853 (220) 14.07.2004 (320) 14.07.2004 (442) 12.01.2005 (151) 26.04.2005 (730) Sofico-CZ, v.o.s. , U Vodárny 5, Svitavy, 56802, CZ (210) O-356219
(111) 271846 (220) 14.07.2004 (320) 14.07.2004 (442) 12.01.2005 (151) 26.04.2005	(111) 271854 (220) 15.07.2004 (320) 15.07.2004 (442) 12.01.2005 (151) 26.04.2005 (730) NAVOS, a.s. , Čelakovského 1858, Kroměříž, 76716, CZ (210) O-356225
(111) 271846 (220) 14.07.2004 (320) 14.07.2004 (442) 12.01.2005 (151) 26.04.2005	(111) 271855 (220) 15.07.2004 (320) 15.07.2004 (442) 12.01.2005

(151) 26.04.2005	(111) 271864
(730) KLIMO s.r.o. , Puškinova 135/4, Klatovy, 33901, CZ	(220) 19.07.2004
(210) O-356226	(320) 19.07.2004
	(442) 12.01.2005
	(151) 26.04.2005
	(730) SETUZA, a.s. , Žukovova 100, Ústí nad Labem, 40001, CZ
	(210) O-356306
(111) 271856	(111) 271865
(220) 15.07.2004	(220) 19.07.2004
(320) 15.07.2004	(320) 19.07.2004
(442) 12.01.2005	(442) 12.01.2005
(151) 26.04.2005	(151) 26.04.2005
(730) MISTR, a.s. , K farmě 497, Zlín - Štípa, 76314, CZ	(730) Hasník Michal , Bezručova čtvrt' 521, Bojkovice, 68771, CZ
(210) O-356266	(210) O-356309
(111) 271857	(111) 271866
(220) 30.08.2004	(220) 19.07.2004
(320) 30.08.2004	(320) 19.07.2004
(442) 12.01.2005	(442) 12.01.2005
(151) 26.04.2005	(151) 26.04.2005
(730) V-PLAST Vsetín, s.r.o. , Jiráskova 701, Vsetín, 75501, CZ	(730) DEKTRADE, a.s. , Tiskařská 10/257, Praha 10 - Malešice, 10828, CZ
(210) O-356276	(210) O-356311
(111) 271858	(111) 271867
(220) 16.07.2004	(220) 19.07.2004
(320) 16.07.2004	(320) 19.07.2004
(442) 12.01.2005	(442) 12.01.2005
(151) 26.04.2005	(151) 26.04.2005
(730) Le Gear Holdings, s.r.o. , Antala Staška 1073/71A, Praha 4, 14000, CZ	(730) MC CHINESE, spol. s r.o. , Veleslavinova 17, Plzeň, 30114, CZ
(210) O-356279	(210) O-356312
(111) 271859	(111) 271868
(220) 16.07.2004	(220) 19.07.2004
(320) 16.07.2004	(320) 19.07.2004
(442) 12.01.2005	(442) 12.01.2005
(151) 26.04.2005	(151) 26.04.2005
(730) PHARMA UNITED INC. , 255 Keele St., Toronto, CA	(730) Zlínský kraj , tř. T. Bati 3792, Zlín, 76190, CZ
(210) O-356294	(210) O-356313
(111) 271860	(111) 271869
(220) 16.07.2004	(220) 19.07.2004
(320) 16.07.2004	(320) 19.07.2004
(442) 12.01.2005	(442) 12.01.2005
(151) 26.04.2005	(151) 26.04.2005
(730) SPGroup a.s. , Masarykovo nábřeží 28, Praha 1, 11000, CZ	(730) Zlínský kraj , tř. T. Bati 3792, Zlín, 76190, CZ
(210) O-356296	(210) O-356314
(111) 271861	(111) 271870
(220) 16.07.2004	(220) 19.07.2004
(320) 16.07.2004	(320) 19.07.2004
(442) 12.01.2005	(442) 12.01.2005
(151) 26.04.2005	(151) 26.04.2005
(730) SPGroup a.s. , Masarykovo nábřeží 28, Praha 1, 11000, CZ	(730) DEKTRADE, a.s. , Tiskařská 10/257, Praha 10 - Malešice, 10828, CZ
(210) O-356297	(210) O-356315
(111) 271862	(111) 271871
(220) 16.07.2004	(220) 19.07.2004
(320) 16.07.2004	(320) 19.07.2004
(442) 12.01.2005	(442) 12.01.2005
(151) 26.04.2005	(151) 26.04.2005
(730) SPGroup a.s. , Masarykovo nábřeží 28, Praha 1, 1100, CZ	(730) Zlínský kraj , tř. T. Bati 3792, Zlín, 76190, CZ
(210) O-356298	(210) O-356316
(111) 271863	(111) 271872
(220) 16.07.2004	(220) 19.07.2004
(320) 16.07.2004	(320) 19.07.2004
(442) 12.01.2005	(442) 12.01.2005
(151) 26.04.2005	(151) 26.04.2005
(730) DIAL GROUP, s.r.o. , Na Břehu 468/37, Praha 9 - Vysočany, 19000, CZ	
(210) O-356302	

(730) TRADECO, s.r.o. , Průmyslová ul. 1152, Uherské Hradiště, 68601, CZ	(210) O-356345
(210) O-356317	(111) 271881
(111) 271873	(220) 20.07.2004
(220) 19.07.2004	(320) 20.07.2004
(320) 19.07.2004	(442) 12.01.2005
(442) 12.01.2005	(151) 26.04.2005
(151) 26.04.2005	(730) RENUTO (Overseas) LIMITED , Demetri Liperti Street 3, Kotsapas Building, 3.patro, Limassol, 3090, CY
(730) TRADECO, s.r.o. , Průmyslová 1152, Uherské Hradiště, 68601, CZ	(210) O-356346
(210) O-356318	(111) 271882
(111) 271874	(220) 20.07.2004
(220) 19.07.2004	(320) 20.07.2004
(320) 19.07.2004	(442) 12.01.2005
(442) 12.01.2005	(151) 26.04.2005
(151) 26.04.2005	(730) RENUTO (Overseas) LIMITED , Demetri Liperti Street 3, Kotsapas Building, 3.patro, Limassol, 3090, CY
(730) OTTOGI CORPORATION , 160, Pyongchon-Dong, Dongan-Gu, Anyang City, Kyonggi-Do, KR	(210) O-356347
(210) O-356319	(111) 271883
(111) 271875	(220) 20.07.2004
(220) 19.07.2004	(320) 20.07.2004
(320) 19.07.2004	(442) 12.01.2005
(442) 12.01.2005	(151) 26.04.2005
(151) 26.04.2005	(730) STAPRO s.r.o. , Pernštýnské nám. 51, Pardubice, 53002, CZ
(730) OTTOGI CORPORATION , 160 Pyongchon-Dong, Dongan-Gu, Anyang City, Kyonggi-Do, KR	(210) O-356348
(210) O-356320	(111) 271884
(111) 271876	(220) 20.07.2004
(220) 19.07.2004	(320) 20.07.2004
(320) 19.07.2004	(442) 12.01.2005
(442) 12.01.2005	(151) 26.04.2005
(151) 26.04.2005	(730) SD - Humatex, a.s. , Důlní 199, Bílina, 41801, CZ
(730) Jarošek Vladislav , Mutěnice 216, Mutěnice, 69611, CZ	(210) O-356350
(210) O-356322	(111) 271885
(111) 271877	(220) 20.07.2004
(220) 20.07.2004	(320) 20.07.2004
(320) 20.07.2004	(442) 12.01.2005
(442) 12.01.2005	(151) 26.04.2005
(151) 26.04.2005	(730) MULTIFEN, s.r.o. , Kaunicova 193, Jaroměřice nad Rokytinou, 67551, CZ
(730) RENUTO (Overseas) LIMITED , Demetri Liperti Street 3, Kotsapas Building, 3.patro, Limassol, 3090, CY	(210) O-356352
(210) O-356342	(111) 271886
(111) 271878	(220) 20.07.2004
(220) 20.07.2004	(320) 20.07.2004
(320) 20.07.2004	(442) 12.01.2005
(442) 12.01.2005	(151) 26.04.2005
(151) 26.04.2005	(730) MarexTrade, s.r.o. , nám. prez. Masaryka 3, Praha 4, 14800, CZ
(730) RENUTO (Overseas) LIMITED , Demetri Liperti Street 3, Kotsapas Building, 3. patro, Limassol, 3090, CY	(210) O-356357
(210) O-356343	(111) 271887
(111) 271879	(220) 20.07.2004
(220) 20.07.2004	(320) 20.07.2004
(320) 20.07.2004	(442) 12.01.2005
(442) 12.01.2005	(151) 26.04.2005
(151) 26.04.2005	(730) MarexTrade, s.r.o. , nám. prez. Masaryka 3, Praha 4, 14800, CZ
(730) RENUTO (Overseas) LIMITED , Demetri Liperti Street 3, Kotsapas Building, 3.patro, Limassol, 3090, CY	(210) O-356358
(210) O-356344	(111) 271888
(111) 271880	(220) 20.07.2004
(220) 20.07.2004	(320) 20.07.2004
(320) 20.07.2004	(442) 12.01.2005
(442) 12.01.2005	(151) 26.04.2005
(151) 26.04.2005	(730) MarexTrade, s.r.o. , nám. prez. Masaryka 3, Praha 4, 14800, CZ
(730) RENUTO (Overseas) LIMITED , Demetri Liperti Street 3, Kotsapas Building, 3.patro, Limassol, 3090, CY	(210) O-356359

(111) 271889	(730) McDonald's ČR spol. s r.o. , Na Zátorce 30, Praha 6,
(220) 20.07.2004	16000, CZ
(320) 20.07.2004	(210) O-356390
(442) 12.01.2005	
(151) 26.04.2005	
(730) Společnost pro rozhodčí řízení, a.s. , Sokolská 60, Praha 2, 12000, CZ	(111) 271898
(210) O-356360	(220) 21.07.2004
	(320) 21.07.2004
	(442) 12.01.2005
	(151) 26.04.2005
	(730) Kostomlatská Iveta, B. Němcové 396, Hradec Králové, 50002, CZ
	(210) O-356393
(111) 271890	(111) 271899
(220) 20.07.2004	(220) 21.07.2004
(320) 20.07.2004	(320) 21.07.2004
(442) 12.01.2005	(442) 12.01.2005
(151) 26.04.2005	(151) 26.04.2005
(730) WU RUI ZHEN , Rabyňská 745, Praha 4, 14200, CZ	(730) Občanské sdružení Život dětem , Svojšovice 30, Svojšovice, 25163, CZ
(210) O-356369	(210) O-356409
(111) 271891	(111) 271900
(220) 20.07.2004	(220) 21.07.2004
(320) 20.07.2004	(320) 21.07.2004
(442) 12.01.2005	(442) 12.01.2005
(151) 26.04.2005	(151) 26.04.2005
(730) FEBIO, s.r.o. , Růžová 13, Praha 1, 11000, CZ	(730) PORADCE, s.r.o. , Štefánikova 2, Český Těšín, 73701, CZ
(210) O-356382	(210) O-356418
(111) 271892	(111) 271901
(220) 20.07.2004	(220) 21.07.2004
(320) 20.07.2004	(320) 21.07.2004
(442) 12.01.2005	(442) 12.01.2005
(151) 26.04.2005	(151) 26.04.2005
(730) FEBIO, s.r.o. , Růžová 13, Praha 1, 11000, CZ	(730) Pekárny a cukrárny Náchod, a. s. , Plhovská 87, Náchod, 54701, CZ
(210) O-356383	(210) O-356428
(111) 271893	(111) 271902
(220) 20.07.2004	(220) 21.07.2004
(320) 20.07.2004	(320) 21.07.2004
(442) 12.01.2005	(442) 12.01.2005
(151) 26.04.2005	(151) 26.04.2005
(730) Rod Michal , Domažlická 138, Plzeň, 31800, CZ	(730) CET 21, s. r. o. , Kříženeckého náměstí 322, Praha 5, 15252, CZ
(210) O-356385	(210) O-356430
(111) 271894	(111) 271903
(220) 20.07.2004	(220) 22.07.2004
(320) 20.07.2004	(320) 22.07.2004
(442) 12.01.2005	(442) 12.01.2005
(151) 26.04.2005	(151) 26.04.2005
(730) Profesional CZ, s.r.o. , Na Bořích 5, Plzeň, 31756, CZ	(730) AXIOM OrBiTt, s.r.o. , Strojírenská 16, Žďár nad Sázavou, 59101, CZ
(210) O-356387	(210) O-356446
(111) 271895	(111) 271904
(220) 20.07.2004	(220) 22.07.2004
(320) 20.07.2004	(320) 22.07.2004
(442) 12.01.2005	(442) 12.01.2005
(151) 26.04.2005	(151) 26.04.2005
(730) Penny Market, s.r.o. , Jirny 353, Praha - východ, 25090, CZ	(730) Trommsdorff GmbH & Co. KG , Trommsdorff-Str. 2-6, Alsdorf, 52477, DE
(210) O-356388	(210) O-356457
(111) 271896	(111) 271905
(220) 21.07.2004	(220) 23.07.2004
(320) 21.07.2004	(320) 23.07.2004
(442) 12.01.2005	(442) 12.01.2005
(151) 26.04.2005	(151) 26.04.2005
(730) Nováčková Kateřina , Na Švihance 1519/11, Praha 2, 12000, CZ	(730) TENET Europe, s.r.o. , Československé armády 1769, Tábor, 39003, CZ
(210) O-356389	
(111) 271897	
(220) 21.07.2004	
(320) 21.07.2004	
(442) 12.01.2005	
(151) 26.04.2005	

(210) O-356466	(442) 12.01.2005 (151) 26.04.2005 (730) WALMARK, a.s. , Oldřichovice 44, Třinec, 73961, CZ (210) O-356573
(111) 271906 (220) 23.07.2004 (320) 23.07.2004 (442) 12.01.2005 (151) 26.04.2005 (730) TELESHOP s.r.o. , Letohradská 756/52, Praha 7, 17000, CZ (210) O-356478	(111) 271915 (220) 26.07.2004 (320) 26.07.2004 (442) 12.01.2005 (151) 26.04.2005 (730) Sdružení přátel piva , Lidový dům - RVV, Hyberská 7, Praha 1, 11000, CZ (210) O-356574
(111) 271907 (220) 26.07.2004 (320) 26.07.2004 (442) 12.01.2005 (151) 26.04.2005 (730) Scream Artist Management, s.r.o. , Heleny Malířové 3/472, Praha 6, 16900, CZ (210) O-356504	(111) 271916 (220) 26.07.2004 (320) 26.07.2004 (442) 12.01.2005 (151) 26.04.2005 (730) Sdružení přátel piva , Lidový dům - RVV, Hyberská 7, Praha 1, 11000, CZ (210) O-356576
(111) 271908 (220) 26.07.2004 (320) 26.07.2004 (442) 12.01.2005 (151) 26.04.2005 (730) VEGILIFE s. r. o. , Bohunická 519/24, Brno, 61900, CZ (210) O-356517	(111) 271917 (220) 27.07.2004 (320) 27.07.2004 (442) 12.01.2005 (151) 26.04.2005 (730) DIOCHI spol. s r.o. , Weilova 2/1144, Praha 10, 10200, CZ (210) O-356577
(111) 271909 (220) 27.07.2004 (320) 27.07.2004 (442) 12.01.2005 (151) 26.04.2005 (730) Zukal Milan , Okružní 2172/9, Blansko, 67801, CZ (210) O-356551	(111) 271918 (220) 27.07.2004 (320) 27.07.2004 (442) 12.01.2005 (151) 26.04.2005 (730) DIOCHI spol. s r.o. , Weilova 2/1144, Praha 10, 10200, CZ (210) O-356578
(111) 271910 (220) 27.07.2004 (320) 27.07.2004 (442) 12.01.2005 (151) 26.04.2005 (730) Medek Ladislav , Glocova 45, Brno, 62000, CZ (210) O-356552	(111) 271919 (220) 27.07.2004 (320) 27.07.2004 (442) 12.01.2005 (151) 26.04.2005 (730) ERNST & YOUNG, k.s. , Karlovo nám. 10, Praha 2, 12000, CZ (210) O-356579
(111) 271911 (220) 27.07.2004 (320) 27.07.2004 (442) 12.01.2005 (151) 26.04.2005 (730) Pragen Jean , Slavinského 990/4, Praha 5, 15200, CZ (210) O-356567	(111) 271920 (220) 27.07.2004 (320) 27.07.2004 (442) 12.01.2005 (151) 26.04.2005 (730) GAMESTAR, a. s. , Bozděchova 7, Praha 5, 15000, CZ (210) O-356581
(111) 271912 (220) 27.07.2004 (320) 27.07.2004 (442) 12.01.2005 (151) 26.04.2005 (730) ENTROPIE, s.r.o. , V Zálomu 767/8, Praha 4 - Nusle, 14000, CZ (210) O-356568	(111) 271921 (220) 28.07.2004 (320) 28.07.2004 (442) 12.01.2005 (151) 26.04.2005 (730) MEGABAZAAR, s.r.o. , Spálená 113/57, Praha 1, 11000, CZ (210) O-356603
(111) 271913 (220) 27.07.2004 (320) 27.07.2004 (442) 12.01.2005 (151) 26.04.2005 (730) Czech Courier, s.r.o. , Saratovská 7, Praha 10, 10000, CZ (210) O-356569	(111) 271922 (220) 28.07.2004 (320) 28.07.2004 (442) 12.01.2005 (151) 26.04.2005 (730) Komerční banka, a.s. , Na Příkopě 33/969, Praha 1, 11407, CZ
(111) 271914 (220) 26.07.2004 (320) 26.07.2004	

(210) O-356605	(220) 30.07.2004 (320) 30.07.2004 (442) 12.01.2005 (151) 26.04.2005 (730) MARON CZ, s.r.o. , Kozácká 205/12, Praha 10, 10100, CZ
(111) 271923 (220) 28.07.2004 (320) 28.07.2004 (442) 12.01.2005 (151) 26.04.2005 (730) Komerční banka, a.s. , Na Příkopě 33/969, Praha 1, 11407, CZ	(210) O-356687
(210) O-356606	(111) 271932 (220) 30.07.2004 (320) 30.07.2004 (442) 12.01.2005 (151) 26.04.2005 (730) Všeobecná zdravotní pojišťovna České republiky , Orlická 4/2020, Praha 3, 13000, CZ
(111) 271924 (220) 28.07.2004 (320) 28.07.2004 (442) 12.01.2005 (151) 26.04.2005 (730) Frekvence 1, a.s. , Wenzigova 4/1872, Praha 2, 12000, CZ	(210) O-356688
(210) O-356626	(111) 271933 (220) 30.07.2004 (320) 30.07.2004 (442) 12.01.2005 (151) 26.04.2005 (730) BURDA Praha, s.r.o. , Uruguayská 17, Praha 2, 12000, CZ
(111) 271925 (220) 28.07.2004 (320) 28.07.2004 (442) 12.01.2005 (151) 26.04.2005 (730) I.S. Combinatul de Vinuri de Calitate "MILESTII MICI" , Comuna Milestii Mici, MD-6819, Chisinau, MD	(210) O-356689
(210) O-356633	(111) 271934 (220) 30.07.2004 (320) 30.07.2004 (442) 12.01.2005 (151) 26.04.2005 (730) TJ Slavoj Zbraslav Lední hokej , Žitavského 547, Praha 5 - Zbraslav, 15600, CZ
(111) 271926 (220) 28.07.2004 (320) 28.07.2004 (442) 12.01.2005 (151) 26.04.2005 (730) CHATEAU BZENEC, s.r.o. , Podháji 421, Bzenec, 69681, CZ	(210) O-356692
(210) O-356651	(111) 271935 (220) 02.08.2004 (320) 02.08.2004 (442) 12.01.2005 (151) 26.04.2005 (730) Komerční banka, a.s. , Na Příkopě 33/969, Praha 1, 11407, CZ
(111) 271927 (220) 28.07.2004 (320) 28.07.2004 (442) 12.01.2005 (151) 26.04.2005 (730) Chateau Bzenec, s.r.o. , Podháji 421, Bzenec, 26901, CZ	(210) O-356714
(210) O-356652	(111) 271936 (220) 02.08.2004 (320) 02.08.2004 (442) 12.01.2005 (151) 26.04.2005 (730) Komerční banka, a.s. , Na Příkopě 33/969, Praha 1, 11407, CZ
(111) 271928 (220) 29.07.2004 (320) 29.07.2004 (442) 12.01.2005 (151) 26.04.2005 (730) BURDA Praha, spol. s r. o. , Uruguayská 17, Praha 2, 12000, CZ	(210) O-356715
(210) O-356661	(111) 271937 (220) 02.08.2004 (320) 02.08.2004 (442) 12.01.2005 (151) 26.04.2005 (730) Komerční banka, a.s. , Na Příkopě 33/969, Praha 1, 11407, CZ
(111) 271929 (220) 29.07.2004 (320) 29.07.2004 (442) 12.01.2005 (151) 26.04.2005 (730) Galmed, a.s. , Těšinská 1349/296, Ostrava, 71600, CZ	(210) O-356716
(210) O-356673	(111) 271938 (220) 02.08.2004 (320) 02.08.2004 (442) 12.01.2005 (151) 26.04.2005 (730) Komerční banka, a.s. , Na Příkopě 33/969, Praha 1, 11407, CZ
(111) 271930 (220) 29.07.2004 (320) 29.07.2004 (442) 12.01.2005 (151) 26.04.2005 (730) TOMMY STACHL, s.r.o. , Alšova 123, Odolena Voda, 25070, CZ	(210) O-356717
(210) O-356680	(111) 271939 (220) 02.08.2004 (320) 02.08.2004
(111) 271931	

(442) 12.01.2005 (151) 26.04.2005 (730) Havličková Andrea , Kodaňská 24, Praha 10, 10100, CZ (210) O-356720	(210) O-356876
(111) 271940 (220) 02.08.2004 (320) 02.08.2004 (442) 12.01.2005 (151) 26.04.2005 (730) RECALL s. r. o. , U Stromovky 1468/25, České Budějovice, 37005, CZ (210) O-356723	(111) 271948 (220) 05.08.2004 (320) 05.08.2004 (442) 12.01.2005 (151) 26.04.2005 (730) TEKRO, spol. s r.o. , Višňová 2/484, Praha 4, 14000, CZ (210) O-356877
(111) 271941 (220) 02.08.2004 (320) 02.08.2004 (442) 12.01.2005 (151) 26.04.2005 (730) Prague Diamond 2000 s. r. o. , Kurta Konráda 6, Praha 9, 19000, CZ (210) O-356738	(111) 271949 (220) 05.08.2004 (320) 05.08.2004 (442) 12.01.2005 (151) 26.04.2005 (730) ENVI-PUR, s.r.o. , Kpt. Jaroše 538, Tábor, 39003, CZ (210) O-356891
(111) 271942 (220) 03.08.2004 (320) 03.08.2004 (442) 12.01.2005 (151) 26.04.2005 (730) MC VELOX Praha, s. r. o. , Na Výsledku II/6, Praha 4, 14000, CZ (210) O-356763	(111) 271950 (220) 05.08.2004 (320) 05.08.2004 (442) 12.01.2005 (151) 26.04.2005 (730) Pharmacia & Upjohn Company , 100 Route 206 North, Peapack, NJ, US (210) O-356893
(111) 271943 (220) 04.08.2004 (320) 04.08.2004 (442) 12.01.2005 (151) 26.04.2005 (730) Mlékárna Hlinsko, s.r.o. , Kouty 53, Hlinsko v Čechách, 53901, CZ (210) O-356819	(111) 271951 (220) 06.08.2004 (320) 06.08.2004 (442) 12.01.2005 (151) 26.04.2005 (730) NUTREND D.S., a.s. , Selské nám. 9/43, Olomouc - Chválkovice, 77200, CZ (210) O-356911
(111) 271944 (220) 04.08.2004 (320) 04.08.2004 (442) 12.01.2005 (151) 26.04.2005 (730) Mlékárna Hlinsko, s.r.o. , Kouty 53, Hlinsko v Čechách, 53901, CZ (210) O-356820	(111) 271952 (220) 06.08.2004 (320) 06.08.2004 (442) 12.01.2005 (151) 26.04.2005 (730) NUTREND D.S., a.s. , Selské nám. 9/43, Olomouc - Chválkovice, 77200, CZ (210) O-356912
(111) 271945 (220) 04.08.2004 (320) 04.08.2004 (442) 12.01.2005 (151) 26.04.2005 (730) JUNI EXPORT - IMPORT, spol. s r. o. , Pražákova 1, Brno, 61900, CZ (210) O-356853	(111) 271953 (220) 06.08.2004 (320) 06.08.2004 (442) 12.01.2005 (151) 26.04.2005 (730) DEC-PLAST, spol. s r. o. , Místecká 1111, Příbor, 74258, CZ (210) O-356915
(111) 271946 (220) 05.08.2004 (320) 05.08.2004 (442) 12.01.2005 (151) 26.04.2005 (730) RAAL, spol. s r. o. , tř. Generála Píky 9, Brno, 61300, CZ (210) O-356869	(111) 271954 (220) 06.08.2004 (320) 06.08.2004 (442) 12.01.2005 (151) 26.04.2005 (730) 100 MEGA DISTRIBUTION s. r. o. , Dusíkova 3, Brno, 63800, CZ (210) O-356916
(111) 271947 (220) 05.08.2004 (320) 05.08.2004 (442) 12.01.2005 (151) 26.04.2005 (730) TEKRO, spol. s r.o. , Višňová 2/484, Praha 4, 14000, CZ	(111) 271955 (220) 06.08.2004 (320) 06.08.2004 (442) 12.01.2005 (151) 26.04.2005 (730) 100 MEGA DISTRIBUTION s. r. o. , Dusíkova 3, Brno, 63800, CZ (210) O-356917
	(111) 271956

(220) 06.08.2004 (320) 06.08.2004 (442) 12.01.2005 (151) 26.04.2005 (730) 100 MEGA DISTRIBUTION s. r. o. , Dusíkova 3, Brno, 63800, CZ (210) O-356918	(210) O-356930
(111) 271957 (220) 06.08.2004 (320) 06.08.2004 (442) 12.01.2005 (151) 26.04.2005 (730) Staněk Pavel , Jevanská 1739, Praha 10, 10000, CZ (210) O-356920	(111) 271965 (220) 06.08.2004 (320) 06.08.2004 (442) 12.01.2005 (151) 26.04.2005 (730) Dašková Dagmar Ing. , Na Stráži 1523/18, Praha 8, 18000, CZ (210) O-356935
(111) 271958 (220) 06.08.2004 (320) 06.08.2004 (442) 12.01.2005 (151) 26.04.2005 (730) SoftDec, spol. s r. o. , Tusarova 37, Praha 7, 17000, CZ (210) O-356922	(111) 271966 (220) 06.08.2004 (320) 06.08.2004 (442) 12.01.2005 (151) 26.04.2005 (730) Suhome Jan , Horská 1902, Varnsdorf, 40747, CZ (210) O-356938
(111) 271959 (220) 06.08.2004 (320) 06.08.2004 (442) 12.01.2005 (151) 26.04.2005 (730) ZANNO, s. r. o. , Žižovská 1627, Praha 9, 19016, CZ (210) O-356923	(111) 271967 (220) 06.08.2004 (320) 06.08.2004 (442) 12.01.2005 (151) 26.04.2005 (730) KOVO BRNO, družstvo , Mendlovo nám. 18, Brno, 60300, CZ (210) O-356940
(111) 271960 (220) 06.08.2004 (320) 06.08.2004 (442) 12.01.2005 (151) 26.04.2005 (730) Dřevotvar, výrobní družstvo, Jablonné nad Orlicí , Slezská 535, Jablonné nad Orlicí, 56164, CZ (210) O-356926	(111) 271968 (220) 06.08.2004 (320) 06.08.2004 (442) 12.01.2005 (151) 26.04.2005 (730) KOVO BRNO, družstvo , Mendlovo nám. 18, Brno, 60300, CZ (210) O-356941
(111) 271961 (220) 06.08.2004 (320) 06.08.2004 (442) 12.01.2005 (151) 26.04.2005 (730) Vitana, a.s. , Mělnická 133, Byšice, 27732, CZ (210) O-356927	(111) 271969 (220) 09.08.2004 (320) 09.08.2004 (442) 12.01.2005 (151) 26.04.2005 (730) Vítek Miroslav , Neumannova 54, Brno, 60200, CZ (210) O-358084
(111) 271962 (220) 06.08.2004 (320) 06.08.2004 (442) 12.01.2005 (151) 26.04.2005 (730) NADACE ČESKÉHO KUBISMU , Široká 36/5, Praha 1, 11000, CZ (210) O-356928	(111) 271970 (220) 09.08.2004 (320) 09.08.2004 (442) 12.01.2005 (151) 26.04.2005 (730) MAXI market s.r.o. , Štáblovice 20, 74782, CZ (210) O-358086
(111) 271963 (220) 06.08.2004 (320) 06.08.2004 (442) 12.01.2005 (151) 26.04.2005 (730) STATISTRADE, s. r. o. , Ladova 1, Praha 2, 12000, CZ (210) O-356929	(111) 271971 (220) 09.08.2004 (320) 09.08.2004 (442) 12.01.2005 (151) 26.04.2005 (730) VITTO TEA BOARD, s.r.o. , U Habrovky 247/11, Praha 4, 14000, CZ (210) O-358094
(111) 271964 (220) 06.08.2004 (320) 06.08.2004 (442) 12.01.2005 (151) 26.04.2005 (730) DaimlerChrysler AG , Eppelstrasse 225, Stuttgart, 70567, DE	(111) 271972 (220) 09.08.2004 (320) 09.08.2004 (442) 12.01.2005 (151) 26.04.2005 (730) VITTO TEA BOARD, s.r.o. , U Habrovky 247/11, Praha 4, 14000, CZ (210) O-358095
	(111) 271973 (220) 09.08.2004

-
- (320) 09.08.2004
(442) 12.01.2005
(151) 26.04.2005
(730) **Marek Cihlář**, Karla IV. 236, Veselí nad Lužnicí, 39181, CZ
(210) O-358096
-
- (111) **271974**
(220) 09.08.2004
(320) 09.08.2004
(442) 12.01.2005
(151) 26.04.2005
(730) **Anton Toma - TOMA**, Velké Uherce 630, Velké Uherce, 95841, SK
(210) O-358098
-
- (111) **271975**
(220) 09.08.2004
(320) 09.08.2004
(442) 12.01.2005
(151) 26.04.2005
(730) **ELVIA, s.r.o.**, Poděbradská 51/188, Praha 9, 19800, CZ
(210) O-358102
-
- (111) **271976**
(220) 09.08.2004
(320) 09.08.2004
(442) 12.01.2005
(151) 26.04.2005
(730) **Andris Peter JUDr.**, Strojnická 11, Praha 7, 17000, CZ
(210) O-358103
-
- (111) **271977**
(220) 09.08.2004
(320) 09.08.2004
(442) 12.01.2005
(151) 26.04.2005
(730) **Víno Valtice CZ s. r. o.**, Náměstí Svobody 3, Valtice, 69142, CZ
(210) O-358107
-
- (111) **271978**
(220) 09.08.2004
(320) 09.08.2004
(442) 12.01.2005
(151) 26.04.2005
(730) **Víno Valtice CZ s. r. o.**, Náměstí Svobody 3, Valtice, 69142, CZ
(210) O-358108
-
- (111) **271979**
(220) 09.08.2004
(320) 09.08.2004
(442) 12.01.2005
(151) 26.04.2005
(730) **MADETA, a.s.**, Rudolfovská 246/83, České Budějovice, 37050, CZ
(210) O-358109
-
- (111) **271980**
(220) 09.08.2004
(320) 09.08.2004
(442) 12.01.2005
(151) 26.04.2005
(730) **MADETA, a.s.**, Rudolfovská 246/83, České Budějovice, 37050, CZ
(210) O-358110
-
- (111) **271981**
(220) 09.08.2004
(320) 09.08.2004
(442) 12.01.2005
(151) 26.04.2005
- (730) **MADETA, a.s.**, Rudolfovská 246/83, České Budějovice, 37050, CZ
(210) O-358111
-
- (111) **271982**
(220) 09.08.2004
(320) 09.08.2004
(442) 12.01.2005
(151) 26.04.2005
(730) **John Rich & Sons Investment Holding Company**, Foulk Road 103, Wilmington, 19803, DE, US
(210) O-358114
-
- (111) **271983**
(220) 09.08.2004
(320) 09.08.2004
(442) 12.01.2005
(151) 26.04.2005
(730) **Herba Vitalis s.r.o.**, Letenská 605/17, Praha 1, 11000, CZ
(210) O-358119
-
- (111) **271984**
(220) 09.08.2004
(320) 09.08.2004
(442) 12.01.2005
(151) 26.04.2005
(730) **Herba Vitalis s.r.o.**, Letenská 605/17, Praha 1, 11000, CZ
(210) O-358120
-
- (111) **271985**
(220) 09.08.2004
(320) 09.08.2004
(442) 12.01.2005
(151) 26.04.2005
(730) **The Dow Chemical Company, spol.zřízená podle zákonů státu Delaware**, Midland, MI, US
(210) O-358121
-
- (111) **271986**
(220) 09.08.2004
(320) 09.08.2004
(442) 12.01.2005
(151) 26.04.2005
(730) **MIUS, a.s.**, U Nádraží 3, Teplice, 41501, CZ
(210) O-358124
-
- (111) **271987**
(220) 10.08.2004
(320) 10.08.2004
(442) 12.01.2005
(151) 26.04.2005
(730) **Česká televize**, Na Hřebenech II, Praha 4, 14070, CZ
(210) O-358149
-
- (111) **271988**
(220) 10.08.2004
(320) 10.08.2004
(442) 12.01.2005
(151) 26.04.2005
(730) **BATIST s.r.o.**, Nerudova 744, Červený Kostelec, 54941, CZ
(210) O-358154
-
- (111) **271989**
(220) 10.08.2004
(320) 10.08.2004
(442) 12.01.2005
(151) 26.04.2005
(730) **BENQ Corporation**, 157, Shan-Ying Road, Queishan, 333 Taoyuan, TW
(210) O-358271
-

-
- (111) **271990**
 (220) 10.08.2004
 (320) 10.08.2004
 (442) 12.01.2005
 (151) 26.04.2005
 (730) **GSP-High Tech Saws, s. r. o.**, Hlavní 51, Zborovice, 76832, CZ
 (210) O-358299
-
- (111) **271991**
 (220) 10.08.2004
 (320) 10.08.2004
 (442) 12.01.2005
 (151) 26.04.2005
 (730) **Burza cenných papírů Praha, a.s.**, Rybná 14, Praha 1, 11005, CZ
 (210) O-358313
-
- (111) **271992**
 (220) 10.08.2004
 (320) 10.08.2004
 (442) 12.01.2005
 (151) 26.04.2005
 (730) **Zelinářská unie Čech a Moravy**, Krapkova 3, Olomouc, 77900, CZ
 (210) O-358337
-
- (111) **271993**
 (220) 10.08.2004
 (320) 10.08.2004
 (442) 12.01.2005
 (151) 26.04.2005
 (730) **Visual Connection, spol. s r.o.**, Kozácká 16, Praha 10, 10000, CZ
 (210) O-358341
-
- (111) **271994**
 (220) 10.08.2004
 (320) 10.08.2004
 (442) 12.01.2005
 (151) 26.04.2005
 (730) **Visual Connection, spol. s r.o.**, Kozácká 16, Praha 10, 10000, CZ
 (210) O-358342
-
- (111) **271995**
 (220) 10.08.2004
 (320) 10.08.2004
 (442) 12.01.2005
 (151) 26.04.2005
 (730) **AVENIMA, spol. s r.o.**, Karolíny Světlé 34, Praha 1, 11000, CZ
 (210) O-358344
-
- (111) **271996**
 (220) 10.08.2004
 (320) 10.08.2004
 (442) 12.01.2005
 (151) 26.04.2005
 (730) **P. K. Solvent, s.r.o.**, K Žižkovu 9/640, Praha 9 - Libeň, 19000, CZ
 (210) O-358345
-
- (111) **271997**
 (220) 10.08.2004
 (320) 10.08.2004
 (442) 12.01.2005
 (151) 26.04.2005
 (730) **EKONET, s.r.o.**, Trachtova 1129/1, Praha 5, 15000, CZ
 (210) O-358346
-
- (111) **271998**
 (220) 10.08.2004
-
- (320) 10.08.2004
 (442) 12.01.2005
 (151) 26.04.2005
 (730) **Městská část Praha 11**, Ocelíkova 672, Praha 4, 14941, CZ
 (210) O-358347
-
- (111) **271999**
 (220) 10.08.2004
 (320) 10.08.2004
 (442) 12.01.2005
 (151) 26.04.2005
 (730) **Ladislava Ebenstreitová Jazyková škola Rybička**, Matěchova 1069, Praha 4, 14000, CZ
 (210) O-358352
-
- (111) **272000**
 (220) 11.08.2004
 (320) 11.08.2004
 (442) 12.01.2005
 (151) 26.04.2005
 (730) **Jiří Weis Ing.**, Turnovská 492/2, Praha 8- Libeň, 18000, CZ
 (210) O-358359
-
- (111) **272001**
 (220) 11.08.2004
 (320) 11.08.2004
 (442) 12.01.2005
 (151) 26.04.2005
 (730) **ADRE GROUP, spol. s r.o.**, Staříč 530, Staříč, 73943, CZ
 (210) O-358360
-
- (111) **272002**
 (220) 11.08.2004
 (320) 11.08.2004
 (442) 12.01.2005
 (151) 26.04.2005
 (730) **Mikosoft Praha s.r.o.**, Michelská 55, Praha 4, 14100, CZ
 (210) O-358367
-
- (111) **272003**
 (220) 11.08.2004
 (320) 11.08.2004
 (442) 12.01.2005
 (151) 26.04.2005
 (730) **BURDA Praha, spol. s r.o.**, Uruquayská 17, Praha 2, 12000, CZ
 (210) O-358368
-
- (111) **272004**
 (220) 11.08.2004
 (320) 11.08.2004
 (442) 12.01.2005
 (151) 26.04.2005
 (730) **Petronius CZ, a.s.**, Zelený pruh 99/1560, Praha 4, 14000, CZ
 (210) O-358371
-
- (111) **272005**
 (220) 11.08.2004
 (320) 11.06.2004
 (442) 12.01.2005
 (151) 26.04.2005
 (730) **YOPLAIT MARQUES INTERNATIONALES, Société par Actions Simplifiée**, Boulevard du Montparnasse 170, Paris, FR
 (210) O-358375
-
- (111) **272006**
 (220) 11.08.2004
 (320) 11.08.2004

(442) 12.01.2005
(151) 26.04.2005
(730) **Ing. Mazur Jiří**, Vardasova 3, Havířov - Město, 73601, CZ
(210) O-358389

(111) **272007**
(220) 11.08.2004
(320) 11.08.2004
(442) 12.01.2005
(151) 26.04.2005
(730) **PETAX s.r.o.**, Nad poštou 900, Orlová - Město, 73511, CZ
(210) O-358390

(111) **272008**
(220) 12.08.2004
(320) 12.08.2004
(442) 12.01.2005
(151) 26.04.2005
(730) **The Coca-Cola Company**, Coca-Cola Plaza, Atlanta, 30313, GA, US
(210) O-358403

(111) **272009**
(220) 12.08.2004
(320) 12.08.2004
(442) 12.01.2005
(151) 26.04.2005
(730) **The Coca - Cola Company**, One Coca - Cola Plaza, Atlanta, 30313, GA, US
(210) O-358404

(111) **272010**
(220) 12.08.2004
(320) 12.08.2004
(442) 12.01.2005
(151) 26.04.2005
(730) **The Coca - Cola Company**, One Coca - Cola Plaza, Atlanta, 30313, GA, US
(210) O-358405

(111) **272011**
(220) 12.08.2004
(320) 12.08.2004
(442) 12.01.2005
(151) 26.04.2005
(730) **PRIMA GROUP, a.s.**, 1. máje 156, Nezamyslice, 79826, CZ
(210) O-358409

(111) **272012**
(220) 12.08.2004
(320) 12.08.2004
(442) 12.01.2005
(151) 26.04.2005
(730) **LOGICON Partner, s.r.o.**, Sokolovská 1195/23, Ostrava - Poruba, 70800, CZ
(210) O-358410

(111) **272013**
(220) 12.08.2004
(320) 12.08.2004
(442) 12.01.2005
(151) 26.04.2005
(730) **VITANA, a.s.**, Mělnická 133, Byšice, 27732, CZ
(210) O-358417

(111) **272014**
(220) 12.08.2004
(320) 12.08.2004
(442) 12.01.2005
(151) 26.04.2005

(730) **Tauris, a. s.**, Potravinárska 6, Rimavská Sobota, 97901, SK
(210) O-358419

(111) **272015**
(220) 12.08.2004
(320) 12.08.2004
(442) 12.01.2005
(151) 26.04.2005
(730) **Komerční banka, a.s.**, Na Příkopě 33/969, Praha 1, 11407, CZ
(210) O-358421

(111) **272016**
(220) 12.08.2004
(320) 12.08.2004
(442) 12.01.2005
(151) 26.04.2005
(730) **Medag, s.r.o.**, Marešova 14, Brno, 60200, CZ
(210) O-358428

(111) **272017**
(220) 12.08.2004
(320) 12.08.2004
(442) 12.01.2005
(151) 26.04.2005
(730) **Opavia - LU, a.s.**, Vinohradská 2828/151, Praha 3, 13000, CZ
(210) O-358429

(111) **272018**
(220) 12.08.2004
(320) 12.08.2004
(442) 12.01.2005
(151) 26.04.2005
(730) **Opavia - LU, a.s.**, Vinohradská 2828/151, Praha 3, 13000, CZ
(210) O-358431

(111) **272019**
(220) 12.08.2004
(320) 12.08.2004
(442) 12.01.2005
(151) 26.04.2005
(730) **AI - Namura, spol. s r. o.**, Lysolajské údolí 107/25, Praha 6, 16500, CZ
(210) O-358434

(111) **272020**
(220) 12.08.2004
(320) 12.08.2004
(442) 12.01.2005
(151) 26.04.2005
(730) **EUROLIA, s.r.o.**, Na Bidě 567/2, Liberec IV., 46001, CZ
(210) O-358438

(111) **272021**
(220) 12.08.2004
(320) 12.08.2004
(442) 12.01.2005
(151) 26.04.2005
(730) **EUROLIA, s.r.o.**, Na Bidě 567/2, Liberec IV., 46001, CZ
(210) O-358439

(111) **272022**
(220) 12.08.2004
(320) 12.08.2004
(442) 12.01.2005
(151) 26.04.2005
(730) **VF HOTELS, s.r.o.**, Celetná 600, Praha 1, 11000, CZ
(210) O-358443

-
- (111) **272023**
(220) 12.08.2004
(320) 12.08.2004
(442) 12.01.2005
(151) 26.04.2005
(730) **ASTRID T. M., a. s.**, U průhonu 10, Praha 7, 17400, CZ
(210) O-358448
-
- (111) **272024**
(220) 12.08.2004
(320) 12.08.2004
(442) 12.01.2005
(151) 26.04.2005
(730) **Kubeš Ferdinand Ing.**, Klímova 2, Brno, 61600, CZ
(210) O-358451
-
- (111) **272025**
(220) 13.08.2004
(320) 13.08.2004
(442) 12.01.2005
(151) 26.04.2005
(730) **LUKRÉCIUS, a.s.**, Selská náves 2, Plzeň, 32600, CZ
(210) O-358456
-
- (111) **272026**
(220) 13.08.2004
(320) 13.08.2004
(442) 12.01.2005
(151) 26.04.2005
(730) **AbiaNet, s.r.o.**, Sámova 210/6, Praha 10, 10100, CZ
(210) O-358466
-
- (111) **272027**
(220) 13.08.2004
(320) 13.08.2004
(442) 12.01.2005
(151) 26.04.2005
(730) **DIOCHI spol. s r. o.**, Weilova 2/1144, Praha 10, 10200, CZ
(210) O-358471
-
- (111) **272028**
(220) 16.08.2004
(320) 16.08.2004
(442) 12.01.2005
(151) 26.04.2005
(730) **VELKOTRŽNICE-LIPENCE, s.r.o.**, K Radotínu 492, Praha 5, 15900, CZ
(210) O-358479
-
- (111) **272029**
(220) 17.08.2004
(320) 17.08.2004
(442) 12.01.2005
(151) 26.04.2005
(730) **TOMAX Wood Moravia Josef Střítecký Ing.**, Koželužská 1, Třebíč - Borovina, 64701, CZ
(210) O-358502
-
- (111) **272030**
(220) 17.08.2004
(320) 17.08.2004
(442) 12.01.2005
(151) 26.04.2005
(730) **Tomeš Ladislav**, Mirovice 266, Mirovice, 39801, CZ
(210) O-358505
-
- (111) **272031**
(220) 17.08.2004
(320) 17.08.2004
(442) 12.01.2005
(151) 26.04.2005
(730) **Kulhánek Josef Ing.**, K Hradišti 136, Praha 4, 14300, CZ
-
- (210) O-358512
-
- (111) **272032**
(220) 17.08.2004
(320) 17.08.2004
(442) 12.01.2005
(151) 26.04.2005
(730) **Kocián Šolc Balaščík a spol.**, Jungmannova 24, Praha 1, 11000, CZ
(210) O-358514
-
- (111) **272033**
(220) 18.08.2004
(320) 18.08.2004
(442) 12.01.2005
(151) 26.04.2005
(730) **Žofie Chorazemcová - Alleson**, Hlavní 77, Dolní Lutyně - Věřňovice, 73553, CZ
(210) O-358523
-
- (111) **272034**
(220) 18.08.2004
(320) 18.08.2004
(442) 12.01.2005
(151) 26.04.2005
(730) **BONDUELLE, spol. s r.o.**, Hybernská 24, Praha 1, 11000, CZ
(210) O-358524
-
- (111) **272035**
(220) 18.08.2004
(320) 18.08.2004
(442) 12.01.2005
(151) 26.04.2005
(730) **LONDA spol. s r.o.**, Václavské náměstí 8, Praha 1, 11000, CZ
(210) O-358529
-
- (111) **272036**
(220) 18.08.2004
(320) 18.08.2004
(442) 12.01.2005
(151) 26.04.2005
(730) **EUROPEAN TRUST SERVICES, INC**, 8407 N.E. Fremont Sreet 229, Portland, 97220, OR, US
(210) O-358533
-
- (111) **272037**
(220) 18.08.2004
(320) 18.08.2004
(442) 12.01.2005
(151) 26.04.2005
(730) **Martin Sekera - BAMBÍNO**, Hrachovec 73, Valašské Meziříčí, 75701, CZ
(210) O-358538
-
- (111) **272038**
(220) 18.08.2004
(320) 18.08.2004
(442) 12.01.2005
(151) 26.04.2005
(730) **TCHAS, spol. s r.o.**, 28. října 160/216, Ostrava-Mariánské Hory, 70900, CZ
(210) O-358542
-
- (111) **272039**
(220) 18.08.2004
(320) 18.08.2004
(442) 12.01.2005
(151) 26.04.2005
(730) **Ingstav Ostrava, a.s.**, Novoveská 22, Ostrava - Mariánské Hory, 70906, CZ
(210) O-358543
-

(111) 272040	(442) 12.01.2005
(220) 19.08.2004	(151) 26.04.2005
(320) 19.08.2004	(730) ORLICE, s.r.o. , Chotucká 266, Křinec, 28933, CZ
(442) 12.01.2005	(210) O-358615
(151) 26.04.2005	
(730) ALP - Kaan, s.r.o. , U Továren 256/14, Praha 10 - Hostivař, 10200, CZ	
(210) O-358596	
<hr/>	
(111) 272041	(442) 12.01.2005
(220) 18.08.2004	(151) 26.04.2005
(320) 18.08.2004	(730) TRAFFIC a. s. , Semtínská 226, Pardubice - Ohrazenice, 53353, CZ
(442) 12.01.2005	(210) O-358616
(151) 26.04.2005	
(730) Ehrlich Petr , Sochařská 13, Praha 7, 17000, CZ	
(210) O-358598	
<hr/>	
(111) 272042	(442) 12.01.2005
(220) 19.08.2004	(151) 26.04.2005
(320) 19.08.2004	(730) BABY, s.r.o. , Blatenská 227/19, Horažďovice, 34101, CZ
(442) 12.01.2005	(210) O-358617
(151) 26.04.2005	
(730) Košík Development, s.r.o. , Anglická 26, Praha 2, 12000, CZ	
(210) O-358606	
<hr/>	
(111) 272043	(442) 12.01.2005
(220) 19.08.2004	(151) 26.04.2005
(320) 19.08.2004	(730) HOSPODÁŘSKÁ KOMORA PLZEŇ , Anglické náměstí 1, Plzeň, 30100, CZ
(442) 12.01.2005	(210) O-358618
(151) 26.04.2005	
(730) Košík Development, s.r.o. , Anglická 26, Praha 2, 12000, CZ	
(210) O-358607	
<hr/>	
(111) 272044	(442) 12.01.2005
(220) 19.08.2004	(151) 26.04.2005
(320) 19.08.2004	(730) ALPHATEC - CZ, s.r.o. , Nám. Republiky 15, Brno, 61400, CZ
(442) 12.01.2005	(210) O-358624
(151) 26.04.2005	
(730) SOFIM, spol.s.r.o. , Zelený pruh 99, Praha 4, 14000, CZ	
(210) O-358608	
<hr/>	
(111) 272045	(442) 12.01.2005
(220) 19.08.2004	(151) 26.04.2005
(320) 19.08.2004	(730) phstudio s.r.o. , Schulhoffova 788, Praha 4, 14900, CZ
(442) 12.01.2005	(210) O-358625
(151) 26.04.2005	
(730) Autoklub Bohemia Assistance, a.s. , Střelnická 1680/8, Praha 8, 18000, CZ	
(210) O-358609	
<hr/>	
(111) 272046	(442) 12.01.2005
(220) 19.08.2004	(151) 26.04.2005
(320) 19.08.2004	(730) Tempo Tours Praha, s.r.o. , Elišky Peškové 13, Praha 5, 15000, CZ
(442) 12.01.2005	(210) O-358627
(151) 26.04.2005	
(730) AROMEDICA, spol. s r.o. , Plzeňská 221/130, Praha 5, 15000, CZ	
(210) O-358611	
<hr/>	
(111) 272047	(442) 12.01.2005
(220) 19.08.2004	(151) 26.04.2005
(320) 19.08.2004	(730) Opavia - LU, a.s. , Vinohradská 2828/151, Praha 3, 13000, CZ
(442) 12.01.2005	(210) O-358634
(151) 26.04.2005	
(730) AROMEDICA, spol. s r.o. , Plzeňská 221/130, Praha 5, 15000, CZ	
(210) O-358612	
<hr/>	
(111) 272048	(442) 12.01.2005
(220) 19.08.2004	(151) 26.04.2005
(320) 19.08.2004	(730) D&L Investment CZ s.r.o. , Brtnická 2833/72, Jihlava, 58601, CZ

- (210) O-358655
-
- (111) **272057**
 (220) 23.08.2004
 (320) 23.08.2004
 (442) 12.01.2005
 (151) 26.04.2005
 (730) **KROMEXIM Products, spol. s r.o.**, Hulinská 2383, Kroměříž, 76701, CZ
 (210) O-358658
-
- (111) **272058**
 (220) 23.08.2004
 (320) 23.08.2004
 (442) 12.01.2005
 (151) 26.04.2005
 (730) **Sanoma Magazines Praha s.r.o.**, Malá Štěpánská 17, Praha 2, 12000, CZ
 (210) O-358660
-
- (111) **272059**
 (220) 23.08.2004
 (320) 23.08.2004
 (442) 12.01.2005
 (151) 26.04.2005
 (730) **FTV Prima, spol. s r.o.**, Na Žertvách 24/132, Praha 8, 18000, CZ
 (210) O-358662
-
- (111) **272060**
 (220) 23.08.2004
 (320) 23.08.2004
 (442) 12.01.2005
 (151) 26.04.2005
 (730) **Zbyněk Matela**, Krynická 495/9, Praha 8, 18100, CZ
 (210) O-358665
-
- (111) **272061**
 (220) 23.08.2004
 (320) 23.08.2004
 (442) 12.01.2005
 (151) 26.04.2005
 (730) **STAVEBNINY Beránek spol. s r.o.**, Hřbitovní 29, Plzeň, 31705, CZ
 (210) O-358672
-
- (111) **272062**
 (220) 24.08.2004
 (320) 24.08.2004
 (442) 12.01.2005
 (151) 26.04.2005
 (730) **ELTISK s.r.o.**, Mariánské nám. 63, Uherský Brod, 68801, CZ
 (210) O-358679
-
- (111) **272063**
 (220) 24.08.2004
 (320) 24.08.2004
 (442) 12.01.2005
 (151) 26.04.2005
 (730) **Makovcová Marcela**, Žitná 153/22, Prostějov, 79801, CZ
 (210) O-358685
-
- (111) **272064**
 (220) 24.08.2004
 (320) 24.08.2004
 (442) 12.01.2005
 (151) 26.04.2005
 (730) **Makovcová Marcela**, Žitná 153/22, Prostějov, 79801, CZ
 (210) O-358686
-
- (111) **272065**
 (220) 24.08.2004
 (320) 24.08.2004
 (442) 12.01.2005
 (151) 26.04.2005
 (730) **CERIA, s. r. o.**, Heinrichova 49/229, Brno, 60200, CZ
 (210) O-358688
-
- (111) **272066**
 (220) 24.08.2004
 (320) 24.08.2004
 (442) 12.01.2005
 (151) 26.04.2005
 (730) **CERIA, s. r. o.**, Heinrichova 49/229, Brno, 60200, CZ
 (210) O-358689
-
- (111) **272067**
 (220) 24.08.2004
 (320) 24.08.2004
 (442) 12.01.2005
 (151) 26.04.2005
 (730) **CERIA, s. r. o.**, Heinrichova 49/229, Brno, 60200, CZ
 (210) O-358690
-
- (111) **272068**
 (220) 24.08.2004
 (320) 24.08.2004
 (442) 12.01.2005
 (151) 26.04.2005
 (730) **Region Media s. r. o.**, Univerzitní 224/7, Olomouc, 77200, CZ
 (210) O-358695
-
- (111) **272069**
 (220) 24.08.2004
 (320) 24.08.2004
 (442) 12.01.2005
 (151) 26.04.2005
 (730) **METUJE MARKETING s. r. o.**, nám. T. G. M. 1294, Náchod, 54701, CZ
 (210) O-358703
-
- (111) **272070**
 (220) 24.08.2004
 (320) 24.08.2004
 (442) 12.01.2005
 (151) 26.04.2005
 (730) **DEKTRADE a.s.**, Tiskařská 10/257, Praha 10, 10828, CZ
 (210) O-358706
-
- (111) **272071**
 (220) 24.08.2004
 (320) 24.08.2004
 (442) 12.01.2005
 (151) 26.04.2005
 (730) **DEKTRADE a.s.**, Tiskařská 10/257, Praha 10, 10828, CZ
 (210) O-358708
-
- (111) **272072**
 (220) 24.08.2004
 (320) 24.08.2004
 (442) 12.01.2005
 (151) 26.04.2005
 (730) **DEKTRADE a.s.**, Tiskařská 10/257, Praha 10, 10828, CZ
 (210) O-358709
-
- (111) **272073**
 (220) 24.08.2004
 (320) 24.08.2004
 (442) 12.01.2005
 (151) 26.04.2005

(730) **DEKTRADE a. s.**, Tiskařská 10/257, Praha 10, 10828, CZ
(210) O-358711

(111) **272074**
(220) 24.08.2004
(320) 24.08.2004
(442) 12.01.2005
(151) 26.04.2005

(730) **DEKTRADE a. s.**, Tiskařská 10/257, Praha 10, 10828, CZ
(210) O-358712

(111) **272075**
(220) 24.08.2004
(320) 24.08.2004
(442) 12.01.2005
(151) 26.04.2005

(730) **DEKTRADE a.s.**, Tiskařská 10/257, Praha 10, 10828, CZ
(210) O-358713

(111) **272076**
(220) 24.08.2004
(320) 24.08.2004
(442) 12.01.2005
(151) 26.04.2005

(730) **DEKTRADE a. s.**, Tiskařská 10/257, Praha 10, 10828, CZ
(210) O-358715

(111) **272077**
(220) 24.08.2004
(320) 24.08.2004
(442) 12.01.2005
(151) 26.04.2005

(730) **Mexx reality s. r. o.**, Ondříčkova 20, Praha 3, 13000, CZ
(210) O-358719

(111) **272078**
(220) 25.08.2004
(320) 25.08.2004
(442) 12.01.2005
(151) 26.04.2005

(730) **STAV- INVEST střešní systémy s. r. o.**, Čakovická 2, Praha 9 - Klíčov, 19000, CZ
(210) O-358722

(111) **272079**
(220) 25.08.2004
(320) 25.08.2004
(442) 12.01.2005
(151) 26.04.2005

(730) **FTV PREMIÉRA, spol. s r. o.**, Na Žertvách 24/132, Praha 8, 18000, CZ
(210) O-358723

(111) **272080**
(220) 25.08.2004
(320) 25.08.2004
(442) 12.01.2005
(151) 26.04.2005

(730) **Distinct, s.r.o.**, Malé náměstí 144/1, Praha 1, 11000, CZ
(210) O-358725

(111) **272081**
(220) 25.08.2004
(320) 25.08.2004
(442) 12.01.2005
(151) 26.04.2005

(730) **Distinct, s.r.o.**, Malé náměstí 144/1, Praha 1, 11000, CZ
(210) O-358728

(111) **272082**
(220) 25.08.2004
(320) 25.08.2004
(442) 12.01.2005
(151) 26.04.2005

(730) **Moravský rybářský svaz**, Soběšická 83, Brno, 61400, CZ
(210) O-358736

(111) **272083**
(220) 25.08.2004
(320) 25.08.2004
(442) 12.01.2005
(151) 26.04.2005

(730) **Moravský rybářský svaz**, Soběšická 83, Brno, 61400, CZ
(210) O-358737

(111) **272084**
(220) 19.08.2004
(320) 19.08.2004
(442) 12.01.2005
(151) 26.04.2005

(730) **Gold - Crystal s. r. o.**, Dr. Procházky 2586/15, Jihlava, 58601, CZ
(210) O-358739

(111) **272085**
(220) 25.08.2004
(320) 25.08.2004
(442) 12.01.2005
(151) 26.04.2005

(730) **Peek & Cloppenburg KG**, Berliner Allee 2, Düsseldorf, DE
(210) O-358743

(111) **272086**
(220) 25.08.2004
(320) 25.08.2004
(442) 12.01.2005
(151) 26.04.2005

(730) **T.C.Pharmaceutical Industries Co., Ltd.**, 39/13 Mu 8, Ekachai Road, Bangbon Sub-District, Bangbon District, Bangkok, TH
(210) O-358744

(111) **272087**
(220) 25.08.2004
(320) 25.08.2004
(442) 12.01.2005
(151) 26.04.2005

(730) **Štípek Ivan**, Kralupská 7, Kladno, 27203, CZ
(210) O-358747

(111) **272088**
(220) 25.08.2004
(320) 25.08.2004
(442) 12.01.2005
(151) 26.04.2005

(730) **CROSS JEANSWEAR, spol. s r.o.**, Pražákova 52, Brno, 61900, CZ
(210) O-358762

(111) **272089**
(220) 25.08.2004
(320) 25.08.2004
(442) 12.01.2005
(151) 26.04.2005

(730) **LONDA, spol. s r.o.**, Václavské nám. 8, Praha 1, 11000, CZ
(210) O-358765

(111) **272090**

(220) 25.08.2004
 (320) 25.08.2004
 (442) 12.01.2005
 (151) 26.04.2005
 (730) **RENUTO (Overseas) LIMITED**, Demetri Liperti Street
 3, Limassol, CY
 (210) O-358766

(111) **272091**
 (220) 26.08.2004
 (320) 26.08.2004
 (442) 12.01.2005
 (151) 26.04.2005
 (730) **Štefánková Ludmila**, Křimická 735, Vejprnice, 33027,
 CZ
 (210) O-358775

(111) **272092**
 (220) 26.08.2004
 (320) 26.08.2004
 (442) 12.01.2005
 (151) 26.04.2005
 (730) **INTERNET TRADING s. r. o.**, Štolcova 725/67, Brno -
 Město, 61800, CZ
 (210) O-358777

(111) **272093**
 (220) 26.08.2004
 (320) 26.08.2004
 (442) 12.01.2005
 (151) 26.04.2005
 (730) **INTERNET TRADING s. r. o.**, Štolcova 725/67, Brno -
 Město, 61800, CZ
 (210) O-358778

(111) **272094**
 (220) 26.08.2004
 (320) 26.08.2004
 (442) 12.01.2005
 (151) 26.04.2005
 (730) **Dobeš Ivan**, Litvínovice 247, České Budějovice, 37001,
 CZ
Diviš Pavel, Třebín 39, Dubné, 37384, CZ
 (210) O-358780

(111) **272095**
 (220) 26.08.2004
 (320) 26.08.2004
 (442) 12.01.2005
 (151) 26.04.2005
 (730) **Dobeš Ivan**, Litvínovice 247, České Budějovice, 37001,
 CZ
Diviš Pavel, Třebín 39, Dubné, 37384, CZ
 (210) O-358781

(111) **272096**
 (220) 26.08.2004
 (320) 26.08.2004
 (442) 12.01.2005
 (151) 26.04.2005
 (730) **Dobeš Ivan**, Litvínovice 247, České Budějovice, 37001,
 CZ
Diviš Pavel, Třebín 39, Dubné, 37384, CZ
 (210) O-358782

(111) **272097**
 (220) 27.08.2004
 (320) 27.08.2004
 (442) 12.01.2005
 (151) 26.04.2005
 (730) **Svoboda Ivan**, Vršovice 136, Vršovice, 74761, CZ
 (210) O-358806

(111) **272098**

(220) 30.08.2004
 (320) 30.08.2004
 (442) 12.01.2005
 (151) 26.04.2005
 (730) **AMEA, spol. s r.o.**, Podlesná 4, Bratislava, 84103, SK
 (210) O-358834

(111) **272099**
 (220) 30.08.2004
 (320) 30.08.2004
 (442) 12.01.2005
 (151) 26.04.2005
 (730) **PĚKNÝ - UNIMEX, s.r.o.**, Trojanova 16, Praha 2,
 12000, CZ
 (210) O-358837

(111) **272100**
 (220) 30.08.2004
 (320) 30.08.2004
 (442) 12.01.2005
 (151) 26.04.2005
 (730) **Aleš Kadlčík - AllMax**, L. Váchy 149, Zlín, 76001, CZ
 (210) O-358839

(111) **272101**
 (220) 30.08.2004
 (320) 30.08.2004
 (442) 12.01.2005
 (151) 26.04.2005
 (730) **NATIO AGENCY, s.r.o.**, Cejl 504/38, Brno, 60200, CZ
 (210) O-358846

(111) **272102**
 (220) 30.08.2004
 (320) 30.08.2004
 (442) 12.01.2005
 (151) 26.04.2005
 (730) **NATIO AGENCY, s.r.o.**, Cejl 504/38, Brno, 60200, CZ
 (210) O-358847

(111) **272103**
 (220) 30.08.2004
 (320) 30.08.2004
 (442) 12.01.2005
 (151) 26.04.2005
 (730) **Š & SCH, s.r.o.**, Šrobárova 25, Praha 3, 13000, CZ
 (210) O-358850

(111) **272104**
 (220) 30.08.2004
 (320) 30.08.2004
 (442) 12.01.2005
 (151) 26.04.2005
 (730) **SOLO a. s.**, Příkop 6, čp. 838, Brno, 60435, CZ
 (210) O-358852

(111) **272105**
 (220) 30.08.2004
 (320) 30.08.2004
 (442) 12.01.2005
 (151) 26.04.2005
 (730) **SOLO a. s.**, Příkop 6, čp. 838, Brno, 60435, CZ
 (210) O-358853

(111) **272106**
 (220) 31.08.2004
 (320) 31.08.2004
 (442) 12.01.2005
 (151) 26.04.2005
 (730) **OLMA, a. s.**, Pavelkova 18, Olomouc, 77211, CZ
 (210) O-358865

(111) **272107**

(220) 31.08.2004
(320) 31.08.2004
(442) 12.01.2005
(151) 26.04.2005
(730) **ESET, spol. s r.o.**, Pionierska 9/A, Bratislava, 83102, SK
(210) O-358869

(111) **272108**
(220) 31.08.2004
(320) 31.08.2004
(442) 12.01.2005
(151) 26.04.2005
(730) **Bučková Hanka**, Klimkovicová 2154/10, Ostrava -
Poruba, 70800, CZ
(210) O-358870

(111) **272109**
(220) 31.08.2004
(320) 31.08.2004
(442) 12.01.2005
(151) 26.04.2005
(730) **SHM, s.r.o.**, Průmyslová 3, Šumperk, 78701, CZ
(210) O-358872

(111) **272110**
(220) 31.08.2004
(320) 31.08.2004
(442) 12.01.2005
(151) 26.04.2005
(730) **Incheba Praha, spol. s r. o.**, Areál Výstaviště 67, Praha
7, 17090, CZ
(210) O-358884

(111) **272111**
(220) 31.08.2004
(320) 31.08.2004
(442) 12.01.2005
(151) 26.04.2005
(730) **Incheba Praha, spol. s r. o.**, Areál Výstaviště 67, Praha
7, 17090, CZ
(210) O-358886

(111) **272112**
(220) 31.08.2004
(320) 31.08.2004
(442) 12.01.2005
(151) 26.04.2005
(730) **Incheba Praha, spol. s r. o.**, Areál Výstaviště 67, Praha
7, 17090, CZ
(210) O-358887

(111) **272113**
(220) 31.08.2004
(320) 31.08.2004
(442) 12.01.2005
(151) 26.04.2005
(730) **Incheba Praha, spol. s r. o.**, Areál Výstaviště 67, Praha
7, 17090, CZ
(210) O-358888

(111) **272114**
(220) 31.08.2004
(320) 31.08.2004
(442) 12.01.2005
(151) 26.04.2005
(730) **Incheba Praha, spol. s r. o.**, Areál Výstaviště 67, Praha
7, 17090, CZ
(210) O-358889

(111) **272115**
(220) 31.08.2004
(320) 31.08.2004
(442) 12.01.2005
(151) 26.04.2005

(730) **Incheba Praha, spol. s r. o.**, Areál Výstaviště 67, Praha
7, 17090, CZ
(210) O-358890

(111) **272116**
(220) 31.08.2004
(320) 31.08.2004
(442) 12.01.2005
(151) 26.04.2005
(730) **Incheba Praha, spol. s r. o.**, Areál Výstaviště 67, Praha
7, 17090, CZ
(210) O-358891

(111) **272117**
(220) 31.08.2004
(320) 31.08.2004
(442) 12.01.2005
(151) 26.04.2005
(730) **Aurelis s.r.o.**, Dr. Tyrše 58, Pelhřimov, 39301, CZ
(210) O-358894

(111) **272118**
(220) 31.08.2004
(320) 31.08.2004
(442) 12.01.2005
(151) 26.04.2005
(730) **Mladá fronta a.s.**, Mezi Vodami 1952/9, Praha 4 -
Modřany, 14300, CZ
(210) O-358897

(111) **272119**
(220) 31.08.2004
(320) 31.08.2004
(442) 12.01.2005
(151) 26.04.2005
(730) **Mladá fronta a.s.**, Mezi Vodami 1952/9, Praha 4 -
Modřany, 14300, CZ
(210) O-358898

(111) **272120**
(220) 31.08.2004
(320) 31.08.2004
(442) 12.01.2005
(151) 26.04.2005
(730) **České a slovenské odborné nakladatelství, spol. s r. o.**,
Drtinova 557/10, Praha 5, 15000, CZ
(210) O-358900

(111) **272121**
(220) 01.09.2004
(320) 01.09.2004
(442) 12.01.2005
(151) 26.04.2005
(730) **KLIMO s. r. o.**, Puškinova 135/4, Klatovy, 33901, CZ
(210) O-358914

(111) **272122**
(220) 31.08.2004
(320) 31.08.2004
(442) 12.01.2005
(151) 26.04.2005
(730) **Stratosféra s.r.o.**, Drtinova 8, Praha 5, 15000, CZ
(210) O-358917

(111) **272123**
(220) 01.09.2004
(320) 01.09.2004
(442) 12.01.2005
(151) 26.04.2005
(730) **CITY MULTIMEDIA, s.r.o.**, Korunní 98, Praha 10,
10100, CZ
(210) O-358930

-
- (111) **272124**
 (220) 01.09.2004
 (320) 01.09.2004
 (442) 12.01.2005
 (151) 26.04.2005
 (730) **Laboratory Imaging spol. s r.o.**, Na Pasece 201/3, Praha 6, 16000, CZ
 (210) O-358931
-
- (111) **272125**
 (220) 01.09.2004
 (320) 01.09.2004
 (442) 12.01.2005
 (151) 26.04.2005
 (730) **EVROPA 2, spol. s r. o.**, Wenzigova 4/1872, Praha 2, 12000, CZ
 (210) O-358933
-
- (111) **272126**
 (220) 02.09.2004
 (320) 02.09.2004
 (442) 12.01.2005
 (151) 26.04.2005
 (730) **Sigmar Recruitment Consultants, s.r.o.**, Mezibranská 4/1579, Praha 1, 11000, CZ
 (210) O-358935
-
- (111) **272127**
 (220) 02.09.2004
 (320) 02.09.2004
 (442) 12.01.2005
 (151) 26.04.2005
 (730) **GUSTAFF s.r.o.**, Dr. D. Bechera 9, Karlovy Vary, 36001, CZ
 (210) O-358936
-
- (111) **272128**
 (220) 02.09.2004
 (320) 02.09.2004
 (442) 12.01.2005
 (151) 26.04.2005
 (730) **Gattnar Lech**, Haškova 749/35, Karviná, 73401, CZ
 (210) O-358937
-
- (111) **272129**
 (220) 02.09.2004
 (320) 02.09.2004
 (442) 12.01.2005
 (151) 26.04.2005
 (730) **Eko Hnízdo, s.r.o.**, Hnízdo 1, Znojmo, 66902, CZ
 (210) O-358940
-
- (111) **272130**
 (220) 03.09.2004
 (320) 03.09.2004
 (442) 12.01.2005
 (151) 26.04.2005
 (730) **Břečková Miloslava**, Křižánky 128, Křižánky, 59202, CZ
 (210) O-358973
-
- (111) **272131**
 (220) 03.09.2004
 (320) 03.09.2004
 (442) 12.01.2005
 (151) 26.04.2005
 (730) **Peek & Cloppenburg KG**, Berliner Allee 2, Düsseldorf, DE
 (210) O-358998
-
- (111) **272132**
 (220) 03.09.2004
 (320) 03.09.2004
-
- (442) 12.01.2005
 (151) 26.04.2005
 (730) **NUTRATECH s.r.o.**, Mezírka 13, Brno, 60200, CZ
 (210) O-359002
-
- (111) **272133**
 (220) 03.09.2004
 (320) 03.09.2004
 (442) 12.01.2005
 (151) 26.04.2005
 (730) **ACTUM Trade spol. s r.o.**, Fibichova 770, Karlovy Vary, 36017, CZ
 (210) O-359003
-
- (111) **272134**
 (220) 03.09.2004
 (320) 03.09.2004
 (442) 12.01.2005
 (151) 26.04.2005
 (730) **ACTUM Trade spol. s r.o.**, Fibichova 770, Karlovy Vary, 36017, CZ
 (210) O-359004
-
- (111) **272135**
 (220) 03.09.2004
 (320) 03.09.2004
 (442) 12.01.2005
 (151) 26.04.2005
 (730) **ACTUM Trade spol. s r.o.**, Fibichova 770, Karlovy Vary, 36017, CZ
 (210) O-359005
-
- (111) **272136**
 (220) 03.09.2004
 (320) 03.09.2004
 (442) 12.01.2005
 (151) 26.04.2005
 (730) **Budějovický Budvar, národní podnik**, Karolíny Světlé 4, České Budějovice, 37021, CZ
 (210) O-359006
-
- (111) **272137**
 (220) 03.09.2004
 (320) 03.09.2004
 (442) 12.01.2005
 (151) 26.04.2005
 (730) **GZH, s.r.o.**, Zelený pruh 99/1560, Praha 4, 14000, CZ
 (210) O-359007
-
- (111) **272138**
 (220) 03.09.2004
 (320) 03.09.2004
 (442) 12.01.2005
 (151) 26.04.2005
 (730) **Zemědělská a. s. Čejkovice**, Čejkovice 950, Čejkovice, 69615, CZ
 (210) O-359016
-
- (111) **272139**
 (220) 06.09.2004
 (320) 06.09.2004
 (442) 12.01.2005
 (151) 26.04.2005
 (730) **POLIKLINIKA BŘECLAV, s. r. o.**, Br. Mrštíkú 38, Břeclav, 69141, CZ
 (210) O-359022
-
- (111) **272140**
 (220) 06.09.2004
 (320) 06.09.2004
 (442) 12.01.2005
 (151) 26.04.2005
 (730) **OVANET a.s.**, Hájkova 1100/13, Ostrava - Přívoz, 70200, CZ

(210)	O-359024	(442)	12.01.2005
		(151)	26.04.2005
(111)	272141	(730)	ASTORIE a.s. , Velká hradební 484/2, Ústí nad Labem, 40001, CZ
(220)	06.09.2004	(210)	O-359093
(320)	06.09.2004		
(442)	12.01.2005		
(151)	26.04.2005	(111)	272150
(730)	Farda Pavel , Máchova 56, Nový Jičín, 74101, CZ	(220)	08.09.2004
(210)	O-359038	(320)	08.09.2004
		(442)	12.01.2005
(111)	272142	(151)	26.04.2005
(220)	06.09.2004	(730)	SOWO trans, spol. s r.o. , Kosovská 10, Jihlava, 58601, CZ
(320)	06.09.2004	(210)	O-359095
(442)	12.01.2005		
(151)	26.04.2005		
(730)	Martin Klíma , Sečská 1855/27, Praha 10, 10000, CZ	(111)	272151
(210)	O-359048	(220)	08.09.2004
		(320)	08.09.2004
(111)	272143	(442)	12.01.2005
(220)	06.09.2004	(151)	26.04.2005
(320)	06.09.2004	(730)	Karbon Invest, a.s. , Štěpánská 621/34, Praha 1, 11217, CZ
(442)	12.01.2005	(210)	O-359098
(151)	26.04.2005		
(730)	AAA AUTO, a. s. , Husovo nám. 14, Hostivice, 25301, CZ	(111)	272152
(210)	O-359053	(220)	08.09.2004
		(320)	08.09.2004
(111)	272144	(442)	12.01.2005
(220)	07.09.2004	(151)	26.04.2005
(320)	07.09.2004	(730)	Charouz Group s.r.o. , Těšnov 1/1059, Praha 1, 11000, CZ
(442)	12.01.2005	(210)	O-359103
(151)	26.04.2005		
(730)	ISH Čerpadla a. s. , Barákova 15, Olomouc, 77243, CZ	(111)	272153
(210)	O-359070	(220)	08.09.2004
		(320)	08.09.2004
(111)	272145	(442)	12.01.2005
(220)	07.09.2004	(151)	26.04.2005
(320)	07.09.2004	(730)	Charouz Group s.r.o. , Těšnov 1/1059, Praha 1, 11000, CZ
(442)	12.01.2005	(210)	O-359105
(151)	26.04.2005		
(730)	WELLNESS FOOD s.r.o. , U Ryšánky 1707/4, Praha 4, 14700, CZ	(111)	272154
(210)	O-359071	(220)	15.09.2004
		(320)	15.09.2004
(111)	272146	(442)	12.01.2005
(220)	07.09.2004	(151)	26.04.2005
(320)	07.09.2004	(730)	Mgr. Daniel Novotný , Lamačova 658, Praha 5, 15200, CZ
(442)	12.01.2005	(210)	O-359107
(151)	26.04.2005		
(730)	PALMYRA, s.r.o. , Svárovská 1490, Praha 9, 19800, CZ	(111)	272155
(210)	O-359086	(220)	08.09.2004
		(320)	08.09.2004
(111)	272147	(442)	12.01.2005
(220)	08.09.2004	(151)	26.04.2005
(320)	08.09.2004	(730)	Ing. Bohdan Matwikow , Čeladná 264, 73912, CZ
(442)	12.01.2005	(210)	O-359115
(151)	26.04.2005		
(730)	Pavlínek s.r.o. , Zengrova 497/42, Ostrava - Vítkovice, 70300, CZ	(111)	272156
(210)	O-359091	(220)	08.09.2004
		(320)	08.09.2004
(111)	272148	(442)	12.01.2005
(220)	08.09.2004	(151)	26.04.2005
(320)	08.09.2004	(730)	Ing. Bohdan Matwikow , Čeladná 264, 73912, CZ
(442)	12.01.2005	(210)	O-359116
(151)	26.04.2005		
(730)	AT Compus s.r.o. , Uhlířská 413/3, Ostrava, Slezská Ostrava, 71000, CZ	(111)	272157
(210)	O-359092	(220)	09.09.2004
		(320)	09.09.2004
(111)	272149	(442)	12.01.2005
(220)	08.09.2004	(151)	26.04.2005
(320)	08.09.2004	(730)	Občanská demokratická strana , Jánský vršek 13, Praha 1, 11000, CZ

-
- (210) O-359134
-
- (111) **272158**
 (220) 13.10.2004
 (320) 13.10.2004
 (442) 12.01.2005
 (151) 26.04.2005
 (730) **SAM TRADE a.s.**, Fimberk 180, Skuteč, 53973, CZ
 (210) O-359135
-
- (111) **272159**
 (220) 09.09.2004
 (320) 09.09.2004
 (442) 12.01.2005
 (151) 26.04.2005
 (730) **Servisní pojišťovna a. s.**, tř. Tomáše Bati 627, Zlín, 76001, CZ
 (210) O-359136
-
- (111) **272160**
 (220) 09.09.2004
 (320) 09.09.2004
 (442) 12.01.2005
 (151) 26.04.2005
 (730) **V & M FROZEN mořský potvory, s.r.o.**, Jiráskovo náměstí 529, Postoloprty, 43942, CZ
 (210) O-359137
-
- (111) **272161**
 (220) 09.09.2004
 (320) 09.09.2004
 (442) 12.01.2005
 (151) 26.04.2005
 (730) **CROSS JEANSWEAR, spol. s r.o.**, Pražákova 52, Brno, 61900, CZ
 (210) O-359151
-
- (111) **272162**
 (220) 09.09.2004
 (320) 09.09.2004
 (442) 12.01.2005
 (151) 26.04.2005
 (730) **CROSS JEANSWEAR, spol. s r.o.**, Pražákova 52, Brno, 61900, CZ
 (210) O-359152
-
- (111) **272163**
 (220) 09.09.2004
 (320) 09.09.2004
 (442) 12.01.2005
 (151) 26.04.2005
 (730) **CASTOR Piešťany, s.r.o.**, Vrbovská cesta 81, Piešťany, 92101, SK
 (210) O-359154
-
- (111) **272164**
 (220) 09.09.2004
 (320) 09.09.2004
 (442) 12.01.2005
 (151) 26.04.2005
 (730) **MEVATEC s.r.o.**, Chelčického 1228, Roudnice nad Labem, 41301, CZ
 (210) O-359155
-
- (111) **272165**
 (220) 09.09.2004
 (320) 09.09.2004
 (442) 12.01.2005
 (151) 26.04.2005
 (730) **Daimoni, s.r.o.**, Vrbovec 49, Znojmo, 67124, CZ
 (210) O-359156
-
- (111) **272166**
-
- (220) 10.09.2004
 (320) 10.09.2004
 (442) 12.01.2005
 (151) 26.04.2005
 (730) **METRUM, s.r.o.**, Kokory 18, KOKORY, 75105, CZ
 (210) O-359157
-
- (111) **272167**
 (220) 10.09.2004
 (320) 10.09.2004
 (442) 12.01.2005
 (151) 26.04.2005
 (730) **SUMMIT DEVELOPMENT, spol. s r.o.**, K Vodoteči 197, Ořech, 25225, CZ
 (210) O-359160
-
- (111) **272168**
 (220) 10.09.2004
 (320) 10.09.2004
 (442) 12.01.2005
 (151) 26.04.2005
 (730) **Guangdong Winpard Industry Co., Ltd.**, Silian Industrial Area, Guangdong, CN
 (210) O-359161
-
- (111) **272169**
 (220) 10.09.2004
 (320) 10.09.2004
 (442) 12.01.2005
 (151) 26.04.2005
 (730) **Honeywell International, Inc. A Delaware Corporation**, 101 Columbia Road, Morristown, NJ, US
 (210) O-359162
-
- (111) **272170**
 (220) 10.09.2004
 (320) 10.09.2004
 (442) 12.01.2005
 (151) 26.04.2005
 (730) **Frimmelová Renata**, Vedlejší 696/6, Brno, 62500, CZ
 (210) O-359163
-
- (111) **272171**
 (220) 10.09.2004
 (320) 10.09.2004
 (442) 12.01.2005
 (151) 26.04.2005
 (730) **I. cz realitní s. r. o.**, Kosmákova 8, Třebíč, 67401, CZ
 (210) O-359169
-
- (111) **272172**
 (220) 10.09.2004
 (320) 10.09.2004
 (442) 12.01.2005
 (151) 26.04.2005
 (730) **Hadrava Martin**, Volyňská 933/20, Praha 10, 10000, CZ
 (210) O-359170
-
- (111) **272173**
 (220) 10.09.2004
 (320) 10.09.2004
 (442) 12.01.2005
 (151) 26.04.2005
 (730) **R. E. D real, a. s.**, V Jámě 12, Praha 1, 11000, CZ
 (210) O-359171
-
- (111) **272174**
 (220) 10.09.2004
 (320) 10.09.2004
 (442) 12.01.2005
 (151) 26.04.2005
 (730) **EMPYREUM K. S.**, Pelikánova 185/13, Praha 6, 16200, CZ

(210) O-359172	(220) 10.09.2004	(220) 10.09.2004
(111) 272175	(320) 10.09.2004	(320) 10.09.2004
(220) 10.09.2004	(442) 12.01.2005	(442) 12.01.2005
(320) 10.09.2004	(151) 26.04.2005	(151) 26.04.2005
(442) 12.01.2005	(730) VINIUM, a. s. , Hlavní 666, Velké Pavlovice, 69106, CZ	(730) VINIUM, a. s. , Hlavní 666, Velké Pavlovice, 69106, CZ
(151) 26.04.2005	(210) O-359191	(210) O-359191
(730) Vinné sklepy Roztoky s. r. o. , Palackého 956, Roztoky, 25263, CZ		
(210) O-359174	(111) 272184	(111) 272184
(111) 272176	(220) 10.09.2004	(220) 10.09.2004
(220) 10.09.2004	(320) 10.09.2004	(320) 10.09.2004
(320) 10.09.2004	(442) 12.01.2005	(442) 12.01.2005
(442) 12.01.2005	(151) 26.04.2005	(151) 26.04.2005
(151) 26.04.2005	(730) VINIUM, a. s. , Hlavní 666, Velké Pavlovice, 69106, CZ	(730) VINIUM, a. s. , Hlavní 666, Velké Pavlovice, 69106, CZ
(730) BORGIS a. s. , Slezská 2127/13, Praha 2, 12150, CZ	(210) O-359192	(210) O-359192
(210) O-359175	(111) 272185	(111) 272185
(111) 272177	(220) 10.09.2004	(220) 10.09.2004
(220) 10.09.2004	(320) 10.09.2004	(320) 10.09.2004
(320) 10.09.2004	(442) 12.01.2005	(442) 12.01.2005
(442) 12.01.2005	(151) 26.04.2005	(151) 26.04.2005
(151) 26.04.2005	(730) VINIUM, a. s. , Hlavní 666, Velké Pavlovice, 69106, CZ	(730) VINIUM, a. s. , Hlavní 666, Velké Pavlovice, 69106, CZ
(730) Fireo s. r. o. , 28. října 60/44, Liberec VII, 46007, CZ	(210) O-359193	(210) O-359193
(210) O-359177	(111) 272186	(111) 272186
(111) 272178	(220) 10.09.2004	(220) 10.09.2004
(220) 10.09.2004	(320) 10.09.2004	(320) 10.09.2004
(320) 10.09.2004	(442) 12.01.2005	(442) 12.01.2005
(442) 12.01.2005	(151) 26.04.2005	(151) 26.04.2005
(151) 26.04.2005	(730) Broker Trust, a.s. , Hněvkovská 24/1234, Praha 4, 14800, CZ	(730) Broker Trust, a.s. , Hněvkovská 24/1234, Praha 4, 14800, CZ
(730) ADVANCED RISK MANAGEMENT, s. r. o. , Paříkova 3, Praha 9, 19000, CZ	(210) O-359197	(210) O-359197
(210) O-359178	(111) 272187	(111) 272187
(111) 272179	(220) 12.09.2004	(220) 12.09.2004
(220) 10.09.2004	(320) 12.09.2004	(320) 12.09.2004
(320) 10.09.2004	(442) 12.01.2005	(442) 12.01.2005
(442) 12.01.2005	(151) 26.04.2005	(151) 26.04.2005
(151) 26.04.2005	(730) Rafaj Luděk , Ke Skalce 106, Fryšták, 76316, CZ	(730) Rafaj Luděk , Ke Skalce 106, Fryšták, 76316, CZ
(730) OSI Pharmaceuticals, Inc. , 58 South Service Road, Melville, NY, US	(210) O-359200	(210) O-359200
(210) O-359181	(111) 272188	(111) 272188
(111) 272180	(220) 12.09.2004	(220) 12.09.2004
(220) 10.09.2004	(320) 12.09.2004	(320) 12.09.2004
(320) 10.09.2004	(442) 12.01.2005	(442) 12.01.2005
(442) 12.01.2005	(151) 26.04.2005	(151) 26.04.2005
(151) 26.04.2005	(730) Rafaj Luděk , Ke Skalce 106, Fryšták, 76316, CZ	(730) Rafaj Luděk , Ke Skalce 106, Fryšták, 76316, CZ
(730) ČESKÝ TELECOM, a. s. , Olšanská 55/5, Praha 3, 13034, CZ	(210) O-359201	(210) O-359201
(210) O-359185	(111) 272189	(111) 272189
(111) 272181	(220) 13.09.2004	(220) 13.09.2004
(220) 10.09.2004	(320) 13.09.2004	(320) 13.09.2004
(320) 10.09.2004	(442) 12.01.2005	(442) 12.01.2005
(442) 12.01.2005	(151) 26.04.2005	(151) 26.04.2005
(151) 26.04.2005	(730) ABESO Krnov s.r.o. , Mikulášská 1015/12, Krnov, 79401, CZ	(730) ABESO Krnov s.r.o. , Mikulášská 1015/12, Krnov, 79401, CZ
(730) ČESKÝ TELECOM, a. s. , Olšanská 55/5, Praha 3, 13034, CZ	(210) O-359212	(210) O-359212
(210) O-359186	(111) 272190	(111) 272190
(111) 272182	(220) 21.10.2004	(220) 21.10.2004
(220) 10.09.2004	(320) 21.10.2004	(320) 21.10.2004
(320) 10.09.2004	(442) 12.01.2005	(442) 12.01.2005
(442) 12.01.2005	(151) 26.04.2005	(151) 26.04.2005
(151) 26.04.2005	(730) EUROCOMPACT, s.r.o. , Slovanská třída 201, Plzeň - město, 32600, CZ	(730) EUROCOMPACT, s.r.o. , Slovanská třída 201, Plzeň - město, 32600, CZ
(730) AAA AUTO, a. s. , Husovo nám. 14, Hostivice, 25301, CZ	(210) O-359222	(210) O-359222
(210) O-359189	(111) 272191	(111) 272191
(111) 272183	(220) 13.09.2004	(220) 13.09.2004
(220) 10.09.2004	(320) 13.09.2004	(320) 13.09.2004
(320) 10.09.2004	(442) 12.01.2005	(442) 12.01.2005
(442) 12.01.2005	(151) 26.04.2005	(151) 26.04.2005
(151) 26.04.2005	(730) Česká pojišťovna a. s. , Spálená 75/16, Praha 1, 11304, CZ	(730) Česká pojišťovna a. s. , Spálená 75/16, Praha 1, 11304, CZ
(730) AAA AUTO, a. s. , Husovo nám. 14, Hostivice, 25301, CZ		
(210) O-359189		
(111) 272183		

(210)	O-359229	(442)	12.01.2005
		(151)	26.04.2005
(111)	272192	(730)	OMNIPUBLIC s.r.o. , Krmanova 2, Bratislava, 81103, SK
(220)	13.09.2004	(210)	O-359257
(320)	13.09.2004		
(442)	12.01.2005		
(151)	26.04.2005	(111)	272201
(730)	Green-Swan Pharmaceuticals CR, a.s. , Pod Višňovkou 27/1662, Praha 4, 14000, CZ	(220)	13.09.2004
(210)	O-359230	(320)	13.09.2004
		(442)	12.01.2005
		(151)	26.04.2005
(111)	272193	(730)	POLYHEDRON COMPANY s.r.o. , Paříkova 355/7, Praha 9, 19000, CZ
(220)	13.09.2004	(210)	O-359279
(320)	13.09.2004		
(442)	12.01.2005		
(151)	26.04.2005	(111)	272202
(730)	AZ SERVIS, s.r.o. , Kulkova 946/30, Brno, 61400, CZ	(220)	14.09.2004
(210)	O-359232	(320)	14.09.2004
		(442)	12.01.2005
		(151)	26.04.2005
(111)	272194	(730)	Hessler Jiří , Počernická 467/44, Praha 10, 10800, CZ
(220)	13.09.2004	(210)	O-359281
(320)	13.09.2004		
(442)	12.01.2005		
(151)	26.04.2005	(111)	272203
(730)	EKOFRUKT Slaný, s.r.o. , Trojanova 1566, Slaný, 27401, CZ	(220)	14.09.2004
(210)	O-359234	(320)	14.09.2004
		(442)	12.01.2005
		(151)	26.04.2005
(111)	272195	(730)	Jelínek Jiří , Sentice 13, Tišnov, 66603, CZ
(220)	13.09.2004	(210)	O-359282
(320)	13.09.2004		
(442)	12.01.2005		
(151)	26.04.2005	(111)	272204
(730)	MR BUSINESS s.r.o. , Kamýk 24, Kamýk, 41201, CZ	(220)	14.09.2004
(210)	O-359242	(320)	14.09.2004
		(442)	12.01.2005
		(151)	26.04.2005
(111)	272196	(730)	UNILEVER N. V. , Weena 455, 3013 AL Rotterdam, NL
(220)	13.09.2004	(210)	O-359296
(320)	13.09.2004		
(442)	12.01.2005		
(151)	26.04.2005	(111)	272205
(730)	Kolesár Štěpán , Grafická 33/1100, Praha 5, 15000, CZ	(220)	15.09.2004
(210)	O-359244	(320)	15.09.2004
		(442)	12.01.2005
		(151)	26.04.2005
(111)	272197	(730)	MEDICA AD , 82 Kn. Dondukov Blvd., Sofia, 1504, BG
(220)	13.09.2004	(210)	O-359305
(320)	13.09.2004		
(442)	12.01.2005		
(151)	26.04.2005	(111)	272206
(730)	Hurný Milan , Koterovská 2393/53, Plzeň, 32600, CZ	(220)	15.09.2004
(210)	O-359246	(320)	15.09.2004
		(442)	12.01.2005
		(151)	26.04.2005
(111)	272198	(730)	MEDILAB ČR, s.r.o. , Aloise Jiráska 439, České Meziříčí, 51771, CZ
(220)	13.09.2004	(210)	O-359310
(320)	13.09.2004		
(442)	12.01.2005		
(151)	26.04.2005	(111)	272207
(730)	KATALPA-VÝROBA NÁBYTKU s.r.o. , Na Petřinách 1945/55, Praha 6, 16200, CZ	(220)	15.09.2004
(210)	O-359255	(320)	15.09.2004
		(442)	12.01.2005
		(151)	26.04.2005
(111)	272199	(730)	Dědek Dědek Jaroslav , Pod školou 8, Ústí nad Labem, 40011, CZ
(220)	13.09.2004	(210)	O-359311
(320)	13.09.2004		
(442)	12.01.2005		
(151)	26.04.2005	(111)	272208
(730)	OMNIPUBLIC s.r.o. , Krmanova 2, Bratislava, 81103, SK	(220)	15.09.2004
(210)	O-359256	(320)	15.09.2004
		(442)	12.01.2005
		(151)	26.04.2005
(111)	272200	(730)	Míka Vladimír , Kostelní 1223/26, České Budějovice, 37004, CZ
(220)	13.09.2004	(210)	O-359314
(320)	13.09.2004		

(111) **272209**
(220) 15.09.2004
(320) 15.09.2004
(442) 12.01.2005
(151) 26.04.2005
(730) **Frekvence 1, a. s.**, Wenzigova 4/1872, Praha 2, 12000, CZ
(210) O-359317

(111) **272210**
(220) 15.09.2004
(320) 15.09.2004
(442) 12.01.2005
(151) 26.04.2005
(730) **STADA Arzneimittel AG**, Stadastrasse 2-18, Bad Vilbel, 61118, DE
(210) O-359326

(111) **272211**
(220) 16.09.2004
(320) 16.09.2004
(442) 12.01.2005
(151) 26.04.2005
(730) **Ritterová Soňa**, Maxima Gorkého 1264/29, Most, 43401, CZ
(210) O-359384

(111) **272212**
(220) 16.09.2004
(320) 16.09.2004
(442) 12.01.2005
(151) 26.04.2005
(730) **INTERMONT, OPATRNÝ, s.r.o.**, 74, Vrskmaň, 43115, CZ
(210) O-359386

(111) **272213**
(220) 16.09.2004
(320) 16.09.2004
(442) 12.01.2005
(151) 26.04.2005
(730) **INTERSTYL, s. r. o.**, Ke Mlýnu 347, Lišany, 27052, CZ
(210) O-359390

(111) **272214**
(220) 16.09.2004
(320) 16.09.2004
(442) 12.01.2005
(151) 26.04.2005
(730) **JANTRA, spol. s r. o.**, Spořická 4344, Chomutov, 43001, CZ
(210) O-359391

(111) **272215**
(220) 16.09.2004
(320) 16.09.2004
(442) 12.01.2005
(151) 26.04.2005
(730) **NOVEGA s.r.o.**, Kašparova 9, Liberec, 46006, CZ
(210) O-359393

(111) **272216**
(220) 16.09.2004
(320) 16.09.2004
(442) 12.01.2005
(151) 26.04.2005
(730) **LOGIOS s. r. o.**, Šaldova 217/7, Ústí nad Labem, 40001, CZ
(210) O-359395

(111) **272217**
(220) 16.09.2004

(320) 16.09.2004
(442) 12.01.2005
(151) 26.04.2005
(730) **MEMSEP s.r.o.**, U Nikolajky 13, Praha 5 - Smichov, 15000, CZ
(210) O-359398

(111) **272218**
(220) 16.09.2004
(320) 16.09.2004
(442) 12.01.2005
(151) 26.04.2005
(730) **SAUNATOP spol. s r.o.**, Malín 328, Kutná Hora, 28405, CZ
(210) O-359401

(111) **272219**
(220) 16.09.2004
(320) 16.09.2004
(442) 12.01.2005
(151) 26.04.2005
(730) **SAUNATOP spol. s r.o.**, Malín 328, Kutná Hora, 28405, CZ
(210) O-359402

(111) **272220**
(220) 16.09.2004
(320) 16.09.2004
(442) 12.01.2005
(151) 26.04.2005
(730) **LEO Elektronenmikroskopie GmbH**, Oberkochen, 73447, DE
(210) O-359405

(111) **272221**
(220) 16.09.2004
(320) 16.09.2004
(442) 12.01.2005
(151) 26.04.2005
(730) **Brendl David**, Křížikova 424/127, Praha 8, 18000, CZ
(210) O-359409

(111) **272222**
(220) 17.09.2004
(320) 17.09.2004
(442) 12.01.2005
(151) 26.04.2005
(730) **VM FEICHTINGER spol. s r. o.**, Kovářská 7, Znojmo, 66902, CZ
(210) O-359426

(111) **272223**
(220) 17.09.2004
(320) 17.09.2004
(442) 12.01.2005
(151) 26.04.2005
(730) **Urban Filip**, Kojetínská, Kroměříž, 76701, CZ
(210) O-359428

(111) **272224**
(220) 17.09.2004
(320) 17.09.2004
(442) 12.01.2005
(151) 26.04.2005
(730) **YULDUS s. r. o.**, Lounín 8, Tmaň, 26721, CZ
(210) O-359431

(111) **272225**
(220) 17.09.2004
(320) 17.09.2004
(442) 12.01.2005
(151) 26.04.2005
(730) **Košátko Josef**, Zavadila 2064, České Budějovice, 37005, CZ

(210) O-359432	(151) 26.04.2005 (730) Lejsek Martin , Klicperova 7, Olomouc, 77200, CZ (210) O-359496
(111) 272226 (220) 17.09.2004 (320) 17.09.2004 (442) 12.01.2005 (151) 26.04.2005 (730) Mediatel, spol. s r. o. , Thámova 16, Praha 8, 18600, CZ (210) O-359454	(111) 272235 (220) 21.09.2004 (320) 21.09.2004 (442) 12.01.2005 (151) 26.04.2005 (730) Avallonia, a.s. , Žižkova 2042/24, Plzeň, 30100, CZ (210) O-359522
(111) 272227 (220) 17.09.2004 (320) 17.09.2004 (442) 12.01.2005 (151) 26.04.2005 (730) Mediatel, spol. s r. o. , Thámova 16, Praha 8, 18600, CZ (210) O-359455	(111) 272236 (220) 21.09.2004 (320) 21.09.2004 (442) 12.01.2005 (151) 26.04.2005 (730) Němec Marek Mgr. Ing. , Veletržní, box 54 45, Praha 7, 17006, CZ (210) O-359527
(111) 272228 (220) 17.09.2004 (320) 17.09.2004 (442) 12.01.2005 (151) 26.04.2005 (730) Mediatel, spol. s r. o. , Thámova 16, Praha 8, 18600, CZ (210) O-359456	(111) 272237 (220) 21.09.2004 (320) 21.09.2004 (442) 12.01.2005 (151) 26.04.2005 (730) Matěna Michal , Kramolna 156, Náchod, 54701, CZ (210) O-359548
(111) 272229 (220) 17.09.2004 (320) 17.09.2004 (442) 12.01.2005 (151) 26.04.2005 (730) SH OKNA s. r. o. , Havlíčkova 480, Kralupy nad Vltavou, 27801, CZ (210) O-359471	(111) 272238 (220) 21.09.2004 (320) 21.09.2004 (442) 12.01.2005 (151) 26.04.2005 (730) TERINVEST s.r.o. , Legerova 15, Praha 2, 12000, CZ (210) O-359550
(111) 272230 (220) 20.09.2004 (320) 20.09.2004 (442) 12.01.2005 (151) 26.04.2005 (730) CONSTRUCT A & D PLUS, s. r. o. , Durdáková 27, Brno, 61300, CZ (210) O-359488	(111) 272239 (220) 21.09.2004 (320) 21.09.2004 (442) 12.01.2005 (151) 26.04.2005 (730) Poláková Zuzana , Velvarská 3, Praha 6, 16000, CZ (210) O-359555
(111) 272231 (220) 20.09.2004 (320) 20.09.2004 (442) 12.01.2005 (151) 26.04.2005 (730) CONSTRUCT A & D PLUS, s. r. o. , Durdáková 27, Brno, 61300, CZ (210) O-359489	(111) 272240 (220) 21.09.2004 (320) 21.09.2004 (442) 12.01.2005 (151) 26.04.2005 (730) Poláková Zuzana , Velvarská 3, Praha 6, 16000, CZ (210) O-359556
(111) 272232 (220) 20.09.2004 (320) 20.09.2004 (442) 12.01.2005 (151) 26.04.2005 (730) outdoor akzent s.r.o. , Karlova 27, Praha 1, 11000, CZ (210) O-359492	(111) 272241 (220) 22.09.2004 (320) 22.09.2004 (442) 12.01.2005 (151) 26.04.2005 (730) Hořák Jaroslav , Zachariášova 53, Telč, 58856, CZ (210) O-359559
(111) 272233 (220) 20.09.2004 (320) 20.09.2004 (442) 12.01.2005 (151) 26.04.2005 (730) outdoor akzent s.r.o. , Karlova 27, Praha 1, 11000, CZ (210) O-359493	(111) 272242 (220) 22.09.2004 (320) 22.09.2004 (442) 12.01.2005 (151) 26.04.2005 (730) A7B Bohemia a. s. , Černošice 134, Černošice, 25228, CZ (210) O-359579
(111) 272234 (220) 20.09.2004 (320) 20.09.2004 (442) 12.01.2005	(111) 272243 (220) 22.09.2004 (320) 22.09.2004

(442) 12.01.2005 (151) 26.04.2005 (730) A7B Bohemia a. s. , Černošice 134, Černošice, 25228, CZ (210) O-359580	(210) O-359635
(111) 272244 (220) 22.09.2004 (320) 22.09.2004 (442) 12.01.2005 (151) 26.04.2005 (730) A7B Bohemia a. s. , Černošice 134, Černošice, 25228, CZ (210) O-359581	(111) 272252 (220) 23.09.2004 (320) 23.09.2004 (442) 12.01.2005 (151) 26.04.2005 (730) EKRO-BAUGERÄTE PRAHA, s.r.o. , Průmyslová 50, Strančice, 25163, CZ (210) O-359636
(111) 272245 (220) 22.09.2004 (320) 22.09.2004 (442) 12.01.2005 (151) 26.04.2005 (730) BELUPO - Lijekovi i kozmetika d.d. , Danica 5, Koprivnica, 48000, HR (210) O-359583	(111) 272253 (220) 24.09.2004 (320) 24.09.2004 (442) 12.01.2005 (151) 26.04.2005 (730) ASTRID T.M., a.s. , U průhonu 10, Praha 7, 17004, CZ (210) O-359656
(111) 272246 (220) 22.09.2004 (320) 22.09.2004 (442) 12.01.2005 (151) 26.04.2005 (730) ČEDOK a.s. , Na Příkopě 18, Praha 1, 11135, CZ (210) O-359585	(111) 272254 (220) 24.09.2004 (320) 24.09.2004 (442) 12.01.2005 (151) 26.04.2005 (730) COMAP, spol. s r.o. , Světova 472/7, Praha 8, 18000, CZ (210) O-359661
(111) 272247 (220) 22.09.2004 (320) 22.09.2004 (442) 12.01.2005 (151) 26.04.2005 (730) ALFAGRAF spol. s r.o. , Křeslická 1, Praha 10, 10000, CZ (210) O-359588	(111) 272255 (220) 24.09.2004 (320) 24.09.2004 (442) 12.01.2005 (151) 26.04.2005 (730) Müller Pavel , Valy 155, Třeboň, 37901, CZ (210) O-359666
(111) 272248 (220) 23.09.2004 (320) 23.09.2004 (442) 12.01.2005 (151) 26.04.2005 (730) IMPLASTEX s.r.o. , tř. T. Bati 385, Zlín, 76302, CZ (210) O-359619	(111) 272256 (220) 24.09.2004 (320) 24.09.2004 (442) 12.01.2005 (151) 26.04.2005 (730) Müller Pavel , Valy 155, Třeboň, 37901, CZ (210) O-359667
(111) 272249 (220) 23.09.2004 (320) 23.09.2004 (442) 12.01.2005 (151) 26.04.2005 (730) HAMAG, spol. s r.o. , tř. Tomáše Bati (areál Svit Zlín), Zlín, 76001, CZ (210) O-359620	(111) 272257 (220) 24.09.2004 (320) 24.09.2004 (442) 12.01.2005 (151) 26.04.2005 (730) VITANA, a. s. , Mělnická 133, Byšice, 27732, CZ (210) O-359672
(111) 272250 (220) 23.09.2004 (320) 23.09.2004 (442) 12.01.2005 (151) 26.04.2005 (730) Michal Kment , Sklené nad Oslavou 21, Žďár nad Sázavou, 59101, CZ (210) O-359623	(111) 272258 (220) 24.09.2004 (320) 24.09.2004 (442) 12.01.2005 (151) 26.04.2005 (730) VITANA, a. s. , Mělnická 133, Byšice, 27732, CZ (210) O-359673
(111) 272251 (220) 23.09.2004 (320) 23.09.2004 (442) 12.01.2005 (151) 26.04.2005 (730) BELUPO - Lijekovi i kozmetika d.d. , Danica 5, Koprivnica, HR	(111) 272259 (220) 24.09.2004 (320) 24.09.2004 (442) 12.01.2005 (151) 26.04.2005 (730) Wadia, s. r. o. , Mírová 369/56D, Praha 10, 10300, CZ (210) O-359676
(111) 272251 (220) 23.09.2004 (320) 23.09.2004 (442) 12.01.2005 (151) 26.04.2005 (730) BELUPO - Lijekovi i kozmetika d.d. , Danica 5, Koprivnica, HR	(111) 272260 (220) 24.09.2004 (320) 24.09.2004 (442) 12.01.2005 (151) 26.04.2005 (730) Wadia, s. r. o. , Mírová 369/56D, Praha 10, 10300, CZ

(210) O-359677	(111) 272269
(111) 272261	(220) 27.09.2004
(220) 24.09.2004	(320) 27.09.2004
(320) 24.09.2004	(442) 12.01.2005
(442) 12.01.2005	(151) 26.04.2005
(151) 26.04.2005	(730) Plzeňský Prazdroj, a. s. , U Prazdroje 7, Plzeň, 30497, CZ
(730) BAUMIT, spol. s r. o. , Průmyslová 1841, Brandýs nad Labem, 25001, CZ	(210) O-359705
(210) O-359678	(111) 272270
(111) 272262	(220) 27.09.2004
(220) 24.09.2004	(320) 27.09.2004
(320) 24.09.2004	(442) 12.01.2005
(442) 12.01.2005	(151) 26.04.2005
(151) 26.04.2005	(730) SLŮNĚ, s.r.o. , Kotkova 6/271, OSTRAVA - Vítkovice, 70300, CZ
(730) ADVERTURES s. r. o. , Zdikovská 3030, Praha 5 - Smíchov, 15000, CZ	(210) O-359708
(210) O-359679	(111) 272271
(111) 272263	(220) 27.09.2004
(220) 24.09.2004	(320) 27.09.2004
(320) 24.09.2004	(442) 12.01.2005
(442) 12.01.2005	(151) 26.04.2005
(151) 26.04.2005	(730) DUB 3000, a.s. , Nedamovská 251, Dubá, 47141, CZ
(730) ADVERTURES s. r. o. , Zdikovská 3030, Praha 5 - Smíchov, 15000, CZ	(210) O-359714
(210) O-359680	(111) 272272
(111) 272264	(220) 27.09.2004
(220) 26.10.2004	(320) 31.03.2004
(320) 26.10.2004	(442) 12.01.2005
(442) 12.01.2005	(151) 26.04.2005
(151) 26.04.2005	(730) BRITISH AMERICAN TOBACCO (BRANDS) LIMITED , Globe House Temple Place 4, London, GB
(730) ČESKÁ RUGBYOVÁ UNIE , Zátokova 100/2, Praha 6, 16017, CZ	(210) O-359722
(210) O-359681	(111) 272273
(111) 272265	(220) 27.09.2004
(220) 24.09.2004	(320) 27.09.2004
(320) 24.09.2004	(442) 12.01.2005
(442) 12.01.2005	(151) 26.04.2005
(151) 26.04.2005	(730) STAVEBNINY Beránek spol. s r. o. , Hřbitovní 29, Plzeň, 31705, CZ
(730) ČESKÁ RUGBYOVÁ UNIE , Zátokova 100/2, Praha 6, 16017, CZ	(210) O-359724
(210) O-359682	(111) 272274
(111) 272266	(220) 29.09.2004
(220) 24.09.2004	(320) 29.09.2004
(320) 24.09.2004	(442) 12.01.2005
(442) 12.01.2005	(151) 26.04.2005
(151) 26.04.2005	(730) Dobrovolný svazek obcí ÚHLAVA , Náměstí 122, Nýrsko, 34022, CZ
(730) Českomoravská hypoteční banka, a. s. , Budějovická 409/1, Praha 4, 14000, CZ	(210) O-359731
(210) O-359693	(111) 272275
(111) 272267	(220) 29.09.2004
(220) 24.09.2004	(320) 29.09.2004
(320) 24.09.2004	(442) 12.01.2005
(442) 12.01.2005	(151) 26.04.2005
(151) 26.04.2005	(730) VELOEXPORT Žamberk, výrobní družstvo , Nádražní 608, Žamberk, 56401, CZ
(730) PICCOLLO spol. s r. o. , Na Podkovce 10, Praha 4, 14000, CZ	(210) O-359732
(210) O-359694	(111) 272276
(111) 272268	(220) 29.09.2004
(220) 27.09.2004	(320) 29.09.2004
(320) 27.09.2004	(442) 12.01.2005
(442) 12.01.2005	(151) 26.04.2005
(151) 26.04.2005	(730) Carmen Team, s.r.o. , U dálnice 777, Modřice, 66442, CZ
(730) F & S s. r. o. , Česká 38, České Budějovice, 37001, CZ	(210) O-359737
(210) O-359698	(111) 272277
	(220) 29.09.2004

(320) 29.09.2004
(442) 12.01.2005
(151) 26.04.2005
(730) **WM. WRIGLEY JR. Company**, Wrigley Building, 410 North Michigan Avenue, Chicago, IL, US
(210) O-359745

(111) **272278**
(220) 29.09.2004
(320) 29.09.2004
(442) 12.01.2005
(151) 26.04.2005
(730) **ROKANTO s.r.o.**, Frágenerova 2393/21, Praha 6, 16000, CZ
(210) O-359746

(111) **272279**
(220) 29.09.2004
(320) 29.09.2004
(442) 12.01.2005
(151) 26.04.2005
(730) **SUBITON, spol.s r.o.**, Nedbalova 1244/10, Praha 4, 14900, CZ
(210) O-359747

(111) **272280**
(220) 29.09.2004
(320) 29.09.2004
(442) 12.01.2005
(151) 26.04.2005
(730) **CARLA spol. s r.o.**, Krkonošská 2850, Dvůr Králové nad Labem, 54400, CZ
(210) O-359748

(111) **272281**
(220) 29.09.2004
(320) 29.09.2004
(442) 12.01.2005
(151) 26.04.2005
(730) **CARLA spol. s r.o.**, Krkonošská 2850, Dvůr Králové nad Labem, 54400, CZ
(210) O-359749

(111) **272282**
(220) 29.09.2004
(320) 29.09.2004
(442) 12.01.2005
(151) 26.04.2005
(730) **Milan Unzeitig, Queen VmV**, Švestkova 1, Brno, 61400, CZ
(210) O-359750

(111) **272283**
(220) 29.09.2004
(320) 29.09.2004
(442) 12.01.2005
(151) 26.04.2005
(730) **SAN-TECH Stavební geologie s.r.o.**, Na Strži 1195/57, Praha 4, 14000, CZ
(210) O-359761

(111) **272284**
(220) 29.09.2004
(320) 29.09.2004
(442) 12.01.2005
(151) 26.04.2005
(730) **Hrzal Luděk**, Nad Štolou 8, Praha 7, 17000, CZ
(210) O-359763

(111) **272285**
(220) 30.09.2004
(320) 30.09.2004
(442) 12.01.2005
(151) 26.04.2005

(730) **Velvana, a. s.**, Velvary, 27324, CZ
(210) O-359776

(111) **272286**
(220) 30.09.2004
(320) 30.09.2004
(442) 12.01.2005
(151) 26.04.2005
(730) **Velvana, a. s.**, Velvary, 27324, CZ
(210) O-359777

(111) **272287**
(220) 30.09.2004
(320) 30.09.2004
(442) 12.01.2005
(151) 26.04.2005
(730) **NOVEGA s.r.o.**, Kašparova 9, Liberec, 46006, CZ
(210) O-359778

(111) **272288**
(220) 30.09.2004
(320) 30.09.2004
(442) 12.01.2005
(151) 26.04.2005
(730) **EUROPRESS, k. s.**, Viktora Huga 6, Praha 5, 15000, CZ
(210) O-359785

(111) **272289**
(220) 30.09.2004
(320) 30.09.2004
(442) 12.01.2005
(151) 26.04.2005
(730) **EUROPRESS, k. s.**, Viktora Huga 6, Praha 5, 15000, CZ
(210) O-359786

(111) **272290**
(220) 30.09.2004
(320) 30.09.2004
(442) 12.01.2005
(151) 26.04.2005
(730) **SENSEART - Dušan Skopec Dušan Skopec**, Selicharova 1422, Hradec Králové, 50012, CZ
(210) O-359787

(111) **272291**
(220) 30.09.2004
(320) 30.09.2004
(442) 12.01.2005
(151) 26.04.2005
(730) **GOLDEN ROSE LTD., s.r.o.**, Kupařovice 1, Brno - venkov, 66466, CZ
(210) O-359790

(111) **272292**
(220) 30.09.2004
(320) 30.09.2004
(442) 12.01.2005
(151) 26.04.2005
(730) **Chrástek Vlastimil**, Bořetice 7, Bořetice, 69108, CZ
(210) O-359791

(111) **272293**
(220) 30.09.2004
(320) 30.09.2004
(442) 12.01.2005
(151) 26.04.2005
(730) **EPIAG LOFIDA - PORCELÁN CZ s. r. o.**, Dalovice 30, Dalovice, 36263, CZ
(210) O-359798

(111) **272294**

(220) 30.09.2004
(320) 30.09.2004
(442) 12.01.2005
(151) 26.04.2005
(730) **UPAK, spol. s r. o.**, Hamerská 39, Březová u Karlových Varů, 36215, CZ
(210) O-359799

(111) **272295**
(220) 30.09.2004
(320) 30.09.2004
(442) 12.01.2005
(151) 26.04.2005
(730) **Český pekař s. r. o.**, Bieblova 849, Hradec Králové, 50003, CZ
(210) O-359800

(111) **272296**
(220) 01.10.2004
(320) 01.10.2004
(442) 12.01.2005
(151) 26.04.2005
(730) **DRINK STAR s.r.o.**, Polešovice 446, Polešovice, 68737, CZ
(210) O-359804

(111) **272297**
(220) 01.10.2004
(320) 01.10.2004
(442) 12.01.2005
(151) 26.04.2005
(730) **RATAJ, s.r.o.**, Nedabyle 12, České Budějovice, 37006, CZ
(210) O-359806

(111) **272298**
(220) 01.10.2004
(320) 01.10.2004
(442) 12.01.2005
(151) 26.04.2005
(730) **KANIA CZ, s.r.o.**, Sadová 618, Frýdek - Místek, 73801, CZ
(210) O-359815

(111) **272299**
(220) 01.10.2004
(320) 01.10.2004
(442) 12.01.2005
(151) 26.04.2005
(730) **KANIA CZ, s.r.o.**, Sadová 618, Frýdek - Místek, 73801, CZ
(210) O-359816

(111) **272300**
(220) 01.10.2004
(320) 01.10.2004
(442) 12.01.2005
(151) 26.04.2005
(730) **KANIA CZ, s.r.o.**, Sadová 618, Frýdek - Místek, 73801, CZ
(210) O-359817

(111) **272301**
(220) 01.10.2004
(320) 01.10.2004
(442) 12.01.2005
(151) 26.04.2005
(730) **Pivovary Staropramen, a. s.**, Nádražní 84, Praha 5, 15054, CZ
(210) O-359823

(111) **272302**
(220) 01.10.2004
(320) 01.10.2004

(442) 12.01.2005
(151) 26.04.2005
(730) **Hotelpro, s. r. o.**, Budečská 17, Praha 2, 12000, CZ
(210) O-359832

(111) **272303**
(220) 01.10.2004
(320) 01.10.2004
(442) 12.01.2005
(151) 26.04.2005
(730) **Robert Nosek Ing. - FABRIC IMPORT CZECH REPUBLIC**, Ovocná 2611/16, Opava - Předměstí, 74601, CZ
(210) O-359837

(111) **272304**
(220) 04.10.2004
(320) 04.10.2004
(442) 12.01.2005
(151) 26.04.2005
(730) **Navrátil Karel**, Stará Lysá 36, Stará Lysá, 28626, CZ
(210) O-359845

(111) **272305**
(220) 04.10.2004
(320) 04.10.2004
(442) 12.01.2005
(151) 26.04.2005
(730) **ROYAL CROWN DATABANK, s. r. o.**, Prokopova 156/11, Praha 3, 13000, CZ
(210) O-359853

(111) **272306**
(220) 04.10.2004
(320) 04.10.2004
(442) 12.01.2005
(151) 26.04.2005
(730) **Zvoniček Jiří**, Pražská 18, Praha 15, 10200, CZ
(210) O-359854

(111) **272307**
(220) 04.10.2004
(320) 04.10.2004
(442) 12.01.2005
(151) 26.04.2005
(730) **Milan Křivánek - Růžová čajovna**, Růžová 8, Praha 1, 11000, CZ
(210) O-359856

(111) **272308**
(220) 04.10.2004
(320) 04.10.2004
(442) 12.01.2005
(151) 26.04.2005
(730) **Milan Křivánek - Růžová čajovna**, Růžová 8, Praha 1, 11000, CZ
(210) O-359857

(111) **272309**
(220) 04.10.2004
(320) 04.10.2004
(442) 12.01.2005
(151) 26.04.2005
(730) **VEKRA s.r.o.**, Hlavní 456, Lázně Toušeň, 25089, CZ
(210) O-359862

(111) **272310**
(220) 04.10.2004
(320) 04.10.2004
(442) 12.01.2005
(151) 26.04.2005
(730) **VEKRA s.r.o.**, Hlavní 456, Lázně Toušeň, 25089, CZ
(210) O-359863

(111) 272311	(320) 05.10.2004
(220) 04.10.2004	(442) 12.01.2005
(320) 04.10.2004	(151) 26.04.2005
(442) 12.01.2005	(730) TATRACHEMA, v.d. , Bulharská 40, Trnava, 91776, SK
(151) 26.04.2005	(210) O-359895
(730) CATUS spol. s r.o. , Kyjovská 1598, Havlíčkův Brod, 58001, CZ	
(210) O-359867	
<hr/>	
(111) 272312	(111) 272320
(220) 04.10.2004	(220) 05.10.2004
(320) 04.10.2004	(320) 05.10.2004
(442) 12.01.2005	(442) 12.01.2005
(151) 26.04.2005	(151) 26.04.2005
(730) CATUS spol. s r.o. , Kyjovská 1598, Havlíčkův Brod, 58001, CZ	(730) BLACK POINT, s.r.o. , Skvrňov 30, Skvrňov, 28144, CZ
(210) O-359868	(210) O-359900
<hr/>	
(111) 272313	(111) 272321
(220) 04.10.2004	(220) 05.10.2004
(320) 04.10.2004	(320) 05.10.2004
(442) 12.01.2005	(442) 12.01.2005
(151) 26.04.2005	(151) 26.04.2005
(730) Česká pojišťovna a.s. , Spálená 75/16, Praha 1, 11304, CZ	(730) BLACK POINT, s.r.o. , Skvrňov 30, Skvrňov, 28144, CZ
(210) O-359873	(210) O-359901
<hr/>	
(111) 272314	(111) 272322
(220) 04.10.2004	(220) 05.10.2004
(320) 04.10.2004	(320) 05.10.2004
(442) 12.01.2005	(442) 12.01.2005
(151) 26.04.2005	(151) 26.04.2005
(730) Česká pojišťovna a.s. , Spálená 75/16, Praha 1, 11304, CZ	(730) Tarčinec Ivan , Hradešinská 46, Praha 10, 10100, CZ
(210) O-359874	(210) O-359911
<hr/>	
(111) 272315	(111) 272323
(220) 04.10.2004	(220) 05.10.2004
(320) 04.10.2004	(320) 05.10.2004
(442) 12.01.2005	(442) 12.01.2005
(151) 26.04.2005	(151) 26.04.2005
(730) TRAFFIC a.s. , Semtínská 226, Pardubice - Ohrazenice, 53353, CZ	(730) CIVOP s. r. o. , Husitská 65/80, Praha 3, 13000, CZ
(210) O-359875	(210) O-359917
<hr/>	
(111) 272316	(111) 272324
(220) 04.10.2004	(220) 05.10.2004
(320) 04.10.2004	(320) 05.10.2004
(442) 12.01.2005	(442) 12.01.2005
(151) 26.04.2005	(151) 26.04.2005
(730) TRAFFIC a.s. , Semtínská 226, Pardubice - Ohrazenice, 53353, CZ	(730) Medenci Martina , Perlova 7, Plzeň, 30100, CZ
(210) O-359876	(210) O-359919
<hr/>	
(111) 272317	(111) 272325
(220) 04.10.2004	(220) 05.10.2004
(320) 04.10.2004	(320) 05.10.2004
(442) 12.01.2005	(442) 12.01.2005
(151) 26.04.2005	(151) 26.04.2005
(730) LIEHMANN CZ, s.r.o. , Černomořská 3, Praha 10 - Vršovice, 10100, CZ	(730) T-CZ, a. s. , Na Strži 28, Praha 4, 14000, CZ
(210) O-359882	(210) O-359920
<hr/>	
(111) 272318	(111) 272326
(220) 05.10.2004	(220) 06.10.2004
(320) 05.10.2004	(320) 06.10.2004
(442) 12.01.2005	(442) 12.01.2005
(151) 26.04.2005	(151) 26.04.2005
(730) Rendl Jiří , Zemědělská 559, Kamenný Újezd, 37381, CZ	(730) NOVASERVIS, spol. s r.o. , Merhautova 208, Brno, 61300, CZ
(210) O-359892	(210) O-359923
<hr/>	
(111) 272319	(111) 272327
(220) 05.10.2004	(220) 06.10.2004
	(320) 06.10.2004
	(442) 12.01.2005
	(151) 26.04.2005
	(730) METAL Znojmo a.s. , Družstevní 5, Znojmo, 66925, CZ
	(210) O-359924

-
- (111) **272328**
 (220) 06.10.2004
 (320) 06.10.2004
 (442) 12.01.2005
 (151) 26.04.2005
 (730) **ELBEN s.r.o.**, Žižkova 722/67, Ústí nad Labem, 40001, CZ
 (210) O-359926
-
- (111) **272329**
 (220) 06.10.2004
 (320) 06.10.2004
 (442) 12.01.2005
 (151) 26.04.2005
 (730) **CREDIT FINANCE a. s.**, Hradecká 1151, Hradec Králové, 50002, CZ
 (210) O-359936
-
- (111) **272330**
 (220) 06.10.2004
 (320) 06.10.2004
 (442) 12.01.2005
 (151) 26.04.2005
 (730) **Informační a bezpečnostní agentura Chomutov s.r.o.**, Pražská 1219/7, Chomutov, 43001, CZ
 (210) O-359941
-
- (111) **272331**
 (220) 06.10.2004
 (320) 06.10.2004
 (442) 12.01.2005
 (151) 26.04.2005
 (730) **Viacom International, Inc.**, 1515 Broadway, New York, 10036, NY, US
 (210) O-359948
-
- (111) **272332**
 (220) 06.10.2004
 (320) 06.10.2004
 (442) 12.01.2005
 (151) 26.04.2005
 (730) **Penco, s.r.o.**, Náměstí Jiřího z Poděbrad 64, Řevnice, 25230, CZ
 (210) O-359950
-
- (111) **272333**
 (220) 06.10.2004
 (320) 06.10.2004
 (442) 12.01.2005
 (151) 26.04.2005
 (730) **Symfonický orchestr hlavního města Prahy FOK**, Obecní dům, nám. Republiky 5, Praha 1, 11000, CZ
 (210) O-359951
-
- (111) **272334**
 (220) 06.10.2004
 (320) 06.10.2004
 (442) 12.01.2005
 (151) 26.04.2005
 (730) **Symfonický orchestr hlavního města Prahy FOK**, Obecní dům, nám. Republiky 5, Praha 1, 11000, CZ
 (210) O-359952
-
- (111) **272335**
 (220) 06.10.2004
 (320) 06.10.2004
 (442) 12.01.2005
 (151) 26.04.2005
 (730) **Symfonický orchestr hlavního města Prahy FOK**, Obecní dům, nám. Republiky 5, Praha 1, 11000, CZ
 (210) O-359953
-
- (111) **272336**
-
- (220) 06.10.2004
 (320) 06.10.2004
 (442) 12.01.2005
 (151) 26.04.2005
 (730) **Symfonický orchestr hlavního města Prahy FOK**, Obecní dům, nám. Republiky 5, Praha 1, 11000, CZ
 (210) O-359954
-
- (111) **272337**
 (220) 06.10.2004
 (320) 06.10.2004
 (442) 12.01.2005
 (151) 26.04.2005
 (730) **Nguyen Van Phuong**, Ledvinova 1711/6, Praha 4 - Chodov, 14900, CZ
 (210) O-359958
-
- (111) **272338**
 (220) 07.10.2004
 (320) 07.10.2004
 (442) 12.01.2005
 (151) 26.04.2005
 (730) **JaMi Petrol, s.r.o.**, Malá Štěpánská 1928/11, Praha 2, 12000, CZ
 (210) O-359969
-
- (111) **272339**
 (220) 07.10.2004
 (320) 07.10.2004
 (442) 12.01.2005
 (151) 26.04.2005
 (730) **JaMi Petrol, s.r.o.**, Malá Štěpánská 1928/11, Praha 2, 12000, CZ
 (210) O-359971
-
- (111) **272340**
 (220) 07.10.2004
 (320) 07.10.2004
 (442) 12.01.2005
 (151) 26.04.2005
 (730) **HP TRONIC Zlín, spol. s r.o.**, Prštné-Kútiky 637, Zlín, 76001, CZ
 (210) O-359972
-
- (111) **272341**
 (220) 07.10.2004
 (320) 07.10.2004
 (442) 12.01.2005
 (151) 26.04.2005
 (730) **HP TRONIC Zlín, spol. s r.o.**, Prštné-Kútiky 637, Zlín, 76001, CZ
 (210) O-359973
-
- (111) **272342**
 (220) 07.10.2004
 (320) 07.10.2004
 (442) 12.01.2005
 (151) 26.04.2005
 (730) **HP TRONIC Zlín, spol. s r.o.**, Prštné-Kútiky 637, Zlín, 76001, CZ
 (210) O-359975
-
- (111) **272343**
 (220) 07.10.2004
 (320) 07.10.2004
 (442) 12.01.2005
 (151) 26.04.2005
 (730) **entrée prague, spol. s r.o.**, Türkova 828, Praha 4, 14000, CZ
 (210) O-359987
-
- (111) **272344**
 (220) 07.10.2004
 (320) 07.10.2004

(442) 12.01.2005
(151) 26.04.2005
(730) **PERSONNEL SERVICE, s.r.o.**, Jankovcova 1055/13,
Praha 7, 17000, CZ
(210) O-360000

(111) **272345**
(220) 08.10.2004
(320) 08.10.2004
(442) 12.01.2005
(151) 26.04.2005
(730) **chilli pfeifer, a.s.**, Lidická 66/43, Praha 5, 15000, CZ
(210) O-360004

(111) **272346**
(220) 08.10.2004
(320) 08.10.2004
(442) 12.01.2005
(151) 26.04.2005
(730) **Top-Tree-System, s.r.o.**, K Lípě 77, Praha 5, 15400, CZ
(210) O-360007

(111) **272347**
(220) 08.10.2004
(320) 08.10.2004
(442) 12.01.2005
(151) 26.04.2005
(730) **Ing. Rudolf Sikora - A.Q. Trivex**, Klausova 2551/13,
Praha 5, 15500, CZ
(210) O-360014

(111) **272348**
(220) 08.10.2004
(320) 08.10.2004
(442) 12.01.2005
(151) 26.04.2005
(730) **Vogel Burda Communications s.r.o.**, Sokolovská 73,
Praha 8, 18621, CZ
(210) O-360024

(111) **272349**
(220) 08.10.2004
(320) 08.10.2004
(442) 12.01.2005
(151) 26.04.2005
(730) **Kos Bruno**, Západní 95, Prostějov, 79601, CZ
(210) O-360026

(111) **272350**
(220) 08.10.2004
(320) 08.10.2004
(442) 12.01.2005
(151) 26.04.2005
(730) **BLUEJEANS s.r.o.**, Dobronická 778, Praha 4, 14800,
CZ
(210) O-360028

(111) **272351**
(220) 11.10.2004
(320) 11.10.2004
(442) 12.01.2005
(151) 26.04.2005
(730) **Studentská unie ČVUT**, Zikova 4, Praha 6, 16636, CZ
(210) O-360032

(111) **272352**
(220) 11.10.2004
(320) 11.10.2004
(442) 12.01.2005
(151) 26.04.2005
(730) **CETELEM ČR, a.s.**, Letenská 2, Praha 1, 11800, CZ
(210) O-360033

(111) **272353**
(220) 11.10.2004
(320) 11.10.2004
(442) 12.01.2005
(151) 26.04.2005
(730) **S.I.P. s.r.o.**, Seydlovo nám. 30, Beroun 2, 26702, CZ
(210) O-360035

(111) **272354**
(220) 11.10.2004
(320) 11.10.2004
(442) 12.01.2005
(151) 26.04.2005
(730) **AUDITIA spol. s r.o.**, Poštovská 8c/455, Brno, 60200,
CZ
(210) O-360036

(111) **272355**
(220) 11.10.2004
(320) 11.10.2004
(442) 12.01.2005
(151) 26.04.2005
(730) **Unterluggauerová Kateřina**, tř. 5. května 500, Včelná u
Českých Budějovic, 37382, CZ
(210) O-360039

(111) **272356**
(220) 11.10.2004
(320) 11.10.2004
(442) 12.01.2005
(151) 26.04.2005
(730) **Unterluggauerová Kateřina**, tř. 5. května 500, Včelná u
Českých Budějovic, 37382, CZ
(210) O-360040

(111) **272357**
(220) 11.10.2004
(320) 11.10.2004
(442) 12.01.2005
(151) 26.04.2005
(730) **Strnad Ivan**, Okružní 1060, Hradec Králové, 50003, CZ
(210) O-360042

(111) **272358**
(220) 11.10.2004
(320) 11.10.2004
(442) 12.01.2005
(151) 26.04.2005
(730) **UNIO s.r.o.**, Vrchlického 49, Praha 5, 15000, CZ
(210) O-360045

(111) **272359**
(220) 11.10.2004
(320) 11.10.2004
(442) 12.01.2005
(151) 26.04.2005
(730) **Opavia-LU, a.s.**, Vinohradská 2828/151, Praha 3, 13000,
CZ
(210) O-360047

(111) **272360**
(220) 11.10.2004
(320) 11.10.2004
(442) 12.01.2005
(151) 26.04.2005
(730) **BEL Sýry Česko a.s.**, Pražská 218, Želetava, 67526, CZ
(210) O-360050

(111) **272361**
(220) 11.10.2004
(320) 11.10.2004
(442) 12.01.2005
(151) 13.04.2005

(730) **LASSELSBERGER, a.s.**, Adelova 2549/1, Plzeň - Jižní
Předměstí, 32000, CZ

(210) O-360051

(111) **272362**

(220) 12.10.2004

(320) 12.10.2004

(442) 12.01.2005

(151) 26.04.2005

(730) **Follprecht Daniel**, nám. M. Horákové 16, Plzeň, 31704,
CZ

(210) O-360057

(111) **272363**

(220) 12.10.2004

(320) 12.10.2004

(442) 12.01.2005

(151) 26.04.2005

(730) **BURDA TOYS s. r. o.**, Odborárska 52, Bratislava,
83102, SK

(210) O-360066

(111) **272364**

(220) 12.10.2004

(320) 12.10.2004

(442) 12.01.2005

(151) 26.04.2005

(730) **CONSTRUCT A & D PLUS, s. r. o.**, Durdáková 27,
Brno, 61300, CZ

(210) O-360067

(111) **272365**

(220) 12.10.2004

(320) 12.10.2004

(442) 12.01.2005

(151) 26.04.2005

(730) **DAVAY COMMUNICATIONS s. r. o.**, Kameníčková
2, Brno, 61600, CZ

(210) O-360069

(111) **272366**

(220) 12.10.2004

(320) 12.10.2004

(442) 12.01.2005

(151) 26.04.2005

(730) **Novák Jiří**, Havlíčkova 1026, Praha 1, 11000, CZ
Slaviček Martin, Palackého 203, Velké Popovice,
25169, CZ

(210) O-360074

(111) **272367**

(220) 12.10.2004

(320) 12.10.2004

(442) 12.01.2005

(151) 26.04.2005

(730) **CONSTRUCT A & D PLUS, s. r. o.**, Durdáková 27,
Brno, 613, CZ

(210) O-360075

(111) **272368**

(220) 12.10.2004

(320) 12.10.2004

(442) 12.01.2005

(151) 26.04.2005

(730) **Pelikán Roman**, Jirečkova 4/1073, Praha 7, 17000, CZ

(210) O-360076

(111) **272369**

(220) 12.10.2004

(320) 12.10.2004

(442) 12.01.2005

(151) 26.04.2005

(730) **Pelikán Roman**, Jirečkova 4/1073, Praha 7, 17000, CZ

(210) O-360077

(111) **272370**

(220) 12.10.2004

(320) 13.04.2004

(442) 12.01.2005

(151) 26.04.2005

(730) **Staples, Inc.**, 500 Staples Drive, Framingham, MA, US

(210) O-360084

(111) **272371**

(220) 12.10.2004

(320) 12.10.2004

(442) 12.01.2005

(151) 26.04.2005

(730) **Energoekonom s.r.o.**, Alšova 441, Úvaly, 25082, CZ

(210) O-360087

(111) **272372**

(220) 13.10.2004

(320) 13.10.2004

(442) 12.01.2005

(151) 26.04.2005

(730) **COMWAY, s.r.o.**, Ovčí Hájek 2167, Praha 5, 15500, CZ

(210) O-360088

(111) **272373**

(220) 13.10.2004

(320) 13.10.2004

(442) 12.01.2005

(151) 26.04.2005

(730) **DCD IDEAL spol. s r. o.**, Dynín 88, Dynín, 37364, CZ

(210) O-360089

(111) **272374**

(220) 13.10.2004

(320) 13.10.2004

(442) 12.01.2005

(151) 26.04.2005

(730) **AUTOCENTRUM Zmuda spol. s r. o.**, 1. máje 422,
Bohumín-Skřečůň, 73531, CZ

(210) O-360102

(111) **272375**

(220) 13.10.2004

(320) 13.10.2004

(442) 12.01.2005

(151) 13.04.2005

(730) **AUTOCENTRUM Zmuda spol. s r. o.**, 1. máje 422,
Bohumín-Skřečůň, 73531, CZ

(210) O-360103

(111) **272376**

(220) 13.10.2004

(320) 13.10.2004

(442) 12.01.2005

(151) 26.04.2005

(730) **RUDOLF JELÍNEK a. s.**, Razov 472, Vizovice, 76312,
CZ

(210) O-360105

(111) **272377**

(220) 13.10.2004

(320) 13.10.2004

(442) 12.01.2005

(151) 26.04.2005

(730) **DCD IDEAL spol. s r. o.**, Dynín 88, Dynín, 37364, CZ

(210) O-360110

(111) **272378**

(220) 13.10.2004

(320) 13.10.2004

(442) 12.01.2005

(151) 26.04.2005 (730) České vinařské závody a. s. zspas. v OR Městského soudu v Praze odd. B vložka 2357 , Bělehradská 7/13, Praha 4, 14016, CZ (210) O-360111	(210) O-360138
(111) 272379 (220) 13.10.2004 (320) 13.10.2004 (442) 12.01.2005 (151) 26.04.2005 (730) České vinařské závody a. s. zspas. v OR Městského soudu v Praze odd. B vložka 2357 , Bělehradská 7/13, Praha 4, 14016, CZ (210) O-360113	(111) 272387 (220) 13.10.2004 (320) 13.10.2004 (442) 12.01.2005 (151) 26.04.2005 (730) Mores Tomáš , Milotice 192, Milotice, 69605, CZ (210) O-360139
(111) 272380 (220) 13.10.2004 (320) 13.10.2004 (442) 12.01.2005 (151) 26.04.2005 (730) Mayer Günther , Na Ressler 1388, Most, 43401, CZ (210) O-360115	(111) 272388 (220) 13.10.2004 (320) 13.10.2004 (442) 12.01.2005 (151) 26.04.2005 (730) INDECO CZ, s. r. o. , Oderská 406, Praha 9, 19600, CZ (210) O-360142
(111) 272381 (220) 13.10.2004 (320) 13.10.2004 (442) 12.01.2005 (151) 26.04.2005 (730) Haló, s.r.o. , Kounicova 67, Brno, 60200, CZ (210) O-360116	(111) 272389 (220) 13.10.2004 (320) 13.10.2004 (442) 12.01.2005 (151) 26.04.2005 (730) SAMLUX, spol. s r.o. , Ke Školce 76/7, Praha 10, 10000, CZ (210) O-360143
(111) 272382 (220) 13.10.2004 (320) 13.10.2004 (442) 12.01.2005 (151) 26.04.2005 (730) Radio Investments s.r.o. , Říčanská 3, Praha 10, 10100, CZ (210) O-360118	(111) 272390 (220) 14.10.2004 (320) 14.10.2004 (442) 12.01.2005 (151) 26.04.2005 (730) ČZT s. r. o. , Těšnov 17/65, Praha 1, 11000, CZ (210) O-360146
(111) 272383 (220) 13.10.2004 (320) 13.10.2004 (442) 12.01.2005 (151) 26.04.2005 (730) Radio Investments s.r.o. , Říčanská 3, Praha 10, 10100, CZ (210) O-360119	(111) 272391 (220) 14.10.2004 (320) 14.10.2004 (442) 12.01.2005 (151) 26.04.2005 (730) Prokeš Dalibor , Haškova 303/1, Praha 7, 17000, CZ (210) O-360150
(111) 272384 (220) 13.10.2004 (320) 13.10.2004 (442) 12.01.2005 (151) 26.04.2005 (730) Radio Investments s.r.o. , Říčanská 3, Praha 10, 10100, CZ (210) O-360120	(111) 272392 (220) 14.10.2004 (320) 14.10.2004 (442) 12.01.2005 (151) 26.04.2005 (730) MOTOR-PRESSE BOHEMIA s. r. o. , U Krčského nádraží 36, Praha 4, 14000, CZ (210) O-360151
(111) 272385 (220) 13.10.2004 (320) 13.10.2004 (442) 12.01.2005 (151) 26.04.2005 (730) Radio Investments s.r.o. , Říčanská 3, Praha 10, 10100, CZ (210) O-360121	(111) 272393 (220) 14.10.2004 (320) 14.10.2004 (442) 12.01.2005 (151) 26.04.2005 (730) Jiří Osmančík OSPOL , Soukenická 21, Moravská Ostrava, 70200, CZ (210) O-360154
(111) 272386 (220) 13.10.2004 (320) 13.10.2004 (442) 12.01.2005 (151) 26.04.2005 (730) TRADE B.G.M a.s. , Žernovská 6, Praha 10, 10000, CZ	(111) 272394 (220) 14.10.2004 (320) 14.10.2004 (442) 12.01.2005 (151) 26.04.2005 (730) AUTO MAX spol. s r. o. , Radíkovice 19, Radíkovice, 50327, CZ (210) O-360155
(111) 272387 (220) 13.10.2004 (320) 13.10.2004 (442) 12.01.2005 (151) 26.04.2005 (730) TRADE B.G.M a.s. , Žernovská 6, Praha 10, 10000, CZ	(111) 272395 (220) 14.10.2004 (320) 14.10.2004

(442) 12.01.2005 (151) 26.04.2005 (730) AUTO MAX spol. s r. o. , Radikovice 19, Radikovice, 50327, CZ (210) O-360157	(210) O-360190
(111) 272396 (220) 14.10.2004 (320) 14.10.2004 (442) 12.01.2005 (151) 26.04.2005 (730) Svaz integrované produkce hroznů a vína , Šmahova 66, Brno, 62700, CZ (210) O-360162	(111) 272404 (220) 15.10.2004 (320) 15.10.2004 (442) 12.01.2005 (151) 26.04.2005 (730) DK EKSPLO, s.r.o. , Pařížská 538/19, Ústí nad Labem, 40001, CZ (210) O-360194
(111) 272397 (220) 14.10.2004 (320) 14.10.2004 (442) 12.01.2005 (151) 26.04.2005 (730) BUDĚJOVICKÝ MĚŠŤANSKÝ PIVOVAR a. s. , Lidická 458/51, České Budějovice, 37054, CZ (210) O-360163	(111) 272405 (220) 15.10.2004 (320) 15.10.2004 (442) 12.01.2005 (151) 26.04.2005 (730) MADETA, a.s. , Rudolfovská 246/83, České Budějovice, 37050, CZ (210) O-360196
(111) 272398 (220) 14.10.2004 (320) 14.10.2004 (442) 12.01.2005 (151) 13.04.2005 (730) JEES s. r. o. , Nádražní 745, Brandýs nad Labem, 25001, CZ (210) O-360164	(111) 272406 (220) 15.10.2004 (320) 15.10.2004 (442) 12.01.2005 (151) 26.04.2005 (730) Penny Market s.r.o. , Jirny 353, Praha - východ, 25090, CZ (210) O-360198
(111) 272399 (220) 14.10.2004 (320) 14.10.2004 (442) 12.01.2005 (151) 26.04.2005 (730) Zaktady Tkuszczone KRUSZWICA S. A. , ul. Niepodległości 42, Kruszwica, PL (210) O-360165	(111) 272407 (220) 15.10.2004 (320) 15.10.2004 (442) 12.01.2005 (151) 26.04.2005 (730) KARTONOBALY s.r.o. , Teplická 215, Jilové u Děčína, 40701, CZ (210) O-360202
(111) 272400 (220) 14.10.2004 (320) 14.10.2004 (442) 12.01.2005 (151) 26.04.2005 (730) REMOV, spol. s r. o. , J. A. Komenského 614/521, Most, 53401, CZ (210) O-360168	(111) 272408 (220) 15.10.2004 (320) 15.10.2004 (442) 12.01.2005 (151) 26.04.2005 (730) Nováková Jana PaedDr. , Zlonínská 732/10, Praha 8, 18200, CZ (210) O-360203
(111) 272401 (220) 15.10.2004 (320) 15.10.2004 (442) 12.01.2005 (151) 26.04.2005 (730) UNIS - N, spol. s r.o. , Havlíčkova 447, Sedlčany, 26401, CZ (210) O-360182	(111) 272409 (220) 15.10.2004 (320) 15.10.2004 (442) 12.01.2005 (151) 26.04.2005 (730) AKCENT s.r.o. , Střelnická 1680/8, Praha 8, 18200, CZ (210) O-360212
(111) 272402 (220) 15.10.2004 (320) 15.10.2004 (442) 12.01.2005 (151) 26.04.2005 (730) KTA s.r.o. , Březi 102, Říčany, 25101, CZ (210) O-360183	(111) 272410 (220) 15.10.2004 (320) 15.10.2004 (442) 12.01.2005 (151) 26.04.2005 (730) Kupka Jan , Bolzanova 1678/5, Praha 1, 11000, CZ (210) O-360215
(111) 272403 (220) 15.10.2004 (320) 15.10.2004 (442) 12.01.2005 (151) 26.04.2005 (730) Koubek Karel , Vinohrady 42, Brno, 63900, CZ	(111) 272411 (220) 18.10.2004 (320) 18.10.2004 (442) 12.01.2005 (151) 26.04.2005 (730) POHÁDKA s.r.o. , Slivenecká 137, Praha 5, 15200, CZ (210) O-360238
	(111) 272412 (220) 18.10.2004

(320) 18.10.2004
(442) 12.01.2005
(151) 26.04.2005
(730) **Lutínská Nástrojárna s.r.o.**, Jana Sigmunda 79, Lutín, okres Olomouc, 78350, CZ
(210) O-360239

(111) **272413**
(220) 18.10.2004
(320) 18.10.2004
(442) 12.01.2005
(151) 26.04.2005
(730) **Lutínská Nástrojárna s.r.o.**, Jana Sigmunda 79, Lutín, okres Olomouc, 78350, CZ
(210) O-360240

(111) **272414**
(220) 18.10.2004
(320) 18.10.2004
(442) 12.01.2005
(151) 26.04.2005
(730) **INTER-FOKUS s.r.o.**, Pod Strání 295, Velké Meziříčí, 59401, CZ
(210) O-360285

(111) **272415**
(220) 18.10.2004
(320) 18.10.2004
(442) 12.01.2005
(151) 26.04.2005
(730) **Šír René**, Letná 448, Jablonec nad Jizerou, 51243, CZ
(210) O-360288

(111) **272416**
(220) 18.10.2004
(320) 18.10.2004
(442) 12.01.2005
(151) 26.04.2005
(730) **TIGRA s.r.o.**, K Červenému dvoru 677/1, Praha 10 - Strašnice, 10000, CZ
(210) O-360292

(111) **272417**
(220) 18.10.2004
(320) 18.10.2004
(442) 12.01.2005
(151) 26.04.2005
(730) **PROG-SOFT spol. s r.o.**, Na Kovářské stráni 1, Plzeň, 31703, CZ
(210) O-360294

(111) **272418**
(220) 18.10.2004
(320) 18.10.2004
(442) 12.01.2005
(151) 26.04.2005
(730) **SEMACO - progresivní obrábění, s.r.o.**, B. Němcové 787, Jeseník, 79001, CZ
(210) O-360295

(111) **272419**
(220) 18.10.2004
(320) 18.10.2004
(442) 12.01.2005
(151) 26.04.2005
(730) **THEFACESHOP KOREA Co., Ltd.**, 14F Dacom B/D, 706-1 Yeoksam 2-dong, Gangnam-gu, Seoul, KR
(210) O-360297

(111) **272420**
(220) 19.10.2004
(320) 19.10.2004
(442) 12.01.2005
(151) 26.04.2005

(730) **Gabriel Miloš**, Americká 41, Cheb, 35002, CZ
(210) O-360302

(111) **272421**
(220) 19.10.2004
(320) 19.10.2004
(442) 12.01.2005
(151) 26.04.2005
(730) **AUTOCENTRUM pod ZELENOU s.r.o.**, Horní Těrlicko 92, Těrlicko, 73542, CZ
(210) O-360304

(111) **272422**
(220) 19.10.2004
(320) 19.10.2004
(442) 12.01.2005
(151) 26.04.2005
(730) **dataPartner s.r.o.**, Trávní 42, Dobrá Voda u Č. Budějovic, 37316, CZ
(210) O-360305

(111) **272423**
(220) 19.10.2004
(320) 19.10.2004
(442) 12.01.2005
(151) 26.04.2005
(730) **CONSTRUCT A&D PLUS, s. r. o.**, Durdáková 27, Brno, 613, CZ
(210) O-360307

(111) **272424**
(220) 19.10.2004
(320) 19.10.2004
(442) 12.01.2005
(151) 26.04.2005
(730) **PML Protein.Mléko.Laktóza, a.s.**, Smetanova 1332, Nový Bydžov, 50401, CZ
(210) O-360308

(111) **272425**
(220) 19.10.2004
(320) 19.10.2004
(442) 12.01.2005
(151) 26.04.2005
(730) **GORE, s.r.o.**, Přístavní 6, Brno, 63500, CZ
(210) O-360311

(111) **272426**
(220) 19.10.2004
(320) 19.10.2004
(442) 12.01.2005
(151) 26.04.2005
(730) **AHOLD Czech Republic, a.s.**, Slavičková 1a, Brno, 63800, CZ
(210) O-360312

(111) **272427**
(220) 19.10.2004
(320) 19.10.2004
(442) 12.01.2005
(151) 26.04.2005
(730) **Aegon Finance, a.s.**, Václavské náměstí 66/808, Praha 1, 11000, CZ
(210) O-360339

(111) **272428**
(220) 19.10.2004
(320) 19.10.2004
(442) 12.01.2005
(151) 26.04.2005
(730) **Kružiková Jitka Mgr.**, Volutova 2516/2, Praha 5, 15800, CZ
(210) O-360343

-
- (111) **272429**
(220) 19.10.2004
(320) 19.10.2004
(442) 12.01.2005
(151) 26.04.2005
(730) **Kružiková Jitka Mgr.**, Volutova 2516/2, Praha 5, 15800, CZ
(210) O-360344
-
- (111) **272430**
(220) 19.10.2004
(320) 19.10.2004
(442) 12.01.2005
(151) 26.04.2005
(730) **Comercial Masoliver, S. A.**, Pla de Beguda, s/n., Beguda (Girona), 17857, ES
(210) O-360345
-
- (111) **272431**
(220) 19.10.2004
(320) 19.10.2004
(442) 12.01.2005
(151) 26.04.2005
(730) **Zidek Daniel**, Náplavní 2011/5, Praha 2, 12000, CZ
(210) O-360349
-
- (111) **272432**
(220) 19.10.2004
(320) 19.10.2004
(442) 12.01.2005
(151) 26.04.2005
(730) **Pražská asociace kongresové turistiky, občanské sdružení**, Rytířská 26, Praha 1, 11000, CZ
(210) O-360356
-
- (111) **272433**
(220) 19.10.2004
(320) 19.10.2004
(442) 12.01.2005
(151) 26.04.2005
(730) **SANITOP Praha, s.r.o.**, Na Louži 19a, Praha 10, 10000, CZ
(210) O-360357
-
- (111) **272434**
(220) 19.10.2004
(320) 19.10.2004
(442) 12.01.2005
(151) 26.04.2005
(730) **Formuliance B. V.**, Vondelstraat 138-II, Amsterdam, 1054, NL
(210) O-360358
-
- (111) **272435**
(220) 20.10.2004
(320) 20.10.2004
(442) 12.01.2005
(151) 26.04.2005
(730) **VESETA spol. s r.o.**, V. Vlčka 202, Kyšice, 27351, CZ
(210) O-360361
-
- (111) **272436**
(220) 20.10.2004
(320) 20.10.2004
(442) 12.01.2005
(151) 26.04.2005
(730) **VESETA spol. s r.o.**, V. Vlčka 202, Kyšice, 27351, CZ
(210) O-360362
-
- (111) **272437**
(220) 20.10.2004
(320) 20.10.2004
(442) 12.01.2005
(151) 26.04.2005
-
- (730) **Moravské vinařské závody s.r.o.**, Hukvaldy 29, Frýdek-Místek, 73946, CZ
(210) O-360364
-
- (111) **272438**
(220) 20.10.2004
(320) 20.10.2004
(442) 12.01.2005
(151) 26.04.2005
(730) **Macháček Jaromír**, Vítězná 582, Litovel, 78401, CZ
(210) O-360365
-
- (111) **272439**
(220) 20.10.2004
(320) 20.10.2004
(442) 12.01.2005
(151) 26.04.2005
(730) **Ing. Jiří Mašín**, Bělehradská 1191/9, Ústí nad Labem, 40001, CZ
(210) O-360369
-
- (111) **272440**
(220) 20.10.2004
(320) 20.10.2004
(442) 12.01.2005
(151) 26.04.2005
(730) **AXEM s.r.o.**, Šrámkova 3210/6, Ústí nad Labem, 40011, CZ
(210) O-360370
-
- (111) **272441**
(220) 20.10.2004
(320) 20.10.2004
(442) 12.01.2005
(151) 26.04.2005
(730) **Laurinec Pavel**, Československé armády 588, Nové Strašecí, 27101, CZ
(210) O-360371
-
- (111) **272442**
(220) 20.10.2004
(320) 20.10.2004
(442) 12.01.2005
(151) 26.04.2005
(730) **DEROL s.r.o.**, Nákladní 2486, Teplice, 41655, CZ
(210) O-360373
-
- (111) **272443**
(220) 20.10.2004
(320) 20.10.2004
(442) 12.01.2005
(151) 26.04.2005
(730) **BALAK, a.s.**, Minická 635, Kralupy nad Vltavou, 27865, CZ
(210) O-360374
-
- (111) **272444**
(220) 20.10.2004
(320) 20.10.2004
(442) 12.01.2005
(151) 13.04.2005
(730) **WALMARK, a. s.**, Oldřichovice 44, Trinec, 73961, CZ
(210) O-360398
-
- (111) **272445**
(220) 21.10.2004
(320) 21.10.2004
(442) 12.01.2005
(151) 26.04.2005
(730) **TERASO Horažďovice, s.r.o.**, Blatenská 587, Horažďovice, 34111, CZ
(210) O-360407
-

(111) **272446**
(220) 21.10.2004
(320) 21.10.2004
(442) 12.01.2005
(151) 26.04.2005
(730) **Tena a. s.**, K Nádraží 19, Praha 9 - Satalice, 19015, CZ
(210) O-360409

(111) **272447**
(220) 21.10.2004
(320) 21.10.2004
(442) 12.01.2005
(151) 26.04.2005
(730) **ELTSEN spol. s r. o.**, Jana Nohy 1237, Benešov, 25601, CZ
(210) O-360419

(111) **272448**
(220) 21.10.2004
(320) 21.10.2004
(442) 12.01.2005
(151) 26.04.2005
(730) **SEMO s.r.o.**, Smržice 414, 79817, CZ
(210) O-360423

(111) **272449**
(220) 21.10.2004
(320) 21.10.2004
(442) 12.01.2005
(151) 26.04.2005
(730) **SEMO s.r.o.**, Smržice 414, 79817, CZ
(210) O-360424

(111) **272450**
(220) 21.10.2004
(320) 21.10.2004
(442) 12.01.2005
(151) 26.04.2005
(730) **Eurotel Praha, s. r. o.**, Vyskočilova 1442/1b, Praha 4, 14021, CZ
(210) O-360429

(111) **272451**
(220) 21.10.2004
(320) 21.10.2004
(442) 12.01.2005
(151) 26.04.2005
(730) **Volný Antonín**, Krnovská 11, Opava, 74601, CZ
(210) O-360433

(111) **272452**
(220) 22.10.2004
(320) 22.10.2004
(442) 12.01.2005
(151) 26.04.2005
(730) **Tomáš Kubela**, Koněvova 4/155, Praha 3, 13000, CZ
(210) O-360434

(111) **272453**
(220) 22.10.2004
(320) 22.10.2004
(442) 12.01.2005
(151) 26.04.2005
(730) **"SAFARI CZ, s.r.o."**, Dolní Dvořiště 71, 38272, CZ
(210) O-360438

(111) **272454**
(220) 22.10.2004
(320) 22.10.2004
(442) 12.01.2005
(151) 26.04.2005
(730) **COOPER Establishment**, Am Schrägen Weg 14, Vaduz, 9490, LI

(210) O-360449

(111) **272455**
(220) 22.10.2004
(320) 22.10.2004
(442) 12.01.2005
(151) 21.04.2005
(730) **Prejda Radim**, Smetanova 27, Opava 5, 74705, CZ
(210) O-360450

(111) **272456**
(220) 22.10.2004
(320) 22.10.2004
(442) 12.01.2005
(151) 13.04.2005
(730) **Prejda Radim**, Smetanova 27, Opava, 74705, CZ
(210) O-360451

(111) **272457**
(220) 25.10.2004
(320) 25.10.2004
(442) 12.01.2005
(151) 21.04.2005
(730) **TRANZA a.s.**, Tř. 1. máje 7, Břeclav - Poštorná, 69002, CZ
(210) O-419849

(111) **272458**
(220) 25.10.2004
(320) 25.10.2004
(442) 12.01.2005
(151) 26.04.2005
(730) **HANDLIX s.r.o.**, 30. Dubna 3128/2b, Ostrava, 70200, CZ
(210) O-419854

(111) **272459**
(220) 25.10.2004
(320) 25.10.2004
(442) 12.01.2005
(151) 26.04.2005
(730) **DEC-PLAST, spol. s r. o.**, Místecká 1111, Příbor, 74258, CZ
(210) O-419861

(111) **272460**
(220) 26.10.2004
(320) 26.10.2004
(442) 12.01.2005
(151) 21.04.2005
(730) **Jerie Peter**, Smetanovo nábřeží 2258, Česká Lípa, 47001, CZ
(210) O-419887

(111) **272461**
(220) 26.10.2004
(320) 26.10.2004
(442) 12.01.2005
(151) 26.04.2005
(730) **Uhrek Lumír**, Letecká 358/16, Ostrava, 70030, CZ
(210) O-419890

(111) **272462**
(220) 26.10.2004
(320) 26.10.2004
(442) 12.01.2005
(151) 26.04.2005
(730) **Springer Media CZ, s. r. o.**, Nádražní 32, Praha 5, 15000, CZ
(210) O-419893

(111) **272463**
(220) 26.10.2004

(320) 26.10.2004	(210) O-419932
(442) 12.01.2005	
(151) 26.04.2005	
(730) Springer Media CZ, s. r. o. , Nádražní 32, Praha 5, 15000, CZ	(111) 272472
(210) O-419894	(220) 27.10.2004
	(320) 27.10.2004
	(442) 12.01.2005
	(151) 26.04.2005
	(730) Šrámek Jaromír , Dobrovolského 1215/3, Ostrava - Slezská Ostrava, 71000, CZ
	(210) O-419933
(111) 272464	
(220) 26.10.2004	
(320) 26.10.2004	
(442) 12.01.2005	
(151) 26.04.2005	
(730) EKORAN PLUS, s.r.o. , Tovární 605, Hranice, 75301, CZ	(111) 272473
(210) O-419895	(220) 27.10.2004
	(320) 27.10.2004
	(442) 12.01.2005
	(151) 26.04.2005
	(730) AKUTRADE, s.r.o. , Antolská 55, Banská Štiavnica, 96900, SK
	(210) O-419934
(111) 272465	
(220) 26.10.2004	
(320) 26.10.2004	
(442) 12.01.2005	
(151) 26.04.2005	
(730) EKORAN PLUS, s.r.o. , Tovární 605, Hranice, 75301, CZ	(111) 272474
(210) O-419896	(220) 27.10.2004
	(320) 27.10.2004
	(442) 12.01.2005
	(151) 26.04.2005
	(730) NEOTECH, a.s. , Pražská 288, Písek, 39701, CZ
	(210) O-419935
(111) 272466	
(220) 26.10.2004	
(320) 26.10.2004	
(442) 12.01.2005	
(151) 26.04.2005	
(730) SAFT - FERAK a.s. , Raškovice 247, Pražmo, 73904, CZ	(111) 272475
(210) O-419899	(220) 26.10.2004
	(320) 26.10.2004
	(442) 12.01.2005
	(151) 26.04.2005
	(730) DREAMEX LIMITED , Harley Street 29, London, GB
	(210) O-419956
(111) 272467	
(220) 26.10.2004	
(320) 26.10.2004	
(442) 12.01.2005	
(151) 26.04.2005	
(730) Ben Venue Inch Properties B.V. , Professor J.H. Bavinckln 7, Amstelveen, 1183, NL	(111) 272476
(210) O-419900	(220) 26.10.2004
	(320) 26.10.2004
	(442) 12.01.2005
	(151) 26.04.2005
	(730) Bonalux F. Kalthoff Glasmanufaktur + Lampenfabrik GmbH & Co. KG , Karl-Hass-Strasse 17, Niederkassel, 53859, DE
	(210) O-419957
(111) 272468	
(220) 26.10.2004	
(320) 26.10.2004	
(442) 12.01.2005	
(151) 26.04.2005	
(730) SET LITE s.r.o. , Kříženeckého 322, Praha 5, 15253, CZ	(111) 272477
(210) O-419903	(220) 27.10.2004
	(320) 27.10.2004
	(442) 12.01.2005
	(151) 21.04.2005
	(730) Statutární město Brno , Dominikánské náměstí 196/1, Brno, 60167, CZ
	(210) O-419967
(111) 272469	
(220) 26.10.2004	
(320) 26.10.2004	
(442) 12.01.2005	
(151) 26.04.2005	
(730) SET LITE s.r.o. , Kříženeckého 322, Praha 5, 15253, CZ	(111) 272478
(210) O-419904	(220) 27.10.2004
	(320) 27.10.2004
	(442) 12.01.2005
	(151) 26.04.2005
	(730) PIZZA EXPRES 95 s. r. o. , Potoční 10, Praha 6, 16000, CZ
	(210) O-419985
(111) 272470	
(220) 26.10.2004	
(320) 26.10.2004	
(442) 12.01.2005	
(151) 26.04.2005	
(730) Družstevní závody Dražice - strojírna s.r.o. , Dražice 69, Benátky nad Jizerou, 29471, CZ	(111) 272479
(210) O-419906	(220) 27.10.2004
	(320) 27.10.2004
	(442) 12.01.2005
	(151) 26.04.2005
	(730) SAZKA, a. s. , K Žižkovu 851, Praha 9, 19093, CZ
	(210) O-419987
(111) 272471	
(220) 27.10.2004	
(320) 27.10.2004	
(442) 12.01.2005	
(151) 26.04.2005	
(730) Eliáš Jiří , Ostravice 687, Ostravice, 73914, CZ	(111) 272480

(220) 29.10.2004 (320) 29.10.2004 (442) 12.01.2005 (151) 26.04.2005 (730) SOFA DESIGN s.r.o. , Podskalí 78, Choceň, 56501, CZ (210) O-419990	(210) O-420011
(111) 272481 (220) 29.10.2004 (320) 29.10.2004 (442) 12.01.2005 (151) 21.04.2005 (730) BRALEP s.r.o. , Bohnická 16/38, Praha 8, 18100, CZ (210) O-419991	(111) 272489 (220) 29.10.2004 (320) 29.10.2004 (442) 12.01.2005 (151) 26.04.2005 (730) Vítek Martin , Na Maninách 50, Praha 7, 17000, CZ (210) O-420014
(111) 272482 (220) 29.10.2004 (320) 29.10.2004 (442) 12.01.2005 (151) 26.04.2005 (730) BRALEP s.r.o. , Bohnická 16/38, Praha 8, 18100, CZ (210) O-419992	(111) 272490 (220) 29.10.2004 (320) 29.10.2004 (442) 12.01.2005 (151) 26.04.2005 (730) ELMARCO s.r.o. , V Horkách 76/18, Liberec 9, 46007, CZ (210) O-420031
(111) 272483 (220) 29.10.2004 (320) 29.10.2004 (442) 12.01.2005 (151) 26.04.2005 (730) Kostecké uzeniny, a.s. , Kostelec 60, Kostelec, 58861, CZ (210) O-419998	(111) 272491 (220) 01.11.2004 (320) 01.11.2004 (442) 12.01.2005 (151) 26.04.2005 (730) NUTREND D. S., a. s. , Selské nám. 9/43, Olomouc - Chválkovice, 77200, CZ (210) O-420041
(111) 272484 (220) 29.10.2004 (320) 29.10.2004 (442) 12.01.2005 (151) 26.04.2005 (730) RESTO-LINE s.r.o. , Durychova 1382, Hradec Králové, 50012, CZ (210) O-420000	(111) 272492 (220) 01.11.2004 (320) 01.11.2004 (442) 12.01.2005 (151) 26.04.2005 (730) Stein Radim , Mládežnická 1587/20, Havířov - Podlesí, 73601, CZ (210) O-420050
(111) 272485 (220) 29.10.2004 (320) 29.10.2004 (442) 12.01.2005 (151) 26.04.2005 (730) Ivančík Ludovit , Březová 68, Brno, 63700, CZ (210) O-420003	(111) 272493 (220) 01.11.2004 (320) 01.11.2004 (442) 12.01.2005 (151) 26.04.2005 (730) ADRE GROUP, spol. s r.o. , Staříč 530, Staříč, 73943, CZ (210) O-420056
(111) 272486 (220) 29.10.2004 (320) 29.10.2004 (442) 12.01.2005 (151) 26.04.2005 (730) Kozubek Vladimír Ing. , Hoření 11/2435, Ústí nad Labem, 40011, CZ (210) O-420004	(111) 272494 (220) 01.11.2004 (320) 01.11.2004 (442) 12.01.2005 (151) 26.04.2005 (730) PROTV, s.r.o. , Jankovcova 53, Praha 7, 17000, CZ (210) O-420058
(111) 272487 (220) 29.10.2004 (320) 29.10.2004 (442) 12.01.2005 (151) 26.04.2005 (730) VETRO-PLUS a.s. , Vocelova 1176, Hradec Králové, 50002, CZ (210) O-420006	(111) 272495 (220) 01.11.2004 (320) 01.11.2004 (442) 12.01.2005 (151) 26.04.2005 (730) ROYAL CROWN DATABANK, s. r. o. , Prokopova 156/11, Praha 3, 13000, CZ (210) O-420059
(111) 272488 (220) 29.10.2004 (320) 29.10.2004 (442) 12.01.2005 (151) 26.04.2005 (730) EgerTrust s.r.o. , Hlavní 2800, Aš, 35201, CZ	(111) 272496 (220) 01.11.2004 (320) 01.11.2004 (442) 12.01.2005 (151) 26.04.2005 (730) BAWAG Bank CZ a.s. , Václavské náměstí 40, Praha 1, 11000, CZ (210) O-420061
	(111) 272497

(220) 01.11.2004
 (320) 01.11.2004
 (442) 12.01.2005
 (151) 26.04.2005
 (730) **Oskar Mobil a.s.**, Vinohradská 167, Praha 10, 10000, CZ
 (210) O-420064

(111) **272498**
 (220) 01.11.2004
 (320) 01.11.2004
 (442) 12.01.2005
 (151) 26.04.2005
 (730) **Oskar Mobil a.s.**, Vinohradská 167, Praha 10, 10000, CZ
 (210) O-420065

(111) **272499**
 (220) 02.11.2004
 (320) 02.11.2004
 (442) 12.01.2005
 (151) 26.04.2005
 (730) **ZFP akademie, a.s.**, 17. listopadu 12, Břeclav, 69002, CZ
 (210) O-420083

(111) **272500**
 (220) 03.11.2004
 (320) 03.11.2004
 (442) 12.01.2005
 (151) 26.04.2005
 (730) **WILENS spol. s r.o.**, Tyršova 45, Klatovy, 33901, CZ
 (210) O-420127

(111) **272501**
 (220) 03.11.2004
 (320) 03.11.2004
 (442) 12.01.2005
 (151) 26.04.2005
 (730) **SAZKA, a. s.**, K Žižkovu 851, Praha 9, 19093, CZ
 (210) O-420130

(111) **272502**
 (220) 03.11.2004
 (320) 03.11.2004
 (442) 12.01.2005
 (151) 26.04.2005
 (730) **SAZKA, a. s.**, K Žižkovu 851, Praha 9, 19093, CZ
 (210) O-420131

(111) **272503**
 (220) 03.11.2004
 (320) 03.11.2004
 (442) 12.01.2005
 (151) 26.04.2005
 (730) **SAZKA, a. s.**, K Žižkovu 851, Praha 9, 19093, CZ
 (210) O-420132

(111) **272504**
 (220) 03.11.2004
 (320) 03.11.2004
 (442) 12.01.2005
 (151) 26.04.2005
 (730) **SAZKA, a. s.**, K Žižkovu 851, Praha 9, 19093, CZ
 (210) O-420133

(111) **272505**
 (220) 03.11.2004
 (320) 03.11.2004
 (442) 12.01.2005
 (151) 26.04.2005
 (730) **SAZKA, a. s.**, K Žižkovu 851, Praha 9, 19093, CZ
 (210) O-420134

(111) **272506**
 (220) 03.11.2004
 (320) 03.11.2004
 (442) 12.01.2005
 (151) 26.04.2005
 (730) **SAZKA, a. s.**, K Žižkovu 851, Praha 9, 19093, CZ
 (210) O-420135

(111) **272507**
 (220) 03.11.2004
 (320) 03.11.2004
 (442) 12.01.2005
 (151) 26.04.2005
 (730) **SAZKA, a. s.**, K Žižkovu 851, Praha 9, 19093, CZ
 (210) O-420136

(111) **272508**
 (220) 03.11.2004
 (320) 03.11.2004
 (442) 12.01.2005
 (151) 26.04.2005
 (730) **SAZKA, a. s.**, K Žižkovu 851, Praha 9, 19093, CZ
 (210) O-420137

(111) **272509**
 (220) 03.11.2004
 (320) 03.11.2004
 (442) 12.01.2005
 (151) 26.04.2005
 (730) **SAZKA, a. s.**, K Žižkovu 851, Praha 9, 19093, CZ
 (210) O-420138

(111) **272510**
 (220) 03.11.2004
 (320) 03.11.2004
 (442) 12.01.2005
 (151) 26.04.2005
 (730) **HK PARTNER, s.r.o.**, Gen. Klapálka 2810, Kladno, 27201, CZ
 (210) O-420142

(111) **272511**
 (220) 03.11.2004
 (320) 03.11.2004
 (442) 12.01.2005
 (151) 26.04.2005
 (730) **HK PARTNER, s.r.o.**, Gen. Klapálka 2810, Kladno, 27201, CZ
 (210) O-420143

(111) **272512**
 (220) 03.11.2004
 (320) 03.11.2004
 (442) 12.01.2005
 (151) 26.04.2005
 (730) **SGS, a.s.**, Sokolovská 541, Praha 8, 18000, CZ
 (210) O-420154

(111) **272513**
 (220) 03.11.2004
 (320) 03.11.2004
 (442) 12.01.2005
 (151) 26.04.2005
 (730) **EUROPRESS, k. s.**, Viktora Huga 6, Praha 5, 15000, CZ
 (210) O-420169

(111) **272514**
 (220) 03.11.2004
 (320) 03.11.2004
 (442) 12.01.2005
 (151) 26.04.2005

(730) EUOPRESS, k. s. , Viktora Huga 6, Praha 5, 15000, CZ	(210) O-420247	(111) 272523
(210) O-420170		(220) 05.11.2004
(111) 272515		(320) 05.11.2004
(220) 04.11.2004		(442) 12.01.2005
(320) 04.11.2004		(151) 26.04.2005
(442) 12.01.2005		(730) RINGIER ČR a.s. , Domažlická 1139, Praha 3, 13000, CZ
(151) 26.04.2005		(210) O-420248
(730) In4media s.r.o. , Sokolovská 107, Praha 8 - Karlín, 18600, CZ		(111) 272524
(210) O-420179		(220) 05.11.2004
(111) 272516		(320) 05.11.2004
(220) 04.11.2004		(442) 12.01.2005
(320) 04.11.2004		(151) 26.04.2005
(442) 12.01.2005		(730) RINGIER ČR a.s. , Domažlická 1139, Praha 3, 13000, CZ
(151) 26.04.2005		(210) O-420249
(730) RUBICON INVEST s. r. o. , Holečkova 25a/3149, Praha 5, 15000, CZ		(111) 272525
(210) O-420195		(220) 05.11.2004
(111) 272517		(320) 05.11.2004
(220) 04.11.2004		(442) 12.01.2005
(320) 04.11.2004		(151) 26.04.2005
(442) 12.01.2005		(730) RINGIER ČR a.s. , Domažlická 1139, Praha 3, 13000, CZ
(151) 26.04.2005		(210) O-420250
(730) DanCzek Teplice a. s. , Tolstého 451, Teplice, 41503, CZ		(111) 272526
(210) O-420210		(220) 08.11.2004
(111) 272518		(320) 08.11.2004
(220) 06.09.2004		(442) 12.01.2005
(320) 06.09.2004		(151) 21.04.2005
(442) 12.01.2005		(730) REDA s.r.o. , Hvězdoslavova 55d, Brno, 62700, CZ
(151) 26.04.2005		(210) O-420276
(730) Seznam.cz, a.s. , Naskové 1, Praha 5, 15000, CZ		(111) 272527
(210) O-420239		(220) 10.11.2004
(111) 272519		(320) 10.11.2004
(220) 05.11.2004		(442) 12.01.2005
(320) 05.11.2004		(151) 26.04.2005
(442) 12.01.2005		(730) DETECHA, chemické výrobní družstvo , Husovo náměstí 1208, Nové Město nad Metují, 54901, CZ
(151) 26.04.2005		(210) O-420342
(730) DARTLINES s.r.o. , Navrátilova 1421/11, Praha 1, 11000, CZ		(111) 272528
(210) O-420240		(220) 10.11.2004
(111) 272520		(320) 10.11.2004
(220) 05.11.2004		(442) 12.01.2005
(320) 05.11.2004		(151) 26.04.2005
(442) 12.01.2005		(730) DETECHA, chemické výrobní družstvo , Husovo náměstí 1208, Nové Město nad Metují, 54901, CZ
(151) 26.04.2005		(210) O-420343
(730) Castrol Limited , Wakefield House, Pipers Way, Swindon, Wiltshire SN3 1RE, GB		(111) 272529
(210) O-420245		(220) 10.11.2004
(111) 272521		(320) 10.11.2004
(220) 05.11.2004		(442) 12.01.2005
(320) 05.11.2004		(151) 26.04.2005
(442) 12.01.2005		(730) DETECHA, chemické výrobní družstvo , Husovo náměstí 1208, Nové Město nad Metují, 54901, CZ
(151) 26.04.2005		(210) O-420344
(730) Horáková Michaela , Makovského 1202, Praha 6, 16300, CZ		(111) 272530
(210) O-420246		(220) 12.11.2004
(111) 272522		(320) 12.11.2004
(220) 05.11.2004		(442) 12.01.2005
(320) 05.11.2004		(151) 26.04.2005
(442) 12.01.2005		(730) HTP ČR, s.r.o. , Evropská 2590/33c, Praha 6, 16000, CZ
(151) 26.04.2005		(210) O-420433
(730) Pivovary Staropramen, a.s. , Nádražní 84, Praha 5, 15054, CZ		(111) 272531

(220) 12.11.2004
(320) 12.11.2004
(442) 12.01.2005
(151) 26.04.2005
(730) **Dr. Petr Klumper**, Na Plavisku 1235, Vsetín, 75501, CZ
(210) O-420434

(111) **272532**
(220) 15.11.2004
(320) 15.11.2004
(442) 12.01.2005
(151) 26.04.2005
(730) **Tuček Michal**, Nad Koupalištěm II 183, Vysoká Pec,
43159, CZ
(210) O-420477

Přehled zápisů ochranných známek se změnou ve vztahu ke zveřejněným přihláškám

Číselný přehled

271491, 271529

Zápis ochranných známek se změnou ve vztahu ke zveřejněným přihláškám

(111) **271491**
(220) 18.07.2002
(320) 18.07.2002
(442) 16.04.2003
(151) 12.04.2005
(540)

devan

(730) Čermáková Eva, Václavská 567, Chrudim, 53701, CZ
(740) Šachta, Zmeškal & partneři, Ing. Kratochvíl Václav, Radlická 28/663, Praha 5, 15000
(510) (1) chemické výrobky určené pro průmysl, vědy a fotografii, jakož i pro zemědělství, zahradnictví a lesnictví, umělé pryskyřice v surovém stavu, plastické hmoty v surovém stavu, hnojiva pro půdu, hasící směsi, prostředky pro kalení a letování kovů, chemické výrobky určené ke konzervování potravin, tříslicí materiály, lepidla pro průmysl; (2) barvy, nátěry, laky, ochranné výrobky proti korozi a proti deteriorizaci dřeva, barviva, mořidla, přírodní pryskyřice v surovém stavu, kovy listkové a práškové pro malíře, dekoratéry a umělce; (3) přípravky pro bělení a jiné prací prostředky, přípravky pro čištění, leštění, odmašťování a broušení, mýdla, parfumerie, vonné oleje, kosmetika, vlasové vody, zubní pasty; (5) potraviny pro batolata, náplasti, obvazový materiál, materiály pro plombování zubů a pro zubní otisky, výrobky pro hubení škodlivých zvířat, herbicidy; (37) stavebnictví, opravy, instalační služby.
(511) 1, 2, 3, 5, 37
(210) O-181972

přenos informací, zprostředkování přenosu dat, zprostředkovatelská a poradenská činnost v oblasti telekomunikací, telekomunikačních zařízení a sítí mobilních telefonů; (41) vydavatelství nosičů informací, služby publikační a vydávání tiskovin, sportovní činnost; (42) analytické a inženýrské práce v oblasti telekomunikací, poradenská činnost v oblasti výpočetní techniky a jejího servisu, provozování počítačových center, zprostředkovatelská a obstaravatelská činnost v oblasti výpočetní techniky, poradenská činnost v oblasti výpočetní techniky a elektrotechniky.

(511) 9, 35, 36, 38, 41, 42
(210) O-180404

(111) **271529**
(220) 03.06.2002
(320) 03.06.2002
(442) 15.10.2003
(151) 26.04.2005
(540)

OskarZone

(730) Oskar Mobil a. s., Vinohradská 167, Praha 10, 10000, CZ
(740) Linklaters, v.o.s., Mgr. Pomaizlová Karin, advokátka, Palác Myslbek, Na Příkopě 19/1096, Praha 1 - Staré Město, 11719
(510) (9) vědecké, elektronické a optické přístroje a zařízení v rámci třídy 9, přístroje a zařízení pro přenos a zpracování informací, zejména v oblasti telekomunikace, sítě telekomunikační a výpočetní techniky a jejich části, sítě datové, jejich součástí a náhradní díly v rámci třídy 9, počítače, periferní zařízení počítačů v rámci třídy 9, záznamová média a nosiče záznamů, karty s pamětí, nosiče informací, zařízení pro zpracování dat a počítačů, CD disky, prodejní automaty a přístroje a mechanismy pro reklamu v rámci třídy 9, telekomunikační zařízení, zejména koncová a rádiová zařízení, telefony, záznamníky, hlasové schránky, mobilní telefony, faxy, modemy, magnetické suporty zvukových záznamů; (35) propagace, reklama, inzertní a reklamní agentura, automatické zpracování informací, zprostředkovatelská a obstaravatelská činnosti v oblasti informatiky a obchodu, marketing, činnost ekonomických a organizačních poradců; (36) finanční služby; (38) mobilní telekomunikační služby a ostatní telekomunikační služby, dále služby spočívající v přímém propojení lokálních pevných sítí se sítí mobilních telefonů, informační služby na Internetu, poskytování informačního servisu prostřednictvím telefonu, mobilní telekomunikační sítě, Internetu, hosting, poskytování přístupu na on-line informační služby a databáze, přenos, poskytování nebo vyvolávání informací z počítačových databází, on-line informační a databázové služby, komunikační služby prostřednictvím Internetu, vnějších a vnitřních sítí, šíření elektronických tiskovin, časopisů, periodik a knih prostřednictvím počítačové, datové, elektronické, telekomunikační nebo informační sítě, provozování informační a datové sítě, provozování veřejné mobilní radiotelefonní sítě, pronájem telekomunikačních okruhů, vedení sítí, zřizování a provozování veřejných, soukromých i účelových sítí, provozování datových a počítačových sítí, služby poskytované integrovanou digitální sítí, elektronický přenos dokumentů,

Zápisy licenčních smluv k ochranným známkám

Číslo zápisu	Vlastník	Nabyvatel licence	Druh licence	Datum uzavření licenční smlouvy	S účinností od data
110860A	HQU International, a. s., Královská 1081/16, Praha 1, Staré Město, 11000, CZ;	ŠKODA PRAHA a.s., Milady Horákové 109/116, Praha 6, 16041, CZ;	nevýlučná	09.03.2005	12.04.2005
152673B	HQU International, a. s., Královská 1081/16, Praha 1, Staré Město, 11000, CZ;	ŠKODA PRAHA a.s., Milady Horákové 109/116, Praha 6, 16041, CZ;	nevýlučná	09.03.2005	12.04.2005
152674B	HQU International, a. s., Královská 1081/16, Praha 1, Staré Město, 11000, CZ;	ŠKODA PRAHA a.s., Milady Horákové 109/116, Praha 6, 16041, CZ;	nevýlučná	09.03.2005	12.04.2005
152715B	HQU International, a. s., Královská 1081/16, Praha 1, Staré Město, 11000, CZ;	ŠKODA PRAHA a.s., Milady Horákové 109/116, Praha 6, 16041, CZ;	nevýlučná	09.03.2005	12.04.2005
153355B	HQU International, a. s., Královská 1081/16, Praha 1, Staré Město, 11000, CZ;	ŠKODA PRAHA a.s., Milady Horákové 109/116, Praha 6, 16041, CZ;	nevýlučná	09.03.2005	12.04.2005
163866	Duslo, a.s., Administratívna budova, ev. č. 1236, Šála, 92703, SK;	BRENNTAG ČR, s.r.o., Mezi Úvozy 1850, Praha 9 - Horní Počernice, 19300, CZ;	nevýlučná	04.04.2005	26.04.2005
163866	Duslo, a.s., Administratívna budova, ev. č. 1236, Šála, 92703, SK;	Univelchem, s.r.o., Čičenická 1028, Vodňany, 38901, CZ;	nevýlučná	04.04.2005	26.04.2005
176135A	HQU International, a. s., Královská 1081/16, Praha 1, Staré Město, 11000, CZ;	ŠKODA PRAHA a.s., Milady Horákové 109/116, Praha 6, 16041, CZ;	nevýlučná	09.03.2005	12.04.2005
176136A	HQU International, a. s., Královská 1081/16, Praha 1, Staré Město, 11000, CZ;	ŠKODA PRAHA a.s., Milady Horákové 109/116, Praha 6, 16041, CZ;	nevýlučná	09.03.2005	12.04.2005
178257	České dráhy, a.s., Nábřeží L. Svobody 1222, Praha 1, 11015, CZ;	Jan Smékal, Babice 297, Babice, 68703, CZ;	nevýlučná	28.02.2005	08.04.2005
182298	LAGARDERE ACTIVE BROADCAST, Société de droit monegasque, 57 rue Grimaldi, Monte Carlo, 98000, MC;	LAGARDERE ACTIVE RADIO INTERNATIONAL S.A., 28 rue Francois 1er, Paris, 75008, FR;	výlučná	18.10.2002	12.04.2005
182298	LAGARDERE ACTIVE BROADCAST, Société de droit monegasque, 57 rue Grimaldi, Monte Carlo, 98000, MC;	REGIE RADIO MUSIC spol. s r.o., Wenzigova 4/1872, Praha 2, 12000, CZ;	sublicence	21.10.2002	02.05.2005
182299	LAGARDERE ACTIVE BROADCAST, Société de droit monegasque, 57 rue Grimaldi, Monte Carlo, 98000, MC;	LAGARDERE ACTIVE RADIO INTERNATIONAL S.A., 28 rue Francois 1er, Paris, 75008, FR;	výlučná	18.10.2002	12.04.2005
182299	LAGARDERE ACTIVE BROADCAST, Société de droit monegasque, 57 rue Grimaldi, Monte Carlo, 98000, MC;	REGIE RADIO MUSIC spol. s r.o., Wenzigova 4/1872, Praha 2, 12000, CZ;	sublicence	21.10.2002	02.05.2005
187475	Zdenka Rosecká, Nám. SNP 9, Brno, 61300, CZ;	NOVÁ ŠKOLA, s.r.o., nám. SNP 9, Brno, 61300, CZ;	výlučná	31.12.1997	03.05.2005
192942	České dráhy, a.s., Nábřeží L. Svobody 1222, Praha 1, 11015, CZ;	Jan Smékal, Babice 297, Babice, 68703, CZ;	nevýlučná	28.02.2005	08.04.2005

Číslo zápisu	Vlastník	Nabyvatel licence	Druh licence	Datum uzavření licenční smlouvy	S účinností od data
196497	Ing. Jaroslav Horák - DELTA REAL, Radniční 15, Šumperk, 78701, CZ;	DELTA REAL - realitní kancelář, s.r.o., Radniční 15, Šumperk, 78701, CZ;	výlučná	10.12.2004	03.05.2005
199082A	HQU International, a.s., Královská 1081/16, Praha 1, Staré Město, 11000, CZ;	ŠKODA PRAHA a.s., Milady Horákové 109/116, Praha 6, 16041, CZ;	nevýlučná	09.03.2005	12.04.2005
206777	KOVOTERM Brno a.s., Cejl 825/20, Brno, 60200, CZ;	KOVOTERM - služby Brno, a.s., Cejl 825/20, Brno, 60200, CZ;	nevýlučná	15.04.2005	26.04.2005
217518	Karas Pavel, Komenského 1260, Bystřice pod Hostýnem, 76861, CZ;	NES & NES s.r.o., Komenského 1260, Bystřice pod Hostýnem, 76861, CZ;	nevýlučná	20.04.2005	27.04.2005
225388	Vlková Jitka, Družstevní 434, Slušovice, 76315, CZ;	VLK electronic s.r.o., Družstevní 434, Slušovice, 76315, CZ;	výlučná	23.03.2005	14.04.2005
232281	Wrigley, s.r.o., Sokolovská 270, Praha 9, 19000, CZ;	COLGATE - PALMOLIVE Česká republika spol. s r.o., Sudoměřická 32, Praha 3, 13000, CZ;	nevýlučná	11.03.2005	11.04.2005
232282	Wrigley, s.r.o., Sokolovská 270, Praha 9, 19000, CZ;	COLGATE - PALMOLIVE Česká republika spol. s r.o., Sudoměřická 32, Praha 3, 13000, CZ;	nevýlučná	11.03.2005	11.04.2005
240250	Petr Vinduška, Dvorská 1005/III, Lanškroun - Žichlínské Předměstí, 56301, CZ;	PEVI, s.r.o., Dvorská 1005, Lanškroun, Žichlínské Předměstí, 56301, CZ;	nevýlučná	12.04.2005	02.05.2005
242746	PRECIOSA, a.s., Opletalova čp. 3197, Jablonec nad Nisou, 46667, CZ;	PRECIOSA - LUSTRY, a.s., ul. Nový Svět čp. 915, Kamenický Šenov, 47114, CZ;	nevýlučná	21.03.2005	27.04.2005
242746	PRECIOSA, a.s., Opletalova čp. 3197, Jablonec nad Nisou, 46667, CZ;	PRECIOSA FIGURKY, s.r.o., Průmyslová 18, Jablonec nad Nisou, 46667, CZ;	nevýlučná	21.03.2005	27.04.2005
242758	PRECIOSA, a.s., Opletalova čp. 3197, Jablonec nad Nisou, 46667, CZ;	PRECIOSA - LUSTRY, a.s., ul. Nový Svět čp. 915, Kamenický Šenov, 47114, CZ;	nevýlučná	21.03.2005	27.04.2005
242758	PRECIOSA, a.s., Opletalova čp. 3197, Jablonec nad Nisou, 46667, CZ;	PRECIOSA FIGURKY, s.r.o., Průmyslová 18, Jablonec nad Nisou, 46667, CZ;	nevýlučná	21.03.2005	27.04.2005
260652	TRAVOSPOL, s. r. o., 5. května 257, Terežín, 41155, CZ;	PT servis konzervárna spol. s r.o., Purkyňova č.p. 1000, Tábor, 39001, CZ;	nevýlučná	13.04.2005	27.04.2005
262297	Duslo, a.s., Administratívna budova, ev. č. 1236, Šaľa, 92703, SK;	Univelchem, s.r.o., Čičenická 1028, Vodňany, 38901, CZ;	nevýlučná	04.04.2005	26.04.2005
262297	Duslo, a.s., Administratívna budova, ev. č. 1236, Šaľa, 92703, SK;	BRENNTAG ČR, s.r.o., Mezi Úvozy 1850, Praha 9 - Horní Počernice, 19300, CZ;	nevýlučná	04.04.2005	26.04.2005
265903	Brněnská výrobní a distribuční s.r.o., Vinařská 460/3, Brno - město, 60300, CZ;	IOMEX Group, s.r.o., Poděbradova 14, Brno, 61200, CZ;	nevýlučná	29.03.2005	18.04.2005
265904	Brněnská výrobní a distribuční s.r.o., Vinařská 460/3, Brno - město, 60300, CZ;	IOMEX Group, s.r.o., Poděbradova 14, Brno, 61200, CZ;	nevýlučná	29.03.2005	18.04.2005

Číslo zápisu	Vlastník	Nabyvatel licence	Druh licence	Datum uzavření licenční smlouvy	S účinností od data
265905	Brněnská výrobní a distribuční s.r.o., Vinařská 460/3, Brno - město, 60300, CZ;	IOMEX Group, s.r.o., Poděbradova 14, Brno, 61200, CZ;	nevýlučná	29.03.2005	18.04.2005

Zápisy licenčních smluv k mezinárodně zapsaným ochranným známkám

Číslo zápisu	Vlastník	Nabyvatel licence	Druh licence	Datum uzavření licenční smlouvy	S účinností od data
741888	Unilever N.V., Weena 455, Rotterdam NL-3013 AL, NL;	UNILEVER ČR, spol. s r. o., Thámova 18, Praha 8 - Karlín, 18621, CZ;	nevýlučná	15.05.2001	22.04.2005
758681	Lidl Stiftung & Co. KG, Stiftsbergstrasse 1, Neckarsulm D- 74167, DE;	Lidl Česká republika v. o. s., K Hájům 1233/2, Praha 5, 15500, CZ;	nevýlučná	12.07.2001	25.04.2005
808256	REAKTIF TEKSTİL SANAYI VE TICARET LIMITED SIRKETİ, Ikitelli Atatürk Mahallesi, Gül Sokak, No: 10-11-13 Küçükçekmece- Istanbul, TR;	Vinh Tran, Horymírova 2951/20, Zábřeh, Ostrava - Jih, 70030, CZ;	nevýlučná	16.02.2005	14.04.2005

Ochranné známky zrušené a prohlášené za neplatné

(111) 206478

(540)

Christie Production

(583) 08.03.2005 / zrušení ochranné známky

(111) 206479

(540)



(583) 08.03.2005 / zrušení ochranné známky

(111) 264974

(540)

SLAVIA

(583) 02.04.2005 / prohlášení ochranné známky za částečně
neplatnou

Přehled obnov zápisu ochranných známek

Číselný přehled											
88139	88266	88854	89151	90717	93633	95105	95106	100280	102321	105630	108150
151891	152146	152225	152529	156294	156437	156453	156492	156562	157918	159341	162602
162673	162692	162721	162779	162780	162795	162850	162858	163000	163004	166193	166207
166239	166337	166471	166672	185406	186095	186456	186521	186539	186713	186714	186715
186716	186717	186871	186873	186874	187081	187082	187086	187194	187216	187223	187237
187261	190002	190023	190748	190832	190853	190871	190876	190877	191458	191579	191599
191631	191634	191635	191658	191659	192378	192385	192386	192391	192398	192407	192409
192420	192421	192461	192505	192527	192529	193105	193152	193153	193158	193159	193160
193163	193164	193183	193192	193217	193218	193279	193289	193302	193825	193830	193835
193855	193865	193874	193876	193907	193955	193975	193976	193977	193978	194268	194569
194570	194574	194578	194579	194585	194586	194587	194635	194674	194787	195261	195510
195511	195515	195535	195537	195538	195539	195540	195541	195542	195543	195565	195566
195571	195593	195594	195599	195618	195619	195620	195641	195647	195791	195861	195879
195880	195881	196239	196413	196419	196428	196497	196920	196942	196954	196955	196974
196992	197064	197376	197432	197676	197678	197702	197703	197712	197716	197731	197733
197745	197747	197748	197753	197759	197760	197768	197830	197831	197904	197925	197960
198000	198001	198002	198003	198067	198158	198540	198541	198553	198614	198625	198626
198627	198630	198645	198654A	198671	198678	198690	198820	198830	198846	198865	198892
199082A	199082	199315	199326	199331	199362	199369	199370	199371	199379	199394	199403
199424	199426	199449	199450	199483	199517	199574	199639	199685	199711	199752	199763
199814	199851	200147	200214	200236B	200345	200364	200489	200512	200655	200993	200998
201001	201003	201007	201008	201031	201038	201039	201094	201100	201101	201105	201178
201710	201729	201848	201849	201850	201851	201852	201853	201854	201855	201856	201857
201879	201930	202190	202329	202610	202655	202657	202792	202887	202917	203418	203455
203473	203474	203590	203593	203635	203673	203735	203752	203753	203823	204247	204248
204272	204297	204325	204377	204406	204408	205300	205301	205385	206018	206022	206023
206029	206038	206059	206073	206181	206720	206722	206833	207440	207441	208124	208146
208147	208148	208180	208870	209355	210829	212354	214832	215394	218652	219431	222478
222479	223070	223604	223837	224313	225747	226470	258684				

Obnovy zápisu ochranných známek

(111) **88139**
(220) 19.10.1925
(151) 19.10.1925
(540)



(730) **STOCK Plzeň a.s.**, Palírenská 2, Plzeň - Božkov, 31551, CZ
(740) Čermák Hořejš Myslíl a spol., JUDr. Jan Matějka, Národní 32, Praha 1, 11000
(510) Rumy, lihoviny, likéry, ovocné šťavy, vína, vinné destiláty, trestí.
(511) 32, 33
(210) O-5732

(111) **88266**
(220) 03.10.1935
(151) 03.10.1935
(540)



(730) **Warner Bros. Entertainment Inc.**, 4000 Warner Blvd., Burbank, CA, US
(740) Čermák Hořejš Myslíl a spol., JUDr. Jan Matějka, Národní 32, Praha 1, 11000
(510) (9) kinematografické obrazy a kinematografické filmy, na nichž jsou záznamy zvuku, slov nebo hudby, nebo obojích, kinematografické filmy vhodné k synchronisaci se záznamy zvuku, slov nebo hudby, nebo obojích.
(511) 9
(210) O-4906

(111) **88854**
(220) 06.04.1925
(151) 06.04.1925
(540)



(730) **WARNER-LAMBERT COMPANY LLC**, 201 Tabor Road, Morris Plains, NJ, US
(740) Společná advokátní kancelář Všetěčka, Zelený, Švorčík, Kalenský a partneři, JUDr. Pavel Zelený, advokát, Hálkova 2, Praha 2, 12000
(510) (5) projímadla.
(511) 5
(210) O-4218

(111) **89151**
(220) 21.04.1925
(151) 21.04.1925
(540)

DE VILBISS

(730) **Illinois Tool Works, Inc.**, 3600 West Lake Avenue, Glenview, OH, US
(740) Čermák, Hořejš, Vrba - advokátní a patentová kancelář, JUDr. Ing. Hořejš Milan, Národní 32, Praha 1, 11000
(510) Stroje na rozprašování komprimovaného vzduchu pro nanášení barev, fermeží, laků, smaltů a pod., dále části těchto strojů, pneumatická míchadla, čističe hadic, zařízení na regulaci vzduchového přívodu, zařízení na čištění vzduchu, výfukové ventilátory a hrnce u nich používané, točnice a motoricky poháněné /přenosné a nehybné/ výstroje na komprimování vzduchu pro použití u těchto strojů.
(511) 7, 11
(210) O-4697

(111) **90717**
(220) 12.04.1935
(151) 12.09.1935
(540)

BRICO

(730) **Federal-Mogul Sintered Products Limited**, P. O. Box 10, Legrams Lane, Bradford, West Yorkshire, GB
(740) Společná advokátní kancelář Všetěčka Zelený Švorčík Kalenský a partneři, JUDr. Otakar Švorčík, Hálkova 2, Praha 2, 12000
(510) Písty, pístové kroužky, šrouby a svorníky, zavrtané šrouby a maznice, jež patří vesměs k součástem strojů; odlitky, jež jsou částečně opracovanými kovy, používanými ve výrobě; válcová vyložení, brzdové bubny, obložení brzdových bubnů a vložky ventilových sedel, jež vesměs patří k součástem strojů jiných, než jsou hospodářské nebo zahradnické stroje, vodítka pro ventily a nadzdviháky, jež jsou součástí spalovacích motorů.
(511) 6, 7
(210) O-4510

(111) **93633**
(220) 28.04.1925
(151) 28.04.1925
(540)

TENA

(730) **Velvana, a.s.**, Velvary, 27324, CZ
(510) (1) chemické výrobky; (2) barviva; (5) farmaceutické přípravky, prostředky na hubení škůdců.
(511) 1, 2, 5
(210) O-4128

(111) **95105**
(220) 05.05.1925
(151) 05.05.1925
(540)

HORROCKSES

(730) **DORMA GROUP LIMITED**, Newtown Mill, Lees Street, Swinton, Manchester, GB
(740) Společná advokátní kancelář Všetěčka Zelený Švorčík Kalenský a partneři, JUDr. Otakar Švorčík, Hálkova 2, Praha 2, 12000
(510) (25) bavlněné kusové zboží.
(511) 25
(210) O-4782

(111) **95106**
(220) 05.05.1925
(151) 05.05.1925
(540)

HORROCKSES

(730) **DORMA GROUP LIMITED**, Newtown Mill, Lees Street, Swinton, Manchester, GB
(740) Společná advokátní kancelář Všečeka Zelený Švorčík Kalenský a partneři, JUDr. Otakar Švorčík, Hálkova 2, Praha 2, 12000
(510) (24) bavlněné plátno na prostěradla a povlaky.
(511) 24
(210) O-4781

(111) **100280**
(220) 06.04.1945
(151) 06.04.1945
(540)

ERSILAN

(730) **IVAX Pharmaceuticals s. r. o.**, Ostravská 29, Opava - Komárov, 74770, CZ
(740) ROTT, RŮŽIČKA & GUTTMANN Patentová, známková a advokátní kancelář, JUDr. Vladimír Rott, Nad Štolou 12, Praha 7, 17000
(510) Humánní a veterinární léčiva, lékárnické výrobky, lučební výrobky pro průmysl, vědecké účely, zemědělství a lesnictví, dietetické přípravky, přípravky pro průmysl potravinářský, hygienické a kosmetické přípravky, přípravky pro péči o tělo, přípravky desinfekční a conservační, přípravky pro potírání škůdců živočišných a rostlinných, přípravky k fotografickým účelům, přípravky pro koželužství a přípravky pro úpravu v textilním průmyslu.
(511) 1, 3, 5
(210) O-4506

(111) **102321**
(220) 11.03.1925
(151) 12.03.1925
(540)

BENDIX

(730) **Honeywell International Inc.**, 101 Columbia Road, Morristown, NJ, US
(740) KANIA, SEDLÁK, SMOLA Patentová a známková kancelář, Ing. František Kania, Mendlovo nám. 1a, Brno, 60300
(510) Pohony a součásti pohonů pro spouštěče silostrojů.
(511) 7, 12
(210) O-4363

(111) **105630**
(220) 17.08.1945
(151) 17.08.1945
(540)

ODOL

(730) **SETUZA a.s.**, Žukovova 100, Ústí nad Labem, 40129, CZ
(740) TETRAPAT, RNDr. Zdeňka Halaxová, Horní náměstí 7, Olomouc, 77200
(510) (3) ústní vody, zubní pasty, kosmetické krémy, pleťové vody, kolínské vody, mýdla pevná a tekutá, vody na vlasy; (5) desinfekční prostředky; (21) zubní kartáčky.

(511) 3, 5, 21
(210) O-5488

(111) **108150**
(220) 19.07.1935
(151) 19.07.1935
(540)

OLIMON

(730) **SETUZA a.s.**, Žukovova 100, Ústí nad Labem, 40129, CZ
(740) TETRAPAT, RNDr. Zdeňka Halaxová, Horní náměstí 7, Olomouc, 77200
(510) (3) brilantina, kosmetické krémy, kosmetické esence, kosmetické výtažky, glycerin, voda na vlasy a na hlavu, zubní a ústní voda, éterické oleje, voňaviny, přípravky kosmetické, prací a toaletní přípravky a toaletní zboží, mýdlo a to toaletní,

čistící a na zuby v pevné, měkké, tekuté, práškovité a jiné formě, zubní pasta a zubní prášek.

(511) 3
(210) O-5490

(111) **151891**
(220) 07.01.1955
(151) 24.01.1955
(540)

NoJax

(730) **Viskase Companies, Inc.**, 625 Willowbrook Centre Parkway, Willowbrook, IL, US
(740) Čermák Hořejš Myslíl a spol., JUDr. Jan Matějka, Národní 32, Praha 1, 11000
(510) (18) obaly pro uzeniny z buničiny.
(511) 18
(210) O-4141

(111) **152146**
(220) 01.06.1955
(151) 15.06.1955
(540)

ALPEDROL

(730) **Bioveta, a.s.**, Komenského 212, Ivanovice na Hané, 68323, CZ
(740) Patentová kancelář, Ing. Soukup Petr, Švédská 3, Olomouc, 77200
(510) Léčiva, drogy, farmaceutické přípravky humánní a veterinární, chemické výrobky pro průmysl, lékařství, hygienu, farmacie a vědu, přípravky baktericidní, fungicidní, insekticidní, desinfekční přípravky, přípravky proti nákaze, přípravky pro konzervování, prostředky k hubení škůdců a ničení rostlin, čistící prostředky, léčebná mýdla, vonné a kosmetické přípravky, látky pro kosmetiku a parfumerii, etherické oleje, trestí, extrakty a essence, přípravky sílicí dietické, přípravky pro ošetřování zubů a dutiny ústní, zubní výplně a prothesy, náplastí, obvazový a šicí materiál pro chirurgii, diagnostika, strojené vody minerální.
(511) 1, 3, 5, 10, 32
(210) O-5137

(111) **152225**
(220) 30.04.1955
(151) 21.07.1955
(540)

TOKOZ

(730) **TOKOZ a.s.**, Santiniho 26, Žďár nad Sázavou, 59102, CZ
(740) Zastupování bylo zrušeno, .
(510) Závěsy pianové, petlice, zednické náčiní všeho druhu, závěsy nábytkové, visací zámky všech druhů, kovové náčiní pro malíře.
(511) 6, 8, 16
(210) O-4896

(111) **152529**
(220) 20.12.1955
(151) 08.02.1956
(540)

PRIM

(730) **EUTECH akciová společnost**, Nádražní 1, Šternberk, 78513, CZ
(740) JUDr. Kyjovský Milan, advokát, Poštovská 8c, P.P.225, Brno, 60100
(510) (14) budíky a mechanické hodiny nástěnné a stolní.
(511) 14
(210) O-6260

(111) **156294**
(220) 04.05.1965
(151) 02.07.1965
(540)

CERIN

(730) **SpofaDental, a.s.**, Černokostecká 84, Praha 10 - Strašnice, 10031, CZ
(740) ČERVENKA, KLEINTOVÁ, TURKOVÁ Patentová, známková a právní kancelář, Ing. Eva Kleintová, Budečská 6, Praha 2, 12000
(510) (5) inlayový vosk pro zubolékařskou praxi.
(511) 5
(210) O-34068

(111) **156437**
(220) 18.09.1965
(151) 22.11.1965
(540)

(730) **Egermann, s.r.o.**, Maiselova 15, Praha 1, 11001, CZ
(740) PATENTSERVIS Praha, a.s., Jivenská 1273/1, Praha 4, 14021
(510) (21) výrobky ze skla: soupravy vinné, likérové, kompotové, vázy, dózy, misky, poháry, svícny, popelníky.
(511) 21
(210) O-35205

(111) **156453**
(220) 11.06.1965
(151) 13.01.1966
(540)

FLUORA

(730) **SETUZA a.s.**, Žukovova 100, Ústí nad Labem, 40129, CZ
(740) TETRAPAT, RNDr. Zdeňka Halaxová, Horní náměstí 7, Olomouc, 77200
(510) (3) zubní pasta.
(511) 3
(210) O-34474

(111) **156492**
(220) 17.01.1966
(151) 28.01.1966
(540)



(730) **PETROF, spol. s r. o.**, Brněnská 207, Hradec Králové, 50006, CZ
(740) PATENTSERVIS Praha, a.s., Jivenská 1273/1, Praha 4, 14021
(510) Piana, pianina, harmonia, varhany a součásti těchto nástrojů, zejména klávesové příklopky u pian, pianin, harmonií a varhan a litinové rámy.
(511) 6, 15
(210) O-35951

(111) **156562**
(220) 04.08.1965
(151) 16.03.1966
(540)

PANDROL

(730) **PANDROL LIMITED**, Londýn E.C.3, GB
(740) Společná advokátní kancelář Všeťečka Zelený Švorčík Kalenský a partneři, JUDr. Miloš Všeťečka, Hálkova 2, Praha 2, 12000
(510) (6) kovové materiály pro železniční trať.
(511) 6
(210) O-34914

(111) **157918**
(220) 23.08.1965
(151) 08.03.1968
(540)

BEN-GAY

(730) **Pfizer Corporation, společnost podle zákonů republiky Panama**, Calle 15-1/2 Avenida Santa Isabel, Colon, PA
(740) Společná advokátní kancelář Všeťečka Zelený Švorčík Kalenský a partneři, JUDr. Pavel Zelený, Hálkova 2, Praha 2, 12000
(510) (5) farmaceutické a zdravotnické přípravky.
(511) 5
(210) O-35137

(111) **159341**
(220) 01.04.1965
(151) 20.10.1969
(540)



(730) **Jiffy International AS**, Markensgate 2A, Kristiansand, NO
(740) PATENTSERVIS Praha, a.s., Jivenská 1273/1, Praha 4, 14021
(510) Chemické výrobky pro průmyslové a vědecké účely, chemické výrobky určené pro fotografii, zemědělství, zahradnictví a lesnictví; pryskyřice umělé, plastické hmoty v surovém stavu (v prášku, v pastách nebo v tekutém stavu); půdní hnojiva přírodní a umělá; hasicí prostředky; prostředky pro kalení a pro svařování; chemické prostředky pro konzervování potravin; třísloviny; průmyslová pojidla; drobné nářadí a přenosné nádoby k domácím a kuchyňským účelům, jako kuchyňské nádoby, vědra, plechové misky, misky z plastických nebo jiných hmot, strojky na mletí, sekání a lisování a pod.; hřebeny a mycí houby, toaletní potřeby; kartáče, kartáčnický materiál, pomůcky k úklidu, čisticí látky; drátěnky; zboží skleněné, včetně okenního skla, výrobky z porcelánu a kameniny; výrobky zemědělské a zahradnické; produkty lesnické včetně nezpracovaného dřeva; semena; živá zvířata, čerstvé ovoce a zelenina; sazenice, živé rostliny a přírodní květiny; zvířecí krmiva; slad.
(511) 1, 21, 31
(210) O-33888

(111) **162602**
(220) 17.04.1975
(151) 17.11.1975
(540)

LENNOX

(730) **Lennox Industries Inc.**, 200 South 12th Avenue, Marshalltown, IA, US
(740) KOREJZOVÁ & SPOL. v.o.s., JUDr. Zdeňka Korejzová, Spálená 29, Praha 1, 11000
(510) (11) osvětlovací a topná zařízení a zařízení na výrobu páry; zařízení pro vaření, chlazení větrání, včetně klimatizačních zařízení nebo zařízení pro úpravu vzduchu; zařízení pro rozvod vody a zařízení zdravotnická.
(511) 11
(210) O-48595

(111) **162673**
(220) 28.03.1975
(151) 09.01.1976
(540)

LINCO SPECTIN

(730) **Pharmacia & Upjohn Company**, 7000 Portage Road, Kalamazoo, MI, US
(740) Společná advokátní kancelář Všeťečka Zelený Švorčík Kalenský a partneři, JUDr. Otakar Švorčík, Háľkova 2, Praha 2, 12000
(510) (5) antibiotické přípravky k léčbě a prevenci nákaz u zvířat a drůbeže.
(511) 5
(210) O-48563

(111) **162692**
(220) 04.04.1975
(151) 13.04.1976
(540)

RAY-BAN

(730) **KILLER LOOP EYEWEAR S.p.A.**, via Valcozzena, 10, Agordo (Belluno), IT
(740) PATENTSERVIS Praha, a.s., Jivenská 1273/1, Praha 4, 14021
(510) (9) ochranné brýle, ophthalmické čočky, sluneční brýle, lovecké dalekohledy, brýle a kostry pro sluneční brýle a jejich části.
(511) 9
(210) O-48571

(111) **162721**
(220) 10.04.1975
(151) 10.02.1976
(540)

REVELL

(730) **REVELL-MONOGRAM, L.L.C.**, 725 Landwehr Road, Northbrook, IL, US
(740) Společná advokátní kancelář Všeťečka Zelený Švorčík Kalenský a partneři, JUDr. Pavel Zelený, Háľkova 2, Praha 2, 12000
(510) (28) hračkové soubory pro konstrukci miniaturních automobilů, lodí, letadel, děl a podobných předmětů a jejich příslušenství.
(511) 28
(210) O-48580

(111) **162779**
(220) 30.09.1975
(151) 17.03.1976
(540)

APTAN

(730) **J. & P. Coats, Limited**, 155 St. Vincent Street, Glasgow, Skotsko, GB
(740) Společná advokátní kancelář Všeťečka Zelený Švorčík Kalenský a partneři, JUDr. Otakar Švorčík, Háľkova 2, Praha 2, 12000
(510) (23) příze a nitě všeho druhu.
(511) 23
(210) O-48904

(111) **162780**
(220) 30.09.1975
(151) 17.03.1976
(540)

EPIC

(730) **J. & P. Coats, Limited**, 155 St Vincent Street, Glasgow, Skotsko, GB
(740) Společná advokátní kancelář Všeťečka Zelený Švorčík Kalenský a partneři, JUDr. Otakar Švorčík, Háľkova 2, Praha 2, 12000
(510) (23) příze a nitě všeho druhu.
(511) 23
(210) O-48906

(111) **162795**
(220) 30.09.1975
(151) 22.03.1976
(540)

GRAL

(730) **J. & P. Coats, Limited**, 155 St Vincent Street, Glasgow, Skotsko, GB
(740) Společná advokátní kancelář Všeťečka Zelený Švorčík Kalenský a partneři, JUDr. Otakar Švorčík, Háľkova 2, Praha 2, 12000
(510) (23) příze a nitě všeho druhu.
(511) 23
(210) O-48905

(111) **162850**
(220) 01.12.1975
(151) 13.05.1976
(540)

UCAR

(730) **Union Carbide Corporation**, 2030 Dow Center, Midland, MI, US
(740) Společná advokátní kancelář Všeťečka Zelený Švorčík Kalenský a partneři, JUDr. Miloš Všeťečka, Háľkova 2, Praha 2, 12000
(510) (1) umělé pryskyřice pro všeobecné použití ve všech druzích průmyslu.
(511) 1
(210) O-49063

(111) **162858**
(220) 21.05.1975
(151) 13.05.1976
(540)



(730) **Fruit of the Loom, Inc.**, One Fruit of the Loom Drive, Bowling Green, KY, US
(740) Rott, Růžička a Guttman, patentová, známková a právní kancelář, JUDr. Rott Vladimír, Nad Štolou 12, Praha 7, 17000
(510) Kusové zboží a plachty, pokud spadají do tř. 24, textilní výrobky, kapesníky, povlaky na podušky, přikrývky, prošivané přikrývky, ozdobné ložní pokrývky, záclony, povlaky na polštáře, potahy na nábytek, povlaky na přikrývky a prošivané přikrývky, povlaky na žehlicí prkna, stolní pokrývky, ubrusy, potahy na matrace, ručníky, textilní podšívky; oděvy a obuv všeho druhu pro muže, ženy, děti a batolata, zástěry, plenky, pásky, pokud spadají do tř. 25, rukavice, klobouky a čepice, kravaty, šátky, plavky, nepromokavé oděvy - tř. 24, 25
(511) 24, 25
(210) O-48661

(111) **163000**
(220) 30.09.1975
(151) 07.09.1976
(540)

DRIMA

(730) **J. & P. Coats, Limited**, 155 St Vincent Street, Glasgow, Skotsko, GB
(740) Společná advokátní kancelář Všeťečka Zelený Švorčík Kalenský a partneři, JUDr. Otakar Švorčík, Háľkova 2, Praha 2, 12000
(510) (23) příze a nitě všeho druhu.
(511) 23
(210) O-48907

(111) **163004**
(220) 30.09.1975
(151) 08.09.1976
(540)

KOBAN

(730) **J. & P. Coats, Limited**, 155 St Vincent Street, Glasgow, GB
(740) Společná advokátní kancelář Všeťečka Zelený Švorčík Kalenský a partneři, JUDr. Otakar Švorčík, Háľkova 2, Praha 2, 12000

(510) (3) příze a nitě všeho druhu.
(511) 23
(210) O-48908

(111) **166193**
(220) 01.04.1985
(151) 02.04.1986
(540)



(730) **Shell International Petroleum Company Limited**, Londýn, GB
(740) Společná advokátní kancelář Všeťečka Zelený Švorčík Kalenský a partneři, JUDr. Pavel Zelený, Hálkova 2, Praha 2, 12000
(510) Finanční služby včetně úvěrových karet, servisní stanice pro vozidla, tankovací stanice, mazání, opravy, údržba a čištění motorových vozidel.
(511) 36, 37
(210) O-54128

(111) **166207**
(220) 08.03.1985
(151) 24.04.1986
(540)

EDWIN

(730) **Kabushiki Kaisha Edwin also trading as Edwin Co., Ltd.**, 27-6, Higashi Nippori 3-chome, Arakawa-ku, Tokyo, JP
(740) Čermák, Hořejš, Vrba - advokátní a patentová kancelář, JUDr. Ing. Hořejš Milan, Národní 32, Praha 1, 11000
(510) (25) oděvy (s výjimkou speciálních sportovních a gymnastických oděvů), příslušenství oděvů a tkanin (pokud není zařazeno do jiných tříd), lůžkoviny (kromě matrací).
(511) 25
(210) O-54079

(111) **166239**
(220) 25.04.1985
(151) 28.05.1986
(540)

ETOLIP

(730) **Zentiva, a.s.**, Nitrianska 100, Hlohovec, 92027, SK
(740) ROTT, RŮŽIČKA & GUTTMANN Patentová, známková a advokátní kancelář, JUDr. Vladimír Rott, Nad Štolou 12, Praha 7, 17000
(510) Výrobky lučební pro zdravotnický průmysl, umělé a syntetické pryskyřice, lučebniny na konzervování potravin, výrobky kosmetické, etherické oleje, zdravotnická mýdla, prostředky na čištění zubů, výrobky farmaceutické, veterinární a zdravotnické, léčiva pro lidi a zvířata, medikované krmné přípravky, výrobky dietetické pro děti a nemocné, náplasti, materiál na obvazy, hmoty na plombování zubů a na otisky zubů, dentální přípravky, desinfekční prostředky, prostředky na ničení plevele a škodlivých zvířat, medicínální nápoje, sirupy k farmaceutickým účelům, chemické přísady do krmiv.
(511) 1, 3, 5, 31
(210) O-54154

(111) **166337**
(220) 16.05.1985
(151) 25.09.1986
(540)



(730) **The Black & Decker Corporation**, 701 E. Joppa Road, Towson, MD, US

(740) Společná advokátní kancelář Všeťečka Zelený Švorčík Kalenský a partneři, JUDr. Miloš Všeťečka, Hálkova 2, Praha 2, 12000
(510) Stroje a obráběcí stroje, pokud spadají do tř. 7, motory; soukolí a hnací řemeny; zemědělské stroje a líhně, mazačnice, ruční nástroje, zastávající funkci nářadí v příslušných oborech; nožičské výrobky, včetně nožičských výrobků z drahých kovů, včetně břitev a elektrických holicích strojků; vidličky a lžice včetně z drahých kovů; zbraně sečné a bodné. Přístroje a nástroje k vědeckým a laboratorním účelům; přístroje a nástroje navigační; přístroje a nástroje určené k přenášení rozkazů, k měření a přístroje všeobecně užívané při řízení lodí a letadel; přístroje a nástroje geodetické a přístroje a nástroje elektrické, pokud spadají do tř.9; přístroje a nástroje pro bezdrátovou telegrafii, přístroje fotografické, kinematografické, optické včetně promítačů obrazů a zvětšovacích přístrojů; přístroje a nástroje k vážení a měření, přístroje a nástroje signalizační, včetně signálních píšťalek; přístroje a nástroje určené ke kontrolním účelům; přístroje a nástroje pro účely záchranné a učešní; automaty uváděné v činnost vhozením mince nebo známky, přístroje pro záznam a reprodukci mluveného slova; zapisovací pokladny a počítací stroje; včetně kancelářských a děrovacích strojů, hasicí přístroje; speciální pouzdra pro přístroje a nástroje, pokud spadají do tř.9; elektromechanické a elektrotermické přístroje a nástroje a zařízení, pokud spadají do tř.9; osvětlovací a topná zařízení a zařízení na výrobu páry; zařízení pro vaření, chlazení, větrání, včetně klimatizačních zařízení pro úpravu vzduchu, zařízení pro rozvod vody a zařízení zdravotnická.
(511) 7, 8, 9, 11
(210) O-54180

(111) **166471**
(220) 06.02.1986
(151) 16.01.1987
(540)



(730) **Brněnská Drutěva, výrobní družstvo invalidů**, Bohunická 81, Brno, 63913, CZ
(740) Kamil Kolátor, Lučanská 5, Jablonec nad Nisou, 46602
(510) Topné a odporové tkané síť, laboratorní topná hnízda, čidla pro měření tepelného toku, filtry pro chemickou výrobu, smetáky, kartáče, krabice z lepenky, mířičky a vložky z lepenky do krabic, krabice z lepenky, potažené papírovým a textilním materiálem, kazety z lepenky, potažené potíštěným papírem, textílem nebo polyvinylchloridovými foliemi na přístroje a na kosmetiku, výrobky z papíru, jako obálky, poznámkové bloky, samolepící kroužky, tašky, polyetylenové sáčky a uzávěry s polyvinylchloridové folie, obaly na sešity z umělých hmot, cenovky a kapesní šachy z umělých hmot, opasky z umělých usní, šatové zástěry, pláště, župany, šaty dámské a dívčí, bundy, vesty, halenky, kalhoty, sukně, pláště pracovní, opasky z textilu, technické sáčky z tkanin, vázanky silonové, spací pytle silonové, vložky z bavlněných a směsových tkanin do spacích pytlů, horolezecké bundy, větrovky, vesty a kalhoty, umělé květiny z textilu, točené vatové dekorační výrobky, jako houbičky, ovoce, zvonky, koule.
(511) 9, 11, 17, 20, 21, 22, 25, 26, 28
(210) O-54505

(111) **166672**
(220) 27.12.1985
(151) 02.09.1987
(540)

VICTOR

(730) **RCA TRADEMARK MANAGEMENT SA**, 46, quai Aphonse Le Gallo, Boulogne Billancourt, FR
(740) Společná advokátní kancelář Všeťečka Zelený Švorčík Kalenský a partneři, JUDr. Miloš Všeťečka, advokát, Hálkova 2, Praha 2, 12000
(510) (9) přístroje a zařízení pro záznam a reprodukci zvuku, obrazu a zvuku nebo jen obrazu, včetně pásků a disků jako nosičů těchto

(511) 9 záznamů a příslušenství těchto přístrojů a zařízení.
(210) O-54459

(111) **185406**
(220) 21.03.1995
(151) 02.06.1995

(540) **Czech News Agency**
(730) Česká tisková kancelář (ČTK), Opletalova 5/7, Praha 1, 11144, CZ
(510) Šíření slovního a obrazového zpravodajství z ČR a ze zahraničí včetně tvorby a dodání software, fotografické služby a vydavatelství.
(511) 9, 38, 41, 42
(210) O-98488

(111) **186095**
(220) 10.04.1995
(151) 29.06.1995

(540) **HOME BOY**
(730) YACO GmbH, Diekstraat 15, Norderfriedrichskoog, DE
(740) ROTT, RŮŽIČKA & GUTTMANN Patentová, známková a advokátní kancelář, JUDr. CSc. Michal Růžička, Nad Štolou 12, Praha 7, 17000
(510) Kůže a imitace kůže, výrobky z nich, surové kůže, kufrý a cestovní brašny, deštníky, slunečníky a hole, biče, postroje na koně a sedlářské výrobky; tkaniny, pokrývky ložní a stolní, textilní výrobky neobsažené v jiných třídách; oděvy, obuv, kloboučnické zboží.
(511) 18, 24, 25
(210) O-99152

(111) **186456**
(220) 04.05.1995
(151) 03.07.1995



(730) MIKROP ČEBÍN a.s., Čebín 416, Čebín, 66423, CZ
(740) Patentová a známková kancelář, Ing. Jaromír Příkryl, Včelín 1161, Hulín, 76824
(510) Krmné koncentráty a minerální komponenty pro zvířata; minerálně-vitaminové směsi a premixy pro zvířata; laboratorní činnost a služby v oblasti rozborů krmiv a živočišných produktů; opravárenské služby; neveřejná silniční přeprava nákladů a osob.
(511) 5, 31, 37, 39, 42
(210) O-99884

(111) **186521**
(220) 13.04.1995
(151) 04.07.1995



(730) MERKANTA s.r.o., Zenklova 34, Praha 8, 18000, CZ
(740) Ing. Walter Jiří, Počernická 54, Praha 10, 10800
(510) (41) vydavatelství a nakladatelství.

(511) 41
(210) O-99321

(111) **186539**
(220) 07.06.1995
(151) 07.07.1995

(540) **DOBŘÁ VODA, GOOD WATER**
(730) HBSW, akciová společnost, Byňov čp. 117, 37334, CZ
(740) JUDr. Josef Mrázek, Křížkova 1, Praha 8, 18600
(510) (32) přírodní pramenitá voda.
(511) 32
(210) O-101029

(111) **186713**
(220) 29.03.1995
(151) 13.07.1995

(540) **NEXUS**
(730) NOVAK'S & TANN, spol. s r.o., Smetanova 1368, Otrokovice, 76502, CZ
(740) Ing. Dohnal Jiří, patentový zástupce, Nedbalova 29, Brno, 62300
(510) Pomůcky a látky k čištění, hřebeny, mycí houby, kartáče, oprašovací štětce; oděvy pánské, dámské, dětské, včetně bot, střevíců a pantoflí; obstaravatelská a zprostředkovatelská činnost ve výše uvedených oborech včetně v oblasti nákupu a prodeje zboží; drobné nářadí pro domácnost, kartáče; oděv, obuv a kloboučnické zboží; pojišťovnictví a peněžnictví.
(511) 21, 25, 36
(210) O-98720

(111) **186714**
(220) 12.04.1995
(151) 13.07.1995

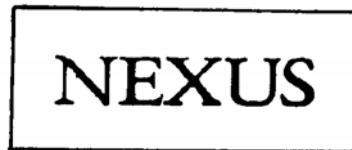

(730) NOVAK'S & TANN, spol. s r.o., Smetanova 1368, Otrokovice, 76502, CZ
(740) Ing. Dohnal Jiří, patentový zástupce, Nedbalova 29, Brno, 62300
(510) Pomůcky a látky k čištění, hřebeny, mycí houby, kartáče, oprašovací štětce; oděvy pánské, dámské, dětské, včetně bot, střevíců a pantoflí; obstaravatelská a zprostředkovatelská činnost ve výše uvedených oborech včetně v oblasti nákupu a prodeje zboží; drobné nářadí pro domácnost, kartáče, oděv, obuv a kloboučnické zboží; pojišťovnictví a peněžnictví.
(511) 21, 25, 36
(210) O-99228

(111) **186715**
(220) 12.04.1995
(151) 13.07.1995



(730) NOVAK'S & TANN, spol. s r.o., Smetanova 1368, Otrokovice, 76502, CZ
(740) Ing. Dohnal Jiří, patentový zástupce, Nedbalova 29, Brno, 62300
(510) Pomůcky a látky k čištění, hřebeny, mycí houby, kartáče, oprašovací štětce; oděvy pánské, dámské, dětské, včetně bot, střevíců a pantoflí; obstaravatelská a zprostředkovatelská činnost ve výše uvedených oborech včetně v oblasti nákupu a prodeje zboží; drobné nářadí pro domácnost, kartáče, oděv,

(511) obuv a kloboučnické zboží; pojišťovnictví a peněžnictví.
(21) 21, 25, 36
(210) O-99229

(111) **186716**
(220) 12.04.1995
(151) 13.07.1995
(540)



(730) **NOVAK'S & TANN, spol. s r.o.**, Smetanova 1368, Otrokovice, 76502, CZ
(740) Ing. Dohnal Jiří, patentový zástupce, Nedbalova 29, Brno, 62300
(510) Pomůcky a látky k čištění, hřebeny, mycí houby, kartáče, oprašovací štětce; oděvy pánské, dámské, dětské, včetně bot, střeviců a pantoflí; obstaravatelská a zprostředkovatelská činnost ve výše uvedených oborech včetně v oblasti nákupu a prodeje zboží; drobné nářadí pro domácnost, kartáče, oděv, obuv a kloboučnické zboží; pojišťovnictví a peněžnictví.
(511) 21, 25, 36
(210) O-99230

(111) **186717**
(220) 12.04.1995
(151) 13.07.1995
(540)



(730) **NOVAK'S & TANN, spol. s r.o.**, Smetanova 1368, Otrokovice, 76502, CZ
(740) Ing. Dohnal Jiří, patentový zástupce, Nedbalova 29, Brno, 62300
(510) Pomůcky a látky k čištění, hřebeny, mycí houby, kartáče, oprašovací štětce; oděvy pánské, dámské, dětské, včetně bot, střeviců a pantoflí; obstaravatelská a zprostředkovatelská činnost ve výše uvedených oborech včetně v oblasti nákupu a prodeje zboží; drobné nářadí pro domácnost, kartáče, oděv, obuv a kloboučnické zboží; pojišťovnictví a peněžnictví.
(511) 21, 25, 36
(210) O-99231

(111) **186871**
(220) 07.04.1995
(151) 21.07.1995
(540)

ČTK

(730) **Česká tisková kancelář (ČTK)**, Opletalova 5/7, Praha 1, 11144, CZ
(510) Šíření slovního a obrazového zpravodajství z ČR a ze zahraničí, včetně tvorby a dodání software; fotografické služby a vydavatelství.
(511) 9, 38, 41, 42
(210) O-99103

(111) **186873**
(220) 21.03.1995
(151) 21.07.1995
(540)

Česká tisková kancelář

(730) **Česká tisková kancelář (ČTK)**, Opletalova 5/7, Praha 1, 11144, CZ
(510) Šíření slovního a obrazového zpravodajství z ČR a ze zahraničí, včetně tvorby a dodání software; fotografické služby a vydavatelství.
(511) 9, 38, 41, 42

(210) O-98489

(111) **186874**
(220) 24.05.1995
(151) 21.07.1995
(540)

Česká tisková agentura

(730) **Česká tisková kancelář (ČTK)**, Opletalova 5/7, Praha 1, 11144, CZ
(510) Šíření slovního a obrazového zpravodajství z ČR a ze zahraničí, včetně tvorby a dodání software; fotografické služby a vydavatelství.
(511) 9, 38, 41, 42
(210) O-100509

(111) **187081**
(220) 21.04.1995
(151) 01.08.1995
(540)

PAULINE

(730) **EUREXA spol. s r.o.**, Malátova 9, Praha 5, 15000, CZ
(740) Advokátní kancelář, JUDr. Jan Šťovíček, Ph.D., Thunovská 12, Praha 1, 11801
(510) Oděvy všeho druhu, zejména saka, kalhoty, obleky, sukně, pláště, kostýmy a módní doplňky ke konfekci, zprostředkování obchodních záležitostí, průzkum a analýza trhu včetně marketingu.
(511) 24, 25, 35
(210) O-99507

(111) **187082**
(220) 21.04.1995
(151) 01.08.1995
(540)

EUREXA

(730) **EUREXA spol. s r.o.**, Malátova 9, Praha 5, 15000, CZ
(740) Advokátní kancelář, JUDr. Jan Šťovíček, Ph.D., Thunovská 12, Praha 1, 11800
(510) Oděvy všeho druhu, zejména saka, kalhoty, obleky, sukně, pláště, kostýmy a módní doplňky ke konfekci, zprostředkování obchodních záležitostí, průzkum a analýza trhu včetně marketingu.
(511) 24, 25, 35
(210) O-99508

(111) **187086**
(220) 21.04.1995
(151) 03.08.1995
(540)



(730) **Zlata HAMŠÍKOVÁ - MARCO**, Rejskova 4, Praha 2, 12000, CZ
(740) Václav Müller, patentový zástupce, Filipova 2016, Praha 4, 14800

(510) Oděvy dámské, pánské, dětské, jako kalhoty, mikiny, overaly, bundy, trika, šortky, barety, čepice, vesty, dupačky, kombinézy zimní, zimní bundy, košilky, sukně, šatičky, šály, čelenky, fusaky, roláky, kabáty, kostýmy, šaty; ložní prádlo, deky; zhotovování oblečení.
(511) 24, 25, 40
(210) O-99511

(111) **187194**
(220) 27.06.1995
(151) 13.09.1995
(540)

NEXTEL

- (730) **ČESKÝ TELECOM, a.s.**, Olšanská 5, Praha 3, 13034, CZ
(740) **AK SODOMKA-SOUČEK-JINDRA-MOKRÝ & PARTNEŘI**,
JUDr. Tomáš Jindra, U Prašné brány 3, Praha 1, 11000
(510) (9) software, hardware, elektronická a elektrická zařízení, telekomunikační výrobky, zařízení a přístroje, datové sítě, sítě výpočetní a telekomunikační techniky a jejich jednotlivé části, díly i náhradní díly zařazené ve třídě 9; (35) automatizované zpracování dat; (37) servisní služby pro tuzemská i zahraniční telekomunikační a jiná zařízení, montáž, výstavba a opravy telekomunikačních zařízení, zřizování poplašných zařízení, instalace a opravy elektrických strojů a přístrojů, montáž a opravy měřicí a regulační techniky, montáž, opravy a údržba vyhrazených elektrických zařízení; (38) služby v oblasti telekomunikací, poskytování veřejných a neveřejných telekomunikačních služeb, poskytování neveřejné telekomunikační služby přenosu dat a dalších informací prostřednictvím pozemských stanic a sítí VSAT, telefonní služby, telegrafní služby, dálkopisné služby, telekomunikační služby, propůjčování místních, meziměstských a mezinárodních telekomunikačních okruhů, provozování spojové radiotelefonní sítě, provozování privátních dat, služby datových sítí, provozování veřejných datových sítí, provozování privátních datových sítí, připojování telekomunikačních zařízení na koncové body jednotné telekomunikační sítě (JTS) a začleňování telekomunikačních zařízení do JTS; (41) organizační zajištění školení, kursů a seminářů, vydavatelská činnost, konzultační a školicí činnost v oblasti telekomunikační a výpočetní techniky; (42) výzkumně-vývojové činnosti a investiční činnosti v oblasti telekomunikací, analytické, projektové, výpočetní a inženýrské práce zejména v oblasti telekomunikací a elektroniky, revize elektrických zařízení, projektování elektrických zařízení, pronájem výrobní výroby i výrobků jiných výrobců včetně příslušenství, poskytování software, programátorská činnost, činnost ekonomických a organizačních poradců, poradenská činnost v oblasti výpočetní techniky, zprostředkovatelská činnost v oblasti telekomunikační techniky a výpočetní techniky.
(511) 9, 35, 37, 38, 41, 42
(210) O-101578

(111) **187216**
(220) 22.06.1995
(151) 19.09.1995
(540)



- (730) **Radek VÝBORNÝ HOTEL EXCELLENT**, Líbeznická 164/19, Praha 8 - Kobylisy, 18200, CZ
(740) **BOHEMIA PATENT**, Ing. Jana Vandéliková, Umělecká 6, Praha 7, 17000
(510) (42) ubytovací služby v ubytovacích zařízeních kategorie hotel, hotel garní, zařazen do tř. ** a výše včetně provozování histinské činnosti v těchto zařízeních.
(511) 42
(210) O-101441

(111) **187223**
(220) 22.06.1995
(151) 21.09.1995
(540)

ČSAD

- (730) **Sdružení uživatelů kolektivních ochranných známek ČSAD**, Opuštěná 4, Brno, 60200, CZ

- (740) **A.Holas & partner PATENTOVÁ A ZNÁMKOVÁ KANCELÁŘ**, Ing. Holas Antonín, Křížová 4, Brno, 60300
(510) (6) spojovací materiály, rohožky, kanystry; (12) nákup, výroba a prodej dopravních prostředků, náhradních dílů, příslušenství; (17) těsnicí materiály; (19) stavební a pomocný materiál; (37) údržba, opravy, rekonstrukce a výstavba budov a staveb, rekonstrukce, renovace, opravy a údržba dopravních prostředků, strojů a zařízení, renovace a opravy náhradních dílů, příslušenství, zařízení a pomocného materiálu pro provoz dopravních prostředků - zařízení nádraží a garáží (regálů, lavic, ručních a strojních nástrojů a nářadí); (39) cestovní a expediční kanceláře, pronájem dopravních prostředků, doprava osob a nákladů, zasilatelská činnost, skladování zásilek a dopravních prostředků, taxislužba; (41) výuka řidičů a specialistů v oboru dopravy; (42) konstrukční a projektová činnost, ubytování, stravovací a rekreační služby, odborné posudky a vystavování protokolů, služby technických odborníků v oceňování a odhadu hodnot, psychologická laboratoř, služby v oblasti výpočetní techniky.
(511) 6, 12, 17, 19, 37, 39, 41, 42
(210) O-101440

(111) **187237**
(220) 05.04.1995
(151) 27.09.1995
(540)



- (730) **ČESKÝ TELECOM, a.s.**, Olšanská 5, Praha 3, 13034, CZ
(740) **AK SODOMKA-SOUČEK-JINDRA-MOKRÝ & PARTNEŘI**,
JUDr. Tomáš Jindra, U Prašné brány 3, Praha 1, 11000
(510) (9) telekomunikační zařízení spojovací, přenosové a koncové pro vysílání, přenos a příjem informací (např. ústředny telefonní a telegrafní, kabely a dráty, radiové prostředky, telefonní a radiotelefonní přístroje, modemy), počítače vč. záznamových médií, součásti a příslušenství všech shora uvedených výrobků; (16) výrobky z papíru, periodika, tiskoviny, tištěné publikace, technické návrhy, normy, manuály pro počítač; (37) výstavba, montáž, provoz a údržba telekomunikačního zařízení a telekomunikačních sítí včetně servisní činnosti; (38) telekomunikační služby vč. pronájmu sítí, jedná se o: telefonní služba, telegrafní služba, dálkopisná služba, propůjčování místních, meziměstských a mezinárodních okruhů, provoz spojení radiotelefonní sítí v kmitočtovém pásmu 160 MHz, provoz sítí rozhlasu po drátě, faksimilní přenos, videotextová, elektronické zprostředkování zpráv, přenos dat; (42) projekční, inženýrská a výzkumně-vývojová činnost v telekomunikacích, analytické, projektové a výpočetní práce vč. programování v telekomunikacích.
(511) 9, 16, 37, 38, 42
(210) O-98966

(111) **187261**
(220) 05.05.1995
(151) 27.09.1995
(540)

VISUS spol. s r.o.

- (730) **VISUS spol. s r.o.**, Zenklova 40, Praha 8, 18000, CZ
(510) Služby oční optiky: refrakce a korekce zraku, t.j. měření dioptrických vad oka; korekční pomůcky; čočky, brýle.
(511) 9, 42
(210) O-99946

(111) **190002**
(220) 12.04.1995
(151) 29.04.1996
(540)

ANSYS

(730) **SAS IP, Inc.**, 2368 West Lincolnway, Cheyenne, WY, US
(740) KOREJZOVÁ & SPOL. v.o.s., JUDr. Zdeňka Korejzová, Spálená 29, Praha 1, 11000
(510) (9) počítačové programy pro použití v oblasti technických rozborů; (16) tištěné instruktážní materiály pro počítačové programy; (42) služby v oblasti počítačem řízených technických rozborů.
(511) 9, 16, 42
(210) O-99237

(111) **190023**
(220) 04.05.1995
(151) 29.04.1996
(540)



(730) **Sri Lanka Tea Board**, 574 Galle Road, Colombo 3, LK
(740) KOREJZOVÁ & SPOL. v.o.s., JUDr. Zdeňka Korejzová, Spálená 29, Praha 1, 11000
(510) (30) čaj.
(511) 30
(210) O-99898

(111) **190748**
(220) 06.12.1994
(151) 21.05.1996
(540)

PALATA

(730) **PALATA - DOMOV PRO ZRAKOVĚ POSTIŽENÉ**, Na Hřebenkách 5, Praha 5, 15000, CZ
(740) BOHEMIA PATENT, Ing. Jana Vanděliková, Umělecká 6, Praha 7, 17000
(510) (42) péče o zrakově postižené.
(511) 42
(210) O-95027

(111) **190832**
(220) 28.02.1995
(151) 21.05.1996
(540)



(730) **PetroTechnik Limited**, PetroTechnik House Olympus Close Whitehouse Industrial Estate, Ipswich, Suffolk IP1 5LN, GB
(740) Patentservis Praha a.s., Jivenská 1273/1, Praha 4, 14021
(510) (17) potrubí pro podzemní použití při instalacích benzínových stanic, skládající se z nekorodujícího plastového materiálu a používané pro přenos petrochemických výrobků nebo ropy.
(511) 17
(210) O-97792

(111) **190853**
(220) 17.05.1995
(151) 21.05.1996

(540)

TYVEK PRACTIK

(730) **E. I. du Pont de Nemours and Company**, 1007 Market Street, Wilmington, DE, US
(740) Čermák Hořejš Myslíl a spol., JUDr. Karel Čermák, advokát, Národní 32, Praha 1, 11000
(510) (25) oděvy, zejména kombinézy a pracovní obleky.
(511) 25
(210) O-100273

(111) **190871**
(220) 05.06.1995
(151) 21.05.1996
(540)

THIRSTBUSTER

(730) **CIRCLE K STORES INC.**, 3003 North Central Avenue, Suite 1800, Phoenix, AZ, US
(740) Čermák Hořejš Myslíl a spol., JUDr. Karel Čermák, advokát, Národní 32, Praha 1, 11000
(510) (32) pivo, lehká piva i ležáky, minerální vody, šumivé a jiné nealkoholické nápoje, sirupy a jiné přípravky k přípravě nápojů, ovocné šťávy a nápoje z ovocných šťáv.
(511) 32
(210) O-100906

(111) **190876**
(220) 14.07.1995
(151) 21.05.1996
(540)



(730) **František Prošek**, Klínek 167, Jíloviště, 25202, CZ
(510) (9) magnetické nosiče; (41) vydavatelská a nakladatelská umělecká činnost, koncertní veřejná vystoupení.
(511) 9, 41
(210) O-102023

(111) **190877**
(220) 14.07.1995
(151) 21.05.1996
(540)

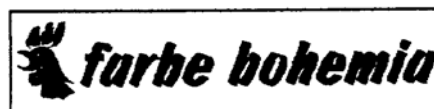

(730) **Ing. Ivan Frantík - FARBE BOHEMIA**, Amforová 1895/24, Praha 5, 15500, CZ
(510) (2) barvy včetně nátěrů střeš a podlah; (7) technologická zařízení včetně stříkacích zařízení a kompresorů, dmychadel, stříkacích pistolí, ochranné pomůcky, malířské nářadí, míchací zařízení, ochranné štíty a brýle; (10) respirátory; (25) rukavice; (27) interiérové nástřiky - stříkané tapety, plastické omítky.
(511) 2, 7, 10, 25, 27
(210) O-102024

(111) **191458**
(220) 09.12.1994
(151) 25.06.1996
(540)

EUFORIE

(730) **Calvin Klein Cosmetic Corporation**, 501 Silverside Road, Wilmington 19809, DE, US
(740) KOREJZOVÁ & SPOL. v.o.s., JUDr. Zdeňka Korejzová, Spálená 29, Praha 1, 11000

- (510) (3) mýdla, parfumerie, vonné oleje, kosmetika, vlasové vody, dezodorační přípravky pro osobní potřebu, toaletní přípravky; (10) ortopedické potřeby; (14) klenoty, bižuterie; (18) výrobky z kůže zařazené v této třídě; (25) oděvy, obuv, kloboučnické zboží; (42) kadeřnictví, kosmetické služby, manikura, pedikura.
- (511) 3, 10, 14, 18, 25, 42
(210) O-95196

- (111) **191579**
(220) 01.03.1995
(151) 25.06.1996
(540)

MARCO MUSIC

- (730) **OCT International s.r.o.**, Revoluční 5/1006, Praha 1, 11000, CZ
Mgr. Fojtek Petr, nám. Kinských 3, Praha 5, 15000
(9) nenahrané a nahrané zvukové nebo zvukově obrazové nosiče; (41) pořizování a půjčování nahraných záznamů zvukových nebo zvukově obrazových.
- (511) 9, 41
(210) O-97868

- (111) **191599**
(220) 08.03.1995
(151) 25.06.1996
(540)

**TISKDRUCK VELÍMSKÝ**

- (730) **Dušan Velímský**, Hostislavova 34, Brno, 64100, CZ
(740) BOHEMIA PATENT, Ing. Jana Vandělková, Umělecká 6, Praha 7, 17000
(510) (2) tiskařské barvy; (16) polygrafické výrobky jako např. tiskopisy, plakáty, brožury, samolepky, katalogy apod.; (39) distribuce tiskařských barev.
- (511) 2, 16, 39
(210) O-98047

- (111) **191631**
(220) 03.04.1995
(151) 25.06.1996
(540)

MÚZA

- (730) **TERINVEST s.r.o.**, Legerova 15, Praha 2, 12000, CZ
(510) (35) veletrhy a výstavy; (42) veletrhy a výstavy a služby spojené s pořádáním veletrhů a výstav.
- (511) 35, 42
(210) O-98875

- (111) **191634**
(220) 06.04.1995
(151) 25.06.1996
(540)

REXAM

- (730) **Rexam Plc**, 4 Millbank, London SW1P 3XR, GB
(740) KOREJZOVÁ & SPOL. v.o.s., JUDr. Zdeňka Korejzová, Spálená 29, Praha 1, 11000
(510) (16) tiskoviny, tiskopisy, papír, výrobky z papíru, výrobky z lepenky a kartonu, balící a obalové materiály neuvedené v jiných třídách, papírnické zboží, psací potřeby, kancelářské potřeby; (17) filmy, folie, lamináty, balící a obalové materiály neuvedené v jiných třídách; (20) kontejnery, krabice, bedny a jiné přepravní obaly; (42) tiskařské služby, designérské služby v oblasti obalů, služby vztahující se k úpravě folií a papíru na balící a obalový materiál, poradenské, konsultační a informační služby vztahující se k výše uvedeným službám.
- (511) 16, 17, 20, 42
(210) O-99042

- (111) **191635**
(220) 06.04.1995
(151) 25.06.1996
(540)



- (730) **TOPTRADE CZECH, spol. s r.o.**, Palackého 500, Holešov, 76901, CZ
(740) Ing. Jiří Dohnal, Nedbalova 29, Brno, 62300
(510) (12) automobily; (17) plastické hmoty jako např. desky z akrylových polymerů; (20) nábytek.
- (511) 12, 17, 20
(210) O-99045

- (111) **191658**
(220) 13.06.1995
(151) 25.06.1996
(540)



- (730) **INFUSIA, a.s. Hořátek**, Sadská, 28912, CZ
(740) ČERVENKA, KLEINTOVÁ, TURKOVÁ Patentová, známková a právní kancelář, Ing. Eva Kleintová, Budečská 6, Praha 2, 12000
(510) (1) chemické výrobky pro průmysl a veterinární účely; (3) kosmetické výrobky; (5) výrobky farmaceutické, zvěrolékařské a zdravotnické, výrobky dietetické pro děti a nemocné.
- (511) 1, 3, 5
(210) O-101196

- (111) **191659**
(220) 13.06.1995
(151) 25.06.1996
(540)



- (730) **INFUSIA, a.s. Hořátek**, Sadská, 28912, CZ
(740) ČERVENKA, KLEINTOVÁ, TURKOVÁ Patentová, známková a právní kancelář, Ing. Eva Kleintová, Budečská 6, Praha 2, 12000
(510) (1) chemické výrobky pro průmysl a veterinární účely; (3) kosmetické výrobky; (5) výrobky farmaceutické, zvěrolékařské a zdravotnické, výrobky dietetické pro děti a nemocné.
- (511) 1, 3, 5
(210) O-101197

- (111) **192378**
(220) 07.04.1995
(151) 24.07.1996
(540)



- (730) **Agentura CREO, s.r.o.**, Na Kuthence 20, Praha 6, 16000, CZ
(740) Šachta, Zmeškal & partneři, Ing. Václav Kratochvíl, patentový zástupce, Radlická 28/663, Praha 5, 15000
(510) (16) propagační materiály, reklamní materiály; (35) reklamní činnost v oblasti obchodu a služeb, styk s veřejností, propagace, reklamní inzerce.
- (511) 16, 35

(210) O-99087

(540)



(111) **192385**
(220) 10.04.1995
(151) 24.07.1996
(540)



(730) **Klub kultury Uherské Hradiště**, Hradební 1198, Uherské Hradiště, 68660, CZ
(510) (41) pořádání celostátního festivalu amatérských a profesionálních ekologických filmů a videoprogramů s mezinárodní účastí.
(511) 41
(210) O-99129

(730) **AGRIMEX Vestec a.s.**, U parku 620, Jesenice, 25242, CZ
(740) Šachta, Zmeškal & partneři, Ing. Kratochvíl Václav, Radlická 28/663, Praha 5, 15000
(510) (29) mražené potraviny, zejména ovoce, zelenina, zeleninové směsi, maso, ryby, drůbež, zvěřina, mražené hotové pokrmky, konzervované potraviny, zejména ovoce, zelenina, zeleninové směsi, maso, ryby, drůbež, zvěřina, zavařeniny, rosoly; (30) zmrzliny, mražené ovocné a smetanové krémy, med, cukrovinky, jemné pečivo a koření; (31) krmivo pro zvířata, čerstvé potraviny, zejména ovoce, zelenina.
(511) 29, 30, 31
(210) O-99348

(111) **192386**
(220) 11.04.1995
(151) 24.07.1996
(540)

CHAMPION

(730) **Česká zbrojovka a.s.**, Svatopluka Čecha 1283, Uherský Brod, 68827, CZ
(740) ROTT, RŮŽIČKA & GUTTMANN Patentová, známková a advokátní kancelář, JUDr. Vladimír Rott, Nad Štolou 12, Praha 7, 17000
(510) (13) ruční palné zbraně včetně loveckých a sportovních, vzduchovek a vzduchových pistolí, jejich díly, příslušenství a náhradní díly.
(511) 13
(210) O-99179

(111) **192407**
(220) 20.04.1995
(151) 24.07.1996
(540)

MUCAMBROX

(730) **IVAX Pharmaceuticals s. r. o.**, Ostravská 29, Opava - Komárov, 74770, CZ
(740) ROTT, RŮŽIČKA & GUTTMANN Patentová, známková a advokátní kancelář, JUDr. Vladimír Rott, Nad Štolou 12, Praha 7, 17000
(510) (5) farmaceutické přípravky.
(511) 5
(210) O-99475

(111) **192391**
(220) 11.04.1995
(151) 24.07.1996
(540)



ARTS & ENTERTAINMENT NETWORK

(730) **A & E Television Networks, Joint venture**, 235 East 45th Street, New York, NY, US
(740) Společná advokátní kancelář Všecka Zelený Švorčík Kalenský a partneři, JUDr. Petr Kalenský, Hálkova 2, Praha 2, 12000
(510) (9) videopásky, videokazety, filmy, videodisky, pásky a kazety pro reprodukci zvuku, televizní a kabelové vysílací a přijímací přístroje a jejich součásti a výstroj; (16) tiskoviny, knihy, programové příručky, přepisy programů, fotografie, tiskopisy, instrukční a výukové materiály (kromě přístrojů), hrací karty; (38) kabelová televize, rozhlasové služby; (41) výchovné a zábavné služby, zejména výroba a distribuce programů kabelové televize pro zábavné a výchovné účely; (42) technické porady a konzultace vesměs se týkající kabelové televize.
(511) 9, 16, 38, 41, 42
(210) O-99206

(111) **192409**
(220) 24.04.1995
(151) 25.07.1996
(540)

KNIHKUPEC A NAKLADATEL

(730) **Svaz českých knihkupců a nakladatelů**, Jana Masaryka 56, Praha 2, 12000, CZ
(510) (16) časopis vydávaný Svazem českých knihkupců a nakladatelů.
(511) 16
(210) O-99517

(111) **192398**
(220) 14.04.1995
(151) 24.07.1996

(111) **192420**
(220) 26.04.1995
(151) 25.07.1996
(540)



(730) **Otto Malý**, Slovanská 78, Karlovy Vary, 36018, CZ
(740) ZEMAN - podkrušnohorská patentová a známková kancelář, Petr Zeman, Hradní 301, Loket, 35733
(510) (30) pečivo jemné, pečivo trvanlivé, zejména oplatky, suchary, sušenky, káva, čaj; (34) tabák a tabákové výrobky, kuřácké

potřeby; (42) služby spojené s ubytováním a stravováním, např. provozování restaurací, kaváren, vináren, kantýn a stánek s občerstvením, hotelů, penzionů a ubytoven.

(511) 30, 34, 42
(210) O-99671

(111) **192421**
(220) 26.04.1995
(151) 25.07.1996
(540)



(730) **Otto Malý**, Slovanská 78, Karlovy Vary, 36018, CZ
(740) ZEMAN - podkrušnohorská patentová a známková kancelář, Petr Zeman, Hradní 301, Loket, 35733
(510) (30) pečivo jemné, pečivo trvanlivé, zejména oplatky, suchary, sušenky, káva, čaj; (34) tabák a tabákové výrobky, kuřácké potřeby; (42) služby spojené s ubytováním a stravováním, např. provozování restaurací, kaváren, vináren, kantýn a stánek s občerstvením, hotelů, penzionů a ubytoven.
(511) 30, 34, 42
(210) O-99672

(111) **192461**
(220) 16.05.1995
(151) 25.07.1996
(540)



(730) **BEGHELLI - ELPLAST, a.s.**, Poříčí 3A, Brno, 65908, CZ
(740) Hájková Ludmila, Olbrachtovo nám. 5, Brno- Komin, 62400
(510) (6) výlisky a výkovky, odlitky z oceli, kovů a slitin, kovové formy pro zpracování plastických hmot, kovové konstrukce, kovové potřeby a výrobky zámečnické a klempířské, hřebíky, nýty, šrouby, nedobytné pokladny; (7) stroje a obráběcí stroje, motory (kromě motorů po pozemní vozidla), nářadí a přístroje poháněné elektrickým motorem, soukolí a hnací řemeny (nikoliv pro pozemní vozidla), zemědělské stroje a jejich části a příslušenství; (8) ruční nářadí a nástroje, nožířské výrobky, vidličky a lžíce, sečné zbraně, břitvy; (9) přístroje a nástroje vědecké, navigační, geodetické, elektrické (včetně pro bezdrátovou telegrafii), fotografické, kinematografické, optické, přístroje a nástroje k vážení, měření a signalizování, pro účely kontrolní (inspekční), záchranné a pro výuku, automatické přístroje uváděné v činnost vhozením mince nebo známky, stroje pro záznam, přenos a reprodukci zvuku nebo obrazu, zapisovací pokladny a počítačové stroje, hasící přístroje, nosiče magnetických záznamů, zvukové disky, automaty na zboží, počítače, jejich části a příslušenství, vybavení pro zpracování informací a pro počítače, programy pro počítače, světelné reklamní panely; (10) přístroje a nástroje chirurgické, lékařské, zubolékařské a veterinářské, rehabilitační lůžka pro zdravotnické potřeby; (11) zařízení osvětlovací, topná, na výrobu páry, zařízení pro vaření, chlazení, větrání, sušení, pro rozvod vody a zařízení zdravotnická; (12) vozidla, dopravní prostředky pozemní, letecké nebo vodní, jejich části a příslušenství; (16) reklamní grafika zejména z PVC fólií; (17) polotovary z plastických hmot; (20) nábytek, zrcadla, rámy, výrobky z plastických hmot; (21) drobné nářadí a přenosné nádoby pro domácnost a kuchyni z plastických hmot; (37) servis elektrických strojů a přístrojů; (42) zámečnické služby.
(511) 6, 7, 8, 9, 10, 11, 12, 16, 17, 20, 21, 37, 42
(210) O-100195

(111) **192505**
(220) 28.07.1995
(151) 25.07.1996
(540)

Filia

(730) **Mgr. Jan Šnajder**, Antonínská 20, Brno, 60200, CZ
(740) TETRAPAT, RNDr. Zdeňka Halaxová, Horní náměstí 7, Olomouc, 77200
(510) (41) provozování veřejných tělovýchovných škol, pořádání tělovýchovných kursů a činnost sportovních instruktorů.
(511) 41
(210) O-102405

(111) **192527**
(220) 25.08.1995
(151) 25.07.1996
(540)

GINIS

(730) **GORDIC spol. s r. o.**, Erbenova č.p. 2108/4, Jihlava, 58601, CZ
(740) Advokátní kancelář, JUDr. Vladimíra Pluskalová, Partyzánská 7, Praha 7, 17000
(510) (9) integrovaný informační systém; (42) integrovaný informační systém - software.
(511) 9, 42
(210) O-103130

(111) **192529**
(220) 28.08.1995
(151) 25.07.1996
(540)

FACIO

(730) **FACIO, spol. s r. o.**, Vlastina 23, Praha 6, 16000, CZ
(740) Rudolf Darník, Jupiterova 1186/10, Praha 10 - Uhřetíněves, 10400
(510) (21) výrobky ze skla a porcelánu; (35) zprostředkování obchodních záležitostí, poradenství v otázkách podnikání a organizace a provozně-ekonomických otázkách, účetnictví včetně poradenství.
(511) 21, 35
(210) O-103245

(111) **193105**
(220) 20.04.1995
(151) 22.08.1996
(540)

AUTOMIX

(730) **Baxter International Inc.**, One Baxter Parkway, Deerfield, IL, US
(740) KOREJZOVÁ & SPOL. Advokátní a patentová kancelář, JUDr. Korejzová Zdeňka, Spálená 29, Praha 1, 11000
(510) (10) lékařské přístroje a nástroje, mísíci přístroje a nástroje pro lékařské účely, součástky a příslušenství k výše uvedeným výrobkům.
(511) 10
(210) O-99463

(111) **193152**
(220) 30.05.1995
(151) 22.08.1996
(540)

HOPSINKY

(730) **OLIMPEX, spol. s r.o.**, Wellnerova 5, Olomouc, 77900, CZ
(740) Patentová kancelář, Ing. Soukup Petr, Švédská 3, Olomouc, 77200
(510) (3) kosmetické přípravky; (5) farmaceutické přípravky s výjimkou léčiv, potravinové doplňky jako vitamínové přípravky a vitamínové bonbony; (32) speciální sirupy a nealkoholické nápoje.
(511) 3, 5, 32
(210) O-100682

(111) **193153**
(220) 30.05.1995
(151) 22.08.1996
(540)

LIBIDO

(730) **OLIMPEX, spol. s r.o.**, Wellnerova 5, Olomouc, 77900, CZ
(740) Patentová kancelář, Ing. Soukup Petr, Švédská 3, Olomouc, 77200
(510) (3) kosmetické výrobky; (5) potravinové doplňky v tuhém i

tekutém stavu zejména tablety a tobolky pro posílení imunity a zlepšení zdraví, vitamínové přípravky; (32) speciální sirupy, šťávy a nealkoholické nápoje, včetně nápojů v práškové formě, nápoje pro diabetiky a dietetiky.

(511) 3, 5, 32
(210) O-100683

(111) **193158**
(220) 02.06.1995
(151) 22.08.1996
(540)

BURBERRY

(730) **BURBERRY LIMITED**, 18-22 Haymarket, London, GB
(740) **KOREJZOVÁ & SPOL. v.o.s., JUDr. Zdeňka Korejzová**, Spálená 29, Praha 1, 11000

(510) (18) cestovní zavazadla a cestovní kabely, brašny, tašky, kufrы, cestovní brašny, cestovní vaky, kabelky, náprsní tašky, peněženky, brašny, tašky, kabely s řemenem na ramena, toaletní a kosmetické tašky, cestovní kufrы, slunečníky, deštníky, vycházkové hole, přívěsky ke klíčům, držáky na klíče, výrobky z kůže a z imitace kůže, pokrývky pro psy.

(511) 18
(210) O-100843

(111) **193159**
(220) 02.06.1995
(151) 22.08.1996
(540)



(730) **BURBERRY LIMITED**, 18-22 Haymarket, London, GB
(740) **KOREJZOVÁ & SPOL. v.o.s., JUDr. Zdeňka Korejzová**, Spálená 29, Praha 1, 11000

(510) (18) cestovní zavazadla a cestovní kabely, brašny, tašky, kufrы, cestovní brašny, cestovní vaky, kabelky, náprsní tašky, peněženky, kabely s řemenem na ramena, toaletní a kosmetické tašky, cestovní kufrы, slunečníky, deštníky, vycházkové hole, přívěsky ke klíčům, držáky na klíče, výrobky z kůže a imitace kůže, pokrývky pro psy; (25) oděvy, pletené zboží, košile, kalhoty, obleky, sukně, saka a krátké kabáty, spodní prádlo, trikotové zboží, punčochy, pokrývky hlavy, obuv, sportovní oděvy, sportovní obuv, hotové podšívky a vložky, kravaty, pásky na oděvy, přehozy, deky, pokrývky, šály, pláštěnky, kabáty, vlněné pláště, rukavice, velké šátky, vlněné šály.

(511) 18, 25
(210) O-100844

(111) **193160**
(220) 02.06.1995
(151) 22.08.1996
(540)

THOMAS BURBERRY

(730) **BURBERRY LIMITED**, 18-22 Haymarket, London, GB
(740) **KOREJZOVÁ & SPOL. v.o.s., JUDr. Zdeňka Korejzová**, Spálená 29, Praha 1, 11000

(510) (18) cestovní zavazadla a cestovní kabely, brašny, tašky, kufrы, cestovní brašny, cestovní vaky, kabelky, náprsní tašky, peněženky, kabely s řemenem na ramena, toaletní a kosmetické tašky, cestovní kufrы, slunečníky, deštníky, vycházkové hole, přívěsky ke klíčům, držáky na klíče, výrobky z kůže a imitace kůže, pokrývky pro psy; (25) oděvy, pletené zboží, košile, kalhoty, obleky, sukně, saka a krátké kabáty, spodní prádlo, trikotové zboží, punčochy, pokrývky hlavy, obuv, sportovní oděvy, sportovní obuv, hotové podšívky a vložky, kravaty, pásky na oděvy, přehozy, deky, pokrývky, šály, pláštěnky, kabáty, vlněné pláště, rukavice, velké šátky, vlněné šály.

(511) 18, 25

(210) O-100845

(111) **193163**
(220) 02.06.1995
(151) 22.08.1996
(540)

PRAGOEDUCA

(730) **PhDr. Zdeňka Kubrová - PRAGOEDUCA**, Kostelní 26/364, Praha 7, 17000, CZ

(510) (9) audiovizuální díla, nahané i nenahané nosiče zvukových, nebo obrazových záznamů, audiovizuální záznamy, videokazety, videodisky, CD-ROMy, kompaktní disky, nosiče pro počítačové programy, automatizované zpracování dat a programy pro počítače; (16) papír a výrobky z papíru, lepenka a kartonážní výrobky, fotografie, pohlednice, knihy, knihařské výrobky, brožury, časopisy, periodické, neperiodické, reklamní, inzertní, propagační a uživatelské tiskoviny a materiály, veškeré polygrafické výrobky; (41) překladatelské, redakční, nakladatelské a vydavatelské služby, vyučovací činnost - výuka cizích jazyků, veškeré služby v oblasti vzdělávání dospělých, pořádání a zajišťování odborných přednášek, kurzů a seminářů; (41) poradenská činnost v oblasti psychologie.

(511) 9, 16, 41, 42
(210) O-100856

(111) **193164**
(220) 02.06.1995
(151) 22.08.1996
(540)

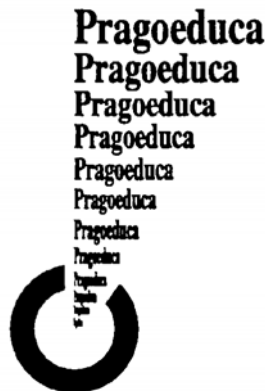

(730) **PhDr. ZDEŇKA KUBROVÁ - PRAGOEDUCA**, Kostelní 26/364, Praha 7, 17000, CZ

(510) (9) audiovizuální díla, nahané i nenahané nosiče zvukových, nebo obrazových záznamů, audiovizuální záznamy, videokazety, videodisky, CD-ROMy, kompaktní disky, nosiče pro počítačové programy, automatizované zpracování dat a programy pro počítače; (16) papír a výrobky z papíru, lepenka a kartonážní výrobky, fotografie, pohlednice, knihy, knihařské výrobky, brožury, časopisy, periodické, neperiodické, reklamní, inzertní, propagační a uživatelské tiskoviny a materiály, veškeré polygrafické výrobky; (41) překladatelské, redakční, nakladatelské a vydavatelské služby, vyučovací činnost - výuka cizích jazyků, veškeré služby v oblasti vzdělávání dospělých, pořádání a zajišťování odborných přednášek, kurzů a seminářů; (42) poradenská činnost v oblasti psychologie.

(511) 9, 16, 41, 42
(210) O-100857

(111) **193183**
(220) 09.06.1995
(151) 22.08.1996
(540)



(730) **Miroslav Müller**, Hrnčířská 1046, Chodov, 35735, CZ

- (740) Ing. Petr Soukup, patentový a známkový zástupce, Švédská 3, Olomouc, 77200
 (510) (5) nápoje pro diabetiky a dietetiky; (32) nealkoholické nápoje všeho druhu, sirupy, ovocné šťávy a další polotovary a komponenty pro nápojářský průmysl.
 (511) 5, 32
 (210) O-101093

- (111) **193192**
 (220) 14.06.1995
 (151) 22.08.1996
 (540)

DOMINANT

- (730) **MADETA a. s.**, Rudolfovska 246/83, České Budějovice, 37050, CZ
 (740) JUDr. Junek Václav, advokát, Tovární 14, České Budějovice, 37001
 (510) (29) mlékárenské výrobky všeho druhu.
 (511) 29
 (210) O-101228

- (111) **193217**
 (220) 28.06.1995
 (151) 22.08.1996
 (540)

VITALI

- (730) **STYL, družstvo pro chemickou výrobu**, Ohradní 30, Praha 4, 14509, CZ
 (740) Müller Václav, patentový zástupce, Filipova 2016, Praha 4, 14800
 (510) (3) kosmetické výrobky.
 (511) 3
 (210) O-101626

- (111) **193218**
 (220) 28.06.1995
 (151) 22.08.1996
 (540)

FEMINEX

- (730) **STYL, družstvo pro chemickou výrobu**, Ohradní 30, Praha 4, 14509, CZ
 (740) Müller Václav, patentový zástupce, Filipova 2016, Praha 4, 14800
 (510) (3) tekuté přípravky pro hygienu těla a vlasů.
 (511) 3
 (210) O-101627

- (111) **193279**
 (220) 29.11.1995
 (151) 22.08.1996
 (540)



- (730) **ÚSOVSKO a.s.**, Klopina č. 33, Úsov, okr. Šumperk, 78973, CZ
 (740) TETRAPAT, RNDr. Zdeňka Halaxová, Horní náměstí 7, Olomouc, 77200
 (510) (30) trvanlivý pekárenský výrobek - müsli tyčinka.
 (511) 30
 (210) O-106418

- (111) **193289**
 (220) 22.02.1996
 (151) 22.08.1996
 (540)

Barum

- (730) **BARUM CONTINENTAL spol. s r.o.**, Objízdná 1628, Otrokovice, 76531, CZ
 (740) PATENTSERVIS Praha, a.s., Jivenská 1273/1, Praha 4, 14021
 (510) (12) pneumatiky, duše a vložky do pneumatik; (37) činnost pneuservisů.
 (511) 12, 37
 (210) O-108778

- (111) **193302**
 (220) 25.05.1995
 (151) 09.09.1996
 (540)

TRAVIN

- (730) **FYTOZ, s. r. o.**, Na Průhoně 3412, Mělník, 27663, CZ
 (510) (1) chemické výrobky pro zemědělství, zahradnictví a lesnictví, zejména půdní hnojiva; (5) prostředky k ničení plevele a k hubení živočišných škůdců.
 (511) 1, 5
 (210) O-100552

- (111) **193825**
 (220) 05.04.1995
 (151) 26.09.1996
 (540)

JUNKER

- (730) **Burgazli Tekstil San ve TIC.LTD.STI.**, Merkez Mah. Ardic Sok No: 15 kat: 2-3-4-5, Kagithane - Istanbul, TR
 (740) ROTT, RŮŽIČKA & GUTTMANN Patentová, známková a advokátní kancelář, JUDr. Vladimír Rott, Nad Štolou 12, Praha 7, 17000
 (510) (25) oděvy, obuv, kloboučnické zboží.
 (511) 25
 (210) O-98965

- (111) **193830**
 (220) 10.04.1995
 (151) 26.09.1996
 (540)



- (730) **IN LINE COMMUNICATIONS, s. r. o.**, Velkopavlovická 10, Brno, 62800, CZ
 (510) (35) reklamní činnosti.
 (511) 35
 (210) O-99127

- (111) **193835**
 (220) 13.04.1995
 (151) 26.09.1996
 (540)

Jaffa Champion

- (730) **GAT FOOD CANNERIES**, Givat Haim 38100, IL
 (740) Zeiner & Zeiner v.o.s., Mgr. Karel Šindelka, Maiselova 15, Praha 1, 11000
 (510) (32) ovocné nektary, ovocné koncentráty a ovocné nápoje.
 (511) 32
 (210) O-99294

- (111) **193855**
 (220) 05.05.1995
 (151) 26.09.1996

(540)



- (730) **Karel Nevosad**, Na vrchovině 2, Jihlava, 58605, CZ
(740) Ing. Langhans Jiří, Na svahu 919/17, Třebíč, 67401
(510) (1) tavidla pro pájení, letování, svaření, svařecí prášky a přípravky, svařovací pasty, svařovací redukční pasta, pájky, pájka tekutá; (6) pájka drát, pájka stříbrná, pájka - slitiny, zámky všeho druhu, zámky bezpečnostní, zámky k vozidlům; (7) svařecí přístroje autogenní; (8) pájecí hořáky, pájedla neelektrická, svařecí hořáky, svařečské kleště, svařovací přístroje neelektrické; (9) pájedla elektrická, svařečské masky a přilby, poplašné zařízení proti krádeži, zámky elektrické; (11) pájecí pucky, svařecí pucky a lampy; (17) svařovací tyčinky z plastických hmot; (40) svaření na bázi kovů.
- (511) 1, 6, 7, 8, 9, 11, 17, 40
(210) O-99950

- (111) **193865**
(220) 16.05.1995
(151) 26.09.1996
(540)



- (730) **KOMPEL, s.r.o.**, Kšírova 181, Brno, 61900, CZ
(740) A. Holas & partner Patentová a známková kancelář, Ing. Antonín Holas, Křížová 4, Brno, 60300
(510) (9) elektroinstalační materiál, elektrické články, elektrické přípojky, elektrické rozvodné desky, elektrické spínací desky, elektrické vedení, kabely elektrického vedení, elektrické vodiče, elektrické výbojky jako součástky, elektrické vypínače, elektrický izolovaný drát, elektrody, elektromagnetické cívky, elektroměry, elektronky, elektrické kanálky a trubky, elektrické kolektory, konektory, transformátory, měřicí přístroje, rozvaděče elektrického proudu; (37) oprava, údržba a montáž elektrických zařízení; (42) projektování elektrických zařízení.
- (511) 9, 37, 42
(210) O-100238

- (111) **193874**
(220) 01.06.1995
(151) 26.09.1996
(540)



- (730) **Parker Intangibles LLC**, 6035 Parkland Boulevard, Cleveland, OH, US
(740) Čermák Hořejš Myslíl a spol., JUDr. Karel Čermák, Národní 32, Praha 1, 11000
(510) (7) stroje a obráběcí stroje, stroje pro montáž armatur na hadice a potrubí, stroje pro řezání a úpravu hadic a potrubí, motory a pohonné stroje (s výjimkou pro pozemní vozidla), spojky, soukolí a převody, včetně jejich součástí pro stroje, sušičky vzduchu pro pneumatické systémy, akumulátory čerpadel, vstříkovací trysky, motory, ventily, trysky, rozdělovače průtoku, regulátory průtoku, tlakové regulátory, nádrže, filtry (pro stroje nebo motory), mazací přístroje, maznice, regulátory, válce, spouštěče, zařízení pro manipulaci s kapalinami, hydraulická zařízení, pneumatická zařízení, zařízení pro

rozdělování paliva, elektromechanická zařízení, kapalinové přístroje, zemědělské stroje, ovládací mechanismy pro stroje, motory nebo pohonné stroje, součásti a příslušenství uvedených výrobků; (9) vědecké, navigační, měřičské, elektrické, fotografické, kinematografické, optické, vázící, měřicí, signální, kontrolní, záchranné a učební přístroje a nástroje, přístroje pro generování, záznam, přenos nebo reprodukci zvuků nebo obrazů, elektrické nebo elektronické sensory, magnetické nosiče dat, záznamní disky, zařízení pro zpracování dat a počítače, elektromechanické ovladače pohybu a jejich součásti včetně elektronických ovládacích zařízení, elektromotory, elektrické krokové motory, elektrické lineární vystavovací mechanismy, elektrické rotační vystavovací mechanismy, palivová čerpadla (samoregulační), sensory, řídicí jednotky, elektromagnetická zařízení k odstínění rušení, hasicí přístroje, jejich součásti a příslušenství, programy pro počítače; (11) osvětlovací a topná zařízení a zařízení na výrobu páry, zařízení pro vaření, chlazení, sušení, větrání, dodávky vody a zařízení sanitární, čidla, ovladače, ventily, sběrače, sušiče, jímky a filtry pro chladicí přístroje a zařízení a pro přístroje a zařízení na úpravu vzduchu, filtry (jako součásti průmyslových zařízení), součásti a příslušenství uvedených výrobků.

- (511) 7, 9, 11
(210) O-100808

- (111) **193876**
(220) 01.06.1995
(151) 26.09.1996
(540)



- (730) **Kotobuki & Co., Ltd.**, 13 Nishikurusu-cho, Shichiku Kita-ku, Kyoto-shi, Kyoto-fu, JP
(740) Čermák Hořejš Myslíl a spol., JUDr. Jan Matějka, Národní 32, Praha 1, 11000
(510) (16) psací potřeby včetně tužek, značkovací pera, mechanické tužky, křídly, plstěná pera, kuličková pera, plnicí pera, psací štětce, korekturní tyčinky a barevné tyčinky, krejóny, pastelky, inkoust, odstraňovače inkoustu, ořezávátka na tužky, vymazávací gumy, korekturní vodičky na dopisy, lepicí pásky v krabičkách, stojánky na pera, penály, sešívačky a pasty a lepidla pro použití v zaměstnání i v domácnostech.
- (511) 16
(210) O-100810

- (111) **193907**
(220) 28.06.1995
(151) 26.09.1996
(540)

STYLUS

- (730) **Wolf Trading, spol. s r. o.**, Zábřežská 1561/74, Šumperk, 78701, CZ
(740) Patentová kancelář, Ing. Soukup Petr, Švédská 3, Olomouc, 77200
(510) (6) truhlářské a stavebně truhlářské výrobky, zejména portály, vrata, výkladce, rámové výplně otvorů občanských, bytových a průmyslových objektů; (19) truhlářské a stavebně truhlářské výrobky, zejména dveře, okna a jiné výplně otvorů občanských, bytových a průmyslových objektů; (20) truhlářské výrobky.
- (511) 6, 19, 20
(210) O-101589

- (111) **193955**
(220) 08.08.1995
(151) 26.09.1996

(540)



(730) Jiří Lobkowicz, Vlašská 17, Praha 1 - Malá Strana, 11000, CZ

(740) Mgr. Matěj Sedláček, Ke Kateřinkám 1393, Praha 4, 14900

(510) (33) víno.

(511) 33

(210) O-102638

(111) 193975

(220) 12.09.1995

(151) 26.09.1996

(540)

**PRAŽSKÁ PLYNÁRENSKÁ, a.s.**

(730) Pražská plynárenská, a.s., U plynárny 500, Praha 4, 14000, CZ

(740) Rudolf Darník, Jupiterova 1186/10, Praha 10 - Uhřetěves, 10400

(510) (1) topné plyny; (9) měřidla; (37) stavební činnost, zejména stavby plynárenských zařízení s příslušenstvím a potrubních systémů, opravy a montáž měřící a regulační techniky a plynových zařízení, opravy motorových vozidel a stavebních mechanismů, mechanizační výkony stavebních strojů, pronájem průmyslového zboží, zejména plynových spotřebičů a stavebních mechanismů, plynoinstalátérství; (39) pronájem motorových vozidel, přeprava motorovými vozidly, úprava, skladování, rozvod, tranzit topných plynů, plnění tlakových nádob plynem; (41) školicí činnost v oboru plynových zařízení; (42) inženýrská a projektová činnost ve stavebnictví, software, vypracování programů pro automatizované zpracování dat, poradenství v oblasti měření, regulace a přenosu dat související s dodávkou plynu, poradenské služby pro odběratele topných plynů, revize a zkoušky plynových zařízení, zejména kotlů a tlakových nádob a zdvihacích zařízení, ubytovací služby.

(511) 1, 9, 37, 39, 41, 42

(210) O-103720

(111) 193976

(220) 12.09.1995

(151) 26.09.1996

(540)

**PRAŽSKÁ PLYNÁRENSKÁ, a.s.**

(730) Pražská plynárenská, a.s., U plynárny 500, Praha 4, 14000, CZ

(740) Rudolf Darník, Jupiterova 1186/10, Praha 10 - Uhřetěves, 10400

(510) (1) topné plyny; (9) měřidla; (37) stavební činnost, zejména stavby plynárenských zařízení s příslušenstvím a potrubních systémů, opravy a montáž měřící a regulační techniky a plynových zařízení, opravy motorových vozidel a stavebních mechanismů, mechanizační výkony stavebních strojů, pronájem průmyslového zboží, zejména plynových spotřebičů a stavebních mechanismů, plynoinstalátérství; (39) pronájem

motorových vozidel, přeprava motorovými vozidly, úprava, skladování, rozvod, tranzit topných plynů, plnění tlakových nádob plynem; (41) školicí činnost v oboru plynových zařízení; (42) inženýrská a projektová činnost ve stavebnictví, software, vypracování programů pro automatizované zpracování dat, poradenství v oblasti měření, regulace a přenosu dat související s dodávkou plynu, poradenské služby pro odběratele topných plynů, revize a zkoušky plynových zařízení, zejména kotlů a tlakových nádob a zdvihacích zařízení, ubytovací služby.

(511) 1, 9, 37, 39, 41, 42

(210) O-103721

(111) 193977

(220) 12.09.1995

(151) 26.09.1996

(540)

**PRAŽSKÁ PLYNÁRENSKÁ, a.s.**

(730) Pražská plynárenská, a.s., U plynárny 500, Praha 4, 14000, CZ

(740) Rudolf Darník, Jupiterova 1186/10, Praha 10 - Uhřetěves, 10400

(510) (1) topné plyny; (9) měřidla; (37) stavební činnost, zejména stavby plynárenských zařízení s příslušenstvím a potrubních systémů, opravy a montáž měřící a regulační techniky a plynových zařízení, opravy motorových vozidel a stavebních mechanismů, mechanizační výkony stavebních strojů, pronájem průmyslového zboží, zejména plynových spotřebičů a stavebních mechanismů, plynoinstalátérství; (39) pronájem motorových vozidel, přeprava motorovými vozidly, úprava, skladování, rozvod, tranzit topných plynů, plnění tlakových nádob plynem; (41) školicí činnost v oboru plynových zařízení; (42) inženýrská a projektová činnost ve stavebnictví, software, vypracování programů pro automatizované zpracování dat, poradenství v oblasti měření, regulace a přenosu dat související s dodávkou plynu, poradenské služby pro odběratele topných plynů, revize a zkoušky plynových zařízení, zejména kotlů a tlakových nádob a zdvihacích zařízení, ubytovací služby.

(511) 1, 9, 37, 39, 41, 42

(210) O-103722

(111) 193978

(220) 12.09.1995

(151) 26.09.1996

(540)

**PRAŽSKÁ PLYNÁRENSKÁ a.s.**

(730) Pražská plynárenská, a.s., U plynárny 500, Praha 4, 14000, CZ

(740) Rudolf Darník, Jupiterova 1186/10, Praha 10 - Uhřetěves, 10400

(510) (1) topné plyny; (9) měřidla; (37) stavební činnost, zejména stavby plynárenských zařízení s příslušenstvím a potrubních systémů, opravy a montáž měřící a regulační techniky a plynových zařízení, opravy motorových vozidel a stavebních mechanismů, mechanizační výkony stavebních strojů, pronájem průmyslového zboží, zejména plynových spotřebičů a stavebních mechanismů, plynoinstalátérství; (39) pronájem motorových vozidel, přeprava motorovými vozidly, úprava, skladování, rozvod, tranzit topných plynů, plnění tlakových nádob plynem; (41) školicí činnost v oboru plynových zařízení; (42) inženýrská a projektová činnost ve stavebnictví, software,

- vpracování programů pro automatizované zpracování dat, poradenství v oblasti měření, regulace a přenosu dat související s dodávkou plynu, poradenské služby pro odběratele topných plynů, revize a zkoušky plynových zařízení, zejména kotlů a tlakových nádob a zdvihacích zařízení, ubytovací služby.
- (511) 1, 9, 37, 39, 41, 42
(210) O-103723

(111) **194268**
(220) 16.08.1994
(151) 23.10.1996
(540)

JOKA

- (730) **Eva Vodičková**, část Luby č. 192, Klatovy, 33901, CZ
Monika Vodičková, Lamačova 634/2, Praha 5, 15000, CZ
Daniel Vodička, část Luby č. 192, Klatovy, 33901, CZ
(740) Advokátní, znalecká a patentová kancelář, Mgr. Václav Karliček, Vinohradská 6, Praha 2, 12000
Advokátní, znalecká a patentová kancelář, Mgr. Václav Karliček, Vinohradská 6, Praha 2, 12000
Advokátní, znalecká a patentová kancelář, Mgr. Václav Karliček, Vinohradská 6, Praha 2, 12000
(510) (25) veškeré výrobky pánského prádla.
(511) 25
(210) O-92004

(111) **194569**
(220) 14.04.1995
(151) 24.10.1996
(540)

- (730) **H & D a.s.**, Olomoucká 37, Prostějov, 79601, CZ
(740) JUDr. Drahomír Krátký, Poděbradovo nám. 8a, Prostějov, 79601
(510) (25) konfekční výrobky (pánské kalhoty, saka, pláště, bundy, dámské kalhoty, saka, pláště, bundy, pánské slipy, dámské kalhotky); (36) zprostředkovatelská činnost.
(511) 25, 36
(210) O-99346

(111) **194570**
(220) 14.04.1995
(151) 24.10.1996
(540)

- (730) **Ing. Igor Golubev - "EVROPA - ASIE TRANZIT"**, Burešova 2248, Havlíčkův Brod, 58001, CZ
(510) (29) maso, ryby, drůbež, zvěřina, ovoce a zelenina konzervované, sušené, zavařené, vejce, mléko a mléčné výrobky, oleje a tuky jablečné, omáčky; (30) káva, čaj, kakao, cukr, rýže, pečivo, kávové náhražky, hořčice, med, sůl, droždí, sirup melasový, ocet, koření, led, obilniny; (31) výrobky zemědělské, zahradnické, lesní a polní, čerstvé ovoce a zelenina, slad; (32) piva, nealkoholické nápoje, stolní vody, minerální vody, ovocné šťávy, sirupy; (33) alkoholické nápoje.
(511) 29, 30, 31, 32, 33
(210) O-99350

(111) **194574**
(220) 24.04.1995
(151) 24.10.1996
(540)

BOHEMIATEL

- (730) **BOHEMIATEL, s.r.o.**, Libušská 27/210, Praha 4, Libuš, 14200, CZ
(740) BOHEMIA PATENT, Ing. Jana Vandělíková, Umělecká 6, Praha 7, 17000
(510) (37) projektová činnost v investiční výstavbě; (42) inženýrská činnost v oblasti telekomunikací, projektová činnost v investiční výstavbě.
(511) 37, 42
(210) O-99535

(111) **194578**
(220) 27.04.1995
(151) 24.10.1996
(540)

MILKYS

- (730) **Eligo a.s.**, Bláhova 308, Pardubice - Ostřešany, 53002, CZ
(740) Patentová a známková kancelář, Ing. Jaromír Příkryl, Včelín 1161, Hulín, 76824
(510) (5) dietetické výrobky a výrobky pro děti; (29) mléko a mléčné výrobky, včetně výrobků pro děti; (31) krmiva pro zvířata.
(511) 5, 29, 31
(210) O-99736

(111) **194579**
(220) 27.04.1995
(151) 24.10.1996
(540)

OVOKYS

- (730) **Eligo a.s.**, Bláhova 308, Pardubice - Ostřešany, 53002, CZ
(740) Patentová a známková kancelář, Ing. Jaromír Příkryl, Včelín 1161, Hulín, 76824
(510) (5) dietetické výrobky, včetně výrobků pro děti; (29) mléko a mléčné výrobky, výrobky pro děti; (31) krmiva pro zvířata.
(511) 5, 29, 31
(210) O-99737

(111) **194585**
(220) 03.05.1995
(151) 24.10.1996
(540)



- (730) **LEVI STRAUSS & CO., společnost zřízená podle zákonů státu Delaware**, Levi 's Plaza, 1155 Battery Street, San Francisco, 94111, CA, US
(740) ROTT, RŮŽIČKA & GUTTMANN Patentová, známková a advokátní kancelář, JUDr. Vladimír Rott, Nad Štolou 12, Praha 7, 17000
(510) (25) kalhoty, kalhoty s náprsenkou, kombinézy, šortky, sukně, saka a košile.
(511) 25
(210) O-99856

(111) **194586**
(220) 11.05.1995
(151) 24.10.1996
(540)



- (730) **ENELEX spol. s r.o.**, U stadionu 241, Chvaletice, 53312, CZ
(740) Ing. Vandas Jiří, Sázký 444, Příbram III, 26101
(510) (7) elektrické motory, ventilátory k motorům, větrací vibrační pumpy pro akvaria; (9) přístroje pro vážení, měření, signalizaci a kontrolu, přístroje pro vědecké rešerše pro analýzu spalín a stanovení popelovin; (37) instalace, údržba a opravy měřicích, kontrolních, signalizačních a poplašných zařízení.
(511) 7, 9, 37

(210) O-100065

(111) **194587**
(220) 11.05.1995
(151) 24.10.1996
(540)**ENELEX s.r.o.**(730) **ENELEX spol. s r.o.**, U stadionu 241, Chvaletice, 53312, CZ
(740) Ing. Vandas Jiří, Sázký 444, Příbram III, 26101
(510) (7) elektrické motory, ventilátory k motorům, větrací vibrační pumpy pro akvária; (9) přístroje pro vážení, měření, signalizaci a kontrolu, přístroje pro vědecké rešerše pro analýzu spalín a stanovení popelovin; (37) instalace, údržba a opravy měřících, kontrolních, signalizačních a poplašných zařízení.
(511) 7, 9, 37
(210) O-100066(111) **194635**
(220) 12.07.1995
(151) 24.10.1996
(540)(730) **TESPO CZ s.r.o.**, Purkyňova 99/71, Brno, 61200, CZ
(740) Hájková Ludmila, Olbrachtovo nám. 5, Brno- Komin, 62400
(510) (7) elektromotory a jejich části pro elektrické stroje, přístroje a zařízení, převodovky šnekové, čelní, kuželové a planetové pro stroje; (9) variátory, statické měniče kmitočtu, servopohony, napěťové měniče.
(511) 7, 9
(210) O-101899(111) **194674**
(220) 21.08.1995
(151) 24.10.1996
(540)**Rudorfer**(730) **Rudorfer CZ, s.r.o.**, Jeronýmova 970, Roztoky u Prahy, 25263, CZ
(740) UNIPATENT, Ing. Jiří Chlustina, Jana Masaryka 43-47, Praha 2, 12000
(510) (14) drahé kovy a jejich slitiny, předměty z drahých kovů, jejich slitin nebo dublovaných kovů, bižuterie z umělých a plastických hmot, hodiny a chronometrická zařízení včetně speciálních pouzder, umělecké předměty z bronzu; (18) kůže a náhražky, výrobky z kůže a náhražek, surové kůže a kožešiny, kufry a cestovní brašny, deštníky, slunečníky, hole, biče, postroje pro koně, sedlářské výrobky; (24) tkaniny, pokrývky včetně cestovních pokrývek; (25) oděvy, prádlo, boty, střevíce, trepky; (26) krajký, vyšívky, stuhy, šněrovačká, druky, háčky, zipy, umělé květiny, zboží leonské.
(511) 14, 18, 24, 25, 26
(210) O-103013(111) **194787**
(220) 26.10.1995
(151) 24.10.1996
(540)(730) **GAMALUX Plzeň spol. s r.o.**, Baarova 4, Plzeň, 32000, CZ(740) **TETRAPAT, RNDr. Zdeňka Halaxová**, Horní náměstí 7, Olomouc, 77200(510) (9) měřící a diagnostické přístroje a nástroje k vědeckým a laboratorním účelům, laboratoře pro nedestruktivní a destruktivní zkoušení materiálů; (42) služby související s komplexním zkoušením kovových materiálů, defektoskopie, poradenství, znalecké posudky a inženýrské práce v oblasti zkoušení materiálů.
(511) 9, 42
(210) O-105253(111) **195261**
(220) 31.10.1994
(151) 26.11.1996
(540)**Ofa Bamberg**(730) **OFA Bamberg GmbH**, Laubanger 20, Bamberg, DE
(740) Společná advokátní kancelář Všetečka Zelený Švorčík Kalenský a partneři, JUDr. Miloš Všetečka, Hálkova 2, Praha 2, 12000
(510) (10) zdravotní punčochy a bandáže.
(511) 10
(210) O-93620(111) **195510**
(220) 27.03.1995
(151) 26.11.1996
(540)(730) **Dagmar Čechová**, Na bělidle 42, Praha 5 - Smíchov, 15000, CZ
(510) (24) kojenecké zboží jako tkaniny a textilní výrobky, pokrývky ložní; (25) kojenecké, dětské a dámské oděvy.
(511) 24, 25
(210) O-98628(111) **195511**
(220) 31.03.1995
(151) 26.11.1996
(540)**DIAS**(730) **VERTIGO, s.r.o.**, Neubuz 70, Neubuz, 76315, CZ
(740) Ing. Kučera Zdeněk, Padělký 548 (P.O.BOX 92), Slušovice, 76315
(510) (1) umělá sladidla; (30) cukr, sladidla, nízkokalorická sladidla.
(511) 1, 30
(210) O-98833(111) **195515**
(220) 07.04.1995
(151) 26.11.1996

(540)



- (730) **Ing. Jaroslav Příhoda**, Vysoká Pec 209, Bohutín, 26241, CZ
(740) Šachta, Zmeškal & partneři, Ing. Václav Kratochvíl, patentový zástupce, Radlická 28/663, Praha 5, 15000
(510) (28) hry, hračky, mechanické hračky, stavebnice, bloky a dílce ku hraní, tělocvičné a sportovní potřeby; (41) činnost sportovních instruktorů.
(511) 28, 41
(210) O-99085

(111) **195535**
(220) 24.04.1995
(151) 26.11.1996
(540)

PROTĚŽ

- (730) **Friesland Česká republika, a. s.**, Podzámčí 385, Opočno, 51773, CZ
(510) (29) všechny mléčné a mlékárenské výrobky jejichž součástí je mléko v jakékoliv formě, včetně mražených výrobků, ovoce, zelenina, vejce, mléko; (30) káva, čaj kakao, cukr, mouka, koření, všechny mléčné a mlékárenské výrobky jejichž součástí je mléko v jakékoliv formě, včetně mražených výrobků.
(511) 29, 30
(210) O-99532

(111) **195537**
(220) 26.04.1995
(151) 26.11.1996
(540)



- (730) **UNIT, spol. s r.o.**, Gorkého 2573, Pardubice, 53002, CZ
(740) Ing. Mareš Zdeněk, patentový zástupce, Staré Čivice 173, Pardubice, 53006
(510) (16) odborné publikace, knihy, texty, normy; (35) agenturní reklamní, propagační a zprostředkovatelská činnost; (39) distribuční činnost; (41) pořádání kurzů, školení a přednáškové činnosti; (42) kopírování, reprografické služby.
(511) 16, 35, 39, 41, 42
(210) O-99638

(111) **195538**
(220) 26.04.1995
(151) 26.11.1996
(540)

FRITEA

- (730) **PALMA - TUMYS a. s. Bratislava**, Račianska 76, Bratislava, 83604, SK
(740) ROTT, RŮŽIČKA & GUTTMANN Patentová, známková a advokátní kancelář, JUDr. Vladimír Rott, Nad Štolou 12, Praha 7, 17000
(510) (29) jedlé rostlinné tuky a oleje.
(511) 29
(210) O-99679

(111) **195539**

(220) 26.04.1995
(151) 26.11.1996
(540)

FANA

- (730) **PALMA - TUMYS a. s. Bratislava**, Račianska 76, Bratislava, 83604, SK
(740) ROTT, RŮŽIČKA & GUTTMANN Patentová, známková a advokátní kancelář, JUDr. Vladimír Rott, Nad Štolou 12, Praha 7, 17000
(510) (29) jedlé rostlinné tuky a oleje.
(511) 29
(210) O-99680

(111) **195540**
(220) 26.04.1995
(151) 26.11.1996
(540)

MINA

- (730) **PALMA - TUMYS a. s. Bratislava**, Račianska 76, Bratislava, 83604, SK
(740) ROTT, RŮŽIČKA & GUTTMANN Patentová, známková a advokátní kancelář, JUDr. Vladimír Rott, Nad Štolou 12, Praha 7, 17000
(510) (29) jedlé rostlinné tuky a oleje.
(511) 29
(210) O-99682

(111) **195541**
(220) 26.04.1995
(151) 26.11.1996
(540)

TIMEA

- (730) **PALMA - TUMYS a. s. Bratislava**, Račianska 76, Bratislava, 83604, SK
(740) ROTT, RŮŽIČKA & GUTTMANN Patentová, známková a advokátní kancelář, JUDr. Vladimír Rott, Nad Štolou 12, Praha 7, 17000
(510) (29) jedlé rostlinné tuky a oleje.
(511) 29
(210) O-99685

(111) **195542**
(220) 26.04.1995
(151) 26.11.1996
(540)

DELIOL

- (730) **PALMA - TUMYS a. s. Bratislava**, Račianska 76, Bratislava, 83604, SK
(740) ROTT, RŮŽIČKA & GUTTMANN Patentová, známková a advokátní kancelář, JUDr. Vladimír Rott, Nad Štolou 12, Praha 7, 17000
(510) (29) jedlé rostlinné tuky a oleje.
(511) 29
(210) O-99686

(111) **195543**
(220) 26.04.1995
(151) 26.11.1996
(540)

RIA

- (730) **PALMA - TUMYS a. s. Bratislava**, Račianska 76, Bratislava, 83604, CZ
(740) ROTT, RŮŽIČKA & GUTTMANN Patentová, známková a advokátní kancelář, JUDr. Vladimír Rott, Nad Štolou 12, Praha 7, 17000
(510) (29) jedlé rostlinné tuky a oleje.
(511) 29
(210) O-99689

(111) **195565**
(220) 12.05.1995
(151) 26.11.1996
(540)

FOCUS

- (730) **Prospekta s.r.o.**, Ledčická 649, Praha 8 - Dolní Chabry, 18400, CZ

- (740) Šachta, Zmeškal & partneři, Ing. Václav Kratochvíl, patentový zástupce, Radlická 28/663, Praha 5, 15000
- (510) (13) střelné zbraně všeho druhu; (14) šperky, hodinky; (25) oděvy všeho druhu např. dámská a pánská konfekce, sportovní oděvy, obuv všeho druhu, včetně sportovní obuvi; (29) potravinářské výrobky např. vepřové maso včetně uzenin a konzerv, drůbeží maso včetně uzenin a konzerv, ryby, uzené ryby a rybí konzervy, mléko a mléčné výrobky, včetně sušeného mléka, sýry; (30) potraviny a pochutiny v balení promalospotřebitele i velkospotřebitele např. káva zelená, pražená, instantní, kávovinové výrobky a extrakty s kofeinem i bez kofeinu, čaje všech druhů ve všech úpravách např. čaje porcované, instantní; (32) nealkoholické nápoje všeho druhu, pivo; (33) alkoholické nápoje; (35) reklamní a propagační činnost a služby; (36) služby a činnost realitní kanceláře, např. správa a pronájem nemovitostí; (42) stravovací a ubytovací služby např. poskytování pohostinských a hostinských služeb v hotelech a motelech, restauracích a barech.
- (511) 13, 14, 25, 29, 30, 32, 33, 35, 36, 42
(210) O-100094

- (111) **195566**
(220) 12.05.1995
(151) 26.11.1996
(540)

PROSPEKTA

- (730) **Prospekta s.r.o.**, Ledčická 649, Dolní Chabry, 18400, CZ
- (740) Šachta, Zmeškal & partneři, Ing. Václav Kratochvíl, patentový zástupce, Radlická 28/663, Praha 5, 15000
- (510) (3) kosmetické výrobky, např. voňavky, mýdla, šampony, barvy na vlasy; (9) nosiče informací všeho druhu, včetně zvuku a obrazu; (16) tiskoviny a polygrafické výrobky všeho druhu; (25) oděvy všeho druhu, obuv všeho druhu; (29) potravinářské výrobky, např. vepřové maso včetně uzenin a konzerv, drůbeží maso včetně uzenin a konzerv, ryby, mražené a uzené ryby, rybí konzervy, mléko a mléčné výrobky, sušené mléko, sýry; (30) potraviny a pochutiny v balení pro velkospotřebitele a malospotřebitele, např. káva zelená, pražená, instantní, kávovinové výrobky a extrakty s kofeinem a i bez kofeinu, čaje všech druhů ve všech úpravách, např. čaje lístkové, porcované, instantní; (32) nealkoholické nápoje všeho druhu, pivo; (33) alkoholické nápoje; (35) reklamní a propagační činnost a služby; (36) služby a činnost realitní kanceláře, např. správa a pronájem nemovitostí; (37) stavby všeho druhu, stavební práce a opravy; (42) stravovací a ubytovací služby, např. poskytování pohostinských a hostinských služeb v hotelech a motelech, restauracích a barech.
- (511) 3, 9, 16, 25, 29, 30, 32, 33, 35, 36, 37, 42
(210) O-100097

- (111) **195571**
(220) 18.05.1995
(151) 26.11.1996
(540)

PRIN

- (730) **EUTECH akciová společnost**, Nádražní 1, Šternberk, 78513, CZ
- (740) JUDr. Kyjovský Milan, advokát, Poštovská 8c, P.P.225, Brno, 60100
- (510) (9) přístroje a nástroje vědecké, navigační, geodetické, elektrické, fotografické, kinematografické, optické přístroje a nástroje k vážení, měření, signalizování, pro účely kontrolní, záchranné a pro výuku, automatické přístroje uváděné v činnost vhozením mince nebo známky, stroje pro záznam, přenos a reprodukci zvuku nebo obrazu, zapisovací pokladny a počítačové stroje, hasící přístroje; (14) drahé kovy a jejich slitiny a předměty z těchto hmot nebo z plátovaných kovů, šperky, drahokamy, drahé kameny, hodinářské výrobky a jiná chronometrická zařízení.
- (511) 9, 14
(210) O-100319

- (111) **195593**
(220) 02.06.1995
(151) 26.11.1996
(540)

DataApex

- (730) **DataApex, s.r.o.**, Lety 24, Dobřichovice, 25229, CZ
- (510) (9) zařízení pro chemické analýzy, zařízení pro elektronická měření; (42) vývoj zařízení pro chemické analýzy a elektronická měření.
- (511) 9, 42
(210) O-100829

- (111) **195594**
(220) 02.06.1995
(151) 26.11.1996
(540)



- (730) **DataApex, s.r.o.**, Lety 24, Dobřichovice, 25229, CZ
- (510) (9) zařízení pro chemické analýzy, zařízení pro elektronická měření; (42) vývoj zařízení pro chemické analýzy a elektronická měření.
- (511) 9, 42
(210) O-100830

- (111) **195599**
(220) 06.06.1995
(151) 26.11.1996
(540)



- (730) **MELCO spol. s r.o.**, Křižkovského 211, Trutnov, 54101, CZ
- (740) Ing. Reichel Pavel, Lopatecká 14, Praha 4, 14700
- (510) (9) software; (42) poskytování software, odborné a poradenské služby zvláště v oblasti automatizovaných systémů řízení technologických procesů.
- (511) 9, 42
(210) O-100980

- (111) **195618**
(220) 22.06.1995
(151) 26.11.1996
(540)

VIRGIN

- (730) **VIRGIN ENTERPRISES LIMITED**, 120 Campden Hill Road, London, GB
- (740) Společná advokátní kancelář Vsetečka Zelený Švorčík Kalenský a partneři, JUDr. Pavel Zelený, Hálkova 2, Praha 2, 12000
- (510) (32) piva, i lehká piva i ležáky, voda, minerální vody, šumivé vody, ovocné šťávy a juicy, nealkoholické nápoje, sirupy a přípravky k přípravě nápojů.
- (511) 32
(210) O-101461

- (111) **195619**
(220) 22.06.1995
(151) 26.11.1996

(540)



- (730) **VIRGIN ENTERPRISES LIMITED**, 120 Campden Hill Road, London, GB
(740) Společná advokátní kancelář Všečeka Zelený Švorčík Kalenský a partneři, JUDr. Pavel Zelený, Hálkova 2, Praha 2, 12000
(510) (32) piva, i lehká piva i ležáky, voda, minerální vody, šumivé vody, ovocné šťávy a juicy, nealkoholické nápoje, sirupy a přípravky k přípravě nápojů.
(511) 32
(210) O-101462

- (111) **195620**
(220) 23.06.1995
(151) 26.11.1996
(540)



- (730) **Josef LOUKOTA**, Osvobození 228, České Mezíříčí, 51771, CZ
Zdeněk SYCHROVSKÝ, Karla Michla 262, Dobruška, 51801, CZ
(510) (9) komponenty pro televizní a rozhlasové rozvody, zejména slučovače, rozbočovače, zesilovače, konektory, napájecí výhybky a zdroje; (37) montáž televizních a rozhlasových rozvodů.
(511) 9, 37
(210) O-101480

- (111) **195641**
(220) 28.07.1995
(151) 26.11.1996
(540)

A B Klimatizace

- (730) **AB Klimatizace, s. r. o.**, Bráfova 9a, Brno, 61600, CZ
(740) TETRAPAT, RNDr. Zdeňka Halaxová, Horní náměstí 7, Olomouc, 77200
(510) (11) vzduchotechnika, klimatizace, chladicí zařízení, zvlhčovače, odvlhčovače, topení, tepelná čerpadla; (37) instalace a opravy ústředního vytápění a větrání, chladicího zařízení a klimatizace; (42) projektová činnost v investiční výstavbě.
(511) 11, 37, 42
(210) O-102407

- (111) **195647**
(220) 21.08.1995
(151) 26.11.1996

(540)



- (730) **EKOSFERA spol. s r.o.**, Žitná 113, Ústí nad Labem - Mojžíř, 40331, CZ
(740) UNIPATENT, Ing. Chludina Jiří, J.Masaryka 43-47, Praha 2 - Vinohrady, 12000
(510) (1) chemické výrobky pro průmyslové a vědecké účely, pro fotografii, zemědělství, zahradnictví, lesnictví, umělé pryskyřice, plastické hmoty v surovém stavu (v prášku, pastách, v tekutém stavu), půdní hnojiva přírodní a umělá, prostředky hasící, pro kalení, pro svařování, pro konzervaci potravin, třísloviny, průmyslová pojidla, prostředky k čištění sporáků, rtuť, antimón, alkalické a alkalickozemité kovy, bauxit, jedy a žiraviny; (2) barvy, laky, fermeže pro použití průmyslové a umělecké, textilní barvy, přípravky k barvení potravin a nápojů, barviva, antikorozivní a impregnační nátěry, barvířské přípravky, mořidla, přírodní pryskyřice, kovové fólie, kovy v prášku pro účely malířské a dekorátorské; (5) prostředky dezinfekční, k hubení rostlinných a živočišných škůdců, antiparazitní látky, deratizační látky; (31) výrobky zemědělské, zahradnické, produkty lesnické včetně nezpracovaného dřeva, semena, čerstvé ovoce a zelenina, sazenice, živé rostliny a přírodní květiny, zvířecí krmiva, slad; (37) údržba veřejné zeleně; (39) silniční motorová doprava; (40) nakládání s opady.
(511) 1, 2, 5, 31, 37, 39, 40
(210) O-103010

- (111) **195791**
(220) 26.10.1995
(151) 27.11.1996
(540)

REKKA

- (730) **REKKA s.r.o.**, Novohradská 3, České Budějovice, 37001, CZ
(740) KUDRLIČKA & SEDLÁK Advokátní, patentová a známková kancelář, Ing. Jiří Sedlák, Husova 16, České Budějovice, 37001
(510) (37) rekultivace a sanace ekologických zátěží; (40) nakládání s odpady, rekultivace a sanace ekologických zátěží; (42) návrhy technologií zpracování odpadů, zejména odpadů ze spalování a odpadů z čištění kouřových plynů, poradenství v oblasti nakládání s odpady.
(511) 37, 40, 42
(210) O-105244

- (111) **195861**
(220) 12.12.1995
(151) 27.11.1996
(540)



- (730) **ARTYPA SYKRA, spol. s r.o.**, Holubov 25, Křemže, 38203, CZ
(740) KUDRLIČKA & SEDLÁK Advokátní, patentová a známková kancelář, Ing. Jiří Sedlák, Husova 16, České Budějovice, 37001
(510) (16) papír a výrobky z papíru všeho druhu, zejména papírové obaly, etikety, umělecké reprodukce, katalogy, plakáty, pohlednice, prospekty, etikety, obaly a plakáty z potištěné fólie.
(511) 16
(210) O-106801

(111) **195879**
(220) 27.12.1995
(151) 27.11.1996
(540)



(730) **ČESKÝ TELECOM, a.s.**, Olšanská 5, Praha 3, 13034, CZ
(740) **AK SODOMKA-SOUČEK-JINDRA-MOKRÝ & PARTNEŘI**,
JUDr. Tomáš Jindra, U Prašné brány 3, Praha 1, 11000
(510) (9) přístroje pro záznam, přenos, zpracování a reprodukci
informací, přístroje pro prodej ovládané bankovkou nebo
mincí, nosiče informací, zejména elektronických, nákup a
prodej hardwaru a softwaru; (16) výrobky z papíru a plastu,
ochranné obaly, kancelářské potřeby, tištěné publikace,
materiály reklamní, propagační, návody a příručky; (38) služby
spojů; (41) vydavatelství nosičů informací, tiskovin, časopisů,
publikací; (42) služby poskytované v oblasti výpočetní
techniky, vytváření a údržba hardwaru a softwaru včetně
databází.
(511) 9, 16, 38, 41, 42
(210) O-107213

(111) **195880**
(220) 27.12.1995
(151) 27.11.1996
(540)



TELECARD

(730) **ČESKÝ TELECOM, a.s.**, Olšanská 5, Praha 3, 13034, CZ
(740) **AK SODOMKA-SOUČEK-JINDRA-MOKRÝ & PARTNEŘI**,
JUDr. Tomáš Jindra, U Prašné brány 3, Praha 1, 11000
(510) (9) přístroje pro záznam, přenos, zpracování a reprodukci
informací, přístroje pro prodej ovládané bankovkou nebo
mincí, nosiče informací, zejména elektronických, nákup a
prodej hardwaru a softwaru; (16) výrobky z papíru a plastu,
ochranné obaly, kancelářské potřeby, tištěné publikace,
materiály reklamní, propagační, návody a příručky; (38) služby
spojů; (41) vydavatelství nosičů informací, tiskovin, časopisů,
publikací; (42) služby poskytované v oblasti výpočetní
techniky, vytváření a údržba hardwaru a softwaru včetně
databází.
(511) 9, 16, 38, 41, 42
(210) O-107214

(111) **195881**
(220) 28.12.1995
(151) 27.11.1996
(540)



PIETA
Pohřební služba
B. Trejbal

(730) **Bořivoj Trejbal pohřební služba**, 17. listopadu 182,
Pardubice, 53002, CZ
(740) **TETRAPAT, RNDr. Zdeňka Halaxová**, Horní náměstí 7,
Olomouc, 77200
(510) (39) přeprava zesnulých; (42) pohřební služby.
(511) 39, 42
(210) O-107250

(111) **196239**
(220) 06.12.1994
(151) 03.01.1997
(540)

CEMI TOUR

(730) **JAROV s. r. o.**, Na Jarově 2048/31, Praha 3, 13000, CZ
(510) (39) provozování cestovní kanceláře, zajišťování dopravy,
zajišťování průvodcovských služeb; (41) zajišťování kulturních

a sportovních programů pro turisty; (42) zajišťování ubytování.
(511) 39, 41, 42
(210) O-95011

(111) **196413**
(220) 19.04.1995
(151) 03.01.1997
(540)



(730) **OKD, Doprava a.s.**, Nádražní 93, Ostrava 1, 70262, CZ
(510) (4) pevná, tekutá a plynná paliva, provoz benzinových
čerpadel; (12) motorová vozidla, příslušenství a náhradní díly;
(37) opravy motorových vozidel, projektová činnost v
investiční výstavbě, provádění dopravních staveb, zřizování,
zajišťování a likvidace důlních děl a lomů, zřizování a
provozování odvalů, výsypek a odkališť; (39) provozování drah
s výjimkou celostátních, spočívající v přepravě osob a zboží na
železnici, silniční motorová doprava, zasílatelství, pronájem
motorových vozidel a dopravních zařízení, překlád nákladů,
skladování; (40) zpracování tuhých a plyných paliv, otvírka,
příprava a dobývání výhradních ložisek (uhelné kaly), včetně
jejich úpravy a zušlechťování, prováděné s dobýváním; (42)
zřizování, zajišťování a likvidace důlních děl a lomů, zřizování
a provozování odvalů, výsypek a odkališť.
(511) 4, 12, 37, 39, 40, 42
(210) O-99424

(111) **196419**
(220) 10.05.1995
(151) 03.01.1997
(540)

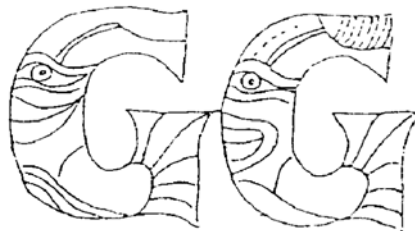

(730) **G plus G, spol. s r.o.**, Plavecká 1355/14, Praha 2, 12800, CZ
(740) **Reichel & kol.**, patent. kancelář, Ing. Pavel Reichel, Lopatecká
14, Praha 4, 14700
(510) (9) audiovizuální díla; (16) knihy, noviny, časopisy; (41)
vydavatelství a nakladatelství.
(511) 9, 16, 41
(210) O-100011

(111) **196428**
(220) 12.05.1995
(151) 03.01.1997
(540)



(730) **NEBE s.r.o.**, Dr. Stejskala 12/438, České Budějovice, 37001,
CZ
(740) **Ing. Reichel Pavel**, Lopatecká 14, Praha 4, 14700
(510) (35) reklamní a propagační služby.
(511) 35
(210) O-100093

(111) **196497**
(220) 19.10.1995

(151) 03.01.1997
(540)



- (730) **Ing. Jaroslav Horák - DELTA REAL**, Radniční 15, Šumperk, 78701, CZ
(740) TETRAPAT, RNDr. Zdeňka Halaxová, Horní náměstí 7, Olomouc, 77200
(510) (35) inzertní činnost v oblasti koupě a prodeje nemovitostí; (36) realitní kancelář: koupě, prodej a správa nemovitostí, zprostředkovatelská činnost při prodeji a pronájmu nemovitostí, služby realitní kanceláře; (37) stavby a opravy; (42) konzultační a poradenská činnost v oblasti koupě a prodeje nemovitostí.
(511) 35, 36, 37, 42
(210) O-105004

(111) **196920**
(220) 21.03.1995
(151) 30.01.1997
(540)

LOGICA

- (730) **LogicaCMG Plc**, Stephenson House, 75 Hampstead Road, London, GB
(740) PATENTSERVIS Praha, a.s., Jivenská 1273/1, Praha 4, 14021
(510) (9) počítačové přístroje, textové procesory, elektronické komunikační aparátory a přístroje, jiné paměťové přístroje, části a příslušenství zahrnuté do třídy 9 pro všechno výše uvedené zboží; (16) papír, papírové výrobky, lepenka, lepenkové výrobky a kancelářské stroje, tiskoviny, kopírovací přístroje upravené pro použití s psacími stroji, kancelářské potřeby jiné než nábytek, vše pro použití spolu nebo ve vztahu k počítačům nebo elektronickým komunikačním aparátům a přístrojům; (42) počítačové programování, informace zaznamenané na discích a válcích, služby vydavatelské a doplňování o nejnovější informace pro počítačový software, poradenské služby vztahující se k počítačovému programování, k hardwarovému a softwarovému návrhářství a k elektronickým komunikačním aparátům, služby pro počítačový výzkum.
(511) 9, 16, 42
(210) O-98462

(111) **196942**
(220) 06.04.1995
(151) 31.01.1997
(540)

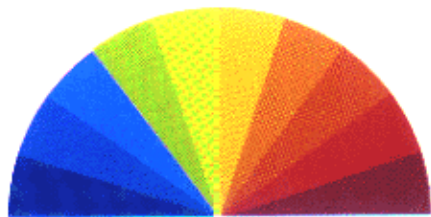

- (730) **Konica Minolta Holdings Inc.**, Marunouchi Center Building 1-6-1 Marunouchi, Chiyoda-ku, Tokyo, JP
(740) Advokátní a patentová kancelář JUDr. Korejzová & spol., JUDr. Korejzová Zdeňka, Břehová 1, Praha 1, 11000
(510) (1) vývojky a tonery pro použití v xeroxových přístrojích, neexponované filmy pro použití v kamerách pro záznam obrazů pozorovaných na CRT displeji při lékařské diagnostice, chemické látky pro zpracování exponovaných rtg-filmů, suché desky pro grafické účely, filmy pro grafické účely, fototypické papíry a filmy, všechny neexponované, předem senzitivované plotny pro ofsetový tisk (neexponované), chemické látky pro zpracování exponovaných filmů, papírů a desek pro grafické účely, vývojky a materiály pro fotografické vývojky pro použití v temných komorách, neexponované suché fotografické desky, fotosenzitivní chemické látky, fotografické senzibilátory, fotografické emulze, fotografické filmy pro průmyslové účely, filmy pro kopírování a mikrofilmy, všechny neexponované, fotografické papíry a filmy (neexponované), filmy pro identifikační fotografii (neexponované), fotografické filmy pro

vědecká měření (neexponované), fotografické filmy pro speciální fotografii (neexponované), rtg-filmy (neexponované), chemická reakční činidla, reakční činidla pro použití spolu s analytickými přístroji pro analýzu krve k lékařské diagnostice při analýze krve, části a složky svrchu uvedeného zboží v této třídě; (9) videokamery a jejich příslušenství a doplňky, videomagnetofony, elektronické kamery, elektronické prohlížečky, přehrávače optických disků, audio a video pásy, audio a video disky, disky magnetických pamětí, počítače, výstupní zařízení počítačů, vstupní zařízení počítačů, paměťové jednotky jako součásti elektronických počítačů, elektronické tiskárny jako součásti počítačů, faksimilní zařízení, propojovací rozhraní pro použití s počítači, pružné disky, textové procesory, elektronická zapisovací zařízení, fotografické kopírovací přístroje (kopírky pro hladký papír), automatické podavače dokumentů, zásobníky a třídače, vše jako příslušenství fotografických kopírovacích přístrojů, mechaniky pružných disků, kamery pro záznam obrazů pozorovaných na CRT displeji, automatické přístroje pro zpracování exponovaných lékařských rtg-filmů, rtg-kamery a jejich příslušenství a doplňky, fotografické kamery a jejich příslušenství a doplňky, bleskovky a stroboskopické jednotky, čočky kamer, obrazovky používané pro grafické účely, fotosázecí přístroje, automatická zařízení pro zpracování exponovaných filmů, papírů a desek pro grafické účely, denzitometry, exponované filmy a zařízení pro míchání chemických látek, vše pro použití v temné fotografické komoře, blankety fotomasek jako materiály pro použití při výrobě integrovaných elektrických součástek, přístroje a zařízení pro kopírování exponovaných fotografických filmů, videotiskárny používané pro tisknutí videoobrazu, přístroje pro testování rovinnosti, automatické procesory použité pro zpracování exponovaných fotografických filmů a papírů, stříhací zařízení jako příslušenství automatických procesorů, zařízení pro fotografický tisk, zařízení pro zpracování elektronických dat pro použití fotografickou dokončovací laboratoří, kamery pro identifikační fotografii a jejich příslušenství a doplňky, kamery pro speciální fotografii, části a složky shora uvedeného zboží v této třídě; (40) fotografické dokončovací služby, zpracování, vyvíjení a tisk fotografických filmů a papírů.

(511) 1, 9, 40
(210) O-99040

(111) **196954**
(220) 15.05.1995
(151) 31.01.1997
(540)

VÝZKUMNÝ ÚSTAV POZEMNÍCH STAVEB

- (730) **Výzkumný ústav pozemních staveb - Certifikační společnost s.r.o.**, Pražská č.p. 810/16, Praha 10, 10000, CZ
(740) Ing. Vaněk Ladislav, Ortenovo nám. 6/443, Praha 7, 17000
(510) (42) schvalování a certifikace výrobků, zkoušení a testování výrobků, posudky a prověrky systémů zajištění jakosti, tvorba a posuzování technických norem a předpisů, studijní a rozborová činnost, posudková a expertizní činnost v oblasti stavebních konstrukcí a výrobků.
(511) 42
(210) O-100158

(111) **196955**
(220) 15.05.1995
(151) 31.01.1997

(540)



- (730) **Výzkumný ústav pozemních staveb - Certifikační společnost s.r.o.**, Pražká č.p. 810/16, Praha 10, 10000, CZ
 (740) Ing. Vaněk Ladislav, Ortenovo nám. 6/443, Praha 7, 17000
 (510) (42) schvalování a certifikace výrobků, zkoušení a testování výrobků, posudky a prověrky systémů zajištění jakosti, tvorba a posuzování technických norem a předpisů, studijní a rozborová činnost, posudková a expertizní činnost v oblasti stavebních konstrukcí a výrobků.
 (511) 42
 (210) O-100160

- (111) **196974**
 (220) 09.06.1995
 (151) 31.01.1997
 (540)



- (730) **SVÍTIL PLUS s.r.o.**, Vychodilova 16, Brno, 60200, CZ
 (740) JUDr. Miroslav Vítek, patentový zástupce, Neumannova 54, Brno, 60200
 (510) (1) lepicí a spárovací hmoty; (19) dlaždice a obkladačky, keramické dlaždice, keramická dlažba, přírodní tažená keramická dlažba s glazovaným i neglazovaným povrchem, schodové nášlapy a sokly; (37) výstavba a rekonstrukce kanalizačních sítí a domovních přípojek, výstavba a rekonstrukce vozovek, parkovišť, odstavných ploch a chodníků, dlaždičské práce z klasických materiálů i zámkové dlažby, zemní práce, zednické práce, obkladačské práce, bourací práce a demolice.
 (511) 1, 19, 37
 (210) O-101108

- (111) **196992**
 (220) 23.06.1995
 (151) 31.01.1997
 (540)

HONDA SHUTTLE

- (730) **HONDA GIKEN KOGYO KABUSHIKI KAISHA (HONDA MOTOR Co., LTD.)**, 1-1, 2-chome, Minami-aoyama, Minato-ku, Tokyo, JP
 (740) Společná advokátní kancelář Všeťečka a partneři, JUDr. Všeťečka Miloš, Hálkova 2, Praha 2, 12000
 (510) (12) vozidla, přístroje pro pohyb po zemi, ve vzduchu nebo ve vodě, díly a příslušenství pro uvedené zboží v této třídě.
 (511) 12
 (210) O-101502

- (111) **197064**
 (220) 26.10.1995
 (151) 31.01.1997
 (540)

TEPLOINVEST

- (730) **Teplinvest CB s.r.o.**, Novohradská 3, České Budějovice, 37001, CZ
 (740) KUDRLIČKA & SEDLÁK Advokátní, patentová a známková kancelář, Ing. Jiří Sedlák, Husova 16, České Budějovice, 37001
 (510) (37) příprava a realizace staveb; (42) inženýrská činnost ve stavebnictví, poradenství a ekonomické výpočty v energetice a v odpadovém hospodářství.
 (511) 37, 42
 (210) O-105245

- (111) **197376**
 (220) 12.09.1994
 (151) 24.02.1997
 (540)

PANAFEN

- (730) **SmithKline Beecham (SWG) Limited**, 980 Great West Road, Brentford, Middlesex, GB
 (740) Čermák Hořejš Myslíl a spol., JUDr. Jan Matějka, Národní 32, Praha 1, 11000
 (510) (5) farmaceutické přípravky a substance.
 (511) 5
 (210) O-92521

- (111) **197432**
 (220) 22.11.1994
 (151) 24.02.1997
 (540)



- (730) **SPORT-S, spol. s r.o.**, Blatenská 113, Chomutov, 43003, CZ
 (740) BOHEMIA PATENT, Ing. Jana Vanděliková, Umělecká 6, Praha 7, 17000
 (510) (39) doprava, organizování cest; (41) výchova, školení, zábava, sportovní a kulturní aktivity; (42) provoz restaurace, zajišťování noclehů.
 (511) 39, 41, 42
 (210) O-94450

- (111) **197676**
 (220) 05.04.1995
 (151) 25.02.1997
 (540)

HRADY ZÁMKY A TVRZE KRÁLOVSTVÍ ČESKÉHO

- (730) **ARGO spol. s r.o.**, Miličova 13, Praha 3, 13000, CZ
 (740) Miroslav Petr Ziegrosser, Topolová 807, Prachovice, 38301
 (510) (16) knihy.
 (511) 16
 (210) O-98951

- (111) **197678**
 (220) 05.04.1995
 (151) 25.02.1997
 (540)

OMACOR

- (730) **PRONOVA BIOCARE a.s.**, Strandveien 5, Lysaker, NO
 (740) Společná advokátní kancelář Všeťečka Zelený Švorčík Kalenský a partneři, JUDr. Miloš Všeťečka, Hálkova 2, Praha 2, 12000
 (510) (5) farmaceutické výrobky na bázi omega-3-mastných kyselin.
 (511) 5
 (210) O-98988

- (111) **197702**
 (220) 11.04.1995
 (151) 25.02.1997

(540)



- (730) **BEL Sýry Česko a. s.**, Pražská 218, Želetava, 67526, CZ
(740) ROTT, RŮŽIČKA & GUTTMANN Patentová, známková a advokátní kancelář, JUDr. Michal Růžička, CSc., Nad Štolou 12, Praha 7, 17000
(510) (29) sýry přírodní a tavené, mléčné výrobky.
(511) 29
(210) O-99195

- (111) **197703**
(220) 11.04.1995
(151) 25.02.1997
(540)



- (730) **BEL Sýry Česko a. s.**, Pražská 218, Želetava, 67526, CZ
(740) ROTT, RŮŽIČKA & GUTTMANN Patentová, známková a advokátní kancelář, JUDr. Michal Růžička, CSc., Nad Štolou 12, Praha 7, 17000
(510) (29) sýry přírodní a tavené, mléčné výrobky.
(511) 29
(210) O-99196

- (111) **197712**
(220) 14.04.1995
(151) 25.02.1997
(540)

GEOWEB

- (730) **Reynolds Consumer Products, Inc.**, 670 N. Perkins Street, Appleton, WI, US
(740) KOREJZOVÁ & SPOL. v.o.s., JUDr. Zdeňka Korejzová, Spálená 29, Praha 1, 11000
(510) (19) plastické materiály používané při stavbě základů a podloží silnic.
(511) 19
(210) O-99362

- (111) **197716**
(220) 18.04.1995
(151) 25.02.1997
(540)

MICROSOFT

- (730) **Microsoft Corporation**, One Microsoft Way, Redmond, WA, US
(740) Linklaters v. o. s., Mgr. Karin Pomaizlová, Na Příkopě 19, Praha 1, 11719

- (510) (38) telekomunikační služby, zejména příjem a výdej zpráv, doklady a jiná data elektronickým přenosem.
(511) 38
(210) O-99395

- (111) **197731**
(220) 26.04.1995
(151) 25.02.1997
(540)

ALPINA

- (730) **Friesland Česká republika, a. s.**, Podzámčí 385, Opočno, 51773, CZ
(510) (30) mražené výrobky v jiné třídě neuvedené, jejichž součástí je mléko v jakékoliv formě.
(511) 30
(210) O-99693

- (111) **197733**
(220) 26.04.1995
(151) 25.02.1997
(540)

TUKI

- (730) **Friesland Česká republika, a. s.**, Podzámčí 385, Opočno, 51773, CZ
(510) (29) všechny mléčné a mlékárenské výrobky včetně mražených výrobků v jiné třídě neuvedené, jejichž součástí je mléko v jakékoliv formě; (30) mražené výrobky v jiné třídě neuvedené, jejichž součástí je mléko v jakékoliv formě.
(511) 29, 30
(210) O-99696

- (111) **197745**
(220) 27.04.1995
(151) 25.02.1997
(540)

FLOATARIUM

- (730) **ALICO, spol. s r.o.**, Smetanova 104, Týnec nad Labem, 28126, CZ
(740) ČERVENKA, KLEINTOVÁ, TURKOVÁ Patentová, známková a advokátní kancelář, Mgr. Josef Červenka, Budečská 6, Praha 2, 12000
(510) (11) laminátová uzavřená vana sloužící jako relaxační a masážní zařízení.
(511) 11
(210) O-99760

- (111) **197747**
(220) 28.04.1995
(151) 25.02.1997
(540)



- (730) **DIOSS NÝŘANY a.s.**, Nýřany, Plzeň - sever, 33023, CZ
(740) TICHÝ & POLÁČEK Patentová a známková kancelář, JUDr. Jaromír Tichý, Dominikánská 6, Plzeň, 30112
(510) (5) výrobky farmaceutické; (6) kovy v polozpracovaném stavu, kovové výrobky zařazené ve třídě 6; (8) nástroje zastávající funkci nářadí; (11) topná zařízení a zařízení využívající pro svou funkci tepelné energie zejména na výrobu páry, pro vaření, chlazení, sušení; (12) pozemní vozidla; (35) poskytování pomoci při provozu podniků a jejich obchodu;

(39) doprava, skladování; (40) zpracování materiálů; (42) odborné posudky.
(511) 5, 6, 8, 11, 12, 35, 39, 40, 42
(210) O-99768

(111) **197748**
(220) 28.04.1995
(151) 25.02.1997
(540)



(730) **DIOSS NÝŘANY a.s.**, Nýřany, Plzeň - sever, 33023, CZ
(740) TICHÝ & POLÁČEK Patentová a známková kancelář, JUDr. Jaromír Tichý, Dominikánská 6, Plzeň, 30112
(510) (5) výrobky farmaceutické; (6) kovy v polozpracovaném stavu, kovové výrobky zařazené ve třídě 6; (8) nástroje zastávající funkci nářadí; (11) topná zařízení a zařízení využívající pro svou funkci tepelné energie zejména na výrobu páry, pro vaření, chlazení, sušení; (12) pozemní vozidla; (35) poskytování pomoci při provozu podniků a jejich obchodu; (39) doprava, skladování; (40) zpracování materiálů; (42) odborné posudky.
(511) 5, 6, 8, 11, 12, 35, 39, 40, 42
(210) O-99769

(111) **197753**
(220) 03.05.1995
(151) 25.02.1997
(540)



(730) **Scontio Nábytek, k. s.**, Jeremiášova 947, Praha 5, 15500, CZ
(510) (7) myčky nádobí, pračky; (8) nože, vidličky, lžíce, výkovky v jiné třídě neuvedené; (11) přístroje pro osvětlení, pro vaření, přístroje chladící, pro sušení; (20) nábytek, zrcadla, rámy; (21) náčiní a nádoby pro domácnost a kuchyni, zboží ze skla, porcelánu a keramiky pro domácnost a kuchyni, umělecké předměty ze skla, porcelánu a keramiky; (24) tkaniny a textilní látky, pokrývky ložní, ubrusy; (27) koberce, rohožky, rohože, linoleum a jiné obklady podlah, tapety.
(511) 7, 8, 11, 20, 21, 24, 27
(210) O-99864

(111) **197759**
(220) 04.05.1995
(151) 25.02.1997
(540)



(730) **PREMARK FEG L.L.C. společnost zřízená podle zákonů státu Delaware**, 1300 N. Market Street, Wilmington, DE, US
(740) Společná advokátní kancelář Všeťečka Zelený Švorčík Kalenský a partneři, JUDr. Pavel Zelený, Hálkova 2, Praha 2, 12000
(510) (7) elektrická zařízení pro zpracování, přípravu a jiné zacházení s potravinami v restauracích, pekárnách, kuchyních, obchodech s potravinami a jiných zařízeních připravujících, prodávajících nebo podávajících potraviny nebo jídla, včetně strojů pro smíchávání, řezání, sekání, míchání, zpracování a jiné zacházení s potravinami, zařízení na mytí, čištění, leštění a jiné

ošetřování nádobí, skla, nádob a náčiní používaných při přípravě a rozdělování potravy, stroje na balení, přebalování a opatřování nálepkami, vybavení pro zacházení s potravinovými odpady.

(511) 7
(210) O-99915

(111) **197760**
(220) 04.05.1995
(151) 25.02.1997
(540)



(730) **PREMARK FEG L.L.C. společnost zřízená podle zákonů státu Delaware**, 1300 N. Market Street, Wilmington, DE, US
(740) Společná advokátní kancelář Všeťečka Zelený Švorčík Kalenský a partneři, JUDr. Pavel Zelený, Hálkova 2, Praha 2, 12000
(510) (9) váhy, počítačová vybava a nálepková vybava používaná ve spojení s váhami, jejich součásti a náhradní díly.
(511) 9
(210) O-99916

(111) **197768**
(220) 12.05.1995
(151) 25.02.1997
(540)

APOLLON

(730) **Prospekta s.r.o.**, Ledčická 649, Praha 8 - Dolní Chabry, 18400, CZ
(740) Šachta, Zmeškal & partneři, Ing. Václav Kratochvíl, patentový zástupce, Radlická 28/663, Praha 5, 15000
(510) (9) nosiče informací všeho druhu, včetně zvuku a obrazu; (16) tiskoviny a polygrafické výrobky všeho druhu; (18) výrobky z kůže, např. tašky a kabelky, kožená galanterie, např. pásky, pouzdra, peněženky; (20) nábytek a bytové doplňky ze dřeva a přírodních materiálů, včetně kancelářského nábytku; (25) oděvy z kůže; (29) potravinářské výrobky např. vepřové maso včetně uzenin a konzerv, drůbeží maso včetně uzenin a kozerv, ryby, mražené a uzené ryby, rybí konzervy, mléko a mléčné výrobky, sušené mléko, sýry; (30) potraviny a pochutiny v balení pro velkospotřebitele i malospotřebitele, např. káva zelená, pražená, instantní, kávovinové výrobky a extrakty s kofeinem i bez kofeinu, čaje všech druhů ve všech úpravách, např. čaje porcované, instantní; (32) nealkoholické nápoje všeho druhu, pivo; (33) alkoholické nápoje s výjimkou vína; (35) reklamní a propagační činnost a služby; (41) výchovná a zábavní činnost.
(511) 9, 16, 18, 20, 25, 29, 30, 32, 33, 35, 41
(210) O-100096

(111) **197830**
(220) 24.07.1995
(151) 25.02.1997
(540)

TITAN

(730) **TITAN, s.r.o.**, Křižatka 40, Králův Dvůr, 26601, CZ
(740) Ing. Reichel Pavel, Lopatecká 14, Praha 4, 14700
(510) (9) výpočetní a kancelářská technika, např. počítače, faxy, telefony, software a jeho poskytování, nosiče informací všeho druhu; (16) kancelářská technika např. kopírky, tiskoviny; (37) opravy a servis výpočetní a kancelářské techniky, správcování sítí; (41) vzdělávací činnost v oblasti výpočetní techniky; (42) konzultační, poradenská činnost v oblasti výpočetní techniky, správcování sítí, software.
(511) 9, 16, 37, 41, 42
(210) O-102261

(111) **197831**
(220) 24.07.1995
(151) 25.02.1997

(540)



- (730) **TITAN, s.r.o.**, Křižatka 40, Králův Dvůr, 26601, CZ
(740) Ing. Reichel Pavel, Lopatecká 14, Praha 4, 14700
(510) (9) výpočetní a kancelářská technika, např. počítače, faxy, telefony, software a jeho poskytování, nosiče informací všeho druhu; (16) kancelářská technika např. kopírky, tiskoviny; (37) opravy a servis výpočetní a kancelářské techniky, správcování sítí; (41) vzdělávací činnost v oblasti výpočetní techniky; (42) konzultační, poradenská činnost v oblasti výpočetní techniky, správcování sítí, software.
(511) 9, 16, 37, 41, 42
(210) O-102262

- (111) **197904**
(220) 25.08.1995
(151) 26.02.1997
(540)



- (730) **TH trading s.r.o.**, Litovelská 17, čp. 101, Olomouc, 77900, CZ
(740) Ing. Petr Soukup, patentový a známkový zástupce, Švédská 3, Olomouc, 77200
(510) (16) toaletní papír, papírové ubrousky, papírové ručníky a kapesníky.
(511) 16
(210) O-103204

- (111) **197925**
(220) 13.09.1995
(151) 26.02.1997
(540)



- (730) **Mediatel, spol. s r. o.**, Thámova 16, Praha 8, 18600, CZ

- (740) UNIPATENT, Ing. Chludina Jiří, J.Masaryka 43-47, Praha 2-Vinohrady, 12000
(510) (9) telefonní seznamy, seznamy adres, periodika, průvodce, kalendáře, ročenky na všech typech nosičů; (16) telefonní seznamy, seznamy adres, periodika, průvodce, kalendáře, ročenky, tiskárenské výrobky; (35) reklamní činnost všeho druhu, přímý marketing, komercializace a publicita v uvedených publikacích; (38) telematika (telex, postfax, videotex, audiotexová služby, elektronická datová síť, pagingová síť); (39) rozesílání výrobků všeho druhu včetně tiskařských výrobků reklamního charakteru; (41) nakladatelská a vydavatelská činnost s uvedenými publikacemi, výrobky.
(511) 9, 16, 35, 38, 39, 41
(210) O-103766

- (111) **197960**
(220) 12.10.1995
(151) 26.02.1997
(540)

ROVINAL

- (730) **Mons Kutná Hora, s.r.o.**, Kaňk 266, Kutná Hora, 28404, CZ
(740) Jiří Effmert, Halasova 314a, Říčany u Prahy, 25101
(510) (19) materiály pro jednolitou podlahu (podlahové stěrky).
(511) 19
(210) O-104844

- (111) **198000**
(220) 21.11.1995
(151) 26.02.1997
(540)

BIO-OPTIMAL

- (730) **BioMar A/S**, Mylius Erichsensvej 35, Brande, DK
(740) Patentservis Praha a.s., Jivenská 1273/1, Praha 4, 14021
(510) (31) krmivo pro zvířata včetně krmiva pro ryby.
(511) 31
(210) O-106116

- (111) **198001**
(220) 21.11.1995
(151) 26.02.1997
(540)

AQUAVET

- (730) **BioMar A/S**, Mylius Erichsensvej 35, Brande, DK
(740) Patentservis Praha a.s., Jivenská 1273/1, Praha 4, 14021
(510) (5) farmaceutické a veterinární přípravky, dietetické substance upravené k lékařskému použití, dezinfekční přípravky pro hubení červů, fungicidy a herbicidy; (31) krmivo pro zvířata včetně krmiva pro ryby.
(511) 5, 31
(210) O-106117

- (111) **198002**
(220) 21.11.1995
(151) 26.02.1997
(540)

AQUALIFE

- (730) **BioMar A/S**, Mylius Erichsensvej 35, Brande, DK
(740) Patentservis Praha a.s., Jivenská 1273/1, Praha 4, 14021
(510) (31) krmivo pro zvířata včetně krmiva pro ryby.
(511) 31
(210) O-106118

- (111) **198003**
(220) 21.11.1995
(151) 26.02.1997
(540)

BIOMAR

- (730) **BioMar A/S**, Mylius Erichsensvej 35, Brande, DK
(740) Patentservis Praha a.s., Jivenská 1273/1, Praha 4, 14021
(510) (31) krmení pro zvířata včetně krmiva pro ryby.
(511) 31
(210) O-106126

- (111) **198067**
(220) 03.01.1996
(151) 26.02.1997

- (540) **FORTEX**
 (730) **PINELLI spol. s r.o.**, Svobodná Ves 50, Čáslav, 28601, CZ
 (740) Kocián Šolc Balaščík advokátní kancelář, Mgr. Lenka Peštová, Jungmannova 24, Praha 1, 11000
 (510) (32) nealkoholické nápoje; (33) alkoholické nápoje.
 (511) 32, 33
 (210) O-107351

- (111) **198158**
 (220) 17.04.1996
 (151) 26.02.1997
 (540)



- (730) **České vzdělávací centrum, s.r.o.**, Rokycanova 229/20, Olomouc, 77900, CZ
 (510) (35) pomoc při řízení obchodní činnosti; (41) výchova, školení, vzdělávání, zábava, kulturní aktivity, vydavatelství a nakladatelství; (42) poradenské služby.
 (511) 35, 41, 42
 (210) O-110391

- (111) **198540**
 (220) 26.04.1995
 (151) 27.03.1997
 (540)



- (730) **Ing. HANA ŠRÁMKOVÁ - PRAGUE TOURIST CENTERS**, Polská 20, Praha 2, 12000, CZ
 (740) ROTT, RŮŽIČKA & GUTTMANN Patentová, známková a advokátní kancelář, JUDr. Michal Růžička, CSc., Nad Štolou 12, Praha 7, 17000
 (510) (9) nosiče zvukových a audiovizuálních záznamů; (16) tiskoviny periodické i neperiodické, propagační a informační, zejména mapy, knihy, ceniny, pohlednice, kalendáře, plakáty, puzzle s motivy Prahy; (21) upomínkové předměty, zejména hrnečky; (25) trička; (36) směnářská činnost; (39) služby cestovní kanceláře včetně organizování, rezervace a prodeje zájezdů, výletů, okružních jízd, zajišťování jízd, letenek a vstupenek; (42) služby cestovní kanceláře.

- (511) 9, 16, 21, 25, 36, 39, 42
 (210) O-99677

- (111) **198541**
 (220) 26.04.1995
 (151) 27.03.1997
 (540)



PRAGUE TOURIST CENTER

- (730) **Ing. HANA ŠRÁMKOVÁ - PRAGUE TOURIST CENTERS**, Polská 20, Praha 2, 12000, CZ
 (740) ROTT, RŮŽIČKA & GUTTMANN Patentová, známková a advokátní kancelář, JUDr. Michal Růžička, CSc., Nad Štolou 12, Praha 7, 17000
 (510) (9) nosiče zvukových a audiovizuálních záznamů; (16) tiskoviny periodické i neperiodické, propagační a informační, zejména mapy, knihy, ceniny, pohlednice, kalendáře, plakáty, puzzle s motivy Prahy; (21) upomínkové předměty, zejména hrnečky; (25) trička; (36) směnářská činnost; (39) služby cestovní kanceláře včetně organizování, rezervace a prodeje zájezdů, výletů, okružních jízd, zajišťování jízd, letenek a vstupenek; (42) služby cestovní kanceláře.
 (511) 9, 16, 21, 25, 36, 39, 42
 (210) O-99678

- (111) **198553**
 (220) 15.05.1995
 (151) 27.03.1997
 (540)

VÚPS

- (730) **Výzkumný ústav pozemních staveb - Certifikační společnost s.r.o.**, Pražská č.p. 810/16, Praha 10, 10000, CZ
 Ing. Vaněk Ladislav, Ortenovo nám. 6/443, Praha 7, 17000
 (740)
 (510) (42) schvalování a certifikace výrobků.
 (511) 42
 (210) O-100159

- (111) **198614**
 (220) 05.06.1995
 (151) 27.03.1997
 (540)



- (730) **FORMEL spol. s r.o.**, U tenisu 29, Přerov, 75002, CZ
 (740) TETRAPAT, RNDr. Zdeňka Halaxová, Horní náměstí 7, Olomouc, 77200
 (510) (6) kovové stavební materiály a konstrukce z nich, konstrukce z válcovaných profilů a plechů, kovové konstrukce výkladních skříní, ochranné mříže, kovové dveře a vrata, závory, klempířské výrobky, zejména okapové žlaby, svody a související díly, pokladny a bezpečnostní schránky; (8) ruční nářadí všeho druhu; (17) izolační materiály pro tepelnou, akustickou a vlhkostní izolaci, zejména na bázi hliníkových a plastových fólií včetně jejich kombinace, s případným vyztužením vložkami z kovových nebo umělohmotových sít a pletiv, izolační materiály z minerálních plstí a skelných vláken, izolační materiály na bázi lepenkových fólií nasycených asfaltem, kombinace uvedených materiálů, těsnící a izolační hmoty na bázi polyuretanu; (19) řezivo všeho druhu, zejména prkna, fošny, hranoly a trámy, ostatní dřevěný materiál včetně lisovaných materiálů, jejichž základní složkou jsou dřevěné piliny, řeziny nebo štěpy, detaily a panely dřevěných staveb, včetně jejich střešních konstrukcí, dřevěné chaty, dřevěné podlahové krytiny; (20) ostatní dřevěné výrobky náležící do této třídy, kovové regály; (36) zprostředkování odbytu uvedených výrobků.
 (511) 6, 8, 17, 19, 20, 36
 (210) O-100891

- (111) **198625**

(220) 07.06.1995
(151) 27.03.1997
(540)

BIO - QUINON

(730) PHARMA NORD ApS, Tinglykke 4-6, 6500 Vojens, DK
(740) Patentservis Praha a.s., Jivenská 1273/1, Praha 4, 14021
(510) (5) dietetické potraviny a dietetické potravinové přípravky k léčebným účelům, vitamínové přípravky.
(511) 5
(210) O-101012

(111) 198626
(220) 07.06.1995
(151) 27.03.1997
(540)

BIO - SELEN

(730) PHARMA NORD ApS, Tinglykke 4-6, 6500 Vojens, DK
(740) Patentservis Praha a.s., Jivenská 1273/1, Praha 4, 14021
(510) (5) dietetické potraviny a dietetické potravinové přípravky k léčebným účelům, vitamínové přípravky.
(511) 5
(210) O-101013

(111) 198627
(220) 07.06.1995
(151) 27.03.1997
(540)

PHARMA NORD

(730) PHARMA NORD ApS, Tinglykke 4-6, 6500 Vojens, DK
(740) Patentservis Praha a.s., Jivenská 1273/1, Praha 4, 14021
(510) (3) mýdla, parfumerie, kosmetické krémy, kosmetické oleje, kosmetické vody (lotions), šampony, prostředky na čištění zubů, antiperspirační toaletní potřeby; (5) dietetické potraviny a dietetické potravinové přípravky k léčebným účelům, vitamínové přípravky.
(511) 3, 5
(210) O-101014

(111) 198630
(220) 08.06.1995
(151) 27.03.1997
(540)

TRUCLUSTER

(730) HEWLETT-PACKARD DEVELOPMENT COMPANY, L. P. A Texas Limited Partnership, 20555 S. H. 249, Houston, TX, US
(740) Společná advokátní kancelář Všečeka Zelený Švorčík Kalenský a partneři, JUDr. Pavel Zelený, Hálkova 2, Praha 2, 12000
(510) (9) programové vybavení počítačů.
(511) 9
(210) O-101080

(111) 198645
(220) 14.06.1995
(151) 27.03.1997
(540)

SÝRAŘSKÉ DNY MADETA PLANÁ NAD LUŽNICÍ

(730) MADETA a. s., Rudolfovska 246/83, České Budějovice, 37050, CZ
(740) JUDr. Junek Václav, advokát, Tovární 14, České Budějovice, 37001
(510) (35) organizování výstav; (42) organizování výstav.
(511) 35, 42
(210) O-101227

(111) 198654A
(220) 20.06.1995
(151) 13.11.2000
(540)

SHARK

(730) Osotspa Company Limited, 2100 Ramkhamhaeng Road, Bangkok, TH
(740) Ing. Petr Soukup, patentový a známkový zástupce, Švédská 3, Olomouc, 77200
(510)

(32) speciální sirupy, šťávy a nealkoholické nápoje, včetně nápojů pro diabetiky a dietetiky.

(511) 32
(210) O-160718

(111) 198671
(220) 23.06.1995
(151) 27.03.1997
(540)

TAXMENI

(730) Jaroslav Čvančara, Větrušická 878/28, Praha 8 - Kobylisy, 18200, CZ
(510) (41) koncertní a ediční činnost.
(511) 41
(210) O-101509

(111) 198678
(220) 26.06.1995
(151) 27.03.1997
(540)

HYPERION

(730) Hyperion, spol. s r.o., Slancova 1259/8, Praha 8, 18200, CZ
(740) TETRAPAT, RNDr. Zdeňka Halaxová, Horní náměstí 7, Olomouc, 77200
(510) (41) umělecká agentura.
(511) 41
(210) O-101546

(111) 198690
(220) 28.06.1995
(151) 27.03.1997
(540)

KONVIKT

(730) Ing. arch. Tomáš BRIX, Lužná 17/794, Praha 6, 16000, CZ
(510) (36) pronájem nebytových prostor; (42) projektová činnost v investiční výstavbě.
(511) 36, 42
(210) O-101621

(111) 198820
(220) 27.09.1995
(151) 28.03.1997
(540)

EREKTUS

(730) PINELLI spol. s r.o., Svobodná Ves 50, Čáslav, 28601, CZ
(740) Kocián Šolc Balaščík advokátní kancelář, Mgr. Lenka Peštová, Jungmannova 24, Praha 1, 11000
(510) (32) nealkoholické nápoje; (33) víno, alkoholické nápoje.
(511) 32, 33
(210) O-104357

(111) 198830
(220) 05.10.1995
(151) 28.03.1997
(540)



(730) MOTOROLA Inc., 1303 East Alonquin Road, Schaumburg, IL, US
(740) Společná advokátní kancelář Všečeka Zelený Švorčík Kalenský a partneři, JUDr. Otakar Švorčík, Hálkova 2, Praha 2, 12000
(510) (37) opravy a údržba telekomunikačních a elektronických zařízení a nástrojů; (38) telekomunikační služby pro hlas anebo data, jedno nebo dvoucestná komunikace mezi osobami anebo elektronickými elektrickými přístroji, pronájem telekomunikačních kanálů a vybavení pro jejich využití, konzultační a informační služby v oblasti telekomunikací, řízení a dohled nad telekomunikačními sítěmi, satelitové telekomunikační služby, telekomunikační služby prostřednictvím celulárního rádia a bezkabelového veřejného telefonu; (41) vzdělávací služby týkající se použití telekomunikačních nástrojů a přístrojů; (42) návrhy a profesionální konzultační služby vztahující se na elektronické a

elektrické přístroje a systémy.
(511) 37, 38, 41, 42
(210) O-104682

(111) **198846**
(220) 18.10.1995
(151) 28.03.1997
(540)

COMCON

(730) **COMING PLUS a. s.**, Na Vrstvách 44, Praha 4, 14000, CZ
(510) (19) výrobky z polymerbetonu.
(511) 19
(210) O-104975

(111) **198865**
(220) 21.11.1995
(151) 28.03.1997
(540)

ECOLINE

(730) **BioMar A/S**, Mylius Erichsensvej 35, Brande, DK
(740) Patentservis Praha a.s., Jivenská 1273/1, Praha 4, 14021
(510) (31) krmivo pro zvířata včetně krmiva pro ryby.
(511) 31
(210) O-106125

(111) **198892**
(220) 05.12.1995
(151) 28.03.1997
(540)



A. Raymond

(730) **A. Raymond & Cie**, 113, Cours Berriat, Grenoble, FR
(740) Společná advokátní kancelář Všečeka Zelený Švorčík Kalenský a partneři, JUDr. Miloš Všečeka, Hálkova 2, Praha 2, 12000
(510) (1) lepicí látky a lepidla pro průmysl; (6) spojovací a upevňovací prvky z kovu; (17) spojkové prvky z umělých hmot pro spojování trub a hadic, upevňovací prvky pro přidržování trub, kabelů a kabelových svazků, zejména kabelové držáky, kabelové vazače, kabelové kanály, trubkové, hmoždinkové a svěrné třmeny a poutka; (26) stiskací knoflíky, zanytovatelné knoflíky, šicí knoflíky, zanytovatelné upevňovací prvky, háčky a poutka, všechny uvedené výrobky vyráběné v Jablonci.
(511) 1, 6, 17, 26
(210) O-106593

(111) **199082A**
(220) 20.06.1995
(151) 06.04.2000
(540)

SKODA

(730) **HQU International, a.s.**, Královská 1081/16, Praha 1, Staré Město, 11000, CZ
(740) Čermák Hořejš Myslíl a spol., JUDr. Jan Matějka, Národní 32, Praha 1, 11000
(510) (6) kovové obytné, sanitární a nákladní kontejnery, výrobky sléváren, kováren, lisoven a výrobky ze surové oceli, potrubí a nosné ocelové konstrukce; (7) veškeré stroje a zařízení pro energetiku, válcovny, slévárny, kovárny a zemědělství, obráběcí a tvářecí stroje, strojní součásti a mechanismy všeho druhu, speciální stroje a strojírenská zařízení všeho druhu, stroje a zařízení pro potravinářskou výrobu, stroje a zařízení pro zpracování pryže a plastů, výrobky, zařízení a systémy v oblasti tepelné a elektrické energie, veškerá zařízení v oblasti ochrany životního prostředí; (9) odsířovací zařízení, transformátory pro motory, elektrotechnické a elektronické výrobky všeho druhu, nástroje a měřidla všeho druhu, výrobky a zařízení a systémy v oblasti tepelné a elektrické energie, software všeho druhu; (11) zařízení pro čištění odpadních vod, spalovny odpadů, odsířovací zařízení, výrobky, zařízení a systémy v oblasti tepelné a elektrické energie, průmyslové a palivové pece; (12) dopravní prostředky všeho druhu, jejich doplňky a příslušenství, s výjimkou nákladních a osobních automobilů a z nich odvozených modifikací, náhradních dílů a součástí k nim, příslušenství a výzbroje k nim, zejména závěsných zařízení, spoilerů, litých disků kol, vyklápěcích

střech a střešních nosičů, spalovacích motorů pro osobní automobily; (35) zpracování dat; (37) stavebnictví, servisní a opravárenské služby a činnosti, montážní a inženýrské služby a opravárenské služby; (39) dopravní, přepravní a skladovací činnosti; (41) vzdělávací a vyučovací služby a činnosti; (42) projektová činnost a služby, technické poradenství, poskytování software, inženýrské služby.
(511) 6, 7, 9, 11, 12, 35, 37, 39, 41, 42
(210) O-154068

(111) **199082**
(220) 20.06.1995
(151) 15.04.1997
(540)

SKODA

(730) **HQU International, a. s.**, Královská 1081/16, Praha 1, Staré Město, 11000, CZ
(740) Čermák Hořejš Myslíl a spol., JUDr. Jan Matějka, Národní 32, Praha 1, 11000
(510) (7) kompresory; (17) ohebné trubky z plastických hmot; (19) pevné trubky z plastických hmot; (20) nekovové obytné, sanitární a nákladní kontejnery; (35) inzertní a reklamní služby a činnosti.
(511) 7, 17, 19, 20, 35
(210) O-101370

(111) **199315**
(220) 24.02.1995
(151) 29.04.1997
(540)

FRUTABLES

(730) **CADBURY IRELAND LTD.**, Malahide Road, Coolock, Dublin 5, IE
(740) Čermák Hořejš Myslíl a spol., JUDr. Jan Matějka, Národní 32, Praha 1, 11000
(510) (30) cukrovinky.
(511) 30
(210) O-97725

(111) **199326**
(220) 03.03.1995
(151) 29.04.1997
(540)



(730) **CENTRUM UH s. r. o.**, Nám. Svobody č. p. 1457, Kunovice, 68604, CZ
(740) ROTT, RŮŽIČKA & GUTTMANN Patentová, známková a advokátní kancelář, JUDr. Vladimír Rott, Nad Štolou 12, Praha 7, 17000
(510) (3) čisticí a toaletní potřeby; (6) stavební materiály kovové, kovové potřeby zámečnické a klempířské; (7) elektrické přístroje pro domácnost; (8) ruční nářadí pro domácnost nebo kuchyni; (9) fotografické, filmové a optické přístroje, rozhlasové přijímače, magnetofony, video a TV přístroje, přístroje pro zpracování dat a počítače; (11) přístroje pro osvětlení, svítidla a osvětlovací tělesa; (12) osobní a užitkové automobily, jízdní kola; (16) papírenské zboží, výrobky z papíru, knihy; (18) kůže a kožešiny, výrobky z těchto materiálů mimo oděv z kožešin; (19) stavební materiály nekovové; (20) nábytek a jeho části; (21) nádoby pro domácnost nebo kuchyni; (24) tkaniny a textilní výrobky neobsažené v jiných třídách; (25) oděvy, obuv, oděvy z kožešin; (26) umělé květiny; (28) hry a hračky, potřeby pro gymnastiku a sport; (29) maso, ryby, drůbež, zvěřina, uzeniny a další masné výrobky; (31) živé květiny; (35) ekonomické poradenství, činnost organizačních a ekonomických poradců; (39) provozování veřejného celního skladu; (42) hostinská činnost, provozování rychlého občerstvení a pohostinství.

(511) 3, 6, 7, 8, 9, 11, 12, 16, 18, 19, 20, 21, 24, 25, 26, 28, 29, 31,
35, 39, 42
(210) O-97921

(111) **199331**
(220) 07.03.1995
(151) 29.04.1997
(540)

MALLINCKRODT

(730) **MALLINCKRODT INC.**, 675 McDonnell Boulevard, St. Louis, MO, US
(740) Společná advokátní kancelář Vsetečka a partneři, JUDr. Švorčík Otakar, Hálkova 2, Praha 2, 12000
(510) (1) chemikálie pro průmyslové, vědecké, zemědělské a zahradnické účely, prostředky a látky pro použití při výrobě průmyslových, vědeckých, zemědělských a zahradnických chemikálií, přísady pro použití ve výrobě syntetických pryskyřic, chemické přísady pro použití ve výrobě potravin, chemické reagenty, katalyzátory, absorbenty pro průmyslové účely; (5) biologické prostředky pro laboratorní účely, farmaceutické a veterinární prostředky a látky, biologické prostředky pro farmaceutické účely, diagnostické prostředky a látky pro humánní a veterinární účely, farmaceutické prostředky pro použití při ošetřování a určené k zábraně zneužití návykových látek, insekticidy, parasitocidy, fungicidy, pesticidy, rodenticidy, kokcidiosatika, anthelmintika, analgetika, anestetika, vitamíny a minerály, antiseptika, stimulanty, promotory růstu, aktivátory a regulátory tělesných funkcí, medikované prostředky pro použití v reprodukčním systému, dietní doplňky, medikovaná krmiva a medikované doplňky pro zvířata; (10) chirurgické a lékařské přístroje a zařízení a jejich díly, katetry, tracheální trubice, medikální generátory, analyzéry krve, intravaskulární aparát a součásti shora uvedených zařízení, filtry pro lékařské účely, vyhřívaná prostěradla pro lékařské a chirurgické použití, signalizační zařízení, přebaly a spodky na jedno použití, vše pro použití shora uvedených předmětů; (31) nemedikované krmivo pro zvířata a jeho složky, nemedikované doplňky krmiva.
(511) 1, 5, 10, 31
(210) O-98035

(111) **199362**
(220) 05.04.1995
(151) 29.04.1997
(540)



(730) **Kimberly-Clark, a.s.**, Heršpická 5, Brno, 63900, CZ
(740) ROTT, RŮŽIČKA & GUTTMANN Patentová, známková a advokátní kancelář, JUDr. Vladimír Rott, Nad Štolou 12, Praha 7, 17000
(510) (16) stomické pomůcky pro inkontinentní osoby zejména kalhotky plenkové anatomické, pleny vložné, podložky inkontinentní.
(511) 16
(210) O-98972

(111) **199369**
(220) 06.04.1995
(151) 29.04.1997
(540)

BAŠTÝŘ

(730) **MADETA a. s.**, Rudolfovská 246/83, České Budějovice, 37050, CZ

(740) JUDr. Junek Václav, advokát, Tovární 14, České Budějovice, 37001
(510) (29) sýry.
(511) 29
(210) O-99018

(111) **199370**
(220) 06.04.1995
(151) 29.04.1997
(540)

KAPI

(730) **MADETA a. s.**, Rudolfovská 246/83, České Budějovice, 37050, CZ
(740) JUDr. Junek Václav, advokát, Tovární 14, České Budějovice, 37001
(510) (29) sýry.
(511) 29
(210) O-99024

(111) **199371**
(220) 06.04.1995
(151) 29.04.1997
(540)

BLAŤÁK

(730) **MADETA a. s.**, Rudolfovská 246/83, České Budějovice, 37050, CZ
(740) JUDr. Junek Václav, advokát, Tovární 14, České Budějovice, 37001
(510) (29) sýry.
(511) 29
(210) O-99029

(111) **199379**
(220) 10.04.1995
(151) 29.04.1997
(540)

ESA

(730) **ESA Elektrodružstvo Praha**, Pod bání 8/2146, Praha 8 - Libeň, 18000, CZ
(510) (7) elektrické rotační sekačky na trávu; (10) přístroje desinfekční a hygienické; (11) přístroje pro osvětlení, topení, sušení, ventilaci, vaření; (28) potřeby pro sport a hry.
(511) 7, 10, 11, 28
(210) O-99144

(111) **199394**
(220) 04.05.1995
(151) 29.04.1997
(540)

AVIREX

(730) **AVIREX CO. S.A.**, Via Olgiati, 8, Lugano, CH
(740) Patentservis Praha a.s., Jivenská 1273/1, Praha 4, 14021
(510) (16) tužky, kuličková pera, plnicí pera, válečky, gummy, ořezávátka, pravítka, pouzdra na tužky, nádoby na tužky, koše na papír, lepicí štítky, školní sešity, zápisníky, učebnice, deníky, katalogy, telefonní seznamy, elastické pořadače, papírové obaly na knihy, dárkové papíry, memo tabule, diáře, fotoalba, psací papíry, podpisové knihy z pijavého papíru, držáky tužek a držáky per; (18) tlumoky na záda, tělocvičné vaky, námořnické pytle, sportovní brašny, školní brašny, nákupní tašky, opaskové kabelky, peněženky, náprsní tašky na peníze, klíčenky.
(511) 16, 18
(210) O-99886

(111) **199403**
(220) 18.05.1995
(151) 29.04.1997

(540)



- (730) "GLORIA" vydavatelství a nakladatelství s.r.o.,
Hodonínská 1612, Vracov, 69642, CZ
(740) Ing. Markes Libor, Grohova 54, Brno, 60200
(510) (9) audiokazety, kompaktní disky; (16) neperiodické publikace;
(41) agentáž umělců, souborů a kulturních pořadů, vydávání
neperiodických publikací, vydávání a půjčování zvukových a
zvukově obrazových záznamů, koncertní činnost, pořizování
zvukových a zvukově obrazových záznamů.
(511) 9, 16, 41
(210) O-100294

- (111) **199424**
(220) 07.06.1995
(151) 29.04.1997
(540)

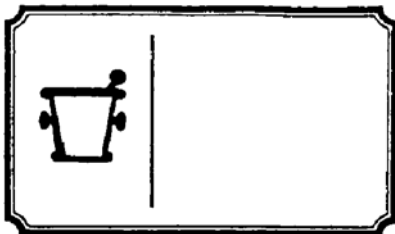

- (730) PHARMA NORD ApS, Tinglykke 4-6, 6500 Vojens, DK
(740) Patentservis Praha a.s., Jivenská 1273/1, Praha 4, 14021
(510) (3) mýdla, parfumerie, kosmetické krémy, kosmetické oleje,
kosmetické vody (lotions), šampony, prostředky na čištění
zubů, antiperspirační toaletní potřeby; (5) dietetické potraviny a
dietetické potravinové přípravky k léčebným účelům,
vitaminové přípravky.
(511) 3, 5
(210) O-101015

- (111) **199426**
(220) 08.06.1995
(151) 29.04.1997
(540)

BAREKOL

- (730) BAREKOL spol. s r.o., Čejkov 9, Nový Rychnov, 39404, CZ
(740) BIC ČVUT - patentové středisko, Ing. Kubíčková Květoslava,
Horská 3, Praha 2, 12803
(510) (1) chemické výrobky a konzervační prostředky určené
zejména pro potravinářský průmysl; (2) barviva pro potraviny a
nápoje; (3) přípravky pro bělení a jiné prostředky ku praní,
mýdla, kosmetické přípravky, vonné oleje, vlasové vody,
přípravky do koupelí, kosmetické krémy, gely, zubní pasty; (5)
přípravky dietetické a pro léčebné účely zejména živočišné a
rostlinné extrakty a bylinné čaje, potraviny pro batolata,
přípravky desinfekční; (30) sušené rostliny v prášku, koření,
octy, omáčky, kávové a čajové náhražky; (32) nápoje a šťávy
ovocné a zeleninové, extrakty, sirupy a jiné přípravky k
zhotovování nápojů; (33) rostlinné a živočišné
vodněalkoholické extrakty a z nich připravené alkoholické
nápoje.
(511) 1, 2, 3, 5, 30, 32, 33
(210) O-101079

- (111) **199449**
(220) 27.06.1995
(151) 29.04.1997
(540)

MATADOR

- (730) ODKOLEK a.s., Ke Klíčovu 56/1, Praha 9, 19002, CZ

- (740) MIRA, Fišerová Blanka, V Kapslovně 11, Praha 3, 13000
(510) (30) mouka a obilní přípravky, chléb, sušenky, suchary, koláče
a jemné pečivo.
(511) 30
(210) O-101553

- (111) **199450**
(220) 27.06.1995
(151) 29.04.1997
(540)

EXELSIOR

- (730) RAMILL a. s., Ke Klíčovu 56/1, Praha 9, 19002, CZ
(740) MIRA - patentová a známková kancelář, Blanka Fišerová, V
Kapslovně 11, Praha 3, 13000
(510) (30) mouka a obilní přípravky, chléb, sušenky, suchary, koláče
a jemné pečivo.
(511) 30
(210) O-101554

- (111) **199483**
(220) 19.07.1995
(151) 29.04.1997
(540)

MATERNA

- (730) Wyeth Holdings Corporation, Five Giralda Farms, Madison,
NJ, US
(740) KOREJZOVÁ & SPOL. v.o.s., Mgr. Petra Korejzová, Spálená
29, Praha 1, 11000
(510) (5) výrobky farmaceutické, zvěrolékařské, zdravotnické a
dietetické, zejména multivitaminové a minerální přípravky.
(511) 5
(210) O-102156

- (111) **199517**
(220) 28.07.1995
(151) 29.04.1997
(540)

RICHTER

- (730) Appel Feinkost GmbH & Co. KG, Grosse Elbstrasse 133,
Hamburg, 22767, DE
(740) Advokátní a patentová kancelář Čermák, Hořejš, Myslíl, JUDr.
Karel Čermák jr., Ph.D., Národní 32, Praha 1, 11000
(510) (29) potravinové konzervy, zejména rybí.
(511) 29
(210) O-102402

- (111) **199574**
(220) 15.08.1995
(151) 29.04.1997
(540)



- (730) INVISTA Technologies S.á.r.l., 4417 Lancaster Pike,
Chestnut Run Plaza, Building-722, Wilmington, DE, US
(740) Čermák Hořejš Myslíl a spol., JUDr. Karel Čermák, Národní
32, Praha 1, 11000
(510) (18) vaky určené k nošení na zádech, batohy, zavazadla pro
horolezce a turisty, nákupní tašky, vaky na nošení malých dětí,
cestovní kabely, kufry, koňské houně, šněrování, pásy a
řemeny; (22) hrubé vláknité tkaniny, provazy, lana k
přemisťování nákladů, plachtovní, tkané pytle, vaky, čalounění,
vlozkovací a vycpávací materiály, síť, sňůry a lana; (25)
oděvy, obuv a pokrývky hlavy, uniformy, sportovní obuv,
horská a turistická obuv, rukavice, vysoké boty a kamaše,
lyžařské oblečení, oblečení pro motocyklisty, oblečení na
snowboardování a na dobrodružné podniky, plavky a koupací
oděvy.
(511) 18, 22, 25
(210) O-102832

- (111) **199639**
(220) 04.09.1995

(151) 29.04.1997
(540)

SYNULOX

(730) **PFIZER, Inc.**, New York, NY, US
(740) Společná advokátní kancelář Všečeka Zelený Švorčík
Kalenský a partneři, JUDr. Pavel Zelený, Hálkova 2, Praha 2,
12000
(510) (5) veterinářské přípravky a substance.
(511) 5
(210) O-103428

(111) **199685**
(220) 18.09.1995
(151) 29.04.1997
(540)

ANTRON

(730) **INVISTA Technologies S.á.r.l.**, 4417 Lancaster Pike,
Chestnut Run Plaza, Building-722, Wilmington, DE, US
(740) Čermák Hořejš Myslíl a spol., JUDr. Karel Čermák, Národní
32, Praha 1, 11000
(510) (22) chemická vlákna pro jakékoliv použití v průmyslu a
řemeslech; (23) příze a nitě z chemických vláken; (27) koberce,
předložky, rohože, podlahové krytiny, čalounické materiály a
čalouny ze syntetických vláken.
(511) 22, 23, 27
(210) O-103937

(111) **199711**
(220) 12.10.1995
(151) 29.04.1997
(540)

FIBICH

(730) **PETROF, spol. s r. o.**, Brněnská 207, Hradec Králové,
50006, CZ
(740) PATENTSERVIS Praha, a.s., Jivenská 1273/1, Praha 4, 14021
(510) (15) píana, pianina a jejich součásti.
(511) 15
(210) O-104818

(111) **199752**
(220) 14.11.1995
(151) 29.04.1997
(540)



(730) **BaHa s.r.o.**, Nová 55, České Budějovice, 37001, CZ
(740) KUDRLIČKA & SEDLÁK Advokátní, patentová a známková
kancelář, Ing. Jiří Sedlák, Husova 16, České Budějovice,
37001
(510) (6) obecné kovy a jejich slitiny, kovové stavební materiály,
kovové stavební materiály přenosné, kovové materiály pro
železnice, kabely a kovové potřeby zámečnické a klempířské,
kovové trubky, safes (skříňky na klenoty), kovové výrobky,
které nejsou uvedeny v jiných třídách, rudy; (8) nářadí a
přístroje s ručním pohonem, nože, vidličky a lžice, sečné
zbraně, břitvy; (14) vzácné kovy a jejich slitiny a výrobky z
těchto látek nebo postříbřeného nebo pozlaceného kovu,
nejsou-li uvedeny v jiných třídách, klenoty, bižuterie,
drahokamy, hodinářské potřeby a chronometrické přístroje;
(19) stavební materiály nekovové, neohebné trubky nekovové
pro stavebnictví, asfalt, směla, přenosné konstrukce nekovové,
nekovové pomníky; (20) nábytek, zrcadla, rámy, výrobky
nejmenované v jiných třídách ze dřeva, korku, rákosu,
vrbového proutí z rohu, kostí, slonoviny, z kostic, želvoviny,
jantaru, perleti, mořské pěny, náhražky všech těchto materiálů
nebo náhražky z plastických hmot; (37) provádění staveb všeho

druhu; (42) projektová a inženýrská činnost ve stavebnictví,
architektura, urbanismus.

(511) 6, 8, 14, 19, 20, 37, 42
(210) O-105924

(111) **199763**
(220) 21.11.1995
(151) 29.04.1997
(540)

REKOSOL

(730) **REKKA s.r.o.**, Novohradská 3, České Budějovice, 37001, CZ
(740) KUDRLIČKA & SEDLÁK Advokátní, patentová a známková
kancelář, Ing. Jiří Sedlák, Husova 16, České Budějovice,
37001
(510) (1) biologický rekultivační materiál.
(511) 1
(210) O-106103

(111) **199814**
(220) 08.12.1995
(151) 29.04.1997
(540)



(730) **Zemědělské zásobování Plzeň a.s.**, Soukenická 5, Plzeň,
30551, CZ
(510) (31) krmivo pro zvířata, osivo, zrniny; (40) úprava surových
zrnin.
(511) 31, 40
(210) O-106739

(111) **199851**
(220) 15.12.1995
(151) 29.04.1997
(540)



(730) **Gepard s.r.o.**, Štefánikova 77/52, Praha 5, 15000, CZ
(510) (42) zeměměřičské práce.
(511) 42
(210) O-106918

(111) **200147**
(220) 22.03.1995
(151) 26.05.1997
(540)



(730) **MILO mydlářská s.r.o.**, Třída Svobody čp. 956/31,
Olomouc, 77200, CZ
(740) Zastupování bylo zrušeno.
(510) (3) parfémovaná mýdla značkovým francouzským parfémem
"Parfums Dioné France".
(511) 3
(210) O-98520

(111) **200214**
(220) 17.05.1995
(151) 26.05.1997
(540)

NAVY CENTRUM

(730) **NAVY CENTRUM, s.r.o.**, Dvorecké náměstí 5, Praha 4, 14000, CZ
(740) Šachta, Zmeškal & partneři, Ing. Kratochvíl Václav, Radlická 28/663, Praha 5, 15000
(510) (7) motory, lodní stroje a motory; (9) navigační, signální a záchranné přístroje a nástroje, lodní lampy; (12) lodě, surfy, jachty, nafukovací čluny, vodní skútry, lodní příslušenství jako jsou lodní háky, lodní kýly, lodní okna, lodní řídicí mechanismy, lodní šrouby, lodní trupy, lodní těsnění, vazby, vesla; (16) periodické a neperiodické publikace, zejména v oblasti vodních sportů; (22) lana, lodní plachty; (25) sportovní oblečení, obuv; (28) sportovní potřeby, vodní lyže, výzbroj pro potápění, neopreny; (35) výstavy, výstavní a předváděcí činnost, služby inzertní, reklamní a propagační; (37) opravy a servisní činnost pro lodě a lodní motory; (42) provozování veřejných tělovýchovných škol, pořádání kurzů pro cvičitele, trenéry a rozhodčí, pořádání tělovýchovných kurzů a činnost sportovních instruktorů.
(511) 7, 9, 12, 16, 22, 28, 35, 37, 42
(210) O-100259

(111) **200236B**
(220) 08.06.1995
(151) 18.12.2002
(540)

TAURUS

(730) **Ed. Haas CZ s.r.o.**, Čejč 30, 69614, CZ
(510) (5) dietetické potraviny, potravinářské výrobky a nápoje pro děti včetně batolat a pro nemocné; (30) káva, čaj, kakao, cukr, rýže, tapioka, ságo, kávové náhražky, droždí pro kynutí, sůl, hořčice, ocet, omáčky k ochucení, mouka a obilné výrobky určené k lidské výživě, např. ovesné vločky apod., nápoje z kávy, kakaa nebo čokolády, chléb, suchary a sušenky, koláče, jemné pečivo a cukrovinky, zmrzlina, med, sirup melasový, prášky do pečiva, pepř, ocet, chuťové omáčky, led pro osvěžení.
(511) 5, 30
(210) O-186930

(111) **200345**
(220) 04.10.1995
(151) 26.05.1997
(540)



(730) **TEVOX spol. s r.o.**, Nové sady 28, Brno, 60200, CZ
(740) Doc. Ing. Jindřich Špaček, CSc., patentový zástupce, Svatopluka Čecha 106a, Brno, 61200
(510) (6) obecné kovy v surovém a polozpracovaném stavu a jejich slitiny, kotvy, kovářiny, zvony, stavební materiál z válcovaného a litého kovu, kolejnice a jiný kovový materiál pro železnice, řetězy (s výjimkou hnacích řetězů pro vozidla), kovové kabely a neelektrické dráty, zámečnické výrobky v jiné třídě neuvedené; kovové roury, nedobytné pokladny a schránky, ocelové kuličky, podkovy, hřebíky a šrouby, jiné výrobky z kovu (nikoliv z drahých kovů) neobsažené v jiných třídách, nádoby válcovité, kovové (bubny), nádoby na stlačený plyn, fitinky (spojky pro potrubí kovové, parní potrubí, topení ústřední); (11) zařízení osvětlovací, topná, na výrobu páry, zařízení pro vaření, chlazení, sušení, větrání, pro rozvod vody a zařízení zdravotnická, nádrže tlakové vody, armatury pro instalace plynu, bojler, hořáky plynové, přípojky pro hořáky, kamna všeho druhu, klimatizační zařízení a přístroje, kohoutky vodovodní a jejich kuželky, komínová šoupátka, kotle parní a plynové, kotlové trubky, parní generátory, radiátory plynové armatury (regulační a bezpečnostní příslušenství pro plynové přístroje a vedení), topná žárová tělesa, topné potřeby, topné přístroje pro všechna paliva tuhá, tekutá a plynná; (21) drobné

nářadí a přenosné nádoby pro domácnost a kuchyni (nikoliv z drahých kovů nebo z kovů plátovaných-dublé), hřebeny a mycí houby, kartáče (s výjimkou štětců), kartáčnický materiál, pomůcky a látky k čištění, drátěnky, sklo surové nebo polozpracované (s výjimkou stavebního skla), zboží skleněné, porcelánové a kameninové neobsažené v jiných třídách, nádoby tlakové, nádoby vakuové; (37) stavby a opravy, montáž a údržba konstrukcí topných a plynových rozvodů, systém a zařízení, opravy topných a plynových zařízení; (42) revize, odborná kontrola plynových zařízení, zkoušky vybraných tlakových zařízení.

(511) 6, 11, 21, 37, 42
(210) O-104588

(111) **200364**
(220) 11.10.1995
(151) 26.05.1997
(540)

CHAMPIONS

(730) **Marriott Worldwide Corporation**, 10400 Fernwood Road, Bethesda, MD, US
(740) Lovells, JUDr. Trojan Oldřich, Na Příkopě 22, Praha 1, 11000
(510) (42) barové a restaurační služby, služby poskytované denními a nočními bary.
(511) 42
(210) O-104796

(111) **200489**
(220) 15.12.1995
(151) 26.05.1997
(540)

KRES

(730) **KRES spol. s r.o.**, Cvilinská 7, Krnov, 79401, CZ
(740) Kouřil a Prchala, patentová a známková kancelář, Ing. Kouřil Jiří, Kořenského 31, Ostrava 3, 70300
(510) (6) spojovací materiál, stavební a nábytkové kování, šroubení a drobné železářství; (7) čerpadla, elektromotory; (8) nářadí všeho druhu včetně ručních nástrojů; (9) elektrické ruční nářadí a nástroje; (37) výroba, montáž, opravy, servis, seřizování a údržba elektrických strojů, zařízení, elektromotorů, elektrických přístrojů a nářadí, opravy a montáž čerpadel.
(511) 6, 7, 8, 9, 37
(210) O-106913

(111) **200512**
(220) 28.12.1995
(151) 26.05.1997
(540)

SUPPLEX

(730) **INVISTA Technologies S.á.r.l.**, 4417 Lancaster Pike, Chestnut Run Plaza, Building-722, Wilmington, DE, US
(740) Čermák Hořejš Myslíl a spol., JUDr. Karel Čermák, Národní 32, Praha 1, 11000
(510) (22) surová textilní vlákna; (23) příze a nitě; (24) textil a textilní výrobky, ložní a stolní prádlo; (25) oděvy, obuv a pokrývky hlavy.
(511) 22, 23, 24, 25
(210) O-107255

(111) **200655**
(220) 27.03.1996
(151) 26.05.1997
(540)

PINELLI

(730) **PINELLI spol. s r.o.**, Svobodná Ves 50, Čáslav, 28601, CZ
(740) Kocián Šolc Balaščík advokátní kancelář, Mgr. Lenka Peštová, Jungmannova 24, Praha 1, 11000
(510) (32) piva, minerální vody, šumivé nápoje a jiné nápoje nealkoholické, nápoje a šťavy ovocné, sirupy a jiné přípravky ke zhotovování nápojů; (33) alkoholické nápoje (s výjimkou piva).
(511) 32, 33
(210) O-109795

(111) **200993**
(220) 05.04.1995

(151) 26.06.1997
(540)

HEROS

(730) **Karel Rozsypal HEROS**, Lipenská 298/48, Olomouc, 77200, CZ
(740) TETRAPAT, RNDr. Zdeňka Halaxová, Horní náměstí 7, Olomouc, 77200
(510) (6) formy a jiné výrobky z kovů; (10) přístroje a nástroje lékařské, zubolékařské a zvěrolékařské používané také v lékárnách; (11) zařízení osvětlovací, topná, pro chlazení, sušení a zařízení zdravotnická.
(511) 6, 10, 11
(210) O-98961

(111) **200998**
(220) 20.04.1995
(151) 26.06.1997
(540)

AOL

(730) **America Online, Inc.**, 22000 AOL Way, Dulles, VA, US
(740) ROTT, RŮŽIČKA & GUTTMANN Patentová, známková a advokátní kancelář, JUDr. Vladimír Rott, Nad Štolou 12, Praha 7, 17000
(510) (38) telekomunikační služby, zejména elektronický přenos dat, obrazů a dokumentů přes počítačové terminály, elektronické skladování a vyhledávání dat a dokumentů, dálkový přenos dat a zvuku, elektronická pošta, telefaxové služby; (42) počítačové služby zejména pronájem přístupové doby do počítačové databáze, služby počítačové databáze ve formě počítačových bulletinů, služby a užití počítačové sítě, výzkumu a referenčních materiálů v oblasti obchodu, financí, zpráv, počasí, sportu, počítačů a počítačového software, her, hudby, divadla, kina, zábavy, cestování, nákupů, počítačové podpory, vzdělávání, životního stylu a zájmů, počítačové datové služby, konzultace v oboru počítačů, počítačové objednávání zboží přes telefon a počítačové terminály.
(511) 38, 42
(210) O-99473

(111) **201001**
(220) 24.04.1995
(151) 26.06.1997
(540)



(730) **Ing. Jan Kolář CSc.**, Vladislavova 6, Praha 1, 11000, CZ
(740) TETRAPAT, RNDr. Zdeňka Halaxová, Horní náměstí 7, Olomouc, 77200
(510) (9) nosiče software geografických informačních služeb a systémů, map, leteckých a družicových snímků a digitálních modelů terénu; (16) tiskoviny týkající se geografických informačních služeb a systémů, map, leteckých a družicových snímků a digitálních modelů terénu; (42) tvorba software týkajícího se geografických informačních služeb a systémů, map, leteckých a družicových snímků a digitálních modelů terénu, projektování trojrozměrných zobrazení pomocí výpočetní techniky.
(511) 9, 16, 42
(210) O-99522

(111) **201003**
(220) 25.04.1995
(151) 26.06.1997
(540)



(730) **Duvenaro, společnost s ručením omezeným**, Turnov - Malý Rohozec, 51101, CZ
(510) (6) měděné plechy, pásy, žlaby, svodové roury, kotlíky a kolena pro klempířské účely, měděné dráty, trubky, profily, háky k upevnování klempířských žlabů, objímky klempířských svodových rour, hřebíky pro klempířské a instalační rozvody, titanizinkové plechy, pásy, žlaby, svodové roury, kotlíky a kolena pro klempířské účely, háky k instalaci klempířských žlabů a objímky k instalaci klempířských svodových rour, hliníkové přírodní nebo barvené plechy, pásy, žlaby, svodové roury, kotlíky a kolena pro klempířské účely, ocelové plechy a pásy pozinkované, případně dále barvené a z tohoto materiálu vyrobené žlaby, svodové roury, kotlíky a kolena pro klempířské účely, háky k instalaci žlabů, objímky k instalaci svodových rour, jeřábová lana vázací; (8) ruční nářadí k montáži rozvodů vody, topení, plynů, topných olejů (řezáky, kalibry) a dále ruční nářadí klempířské (kladiva, kleště); (11) měděné a bronzové fitinky k instalaci rozvodů vody, topení, plynů a topných olejů.
(511) 6, 8, 11
(210) O-99611

(111) **201007**
(220) 28.04.1995
(151) 26.06.1997
(540)



(730) **CS 21 Ostrava, spol. s r.o.**, Cihelny 81, Ostrava, 70200, CZ
(740) HM PARTNERS s.r.o., Ing. Zdeněk Michálek, Štěpánikova 244, Koprivnice, 74221
(510) (9) výpočetní technika.
(511) 9
(210) O-99775

(111) **201008**
(220) 04.05.1995
(151) 26.06.1997
(540)



(730) **Polovodiče, a.s.**, Novodvorská 1768/138a, Praha 4, 14221, CZ
(740) Ing. Král Jiří, patentový zástupce, Štěpánská 45, Praha 1, 11000
(510) (1) čistý křemík; (9) polovodičové součástky, rozvaděče nízkého napětí; (37) montáž a opravy měřicí a regulační techniky, montáž, opravy a údržba vyhrazených elektrických zařízení; (40) zpracování čistého křemíku; (42) výzkum a vývoj polovodičových součástek, měřicí a regulační techniky a rozvaděčů nízkého napětí, projektování elektrických zařízení.
(511) 1, 9, 37, 40, 42
(210) O-99891

(111) **201031**
(220) 16.05.1995
(151) 26.06.1997

**(540) ROSA Rychle-Ochotně-Spolehlivě-
Aktivně**

- (730) Ing. Eva Mitisková, Nad Opatovem 2028, Praha 4, 14900, CZ
 (740) BOHEMIA PATENT, Ing. Jana Vanděliková, Umělecká 6, Praha 7, 17000
 (510) (35) vedení účetnictví, obchodní a účetní poradenství, ekonomické a organizační poradenství.
 (511) 35
 (210) O-100243

- (111) **201038**
 (220) 18.05.1995
 (151) 26.06.1997
 (540)

AVECO

- (730) AVECO s.r.o., Veleslavinská 48/39, Praha 6, 16200, CZ
 (740) BOHEMIA PATENT, Ing. Jana Vanděliková, Umělecká 6, Praha 7, 17000
 (510) (9) výrobky elektronické a spotřební elektrotechniky, tj. řídicí technika, počítače, monitory, zařízení pro televizní a rozhlasovou techniku, zařízení pro studiovou techniku, filmová studia a dabing, audiozařízení, videozařízení, elektronická a elektrotechnická kancelářská zařízení, součástky a díly k uvedeným výrobkům; (37) montáž a opravy kancelářské a reprodukční elektroniky.
 (511) 9, 37
 (210) O-100321

- (111) **201039**
 (220) 18.05.1995
 (151) 26.06.1997
 (540)



- (730) AVECO s.r.o., Veleslavinská 48/39, Praha 6, 16200, CZ
 (740) BOHEMIA PATENT, Ing. Jana Vanděliková, Umělecká 6, Praha 7, 17000
 (510) (9) výrobky elektronické a spotřební elektrotechniky, tj. řídicí technika, počítače, monitory, zařízení pro televizní a rozhlasovou techniku, zařízení pro studiovou techniku, filmová studia a dabing, audiozařízení, videozařízení, elektronická a elektrotechnická kancelářská zařízení, součástky a díly k uvedeným výrobkům; (37) montáž a opravy kancelářské a reprodukční elektroniky.
 (511) 9, 37
 (210) O-100322

- (111) **201094**
 (220) 22.06.1995
 (151) 26.06.1997
 (540)

**ORCHESTRA PUELLARUM
PRAGENSIS**

- (730) Miluše Kaudersová, Trachtova 1130/2, Praha 5 - Košíře, 15800, CZ
 (740) DMH-patentová a známková kancelář, Mgr. Machatová Marcela, patentový zástupce, Pospíšilova 2, Praha 3, 13000
 (510) (41) poradenská a zprostředkovatelská činnost v oblasti kultury, koncertní a umělecká činnost, umělecké koncertní jednatelství.
 (511) 41
 (210) O-101446

- (111) **201100**
 (220) 28.06.1995
 (151) 26.06.1997
 (540)

KNEMIX

- (730) Josef Brabec, Mlýn Horažďovice - Zářečí, Zářečská 651, Horažďovice, 34101, CZ
 (740) Müller Václav, patentový zástupce, Filipova 2016, Praha 4, 14800
 (510) (30) směsi pro výrobu knedlíků všeho druhu.
 (511) 30
 (210) O-101612

- (111) **201101**
 (220) 28.06.1995
 (151) 26.06.1997
 (540)

HARISO

- (730) HARISO s.r.o., Fügnerova 1288, Vrchlabí I., 54301, CZ
 (740) Müller Václav, patentový zástupce, Filipova 2016, Praha 4, 14800
 (510) (16) obaly z umělých hmot všeho druhu a stojany a držáky pro obaly z umělých hmot.
 (511) 16
 (210) O-101613

- (111) **201105**
 (220) 03.07.1995
 (151) 26.06.1997
 (540)

LOMEX

- (730) Zenit, spol. s r.o., Radlická 138, Praha 5, 15021, CZ
 (740) JUDr. Hejl Ivan, advokát, Rašínovo nábřeží 10, Praha 2, 12800
 (510) (7) zařízení a stroje pro výrobu vojenských zbraní a vojenské techniky v jiné třídě neuvedené; (9) elektronická zařízení speciálně konstruovaná pro vojenské účely, fotografická a elektrooptická zobrazovací zařízení a jejich speciálně konstruované součásti, systémy a podsystémy řízení palby speciálně konstruované pro vojenské použití a jejich speciální součásti a příslušenství, speciální zařízení pro vojenský výcvik nebo simulování vojenských situací a speciálně konstruované součásti a příslušenství pro tato zařízení, vojenská infračervená zařízení, tepelně zobrazující a obraz zesilující zařízení a jejich speciálně konstruované součásti; (11) elektrotepelná zařízení a stroje pro výrobu vojenských zbraní a vojenské techniky; (12) vozidla speciálně konstruovaná nebo upravená pro vojenské použití a jejich speciálně konstruované součásti, letadla, vrtulníky, vzdušná vozidla bez posádky, letecké motory a zařízení letadel nebo vrtulníků a jejich zařízení a součásti speciálně konstruované pro vojenské účely; (13) střílivo a jeho speciálně konstruované součásti, systémy a podsystémy řízení palby speciálně konstruované pro vojenské použití a jejich speciální součásti a příslušenství, speciální zařízení pro vojenský výcvik nebo simulování vojenských situací a speciálně konstruované součásti a příslušenství pro tato zařízení; (35) zprostředkování obchodních záležitostí v oblasti strojírenských, chemických a elektrotechnických výrobků, poradenská činnost v oblasti obchodu, služby v oblasti propagace a reklamy, pronájem kancelářských strojů a zařízení; (37) zprostředkování obchodních záležitostí v oblasti stavebnictví, montáž a opravy kancelářské a reprodukční techniky, měřicí a regulační techniky, provádění bytových, občanských a inženýrských staveb včetně technické vybavenosti sídlišť; (39) pronájem automobilů, vozidel a letadel, chladniček a mrazících boxů; (41) pronájem radio, video a televizních přístrojů; (42) pronájem výpočetní techniky, odborná poradenská činnost v oblasti elektroniky, stavebnictví a chemie, projektová činnost v investiční výstavbě, pronájem vojenské techniky a vojenských speciálních zařízení a přístrojů, služby poskytované nebo přijímané v souvislosti s vojenskými zbraněmi a vojenskou technikou včetně technologie.
 (511) 7, 9, 11, 12, 13, 35, 37, 39, 41, 42
 (210) O-101696

- (111) **201178** (540)
(220) 13.09.1995
(151) 26.06.1997
(540)



- (730) **EMI Czech Republic s.r.o.**, Kovářova 39, Praha 5, 15000, CZ
(740) JUDr. Petr Pečený & part. advokátní kancelář, JUDr. Petr Pečený, Husova 7, Praha 1, 11000
(510) (9) gramofonové desky všeho druhu, kompaktní, digitálně nahrávané disky (CD disky), ozvučené magnetofonové kazety, videokazety se záznamem, videokazety, ozvučené magnetofonové pásky; (14) odznaky; (16) publikace o hudbě a hudebniny, pohlednice, gratulace, dopisní papíry, nástěnné kalendáře, stolní kalendáře, samolepky, obtisky, pexesa, hrací karty, puzzle, poznámkové bloky, desky na spisy, pořadače, diáře, balicí papír, papírové hračky, sešity, skicáky, omalovánky, tužky, pastelky, ořezávátko, papírové tašky, umělohmotné tašky, hlavolamy, obaly na cukrovinky, obaly na mléčné výrobky, obaly na zvukové nosiče, videokazety, nosiče dat, těžítka; (17) obaly na cukrovinky, obaly na mléčné výrobky, obaly na zvukové nosiče, videokazety, nosiče dat; (18) peněženky; (21) přívěsky na klíče; (25) šátky, trička, obuv; (26) odznaky, nášivky na oděvy, zažehlovací obtisky; (35) reklamní a distribuční činnost v uvedených oborech; (41) nakladatelská a vydavatelská činnost v uvedených oborech, zastupování výkonných umělců.
(511) 9, 14, 16, 17, 18, 21, 25, 26, 35, 41
(210) O-103752

- (111) **201710**
(220) 04.04.1995
(151) 28.07.1997
(540)

PROFITERM

- (730) **Jiří Pastrňák**, Holasova 6/1129, Ostrava - Hrabůvka, 70030, CZ
(740) Ing. Rylková Iva, Polská 1525, Ostrava-Poruba, 70800
(510) (9) přístroje a nástroje k vědeckým a laboratorním účelům, přístroje a nástroje navigační, tj. přístroje a nástroje určené k přenášení rozkazů, přístroje a nástroje pro měření a regulaci, zejména technologických procesů a tepelných a klimatizačních procesů, včetně elektrických a elektronických měřicích přístrojů, kalorimetrů, tlakoměrů a vodoměrů, přístroje a nástroje k vážení, přístroje a nástroje signalizační, zabezpečovací systémy, zejména pro budovy, přístroje a nástroje pro bezdrátovou telegrafii, přístroje fotografické, kinematografické, optické včetně promítačů obrazů a zvětšovací přístrojů, přístroje a nástroje záchranné a učební, přístroje pro záznam a reprodukci mluveného slova anebo obrazu, počítače včetně jejich součástí, hasicí přístroje; (11) osvětlovací a topná zařízení a zařízení pro výrobu páry, zařízení pro vaření, chlazení, větrání, včetně klimatizačních zařízení nebo zařízení pro úpravu vzduchu, zařízení pro rozvod vody; (37) montáž a opravy měřicí a regulační techniky, ústředního vytápění a větrání, elektroinstalatérství, zřizování poplašných zařízení.
(511) 9, 11, 37
(210) O-98915

- (111) **201729**
(220) 21.04.1995
(151) 28.07.1997

Matadorfix

- (730) **MATADORFIX s.r.o.**, Kopčianska cesta 22, Bratislava, 85201, SK
(740) DADEJ, GHEORGHIU, KENDEREŠKI Patentová a známková kancelář, Ing. Dušan Kendereški, Lidická 51, Brno, 60200
(510) (1) lepidla; (2) nátěrové hmoty; (20) dřevěné obaly, palety a ostatní výrobky ze dřeva; (24) potírané tkaniny; (35) marketing; (42) technicko-inženýrská činnost v oblasti rozvoje inovací gumárenských výrob.
(511) 1, 2, 20, 24, 35, 42
(210) O-99480

- (111) **201848**
(220) 11.08.1995
(151) 28.07.1997
(540)

Český rozhlas 2 - Praha

- (730) **Český rozhlas**, Vinohradská 12, Praha 2, 12099, CZ
(740) Advokátní kancelář Winter & spol., Mgr. Libor Štajer, Vinohradská 12, Praha 2, 12099
(510) (9) nahrané a nenahrané nosiče záznamů zvuku a obrazu, zejména audiokazety, videokazety, magnetofonové pásky, gramofonové desky, kompaktní desky, videodesky; (16) propagační tiskoviny, zejména katalogy, prospekty, plakáty, fotografie, knihy, časopisy, periodické a neperiodické tiskoviny; (35) reklamní a propagační činnost; (38) provozování rozhlasového vysílání; (41) tvorba rozhlasových programů, rozhlasového zpravodajství, publicistika, hudební vysílání, činnost vyučovací, vzdělávací a zábavná, vydavatelská a nakladatelská činnost, pořádání koncertů, agentážní činnost v oblasti umění a kultury, hudební soutěže; (42) archivování rozhlasových fondů.
(511) 9, 16, 35, 38, 41, 42
(210) O-102755

- (111) **201849**
(220) 11.08.1995
(151) 28.07.1997
(540)

Český rozhlas Regina Praha

- (730) **Český rozhlas**, Vinohradská 12, Praha 2, 12099, CZ
(740) Advokátní kancelář Winter & spol., Mgr. Libor Štajer, Vinohradská 12, Praha 2, 12099
(510) (9) nahrané a nenahrané nosiče záznamů zvuku a obrazu, zejména audiokazety, videokazety, magnetofonové pásky, gramofonové desky, kompaktní desky, videodesky; (16) propagační tiskoviny, zejména katalogy, prospekty, plakáty, fotografie, knihy, časopisy, periodické a neperiodické tiskoviny; (35) reklamní a propagační činnost; (38) provozování rozhlasového vysílání; (41) tvorba rozhlasových programů, rozhlasového zpravodajství, publicistika, hudební vysílání, činnost vyučovací, vzdělávací a zábavná, vydavatelská a nakladatelská činnost, pořádání koncertů, agentážní činnost v oblasti umění a kultury, hudební soutěže; (42) archivování rozhlasových fondů.
(511) 9, 16, 35, 38, 41, 42
(210) O-102756

- (111) **201850**
(220) 11.08.1995
(151) 28.07.1997
(540)

Český rozhlas České Budějovice

- (730) **Český rozhlas**, Vinohradská 12, Praha 2, 12099, CZ
(740) Advokátní kancelář Winter & spol., Mgr. Libor Štajer, Vinohradská 12, Praha 2, 12099
(510) (9) nahrané a nenahrané nosiče záznamů zvuku a obrazu,

- zejména audiokazety, videokazety, magnetofonové pásky, gramofonové desky, kompaktní desky, videodesky; (16) propagační tiskoviny, zejména katalogy, prospekty, plakáty, fotografie, knihy, časopisy, periodické a neperiodické tiskoviny; (35) reklamní a propagační činnost; (38) provozování rozhlasového vysílání; (41) tvorba rozhlasových programů, rozhlasového zpravodajství, publicistika, hudební vysílání, činnost vyučovací, vzdělávací a zábavná, vydavatelská a nakladatelská činnost, pořádání koncertů, agentážní činnost v oblasti umění a kultury, hudební soutěže; (42) archivování rozhlasových fondů.
- (511) 9, 16, 35, 38, 41, 42
(210) O-102757

(111) **201851**

(220) 11.08.1995
(151) 28.07.1997

(540) **Český rozhlas Ústí nad Labem**

- (730) **Český rozhlas**, Vinohradská 12, Praha 2, 12099, CZ
(740) Advokátní kancelář Winter & spol., Mgr. Libor Štajer, Vinohradská 12, Praha 2, 12099
- (510) (9) nahrané a nenahrané nosiče záznamů zvuku a obrazu, zejména audiokazety, videokazety, magnetofonové pásky, gramofonové desky, kompaktní desky, videodesky; (16) propagační tiskoviny, zejména katalogy, prospekty, plakáty, fotografie, knihy, časopisy, periodické a neperiodické tiskoviny; (35) reklamní a propagační činnost; (38) provozování rozhlasového vysílání; (41) tvorba rozhlasových programů, rozhlasového zpravodajství, publicistika, hudební vysílání, činnost vyučovací, vzdělávací a zábavná, vydavatelská a nakladatelská činnost, pořádání koncertů, agentážní činnost v oblasti umění a kultury, hudební soutěže; (42) archivování rozhlasových fondů.
- (511) 9, 16, 35, 38, 41, 42
(210) O-102758

(111) **201852**

(220) 11.08.1995
(151) 28.07.1997

(540) **Český rozhlas Hradec Králové**

- (730) **Český rozhlas**, Vinohradská 12, Praha 2, 12099, CZ
(740) Advokátní kancelář Winter & spol., Mgr. Libor Štajer, Vinohradská 12, Praha 2, 12099
- (510) (9) nahrané a nenahrané nosiče záznamů zvuku a obrazu, zejména audiokazety, videokazety, magnetofonové pásky, gramofonové desky, kompaktní desky, videodesky; (16) propagační tiskoviny, zejména katalogy, prospekty, plakáty, fotografie, knihy, časopisy, periodické a neperiodické tiskoviny; (35) reklamní a propagační činnost; (38) provozování rozhlasového vysílání; (41) tvorba rozhlasových programů, rozhlasového zpravodajství, publicistika, hudební vysílání, činnost vyučovací, vzdělávací a zábavná, vydavatelská a nakladatelská činnost, pořádání koncertů, agentážní činnost v oblasti umění a kultury, hudební soutěže; (42) archivování rozhlasových fondů.
- (511) 9, 16, 35, 38, 41, 42
(210) O-102759

(111) **201853**

(220) 11.08.1995
(151) 28.07.1997

(540) **Český rozhlas Brno**

- (730) **Český rozhlas**, Vinohradská 12, Praha 2, 12099, CZ
(740) Advokátní kancelář Winter & spol., Mgr. Libor Štajer, Vinohradská 12, Praha 2, 12099
- (510) (9) nahrané a nenahrané nosiče záznamů zvuku a obrazu, zejména audiokazety, videokazety, magnetofonové pásky, gramofonové desky, kompaktní desky, videodesky; (16) propagační tiskoviny, zejména katalogy, prospekty, plakáty, fotografie, knihy, časopisy, periodické a neperiodické tiskoviny; (35) reklamní a propagační činnost; (38) provozování rozhlasového vysílání; (41) tvorba rozhlasových programů, rozhlasového zpravodajství, publicistika, hudební vysílání, činnost vyučovací, vzdělávací a zábavná,

vydavatelská a nakladatelská činnost, pořádání koncertů, agentážní činnost v oblasti umění a kultury, hudební soutěže; (42) archivování rozhlasových fondů.

(511) 9, 16, 35, 38, 41, 42
(210) O-102760

(111) **201854**

(220) 11.08.1995
(151) 28.07.1997

(540) **Český rozhlas Ostrava**

- (730) **Český rozhlas**, Vinohradská 12, Praha 2, 12099, CZ
(740) Advokátní kancelář Winter & spol., Mgr. Libor Štajer, Vinohradská 12, Praha 2, 12099
- (510) (9) nahrané a nenahrané nosiče záznamů zvuku a obrazu, zejména audiokazety, videokazety, magnetofonové pásky, gramofonové desky, kompaktní desky, videodesky; (16) propagační tiskoviny, zejména katalogy, prospekty, plakáty, fotografie, knihy, časopisy, periodické a neperiodické tiskoviny; (35) reklamní a propagační činnost; (38) provozování rozhlasového vysílání; (41) tvorba rozhlasových programů, rozhlasového zpravodajství, publicistika, hudební vysílání, činnost vyučovací, vzdělávací a zábavná, vydavatelská a nakladatelská činnost, pořádání koncertů, agentážní činnost v oblasti umění a kultury, hudební soutěže; (42) archivování rozhlasových fondů.
- (511) 9, 16, 35, 38, 41, 42
(210) O-102761

(111) **201855**

(220) 11.08.1995
(151) 28.07.1997

(540) **Český rozhlas 1 - Radiožurnál**

- (730) **Český rozhlas**, Vinohradská 12, Praha 2, 12099, CZ
(740) Advokátní kancelář Winter & spol., Mgr. Libor Štajer, Vinohradská 12, Praha 2, 12099
- (510) (9) nahrané a nenahrané nosiče záznamů zvuku a obrazu, zejména audiokazety, videokazety, magnetofonové pásky, gramofonové desky, kompaktní desky, videodesky; (16) propagační tiskoviny, zejména katalogy, prospekty, plakáty, fotografie, knihy, časopisy, periodické a neperiodické tiskoviny; (35) reklamní a propagační činnost; (38) provozování rozhlasového vysílání; (41) tvorba rozhlasových programů, rozhlasového zpravodajství, publicistika, hudební vysílání, činnost vyučovací, vzdělávací a zábavná, vydavatelská a nakladatelská činnost, pořádání koncertů, agentážní činnost v oblasti umění a kultury, hudební soutěže; (42) archivování rozhlasových fondů.
- (511) 9, 16, 35, 38, 41, 42
(210) O-102762

(111) **201856**

(220) 11.08.1995
(151) 28.07.1997

(540) **Český rozhlas Plzeň**

- (730) **Český rozhlas**, Vinohradská 12, Praha 2, 12099, CZ
(740) Advokátní kancelář Winter & spol., Mgr. Libor Štajer, Vinohradská 12, Praha 2, 12099
- (510) (9) nahrané a nenahrané nosiče záznamů zvuku a obrazu, zejména audiokazety, videokazety, magnetofonové pásky, gramofonové desky, kompaktní desky, videodesky; (16) propagační tiskoviny, zejména katalogy, prospekty, plakáty, fotografie, knihy, časopisy, periodické a neperiodické tiskoviny; (35) reklamní a propagační činnost; (38) provozování rozhlasového vysílání; (41) tvorba rozhlasových programů, rozhlasového zpravodajství, publicistika, hudební vysílání, činnost vyučovací, vzdělávací a zábavná, vydavatelská a nakladatelská činnost, pořádání koncertů, agentážní činnost v oblasti umění a kultury, hudební soutěže; (42) archivování rozhlasových fondů.
- (511) 9, 16, 35, 38, 41, 42
(210) O-102763

(111) **201857**

- (220) 11.08.1995
(151) 28.07.1997
(540)
- Český rozhlas 3 - Vltava**
- (730) **Český rozhlas**, Vinohradská 12, Praha 2, 12099, CZ
(740) Advokátní kancelář Winter & spol., Mgr. Libor Štajer, Vinohradská 12, Praha 2, 12099
(510) (9) nahrané a nenahrané nosiče záznamů zvuku a obrazu, zejména audiokazety, videokazety, magnetofonové pásky, gramofonové desky, kompaktní desky, videodesky; (16) propagační tiskoviny, zejména katalogy, prospekty, plakáty, fotografie, knihy, časopisy, periodické a neperiodické tiskoviny; (35) reklamní a propagační činnost; (38) provozování rozhlasového vysílání; (41) tvorba rozhlasových programů, rozhlasového zpravodajství, publicistika, hudební vysílání, činnost vyučovací, vzdělávací a zábavná, vydavatelská a nakladatelská činnost, pořádání koncertů, agentážní činnost v oblasti umění a kultury, hudební soutěže; (42) archivování rozhlasových fondů.
(511) 9, 16, 35, 38, 41, 42
(210) O-102764

- (111) **201879**
(220) 25.08.1995
(151) 28.07.1997
(540)
- DUNCAN**
- (730) **Zenit, spol. s r.o.**, Radlická 138, Praha 5, 15021, CZ
(740) JUDr. Hejl Ivan, advokát, Rašínovo nábřeží 10, Praha 2, 12800
(510) (12) letadla všeho druhu, včetně helikoptér, letecké přístroje a stroje, náhradní díly k uvedeným výrobkům; (37) servis a opravy uvedených výrobků.
(511) 12, 37
(210) O-103132

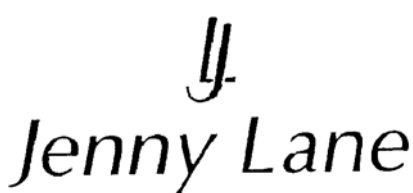
- (111) **201930**
(220) 18.09.1995
(151) 28.07.1997
(540)
- 
- (730) **Jenny Lane, v.o.s.**, Vlčnovská 468, Uherský Brod, 68801, CZ
(740) KANIA, SEDLÁK, SMOLA Patentová a známková kancelář, Ing. František Kania, Mendlovo nám. 1a, Brno, 60300
(510) (3) kosmetika, parfém, spreje, krémy, zejména oční stíny, kompaktní pudry, sypké pudry, kompaktní růže, rtěnky, řasenky, oční linky, konturovací tužky, laky na nehty, make-upy, pleťové krémy a vody, opalovací krémy, deodoranty, parfém, toaletní vody.
(511) 3
(210) O-103909

- (111) **202190**
(220) 01.03.1996
(151) 28.07.1997
(540)
- 
- (730) **UNICA, s.r.o.**, Benešovská čp. 409, Semily, 51301, CZ
(510) (37) stavebnictví, opravy, instalační služby.
(511) 37
(210) O-108993

- (111) **202329**
(220) 22.04.1996
(151) 29.07.1997

- (540)
- HERBAVERA**
- (730) **3K s.r.o.**, Počernická 56, Praha 10, 10800, CZ
(740) DMH - patentová a známková kancelář, Mgr. Marcela Machatová, Pospíšilova 2, Praha 3, 13000
(510) (3) přípravky pro bělení a jiné prostředky ku praní, přípravky pro čištění, leštění, odmašťování a broušení, mýdla, parfumerie, vonné oleje, kosmetika, vlasové vody (lotions), zubní pasty.
(511) 3
(210) O-110537

- (111) **202610**
(220) 16.01.1995
(151) 26.08.1997
(540)



- (730) **Altercan, s.r.o.**, Na Řiháku 1125/17, Praha 5 - Radotín, 15300, CZ
(510) (5) výrobky veterinářské jako veterinární přípravky, biofaktory, veterinární léčiva, vitamínové a minerální přípravky, doplňky výživy včetně komplexní, doplňkové a speciální diety, hygienické výrobky; (8) trimovací pomůcky jako speciální nože, nůžky, ruční stříhací stroje určené pro psy, kočky a další domácí a hospodářská zvířata; (18) postroje, popruhy, vodítka, obojky, náhubky, dečky v jiné třídě neuvedené; (20) potřeby a pomůcky pro chovatele psů, koček a dalších domácích zvířat jako misky, krmítka, napáječky, klece, pelíšky, přenosky, boudy, stojany v jiné třídě neuvedené; (21) hřebeny, hřebílka, hřebla, kartáče, mycí houby; (28) nářadí a pomůcky pro výcvik psů, koček a dalších domácích zvířat a k provozování sportů s těmito zvířaty jako překážky pro agility, pešky, ochranné rukávy, aporty, cvičné činky, kotvy; (31) krmiva pro zvířata zejména granulovaná, extrudovaná, expandovaná, sušená a konzervovaná krmiva pro psy, kočky, koně a další hospodářská zvířata včetně mléka a mléčných výrobků, sušené a jinými způsoby konzervované mléko určené k výživě psů, koček, koní a dalších domácích i hospodářských zvířat, obohacené minerálními látkami a vitamíny.
(511) 5, 8, 18, 20, 21, 28, 31
(210) O-96184

- (111) **202655**
(220) 20.04.1995
(151) 26.08.1997
(540)

- AMERICA ONLINE**
- (730) **America Online, Inc.**, 22000 AOL Way, Dulles, VA, US
(740) ROTT, RŮŽIČKA & GUTTMANN Patentová, známková a advokátní kancelář, JUDr. Vladimír Rott, Nad Štolou 12, Praha 7, 17000
(510) (9) počítačové programy a počítačové systémy, nahrané počítačové programy pro přístup do databáze; (16) publikace, zejména knihy a brožury z oboru počítačových služeb a počítačových sítí; (38) telekomunikační služby, zejména elektronický přenos dat, obrazů a dokumentů přes počítačové terminály, elektronické skladování a vyhledávání dat a dokumentů, dálkový přenos dat a zvuku, elektronická pošta, telefaxové služby; (42) počítačové služby zejména pronájem přístupové doby do počítačové databáze, služby počítačové databáze ve formě počítačových bulletinů, služby a užití počítačové sítě, výzkumu a referenčních materiálů v oblasti obchodu, financí, zpráv, počasí, sportu, počítačů a počítačového software, her, hudby, divadla, kina, zábavy, cestování, nákupů, počítačové podpory, vzdělávání, životního

stylu a zájmů, počítačové datové služby, konzultace v oboru počítačů, počítačové objednávání zboží přes telefon a počítačové terminály.

(511) 9, 16, 38, 42
(210) O-99472

(111) **202657**
(220) 26.04.1995
(151) 26.08.1997
(540)

MASKED RIDER

(730) **BVS INTERNATIONAL N.V.**, Plaza Jojo, Correa 1-5, Curacao, AN
(740) Společná advokátní kancelář Všečeka, Zelený, Švorčík, Kalenský a partneři, JUDr. Pavel Zelený, advokát, Hálkova 2, Praha 2, 12000
(510) (9) stroje k video hrám a jejich příslušenství, hrací stoly provozované na mince, počítačové hry a přídavné moduly, programy a magnetofonové pásky pro počítačové hry; (16) potřeby pro umělce, karty na hraní; (18) řemeny, tašky na skateboard; (25) nátepníčky, oblečení pro muže, ženy a děti, cvičební úbory, oteplovačky, oblečení pro jogging, teplákové soupravy, tepláky, trička, přilehavé tělocvičné úbory, tělocvičné trikoty, šponovky, oteplovačky na nohy, kamaše (leginy), dětské kombinézy, jednoduché oděvy, nepromokavé oděvy, lyžařské oděvy, lyžařské kalhoty, lyžařské náprsenky, lyžařské bundy, plavky, koupací oděvy, plážové a koupací oděvy uzavřené ke krku, dámské oděvy, smokingy, domácí úbory, kalhoty, pracovní kalhoty, džíny, krátké kalhoty, teplákové šortky, gymnastické šortky, svrchní oděvy, kabáty, sportovní pláště, košile, sportovní košile, košile s krátkým rukávem, pletené košile, polokošile, pulovry, svetry, vesty, dámské rovné vestičky, blůzy, kombinézy, sportovní dresy, saka, převlečníky, sportovní kožené bundy, větrovky, kožená saka, sukně, dámské šaty, obuv, polobotky, kotníkové boty, domácí střevíce, obuv pro atletiku, basketbalové boty, příležitostná obuv, sandály, pokrývky hlavy, klobouky, čepice, štítky proti slunci, kapuce, barety, čelní pásky, pletené pásky, krytky na uši, šály, kravaty, šátky, vlněné, noční prádlo, róby, pyžama, noční košile, oděvy do deště, rukavice, palečnice, galoše, vycházkové obleky, prádlo, kalhotky, spodky, boxerské šortky, pleny, náteplníky, šle, stávkové zboží, ponožky, maškarní a sváteční kostýmy; (28) hračky, hry, hrací figurky, sportovní zboží, desky na koš, skateboardy, figuríny a jejich příslušenství, pohyblivé figurky a jejich příslušenství, sportovní hry, míče, míče pro košíkovou, míče pro pozemní hry, sportovní míče, míče z pěnové gumy, sady obručí jako hračky, lavice ke hrám, hodiny jako hračky, hračky na vany, dětské hračky k rozvíjení činnosti, dětské stříkačky na vodu, dětská autíčka, hračky poháněné větrem, švihadla, praky, audio a vizuální hračky, akční hry, stolní hry, elektronické hry, hrací stoly provozované bez mincí, hry pro hrací automaty, vyřezávané skládačky, manipulační skládačky, mechanické hračky, hračky na baterie, panenky, loutky a jejich příslušenství, hrací soupravy pro panenky, oděvy a šaty pro panenky, kosmetika pro dětské hry, dětské divadelní hry a jejich vybavení, sady pro střelbu do terčů, zbraně jako hračky a střílejší pušky, papíroví draci, papírové a plastické dárky jako malé hračky působící hluk, balóny, vycpané a plyšové hračky, latexové pružné hračky, hudební hračky nafukovací, koupací, plovací a jezdicí hračky, dětské pivozy, nafukovací plavecké bazény a nafukovací plavidla, domy a stany jako hračky, surfová prkna, vyduté desky, štítky a feminky k nim, soupravy hraček pro hraní na písku, saně, tobogany, nádoby na sjíždění po sněhu, sněhová prkna (snowboardy), podlahové podložky pro bojové hry, dětské stavební kostky, pojízdné hračky pro děti, ozdoby na vánoční stromky, létající disky, hračky pro domácí zvířata, hrací kuličky a hračky yo-yo; (41) služby při pořádání zábav, zejména výroba a distribuce televizních programů, filmů, divadelních filmových záznamů, předehrávání video pásek, kazet a video disků, výroba televizních seriálů a pořádání živých představení.

(511) 9, 16, 18, 25, 28, 41
(210) O-99697

(111) **202792**
(220) 02.10.1995

(151) 26.08.1997
(540)

GALATEX

(730) **TERINVEST, s.r.o.**, Legerova 15, Praha 2, 12000, CZ
(510) (35) veletrhy a výstavy a služby spojené s pořádáním veletrhů a výstav.
(511) 35
(210) O-104514

(111) **202887**
(220) 06.12.1995
(151) 26.08.1997
(540)



(730) **Mediatel, spol. s r. o.**, Thámova 16, Praha 8, 18600, CZ
(740) UNIPATENT, Ing. Chludina Jiří, J.Masaryka 43-47, Praha 2-Vinohrady, 12000
(510) (9) telefonní seznamy, seznamy adres, periodika, průvodce, kalendáře, ročenky na všech typech nosičů; (16) telefonní seznamy, seznamy adres, periodika, průvodce, kalendáře, ročenky, tiskárenské výrobky; (35) přímý marketing, rozesílání tiskařských výrobků všeho druhu včetně tiskařských výrobků reklamního charakteru, reklamní činnost všeho druhu, komercializace a publicita v uvedených publikacích, služby související s uvedenými publikacemi, výrobky a činnostmi; (38) telematika (telefax, postfax, videotex, audiotexová služba, elektronická, datová síť, pagingová síť).
(511) 9, 16, 35, 38
(210) O-106653

(111) **202917**
(220) 19.12.1995
(151) 26.08.1997
(540)

Academia film Olomouc

(730) **Univerzita Palackého v Olomouci**, Křížkovského 8, Olomouc, 77147, CZ
(740) TETRAPAT, RNDr. Zdeňka Halaxová, Horní náměstí 7, Olomouc, 77200
(510) (9) filmy a nosiče zvuku nebo obrazu; (16) knihy, časopisy, periodika a tiskoviny; (41) kulturní a vzdělávací činnost, pořádání festivalů a prezentací filmových a audiovizuálních děl.
(511) 9, 16, 41
(210) O-107039

(111) **203418**
(220) 19.04.1995
(151) 23.09.1997
(540)

POWERBAR

(730) **Société des Produits Nestlé S.A.**, Vevey, CH
(740) Advokátní kancelář Pokorný, Wagner & spol., JUDr. Richard Wagner, Karolíny Světlé 301/8, Praha 1, 11000
(510) (30) káva, čaj, kakao, cukr, rýže, tapioka, ságo, kávové náhražky, mouka, cereální přípravky, potraviny na bázi zrna a vláknin, chléb, pečivo, cukrovinky, zmrzlina, med, sirupy z melasy, kvasnice, prášek do pečiva, sůl, hořčice, ocet, chuťové omáčky, koření, led.
(511) 30
(210) O-99446

(111) **203455**
(220) 05.06.1995
(151) 23.09.1997

(540)



- (730) **WALMARK, a.s.**, Oldřichovice 44, Třinec, 73961, CZ
(740) Advokátní a patentová kancelář Vyskočil, Krošlák a spol.,
Lukajová Dana, patentový zástupce, Petrská 12, Praha 1, 11000
(510) (5) zubní pasty (pěňivé, nepěňivé, gely) s léčebným účinkem,
ústní vody, ostatní přípravky ústní hygieny.
(511) 5
(210) O-100871

(111) **203473**

- (220) 03.07.1995
(151) 23.09.1997
(540)



- (730) **AGROKLAS, a.s.**, Brněnská 727, Slavkov u Brna, 68401, CZ
(740) Karel Voda, patentový zástupce, Bolzanova 13, Brno, 61800
(510) (1) chemické výrobky pro zemědělství, zahradnictví a lesnictví,
půdní hnojiva /přírodní a strojená/, chemická mořidla pro
ošetření osiva a sadby; (5) výrobky zvěrolékařské, výrobky
dietetické a výrobky k lékařským účelům, potraviny pro děti,
desinfekční prostředky, herbicidy, pesticidy k ničení plevelu a
prostředky k hubení živočišných škůdců; (6) obecné kovy v
surovém a polozpracovaném stavu a jejich slitiny, kovářiny,
stavební materiál z válcovaného a litého kovu, řetězy /s
výjimkou hnacích řetězů pro vozidla/, kovové kabely a
neelektrické dráty, zámečnické výrobky, kovové roury, kovové
hadice, koncovky hadic, nedobytné pokladny a schránky,
ocelové kuličky, podkovy, hřebíky a šrouby, jiné výrobky z
kovu, zvláště výrobky kovářské; (7) zemědělské stroje a
příslušenství k nim, mechanizační prostředky a zařízení pro
semenářství a zemědělství, stání pro dobytek, mořící zařízení,
stacionární a mobilní výroby krmných směsí, síla, vybavení
farem, pily, soukolí a hnací řemeny, líhne; (8) ruční nářadí a
nástroje, nožiřské výrobky, nářadí pro semenářství a
zemědělskou činnost; (9) přístroje k odběru a k analýze vzorků
osiva a sadby, přístroje k půdním rozborům a rozborům vod,
přístroje a nástroje k vážení, měření, signalizování, pro účely
kontrolní a inspekční; (10) přístroje a nástroje zvěrolékařské;
(11) zařízení osvětlovací, zařízení pro vaření, sušící a větrací
zařízení, zvláště pro zásobníky osiva a sadby, zařízení topná a
pro chlazení, zařízení pro rozvod vody a mléka; (20) nábytek,
zrcadla, rámy, výrobky /pokud nejsou zařazeny v jiných
třídách/ ze dřeva, korku, třtiny, rákosu, vrbového proutí,
rohoviny, kostí, kostic, mořské pěny, buničiny a náhražek
těchto hmot nebo z plastických hmot; (22) provazy, šňůry,
provázky, sítě, plachty, pytle, surová textilní vlákna, zvláště s
ukládáním a transportem zemědělských výrobků související;
(25) oděvy, zvláště oděvy pracovní, ochranné pomůcky z
textílií; (29) maso, ryby, drůbež, zvěřina, uzeniny, masové
výtažky, paštiky, konzervované, sušené a vařené ovoce a
zelenina, rosoly, zavařeniny, vejce, mléko a jiné mlékařenské
výrobky, jedlé oleje a tuky, potraviny v konzervách, nálevy na
saláty; (30) požívatin z polních plodin nebo s přísadou polních
plodin vyráběné požívatin, mouka a obilní přípravky, chléb,
sušenky, suchary, koláče, jemné pečivo a cukrovinky, med,
sirup z melasy, kvasnice, prášky do pečiva, ocet, chuťové
omáčky, koření, led na chlazení; (31) výrobky zemědělské,
zahradnické, lesnické a semena neobsažená v jiných třídách,
zvláště šlechtěné osivo a šlechtěná sadba polních plodin, živá
zvířata, čerstvé ovoce a zelenina, rostlinné výtažky, semena,
živé rostliny a přírodní květiny, krmiva a premixy pro dobytek,
slad; (32) vody minerální a šumivé a jiné nealkoholické nápoje,
sirupy; (33) alkoholické nápoje; (37) stavby a opravy, opravy
motorových vozidel, malířské a natěračské práce, úpravy a

servis všech strojů a zařízení; (39) koncesovaná silniční
motorová doprava, neveřejná doprava, skladování, zvláště v
oblasti osiv a sadby polních plodin; (40) zpracování a úprava
materiálu, totiž půdních a rostlinných materiálů, zvláště osiv a
sadby mořením, vysokofrekvenčním ohřevem, ozařováním,
včetně provádění účelově chemicko-analytické rozborové
činnosti půdních a rostlinných materiálů, výroba elektrické
energie; (41) výchovná a zábavní činnost jako provozování
mateřských škol, škol v přírodě a dětských táborů, chov a
výcvik koní pro jezdeckví; (42) výzkumně vývojové činnosti s
tímto komplexem strojů, zařízeními, výrobky a technologiemi
související, služby laboratorní a testovací, biologický servis,
projektování sadových úprav a ekologie krajiny, ověřování
výsledků výzkumu a šlechtění nových technologických postupů
a systémů v pěstování a sklizni zemědělských plodin, smluvní
hospodaření s půdou a služby propagační, publikační,
odbytové, poradenské a dealerské s agropotravinářským
komplexem související, šlechtitelská činnost v oboru osiv a
sadeb, včetně živých rostlin, leasing zemědělských strojů a
zařízení, hostinská činnost.

- (511) 1, 5, 6, 7, 8, 9, 10, 11, 20, 22, 25, 29, 30, 31, 32, 33, 37, 39,
40, 41, 42
(210) O-101728

(111) **203474**

- (220) 17.07.1995
(151) 23.09.1997
(540)



- (730) **EMI Czech Republic s.r.o.**, Kovářova 39, Praha 5, 15000,
CZ
(740) JUDr. Petr Pečený & part. advokátní kancelář, JUDr. Petr
Pečený, Husova 7, Praha 1, 11000
(510) (15) hudební nástroje; (16) pohlednice, gratulace, dopisní
papíry, kalendáře, samolepky, obtisky, pexesa, hrací karty,
puzzle, poznámkové bloky, desky na spisy, pořadače, activity
books, balící papír, papírové hračky, sešity, skicáky, tužky,
pastelky, ořezávátka, papírové tašky, umělohmotné tašky,
hlavolamy, obaly na potraviny, obaly na zvukové nosiče,
videokazety, nosiče dat a jiné výrobky z papíru; (17) obaly
umělohmotné na cukrovinky, mléčné výrobky, na zvukové
nosiče, videokazety apod.; (18) peněženky, přívěsky na klíče;
(25) šátky, obuv; (26) odznaky z nekovových materiálů,
zažehlovací obtisky, nášivky na oděvy; (35) reklamní činnost;
(41) agenturní činnost v oblasti kultury, nakladatelská a
vydavatelská činnost, půjčování nahraných zvukových a
zvukově obrazových záznamů.
(511) 15, 16, 17, 18, 25, 26, 35, 41
(210) O-102068

(111) **203590**

- (220) 01.12.1995
(151) 23.09.1997
(540)

TŘINÁCT NA HOUPAČCE

- (730) **Český rozhlas**, Vinohradská 12, Praha 2, 12099, CZ
(740) Advokátní kancelář Winter & spol., Mgr. Libor Štajer,
Vinohradská 12, Praha 2, 12099
(510) (9) nahrané a nenahrané nosiče záznamů zvuku a obrazu,
zejména audiokazety, videokazety, magnetofonové pásky,
gramofonové desky, kompaktní desky, videodesky; (16)
propagační tiskoviny, zejména katalogy, prospekty, plakáty,
fotografie, knihy, časopisy, periodické a neperiodické
tiskoviny; (35) reklamní a propagační činnost; (38)
provozování rozhlasového vysílání, zejména tvorba
rozhlasových programů, rozhlasového zpravodajství,
publicistika, hudební vysílání; (41) činnost vzdělávací a
zábavná, vyučovací, vydavatelská a nakladatelská, pořádání
koncertů, agenturní činnost v oblasti umění a kultury,
archivování rozhlasových fondů, pořádání hudebních soutěží.

(511) 9, 16, 35, 38, 41
(210) O-106547

(111) **203593**
(220) 06.12.1995
(151) 23.09.1997
(540)

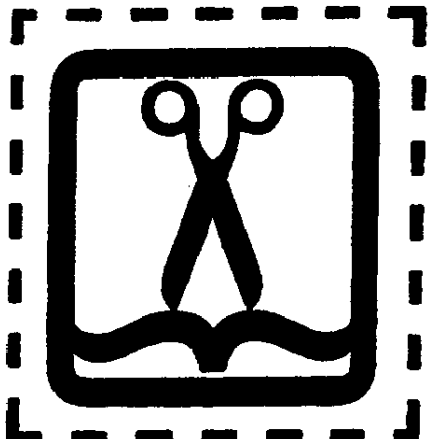

(730) **Mediatel, spol. s r. o.**, Thámová 16, Praha 8, 18600, CZ
(740) UNIPATENT, Ing. Chludina Jiří, J. Masaryka 43-47, Praha 2-Vinohrady, 12000
(510) (9) telefonní seznamy, seznamy adres, periodika, průvodce, kalendáře, ročenky na všech typech nosičů; (16) telefonní seznamy, seznamy adres, periodika, průvodce, kalendáře, ročenky, tiskárenské výrobky; (35) přímý marketing, rozesílání tiskárenských výrobků všeho druhu včetně tiskárenských výrobků reklamního charakteru, reklamní činnost všeho druhu, komercializace a publicita v uvedených publikacích, služby související s uvedenými publikacemi, výrobky a činnostmi; (38) telematika (telefax, postfax, videotex, audiotextová služba, elektronická, datová síť, pagingová síť).
(511) 9, 16, 35, 38
(210) O-106654

(111) **203635**
(220) 11.01.1996
(151) 23.09.1997
(540)



(730) **PRAMOS, a.s.**, Brněnská 577, Šitbořice, 69176, CZ
(740) JUDr. Aleš Zábrš, advokát a patentový zástupce, Na Beránce 2, Praha 6, 16000
(510) (1) plastické hmoty v prášku, v pastách, ve stavu tekutém, v emulsích, dispersích a granulích; (17) plastické hmoty ve fóliích, blocích, tyčích a trubkách ke zpracování, trubky z plastů; (19) výrobky z plastických hmot, zejména plastové profily všeho druhu, plastová okna a plastové dveře.
(511) 1, 17, 19
(210) O-107569

(111) **203673**
(220) 30.01.1996
(151) 23.09.1997

(540)



ELTODO

(730) **ELTODO EG, a. s.**, Novodvorská 1010/14, Praha 4, 14200, CZ
(740) Mgr. Daniela Příbylová, Sokolovská 22, Praha 8, 18600
(510) (9) přístroje pro signalizaci; (11) přístroje pro osvětlení; (35) propagační činnost, pomoc při řízení obchodní činnosti, obchodní administrativa; (36) pojištění nemovitostí; (37) stavebnictví - opravy, instalační služby; (41) výchova, školení (formace), provozování tělovýchovných zařízení a zařízení sloužících regeneraci a rekondici; (42) restaurace (strava), nocleh dočasný (poskytnutí dočasného noclehu), péče hygienická a kosmetická, programování počítačů.
(511) 9, 11, 35, 36, 37, 41, 42
(210) O-108104

(111) **203735**
(220) 13.03.1996
(151) 23.09.1997
(540)

BRNOMETAL

(730) **BRNOMETAL, s.r.o.**, Čechyňská 25, Brno, 60200, CZ
(740) Ing. Dohnal Jiří, patentový zástupce, Nedbalova 29, Brno, 62300
(510) (6) obecné kovy v surovém a polozpracovaném stavu a jejich slitiny, kotvy, kovádky, zvony, stavební materiál z válcovaného a litého kovu, kolejnice a jiný kovový materiál určený k železničním účelům, řetězy, s výjimkou hnacích řetězů pro vozidla, kovové kabely a neelektrické dráty, zámečnické výrobky, kovové roury a hadice, nedobytné pokladny a schránky, ocelové kuličky, podkovy, hřebíky a šrouby a ostatní spojovací materiál kovový, jiné kovové výrobky, které nejsou obsaženy v jiných třídách; (7) stroje s mechanickým pohonem, zejména pro zpracování druhotných surovin, obráběcí stroje a elektrické stroje a strojky pro domácnost, motory spadající do této třídy, zejména elektrické, soukolí a hnací řemeny, maznice, zemědělské nářadí; (9) elektrické přístroje a rozvaděče nízkého napětí včetně přístrojů fotografických, kinematografických a optických, výrobky a zařízení kontrolní, měřicí, řídicí a regulační techniky, přístroje a nástroje pro účely záchranné a učební, automaty uváděné v činnost vhozením mince nebo známky, nosiče zvukových, zvukově obrazových nebo obrazových záznamů, výpočetní technika včetně zařízení pro zpracování dat, zejména personální počítače, kancelářské stroje a zařízení související, například zapisovací pokladny, hasicí přístroje; (16) papír a výrobky z papíru, lepenka a kartonážní výrobky, tiskoviny, časopisy, periodika, knihy, zboží knihařské, fotografie, psací potřeby, kancelářská lepidla, potřeby pro umělce, štětce, psací stroje a kancelářské potřeby s výjimkou nábytku, učební a školní potřeby a pomůcky, hrací karty, tiskací písma, štočky; (17) kaučuk, gutaperča, guma, asbest, slída a výrobky z těchto materiálů, pokud nejsou obsaženy v jiných třídách, plastické hmoty a polotovary z plastických hmot, jako například fólie, desky a tyče, těsnicí materiály, ucpávky a izolace tepelné, elektrické nebo zvukové, ohebné nekovové trubky a hadice; (35) inzertní, reklamní a propagační činnost, poskytování pomoci při provozu obchodu včetně zprostředkování obchodních a souvisejících obchodně personálních záležitostí, správa obchodních zájmů třetích osob, jejich movitého a nemovitého majetku, kontrola, vedení, ochrana, vypracování statistických přehledů, poradenství v oblasti organizace a ekonomiky podnikání, provádění aukcí a dražeb, zastavárenské a uschovatelské služby, marketing, průzkum a analýzy trhů, aranžerství, pronájem kancelářských strojů a zařízení, distribuce zboží k reklamním účelům, rozmnožování dokumentů; (36) pojišťovnictví a peněžnictví, finanční služby, zejména poskytování ručení, výkonů věřitelských práv, leasingové služby finanční, financování odbytu a pojištění

úvěrových rizik - faktoring, úvěrování zbožových nákupů, zprostředkování finančních operací, směnářství, investiční činnost, poradenství v oblasti úvěrové politiky, zprostředkování úvěrů, šetření ve finančních záležitostech, úschova cenných věcí včetně úschovy cenných papírů, správa pozemků, budov a bytů, bytových i nebytových prostor, zprostředkování obchodů s nemovitostmi a hypotékami, správa majetku, nákup, prodej a pronájem pozemků, budov a bytů, bytových i nebytových prostor, zprostředkovatelská a obstaravatelská činnost v souvisejících uvedených oborech včetně v oblasti nákupu a prodeje zboží; (39) doprava, přepravování a skladování, zprostředkování dopravy, pronájem vozidel, garáží, parkovišť a skladů; (40) zpracování a úprava materiálu, zejména druhotných surovin, vazba tiskovin, zejména knih, zpracování kovů a jejich povrchová úprava, například eloxování, emailování, galvanizace, fosfátování, chromování nebo zinkování; (42) konstruktérská a projekční činnost v uvedených oborech, zejména v oblasti strojů pro zpracování druhotných surovin pro ekologická zařízení a stavby, poradenské služby v této oblasti, hostinské, restaurační, hotelové a jiné služby pro hosty včetně rezervace ubytování, osobní ostraha osob, stavebních nebo cenných objektů, služby architektské, inženýrsko-technická činnost v oblasti tvorby a poskytování software, překladatelské služby, pátrání po osobách, pátrání v právních záležitostech, inženýrsko-technické a právní průzkumy v otázkách ochranných práv, technické poradenství a vypracování posudků, pořádání výstav a veletrhů, pronájem zařízení pro zpracování dat, zkušebnictví zboží, zejména strojů pro zpracování druhotných surovin a dále rovněž výpočetní, kancelářské reprodukční techniky.

(511) 6, 7, 9, 16, 17, 35, 36, 39, 40, 42
(210) O-109358

(111) **203752**
(220) 27.03.1996
(151) 23.09.1997
(540)

NELLA

(730) **PINELLI spol. s r.o.**, Svobodná Ves 50, Čáslav, 28601, CZ
(740) Kocián Šolc Balaščík advokátní kancelář, Mgr. Lenka Peštová, Jungmannova 24, Praha 1, 11000
(510) (32) piva a minerální vody.
(511) 32
(210) O-109793

(111) **203753**
(220) 27.03.1996
(151) 23.09.1997
(540)

PINTO

(730) **PINELLI spol. s r.o.**, Svobodná Ves 50, Čáslav, 28601, CZ
(740) Kocián Šolc Balaščík advokátní kancelář, Mgr. Lenka Peštová, Jungmannova 24, Praha 1, 11000
(510) (32) minerální vody, šumivé nápoje a jiné nápoje nealkoholické, nápoje a šťávy ovocné, sirupy a jiné přípravky ke zhotovování nápojů.
(511) 32
(210) O-109794

(111) **203823**
(220) 23.04.1996
(151) 23.09.1997
(540)



(730) **PhDr. Jan Sucharda**, Sokolská 368, Hrotovice, 67555, CZ
(510) (16) fotografie, pohlednice, tiskoviny, prospekty; (35) inzertní a reklamní činnost; (41) vydavatelská činnost, vydávání knih, tiskovin.
(511) 16, 35, 41
(210) O-110574

(111) **204247**
(220) 14.02.1995
(151) 30.10.1997
(540)



(730) **STOMIX, spol. s r.o.**, Žulová 178, 79065, CZ
(740) Miroslav Petr Ziegrosser, Topolová 807, Prachatice, 38301
(510) (1) lepicí a stěrkové hmoty; (2) nátěrové hmoty; (17) tepelné izolační materiály nebo hmoty; (19) omítkoviny, štukatérské profily; (42) odborná poradenská činnost, vývoj stavebních hmot.
(511) 1, 2, 17, 19, 42
(210) O-97285

(111) **204248**
(220) 14.02.1995
(151) 30.10.1997
(540)



(730) **STOMIX, spol. s r.o.**, Žulová 178, 79065, CZ
(740) Miroslav Petr Ziegrosser, Topolová 807, Prachatice, 38301
(510) (1) lepicí a stěrkové hmoty; (2) nátěrové hmoty; (17) tepelné izolační materiály nebo hmoty; (19) omítkoviny, štukatérské profily; (42) odborná poradenská činnost, vývoj stavebních hmot.
(511) 1, 2, 17, 19, 42
(210) O-97286

(111) **204272**
(220) 06.04.1995
(151) 30.10.1997
(540)

MADETKA

(730) **MADETA a. s.**, Rudolfovská 246/83, České Budějovice, 37050, CZ
(740) JUDr. Junek Václav, advokát, Tovární 14, České Budějovice, 37001
(510) (29) sýry.
(511) 29
(210) O-99026

(111) **204297**
(220) 29.05.1995
(151) 30.10.1997
(540)

CASINO ROYAL

(730) **CASINO ROYAL, a.s.**, Gustava Geipela 1929/9, Aš, 35201, CZ
(740) Advokátní kancelář Vyroubal Krajhanzl Školout a spol., JUDr. Petr Vyroubal, Lazarská 5, Praha 1, 11000
(510) (35) propagační a inzertní činnost; (36) provozování sázkových her v kasinu včetně směnářských služeb; (41) provozování kasina pro zábavní účely; (42) provozování barů, poskytování bezplatných ubytovacích služeb, bezpečnostní služby.
(511) 35, 36, 41, 42
(210) O-100651

(111) **204325**
(220) 28.06.1995
(151) 30.10.1997

(540)

(730) **SOARE SEKT a. s.**, Podhorská 74b, Jablonec nad Nisou, 46601, CZ

(740) Kamil Kolátor, Lučanská 5, Jablonec nad Nisou, 46602

(510) (3) přípravky: prací a bělicí, čistící, lešticí, odmašťovací, mýdlo, výrobky: kosmetické, voňavkářské včetně éterických olejů, vodičky na vlasy, zubní pasty, prášky, mořidla na prádlo, barvy na vlasy; (14) drahé kovy a jejich slitiny, předměty z drahých kovů, jejich slitin nebo dublovaných kovů, bižuterie z umělých a plastických hmot, hodiny a chronometrická zařízení včetně speciálních pouzder, umělecké předměty z bronzu; (20) nábytek včetně kovového a kempingového nábytku, broušená zrcadla, rámy, výrobky ze dřeva, korku, proutí, rákosu, třtiny, rohoviny, slonoviny, kostí, želvoviny, jantaru, perleti, mořské pěny, buničiny, výrobky z plastických hmot, ložní potřeby, matrace, žíněnky, podhlavníky; (21) broušená skla, drobné nářadí a přenosné nádoby k domácím a kuchyňským účelům, jako kuchyňské nádobí, vědra, plech. misky, misky z plastických hmot nebo jiných hmot, strojky na mletí, sekání a lisování a pod., hřebeny a mycí houby, toaletní potřeby, kartáče, kartáčnický materiál, pomůcky k úklidu, čistící látky, drátěnky, zboží skleněné včetně okenního skla, výrobky z porcelánu a kameniny, které nejsou zařazeny v jiných třídách; (24) tkaniny, pokrývky včetně cestovních pokrývek; (29) maso, ryby, drůbež, měkkýši, korýši, zvěřina, masové výtažky, zelenina a ovoce: konzervované, sušené, vařené, rosoly, zavařeniny, vejce, mléko a jiné mlékařenské výrobky včetně mléčných nápojů, jedlé oleje a tuky, konzervované potraviny, zelenina naložená v octě, želatina pro potravinářské účely; (32) pivo, lehká piva a ležáky, minerální vody, šumivé a jiné nealkoholické nápoje, sirupy a jiné přípravky k přípravě nápojů, ovocné šťávy a nápoje z ovocných šťáv, nealkoholická vína; (33) vína, lihoviny, likéry.

(511) 3, 14, 20, 21, 24, 29, 32, 33

(210) O-101618

(111) **204377**

(220) 30.08.1995

(151) 30.10.1997

(540)

(730) **Poličské strojírny a. s.**, Polička, 57212, CZ

(740) TETRAPAT, RNDr. Zdeňka Halaxová, Horní náměstí 7, Olomouc, 77200

(510) (9) rotační průtočná objemová měřidla; (11) přípojovací armatury, rychlospojky, výdejní pistole, filtry sítové, velkopovrchové a samočisticí, odlučovače plynů a par, stáčecí ovladače, závěsná plnicí ramena; (17) tlakovací hadice, výdejní hadice; (37) servis výrobků a zařízení měřicí a čerpací techniky pohonných hmot.

(511) 9, 11, 17, 37

(210) O-103299

(111) **204406**

(220) 19.09.1995

(151) 30.10.1997

(540)

(730) **Santen Pharmaceutical Co., Ltd.**, 3-9-19, Shimoshinjo, Higashiyodogawa-ku, Osaka 533-8651, JP

(740) Patentservis Praha a. s., Jivenská 1273/1, Praha 4, 14021

(510) (5) oční přípravky.

(511) 5

(210) O-103976

(111) **204408**

(220) 19.09.1995

(151) 30.10.1997

(540)

(730) **Santen Pharmaceutical Co., Ltd.**, 3-9-19, Shimoshinjo, Higashiyodogawa-ku, Osaka 533-8651, JP

(740) Patentservis Praha a. s., Jivenská 1273/1, Praha 4, 14021

(510) (5) oční přípravky.

(511) 5

(210) O-103978

(111) **205300**

(220) 03.05.1995

(151) 21.11.1997

(540)

(730) **Vodovody a kanalizace Mladá Boleslav, a. s.**, Čechova 1151, Mladá Boleslav, 29301, CZ

(740) Ing. Václav Kratochvíl, patentový zástupce, Radlická 28/663, Praha 5, 15000

(510) (19) stavební materiál nekovový, cementové zboží; (37) instalátorské práce, revize a opravy elektrických zařízení, provádění inženýrských staveb, opravy a instalace potrubí a čerpadel, revizní zkoušky provozní způsobilosti zdvihacích zařízení a výtahů, revize a zkoušky tlakových nádob; (39) distribuce, dodávání, rozvádění vody, dopravní činnost; (40) úprava, čištění, výroba a vody, odkanalizování odpadních vod; (42) inženýrské práce, laboratorní činnost v oboru vodovodů a kanalizací, v oboru elektrické instalace a v oboru rozvod elektřiny, chemické rozbory a chemické laboratoře, projektová činnost v investiční výstavbě, podnikání v oblasti nakládání s odpady, poradenská činnost v oboru vody, vodovodů a kanalizace.

(511) 19, 37, 39, 40, 42

(210) O-99865

(111) **205301**

(220) 03.05.1995

(151) 21.11.1997

(540)

(730) **Vodovody a kanalizace Mladá Boleslav, a. s.**, Čechova 1151, Mladá Boleslav, 29301, CZ

(740) Ing. Václav Kratochvíl, patentový zástupce, Radlická 28/663, Praha 5, 15000

(510) (19) stavební materiál nekovový, cementové zboží; (37) instalátorské práce, revize a opravy elektrických zařízení, provádění inženýrských staveb, opravy a instalace potrubí a čerpadel, revizní zkoušky provozní způsobilosti zdvihacích zařízení a výtahů, revize a zkoušky tlakových nádob; (39) distribuce, dodávání, rozvádění vody, dopravní činnost; (40) úprava, čištění, výroba a vody, odkanalizování odpadních vod; (42) inženýrské práce, laboratorní činnost v oboru vodovodů a kanalizací, v oboru elektrické instalace a v oboru rozvod elektřiny, chemické rozbory a chemické laboratoře, projektová činnost v investiční výstavbě, podnikání v oblasti nakládání s odpady, poradenská činnost v oboru vody, vodovodů a kanalizace.

(511) 19, 37, 39, 40, 42
(210) O-99866

(111) **205385**
(220) 23.10.1995
(151) 21.11.1997
(540)



(730) **Správa majetku OS v kultuře**, Senovážné náměstí 23, Praha 1, 11000, CZ
(740) TETRAPAT, RNDr. Zdeňka Halaxová, Horní náměstí 7, Olomouc, 77200
(510) (35) rozmnožování dokladů, písemností a propagačních materiálů, kopie dokumentů; (36) správa nemovitého majetku, správa budov, pronájem nemovitostí, pronájem nebytových prostor; (42) restaurační a stravovací služby.
(511) 35, 36, 42
(210) O-105110

(111) **206018**
(220) 20.03.1995
(151) 30.12.1997
(540)

DJ WORLD

(730) **DJ World Plus s. r. o.**, Vlkova 2725/34, Praha 3 - Žižkov, 13000, CZ
(740) UNIPATENT, Ing. Chludina Jiří, J. Masaryka 43-47, Praha 2 - Vinohrady, 12000
(510) (1) chemické výrobky: pro průmyslové a vědecké účely, pro fotografii, zemědělství, zahradnictví, lesnictví, umělé pryskyřice, plastické hmoty v surovém stavu (v prášku, pastách, v tekutém stavu), půdní hnojiva přírodní a umělá, prostředky: hasící, pro kalení, pro svařování, pro konzervaci potravin, tříslovin, průmyslová pojidla, prostředky k čištění sporáků, rtuť, antimon, alkalické a alkalikozemité kovy, bauxit; (2) barvy, laky, fermeže pro průmyslové a umělecké textilní barvy, přípravky k barvení potravin a nápojů, barviva, antikorozivní a impregnační nátěry, barvířské přípravky, mořidla, přírodní pryskyřice, kovové folie, kovy v prášku pro účely malířské a dekoratérské; (3) přípravky: prací a bělicí, čistící, lešticí, odmašťovací, mýdlo, výrobky: kosmetické, voňavkářské včetně éterických olejů, vodičky na vlasy, zubní pasty, prášky, želatina pro potravinářské účely, mořidla na prádlo, barvy na vlasy; (4) prostředky na vázání prachu, paliva (černé a hnědé uhlí), palivové dřevo, oleje, pohonné hmoty, prostředky pro svícení, svíčky, svíce, noční lampičky, knoty; (5) výrobky: dietetické pro děti a nemocné, náplasti, obvazový materiál, prostředky: dezinfekční, k hubení rostlinných a živočišných škůdců, antiparazitní látky; (6) obecné kovy, v surovém a polozpracovaném stavu a jejich slitiny, kotvy, zvony, stavební materiál z válcovaného a litého kovu, kolejnice a jiný kovový materiál určený k železničním účelům, řetězy, kovové kabely a dráty (s výjimkou drátů k elektrotechnickým účelům), zámečnické výrobky, kovové roury, nedobytné pokladny a schránky, ocelové kuličky, podkovy, hřebíky a šrouby, jiné kovové výrobky, které nejsou obsaženy v jiných třídách, rudy; (7) stroje a obráběcí stroje (s výjimkou těch, které jsou zahrnuty ve tř. 9-12 a 16), motory, soukolí a hnací řemeny, zemědělské stroje a lihně, maznice, elektrotechnická zařízení a přístroje pro domácnost (drtiče, mixery, mlýnky); (8) ruční nástroje zastávající funkci nářadí v příslušných oborech, nožičské výrobky včetně nožičských výrobků z drahých kovů, včetně břitev a holicích elektrických strojků, vidličky a lžice včetně z drahých kovů, zbraně sečné a bodné, strojky na stříhání vlasů; (9) přístroje a nástroje k vědeckým a laboratorním účelům, přístroje a nástroje navigační, tj. přístroje a nástroje určené k přenášení rozkazů, k měření a přístroje všeobecně užívané při řízení lodí a letadel, přístroje a nástroje geodetické a přístroje pro bezdrátovou telegrafii, přístroje fotografické,

kinematografické, optické, včetně promítačů obrazů a zvětšovacích přístrojů, přístroje a nástroje k vážení a měření, přístroje a nástroje signalizační včetně signálních píšťal, přístroje a nástroje pro účely záchranné a učební, automaty uváděné v činnost vhozením mince nebo známky, přístroje pro záznam a reprodukci mluveného slova, zapisovací pokladny a počítačové stroje včetně kancelářských a děrovacích strojů, hasící přístroje, speciální pouzdra pro přístroje a nástroje, které jsou zařazeny do této třídy, elektrotermické nástroje a přístroje, jako: ruční elektrické svářečky, elektrické žehličky apod., elektrické přístroje a zařízení jako: elektricky vytápěné: podušky, oděvy a součásti oděvů, ohřívače nohou, elektrické zapalovače a obdobná zařízení nezařazená v jiných třídách, elektromechanická zařízení pro domácí účely určená k čištění jako: vysavače prachu, leštiče parket apod., výpočetní a kancelářská technika, zejména zvukové a zvukově obrazové záznamy, nenahrané nosiče; (10) speciální nábytek pro tyto obory, bandáže, zdravotnické výrobky z gumy, protézy, pokrývky vytápěné elektricky; (11) osvětlovací a topná zařízení na výrobu páry, zařízení pro vaření, chlazení, větrání včetně klimatizace nebo zařízení pro úpravu vzduchu, zařízení pro rozvod vody a zařízení zdravotnická; (12) pozemní vozidla, motory pro pozemní vozidla, poháněcí soukolí a hnací řemeny pro pozemní vozidla, zařízení pro leteckou, lodní a pozemní dopravu; (13) ohňostroje, zábavní pyrotechnika; (14) drahé kovy a jejich slitiny, předměty z drahých kovů, jejich slitin nebo dublovaných kovů, bižuterie z umělých a plastických hmot, hodiny a chronometrická zařízení včetně speciálních pouzder, umělecké předměty z bronzu; (15) hudební nástroje včetně mechanických klavírů a jejich příslušenství, hudební skříně; (16) papír a výrobky z papíru, lepenky a kartonážní výrobky, tiskoviny, časopisy, periodika, knihy, výrobky knihařské, fotografie, psací potřeby, kancelářská lepidla, potřeby pro umělce, štětce, psací stroje, kancelářské potřeby kromě nábytku, učební a školní potřeby a pomůcky, hrací karty, tiskací písma, štočky, pojidla pro papírenský průmysl; (17) gutaperča, guma, baláta, náhražky těchto hmot, polotovary z plastických hmot (file, desky, tyče), těsnicí hmoty; upěkovky a izolace (tepelné, elektrické nebo zvukové), osinek, slída a výrobky z osinku a slídy, hadice nekovové, izolační nátěry; (18) kůže a náhražky, výrobky z kůže a náhražek, surové kůže a kožešiny, kufrý a cestovní brašny, deštníky, slunečníky, hole, biče, postroje pro koně, sedlářské výrobky; (19) stavební materiál včetně polozpracovaného řeziva (trámy, prkna, dřevěné panely, překližka, skleněné cihly, dlaždice apod.), přírodní a umělý kámen, cement, vápno, malta, sádra, štěrk, kameninové a cementové roury, stavební materiál pro stavbu cest, asfalt, smola, živec, přenosné domy, kamenné pomníky, krby; (20) nábytek včetně kovového a kepmingového nábytku, broušená skla a zrcadla, rámy, výrobky ze dřeva, korku, rákosu, proutí, třtiny, rohoviny, slonoviny, kostí, želvoviny, jantaru, perleti, mošské pěny, buničiny, výrobky z plastických hmot, ložní potřeby, matrace, zíněnky, podhlavníky; (21) drobné nářadí a přenosné nádoby k domácím a kuchyňským účelům, jako kuchyňské nádobí, vědra, plechové misky, misky z plastických hmot nebo jiných hmot, strojky na mletí, sekání a lisování apod., hřebeny a mycí houby, toaletní potřeby, kartáče, kartáčnický materiál, pomůcky k úklidu, čistící látky, drátěnky, zboží skleněné včetně okenního skla, výrobky z porcelánů a kameniny, které nejsou zařazeny v jiných třídách; (22) provazy, struny k technickým účelům, lana, motouzy z přírodních, umělých nebo plastických látek, sítě a stany, včetně stanů pro táboření, lodní plachty, pytle, čalounický materiál, jako zíně, kapok, peří a mořská tráva, surová textilní vlákna; (23) nitě; (24) tkaniny, pokrývky včetně cestovních pokrývek; (25) oděvy, prádlo, boty, střevíce, trepky; (26) krajky, výšivky, stuhy, šněrovačny, druhy, háčky, zipy, umělé květiny, zboží leonské; (27) koberce, rohože, linoleum a jiné podlahové krytiny, čalouny včetně barevných papírových tapet, paravány, voskové potahové plátno; (28) hry, hračky, tělocvičné a sportovní nářadí a náčiní, rybářské potřeby, nářadí pro zimní sporty a sportovní hry, zboží plážové a koupací, ozdoby na vánoční stromek; (29) maso, ryby, drůbež, měkkýši, korýši, zvěřina, masové výtažky, zelenina a ovoce: konzervované, sušené, vařené, rosoly, zavařeniny, vejce, mléko a jiné mlékařské výrobky včetně mléčných nápojů, jedlé oleje a tuky, konzervované potraviny, zelenina naložená v octě; (30) káva, čaj, kakao, rýže, tapioka, kávové náhražky, mouka a

obilné výrobky určené k lidské výživě, nápoje z kávy, kakaa, čokolády, chléb, suchary, sušenky, jemné pečivo, cukrovinky, zmrzlina, med, sirup z melasy, kvasnice, prášky do pečiva, sůl, pepř, ocet, chuťové omáčky, koření, led, rýže; (31) výrobky: zemědělské, zahradnické, produkty lesnické včetně nezpracovaného dřeva, semena, čerstvé ovoce a zelenina, sazenice, živé rostliny a přírodní květiny, zvířecí krmiva, slad; (32) pivo, lehká piva a ležáky, minerální vody, šumivé a jiné nealkoholické nápoje, sirupy a jiné přípravky k přípravě nápojů, ovocné šťávy a nápoje z ovocných šťáv; (33) vína, lihoviny, likéry, nealkoholická vína; (34) tabáky v surovém stavu, tabákové výrobky, potřeby pro kuřáky, zápalky; (41) vydavatelská a nakladatelská činnost, půjčovna nahraných zvukových a zvukově obrazových záznamů.

(511) 1, 2, 3, 4, 5, 6, 7, 8, 9, 10, 11, 12, 13, 14, 15, 16, 17, 18, 19,
20, 21, 22, 23, 24, 25, 26, 27, 28, 29, 30, 31, 32, 33, 34, 41
(210) O-98447

(111) **206022**
(220) 06.04.1995
(151) 30.12.1997
(540)

ZLATO

(730) **MADETA a. s.**, Rudolfovská 246/83, České Budějovice,
37050, CZ
(740) JUDr. Junek Václav, advokát, Tovární 14, České Budějovice,
37001
(510) (29) sýry.
(511) 29
(210) O-99030

(111) **206023**
(220) 06.04.1995
(151) 30.12.1997
(540)

LABUŽNÍK

(730) **MADETA a. s.**, Rudolfovská 246/83, České Budějovice,
37050, CZ
(740) JUDr. Junek Václav, advokát, Tovární 14, České Budějovice,
37001
(510) (29) sýry.
(511) 29
(210) O-99034

(111) **206029**
(220) 16.05.1995
(151) 30.12.1997
(540)



(730) **ISS, s.r.o.**, U Děkanek 1652/20, Praha 4 - Nusle, 14000, CZ
(740) BOHEMIA PATENT, Ing. Jana Vandělková, Umělecká 6,
Praha 7, 17000
(510) (6) obecné kovy a jejich slitiny, kovové stavební materiály,
kovové stavební materiály přenosné, kovové materiály pro
železnice, kabely a kovové dráty neelektrické, kovové potřeby
zámečnické a klempířské, kovové trubky, safes (skřínky na
klenoty), kovové výrobky, rudy; (9) aparáty a přístroje
vědecké, námořní, geodetické, elektrické, fotografické, filmové,
optické, přístroje pro vážení, měření, signalizaci, kontrolu
(inspekci), záchranu a přístroje učební, aparáty pro záznam,
převod, reprodukci zvuku nebo obrazu, magnetické suporty
zvukových záznamů, gramofonové desky, automatické
distributory a mechanismy na mince, zapisovací pokladny
(záznam), kalkulační stroje, přístroje pro zpracování informací
a počítače, hasicí přístroje; (11) přístroje pro osvětlení, topení,
výrobu páry, pro vaření, přístroje chladicí, pro sušení, ventilaci,

distribuci vody a zdravotní zařízení; (12) vozidla, dopravní
prostředky pozemní, vzdušné nebo vodní; (17) kaučuk,
gutaperča, guma, azbest, slída a výrobky z těchto materiálů,
plastické hmoty a výrobky polozpracované, materiály k
utěsnění, ucpání koudelí a k izolaci; (19) stavební materiály
nekovové, neohébné trubky nekovové pro stavebnictví, asfalt,
smůla, přenosné konstrukce nekovové, nekovové pomníky;
(20) nábytek, zrcadla, rámy, výrobky ze dřeva, korku, rákosu,
vrbového proutí, z rohu, kosti, slonoviny, z kostic, želvoviny,
jantaru, perleti, mořské pěny, náhražky všech těchto materiálů
nebo náhražky z plastických hmot; (24) tkaniny a textilní
výrobky, pokrývky ložní a ubrusy; (27) koberce rohožky,
rohože, linoleum a jiné obklady podlah, tapety na stěny, nikoliv
textilní; (36) pojištění finanční, peněžní, nemovitostní; (37)
stavebnictví, opravy, instalační služby.

(511) 6, 9, 11, 12, 17, 19, 20, 24, 27, 36, 37
(210) O-100194

(111) **206038**
(220) 12.06.1995
(151) 30.12.1997
(540)

LADY KORÁL

(730) **Vlasta Vakešová**, Lánská 144, Plzeň - Radobyčice, 31707,
CZ
(510) (1) hnojiva pro půdu, chemické výrobky určené pro
konzervování potravin; (2) barvy, nátěry, laky, ochranné
výrobky jako jsou barviva, mořidla, přírodní pryskyřice v
surovém stavu; (4) průmyslové oleje, tuky, mazadla,
osvětlovací látky, svíčky, výrobky pro pohlcování pachů; (5)
výrobky lékárnické, veterinářské, diabetické, hygienické,
diabetické přípravky pro léčebné účely, potraviny pro batolata,
náplastě, obvazový materiál, dezinfekční přípravky, výrobky
pro hubení škodlivých zvířat; (18) výrobky z kůže a jejich
imitací; (29) maso, ryby, drůbež, zvěřina, konzervované a
sušené ovoce a zelenina, vejce, mléko a mléčné výrobky, jedlé
oleje a tuky; (30) káva, čaj, kakao, cukr, rýže, med, sirupy,
droždí, sůl, hořčice, ocet, koření, obiloviny k osobní
konzumaci, nápoje z kávy a kakaa; (31) čerstvé ovoce a
zelenina; (34) tabákové výrobky, zápalky.
(511) 1, 2, 4, 5, 18, 29, 30, 31, 34
(210) O-101148

(111) **206059**
(220) 21.08.1995
(151) 30.12.1997
(540)



(730) **Zenit, spol. s r. o.**, Radlická 138, Praha 5, 15021, CZ
(740) JUDr. Hejl Ivan, advokát, Rašínovo nábřeží 10, Praha 2, 12800
(510) (1) chemické výrobky určené pro průmysl, vědy a fotografii,
jakož i pro zemědělství, zahradnictví a lesnictví, umělé
pryskyřice v surovém stavu, plastické hmoty v surovém stavu,
hnojiva pro půdu, hasicí přístroje (složení), prostředky pro
kalení a letování kovů, chemické výrobky určené ke
konzervování potravin, tříslicí materiály, lepidla pro průmysl;
(6) obecné kovy a jejich slitiny, kovové stavební materiály,
kovové stavební materiály přenosné, kovové materiály pro
železnice, kabely a kovové dráty neelektrické, kovové potřeby
zámečnické a klempířské, kovové trubky, safes (skřínky na
klenoty), kovové výrobky, které nejsou uvedeny v jiných
třídách, rudy; (7) stroje a obráběcí stroje, motory (s výjimkou
motoru pro pozemní vozidla), spojky a transmisní zařízení
mimo ty, které jsou pro pozemní vozidla, zemědělské nářadí,
lůhne pro vejce; (11) přístroje pro ověření, topení, výrobu páry,
pro vaření, přístroje chladicí, pro sušení, ventilaci, distribuci
vody a zdravotní zařízení; (12) vozidla, dopravní prostředky
pozemní, vzdušné nebo vodní; (13) střelné zbraně, střelivo
(munice) a střely, výbušniny, ohňostroje, střelivo a jeho
speciálně konstruované součásti pro zbraně, torpéda, rakety a
střeliva a jejich speciálně konstruované součásti, systémy a
podsystémy řízení palby sp. konstr. pro voj. použití a jejich sp.

konstr. součástí a přísl., vozidla spec. konstr. nebo upravená pro voj. použití a jejich spec. konstr. součástí, letadla, vrtulníky, vzdušná vozidla bez posádky, let. motory a zař. letadel nebo vrtulníků a s tím spojené zařízení a součásti spec. konstr. pro voj. účely, elektronické zařízení spec. konstr. pro voj. použití a jejich spec. konstr. součástí, fotografická a elektroopt. zobrazovací zařízení má pro ně spec. konstr. součástí, spec. zařízení pro voj. výcvik nebo pro simulování voj. situací a sp. konstr. součástí a přísl. pro tato zařízení, pokud mají vztah k výrobkům uvedeným v tomto povolení, voj. infračerv. zařízení, tepelně zobrazující a obraz zesilující zařiz. a pro tato zařiz. spec. konstr. součástí, zařízení a technologie pro "výrobu" výrobků uvedených; (15) hudební nástroje; (16) papír, lepenka a výrobky z těchto materiálů, které nejsou zařazeny do jiných tříd, tiskárenské výrobky, potřeby pro knižní vazby, fotografie, papírenské zboží, lepidla pro papírenství nebo domácnost, materiál pro umělce, štetce, psací stroje a kancelářské potřeby (vyjímaje nábytek), učební pomůcky s výjimkou aparátů, plastické obaly (nezařazené do jiných tříd), hrací karty, písmena pro tiskárny, štočky; (17) kaučuk, gutaperča, guma, absent, slída a výrobky z těchto materiálů, které nejsou zahrnuty do jiných tříd, plastické hmoty a výrobky polozpracované, materiály k těsnění, ucpání koudelí, ohebné trubky nekovové; (18) kůže, imitace kůže, výrobky z těchto materiálů, které nejsou zahrnuty do jiných tříd, kůže ze zvířat, kufrý, deštníky, slunečníky a hole, biče a sedlářské výrobky; (19) stavební materiály nekovové, neohebné trubky nekovové pro stavebnictví, asfalt, směla, přenosné konstrukce nekovové, nekovové pomníky; (20) nábytek, zrcadla, rámy, výrobky nejmenované v jiných třídách ze dřeva korku, rákosu, vrbového proutí, z rohu, kostí, slonoviny, z kostic, želvoviny, jantaru, perleti, mořské pěny, náhražky všech těchto materiálů nebo náhražky z plastických hmot; (21) náčiní a nádoby pro domácnost nebo kuchyň (nikoliv z drahých kovů, ani postříbřených nebo pozlacených kovů), hřebeny a mycí houby, kartáče (s výjimkou štetců), materiály pro výrobu kartáčů, čisticí prostředky, třísky železné, sklo surové nebo opracované (s výjimkou stavebního skla), sklo, porcelán a majolika neobsažená v jiných třídách; (22) lana, provazy, sítky, stany, plachty, plachtoviny, pytle (neobsažené v jiných třídách), materiál na vycpávky (s výjimkou kaučuku nebo plastických hmot), textilní materiály ze surových vláken; (23) vlákna pro textilní účely; (24) tkaniny a textilní výrobky, které nejsou uvedeny v jiných třídách, pokrývky ložní a ubrusy; (26) krajky a výšivky, stuhy a tkaničky, knoflíky, háčky a očka, poutka-galanterie, špendlíky a jehly, umělé květiny; (27) koberce, rohožky, rohože, linoleum a jiné obklady podlah, tapety na stěny nikoliv textilní; (28) hry, hračky, potřeby pro gymnastiku a sport, které nejsou uvedeny v jiných třídách, vánoční ozdoby; (29) maso, ryby, drůbež a zvířina, masové výtažky, ovoce a zelenina konzervované, sušené a zavařené, želé, džemy, kompoty, vejce, mléko a mléčné výrobky, oleje; (30) káva, čaj, kakao, cukr, rýže, tapioka, kávové náhražky, med, sirup melasový, droždí pro kynutí, sůl, hořčice, ocet, omáčky (k ochucení), koření, led pro osvěžení; (31) výrobky zemědělské, zahradnické, lesní a zrní neuvedené v jiných třídách, živá zvířata, čerstvé ovoce a zelenina, osivo, rostliny a umělé květiny, krmivo pro zvířata, slad; (33) alkoholické nápoje (s výjimkou pív); (34) tabák, potřeby pro kuřáky, zápalky; (35) pronájem průmyslového zboží zejména v oblasti elektrických a strojirenských výrobků; (37) montáž a opravy kancelářské a reprodukční elektroniky, montáž a opravy měřicí a regulační techniky, pronájem průmyslového zboží zejména v oblasti elektrických a strojirenských výrobků zařazených ve tř. 35, 39,41,42, provádění průmyslových staveb, provádění inženýrských staveb (včetně technické vybavenosti sídlišť), provádění bytových a občanských staveb; (39) pronájem průmyslového zboží zejména v oblasti elektrických a strojirenských výrobků; (41) pronájem průmyslového zboží zejména v oblasti elektrických a strojirenských výrobků; (42) pronájem průmyslového zboží zejména v oblasti elektrických a strojirenských výrobků, projektová činnost v investiční výstavbě.

(511) 1, 6, 7, 11, 12, 13, 15, 16, 17, 18, 19, 20, 21, 22, 23, 24, 26, 27, 28, 29, 30, 31, 33, 34, 35, 37, 39, 41, 42

(210) O-103003

(111) **206073**

(220) 02.10.1995

(151) 30.12.1997

(540)

INTERPLAST

(730) **TERINVEST, s.r.o.**, Legerova 15, Praha 2, 12000, CZ

(510) (35) veletrhy a výstavy a služby spojené s pořádáním veletrhů a výstav.

(511) 35

(210) O-104515

(111) **206181**

(220) 23.04.1996

(151) 30.12.1997

(540)

POEX VITACORN

(730) **POEX Velké Meziříčí, a.s.**, Františkov 261/14, Velké Meziříčí, 59401, CZ

(510) (29) kukuřičné lupinky extrudované slazené medem, obohaceny vitamíny.

(511) 29

(210) O-110577

(111) **206720**

(220) 11.04.1995

(151) 26.01.1998

(540)



(730) **BEL Sýry Česko a. s.**, Pražská 218, Želetava, 67526, CZ

(740) **ROTT, RŮŽIČKA & GUTTMANN** Patentová, známková a advokátní kancelář, JUDr. Michal Růžička, CSc., Nad Štolou 12, Praha 7, 17000

(510) (29) sýry přírodní a tavené, mléčné výrobky.

(511) 29

(210) O-99194

(111) **206722**

(220) 26.04.1995

(151) 26.01.1998

(540)



QUALITY NEVER GOES OUT OF STYLE

(730) **LEVI STRAUSS & CO.**, Levi's Plaza, 1155 Battery Street, San Francisco, CA, US

(740) **ROTT, RŮŽIČKA & GUTTMANN** Patentová, známková a advokátní kancelář, JUDr. Vladimír Rott, Nad Štolou 12, Praha 7, 17000

(510) (25) oděvy, pásky, čepice, klobouky.

(511) 25

(210) O-99690

(111) **206833**

(220) 25.03.1996

(151) 27.01.1998

(540)



- (730) **Bohuslava Bučková**, Hlavní 124, Brno, 62400, CZ
 (510) (1) hnojiva, substráty (zemina); (21) keramika; (31) živé květiny, semena; (42) vazačské služby, instalace a údržba interiérové zeleně, zahradnické služby.
 (511) 1, 21, 31, 42
 (210) O-109704

- (111) **207440**
 (220) 08.11.1995
 (151) 25.02.1998
 (540)

Call free 800

- (730) **ČESKÝ TELECOM, a.s.**, Olšanská 5, Praha 3, 13034, CZ
 (740) AK SODOMKA-SOUČEK-JINDRA-MOKRÝ & PARTNEŘI, JUDr. Tomáš Jindra, U Prašné brány 3, Praha 1, 11000
 (510) (16) výrobky z papíru, periodika, tiskoviny, tištěné publikace, technické návody; (35) informační služby; (38) telekomunikační služby, zvláště služby spojené s přenosem hlasových informací, poskytovaných bezplatně pro volajícího.
 (511) 16, 35, 38
 (210) O-105717

- (111) **207441**
 (220) 08.11.1995
 (151) 25.02.1998
 (540)

Free call 800

- (730) **ČESKÝ TELECOM, a.s.**, Olšanská 5, Praha 3, 13034, CZ
 (740) AK SODOMKA-SOUČEK-JINDRA-MOKRÝ & PARTNEŘI, JUDr. Tomáš Jindra, U Prašné brány 3, Praha 1, 11000
 (510) (16) výrobky z papíru, periodika, tiskoviny, tištěné publikace, technické návody; (35) informační služby; (38) telekomunikační služby, zvláště služby spojené s přenosem hlasových informací poskytovaných bezplatně pro volajícího.
 (511) 16, 35, 38
 (210) O-105720

- (111) **208124**
 (220) 31.05.1995
 (151) 25.03.1998
 (540)

ART-STYLE

- (730) **Ing. Jan Bílý**, Nové Dvory 22, 28531, CZ
 (510) (20) výroba nábytku.
 (511) 20
 (210) O-100724

- (111) **208146**
 (220) 02.11.1995
 (151) 25.03.1998
 (540)

TOURF MEDIA

- (730) **PhDr. Naděžda Jandová**, Husova 794, Chrudim, 53701, CZ
 (740) Ing. Pavel Reichel, Lopatecká 14, Praha 4, 14700
 (510) (16) tiskoviny a polygrafické výrobky, např. plakáty, pozvánky, programy, postery, vystíhováčky, kalendáře, informační brožury, vstupenky; (35) zprostředkovatelská, reklamní a inzertní činnost a služby, zejména reklamní služby při slavnostech koní a pořádání dostihů, reklamní rozhlasové

- služby; (41) výchovná a zábavní činnost.
 (511) 16, 35, 41
 (210) O-105470

- (111) **208147**
 (220) 03.11.1995
 (151) 25.03.1998
 (540)

СМИРHOBA

- (730) **Diageo North America, Inc.**, 801 Main Avenue, Norwalk, CT, US
 (740) KOREJZOVÁ & SPOL. v.o.s., Mgr. Petra Korejzová, Spálená 29, Praha 1, 11000
 (510) (33) vína, lihoviny, likéry.
 (511) 33
 (210) O-105566

- (111) **208148**
 (220) 03.11.1995
 (151) 25.03.1998
 (540)

Смирновская Водка No. 21

- (730) **Diageo North America, Inc.**, 801 Main Avenue, Norwalk, CT, US
 (740) KOREJZOVÁ & SPOL. v.o.s., Mgr. Petra Korejzová, Spálená 29, Praha 1, 11000
 (510) (33) vína, lihoviny, likéry.
 (511) 33
 (210) O-105567

- (111) **208180**
 (220) 19.01.1996
 (151) 25.03.1998
 (540)



CAROLINUM
 SPOLEK ABSOLVENTŮ A PŘÁTEL UNIVERSITY KARLOVY

- (730) **UNIVERZITA KARLOVA - Praha**, Ovocný trh 5, Praha 1, 11636, CZ
 (510) (14) pamětní medaile, odznaky; (16) informační publikace o spolku, pamětní listy, propagační předměty - papírové suvenýry, kalendáře, tašky; (21) propagační předměty - hrníčky, sklenice; (24) propagační předměty - vlaječky; (25) propagační předměty - trička, kravaty, čepice; (35) propagace a reklama; (41) dokumentární a sportovní akce spolku.
 (511) 14, 16, 21, 24, 25, 35, 41
 (210) O-107794

- (111) **208870**
 (220) 11.05.1995
 (151) 28.04.1998
 (540)



- (730) **Kristian Kotarac**, Na Čechčičce 3/420, Praha 5, 15000, CZ
 (510) (9) gramofonové desky všeho druhu, kompaktní, digitálně nahrávané disky (CD disky), ozvučené magnetofonové kazety, videokazety se záznamem, videokazety, ozvučené

- magnetofonové pásky; (16) publikace o hudbě a hudebniny; (35) reklamní činnost; (41) nakladatelská a vydavatelská činnost, distribuční činnost v uvedeném oboru, zastupování výkonných umělců.
(511) 9, 16, 35, 41
(210) O-100040

- (111) **209355**
(220) 24.05.1995
(151) 27.05.1998
(540)

DUNGEONS & DRAGONS

- (730) **TSR, Inc.**, 1801 Lind Avenue, S.W. suite D200, Renton, WA, US
(740) Čermák Hořejš Myslíl a spol., JUDr. Karel Čermák, advokát, Národní 32, Praha 1, 11000
(510) (9) nosiče informací všeho druhu, zejména počítačové diskety, CD disky, software počítačů; (16) nosiče informací všeho druhu, zejména tiskoviny periodické i neperiodické; (28) hry všeho druhu, zejména společenské stolní hry.
(511) 9, 16, 28
(210) O-100486

- (111) **210829**
(220) 12.10.1995
(151) 27.07.1998
(540)



- (730) **TOPTRADE, spol. s r.o.**, Palackého 500, Holešov, 76901, CZ
(740) Ing. Jiří Dohnal, Nedbalova 29, Brno, 62300
(510) (29) mléčné výrobky, zmrzlina, zmrzlinové směsi, zmrzlinové polotovary, masové výrobky, polévkové prášky a kostky, koncentráty a výtažky, konzervované ovoce a zelenina; (30) pečivo, cukrářské výrobky, koblíhy, chléb, rohlíky, zákusky, těstoviny, těsto, cukr, sladidla, mražené zákusky; (32) nealkoholické nápoje a šťavy, sirupy a jiné přípravky ke zhotovení nápojů; (42) restaurační služby, cukrárny, kavárny.
(511) 29, 30, 32, 42
(210) O-104805

- (111) **212354**
(220) 01.06.1995
(151) 28.09.1998
(540)

TRIDIN

- (730) **ROTTAPHARM S.P.A.**, Galleria Unione 5, Milano, IT
(740) PATENTSERVIS Praha, a.s., Jivenská 1273/1, Praha 4, 14021
(510) (5) výrobky lékarmické, veterinářské a hygienické, diabetické přípravky pro léčebné účely, potraviny pro batolata, náplasti, materiál pro obvazy, materiály pro plombování zubů a pro zubní otisky, dezinfekční přípravky, výrobky pro hubení škodlivých zvířat a k ničení plevelu (fungicidy, herbicidy).
(511) 5
(210) O-100793

- (111) **214832**
(220) 15.09.1995
(151) 25.01.1999

- (540) **JET**
(730) **ConocoPhillips Company**, 600 North Dairy Ashford, Houston, TX, US
(740) Společná advokátní kancelář Vsetečka Zelený Švorčík Kalenský a partneři, JUDr. Otakar Švorčík, Hálkova 2, Praha 2, 12000
(510) (4) oleje, tuky, mazadla, paliva, motorová paliva, benzin, automobilový benzin, ropné výrobky a jejich deriváty.
(511) 4
(210) O-103863

- (111) **215394**
(220) 01.04.1996
(151) 22.02.1999
(540)



- (730) **Melissa John s.r.o.**, Blatného 2318, Praha 5 - Stodůlky, 15000, CZ
(510) (14) bižuterie, kameny, ozdobné knoflíky, hodinky, suvenýry; (16) knížky, průvodce, mapy; (18) deštníky; (21) sklenice, vázy, mísy, keramika, porcelán, suvenýry ze skla; (25) trička, mikiny, čepice; (28) hračky, panenky.
(511) 14, 16, 18, 21, 25, 28
(210) O-109949

- (111) **218652**
(220) 25.07.1995
(151) 26.07.1999
(540)



- (730) **Alticor Inc.**, 7575 Fulton Street East, Ada, MI, US
(740) Společná advokátní kancelář Vsetečka Zelený Švorčík Kalenský a Partneři, JUDr. Petr Kalenský, Hálkova 2, Praha 2, 12000
(510) (3) kosmetické a toaletní přípravky včetně prostředků pro ošetření rukou a těla, mýdla, šampony a gely, koupelové a tělové pudry, prostředky na čištění pleti, tónovací prostředky a krémy, přísady a pěny do koupele, tělové deodoranty, kolínské, samoopalovací lotiony a ochranné lotiony na opalování, holicí krémy a lotiony po holení.
(511) 3
(210) O-102300

- (111) **219431**
(220) 03.04.1995
(151) 23.08.1999

(540)

MERCURY(730) **MERCURY a.s.**, Tř. Osvobození 60a/1388, Karviná - Nové Město, 73506, CZ

(740) TETRAPAT, RNDr. Zdeňka Halaxová, Horní náměstí 7, Olomouc, 77200

(510) (3) prací, čistící, bělicí prostředky, mýdla; (5) hygienické a zdravotnické prostředky, obvazový materiál, dezinfekční prostředky, potraviny pro děti; (29) mléko aj. mlékařenské výrobky, maso a masné výrobky, vejce, potraviny v konzervách, konzervované a sušené ovoce a zelenina, ořechy, upravené ke spotřebě, jedlé oleje, tuky; (30) káva, čaj, kakao, cukr, rýže, mouka, obilní přípravky, chléb, sušenky, suchary, koláče, jemné pečivo a cukrovinky, zmrzlina, med, kvasnice, prášky do pečiva, sůl, hořčice, ocet, chuťové omáčky, koření, kakaové a čokoládové nápoje; (31) živá zvířata, čerstvé ovoce a zelenina, semena, živé rostliny a přírodní květiny, krmivo pro dobytek; (32) pivo, vč. lehkých piv a ležáků, minerální vody aj. nealkoholické nápoje, sirupy aj. přípravky k přípravě nápojů; (33) alkoholické nápoje kromě piv a vín.

(511) 3, 5, 29, 30, 31, 32, 33

(210) O-98887

(111) **222478**

(220) 21.08.1995

(151) 28.02.2000

(540)

(730) **Mediatel, spol. s r. o.**, Thámova 16, Praha 8, 18600, CZ

(740) UNIPATENT, Ing. Chludina Jiří, J.Masaryka 43-47, Praha 2-Vinohrady, 12000

(510) (9) telefonní seznamy, seznamy adres, periodika, průvodce, kalendáře, ročenky, vše na nosičích s vyjimkou papírových; (16) telefonní seznamy, seznamy adres, periodika, průvodce, kalendáře, ročenky, vše v papírové formě, tiskárenské výrobky všeho druhu; (35) přímý marketing, rozesílání výrobků všeho druhu včetně tiskařských výrobků reklamního charakteru, komercializace, reklamní činnost všeho druhu; (38) telematické služby; (41) publicita v uvedených publikacích.

(511) 9, 16, 35, 38, 41

(210) O-103011

(111) **222479**

(220) 21.08.1995

(151) 28.02.2000

(540)

(730) **Mediatel, spol. s r. o.**, Thámova 16, Praha 8, 18600, CZ

(740) UNIPATENT, Ing. Chludina Jiří, J.Masaryka 43-47, Praha 2-Vinohrady, 12000

(510) (9) telefonní seznamy, seznamy adres, periodika, průvodce, kalendáře, ročenky, vše na nosičích s vyjimkou papírových; (16) telefonní seznamy, seznamy adres, periodika, průvodce, kalendáře, ročenky, vše v papírové formě, tiskárenské výrobky všeho druhu; (35) přímý marketing, rozesílání výrobků všeho druhu včetně tiskařských výrobků reklamního charakteru, komercializace, reklamní činnost všeho druhu; (38) telematické služby; (41) publicita v uvedených publikacích.

(511) 9, 16, 35, 38, 41

(210) O-103012

(111) **223070**

(220) 21.08.1995

(151) 23.03.2000

(540)

NEXTEL(730) **ČESKÝ TELECOM, a.s.**, Olšanská 5, Praha 3, 13000, CZ

(740) AK SODOMKA-SOUČEK-JINDRA-MOKRÝ & PARTNEŘI, JUDr. Tomáš Jindra, U Prašné brány 3, Praha 1, 11000

(510) (9) software, telekomunikační výrobky, zařízení a přístroje mimo faxy a telefony, datové sítě, sítě výpočetní a telekomunikační techniky a jejich jednotlivé části, díly a náhradní díly zatříděné ve tř. 9; (35) činnost ekonomických a organizačních poradců; (37) servisní služby pro tuzemská i zahraniční telekomunikační a jiná zařízení, montáž a opravy telekomunikačních zařízení, zřizování poplašných zařízení, instalace a opravy elektrických strojů a přístrojů, montáž a opravy měřicí a regulační techniky, montáž, opravy a údržba vyhrazených elektrických zařízení; (38) služby v oblasti telekomunikací včetně investiční činnosti, poskytování veřejných a neveřejných telekomunikačních služeb, poskytování neveřejné telekomunikační služby přenosu dat a dalších informací prostřednictvím pozemských stanic a sítí VSAT, telefonní služby, telegrafní služby, dálkopisné služby, telekomunikační služby, propůjčování místních, meziměstských a mezinárodních telekomunikačních okruhů, provozování spojové radiotelefonní sítě, provozování účelové telefonní sítě, služby faksimilního přenosu, elektronické zprostředkování výměny zpráv, přenos dat, služby datových sítí, provozování veřejných datových sítí, provozování privátních datových sítí, připojování telekomunikačních zařízení na koncové body jednotné telekomunikační sítě (JTS) a začleňování telekomunikačních zařízení do JTS, zprostředkovatelská činnost v oblasti telekomunikační a výpočetní techniky; (41) vydavatelská činnost; (42) výzkumně-vývojová činnost v oblasti telekomunikací, analytické, projektové, výpočetní a inženýrské práce zejména v oblasti telekomunikací a elektroniky, služby v oblasti telekomunikací, projektování elektrických zařízení, revize elektrických zařízení, pronájem výrobků uvedených ve tř.9 včetně příslušenství, poskytování software, programátorská činnost.

(511) 9, 35, 37, 38, 41, 42

(210) O-103015

(111) **223604**

(220) 07.06.1995

(151) 19.04.2000

(540)

DYNAMIT(730) **PINELLI spol. s r.o.**, Svobodná Ves 50, Čáslav, 28601, CZ

(740) Kocián Šolc Balaščík advokátní kancelář, Mgr. Lenka Peštová, Jungmannova 24, Praha 1, 11000

(510) (32) nealkoholické nápoje.

(511) 32

(210) O-101003

(111) **223837**

(220) 07.10.1994

(151) 19.04.2000

(540)



(730) **Leather Master Scandinavia Aktiebolag**, Klangfärgsgatan, Västra Frölunda, SE

(740) Patentservis Praha a.s., Jivenská 1273/1, Praha 4, 14021

(510) (2) barvy, laky, nátěry, základovací tekutiny a plnidla pro kůži a kožené výrobky; (3) preparáty pro čištění a leštění a povrchovou péči o kůži a kožené výrobky, glazurovací a konzervační činidla, prostředky na povrchové ošetření kůže a kožených výrobků jako vosky, krémy, spreje; (37) servisní, zpracovatelské a opravářské služby, týkající se kůže a kožených výrobků.

(511) 2, 3, 37

(210) O-93107

(111) **224313**

(220) 18.10.1994

(151) 23.05.2000

(540)

NOKIA

(730) **Nokia Corporation**, Nokia House, Keilalahdentie 4, Espoo, FI

(740) ROTT, RŮŽIČKA & GUTTMANN Patentová, známková a advokátní kancelář, JUDr. Michal Růžička, CSc., Nad Štolou 12, Praha 7, 17000

(510) (9) počítačové programy, zařízení pro záznam, přenos a reprodukci dat, zvuku a obrazu, zařízení pro zpracování dat, telefonní ústředny, modemy, multiplexní přístroje a zařízení, rádiová vedení, mobilní telefony a jejich příslušenství, mobilní spínače, základní stanice, přenosová zařízení, monitory, satelitní přijímače, reproduktory a jejich části, elektrické kabely, optická vlákna a kabely a příslušenství pro jejich instalaci.

(511) 9

(210) O-93350

(111) **225747**

(220) 04.05.1995

(151) 24.08.2000

(540)



(730) **PREMARK FEG L.L.C. společnost zřízena podle zákonů státu Delaware**, 1300 N. Market Street, Wilmington, DE, US

(740) Společná advokátní kancelář Vsetečka Zelený Švorčík Kalenský a partneři, JUDr. Pavel Zelený, Hálkova 2, Praha 2, 12000

(510) (11) plynové, elektrické a parní kuchyňské sporáky, trouby pro přípravu jídel, chladicí zařízení.

(511) 11

(210) O-99917

(111) **226470**

(220) 13.04.1995

(151) 21.09.2000

(540)

CPE

(730) **CPE, spol. s r.o.**, Lužná 2, Praha 6 - Vokovice, 16000, CZ

(740) ROTT, RŮŽIČKA & GUTTMANN Patentová, známková a advokátní kancelář, JUDr. Michal Růžička, CSc., Nad Štolou 12, Praha 7, 17000

(510) (9) počítače všeho druhu zejména hardware, robotizované knihovny, disková pole, paměti, přístroje pro záznam, přenos a reprodukci zvuku, nosiče všeho druhu, měřicí přístroje, reprodukční technika, telefonní a přenosová technika, software všeho druhu; (16) tiskoviny všeho druhu, zejména manuály, odborné publikace, papír a pásy pro tiskárny, kancelářské potřeby; (20) nábytek, kancelářský nábytek, nábytek pro

počítače; (35) pronájem výpočetní a kancelářské techniky; (36) realitní kancelář; (42) programování, poradenská a s tím související školící činnost v oboru výpočetní techniky.

(511) 9, 16, 20, 35, 36, 41, 42

(210) O-99320

(111) **258684**

(220) 28.09.1995

(151) 27.11.2003

(540)

SMART

(730) **smart gmbh**, Leibnizstrasse 2, Boeblingen, DE

(740) Čermák Hořejš Myslíl a spol., JUDr. Jan Matějka, Národní 32, Praha 1, 11000

(510) (35) zprostředkování prodeje motorových vozidel, účetnictví; (36) leasing motorových vozidel, zprostředkování pojištění, také pojištění právní ochrany; (37) servis, zejména čištění, údržba a opravy, včetně náhrady všech součástí i příslušenství potřebných pro provoz vozidel; (39) pronájem motorových vozidel, zajištění náhradních vozidel za vozidla na leasing nebo vozidla pronajatá, zprostředkování parkovacích míst pro motorová vozidla, doprava osob, zboží a motorových vozidel, organizace a zprostředkování obchodních a turistických cest; (42) ubytování a stravování hostů, technické poradenství a vypracování technických posudků.

(511) 35, 36, 37, 39, 42

(210) O-104382

Zániky ochranných známek uplynutím doby platnosti

Číslo zápisu	Datum zániku						
95108	18.09.2004	187098	07.09.2004	192966	16.09.2004	196120	05.09.2004
101250	07.09.2004	187099	06.09.2004	193602	06.09.2004	196121	05.09.2004
104816	06.09.2004	187100	06.09.2004	193605	08.09.2004	196122	05.09.2004
104820	06.09.2004	187154	07.09.2004	193606	09.09.2004	196133	13.09.2004
107238	15.09.2004	188031	05.09.2004	193607	09.09.2004	196134	13.09.2004
110464	23.09.2004	188033	07.09.2004	193609	12.09.2004	196135	13.09.2004
151620	01.09.2004	188040	07.09.2004	193610	12.09.2004	196140	19.09.2004
151629	20.09.2004	188041	07.09.2004	193611	13.09.2004	196141	19.09.2004
151630	20.09.2004	188042	08.09.2004	193612	13.09.2004	196142	19.09.2004
151787	10.09.2004	188043	13.09.2004	193614	14.09.2004	196143	19.09.2004
156228	08.09.2004	188044	15.09.2004	193616	16.09.2004	196144	23.09.2004
162324	23.09.2004	188047	21.09.2004	193617	16.09.2004	196145	23.09.2004
162326	23.09.2004	188049	21.09.2004	193619	19.09.2004	196758	06.09.2004
162442	25.09.2004	188051	22.09.2004	193620	23.09.2004	196760	06.09.2004
162458	23.09.2004	188350	08.09.2004	193621	23.09.2004	196763	09.09.2004
165842	10.09.2004	188353	22.09.2004	193624	23.09.2004	196767	19.09.2004
165961	06.09.2004	188991	07.09.2004	193626	26.09.2004	196773	23.09.2004
166012	06.09.2004	188993	08.09.2004	193629	29.09.2004	197370	02.09.2004
166013	06.09.2004	188994	09.09.2004	194302	02.09.2004	197371	02.09.2004
166024	03.09.2004	188995	09.09.2004	194303	02.09.2004	197372	09.09.2004
166029	06.09.2004	188997	14.09.2004	194304	02.09.2004	197377	14.09.2004
166095	25.09.2004	189747	01.09.2004	194305	02.09.2004	197379	15.09.2004
166113	06.09.2004	189749	02.09.2004	194306	02.09.2004	197380	15.09.2004
166154	20.09.2004	189757	08.09.2004	194307	06.09.2004	197381	16.09.2004
166539	24.09.2004	189758	12.09.2004	194308	06.09.2004	197383	19.09.2004
179981	14.09.2004	189759	12.09.2004	194309	07.09.2004	198310	06.09.2004
179994	13.09.2004	189760	12.09.2004	194310	07.09.2004	198316	20.09.2004
180177	16.09.2004	189769	14.09.2004	194311	08.09.2004	200075	26.09.2004
180376	23.09.2004	189770	14.09.2004	194314	08.09.2004	200824	01.09.2004
180510	26.09.2004	189771	20.09.2004	194316	12.09.2004	200828	13.09.2004
181548	13.09.2004	189772	21.09.2004	194319	15.09.2004	200829	13.09.2004
181549	13.09.2004	190569	02.06.2004	194322	15.09.2004	200830	13.09.2004
181937	09.09.2004	190651	14.09.2004	194323	15.09.2004	202581	02.09.2004
182087	14.09.2004	190652	14.09.2004	194324	16.09.2004	202583	08.09.2004
182833	14.09.2004	190655	16.09.2004	194325	19.09.2004	204229	06.09.2004
183043	21.09.2004	190657	21.09.2004	194326	19.09.2004	205998	26.09.2004
183046	07.09.2004	191413	01.09.2004	194328	20.09.2004	220042	20.09.2004
183205	06.09.2004	191415	15.09.2004	194329	20.09.2004		
183219	02.09.2004	191417	23.09.2004	194330	20.09.2004		
183221	02.09.2004	192095	07.09.2004	194333	26.09.2004		
183223	02.09.2004	192097	07.09.2004	194334	26.09.2004		
183225	02.09.2004	192104	08.09.2004	195186	01.09.2004		
183227	02.09.2004	192105	09.09.2004	195190	02.09.2004		
183550	08.09.2004	192106	09.09.2004	195191	02.09.2004		
183621	06.09.2004	192108	09.09.2004	195192	06.09.2004		
183622	06.09.2004	192109	09.09.2004	195193	06.09.2004		
186040	09.09.2004	192110	09.09.2004	195197	14.09.2004		
186787	14.09.2004	192113	13.09.2004	195198	15.09.2004		
186804	12.09.2004	192114	13.09.2004	195199	16.09.2004		
186807	02.09.2004	192115	15.09.2004	195200	20.09.2004		
186808	02.09.2004	192118	19.09.2004	195201	23.09.2004		
186809	12.09.2004	192962	12.09.2004	196118	05.09.2004		
186820	12.09.2004	192963	14.09.2004	196119	05.09.2004		

Vzdání se práv k ochranné známce

(111) 186842
(540)

OFLOXIN

(510) Chemické výrobky pro lékařství, hygienu, farmacie a vědu, přípravky baktericidní a fungicidní, kosmetické přípravky, léčiva, drogy, farmaceutické přípravky humánní a veterinární, vše s výjimkou ophthalmologických výrobků, organopreparáty, séra a výrobky z krve, přípravky silící a dietetické, diagnostika.

(511) 1, 3, 5
s účinností ode dne 20.04.2005/částečné vzdání se práv k ochranné známce

(111) 231166
(540)

SUNHIT

s účinností ode dne 12.04.2005/vzdání se práv k ochranné známce

(111) 232980
(540)



s účinností ode dne 12.04.2005/vzdání se práv k ochranné známce

(111) 233663
(540)



(510) (9) nosiče zvukových a obrazových záznamů, nosiče dat, přístroje pro záznam a reprodukci zvuku a obrazu, počítače a fotografické přístroje; (25) obuv a oděvy, včetně sportovních; (29) potraviny, jejichž základ tvoří maso, ryby a drůbež, vejce, jedlé tuky, ovoce a zelenina konzervovaná a sušená, chipsy; (30) káva, čaj, kakao, cukrovinky, koření, žvýkačky; (33) alkoholické nápoje; (34) cigarety, potřeby pro kuřáky; (36) správa a pronájem nemovitostí; (42) provoz restaurací a občerstvení.

(511) 9, 25, 29, 30, 33, 34, 36, 42
s účinností ode dne 17.02.2005/částečné vzdání se práv k ochranné známce

(111) 245158
(540)

VYKTRA

(510) (5) farmaceutické přípravky pro léčbu infekčních onemocnění, proti bolesti, proti zánětům, pro léčbu kardiovaskulárních chorob, onkologických onemocnění, oftalmologických onemocnění a farmaceutické přípravky pro léčbu Parkinsonovy nemoci a syndromu nepokojných nohou.

(511) 5
s účinností ode dne 21.04.2005/částečné vzdání se práv k ochranné známce

(111) 264775

(540)



(510) (7) stroje a zařízení na sběr, třídění a zpracování odpadu, zejména komunálního odpadu; (19) palety; (21) koše a sběrné nádoby na odpady zejména komunální odpad; (37) čištění a údržba komunikací, ulic, chodníků a veřejných prostranství, včetně veřejné zeleně, údržba a opravy motorových vozidel, strojů, nářadí a zařízení, včetně jejich čištění, půjčování a pronajímání strojů, nářadí a zařízení pro údržbu a čištění veřejných komunikací a prostranství, včetně veřejné zeleně, informační a konzultační služby v oboru čištění a údržby veřejných komunikací a prostranství, stavebních strojů a zařízení, včetně strojů a zařízení na údržbu a čištění veřejných komunikací a prostranství; (39) doprava a skladování, včetně pronajmu motorových vozidel, kontejnerů, parkovacích ploch a garáží, skladišť a skládek, zprostředkování dopravy a přepravy, informační a konzultační služby v oboru dopravy a skladování; (40) zpracování a likvidace odpadu, zejména komunálního odpadu.

(511) 7, 19, 21, 37, 39, 40
s účinností ode dne 22.11.2004/částečné vzdání se práv k ochranné známce

(111) 264776
(540)



(510) (7) stroje a zařízení na sběr, třídění a zpracování odpadu, zejména komunálního odpadu; (19) palety; (21) koše a sběrné nádoby na odpady zejména komunální odpad; (37) čištění a údržba komunikací, ulic, chodníků a veřejných prostranství, včetně veřejné zeleně, údržba a opravy motorových vozidel, strojů, nářadí a zařízení, včetně jejich čištění, půjčování a pronajímání strojů, nářadí a zařízení pro údržbu a čištění veřejných komunikací a prostranství, včetně veřejné zeleně, informační a konzultační služby v oboru čištění a údržby veřejných komunikací a prostranství, stavebních strojů a zařízení, včetně strojů a zařízení na údržbu a čištění veřejných komunikací a prostranství; (39) doprava a skladování, včetně pronajmu motorových vozidel, kontejnerů, parkovacích ploch a garáží, skladišť a skládek, zprostředkování dopravy a přepravy, informační a konzultační služby v oboru dopravy a skladování; (40) zpracování a likvidace odpadu, zejména komunálního odpadu.

(511) 7, 19, 21, 37, 39, 40
s účinností ode dne 22.11.2004/částečné vzdání se práv k ochranné známce

(111) 264951
(540)

Piglet Protector

s účinností ode dne 03.05.2005/vzdání se práv k ochranné známce

(111) 268879
(540)

ZENTIVA

(510) (1) chemické výrobky pro zemědělství, zahradnictví a lesnictví, chemické přípravky a látky pro laboratorní analýzy, biologické přípravky jiné než pro lékařské a zvěrolékařské účely, enzymy a

enzymatické přípravky pro průmyslové účely, bakteriální přípravky a látky spadající do této třídy, diagnostické přípravky spadající do této třídy, chemické prostředky pro konzervování potravin, umělá sladidla; (5) léčiva, drogy, farmaceutické přípravky humánní, vitamíny, chemické přípravky a substance pro farmaceutické účely s výjimkou desinfekčních a kosmetických přípravků, přípravky posilující a dietetické k léčebným účelům, infúzní roztoky, medicínální vína a čaje, diagnostické přípravky pro léčebné účely, vakcíny, séra a výrobky z krve, kultury mikroorganismů pro léčebné účely.

- (511) 1, 5
s účinností ode dne 22.04.2005/částečné vzdání se práv k ochranné známce
-

Úpravy znění/vyobrazení ochranných známek a seznamu výrobků a služeb

- (111) **195599**
(510) (9) software; (42) poskytování software, odborné a poradenské služby zvláště v oblasti automatizovaných systémů řízení technologických procesů.
(511) 9, 42
-
- (111) **223837**
(510) (2) barvy, laky, nátěry, základovací tekutiny a plnidla pro kůži a kožené výrobky; (3) preparáty pro čištění a leštění a povrchovou péči o kůži a kožené výrobky, glazurovací a konzervační činidla, prostředky na povrchové ošetření kůže a kožených výrobků jako vosky, krémy, spreje; (37) servisní, zpracovatelské a opravářské služby, týkající se kůže a kožených výrobků.
(511) 2, 3, 37
-

Změny vlastníků ochranných známek

Číslo zápisu	Dřívější vlastník	Nynější vlastník	S účinností od
95105	Horrockses Limited, 1 The Square, Stockley Park, Uxbridge, Middlesex, GB	DORMA GROUP LIMITED, Newtown Mill, Lees Street, Swinton, Manchester, GB	11.04.2005
95106	Horrockses Limited, 1 The Square, Stockley Park, Uxbridge, Middlesex, GB	DORMA GROUP LIMITED, Newtown Mill, Lees Street, Swinton, Manchester, GB	11.04.2005
106747	Tomislav Vodička, JOKA KLATOVSKÁ TOVÁRNA NA PRÁDLO, Tyršova 46, Klatovy, 33901, CZ	Eva Vodičková, část Luby č. 192, Klatovy, 33901, CZ Monika Vodičková, Lamačova 634/2, Praha 5, 15000, CZ Daniel Vodička, část Luby č. 192, Klatovy, 33901, CZ	18.04.2005
106748	Tomislav Vodička, JOKA KLATOVSKÁ TOVÁRNA NA PRÁDLO, Tyršova 46, Klatovy, 33901, CZ	Eva Vodičková, část Luby č. 192, Klatovy, 33901, CZ Monika Vodičková, Lamačova 634/2, Praha 5, 15000, CZ Daniel Vodička, část Luby č. 192, Klatovy, 33901, CZ	18.04.2005
110860C	CRUDEX CZ, s.r.o., Náměstí bratří Jandusů 28, Praha 10, 10400, CZ	AP TRUST a. s., Královská 1081/16, Praha 1, 11000, CZ	18.04.2005
111109B	CRUDEX CZ, s.r.o., Náměstí bratří Jandusů 28, Praha 10, 10400, CZ	AP TRUST a. s., Královská 1081/16, Praha 1, 11000, CZ	18.04.2005
111112C	CRUDEX CZ, s.r.o., Náměstí bratří Jandusů 28, Praha 10, 10400, CZ	AP TRUST a. s., Královská 1081/16, Praha 1, 11000, CZ	18.04.2005
111382C	CRUDEX CZ, s.r.o., Náměstí bratří Jandusů 28, Praha 10, 10400, CZ	AP TRUST a. s., Královská 1081/16, Praha 1, 11000, CZ	18.04.2005
114828	LACRUM, a.s., U vlečky 5, Brno, 65884, CZ	Ing. Bronislav Žáček, Pod Javory 2061/24, Blansko, 67801, CZ	26.04.2005
151891	Viskase Corporation, Chicago, IL, US	Viskase Companies, Inc., 625 Willowbrook Centre Parkway, Willowbrook, IL, US	06.04.2005
152039	ČKD DUKLA, a.s., Českomoravská 21/1181, Praha 9, 19005, CZ	BRESSON, a. s., Pod Juliskou 4, Praha 6, 16653, CZ	11.04.2005
152673D	CRUDEX CZ, s.r.o., Náměstí bratří Jandusů 28, Praha 10, 10400, CZ	AP TRUST a. s., Královská 1081/16, Praha 1, 11000, CZ	18.04.2005
152674D	CRUDEX CZ, s.r.o., Náměstí bratří Jandusů 28, Praha 10, 10400, CZ	AP TRUST a. s., Královská 1081/16, Praha 1, 11000, CZ	18.04.2005
152715D	CRUDEX CZ, s.r.o., Náměstí bratří Jandusů 28, Praha 10, 10400, CZ	AP TRUST a. s., Královská 1081/16, Praha 1, 11000, CZ	18.04.2005
153355E	CRUDEX CZ, s.r.o., Náměstí bratří Jandusů 28, Praha 10, 10400, CZ	AP TRUST a. s., Královská 1081/16, Praha 1, 11000, CZ	18.04.2005
162692	LUXOTTICA LEASING S.r.l., via Valcozzena, 10, Agordo (Belluno), IT	Killer Loop Eyewear S.r.l., via Valcozzena, 10, Agordo (BL), IT	11.04.2005
163454	The Dow Chemical, spol. podle zákonů státu Delaware, Midland, MI, US	Ashland Inc., 50 E. River Center Boulevard, Covington, KY, US	11.04.2005
164058	ČKD DUKLA, a.s., Českomoravská 21/1181, Praha 9, 19005, CZ	BRESSON, a. s., Pod Juliskou 4, Praha 6, 16653, CZ	11.04.2005
170080	PEROXIDES s. r. o. v likvidaci, Tovární č. 2093, Sokolov, 35680, CZ	CONLAC spol. s r. o., Šlikova 313/58, Praha 6, 16900, CZ	21.04.2005
170083	PEROXIDES s. r. o. v likvidaci, Tovární č. 2093, Sokolov, 35680, CZ	CONLAC spol. s r. o., Šlikova 313/58, Praha 6, 16900, CZ	21.04.2005
170896	DEZA Kovodružstvo Praha, U Pekařky 1, Praha 8, 18000, CZ	DEZA Praha, s. r. o., U Pekařky 1a, Praha 8, 18000, CZ	11.04.2005

Číslo zápisu	Dřívější vlastník	Nynější vlastník	S účinností od
171087	Connell Limited Partnership, One International Place, Fort Hill Square, Boston, MA, US	Danly IEM, LLC c/o Connell Limited Partnership, One International Place, Fort Hill Square, Boston, MA, US	26.04.2005
175820	Závody výpočtové techniky a.s., Zvolenská cesta 14, Banská Bystrica, 97532, SK	Jozef Murgaš Electronics a. s., Zvolenská cesta 14, Banská Bystrica, 97403, SK	02.05.2005
175887	Ing.Otakar Šťoviček, Kladská 5, Praha 2, 12000, CZ	Fruko - Schulz spol. s r. o., Jiráskovo předměstí 629/III, Jindřichův Hradec, 37701, CZ	11.04.2005
179291	WARNER-LAMBERT COMPANY LLC, 201 Tabor Road, Morris Plains, NJ, US	SuperGen, Inc., 4140 Dublin Blvd., Suite 200, Dublin, CA, US	02.05.2005
182283	Renaissance Hotel Holdings, Inc., Marriott Drive, Dept. 52/923, Washington, DC, US	Ramada International, Inc., 1 Sylvan Way, Parsippany, NJ, US	21.04.2005
183210	Renaissance Hotel Holdings, Inc., Marriott Drive, Dept. 52/923, Washington, DC, US	Ramada International, Inc., 1 Sylvan Way, Parsippany, NJ, US	21.04.2005
184242	LE PATIO CZ, s.r.o., Bohunická 24, Brno, 61900, CZ	EURECA SHOPS s. r. o., Bohunická 519/24, Brno, 61900, CZ	20.04.2005
186398	True Food Service Equipment, Inc., St. Charles Industrial Center, O'Fallon, MO, US	True Manufacturing Co. Inc., St. Charles Industrial Center, O'Fallon, MO, US	11.04.2005
190748	PALATA, Na Hřebenkách 5, Praha 5, 15000, CZ	PALATA - DOMOV PRO ZRAKOVĚ POSTIŽENÉ, Na Hřebenkách 5, Praha 5, 15000, CZ	27.04.2005
191458	EUFORIE, spol. s r.o., Imrychova 984, Praha 4, 14000, CZ	Calvin Klein Cosmetic Corporation, 501 Silverside Road, Wilmington, DE, US	14.04.2005
192407	IVAX - CR a. s., Ostravská 29, Opava - Komárov, 74770, CZ	IVAX Pharmaceuticals s. r. o., Ostravská 29, Opava - Komárov, 74770, CZ	26.04.2005
192622	Quiksilver International Pty Ltd, 681 Barrenjoey Road, Avalon, New South Wales Victoria, AU	QS Holdings S.a.r.l., 1 rue de Glacis, Luxembourg, LU	13.04.2005
193037	Emil Kliment, Karoliny Světlé 17, Plzeň, 32318, CZ	Emil Kliment, Karoliny Světlé 926/17, Plzeň, 32318, CZ	18.04.2005
193830	IN LINE, spol. s r.o., Velkopavlovická 10, Brno, 62800, CZ	IN LINE COMMUNICATIONS, s. r. o., Velkopavlovická 10, Brno, 62800, CZ	12.04.2005
194268	Tomislav Vodička, Tyršova 46/IV, Klatovy, 33901, CZ	Eva Vodičková, část Luby č. 192, Klatovy, 33901, CZ Monika Vodičková, Lamačova 634/2, Praha 5, 15000, CZ Daniel Vodička, část Luby č. 192, Klatovy, 33901, CZ	18.04.2005
194570	BESTWATER ENTERPRISE, s.r.o., Dykova 1014/18, Praha 10, 10100, CZ	Ing. Igor Golubev - "EVROPA - ASIE TRANZIT", Burešova 2248, Havlíčkův Brod, 58001, CZ	13.04.2005
194842	LE PATIO CZ s.r.o., Bohunická 24, Brno, 61900, CZ	LE PATIO LIFESTYLE s. r. o., Pařížská 20, Praha 1, 11000, CZ	20.04.2005
195261	GPS PRAHA, spol. s r.o., Čajkovského 17, Praha 3, 13000, CZ	OFA Bamberg GmbH, Laubanger 20, Bamberg, DE	25.04.2005
196239	Ing. Štěpánka Čechová, Navrátilova 2, Praha 1, 11000, CZ	JAROV s. r. o., Na Jarově 2048/31, Praha 3, 13000, CZ	26.04.2005
196753	L & F PRODUCTS INC., 225 Summit Avenue, Montvale, NJ, US	THE THOMPSON MINWAX COMPANY, 50 Chestnut Ridge Road, Montvale, NJ, US	18.04.2005
196753	THE THOMPSON MINWAX COMPANY, 50 Chestnut Ridge Road, Montvale, NJ, US	THE SHERWIN-WILLIAMS COMPANY, 101 Prospect Avenue, N. W., Cleveland, OH, US	18.04.2005
196820	Moravská Bastei MOBA, s.r.o., Kotlářská 53, Brno, 60200, CZ	E.Z. XL CZ s. r. o., Nad Kazankou 28, Praha 7 - Troja, 17000, CZ	21.04.2005
197082	Delfis s.r.o., Budovatelů 2830, Most, 43401, CZ	Ladislav Vrzal, Potoční 21, Horní Jiřetín, 43543, CZ	26.04.2005
197753	SCONTO NÁBYTEK, s.r.o., Jeremiášova 947, Praha 5, 15000, CZ	Sconto Nábytek, k. s., Jeremiášova 947, Praha 5, 15500, CZ	03.05.2005

Číslo zápisu	Dřívější vlastník	Nynější vlastník	S účinností od
197805	Televize - FATEM, spol. s r.o., Pechova 26, Brno, 61500, CZ	TVF, s. r. o., Pechova 26, Brno, 61500, CZ	02.05.2005
198678	Kateřina Černíková, Nad přehradou 408, Praha 10, 10900, CZ	Hyperion, spol. s r.o., Slancova 1259/8, Praha 8, 18200, CZ	18.04.2005
198846	COMING, spol. s r.o., Jakutská 15, Praha 10, 10000, CZ	COMING PLUS a. s., Na vrstváčích 44, Praha 4, 14000, CZ	18.04.2005
199046	ALIMPEX, spol. s r.o., Zemské právo 1199/5, Praha 10, 10200, CZ	Pragolaktos, a. s., Českobrodská 1174, Praha 9, 19000, CZ	07.04.2005
200534	CREDIT CARD SYSTEM s.r.o., Nad Závěrkou 19, Praha 6, 16900, CZ	Gastropaj consult s. r. o., Míšeňská 92/2, Praha 1, 11000, CZ	11.04.2005
201391	TOMIL s.r.o., gen. Svatoně 149/IV, Vysoké Mýto, 56601, CZ	Jan Müller, Presslova 264, Vysoké Mýto, 56601, CZ	11.04.2005
201697	PARKAM s.r.o., Žitná 42, Praha 2, 12000, CZ	Roman Šimek, V Dolíku 7, Klíčany, 25069, CZ	20.04.2005
202631	PARKAM s.r.o., Žitná 42, Praha 2, 12000, CZ	Roman Šimek, V Dolíku 7, Klíčany, 25069, CZ	20.04.2005
202936	DELFI s.r.o., Budovatelů 2830, Most, 43401, CZ	Ladislav Vrzal, Potoční 21, Horní Jiřetín, 43543, CZ	26.04.2005
203343	GOTIKA, s. r. o., Karlovo nám. 15, Praha 2, 12000, CZ	Rostislav Pikard, Čajkovského 31, Praha 3, 13000, CZ	14.04.2005
203673	ELTODO a.s., Novodvorská 1010/14, Praha 4, 14200, CZ	ELTODO EG, a. s., Novodvorská 1010/14, Praha 4, 14200, CZ	20.04.2005
204217	Renaissance Hotel Holdings, Inc., Marriott Drive, Dept. 52/923, Washington, DC, US	Ramada International, Inc., 1 Sylvan Way, Parsippany, NJ, US	21.04.2005
204623	Tomislav Vodička, JOKA KLATOVSKÁ TOVÁRNA NA PRÁDLO, Tyršova 46/IV, Klatovy, 33901, CZ	Eva Vodičková, část Luby č. 192, Klatovy, 33901, CZ Monika Vodičková, Lamačova 634/2, Praha 5, 15000, CZ Daniel Vodička, část Luby č. 192, Klatovy, 33901, CZ	18.04.2005
204717	TOMIL s.r.o., gen. Svatoně 149/IV, Vysoké Mýto, 56601, CZ	Jan Müller, Presslova 264, Vysoké Mýto, 56601, CZ	11.04.2005
204918	HONORIS, a.s., K háji 889, Praha 6, 16500, CZ	Optima Batteries AB, Smidesvägen 10 - 12, Box 15, Solna, Danderyd, SE	06.04.2005
204973	TOMIL s.r.o., gen. Svatoně 149/IV, Vysoké Mýto, 56601, CZ	Jan Müller, Presslova 264, Vysoké Mýto, 56601, CZ	11.04.2005
205215	TOMIL s.r.o., gen. Svatoně 149/IV, Vysoké Mýto, 56601, CZ	Jan Müller, Presslova 264, Vysoké Mýto, 56601, CZ	11.04.2005
205651	Quiksilver International Pty Ltd, 681 Barrenjoey Road, Avalon, New South Wales, AU	QS Holdings S.a.r.l., 1 rue de Glacis, Luxembourg, LU	13.04.2005
205678	HONORIS, a.s., K háji 889, Praha 6, 16500, CZ	Optima Batteries AB, Smidesvägen 10 - 12, Pox 15, Solna, Danderyd, SE	06.04.2005
208146	Radio Profil s.r.o., Na Hrádku 105, Pardubice, 53002, CZ	PhDr. Naděžda Jandová, Husova 794, Chrudim, 53701, CZ	14.04.2005
210754	TOMIL s.r.o., gen. Svatoně 149/IV., Vysoké Mýto, 56601, CZ	Jan Müller, Presslova 264, Vysoké Mýto, 56601, CZ	11.04.2005
212573	ALIMPEX, s. r. o., Zemské právo 1199/5, Praha 10, 10200, CZ	Pragolaktos, a. s., Českobrodská 1174, Praha 9, 19000, CZ	07.04.2005
214829	ALIMPEX, spol. s r.o., Zemské právo 1199/5, Praha 10, 10200, CZ	Pragolaktos, a. s., Českobrodská 1174, Praha 9, 19000, CZ	07.04.2005
218150	TOMIL, s.r.o., gen. Svatoně 149/IV, Vysoké Mýto, 56601, CZ	Jan Müller, Presslova 264, Vysoké Mýto, 56601, CZ	11.04.2005
218151	TOMIL, s.r.o., gen. Svatoně 149/IV, Vysoké Mýto, 56601, CZ	Jan Müller, Presslova 264, Vysoké Mýto, 56601, CZ	11.04.2005

Číslo zápisu	Dřívější vlastník	Nynější vlastník	S účinností od
219654	UNITED DEVELOPING, a.s., Medkova 2, Praha 4, 14900, CZ	PDJ Development, s. r. o., K Červenému Dvoru 25a/3269, Praha 3 - Strašnice, 13000, CZ	27.04.2005
220995	COMING spol. s r.o., Jakutská 15, Praha 10, 10000, CZ	COMING PLUS a. s., Na vrstvách 44, Praha 4, 14000, CZ	18.04.2005
221890	Severočeská Ekonomika, s.r.o., Střekovské nábřeží 939/49, Ústí nad Labem, 40003, CZ	KLÁRA - sklářská huť, s. r. o., Polevsko č. p. 175, Polevsko, 47116, CZ	02.05.2005
221891	Severočeská Ekonomika, s.r.o., Střekovské nábřeží 939/49, Ústí nad Labem, 40003, CZ	KLÁRA - sklářská huť, s. r. o., Polevsko č. p. 175, Polevsko, 47116, CZ	02.05.2005
221892	Severočeská Ekonomika, s.r.o., Střekovské nábřeží 939/49, Ústí nad Labem, 40003, CZ	KLÁRA - sklářská huť, s. r. o., Polevsko č. p. 175, Polevsko, 47116, CZ	02.05.2005
222901	LE PATIO CZ s.r.o., Bohunická 24, Brno, 61900, CZ	EURECA SHOPS s. r. o., Bohunická 519/24, Brno, 61900, CZ	20.04.2005
223355	ENYCE, L.L.C., 40 East 34th Street, New York, NY, US	L.C. LICENSING, INC., 1441 Broadway, New York, NY, US	25.04.2005
223356	PRIMONA a.s., Česká Třebová, Dr. Beneše 125, Česká Třebová, 56081, CZ	Nitárna Česká Třebová s. r. o., Dr. E. Beneše 116, Česká Třebová, 56002, CZ	11.04.2005
223357	PRIMONA a.s., Česká Třebová, Dr. Beneše 125, Česká Třebová, 56081, CZ	Nitárna Česká Třebová s. r. o., Dr. E. Beneše 116, Česká Třebová, 56002, CZ	11.04.2005
223358	PRIMONA a.s., Česká Třebová, Dr. Beneše 125, Česká Třebová, 56081, CZ	Nitárna Česká Třebová s. r. o., Dr. E. Beneše 116, Česká Třebová, 56002, CZ	11.04.2005
223588	ALIMPEX spol.s r.o., Zemské právo 1199/5, Praha 10, 10200, CZ	Pragolaktos, a. s., Českobrodská 1174, Praha 9, 19000, CZ	07.04.2005
224273	LE PATIO CZ s.r.o., Bohunická 24, Brno, 61900, CZ	LE PATIO LIFESTYLE s. r. o., Pařížská 20, Praha 1, 11000, CZ	20.04.2005
225050	CZ - WEGO, s.r.o., Sedmidomky 459, Praha 10, 10100, CZ	WEGO - INTERNATIONAL, s. r. o., Hradební 428, Hradec Králové, 50003, CZ	12.04.2005
226243	Korunní pivovar, s.r.o., Lidická 59/15, Litoměřice, 41201, CZ	Obec Třebívlice, Komenského náměstí 17, Třebívlice, 41115, CZ	02.05.2005
227854	MULTIKINO 93, spol. s r.o., Štěpánská 61/704 (palác Lucerna), Praha 1, 11000, CZ	DIVADELNÍ STUDIO Q, s. r. o., Průběžná 1095/5, Praha 10, 10000, CZ	21.04.2005
227855	MULTIKINO 93, spol. s r.o., Štěpánská 61/704 (palác Lucerna), Praha 1, 11000, CZ	DIVADELNÍ STUDIO Q, s. r. o., Průběžná 1095/5, Praha 10, 10000, CZ	21.04.2005
228544	REGION spol. s r.o., Mařádkova 17, Opava, 74601, CZ	VLTAVA-LABE-PRESS, a. s., nám. Přemysla Otakara II. 8/5, České Budějovice, 37021, CZ	07.04.2005
229844	TOMIL s.r.o., Gen. Svatoně 149/IV, Vysoké Mýto, 56601, CZ	Jan Müller, Presslova 264, Vysoké Mýto, 56601, CZ	11.04.2005
230643	BENNET a.s., Křížovnické náměstí 1, Praha 1, 11000, CZ	Jan Mot'ovský, Václavské náměstí 821/39, Praha 1, 11000, CZ	12.04.2005
232262	ASTERIX The Art of Promotion s.r.o., Rooseveltova 2, Ústí nad Labem, 40001, CZ	ADLER Czech, s. r. o., Rooseveltova 1804/2, Ústí nad Labem, 40001, CZ	18.04.2005
232383	Kleinová Eva, Vodárenská 2562, Louny, 44001, CZ	Rudolf Mašata, Kochánky 205, Předměřice nad Jizerou, 29474, CZ	06.04.2005
232508	LACRUM, a.s., U vlečky 5, Brno, 65884, CZ	Ing. Bronislav Žáček, Pod Javory 2061/24, Blansko, 67801, CZ	26.04.2005
233165	Servodata s.r.o., Hanzlíkova 13, Praha 8, 18100, CZ	Servodata a. s. (právní nástupce Servodata s. r. o.), Dolnoměcholupská 1418/12, Praha 10, 10200, CZ	06.04.2005
234363	ALIMPEX, spol. s r.o., Zemské právo 1199/5, Praha 10, 10200, CZ	Pragolaktos, a. s., Českobrodská 1174, Praha 9, 19000, CZ	07.04.2005
235244	ALIMPEX spol. s r.o., Zemské právo 1199/5, Praha 10 - Hostivař, 10200, CZ	Pragolaktos, a. s., Českobrodská 1174, Praha 9, 19000, CZ	07.04.2005
235245	ALIMPEX spol. s r.o., Zemské právo 1199/5, Praha 10 - Hostivař, 10200, CZ	Pragolaktos, a. s., Českobrodská 1174, Praha 9, 19000, CZ	07.04.2005

Číslo zápisu	Dřívější vlastník	Nynější vlastník	S účinností od
235400	ALIMPEX spol. s r.o., Zemské právo 1199/5, Praha 10, 10200, CZ	Pragolaktos, a. s., Českobrodská 1174, Praha 9, 19000, CZ	07.04.2005
236467	TOMIL s.r.o., Gen. Svatoně 149/IV, Vysoké Mýto, 56601, CZ	Jan Müller, Presslova 264, Vysoké Mýto, 56601, CZ	11.04.2005
238049	TOMIL s.r.o., Gen. Svatoně 149/IV, Vysoké Mýto, 56601, CZ	Jan Müller, Presslova 264/III, Vysoké Mýto, 56601, CZ	14.04.2005
238050	TOMIL s.r.o., Gen. Svatoně 149/IV, Vysoké Mýto, 56601, CZ	Jan Müller, Presslova 264/III, Vysoké Mýto, 56601, CZ	14.04.2005
238051	TOMIL s.r.o., Gen. Svatoně 149/IV, Vysoké Mýto, 56601, CZ	Jan Müller, Presslova 264, Vysoké Mýto, 56601, CZ	11.04.2005
240415	Quiksilver International Pty Ltd, 681 Barrenjoey Road, Avalon, New South Wales, AU	QS Holdings S.a.r.l., 1 rue de Glacis, Luxembourg, LU	13.04.2005
243363	Morávek Josef, Tábor 42D, Brno, 60200, CZ	ABSTRAKT, s. r. o., Liliová 3, Plzeň, 32600, CZ	18.04.2005
244866	LE PATIO CZ s.r.o., Bohunická 24, Brno, 61900, CZ	LE PATIO LIFESTYLE s. r. o., Pařížská 20, Praha 1, 11000, CZ	20.04.2005
245075	CZ - WEGO, s.r.o., Sedmidomky 459, Praha 10 - Vršovice, 10100, CZ	WEGO - INTERNATIONAL, s. r. o., Hradební 428, Hradec Králové, 50003, CZ	12.04.2005
245698	Quiksilver International Pty Ltd, 681 Barrenjoey Road, Avalon, New South Wales, AU	QS Holdings S.a.r.l., 1 rue de Glacis, Luxembourg, LU	13.04.2005
246366	ALIMPEX spol. s r.o., Zemské právo 1199/5, Praha 10, 10200, CZ	Pragolaktos, a. s., Českobrodská 1174, Praha 9, 19000, CZ	07.04.2005
249349	MULTIKINO 93 s.r.o., Štěpánská 61, Praha 1, 11000, CZ	Ing. Helena Šourková, Dětská 266, Praha 10, 10000, CZ	21.04.2005
249414	Georg Scheuer, Truhlářská 24/1121, Praha 1, 11000, CZ	CB RICHARD ELLIS s. r. o., Klimentská 46/1216, Praha 1, 11002, CZ	03.05.2005
249634	Drůbež Přerov s. r. o., Lobodice 7, 75101, CZ	Ing. Vladimíra Rybková, Na Odpoledni 2178/2, Přerov, 75002, CZ	03.05.2005
249889	ALIMPEX spol. s r.o., Zemské právo 1199/5, Praha 10, 10200, CZ	Pragolaktos, a. s., Českobrodská 1174, Praha 9, 19000, CZ	07.04.2005
250108	LE PATIO CZ s. r. o., Bohunická 519/24, Brno, 61900, CZ	LE PATIO LIFESTYLE s. r. o., Pařížská 20, Praha 1, 11000, CZ	20.04.2005
252083	Zuzana Musilová - zámečnictví, Chelčického 23, Blansko, 67801, CZ	KLAMOVA HUŤ s. r. o., Klamovka 56, Blansko, 67801, CZ	28.04.2005
253338	Dexx, s.r.o., Kameníčková 18 b, Brno, 61600, CZ	Ing. Eva Procházková, Pavlovská 20, Brno, 62300, CZ	25.04.2005
253339	Michal Kreslík, Kameníčková 18B, Brno, 61600, CZ	Ing. Eva Procházková, Pavlovská 20, Brno, 62300, CZ	25.04.2005
254097	Delfis, s.r.o., Budovatelů 2830, Most, 43401, CZ	Ladislav Vrzal, Potoční 21, Horní Jiřetín, 43543, CZ	26.04.2005
254475	ALIMPEX, spol. s r. o., Zemské právo 1199/5, Praha 10, 10200, CZ	Pragolaktos, a. s., Českobrodská 1174, Praha 9, 19000, CZ	07.04.2005
255173	Petr Poláček, V áleji 1355, Poděbrady, 29001, CZ	Jan Budil, Květinová 2/345, Praha 3, 13000, CZ	20.04.2005
255414	TOMIL s.r.o., Gen. Svatoně 149/IV, Vysoké Mýto, 56601, CZ	Jan Müller, Presslova 264, Vysoké Mýto, 56601, CZ	11.04.2005
255584	ALIMPEX, spol. s r. o., Zemské právo 1199/5, Praha 10, 10000, CZ	Pragolaktos, a. s., Českobrodská 1174, Praha 9, 19000, CZ	07.04.2005
256570	Dexx, s.r.o., Kameníčková 18b, Brno, 61600, CZ	Ing. Eva Procházková, Pavlovská 20, Brno, 62300, CZ	25.04.2005
256708	Renaissance Hotel Holdings, Inc., Marriott Drive, Dept. 52/923, Washington, DC, US	Ramada International, Inc., 1 Sylvan Way, Parsippany, NJ, US	21.04.2005
256709	Renaissance Hotel Holdings, Inc., Marriott Drive, Dept. 52/923, Washington, DC, US	Ramada International, Inc., 1 Sylvan Way, Parsippany, NJ, US	21.04.2005

Číslo zápisu	Dřívější vlastník	Nynější vlastník	S účinností od
256710	Renaissance Hotel Holdings, Inc., Marriott Drive, Dept. 52/923, Washington, DC, US	Ramada International, Inc., 1 Sylvan Way, Parsippany, NJ, US	21.04.2005
256765	QUIMIBEL, S.L., Pol. Ind. Sigio XX, Navas de Tolosa, 148, Terrassa, Barcelona, ES	SKEYNDOR, S. L., Navas de Tolosa, 148, Terrassa (Barcelona), ES	11.04.2005
256795	ALIMPEX, spol. s r.o., Zemské právo 1199/5, Praha 10, 10200, CZ	Pragolaktos, a. s., Českobrodská 1174, Praha 9, 19000, CZ	07.04.2005
257311	Renaissance Hotel Holdings, Inc., Marriott Drive, Dept. 52/923, Washington, DC, US	Ramada International, Inc., 1 Sylvan Way, Parsippany, NJ, US	21.04.2005
257364	Ing. Otakar Šťoviček, Kladská 5, Praha 2, 12000, CZ	Fruko - Schulz spol. s r. o., Jiráskovo předměstí 629/III, Jindřichův Hradec, 37701, CZ	11.04.2005
258389	Martin Lukeš, Čkalovova 851, Ostrava - Poruba, 70800, CZ	PROMICRA, s. r. o., V Nových Vokovicích 22, Praha 6 - Vokovice, 16000, CZ	20.04.2005
258390	Martin Lukeš, Čkalovova 851, Ostrava - Poruba, 70800, CZ	PROMICRA, s. r. o., V Nových Vokovicích 22, Praha 6 - Vokovice, 16000, CZ	20.04.2005
258938	HCI HOTEL CLUB INVESTMENST, spol. s r.o., Šrámkova 12, Brno, 63800, CZ	Tomáš Řebíček, Stará Riviéra 757, Frýdek-Místek, 73802, CZ	14.04.2005
259749	Ing. Dr. Richard A. Bareš, DrSc., Jakutská 15, Praha 10, 10000, CZ	COMING PLUS a. s., Na vrstvách 44, Praha 4, 14000, CZ	18.04.2005
259796	ALIMPEX, spol. s r.o., Zemské právo 1199/5, Praha 10, 10200, CZ	Pragolaktos, a. s., Českobrodská 1174, Praha 9, 19000, CZ	07.04.2005
260165	TOMIL s. r. o., Gen. Svatoně 149/IV, Vysoké Mýto, 56601, CZ	Jan Müller, Presslova 264, Vysoké Mýto, 56601, CZ	11.04.2005
260493	CYTOLAB, spol. s r. o., Sedlčanská 18, Praha 4, 14000, CZ	Tomáš Poch - TOPSERVIS, Ostromečská 1383/14, Praha 3 - Žižkov, 13000, CZ	11.04.2005
260637	LEMAC HRADEC KRÁLOVÉ, s.r.o., Machkova 587, Hradec Králové, 50011, CZ	Tomáš Doubrava, Machkova 587, Hradec Králové, 50011, CZ	27.04.2005
260652	TRANS TRADE SERVIS - TTS, spol. s r. o., Přivorská 500/55, Praha 8 - Čimice, 18100, CZ	TRAVOSPOL, s. r. o., 5. května 257, Terežín, 41155, CZ	26.04.2005
261032	Jatka UB, s. r. o., Za Špicí č. p. 129, Staré Město, 68603, CZ	FILEX s. r. o., Předbranská č. p. 508, Uherský Brod, 68801, CZ	21.04.2005
261109	ALIMPEX, spol. s r. o., Zemské právo 1199/5, Praha 10, 10200, CZ	Pragolaktos, a. s., Českobrodská 1174, Praha 9, 19000, CZ	07.04.2005
261124	MB DOMUS, s.r.o., Družstevní 402, Hranice I - Město, 75301, CZ	M.B. nábytek, s. r. o., Milenov 57, Milenov, 75361, CZ	26.04.2005
261125	MB DOMUS, s.r.o., Družstevní 402, Hranice I - Město, 75301, CZ	M.B. nábytek, s. r. o., Milenov 57, Milenov, 75361, CZ	26.04.2005
262434	QUIKSILVER INTERNATIONAL PTY LTD, 681 Barrenjoey Road, Avalon, New South Wales, AU	QS Holdings S.a.r.l., 1 rue de Glacis, Luxembourg, LU	13.04.2005
263677	ALIMPEX, spol. s r. o., Zemské právo 1199/5, Praha 10, 10200, CZ	Pragolaktos, a. s., Českobrodská 1174, Praha 9, 19000, CZ	07.04.2005
263733	Obal Rozkoš Střížovice, a.s., Střížovice 67, p. Strmilov, 37853, CZ	Obal Rozkoš Jindřichův Hradec s. r. o., Střížovice 67, Strmilov, 37853, CZ	07.04.2005
263789	ALIMPEX, spol. s r.o., Zemské právo 1199/5, Praha 10, 12800, CZ	Pragolaktos, a. s., Českobrodská 1174, Praha 9, 19000, CZ	07.04.2005
263876	ALIMPEX, spol. s r. o., Zemské právo 1199/5, Praha 10, 10000, CZ	Pragolaktos, a. s., Českobrodská 1174, Praha 9, 19000, CZ	07.04.2005
265495	Českomoravský průmysl kamene a. s. "v likvidaci", Riegrovo náměstí 1493, Hradec Králové, 50101, CZ	CZECH - TRADING, s. r. o., Javornická 1501, Rychnov nad Kněžnou, 51601, CZ	28.04.2005
265646	KOLOMAZNÍK, spol. s r. o., Ostružinová 3148/34, Praha 10, 10600, CZ	Nobel Deri Saraciye San. ve Tic. Ltd. Sti, Evren mah. Gulbahar cad., Sehit Dogan Ozturk sok. No: 17, Gunesli - Istanbul, TR	07.04.2005

Číslo zápisu	Dřívější vlastník	Nynější vlastník	S účinností od
266433	Le Patio CZ s. r. o., Bohunická 519/24, Brno, 61900, CZ	EURECA SHOPS s. r. o., Bohunická 519/24, Brno, 61900, CZ	20.04.2005
268113	DRAGSTER CZ ZDIBSKO, Zdibsko 161, Zdiby, 25066, CZ	Czech Drag Centrum, Strenice 6, Dolní Cetno, 29430, CZ	18.04.2005
268183	Renaissance Hotel Holdings, Inc., Marriott Drive, Dept. 52/923, Washington, DC, US	Ramada International, Inc., 1 Sylvan Way, Parsippany, NJ, US	21.04.2005
269065	MILLENNIUM CZECH REPUBLIC, s.r.o., Husova 9, Praha 1, 11000, CZ	Via Perfecta, spol. s r. o., Husova 9, Praha 1, 11000, CZ	20.04.2005
269860	Šeda Ondřej Tomáš, Josefy Faimonové 2238/24, Brno, 62800, CZ	Zdeněk Makyča, Markova 222, Frenštát pdo Radhoštěm, 74401, CZ	27.04.2005
270064	Himi Yonathan Dakar, Pařížská 5/1075, Praha 1, 11000, CZ	Gastro Prague, s. r. o., Průhonická 119, Čestlice, Říčany u Prahy, 25101, CZ	12.04.2005
270065	Himi Yonathan Dakar, Pařížská 5/1075, Praha 1, 11000, CZ	Gastro Prague, s. r. o., Průhonická 119, Čestlice, Říčany u Prahy, 25101, CZ	03.05.2005
270172	CZ - WEGO, s.r.o., Sedmidomky 459, Praha 10 - Vršovice, 10100, CZ	WEGO - CZ, s. r. o., Hradební 428, Hradec Králové, 50003, CZ	12.04.2005
271296	LABORATOIRES DOLISOS, organizační složka, Na Bojišti 2, Praha 2, 12000, CZ	HOMEO SAPIENS s. r. o., Na Bojišti 2, Praha 2, 12000, CZ	18.04.2005
271364	NEDOMYSLENO, s.r.o., Lamačova 912/31, Praha 5, 15200, CZ	Sdružení pro bezbariérovou kulturu Nedomysleno, Hrusická 2510/2, Praha 4, 14100, CZ	11.04.2005
271365	NEDOMYSLENO, s.r.o., Lamačova 912/31, Praha 5, 15200, CZ	Sdružení pro bezbariérovou kulturu Nedomysleno, Hrusická 2510/2, Praha 4, 14100, CZ	11.04.2005

Změny v údajích o vlastních ochranných známkách

Číslo zápisu	Vlastník	S účinností od
95105	Horrockses Limited, 1 The Square, Stockley Park, Uxbridge, Middlesex, GB	11.04.2005
95106	Horrockses Limited, 1 The Square, Stockley Park, Uxbridge, Middlesex, GB	11.04.2005
114041	EPIAG LOFIDA - PORCELÁN CZ s. r. o., Dalovice č. p. 30, Dalovice, 36263, CZ	28.04.2005
150589	EPIAG LOFIDA - PORCELÁN CZ s. r. o., Dalovice č. p. 30, Dalovice, 36263, CZ	28.04.2005
155207	VA TECH EZ, a. s., Polygon House, Doudlebská 1699/5, Praha 4, 14000, CZ	20.04.2005
156294	SpofaDental, a.s., Černokostelecká 84, Praha 10 - Strašnice, 10031, CZ	12.04.2005
160334	RWE Transgas, a. s., Limuzská 12/3135, Praha 10 - Strašnice, 10098, CZ	28.04.2005
162602	Lennox Industries Inc., 200 South 12th Avenue, Marshalltown, IA, US	26.04.2005
162673	Pharmacia & Upjohn Company, 7000 Portage Road, Kalamazoo, MI, US	06.04.2005
162692	LUXOTTICA LEASING S.r.l., via Valcozzena, 10, Agordo (Belluno), IT	11.04.2005
162692	KILLER LOOP EYEWEAR S.p.A., via Valcozzena, 10, Agordo (Belluno), IT	11.04.2005
162779	J. & P. Coats, Limited, 155 St. Vincent Street, Glasgow, Skotsko, GB	11.04.2005
162780	J. & P. Coats, Limited, 155 St Vincent Street, Glasgow, Skotsko, GB	11.04.2005
162795	J. & P. Coats, Limited, 155 St Vincent Street, Glasgow, Skotsko, GB	11.04.2005
162850	Union Carbide Corporation, 2030 Dow Center, Midland, MI, US	18.04.2005
163000	J. & P. Coats, Limited, 155 St Vincent Street, Glasgow, Skotsko, GB	11.04.2005
163004	J. & P. Coats, Limited, 155 St Vincent Street, Glasgow, GB	11.04.2005
166239	Zentiva, a.s, Nitrianska 100, Hlohovec, 92027, SK	02.05.2005
166337	The Black & Decker Corporation, 701 E. Joppa Road, Towson, MD, US	25.04.2005
170080	PEROXIDES s. r. o. v likvidaci, Tovární č. 2093, Sokolov, 35680, CZ	21.04.2005
170083	PEROXIDES s. r. o. v likvidaci, Tovární č. 2093, Sokolov, 35680, CZ	21.04.2005
170822	Diageo North America, Inc., 801 Main Avenue, Norwalk, CT, US	12.04.2005
171578	Diageo North America, Inc., 801 Main Avenue, Norwalk, CT, US	12.04.2005
171579	Diageo North America, Inc., 801 Main Avenue, Norwalk, CT, US	12.04.2005
172099	Mittal Steel Ostrava a. s., Vratimovská 689, Ostrava-Kunčice, 70702, CZ	02.05.2005
172791	REN company spol. s r. o., Hálkova 226, Chomutov, 43001, CZ	02.05.2005
173419	Diageo North America, Inc., 801 Main Avenue, Norwalk, CT, US	12.04.2005
173420	Diageo North America, Inc., 801 Main Avenue, Norwalk, CT, US	12.04.2005
175111	Petr Schweiner - KASST kartonáž Studénka, Poštovní 771, Studénka, 74213, CZ	02.05.2005
178442	Diageo North America, Inc., 801 Main Avenue, Norwalk, CT, US	12.04.2005
179559	Diageo North America, Inc., 801 Main Avenue, Norwalk, CT, US	12.04.2005
182050	Diageo North America, Inc., 801 Main Avenue, Norwalk, CT, US	12.04.2005
186105	Ing.Ivo Gavlas, Okoř 23, Praha - západ, 25264, CZ	11.04.2005
186456	MIKROP ČEBÍN a.s., Čebín 416, Čebín, 66423, CZ	02.05.2005
187081	EUREXA spol. s r.o., Malátova 9, Praha 5, 15000, CZ	11.04.2005
187082	EUREXA spol. s r.o., Malátova 9, Praha 5, 15000, CZ	11.04.2005
187158	ALIMPEX FOOD a. s., Českobrodská 1174, Praha 9 - Kyje, 19800, CZ	02.05.2005
187181	Anežka Šolková - ANIES, Vonoklasy 138, Černošice u Prahy, 25228, CZ	02.05.2005
189263	CONSINT spol. s r. o., Radkovská 252, Telč, 58856, CZ	02.05.2005
190002	SAS IP, Inc., 2368 West Lincolnway, Cheyenne, WY, US	21.04.2005

Číslo zápisu	Vlastník	S účinností od
190832	PetroTechnik Limited, PetroTechnik House Olympus Close Whitehouse Industrial Estate, Ipswich, Suffolk IP1 5LN, GB	20.04.2005
191634	Rexam Plc, 4 Millbank, London SW1P 3XR, GB	12.04.2005
191635	TOPTRADE CZECH, spol. s r.o., Palackého 500, Holešov, 76901, CZ	13.04.2005
191658	INFUSIA, a.s. Hořátev, Sadská, 28912, CZ	18.04.2005
191659	INFUSIA, a.s. Hořátev, Sadská, 28912, CZ	18.04.2005
192378	Agentura CREO, s.r.o., Na Kuthence 20, Praha 6, 16000, CZ	12.04.2005
192398	AGRIMEX Vestec a.s., U parku 620, Jesenice, 25242, CZ	19.04.2005
192526	VIETNAM FOOD INDUSTRIES JOINT STOCK COMPANY (VIFON), 6/1 B Truong Chinh, Tan Thanh Ward, Tay Phu District, Ho Chi Minh City, VN	14.04.2005
192526	VIETNAM FOOD INDUSTRIES JOINT STOCK COMPANY (VIFON), 6/1 B Truong Chinh, Tay Thanh Ward, Tan Phu District, Ho Chi Minh City, VN	25.04.2005
193163	PhDr. Zdeňka Kubrová - PRAGOEDUCA, Kostelní 26/364, Praha 7, 17000, CZ	07.04.2005
193164	PhDr. ZDEŇKA KUBROVÁ - PRAGOEDUCA, Kostelní 26/364, Praha 7, 17000, CZ	07.04.2005
193835	GAT FOOD CANNERIES, Givat Haim 38100, IL	08.04.2005
193865	KOMPEL, s.r.o., Kšírova 181, Brno, 61900, CZ	13.04.2005
193907	Wolf Trading, spol. s r. o., Zábřežská 1561/74, Šumperk, 78701, CZ	27.04.2005
194433	MD logistika, a.s., Křičenského 451, Dašice v Čechách, 53303, CZ	11.04.2005
194570	BESTWATER ENTERPRISE, s.r.o., Dykova 1014/18, Praha 10, 10100, CZ	13.04.2005
194574	BOHEMIATEL, s.r.o., Libušská 27/210, Praha 4, Libuš, 14200, CZ	26.04.2005
194578	Eligo a.s., Bláhova 308, Pardubice - Ostřešany, 53002, CZ	21.04.2005
194579	Eligo a.s., Bláhova 308, Pardubice - Ostřešany, 53002, CZ	21.04.2005
194787	GAMALUX Plzeň spol. s r.o., Baarova 4, Plzeň, 32000, CZ	14.04.2005
195203	ECOLAB Znojmo, spol. s r. o., Václavské náměstí 1, Znojmo, 66902, CZ	02.05.2005
195641	AB Klimatizace, s. r. o., Bráfova 9a, Brno, 61600, CZ	14.04.2005
195881	Bořivoj Trejbal pohřební služba, 17. listopadu 182, Pardubice, 53002, CZ	18.04.2005
195898	MD logistika, a.s., Křičenského 451, Dašice v Čechách, 53303, CZ	11.04.2005
195899	MD logistika, a.s., Křičenského 451, Dašice v Čechách, 53303, CZ	11.04.2005
196419	G plus G, spol. s r.o., Plavecká 1355/14, Praha 2, 12800, CZ	28.04.2005
196428	NEBE s.r.o., Dr. Stejskala 12/438, České Budějovice, 37001, CZ	20.04.2005
196497	Ing. Jaroslav Horák - DELTA REAL, Radniční 15, Šumperk, 78701, CZ	03.05.2005
196942	Konica Minolta Holdings Inc., Marunouchi Center Building 1-6-1 Marunouchi, Chiyoda-ku, Tokyo, JP	29.04.2005
197064	Teploinvest CB s.r.o., Novohradská 3, České Budějovice, 37001, CZ	21.04.2005
197376	SmithKline Beecham (SWG) Limited, 980 Great West Road, Brentford, Middlesex, GB	18.04.2005
197676	ARGO spol. s r.o., Miličova 13, Praha 3, 13000, CZ	06.04.2005
197759	PREMARK FEG L.L.C. společnost zřízená podle zákonů státu Delaware, 1300 N. Market Street, Wilmington, DE, US	29.04.2005
197760	PREMARK FEG L.L.C. společnost zřízená podle zákonů státu Delaware, 1300 N. Market Street, Wilmington, DE, US	29.04.2005
197830	TITAN, s.r.o., Křižatka 40, Králův Dvůr, 26601, CZ	20.04.2005
197831	TITAN, s.r.o., Křižatka 40, Králův Dvůr, 26601, CZ	20.04.2005
197904	TH trading s.r.o., Litovelská 17, čp. 101, Olomouc, 77900, CZ	14.04.2005
198067	PINELLI spol. s r.o., Svobodná Ves 50, Čáslav, 28601, CZ	18.04.2005
198158	České vzdělávací centrum, s.r.o., Rokycanova 229/20, Olomouc, 77900, CZ	26.04.2005
198224	MAXIMO, spol. s r. o., Wenzigova 1861/7, Praha 2, 12000, CZ	02.05.2005
198614	FORMEL spol. s r.o., U tenisu 29, Přerov, 75002, CZ	18.04.2005
198625	PHARMA NORD ApS, Tinglykke 4-6, 6500 Vojens, DK	29.04.2005

Číslo zápisu	Vlastník	S účinností od
198626	PHARMA NORD ApS, Tinglykke 4-6, 6500 Vojens, DK	29.04.2005
198627	PHARMA NORD ApS, Tinglykke 4-6, 6500 Vojens, DK	29.04.2005
198690	Ing. arch. Tomáš BRIX, Lužná 17/794, Praha 6, 16000, CZ	19.04.2005
198820	PINELLI spol. s r.o., Svobodná Ves 50, Čáslav, 28601, CZ	18.04.2005
199046	ALIMPEX FOOD a. s., Českokobrodská 1174, Praha 9, 19000, CZ	07.04.2005
199331	MALLINKCRODT INC., 675 McDonnell Boulevard, St. Louis, MO, US	11.04.2005
199403	"GLORIA" vydavatelství a nakladatelství s.r.o., Hodonínská 1612, Vracov, 69642, CZ	29.04.2005
199424	PHARMA NORD ApS, Tinglykke 4-6, 6500 Vojens, DK	29.04.2005
199449	ODKOLEK a.s., Ke Klíčovu 56/1, Praha 9, 19002, CZ	26.04.2005
199450	RAMILL a. s., Ke Klíčovu 56/1, Praha 9, 19002, CZ	12.04.2005
199752	BaHa s.r.o., Nová 55, České Budějovice, 37001, CZ	21.04.2005
199763	REKKA s.r.o., Novohradská 3, České Budějovice, 37001, CZ	22.04.2005
199834	MD logistika, a.s., Křičenského 451, Dašice v Čechách, 53303, CZ	11.04.2005
199851	Gepard s.r.o., Štefánikova 77/52, Praha 5, 15000, CZ	12.04.2005
200655	PINELLI spol. s r.o., Svobodná Ves 50, Čáslav, 28601, CZ	18.04.2005
200993	Karel Rozsypal HEROS, Lipenská 298/48, Olomouc, 77200, CZ	18.04.2005
201008	Polovodiče, a.s., Novodvorská 1768/138a, Praha 4, 14221, CZ	25.04.2005
201038	AVECO s.r.o., Veleslavínská 48/39, Praha 6, 16200, CZ	26.04.2005
201039	AVECO s.r.o., Veleslavínská 48/39, Praha 6, 16200, CZ	26.04.2005
201094	Miluše Kaudersová, Trachtova 1130/2, Praha 5 - Košiče, 15800, CZ	18.04.2005
201105	Zenit, spol. s r.o., Radlická 138, Praha 5, 15021, CZ	18.04.2005
201178	EMI Czech Republic s.r.o., Kovářova 39, Praha 5, 15000, CZ	06.04.2005
201879	Zenit, spol. s r.o., Radlická 138, Praha 5, 15021, CZ	18.04.2005
202438	STAVEBNÍ CHEMIE SLANÝ a.s., U Ploché dráhy 294, Slaný, 27401, CZ	12.04.2005
202532	Čechofracht, a.s., Opletalova 37/1284, Praha 1, 11121, CZ	11.04.2005
203343	GOTIKA, s. r. o., Karlovo nám. 15, Praha 2, 12000, CZ	14.04.2005
203474	EMI Czech Republic s.r.o., Kovářova 39, Praha 5, 15000, CZ	06.04.2005
203752	PINELLI spol. s r.o., Svobodná Ves 50, Čáslav, 28601, CZ	18.04.2005
203753	PINELLI spol. s r.o., Svobodná Ves 50, Čáslav, 28601, CZ	18.04.2005
204297	CASINO ROYAL, a.s., Gustava Geipela 1929/9, Aš, 35201, CZ	02.05.2005
204566	Westearl Investments B. V., Fribourg Branch, Rue St. Pierre 18, Fribourg, CH	06.04.2005
205385	Správa majetku OS v kultuře, Senovážné náměstí 23, Praha 1, 11000, CZ	18.04.2005
206018	DJ World Plus s. r. o., Vlkova 2725/34, Praha 3 - Žižkov, 13000, CZ	06.04.2005
206029	ISS, s.r.o., U Děkanky 1652/20, Praha 4 - Nusle, 14000, CZ	22.04.2005
206038	Vlasta Vakešová, Lánská 144, Plzeň - Radobyčice, 31707, CZ	26.04.2005
206059	Zenit, spol. s r. o., Radlická 138, Praha 5, 15021, CZ	18.04.2005
206224	Burda Praha, spol. s r. o., Uruguayská 17, Praha 2, 12000, CZ	14.04.2005
206483	STAVEBNÍ CHEMIE SLANÝ a.s., U Ploché dráhy 294, Slaný, 27401, CZ	12.04.2005
207690	STAVEBNÍ CHEMIE SLANÝ a.s., U Ploché dráhy 294, Slaný, 27401, CZ	12.04.2005
207691	STAVEBNÍ CHEMIE SLANÝ a.s., U Ploché dráhy 294, Slaný, 27401, CZ	12.04.2005
207692	STAVEBNÍ CHEMIE SLANÝ a.s., U Ploché dráhy 294, Slaný, 27401, CZ	12.04.2005
207693	STAVEBNÍ CHEMIE SLANÝ a.s., U Ploché dráhy 294, Slaný, 27401, CZ	12.04.2005
207694	STAVEBNÍ CHEMIE SLANÝ a.s., U Ploché dráhy 294, Slaný, 27401, CZ	12.04.2005
208124	Ing. Jan Bílý, Nové Dvory 22, 28531, CZ	12.04.2005
208147	Diageo North America, Inc., 801 Main Avenue, Norwalk, CT, US	12.04.2005

Číslo zápisu	Vlastník	S účinností od
208148	Diageo North America, Inc., 801 Main Avenue, Norwalk, CT, US	12.04.2005
208281	STAVEBNÍ CHEMIE SLANÝ a.s., U Ploché dráhy 294, Slaný, 27401, CZ	12.04.2005
208870	Kristian Kotarac, Na Čečeličce 3/420, Praha 5, 15000, CZ	19.04.2005
209925	STAVEBNÍ CHEMIE SLANÝ a.s., U Ploché dráhy 294, Slaný, 27401, CZ	12.04.2005
209926	STAVEBNÍ CHEMIE SLANÝ a.s., U Ploché dráhy 294, Slaný, 27401, CZ	12.04.2005
210829	TOPTRADE, spol. s r.o., Palackého 500, Holešov, 76901, CZ	13.04.2005
210857	INSTITUT MĚSTSKÉ INFORMATIKY hlavního města Prahy, Vyšehradská 57/2077, Praha 2, 12800, CZ	02.05.2005
211142	MD logistika, a.s., Kříčenského 451, Dašice v Čechách, 53303, CZ	11.04.2005
211143	MD logistika, a.s., Kříčenského 451, Dašice v Čechách, 53303, CZ	11.04.2005
212573	ALIMPEX FOOD a. s., Českobrodská 1174, Praha 9, 19000, CZ	07.04.2005
213012	KAMOKO, s. r. o., Brněnská 442, Modřice, 66442, CZ	03.05.2005
213970	SURFIN, s. r. o., Lány 77, č. p. 698, Brno, 62500, CZ	11.04.2005
214829	ALIMPEX FOOD a. s., Českobrodská 1174, Praha 9, 19000, CZ	07.04.2005
215687	CENTRA a. s., Plzeňská 3185/5b, Praha 5, 15000, CZ	26.04.2005
216940	VA TECH EZ, a. s., Polygon House, Doudlebská 1699/5, Praha 4, 14000, CZ	20.04.2005
216941	VA TECH EZ, a. s., Polygon House, Doudlebská 1699/5, Praha 4, 14000, CZ	20.04.2005
217607	Zdeněk Jurásek, Na Kopci 5350, Zlín, 76001, CZ	02.05.2005
218460	STAVEBNÍ CHEMIE SLANÝ a.s., U Ploché dráhy 294, Slaný, 27401, CZ	12.04.2005
219055	SIGNALBAU a. s., Moštěnská 60/4a, Přerov III - Lověšice, 75002, CZ	02.05.2005
219056	SIGNALBAU a. s., Moštěnská 60/4a, Přerov III - Lověšice, 75002, CZ	02.05.2005
219115	ECOLAB Znojmo, spol. s r. o., Václavské náměstí 1, Znojmo, 66902, CZ	02.05.2005
219431	MERCURY a.s., Tř. Osvobození 60a/1388, Karviná - Nové Město, 73506, CZ	14.04.2005
220438	KAMOKO, s. r. o., Brněnská 442, Modřice, 66442, CZ	03.05.2005
221173	GTS NOVERA a. s., Sokolovská 131/86, Praha 8, 18600, CZ	18.04.2005
221329	MD logistika, a.s., Kříčenského 451, Dašice v Čechách, 53303, CZ	11.04.2005
221543	GTS NOVERA a. s., Sokolovská 131/86, Praha 8, 18600, CZ	18.04.2005
222047	P.F. art, spol. s r. o., Gromešova 769/4, Brno, 62100, CZ	18.04.2005
222418	STAVEBNÍ CHEMIE SLANÝ a.s., U Ploché dráhy 294, Slaný, 27401, CZ	12.04.2005
222507	ECOLAB Znojmo, spol. s r. o., Václavské náměstí 1, Znojmo, 66902, CZ	02.05.2005
223160	AMEDIS, spol. s r. o., Bobkova 786, 787, Praha 9, 19800, CZ	28.04.2005
223355	ENYCE, L.L.C., 40 East 34th Street, New York, NY, US	25.04.2005
223588	ALIMPEX FOOD a. s., Českobrodská 1174, Praha 9, 19000, CZ	07.04.2005
223604	PINELLI spol. s r.o., Svobodná Ves 50, Čáslav, 28601, CZ	18.04.2005
223954	SHM, s. r. o., Průmyslová 3, Šumperk, 78701, CZ	11.04.2005
224106	Zdeněk Jurásek, Na Kopci 5350, Zlín, 76001, CZ	02.05.2005
224633	Diageo North America, Inc., 801 Main Avenue, Norwalk, CT, US	12.04.2005
224705	STAVEBNÍ CHEMIE SLANÝ a.s., U Ploché dráhy 294, Slaný, 27401, CZ	12.04.2005
225747	PREMARK FEG L.L.C. společnost zřízena podle zákonů státu Delaware, 1300 N. Market Street, Wilmington, DE, US	29.04.2005
226343	MD logistika, a.s., Kříčenského 451, Dašice v Čechách, 53303, CZ	11.04.2005
226517	GTS NOVERA a. s., Sokolovská 131/86, Praha 8, 18600, CZ	18.04.2005
226742	MD logistika, a.s., Kříčenského 451, Dašice v Čechách, 53303, CZ	11.04.2005
228204	Flamy Pardubice a. s., Mařatkova 916/6, Praha 12, 14200, CZ	11.04.2005
229725	ECOLAB Znojmo, spol. s r. o., Václavské náměstí 1, Znojmo, 66902, CZ	02.05.2005
229949	EPIAG LOFIDA - PORCELÁN CZ s. r. o., Dalovice č. p. 30, Dalovice, 36263, CZ	28.04.2005

Číslo zápisu	Vlastník	S účinností od
230990	Quartis s. r. o., Zakouřilova 142, Praha 4 - Chodov, 14900, CZ	21.04.2005
231114	MAERSK AGENCY S. R. O., Karla Engliše 519/11, Praha 5, 15000, CZ	18.04.2005
231115	MAERSK AGENCY S. R. O., Karla Engliše 519/11, Praha 5, 15000, CZ	18.04.2005
231319	Zoologická zahrada Dvůr Králové, zkrácená verze ZOO Dvůr Králové, Štefánikova 1029, Dvůr Králové nad Labem, 54401, CZ	12.04.2005
232013	Quartis s. r. o., Zakouřilova 152, Praha 4 - Chodov, 14900, CZ	21.04.2005
232262	ADLER Czech, s.r.o., Nový svět čp. 199, Ústí nad Labem - Krásné Březno, 40007, CZ	18.04.2005
232516	OKAY REAL, spol. s r. o., Kšírova 259, Brno, 61900, CZ	14.04.2005
233139	DCIT, s. r. o., Kodaňská 1441/46, Praha 10, 10010, CZ	03.05.2005
233192	Diageo North America, Inc., 801 Main Avenue, Norwalk, CT, US	12.04.2005
234363	ALIMPEX FOOD a. s., Českobrodská 1174, Praha 9, 19000, CZ	07.04.2005
234471	HOL - MONTA spol. s r. o., Radiová 1431/2a, Praha 10 - Hostivař, 10200, CZ	11.04.2005
235244	ALIMPEX FOOD a. s., Českobrodská 1174, Praha 9, 19000, CZ	07.04.2005
235245	ALIMPEX FOOD a. s., Českobrodská 1174, Praha 9, 19000, CZ	07.04.2005
235400	ALIMPEX FOOD a. s., Českobrodská 1174, Praha 9, 19000, CZ	07.04.2005
235839	Home Credit Finance a. s., Moravské náměstí 249/8, Brno, 60200, CZ	20.04.2005
235840	Home Credit Finance a. s., Moravské náměstí 249/8, Brno, 60200, CZ	20.04.2005
235841	Home Credit Finance a. s., Moravské náměstí 249/8, Brno, 60200, CZ	20.04.2005
236055	Sedat Kosova, Okružní 399, Vestec, 25242, CZ	14.04.2005
236530	QUARTIS, s. r. o., Zakouřilova 142, Praha 4 - Chodov, 14900, CZ	21.04.2005
237908	MD logistika, a.s., Křičenského 451, Dašice v Čechách, 53303, CZ	11.04.2005
238609	Střední škola gastronomická s. r. o., Vrbova 1233, Praha 4, 14000, CZ	26.04.2005
238648	Diageo North America, Inc., 801 Main Avenue, Norwalk, CT, US	12.04.2005
238749	Zdeněk Jurásek, Na Kopci 5350, Zlín, 76001, CZ	02.05.2005
238801	EPIAG LOFIDA - PORCELÁN CZ s. r. o., Dalovice č. p. 30, Dalovice, 36263, CZ	28.04.2005
239588	EPIAG LOFIDA - PORCELÁN CZ s. r. o., Dalovice č. p. 30, Dalovice, 36263, CZ	28.04.2005
240204	Quartis s. r. o., Zakouřilova 142, Praha 4 - Chodov, 14900, CZ	21.04.2005
240250	Petr Vinduška, Dvorská 1005/III, Lanškroun - Žichlinské Předměstí, 56301, CZ	02.05.2005
240676	Sedat Kosova, Okružní 399, Vestec, 25242, CZ	14.04.2005
240677	Sedat Kosova, Okružní 399, Vestec, 25242, CZ	14.04.2005
240678	Sedat Kosova, Okružní 399, Vestec, 25242, CZ	14.04.2005
240679	Sedat Kosova, Okružní 399, Vestec, 25242, CZ	14.04.2005
240680	Sedat Kosova, Okružní 399, Vestec, 25242, CZ	14.04.2005
241362	Diageo North America, Inc., 801 Main Avenue, Norwalk, CT, US	12.04.2005
241438	Sedat Kosova, Okružní 399, Vestec, 25242, CZ	14.04.2005
241439	Sedat Kosova, Okružní 399, Vestec, 25242, CZ	14.04.2005
241955	MD logistika, a.s., Křičenského 451, Dašice v Čechách, 53303, CZ	11.04.2005
242746	PRECIOSA, a.s., Opletalova čp. 3197, Jablonec nad Nisou, 46667, CZ	27.04.2005
242758	PRECIOSA, a.s., Opletalova čp. 3197, Jablonec nad Nisou, 46667, CZ	27.04.2005
243471	Diageo North America, Inc., 801 Main Avenue, Norwalk, CT, US	12.04.2005
244100	AdMark s. r. o., Na Bystřičce 740/26, Olomouc, 77200, CZ	02.05.2005
244906	ECOLAB Znojmo, spol. s r. o., Václavské náměstí 1, Znojmo, 66902, CZ	02.05.2005
246366	ALIMPEX FOOD a. s., Českobrodská 1174, Praha 9, 19000, CZ	07.04.2005
246606	EPIAG LOFIDA - PORCELÁN CZ s. r. o., Dalovice č. p. 30, Dalovice, 36263, CZ	28.04.2005
247145	Diageo North America, Inc., 801 Main Avenue, Norwalk, CT, US	12.04.2005
247832	ECOLAB Znojmo, spol. s r. o., Václavské náměstí 1, Znojmo, 66902, CZ	02.05.2005

Číslo zápisu	Vlastník	S účinností od
248555	EPIAG LOFIDA - PORCELÁN CZ s. r. o., Dalovice č. p. 30, Dalovice, 36263, CZ	28.04.2005
249375	ECOLAB Znojmo, spol. s r. o., Václavské náměstí 1, Znojmo, 66902, CZ	02.05.2005
249820	MD logistika, a.s., Křičenského 451, Dašice v Čechách, 53303, CZ	11.04.2005
249826	STAVEBNÍ CHEMIE SLANÝ a.s., U Ploché dráhy 294, Slaný, 27401, CZ	12.04.2005
249889	ALIMPEX FOOD a. s., Českobrodská 1174, Praha 9, 19000, CZ	07.04.2005
249898	MD logistika, a.s., Křičenského 451, Dašice v Čechách, 53303, CZ	11.04.2005
249950	Diageo North America, Inc., 801 Main Avenue, Norwalk, CT, US	12.04.2005
249982	Diageo North America, Inc., 801 Main Avenue, Norwalk, CT, US	12.04.2005
249983	Diageo North America, Inc., 801 Main Avenue, Norwalk, CT, US	12.04.2005
250410	MD logistika, a.s., Křičenského 451, Dašice v Čechách, 53303, CZ	11.04.2005
250411	MD logistika, a.s., Křičenského 451, Dašice v Čechách, 53303, CZ	11.04.2005
250489	TAXUS International, s. r. o., Vídeňská 546/55, Brno, 63900, CZ	20.04.2005
251525	Diageo North America, Inc., 801 Main Avenue, Norwalk, CT, US	12.04.2005
251602	Home Credit Finance a. s., Moravské náměstí 249/8, Brno, 60200, CZ	20.04.2005
251603	Home Credit Finance a. s., Moravské náměstí 249/8, Brno, 60200, CZ	20.04.2005
251604	Home Credit Finance a. s., Moravské náměstí 249/8, Brno, 60200, CZ	20.04.2005
251605	Home Credit Finance a. s., Moravské náměstí 249/8, Brno, 60200, CZ	20.04.2005
251606	Home Credit Finance a. s., Moravské náměstí 249/8, Brno, 60200, CZ	20.04.2005
251607	Home Credit Finance a. s., Moravské náměstí 249/8, Brno, 60200, CZ	20.04.2005
251608	Home Credit Finance a. s., Moravské náměstí 249/8, Brno, 60200, CZ	20.04.2005
252095	MD logistika, a.s., Křičenského 451, Dašice v Čechách, 53303, CZ	11.04.2005
252283	Diageo North America, Inc., 801 Main Avenue, Norwalk, CT, US	12.04.2005
252902	MD logistika, a.s., Křičenského 451, Dašice v Čechách, 53303, CZ	11.04.2005
253101	Diageo North America, Inc., 801 Main Avenue, Norwalk, CT, US	12.04.2005
253309	Home Credit Finance a. s., Moravské náměstí 249/8, Brno, 60200, CZ	20.04.2005
253310	Home Credit Finance a. s., Moravské náměstí 249/8, Brno, 60200, CZ	20.04.2005
253311	Home Credit Finance a. s., Moravské náměstí 249/8, Brno, 60200, CZ	20.04.2005
253312	Home Credit Finance a. s., Moravské náměstí 249/8, Brno, 60200, CZ	20.04.2005
253313	Home Credit Finance a. s., Moravské náměstí 249/8, Brno, 60200, CZ	20.04.2005
253314	Home Credit Finance a. s., Moravské náměstí 249/8, Brno, 60200, CZ	20.04.2005
253315	Home Credit Finance a. s., Moravské náměstí 249/8, Brno, 60200, CZ	20.04.2005
253316	Home Credit Finance a. s., Moravské náměstí 249/8, Brno, 60200, CZ	20.04.2005
253693	MD logistika, a.s., Křičenského 451, Dašice v Čechách, 53303, CZ	11.04.2005
254111	D.L.S. company s. r. o., Ludvíka Poděště 9, Brno, 60200, CZ	18.04.2005
254475	ALIMPEX FOOD a. s., Českobrodská 1174, Praha 9, 19000, CZ	07.04.2005
254996	České vzdělávací centrum s. r. o., Rokycanova 229/20, Olomouc, 77900, CZ	25.04.2005
255028	Diageo North America, Inc., 801 Main Avenue, Norwalk, CT, US	12.04.2005
255248	Mark Erml, Klatovská 425/16, Brno, 60200, CZ	18.04.2005
255249	Mark Erml, Klatovská 425/16, Brno, 60200, CZ	18.04.2005
255584	ALIMPEX FOOD a. s., Českobrodská 1174, Praha 9, 19000, CZ	07.04.2005
255616	Home Credit Finance a. s., Moravské náměstí 249/8, Brno, 60200, CZ	20.04.2005
256034	České vzdělávací centrum s. r. o., Rokycanova 229/20, Olomouc, 77900, CZ	25.04.2005
256425	Home Credit Finance a. s., Moravské náměstí 249/8, Brno, 60200, CZ	20.04.2005
256504	Realitní centrum s. r. o., Rokycanova 229/20, Olomouc, 77900, CZ	25.04.2005
256795	ALIMPEX FOOD a. s., Českobrodská 1174, Praha 9, 19000, CZ	07.04.2005

Číslo zápisu	Vlastník	S účinností od
257261	INDIANA s. r. o., Na Lysině 25, Praha 4, 14700, CZ	18.04.2005
258064	INDIANA s. r. o., Na Lysině 25, Praha 4, 14700, CZ	18.04.2005
258065	INDIANA s. r. o., Na Lysině 25, Praha 4, 14700, CZ	18.04.2005
258076	Zdeněk Jurásek, Na Kopci 5350, Zlín, 76001, CZ	02.05.2005
258263	MD logistika, a.s., Křičenského 451, Dašice v Čechách, 53303, CZ	11.04.2005
259156	EPIAG LOFIDA - PORCELÁN CZ s. r. o., Dalovice č. p. 30, Dalovice, 36263, CZ	28.04.2005
259157	EPIAG LOFIDA - PORCELÁN CZ s. r. o., Dalovice č. p. 30, Dalovice, 36263, CZ	28.04.2005
259158	EPIAG LOFIDA - PORCELÁN CZ s. r. o., Dalovice č. p. 30, Dalovice, 36263, CZ	28.04.2005
259796	ALIMPEX FOOD a. s., Českobrodská 1174, Praha 9, 19000, CZ	07.04.2005
259976	OKAY REAL, spol. s r. o., Kširova 259, Brno, 61900, CZ	14.04.2005
260287	Diageo North America, Inc., 801 Main Avenue, Norwalk, CT, US	12.04.2005
260304	Diageo North America, Inc., 801 Main Avenue, Norwalk, CT, US	12.04.2005
260307	Diageo North America, Inc., 801 Main Avenue, Norwalk, CT, US	12.04.2005
260522	OKAY REAL, spol. s r. o., Kširova 259, Brno, 61900, CZ	14.04.2005
260774	Libor Moudrý, Nádražní 56, Židlochovice, 66701, CZ	26.04.2005
261109	ALIMPEX FOOD a. s., Českobrodská 1174, Praha 9, 19000, CZ	07.04.2005
261471	Diageo North America, Inc., 801 Main Avenue, Norwalk, CT, US	12.04.2005
261472	Diageo North America, Inc., 801 Main Avenue, Norwalk, CT, US	12.04.2005
261473	Diageo North America, Inc., 801 Main Avenue, Norwalk, CT, US	12.04.2005
261474	Diageo North America, Inc., 801 Main Avenue, Norwalk, CT, US	12.04.2005
261475	Diageo North America, Inc., 801 Main Avenue, Norwalk, CT, US	12.04.2005
261571	Diageo North America, Inc., 801 Main Avenue, Norwalk, CT, US	12.04.2005
261735	Zdeněk Jurásek, Na Kopci 5350, Zlín, 76001, CZ	02.05.2005
261736	Zdeněk Jurásek, Na Kopci 5350, Zlín, 76001, CZ	02.05.2005
262073	Al-Namura, spol. s r.o., Lysolažské údolí 107/25, Praha 6, 16500, CZ	12.04.2005
262899	TEAM.CZ, s. r. o., Za Potokem 46, Praha 10, 10600, CZ	02.05.2005
262941	Home Credit Finance a. s., Moravské náměstí 249/8, Brno, 60200, CZ	20.04.2005
263172	MD logistika, a.s., Křičenského 451, Dašice v Čechách, 53303, CZ	11.04.2005
263677	ALIMPEX FOOD a. s., Českobrodská 1174, Praha 9, 19000, CZ	07.04.2005
263686	EPIAG LOFIDA - PORCELÁN CZ s. r. o., Dalovice č.p. 30, Dalovice, 36263, CZ	28.04.2005
263789	ALIMPEX FOOD a. s., Českobrodská 1174, Praha 9, 19000, CZ	07.04.2005
263822	DCIT, s. r. o., Kodaňská 1441/46, Praha 10, 10010, CZ	03.05.2005
263823	DCIT, s. r. o., Kodaňská 1441/46, Praha 10, 10010, CZ	03.05.2005
263824	DCIT, s. r. o., Kodaňská 1441/46, Praha 10, 10010, CZ	03.05.2005
263876	ALIMPEX FOOD a. s., Českobrodská 1174, Praha 9, 19000, CZ	07.04.2005
264014	MD logistika, a.s., Křičenského 451, Dašice v Čechách, 53303, CZ	11.04.2005
264045	Libuše Juránová, Milotice nad Bečvou 38, Milotice nad Bečvou, 75367, CZ	02.05.2005
264483	Home Credit Finance a. s., Moravské náměstí 249/8, Brno, 60200, CZ	20.04.2005
264484	Home Credit Finance a. s., Moravské náměstí 249/8, Brno, 60200, CZ	20.04.2005
264485	Home Credit Finance a. s., Moravské náměstí 249/8, Brno, 60200, CZ	20.04.2005
264916	MD logistika, a.s., Křičenského 451, Dašice v Čechách, 53303, CZ	11.04.2005
265820	Sedat Kosova, Okružní 399, Vestec, 25242, CZ	14.04.2005
265849	České vzdělávací centrum s. r. o., Rokycanova 229/20, Olomouc, 77900, CZ	25.04.2005
265990	Home Credit Finance a. s., Moravské náměstí 249/8, Brno, 60200, CZ	20.04.2005
266421	PALSTAT s. r. o., Bucharova 230, Vrchlabí IV, 54302, CZ	02.05.2005

Číslo zápisu	Vlastník	S účinností od
266641	EPIAG LOFIDA - PORCELÁN CZ s. r. o., Dalovice č. p. 30, Dalovice, 36263, CZ	28.04.2005
267290	Libor Moudrý, Nádražní 56, Židlochovice, 66701, CZ	26.04.2005
267431	Libor Moudrý, Nádražní 56, Židlochovice, 66701, CZ	26.04.2005
267706	Allied Domecq Wines Espana, S.A., Carretera de Villabuena No 9, Alava, Elciego, ES	11.04.2005
268739	Sedat Kosova, Okružní 399, Vestec, 25242, CZ	14.04.2005
268740	Sedat Kosova, Okružní 399, Vestec, 25242, CZ	14.04.2005
269048	Diageo North America, Inc., 801 Main Avenue, Norwalk, CT, US	12.04.2005
269659	OKAY REAL, spol. s r. o., Kširova 259, Brno, 61900, CZ	14.04.2005
269660	OKAY REAL, spol. s r. o., Kširova 259, Brno, 61900, CZ	14.04.2005
269871	CORELLI Limited s. r. o., Komerční zóna Průhonice - Čestlice, Obchodní 110, Říčany u Prahy, 25101, CZ	12.04.2005
270128	ROAZ cz s. r. o., Bohumínská 452/50, Ostrava, Slezská Ostrava, 71000, CZ	21.04.2005
270449	KARBON INVEST, a.s., Štěpánská 621/34, Praha 1, 11217, CZ	11.04.2005
271237	Stapring, s. r. o., Komenského 583, Kostelec nad Orlicí, 51741, CZ	11.04.2005
271249	TEAM.CZ, s. r. o., Za potokem 46, Praha 10, 10600, CZ	26.04.2005
271455	Prefa Brno a. s., Kotlářská 53, Brno, 65603, CZ	26.04.2005
271456	Prefa Brno a. s., Kotlářská 53, Brno, 65603, CZ	26.04.2005
271457	Prefa Brno a. s., Kotlářská 53, Brno, 65603, CZ	26.04.2005
271482	Libor Moudrý, Nádražní 56, Židlochovice, 66701, CZ	26.04.2005

Ostatní rozhodné údaje a úřední opravy

(111) **245467**
(210) O-162175

Datum provedení změny: 12.04.2005

Ve věstníku 4/2002 v části "zveřejněné přihlášky OZ" a následně v rejstříku ochranných známek bylo uvedeno chybně znění této ochranné známky jako "SVĚT HOSPODÁŘTVÍ". Správné znění je "SVĚT HOSPODÁŘSTVÍ".

(111) **265846**
(210) O-184577

Datum provedení změny: 25.04.2005

Správné znění seznamu výrobků a služeb je:

(35) poskytování informací o obchodě on-line; (38) telekomunikační služby, poskytování on-line informací v oblasti telekomunikací a telefonních systémů, telekomunikační integrační služby, zabezpečení telefonních systémů, poskytování informací on-line o počítačových sítích a širokopásmových sítích, o telekomunikačních systémech, o telefonování přes datové sítě, o hlasové a bezdrátové komunikaci, poradenské služby související s výbavou a výstavbou počítačových sítí, telefonními systémy, telekomunikačním vybavením, telefonováním přes datové sítě, vysíláním pomocí širokopásmových sítí, poradenství v oblasti telekomunikačních systémů, hlasové a bezdrátové komunikace; (39) poskytování informací on-line o ukládání a zabezpečování dat; (41) vzdělávací služby, zejména výuka ve třídách, workshopy, konference, semináře týkající se výstavby počítačových sítí, širokopásmových sítí, počítačových systémů, telekomunikačních systémů a telefonování přes datové sítě, služby zábavy, zejména vysílání pomocí širokopásmových sítí, zkušební testování pro určení profesionálních dovedností v oblasti výstavby sítí, počítačových systémů, telekomunikačních systémů a telefonování přes datové sítě, poskytování informací on-line o zkušebním testování pro určení profesionálních dovedností; (42) poskytování informací on-line o počítačových systémech, služby konzultace a poradenství v oblasti počítačů, poradenské služby vztahující se k počítačovému hardwaru a softwaru, návrhy počítačových sítí, návrhy pamětí, poradenství o zabezpečování sítí.

(111) **260035**
(210) O-190895

Datum provedení změny: 11.04.2005

V návaznosti na mezinárodní zápis se přetřídí "průmyslové tmely" ze třídy 2 do třídy 17, "truhlářství" ze třídy 37 do třídy 40, "provádění technických prohlídek" ze třídy 37 do třídy 42.

(111) **204228**
(210) O-91701

Datum provedení změny: 12.04.2005

V návaznosti na mezinárodní zápis byla položka "elektromechan. zařízení pro domácí účely určená k čištění jako: vysavače prachu, leštiče parket apod." přetříděna ze třídy 9 do třídy 7.

(111) **206024**
(210) O-99065

Datum provedení změny: 11.04.2005

Na základě znění seznamu výrobků a služeb byla do seznamu tříd výrobků a služeb doplněna třída 42.

Oprava v publikaci "Mezinárodní třídění výrobků a služeb"

V publikaci "Mezinárodní třídění výrobků a služeb pro účely zápisu ochranných známek podle Niceské dohody" (8. verze) je v samostatné části nazvané "Seznam tříd výrobků a služeb s vysvětlivkami" ve třídě 5 ve třetím řádku výraz "**diabetické**" nahrazen správným výrazem "**dietetické**".

Přehled zveřejněných přihlášek barevných ochranných známek

Číselný přehled

O-185472, O-187659, O-188695, O-192611, O-196788, O-197128, O-342224, O-343723, O-346179, O-346698, O-347298, O-347473, O-347555, O-355725, O-355780, O-356158, O-358866, O-358907, O-359699, O-359869, O-360232, O-360380, O-360471, O-419982, O-419983, O-420174, O-420466, O-420633, O-420639, O-420640, O-421098, O-421099, O-421346, O-421397, O-421416, O-421507, O-421547, O-421628, O-421757, O-422010, O-422019, O-422020, O-422103, O-422108, O-422159, O-422174, O-422279, O-422282, O-422284, O-422291, O-422294, O-422306, O-422405, O-422469, O-422605, O-422636, O-422646, O-422666, O-422724, O-422731, O-422732, O-422762, O-422798, O-422812, O-422821, O-422822, O-422850, O-422851, O-422852, O-422853, O-422854, O-422855, O-422856, O-422857, O-422858, O-422859, O-422860, O-422861, O-422912, O-422921, O-422957, O-423015, O-423064, O-423092, O-423126, O-423137, O-423139, O-423160, O-423166, O-423174, O-423183, O-423216, O-423228, O-423259, O-423269, O-423287, O-423288, O-423294, O-423322, O-423331, O-423339, O-423381, O-423436, O-423437, O-423452, O-423485, O-423488, O-423503, O-423519, O-423538, O-423544, O-423558, O-423583, O-423587, O-423589, O-423596, O-423600, O-423602, O-423639, O-423641, O-423664, O-423665, O-423667, O-423668, O-423681, O-423684, O-423690, O-423707, O-423752, O-423829, O-423856, O-423885, O-423894, O-423984, O-423989, O-424039, O-424073, O-424177, O-424178, O-424195, O-424285, O-424294, O-424416, O-424420, O-424422, O-424435, O-424499, O-424500, O-424513, O-424523, O-424539, O-424641, O-424791, O-424796, O-425018, O-425321.

Použitý postup neumožňuje ve všech případech věrnou reprodukci všech jednotlivých odstínů barev

Zveřejněné přihlášky ochranných známek - barevná vyobrazení

O-185472



O-197128



O-347298

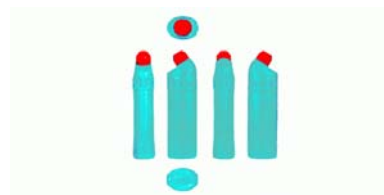

O-187659

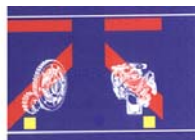

O-342224



O-347473



O-188695



O-343723



O-347555



O-192611



O-346179



O-355725



O-196788



O-346698



O-355780



O-356158



O-360380



O-420633



O-358866



O-360471



O-420639



O-358907



O-419982



O-420640



O-359699



O-419983



O-421098



O-359869



O-420174



O-421099



O-360232



O-420466



O-421346



O-421397



O-422010



O-422174



O-421416



O-422019



O-422279



O-421507



O-422020



O-422282



O-421547



O-422103



O-422284



O-421628



O-422108



O-422291



O-421757



O-422159



O-422294



O-422306



O-422666



O-422812



O-422405



O-422724



O-422821



O-422469



O-422731



O-422822



O-422605



O-422732



O-422850



O-422636



O-422762



O-422851



O-422646



O-422798



O-422852



O-422853



O-422859



O-423015



O-422854



O-422860



O-423064



O-422855



O-422861



O-423092

REFILL.CZ

O-422856



O-422912

TSCHECHIENonline
Tschechien von A - Z

O-423126



O-422857



O-422921



O-423137

AUTOPOINT

O-422858



O-422957

ip CONNECT

O-423139



O-423160



O-423259



O-423331



O-423166



O-423269



O-423339



O-423174



O-423287



O-423381

SOLODOOR
SOLO DREVAŘSKÁ

O-423183



O-423288



O-423436

MT mobil

O-423216



O-423294



O-423437



O-423228



O-423322



O-423452

LOSSMANN

O-423485



O-423558



O-423602



O-423488



O-423583



O-423639



O-423503



O-423587



O-423641



O-423519

SARSEY

O-423589



O-423664

Dobíjení
mobilu

O-423538



O-423596



O-423665

Dobíjení
mobilu
ČESKÝ TELECOM

O-423544

PANTALOON

O-423600



O-423667



O-423668



O-423829



O-424039

advokátní kancelář
RAKOVSKÝ & PARTNEŘI
v.o.s.

O-423681

reklamní magazín pro podnikatele
regional

O-423856

Thermo
System

O-424073



O-423684



O-423885

PrintSmart
TONER, INK & MEDIA 4 YOU

O-424177



O-423690

Illuminati

O-423894

LLOYD-CERT

O-424178



O-423707



O-423984

SBreality

O-424195



O-423752



O-423989

WORM
MUSIC PRODUCTION

O-424285



O-424294



O-424500



O-424796

JURISTINVEST

O-424416



O-424513



O-425018



O-424420



O-424523



O-425321



O-424422



O-424539



O-424435



O-424641



O-424499



O-424791

