

OBSAH

Zveřejněné přihlášky vynálezů	3
Udělené patenty (č. 295300 - 295395)	23
Evropské patentové přihlášky a evropské patenty s účinky pro Českou republiku	37
Zapsané užité vzory (č. 15385 - 15480)	47
Zapsané průmyslové vzory (č. 32780 - 32852)	58
Zapsané topografie (č.)	
Dodatková ochranná osvědčení pro léčiva a pro přípravky na ochranu rostlin	
Úřední rozhodnutí a oznámení	105

CONTENTS

Published Patent Application	3
Granted Patents (Nr. 295300 - 295395)	23
European patent applications and European patents with effects for the Czech Republic	37
Registered Utility Models (Nr. 15385 - 15480)	47
Registered Industrial Designs (Nr. 32780 - 32852)	58
Registered Topographies (Nr.)	
Supplementary Protection Certificates for Medicaments and Plant Protection Products	
Official decisions and announcements	105

Kódy pro označování jednotlivých druhů dokumentů

Přihlášky vynálezů zveřejněné podle zákona č. 527/1990 Sb.	- kód A3	Zapsaná autorská osvědčení po odtajnění	- kód B1
Udělené patenty podle zákona č. 527/1990 Sb.	- kód B6	Zapsané užité vzory podle zákona č. 478/1992 Sb.	- kód U1

Číselné INID kódy pro označování bibliografických dat

(11) - číslo patentu/zápisu/osvědčení	(54) - název
(15) - datum zápisu průmyslového vzoru	(55) - vyobrazení průmyslového vzoru
(21) - číslo přihlášky/žádosti	(57) - anotace
(22) - datum podání přihlášky/žádosti	(68) - číslo základního patentu
(23) - údaje o výstavní prioritě	(71) - označení přihlašovatele/žadatele
(28) - počet průmyslových vzorů	(72) - označení původce
(31) - číslo prioritní přihlášky	(73) - označení majitele/vlastníka
(32) - datum podání prioritní přihlášky	(74) - označení zástupce
(33) - země priority	(86) - číslo mezinárodní přihlášky
(40) - datum zveřejnění přihlášky vynálezu	(87) - číslo mezinárodního zveřejnění
(45) - datum zveřejnění zapsaného průmyslového vzoru	(92) - číslo, datum a orgán registrace
(47) - datum zveřejnění udělení patentu a zápisu užitého vzoru, datum zápisu užitého vzoru, datum oznámení udělení evropského patentu v Evropském patentovém věstníku	(94) - doba platnosti osvědčení
(51) - mezinárodní patentové třídění / Locarnské třídění průmyslových vzorů	(95) - označení přípravku
	(96) - datum podání a číslo evropské patentové přihlášky
	(97) - datum zveřejnění a číslo zveřejnění evropské patentové přihlášky v Evropském patentovém věstníku, číslo evropského patentu

Kódy pro kódování záhlaví oznámení publikovaných ve Věstníku (Standard WIPO ST 17)

BB9A	zveřejněné přihlášky vynálezů	MK4A	zánik patentů uplynutím doby platnosti
FG1K	zapsané užité vzory	MK4F	zánik autorských osvědčení uplynutím doby platnosti
FG4A	udělené patenty	MK4Q	zánik průmyslového vzoru uplynutím doby ochrany
FG4Q	zapsané průmyslové vzory	MM4A	zánik patentů pro nezaplacení ročních poplatků
LD3K	částečný výmaz užitého vzoru	MM4F	zánik autorských osvědčení pro nezaplacení ročních poplatků
LD4Q	částečný výmaz průmyslového vzoru	ND1K	prodloužení platnosti užitého vzoru
MA4A	zánik patentu vzdáním se	ND4Q	obnova doby ochrany průmyslového vzoru
MA4F	zánik autorských osvědčení vzdáním se	PA4A	změna autorského osvědčení na patent
MC3K	výmaz užitého vzoru	PC9A	změna dispozičního práva k vynálezu
MC4A	zrušení patentu	PD1K	převod práv a ostatní změny majitelů užitého vzoru
MC4F	zrušení autorského osvědčení	PD4A	převod práv a ostatní změny majitelů patentů
MC4Q	výmaz průmyslového vzoru	PD4Q	převod práv a ostatní změny vlastníků průmyslových vzorů
MH1K	zánik užitého vzoru vzdáním se	QA9A	nabídka licence
MH4A	částečné zrušení patentu	SB4A	zapsané patenty do rejstříku po odtajnění
MH4F	částečné zrušení autorského osvědčení	SB4F	zapsaná autorská osvědčení do rejstříku po odtajnění
MH4Q	zánik průmyslového vzoru vzdáním se		
MK1K	zánik užitého vzoru uplynutím doby platnosti		

Opravy Změny Různé

Opravy u přihlášek vynálezů s žádostí o udělení patentu

HA9A	jmenování vynálezce	HF9A	oprava dat
HB9A	oprava jmen	HG9A	oprava chyb v třídění
HC9A	změna jmen	HH9A	oprava nebo změna všeobecně
HD9A	oprava adres	HK9A	tiskové chyby v úřed. věstnících
HE9A	změna adres		

Opravy ochranných dokumentů

patenty	autorská osvědčení	užité vzory	průmyslové vzory
TA4A	TA4F	TA1K	TA4Q
TB4A	TB4F	TB1K	TB4Q
TC4A	TC4F	TC1K	TC4Q
TD4A	TD4F	TD1K	TD4Q
TE4A	TE4F	TE1K	TE4Q
TF4A	TF4F	TF1K	TF4Q
TG4A	TG4F	TG1K	TG4Q
TH4A	TH4F	TH1K	TH4Q
TK9A	TK9F	TK1K	TK4Q

jmenování vynálezce
oprava jmen
změna jmen
oprava adres
změna adres
oprava dat
oprava chyb v třídění
oprava nebo změna všeobecně
tiskové chyby v úřed. věstnících

Dvoupísmenné kódy pro označování zemí a mezinárodních organizací použité ve věstníku

AT	Rakousko
BE	Belgie
CA	Kanada
CH	Švýcarsko
CS	Československo
CZ	Česká republika
DE	Spolková republika Německo
DK	Dánsko
EP	Evropský patent
FI	Finsko
FR	Francie
GB	Velká Británie
HU	Maďarsko
IL	Izrael
IT	Itálie
JP	Japonsko
KR	Korejská republika
LU	Lucembursko
MD	Moldavská republika
NL	Nizozemí
NZ	Nový Zéland
PL	Polsko
RU	Ruská federace
SE	Švédsko
SK	Slovensko
TW	Tajwan
US	Spojené státy americké
WO	WIPO

Dvoupísmenné kódy pro označování států USA použité ve věstníku

CA	California
CO	Colorado
CT	Connecticut
IA	Iowa
IL	Illinois
MA	Massachusetts
MI	Michigan
MO	Missouri
NC	North Carolina
NJ	New Jersey
NY	New York
OH	Ohio
OR	Oregon
TX	Texas

BB9A Zveřejněné přihlášky vynálezů - přehled podle čísel přihlášek

Dále uvedené přihlášky vynálezů byly zveřejněny dnem, uvedeným ve Věstníku podle zákona č. 527/1990 Sb., o vynálezech a zlepšovacích návrzích, ve znění pozdějších předpisů, a jsou k dispozici v patentové knihovně Úřadu průmyslového vlastnictví, Antonína Čermáka 2a, 160 68, Praha 6.

1998-2276	F 27 B 15/00
2002-824	A 01 D 82/00
2003-1983	C 07 K 5/00
2003-2390	B 65 H 59/38
2003-2422	D 01 H 4/12
2003-2718	D 03 D 49/60
2003-2801	D 04 B 9/12
2003-2881	D 03 D 49/60
2003-2922	B 09 B 3/00
2003-2954	C 21 C 5/56
2003-3013	D 01 G 7/04
2003-3130	C 08 F 8/00
2003-3131	C 08 J 5/06
2003-3134	D 01 B 1/18
2003-3136	A 23 L 1/16
2003-3139	E 21 D 21/00
2003-3151	H 05 B 39/04
2003-3172	B 32 B 5/28
2003-3216	A 61 K 31/58
2003-3219	G 08 B 13/194
2003-3238	B 65 D 85/30
2003-3239	E 04 G 1/22
2003-3247	G 06 F 17/30
2003-3248	F 02 G 1/043
2003-3272	A 61 B 5/00
2003-3280	A 23 G 3/00
2003-3282	E 04 B 1/35
2003-3285	C 04 B 33/20
2003-3286	A 61 B 5/0205
2003-3287	B 65 D 55/02
2003-3298	C 10 L 5/44
2003-3299	E 01 B 27/00
2003-3302	F 24 J 2/00
2003-3316	D 04 B 9/44
2003-3318	C 10 L 7/00
2003-3333	F 03 G 7/04
2003-3334	F 23 C 10/00
2003-3337	G 01 G 9/00
2003-3338	B 24 B 9/00
2003-3350	B 23 B 19/02
2003-3362	B 23 Q 1/01
2003-3371	C 01 B 25/32
2003-3374	F 21 V 11/08
2003-3393	E 04 C 3/292
2003-3400	F 16 K 15/04
2004-187	H 02 H 9/02
2004-252	B 28 B 7/28
2004-278	B 08 B 3/12
2004-286	C 10 J 3/30
2004-374	A 21 C 9/00
2004-545	F 03 B 5/00
2004-640	C 03 B 7/086
2004-679	G 01 N 27/20
2004-682	C 09 B 11/24
2004-795	B 09 B 3/00
2004-875	B 65 D 51/28
2004-1046	B 65 D 55/02
2004-1119	D 01 H 4/50
2004-1172	D 01 H 9/18
2004-1228	F 24 F 13/06
2005-83	H 02 K 1/18
2005-111	E 04 B 5/19
2005-190	F 16 H 7/24
2005-237	C 07 C 57/075
2005-248	B 01 D 29/96
2005-257	F 27 D 3/16

Zveřejněné přihlášky vynálezů - řazené podle MPT

- 7 (51) **A 01 D 82/00, D 01 B 1/22**
 (21) **2002-824**
 (71) JANDEJSEK František Ing., Humpolec, CZ
 (72) Jandejsek František Ing., Humpolec, CZ
 (54) **Způsob zpracování rostlinného materiálu s obsahem vláken na bázi celulózy a zařízení pro úpravu stonkového materiálu**
 (22) 06.03.2002
 (57) Na stonku se nejprve působí po celé jeho délce současně tlakem na dvojici sil, čímž se stonk zploští a částečně otevře. Potom se stonk současně po celé délce nebo převážně současně po celé délce naláme, čímž se zkrátí dřevitá část již narušeného stonku, která se tak z větší části uvolní od vláken. Zařízení k provádění tohoto způsobu je vytvořeno z alespoň tří hladkých válců a alespoň ze tří válců v nichž jsou vytvořeny pravoúhlé radiální drážky (D) a pravoúhlé radiální výstupky (V). Šířka drážky (D) odpovídá asi polovině šířky výstupku (V).
 (74) Ing. Václav Míšek, Hřebečská 382, Buštěhrad, 27343

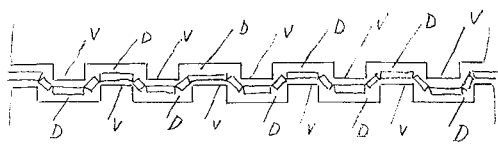

- 7 (51) **A 21 C 9/00, A 21 C 9/08, A 21 D 8/02**
 (21) **2004-374**
 (71) BEAS, a. s., Hradec Králové, CZ
 (72) Syrovátko Bedřich Ing., Jaroměř, CZ
 (54) **Přepavní prostředek**
 (22) 16.03.2004
 (57) Přepavní prostředek, zejména přepavní prostředek pro přepravu, skladování, tvarování a značení pekařských výrobků v době před a v průběhu jejich kynutí, sestávající z nosné části (1), potahu (2) a uchycení k dopravníku, kde je nosná část (1) pokryta potahem (2), který se sestává ze síťoviny (3) s pravidelnou nebo nepravidelnou síťovou strukturou, přičemž potah (2) se v místě umístění kynoucího výrobku (6) nedotýká nosné části (1). Síťovina (3) má takovou velikost ok (4), která podle druhu a velikosti pekařského výrobku zanechá na povrchu pekařského výrobku otisk svého tvaru.
 (74) Ing. Milan Škoda, Nahořanská 308, Nové Město nad Metují, 54901

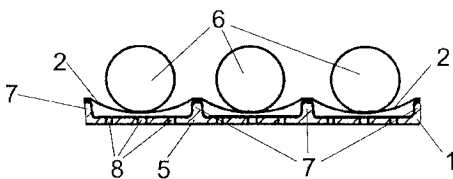

- 7 (51) **A 23 G 3/00**
 (21) **2003-3280**
 (71) ROTHOVÁ Gabriela, Praha, CZ
 (72) Rothová Gabriela, Praha, CZ
 (54) **Čokoládový výrobek**
 (22) 02.12.2003
 (57) Čokoládový výrobek, tvořený čokoládovým obalem a vnitřní náplní, jehož podstata spočívá v tom, že vnitřní náplň je tvořena směsí 2,8 až 4,2 hmotnostního dílu fondánu, 2,8 až 4,2 mletých sušených švestek, 0,8 až 1,2 hmotnostního dílu cukru, 0,92 až 1,38 hmotnostního dílu absolutního alkoholu, 0,12 až 0,18 hmotnostního dílu kyseliny citronové a případně 0,0032 až 0,0048 hmotnostního dílu švestkového aroma.
 (74) Ing. Jan Kubát, Přístavní 24, Praha 7, 17000

- 7 (51) **A 23 L 1/16**
 (21) **2003-3136**
 (71) LCT, A.S., Telnice, CZ
 (72) Le Ba Thuan Ing. CSc., Brno, CZ
 Berák Jan Ing., Uničov, CZ

- (54) **Způsob výroby těstoviny pro rychlou přípravu**
 (22) 19.11.2003
 (57) Způsob výroby těstoviny pro rychlou přípravu, zejména těstoviny ve tvaru nudlí podle asijské receptury, tvořené určitým množstvím mouky, vody a dalších přísad, spočívá v tom, že těstovinová směs, zamíchaná v míchacím zařízení se přenesne na část zařízení, kde se z ní vytvoří pás těsta, který se vcelku ukládá do speciálního ukládacího vozíku, v němž se převezve k napařování do napařovacího boxu a po provedeném napaření (uvaření) za mírně zvýšeného tlaku se pás těsta přemístí spolu se speciálním ukládacím vozíkem k lisovacímu a řezacímu zařízení, kde se pás napařený těstoviny z tohoto speciálního ukládacího vozíku odeberá, zalisuje a strojně řeže na podélné proužky určené šířky a následně příčně dělí na stanovenou délku. Bezprostředně po této operaci se pak nařezaná těstovina pro rychlou přípravu ve tvaru nudlí ukládá do kalibračních krabiček, v nichž se převážně k sušení v sušárně. Následuje adjustace výrobku, balení a jeho expedice.
 (74) Ing. Leopold Dadej, Na Valtické 6, Břeclav 4, 69141

- 7 (51) **A 61 B 5/00, A 61 B 5/03, A 61 B 5/103, H 01 H 13/00, H 01 H 13/18**
 (21) **2003-3272**
 (71) ČESKÉ VYSOKÉ UČENÍ TECHNICKÉ V PRAZE
 FAKULTA STROJNÍ, Praha, CZ
 (72) Volf Jaromír Doc. Ing. DrSc., Praha, CZ
 Holý Stanislav Prof. Ing. CSc., Praha, CZ
 Vlček Josef Ing. CSc., Praha, CZ
 Papežová Stanislava Doc. Ing. CSc., Praha, CZ
 (54) **Proporcionální snímač rozložení kontaktního tlaku**
 (22) 01.12.2003
 (57) Proporcionální snímač rozložení kontaktního tlaku je tvořen taktilními čidly (20), která jsou uspořádána ve tvaru pravidelně pravoúhlé matice. Každé taktilní čidlo (20) sestává z jádra tvořeného fólií vodivého elastomeru (5), opatřeného z jedné strany první páskovou elektrodou (4) a z druhé strany druhou páskovou elektrodou (6) orientovanou kolmo na první páskovou elektrodu (4). Na první páskové elektrodě (4) je uložena smyková vrstva (2) mající v příčném směru modul pružnosti rozdílný od modulu pružnosti v podélném směru. Takto vytvořená sestava taktilního čidla (20) je překryta jednak shora, ze strany smykové vrstvy (2), ochrannou nevodivou horní krycí vrstvou (1) a jednak zesponu, ze strany druhé páskové elektrody (6), ochrannou nevodivou spodní krycí vrstvou (8). V jiném provedení je ze strany druhé páskové elektrody (6) taktilní čidlo (20) opatřeno první elastickou nevodivou vrstvou (81), na které je upevněna tuhá deska (9) nebo vyztužovací box.
 (74) Ing. Václav Kratochvíl, Radlická 28, Praha 5, 15000

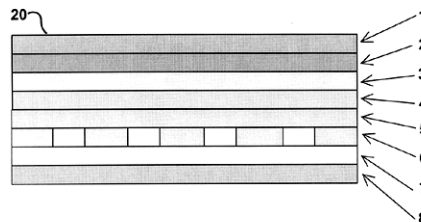

- 7 (51) **A 61 B 5/0205**
 (21) **2003-3286**
 (71) UNIVERZITA PALACKÉHO, Olomouc, CZ
 Salinger Jiří Doc. Ing. CSc., Olomouc, CZ
 Stejskal Pavel Doc. MUDr. CSc., Olomouc, CZ
 Gwozdziewicz Marek MUDr., Olomouc, CZ
 Štěpaník Petr Ing., Olomouc, CZ
 Gwozdziewiczová Simona MUDr., Olomouc, CZ
 (54) **Zapojení pro diagnostiku variability fyziologických funkcí organismu**
 (22) 03.12.2003
 (57) Zapojení pro diagnostiku variability fyziologických funkcí

organizmu, sestávající alespoň ze snímací sekce (4) signálu EKG a z diagnostické jednotky (3) s interface (2), přičemž diagnostická jednotka (3) je propojena hlavním portem (19) s centrální komunikační a vyhodnocovací stanicí (9). Snímací sekce (4) obsahuje EKG snímač (41), jehož výstup je napojen do interface (2) na zesilovač (6) řízený z mikroprocesoru (5) prostřednictvím korekčního obvodu (8) a je opatřen A/D převodníkem (7) snímaných signálů. Přitom A/D převodník (7) obsahuje vstup (56) pro generování vzorkovací frekvence z mikroprocesoru (5) a napojuje se na něj identifikační obvod (10) tvaru EKG signálu, který je řízen identifikačním výstupem (54) z mikroprocesoru (5), a jsou na něj napojeny první dekodér (11) časových parametrů a druhý dekodér (12) amplitudových parametrů. Dekodéry (11, 12) jsou opatřeny snímacími porty (57) a řídicími porty (55) propojenými s mikroprocesorem (5).

(74) RNDr Zdeňka Halaxová, Horní náměstí 7, Olomouc, 77200

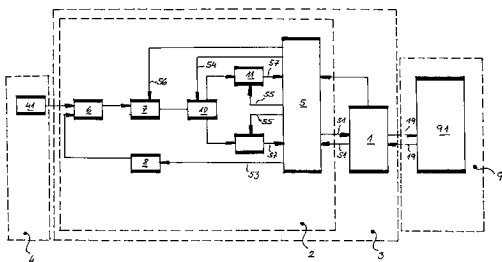

7 (51) **A 61 K 31/58, A 61 K 9/00**

(21) **2003-3216**

(71) PLIVA-LACHEMA A. S., Brno, CZ

(72) Franc Aleš Mgr., Brno, CZ

Žaludek Božek RNDr., Brno, CZ

Goněc Roman Mgr., Brno, CZ

Matějková Božena Ing., Brno, CZ

Petrovičová Anna, Brno, CZ

(54) **Způsob přípravy orální pevné lékové formy s okamžitým uvolňováním účinné látky obsahující jako účinnou látku polymorfní formu finasteridu**

(22) 25.11.2003

(57) Způsob přípravy orální pevné lékové formy s okamžitým uvolňováním účinné látky obsahující jako účinnou látku polymorfní formu finasteridu, jehož podstata spočívá v tom, že se vodná suspenze obsahující 5 až 50 % hmotnosti polymorfní formy finasteridu, vztaženo na celkovou hmotnost suspenze, a 0,1 až 50 % hmotnosti alespoň jednoho aniontového povrchově aktivního činidla, vztaženo na hmotnost polymorfní formy finasteridu, mele k dosažení takové distribuce velikosti částic polymorfní formy finasteridu, že alespoň 10 % částic má velikost nejvýše rovnou 2 μm , alespoň 50 % částic má velikost nejvýše rovnou 7 μm a alespoň 90 % částic má velikost nejvýše rovnou 17 μm , načež se získaná vodná suspenze nastříkne ve fluidním loži na pevný částicový hydrofilní nosič mající takovou distribuci velikosti částic, že alespoň 90 % částic má velikost větší než 40 μm , nejvýše 10 % částic má velikost větší než 200 μm a alespoň 99 % částic má velikost nejvýše rovnou 300 μm .

(74) Ing. Jan Kubát, Přístavní 24, Praha 7, 17000

7 (51) **B 01 D 29/96, B 01 D 39/00**

(21) **2005-248**

(71) Basf Corporation, Florham Park, NJ, US

(72) Lisa Rudolph Ernest, Grosse Ile, MI, US

Abraham George, Birmingham, MI, US

(54) **Způsob filtrace roubovaných polymerních polyolů**

(22) 17.06.2003

(32) 25.10.2002

(31) 2002/280421

(33) US

(86) PCT/EP2003/006359

(87) WO 2004/037386

(57) Způsob filtrace roubovaných polymerních polyolů spočívá v indexové filtraci disperzí disperzí roubovaných polyolů. Způsob

umožňuje rychlou filtraci velkých objemů disperze roubovaného polyolu ekonomickým způsobem. Postup může být vysoce automatizován. Vzniklá filtrovaná disperze roubovaného polyolu má převážně částice o velikosti 25 mikronů nebo menší a je stabilní za řady podmínek po dobu alespoň 9 týdnů.

(74) Společná advokátní kancelář Všečeka Zelený Švorčík Kalenský a partneři, JUDr. Otakar Švorčík, Hálkova 2, Praha 2, 12000

7 (51) **B 08 B 3/12, B 08 B 3/08, B 08 B 3/04**

(21) **2004-278**

(71) Hanzlíková Jana, Cerhovice, CZ

(72) Hanzlíková Jana, Cerhovice, CZ

(54) **Způsob odstraňování olejových látek z povrchu kovových i plastových předmětů a zařízení k provádění tohoto způsobu**

(22) 24.02.2004

(57) Předměty potřísněné olejovými látkami se umístí do uzavíratelného prostoru, do kterého se přivádí vodní pára o teplotě 100° až 150° C po dobu 2 - 5 minut. Tím se snižuje viskozita olejových látek a na povrchu čištěných předmětů se vytváří vodní emulze olejových látek, jejíž viskozita je nižší, než je viskozita samotných olejových látek. Vodní emulze olejových látek s nízkou viskozitou odtéká působením gravitační síly z povrchu předmětů a odstraňuje z nich olejové látky. Zařízení pro provádění způsobu je kontejner (1), jehož bočnice (1.1) mají tvar lichoběžníku, přední čelo (1.2) je zkosené a zadní čelo (1.3) rovné. V horní části (1.4) kontejneru je odklápací víko (1.5). Dno (1.6) kontejneru (1) se svazuje k odtokovým otvorům. Do kontejneru (1) ústí trubka (1.8) pro přívod páry, opatřená alespoň jednou tryskou (1.9), která vyúsťuje ve střední části dna (1.6). Vodní emulze olejových látek se jímá do záchytné vany (3), umístěné pod kontejnerem (1).

(74) Ing. Václav Míšek, Hřebečská 382, Buštěhrad, 27343

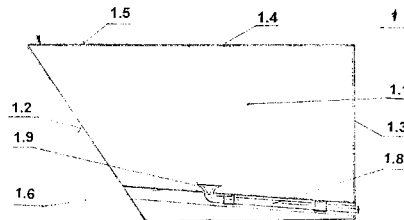

7 (51) **B 09 B 3/00**

(21) **2003-2922**

(71) CEVATECH INTERNATIONAL, S. R. O., Praha, CZ

DEKONTA, A. S., Ústí nad Labem, CZ

(72) Rott Jiří, Praha, CZ

Rott Martin, Praha, CZ

Mothejl Petr, Kačice, CZ

(54) **Způsob separace heterogenních směsí materiálů**

(22) 23.10.2003

(57) Způsob separace složek a frakcí z heterogenních směsí materiálů obsahujících ropu a její deriváty se provádí tak, že směs se ohřívá na teplotu 30 až 100 °C a ve vodném prostředí při míchání působením gravitace a odstředivé síly dochází k jejich oddělení. Zařízení k provádění tohoto způsobu zahrnuje zejména nádrž (1) s násypkou (2) horizontální rotační konický síťový válec (6), přepady odloučené kapalně fáze a plovoucích tuhých příměsí (5) a dopravník (7) těžkých tuhých frakcí.

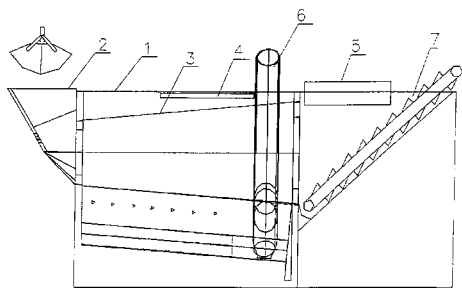

7 (51) **B 09 B 3/00, C 02 F 11/12**

(21) **2004-795**

(71) TRIGAD s. r. o., Praha, CZ

(72) Dytrich David Ing., Praha, CZ

(54) **Způsob energetického využívání čistírenských kalů a zařízení**

(22) 08.07.2004

- (57) Stabilizované čistírenské kaly se smísí s městským zeleným odpadem a s lokálně dostupným biologickým materiálem, který je rostlinného a/nebo živočišného původu, přičemž podíl sušiny čistírenských kalů tvoří 20 až 50 % hmotn., vztaženo na sušinu výsledné směsi. Rozdrcená a zhomogenizovaná směs se fermentuje 1 až 5 dnů při teplotě do 55 °C, poté se směs suší, popřípadě granuluje. Směs obsahující 15 až 30 % hmotn. vody se fluidně spaluje, teplo vzniklé při procesu fluidního spalování se předává prostřednictvím termooleje pracovnímu organickému teplosměnnému mediu v organickém Rankinově cyklu k výrobě tepla a elektrické energie. Čistírenské kaly se s výhodou stabilizují ve vyhřívací nádrži, z níž se vznikající bioplyn zachycuje a využívá se k pohonu kogenerační jednotky, tj. plynového motoru nebo mikroturbíny. Zařízení obsahuje homogenizační jednotku (1) spojenou přes fermentační linku (2) se sušičkou (3). Sušička (3) je spojena s fluidním kotlem (4) přímo nebo přes granulační linku (9). Fluidní kotel (4) je spojený s první jednotkou na výrobu tepla a elektrické energie, pracující na principu organického Rankinova cyklu. Stabilizovaný čistírenský kal se tvoří ve vyhřívací nádrži, která je s výhodou opatřená druhou jednotkou pro výrobu bioplynu a je propojená s kogenerační jednotkou, tvořenou mikroturbínou a/nebo motorem pro výrobu tepla a současně elektrické energie.
- (74) Ing. Květoslava Kubičková, Doubravčická 2201, Praha 10, 10000

7 (51) **B 23 B 19/02, B 23 Q 3/12**

(21) **2003-3350**

(71) ZÁPADOČESKÁ UNIVERZITA V PLZNI, Plzeň, CZ

(72) Novák Petr Ing., Soběslav, CZ

(54) **Zařízení pro upínání nástrojů HSK a způsob využití zařízení**

(22) 09.12.2003

- (57) V přední části vřetena (1) jsou radiálně uloženy uchopovací elementy (4), které jsou rovnoměrně rozmístěny v upínacím prostoru vřetena (1), pomocí závitového kroužku (5). Ten je opatřen rovnoměrně rozmístěnými drážkami a je zašroubován do vřetena (1). Uvnitř uchopovacích elementů (4) jsou vytvořeny kuželové plochy (4-1) a (4-3), kuželová plocha (4-3) se dotýká posuvného kroužku (6). Na vnější straně uchopovacích elementů (4) je vytvořena kuželová plocha (4-2), přičemž posuvný kroužek (6) je na trubce (7) pohyblivě uložen a je přitlačován pryžovým kroužkem (8) na uchopovací element (4). Trubička (7) je uložena jedním koncem na vřetenu (1) a fixována pomocí závitového kroužku (5). Na opačné straně je trubka (7) opatřena vnitřní kuželovou plochou a vnější válcovou plochou. Podélně středem zařízení prochází tažná tyč (9), na jejímž konci je našroubován kroužek (10) a rozpěrný kroužek (12). Mezi nimi je umístěn pryžový kroužek (11). Rozpěrný kroužek (12) má dvě vnější kuželové plochy, a na opačném konci zařízení je do tažné tyče (9)

našroubován seřizovací čep (13). Tažná tyč (9) i seřizovací čep (13) prochází závitovou trubkou (14), která je pevně spojena se vřetenem (1). Na vnější straně závitové trubky (14) je pohyblivě uložený posuvný kroužek (15), který svírá přes vnitřní kuželové plochy kuželovité segmenty (16), jejichž rovnoměrné radiální rozmístění je zajištěno vodicími kameny (17). Posuvný kroužek (15) je umístěn mezi pístem (18) a pohyblivou trubkou (19). V pístu (18) se nachází odtlačovací desková pružina (20) a odtlačovací kroužek (21), a píst (18) je umístěn v tělese spojeném s přírubou (22), která je spojena se vřeteníkem. Při využití zařízení dochází k upínání nástroje (3), k uvolňování nástroje (3) a k seřízení upínací síly.

(74) Irena Langrová, Skrétova 48, Plzeň, 30122

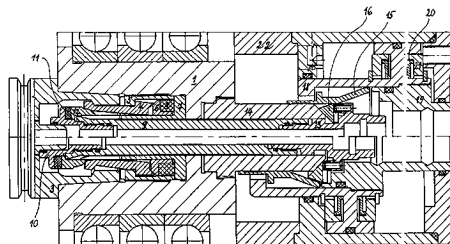

7 (51) **B 23 Q 1/01**

(21) **2003-3362**

(71) TOSHULIN, A. S., Hulín, CZ

(72) Marek Jiří Dr. Ing., Kuřim, CZ
Novotný Lubomír Ing., Kuřim, CZ
Tešnar Pavel Ing., Brno, CZ

(54) **Svařovaný příčník**

(22) 10.12.2003

- (57) Svařovaný příčník (2) je vytvořen jako homogenní svařované těleso konstantního, nejméně čtyřúhelníkového, příčného průřezu, sestávající jednak z nosných obvodových stěn (8, 9, 10, 11), čelních stěn (12, 13) a hranolů (14), tvořících nejméně dvě jeho protilehlé strany, a jednak z diagonálních žebér (15), spojených s hranoly (14), a z příčných žebér (16), spojených s hranoly (14), s obvodovými stěnami (8, 9, 10, 11) a s diagonálními žebry (15). Nejméně jedna volná vnější stěna hranolu (14) je upravena jako upínací a/nebo ustavovací plocha (19) pro lineární profilové vedení (3) a nejméně jedna nosná obvodová stěna (8, 9, 10, 11) spolu s vnější stěnou navazujícího hranolu (14) je upravena jako technologická a/nebo montážní základna. Plochy (19) mohou být vytvořeny na hranolech (14) sousedních a/nebo protilehlých stran. Plochy (19) mohou být orientovány shodně nebo mohou být vůči sobě úhlově pootočený.
- (74) Ing. Marie Jandová, Nerudova 1095, Kuřim, 66434

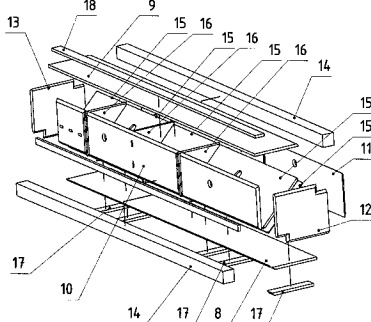

7 (51) **B 24 B 9/00**

(21) **2003-3338**

(71) LICHNA TRADE CZ S. R. O., Frýdek - Místek, CZ

(72) Lichna Čestmír, Frýdek - Místek, CZ

Lichna Milan, Frýdek - Místek, CZ

Jasiok Lumír, Václavovice, CZ

(54) **Zařízení pro odstranění ořepů řezaného materiálu**

(22) 08.12.2003

- (57) Zařízení pro odstranění ořepů řezaného materiálu, zesponu upevněné k pracovní ploše, je vytvořeno z částečně odklápěcího krytu (7), v jehož uzavřeném

prostoru je na posuvném rámu uložen elektromotor (1), na jehož hřídeli je upevněn drátěný kotouč (2) s tvrzenými drátky, upevněnými po jeho obvodu kolmo k ose hřídele, v odklápěcí části krytu (7) je vytvořen vstupní otvor materiálu, ve kterém jsou uloženy vrchní stavitelný příčník (4) a spodní stavitelný příčník (4'). Spodní stavitelný příčník (4') je opatřený stavitelnou příložkou (3), přičemž na čelní ploše krytu (7) je umístěn pojistný vypínač (6) elektromotoru (1) a nastavovací šroub (5) posuvného rámu elektromotoru (1).

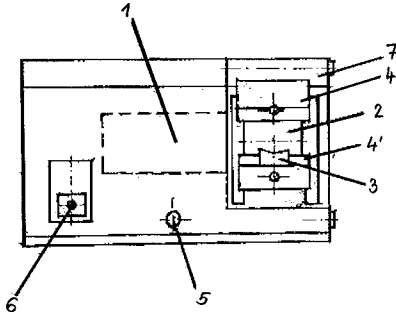

- 7 (51) **B 28 B 7/28**
 (21) **2004-252**
 (71) Rampf Forman GmbH, Allmendingen, DE
 (72) Keller Gottfried, Allmendingen, DE
 (54) **Sestava jader**
 (22) 18.02.2004
 (32) 19.02.2003
 (31) 2003/10307061
 (33) DE
 (57) Sestava jader (1) pro formu (7) určenou k výrobě dutých tvárnic, zejména tvárnic z betonu, sestává z držáku (2) a nejméně jednoho jádra (5), které je vytvořeno na jádrovém držáku (2) navařené nosné desce (3, 3a, 3b) a na ní upevněném plechu (4), který tvoří vnější plášť jádra (5). Nosná deska (3) je přitom navařena na držáku (2) a plech (4) je navařen na nosné desce (3, 3a, 3b) v neutrální zóně, ve které nedochází při svařování k tvarovým deformacím.
 (74) JUDr. Karel Čermák Ph.D., Národní 32, Praha 1, 11000

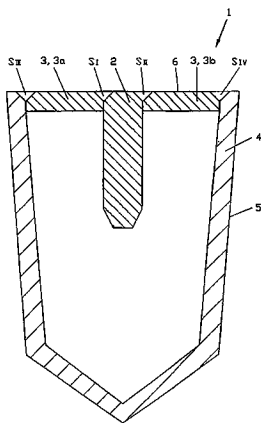

- 7 (51) **B 32 B 5/28, B 32 B 17/02**
 (21) **2003-3172**
 (71) GABRIEL Michal ak. soch. doc., Praha, CZ
 (72) Gabriel Michal ak. soch. doc., Praha, CZ
 (54) **Interiérový doplněk, zejména nábytek nebo jeho část a způsob jejich výroby**
 (22) 20.11.2003
 (57) Interiérový doplněk, zejména nábytek nebo jeho část se skládá z vrstveného materiálu sestávajícího z nosné konstrukce (1) vytvarované do požadovaného tvaru daného doplňku či jeho části. Tato nosná konstrukce (1) je v oblasti rovných, zakřivených nebo zborcených částí předmětu tvořena vrstvou skelné tkaniny (2) prosycené pryskyřicí, v úzkých profílech trubkou (3), v dutinách vrstvou vypěněné polyuretanové pěny (4) a v případě drobných předmětů nosnou vrstvou (5) pryskyřice. Nosná konstrukce (1) je na svém vnějším povrchu tvořicím

povrchu doplňku opatřena vrstvou (6) pryskyřice se zapuštěnými, libovolně uspořádanými prvky (7) z přírodních a/nebo umělých materiálů, která je překryta dokončovací vrstvou (8) laku či politury. Podle požadavku se vytvoří tvarovaná nebo rovinná forma, do ní se nanese vrstva lepivé hmoty (11) o tloušťce 1 až 50 mm a na ni se aplikují v libovolném uspořádání stranou, která má tvořit vzhledovou plochu doplňku drobné prvky (7) z přírodního a/nebo umělého materiálu. Vrstva těchto prvků (7) se zalije alespoň částečně minimálně jednou vrstvou (6) mírně zahuštěné, případně pigmentem zbarvené, pryskyřice a po jejím částečném zatuhnutí se v odlitku vytvoří konstrukce (1). V oblastech rovných, zakřivených nebo zborcených částí se polotovar přes vrstvu pryskyřice s prvky (7) přelaminuje skelnou tkaninou prosycenou alespoň jednou vrstvou pryskyřice, v úzkých profílech se nosná konstrukce vytvoří vložením trubky (3), která se zalaminuje, v oblastech dutin se nastříká vypěněná polyuretanová pěna (4) a prostor drobných výplní, vypouklín či plochých tvarů se vyplní nosnou vrstvou pryskyřice (5). Po vytvrzení nosných konstrukcí (1) se odlitek vyjme z formy, očistí a povrchově se upraví přebroušením a přešetřením líců odlitku.

- (74) Ing. Hana Dušková, Travná 1285, Praha 14, 19800

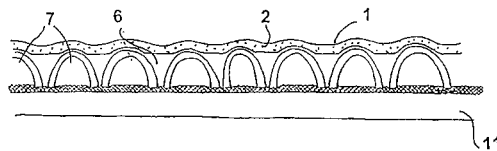

- 7 (51) **B 65 D 51/28**
 (21) **2004-875**
 (71) PROF. BIRKMYER GESUNDHEITSPRODUKTE GMBH, Wien, AT
 (72) Birkmayer Jörg, Wien, AT
 Kraxner Ernest E., Graz, AT
 Suffa Udo, Geffel/OT Rottmar, DE
 (54) **Otočný uzávěr pro nádobu a nádoba**
 (22) 24.04.2002
 (32) 17.01.2002
 (31) 2002/10202147
 (33) DE
 (86) PCT/EP2002/004523
 (87) WO 2003/059774
 (57) Otočný uzávěr pro nádobu, se šroubovacím víčkem (2), které zahrnuje vnitřní váleček (18) a břit (22), rozprostírající se od vnitřního válečku (18), a se zásobní nádržkou (4), uspořádanou otočně na vnitřním válečku (18), která zahrnuje dno (32) a ode dna (32) se rozprostírající kapsu (36) pro uložení břitu (22). Nádobu má zubovitou strukturu (72) na stěně otvoru (66) nádoby, pro spolupůsobení se zubovitou strukturou zásobní nádržky (4).
 (74) Ing. Jiří Andera, Nad Štolou 12, Praha 7, 17000

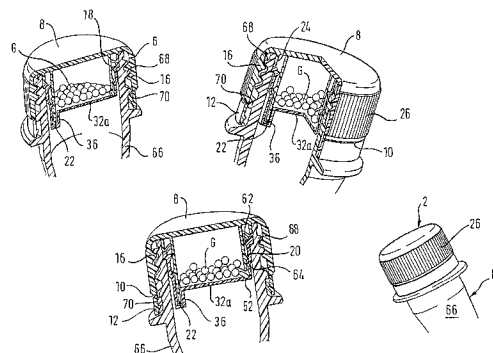

- 7 (51) **B 65 D 55/02**
 (21) **2003-3287**
 (71) ALLIED DOMEQC SPIRITS & WINE LTD., Bristol, GB

- (72) Eastman Harold, Winchester, GB
Ahlquist Eric Fredolin, Somerset, GB
Webb Dudley Keith, Somerset, GB
- (54) **Uzávěr s evidentní indikací porušení, nádoba s uzávěrem a blistrový soubor**
- (22) 18.04.2002
(32) 03.05.2001
(31) 2001/01304056
(33) EP
(86) PCT/GB2002/001775
(87) WO 2002/090204
- (57) Uzávěr (1) s evidentní indikací porušení obsahuje pouzdro (5) s blistrovým souborem (2) a podložku (3) se substrátem. Blistrový soubor (2) je opatřen prvním činidlem, které je viditelné před otevřením, a substrát na podložce (3) obsahuje druhé činidlo. První otevření uzávěru (1) způsobí protřžení blistrového souboru (2) a vystaví tak první činidlo styku s druhým činidlem, čímž se vyvolá chemická reakce, která způsobí vizuální změnu signalizující otevření uzávěru (1). Uzávěr (1) s evidentní indikací porušení je primárně určen pro použití při ochranných opatřeních před napodobeninami nebo falzifikáty lihovin či farmaceutických výrobků umístěných v lahvích či podobných nádobách. U výhodného provedení obsahuje uzávěr (1) nosnou kapalinu prvního činidla, která při vnesení do styku s chemickým činidlem obsaženým v absorpční podložce (3) způsobí nevratnou změnu barvy. Ta indikuje spotřebiteli, že nádoba byla již otevřena nebo že s ní, resp. s jejím uzávěrem (1), bylo již manipulováno. Takováto konstrukce velmi ztěžuje padělatelům a napodobitelům zakrýt nebo odstranit viditelné účinky otevření uzávěru (1).
- (74) PATENTSERVIS PRAHA a.s., Jivenská 1, Praha 4, 14000

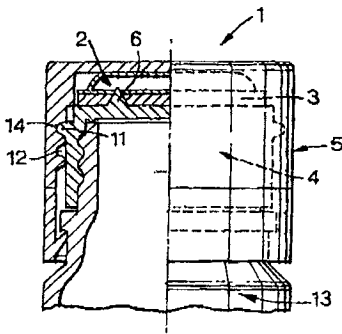

- 7 (51) **B 65 D 55/02, B 05 B 11/00**
(21) **2004-1046**
(71) Saint - Gobain Calmar Inc., City of Industry, CA, US
(72) Good Robert J., Lee's Summit, MO, US
Sweeton Steve L., South Shore Drive, MO, US
- (54) **Spuštědlový rozprašovač zabezpečený před dětmi a způsob jeho ovládání**
- (22) 15.10.2004
(32) 16.10.2003
(31) 2003/685382
(33) US
- (57) Spuštědlem ovládaný rozprašovač (10) kapaliny obsahuje těleso pumpičky, výtakovou trysku (19) na přední konci tělesa pumpičky, která je ručně otočná kolem své střední osy mezi otevřenou a zavřenou polohou, páku (12) spuštědla pohyblivě připojenou k tělesu pumpičky pro ovládání čerpacího mechanismu jejím stisknutím. Kryt (16) spuštědla může být nasazený na rozprašovači (10) a překrývá přední stranu páky (12) spuštědla v prvé poloze pro její znehybnění. Kryt (16) spuštědla je otočný do druhé polohy z jeho první polohy pro uvolnění přední strany páky (12), což umožní uchopení páky (12) spuštědla k jejímu ručnímu ovládání pro ovládání pohybu čerpacího mechanismu. Kryt (16) spuštědla může zapadnout do páky (12) spuštědla v jeho první poloze k zabránění pootočení krytu (16) spuštědla z jeho první polohy, čímž se vytvoří rozprašovač (10) zabezpečený před dětmi.
- (74) Ing. Marie Smrčková, patentový zástupce, Velflíkova 8, Praha 6, 16000

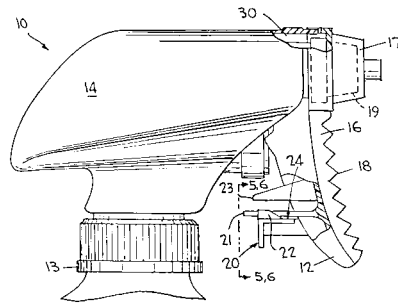

- 7 (51) **B 65 D 85/30**
(21) **2003-3238**
(71) INTEROBAL K. S., Dýšina, CZ
(72) Bejvl Radek, Rokycany, CZ
- (54) **Univerzální přepravní, skladovací a manipulační box**
- (22) 27.11.2003
- (57) Univerzální box ve tvaru kvádrů nebo krychle má plastový obal z pěti pevně spojených stěn a jedné volné stěny (9). Na vnějším povrchu obvodových stěn jsou vytvořeny výstupky (1) a vybrání (2) ke stohování boxů. Volný okraj plastového obalu je na nejméně jedné straně opatřen spojem (5) k uchycení volné stěny (9). Uvnitř plastového obalu jsou v obvodových stěnách vytvořeny rybinové drážky (3) a vnitřní prostor je dělený na dílčí prostory tvarovatelným členěním (7), které je spojeno s péry (8), zasunutými do rybinových drážek (3). Volný okraj plastového obalu je opatřen podélnou drážkou (4) je nasunut spoj (5) a upevněn nýty (6). Volná stěna (9) boxu má jednu stranu pevně spojenou s plastovým obalem tak, že je nasunutá v drážce (4) a uchycená nýty (6). Nejméně jedna strana volné stěny (9) je opatřena spojem (5').
- (74) Irena Langrová, Skrétova 48, Plzeň, 30100

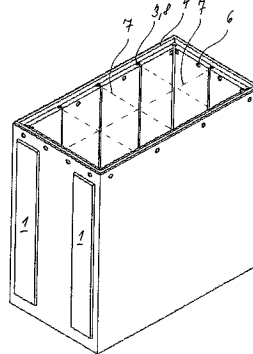

- 7 (51) **B 65 H 59/38, B 65 H 59/02, B 65 H 59/06, B 65 H 51/30, B 65 H 51/32**
(21) **2003-2390**
(71) RIETER CZ A. S., Ústí nad Orlicí, CZ
(72) Kubeš Vítězslav Ing., Hnátice, CZ
Pozník Petr, Ústí nad Orlicí, CZ
Štancel Jiří Ing., Ústí nad Orlicí, CZ
- (54) **Zařízení k odvíjení lineárního textilního materiálu při výrobě složkové příže**
- (22) 04.09.2003
- (57) Zařízení k odvíjení lineárního textilního materiálu (9) tvořícího kontinuální složku složkové příže (12) na rotorovém dopřádacím stroji pro výrobu složkové příže obsahující dále složku vyprádanou z ojednocených vláken obsahuje pro každé pracovní místo rotorového dopřádacího stroje jednu dvojici otočných odvíjecích válců. Hnací odvíjecí válec (3) z dvojice válců je spřažen se samostatným motorem (4) s nastavitelnou rychlostí otáček.
- (74) Ing. Dobroslav Musil, Cejl 38, Brno, 60200

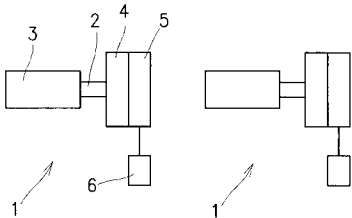

- 7 (51) **C 01 B 25/32, C 09 C 1/36, C 01 G 23/053, B 01 J 35/02, B 01 J 27/18**
 (21) **2003-3371**
 (71) ÚSTAV ANORGANICKÉ CHEMIE AV ČR, Řež u Prahy, CZ
 (72) Štengl Václav Mgr., Řež u Prahy, CZ
 Šubrt Jan Ing. CSc., Praha, CZ
 (54) **Způsob výroby apatitu a kompozitu apatitu s fotokatalyticky aktivním oxidem titaničitým**
 (22) 11.12.2003
 (57) Způsob výroby apatitu a/nebo kompozitu apatitu s fotokatalyticky aktivním oxidem titaničitým srážením z vodných roztoků směsí rozpustné vápenaté soli, hydrogenfosforečnanu amonného a síranu titanylu spočívá v tom, že se reakční směs vápenaté soli a hydrogenfosforečnanu amonného v molárním poměru 5:3, případně síranu titanylu hydrolyzuje močovinou na hodnotu pH vyšší než 8. Kompozit apatitu s fotokatalyticky aktivním oxidem titaničitým lze připravit tak, že se apatit pokryje vrstvičkou anatasu reakcí $TiOSO_4$ s močovinou při teplotě 80 - 100 °C a pH vyšším než 8. Kompozit apatitu a anatasu, ve kterém jsou sférické nanočástice anatasu pokryté vrstvičkou apatitu se připraví tak, že se reakční směs vápenaté soli a hydrogenfosforečnanu amonného v molárním poměru 5:3 hydrolyzuje močovinou na hodnotu pH vyšší než 8.
 (74) Patentové a licenční služby SSČ AV ČR, tř. Politických vězňů 7, Praha, 11121

- 7 (51) **C 03 B 7/086**
 (21) **2004-640**
 (71) SKLOSTROJ TURNOV CZ, s. r. o., Turnov, CZ
 (72) Filip Petr Ing., Pěnčín, CZ
 (54) **Mechanismus pohonu plunžru dávkovače skloviny**
 (22) 25.05.2004
 (57) Mechanismus pohonu plunžru (10) dávkovače skloviny, zahrnující rameno (13), na kterém je uložen alespoň jeden plunžr (10). Rameno (13) je upevněno na nosném sloupu (12), který je suvně uložen v rámu (1). Nosný sloup (12) je pomocí spojovacího táhla (11) propojen s vahadlem (8), uloženým na rámu (1) pomocí prvního čepu (9). Vahadlo (8) je pomocí táhla (7) propojeno s klikou (3), uloženou na rámu (1) pomocí druhého čepu (2), přičemž na kliku (3) dosedá vačka (6), spojená s motorem. Motor vačky (6) je reverzibilní motor, který je propojen s řídicí jednotkou pro řízení rychlosti a/nebo dráhy reverzibilního motoru.
 (74) Ing. Jiří Andera, Nad Štolou 12, Praha 7, 17000

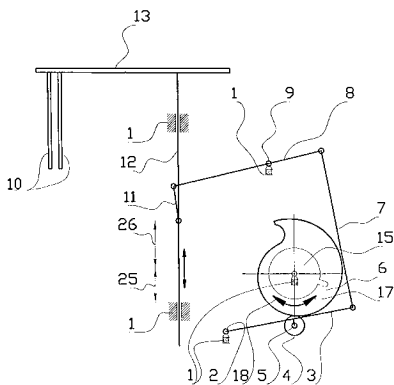

- 7 (51) **C 04 B 33/20, C 04 B 35/82**
 (21) **2003-3285**
 (71) SPARAVALO Vojislav Ing., Praha, CZ
 (72) Sparavalo Vojislav Ing., Praha, CZ
 Kozlikov Vadim Lvovič, Moskva, RU

- (54) **Způsob přípravy odlehčené surovinové směsi pro výrobu keramických výrobků**
 (22) 03.12.2003
 (57) Způsob zahrnuje dopravu těžného jílu, drčení, mletí a míchání s přidáním vody, homogenizaci a úpravu vlhkosti a je prováděný na lince na výrobu cihel. Použitá odlehčovací přísada je perlit a/nebo vermikulit přidávaný v množství 5 až 25 % hmotn., přičemž optimální množství je 15 % hmotn. a optimální hustota perlitu je 75 kg/m³. Při periodickém provozu se přidává odlehčovací přísada do směsi jílu s vodou, přičemž teplota použité vody je 90 °C.
 (74) Daniela Toningarová, Kamenická 3, Praha 7, 17000

- 7 (51) **C 07 C 57/075**
 (21) **2005-237**
 (71) Nalco Energy Services, L. P., Sugarland, TX, US
 (72) Tong David Youdong, Houston, TX, US
 (54) **Kompozice a způsob pro prevenci usazování při zpracování (meth)akrylové kyseliny**
 (22) 02.09.2003
 (32) 15.10.2002
 (31) 2002/271962
 (33) US
 (86) PCT/US2003/027522
 (87) WO 2004/035516
 (57) Kompozice proti usazování obsahující (meth)akrylovou kyselinu a alespoň jeden polymer proti usazování z (meth)akrylátu nebo (meth)akrylamidu, kde polymer proti usazování je připraven polymerací 5 až 100 % molárních alespoň jednoho (meth)akrylátového nebo (meth)akrylamidového monomeru a 0 až 95 % molárních alespoň jednoho vinylového monomeru. Způsob prevence usazování při zpracování (meth)akrylové kyseliny zahrnující přidání polymerů proti usazování z (meth)akrylátu nebo (meth)akrylamidu do technologického proudu (meth)akrylové kyseliny.
 (74) Společná advokátní kancelář Všečeka Zelený Švorčík Kalenský a partneři, JUDr. Otakar Švorčík, advokát, Hálkova 2, Praha 2, 12000

- 7 (51) **C 07 K 5/00, A 61 K 39/395, C 12 N 15/00, G 01 N 33/53**
 (21) **2003-1983**
 (71) Savient Pharmaceuticals, Inc., East Brunswick, NJ, US
 (72) Hagai Yocheved, Rehovot, IL
 Lazarovits Janette, Reut, IL
 Guy Rachel, Rehovot, IL
 Lipschitz Orly, Rishon Lezion, IL
 Szanthon Esther, Rehovot, IL
 Levanon Avigdor, Rehovot, IL
 Plaksin Daniel, Rehovot, IL
 Peretz Tuvia, Hod Hasharon, IL
 (54) **Specifické protilátky pro selektivní léčbu rakoviny**
 (22) 31.12.2001
 (32) 29.12.2000
 (31) 2000/751181
 (33) US
 (86) PCT/US2001/049440
 (87) WO 2002/059264
 (57) Řešení se týká peptidu nebo polypeptidu obsahujícího molekulu Fv, její konstrukt, fragment obou, nebo konstrukt fragmentu mající zvýšené vazebné charakteristiky tak, že se váže selektivně a/nebo specificky k cílové buňce ve prospěch jiných buněk, přičemž vazebná selektivita je primárně determinována první hypervariabilní oblastí a Fv je scFv nebo dsFv, případně mající jednu nebo více identifikátorových sekvencí (tags). Zvýšené vázání je namířeno k podstatně exponovanému a/nebo zvýšeně exprimovanému místu na nebo v cíli, obsahujícím buňku ve prospěch jiných buněk, na nebo ve kterých není vazebné místo podstatně dostupné a/nebo exprimované. Řešení se dále týká způsobu izolace takových peptidů nebo polypeptidů z fágové expresní knihovny a jejich kódujících nukleových kyselin. Řešení poskytuje farmaceutickou kompozici obsahující peptid nebo polypeptid a kity pro diagnostiku a léčbu nemoci, zejména rakoviny, konkrétně akutní myeloidní leukémie.
 (74) Advokátní a patentová kancelář Čermák Hořejš Myslíl a spol., JUDr. Karel Čermák jr. Ph. D., Národní třída 32, Praha 1, 11000

7 (51) **C 08 F 8/00, C 08 G 18/40, C 08 G 18/32, C 08 L 75/04**(21) **2003-3130**

(71) VAŠÍČEK Alois, Praha, CZ

(72) Vašíček Alois, Praha, CZ

(54) **Přírodní polyoly pro výrobu polyuretanových hmot roubované polymery**

(22) 18.11.2003

(57) Přírodní polyfunkční alkoholy pro výrobu polyuretanových hmot obsahují v roztoku přírodního polyolu rozpuštěné makromolekuly komerčně vyráběných polymerů do jejichž struktury jsou naroubovány funkční OH skupiny a funkční skupiny odvozené od struktury vyšších mastných kyselin a glycerinu.

7 (51) **C 08 J 5/06, C 08 J 5/10, C 08 K 7/00, C 08 K 7/02, C 08 K 7/16, C 08 K 13/04, C 08 L 75/04**(21) **2003-3131**

(71) VAŠÍČEK Alois, Praha, CZ

(72) Vašíček Alois, Praha, CZ

(54) **Kompozitní materiál s lehčenou polyuretanovou maticí a konstrukční prvky na bázi tohoto kompozitu**

(22) 18.11.2003

(57) Kompozitní materiál s lehčenou polyuretanovou maticí sestává z pěnové polyuretanové polymerní kompozitní matrice, která spojitě vyplňuje prostor ve struktuře částicového kompozitu mezi pevnými částicemi na bázi anorganických a polymerních částic o velikosti od 0,001 do 5 mm a nebo částic vláknitého charakteru, vytvořených nejméně jednou látkou, vybranou ze skupiny látek anorganické částice, polymerní částice, lignocelulózové částice v rozměrovém rozmezí 0,01 až 5 mm. Dále jsou popsány konstrukční prvky na bázi tohoto kompozitu pro zpevnění konstrukcí, pro které se dosud používají lamináty nebo dřevo.

7 (51) **C 09 B 11/24, C 07 C 315/04, C 07 C 317/32**(21) **2004-682**(71) Univerzita Karlova v Praze Pedagogická fakulta, Praha, CZ
Azacycles s. r. o., Kladno, CZ

(72) Cihelník Simon Mgr., Krupka, CZ

(72) Drož Ladislav Mgr., Kladno, CZ

(54) **Způsob přípravy xylenolové oranže metodou Mannichovy kondenzace**

(22) 03.06.2004

(57) Xylenolová oranž vzorce I se připraví Mannichovou kondenzací o-kresolsulfoftalinu vzorce II s iminodiocetovou kyselinou a formaldehydem v inertní atmosféře z hlediska oxidačních účinků na reakční směs, v rozmezí teplot 20 až 150 °C. Produkt kondenzace se poté oxiduje. Kondenzace se provádí v inertní atmosféře dusíku, argonu, oxidu uhličitého. Produkt kondenzace se oxiduje činidlem vybraným ze skupiny tvořené vzdušným kyslíkem, peroxidem vodíku, peroxodisírany, hexykyanoželezitany, halogenany, chloranilem benzochinonem nebo dichlordikyanbenzochinonem nebo elektrochemicky.

(74) Ing. Květoslava Kubičková, Doubravčická 2201, Praha 10, 10000

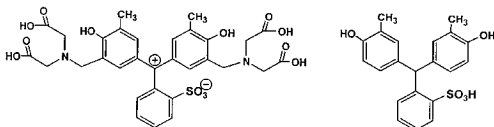
7 (51) **C 10 J 3/30**(21) **2004-286**

(71) Sekundärrohstoff-Verwertungszentrum Schwarze Pumpe GmbH, Spreetal, DE

(72) Polensky Heinz Dipl. Ing., Schwarze Pumpe, DE

(72) Krause Thomas Dipl. Ing., Elsterheide, DE

(72) Schimmeier Volker Dipl. Phys., Burg, DE

(72) Jochmann Andreas Dipl. Ing., Welzow, DE

(54) **Způsob plnění reaktoru s pevným ložem pro zplyňování odpadu**

(22) 25.02.2004

(32) 07.06.2003

(31) 2003/10325912

(33) DE

(57) Způsob plnění reaktoru (2) s pevným ložem pro zplyňování odpadu, který se provozuje v režimu s klesajícím násypem (3), pevným nebo zpevněnými organickými odpadními látkami, které se do reaktoru (2) přivádějí násypkou (1) separátně nebo ve směsi s uhlím, se provádí tak, že natlakování násypky (1) tlakovacím médiem se provádí současně shora do volného prostoru nad násypem (3) z látek určených ke zplyňování a zdola ve výšce kuželové dolní části násypky (1) nad dolním kuželovým uzávěrem do násypu (3), přičemž množství tlakovacího média přiváděného shora a zdola jsou přibližně stejná a tlak tlakovacího média odpovídá tlaku v reaktoru (2).

(74) JUDr. Jan Matějka, Národní 32, Praha 1, 11000

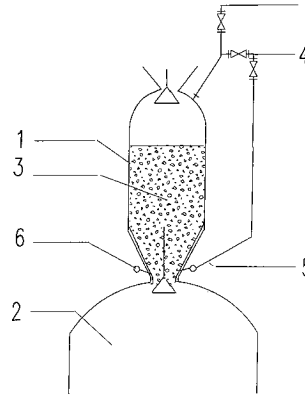
7 (51) **C 10 L 5/44, C 10 L 5/06**(21) **2003-3298**

(71) SPOLEK PRO EKOLOGICKÉ BYDLENÍ, OBČANSKÉ SDRUŽENÍ, Březovice, CZ

(72) Marešová Hana Ing., Katusice, CZ

(72) Verner Lubomír Ing., Katusice, CZ

(54) **Palivo na bázi rostlinných materiálů a způsob jeho výroby**

(22) 03.12.2003

(57) Palivo na bázi rostlinných materiálů, které jsou slisovány do tvaru pelet nebo briket. Rostlinné materiály jsou nejméně zčásti tvořeny odpadem z čištění semen zemědělských rostlin. Dále je popsán způsob výroby tohoto paliva, při kterém se rostlinné materiály lisují do tvaru pelet nebo briket. Rostlinné materiály jsou tvořeny nejméně zčásti odpadem z čištění pod tlakem 1 až 120 MPa za teploty v rozsahu 10 až 100 °C.

(74) Ing. Jiří Chlustina, Jana Masaryka 43-47, Praha 2, 12000

7 (51) **C 10 L 7/00**(21) **2003-3318**

(71) MINQUEST SPOL. S R. O., Praha, CZ

(72) Mikš Otakar RNDr., Praha, CZ

(54) **Způsob výroby směšného paliva a zařízení k provádění způsobu**

(22) 05.12.2003

(57) Způsob výroby směšného paliva (14) ze spalitelných pastovitých odpadů (1) a uhlí (2) sestává z několika kroků, z nichž v úvodním kroku se spalitelný pastovitý odpad (1) s uhlím (2) alespoň hrubě promíchá. V dalším kroku se vzniklá směs (3) podrobí procesu, v jehož rámci se uhlí (2) a případně příměsi (11) rozdrtí na zrna, která se uvedou do letu, a spalitelný pastovitý odpad (1) se rozstříkne do okolí zrn, přičemž částičky rozstříknutého spalitelného pastovitého odpadu (1) se nabalí na letící zrna. Ke směsi spalitelného pastovitého odpadu (1) a uhlí (2) se během promíchávání nebo drcení a obalování může přidat přídatný materiál (10), regulující vlastnosti směšného paliva (14), jako je výhřevnost, pH, obsah vápníku a nelepivost.

(74) Ing. Libor Šimek, Kartouzská 4, Praha 5, 15099

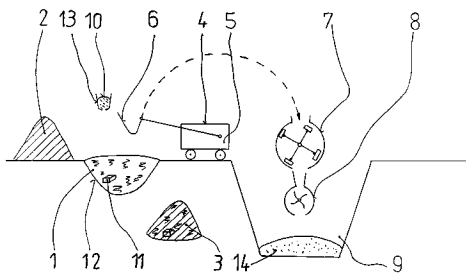
7 (51) **C 21 C 5/56, C 21 B 13/08**(21) **2003-2954**(71) RACLAVSKÝ Milan Ing. CSc., Ostrava, CZ
ADELT Milan Ing. CSc., Kladno, CZ
MOULIS Vlastimil Ing. CSc., Mirošov, CZ
GORA Pavel Ing. MBA., Trinec, CZ(72) Raclavský Milan Ing. CSc., Ostrava, CZ
Adelt Milan Ing. CSc., Kladno, CZ
Mouliš Vlastimil Ing. CSc., Mirošov, CZ
Gora Pavel Ing. MBA., Trinec, CZ(54) **Způsob výroby tekuté oceli z pevné vsázky a zařízení k provádění tohoto způsobu**

(22) 30.10.2003

(57) Způsob výroby tekuté oceli z pevné vsázky pomocí fosilních paliv v podmínkách intenzifikovaného přestupu tepla spočívá v tom, že pevná vsázka jako je šrot, surové železo, produkty přímé redukce, případně oxidy železa přírodního původu nebo odpady z předchozí výroby železa se nejprve taví pomocí kyslíkového hořáku (13) na fosilní paliva v baterii (1) rotačních pecí (2). Tavba se řídí podle způsobu odfosfoření a odpichuje se s požadovaným obsahem uhlíku a aktivitou kyslíku. Obsah uhlíku v kovu v průběhu procesu se řídí jedním ze tří níže specifikovaných způsobů: sypaním na povrch kovu a strusky, injektáží do objemu kovu a injektáží plynných nebo kapalných uhlovodíků do objemu kovu, pro odfosfoření roztaveného kovu mimo tavicí agregát jsou obsah uhlíku nad 0,15 % a aktivita kyslíku pod 0,02 % hmotnostních. Pro odfosfoření roztaveného kovu v tavicím agregátu jsou obsah uhlíku pod 0,15 % a aktivita kyslíku nad 0,02 % hmotnostních, v případě odfosfoření v rotační peci (2) se struska z procesu odfosfoření oddělí od kovu před další zpravidla redukční operací; ve všech variantách je dokončení zpracování taveniny provedeno mimo tavicí agregáty v konvertoru (5) a/nebo v sekundární metalurgii (6). Zařízení k provádění způsobu sestává z minimálně dvou rotačních pecí (2), uspořádaných do baterie (1). Rotační pec (2) je tvořena nádobou (11) s pláštěm (26), dvěma vypouklými čely (12, 19) a vnitřní žáruvzdornou vyzdívkou (27). Na svých koncích ve směru své podélné osy (30) je opatřena otvory, kde do prvního otvoru je nastrčen kyslíkový hořák (13) na fosilní paliva, který je buď pevný a neumožňuje řízení směru plamene a/nebo je pohyblivý umožňující řízení směru plamene, k hořákovému otvoru se přidává zařízení pro injektáž, např. injektážní tryska (14) uhlíku nebo dalších přísad zejména struskotvorných. Tato dodatková zařízení jsou pevná nebo umožňují měnit úhel sklonu. Přídavná injektážní zařízení jsou konstrukčně řešena jako integrální součást hořáku (13) nebo jako samostatná zařízení, s možností rychlé výměny. Na druhý otvor je napojen odvod spalin, jeden z otvorů je současně sázacím otvorem pevné vsázky. Díle je rotační pec (2) vybavena alespoň jedním excentricky umístěným odpichovým otvorem kovu nebo strusky, přičemž celá nádoba (11) je sklopná v příčném směru k ose (30) rotace. Odpich pecí (2) uspořádaných do baterie (1) se provádí podle požadované doby tavby postupně z jedné nebo několika rotačních pecí (2) do jedné pánve (4) a to přímo nebo pomocí soustavy licích žlabů (25).

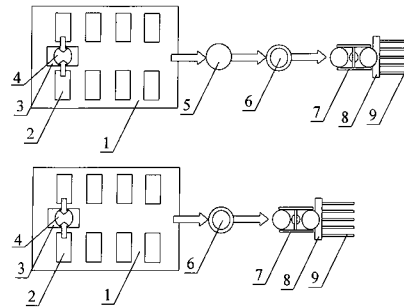
7 (51) **D 01 B 1/18, D 01 B 1/24, D 01 B 1/20, D 01 B 1/22**(21) **2003-3134**(71) RIETER CZ A. S., Ústí nad Orlicí, CZ
(72) Appeltauer Jiří Ing., Žamberk, CZ
Čížmárik Ludovít, Ústí nad Orlicí, CZ
Jánošík Štefan, Žamberk, CZ(72) Maixner Václav, Dolní Dobruč, CZ
Hájek Jaroslav, Kunvald, CZ
Mlynář Václav Ing., Žamberk, CZ(54) **Způsob výroby sprádatelných rostlinných vláken ze surových vícebuněčných rostlinných vláken a výrobky z nich**

(22) 18.11.2003

(57) Způsob výroby sprádatelných rostlinných vláken ze surových vícebuněčných rostlinných vláken, při kterém se vícebuněčná rostlinná vlákna mechanickým působením zkracují, štěpí, zjemňují, rozvolňují a čistí, přičemž se zmenšuje jejich povrch a průřez. V prvním kroku se na surová vícebuněčná rostlinná vlákna působí soustavou hrotů a/nebo zubů a/nebo jehliček nebo jinak zdrsňených členitých povrchů dvojice válců (12, 21) otáčejících se v opačném smyslu, přičemž na povrchu prvního z válců (12) se vícebuněčná rostlinná vlákna přidržují v nastavitelné vzdálenosti od druhého válce (21), čímž se dosahuje nastavitelného řízeného zkracování vláken za jejich současného rozvolňování a štěpení. Ve druhém kroku se na vícebuněčná rostlinná vlákna připravená v prvním kroku působí členitými povrchy alespoň jedné dvojice válců (21, 31) otáčejících se ve stejném smyslu, čímž se dosahuje vysoce účinného čištění, dalšího štěpení a zjemňování vláken, přičemž se vyrobí sprádatelná vícebuněčná rostlinná vlákna schopná dalšího zpracování přádelnickou technikou. Dále se řešení týká výrobků ze sprádatelných rostlinných vícebuněčných vláken, tj. délkového vláknenného útvaru zpevněného zákrutem nebo ovíjením paralelně uspořádaného útvaru vláken nebo pojením a netkané textilie.

(74) Ing. Dobroslav Musil, Cejl 38, Brno, 60200

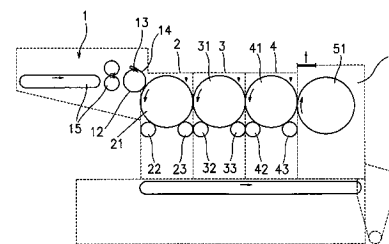
7 (51) **D 01 G 7/04, D 01 G 11/02, D 01 G 11/04, D 01 G 15/40, D 01 H 4/30**(21) **2003-3013**(71) RIETER CZ A. S., Ústí nad Orlicí, CZ
(72) Appeltauer Jiří Ing., Žamberk, CZ
Maixner Václav, Dolní Dobruč, CZ
Hájek Jaroslav, Kunvald, CZ(72) Jánošík Štefan, Žamberk, CZ
Mlynář Václav Ing., Žamberk, CZ(54) **Přívádění textilních a jim podobných materiálů k pracovním prostředkům zařízení pro výrobu vláken**

(22) 06.11.2003

(57) Způsob a zařízení jsou určeny k přívádění textilních a/nebo jim podobných materiálů s vysokou soudržností, určených

k recyklaci s využitím recyklátu jako suroviny pro výrobu textilních a/nebo jim podobných materiálů, k pracovním prostředkům zařízení pro výrobu vláken. Zpracovávaný materiál, přiváděný k první rozvolňovací a čisticí sekci (2) zařízení pro výrobu vláken, se během podávání aktivně přidržuje povrchem podávacího válce (13), a v důsledku toho se rozvolňovacím válcem (21) rozvolňují i koncové části materiálu kratší, než vzdálenost mezi stiskovou linií (15) a rozvolňovacím válcem (21) první rozvolňovací a čisticí sekce (2). Zařízení k přivádění zpracovávaného materiálu obsahuje podávací ústrojí (1) obsahující podávací válec (13) na obvodě opatřený jednou nebo více řadami podávacích zubů (131) nebo souvislou spirálou tvořenou řadou podávacích zubů (131), jejichž hlavy jsou orientovány ve směru otáčení podávacího válce (13), přičemž povrch podávacího válce (13) je kromě podávacích zubů (131) opatřen i přidržovacími zuby (132), nebo je povrch podávacího válce (13) opatřen dvojitými zuby (133), jejichž podávací hlavy (1331) jsou orientovány proti směru otáčení podávacího válce (13).

(74) Ing. Dobroslav Musil, Cejl 38, Brno, 60200

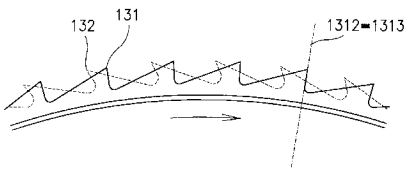

7 (51) **D 01 H 4/12, D 01 H 4/42, D 01 H 1/20, D 02 G 3/34, D 02 G 3/22**

(21) **2003-2422**

(71) RIETER CZ A. S., Ústí nad Orlicí, CZ

(72) Kousalík Pavel Ing., Ústí nad Orlicí, CZ

(72) Kubový Milan Ing., Ústí nad Orlicí, CZ

(54) **Rotorový dopřádací stroj pro výrobu flámkové příze**

(22) 08.09.2003

(57) Rotorový dopřádací stroj obsahuje množství v alespoň jedné řadě uspořádaných pracovních míst, obsahujících podávací ústrojí pramene vláken a odtahové ústrojí vyprádané příze, přičemž podávací ústrojí pramene vláken jedné strany stroje obsahuje podávací váleček pevně uložený na podávacím hřídeli, jehož pohon je spřažen s měničem (1) podávání. Odtahové ústrojí příze obsahuje odtahový váleček pevně uložený na odtahovém hřídeli, jehož pohon je spřažen s měničem (2) odtahu, přičemž měnič (1) podávání i měnič (2) odtahu jsou uloženy ve skříní pohonů a propojeny s řídicím ústrojím (3) stroje. Mezi měniče (1, 2) je vložena řídicí jednotka (4) flámkování, na jejíž vstup jsou připojeny výstup měniče podávání pro přivádění informací o základní podávací rychlosti a výstup měniče (3) odtahu pro přivádění informací o aktuální podávací rychlosti a výstup řídicí jednotky (4) flámkování je propojen se vstupem měniče (1) podávání.

(74) Ing. Dobroslav Musil, Cejl 38, Brno, 60200

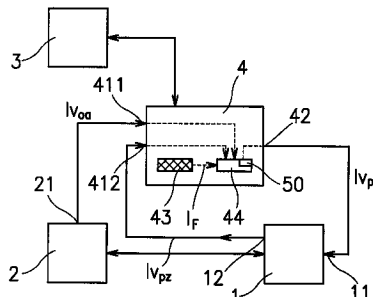

7 (51) **D 01 H 4/50, D 01 H 4/48**

(21) **2004-1119**

(71) Rieter Ingolstadt Spinnereimaschinenbau AG, Ingolstadt, DE

(72) Baier Frank, Geisenfeld, DE

(54) **Způsob zapřádání příze v bezvřetenovém dopřádacím stroji obsahujícím sběrnou plochu vláken, jakož i zařízení pro provádění tohoto způsobu**

(22) 16.11.2004

(32) 24.11.2003, 20.01.2004

(31) 2003/10355084, 2004/104002741

(33) DE, DE

(57) Zapřádání příze (3) u bezvřetenového dopřádacího stroje (2) obsahujícího sběrnou plochu vláken se provádí tak, že konec (15) zapřádané příze (3) je přiváděn při tvorbě přebytku příze do oblasti působení proudění sacího vzduchu vstupujícího do bezvřetenového dopřádacího stroje (2) a zde je zadržován, načež příze (3) je uvolněna a uvolněním přebytku příze je přiváděna ke sběrné ploše vláken. Odtud je příze (3) po napojení s vlákny přiváděnými na sběrnou plochu vláken opět odtahována. Přebytek příze je tvořen konstantní první délkou příze, která se zadržuje v zařízení (7) pro ukládání příze. V prvním okamžiku se toto zadržování uvolní. Ve druhém okamžiku se příze (3) uvolní k přivádění příze (3) do bezvřetenového dopřádacího stroje (2), a ve třetím okamžiku se stanovena první délka příze upraví na požadovanou variabilní druhou délku příze, přičemž tyto tři okamžiky jsou sladěny vůči sobě takovým způsobem, aby podávání na variabilní druhou délku příze od třetího okamžiku bylo ukončeno nejpozději při spotřebování zásoby příze nacházející se v zařízení (7) pro ukládání příze.

(74) Ing. Dobroslav Musil, patentová kancelář, Ing. Dobroslav Musil, Cejl 38, Brno, 60200

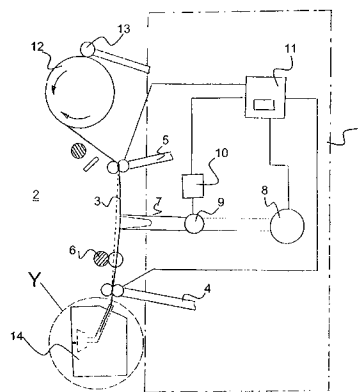

7 (51) **D 01 H 9/18, B 65 H 67/06**

(21) **2004-1172**

(71) Rieter Ingolstadt Spinnereimaschinenbau AG, Ingolstadt, DE

(72) Zöpfl Karl, Ingolstadt, DE

(72) Küppers Simon, Stuttgart, DE

(54) **Nakladač dutinek pro bezvřetenové dopřádací stroje**

(22) 03.12.2004

(32) 03.12.2003

(31) 2003/10356994

(33) DE

(57) Nakladač (1) dutinek pro textilní stroje, zejména dopřádací stroje (2), se zásobou prázdných dutinek (5), nosiči (8) dutinek k dočasnému uložení prázdných dutinek (5) a s místem předání k dopravníku pro další dopravu prázdných dutinek (5) obsahuje zásobník (9) pro nosiče (8) dutinek, dále jsou výhodným způsobem uspořádány dopravníky, které pohybují nosiči (8) dutinek, a nosiče (8) dutinek nejsou spolu spřaženy.

(74) Ing. Dobroslav Musil, patentová kancelář, Ing. Dobroslav Musil, Cejl 38, Brno, 60200

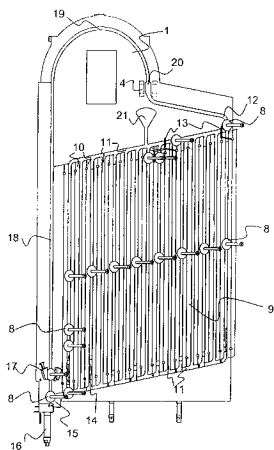

- 7 (51) **D 03 D 49/60, D 03 D 49/62, D 03 D 49/64**
 (21) **2003-2718**
 (71) VÝZKUMNÝ ÚSTAV TEXTILNÍCH STROJŮ LIBEREC A.S., Liberec, CZ
 (72) Karěl Petr Ing., Liberec, CZ
 Dvořák Josef Doc. Ing. CSc., Liberec, CZ
 Leinhaupel Rudolf Ing., Liberec, CZ
 Žák Josef Ing. PhD., Liberec, CZ
 (54) **Tkací stroj a bidlen tkacího stroje**
 (22) 07.10.2003
 (57) Tkací stroj obsahuje tkací paprsek (4) vratně přestavitelný mezi prošlupní polohou a přírazovou polohou a uložený na trámci (230) bidlenu (2), který je členem vícečlenného mechanismu, přičemž trámeč (230) bidlenu je vnitřním členem vícečlenného mechanismu. Bidlen (2) tkacího stroje pro uložení tkacího paprsku (4) a pro přenášení vratného pohybu na tkací paprsek (4), obsahuje alespoň dvě listové pružiny (210, 220), sloužící k jeho uložení na rám (3) tkacího stroje.
 (74) Ing. Dobroslav Musil, Cejl 38, Brno, 60200

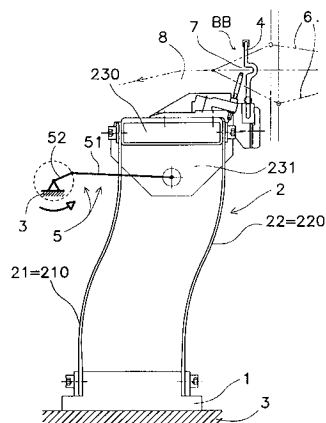

- 7 (51) **D 03 D 49/60, D 03 D 51/02, D 03 D 51/12**
 (21) **2003-2881**
 (71) VÝZKUMNÝ ÚSTAV TEXTILNÍCH STROJŮ LIBEREC A.S., Liberec, CZ
 (72) Dvořák Josef Doc. Ing. CSc., Liberec, CZ
 Kastner Vladimír Ing., Praha, CZ
 Karěl Petr Ing., Liberec, CZ
 (54) **Tkací stroj**
 (22) 20.10.2003
 (57) Tkací stroj obsahuje mechanismus pro zajištění vratného pohybu tkacího paprsku (1) tvořený vícečlenným mechanismem se sníženým redukováným momentem setrvačnosti a spřažený s pohonem. Pohon mechanismu pro zajištění vratného pohybu tkacího paprsku (1) je tvořen motorem (6) s říditelně měnitelnou úhlovou rychlostí během každé jedné své otáčky, přičemž je spřažen s řídicím zařízením.
 (74) Ing. Dobroslav Musil, Cejl 38, Brno, 60200

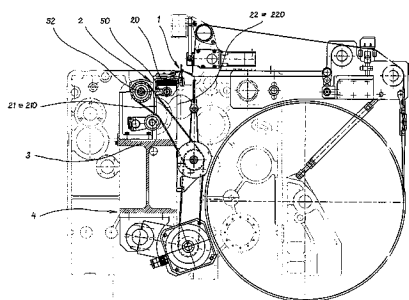

- 7 (51) **D 04 B 9/12**
 (21) **2003-2801**
 (71) AMTEK, SPOL. S R. O., Brno, CZ
 (72) Piškula František Ing., Brno, CZ
 Neumann Ludvík, Vsetín, CZ
 (54) **Okrouhlý jednocílní pletací stroj pro výrobu plyšové pleteniny**
 (22) 14.10.2003
 (57) Pletací stroj obsahuje alespoň jeden pletací systém s radiálně pohyblivými platinami (8), opatřeny bříškem (83) pro kladení základové niti (126) a nosem (84) pro kladení plyšové niti (127), přičemž tyto platiny (8) jsou řízeny zámkem s radiálně nepohyblivými zámkovými díly (91) a/nebo jejich částmi a radiálně pohyblivými dopínači (92) plyšových klíčků pro dopínání plyšových klíčků radiálním pohybem ke středu stroje a nos (84) platin (8) se při vysouvání platin (8) ke středu zasouvá do dráhy vytvořených plyšových klíčků, přičemž stroj dále obsahuje pletací prostředky, které jsou uspořádány ve válci a jsou řízeny válcovou zámkovou soustavou se zvedací a stahovací částí zámkové dráhy. Radiálně nepohyblivý zámkový díl (91) je opatřen částí (913) pro vysouvání platin (8) před dopínačem (92) plyšových klíčků, která je situována ve směru otáčení lůžek (2, 3) za místem zátahu základové niti (126) přes hranu bříška (83) platiny (8), přičemž na tuto část (913) navazuje vstupní část (921) dopínače (92) plyšových klíčků a strmost části (913) radiálně nepohyblivého zámkového dílu (91) je menší než je strmost vstupní části (921) dopínače (92) plyšových klíčků a/nebo má výstupní část (927) dopínače (92) sklon ve směru stahování platin (8), který vykazuje menší strmost, než je strmost bezprostředně navazující části (914) radiálně nepohyblivého zámkového dílu (91) pro stahování platin (8) za dopínačem (92) plyšových klíčků. Řešení se také týká uplatnění tohoto principu na válcové zámkové soustavě. Dále se řešení týká vodiče (11) niti na okrouhlém jednocílním pletacím stroji pro výrobu plyšové pleteniny a zabezpečení nastavitelnosti správné vzájemné polohy zámkových drah ovládacích pohyb platin (8) a jehel (6).
 (74) Ing. Dobroslav Musil, Cejl 38, Brno, 60200

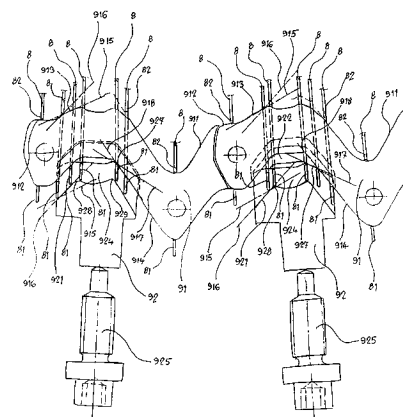

- 7 (51) **D 04 B 9/44, D 04 B 9/46, D 04 B 9/42**
 (21) **2003-3316**
 (71) UNIPLĚT TŘEBÍČ, A. S., Třebíč, CZ
 (72) Dvořák Miloš, Třebíč, CZ

(54) **Dvouválcový okrouhlý pletací stroj pro výrobu ponožkového apod. zboží**

(22) 05.12.2003

- (57) Spodní jehelní válec (1) je na svém horním konci, který je přivrácen k hornímu jehelnímu válci menšího vnějšího průměru (D2) oproti průměru (D1). Tento vnější průměr (D2) je vytvořen na délce jehelního válce (1) odpovídající maximálnímu zátahu jehel zámkem (3), zvětšenému o délku mezi špičí jehelní platiny (4) a jejím bočním výstupkem (41), sloužícím pro blokování odhozových platin během vratného chodu. Dna podélných drážek (2) jsou na stejné úrovni na celé délce jehelního válce (1), tedy jsou na stejném průměru (D3), což je rozhodující průměr pro uložení dvouhlavých jehel, jehelních platin (4) a volicích stoprů (5).

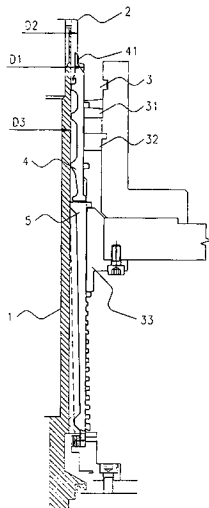

7 (51) **E 01 B 27/00**

(21) **2003-3299**

(71) SG - GEOTECHNIKA, A. S., Praha, CZ

(72) Malý Václav, Příbram, CZ

Růžička Jiří Ing. CSc., Bohutín, CZ

Rykl Miroslav Ing., Ústí nad Labem, CZ

(54) **Způsob a zařízení na ochranu kolejového lože při práci na vedlejší koleji**

(22) 03.12.2003

- (57) Řeší se ochrana kolejového lože při práci na vedlejší koleji pomocí zádržného prvku (1), který se rozprostře na připravenou pláň železničního svršku nebo první konstrukční vrstvu šterku kolejového lože a nový šterk kolejového lože se uspořádá na část taktó rozprostřeného zádržného prvku (1). Zádržný prvek (1) se přehne a nový šterk kolejového lože se zabalí zádržným prvkem (1), který se pak upevní k provozované koleji.

(74) Ing. Jarmila Loskotová, K Závětinám 727, Praha 5, 15500

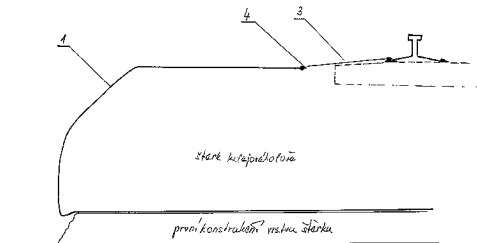

7 (51) **E 04 B 1/35**

(21) **2003-3282**

(71) ŠTROBL Kamil Ing., České Budějovice, CZ

(72) Štrobl Kamil Ing., České Budějovice, CZ

(54) **Způsob provádění spodní stavby pomocí spouštěného bednění a zařízení k provádění tohoto způsobu**

(22) 02.12.2003

- (57) Řešení vychází z metody současného provádění spodní a horní stavby Top & Down u objektů s větším počtem podzemních podlaží - 4 a více. Nový technologický postup je založen na využití spouštěného stropního bednění (5)

pro realizaci spodní stavby. Po realizaci podzemních stěn se provede pilotáží osazení technologických sloupů (1), které budou nosnou konstrukcí budoucích stropních desek (7). Stropní deska (7) prvního podzemního podlaží se vybetonuje na připravené stropní bednění (5), které bude po částečném provedení zemních prací jednoho nebo více podzemních podlaží pod touto stropní deskou (7) spouštěno o úroveň jednoho nebo více podzemních podlaží níže. Spouštění stropního bednění (5) se provádí pomocí lan (8) spouštěcích mechanismů (2) s regulací a sledováním posunu.

(74) Ing. Václav Kratochvíl, Radlická 28, Praha 5, 15000

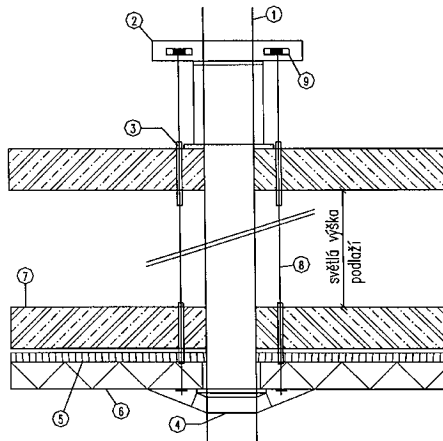

7 (51) **E 04 B 5/19, E 04 B 5/21**

(21) **2005-111**

(71) Jasaň Petr Ing., Brno, CZ

(72) Jasaň Petr Ing., Brno, CZ

(54) **Stropní konstrukce a způsob její výroby**

(22) 22.02.2005

- (57) Stropní konstrukce zhotovená monolitickou technologií z armování, betonové hmoty a dalšího odlehčovacího materiálu, kdy na spodní ploše stropní konstrukce je síťovina (2) nebo jiná membrána, na které jsou přes vrstvu lepidla uspořádány odlehčovací tělesa (3), kolem odlehčovacích těles (3) je uspořádáno armování tak, že vytváří žebírka pro armaturu v jednom nebo ve více, na sebe různoběžných, směrech a tyto armovací prvky přitom neprostupují celou tloušťkou stropní konstrukce, přičemž v prostoru mezi a nad odlehčovacími tělesy (3) je betonová hmota (4), taktéž prostupující síťovinou (2) na jejích volných úsecích. Způsob výroby se provádí tak, že na stropní bednění se nanese separátor, poté se na bednění rozloží síťovina nebo jiná membrána, spodní plochy odlehčovacích těles, které jsou v kontaktu se síťovinou nebo jinou membránou, se spojí se síťovinou protlačněním lepicí hmoty přes síťovinu nebo se prostě přilepí na jinou membránu a mezi odlehčovací tělesa se uloží armovací prvky, načež po pevném spojení odlehčených těles a síťoviny nebo jiné membrány se kolem odlehčených těles a nad ně nanese betonová hmota.

(74) Ing. František Kania, Mendlovo nám. 1a, Brno, 60300

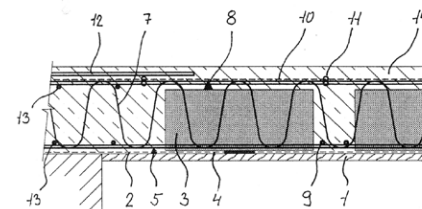

7 (51) **E 04 C 3/292**

(21) **2003-3393**

(71) CHOVANEC Stanislav Ing., Rožnov pod Radhoštěm, CZ

(72) Chovanec Stanislav Ing., Rožnov pod Radhoštěm, CZ

(54) **Příhradový nosník**

(22) 12.12.2003

- (57) Příhradový nosník, zejména pro střešní a podlahové stavební konstrukce, je vytvořen ze svisle orientované

kovové příhradové konstrukce (1) ve tvaru písmene I v jednom nerozpojitelném celku, těsně vyplněné bočními pásnicemi (2) na bázi dřeva, spojené spojovacími prvky, přednostně vruty (8) pro vytvoření jednoho kompaktního celku s kovovou příhradovou konstrukcí (1). Příhradová konstrukce (1) je vytvořena ze dvou nad sebou uspořádaných pásnic (3), zhotovených z úhelníků (4) nebo T profilů (11) a spojených s odlehčenou kovovou výztuží, např. diagonální výztuží (7) nebo stojinovou plechovou výztuží (14). Všechny součásti kovové příhradové konstrukce (1) jsou spojeny přednostně svarem. Pásnice (2) na bázi dřeva vykazují výšku, odpovídající světlosti mezi vodorovnými přírubami (6, 13) dvou protilehlých kovových pásnic (3) a šířku shodnou či přednostně přechýlající přes vodorovnou přírubu (6, 13) pro uchycení návazných dřevěných konstrukcí.

(74) Ing. Marie Smrčková, Velflíkova 8, Praha 6, 16000

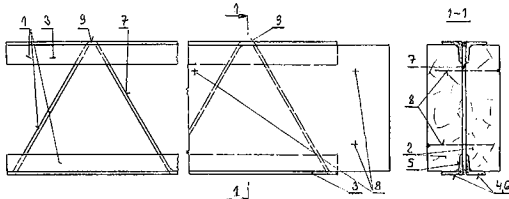

7 (51) **E 04 G 1/22, E 04 G 1/18**

(21) **2003-3239**

(71) TÓTH Ivan, Kladno, CZ

(72) Tóth Ivan, Kladno, CZ

(54) **Montážní lešení**

(22) 27.11.2003

(57) Montážní lešení, zejména pro montáž a demontáž stropních sádkokartonových desek nebo jiných stropních podhledů a obkladových stropních desek, tvořené vzájemně propojeným systémem svisle orientovaných nosných lešenových rámců (1), které sestávají z dvojice rovnoběžných nosných stojek (2), navzájem spojených vodorovnými příčnicemi (3), pro umístění pracovní plošiny (4), přičemž alespoň jedna dvojice nosných lešenových rámců (1) je opatřena soustavou směrem vzhůru vysouvatelných montážních podpěr (7).

(74) Ing. Vladimír Belfin, P. O. Box 117, Kladno, 27280

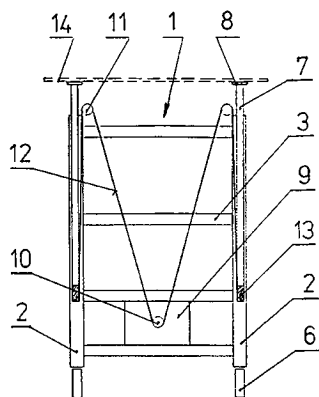

7 (51) **E 21 D 21/00**

(21) **2003-3139**

(71) ANKRA, SPOL. S R. O., Petřvald u Karviné, CZ

(72) Paloncy Libor Ing., Orlová, CZ

Hanzlík Česlav Ing., Orlová, CZ

(54) **Způsob svorníkování hornin**

(22) 19.11.2003

(57) Způsob svorníkování hornin spočívá na principu, při němž se do vrtu v hornině vloží standardně vyráběný hydraulicky upínatelný třecí svorník, tvořený podélně zborcenou rozpínatelnou trubkou a rovněž tyčovina. Tlakem kapaliny se pak upne ve vrtu současně třecí svorník i tyčovina, čímž dojde ke zvýšení kotveního účinku na horninu v porovnání s kotvením účinkem samotného hydraulicky upínatelného třecího svorníku.

Tyčovina se nejdříve zasune do celé délky žlábků podélně zborcené hydraulicky rozpínatelné trubky třecího svorníku nebo do části délky žlábků a spolu s třecím svorníkem se pak tyčovina vloží do vrtu.

(74) JUDr. Helmut Prchala, Rekreační 27, Hlučín-Bobrovniky, 74801

7 (51) **F 02 G 1/043**

(21) **2003-3248**

(71) SÝKORA Bronislav Ing., Orlová, CZ

(72) Sýkora Bronislav Ing., Orlová, CZ

(54) **Vícenásobný Stirlingův motor s rotačními převáděči**

(22) 28.11.2003

(57)

Motor je modulově sestaven z libovolného počtu sekcí, vzájemně spojených do řady. Každou jednotlivou sekci tvoří komora rotačního převáděče (1), která z obou stran sousedí přes stěnu komory v jedné polovině s ohřívacem (3), ve druhé polovině pak s chladičem (4). Prostor ohříváče (3) a prostor chladiče (4) jsou vzájemně odděleny tepelným izolantem. Uvnitř komory (1) se může volně otáčet rotační převáděč (2), který má tvar polovičního disku. Mezi rotačním převáděčem (2) a stěnami komory (1) je úzká mezera. Rotační převáděč (2) je pevně spojen s hřídelí (5). Součástí každé sekce je také pracovní válec (6), v němž se může pohybovat píst (7). Píst (7) je pomocí ojnice (8) mechanicky spojen s klikovou hřídelí (9). Prostor nad pístem (7) je vnějším kanálkem (11) propojen s prostorem komory (1) rotačního převáděče (2). Hřídel (5) rotačního převáděče (2) a kliková hřídel (9) jsou vzájemně mechanicky propojeny nastavitelnou spojkou (12) a mechanickým převodem (10) s převodovým poměrem 1:1. Vnitřní pracovní prostor každé sekce motoru tvoří prostor komory převáděče (1), kanálek (11) a prostor pracovního válce (6) nad pístem (7). Vnitřní pracovní prostor je naplněn pracovní látkou, kterou je tepelně dobře vodivý plyn, například vodík, helium, argon. Při nižší tepelné účinnosti motoru však také vyhoví vzduch. Mechanickou práci, kterou poskytuje motor na klikové hřídeli (9) je možné získat na úkor transferu tepla pracovním prostorem motoru mezi přiváděným teplejším médiem a odváděným chladnějším médiem. Výkon motoru lze regulovat při neměnné dodávce a odvádění tepla pomocí nastavitelné spojky (12).

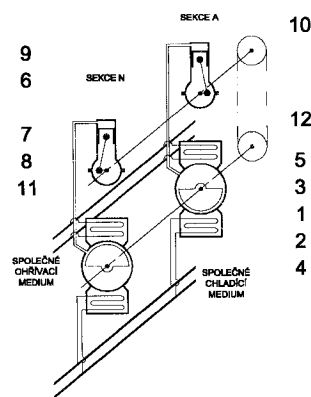

7 (51) **F 03 B 5/00**

(21) **2004-545**

(71) Štěrba Miroslav Ing., Praha, CZ

(72) Štěrba Miroslav Ing., Praha, CZ

Pelant Jaroslav RNDr. CSc., Praha, CZ

Kyncl Martin Mgr., Přerov, CZ

(54) **Bezlopatkový tekutinový stroj**

(22) 28.04.2004

(57)

Bezlopatkový tekutinový stroj, zahrnující stator (1), ve kterém je v ose otočně uložen bezlopatkový rotor (2) rotačně symetrického tvaru. Mezi státorem (1) a rotorem (2) je vytvořen koaxiální kanál (7). Stator (1) je opatřen alespoň jedním vstupem (8) tekutiny a alespoň jedním výstupem (5) tekutiny, přičemž výstup (5) tekutiny je vzdálen ve směru osy bezlopatkového rotoru (2) od vstupu

(8) tekutiny. Vstup (8) tekutiny je do statoru (1) zaústěn tangenciálně a koaxiální kanál (7) má alespoň na části své délky tvar difuzoru.

(74) Ing. Jiří Andera, Nad Štolou 12, Praha 7, 17000

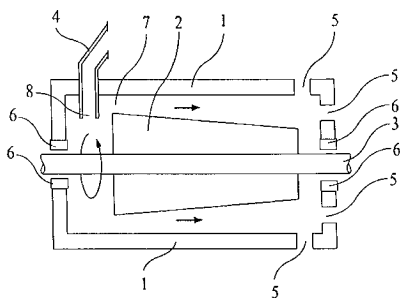

7 (51) **F 03 G 7/04**

(21) **2003-3333**

(71) KOVÁŘ Josef, Praha, CZ

(72) Kovář Josef, Praha, CZ

(54) **Způsob využití Daltonova zákona v tepelném motoru**

(22) 08.12.2003

(57) V tepelném motoru se při kruhovém oběhu nasává plynná látka ve válci adiabaticky komprimuje, po té se ve zkomprimované plynné látce odpaří kapalina, jejíž přeměnou v páru se v souladu s Daltonovým zákonem tvoří směs o vyšším tlaku, která adiabaticky expanduje ve válci. V rosném bodu se páry přemění v kapalinu a následuje expanze plynné látky až na tlak okolí, čímž se dosáhne nižší teploty plynné látky při výfuku než je teplota okolí a tedy teplo odebrané z okolí se mění v práci.

7 (51) **F 16 H 7/24**

(21) **2005-190**

(71) THE GATES CORPORATION, Denver, CO, US

(72) De Meester Marc, Gent - Flanders, BE

Vanheusden Adelbrecht, Erembodegem, BE

Slagmulder Kamiel, Lede, BE

(54) **Nástroj na nasazování řemenu**

(22) 27.08.2003

(32) 26.09.2002

(31) 2002/256851

(33) US

(86) PCT/US2003/027005

(87) WO 2004/029479

(57) Nástroj (100) na nasazování řemenu je tvořen v podstatě rovinným tělesem (10). Z části tohoto tělesa (10) vystupuje povrch (20) zabírající s řemenem. Část (30) stýkající se s řemenicí vystupuje z tělesa (10) proti povrchu (21) zabírajícímu s řemenem. Centrální vrtání (40) dovoluje nástroji stýkat se s hřídelem řemenice. Při použití se povrch zabírající s řemenicí stýká s řemenicí, čímž se nástroj (100) otáčí rotací řemenice kolem osy řemenice a tak způsobuje, že povrch (21) zabírající s řemenem automaticky nutí řemen na řemenici. Rovinné těleso (10) stabilizuje nástroj vůči řemenici. Rovinné těleso (10) stabilizuje nástroj vůči řemenici, když se nasazuje řemen. Toto tvarové těleso může být zhotoveno vstříkovaním.

(74) Ing. Václav Herman, Hlavní 43, Průhonice, 25243

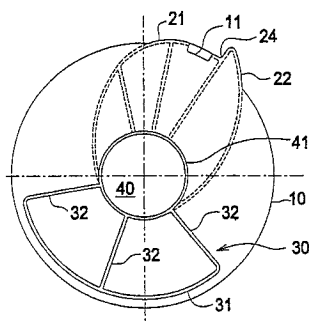

7 (51) **F 16 K 15/04, F 16 K 1/14**

(21) **2003-3400**

(71) NEPTUN PRESSKAN S. R. O., Prostějov, CZ

(72) Zapletal Miroslav, Kostelec na Hané, CZ

Krul Martin Ing., Ptení, CZ

(54) **Zpětný kulový ventil**

(22) 12.12.2003

(57) Zpětný kulový ventil sestává ze základního tělesa (1), v němž je volně umístěna koule (4). Do vstupního otvoru (13) základního tělesa (1), s dutinou ve tvaru T, je upevněn nátrubek (3) s dosedací hranou (14) pro kouli (4) a zároveň do výtlakového otvoru (11) je upevněno výtlakové těleso (2) s výtlakovou přechodkou (7), opatřenou náběhovou hranou (10), umístěnou proti kouli (4) na dosedací hraně (14) nátrubku (3) a do ventilového otvoru (12) je přes ventilový nátrubek (5) upevněno ventilové těleso (6) s vymezovacím kolíkem (8).

(74) Ing. Stanislav Dušek, Medinská 530, Praha 9, 19014

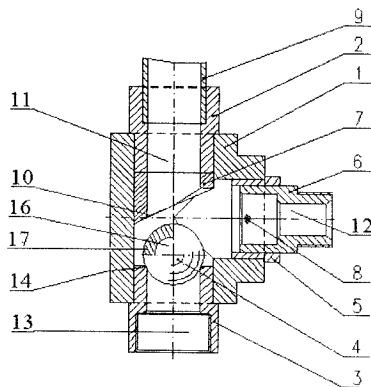

7 (51) **F 21 V 11/08**

(21) **2003-3374**

(71) ROBE SHOW LIGHTING S. R. O., Rožnov pod Radhoštěm, CZ

(72) Juřík Pavel, Prostřední Bečva, CZ

(54) **Ústrojí pro stabilizaci efektového kotouče**

(22) 11.12.2003

(57) Pro osvětlovací techniku, zejména pro osvětlení jevišť a pódii, je určeno ústrojí pro stabilizaci efektového kotouče osvětlovacího zařízení, které je opatřeno výkyvným ramenem (13), na jehož volném konci je otočně uložena kladka (10), přičemž rameno (13) je vybaveno pružinou (15) pro přitlak kladky ke kotouči. Osa (11) kladky (10) může být uspořádána vodorovně nebo mimoběžně s osou efektového kotouče.

(74) Ing. Vítězslav Žák, Lidická 51, Brno, 60200

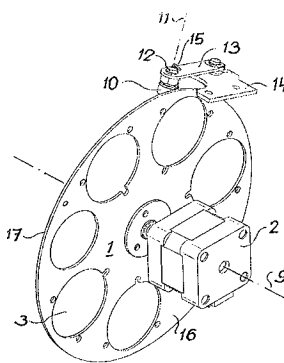

7 (51) **F 23 C 10/00, F 23 C 10/18**

(21) **2003-3334**

(71) MIKODA Jiří Ing. CSc., Ústí nad Labem, CZ

(72) Mikoda Jiří Ing. CSc., Ústí nad Labem, CZ

(54) **Fluidní kotel**

(22) 08.12.2003

(57) Fluidní kotel s oxidační pískovou spalovací vrstvou obsahující minimálně 150 mm sypaného křemičitého písku o zrnění 1 až 2 mm, fluidní topeniště je z boku vymezeno vyzdřenými membránovými stěnami (1), shora vyzdřeným membránovým stropem (2) a vyzdřeným membránovým spalínovým kanálem (6) o průřezu rovném 10 až 40 % trubkového propadového roštu (3). Do fluidní pískové

spalovací vrstvy (5) je instalována teplosměnná vestavba (8) s výhodou vytvořená z obdélníkových trubek opatřených pásy tvrdokovu. Trasa (15) startovacích spalin je napojena na jedno či více startovacích hrdel (16), jejichž osa je ve výšce do 1 500 mm nad trubkovým odpadovým roštem (3). Při spalování prachových uhlí je písková vrstva o granulometrii 1 až 2 mm navýšena alespoň o 100 mm křemičitého písku o granulometrii 0,5 až 1 mm. Trasa (13) spalin je opatřena vodními tryskami. Fluidní topeniště je vertikálně rozděleno na sekce. Výška sesypu nebo sesypů (7) uhlí je minimálně 1 000 mm nad trubkovým propadovým roštem (3). Trasa (26) sekundárního vzduchu je s výhodou trasou pneudopravy recyklu popelovin. Fluidní topeniště je vertikálně rozděleno na sekce vyzděnými membránovými stěnami.

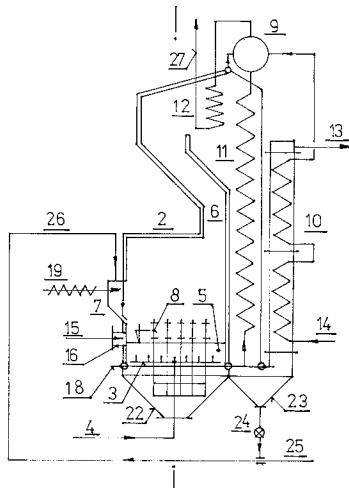

- 7 (51) **F 24 F 13/06**
 (21) **2004-1228**
 (71) Kurán Jozef, Hamuliakovo, SK
 Šebök Ivan, Hamuliakovo, SK
 (72) Kurán Jozef, Hamuliakovo, SK
 Šebök Ivan, Hamuliakovo, SK
 (54) **Výpust**
 (22) 24.06.2002
 (32) 24.06.2002
 (31) 2002EP/02002351
 (33) WO
 (86) PCT/IB2002/002351
 (87) WO 2004/001299
 (57) Výpust, zejména stropní výpust vzduchu, pro přívod studeného a/nebo teplého vzduchu do prostoru, přičemž vzduch se může vést skrze spojovací hrdlo (1) do těla s otvory (3), které je pro vyvedení vzduchu opatřeno perforovanou stěnou (2) těla a otevřeným dnem (4), v jehož blízkosti jsou natáčivě uspořádány klapky (15, 16, 17, 18), které jsou uloženy otočně kolem vodorovných os (19, 20, 21, 22). Podstata výpustí spočívá v tom, že osy (19, 20, 21, 22) klapky (15, 16, 17, 18) jsou uspořádány středově a že při jejich ovládní jsou skrze otáčecí mechanismus funkčně spojeny s ovládací osou (28) otáčení, středově uspořádanou ve dně (4).
 (74) Ing. Jan Kubát, Přístavní 24, Praha 7, 17000

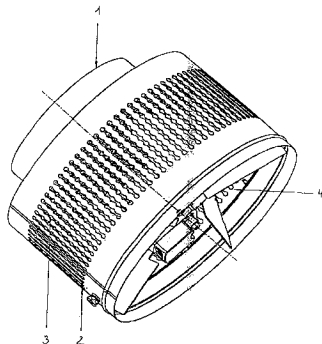

- 7 (51) **F 24 J 2/00, F 24 J 2/42**
 (21) **2003-3302**
 (71) LVT PLUS S. R. O., Kaplice, CZ
 (72) Lang Václav, Kaplice, CZ
 (54) **Zapojení pro regulaci topného zařízení se slunečním kolektorem**
 (22) 04.12.2003
 (57) Zapojení pro regulaci topného zařízení se slunečním korektorem, sestávajícího z vodní nádrže (1), výtlačného čerpadla (4) se sacím potrubím (2) a sacím košem (3), napojeného výtlačným potrubím (5) na vstup (6.1) slunečního korektoru (6), na jehož výstup (6.2) je napojeno odváděcí potrubí (7) ohřáté vody, přičemž na výstup (6.2) slunečního kolektoru (6) je umístěn první snímač (8) teploty, připojený k prvnímu vstupu (9.1) řídicí jednotky (9), ve vodní nádrži (1) je umístěn druhý snímač (10) teploty, připojený k druhému vstupu (9.2) řídicí jednotky (9), a snímač (11) hladiny vody, připojený na třetí vstup (9.3) a na první výstup (9.4) řídicí jednotky (9) je spojen s hnacím motorem čerpadla (4).
 (74) Antonín Koňák, Karla Čapka 808, Milevsko, 39901

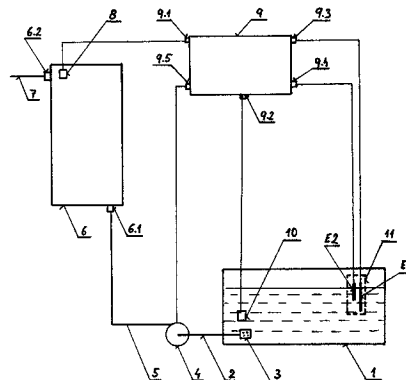

- 7 (51) **F 27 B 15/00, B 01 J 8/24**
 (21) **1998-2276**
 (71) F.L. SMIDTH & CO. A/S, Valby, DK
 (72) Touborg Jørn, Valby, DK
 (54) **Způsob plynulé úpravy částicového materiálu a zařízení pro takovou úpravu**
 (22) 17.12.1996
 (32) 02.02.1996
 (31) 1996/0109
 (33) DK
 (86) PCT/EP1996/005666
 (87) WO 1997/028408
 (57) Způsob plynulé úpravy částicového materiálu, například cementové hrubé drtě, v zařízení obsahujícím alespoň jeden stacionární reaktor (6), který je proveden jako výtoková vrstva. Do něj se dodává materiál, který je v suspenzní vrstvě upravován pomocí plynu, který je do reaktoru (6) vháněn centrálně uspořádanou vtokovou sekcí (21) plynu u spodní strany reaktoru (6) a který proudí reaktorem (6) směrem vzhůru a z něhož materiál odchází gravitací proti proudu plynu přes vtokovou sekci (21) plynu na spodní straně reaktoru (6). Rozměry a provozní parametry reaktoru (6) a připojených objemů volných prostorů (8a) zařízení jsou vybrány a ovládnány tak, že vrstva je nucena během provozu řízeně pulzovat v reaktoru (6) nahoru a dolů s takovou amplitudou, že množství materiálu ve vrstvě, odpovídající množství čerstvě dodávaného materiálu, je při umístění vrstvy v nejspodnější poloze přiváděno do zóny separační sekce (22), ve které je rychlost proudění plynu nižší než minimální rychlost požadovaná pro zachování suspendování částic vrstvy, čímž materiál vrstvy přes proud plynu vypadává z reaktoru (6) ven. Zařízení je opatřeno ústrojími pro řízenou regulaci amplitudy pulsace vrstvy, kterážto ústrojí pro regulaci obsahují buď prostředky k regulaci rozměrů v podélném směru a/nebo průměru úseku vtokové sekce (21) potrubí nebo prostředky k regulaci objemu volného prostoru (8a) alespoň jednoho

dalšího zařízení spojeného s reaktorem (6).

(74) PATENTSERVIS PRAHA a.s., Jivenská 1, Praha 4, 14000

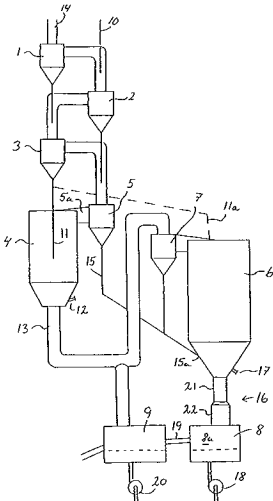

7 (51) **F 27 D 3/16**

(21) **2005-257**

(71) RHI AG, Wien, AT

Techcom Import Export GmbH., Mnichov, DE

(72) Bauer Roland, Bad Kleinkirchheim, AT

Rahm Christian, Wien, AT

Schumacher Ewald, München, DE

Schumacher Edgar, München, DE

Saprighin Alexandr, Rybniza, MD

Dereveancenco Igor, Rybniza, MD

(54) **Metalurgická tavicí nádoba s tryskovým zařízením a způsob sekundárního metalurgického zpracování**

(22) 04.11.2003

(32) 11.11.2002

(31) 2002/10252276

(33) DE

(86) PCT/EP2003/012273

(87) WO 2004/044511

(57) Metalurgická tavicí nádoba s tryskovým zařízením a s ohnivzdornou keramickou vyzdívkou, kterou se protahuje tryskové zařízení (20) pro zavedení kapaliny do kovové taveniny sestává z ohnivzdorného keramického obalu (26) trubkového tvaru, vnější trubky (34), koaxiálně umístěné v obalu (26) vnitřní trubky (38), koaxiálně probíhající ve vnější trubce (34). Mezi vnitřní a vnější trubkou (38, 34) je vytvořen minimálně jeden axiálně probíhající kanál (36). Tryskové zařízení je v axiálním směru pohyblivé tam a zpět, a je otočně umístěno v ohnivzdorné keramické vyzdívkě. Způsob sekundárního metalurgického zpracování se provádí tak, že podél vnitřní trubky se do taveniny vstříkne kapalina, podél minimálně jednoho kanálu mezi vnitřní a vnější trubkou je zároveň přiváděna jiná kapalina, občasné se tryskové zařízení otočí, občasné se tryskové zařízení posune do kovové taveniny. V případě potřeby se tryskové zařízení stáhne zpět do té míry, že již nepřesahuje přes vnitřní stěnovou plochu metalurgické tavicí nádoby a jeden nebo více uvedených kroků se opakují.

(74) Ing. Jiří Malůšek, Mendlovo nám. 1a, Brno, 60300

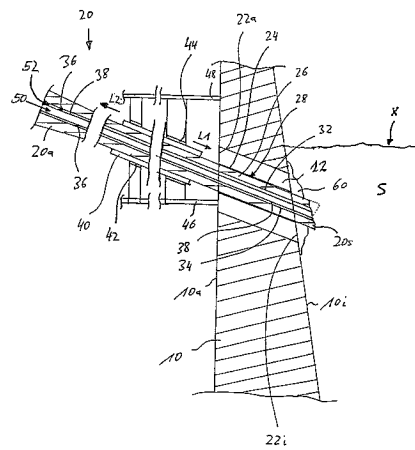

7 (51) **G 01 G 9/00**

(21) **2003-3337**

(71) NOVÁK Mirko Prof. Ing. DrSc., Praha, CZ

SVÍTEK Miroslav Doc. Dr. Ing., Klatovy, CZ

VOTRUBA Zdeněk Doc. Ing. CSc., Praha, CZ

(72) Novák Mirko Prof. Ing. DrSc., Praha, CZ

Svítek Miroslav Doc. Dr. Ing., Klatovy, CZ

Votruba Zdeněk Doc. Ing. CSc., Praha, CZ

(54) **Způsob průběžného vážení vozidlových jednotek za provozu**

(22) 08.12.2003

(57)

Při způsobu průběžného vážení vozidlových jednotek za provozu, s využitím telematických systémů, se za provozu vozidlové jednotky snímají její motoricky vyvozené dynamické údaje, načez se jako komponenty, spolu se sumou z vnějšku na vozidlovou jednotku působících a snímaných sil a faktorů, vyhodnotí spolu s přicházejícími korekčními vnějšími nebo implementovanými daty v počítačové jednotce vozidlové jednotky, zejména podle zákona o zachování setrvačnosti. Získaná vyhodnocená hodnota hmotnosti vozidlové jednotky se vnaší telematickými prostředky do palubního počítače vozidlové jednotky a/nebo dohledového a kontrolního systému a/nebo digitálního tachografu a/nebo do systému elektronického mýtného a/nebo managementu dopravního telematického systému pro další rozhodnutí a/nebo pro optimalizaci parametrů jízdy vlastní vozidlové jednotky.

(74) Karel Voda, Bolzanova 13, Brno, 61300

7 (51) **G 01 N 27/20, G 01 N 27/24**

(21) **2004-679**

(71) INSET, s.r.o., Praha 5, CZ

(72) Vaněk Jiří Ing., Praha 8, CZ

(54) **Způsob přesného měření objemové velikosti vzduchových bublin v tekutině proudící hadičkou**

(22) 02.06.2004

(57)

Před zahájením čerpání média do hadičky se tato hadička umístí mezi snímací hlavy snímacích elektrod kapacitního snímače bublinek a provede se kalibrace krajních mezi permitivity pro aktuální podmínky čerpání tak, že se opakovaně pomocí lineárního čerpadla s kalibrovaným objemem dávkování na jednotku úhlového natočení opatřeného snímačem polohy úhlového natočení rotoru vřání a vyčerpává sloupec čerpaného média do hadičky tak, aby opakovaně zcela zaplnil a zcela vyprázdnil hadičku v oblasti mezi uvedenými snímacími hlavy. Při každém úplném zaplnění a vyprázdnění této oblasti hadičky se ve zvolených časových intervalech měří velikost lokální permitivity, které se archivují a průběžně se z nich stanovuje střední hodnota permitivity. Když se naměřené hodnoty lokální permitivity oproti její střední hodnotě určené z mnoha předchozích měření nemění více než o zvolenou velikost přesnosti měření, je kalibrace ukončena. Takto je určena jednak velikost permitivity pro bezbublínkové čerpání zvoleného média a jednak velikost permitivity prostředí pro zcela prázdnou, na vnitřních stěnách smáčenou hadičku. Tyto dvě průměrné hodnoty se uloží, načez se začne čerpat dané médium. Průběžně se měří v časových intervalech stejných jako byly časové

intervaly při kalibraci aktuální velikosti permitivity mezi snímacími hlavami. Ty se porovnávají se dvěma hodnotami krajních mezi permitivity z kalibračního měření pro dané dávkovací médium. V případě skokové odchylky individuálně naměřených hodnot permitivity lokálního prostředí oproti kalibračním hodnotám se indikuje vznik vzduchové bubliny a začnou se snímat a počítat polohy úhlového natočení rotoru čerpadla až do doby následující skokové odchylky. Objemová velikost dané vzduchové bubliny se určí transformací jejího konkrétního objemu a tvaru na odpovídající objem válce, jehož výška je přímo úměrná úhlu natočení rotoru lineárního čerpadla daného počtem jednotkových úhlových natočení rotoru čerpadla mezi dvěma po sobě následujícími skokovými změnami permitivity a jehož plocha základny je přímo úměrná naměřené permitivitě směsi vzduchové bubliny a čerpaného média, procházející mezi elektrodami kapacitního snímače, a to v rozmezí krajních mezi permitivity získaných při kalibraci.

(74) Ing. Hana Dušková, Travná 1285, Praha 14 - Kyje, 19800

7 (51) **G 06 F 17/30, G 06 F 19/00**

(21) **2003-3247**

(71) HOTEL TIME, A. S., Praha, CZ

(72) Lain Roman, Praha, CZ

Loužecký Jan, Praha, CZ

Kašpar Jiří, Říčany u Prahy, CZ

Mírek Vladislav, Velké Přílepy, CZ

Sommer Tomáš, Praha, CZ

(54) **Způsob aktualizace informací o ubytovacích kapacitách**

(22) 28.11.2003

(57) Způsob se týká aktualizace informací o ubytovacích kapacitách, které poskytují ubytovací zařízení jako hotely, motely, botely a podobně a o odvozených službách, jako jsou vicedenní zájezdy s ubytováním, které poskytují zprostředkovatelé, např. cestovní kanceláře. Nejprve se vytvoří centrální databáze, do ní vloží ubytovací zařízení informace o svých ubytovacích kapacitách.

Zprostředkovatelé vloží do databáze informace o svých službách odvozených od ubytovacích kapacit a informace o závislosti odvozených služeb na ubytovacích kapacitách. Pokud obdrží zprostředkovatel požadavek o využití jeho odvozené služby závislé na ubytovací kapacitě, předává tento požadavek do databáze, která vyhodnocuje, zda je požadovaná ubytovací kapacita související s odvozenou službou volná. V kladném případě databáze informuje zprostředkovatele, zda je možné požadavku vyhovět. V kladném případě databáze rezervuje požadovanou ubytovací kapacitu ve prospěch zprostředkovatele, který rezervaci požadoval a vylučuje z obsahu databáze všechny ostatní služby odvozené z rezervované ubytovací kapacity.

(74) Ing. Václav Míšek, Hřebečská 382, Buštěhrad, 27343

7 (51) **G 08 B 13/194, G 08 B 21/18**

(21) **2003-3219**

(71) UNIVERZITA PALACKÉHO, Olomouc, CZ

(72) Hrabovský Miroslav Prof. RNDr. DrSc., Olomouc, CZ

Horváth Pavel Mgr., Litovel, CZ

Šmíd Petr Mgr. Ph.D., Olomouc, CZ

(54) **Zařízení pro bezkontaktní snímání stability polohy předmětu**

(22) 26.11.2003

(57) Zařízení je pro bezkontaktní snímání stability polohy předmětu (1) s využitím jevu koherenční zrnitosti v potice. Sledovaný předmět (1) je osvětlován svazkem koherentního nebo kvazikoherentního záření z alespoň jednoho zdroje (2) záření, pracujícího ve viditelné, blízké infračervené nebo blízké ultrafialové, oblasti spektra, a napájeného z napájecího zdroje (3) elektrického napětí. Podstata řešení spočívá v tom, že zařízení obsahuje minimálně jeden obrazový snímač (5) umístěný ve zvolené rovině pozorování a napojený na řídicí a vyhodnocovací systém (4) změn polí koherenční zrnitosti, přičemž na řídicí a vyhodnocovací systém (4) je pojen alarm (6).

(74) ing. Petr Soukup, Švédská 3, Olomouc, 77200

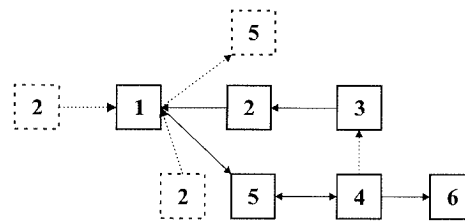

7 (51) **H 02 H 9/02**

(21) **2004-187**

(71) AB SKF, Göteborg, SE

(72) Preisinger Gerwin, Steyr, AT

Buschbeck Frank, Wien, AT

Gröschl Martin, Wien, AT

(54) **Zařízení pro ochranu ložiska elektrického stroje před škodlivým průchodem proudu**

(22) 04.02.2004

(32) 11.02.2003

(31) 2003/20301956

(33) DE

(57) Je navrženo zařízení pro ochranu ložiska (7) elektrického stroje před škodlivým průchodem proudu. Elektrický stroj obsahuje stator (11) a rotor (5), uložený prostřednictvím ložiska (7) relativně otáčivě vůči statoru (11). Zařízení pro ochranu ložiska obsahuje kompenzační zapojení pro vytváření kompenzačního proudu pro kompenzaci poruchového proudu vznikajícího při provozu elektrického stroje ložiskem (7) a vazební prvek (23) pro přímé nebo nepřímé vazební připojení kompenzačního proudu do ložiska (7). Kompenzační zapojení s výhodou obsahuje umělý uzel (17) pro poskytování uzlového napětí, k němuž jsou přiložena fázová napětí určená pro provoz elektrického stroje.

(74) JUDr. Pavel Zelený, Hálkova 2, Praha 2, 12000

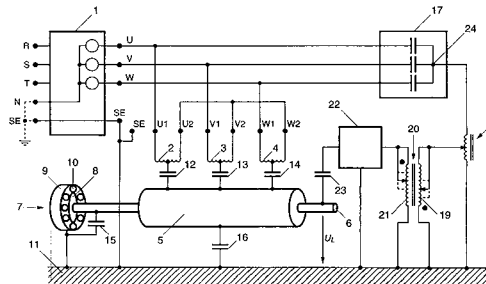

7 (51) **H 02 K 1/18, H 02 K 1/27, H 02 K 29/10, G 01 P 3/486**

(21) **2005-83**

(71) NEODRIVE LLC, Grand Rapids, MI, US

(72) Wolters Laurens, Lichtenvoorde, NL

(54) **Elektrický motor s vnějším rotorem**

(22) 27.09.2002

(32) 12.07.2002

(31) 2002/10064427

(33) US

(86) PCT/US2002/030919

(87) WO 2004/008606

(57) Elektrický motor (1) zahrnuje hřídel (24), k níž je pevně uchycen stator (20) a otočně rotor (22). Hřídel (24) je vyztužena množinou desek uložených na hřídeli (24) a navzájem stlačených. Poloha rotoru (22) vůči hřídeli (24) a rychlost rotace jsou určovány vysoce přesnou sestavou optického odrazového čidla. Hřídel (24) je uchycena na nosnou konstrukci prostřednictvím montážního bloku, který tlumí všechny vibrace vyvolané elektrickým motorem po dobu činnosti. Prodloužení rotoru umožňuje přizpůsobení motoru aplikacím, kde je třeba širších pásů.

(74) ROTT, RŮŽIČKA & GUTTMANN Patentová, známková a advokátní kancelář, Ing. Bohuslav Vobořil, Nad Štolou 12, Praha 7, 17000

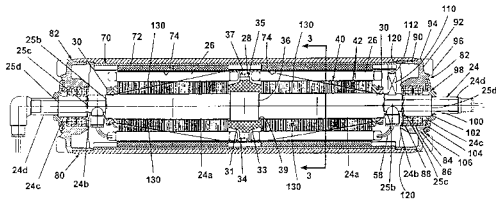

- 7 (51) **H 05 B 39/04**
 (21) **2003-3151**
 (71) FOGLAR Jaroslav, Štětí, CZ
 SCHÖN Josef JUDr., Vrchlabí, CZ
 PAPUČÍK Jan, Praha, CZ
 VĚTVIČKA Václav, Dolní Beřkovice, CZ
 (72) Foglar Jaroslav, Štětí, CZ
 Schön Josef JUDr., Vrchlabí, CZ
 Papučík Jan, Praha, CZ
 Větvicka Václav, Dolní Beřkovice, CZ
 (54) **Regulátor napětí, především pro regulaci výkonu**
 (22) 19.11.2003
 (57) Regulátor obsahuje toroidní transformátor (1), s přívodem připojeným k distribuční síti, a zdroji (2) řídicího napětí. Podstata spočívá v tom, že v toroidním transformátoru (1) je v jeho prstencovém magnetickém jádru (10) s navinutým primárním vinutím (101) a sekundárním vinutím (102) vytvořena přímá příčka (11). Na ní je vytvořeno řídicí vinutí (111), připojené ke zdroji (2) řídicího napětí.
 (74) Ing. Jiří Walter, Počernická 54, Praha 10, 10800

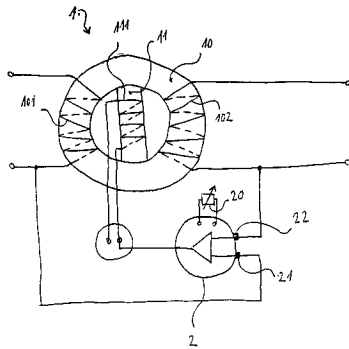

Zveřejněné přihlášky vynálezů - přehled podle odkazových tříd

Obsahuje zveřejněné přihlášky vynálezů uspořádané podle znaků hlavního zatřídění (t.j. znaků do šikmé dvojčárky) nacházejících se na druhém až x-tém místě přihlášky vynálezu. Přihlášky vynálezů uspořádané podle 1. zatřídění jsou uvedeny v předchozí části.

A 21 C 9/08	2004-374
A 21 D 8/02	2004-374
A 61 B 5/03	2003-3272
A 61 B 5/103	2003-3272
A 61 K 39/395	2003-1983
A 61 K 9/00	2003-3216
B 01 D 39/00	2005-248
B 01 J 27/18	2003-3371
B 01 J 35/02	2003-3371
B 01 J 8/24	1998-2276
B 05 B 11/00	2004-1046
B 08 B 3/04	2004-278
B 08 B 3/08	2004-278
B 23 Q 3/12	2003-3350
B 32 B 17/02	2003-3172
B 65 H 51/30	2003-2390
B 65 H 51/32	2003-2390
B 65 H 59/02	2003-2390
B 65 H 59/06	2003-2390
B 65 H 67/06	2004-1172
C 01 G 23/053	2003-3371
C 02 F 11/12	2004-795
C 04 B 35/82	2003-3285
C 07 C 315/04	2004-682
C 07 C 317/32	2004-682
C 08 G 18/32	2003-3130
C 08 G 18/40	2003-3130
C 08 J 5/10	2003-3131
C 08 K 13/04	2003-3131
C 08 K 7/00	2003-3131
C 08 K 7/02	2003-3131
C 08 K 7/16	2003-3131
C 08 L 75/04	2003-3130
	2003-3131
C 09 C 1/36	2003-3371
C 10 L 5/06	2003-3298
C 12 N 15/00	2003-1983
C 21 B 13/08	2003-2954
D 01 B 1/20	2003-3134
D 01 B 1/22	2002-824
	2003-3134
D 01 B 1/24	2003-3134
D 01 G 11/02	2003-3013
D 01 G 11/04	2003-3013
D 01 G 15/40	2003-3013
D 01 H 1/20	2003-2422
D 01 H 4/30	2003-3013
D 01 H 4/42	2003-2422
D 01 H 4/48	2004-1119
D 02 G 3/22	2003-2422
D 02 G 3/34	2003-2422
D 03 D 49/62	2003-2718
D 03 D 49/64	2003-2718
D 03 D 51/02	2003-2881
D 03 D 51/12	2003-2881
D 04 B 9/42	2003-3316
D 04 B 9/46	2003-3316
E 04 B 5/21	2005-111
E 04 G 1/18	2003-3239
F 16 K 1/14	2003-3400
F 23 C 10/18	2003-3334
F 24 J 2/42	2003-3302
G 01 N 27/24	2004-679
G 01 N 33/53	2003-1983
G 01 P 3/486	2005-83
G 06 F 19/00	2003-3247
G 08 B 21/18	2003-3219
H 01 H 13/00	2003-3272
H 01 H 13/18	2003-3272
H 02 K 1/27	2005-83
H 02 K 29/10	2005-83

Seznam přihlašovatelů zveřejněných přihlášek vynálezů

(71)	(21)	(51)	(71)	(21)	(51)
AB SKF, Göteborg, SE	2004-187	H 02 H 9/02	Rieter Ingolstadt	2004-1119	D 01 H 4/50
ALLIED DOMECQ SPIRITS & WINE LTD., Bristol, GB	2003-3287	B 65 D 55/02	Spinnereimaschinenbau AG, Ingolstadt, DE		
AMTEK, SPOL. S R. O., Brno, CZ	2003-2801	D 04 B 9/12	Rieter Ingolstadt	2004-1172	D 01 H 9/18
ANKRA, SPOL. S R. O., Petřvald u Karviné, CZ	2003-3139	E 21 D 21/00	Spinnereimaschinenbau AG, Ingolstadt, DE		
Basf Corporation, Florham Park, NJ, US	2005-248	B 01 D 29/96	ROBE SHOW LIGHTING S. R. O., Rožnov pod Radhoštěm, CZ	2003-3374	F 21 V 11/08
BEAS, a. s., Hradec Králové, CZ	2004-374	A 21 C 9/00	ROTHOVÁ Gabriela, Praha, CZ	2003-3280	A 23 G 3/00
CEVATECH INTERNATIONAL, S. R. O., Praha, CZ	2003-2922	B 09 B 3/00	Saint - Gobain Calmar Inc., City of Industry, CA, US	2004-1046	B 65 D 55/02
CHOVANEC Stanislav Ing., Rožnov pod Radhoštěm, CZ	2003-3393	E 04 C 3/292	Savient Pharmaceuticals, Inc., East Brunswick, NJ, US	2003-1983	C 07 K 5/00
ČESKÉ VYSOKÉ UČENÍ TECHNICKÉ V PRAZE FAKULTA STROJNÍ, Praha, CZ	2003-3272	A 61 B 5/00	Sekundärrohstoff-Verwertungszentrum Schwarze Pumpe GmbH, Spreetal, DE	2004-286	C 10 J 3/30
F.L. SMIDTH & CO. A/S, Valby, DK	1998-2276	F 27 B 15/00	SG - GEOTECHNIKA, A. S., Praha, CZ	2003-3299	E 01 B 27/00
FOGLAR Jaroslav, Štětí, CZ	2003-3151	H 05 B 39/04	SKLOSTROJ TURNOV CZ, s. r. o., Turnov, CZ	2004-640	C 03 B 7/086
GABRIEL Michal ak. soch. doc., Praha, CZ	2003-3172	B 32 B 5/28	SPARAVALO Vojislav Ing., Praha, CZ	2003-3285	C 04 B 33/20
Hanzlíková Jana, Cerhovice, CZ	2004-278	B 08 B 3/12	SPOLEK PRO EKOLOGICKÉ BYDLENÍ, OBČANSKÉ SDRUŽENÍ, Březovice, CZ	2003-3298	C 10 L 5/44
HOTEL TIME, A. S., Praha, CZ	2003-3247	G 06 F 17/30	SÝKORA Bronislav Ing., Orlová, CZ	2003-3248	F 02 G 1/043
INSET, s.r.o., Praha 5, CZ	2004-679	G 01 N 27/20	Štěrba Miroslav Ing., Praha, CZ	2004-545	F 03 B 5/00
INTEROBAL K. S., Dýšina, CZ	2003-3238	B 65 D 85/30	ŠTROBL Kamil Ing., České Budějovice, CZ	2003-3282	E 04 B 1/35
JANDEJSEK František Ing., Humpolec, CZ	2002-824	A 01 D 82/00	THE GATES CORPORATION, Denver, CO, US	2005-190	F 16 H 7/24
Jasaň Petr Ing., Brno, CZ	2005-111	E 04 B 5/19	TOSHULIN, A. S., Hulín, CZ	2003-3362	B 23 Q 1/01
KOVÁŘ Josef, Praha, CZ	2003-3333	F 03 G 7/04	TÓTH Ivan, Kladno, CZ	2003-3239	E 04 G 1/22
Kuráš Jozef, Hamuliakovo, SK	2004-1228	F 24 F 13/06	TRIGAD s. r. o., Praha, CZ	2004-795	B 09 B 3/00
LCT, A.S., Telnice, CZ	2003-3136	A 23 L 1/16	UNIPLLET TŘEBÍČ, A. S., Třebíč, CZ	2003-3316	D 04 B 9/44
LICHNA TRADE CZ S. R. O., Frýdek - Místek, CZ	2003-3338	B 24 B 9/00	Univerzita Karlova v Praze Pedagogická fakulta, Praha, CZ	2004-682	C 09 B 11/24
LVT PLUS S. R. O., Kaplice, CZ	2003-3302	F 24 J 2/00	UNIVERZITA PALACKÉHO, Olomouc, CZ	2003-3219	G 08 B 13/194
MIKODA Jiří Ing. CSc., Ústí nad Labem, CZ	2003-3334	F 23 C 10/00	UNIVERZITA PALACKÉHO, Olomouc, CZ	2003-3286	A 61 B 5/0205
MINQUEST SPOL. S R. O., Praha, CZ	2003-3318	C 10 L 7/00	ÚSTAV ANORGANICKÉ CHEMIE AV ČR, Řež u Prahy, CZ	2003-3371	C 01 B 25/32
Nalco Energy Services, L. P., Sugarland, TX, US	2005-237	C 07 C 57/075	VAŠÍČEK Alois, Praha, CZ	2003-3130	C 08 F 8/00
NEODRIVE LLC, Grand Rapids, MI, US	2005-83	H 02 K 1/18	VAŠÍČEK Alois, Praha, CZ	2003-3131	C 08 J 5/06
NEPTUN PRESSKAN S. R. O., Prostějov, CZ	2003-3400	F 16 K 15/04	VÝZKUMNÝ ÚSTAV TEXTILNÍCH STROJŮ LIBEREC A.S., Liberec, CZ	2003-2718	D 03 D 49/60
NOVÁK Mirko Prof. Ing. DrSc., Praha, CZ	2003-3337	G 01 G 9/00	VÝZKUMNÝ ÚSTAV TEXTILNÍCH STROJŮ LIBEREC A.S., Liberec, CZ	2003-2881	D 03 D 49/60
PLIVA-LACHEMA A. S., Brno, CZ	2003-3216	A 61 K 31/58	ZÁPADOČESKÁ UNIVERZITA V PLZNI, Plzeň, CZ	2003-3350	B 23 B 19/02
PROF. BIRKMAYER GESUNDHEITSPRODUKTE GMBH, Wien, AT	2004-875	B 65 D 51/28			
RACLAVSKÝ Milan Ing. CSc., Ostrava, CZ	2003-2954	C 21 C 5/56			
Rampf Forman GmbH, Allmendingen, DE	2004-252	B 28 B 7/28			
RHI AG, Wien, AT	2005-257	F 27 D 3/16			
RIETER CZ A. S., Ústí nad Orlicí, CZ	2003-2390	B 65 H 59/38			
RIETER CZ A. S., Ústí nad Orlicí, CZ	2003-2422	D 01 H 4/12			
RIETER CZ A. S., Ústí nad Orlicí, CZ	2003-3013	D 01 G 7/04			
RIETER CZ A. S., Ústí nad Orlicí, CZ	2003-3134	D 01 B 1/18			

FG4A

Udělené patenty - přehled podle čísel patentů

V období uzávěrky tohoto čísla Věstníku udělil Úřad průmyslového vlastnictví tyto patenty.

295300	B 08 B 3/12	295375	B 02 C 15/06
295301	C 07 D 405/12	295376	B 60 J 5/04
295302	C 07 D 219/04	295377	B 60 J 10/08
295303	C 09 B 11/24	295378	B 66 B 23/04
295304	C 03 B 7/086	295379	F 02 M 51/06
295305	F 03 B 5/00	295380	A 61 J 1/00
295306	B 05 B 11/00	295381	C 07 D 413/14
295307	C 07 D 213/79	295382	B 29 D 22/00
295308	C 21 D 9/30	295383	C 07 D 263/56
295309	C 07 D 413/04	295384	A 41 G 3/00
295310	B 60 J 5/04	295385	F 23 Q 2/28
295311	C 07 D 211/90	295386	C 07 D 495/04
295312	C 07 D 307/33	295387	H 01 H 71/04
295313	B 60 J 10/02	295388	G 01 P 1/02
295314	C 08 J 11/16	295389	E 06 B 9/30
295315	A 61 K 9/08	295390	C 07 C 229/14
295316	A 61 K 31/44	295391	G 09 F 3/00
295317	G 11 B 20/00	295392	C 12 N 5/00
295318	F 16 G 3/02	295393	C 12 N 5/00
295319	G 07 F 7/08	295394	A 61 M 5/315
295320	B 42 D 15/00	295395	B 66 B 5/04
295321	A 61 K 9/06		
295322	A 61 K 9/14		
295323	F 16 K 31/64		
295324	A 61 K 9/20		
295325	C 08 G 63/78		
295326	G 08 G 1/127		
295327	H 05 K 5/00		
295328	H 04 L 1/00		
295329	A 61 K 47/24		
295330	F 41 C 7/00		
295331	B 29 B 13/08		
295332	B 64 C 3/30		
295333	C 07 C 17/16		
295334	B 61 D 19/00		
295335	H 04 L 9/08		
295336	F 16 C 33/10		
295337	A 01 C 7/08		
295338	E 01 B 7/02		
295339	A 23 L 3/34		
295340	G 01 N 27/20		
295341	A 21 C 9/00		
295342	B 09 B 3/00		
295343	F 28 D 13/00		
295344	A 61 K 7/48		
295345	F 16 K 1/22		
295346	A 61 K 31/505		
295347	E 05 B 29/00		
295348	E 05 B 29/00		
295349	C 25 D 1/04		
295350	A 61 K 31/575		
295351	C 03 B 9/16		
295352	B 01 D 24/46		
295353	B 02 C 15/06		
295354	B 29 C 44/00		
295355	H 01 B 3/04		
295356	B 01 D 15/02		
295357	B 22 D 15/04		
295358	A 61 L 15/28		
295359	B 04 C 1/00		
295360	H 01 H 37/76		
295361	G 01 P 1/12		
295362	C 12 P 13/04		
295363	A 23 L 1/40		
295364	A 61 K 31/41		
295365	F 16 L 55/00		
295366	B 41 F 13/06		
295367	B 23 B 31/10		
295368	A 61 K 31/7008		
295369	B 60 B 35/00		
295370	A 23 P 1/00		
295371	C 12 N 15/12		
295372	F 16 B 7/04		
295373	B 60 S 1/32		
295374	A 61 K 31/445		

FG4A

Udělené patenty - přehled podle MPT

7 (51) A 01 C 7/08 (11) 295337 (40) 14.06.2000 (21) 2000-166 (73) DEERE & COMPANY, Moline, IL, US (72) Gregor David Walter, Davenport, IA, US Ernst David Allen, Geneseo, IL, US (54) Rozdělovací systém secího stroje (32) 18.08.1997 (31) 1997/912472 (33) US (86) PCT/EP1998/004426 (87) WO 1999/008503 (22) 16.07.1998 (74) Dr. Karel Čermák, Národní třída 32, Praha 1, 11000	7 (51) A 41 G 3/00 (11) 295384 (40) 18.05.2005 (21) 2001-4416 (73) GÄNG Heide-Rose, München, DE (72) Gäng Heide-Rose, München, DE (54) Zařízení k prodlužování a zahušťování vlastních vlasů (32) 09.11.1994, 08.06.1995 (31) 1994/4440017, 1995/19520972 (33) DE, DE (86) PCT/EP1995/004396 (87) WO 1996/141767 (22) 08.11.1995 (74) PATENTSERVIS PRAHA a.s., Jivenská 1, Praha 4, 14000
7 (51) A 21 C 9/00, A 21 C 9/08, A 21 D 8/02 (11) 295341 (40) 13.07.2005 (21) 2004-374 (73) BEAS, a. s., Hradec Králové, CZ (72) Syrovátko Bedřich Ing., Jaroměř, CZ (54) Přepavní prostředek (22) 16.03.2004 (74) Ing. Milan Škoda, Nahořanská 308, Nové Město nad Metují, 54901	7 (51) A 61 J 1/00, B 65 D 1/02 (11) 295380 (40) 11.10.2000 (21) 2000-2533 (73) ABBOTT LABORATORIES, Abbott Park, IL, US (72) Flament-Garcia Mary Jane, Gurnee, IL, US Chang Steven H., Gurnee, IL, US Cromack Keith R., Lake Bluff, IL, US Garapolo Joan, Libertyville, IL, US Loffredo David, Elmhurst, IL, US Raghavan Rajagopalan, Grayslake, IL, US Ramsay George M., Waukegan, IL, US Rice Patrick, Waukegan, IL, US Setesak Jeffrey, Lincolnshire, IL, US Speicher Earl R., Buffalo Grove, IL, US (54) Výrobek pro inhalaci anestetik (32) 09.01.1998, 09.01.1998, 04.12.1998 (31) 1998/004792, 1998/004876, 1998/205460 (33) US, US, US (86) PCT/US1999/000530 (87) WO 1999/034762 (22) 08.01.1999 (74) JUDr. Ing. Michal Guttmann, Nad Štolou 12, Praha 7, 17000
7 (51) A 23 L 1/40, A 23 P 1/00, A 23 P 1/02 (11) 295363 (40) 13.01.1999 (21) 1998-2122 (73) SOCIÉTÉ DES PRODUITS NESTLÉ S. A., Vevey, CH (72) Guillain Valérie, Beauvais, FR Mahe Yannick, Winterthur, CH (54) Pomocný prostředek pro vaření a způsob jeho výroby (32) 04.07.1997 (31) 1997/97202060 (33) EP (22) 03.07.1998 (74) JUDr. Zdeňka Korejzová, Spálená 29, Praha 1, 11000	7 (51) A 61 K 31/41, A 61 K 33/04, A 61 P 25/28 (11) 295364 (40) 17.11.1999 (21) 1999-317 (73) A. NATTERMANN & CIE. GMBH, Köln, DE (72) Maruyama Ikuo, Kagoshima-shi, JP Abeyama Kazuhiro, Kagoshima-shi, JP Masayasu Hiroyuki, Tokyo, JP (54) 2-Fenyl-1,2-benzisosenazol-3(2H)-on jako léčivo pro profylaxi a/nebo léčení Alzheimerovy nemoci (32) 27.08.1996 (31) 1996/225512 (33) JP (86) PCT/DE1997/000701 (87) WO 1998/008511 (22) 07.04.1997 (74) JUDr. Otakar Švorčík, Hálkova 2, Praha 2, 12000
7 (51) A 23 L 3/34, A 23 B 7/153, A 23 B 4/18, B 65 D 81/34, B 65 D 81/28, B 29 D 7/01 (11) 295339 (40) 15.10.1997 (21) 1997-1399 (73) TRANSFORM PACK INC., Dieppe, CA (72) Meier Hans J., Riverview, CA Landry Germain, Fredericton, CA Caissie Raymond, Dieppe, CA (54) Způsob prodloužení skladovatelnosti čerstvých potravin a fólie pro balení (32) 09.11.1994 (31) 1994/2135416 (33) CA (86) PCT/CA1995/000632 (87) WO 1996/014760 (22) 06.11.1995 (74) JUDr. Miloš Všetečka, Hálkova 2, Praha 2, 12000	7 (51) A 61 K 31/44, A 61 K 47/36, A 61 K 47/26, A 61 P 7/00, A 61 P 17/02 (11) 295316 (40) 15.11.2000 (21) 2000-2664 (73) AVENTIS PHARMA DEUTSCHLAND GMBH, Frankfurt am Main, DE (72) Bohn Manfred, Hofheim, DE Kraemer Karl Theodor, Langen, DE (54) Léčivo k léčbě bércových vředů a proleženin (32) 24.01.1998 (31) 1998/19802708 (33) DE (86) PCT/EP1999/000105 (87) WO 1999/037300 (22) 11.01.1999
7 (51) A 23 P 1/00, A 23 P 1/12 (11) 295370 (40) 14.01.1998 (21) 1997-2071 (73) SOCIÉTÉ DES PRODUITS NESTLÉ S. A., Vevey, CH (72) Heck Ernst, Vufflens-La-Ville, CH Geromini Osvaldo, Orbe, CH Pfaller Werner, Orbe, CH (54) Způsob výroby potravinářského produktu vytlačováním (32) 30.06.1996 (31) 1996/96201793 (33) EP (22) 30.06.1997 (74) JUDr. Zdeňka Korejzová, Spálená 29, Praha 1, 11000	

(74)	Ing. Jan Kubát, Přístavní 24, Praha 7, 17000	(86)	PCT/EP1999/001897
7 (51)	A 61 K 31/445, A 61 K 31/19, A 61 P 25/06, A 61 P 29/00	(87)	WO 1999/048503
(11)	295374	(22)	19.03.1999
(40)	13.10.1999	(74)	JUDr. Otakar Švorčík, Hálkova 2, Praha 2, 12000
(21)	1999-2709	7 (51)	A 61 K 47/24, A 61 K 38/54
(73)	THE BOOTS COMPANY PLC, Nottingham, GB	(11)	295329
(72)	Pankhania Mahendra Govind, Nottingham, GB	(40)	18.03.1998
(72)	Yurdakul Saruhan, Nottingham, GB	(21)	1997-2184
(54)	Farmaceutické prostředky obsahující ibuprofen a domperidone pro ošetřování migrény	(73)	SOLVAY PHARMACEUTICALS GMBH, Hannover, DE
(32)	06.02.1997	(72)	Galle Manfred, Isernhagen, DE
(31)	1997/9702392	(54)	Použití fosfolipidů nebo směsí lipidů obsahujících fosfolipidy jako stabilizujících přísad pro farmaceutické přípravky směsí zaživacích enzymů
(33)	GB	(32)	28.08.1996, 12.06.1997
(86)	PCT/EP1998/000648	(31)	1996/19634752, 1997/19724845
(87)	WO 1998/034612	(33)	DE, DE
(22)	03.02.1998	(22)	09.07.1997
(74)	Ing. Eduard Hakr, Přístavní 24, Praha 7, 17000	(74)	PATENTSERVIS PRAHA a.s., Jivenská 1273, Praha 4, 14021
7 (51)	A 61 K 31/505, A 61 P 25/00, C 07 D 239/56, C 07 D 401/12, C 07 D 239/38, C 07 D 239/46, C 07 D 239/60	7 (51)	A 61 K 7/48, A 61 K 7/42, A 61 K 7/02
(11)	295346	(11)	295344
(40)	13.08.1997	(40)	12.04.2000
(21)	1997-123	(21)	1999-4153
(73)	ABBOTT GMBH & CO. KG, Wiesbaden, DE	(73)	THE PROCTER & GAMBLE COMPANY, Cincinnati, OH, US
(72)	Hellendahl Beate, Schifferstadt, DE	(72)	Sine Mark Richard, Morrow, OH, US
	Lansky Annegret, Darmstadt, DE		Sanogueira James Pedrosa Jr., Suffern, NY, US
	Munschauer Rainer, Shrewsbury, MA, US		Dawes Nancy Coultrip, Cincinnati, OH, US
	Bialojan Siegfried, Offersheim, DE	(54)	Zevně působící směs pro péči o pokožku
	Unger Liliane, Ludwigshafen, DE	(32)	23.05.1997, 06.04.1998
	Teschendorf Hans-Jurgen, Dudenhofen, DE	(31)	1997/862776, 1998/56028
	Wicke Karsten, Altrip, DE	(33)	US, US
	Drescher Karla, Dossenheim, DE	(86)	PCT/US1998/009720
(54)	Pyrimidinové sloučeniny, způsob jejich přípravy, farmaceutická kompozice a jejich použití pro léčbu poruch souvisejících s ligandy dopaminu D3	(87)	WO 1998/052533
(32)	15.07.1994	(22)	13.05.1998
(31)	1994/4425143	(74)	PATENTSERVIS PRAHA a.s., Jivenská 1, Praha 4, 14000
(33)	DE	7 (51)	A 61 K 9/06, A 61 K 35/78, A 61 K 31/716, A 61 K 45/06, A 61 P 17/02
(86)	PCT/EP1995/002784	(11)	295321
(87)	WO 1996/002519	(40)	15.01.2003
(22)	14.07.1995	(21)	2001-1799
(74)	JUDr. Otakar Švorčík, Hálkova 2, Praha 2, 12000	(73)	Jan Kočnar - PERFEKTRA s.r.o., Dobruška, CZ
7 (51)	A 61 K 31/575, A 61 K 31/565, A 61 K 31/567, A 61 L 15/44, A 61 P 15/12, A 61 P 15/18	(72)	Kočnar Jan, Matten bei Interlaken, CH
(11)	295350		Grulich Václav, Deštné v Orlických horách, CZ
(40)	15.09.1999		Novák Miroslav Ing. CSc., Praha, CZ
(21)	1998-4108		Pekárek Miroslav MUDr., Praha, CZ
(73)	AVENTIS PHARMA S.A., Anthony, FR	(54)	Hojivá mast
(72)	Dubois Jean-Luc, Paris, FR	(22)	22.05.2001
(54)	Transdermální systém obsahující dvě účinné složky v oddělených přihrádkách, způsob jeho výroby a jeho použití	(74)	Ing. Milan Škoda, Nahořanská 308, Nové Město nad Metují, 54901
(32)	11.06.1996	7 (51)	A 61 K 9/08, A 61 K 47/14, A 61 K 47/44, A 61 K 31/7036, A 61 K 31/365
(31)	1996/9607209	(11)	295315
(33)	FR	(40)	15.11.2000
(86)	PCT/FR1997/001024	(21)	2000-2058
(87)	WO 1997/047305	(73)	MERCK & CO., INC., Rahway, NJ, US
(22)	10.06.1997		MERIAL LLC, Iselin, NJ, US
(74)	JUDr. Jan Matějka, Národní 32, Praha 1, 11000	(72)	Williams James B., Rahway, NJ, US
7 (51)	A 61 K 31/7008, A 61 P 35/00 // (A 61 K 31/7008, A 61 K 31:4738)		Chern Rey T., Rahway, NJ, US
(11)	295368	(54)	Injekční prostředek
(40)	14.02.2001	(32)	03.12.1997, 07.05.1998
(21)	2000-3493	(31)	1997/067374, 1998/9809792
(73)	PHARMACIA & UPJOHN S. P. A., Milano, IT	(33)	US, GB
(72)	Geroni Cristina, Milano, IT	(86)	PCT/US1998/019016
	Ripamonti Marina, Milano, IT	(87)	WO 1999/027906
	Caruso Michele, Milano, IT	(22)	14.09.1998
	Suarato Antonino, Milano, IT	(74)	JUDr. Zdeňka Korejzová, Spálená 29, Praha 1, 11000
(54)	Profinádorová kompozice obsahující synergicky působící kombinaci derivátu anthracyklinu s derivátem kamptotecinu		KOREJZOVÁ & SPOL. v.o.s., JUDr. Zdeňka Korejzová, Spálená 29, Praha 1, 11000
(32)	24.03.1998	7 (51)	A 61 K 9/14, A 61 K 35/78, A 61 K 31/716, A 61 K 45/06, A 61 P 17/02
(31)	1998/9806324	(11)	295322
(33)	GB	(40)	15.01.2003

(21) 2001-1800	(21) 1999-2034
(73) Jan Kočnar - PERFEKTRA s.r.o., Dobruška, CZ	(73) KLEEMEIER, SCHEWE & CO. KSH GMBH, Herford, DE
(72) Kočnar Jan, Matten bei Interlaken, CH	(72) Schewe Ralf, Hiddenhausen, DE
Grulich Václav, Deštné v Orlických horách, CZ	(54) Filtrační tryska
Novák Miroslav Ing. CSc., Praha, CZ	(32) 28.01.1998
Pekárek Miroslav MUDr., Praha, CZ	(31) 1998/19803118
(54) Zevní hojivý zásyp	(33) DE
(22) 22.05.2001	(86) PCT/EP1998/006578
(74) Ing. Milan Škoda, Nahořanská 308, Nové Město nad Metují, 54901	(87) WO WO 99/38596
	(22) 16.10.1998
	(74) PATENTSERVIS PRAHA a.s., Jivenská 1, Praha 4, 14000
7 (51) A 61 K 9/20, A 61 K 9/22, A 61 K 9/14, A 61 K 47/42	7 (51) B 02 C 15/06
(11) 295324	(11) 295353
(40) 12.06.2002	(40) 14.06.2000
(21) 2001-3588	(21) 1999-3514
(73) R. P. SCHERER CORPORATION, Basking Ridge, NJ, US	(73) FCB, Montreuil, FR
(72) Murray Owen, Somerset County, NJ, US	(72) Chevalier Philippe, Boisssets, FR
Hall Michael, Swindon, GB	Cordonnier Alain, Lille, FR
Green Richard, Canterbury, GB	Lagache Philippe, Marcq-en-Baroeul, FR
Kearney Patrick, Swindon, GB	Obry Christophe, Santes, FR
(54) Rychle se dispergující dávkovací formy obsahující rybí želatínu	(54) Drtič
(32) 08.04.1999	(32) 15.04.1997
(31) 1999/9908014	(31) 1997FR/9700680
(33) GB	(33) WO
(86) PCT/US2000/009278	(86) PCT/FR1997/000680
(87) WO 2000/061117	(87) WO 1998/046356
(22) 07.04.2000	(22) 15.04.1997
(74) PATENTSERVIS PRAHA a.s., Jivenská 1, Praha 4, 14000	(74) PATENTSERVIS PRAHA a.s., Jivenská 1, Praha 4, 14000
7 (51) A 61 L 15/28	7 (51) B 02 C 15/06
(11) 295358	(11) 295375
(40) 12.12.2001	(40) 17.05.2000
(21) 2001-3392	(21) 1999-3492
(73) PAUL HARTMANN AG, Heidenheim, DE	(73) FCB, Montreuil, FR
(72) Bitterhof Andreas, Nattheim-Auernheim, DE	(72) Chevalier Philippe, Boisssets, FR
(54) Vložka k zachytávání mateřského mléka	Cordonnier Alain, Lille, FR
(32) 25.03.1999	Lagache Philippe, Marcq-en-Baroeul, FR
(31) 1999/19913478	Obry Christophe, Santes, FR
(33) DE	(54) Drtič s prstencovou dráhou a s drticím válcem
(86) PCT/EP2000/001716	(32) 15.04.1997
(87) WO 2000/057931	(31) 1997FR/9700682
(22) 01.03.2000	(33) WO
(74) Ing. Jiří Andera, Nad Štolou 12, Praha 7, 17000	(86) PCT/FR1997/000682
	(87) WO 1998/046357
	(22) 15.04.1997
	(74) PATENTSERVIS PRAHA a.s., Jivenská 1, Praha 4, 14000
7 (51) A 61 M 5/315, A 61 M 5/50	7 (51) B 04 C 1/00
(11) 295394	(11) 295359
(40) 17.10.2001	(40) 15.10.2003
(21) 2001-2512	(21) 2002-684
(73) Tecpharma Licensing AG, Burgdorf, CH	(73) PSP ENGINEERING A. S., Přeřov, CZ
(72) Kirchhofer Fritz, Sumiswald, CH	(72) Pospíšil Jaroslav Ing., Přeřov, CZ
Gurtner Thomas, Koppigen, CH	Krejčí Petr Ing., Přeřov, CZ
(54) Zařízení k dávkovanému podávání vstříkovatelné látky	Sehnálek Alois, Přeřov, CZ
(32) 12.01.1999	Pumpřla Alois Ing., Přeřov, CZ
(31) 1999/19900827	Tománek Petr Ing., Radkova Lhota, CZ
(33) DE	Zlámál Jaroslav Ing., Dub nad Moravou, CZ
(86) PCT/CH2000/000016	(54) Zařízení pro odtah plynů s příměsí pevných částic
(87) WO 2000/041752	(22) 25.02.2002
(22) 11.01.2000	
(74) PATENTSERVIS PRAHA a.s., Jivenská 1, Praha 4, 14000	
7 (51) B 01 D 15/02	7 (51) B 05 B 11/00
(11) 295356	(11) 295306
(40) 13.06.2001	(40) 13.01.1999
(21) 2000-3515	(21) 2003-642
(73) TORUS B. V., Haarlem, NL	(73) SPRAYSOL GMBH, Sobernheim, DE
(72) Wijnberg Bernard Pieter, Haarlem, NL	(72) Thanisch Klaus, Bullay, DE
(54) Zařízení pro upravování kapaliny	Natersky Klaus, Peterswald-Löffelscheid, DE
(32) 25.03.1998	(54) Vydávací zařízení s pumpou a se spouští
(31) 1998/1008704	(32) 11.11.1994
(33) NL	(31) 1994/9422826
(86) PCT/NL1999/000170	(33) GB
(87) WO 1999/048585	(86) PCT/EP1995/004343
(22) 25.03.1999	(87) WO 1996/014938
(74) PATENTSERVIS PRAHA a.s., Jivenská 1, Praha 4, 14000	(22) 06.11.1995
	(74) JUDr. Pavel Zelený, Hálkova 2, Praha 2, 12000
7 (51) B 01 D 24/46	
(11) 295352	
(40) 17.11.1999	

- 7 (51) **B 08 B 3/12, B 08 B 3/08, B 08 B 3/04**
 (11) 295300
 (40) 13.07.2005
 (21) **2004-278**
 (73) Hanzlíková Jana, Cerhovice, CZ
 (72) Hanzlíková Jana, Cerhovice, CZ
 (54) **Způsob odstraňování olejových látek z povrchu kovových i plastových předmětů a zařízení k provádění tohoto způsobu**
 (22) 24.02.2004
 (74) Ing. Václav Mišek, Hřebečská 382, Buštěhrad, 27343
-
- 7 (51) **B 09 B 3/00, C 02 F 11/12**
 (11) 295342
 (40) 13.07.2005
 (21) **2004-795**
 (73) TRIGAD s. r. o., Praha, CZ
 (72) Dytrich David Ing., Praha, CZ
 (54) **Způsob energetického využívání čistírenských kalů a zařízení**
 (22) 08.07.2004
 (74) Ing. Květoslava Kubičková, Doubravčická 2201, Praha 10, 10000
-
- 7 (51) **B 22 D 15/04, B 22 D 27/04, B 22 D 27/09**
 (11) 295357
 (40) 15.05.2002
 (21) **2001-1586**
 (73) VOLVO LASTVAGNAR AB, Göteborg, SE
 (72) Larsson Bengt-Ake, Skövde, SE
 Sander Bertil, Nygard, SE
 Carlsson Roland, Skövde, SE
 Dahlberg Sven-Erik, Skövde, SE
 (54) **Způsob a zařízení pro lítí do kokily**
 (32) 06.11.1998
 (31) 1998/9803794
 (33) SE
 (86) PCT/SE1999/002005
 (87) WO 2000/027567
 (22) 05.11.1999
 (74) PATENTSERVIS PRAHA a.s., Jivenská 1, Praha 4, 14000
-
- 7 (51) **B 23 B 31/10**
 (11) 295367
 (40) 17.10.2001
 (21) **2000-4338**
 (73) RÖHM GMBH, Sontheim, DE
 (72) Röhm Günter Horst, Sontheim, DE
 (54) **Upínací hlava**
 (32) 23.02.2000
 (31) 2000/10008261
 (33) DE
 (22) 21.11.2000
 (74) JUDr. Miloš Všeťečka, Hálkova 2, Praha 2, 12000
-
- 7 (51) **B 29 B 13/08, B 29 B 17/00, C 08 J 11/12**
 (11) 295331
 (40) 18.02.1998
 (21) **1997-2387**
 (73) STRICKER Urban, Hilchenbach, DE
 (72) Stricker Urban, Hilchenbach, DE
 Siebert Martin, Berlin, DE
 Stricker Klaus, Siegen, DE
 (54) **Zařízení k tepelnému zpracování sypkých materiálů, obsahujících plasty**
 (32) 26.01.1995
 (31) 1995/19502352
 (33) DE
 (86) PCT/EP1996/000293
 (87) WO 1996/022867
 (22) 25.01.1996
 (74) JUDr. Miloš Všeťečka, Hálkova 2, Praha 2, 12000
-
- 7 (51) **B 29 C 44/00**
 (11) 295354
 (40) 17.01.2001
 (21) **2000-2118**
-
- (73) Coronet-Verwaltungsgesellschaft mbH, Wald-Michelbach, DE
 (72) Weihrauch Georg, Wald-Michelbach, DE
 (54) **Malířský váleček a způsob jeho výroby**
 (32) 13.12.1997
 (31) 1997/19755533
 (33) DE
 (86) PCT/EP1998/008078
 (87) WO 1999/030889
 (22) 11.12.1998
 (74) ROTT, RŮŽIČKA & GUTTMANN Patentová, známková a advokátní kancelář, Ing. Jiří Andera, Nad Štolou 12, Praha 7, 17000
-
- 7 (51) **B 29 D 22/00, A 43 B 13/18, C 08 L 75/04, C 08 G 18/42**
 (11) 295382
 (40) 14.11.2001
 (21) **1997-3814**
 (73) NIKE INTERNATIONAL, LTD., Beaverton, OR, US
 TETRA PLASTICS, INC., St. Charles, MO, US
 Bonk Henry W., Wallingford, CT, US
 Goldwasser David, Chesterfield, MO, US
 (72) **Membrána tvořící stěnu dutého předmětu a způsob její výroby**
 (32) 07.06.1995, 12.12.1995
 (31) 1995/475275, 1995/571160
 (33) US, US
 (86) PCT/US1996/009188
 (87) WO 1996/039885
 (22) 06.06.1996
 (74) JUDr. Ing. Michal Guttmann, Nad Štolou 12, Praha 7, 17000
-
- 7 (51) **B 41 F 13/06, B 41 F 13/24, B 41 F 13/34**
 (11) 295366
 (40) 16.01.2002
 (21) **2000-1808**
 (73) GRAFITEC, SPOL. S R.O., Dobruška, CZ
 (72) Mráz Vladimír Ing., Dobré, CZ
 (54) **Zařízení pro ovládání navalovacích válců barevníku tiskového stroje**
 (22) 17.05.2000
 (74) Jan Brykner, Resslova 741, Hradec Králové, 50002
-
- 7 (51) **B 42 D 15/00, B 42 D 15/10, B 44 F 1/12, B 44 F 7/00**
 (11) 295320
 (40) 14.08.2002
 (21) **2001-1189**
 (73) GIESECKE & DEVRIENT GMBH, München, DE
 (72) Mayer Karlheinz, Augsburg, DE
 Adamczyk Roger, München, DE
 Wisjak Eduard, Vaterstetten, DE
 Baldus Christof, München, DE
 (54) **Nosič dat**
 (32) 02.10.1998
 (31) 1998/19845552
 (33) DE
 (86) PCT/EP1999/007215
 (87) WO 2000/020225
 (22) 29.09.1999
 (74) JUDr. Karel Čermák, Národní 32, Praha, 11000
-
- 7 (51) **B 60 B 35/00, B 60 B 35/08**
 (11) 295369
 (40) 15.08.2001
 (21) **2000-4556**
 (73) BENTELER AG, Paderborn, DE
 (72) Härtel Wulf, Detmold, DE
 Scherp Markus, Diemelstadt, DE
 (54) **Náprava pro motorová vozidla**
 (32) 11.12.1999
 (31) 1999/19959814
 (33) DE
 (22) 06.12.2000
 (74) JUDr. Miloš Všeťečka, Hálkova 2, Praha 2, 12000
-
- 7 (51) **B 60 J 10/02**
 (11) 295313

(40) 14.06.2000	(40) 16.06.1999
(21) 2000-587	(21) 1998-2443
(73) RICHARD FRITZ GMBH + CO. KG, Besigheim, DE	(73) RAILTRANS S. A., Feucherolles, FR
(72) Senge Christoph, Dillingen-Diefflen, DE	(72) Jost Dieter, Grimaud, FR
(54) Okénkový dílec pro vsazení do předurčeného otvoru motorových vozidel	(54) Železniční nákladní vůz
(32) 23.04.1998	(32) 13.12.1997
(31) 1998/19818153	(31) 1997/97122016
(33) DE	(33) EP
(86) PCT/EP1999/002615	(22) 04.08.1998
(87) WO 1999/055547	(74) JUDr. Jan Matějka, Národní 32, Praha 1, 11000
(22) 19.04.1999	
(74) PATENTSERVIS PRAHA a.s., Jivenská 1, Praha 4, 14000	
<hr/>	
7 (51) B 60 J 10/08	7 (51) B 64 C 3/30
(11) 295377	(11) 295332
(40) 14.06.2000	(40) 11.11.1998
(21) 1999-4407	(21) 1998-815
(73) DRAFTEX INDUSTRIES LIMITED, Edinburgh, GB	(73) PROSPECTIVE CONCEPTS AG, Zollikon, CH
(72) Van den Oord Henricus, Hertogenbosch, NL	(72) Reinhard Andreas, Zürich, CH
(54) Těsnící páska	To Frederick E., Gondiswil, CH
(32) 16.07.1997	Ramseier Otto, Grenchen, CH
(31) 1997/9714914	Kammer Res, Rubingen, CH
(33) GB	(54) Pneumatické adaptivní křídlo
(86) PCT/GB1998/001371	(32) 18.07.1996
(87) WO 1999/003695	(31) 1996/1799
(22) 14.05.1998	(33) CH
(74) PATENTSERVIS PRAHA a.s., Jivenská 1, Praha 4, 14000	(86) PCT/CH1997/000190
	(87) WO 1998/003398
	(22) 14.05.1997
	(74) Dr. Karel Čermák, Národní 32, Praha 1, 11000
<hr/>	
7 (51) B 60 J 5/04	7 (51) B 66 B 23/04, B 66 B 23/24
(11) 295310	(11) 295378
(40) 12.01.2000	(40) 17.04.2002
(21) 1999-2759	(21) 2001-2257
(73) SOMMER ALLIBERT - LIGNOTOCK GMBH, Wörth am Rhein, DE	(73) THYSSEN FAHRTREPPEN GMBH, Hamburg, DE
(72) Samways Dave, Bosau, DE	(72) Ludwig Rainer, Schwarzenbek, DE
Hasse Dirk, Alveslohe, DE	(54) Pohyblivé schody nebo pohyblivý chodník
Rahmstorf Peter, Saint Laurent du Pont, FR	(32) 21.06.2000
(54) Dveře vozidla	(31) 2000/20010992
(32) 26.02.1997	(33) DE
(31) 1997/19709835	(22) 19.06.2001
(33) DE	(74) JUDr. Miloš Všetečka, Hálkova 2, Praha 2, 12000
(86) PCT/DE1997/001288	
(87) WO 1998/038056	
(22) 18.06.1997	
(74) Ing. Jiří Andera, Nad Štolou 12, Praha 7, 17000	
<hr/>	
7 (51) B 60 J 5/04	7 (51) B 66 B 5/04
(11) 295376	(11) 295395
(40) 17.05.2000	(40) 16.04.2003
(21) 1999-3754	(21) 2001-3905
(73) DURA AUTOMOTIVE BODY + GLASS SYSTEMS GMBH + CO. KG, Plettenberg, DE	(73) THYSSENKRUPP ELEVATOR MANUFACTURING FRANCE, Angers Cedex, FR
(72) Schulte Martin, Balve, DE	Bluteau Jean-Yves, Soucelles, FR
Horstkötter Ralf, Iserlohn, DE	(54) Systém automatického brždění kabiny výtahu
(54) Dveře vozidla	(32) 04.05.1999
(32) 30.10.1998	(31) 1999/9905890
(31) 1998/19850150	(33) FR
(33) DE	(86) PCT/FR2000/001180
(22) 22.10.1999	(87) WO 2000/066475
(74) PATENTSERVIS PRAHA a.s., Jivenská 1, Praha 4, 14000	(22) 03.05.2000
	(74) Ing. Bohuslav Vobořil, Nad Štolou 12, Praha 7, 17000
<hr/>	
7 (51) B 60 S 1/32, B 60 S 1/40	7 (51) C 03 B 7/086
(11) 295373	(11) 295304
(40) 15.12.1999	(40) 13.07.2005
(21) 1999-2433	(21) 2004-640
(73) ROBERT BOSCH GMBH, Stuttgart, DE	(73) SKLOSTROJ TURNOV CZ, s. r. o., Turnov, CZ
(72) Kotlarski Thomas, Buhlertal, DE	(72) Filip Petr Ing., Pěnčín, CZ
(54) Stírací zařízení	(54) Mechanismus pohonu plunžru dávkovače skloviny
(32) 13.11.1997	(22) 25.05.2004
(31) 1997/19750190	(74) Ing. Jiří Andera, Nad Štolou 12, Praha 7, 17000
(33) DE	
(86) PCT/DE1998/003112	
(87) WO 1999/025591	
(22) 23.10.1998	
(74) JUDr. Jan Matějka, Národní 32, Praha 1, 11000	
<hr/>	
7 (51) B 61 D 19/00, B 61 D 39/00, B 60 J 5/04	7 (51) C 03 B 9/16, C 03 B 9/41, C 03 B 9/193, C 03 B 9/447
(11) 295334	(11) 295351
	(40) 15.09.1999
	(21) 1999-718
	(73) B. D. F. BOSCATO A. DALLA FONTANA S. P. A., Vicenza, IT
	(72) Sasso Daniele, Vicenza, IT
	(54) Stroj na tvarování skleněného zboží typu s individuální stanicí
	(32) 02.09.1996
	(31) 1996IT/9600170

- (33) WO
(86) PCT/IT1996/000170
(87) WO 1998/009921
(22) 02.09.1996
(74) Ing. Václav Herman, P.O.BOX 48, Praha 54, 15004
-
- 7 (51) **C 07 C 17/16, B 01 J 31/02**
(11) 295333
(40) 17.02.1999
(21) **1998-2246**
(73) ISOCHEM, Paris, FR
(72) Lecomte Loic, Toulouse, FR
Metge Serge, Toulouse, FR
Souyri Denis, Toulouse, FR
(54) **Způsob přípravy chloridů substituovaných nebo nesubstituovaných, nasycených nebo nenasyčených alifatických nebo cykloalifatických uhlovodíků**
(32) 16.07.1997
(31) 1997/9709031
(33) FR
(22) 16.07.1998
(74) JUDr. Miloš Všečetka, Hálkova 2, Praha 2, 12000
-
- 7 (51) **C 07 C 229/14, C 07 C 227/14, C 08 G 18/08, C 08 G 18/44, C 09 D 175/04**
(11) 295390
(40) 16.06.1999
(21) **1998-3677**
(73) BAYER AKTIENGESELLSCHAFT, Leverkusen, DE
(72) König Eberhard, Leverkusen, DE
Schütze Detlef-Ingo, Köln, DE
Meixner Jürgen, Krefeld, DE
(54) **Hydrofilizační prostředky a jejich použití jako dispergátorů pro vodné polyurethanové disperze**
(32) 13.11.1997
(31) 1997/19750186
(33) DE
(22) 12.11.1998
(74) JUDr. Miloš Všečetka, Hálkova 2, Praha 2, 12000
-
- 7 (51) **C 07 D 211/90**
(11) 295311
(40) 12.04.2000
(21) **1999-4669**
(73) ADAMED SP. Z O. O., Czosnow k/Warszawy, PL
(72) Wlostowski Marek, Warszawa, PL
Wieczorek Maciej, Ostrowiec Świętokrzyski, PL
(54) **Způsob přípravy benzonsulfonátu amlodipinu**
(32) 09.04.1998
(31) 1998/325757
(33) PL
(86) PCT/PL1999/000011
(87) WO 1999/052873
(22) 08.04.1999
(74) JUDr. Ing. Michal Guttman, Nad Štolou 12, Praha 7, 17000
-
- 7 (51) **C 07 D 213/79, C 07 D 213/80, C 07 D 213/803**
(11) 295307
(40) 11.08.1999
(21) **1999-234**
(73) AMERICAN CYANAMID COMPANY, Madison, NJ, US
(72) Doehner Robert Francis Jr., East Windsor, NJ, US
(54) **Způsob přípravy pyridin dikarboxylátových derivátů**
(32) 28.01.1998
(31) 1998/14546
(33) US
(22) 22.01.1999
(74) Dr. Karel Čermák, Národní 32, Praha 1, 11000
-
- 7 (51) **C 07 D 219/04, C 07 D 241/46, A 61 K 31/435, A 61 K 31/495**
(11) 295302
(40) 15.09.1999
(21) **1999-1271**
(73) XENOVA LIMITED, Slough, GB
- (72) Denny William Alexander, Auckland, NZ
Gamage Swarnalatha Akuritaya, Auckland, NZ
Spicer Julie Ann, Auckland, NZ
Baguley Bruce Charles, Auckland, NZ
Finlay Graeme John, Auckland, NZ
(54) **Bis(akridinkarboxamid) a bis(fenazinkarboxamid) jako protinádorová činidla**
(32) 18.10.1996
(31) 1996/9621795
(33) GB
(86) PCT/GB1997/002886
(87) WO 1998/017650
(22) 17.10.1997
(74) PATENTSERVIS PRAHA a.s., Jivenská 1, Praha 4, 14000
-
- 7 (51) **C 07 D 263/56, C 07 D 333/36, C 07 D 295/18, C 07 D 413/12, C 07 D 277/24, C 07 C 229/36, C 07 C 235/30, A 61 K 31/42, A 61 P 3/00, A 61 P 9/00**
(11) 295383
(40) 13.01.1999
(21) **1998-2750**
(73) GLAXO GROUP LIMITED, Greenford, GB
(72) Willson Timothy Mark, Research Triangle Park, NC, US
Mook Robert Anthony Jr., Research Triangle Park, NC, US
Kaldor Istvan, Research Triangle Park, NC, US
Henke Brad Richard, Research Triangle Park, NC, US
Deaton David Norman, Research Triangle Park, NC, US
Collins Jon Loren, Research Triangle Park, NC, US
Cobb Jeffrey Edmond, Research Triangle Park, NC, US
Brackeen Marcus, Durham, NC, US
Sharp Matthew Jude, Research Triangle Park, NC, US
O'Callaghan John Mark, Kemsing, GB
Erickson Greg Alan, Kemsing, GB
Boswell Grady Evan, Research Triangle Park, NC, US
(54) **Derivát substituované 4-hydroxyfenylalkanové kyseliny a farmaceutický prostředek**
(32) 28.02.1996
(31) 1996/9604242
(33) GB
(86) PCT/EP1997/000916
(87) WO 1997/031907
(22) 26.02.1997
(74) JUDr. Zdeňka Korejzová, Spálená 29, Praha 1, 11000
-
- 7 (51) **C 07 D 307/33 // C 07 K 5/10, A 61 K 38/07, A 61 K 31/365**
(11) 295312
(40) 12.07.2000
(21) **2000-65**
(73) AVENTIS PHARMA S.A., Anthony, FR
(72) Bouchet Raphaël, Les Angles, FR
Brion Francis, Balma, FR
Colladant Colette, Rosny sous Bois, FR
Lagouardat Jacques, Noisy le Grand, FR
(54) **Alkoxyfuranonaminové deriváty, způsoby jejich přípravy a jejich použití**
(32) 15.07.1997
(31) 1997/9708932
(33) FR
(86) PCT/FR1998/001480
(87) WO 1999/003852
(22) 09.07.1998
(74) Čermák Hořejš Myslíl a spol., JUDr. Jan Matějka, Národní 32, Praha 1, 11000
-
- 7 (51) **C 07 D 405/12, A 61 K 31/4525, A 61 P 25/00, A 61 P 3/00**
(11) 295301
(40) 12.04.2000
(21) **1999-4295**
(73) SYNTHON B. V., Nijmegen, NL
(72) Benneker Franciscus Bernardus Gemma, Nijmegen, NL
Van Dalen Frans, Nuenen, NL
Lemmens Jacobus Maria, Mook, NL
Peters Theodorus Hendricus Antonium, Arnhem, NL
Picha František, Brno, CZ
(54) **Deriváty 4-fenylpiperidinu, způsob jejich přípravy, jejich použití a lék je obsahující**

- (32) 10.06.1997
 (31) 1997NL/9700328
 (33) WO
 (86) PCT/NL1997/000328
 (87) WO 1998/056787
 (22) 10.06.1997
 (74) PATENTSERVIS PRAHA a.s., Jivenská 1, Praha 4, 14000
-
- 7 (51) **C 07 D 413/04, A 01 N 47/38**
 (11) 295309
 (40) 15.12.1999
 (21) **1999-2717**
 (73) UNIROYAL CHEMICAL COMPANY, INC., Middlebury, CT, US
 UNIROYAL CHEMICAL CO. /UNIROYAL CHEMICAL CIE, Ontario, CA, US
 (72) Dekeyser Mark Achiel, Ontario, CA, US
 McDonald Paul Thomas, Middlebury, CT, US
 (54) **Oxadiazinové sloučeniny, insekticidní prostředky obsahující tyto sloučeniny a způsob ochrany proti hmyzu**
 (32) 30.01.1997
 (31) 1997/791217
 (33) US
 (86) PCT/US1997/023314
 (87) WO 1998/033794
 (22) 16.12.1997
 (74) Dr. Miloš Všečetka, Hálkova 2, Praha 2, 12000
-
- 7 (51) **C 07 D 413/14, C 07 D 279/12, C 07 D 265/32, A 61 K 31/5377, A 61 P 29/00, A 61 P 11/06, A 61 P 9/10**
 (11) 295381
 (40) 11.12.1996
 (21) **1996-1772**
 (73) MERCK & CO., INC., Rahway, NJ, US
 (72) Dorn Conrad P., Rahway, NJ, US
 Finke Paul E., Rahway, NJ, US
 Hale Jeffrey J., Rahway, NJ, US
 MacCOSS Malcolm, Rahway, NJ, US
 Mills Sander G., Rahway, NJ, US
 Shah Shrenik K., Rahway, NJ, US
 Chambers Mark Stuart, Harlow, Essex, GB
 Harrison Timothy, Harlow, Essex, GB
 Ladduwahetty Tamara, Harlow, Essex, GB
 Williams Brian John, Harlow, Essex, GB
 (54) **Morfoliny antagonizující tachykininové receptory, způsob jejich výroby a farmaceutické prostředky s jejich obsahem**
 (32) 17.12.1993
 (31) 1993/169889
 (33) US
 (86) PCT/US1994/014497
 (87) WO 1995/016679
 (22) 13.12.1994
 (74) JUDr. Zdeňka Korejzová, Spálená 29, Praha 1, 11000
-
- 7 (51) **C 07 D 495/04, A 61 K 31/4365, A 61 P 7/02 // (C 07 D 495/04, C 07 D 333:04, C 07 D 221:00)**
 (11) 295386
 (40) 15.06.2005
 (21) **2005-149**
 (73) Zentiva, a.s., Praha 10, CZ
 (72) Hájíček Josef, Praha, CZ
 Pihera Pavel, Praha, CZ
 Štěpánková Hana, Český Brod, CZ
 (54) **Klopidogrel hydrobromid v krystalické formě II a způsob jeho přípravy**
 (22) 13.01.2004
 (74) ROTT, RŮŽIČKA & GUTTMANN Patentová, známková a advokátní kancelář, Ing. Ivana Jirotková, Nad Štolou 12, Praha 7, 17000
-
- 7 (51) **C 08 G 63/78**
 (11) 295325
 (40) 17.04.2002
 (21) **2001-4543**
 (73) BASF AKTIENGESELLSCHAFT, Ludwigshafen, DE
-
- (72) Heitz Thomas, Dannstadt-Schauernheim, DE
 Klatt Martin, Mannheim, DE
 Neuhaus Ralf, Heidelberg, DE
 (54) **Způsob kontinuální výroby polybutylentereftalátu z kyseliny tereftalové a butandiolu**
 (32) 29.06.1999
 (31) 1999/19929790
 (33) DE
 (86) PCT/EP2000/005514
 (87) WO 2001/000705
 (22) 28.06.2000
 (74) JUDr. Miloš Všečetka, Hálkova 2, Praha 2, 12000
-
- 7 (51) **C 08 J 11/16, B 29 B 17/02**
 (11) 295314
 (40) 14.02.2001
 (21) **2000-1854**
 (73) DEBAILLEUL Gerard, Schepdaal/Dilbeek, BE
 (72) Debailleul Gerard, Schepdaal/Dilbeek, BE
 (54) **Postup a zařízení pro oddělování složek opotřebených pneumatik**
 (32) 20.11.1997
 (31) 1997/9700933
 (33) BE
 (86) PCT/BE1998/000180
 (87) WO 1999/027004
 (22) 20.11.1998
 (74) PATENTSERVIS PRAHA a.s., Jivenská 1, Praha 4, 14000
-
- 7 (51) **C 09 B 11/24, C 07 C 315/04, C 07 C 317/32**
 (11) 295303
 (40) 13.07.2005
 (21) **2004-682**
 (73) Univerzita Karlova v Praze Pedagogická fakulta, Praha, CZ
 Azacycles s. r. o., Kladno, CZ
 (72) Cihelník Simon Mgr., Krupka, CZ
 Drož Ladislav Mgr., Kladno, CZ
 (54) **Způsob přípravy xylenolové oranže metodou Mannichovy kondenzace**
 (22) 03.06.2004
 (74) Ing. Květoslava Kubičková, Doubravčická 2201, Praha 10, 10000
-
- 7 (51) **C 12 N 15/12, C 12 N 15/62, C 07 K 14/515, C 07 K 14/71, C 07 K 16/22, C 07 K 19/00, A 61 K 38/17, A 61 K 38/18, A 61 K 39/395, A 61 K 49/00, A 61 K 51/08, C 12 Q 1/48, C 12 Q 1/68, G 01 N 33/53, G 01 N 33/68, A 61 P 9/14, A 61 P 35/00**
 (11) 295371
 (40) 15.03.2000
 (21) **1999-310**
 (73) REGENERON PHARMACEUTICALS, INC., Tarrytown, NY, US
 (72) Davis Samuel, New York, NY, US
 Yancopoulos George D., New York, NY, US
 (54) **Izolovaná molekula nukleové kyseliny kódující chimerní TIE-2 ligand, chimerní TIE-2 ligand kódující molekulu nukleové kyseliny, vektor zahrnující molekulu nukleové kyseliny, způsob produkce ligandu, konjugát obsahující ligand a farmaceutický prostředek, obsahující ligand**
 (32) 02.08.1996, 25.10.1996
 (31) 1996/22999, 1996/740223
 (33) US, US
 (86) PCT/US1997/013557
 (87) WO 1998/005779
 (22) 01.08.1997
 (74) JUDr. Petr Kalenský, Hálkova 2, Praha 2, 12000
-
- 7 (51) **C 12 N 5/00, C 12 N 15/00, C 12 N 15/01, C 12 N 15/05, A 01 H 1/00, A 01 H 1/04, A 01 H 1/06, A 01 H 3/00, A 01 H 4/00, A 01 H 5/00**
 (11) 295392
 (40) 11.08.1999
 (21) **1999-145**
 (73) MICHIGAN STATE UNIVERSITY, East Lansing, MI, US
 (72) Penner Donald, Williamston, MI, US
 Wright Terry R., Lansing, MI, US

- (54) **Rostlinný materiál cukrové řepy rezistentní proti herbicidům, způsob produkce herbicidně rezistentní rostliny cukrové řepy a způsob kontroly růstu plevele v přítomnosti těchto rostlin**
 (32) 17.07.1996, 06.12.1996
 (31) 1996/683533, 1996/761197
 (33) US, US
 (86) PCT/US1997/011834
 (87) WO 1998/002527
 (22) 08.07.1997
 (74) Dr. Karel Čermák, Národní 32, Praha 1, 11000
-
- 7 (51) **C 12 N 5/00, C 12 N 5/04, C 12 N 15/00, C 12 N 15/01, A 01 H 1/00, A 01 H 1/04, A 01 H 1/06, A 01 H 3/00, A 01 H 4/00, A 01 H 5/00**
 (11) 295393
 (40) 11.08.1999
 (21) **1999-146**
 (73) MICHIGAN STATE UNIVERSITY, East Lansing, MI, US
 (72) Penner Donald, Williamston, MI, US
 Wright Terry R., Lansing, MI, US
 (54) **Rostlinný materiál cukrové řepy rezistentní proti herbicidům, způsob jeho produkce a způsob kontroly růstu plevelu v přítomnosti těchto rostlin**
 (32) 17.07.1996
 (31) 1996/682303
 (33) US
 (86) PCT/US1997/011831
 (87) WO 1998/002526
 (22) 08.07.1997
 (74) Dr. Karel Čermák, Národní 32, Praha 1, 11000
-
- 7 (51) **C 12 P 13/04, C 07 K 5/06, C 07 C 255/60**
 (11) 295362
 (40) 13.01.1999
 (21) **1998-1956**
 (73) AVENTIS PHARMACEUTICALS INC., Bridgewater, NJ, US
 (72) King Chi-Hsin Richard, Taipei, TW
 (54) **Způsob přípravy N-acetyl-(L)-4-kyanofenylalaninu Ac-(L)-Phe(4-CN)-OH a N-acetyl-(L)-p-amidinofenylalaninocyklohexylglycin-beta-(3-N-methylpyridinium)-alaninu Ac-(L)-pAph-Chg-PalMe(3)-NH₂**
 (32) 20.12.1995
 (31) 1995/575569
 (33) US
 (86) PCT/US1996/019005
 (87) WO 1997/022712
 (22) 25.11.1996
 (74) JUDr. Miloš Všečeka, Hálkova 2, Praha 2, 12000
-
- 7 (51) **C 21 D 9/30, C 21 D 5/00, C 21 D 1/09**
 (11) 295308
 (40) 17.05.2000
 (21) **1999-838**
 (73) FRAUNHOFER-GESELLSCHAFT ZUR FÖRDERUNG DER ANGEWANDTEN FORSCHUNG E. V., München, DE
 (72) Brenner Berndt, Pappritz, DE
 Wetzig Andreas, Dresden, DE
 Naunapper Dietmar, Oberrimsingen, DE
 Duschek Carsten, Dresden, DE
 (54) **Protí opotřeбенí odolná vačková hřídel a způsob její výroby**
 (32) 13.09.1996
 (31) 1996/19637464
 (33) DE
 (86) PCT/DE1997/002072
 (87) WO 1998/011262
 (22) 12.09.1997
 (74) PATENTSERVIS PRAHA a.s., Jivenská 1, Praha 4, 14000
-
- 7 (51) **C 25 D 1/04**
 (11) 295349
 (40) 17.03.1999
 (21) **1998-4002**
- (73) USINOR, Puteaux, FR
 THYSSEN STAHL AG, Duisburg, DE
 (72) Lavelaine Hervé, Metz, FR
 Allely Christian, Longeville-Les-Metz, FR
 Jolivet Eric, Vésinet, FR
 Catonne Jean-Claude, La Celle-Saint-Cloud, FR
 Breviere Yann, Isbergues, FR
 (54) **Způsob a zařízení pro elektrolytické povlakovací lici plochy válce**
 (32) 27.06.1996, 31.12.1996
 (31) 1996/9607981, 1996/9616255
 (33) FR, FR
 (86) PCT/FR1997/001000
 (87) WO 1997/049843
 (22) 06.06.1997
 (74) Ing. Jiří Andera, Nad Štolou 12, Praha 7, 17000
-
- 7 (51) **E 01 B 7/02**
 (11) 295338
 (40) 12.12.2001
 (21) **2001-1191**
 (73) BWG BUTZBACHER WEICHENBAU
 GESELLSCHAFT MBH & CO. KG, Butzbach, DE
 (72) Dietze Hans-Ulrich, Wusterwitz, DE
 Zillien Burkhard, Butzbach, DE
 (54) **Výhybkové zařízení železničního svršku**
 (32) 31.03.2000
 (31) 2000/10016015
 (33) DE
 (22) 30.03.2001
 (74) JUDr. Karel Čermák, Národní 32, Praha, 11000
-
- 7 (51) **E 05 B 29/00**
 (11) 295348
 (40) 11.11.1998
 (21) **1998-1788**
 (73) R. BERCHTOLD AG, Zollikofen, CH
 (72) Vonlanthen Benno, Zollikofen, CH
 (54) **Uzamykací zařízení s cylindrickým zámekem a plochým klíčem**
 (32) 11.12.1995
 (31) 1995CH/9500297
 (33) WO
 (86) PCT/CH1995/000297
 (87) WO 1997/021895
 (22) 11.12.1995
 (74) Ing. Jiří Andera, Nad Štolou 12, Praha 7, 17000
-
- 7 (51) **E 05 B 29/00, E 05 B 27/00**
 (11) 295347
 (40) 11.11.1998
 (21) **1998-1787**
 (73) R. BERCHTOLD AG, Zollikofen, CH
 (72) Vonlanthen Benno, Zollikofen, CH
 (54) **Uzamykací zařízení s cylindrickým zámekem a plochým klíčem**
 (32) 11.12.1995
 (31) 1995CH/9500296
 (33) WO
 (86) PCT/CH1995/000296
 (87) WO 1997/021894
 (22) 11.12.1995
 (74) Ing. Jiří Andera, Nad Štolou 12, Praha 7, 17000
-
- 7 (51) **E 06 B 9/30, E 06 B 9/26**
 (11) 295389
 (40) 12.05.1999
 (21) **1998-3595**
 (73) HENKENJOHANN Johann, Verl, DE
 (72) Henkenjohann Johann, Verl, DE
 (54) **Protisluneční ochrana pro okna nebo dveře**
 (32) 05.11.1997, 10.02.1998
 (31) 1997/29719648, 1998/29802244
 (33) DE, DE
 (22) 05.11.1998
 (74) Ing. Jiří Chlustina, Jana Masaryka 43, Praha 2, 12000
-
- 7 (51) **F 02 M 51/06**
 (11) 295379

- (40) 18.06.2003
(21) **2002-593**
(73) ROBERT BOSCH GMBH, Stuttgart, DE
(72) Ruehle Wolfgang, Ditzingen, DE
Stier Hubert, Asperg, DE
Boee Matthias, Ludwigsburg, DE
Hohl Guenther, Stuttgart, DE
Keim Norbert, Loechgau, DE
- (54) **Vstříkovací ventil paliva**
(32) 18.08.1999
(31) 1999/19939133
(33) DE
(86) PCT/DE2000/002801
(87) WO 2001/012977
(22) 17.08.2000
(74) JUDr. Jan Matějka, Národní 32, Praha, 11000
-
- 7 (51) **F 03 B 5/00**
(11) 295305
(40) 13.07.2005
(21) **2004-545**
(73) Štěrba Miroslav Ing., Praha, CZ
(72) Štěrba Miroslav Ing., Praha, CZ
Pelant Jaroslav RNDr. CSc., Praha, CZ
Kyncl Martin Mgr., Přerov, CZ
- (54) **Bezlopatkový tekutinový stroj**
(22) 28.04.2004
(74) Ing. Jiří Andera, Nad Štolou 12, Praha 7, 17000
-
- 7 (51) **F 16 B 7/04, F 16 B 17/00**
(11) 295372
(40) 11.07.2001
(21) **1999-3160**
(73) PHARMACIA & UPJOHN AB, Stockholm, SE
(72) Hjertman Birger, Vällingby, SE
Cseke Rudolf, Sollentuna, SE
- (54) **Výrobek obsahující alespoň jednu primární součást a alespoň jednu sekundární součást, které mají být spojeny, a způsob spojování těchto součástí**
(32) 07.03.1997
(31) 1997/9700817
(33) SE
(86) PCT/SE1998/000278
(87) WO 1998/039572
(22) 17.02.1998
(74) JUDr. Pavel Zelený, Hálkova 2, Praha 2, 12000
-
- 7 (51) **F 16 C 33/10, F 16 C 33/20, F 16 C 33/04**
(11) 295336
(40) 11.04.2001
(21) **1999-3163**
(73) CENTRE STEPHANOIS DE RECHERCHES MECANIHQUES HYDROMECHANIQUE ET FROTTEMENT, Andrezieux-Bouthéon, FR
(72) Georges Etienne, Saint-Etienne, FR
Tourneux Daniel, Firminy, FR
- (54) **Vodící prostředek pro mechanické díly**
(32) 16.09.1998
(31) 1998/9811555
(33) FR
(22) 06.09.1999
(74) JUDr. Ing. Michal Guttmann, Nad Štolou 12, Praha 7, 17000
-
- 7 (51) **F 16 G 3/02, F 16 G 3/04, F 16 G 3/08**
(11) 295318
(40) 13.06.2001
(21) **2000-4608**
(73) ASER, Saint-Chamond, FR
(72) Jakob Horst, Deaux, FR
- (54) **Spojovací svorka pro dopravníkový pás**
(32) 12.04.1999
(31) 1999/9904569
(33) FR
(86) PCT/FR2000/000927
(87) WO 2000/061966
(22) 11.04.2000
(74) Dr. Karel Čermák, Národní třída 32, Praha 1, 11000
-
- 7 (51) **F 16 K 1/22**
(11) 295345
(40) 17.04.2002
(21) **2001-3659**
(73) MÖLLMANN Dieter, Wildeshausen, DE
(72) Möllmann Dieter, Wildeshausen, DE
(54) **Uzavírací klapka pro tlakové prostory a způsob její výroby**
(32) 21.04.1999
(31) 1999/19918128
(33) DE
(86) PCT/EP2000/003645
(87) WO 2000/065261
(22) 20.04.2000
(74) Dr. Karel Čermák, Národní třída 32, Praha 1, 11000
-
- 7 (51) **F 16 K 31/64, F 16 K 31/68, F 16 K 27/12, F 16 K 31/05, F 24 D 19/10**
(11) 295323
(40) 16.01.2002
(21) **2001-3135**
(73) DANFOSS A/S, Nordborg, DK
(72) Frederiksen Bjarne, Silkeborg, DK
Schubert Flemming, Vejle, DK
Nielsen Niels Steen, Silkeborg, DK
Rasmussen Bent, Silkeborg, DK
Michelsen Kenneth, Aarhus, DK
- (54) **Hlavový nástavec termostatického ventilu**
(32) 02.03.1999
(31) 1999/19909100
(33) DE
(86) PCT/DK2000/000084
(87) WO 2000/052373
(22) 29.02.2000
(74) Dr. Miloš Všečeka, Hálkova 2, Praha 2, 12000
-
- 7 (51) **F 16 L 55/00**
(11) 295365
(40) 17.01.2001
(21) **2000-1757**
(73) HALBERG ENTWÄSSERUNGSSYSTEME GMBH, Saarbrücken, DE
(72) Barbe Pierre, Biqueley, FR
- (54) **Litý tvarový díl**
(32) 28.10.1998
(31) 1998/29819227
(33) DE
(86) PCT/EP1999/007177
(87) WO 2000/025056
(22) 28.09.1999
(74) PATENTSERVIS PRAHA a.s., Jivenská 1, Praha 4, 14000
-
- 7 (51) **F 23 Q 2/28, C 10 L 11/00**
(11) 295385
(40) 12.04.2000
(21) **2004-610**
(73) BIC CORPORATION, Milford, CT, US
(72) McDonough James M., Guilford, CT, US
Ferrara Daniel A., Bantam, CT, US
Garoffolo Nicolas F., Westport, CT, US
Barone Chris A., Trumbull, CT, US
Fairbanks Floyd B., Naugatuck, CT, US
- (54) **Univerzální zapalovač**
(32) 22.01.1997, 25.08.1997
(31) 1997/787399, 1997/917134
(33) US, US
(86) PCT/US1998/001209
(87) WO 1998/031774
(22) 21.01.1998
(74) JUDr. Zdeňka Korejzová, Spálená 29, Praha 1, 11000
-
- 7 (51) **F 28 D 13/00**
(11) 295343
(40) 14.11.2001
(21) **2000-1028**
(73) LASSELSBERGER, a.s., Plzeň, CZ
(72) ECOPLANT PRAHA S. R. O., Praha, CZ

(72) Matoušek Ladislav Ing., Plasy, CZ Havel Petr Ing., Kaznějov, CZ Beránek Jaroslav Ing. CSc., Praha, CZ Dajbých Václav Ing., Praha, CZ	(71) G 08 G 1/127, G 08 G 1/123 (11) 295326 (40) 15.12.2004 (21) 2003-1048 (73) CAMEA, SPOL. S R. O., Brno, CZ (72) Honec Josef Doc. Ing. CSc., Brno, CZ Fučík Otto Dr. Ing., Brno, CZ Richter Miloslav Ing., Brno, CZ Valenta Pavel Ing., Brno, CZ Zemčík Pavel Doc. Dr. Ing., Brno, CZ
(54) Fluidní výměník tepla (22) 22.03.2000 (74) Langrová & Kupka patentová, známková a právní kancelář, Irena Langrová, Skrětova 48, Plzeň, 30100	(54) Způsob měření doby průjezdu a zařízení k provádění tohoto způsobu (22) 14.04.2003
7 (51) F 41 C 7/00, F 41 G 1/387 (11) 295330 (40) 18.03.1998 (21) 1997-2510 (73) STEYR MANNLICHER Holding GmbH, Wiener Neustadt, AT (72) Bilgeri Elmar Ing., Steyr, AT Zedrosser Ulrich Ing., Steyr, AT	7 (51) G 09 F 3/00, G 01 P 1/02, B 65 D 50/00, B 60 K 35/00 (11) 295391 (40) 16.06.1999 (21) 1998-4009 (73) MANNESMANN VDO AG, Frankfurt, DE (72) Modest Otmar Ing. grad., Niedereschach, DE
(54) Ruční palná zbraň (32) 10.09.1996 (31) 1996/1600 (33) AT (22) 07.08.1997 (74) Společná advokátní kancelář Všečeka Zelený Švorčík Kalenský a partneři, JUDr. Otakar Švorčík, Hálkova 2, Praha 2, 12000	(54) Plombovací zařízení pro čidlo hodnoty otáček (32) 09.12.1997 (31) 1997/29721694 (33) DE (22) 07.12.1998 (74) Dr. Karel Čermák, Národní 32, Praha 1, 11000
7 (51) G 01 N 27/20, G 01 N 27/24 (11) 295340 (40) 13.07.2005 (21) 2004-679 (73) INSET, s.r.o., Praha 5, CZ (72) Vaněk Jiří Ing., Praha 8, CZ	7 (51) G 11 B 20/00, G 11 B 27/28, G 11 B 19/02, G 11 B 27/10, G 11 B 27/34, G 11 B 20/12, H 04 N 7/16, H 04 N 5/926, H 04 N 5/937, H 04 N 5/913, H 04 N 9/804 (11) 295317 (40) 12.06.2002 (21) 1997-1028 (73) SONY CORPORATION, Tokyo, JP PHILIPS ELECTRONICS N. V., Eindhoven, NL (72) Kawamura Makoto, Tokyo, JP Fujinami Yasushi, Tokyo, JP De Haan Wiebe, Eindhoven, NL
(54) Způsob přesného měření objemové velikosti vzduchových bublin v tekutině proudící hadičkou (22) 02.06.2004 (74) Ing. Hana Dušková, Travná 1285, Praha 14 - Kyje, 19800	(54) Informační nosič, zařízení pro čtení a zařízení pro pořizování informačního nosiče a způsob přenášení obrazové informace (32) 04.08.1995, 04.08.1995, 16.08.1995 (31) 1995/200122, 1995/200121, 1995/95202215 (33) JP, JP, EP (86) PCT/JP1996/002188 (87) WO 1997/006531 (22) 02.08.1996 (74) JUDr. Ivan Koreček, Na baště sv. Jiří 9, Praha 6, 16000
7 (51) G 01 P 1/02, G 01 D 11/30, G 01 D 11/24, H 01 R 13/58 (11) 295388 (40) 12.05.1999 (21) 1998-3321 (73) MANNESMANN VDO AG, Frankfurt, DE (72) Modest Otmar Ing. grad., Niedereschach, DE Plankenhorn Horst Dipl. Ing., Villingen-Schwenningen, DE	7 (51) H 01 B 3/04, H 02 K 3/30 (11) 295355 (40) 11.10.2000 (21) 2000-2264 (73) ISOVOLTA ÖSTERREICHISCHE ISOLIERSTOFFWERKE AKTIENGESELLSCHAFT, Wiener Neudorf, AT (72) Gsellmann Helmut, Graz, AT Hafner Bernhard, Graz, AT Raber Michael, Graz, AT
(54) Snímač otáček (32) 22.10.1997 (31) 1997/29718791 (33) DE (22) 15.10.1998 (74) Dr. Karel Čermák, Národní 32, Praha 1, 11000	(54) Způsob výroby impregnovatelných pásů z jenné slídy se zabudovaným urychlovačem (32) 16.10.1998 (31) 1998/98890305 (33) EP (86) PCT/EP1999/007668 (87) WO 2000/024006 (22) 13.10.1999 (74) JUDr. Miloš Všečeka, Hálkova 2, Praha 2, 12000
7 (51) G 01 P 1/12, G 01 P 1/14, G 07 C 1/00, G 07 C 5/00 (11) 295361 (40) 13.01.1999 (21) 1998-1888 (73) MANNESMANN VDO AG, Frankfurt, DE (72) Hug Klaus Dipl.-Ing., Oberndorf, DE Höni Helmut Dipl.-Ing., Aichhalden, DE	7 (51) H 01 H 37/76, H 01 R 13/713, H 01 T 1/14, H 01 T 4/08, H 04 M 3/18 (11) 295360 (40) 16.12.1998 (21) 1998-597 (73) KRONE GMBH, Berlin, DE
(54) Tachograf se zásuvkou (32) 20.06.1997 (31) 1997/29710760 (33) DE (22) 16.06.1998 (74) Dr. Karel Čermák, Národní 32, Praha 1, 11000	
7 (51) G 07 F 7/08, H 04 M 17/00 (11) 295319 (40) 14.01.2004 (21) 2002-1130 (73) SAZKA, A. S., Praha, CZ (72) Hosnedl Jiří Ing., Praha, CZ Meixner Jiří Ing., Praha, CZ	
(54) Způsob a zařízení pro dobíjení kreditu do čipových karet (22) 29.03.2002 (74) PATENTSERVIS PRAHA a.s., Jivenská 1, Praha 4, 14000	

(72) Oltmanns Johann, Berlin, DE
 Busse Ralf-Dieter, Berlin, DE
 Klein Harald, Berlin, DE
 Richter Gerd, Berlin, DE

(54) **Ochranná přívodka**

(32) 28.02.1997

(31) 1997/19710183

(33) DE

(22) 27.02.1998

(74) Dr. Karel Čermák, Národní 32, Praha 1, 11000

7 (51) **H 01 H 71/04, G 01 R 31/02**

(11) 295387

(40) 12.05.1999

(21) **1998-3289**

(73) MASCHINENFABRIK REINHAUSEN GMBH,
 Regensburg, DE

(72) Dohnal Dieter Dr. Ing., Lappersdorf, DE
 Heudecker Christian Dipl. Ing., Zeitlarn, DE
 Viereck Karsten Dr. Ing., Diesenbach, DE

(54) **Způsob funkční kontroly stupňových spínačů**

(32) 22.10.1997

(31) 1997/19746574

(33) DE

(22) 13.10.1998

(74) JUDr. Otakar Švorčík, Hálkova 2, Praha 2, 12000

7 (51) **H 04 L 1/00**

(11) 295328

(40) 16.07.1997

(21) **1996-892**

(73) KONINKLIJKE PHILIPS ELECTRONICS N.V.,
 Eindhoven, NL

(72) Sharpe Anthony Keith, Cambridge, GB
 Mabey Peter John, Cambridge, GB

(54) **Způsob vysílání a přijímání datových zpráv a systém,
 primární stanice a sekundární stanice pro jeho
 provádění**

(32) 28.07.1994, 06.06.1995

(31) 1994/9415197, 1995/9511462

(33) GB, GB

(86) PCT/IB1995/000572

(87) WO 1996/003820

(22) 20.07.1995

(74) JUDr. Pavel Zelený, Hálkova 2, Praha 2, 12000

7 (51) **H 04 L 9/08**

(11) 295335

(40) 11.08.1999

(21) **1999-477**

(73) SWISSCOM AG, Berne, CH

(72) Gisin Nicolas, Genève, CH
 Huttner Bruno, Collonges-sous-Salève, FR
 Muller Antoine, Genève, CH
 Zbinden Hugo, Genève, CH
 Perny Beat, Kleimbösingen, CH

(54) **Způsob komunikace mezi stanicemi, používající
 interferometrický systém pro kvantové šifrování,
 systém a stanice k provádění tohoto způsobu**

(32) 05.09.1996

(31) 1996/025839

(33) US

(86) PCT/EP1997/004575

(87) WO 1998/010560

(22) 15.08.1997

(74) PATENTSERVIS PRAHA a.s., Jivenská 1, Praha 4, 14000

7 (51) **H 05 K 5/00, H 05 K 5/02, H 01 H 71/02**

(11) 295327

(40) 15.12.2004

(21) **2003-1309**

(73) OEZ S. R. O., Letohrad, CZ

(72) Hřůza Radek Ing., Žamberk, CZ

(54) **Rychloupínací ústrojí, zvláště pro elektrické přístroje**

(22) 13.05.2003

Seznam majitelů udělených patentů

(73)	(11)	(51)	(73)	(11)	(51)
A. NATTERMANN & CIE. GMBH, Köln, DE	295364	A 61 K 31/41	FCB, Montreuil, FR	295353	B 02 C 15/06
ABBOTT GMBH & CO. KG, Wiesbaden, DE	295346	A 61 K 31/505	FCB, Montreuil, FR	295375	B 02 C 15/06
ABBOTT LABORATORIES, Abbott Park, IL, US	295380	A 61 J 1/00	FRAUNHOFER-GESELLSCHAFT ZUR FÖRDERUNG DER ANGEWANDTEN FORSCHUNG E. V., München, DE	295308	C 21 D 9/30
ADAMED SP. Z O. O., Czosnów k/Warszawy, PL	295311	C 07 D 211/90	GÄNG Heide-Rose, München, DE	295384	A 41 G 3/00
AMERICAN CYANAMID COMPANY, Madison, NJ, US	295307	C 07 D 213/79	GIESECKE & DEVRIENT GMBH, München, DE	295320	B 42 D 15/00
ASER, Saint-Chamond, FR	295318	F 16 G 3/02	GLAXO GROUP LIMITED, Greenford, GB	295383	C 07 D 263/56
AVENTIS PHARMA DEUTSCHLAND GMBH, Frankfurt am Main, DE	295316	A 61 K 31/44	GRAFITEC, SPOL. S R.O., Dobruška, CZ	295366	B 41 F 13/06
AVENTIS PHARMA S.A., Anthony, FR	295312	C 07 D 307/33	HALBERG ENTWÄSSERUNGSSYSTEME GMBH, Saarbrücken, DE	295365	F 16 L 55/00
AVENTIS PHARMA S.A., Anthony, FR	295350	A 61 K 31/575	Hanzlíková Jana, Cerhovice, CZ	295300	B 08 B 3/12
AVENTIS PHARMACEUTICALS INC., Bridgewater, NJ, US	295362	C 12 P 13/04	HENKENJOHANN Johann, Verl, DE	295389	E 06 B 9/30
Azacycles s. r. o., Kladno, CZ	295303	C 09 B 11/24	INSET, s.r.o., Praha 5, CZ	295340	G 01 N 27/20
B. D. F. BOSCATO A. DALLA FONTANA S. P. A., Vicenza, IT	295351	C 03 B 9/16	ISOICHEM, Paris, FR	295333	C 07 C 17/16
BASF AKTIENGESELLSCHAFT, Ludwigshafen, DE	295325	C 08 G 63/78	ISOVOLTA ÖSTERREICHISCHE ISOLIERSTOFFWERKE AKTIENGESELLSCHAFT, Wiener Neudorf, AT	295355	H 01 B 3/04
BAYER AKTIENGESELLSCHAFT, Leverkusen, DE	295390	C 07 C 229/14	Jan Kočnar - PERFEKTRA s.r.o., Dobruška, CZ	295321	A 61 K 9/06
BEAS, a. s., Hradec Králové, CZ	295341	A 21 C 9/00	Jan Kočnar - PERFEKTRA s.r.o., Dobruška, CZ	295322	A 61 K 9/14
BENTELER AG, Paderborn, DE	295369	B 60 B 35/00	KLEEMEIER, SCHEWE & CO. KSH GMBH, Herford, DE	295352	B 01 D 24/46
BIC CORPORATION, Milford, CT, US	295385	F 23 Q 2/28	KONINKLIJKE PHILIPS ELECTRONICS N.V., Eindhoven, NL	295328	H 04 L 1/00
BWG BUTZBACHER WEICHENBAU GESELLSCHAFT MBH & CO. KG, Butzbach, DE	295338	E 01 B 7/02	KRONE GMBH, Berlin, DE	295360	H 01 H 37/76
CAMEA, SPOL. S R. O., Brno, CZ	295326	G 08 G 1/127	LASSELSBERGER, a.s., Plzeň, CZ	295343	F 28 D 13/00
CENTRE STEPHANOIS DE RECHERCHES MECANIQUES HYDROMECHANIQUE ET FROTTEMENT, Andrezieux-Bouthéon, FR	295336	F 16 C 33/10	MANNESMANN VDO AG, Frankfurt, DE	295361	G 01 P 1/12
Coronet-Verwaltungsgesellschaft mbH, Wald-Michelbach, DE	295354	B 29 C 44/00	MANNESMANN VDO AG, Frankfurt, DE	295388	G 01 P 1/02
DANFOSS A/S, Nordborg, DK	295323	F 16 K 31/64	MANNESMANN VDO AG, Frankfurt, DE	295391	G 09 F 3/00
DEBAILLEUL Gerard, Schepdaal/Dilbeek, BE	295314	C 08 J 11/16	MASCHINENFABRIK REINHAUSEN GMBH, Regensburg, DE	295387	H 01 H 71/04
DEERE & COMPANY, Moline, IL, US	295337	A 01 C 7/08	MERCK & CO., INC., Rahway, NJ, US	295315	A 61 K 9/08
DRAFTEX INDUSTRIES LIMITED, Edinburgh, GB	295377	B 60 J 10/08	MERCK & CO., INC., Rahway, NJ, US	295381	C 07 D 413/14
DURA AUTOMOTIVE BODY + GLASS SYSTEMS GMBH + CO. KG, Plettenberg, DE	295376	B 60 J 5/04	MERIAL LLC, Iselin, NJ, US	295315	A 61 K 9/08
ECOPLANT PRAHA S. R. O., Praha, CZ	295343	F 28 D 13/00	MICHIGAN STATE UNIVERSITY, East Lansing, MI, US	295392	C 12 N 5/00
			MICHIGAN STATE UNIVERSITY, East Lansing, MI, US	295393	C 12 N 5/00

MÖLLMANN Dieter, Wildeshausen, DE	295345	F 16 K 1/22	THE PROCTER & GAMBLE COMPANY, Cincinnati, OH, US	295344	A 61 K 7/48
NIKE INTERNATIONAL, LTD., Beaverton, OR, US	295382	B 29 D 22/00	THYSSEN FAHRTREPPEN GMBH, Hamburg, DE	295378	B 66 B 23/04
OEZ S. R. O., Letohrad, CZ	295327	H 05 K 5/00	THYSSEN STAHL AG, Duisburg, DE	295349	C 25 D 1/04
PAUL HARTMANN AG, Heidenheim, DE	295358	A 61 L 15/28	THYSSENKRUPP ELEVATOR MANUFACTURING FRANCE, Angers Cedex, FR	295395	B 66 B 5/04
PHARMACIA & UPJOHN AB, Stockholm, SE	295372	F 16 B 7/04	TORUS B. V., Haarlem, NL	295356	B 01 D 15/02
PHARMACIA & UPJOHN S. P. A., Milano, IT	295368	A 61 K 31/7008	TRANSFORM PACK INC., Dieppe, CA	295339	A 23 L 3/34
PHILIPS ELECTRONICS N. V., Eindhoven, NL	295317	G 11 B 20/00	TRIGAD s. r. o., Praha, CZ	295342	B 09 B 3/00
PROSPECTIVE CONCEPTS AG, Zollikon, CH	295332	B 64 C 3/30	UNIROYAL CHEMICAL CO. /UNIROYAL CHEMICAL CIE, Ontario, CA, US	295309	C 07 D 413/04
PSP ENGINEERING A. S., Přešov, CZ	295359	B 04 C 1/00	UNIROYAL CHEMICAL COMPANY, INC., Middlebury, CT, US	295309	C 07 D 413/04
R. BERCHTOLD AG, Zollikofen, CH	295347	E 05 B 29/00	Univerzita Karlova v Praze Pedagogická fakulta, Praha, CZ	295303	C 09 B 11/24
R. BERCHTOLD AG, Zollikofen, CH	295348	E 05 B 29/00	USINOR, Puteaux, FR	295349	C 25 D 1/04
R. P. SCHERER CORPORATION, Basking Ridge, NJ, US	295324	A 61 K 9/20	VOLVO LASTVAGNAR AB, Göteborg, SE	295357	B 22 D 15/04
RAILTRANS S. A., Feucherolles, FR	295334	B 61 D 19/00	XENOVA LIMITED, Slough, GB	295302	C 07 D 219/04
REGENERON PHARMACEUTICALS, INC., Tarrytown, NY, US	295371	C 12 N 15/12	Zentiva, a.s., Praha 10, CZ	295386	C 07 D 495/04
RICHARD FRITZ GMBH + CO. KG, Besigheim, DE	295313	B 60 J 10/02			
ROBERT BOSCH GMBH, Stuttgart, DE	295373	B 60 S 1/32			
ROBERT BOSCH GMBH, Stuttgart, DE	295379	F 02 M 51/06			
RÖHM GMBH, Sontheim, DE	295367	B 23 B 31/10			
SAZKA, A. S., Praha, CZ	295319	G 07 F 7/08			
SKLOSTROJ TURNOV CZ, s. r. o., Turnov, CZ	295304	C 03 B 7/086			
SOCIÉTÉ DES PRODUITS NESTLÉ S. A., Vevey, CH	295363	A 23 L 1/40			
SOCIÉTÉ DES PRODUITS NESTLÉ S. A., Vevey, CH	295370	A 23 P 1/00			
SOLVAY PHARMACEUTICALS GMBH, Hannover, DE	295329	A 61 K 47/24			
SOMMER ALLIBERT - LIGNOTOCK GMBH, Wörth am Rhein, DE	295310	B 60 J 5/04			
SONY CORPORATION, Tokyo, JP	295317	G 11 B 20/00			
SPRAYSOL GMBH, Sobernheim, DE	295306	B 05 B 11/00			
STEYR MANNLICHER Holding GmbH, Wiener Neustadt, AT	295330	F 41 C 7/00			
STRICKER Urban, Hilchenbach, DE	295331	B 29 B 13/08			
SWISSCOM AG, Berne, CH	295335	H 04 L 9/08			
SYNTHON B. V., Nijmegen, NL	295301	C 07 D 405/12			
Štěrbá Miroslav Ing., Praha, CZ	295305	F 03 B 5/00			
Tecpharma Licensing AG, Burgdorf, CH	295394	A 61 M 5/315			
TETRA PLASTICS, INC., St. Charles, MO, US	295382	B 29 D 22/00			
THE BOOTS COMPANY PLC, Nottingham, GB	295374	A 61 K 31/445			

Zpřístupněné překlady nároků evropských patentových přihlášek

U následujících zveřejněných evropských patentových přihlášek s účinky pro Českou republiku byl přihlašovatelem předložen překlad patentových nároků do českého jazyka (§ 35a, odst. 4 zákona č. 527/1990 Sb., v platném znění). Datum zpřístupnění překladu patentových nároků veřejnosti je datum publikace tohoto Věstníku. Údaje jsou řazeny vzestupně podle čísla zveřejnění evropské patentové přihlášky.

- (97) **EP 1511860**
 (97) 09.03.2005
 (51) C 12 Q 1/68, C 12 N 15/11, C 12 N 15/31
 (96) 10.06.2003
 (96) 03733662.5
 (71) Agresearch Limited, Hamilton 2001, NZ
 (72) COLLINS, Desmond, Michael, 6007 Upper Hutt, NZ
 (54) **Způsob DNA testování kmenů *Micobacterium paratuberculosis***
 (32) 10.06.2002
 (31) 2002/51946902
 (33) NZ
 (86) PCT/NZ2003/000119
 (87) WO 2003/104493
 (74) Čermák Hořejš Myslík a spol., JUDr. Jan Matějka, Národní 32, Praha 1, 11000

Udělené evropské patenty

Evropský patentový úřad udělil následující evropské patenty s účinky pro Českou republiku. Tyto patenty mohou být zrušeny nebo zachovány v pozmeněném znění Evropským patentovým úřadem v řízení o odporu. K tomu, aby nabyl evropský patent účinnosti na území České republiky, je třeba, aby byl Úřadu předložen ve stanovené lhůtě překlad patentového spisu do českého jazyka (§ 35c odst. 2 až 4 zákona č. 527/1990 Sb., v platném znění).

(97) EP 1273277	(47) 11.05.2005	(97) EP 1308664	(47) 18.05.2005
(97) EP 1273754	(47) 11.05.2005	(97) EP 1310300	(47) 25.05.2005
(97) EP 1275582	(47) 25.05.2005	(97) EP 1310371	(47) 11.05.2005
(97) EP 1275878	(47) 27.04.2005	(97) EP 1310929	(47) 27.04.2005
(97) EP 1277670	(47) 04.05.2005	(97) EP 1311114	(47) 27.04.2005
(97) EP 1277746	(47) 11.05.2005	(97) EP 1312284	(47) 25.05.2005
(97) EP 1277898	(47) 27.04.2005	(97) EP 1312563	(47) 11.05.2005
(97) EP 1279590	(47) 11.05.2005	(97) EP 1313339	(47) 18.05.2005
(97) EP 1279615	(47) 25.05.2005	(97) EP 1314971	(47) 27.04.2005
(97) EP 1281326	(47) 11.05.2005	(97) EP 1316661	(47) 11.05.2005
(97) EP 1281334	(47) 04.05.2005	(97) EP 1317890	(47) 11.05.2005
(97) EP 1281388	(47) 04.05.2005	(97) EP 1318183	(47) 18.05.2005
(97) EP 1281641	(47) 25.05.2005	(97) EP 1318206	(47) 27.04.2005
(97) EP 1283163	(47) 04.05.2005	(97) EP 1318496	(47) 04.05.2005
(97) EP 1283178	(47) 11.05.2005	(97) EP 1318607	(47) 11.05.2005
(97) EP 1283237	(47) 25.05.2005	(97) EP 1319869	(47) 04.05.2005
(97) EP 1284229	(47) 27.04.2005	(97) EP 1320076	(47) 11.05.2005
(97) EP 1285641	(47) 11.05.2005	(97) EP 1321157	(47) 25.05.2005
(97) EP 1286100	(47) 04.05.2005	(97) EP 1321231	(47) 25.05.2005
(97) EP 1287754	(47) 18.05.2005	(97) EP 1321418	(47) 11.05.2005
(97) EP 1287952	(47) 25.05.2005	(97) EP 1321471	(47) 04.05.2005
(97) EP 1288443	(47) 18.05.2005	(97) EP 1321623	(47) 18.05.2005
(97) EP 1288608	(47) 25.05.2005	(97) EP 1323937	(47) 04.05.2005
(97) EP 1293274	(47) 04.05.2005	(97) EP 1323945	(47) 04.05.2005
(97) EP 1293475	(47) 25.05.2005	(97) EP 1323959	(47) 11.05.2005
(97) EP 1295534	(47) 25.05.2005	(97) EP 1323992	(47) 04.05.2005
(97) EP 1295545	(47) 11.05.2005	(97) EP 1324403	(47) 11.05.2005
(97) EP 1295782	(47) 04.05.2005	(97) EP 1325684	(47) 11.05.2005
(97) EP 1296184	(47) 04.05.2005	(97) EP 1326231	(47) 11.05.2005
(97) EP 1297759	(47) 04.05.2005	(97) EP 1326331	(47) 11.05.2005
(97) EP 1297880	(47) 25.05.2005	(97) EP 1326922	(47) 18.05.2005
(97) EP 1297923	(47) 27.04.2005	(97) EP 1327712	(47) 27.04.2005
(97) EP 1298006	(47) 18.05.2005	(97) EP 1327784	(47) 11.05.2005
(97) EP 1300492	(47) 11.05.2005	(97) EP 1329585	(47) 25.05.2005
(97) EP 1301058	(47) 11.05.2005	(97) EP 1329658	(47) 11.05.2005
(97) EP 1302237	(47) 04.05.2005	(97) EP 1331406	(47) 27.04.2005
(97) EP 1302729	(47) 11.05.2005	(97) EP 1332694	(47) 04.05.2005
(97) EP 1304299	(47) 18.05.2005	(97) EP 1332736	(47) 04.05.2005
(97) EP 1304339	(47) 25.05.2005	(97) EP 1332844	(47) 04.05.2005
(97) EP 1306303	(47) 18.05.2005	(97) EP 1333184	(47) 04.05.2005
(97) EP 1306645	(47) 25.05.2005	(97) EP 1334775	(47) 27.04.2005
(97) EP 1306865	(47) 27.04.2005	(97) EP 1334813	(47) 11.05.2005
(97) EP 1308154	(47) 18.05.2005	(97) EP 1335266	(47) 18.05.2005

(97)	EP 1335345	(47)	27.04.2005	(97)	EP 1389495	(47)	27.04.2005
(97)	EP 1336498	(47)	11.05.2005	(97)	EP 1391329	(47)	04.05.2005
(97)	EP 1336516	(47)	11.05.2005	(97)	EP 1394005	(47)	04.05.2005
(97)	EP 1336566	(47)	04.05.2005	(97)	EP 1396644	(47)	11.05.2005
(97)	EP 1336748	(47)	04.05.2005	(97)	EP 1396666	(47)	27.04.2005
(97)	EP 1338195	(47)	11.05.2005	(97)	EP 1397483	(47)	25.05.2005
(97)	EP 1338355	(47)	27.04.2005	(97)	EP 1398510	(47)	27.04.2005
(97)	EP 1338376	(47)	27.04.2005	(97)	EP 1398610	(47)	25.05.2005
(97)	EP 1338451	(47)	27.04.2005	(97)	EP 1398749	(47)	27.04.2005
(97)	EP 1338803	(47)	25.05.2005	(97)	EP 1398976	(47)	04.05.2005
(97)	EP 1340425	(47)	04.05.2005	(97)	EP 1400647	(47)	18.05.2005
(97)	EP 1340569	(47)	27.04.2005	(97)	EP 1401466	(47)	04.05.2005
(97)	EP 1340853	(47)	25.05.2005	(97)	EP 1401668	(47)	25.05.2005
(97)	EP 1341057	(47)	27.04.2005	(97)	EP 1402988	(47)	18.05.2005
(97)	EP 1341162	(47)	27.04.2005	(97)	EP 1403186	(47)	04.05.2005
(97)	EP 1342751	(47)	27.04.2005	(97)	EP 1403204	(47)	18.05.2005
(97)	EP 1342906	(47)	25.05.2005	(97)	EP 1404656	(47)	18.05.2005
(97)	EP 1343034	(47)	11.05.2005	(97)	EP 1404881	(47)	27.04.2005
(97)	EP 1344879	(47)	11.05.2005	(97)	EP 1405480	(47)	27.04.2005
(97)	EP 1345483	(47)	04.05.2005	(97)	EP 1405761	(47)	25.05.2005
(97)	EP 1346837	(47)	27.04.2005	(97)	EP 1405816	(47)	11.05.2005
(97)	EP 1346874	(47)	18.05.2005	(97)	EP 1406073	(47)	25.05.2005
(97)	EP 1347178	(47)	11.05.2005	(97)	EP 1406384	(47)	25.05.2005
(97)	EP 1347224	(47)	25.05.2005	(97)	EP 1406590	(47)	27.04.2005
(97)	EP 1348387	(47)	27.04.2005	(97)	EP 1406731	(47)	25.05.2005
(97)	EP 1348446	(47)	25.05.2005	(97)	EP 1406784	(47)	11.05.2005
(97)	EP 1348457	(47)	25.05.2005	(97)	EP 1407296	(47)	25.05.2005
(97)	EP 1348635	(47)	25.05.2005	(97)	EP 1407508	(47)	27.04.2005
(97)	EP 1350436	(47)	04.05.2005	(97)	EP 1407805	(47)	11.05.2005
(97)	EP 1350476	(47)	27.04.2005	(97)	EP 1408130	(47)	18.05.2005
(97)	EP 1350510	(47)	18.05.2005	(97)	EP 1408801	(47)	04.05.2005
(97)	EP 1350607	(47)	18.05.2005	(97)	EP 1408802	(47)	04.05.2005
(97)	EP 1350649	(47)	18.05.2005	(97)	EP 1408847	(47)	04.05.2005
(97)	EP 1353088	(47)	11.05.2005	(97)	EP 1409031	(47)	27.04.2005
(97)	EP 1354648	(47)	11.05.2005	(97)	EP 1410733	(47)	27.04.2005
(97)	EP 1357020	(47)	11.05.2005	(97)	EP 1411057	(47)	27.04.2005
(97)	EP 1357228	(47)	25.05.2005	(97)	EP 1411198	(47)	27.04.2005
(97)	EP 1361133	(47)	27.04.2005	(97)	EP 1411881	(47)	04.05.2005
(97)	EP 1362062	(47)	04.05.2005	(97)	EP 1411908	(47)	25.05.2005
(97)	EP 1363192	(47)	18.05.2005	(97)	EP 1412052	(47)	25.05.2005
(97)	EP 1365609	(47)	11.05.2005	(97)	EP 1412145	(47)	04.05.2005
(97)	EP 1366776	(47)	25.05.2005	(97)	EP 1413253	(47)	27.04.2005
(97)	EP 1366837	(47)	18.05.2005	(97)	EP 1414260	(47)	27.04.2005
(97)	EP 1367007	(47)	11.05.2005	(97)	EP 1414530	(47)	11.05.2005
(97)	EP 1367109	(47)	11.05.2005	(97)	EP 1414635	(47)	11.05.2005
(97)	EP 1369268	(47)	27.04.2005	(97)	EP 1414664	(47)	18.05.2005
(97)	EP 1370051	(47)	04.05.2005	(97)	EP 1414880	(47)	11.05.2005
(97)	EP 1370357	(47)	04.05.2005	(97)	EP 1414886	(47)	27.04.2005
(97)	EP 1371452	(47)	04.05.2005	(97)	EP 1414897	(47)	27.04.2005
(97)	EP 1371988	(47)	27.04.2005	(97)	EP 1415014	(47)	04.05.2005
(97)	EP 1373014	(47)	25.05.2005	(97)	EP 1415186	(47)	11.05.2005
(97)	EP 1375076	(47)	04.05.2005	(97)	EP 1415321	(47)	11.05.2005
(97)	EP 1375694	(47)	27.04.2005	(97)	EP 1415487	(47)	25.05.2005
(97)	EP 1375984	(47)	27.04.2005	(97)	EP 1415575	(47)	25.05.2005
(97)	EP 1376463	(47)	11.05.2005	(97)	EP 1415800	(47)	11.05.2005
(97)	EP 1376785	(47)	04.05.2005	(97)	EP 1416019	(47)	18.05.2005
(97)	EP 1378303	(47)	18.05.2005	(97)	EP 1418308	(47)	18.05.2005
(97)	EP 1378817	(47)	04.05.2005	(97)	EP 1418991	(47)	11.05.2005
(97)	EP 1378965	(47)	04.05.2005	(97)	EP 1419150	(47)	27.04.2005
(97)	EP 1380313	(47)	18.05.2005	(97)	EP 1419349	(47)	11.05.2005
(97)	EP 1380320	(47)	18.05.2005	(97)	EP 1419568	(47)	04.05.2005
(97)	EP 1380551	(47)	04.05.2005	(97)	EP 1420094	(47)	25.05.2005
(97)	EP 1380601	(47)	25.05.2005	(97)	EP 1420490	(47)	27.04.2005
(97)	EP 1382562	(47)	11.05.2005	(97)	EP 1420943	(47)	25.05.2005
(97)	EP 1382582	(47)	25.05.2005	(97)	EP 1420960	(47)	27.04.2005
(97)	EP 1382618	(47)	04.05.2005	(97)	EP 1421019	(47)	25.05.2005
(97)	EP 1382796	(47)	04.05.2005	(97)	EP 1421029	(47)	27.04.2005
(97)	EP 1386684	(47)	04.05.2005	(97)	EP 1421064	(47)	11.05.2005
(97)	EP 1386998	(47)	27.04.2005	(97)	EP 1421228	(47)	04.05.2005
(97)	EP 1387010	(47)	27.04.2005	(97)	EP 1421583	(47)	18.05.2005
(97)	EP 1387092	(47)	04.05.2005	(97)	EP 1422372	(47)	25.05.2005
(97)	EP 1387336	(47)	04.05.2005	(97)	EP 1423061	(47)	27.04.2005
(97)	EP 1388354	(47)	04.05.2005	(97)	EP 1423231	(47)	11.05.2005
(97)	EP 1388380	(47)	25.05.2005	(97)	EP 1423367	(47)	27.04.2005
(97)	EP 1388478	(47)	25.05.2005	(97)	EP 1423460	(47)	27.04.2005
(97)	EP 1388480	(47)	27.04.2005	(97)	EP 1423588	(47)	04.05.2005
(97)	EP 1388626	(47)	18.05.2005	(97)	EP 1424996	(47)	27.04.2005
(97)	EP 1388873	(47)	04.05.2005	(97)	EP 1425094	(47)	04.05.2005

(97)	EP 1425438	(47)	27.04.2005	(97)	EP 1445332	(47)	27.04.2005
(97)	EP 1425495	(47)	25.05.2005	(97)	EP 1445409	(47)	04.05.2005
(97)	EP 1425545	(47)	18.05.2005	(97)	EP 1446039	(47)	25.05.2005
(97)	EP 1425973	(47)	11.05.2005	(97)	EP 1446232	(47)	04.05.2005
(97)	EP 1426049	(47)	18.05.2005	(97)	EP 1446349	(47)	27.04.2005
(97)	EP 1426311	(47)	25.05.2005	(97)	EP 1446351	(47)	04.05.2005
(97)	EP 1426507	(47)	11.05.2005	(97)	EP 1446399	(47)	04.05.2005
(97)	EP 1427245	(47)	18.05.2005	(97)	EP 1446805	(47)	18.05.2005
(97)	EP 1427430	(47)	27.04.2005	(97)	EP 1447155	(47)	04.05.2005
(97)	EP 1428299	(47)	04.05.2005	(97)	EP 1448067	(47)	04.05.2005
(97)	EP 1428696	(47)	11.05.2005	(97)	EP 1448207	(47)	27.04.2005
(97)	EP 1428700	(47)	18.05.2005	(97)	EP 1448260	(47)	27.04.2005
(97)	EP 1429628	(47)	27.04.2005	(97)	EP 1448310	(47)	18.05.2005
(97)	EP 1429898	(47)	04.05.2005	(97)	EP 1448553	(47)	04.05.2005
(97)	EP 1429989	(47)	25.05.2005	(97)	EP 1449216	(47)	11.05.2005
(97)	EP 1429996	(47)	18.05.2005	(97)	EP 1449279	(47)	04.05.2005
(97)	EP 1430030	(47)	18.05.2005	(97)	EP 1449471	(47)	25.05.2005
(97)	EP 1430242	(47)	25.05.2005	(97)	EP 1449809	(47)	11.05.2005
(97)	EP 1430358	(47)	27.04.2005	(97)	EP 1450875	(47)	25.05.2005
(97)	EP 1430592	(47)	11.05.2005	(97)	EP 1451002	(47)	18.05.2005
(97)	EP 1430669	(47)	11.05.2005	(97)	EP 1451123	(47)	27.04.2005
(97)	EP 1430691	(47)	04.05.2005	(97)	EP 1451125	(47)	25.05.2005
(97)	EP 1430994	(47)	11.05.2005	(97)	EP 1451137	(47)	25.05.2005
(97)	EP 1431009	(47)	11.05.2005	(97)	EP 1451189	(47)	25.05.2005
(97)	EP 1431130	(47)	27.04.2005	(97)	EP 1451249	(47)	25.05.2005
(97)	EP 1432352	(47)	11.05.2005	(97)	EP 1451656	(47)	04.05.2005
(97)	EP 1432530	(47)	27.04.2005	(97)	EP 1451664	(47)	04.05.2005
(97)	EP 1432556	(47)	04.05.2005	(97)	EP 1451897	(47)	04.05.2005
(97)	EP 1432682	(47)	25.05.2005	(97)	EP 1451902	(47)	04.05.2005
(97)	EP 1432805	(47)	18.05.2005	(97)	EP 1451904	(47)	04.05.2005
(97)	EP 1433432	(47)	11.05.2005	(97)	EP 1452357	(47)	11.05.2005
(97)	EP 1433445	(47)	04.05.2005	(97)	EP 1452466	(47)	18.05.2005
(97)	EP 1433537	(47)	27.04.2005	(97)	EP 1453071	(47)	11.05.2005
(97)	EP 1433909	(47)	18.05.2005	(97)	EP 1453154	(47)	11.05.2005
(97)	EP 1433910	(47)	27.04.2005	(97)	EP 1453375	(47)	18.05.2005
(97)	EP 1433998	(47)	11.05.2005	(97)	EP 1453465	(47)	04.05.2005
(97)	EP 1434488	(47)	25.05.2005	(97)	EP 1453576	(47)	04.05.2005
(97)	EP 1434499	(47)	27.04.2005	(97)	EP 1453938	(47)	25.05.2005
(97)	EP 1434571	(47)	11.05.2005	(97)	EP 1454372	(47)	04.05.2005
(97)	EP 1434744	(47)	04.05.2005	(97)	EP 1454393	(47)	11.05.2005
(97)	EP 1435141	(47)	04.05.2005	(97)	EP 1454717	(47)	04.05.2005
(97)	EP 1435199	(47)	25.05.2005	(97)	EP 1454872	(47)	11.05.2005
(97)	EP 1435836	(47)	25.05.2005	(97)	EP 1454935	(47)	18.05.2005
(97)	EP 1435862	(47)	04.05.2005	(97)	EP 1454979	(47)	11.05.2005
(97)	EP 1436044	(47)	18.05.2005	(97)	EP 1455799	(47)	27.04.2005
(97)	EP 1436074	(47)	04.05.2005	(97)	EP 1455854	(47)	25.05.2005
(97)	EP 1436105	(47)	18.05.2005	(97)	EP 1455953	(47)	27.04.2005
(97)	EP 1436121	(47)	11.05.2005	(97)	EP 1456097	(47)	11.05.2005
(97)	EP 1436201	(47)	27.04.2005	(97)	EP 1456193	(47)	27.04.2005
(97)	EP 1436381	(47)	18.05.2005	(97)	EP 1456329	(47)	25.05.2005
(97)	EP 1436862	(47)	25.05.2005	(97)	EP 1456352	(47)	27.04.2005
(97)	EP 1437039	(47)	25.05.2005	(97)	EP 1457358	(47)	27.04.2005
(97)	EP 1438078	(47)	18.05.2005	(97)	EP 1458129	(47)	11.05.2005
(97)	EP 1438145	(47)	18.05.2005	(97)	EP 1458208	(47)	04.05.2005
(97)	EP 1438230	(47)	27.04.2005	(97)	EP 1458231	(47)	18.05.2005
(97)	EP 1438251	(47)	11.05.2005	(97)	EP 1458419	(47)	04.05.2005
(97)	EP 1438477	(47)	11.05.2005	(97)	EP 1458493	(47)	18.05.2005
(97)	EP 1438519	(47)	11.05.2005	(97)	EP 1458523	(47)	25.05.2005
(97)	EP 1438555	(47)	11.05.2005	(97)	EP 1458617	(47)	27.04.2005
(97)	EP 1439513	(47)	25.05.2005	(97)	EP 1458732	(47)	25.05.2005
(97)	EP 1439959	(47)	18.05.2005	(97)	EP 1458802	(47)	27.04.2005
(97)	EP 1439971	(47)	25.05.2005	(97)	EP 1458803	(47)	27.04.2005
(97)	EP 1440631	(47)	18.05.2005	(97)	EP 1458898	(47)	27.04.2005
(97)	EP 1440639	(47)	04.05.2005	(97)	EP 1458946	(47)	25.05.2005
(97)	EP 1440849	(47)	27.04.2005	(97)	EP 1459190	(47)	04.05.2005
(97)	EP 1440954	(47)	27.04.2005	(97)	EP 1459418	(47)	25.05.2005
(97)	EP 1441883	(47)	11.05.2005	(97)	EP 1459595	(47)	18.05.2005
(97)	EP 1441993	(47)	25.05.2005	(97)	EP 1459609	(47)	25.05.2005
(97)	EP 1442078	(47)	27.04.2005	(97)	EP 1459720	(47)	27.04.2005
(97)	EP 1442083	(47)	18.05.2005	(97)	EP 1460767	(47)	25.05.2005
(97)	EP 1442098	(47)	25.05.2005	(97)	EP 1460953	(47)	27.04.2005
(97)	EP 1442177	(47)	27.04.2005	(97)	EP 1461222	(47)	27.04.2005
(97)	EP 1442246	(47)	11.05.2005	(97)	EP 1461468	(47)	25.05.2005
(97)	EP 1442524	(47)	27.04.2005	(97)	EP 1462709	(47)	27.04.2005
(97)	EP 1444097	(47)	04.05.2005	(97)	EP 1463734	(47)	27.04.2005
(97)	EP 1444136	(47)	11.05.2005	(97)	EP 1463736	(47)	11.05.2005
(97)	EP 1445117	(47)	25.05.2005	(97)	EP 1463902	(47)	04.05.2005
(97)	EP 1445146	(47)	11.05.2005	(97)	EP 1464843	(47)	25.05.2005

(97)	EP 1465504	(47)	04.05.2005
(97)	EP 1465811	(47)	18.05.2005
(97)	EP 1466104	(47)	25.05.2005
(97)	EP 1466376	(47)	11.05.2005
(97)	EP 1467609	(47)	25.05.2005
(97)	EP 1467682	(47)	25.05.2005
(97)	EP 1467890	(47)	27.04.2005
(97)	EP 1467950	(47)	27.04.2005
(97)	EP 1467991	(47)	18.05.2005
(97)	EP 1468127	(47)	04.05.2005
(97)	EP 1468207	(47)	18.05.2005
(97)	EP 1468593	(47)	04.05.2005
(97)	EP 1468760	(47)	25.05.2005
(97)	EP 1469976	(47)	11.05.2005
(97)	EP 1470363	(47)	04.05.2005
(97)	EP 1472051	(47)	11.05.2005
(97)	EP 1472708	(47)	04.05.2005
(97)	EP 1474340	(47)	25.05.2005
(97)	EP 1474511	(47)	27.04.2005
(97)	EP 1474582	(47)	27.04.2005
(97)	EP 1474944	(47)	11.05.2005
(97)	EP 1474959	(47)	04.05.2005
(97)	EP 1476061	(47)	11.05.2005
(97)	EP 1478408	(47)	11.05.2005
(97)	EP 1478451	(47)	11.05.2005
(97)	EP 1478633	(47)	18.05.2005
(97)	EP 1481128	(47)	04.05.2005
(97)	EP 1481620	(47)	11.05.2005
(97)	EP 1485539	(47)	25.05.2005
(97)	EP 1495362	(47)	27.04.2005
(97)	EP 1505797	(47)	11.05.2005
(97)	EP 1520986	(47)	18.05.2005
(97)	EP 1524014	(47)	11.05.2005
(97)	EP 1524209	(47)	25.05.2005

Zveřejněné překlady evropských patentových spisů

U následujících udělených evropských patentů s účinky pro Českou republiku byl majitelem předložen překlad patentového spisu do českého jazyka (§ 35c odst. 2 až 4 zákona č. 527/1990 Sb., v platném znění). Údaje jsou řazeny vzestupně podle čísel evropských patentů.

(97)	EP 1308382	(47)	16.03.2005
(47)	02.03.2005	(97)	20.08.2003
(97)	07.05.2003	(51)	G 08 G 1/83, G 08 G 1/07, B 61 L 29/28
(51)	B 62 L 1/00	(96)	11.10.2002
(96)	08.10.2002	(96)	02022751.8
(96)	02022572.8	(73)	Azienda Torinese Mobilita" Spa, 10100 Torino, IT
(73)	SHIMANO INC., Osaka, JP	(72)	Rizzoli, Roberto, 10141 Torino, IT
(72)	Takizawa, Shinichi, Izumisano-shi, Osaka, JP	(54)	Systém a způsob detekce průjezdu tramvají
	Uchiyama, Yuzuru, Sakai-shi, Osaka, JP	(32)	15.02.2002
(54)	Sestava jízdního kola	(31)	2002/TO20020235
(32)	26.10.2001	(33)	IT
(31)	2001/984009	(74)	PATENTSERVIS Praha a.s., Jivenská 1273/1, Praha 4, 14021
(33)	US		
(74)	PATENTSERVIS Praha a.s., Jivenská 1273/1, Praha 4, 14021		
		(97)	EP 1340633
(97)	EP 1321471	(47)	20.04.2005
(47)	04.05.2005	(97)	03.09.2003
(97)	25.06.2003	(51)	B 60 H 1/00
(51)	C 07 K 5/02, C 07 K 5/06, C 07 D 209/42	(96)	25.02.2003
(96)	12.03.2003	(96)	03004055.4
(96)	03290605.9	(73)	VALEO SYSTEMES THERMIQUES, 78320 Le Mesnil Saint-Denis, FR
(73)	LES LABORATOIRES SERVIER, 92415 Courbevoie Cédex, FR	(72)	Lacroix, Louis, 94500 Champigny, FR
(72)	Dubuffet, Thierry, 76210 Bolbec, FR		Toussaint, Alain, 78310 Coignieres, FR
	Lecouve, Jean-Pierre, 76600 Le Havre, FR	(54)	Ovládací panel se sousými tlačítky pro zařízení na úpravu vzduchu pro vozidla
(54)	Způsob syntézy perindoprilu a jeho farmaceuticky přijatelných solí	(32)	01.03.2002
(74)	ROTT, RŮŽIČKA & GUTTMANN Patentová, známková a advokátní kancelář, Ing. Ivana Jírotková, Nad Štolou 12, Praha 7, 17000	(31)	2002/0202655
		(33)	FR
		(74)	Společná advokátní kancelář Vsetečka Zelený Švorčík Kalenský a partneři, JUDr. Miloš Vsetečka, Hálkova 2, Praha 2, 12000
(97)	EP 1336946		

(97) **EP 1354876**
 (47) 27.04.2005
 (97) 22.10.2003
 (51) C 07 D 209/42, C 07 K 5/02, C 07 K 5/06
 (96) 13.06.2003
 (96) 03291420.2
 (73) Les Laboratoires Servier, 92415 Courbevoie Cedex, FR
 (72) Dubuffet, Thierry, 76210 Bolbec, FR
 Langlois, Pascal, 76210 Saint Jean de la Neuville, FR
 (54) **Způsob syntézy kyseliny (2S, 3aS, 7aS)-perhydroindol-2-karboxylové a jejích esterů a jejich použití při syntéze perindoprilu**
 (74) ROTT, RŮŽIČKA & GUTTMANN Patentová, známková a advokátní kancelář, Ing. Ivana Jirotková, Nad Štolou 12, Praha 7, 17000

(97) **EP 1375694**
 (47) 27.04.2005
 (97) 02.01.2004
 (51) C 22 C 38/18, C 22 C 38/12, C 21 D 8/02, C 21 D 1/18
 (96) 18.06.2003
 (96) 03396059.2
 (73) Rautaruukki OYJ, 00101 Helsinki, FI
 (72) Hemmilä, Mikko Petteri, 86400 Vihanti, FI
 Liimatainen, Reijo Arvi, 86110 Parhalahti, FI
 Liimatainen, Tommi Petteri, 92120 Raahe, FI
 (54) **Ocelový pás válcovaný za tepla a způsob jeho výroby**
 (32) 19.06.2002
 (31) 2002/20021188
 (33) FI
 (74) ROTT, RŮŽIČKA & GUTTMANN Patentová, známková a advokátní kancelář, JUDr. Ing. Michal Guttmann, Nad Štolou 12, Praha 7, 17000

(97) **EP 1386818**
 (47) 27.04.2005
 (97) 04.02.2004
 (51) B 61 D 23/02, B 60 R 3/02
 (96) 07.07.2003
 (96) 03015262.3
 (73) Pintsch Bamag Antriebs- und Verkehrstechnik GmbH, 46537 Dinslaken, DE
 (72) Schulte, Andreas, Dipl.-Ing., 46399 Bocholt, DE
 Stahl, Andreas, 46562 Voerde, DE
 (54) **Výsuvný stupeň, zejména pro kolejová vozidla**
 (32) 31.07.2002
 (31) 2002/10235871
 (33) DE
 (74) Společná advokátní kancelář Všetečka Zelený Švorčík Kalenský a partneři, JUDr. Petr Kalenský, Hálkova 2, Praha 2, 12000

(97) **EP 1391329**
 (47) 04.05.2005
 (97) 25.02.2004
 (51) B 60 D 5/00, B 61 D 17/22
 (96) 02.07.2003
 (96) 03014977.7
 (73) HÜBNER GmbH, 34123 Kassel, DE
 (72) Mosaner, Knud, 34127 Kassel, DE
 Koch, Robert, 37242 Bad Sooden Allendorf, DE
 (54) **Záhyb nabo vlna skládacího měchu přechodu mezi dvěma navzájem kloubově spojenými vozidly nebo díly vozidel, například kloubového autobusu**
 (32) 23.08.2002
 (31) 2002/10238673
 (33) DE
 (74) Čermák Hořejš Myslíl a spol., JUDr. Karel Čermák, advokát, Národní 32, Praha 1, 11000

(97) **EP 1400660**

(47) 09.02.2005
 (97) 24.03.2004
 (51) F 01 L 1/34, C 22 C 33/02, C 23 C 8/26
 (96) 19.09.2003
 (96) 03021106.4
 (73) MITSUBISHI MATERIALS CORPORATION, Chiyodaku, Tokyo, JP
 (72) Harakawa, Toshiro, Mitsubishi Materials Corp., Niigataken, JP
 (54) **Slinuté integrované řetězové kolo se skříní s nitridovaným povlakem a způsob jeho výroby**
 (32) 20.09.2002
 (31) 2002/2002275411
 (33) JP
 (74) PATENTSERVIS Praha, a.s., Jivenská 1273/1, Praha 4, 14021

(97) **EP 1409410**
 (47) 15.12.2004
 (97) 21.04.2004
 (51) C 01 G 23/53, C 22 B 34/12
 (96) 16.07.2002
 (96) 02751459.5
 (73) Highveld Steel & Vanadium Corporation Limited, 1034 Witbank, ZA
 Rossmali Technology Holdings (Pty) Ltd, 0010 Pretoria, ZA
 (72) BECKER, Jan, Hendrik, 0081 Pretoria, ZA
 DUTTON, Daniel, Frederick, 0010 Constantia Park, ZA
 (54) **Způsob regenerace oxidu titaničitého ze suroviny obsahující oxid titaničitý a hliník**
 (32) 16.07.2001
 (31) 2001/200105826
 (33) ZA
 (86) PCT/IB2002/002768
 (87) WO 2003/008335
 (74) PATENTSERVIS Praha, a.s., Jivenská 1273/1, Praha 4, 14021

(97) **EP 1412275**
 (47) 29.12.2004
 (97) 28.04.2004
 (51) B 66 B 1/34
 (96) 22.07.2002
 (96) 02747128.3
 (73) INVENTIO AG, CH-6052 Hergiswil, CH
 (72) KUNZ, René, CH-6006 Luzern, CH
 BIRRER, Eric, CH-6003 Luzern, CH
 LORENZ, Matthias, CH-6005 Luzern, CH
 (54) **Výtahové zařízení se zařízením pro zjišťování polohy kabiny**
 (32) 31.07.2001
 (31) 2001/01810749
 (33) EP
 (86) PCT/CH2002/000405
 (87) WO 2003/011732
 (74) Čermák Hořejš Myslíl a spol., JUDr. Karel Čermák, advokát, Národní 32, Praha 1, 11000

(97) **EP 1412332**
 (47) 19.01.2005
 (97) 28.04.2004
 (51) C 07 D 215/22, A 61 K 31/47, A 61 P 35/00
 (96) 31.07.2002
 (96) 02752656.5
 (73) WAYNE STATE UNIVERSITY, Detroit, MI 48202, US
 Horwitz, Jerome P., Farmington Hills, MI 48334-1158, US
 Hazeldine, Stewart T., Taylor, MI 48180-4632, US
 Corbett, Thomas H., Grosse Pointe Park, MI 48230, US
 Polin, Lisa, Oak Park, MI 48237, US

- (72) HORWITZ, Jerome, P., Farmington Hills, MI 48334-1158, US
HAZELDINE, Stewart, T., Taylor, MI 48180-4632, US
CORBETT, Thomas, H., Grosse Pointe Park, MI 48230, US
POLIN, Lisa, Oak Park, MI 48237, US
- (54) **Deriváty chinolinu a jejich použití jakožto profinádorových činidel**
- (32) 31.07.2001
(31) 2001/309144/P
(33) US
(86) PCT/US2002/024442
(87) WO 2003/011832
(74) Společná advokátní kancelář Všeťečka Zelený Švorčík Kalenský a partneři, JUDr. Pavel Zelený, Hálkova 2, Praha 2, 12000
-
- (97) **EP 1413579**
(47) 02.02.2005
(97) 28.04.2004
(51) C 07 D 409/06, C 07 D 403/06, C 07 D 401/06, A 61 K 31/417, A 61 K 31/381, A 61 K 31/402, A 61 K 31/44, A 61 P 3/00, A 61 P 9/10
(96) 22.10.2003
(96) 03292634.7
(73) LES LABORATOIRES SERVIER, 92415 Courbevoie Cédex, FR
(72) Rault, Sylvain, 14370 Moulst, FR
Kopp, Marina, 14000 Caen, FR
Lancelot, Jean-Charles, 14400 Le Bourg, FR
Lemaître, Stéphane, 27720 Bois le Roi, FR
Caignard, Daniel-Henri, 78230 le Pecq, FR
Bizot-Espiard, Jean-Guy, 75015 Paris, FR
Renard, Pierre, 78150 Le Chesnay, FR
- (54) **Deriváty imidazolinu, způsob jejich přípravy a farmaceutické kompozice s jejich obsahem**
- (32) 23.10.2002
(31) 2002/0213194
(33) FR
(74) ROTT, RŮŽIČKA & GUTTMANN Patentová, známková a advokátní kancelář, Ing. Ivana Jirotková, Nad Štolou 12, Praha 7, 17000
-
- (97) **EP 1415002**
(47) 02.02.2005
(97) 06.05.2004
(51) C 12 Q 1/68
(96) 16.12.2002
(96) 02788114.3
(73) Neutec Pharma PLC, Manchester, Lancashire M13 9WL, GB
(72) BURNIE, James, Peter, Alderley Edge, Cheshire SK9 7PY, GB
MATTHEWS, Ruth, Christine, Alderley Edge, Cheshire SK9 7PY, GB
RIGG, Gordon, Patrick, Glossop, Derbyshire SK13 1DP, GB
WILLIAMSON, Peter, Manchester, Lancashire M21 7LT, GB
- (54) **Technologie zaostřených protilátek**
- (32) 19.12.2001
(31) 2001/0130267
(33) GB
(86) PCT/GB2002/005690
(87) WO 2003/052416
(74) TRAPLOVÁ HAKR KUBÁT Advokátní a patentová kancelář, Ing. Eduard Hakr, Přístavní 24, Praha 7, 17000
-
- (97) **EP 1419117**
(47) 05.01.2005
(97) 19.05.2004
- (51) C 03 B 23/13, C 03 B 23/43, C 03 B 23/45, C 03 B 23/09, H 01 J 9/24, H 01 J 9/40, H 01 J 61/82
(96) 13.08.2002
(96) 02767095.9
(73) ROBERT BOSCH GMBH, 70442 Stuttgart, DE
(72) KRAMP, Ralf, 72760 Reutlingen, DE
GORILLE, Ingo, 71739 Oberriexingen, DE
- (54) **Způsob vytváření uzavření dutého prostoru skleněné trubice**
- (32) 13.08.2001
(31) 2001/10138628
(33) DE
(86) PCT/DE2002/002979
(87) WO 2003/016231
(74) PATENTSERVIS Praha, a.s., Jivenská 1273/1, Praha 4, 14021
-
- (97) **EP 1420490**
(47) 27.04.2005
(97) 19.05.2004
(51) H 01 R 43/45
(96) 17.10.2003
(96) 03023412.4
(73) Weidmüller Interface GmbH & Co. KG, 32760 Detmold, DE
(72) Schmode, Hartmut, 32825 Blomberg, DE
(54) **Krimpovací kleště**
(32) 16.11.2002
(31) 2002/20217733/U
(33) DE
(74) Společná advokátní kancelář Všeťečka Zelený Švorčík Kalenský a partneři, JUDr. Otakar Švorčík, Hálkova 2, Praha 2, 12000
-
- (97) **EP 1420992**
(47) 16.03.2005
(97) 26.05.2004
(51) B 61 H 3/00
(96) 12.08.2002
(96) 02772143.0
(73) KNORR-BREMSE Systeme für Schienenfahrzeuge GmbH, 80809 München, DE
(72) WIRTH, Xaver, 85737 Ismaning, DE
(54) **Jednotka špalíkové brzdy**
(32) 23.08.2001
(31) 2001/10141253
(33) DE
(86) PCT/EP2002/009032
(87) WO 2003/018381
(74) Společná advokátní kancelář Všeťečka Zelený Švorčík Kalenský a partneři, JUDr. Miloš Všeťečka, Hálkova 2, Praha 2, 12000
-
- (97) **EP 1421537**
(47) 09.02.2005
(97) 26.05.2004
(51) G 06 F 17/60
(96) 07.10.2002
(96) 02779140.9
(73) Deutsche Post AG, 53113 Bonn, DE
(72) MAYER, Boris, 53113 Bonn, DE
FRANKENBERG, Steffen, 50674 Köln, DE
- (54) **Způsob přepravování poštovních zásilek**
- (32) 09.10.2001
(31) 2001/10149621
(33) DE
(86) PCT/DE2002/003759
(87) WO 2003/034293
(74) Společná advokátní kancelář Všeťečka Zelený Švorčík Kalenský a partneři, JUDr. Miloš Všeťečka, Hálkova 2, Praha 2, 12000

(97) EP 1422299	(51) E 06 B 1/60, E 04 F 21/00
(47) 23.03.2005	(96) 16.09.2002
(97) 26.05.2004	(96) 02798727.0
(51) C 21 B 3/08	(73) Lutzny, Ernst, 85435 Erding, DE
(96) 25.11.2002	Reithofer, Ludwig, 85405 Nandlstadt, DE
(96) 02026157.4	(72) Lutzny, Ernst, 85435 Erding, DE
(73) PAUL WURTH S.A., 1122 Luxembourg, LU	Reithofer, Ludwig, 85405 Nandlstadt, DE
(72) Leyser, Patrick, 3919 Mondercange, LU	(54) Přidržovací zařízení pro okenní rám a způsob vložení okenního rámu do otvoru ve zdi
Cortina, Christian, 3937 Mondercange, LU	(32) 14.09.2001, 07.12.2001, 08.04.2002
Kerschenmeyer, Guy, 8381 Kleinbettingen, LU	(31) 2001/10145500, 2001/01129118, 2002/02007845
(54) Stříkací hlava pro granulární zařízení	(33) DE, EP, EP
(74) TRAPLOVÁ HAKR KUBÁT Advokátní a patentová kancelář, Ing. Jan Kubát, Přístavní 24, Praha 7, 17000	(86) PCT/EP2002/010379
	(87) WO 2003/025324
	(74) ROTT, RŮŽIČKA & GUTTMANN Patentová, známková a advokátní kancelář, Ing. Jiří Andera, Nad Štolou 12, Praha 7, 17000
(97) EP 1423574	(97) EP 1427430
(47) 30.03.2005	(47) 27.04.2005
(97) 02.06.2004	(97) 16.06.2004
(51) E 04 B 1/92, H 05 K 9/00, H 01 Q 1/52, H 01 Q 17/00, E 04 D 11/00	(51) A 61 K 35/78, A 61 P 13/00, A 61 P 15/00
(96) 03.09.2002	(96) 16.09.2002
(96) 02774302.0	(96) 02798728.8
(73) Behrens, Wolfgang, D-27243 Gross Ippener, DE	(73) Bionorica AG, 92318 Neumarkt, DE
(72) Behrens, Wolfgang, D-27243 Gross Ippener, DE	(72) WUTTKE, Wolfgang, 37120 Bovenden, DE
(54) Ozelenění střechy redukující HF	JARRY, Hubertus, 37249 Neu-Eichenberg, DE
(32) 05.09.2001	CHRISTOFFEL, Volker, 92369 Buchberg, DE
(31) 2001/10143655	SPENGLER, Barbara, 92318 Neumarkt, DE
(33) DE	(54) Použití extraktů z druhů Cimicifuga jako organoselektivních léčiv k léčbě onemocnění urogenitálního traktu vyvolaných sexuálními hormony
(86) PCT/DE2002/003267	(32) 19.09.2001
(87) WO 2003/021055	(31) 2001/10146159
(74) ROTT, RŮŽIČKA & GUTTMANN Patentová, známková a advokátní kancelář, Ing. Jiří Andera, Nad Štolou 12, Praha 7, 17000	(33) DE
	(86) PCT/EP2002/010383
(97) EP 1424681	(87) WO 2003/024465
(47) 06.04.2005	(74) ROTT, RŮŽIČKA & GUTTMANN Patentová, známková a advokátní kancelář, Ing. Ivana Jirotková, Nad Štolou 12, Praha 7, 17000
(97) 02.06.2004	
(51) G 10 D 9/04	(97) EP 1427919
(96) 30.09.2003	(47) 16.03.2005
(96) 03022122.0	(97) 16.06.2004
(73) J. Meinschmidt GmbH, 82538 Geretsried, DE	(51) F 01 N 1/24, F 01 N 7/18
(72) Patermann, Josef, 82515 Wolfrathshausen, DE	(96) 11.09.2002
(54) Dechový nástroj a otočný ventil pro něj	(96) 02767481.1
(32) 28.11.2002	(73) Owens Corning Composites S.P.R.L., 1170 Brussels, BE
(31) 2002/20218484/U	(72) BRANDT, Luc J, L, B-4841 Henri-Chapelle, BE
(33) DE	CHARLIER, Leon, B-4651 Battice, BE
(74) Čermák Hořejš Myslíl a spol., JUDr. Karel Čermák jr., Ph.D., advokát, Národní 32, Praha 1, 11000	(54) Způsob plnění tlumiče a tlumič plněný vláknitým materiálem
	(32) 12.09.2001
(97) EP 1425155	(31) 2001/952004
(47) 02.02.2005	(33) US
(97) 09.06.2004	(86) PCT/EP2002/010185
(51) B 29 C 53/54, B 29 C 53/52, B 29 C 65/78 // (B 29 L 23:00)	(87) WO 2003/023201
(96) 09.09.2002	(74) ROTT, RŮŽIČKA & GUTTMANN Patentová, známková a advokátní kancelář, Ing. Jiří Andera, Nad Štolou 12, Praha 7, 17000
(96) 02798711.4	
(73) Aisapack Holding S.A., 1896 Vouvy, CH	(97) EP 1429628
(72) KELLER, Gerhard, CH-1805 Jongny, CH	(47) 27.04.2005
(54) Způsob řízení polohy okrajů fóliového pásu	(97) 23.06.2004
(32) 12.09.2001	(51) A 23 L 1/30, A 23 L 2/38, A 23 L 2/52, A 23 L 1/304, A 23 L 1/302
(31) 2001/10144898	(96) 25.09.2002
(33) DE	(96) 02799375.7
(86) PCT/EP2002/010089	(73) NUTROPIA Ernährungsmedizinische Forschungs GmbH, 5580 Unternberg, AT
(87) WO 2003/024694	(72) FUCHS, Norbert, A-5571 Mariapfarr, AT
(74) ROTT, RŮŽIČKA & GUTTMANN Patentová, známková a advokátní kancelář, Ing. Jiří Andera, Nad Štolou 12, Praha 7, 17000	KÖSSLER, Peter, A-5571 Mariapfarr, AT
(97) EP 1425491	
(47) 09.02.2005	
(97) 09.06.2004	

(54) **Zásaditá směs mikronutrientů**

(32) 27.09.2001

(31) 2001/15342001

(33) AT

(86) PCT/AT2002/000279

(87) WO 2003/026444

(74) Čermák Hořejš Myslíl a spol., JUDr. Jan Matějka, Národní 32, Praha 1, 11000

(74) ROTT, RŮŽIČKA & GUTTMANN Patentová, známková a advokátní kancelář, JUDr. Ing. Michal Guttmann, Nad Štolou 12, Praha 7, 17000

(97) **EP 1430034**

(47) 09.02.2005

(97) 23.06.2004

(51) C 07 D 237/22, C 07 D 401/12, C 07 D 403/12, A 61 K 31/50, A 61 P 25/22, A 61 P 25/28

(96) 26.09.2002

(96) 02767729.3

(73) Egis Gyogyszergyár Rt., 1106 Budapest, HU

(72) BARKOCZY, József, H-1016 Budapest, HU

SIMIG, Gyula, H-1126 Budapest, HU

KOTAY NAGY, Péter., H-2600 Vác, HU

LEVAY, György, H-2092 Budakeszi, HU

GACSALYI, István, H-1201 Budapest, HU

MARTONNE MARKO, Bernadett, H-1171 Budapest, HU

SCHMIDT, Eva, H-1021 Budapest, HU

EGYED, András, H-1145 Budapest, HU

KOMPAGNE, Hajnalka., H-1221 Budapest, HU

LEVELEKI, Csilla, H-1029 Budapest, HU

MIKLOSNE KOVACS, Anikú, H-1141 Budapest, HU

SZENASI, Gábor, H-1031 Budapest, HU

WELLMANN, János, H-1026 Budapest, HU

HARSING, László Gábor, H-1071 Budapest, HU

(54) **Substituované alkylaminopyridazinonové deriváty, způsob jejich přípravy a farmaceutická kompozice je obsahující**

(32) 27.09.2001

(31) 2001/0103912

(33) HU

(86) PCT/HU2002/000097

(87) WO 2003/027078

(74) ROTT, RŮŽIČKA & GUTTMANN Patentová, známková a advokátní kancelář, JUDr. Ing. Michal Guttmann, Nad Štolou 12, Praha 7, 17000

(97) **EP 1431130**

(47) 27.04.2005

(97) 23.06.2004

(51) B 60 R 21/01

(96) 14.05.2003

(96) 03009872.7

(73) Key Safety Systems, Inc., Sterling Heights, Michigan 48314, US

(72) Sawall, Rolf, 65931 Frankfurt, DE

Husby, Harlad S., Lakeland, Florida 33813, US

Fisher, John, Lutz, Florida 33549, US

Ford, Brian, Mt. Clemens, Michigan 48043, US

Jerrim, Joel, Grand Blanc, Michigan 48439, US

(54) **Sensor rychlosti rozvíjení airbagu**

(32) 18.12.2002

(31) 2002/321524

(33) US

(74) Společná advokátní kancelář Všeťečka Zelený Švorčík Kalenský a partneři, JUDr. Pavel Zelený, Hálkova 2, Praha 2, 12000

(97) **EP 1435862**

(47) 04.05.2005

(97) 14.07.2004

(51) A 61 B 17/74, A 61 B 17/86

(96) 16.10.2002

(96) 02778566.6

(73) SYNTHES AG Chur, 7002 Chur, CH

(72) ROTH, Christoph, Andreas, West Chester, PA 19380, US

HALL, Harry, T., IV, Downingtown, PA 19335, US

(54) **Zařízení pro fixování kosti**

(32) 17.10.2001

(31) 2001/978002

(33) US

(86) PCT/US2002/032923

(87) WO 2003/032853

(74) Čermák Hořejš Myslíl a spol., JUDr. Jan Matějka, Národní 32, Praha 1, 11000

(97) **EP 1430047**

(47) 09.02.2005

(97) 23.06.2004

(51) C 07 D 401/12, A 61 K 31/50, A 61 P 25/22, A 61 P 25/28

(96) 26.09.2002

(96) 02762620.9

(73) Egis Gyogyszergyár Rt., 1106 Budapest, HU

EGIS GYOGYSZERGYAR, Budapest X, HU

(72) BARKOCZY, József, H-1016 Budapest, HU

SIMIG, Gyula, H-1126 Budapest, HU

KOTAY NAGY, Péter, H-2600 Vác, HU

LEVAY, György, H-2092 Budakeszi, HU

GACSALYI, István, H-1021 Budapest, HU

MARTONNE MARKO, Bernadett, H-1171 Budapest, HU

SCHMIDT, Eva, H-1021 Budapest, HU

EGYED, András, H-1145 Budapest, HU

KOMPAGNE, Hajnalka, H-1221 Budapest, HU

LEVELEKI, Csilla, H-1029 Budapest, HU

MIKLOSNE KOVACS, Anikú, H-1141 Budapest, HU

SZENASI, Gábor, H-1031 Budapest, HU

WELLMANN, János, H-1026 Budapest, HU

HARSING, László Gábor, H-1071 Budapest, HU

(54) **Substituované alkylaminopyridazinonové deriváty, způsob jejich přípravy a farmaceutická kompozice je obsahující**

(32) 27.09.2001

(31) 2001/0103912

(33) HU

(86) PCT/HU2002/000096

(87) WO 2003/027097

(97) **EP 1436304**

(47) 09.03.2005

(97) 14.07.2004

(51) C 07 F 9/655, C 07 F 15/00, B 01 J 31/24, C 07 B 53/00

(96) 16.09.2002

(96) 02800152.7

(73) Synkem, 21300 Chenove, FR

(72) DUPRAT DE PAULE, Sébastien, F-75020 Paris, FR

CHAMPION, Nicolas, F-21000 Dijon, FR

VIDAL, Virginie, F-75013 Paris, FR

GENET, Jean-Pierre, F-91370 Verrieres-Le-Buisson, FR

DELLIS, Philippe, F-21000 Dijon, FR

(54) **Nové difosfíny, jejich komplexy s přechodnými kovy a jejich použití při asymetrických syntézách**

(32) 28.09.2001

(31) 2001/0112499

(33) FR

(86) PCT/FR2002/003146

(87) WO 2003/029259

(74) Společná advokátní kancelář Všeťečka Zelený Švorčík Kalenský a partneři, JUDr. Miloš Všeťečka, Hálkova 2, Praha 2, 12000

(97) **EP 1438289**

(47) 30.03.2005

(97) 21.07.2004

(51) C 07 D 209/10, C 07 D 209/30, C 07 D 209/36, A 61 K 31/404, A 61 P 29/00

(96) 20.09.2002
 (96) 02779382.7
 (73) F. Hoffmann-La Roche AG, 4070 Basel, CH
 (72) BROKA, Chris, Allen, Foster City, CA 94404, US
 CAMPBELL, Jeffrey, Allen, Cheshire, CT 06410, US
 (54) **Indolové deriváty**
 (32) 27.09.2001
 (31) 2001/325389/P
 (33) US
 (86) PCT/EP2002/010557
 (87) WO 2003/029212
 (74) Čermák Hořejš Myslíl a spol., JUDr. Karel Čermák,
 advokát, Národní 32, Praha 1, 11000

(97) **EP 1440019**
 (47) 20.04.2005
 (97) 28.07.2004
 (51) B 65 D 83/08, A 47 K 10/42
 (96) 17.10.2002
 (96) 02785227.6
 (73) Paul Hartmann Aktiengesellschaft, 89522 Heidenheim, DE
 (72) MANGOLD, Rainer, 89542 Herbrechtingen, DE
 RömPP, Angela, 73119 Zell u.A., DE
 (54) **Obalová schránka pro vlhké ubrousky nebo vlhké
 kosmetické tampony**
 (32) 30.10.2001
 (31) 2001/10153426
 (33) DE
 (86) PCT/EP2002/011606
 (87) WO 2003/037746
 (74) ROTT, RŮŽIČKA & GUTTMANN Patentová, známková
 a advokátní kancelář, Ing. Jiří Andera, Nad Štolou 12,
 Praha 7, 17000

(97) **EP 1444381**
 (47) 12.01.2005
 (97) 11.08.2004
 (51) C 23 C 22/53, B 05 D 7/00
 (96) 15.11.2002
 (96) 02787688.7
 (73) Rheinzink GmbH & Co. KG, 45711 Datteln, DE
 (72) SCHÖNNENBECK, Marianne, 44795 Bochum, DE
 STRADMANN, Adolf, 45711 Datteln, DE
 (54) **Způsob vytváření tmavých ochranných vrstev na
 plochých výrobcích ze slitiny titan-zinek**
 (32) 16.11.2001
 (31) 2001/10156475
 (33) DE
 (86) PCT/EP2002/012800
 (87) WO 2003/048417
 (74) UNIPATENT, Ing. Jiří Chlustina, Jana Masaryka 43-47,
 Praha 2, 12000

(97) **EP 1447298**
 (47) 20.04.2005
 (97) 18.08.2004
 (51) B 61 L 1/20
 (96) 17.02.2003
 (96) 03003552.1
 (73) Siemens Schweiz AG, 8047 Zürich, CH
 (72) Windisch, Arthur, 8184 Bachenbülach, CH
 (54) **Způsob ochrany objektů před emisemi vycházejícími z
 kolejového vozidla**
 (74) Čermák Hořejš Myslíl a spol., JUDr. Karel Čermák,
 advokát, Národní 32, Praha 1, 11000

(97) **EP 1450655**
 (47) 09.03.2005
 (97) 01.09.2004
 (51) A 47 J 31/24
 (96) 18.11.2002

(96) 02774238.6
 (73) M. Schaerer AG, 3302 Moosseedorf, CH
 (72) LÜSSI, André, CH-3303 Jegenstorf, CH
 (54) **Kávovar**
 (32) 20.11.2001
 (31) 2001/01811116
 (33) EP
 (86) PCT/CH2002/000618
 (87) WO 2003/043470
 (74) PATENTSERVIS Praha a.s., Jivenská 1273/1, Praha 4,
 14000

(97) **EP 1452433**
 (47) 09.02.2005
 (97) 01.09.2004
 (51) B 62 K 23/04
 (96) 16.02.2004
 (96) 04003442.3
 (73) Shimano Inc., Osaka 590-8577, JP
 (72) Masui, Takuji, Osaka, JP
 (54) **Otočná rukojeť pro ovládání převodů jízdního kola**
 (32) 28.02.2003
 (31) 2003/378416
 (33) US
 (74) Čermák Hořejš Myslíl a spol., JUDr. Karel Čermák,
 advokát, Národní 32, Praha 1, 11000

(97) **EP 1455932**
 (47) 13.04.2005
 (97) 15.09.2004
 (51) B 01 J 19/32, B 01 D 3/00, B 01 D 53/18
 (96) 20.12.2002
 (96) 02795247.2
 (73) Manteufel, Rolf P. C., 38667 Bad Harzburg, DE
 (72) Manteufel, Rolf P. C., 38667 Bad Harzburg, DE
 (54) **Zařízení pro výměnu látek a/nebo energie ve zkrápěné
 koloně**
 (32) 20.12.2001
 (31) 2001/01130406
 (33) EP
 (86) PCT/EP2002/014612
 (87) WO 2003/053563
 (74) ROTT, RŮŽIČKA & GUTTMANN Patentová, známková
 a advokátní kancelář, Ing. Jiří Andera, Nad Štolou 12,
 Praha 7, 17000

(97) **EP 1470337**
 (47) 30.03.2005
 (97) 27.10.2004
 (51) F 15 B 15/06, F 16 J 15/54
 (96) 28.01.2004
 (96) 04705787.2
 (73) Schunk GmbH & Co KG Fabrik für Spann- und
 Greifwerkzeuge, 74348 Lauffen am Neckar, DE
 (72) HOCH, Andreas, 74388 Talheim, DE
 DIETZ, Tobias, 74336 Brackenheim, DE
 SCHUSTER, Andreas, 71543 Wüstenrot, DE
 (54) **Natáčecí nebo otočné zařízení**
 (32) 29.01.2003
 (31) 2003/10303333
 (33) DE
 (86) PCT/EP2004/000735
 (87) WO 2004/067970
 (74) ROTT, RŮŽIČKA & GUTTMANN Patentová, známková
 a advokátní kancelář, Ing. Jiří Andera, Nad Štolou 12,
 Praha 7, 17000

(97) **EP 1472501**
 (47) 13.04.2005
 (97) 03.11.2004
 (51) F 41 A 19/48, F 41 A 19/45

- (96) 19.12.2003
(96) 03785890.9
(73) S.A.T. Swiss Arms Technology AG, 8212 Neuhausen, CH
(72) THOMELE, Adrian, 24631 Damendorf, DE
(54) **Spoušřové zařízení pro ruční střelné zbraně**
(32) 12.02.2003
(31) 2003/10305682
(33) DE
(86) PCT/EP2003/014586
(87) WO 2004/072571
(74) ROTT, RŮŽIČKA & GUTTMANN Patentová, známková
a advokátní kancelář, Ing. Jiří Andera, Nad Štolou 12,
Praha 7, 17000
-

- (97) **EP 1480173**
(47) 23.02.2005
(97) 24.11.2004
(51) G 07 D 9/00
(96) 23.05.2003
(96) 03101492.1
(73) NHE sprl, 1060 Bruxelles, BE
(72) Errera, M. David, 1060, Bruxelles, BE
(54) **Opakovaně použitelný obal na žetony nebo mince**
(74) ROTT, RŮŽIČKA & GUTTMANN Patentová, známková
a advokátní kancelář, Ing. Jiří Andera, Nad Štolou 12,
Praha 7, 17000
-

PD4A Převod práv a ostatní změny majitelů evropských patentů

- (97) **EP 1393994**
(73) Peguform GmbH, Bötzingen, DE
-

FG1K

Zapsané užité vzory - přehled podle čísel zápisu

V období uzávěrky tohoto čísla Věstníku zapsal Úřad průmyslového vlastnictví tyto užité vzory.

15385	B 65 D 75/50	15459	H 02 K 3/32
15386	A 61 G 3/00	15460	H 02 B 1/30
15387	C 04 B 28/04	15461	A 61 H 33/06
15388	G 01 B 5/12	15462	H 04 M 3/42
15389	E 02 D 29/14	15463	A 61 B 5/117
15390	E 02 D 29/14	15464	A 62 C 35/20
15391	G 09 B 29/00	15465	G 07 F 17/30
15392	D 01 H 11/00	15466	A 42 B 3/04
15393	H 02 K 11/00	15467	A 61 F 13/15
15394	A 22 C 17/10	15468	B 64 C 11/04
15395	F 02 G 3/00	15469	B 64 D 23/00
15396	A 47 G 33/12	15470	G 09 F 7/18
15397	A 44 C 3/00	15471	G 07 F 17/32
15398	A 23 K 1/14	15472	B 01 D 17/028
15399	B 60 N 2/72	15473	F 24 F 13/06
15400	E 04 F 13/02	15474	F 41 H 1/02
15401	B 44 B 11/00	15475	B 65 D 25/38
15402	A 01 K 1/015	15476	A 23 L 1/31
15403	F 23 J 13/02	15477	C 07 C 15/46
15404	F 25 D 11/00	15478	F 24 F 13/00
15405	H 02 G 1/02	15479	B 67 C 3/24
15406	F 01 C 1/344	15480	F 28 D 3/02
15407	F 23 D 21/00		
15408	F 03 D 7/06		
15409	B 60 J 11/00		
15410	B 60 R 25/06		
15411	A 47 J 31/44		
15412	E 02 F 9/20		
15413	E 02 F 9/20		
15414	A 45 C 3/04		
15415	G 06 F 1/16		
15416	B 61 D 13/00		
15417	D 04 B 1/14		
15418	D 04 B 15/14		
15419	B 65 G 47/26		
15420	H 02 B 11/167		
15421	B 65 H 29/12		
15422	E 05 B 63/08		
15423	G 07 D 7/00		
15424	H 01 J 29/02		
15425	E 05 B 65/16		
15426	E 05 B 65/19		
15427	G 05 B 15/02		
15428	G 01 N 21/78		
15429	A 23 J 1/08		
15430	G 09 F 1/10		
15431	B 62 H 3/04		
15432	H 03 B 29/00		
15433	G 09 F 15/00		
15434	F 21 V 17/10		
15435	G 01 L 5/00		
15436	C 04 B 7/345		
15437	G 01 C 15/04		
15438	B 61 D 13/00		
15439	F 01 D 13/00		
15440	B 65 D 3/04		
15441	E 03 F 3/02		
15442	B 65 D 1/34		
15443	E 03 D 9/04		
15444	A 23 L 1/29		
15445	E 21 D 21/00		
15446	A 47 K 10/02		
15447	F 41 A 21/16		
15448	G 01 R 19/10		
15449	A 47 K 13/14		
15450	A 63 F 3/02		
15451	G 05 B 17/00		
15452	B 65 D 47/12		
15453	F 21 V 21/36		
15454	B 61 L 5/16		
15455	E 04 C 2/34		
15456	B 65 D 21/028		
15457	B 65 D 8/04		
15458	A 47 B 57/08		

FG1K

Zapsané užité vzory - řazené podle MPT

- 7 (51) **A 01 K 1/015**
 (11) 15402
 (21) **2005-16399**
 (22) 18.03.2005
 (47) 09.05.2005
 (73) Sedlecký kaolin a. s., Božičany, CZ
 (72) Pticeň František Ing., Karlovy Vary, CZ
 (54) **Minerální sorbent, zejména pro stelivo pro drobné zvířectvo**
 (74) Pavel Reichel, Lopatecká 14, Praha 4, 14700
- 7 (51) **A 22 C 17/10, G 09 F 3/00**
 (11) 15394
 (21) **2005-16267**
 (22) 04.02.2005
 (47) 09.05.2005
 (73) Peroutka Martin, Buštěhrad, CZ
 (72) Vavřina Lubomír Ing., Kladno, CZ
 (54) **Etiketa pro produkty masného průmyslu, jako jsou zejména salámy a paštiky**
 (74) Ing. Václav Kratochvíl, patentový zástupce, Radlická 28/663, Praha 5, 15000
- 7 (51) **A 23 J 1/08, A 23 J 1/09**
 (11) 15429
 (21) **2005-16390**
 (22) 16.03.2005
 (47) 16.05.2005
 (73) PROTEIN FOODS, s. r. o., Vejprnice, CZ
 (72) Štefánková Ludmila, Vejprnice, CZ
 (54) **Potravinářská proteinová hmota a nízkokalorické potravinářské výrobky s jejím obsahem**
 (74) KOŇÁK - patentová a známková kancelář, Antonín Koňák, patentový zástupce, Karla Čapka 808, Milevsko, 39901
- 7 (51) **A 23 K 1/14, A 23 K 1/18**
 (11) 15398
 (21) **2005-16360**
 (22) 05.08.2003
 (47) 09.05.2005
 (32) 05.08.2002
 (31) 2002/021444
 (33) FI
 (73) Suomen Rehu OY, Helsinki, FI
 (72) Viholainen Esko, Turenki, FI
 Lehtimäki Timo, Lähtilä, FI
 (54) **Krmivá směs pro krmení prasnic**
 (74) ROTT, RŮŽIČKA & GUTTMANN Patentová, známková a advokátní kancelář, Ing. Václav Krmenčík, Nad Štolou 12, Praha 7, 17000
- 7 (51) **A 23 L 1/29, A 23 L 1/308, A 23 C 9/20**
 (11) 15444
 (21) **2005-16282**
 (22) 10.02.2005
 (47) 23.05.2005
 (73) VAKOS XT a. s., Praha, CZ
 (72) Doležal Bohuslav, Praha, CZ
 (54) **Tablety pro úpravu flóry v zažívacím traktu s cíleným prodloužením a aktivním rozpadem**
- 7 (51) **A 23 L 1/31, A 23 L 1/315, A 23 L 1/317**
 (11) 15476
 (21) **2005-16550**
 (22) 25.04.2005
 (47) 30.05.2005
 (73) Agropol Group, a. s., Praha, CZ
 (72) Šavřda Jiří, Jemnice, CZ
 (54) **Masný výrobek tepelně opracovaný, neobsahující přídavné látky označované E kódy**
- 7 (51) **A 42 B 3/04, A 42 B 3/18**
 (11) 15466
 (21) **2005-16470**
 (22) 06.04.2005
 (47) 30.05.2005
 (73) Petr Stanislav Ing., Všeňstary, CZ
 (72) Petr Stanislav Ing., Všeňstary, CZ
 (54) **Zařízení pro uchycení ochranného štítu přilby**
 (74) Jan Brykner, Resslerova 741, Hradec Králové, 50002
- 7 (51) **A 44 C 3/00**
 (11) 15397
 (21) **2005-16351**
 (22) 02.03.2005
 (47) 09.05.2005
 (73) PAMĚTNÍK s. r. o., Kladno, CZ
 (72) Šíd Jiří Ing., Kladno, CZ
 (54) **Pamětní medaile**
 (74) ing. Marie Smrčková, patentový zástupce, Velflíkova 8, Praha 6, 16000
- 7 (51) **A 45 C 3/04**
 (11) 15414
 (21) **2005-16487**
 (22) 04.10.2004
 (47) 09.05.2005
 (73) Tomášová Věra, Roztoky u Prahy, CZ
 (72) Tomášová Věra, Roztoky u Prahy, CZ
 (54) **Taška pro nošení plochých krabic s pizzou, dorty nebo podobnými potravinami**
- 7 (51) **A 47 B 57/08, A 47 B 57/00**
 (11) 15458
 (21) **2005-16338**
 (22) 25.02.2005
 (47) 30.05.2005
 (73) TRESTLES, a. s., Karviná, CZ
 (72) Maďa Zdeněk Ing., Karviná, CZ
 (54) **Regálový systém**
 (74) Čermák Hořejš Myslíl a spol., JUDr. Karel Čermák, advokát, Národní 32, Praha 1, 11000
- 7 (51) **A 47 G 33/12**
 (11) 15396
 (21) **2005-16343**
 (22) 01.03.2005
 (47) 09.05.2005
 (73) Musil Jiří, Blansko, CZ
 (72) Musil Jiří, Blansko, CZ
 (54) **Stromkový stojan, zejména pro vytvoření vánočního stromku**
 (74) Ing. František Kania, Mendlovo nám. 1a, Brno, 60300
- 7 (51) **A 47 J 31/44**
 (11) 15411
 (21) **2005-16458**
 (22) 04.04.2005
 (47) 09.05.2005
 (73) ETA a. s., Hlinsko, CZ
 (72) Zdražil František, Vortová, CZ
 (54) **Míchací nástavec**
- 7 (51) **A 47 K 10/02**
 (11) 15446
 (21) **2005-16378**
 (22) 10.03.2005
 (47) 23.05.2005
 (73) Kác Zdeněk, Dolní Jirčany, CZ
 (72) Kác Zdeněk, Dolní Jirčany, CZ
 (54) **Ručník nebo osuška**
 (74) Korejzová a spol., v. o. s., Petra Korejzová, advokátka, Spálená 29, Praha 1, 11000

- 7 (51) **A 47 K 13/14**
 (11) 15449
 (21) **2005-16530**
 (22) 21.04.2005
 (47) 23.05.2005
 (32) 21.04.2005
 (31) 2004/250
 (33) SK
 (73) Šustek Anton, Čadca, SK
 (72) Šustek Anton, Čadca, SK
 (54) **Jednorázová hygienická fólie na desku WC**
 (74) Karel Čálek, patentový zástupce, Nad Palatou 12, Praha 5, 15000
- 7 (51) **A 61 B 5/117, G 01 N 35/00, G 07 C 11/00**
 (11) 15463
 (21) **2005-16447**
 (22) 31.03.2005
 (47) 30.05.2005
 (73) Škvarna Jaroslav, Brno, CZ
 (72) Škvarna Jaroslav, Brno, CZ
 (54) **Zařízení pro sběr údajů určených k identifikaci osob**
- 7 (51) **A 61 F 13/15, A 61 F 13/53**
 (11) 15467
 (21) **2005-16471**
 (22) 06.04.2005
 (47) 30.05.2005
 (73) Easy Sail s. r. o., Hradec Králové, CZ
 (72) Ducháč Martin, Police nad Metují, CZ
 (54) **Absorpční poduška**
 (74) Jan Brykner, Resslova 741, Hradec Králové, 50002
- 7 (51) **A 61 G 3/00, A 61 G 5/00**
 (11) 15386
 (21) **2004-16016**
 (22) 25.11.2004
 (47) 09.05.2005
 (73) OLEPO s. r. o., Přerov, CZ
 PICCOLA - M s. r. o., Přerov, CZ
 (72) Pokorný Libor, Přerov, CZ
 (54) **Dvumístný užitkový elektrovozík**
- 7 (51) **A 61 H 33/06**
 (11) 15461
 (21) **2005-16407**
 (22) 21.03.2005
 (47) 30.05.2005
 (73) Chylík Milan, Dětmarovice, CZ
 Chylík Petr, Dětmarovice, CZ
 (72) Chylík Milan, Dětmarovice, CZ
 Chylík Petr, Dětmarovice, CZ
 (54) **Relaxační parní box**
 (74) Ing. Iva Rylková, Polská 1525, Ostrava - Poruba, 70800
- 7 (51) **A 62 C 35/20**
 (11) 15464
 (21) **2005-16450**
 (22) 31.03.2005
 (47) 30.05.2005
 (73) Pavliš a Hartmann spol. s r. o., Chvaletice, CZ
 (72) Borovský František, Přelouč, CZ
 (54) **Hydrantová skříň**
 (74) Jan Brykner, Resslova 741, Hradec Králové, 50002
- 7 (51) **A 63 F 3/02, A 63 F 3/00**
 (11) 15450
 (21) **2004-16098**
 (22) 17.12.2004
 (47) 30.05.2005
 (73) Korčían Zdeněk PhDr., Brno, CZ
 (72) Korčían Zdeněk PhDr., Brno, CZ
 (54) **Sada pro stolní hru, zejména pro restaurace, hospody, bary a jiné veřejné prostory**
 (74) Patentová kancelář, Ing. Dobroslav Musil, Cejl 38, Brno, 60200
- 7 (51) **B 01 D 17/028, C 02 F 1/40**
 (11) 15472
 (21) **2005-16517**
 (22) 19.04.2005
 (47) 30.05.2005
 (73) Výzkumný ústav stavebních hmot, Brno, CZ
 (72) Knězek Josef Ing., Brno, CZ
 Pavelková Lucie Ing., Havířov, CZ
 (54) **Odlučovač ropných látek**
 (74) Ing. Libor Markes, Grohova 54, Brno, 60200
- 7 (51) **B 44 B 11/00, B 44 B 3/04**
 (11) 15401
 (21) **2005-16388**
 (22) 15.03.2005
 (47) 09.05.2005
 (73) Axman Štěpán, Tasov, CZ
 (72) Axman Štěpán, Tasov, CZ
 (54) **Předtvar pro ruční modelování**
 (74) A. Holas & partner Patentová a známková kancelář, Ing. Antonín Holas, Křížová 4, Brno, 60300
- 7 (51) **B 60 J 11/00**
 (11) 15409
 (21) **2005-16446**
 (22) 31.03.2005
 (47) 09.05.2005
 (73) AMBlence expo, s. r. o., Babice nad Svitavou, CZ
 (72) Kalvoda Václav, Babice nad Svitavou, CZ
 (54) **Ochranná pokrývka aut před krupobitím**
 (74) Ing. Jiří Malůšek, Mendlovo nám. 1a, Brno, 60300
- 7 (51) **B 60 N 2/72**
 (11) 15399
 (21) **2005-16370**
 (22) 09.03.2005
 (47) 09.05.2005
 (73) ALBA - METAL, spol. s r. o., Břeclav - Ladná, CZ
 (72) Vintrlík Jan, Břeclav, CZ
 (54) **Spojka pro drátěné výztuhy**
 (74) DADEJ, GHEORGHIU, KENDEREŠKI Patentová a známková kancelář, Ing. Leopold Dadej, patentový zástupce, Na Valtické 339/6, Břeclav 4, 69141
- 7 (51) **B 60 R 25/06**
 (11) 15410
 (21) **2005-16448**
 (22) 31.03.2005
 (47) 09.05.2005
 (73) Hrazdil Jiří Ing., Trutnov, CZ
 (72) Hrazdil Jiří Ing., Trutnov, CZ
 (54) **Zařízení k zajištění automobilu proti krádeži**
- 7 (51) **B 61 D 13/00**
 (11) 15438
 (21) **2004-15927**
 (22) 27.10.2004
 (47) 23.05.2005
 (73) ŠKODA DOPRAVNÍ TECHNIKA s.r.o., Plzeň, CZ
 Hofman Jiří Ing., Plzeň, CZ
 (72) Hofman Jiří Ing., Plzeň, CZ
 (54) **Tramvajové vozidlo se standardními otočnými podvozky a vozovou skříní s nízkopodlažní částí**
- 7 (51) **B 61 D 13/00, B 61 D 17/10, B 61 D 17/00**
 (11) 15416
 (21) **2004-15926**
 (22) 27.10.2004
 (47) 16.05.2005
 (73) ŠKODA DOPRAVNÍ TECHNIKA s.r.o., Plzeň, CZ
 Hofman Jiří Ing., Plzeň, CZ
 (72) Hofman Jiří Ing., Plzeň, CZ
 (54) **Částečně nízkopodlažní tramvajové vozidlo vzniklé přestavbou tramvajového vozidla s celistvou skříní a dvěma standardními podvozky**

- 7 (51) **B 61 L 5/16, B 61 L 5/14, B 61 L 5/12, B 61 L 5/00, B 61 L 21/06, B 61 L 23/00**
 (11) 15454
 (21) **2005-16227**
 (22) 25.01.2005
 (47) 30.05.2005
 (73) KRONEN - LABE, spol. s r. o., Trmice, CZ
 (72) Daněk Vladimír Ing., Ústí nad Labem, CZ
 Faust Milan, Klášterec nad Ohří, CZ
 (54) **Zařízení pro uchycení železničních návěsných desek**
 (74) JUDr. Jan Michalec, Dlouhá 5, Ústí nad Labem, 40001
- 7 (51) **B 62 H 3/04, B 62 H 3/12, B 62 H 3/00**
 (11) 15431
 (21) **2005-16440**
 (22) 25.03.2005
 (47) 16.05.2005
 (73) Daněk Ladislav Doc. Ing. CSc., Brno, CZ
 (72) Daněk Ladislav Doc. Ing. CSc., Brno, CZ
 (54) **Držák jízdního kola**
 (74) Doc. Ing. Jindřich Špaček, CSc., patentový zástupce, Svatopluka Čecha 106a, Brno, 61200
- 7 (51) **B 64 C 11/04**
 (11) 15468
 (21) **2005-16489**
 (22) 14.04.2005
 (47) 30.05.2005
 (73) Výzkumný a zkušební letecký ústav, a. s., Praha, CZ
 (72) Benda Lubomír Ing., Praha, CZ
 Pompe Vilém Ing. Ph.D, Praha, CZ
 Kašpar Josef Ing., Praha, CZ
 (54) **Kořenový systém kompozitového vrtulového listu**
- 7 (51) **B 64 D 23/00**
 (11) 15469
 (21) **2005-16500**
 (22) 15.04.2005
 (47) 30.05.2005
 (73) Jaroš Vladimír Mgr., Praha, CZ
 Kubálek Ladislav Doc. PhDr. CSc., Praha, CZ
 (72) Jaroš Vladimír Mgr., Praha, CZ
 Kubálek Ladislav Doc. PhDr. CSc., Praha, CZ
 (54) **Výsadkový trenážer**
 (74) ROTT, RŮŽIČKA & GUTTMANN Patentová, známková a advokátní kancelář, Ing. Jiří Andera, Nad Štolou 12, Praha 7, 17000
- 7 (51) **B 65 D 1/34**
 (11) 15442
 (21) **2004-16142**
 (22) 29.12.2004
 (47) 23.05.2005
 (73) Bušfý František, Plzeň, CZ
 (72) Bušfý František, Plzeň, CZ
 (54) **Maloobjemová nádoba na drobný odpad**
 (74) Irena Langrová, Skrétova 48, Plzeň, 30100
- 7 (51) **B 65 D 21/028**
 (11) 15456
 (21) **2005-16278**
 (22) 09.02.2005
 (47) 30.05.2005
 (73) Zvešperová, MBA Lada, Bílina, CZ
 (72) Zvešperová, MBA Lada, Bílina, CZ
 (54) **Vícedílná nádoba na tříděný odpad**
 (74) Mgr. Ludmila Svobodová, Bělohorská 110, Praha 6, 16900
- 7 (51) **B 65 D 25/38**
 (11) 15475
 (21) **2005-16540**
 (22) 22.04.2005
 (47) 30.05.2005
 (73) Kočnar Josef, Hradec Králové, CZ
 (72) Kočnar Josef, Hradec Králové, CZ
 (54) **Obal na tekutiny, zejména nápoje**
 (74) Jan Brykner, Resslova 741, Hradec Králové, 50002
- 7 (51) **B 65 D 3/04**
 (11) 15440
 (21) **2004-16049**
 (22) 03.12.2004
 (47) 23.05.2005
 (73) Šupler Miroslav, Zašová, CZ
 (72) Šupler Miroslav, Zašová, CZ
 (54) **Ochranný obal pro uložení a přepravu svíček**
 (74) Zdeněk Větrovský, Sokola Tůmy 1, Ostrava 9, 70900
- 7 (51) **B 65 D 47/12**
 (11) 15452
 (21) **2005-16173**
 (22) 07.01.2005
 (47) 30.05.2005
 (73) Semerák Jiří, Náchod, CZ
 (72) Semerák Jiří, Náchod, CZ
 (54) **Uzávěr barelového systému pro obohacení pitné vody**
- 7 (51) **B 65 D 75/50**
 (11) 15385
 (21) **2004-15788**
 (22) 07.09.2004
 (47) 09.05.2005
 (73) Volejník Petr, Brno, CZ
 (72) Volejník Petr, Brno, CZ
 (54) **Sestava hranolovitých kartonových krabic**
 (74) Ing. Libor Markes, Grohova 54, Brno, 60200
- 7 (51) **B 65 D 8/04**
 (11) 15457
 (21) **2005-16320**
 (22) 18.02.2005
 (47) 30.05.2005
 (73) Cutisin, s. r. o., Jilemnice, CZ
 (72) Novák Jaroslav, Vrchlabí, CZ
 (54) **Plastová krabička pro balení kolagenních střev**
 (74) PATENTSERVIS PRAHA a.s., Jivenská 1, Praha 4, 14000
- 7 (51) **B 65 G 47/26, B 65 G 47/22, B 65 G 15/12, B 65 G 15/14**
 (11) 15419
 (21) **2005-16183**
 (22) 11.01.2005
 (47) 16.05.2005
 (73) Dostál Vlastimil, Vrbno pod Pradědem, CZ
 (72) Dostál Vlastimil, Vrbno pod Pradědem, CZ
 (54) **Přítlačný dopravníkový pás**
 (74) Ing. Josef Bocek, Dělnická 19/1168, Havířov, 73601
- 7 (51) **B 65 H 29/12, B 65 H 29/20, B 65 H 29/70**
 (11) 15421
 (21) **2005-16246**
 (22) 31.01.2005
 (47) 16.05.2005
 (73) Blažek František, Dolní Dubňany, CZ
 (72) Blažek František, Dolní Dubňany, CZ
 (54) **Podávací zařízení prutů a pásů z pružného materiálu**
- 7 (51) **B 67 C 3/24**
 (11) 15479
 (21) **2005-16566**
 (22) 29.04.2005
 (47) 30.05.2005
 (73) A.T.Y.P. group s. r. o., Hlučín, CZ
 (72) Teichmann Lubomír, Vřesina, CZ
 (54) **Pomůcka pro čepování kapalin do nádob**
 (74) Ing. Iva Rylková, Polská 1525, Ostrava - Poruba, 70800
- 7 (51) **C 04 B 28/04 // (C 04 B 28/04, C 04 B 18:10)**
 (11) 15387
 (21) **2004-16077**
 (22) 10.12.2004
 (47) 09.05.2005
 (73) Lukáš Josef Ing. CSc., Ostrava, CZ
 Brandštetr Jiří Ing., Brno, CZ
 (72) Lukáš Josef Ing. CSc., Ostrava 1, CZ
 Brandštetr Jiří Ing., Brno, CZ

- (54) **Betonová stavební kompozice**
(74) Ing. Pavel Nádvořík, Sokola Tůmy 1, Ostrava - Hulváky, 70900
- 7 (51) **C 04 B 7/345, C 04 B 24/16**
(11) 15436
(21) **2005-16274**
(22) 08.02.2005
(47) 16.05.2005
(73) CL s.r.o., Praha, CZ
(72) Smrčková Eva Ing., Bratislava, SK
Jaklovský Štefan Ing., Poproč, SK
Kepeš Róbert Ing., Moldava nad Bodrou, SK
(54) **Přísada ke snížení obsahu ve vodě rozpustného šestimocného chromu v cementu, cement anebo suchá omítková směs s obsahem uvedené přísady**
(74) Ing. Jarmila Loskotová patentový zástupce, K Závětínám 727, raha 5, 15500
- 7 (51) **C 07 C 15/46, B 01 J 8/02**
(11) 15477
(21) **2005-16557**
(22) 27.04.2005
(47) 30.05.2005
(73) Jansky Josef Dr. Ing., Dolní Břežany, CZ
(72) Jansky Josef Dr. Ing., Dolní Břežany, CZ
(54) **Styrenová jednotka**
(74) ing. Karel Novotný, Žufanova 2, Praha 6, 16300
- 7 (51) **D 01 H 11/00, D 01 H 17/00, A 46 B 15/00**
(11) 15392
(21) **2005-16237**
(22) 27.01.2005
(47) 09.05.2005
(73) Rieter CZ a. s., Ústí nad Orlicí, CZ
(72) Kubizňák Jaroslav Ing., Ústí nad Orlicí, CZ
Ludvíček Josef Ing., Ústí nad Orlicí, CZ
(54) **Čisticí prostředek optických snímačů vláken**
(74) Ing. Dobroslav Musil, patentový kancelář, Ing. Dobroslav Musil, Cejl 38, Brno, 60200
- 7 (51) **D 04 B 1/14, D 04 B 1/04, D 04 B 1/00**
(11) 15417
(21) **2004-16110**
(22) 21.12.2004
(47) 16.05.2005
(73) Výzkumný ústav pletářský, a. s., Brno, CZ
(72) Piller Bohumil Ing. DrSc., Brno, CZ
Hammerová Anna, Brno, CZ
Jelínek Rudolf, Brno, CZ
Linkensederová Marta, Brno, CZ
Melichar Oldřich Ing., Brno, CZ
Janča Tomáš Ing., Praha, CZ
(54) **Integrované tvarované pleteniny**
(74) Ing. Václav Kratochvíl, patentový zástupce, Radlická 28/663, Praha 5, 15000
- 7 (51) **D 04 B 15/14, D 04 B 15/16, D 04 B 15/66, D 04 B 15/68**
(11) 15418
(21) **2005-16161**
(22) 08.11.2001
(47) 16.05.2005
(73) Uhlíř Pavel, Třebíč, CZ
(72) Uhlíř Pavel, Třebíč, CZ
(54) **Zařízení pro volbu jehel**
(74) Ing. Jiří Langhans, Krajínova 805/7, Třebíč, 67401
- 7 (51) **E 02 D 29/14**
(11) 15389
(21) **2005-16176**
(22) 07.01.2005
(47) 09.05.2005
(73) Kačír Ladislav, Krásno, CZ
Čížek Jiří, Nejdek, CZ
(72) Kačír Ladislav, Krásno, CZ
Čížek Jiří, Nejdek, CZ
(54) **Mechanické zabezpečovací zařízení**
- (74) ZEMAN - podkrušnohorská pat. a znám. kancelář, Petr Zeman, Hradní 301, Loket, 35733
- 7 (51) **E 02 D 29/14**
(11) 15390
(21) **2005-16177**
(22) 07.01.2005
(47) 09.05.2005
(73) Čížek Jiří, Nejdek, CZ
Kačír Ladislav, Krásno, CZ
(72) Čížek Jiří, Nejdek, CZ
Kačír Ladislav, Krásno, CZ
(54) **Klíč k mechanickému zabezpečovacímu zařízení**
(74) ZEMAN - podkrušnohorská pat. a znám. kancelář, Petr Zeman, Hradní 301, Loket, 35733
- 7 (51) **E 02 F 9/20, E 02 F 9/00**
(11) 15412
(21) **2005-16485**
(22) 13.04.2005
(47) 09.05.2005
(73) Noen, a. s., Praha, CZ
(72) Konečný Jiří, Moravany, CZ
(54) **Universální rám pro uchycení pohonů 250 kW**
(74) JUDr. Jan Michalec, Dlouhá 5, Ústí nad Labem, 40001
- 7 (51) **E 02 F 9/20, E 02 F 9/00**
(11) 15413
(21) **2005-16486**
(22) 13.04.2005
(47) 09.05.2005
(73) Noen, a. s., Praha, CZ
(72) Konečný Jiří, Moravany, CZ
(54) **Universální rám pro uchycení pohonů 500 kW**
(74) JUDr. Jan Michalec, Dlouhá 5, Ústí nad Labem, 40001
- 7 (51) **E 03 D 9/04, E 03 D 9/052, E 03 D 9/06, E 03 D 1/012**
(11) 15443
(21) **2005-16240**
(22) 28.01.2005
(47) 23.05.2005
(32) 19.02.2004
(31) 2004/33
(33) SK
(73) Medzihradský Vladimír Ing., Rozhanovce, SK
(72) Medzihradský Vladimír Ing., Rozhanovce, SK
(54) **Inteligentní splachovací zařízení**
(74) Bartoloměj Kouba, patentový zástupce, Mánesova 1200, Strakonice 1, 38601
- 7 (51) **E 03 F 3/02, E 03 F 3/00, E 03 F 5/10**
(11) 15441
(21) **2004-16095**
(22) 16.12.2004
(47) 23.05.2005
(73) HOBAS CZ spol. s r. o., Uherské Hradiště, CZ
(72) Pollert Jaroslav, Praha, CZ
(54) **Trubní odlehčovací komora, zejména pro stokové sítě odpadních vod**
- 7 (51) **E 04 C 2/34, E 04 C 2/28, E 04 C 2/24, E 04 C 2/26, E 04 C 2/284**
(11) 15455
(21) **2005-16250**
(22) 02.02.2005
(47) 30.05.2005
(73) ORTODUM, spol. s r. o., Humpolec, CZ
(72) Polyak Konstantin, Pacov, CZ
(54) **Zábradlí lodžie nebo balkonu**
- 7 (51) **E 04 F 13/02, E 04 F 13/04, E 04 G 23/02, E 04 B 1/76, E 04 B 1/74**
(11) 15400
(21) **2005-16372**
(22) 09.03.2005
(47) 09.05.2005
(73) Saint-Gobain Weber Terranova, a. s., Praha 10, CZ

- (72) Müller Petr, Hluboká nad Vltavou, CZ
Jiterský Václav, Malotice, CZ
- (54) **Sanační systém pro vnější kontaktní zateplovací systémy**
- (74) Hanuš - Kohout a partneři, advokátní kancelář, JUDr. Jiří Hanuš, Břevnovská 433/12, Praha 6, 16900
- 7 (51) **E 05 B 63/08, E 05 B 59/00**
(11) 15422
(21) **2005-16287**
(22) 11.02.2005
(47) 16.05.2005
(73) HOBES, spol. s r. o., Horní Benešov, CZ
(72) Zemek Jiří, Hlavnice, CZ
Krpec Libor, Horní Benešov, CZ
Petřek Miroslav, Horní Benešov, CZ
- (54) **Závorový uzel**
- (74) Karel Čálek, patentový zástupce, Nad Palatou 12, Praha 5, 15000
- 7 (51) **E 05 B 65/16, E 05 B 65/19, E 05 B 65/00**
(11) 15425
(21) **2005-16323**
(22) 23.02.2005
(47) 16.05.2005
(73) ROYAL DEFEND HOLDING a. s., Praha, CZ
(72) Vojtek Pavel Ing., Zlín, CZ
Hořák Lubomír Ing., Zlín, CZ
- (54) **Zařízení s přidavným zámekem pro zabezpečení mechanismu zámku dveří**
- (74) Patentová a známková kancelář, Ing. Jaromír Příkryl, Včelín 1161, Hulín, 76824
- 7 (51) **E 05 B 65/19, E 05 B 65/16, E 05 B 65/00**
(11) 15426
(21) **2005-16324**
(22) 23.02.2005
(47) 16.05.2005
(73) ROYAL DEFEND HOLDING a. s., Praha, CZ
(72) Vojtek Pavel Ing., Zlín, CZ
Hořák Lubomír Ing., Zlín, CZ
- (54) **Zařízení s přidavným zámekem pro zabezpečení dveří nákladového prostoru automobilu**
- (74) Patentová a známková kancelář, Ing. Jaromír Příkryl, Včelín 1161, Hulín, 76824
- 7 (51) **E 21 D 21/00**
(11) 15445
(21) **2005-16289**
(22) 11.02.2005
(47) 23.05.2005
(73) Ivan Lubomír Ing., Havířov, CS
(72) Ivan Lubomír Ing., Havířov, CS
- (54) **Univerzální svorník**
- (74) Adolf Šimíček, Zřídelní 155, Ostrava - Lhotka, 72528
- 7 (51) **F 01 C 1/344, F 04 C 2/356**
(11) 15406
(21) **2005-16438**
(22) 29.03.2005
(47) 09.05.2005
(73) Frolík Jiří Ing., Praha, CZ
Piroutek Luboš Ing., Praha, CZ
(72) Frolík Jiří Ing., Praha, CZ
- (54) **Rotační stroj s oběžnými dvojkřídly, zejména pro expanzní pohonné jednotky a kompresory**
- 7 (51) **F 01 D 13/00**
(11) 15439
(21) **2004-15947**
(22) 03.11.2004
(47) 23.05.2005
(73) Haifler Jaroslav, Lužná, CZ
(72) Haifler Jaroslav, Lužná, CZ
- (54) **Systém vzduchových tlakových turbín**
- (74) Ing. Jiří Král, Štěpánská 45, Praha 1, 11000
- 7 (51) **F 02 G 3/00, F 02 G 5/00, F 01 K 27/00**
(11) 15395
(21) **2005-16336**
(22) 25.02.2005
(47) 09.05.2005
(73) Bula Jaromír, Bošovice, CZ
(72) Bula Jaromír, Bošovice, CZ
- (54) **Kogenerační zařízení**
- (74) Ing. Libor Markes, Grohova 54, Brno, 60200
- 7 (51) **F 03 D 7/06, F 03 D 3/00**
(11) 15408
(21) **2005-16445**
(22) 05.10.2004
(47) 09.05.2005
(73) Endris Jaroslav, Soběraz, CZ
(72) Endris Jaroslav, Soběraz, CZ
- (54) **Větrný motor se svislou osou a elektronicky řízeným kýváním křídel**
- 7 (51) **F 21 V 17/10**
(11) 15434
(21) **2005-16484**
(22) 13.04.2005
(47) 16.05.2005
(73) Olmr Jaroslav Jiří Ing. Ph.D., Praha, CZ
(72) Olmr Jaroslav Jiří Ing. Ph.D., Praha, CZ
- (54) **Zařízení k uchycení dichroického reflektoru s integrovanou žárovkou do světometu trávnickového žacího stroje**
- 7 (51) **F 21 V 21/36**
(11) 15453
(21) **2005-16216**
(22) 20.01.2005
(47) 30.05.2005
(73) Město Chodov, Chodov, CZ
(72) Šimral Stanislav, Chodov, CZ
Hosenseidel Jan, Chodov, CZ
- (54) **Zapojení ovládání výsuvného osvětlovacího stožáru**
- (74) ZEMAN - podkrušnohorská patentová a známková kancelář, Petr Zeman, Hradní 301, Loket, 35733
- 7 (51) **F 23 D 21/00, F 23 B 7/00**
(11) 15407
(21) **2005-16443**
(22) 30.03.2005
(47) 09.05.2005
(73) Joudal Jiří, Česká Skalice, CZ
Šubrt Michal, Praha, CZ
(72) Joudal Jaroslav, Česká Skalice, CZ
- (54) **Hořák na spalování slisované hmoty**
- (74) Ing. Jaroslav Novotný, Římská 45, Praha 2, 12000
- 7 (51) **F 23 J 13/02**
(11) 15403
(21) **2005-16418**
(22) 23.03.2005
(47) 09.05.2005
(32) 29.03.2004
(31) 2004/0085
(33) SK
(73) VERTICAL - priemyselné komíny, a. s., Bratislava, SK
(72) Kramár Cyril Ing., Bratislava, SK
- (54) **Komínová vypouzdřovací, limitně dilatující konstrukce**
- (74) Ing. Vítězslav Žák, patentový zástupce, Lidická 51, Brno, 60200
- 7 (51) **F 24 F 13/00**
(11) 15478
(21) **2005-16560**
(22) 28.04.2005
(47) 30.05.2005
(73) Jedlan Josef, Praha, CZ
(72) Jedlan Josef, Praha, CZ
- (54) **Střešní protidešťová žaluzie**

- 7 (51) **F 24 F 13/06, F 24 F 13/068**
 (11) 15473
 (21) **2005-16536**
 (22) 22.04.2005
 (47) 30.05.2005
 (73) 2 VV s. r. o., Pardubice, CZ
 (72) Hazuka Pavel Ing., Lázně Bohdaneč, CZ
 (54) **Výfuk vzduchové dveřní clony**
 (74) JUDr. Aleš Zábrš, Na Beránce 2, Praha 6, 16000
- 7 (51) **F 25 D 11/00, F 25 D 23/00**
 (11) 15404
 (21) **2005-16431**
 (22) 24.03.2005
 (47) 09.05.2005
 (73) SINOP CB a. s., Praha, CZ
 (72) Kříž Václav Ing., Rudolfov, CZ
 (54) **Chladič na chlazení nápojů**
 (74) ing. Marie Smrčková, patentový zástupce, Velflíkova 8, Praha 6, 16000
- 7 (51) **F 28 D 3/02, F 28 F 21/00**
 (11) 15480
 (21) **2005-16587**
 (22) 04.05.2005
 (47) 30.05.2005
 (73) MADRY, spol. s r. o., Frýdek Místek, CZ
 (72) Madry Ferdinand Ing. CSc., Frýdek-Místek, CZ
 Žák Pavel Ing., Ostrava, CZ
 (54) **Tepelný výměník**
- 7 (51) **F 41 A 21/16**
 (11) 15447
 (21) **2005-16419**
 (22) 23.03.2005
 (47) 23.05.2005
 (73) Pejčoch Oldřich, Starý Jičín, CZ
 Páleníková Sáša, Praha, CZ
 (72) Pejčoch Oldřich, Starý Jičín, CZ
 Páleníková Sáša, Praha, CZ
 (54) **Zařízení ke zlepšení přesnosti střelby u palných zbraní s administrativně omezenou kinetickou energií střely**
- 7 (51) **F 41 H 1/02**
 (11) 15474
 (21) **2005-16538**
 (22) 22.04.2005
 (47) 30.05.2005
 (73) Petr Stanislav Ing., Všešary, CZ
 (72) Petr Stanislav Ing., Všešary, CZ
 (54) **Nosič na balistické desky**
 (74) Jan Brykner, Resslerova 741, Hradec Králové, 50002
- 7 (51) **G 01 B 5/12**
 (11) 15388
 (21) **2004-16108**
 (22) 20.12.2004
 (47) 09.05.2005
 (73) AMS Praha s. r. o., Praha, CZ
 (72) Luxa František Ing., Praha, CZ
 Šůra Pavel, Praha, CZ
 (54) **Sonda pro měření otvorů**
 (74) Ing. Jarmila Loskotová, K závětinám 727, Praha 5, 15500
- 7 (51) **G 01 C 15/04**
 (11) 15437
 (21) **2004-15756**
 (22) 23.08.2004
 (47) 23.05.2005
 (73) GEODETICKÉ CENTRUM s. r. o., Pardubice, CZ
 (72) Tesař Jan, Pardubice, CZ
 (54) **Kotvicí trn hlavy hraničního znaku**
- 7 (51) **G 01 L 5/00**
 (11) 15435
 (21) **2005-16499**
 (22) 15.04.2005
- (47) 16.05.2005
 (73) Dopravní podnik hl. m. Prahy, a.s., jednotka Správa vozidel Tramvaje, Praha 9, CZ
 (72) Slunečko Milan, Praha, CZ
 Vlasák Karel, Praha, CZ
 Tajtl Josef, Praha, CZ
 (54) **Měřicí zařízení síly přímočarých pohonů**
 (74) Jiří Kvítek, patentový zástupce, Pod průsekem 11, Praha 10, 10200
- 7 (51) **G 01 N 21/78, G 01 N 21/75**
 (11) 15428
 (21) **2005-16367**
 (22) 08.03.2005
 (47) 16.05.2005
 (73) ORITEST spol. s r. o., Praha, CZ
 (72) Pitschmann Vladimír, Praha, CZ
 Halámek Emil, Vyškov, CZ
 Tušarová Ivana, Praha, CZ
 Koblíha Zbyněk, Vyškov, CZ
 (54) **Činidlo pro testování alkaloidů**
- 7 (51) **G 01 R 19/10, G 01 R 33/00**
 (11) 15448
 (21) **2005-16483**
 (22) 13.04.2005
 (47) 23.05.2005
 (73) Hoder Karel Ing., Blansko, CZ
 (72) Hoder Karel Ing., Blansko, CZ
 (54) **Snímač součtu proudů třífázové soustavy**
- 7 (51) **G 05 B 15/02**
 (11) 15427
 (21) **2005-16334**
 (22) 24.02.2005
 (47) 16.05.2005
 (73) Puls Rainer M. Dipl.-Ing., Karlsruhe, DE
 Puls Oliver Dipl.-Ing., Karlsruhe, DE
 Puls Rainer M. Dipl.-Ing., Karlsruhe, DE
 Puls Oliver Dipl.-Ing., Karlsruhe, DE
 (54) **Zařízení pro řízení strojních mechanismů**
 (74) Martin Kořistka, patentový zástupce, Karpatská 3, Brno, 62500
- 7 (51) **G 05 B 17/00**
 (11) 15451
 (21) **2004-16109**
 (22) 29.11.2004
 (47) 30.05.2005
 (73) Votruba Pavel Ing., Praha, CZ
 (72) Votruba Pavel Ing., Praha, CZ
 (54) **Systém k provádění automatizované vícemodulární regulace přípravné fáze výroby včetně diagnostiky**
 (74) Ing. Václav Kratochvíl, Radlická 28/663, Praha 5, 15000
- 7 (51) **G 06 F 1/16, G 06 F 19/00, G 07 C 1/00, G 07 C 3/00, G 07 C 7/00, G 06 K 9/00**
 (11) 15415
 (21) **2005-16574**
 (22) 02.05.2005
 (47) 09.05.2005
 (73) Tomst s. r. o., Praha, CZ
 (72) Haase Tomáš, Praha, CZ
 (54) **Elektronický snímač čipů**
 (74) Ing. Jaroslav Novotný, Římská 45, Praha 2, 12000
- 7 (51) **G 07 D 7/00, G 07 D 7/02, G 07 D 7/04, D 21 H 21/40, D 21 H 21/44**
 (11) 15423
 (21) **2005-16296**
 (22) 14.02.2005
 (47) 16.05.2005
 (73) KRIMISTOP s. r. o., Praha, CZ
 (72) Repta Jaroslav Ing., Třebíč, CZ
 (54) **Zařízení pro ochranu uměleckých děl a předmětů proti padělení**

- (74) Vilém Daněk, Vinohradská 45, Praha 2, 12000
- 7 (51) **G 07 F 17/30, G 07 F 9/10, G 09 F 23/02, G 09 F 23/14**
(11) 15465
(21) **2005-16468**
(22) 05.04.2005
(47) 30.05.2005
(73) Jaroš Boris, Strakonice, CZ
(72) Jaroš Boris, Strakonice, CZ
(54) **Hrací skříň**
(74) KUDRLIČKA & SEDLÁK Advokátní, patentová a známková kancelář, Ing. Jiří Sedlák, Husova 16, České Budějovice, 37001
- 7 (51) **G 07 F 17/32, G 09 F 23/02, G 09 F 23/14**
(11) 15471
(21) **2005-16509**
(22) 19.04.2005
(47) 30.05.2005
(73) Jaroš Boris, Strakonice, CZ
(72) Jaroš Boris, Strakonice, CZ
(54) **Hrací skříň**
(74) KUDRLIČKA & SEDLÁK Advokátní, patentová a známková kancelář, Ing. Jiří Sedlák, Husova 16, České Budějovice, 37001
- 7 (51) **G 09 B 29/00, G 09 B 29/12**
(11) 15391
(21) **2005-16190**
(22) 12.01.2005
(47) 09.05.2005
(73) Prášilová Helena Mgr., Jičín, CZ
(72) Prášilová Helena Mgr., Jičín, CZ
(54) **Mapa s věrohodnou texturou zemského povrchu**
(74) Ing. Margita Nedomlelová, Štrauchova 932, Jičín, 50601
- 7 (51) **G 09 F 1/10, G 09 F 3/18**
(11) 15430
(21) **2005-16425**
(22) 23.03.2005
(47) 16.05.2005
(73) NEUBERT marketing & Company s. r. o., Vráž, CZ
(72) Neubert Robert, Vráž, CZ
(54) **Stojan na tiskoviny**
(74) ing. Marie Smrčková, patentový zástupce, Velflíkova 8, Praha 6, 16000
- 7 (51) **G 09 F 15/00, G 09 F 13/08**
(11) 15433
(21) **2005-16460**
(22) 04.04.2005
(47) 16.05.2005
(73) Šíma Antonín Ing., Praha, CZ
(72) Šíma Antonín Ing., Praha, CZ
(54) **Uliční svítidlo se světelnou reklamou**
(74) Mgr. Ludmila Svobodová, Bělohorská 110, Praha 6, 16900
- 7 (51) **G 09 F 7/18, G 09 F 9/00, G 06 F 1/16, G 06 F 3/147**
(11) 15470
(21) **2005-16507**
(22) 19.04.2005
(47) 30.05.2005
(73) Engliš Karel Ing., Praha, CZ
(72) Engliš Karel Ing., Praha, CZ
(54) **Mobilní skládací velkoplošný displej**
- 7 (51) **H 01 J 29/02, H 01 J 29/34**
(11) 15424
(21) **2005-16298**
(22) 14.02.2005
(47) 16.05.2005
(73) KRIMISTOP s. r. o., Praha, CZ
(72) Repta Jaroslav Ing., Třebíč, CZ
(54) **Inteligentní zobrazovací zařízení - displeje, obrazovky a monitory s mikročipem nebo transponderem**
(74) Vilém Daněk, Vinohradská 45, Praha 2, 12000
- 7 (51) **H 02 B 11/167, H 02 B 3/00**
(11) 15420
(21) **2005-16187**
(22) 12.01.2005
(47) 16.05.2005
(73) I&C Energo a. s., Třebíč, CZ
(72) Svinařík Milan, Chomutov, CZ
(54) **Retrofit vysokonapětového skříňového rozvaděče s výsuvným maloolejovým vypínačem**
- 7 (51) **H 02 B 1/30, H 02 B 13/08**
(11) 15460
(21) **2005-16384**
(22) 14.03.2005
(47) 30.05.2005
(73) MICOS spol. s r. o., Prostějov, CZ
(72) Novák Svatoslav Ing., Prostějov, CZ
Křeček Miroslav, Hrdibořice, CZ
(54) **Přípojný sloupek inženýrských a komunikačních sítí**
(74) Tetrapat, RNDr. Zdeňka Halaxová, Horní náměstí 7, Olomouc, 77200
- 7 (51) **H 02 G 1/02, H 02 G 7/20, H 02 G 7/05, E 04 H 12/22**
(11) 15405
(21) **2005-16432**
(22) 25.03.2005
(47) 09.05.2005
(73) ENERGETIKA SERVIS s. r. o., České Budějovice, CZ
(72) Kadlec František, Praha, CZ
(54) **Nosný systém pro elektrické rozvodné vedení**
(74) KUDRLIČKA & SEDLÁK Advokátní, patentová a známková kancelář, Ing. Jiří Sedlák, Husova 16, České Budějovice, 37001
- 7 (51) **H 02 K 11/00**
(11) 15393
(21) **2005-16265**
(22) 04.02.2005
(47) 09.05.2005
(73) ETA a. s., Hlinsko, CZ
(72) Richter Radek, Svatouch, CZ
(54) **Zapojení elektronické ochrany motoru kuchyňského stroje**
- 7 (51) **H 02 K 3/32, H 02 K 3/34**
(11) 15459
(21) **2005-16350**
(22) 02.03.2005
(47) 30.05.2005
(73) Veselka František Doc. Ing. CSc., Brno, CZ
(72) Veselka František Doc. Ing. CSc., Brno, CZ
(54) **Drážková izolace elektrického stroje obsahující nejméně jednu elektricky vodivou vrstvu**
(74) Ing. Václav Kratochvíl, patentový zástupce, Radlická 28/663, Praha 5, 15000
- 7 (51) **H 03 B 29/00**
(11) 15432
(21) **2005-16453**
(22) 01.04.2005
(47) 16.05.2005
(73) České vysoké učení technické v Praze Fakulta elektrotechnická, Praha, CZ
(72) Neškudla Jan Ing., Tábor, CZ
(54) **Digitální generátor šumu**
- 7 (51) **H 04 M 3/42, H 04 M 11/00, A 63 F 13/12**
(11) 15462
(21) **2005-16441**
(22) 29.03.2005
(47) 30.05.2005
(73) Koláček Jaroslav, Praha, CZ
(72) Koláček Jaroslav, Praha, CZ
(54) **Soustava pro telefonické sázení**
(74) BOHEMIA PATENT, Ing. Jana Vandělková, Umělecká 6, Praha 7, 17000

Seznam majitelů zapsaných užitéch vzorů

(73)	(11)	(51)	(73)	(11)	(51)
Agropol Group, a. s., Praha, CZ	15476	A 23 L 1/31	HOBAS CZ spol. s r. o., Uherské Hradiště, CZ	15441	E 03 F 3/02
ALBA - METAL, spol. s r. o., Břeclav - Ladná, CZ	15399	B 60 N 2/72	HOBES, spol. s r. o., Horní Benešov, CZ	15422	E 05 B 63/08
AMBlence expo, s. r. o., Babice nad Svitavou, CZ	15409	B 60 J 11/00	Hoder Karel Ing., Blansko, CZ	15448	G 01 R 19/10
AMS Praha s. r. o., Praha, CZ	15388	G 01 B 5/12	Hofman Jiří Ing., Plzeň, CZ	15416	B 61 D 13/00
A.T.Y.P. group s. r. o., Hlučín, CZ	15479	B 67 C 3/24	Hofman Jiří Ing., Plzeň, CZ	15438	B 61 D 13/00
Axman Štěpán, Tasov, CZ	15401	B 44 B 11/00	Hrazdil Jiří Ing., Trutnov, CZ	15410	B 60 R 25/06
Blažek František, Dolní Dubňany, CZ	15421	B 65 H 29/12	I&C Energo a. s., Třebíč, CZ	15420	H 02 B 11/167
Brandštettr Jiří Ing., Brno, CZ	15387	C 04 B 28/04	Ivan Lubomír Ing., Havířov, CS	15445	E 21 D 21/00
Bula Jaromír, Bošovice, CZ	15395	F 02 G 3/00	Jansky Josef Dr. Ing., Dolní Břežany, CZ	15477	C 07 C 15/46
Bušfy František, Plzeň, CZ	15442	B 65 D 1/34	Jaroš Boris, Strakonice, CZ	15465	G 07 F 17/30
Chylík Milan, Dětmarovice, CZ	15461	A 61 H 33/06	Jaroš Vladimír Mgr., Praha, CZ	15469	B 64 D 23/00
Chylík Petr, Dětmarovice, CZ	15461	A 61 H 33/06	Jaroš Boris, Strakonice, CZ	15471	G 07 F 17/32
CL s.r.o., Praha, CZ	15436	C 04 B 7/345	Jedlan Josef, Praha, CZ	15478	F 24 F 13/00
Cutisin, s. r. o., Jilemnice, CZ	15457	B 65 D 8/04	Joudal Jiří, Česká Skalice, CZ	15407	F 23 D 21/00
České vysoké učení technické v Praze Fakulta elektrotechnická, Praha, CZ	15432	H 03 B 29/00	Kác Zdeněk, Dolní Jirčany, CZ	15446	A 47 K 10/02
Čížek Jiří, Nejdek, CZ	15389	E 02 D 29/14	Kačír Ladislav, Krásno, CZ	15389	E 02 D 29/14
Čížek Jiří, Nejdek, CZ	15390	E 02 D 29/14	Kačír Ladislav, Krásno, CZ	15390	E 02 D 29/14
Daněk Ladislav Doc. Ing. CSc., Brno, CZ	15431	B 62 H 3/04	Kočnar Josef, Hradec Králové, CZ	15475	B 65 D 25/38
Dopravní podnik hl. m. Prahy, a.s., jednotka Správa vozidel Tramvaje, Praha 9, CZ	15435	G 01 L 5/00	Kolářek Jaroslav, Praha, CZ	15462	H 04 M 3/42
Dostál Vlastimil, Vrbno pod Pradědem, CZ	15419	B 65 G 47/26	Korčičán Zdeněk PhDr., Brno, CZ	15450	A 63 F 3/02
Easy Sail s. r. o., Hradec Králové, CZ	15467	A 61 F 13/15	KRIMISTOP s. r. o., Praha, CZ	15423	G 07 D 7/00
Endris Jaroslav, Soběraz, CZ	15408	F 03 D 7/06	KRIMISTOP s. r. o., Praha, CZ	15424	H 01 J 29/02
ENERGETIKA SERVIS s. r. o., České Budějovice, CZ	15405	H 02 G 1/02	KRONEN - LABE, spol. s r. o., Trmice, CZ	15454	B 61 L 5/16
Engliš Karel Ing., Praha, CZ	15470	G 09 F 7/18	Kubálek Ladislav Doc. PhDr. CSc., Praha, CZ	15469	B 64 D 23/00
ETA a. s., Hlinsko, CZ	15393	H 02 K 11/00	Lukáš Josef Ing. CSc., Ostrava, CZ	15387	C 04 B 28/04
ETA a. s., Hlinsko, CZ	15411	A 47 J 31/44	MADRY, spol. s r. o., Frýdek Místek, CZ	15480	F 28 D 3/02
Frolík Jiří Ing., Praha, CZ	15406	F 01 C 1/344	Medzihradský Vladimír Ing., Rozhanovce, SK	15443	E 03 D 9/04
GEODETICKÉ CENTRUM s. r. o., Pardubice, CZ	15437	G 01 C 15/04	Město Chodov, Chodov, CZ	15453	F 21 V 21/36
Haifler Jaroslav, Lužná, CZ	15439	F 01 D 13/00	MICOS spol. s r. o., Prostějov, CZ	15460	H 02 B 1/30
			Musil Jiří, Blansko, CZ	15396	A 47 G 33/12
			NEUBERT marketing & Company s. r. o., Vráž, CZ	15430	G 09 F 1/10
			Noen, a. s., Praha, CZ	15412	E 02 F 9/20

Noen, a. s., Praha, CZ	15413	E 02 F 9/20	Tomášová Věra, Roztoky u Prahy, CZ	15414	A 45 C 3/04
OLEPO s. r. o., Přerov, CZ	15386	A 61 G 3/00	Tomst s. r. o., Praha, CZ	15415	G 06 F 1/16
Olmr Jaroslav Jiří Ing. Ph.D., Praha, CZ	15434	F 21 V 17/10	TRESTLES, a. s., Karviná, CZ	15458	A 47 B 57/08
ORITEST spol. s r. o., Praha, CZ	15428	G 01 N 21/78	Uhlíř Pavel, Třebíč, CZ	15418	D 04 B 15/14
ORTODUM, spol. s r. o., Humpolec, CZ	15455	E 04 C 2/34	VAKOS XT a. s., Praha, CZ	15444	A 23 L 1/29
Páleníková Sáša, Praha, CZ	15447	F 41 A 21/16	VERTICAL - priemyselné komíny, a. s., Bratislava, SK	15403	F 23 J 13/02
PAMĚTNÍK s. r. o., Kladno, CZ	15397	A 44 C 3/00	Veselka František Doc. Ing. CSc., Brno, CZ	15459	H 02 K 3/32
Pavliš a Hartmann spol. s r. o., Chvaletice, CZ	15464	A 62 C 35/20	Volejník Petr, Brno, CZ	15385	B 65 D 75/50
Pejčoch Oldřich, Starý Jičín, CZ	15447	F 41 A 21/16	Votruba Pavel Ing., Praha, CZ	15451	G 05 B 17/00
Peroutka Martin, Buštěhrad, CZ	15394	A 22 C 17/10	Výzkumný a zkušební letecký ústav, a. s., Praha, CZ	15468	B 64 C 11/04
Petr Stanislav Ing., Všešary, CZ	15466	A 42 B 3/04	Výzkumný ústav pletářský, a. s., Brno, CZ	15417	D 04 B 1/14
Petr Stanislav Ing., Všešary, CZ	15474	F 41 H 1/02	Výzkumný ústav stavebních hmot, Brno, CZ	15472	B 01 D 17/028
PICCOLA - M s. r. o., Přerov, CZ	15386	A 61 G 3/00	Zvešperová, MBA Lada, Bílina, CZ	15456	B 65 D 21/028
Piroutek Luboš Ing., Praha, CZ	15406	F 01 C 1/344	2 VV s. r. o., Pardubice, CZ	15473	F 24 F 13/06
Prášilová Helena Mgr., Jičín, CZ	15391	G 09 B 29/00			
PROTEIN FOODS, s. r. o., Vejprnice, CZ	15429	A 23 J 1/08			
Puls Rainer M. Dipl.-Ing., Karlsruhe, DE	15427	G 05 B 15/02			
Puls Oliver Dipl.-Ing., Karlsruhe, DE	15427	G 05 B 15/02			
Rieter CZ a. s., Ústí nad Orlicí, CZ	15392	D 01 H 11/00			
ROYAL DEFEND HOLDING a. s., Praha, CZ	15425	E 05 B 65/16			
ROYAL DEFEND HOLDING a. s., Praha, CZ	15426	E 05 B 65/19			
Saint-Gobain Weber Terranova, a. s., Praha 10, CZ	15400	E 04 F 13/02			
Sedlecký kaolin a. s., Božičany, CZ	15402	A 01 K 1/015			
Semerák Jiří, Náchod, CZ	15452	B 65 D 47/12			
SINOP CB a. s., Praha, CZ	15404	F 25 D 11/00			
Suomen Rehu OY, Helsinki, FI	15398	A 23 K 1/14			
Šíma Antonín Ing., Praha, CZ	15433	G 09 F 15/00			
ŠKODA DOPRAVNÍ TECHNIKA s.r.o., Plzeň, CZ	15416	B 61 D 13/00			
ŠKODA DOPRAVNÍ TECHNIKA s.r.o., Plzeň, CZ	15438	B 61 D 13/00			
Škvarna Jaroslav, Brno, CZ	15463	A 61 B 5/117			
Šubrt Michal, Praha, CZ	15407	F 23 D 21/00			
Šupler Miroslav, Zašová, CZ	15440	B 65 D 3/04			
Šustek Anton, Čadca, SK	15449	A 47 K 13/14			

FG4Q

Zapsané průmyslové vzory - přehled podle čísel zápisu

V období uzávěrky tohoto čísla Věstníku zapsal Úřad průmyslového vlastnictví tyto průmyslové vzory:

32780	28-02
32781	26-01
32782	10-04
32783	12-16
32784	02-02
32785	14-99
32786	06-01
32787	06-04
32788	24-01
32789	10-06
32790	25-03
32791	11-03
32792	12-99
32793	25-02
32794	23-01
32795	26-01, 26-04
32796	09-03
32797	10-06
32798	09-03
32799	11-02
32800	09-09
32801	19-01
32802	19-01
32803	02-04
32804	02-04
32805	24-01
32806	25-01
32807	26-06
32808	09-01
32809	09-01
32810	27-03
32811	07-01
32812	07-01
32813	10-02
32814	09-01
32815	20-02
32816	19-06
32817	19-06
32818	19-06
32819	06-01
32820	11-02
32821	20-02
32822	25-02
32823	25-03
32824	25-02
32825	08-10
32826	09-09
32827	20-03
32828	25-03
32829	20-02
32830	20-02
32831	25-02
32832	08-08
32833	06-04
32834	09-09
32835	10-07
32836	10-07
32837	11-02
32838	11-02
32839	08-04
32840	21-01
32841	26-03
32842	07-02
32843	20-02
32844	99-00
32845	99-00
32846	09-07
32847	09-01
32848	19-08
32849	09-03
32850	13-03
32851	09-04
32852	21-03

FG4Q

Zapsané průmyslové vzory - přehled podle tříd

- (51) 02-02
- (11) 32784
- (21) 2004-35481
- (22) 24.08.2004
- (15) 10.05.2005
- (45) 10.05.2005
- (54) Bunda sportovní
- (28) 15
- (73) Polánek Libor, Pěnčín, CZ
- (72) Polánek Libor, Pěnčín, CZ
- (74) JUDr. Oldřich Studený, Komunardů 36, Praha 7, 17000
- (55)



1.1



2.1



3.1



4.1



5.1



6.1



7.1



8.1



9.1



10.1



11.1



12.1



13.1



14.1



15.1

- (51) **02-04**
- (11) 32803
- (21) 2005-35666
- (22) 14.01.2005
- (15) 12.05.2005
- (45) 12.05.2005
- (54) Obuv
- (28) 1
- (73) Prabos plus a. s., Slavičín, CZ
- (72) Fryzelka Pavel Ing., Slavičín, CZ
- Kovaříková Dana, Slavičín, CZ
- Jančařík Miroslav, Slavičín, CZ
- (74) Ing. Jarmila Javoříková, Louky 304, Zlín 4, 76302
- (55)



1.1



1.2



1.3



1.5

- (51) **02-04**
(11) 32804
(21) 2005-35667
(22) 14.01.2005
(15) 12.05.2005
(45) 12.05.2005
(54) Obuv
(28) 1
(73) Prabos plus a. s., Slavičín, CZ
(72) Fryzelka Pavel Ing., Slavičín, CZ
Kovaříková Dana, Slavičín, CZ
Petráš Jan, Slavičín, CZ
(74) Ing. Jarmila Javoříková, Louky 304, Zlín 4, 76302
(55)



1.1



1.2



1.3



1.5

- (51) **06-01**
(11) 32786
(21) 2004-35560
(22) 13.10.2004
(15) 10.05.2005
(45) 10.05.2005
(54) Židle
(28) 1
(73) L.A. Bernkop 1883 a. s., Brno, CZ
(72) Pindur Vladislav, Frenštát pod Radhoštěm, CZ
(74) Pokorný & Matějka, advokátní kancelář, JUDr. Petr Matějka, Lidická 51, Brno, 60200

(55)



1.1



1.2



1.3

- (51) **06-01**
(11) 32819
(21) 2004-35631
(22) 13.12.2004
(15) 18.05.2005
(45) 18.05.2005
(54) Skládací křeslo
(28) 1
(73) DELONG Jiří, Brno, CZ
(72) DELONG Jiří, Brno, CZ
(55)

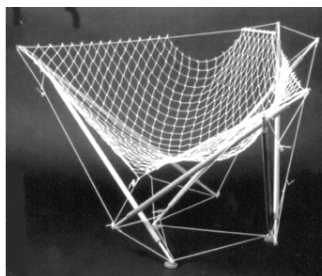

1.1

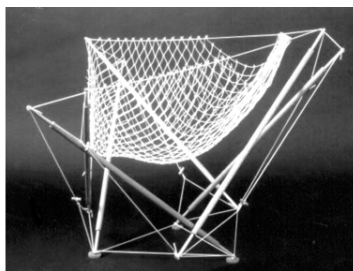

1.2

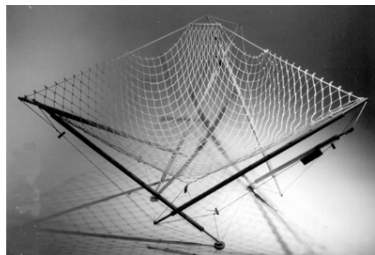

1.4



5.1

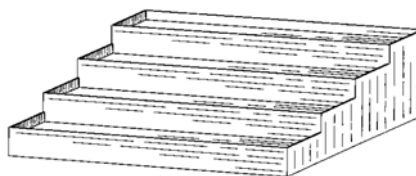

6.1

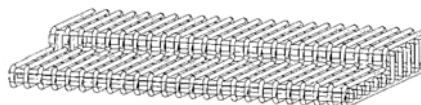

7.1

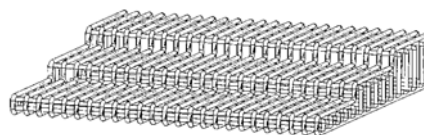

8.1

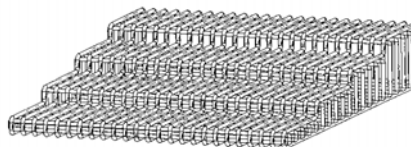

9.1

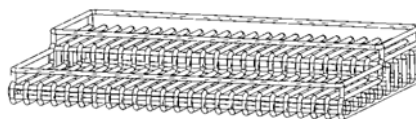

10.1

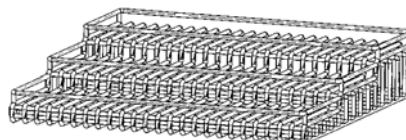

11.1

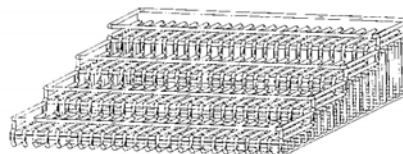

12.1

- (51) **06-04**
(11) 32787
(21) 2004-35571
(22) 26.10.2004
(15) 10.05.2005
(45) 10.05.2005
(54) Polička
(28) 20
(73) Zimmel František, Dobrá Voda u Českých Budějovic, CZ
(72) Zimmel František, Dobrá Voda u Českých Budějovic, CZ
(74) KUDRLIČKA & SEDLÁK Advokátní, patentová a
známková kancelář, Ing. Jiří Sedlák, Husova 16, České
Budějovice, 37001
(55)



1.1



2.1

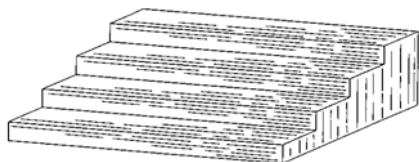

3.1

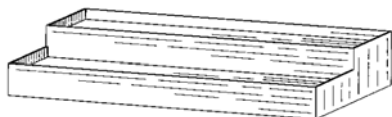

4.1

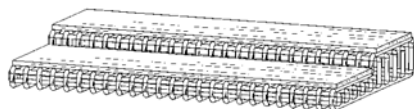

13.1

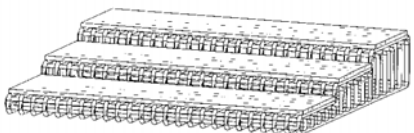

14.1

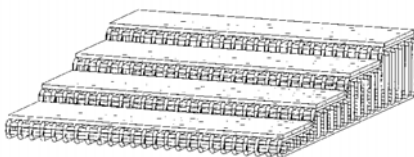

15.1

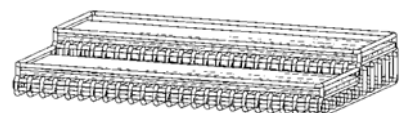

16.1

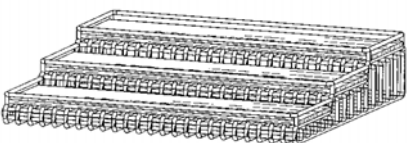

17.1

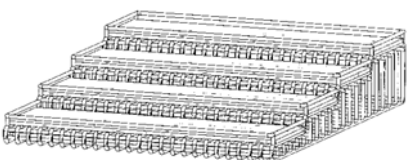

18.1

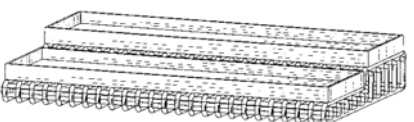

19.1

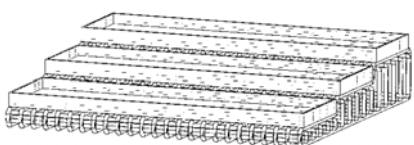

20.1

- (51) **06-04**
(11) 32833
(21) 2004-35646
(22) 21.12.2004
(15) 23.05.2005
(45) 23.05.2005
(54) Vitrina
(28) 3
(73) Petr Jan, Hostouň, CZ
(72) Petr Jan, Hostouň, CZ
(55)



1.1



2.1



3.1

- (51) **07-01**
(11) 32811
(21) 2004-35535
(22) 30.09.2004
(15) 18.05.2005
(45) 18.05.2005
(54) Mísa
(28) 3
(73) Halama František, Železný Brod, CZ
(72) Halama František, Železný Brod, CZ
(74) Kamil Kolátor, Lučanská 5, Jablonec nad Nisou, 46602
(55)



1.2



2.1



3.1



3.5



1.3



2.1



2.2

- (51) 07-01
(11) 32812
(21) 2004-35536
(22) 30.09.2004
(15) 18.05.2005
(45) 18.05.2005
(54) Likérová souprava
(28) 2
(73) Halama František, Železný Brod, CZ
(72) Halama František, Železný Brod, CZ
(74) Kamil Kolátor, Lučanská 5, Jablonec nad Nisou, 46602
(55)



1.1



1.2

- (51) 07-02
(11) 32842
(21) 2005-35685
(22) 17.01.2005
(15) 23.05.2005
(45) 23.05.2005
(54) Elektrická varná konvice
(28) 1
(32) 27.07.2004
(31) 04 3763
(33) FR
(73) SEB S.A., Ecully, FR
(72) Lebot Laurent, Nantes, FR
Massip Victor, Nantes, FR
(74) ROTT, RŮŽIČKA & GUTTMANN Patentová, známková
a advokátní kancelář, JUDr. Ing. Michal Guttman, Nad
Štolou 12, Praha 7, 17000
(55)



1.1



1.3



1.2



1.6



2.1



1.7



2.2



3.1

- (51) **08-04**
(11) 32839
(21) 2004-35575
(22) 26.10.2004
(15) 23.05.2005
(45) 23.05.2005
(54) Rukojeť
(28) 3
(73) NAREX BYSTŘICE s. r. o., Bystřice u Benešova, CZ
(72) Nosál Kryštof, Praha, CZ
(74) Daniela Toningrová, patentový a známkový zástupce,
Kamenická 3, Praha 7, 17000
(55)



1.1

- (51) **08-08**
(11) 32832
(21) 2004-35644
(22) 20.12.2004
(15) 23.05.2005
(45) 23.05.2005
(54) Háček
(28) 2
(73) Dvořáček Jan Ing., Třeboň, CZ
(72) Dvořáček Jan Ing., Třeboň, CZ
Pokorný Miloš, České Budějovice, CZ
(74) Kudrlička Š Sedlák, Ing. Jiří Sedlák, patentový zástupce,
Husova 16, České Budějovice, 37001
(55)

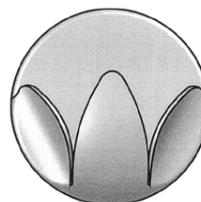

1.1

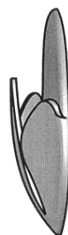

1.3

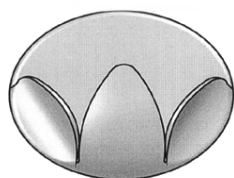

2.1



2.3

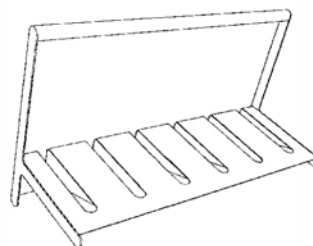

3.1

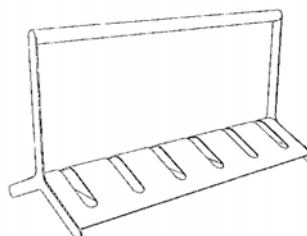

4.1

- (51) **08-10**
(11) 32825
(21) 2005-35681
(22) 17.01.2005
(15) 18.05.2005
(45) 18.05.2005
(54) Stojan na kola
(28) 4
(73) Hegmon Radek MgA., Zlín, CZ
Karásek David MgA., Brno, CZ
(72) Hegmon Radek MgA., Zlín, CZ
Karásek David MgA., Brno, CZ
(74) Mgr. Dagmar Maršíková, advokátka, Štefánikova 458,
Zlín, 76001
(55)

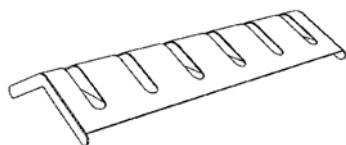

1.1

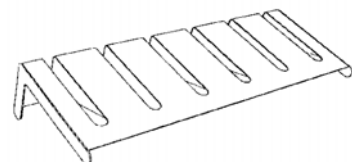

2.1

- (51) **09-01**
(11) 32808
(21) 2004-35518
(22) 21.09.2004
(15) 18.05.2005
(45) 18.05.2005
(54) Lahev
(28) 1
(73) Poděbradka, a. s., Poděbrady, CZ
(72) Pražan Pavel, Pardubice, CZ
(74) Ing. Mgr. Marek Němec, advokát, patentový zástupce,
Nádražní 106, Sedlčany, 26401
(55)



1.1



1.2

- (51) **09-01**
(11) 32809
(21) 2004-35533
(22) 30.09.2004
(15) 18.05.2005
(45) 18.05.2005
(54) Flakon
(28) 4
(73) Halama František, Železný Brod, CZ
(72) Halama František, Železný Brod, CZ
(74) Kamil Kolátor, Lučanská 5, Jablonec nad Nisou, 46602
(55)



1.1



1.2



2.1



2.2



3.1



3.2



4.1



4.2

- (51) **09-01**
(11) 32814
(21) 2004-35597
(22) 11.11.2004
(15) 18.05.2005
(45) 18.05.2005
(54) Kanystr (lahev) s odnímatelným uchem
(28) 1
(73) Kofola a. s., Krnov, CZ
(72) Samaras Jannis, Opava, CZ
(74) DADEJ, GHEORGHIU, KENDEREŠKI Patentová a
známková kancelář, Ing. Dušan Kendereški, Lidická 51,
Brno, 60200

(55)



1.1



1.3

- (51) **09-03**
(11) 32796
(21) 2004-35626
(22) 06.12.2004
(15) 12.05.2005
(45) 12.05.2005
(54) Obal na vánoční hru
(28) 1
(73) Petronius CZ a. s., Praha, CZ
(72) Valchář Radek, Praha, CZ
Provazník Roman, Ohrobec - Károv, CZ
(74) Ing. Jiří Střelák, Pařížská 17, Praha 1, 11000
(55)



1.1



1.2

- (51) **09-01**
(11) 32847
(21) 2005-35860
(22) 03.02.2005
(15) 30.05.2005
(45) 30.05.2005
(54) Láhev s vinným proutkem
(28) 2
(73) TRINOM, a. s., Nitra, SK
(72) Galambiovský Igor Ing., Nitra, SK
(74) Ing. Radmila Baumová, Nádražní 29, Žďár nad Sázavou, 59101
(55)



1.1



2.1

- (51) **09-03**
(11) 32798
(21) 2004-35630
(22) 10.12.2004
(15) 12.05.2005
(45) 12.05.2005
(54) Cigaretový obal
(28) 1
(73) CZ Tabák, a. s., Pardubice, CZ
(72) Stehlík Vladimír, Praha, CZ
(74) Ing. Tomáš Pavlica, Lohnského 846, Praha 5, 15200
(55)



1.1

- (51) **09-03**
(11) 32849
(21) 2005-35899
(22) 15.02.2005
(15) 30.05.2005
(45) 30.05.2005
(54) Odnosná krabice potravinářská
(28) 2
(73) Chytil Stanislav, Trnava u Zlína, CZ
(72) Chytil Stanislav, Trnava u Zlína, CZ
(74) Ing. Zdeněk Kučera, Padělký 548 (P.O.Box 92), Slušovice, 76315
(55)

(55)



1.1



1.2



2.1



2.2



1.2

- (51) **09-07**
(11) 32846
(21) 2005-35815
(22) 26.01.2005
(15) 30.05.2005
(45) 30.05.2005
(54) Dávkovací hlava prstem ovládaného čerpadla
(28) 1
(32) 26.07.2004
(31) 29/209,979
(33) US
(73) SAINT - GOBAIN CALMAR Inc., City of Industry, CA, US
(72) Costa Luis, Hacienda Heights, CA, US
Witkowski Walt, Glendale, CA, US
(74) Ing. Marie Smrčková, patentový zástupce, Velflíkova 8, Praha 6, 16000
(55)

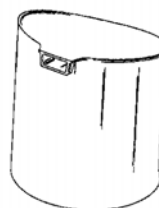

1.1

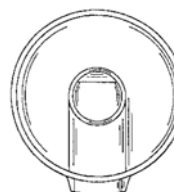

1.3



1.6

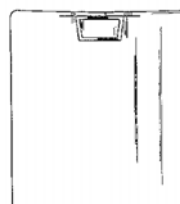

1.7

- (51) **09-04**
(11) 32851
(21) 2005-35934
(22) 02.03.2005
(15) 30.05.2005
(45) 30.05.2005
(54) Přepravka
(28) 1
(73) Hanhartplast, s. r. o., Chropyně, CZ
(72) Maršál Josef Ing., Chropyně, CZ
(74) Patentová a známková kancelář, Ing. Jaromír Přikryl, Včelín 1161, Hulín, 76824
(55)



1.1

- (51) **09-09**
(11) 32800
(21) 2004-35649
(22) 22.12.2004
(15) 12.05.2005
(45) 12.05.2005
(54) Kontejner infekčního odpadu
(28) 1
(73) Yarco spol. s r. o., Opava, CZ
(72) Klimeš Jiří Ing., Opava, CZ
(74) Václav Müller, patentový zástupce, Filipova 2016, Praha 4, 14800

(55)



1.1

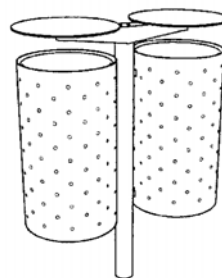

3.1

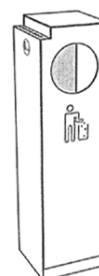

4.1

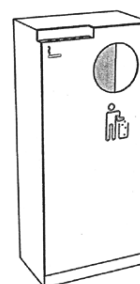

5.1

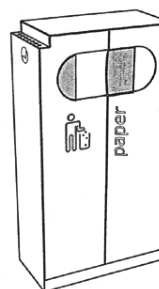

6.1

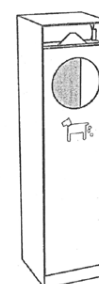

7.1

- (51) **09-09**
(11) 32826
(21) 2005-35682
(22) 17.01.2005
(15) 18.05.2005
(45) 18.05.2005
(54) Odpadkový koš
(28) 24
(73) Hegmon Radek MgA., Zlín, CZ
Karásek David MgA., Brno, CZ
(72) Hegmon MgA. Radek, Zlín, CZ
Karásek MgA. David, Brno, CZ
(74) Mgr. Dagmar Maršíková, advokátka, Štefánikova 458, Zlín, 76001

(55)

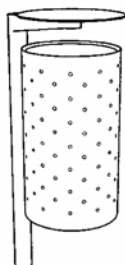

1.1

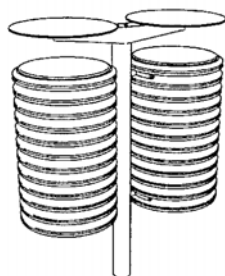

2.1



8.1



13.1

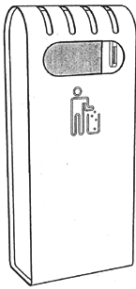

9.1



14.1

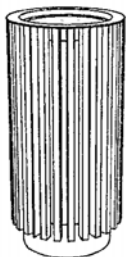

10.1

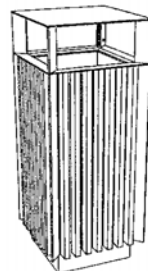

15.1



11.1

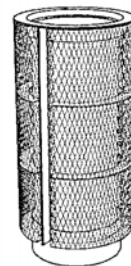

16.1

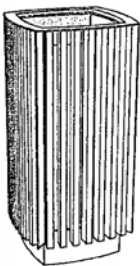

12.1

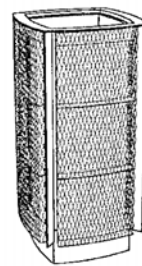

17.1

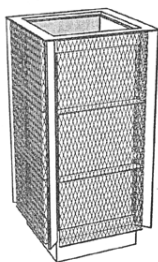

18.1

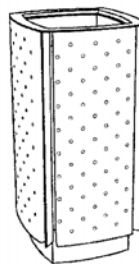

23.1

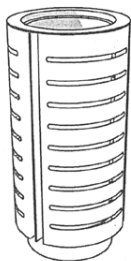

19.1

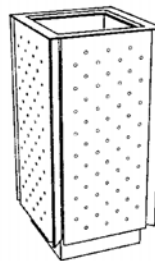

24.1

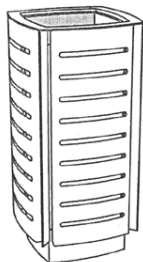

20.1

- (51) **09-09**
(11) 32834
(21) 2004-35651
(22) 29.12.2004
(15) 23.05.2005
(45) 23.05.2005
(54) Odpadkový koš
(28) 9
(73) Bednář Josef Ing., Blansko, CZ
(72) Bednář Josef Ing., Blansko, CZ
(55)

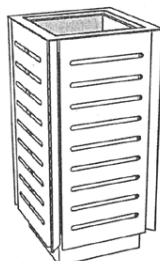

21.1

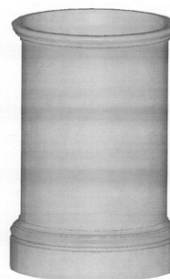

1.1

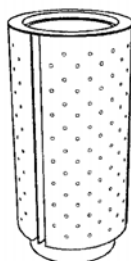

22.1

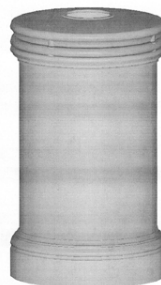

2.1



3.1



8.1

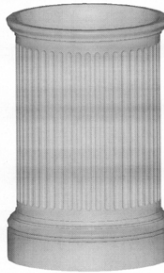

4.1



9.1



5.1

- (51) **10-02**
(11) 32813
(21) 2004-35563
(22) 14.10.2004
(15) 18.05.2005
(45) 18.05.2005
(54) Hodinky
(28) 1
(32) 15.04.2004
(31) DM/065341
(33) WO
(73) TAG HEUER S.A., Marin, CH
(72) Lovegrove Ross, London, GB
(74) Ing. Václav Herman, Hlavní 43, Průhonice, 25243
(55)



6.1



1.1



7.1

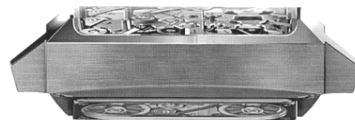

1.3



1.4

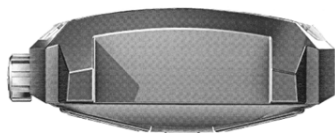

1.5



1.7



1.3



1.4



1.5

- (51) **10-04**
(11) 32782
(21) 2004-35350
(22) 01.06.2004
(15) 10.05.2005
(45) 10.05.2005
(54) Analytický testovací měřicí přístroj
(28) 1
(32) 03.12.2003
(31) 29/194,995
(33) US
(73) Inverness Medical Limited, Inverness, GB
(72) Syme Steven Alexander, Inverness, GB
Boyd Louis, Dunfermline, GB
Galloway Gillian Margaret, Dingwall, GB
Cabana Lou, Farr, GB
Windus-Smith Bryan Keith, Moray, GB
(74) JUDr. Karel Čermák j.r., Ph.D., Národní 32, Praha 1,
11000
(55)



1.1

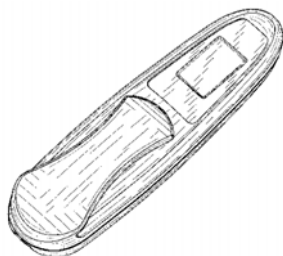

1.2

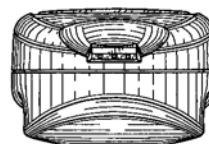

1.6

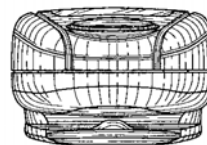

1.7

- (51) **10-06**
(11) 32789
(21) 2004-35404
(22) 08.07.2004
(15) 12.05.2005
(45) 12.05.2005
(54) Čelní strana signalizačního zařízení
(28) 6
(73) GRADIOR GROUP a. s., Brno, CZ
(72) Jungwirt Antonín, Brno, CZ
(74) Martin Kořistka, patentový zástupce, Karpatská 3, Brno
25, 62500

(55)



1.1



6.1



2.1



3.1



4.1



5.1

- (51) 10-06
(11) 32797
(21) 2004-35628
(22) 08.12.2004
(15) 12.05.2005
(45) 12.05.2005
(54) Vyznačovací bóje pro potápěče
(28) 1
(73) Kolomý Petr, Pardubice, CZ
(72) Kolomý Petr, Pardubice, CZ
(74) Ing. Zdeněk Mareš, patentový zástupce, Staré Čivice 173,
Pardubice, 53006

(55)

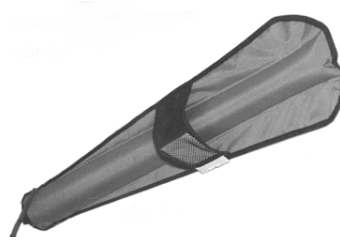

1.1



1.2

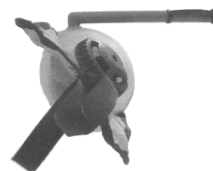

1.3

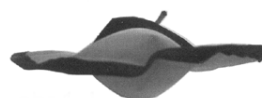

1.4

- (51) **10-07**
- (11) 32835
- (21) 2004-35524
- (22) 24.09.2004
- (15) 23.05.2005
- (45) 23.05.2005
- (54) Plášť hodinek
- (28) 2
- (32) 24.03.2004
- (31) DMA/006226
- (33) WO
- (73) TAG HEUER S.A., Marin, CH
- (72) Ruchonnet Jean-François, Meyrin, CH
- (74) Ing. Václav Herman, Hlavní 43, Průhonice, 25243
- (55)

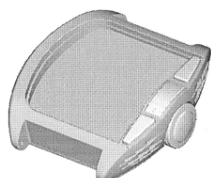

1.1

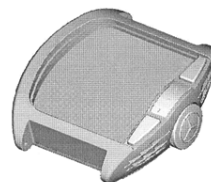

2.1



2.2



1.2

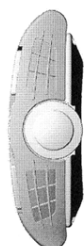

1.4

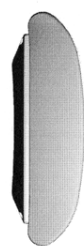

1.5



1.6

- (51) **10-07**
- (11) 32836
- (21) 2004-35526
- (22) 24.09.2004
- (15) 23.05.2005
- (45) 23.05.2005
- (54) Plášť hodinek
- (28) 1
- (32) 24.03.2004
- (31) DMA/006226
- (33) WO
- (73) TAG HEUER S.A., Marin, CH
- (72) Ruchonnet Jean-François, Meyrin, CH
- (74) Ing. Václav Herman, Hlavní 43, Průhonice, 25243
- (55)

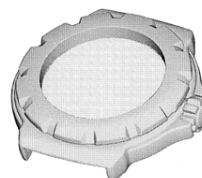

1.1



1.2



1.3



1.5



1.6



1.7

- (51) **11-02**
(11) 32820
(21) 2004-35652
(22) 30.12.2004
(15) 18.05.2005
(45) 18.05.2005
(54) Dekorované hutní sklo
(28) 3
(73) Krobotová Marika, Rumburk, CZ
(72) Krobotová Marika, Rumburk, CZ
(74) JUDr. Jan Michalec, Dlouhá 5, Ústí nad Labem, 40001
(55)

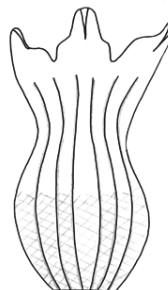

1.1

- (51) **11-02**
(11) 32799
(21) 2004-35643
(22) 20.12.2004
(15) 12.05.2005
(45) 12.05.2005
(54) Skleněná figurka - Klečící dívka
(28) 2
(73) Preciosa Figurky s. r. o., Jablonec nad Nisou, CZ
(72) Mach Jiří Ing. akad. arch., Liberec, CZ
(74) Patent. a známková kancelář, Ing. Václav Strnad, Rychtářská 375/31, Liberec 14, 46014
(55)



1.1

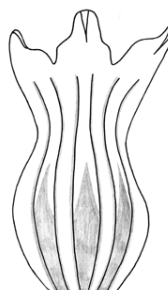

2.1

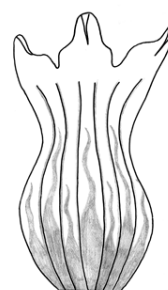

3.1



2.1

- (51) **11-02**
(11) 32837
(21) 2004-35537
(22) 30.09.2004
(15) 23.05.2005
(45) 23.05.2005
(54) Soška
(28) 1
(73) Halama František, Železný Brod, CZ
(72) Halama František, Železný Brod, CZ
(74) Kamil Kolátor, Lučanská 5, Jablonec nad Nisou, 46602

(55)



1.1



2.1



1.2

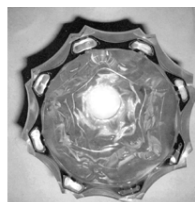

2.6



3.1

(51) **11-02**

(11) 32838

(21) 2004-35538

(22) 30.09.2004

(15) 23.05.2005

(45) 23.05.2005

(54) Váza

(28) 7

(73) Halama František, Železný Brod, CZ

(72) Halama František, Železný Brod, CZ

(74) Kamil Kolátor, Lučanská 5, Jablonec nad Nisou, 46602

(55)



1.1



3.4



1.3



3.5



4.1



6.1



4.7

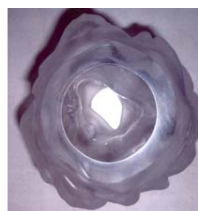

6.5

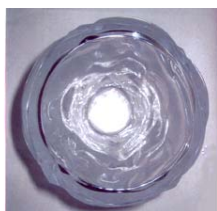

4.8



7.2



5.1



7.3



5.5



7.4

- (51) **11-03**
(11) 32791
(21) 2004-35532
(22) 30.09.2004
(15) 12.05.2005
(45) 12.05.2005
(54) Plaketa
(28) 2
(73) Halama František, Železný Brod, CZ
(72) Halama František, Železný Brod, CZ
(74) Kamil Kolátor, Lučanská 5, Jablonec nad Nisou, 46602
(55)

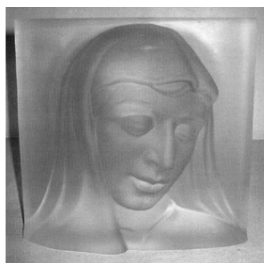

1.1



1.2



2.1

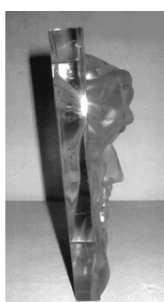

2.2

(55)

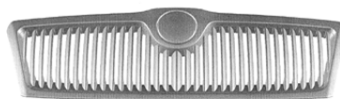

1.2

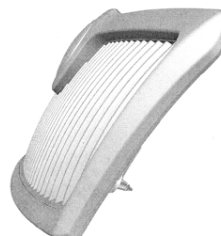

1.3



1.4

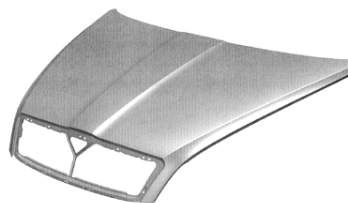

2.1

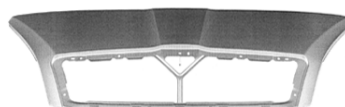

2.2

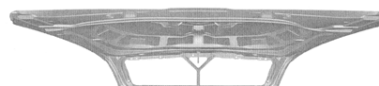

2.3



2.5

- (51) **12-16**
(11) 32783
(21) 2004-35415
(22) 15.07.2004
(15) 10.05.2005
(45) 10.05.2005
(54) Části vozidla
(28) 7
(73) Škoda Auto a. s., Mladá Boleslav, CZ
(72) Ingenlath Thomas, Mladá Boleslav, CZ

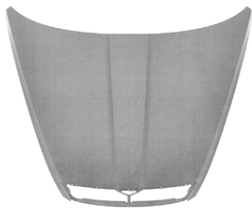

2.6



4.1



2.7

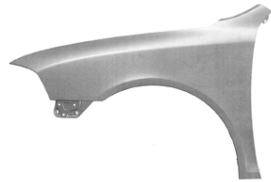

4.2

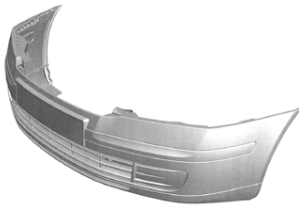

3.1

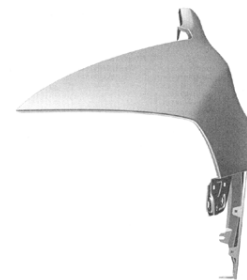

4.3

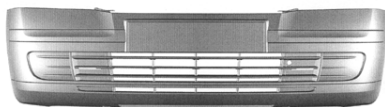

3.2

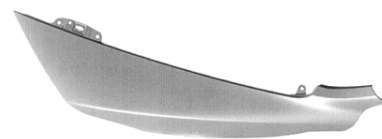

4.4

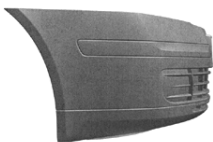

3.4



5.1



3.5

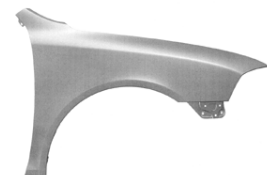

5.2



3.6

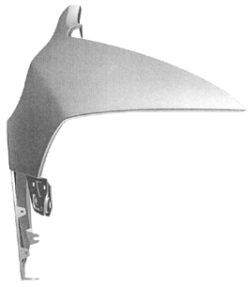

5.3

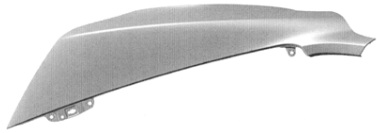

5.4



6.1

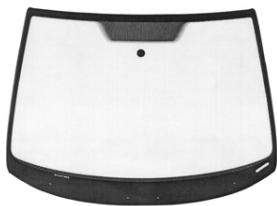

6.2



6.3



6.4



6.5

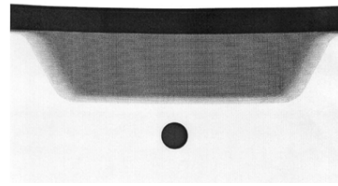

6.6

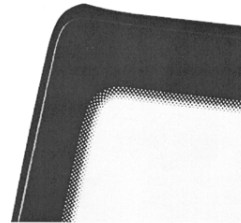

6.7

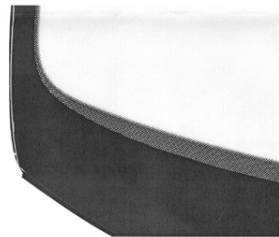

6.8



7.1

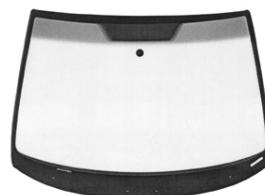

7.2



7.3



7.4



7.5

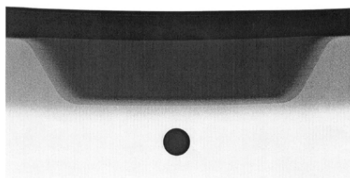

7.6

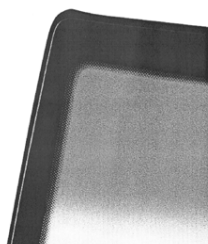

7.7



7.8

- (51) **13-03**
(11) 32850
(21) 2005-35927
(22) 24.02.2005
(15) 30.05.2005
(45) 30.05.2005
(54) Zástrčka s proudově kompenzovanou toroidní tlumivkou
(28) 2
(73) Karas Jan RNDr., Třebíč, CZ
(72) Karas Jan RNDr., Třebíč, CZ
(74) Kancelář TEAK, Ivan Vojtek, patentový zástupce,
Kmochova 762, Třebíč, 67401

(55)



1.1



1.2



1.3



2.1



2.2



2.3

- (51) **12-99**
(11) 32792
(21) 2004-35545
(22) 06.10.2004
(15) 12.05.2005
(45) 12.05.2005
(54) Stojan pro demontáž autovraků
(28) 1
(73) Spurný Antonín, Krásná Lípa, CZ
(72) Zadražil Jaroslav, Děčín, CZ

(55)

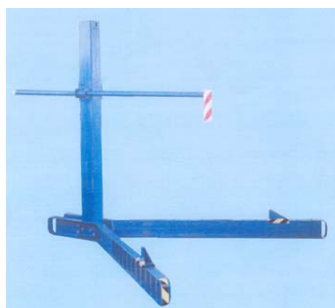

1.1

- (51) **14-99**
(11) 32785
(21) 2004-35521
(22) 21.09.2004
(15) 10.05.2005
(45) 10.05.2005
(54) Držák mobilního telefonu
(28) 1
(73) Streit Filip, Brno, CZ
(72) Streit Filip, Brno, CZ
(74) DADEJ, GHEORGHIU, KENDEREŠKI Patentová a
známková kancelář, Ing. Dušan Kendereški, Lidická 51,
Brno, 60200

(55)



1.1



1.2

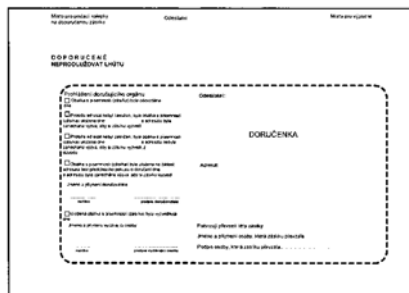

2.1

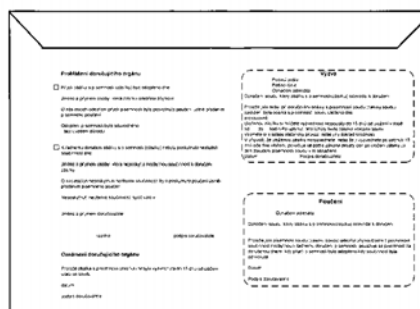

2.2

- (51) 19-01
- (11) 32801
- (21) 2005-35659
- (22) 07.01.2005
- (15) 12.05.2005
- (45) 12.05.2005
- (54) Obálka s dodejkou
- (28) 6
- (73) Choleva Zdeněk Ing., Senohraby, CZ
- Skála Jirí Ing., Říčany, CZ
- (72) Choleva Zdeněk Ing., Senohraby, CZ
- Skála Jirí Ing., Říčany, CZ
- (74) Václav Müller, patentový zástupce, Filipova 2016, Praha 4, 14800

(55)



3.1

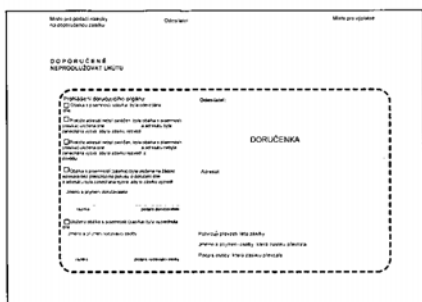

1.1



3.2



1.2

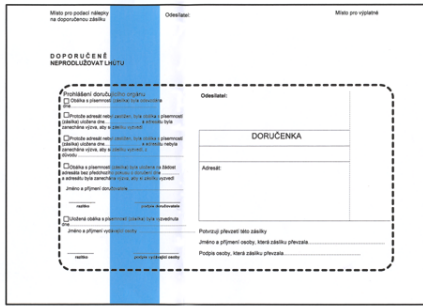

4.1

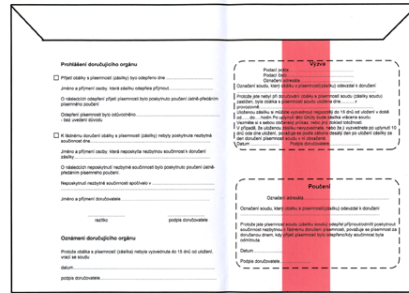

6.2

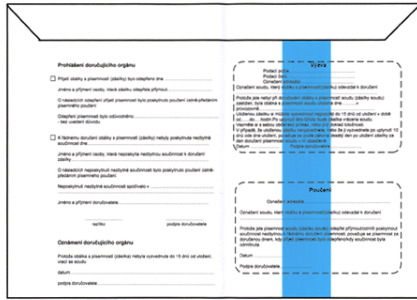

4.2

- (51) **19-01**
- (11) 32802
- (21) 2005-35665
- (22) 12.01.2005
- (15) 12.05.2005
- (45) 12.05.2005
- (54) Obálka s dodejkou
- (28) 3
- (73) Choleva Zdeněk Ing., Senohraby, CZ
- Skála Jiří Ing., Říčany, CZ
- (72) Choleva Zdeněk Ing., Senohraby, CZ
- Skála Jiří Ing., Říčany, CZ
- (74) Václav Müller, patentový zástupce, Filipova 2016, Praha 4, 14800
- (55)

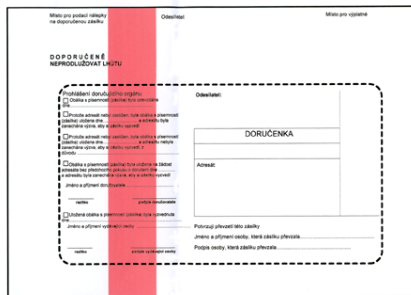

5.1

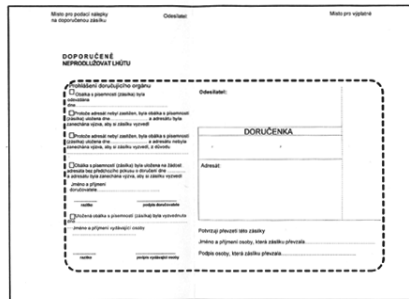

1.1

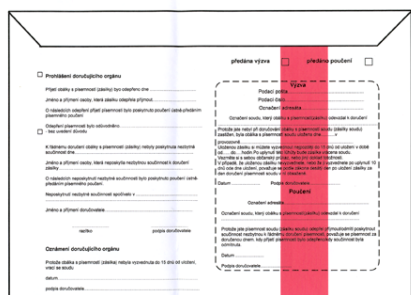

5.2

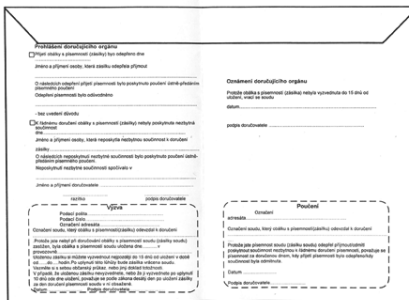

1.2



6.1

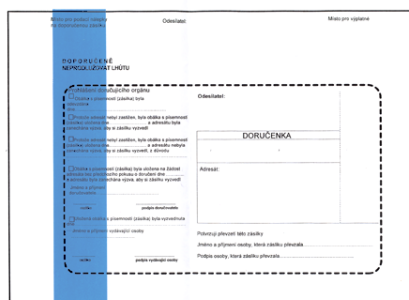

2.1

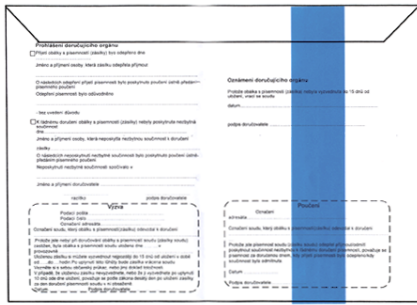

2.2

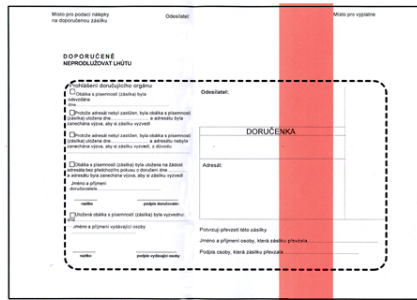

3.1

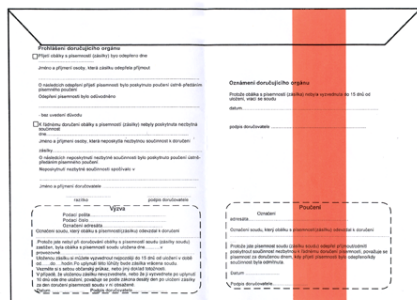

3.2

- (51) **19-06**
- (11) 32817
- (21) 2004-35612
- (22) 19.11.2004
- (15) 18.05.2005
- (45) 18.05.2005
- (54) Psací prostředek
- (28) 1
- (73) Centropen a. s., Dačice, CZ
- (72) Kozubík Roman Ing., Brno, CZ
- (74) KUDRLIČKA & SEDLÁK Advokátní, patentová a
známková kancelář, Ing. Jiří Sedlák, Husova 16, České
Budějovice, 37001
- (55)



1.1

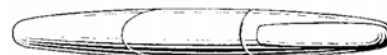

1.2



1.3

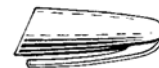

1.4

- (51) **19-06**
- (11) 32818
- (21) 2004-35627
- (22) 07.12.2004
- (15) 18.05.2005
- (45) 18.05.2005
- (54) Chránítka
- (28) 1
- (73) Centropen a. s., Dačice, CZ
- (72) Jansson Lars Kofod, Copenhagen, DK
- (74) KUDRLIČKA & SEDLÁK Advokátní, patentová a
známková kancelář, Ing. Jiří Sedlák, Husova 16, České
Budějovice, 37001
- (55)

- (51) **19-06**
- (11) 32816
- (21) 2004-35611
- (22) 19.11.2004
- (15) 18.05.2005
- (45) 18.05.2005
- (54) Psací prostředek
- (28) 1
- (73) Centropen a. s., Dačice, CZ
- (72) Kopačka Pavel, Dačice, CZ
- (74) KUDRLIČKA & SEDLÁK Advokátní, patentová a
známková kancelář, Ing. Jiří Sedlák, Husova 16, České
Budějovice, 37001
- (55)



1.1

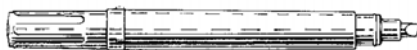

1.2

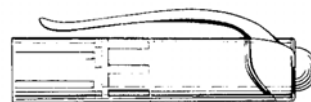

1.1

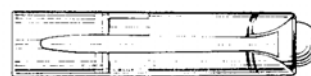

1.2

(55)



1.3



1.1

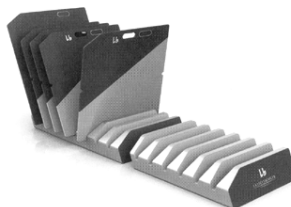

2.1

- (51) **19-08**
(11) 32848
(21) 2005-35896
(22) 15.02.2005
(15) 30.05.2005
(45) 30.05.2005
(54) Obtisk
(28) 2
(73) Cidrych Jan, Frýdlant v Čechách, CZ
(72) Cidrych Jan, Frýdlant v Čechách, CZ
(74) Ing. Václav Strnad, Rychtářská 375/31, Liberec 14, 46014
(55)

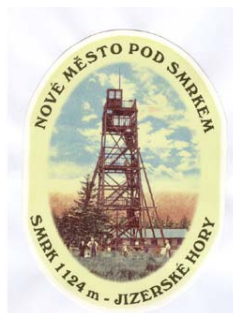

1.1



2.1



3.1



4.1



5.1

- (51) **20-02**
(11) 32815
(21) 2004-35598
(22) 12.11.2004
(15) 18.05.2005
(45) 18.05.2005
(54) Výstavní stojan
(28) 20
(73) Minář Petr Ing., Plzeň, CZ
(72) Minář Petr Ing., Plzeň, CZ
(74) JUDr. Aleš Zábrš, Na Beránce 2, Praha 6, 16000

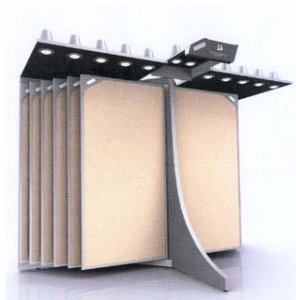

6.1



11.1



7.1

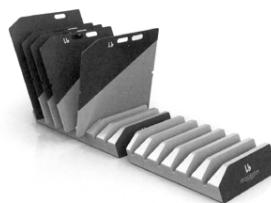

12.1



8.1



13.1



9.1



14.1

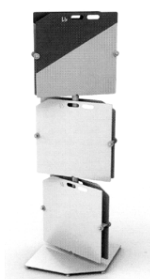

10.1

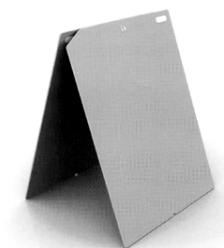

15.1



16.1



17.1



18.1



19.1

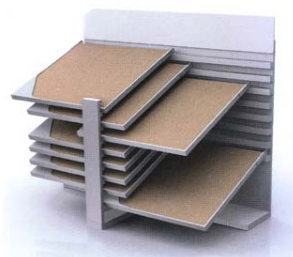

20.1

- (51) **20-02**
(11) 32821
(21) 2005-35663
(22) 12.01.2005
(15) 18.05.2005
(45) 18.05.2005
(54) Stojan na zboží
(28) 2
(73) Figrema spol. s r. o., Křelov, CZ
(72) Michl Vladimír, Olomouc, CZ
Grézl Antonín, Olomouc, CZ
(74) Ing. Petr Soukup, patentový a známkový zástupce,
Švédská 3, Olomouc, 77200
(55)

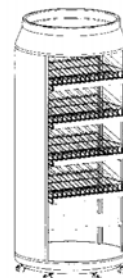

1.1



2.1

- (51) **20-02**
(11) 32829
(21) 2005-35811
(22) 21.01.2005
(15) 18.05.2005
(45) 18.05.2005
(54) Stojánek jako nosič reklamy
(28) 1
(73) BEROLD, s. r. o., Brandýs nad Labem, CZ
(72) Böhm Vladislav RNDr. PhDr., Brandýs nad Labem, CZ
Beránek Jiří, Praha, CZ
(74) Ing. Pavel Reichel, Lopatecká 14, Praha 4, 14700
(55)

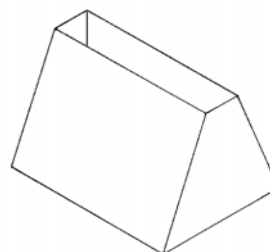

1.1

- (51) **20-02**
(11) 32830
(21) 2005-36081
(22) 20.04.2005
(15) 18.05.2005
(45) 18.05.2005
(54) Výstavní stojan
(28) 1
(73) Minář Petr Ing., Plzeň, CZ
(72) Minář Petr Ing., Plzeň, CZ
(74) JUDr. Aleš Zábrš, Na Beránce 2, Praha 6, 16000
(55)



1.1

- (51) **20-03**
(11) 32827
(21) 2005-35683
(22) 17.01.2005
(15) 18.05.2005
(45) 18.05.2005
(54) Jednostranná desková plakátovací plocha
(28) 1
(73) Hegmon Radek MgA., Zlín, CZ
Karásek David MgA., Brno, CZ
(72) Hegmon Radek MgA., Zlín, CZ
Karásek David MgA., Brno, CZ
(74) Mgr. Dagmar Maršíková, advokátka, Štefánikova 458,
Zlín, 76001
(55)

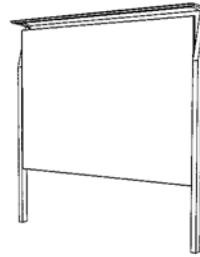

1.1

- (51) **20-02**
(11) 32843
(21) 2005-36083
(22) 20.04.2005
(15) 23.05.2005
(45) 23.05.2005
(54) Prezentační stojan
(28) 1
(73) Eastmedia spol. s r. o., Praha, CZ
(72) Gasche Jean Laurent, Zlín, CZ
(74) Václav Müller, patentový zástupce, Filipova 2016, Praha,
14800
(55)



1.1



1.2

- (51) **21-01**
(11) 32840
(21) 2004-35588
(22) 05.11.2004
(15) 23.05.2005
(45) 23.05.2005
(54) Stolní společenská hra
(28) 7
(73) Hübner Roman, Albrechtice v Jizerských horách, CZ
(72) Hübner Roman, Albrechtice v Jizerských horách, CZ
(55)

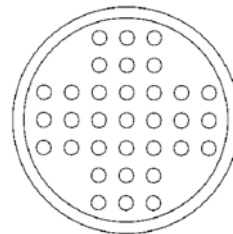

1.1

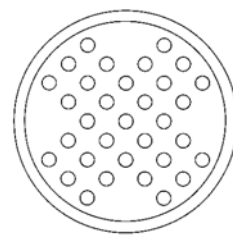

2.1

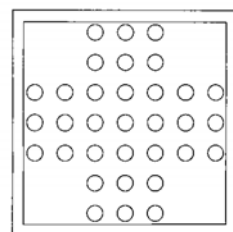

3.1

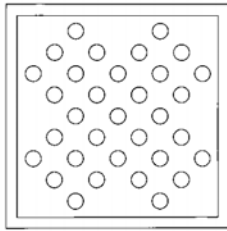

4.1

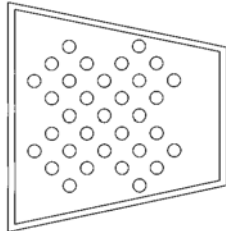

5.1

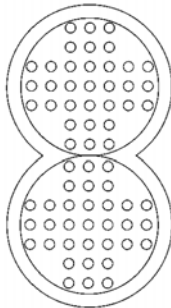

6.1

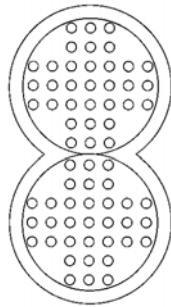

7.1

(55)



1.1

- (51) **23-01**
(11) 32794
(21) 2004-35610
(22) 18.11.2004
(15) 12.05.2005
(45) 12.05.2005
(54) Bezdotykový vodovodní kohoutek
(28) 1
(73) TV PRODUCTS CZ s. r. o., Praha, CZ
(72) Lavička Jiří Ing., Vimperk, CZ
(74) Václav Müller, patentový zástupce, Filipova 2016, Praha 4, 14800

(55)



1.1



1.2

- (51) **21-03**
(11) 32852
(21) 2005-35937
(22) 02.03.2005
(15) 30.05.2005
(45) 30.05.2005
(54) Přední panel výherního automatu
(28) 1
(73) JPM International Ltd., Cardiff, GB
(72) Smith Mike, Cardiff, GB
(74) Václav Müller, patentový zástupce, Filipova 2016, Praha 4, 14800

- (51) **24-01**
(11) 32788
(21) 2004-35582
(22) 01.11.2004
(15) 10.05.2005
(45) 10.05.2005
(54) Parní sterilizátor
(28) 1
(73) BMT a. s., Brno, CZ
(72) Šebela Petr Ing., Brno, CZ
Habrovec Michal Ing., Brno, CZ
Honc Tomáš Dr. Ing., Brno, CZ
Kunetka Ludvík Ing., Morkovice, CZ
(74) DADEJ, GHEORGHIU, KENDEREŠKI Patentová a
známková kancelář, Ing. Dušan Kendereški, Lidická 51,
Brno, 60200

(55)



1.1



1.5



1.6



1.8

(55)

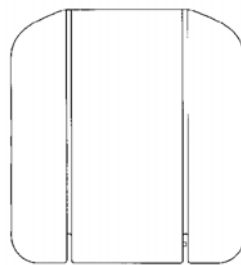

1.1



1.2

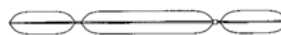

1.3

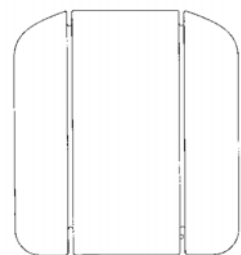

2.1



2.2

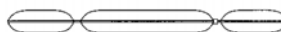

2.3

- (51) **24-01**
(11) 32805
(21) 2004-35333
(22) 24.05.2004
(15) 18.05.2005
(45) 18.05.2005
(54) Aplikátor pro magnetoterapii
(28) 5
(73) ZES Brno, a. s., Brno, CZ
(72) Donocik Radek Ing., Brno, CZ
(74) A. Holas š partner patentová a známková kancelář, Ing.
Mgr. Hana Holasová, Křížová 4, Brno, 60300

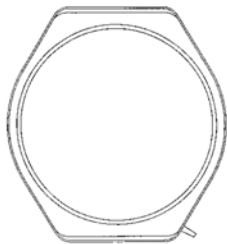

3.1

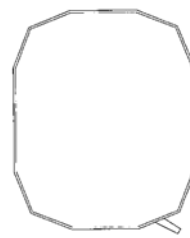

5.1



3.2

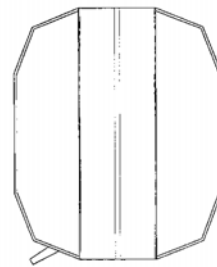

5.2

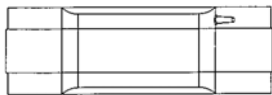

3.3



5.3

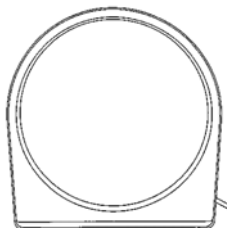

4.1



5.4



4.2

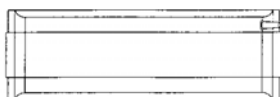

4.3

-
- (51) **25-01**
(11) 32806
(21) 2004-35409
(22) 12.07.2004
(15) 18.05.2005
(45) 18.05.2005
(54) Kovové výrobky - profily
(28) 4
(73) BATIMA spol. s r. o., Mníšek, CZ
(72) Kocourek Oldřich Ing., Mníšek, CZ
(74) Ing. Václav Strnad, Rychtářská 375/31, Liberec 14, 46014

(55)

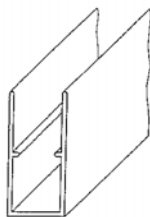

1.1

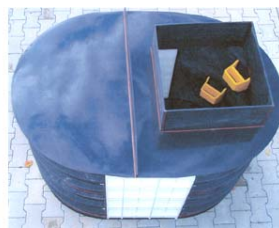

1.3

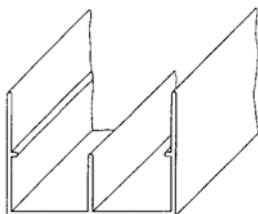

2.1

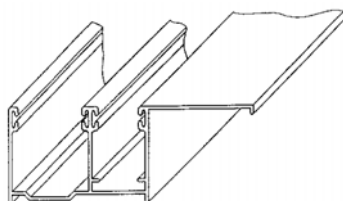

3.1

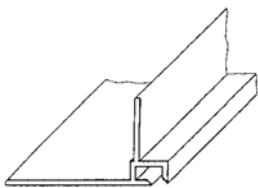

4.1

- (51) **25-02**
(11) 32822
(21) 2005-35678
(22) 17.01.2005
(15) 18.05.2005
(45) 18.05.2005
(54) Mříž ke stromkům
(28) 4
(73) Hegmon Radek MgA., Zlín, CZ
Karásek David MgA., Brno, CZ
(72) Hegmon Radek MgA., Zlín, CZ
Karásek David MgA., Brno, CZ
(74) Mgr. Dagmar Maršíková, advokátka, Štefánikova 458,
Zlín, 76001
(55)

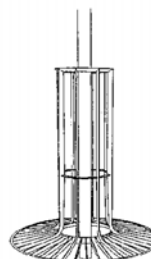

1.1

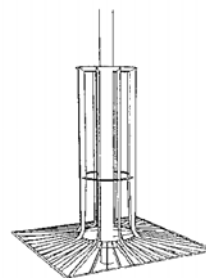

2.1

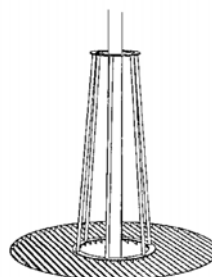

3.1

- (51) **25-02**
(11) 32793
(21) 2004-35564
(22) 20.10.2004
(15) 12.05.2005
(45) 12.05.2005
(54) Jímka pro vodoměr
(28) 1
(73) Aquarius Invest cz s. r. o., Říčany, CZ
(72) Miksa Zbyněk Ing., Říčany, CZ
(55)



1.2

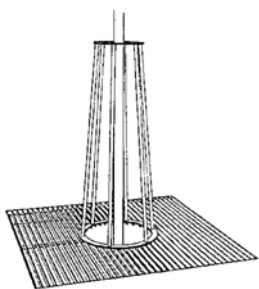

4.1



4.1

- (51) **25-02**
(11) 32824
(21) 2005-35680
(22) 17.01.2005
(15) 18.05.2005
(45) 18.05.2005
(54) Zahražovací sloupek
(28) 5
(73) Hegmon Radek MgA., Zlín, CZ
Karásek David MgA., Brno, CZ
(72) Hegmon Radek MgA., Zlín, CZ
Karásek David MgA., Brno, CZ
(74) Mgr. Dagmar Maršíková, advokátka, Štefánikova 458,
Zlín, 76001
(55)



5.1



1.1



2.1



3.1

- (51) **25-02**
(11) 32831
(21) 2004-35306
(22) 07.05.2004
(15) 23.05.2005
(45) 23.05.2005
(54) Díly kanálové vpusti
(28) 4
(73) Chuděj Miroslav, Hutisko, CZ
(72) Chuděj Miroslav, Hutisko, CZ
(74) Ing. Pavel Nádvorník, Sokola Tůmy č.1, Ostrava-Hulváky,
70900
(55)

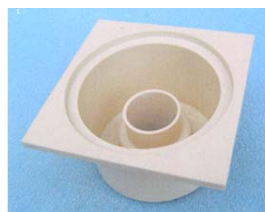

1.1



2.1



2.2

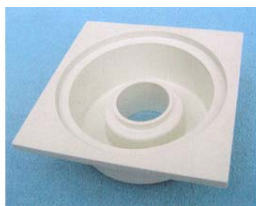

3.1

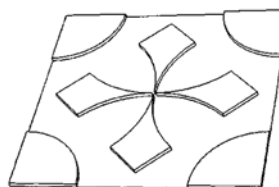

3.1



4.1

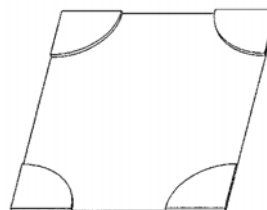

4.1



4.2

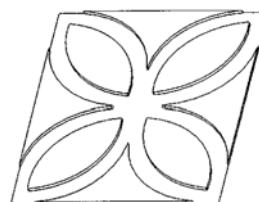

5.1

- (51) **25-03**
(11) 32790
(21) 2004-35503
(22) 10.09.2004
(15) 12.05.2005
(45) 12.05.2005
(54) Náhrobek
(28) 16
(73) Konečný Petr, Žarošice, CZ
(72) Konečný Petr, Žarošice, CZ
(74) Martin Kořistka, patentový zástupce, Karpatská 3, Brno, 62500
(55)

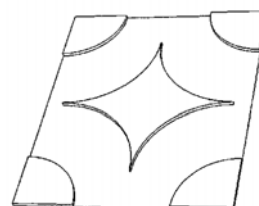

6.1

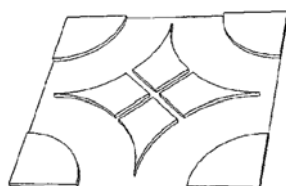

1.1

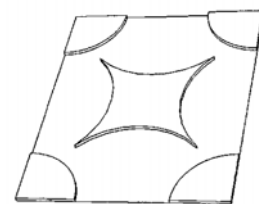

7.1

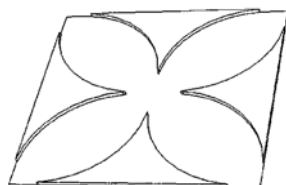

2.1



8.1

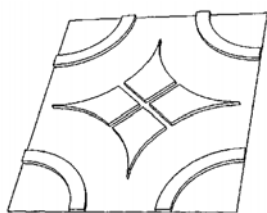

9.1

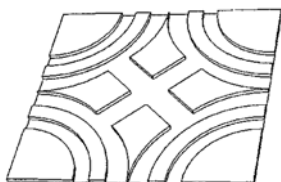

10.1

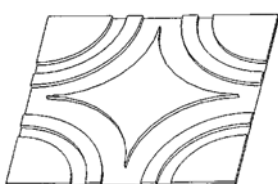

11.1

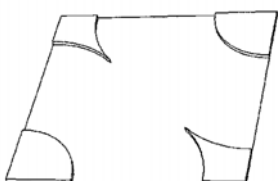

12.1



13.1

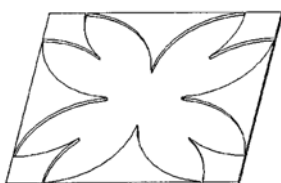

14.1



15.1



15.2

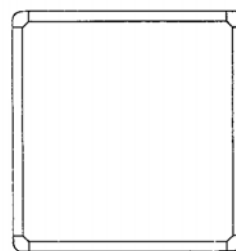

16.1



16.2

- (51) **25-03**
(11) 32823
(21) 2005-35679
(22) 17.01.2005
(15) 18.05.2005
(45) 18.05.2005
(54) Zastávkový označnick s odpadkovým košem a nosičem jízdních řádů
(28) 1
(73) Hegmon Radek MgA., Zlín, CZ
Karásek David MgA., Brno, CZ
(72) Hegmon Radek MgA., Zlín, CZ
Karásek David MgA., Brno, CZ
(74) Mgr. Dagmar Maršíková, advokátka, Štefánikova 458, Zlín, 76001
(55)



1.1

- (51) **25-03**
- (11) 32828
- (21) 2005-35684
- (22) 17.01.2005
- (15) 18.05.2005
- (45) 18.05.2005
- (54) Přístřešek
- (28) 18
- (73) Hegmon Radek MgA., Zlín, CZ
Karásek David MgA., Brno, CZ
- (72) Hegmon Radek MgA., Zlín, CZ
Karásek David MgA., Brno, CZ
- (74) Mgr. Dagmar Maršíková, advokátka, Štefánikova 458,
Zlín, 76001
- (55)

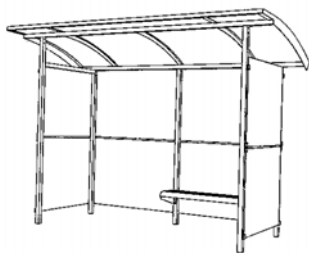

1.1

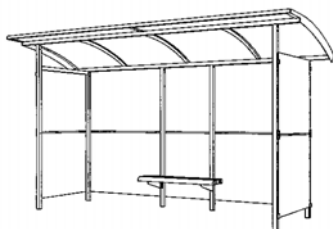

2.1

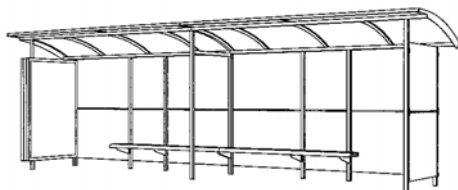

3.1

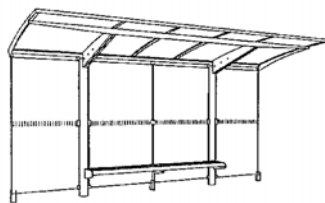

4.1

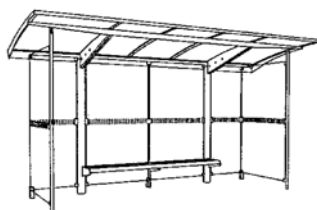

5.1

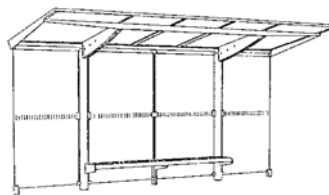

6.1

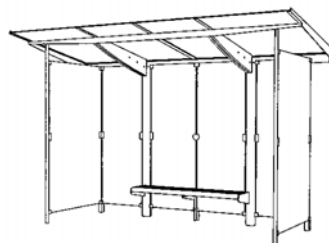

7.1

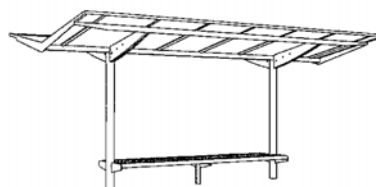

8.1

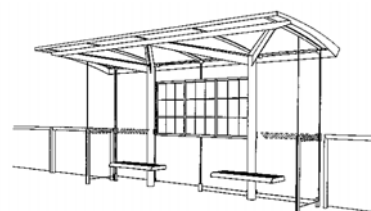

9.1

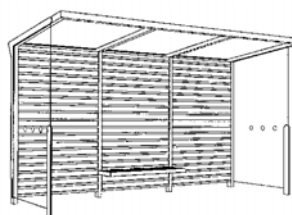

10.1

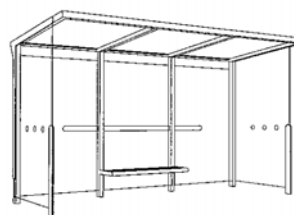

11.1

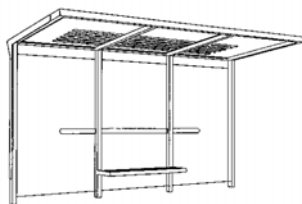

12.1

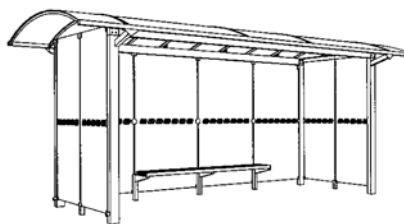

18.1

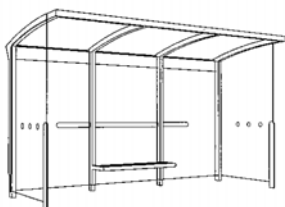

13.1

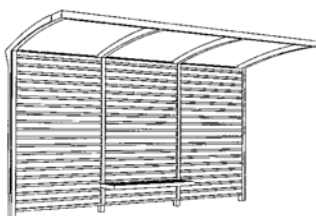

14.1

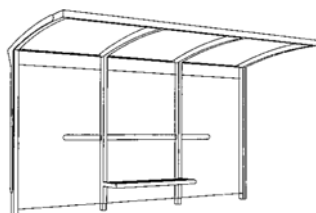

15.1

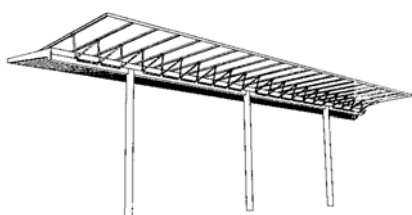

16.1

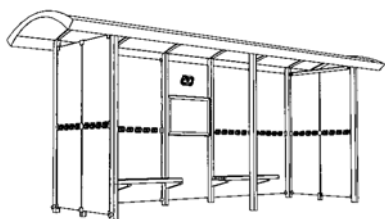

17.1

- (51) **26-01**
(11) 32781
(21) 2004-35599
(22) 15.11.2004
(15) 09.05.2005
(45) 01.01.2007
(54) Svícen
(28) 18
(73) Riegelová Monika, Snojedy, CZ
(72) Riegelová Monika, Snojedy, CZ
(55)

**Zveřejnění průmyslového vzoru je
odloženo do: 01.01.2007**

- (51) **26-01, 26-04**
(11) 32795
(21) 2004-35618
(22) 24.11.2004
(15) 12.05.2005
(45) 12.05.2005
(54) Svíčky s dekorem a stojánky na svíčky
(28) 14
(73) Havlíčková Zuzana Ing., Libochovice, CZ
(72) Havlíčková Zuzana Ing., Libochovice, CZ
(74) Václav Müller, patentový zástupce, Filipova 2016, Praha 4, 14800
(55)



1.2



2.2



3.2



8.2



4.2



9.1



5.2



10.1



6.2



11.1



12.1



7.2



13.1



14.1

(55)



1.1

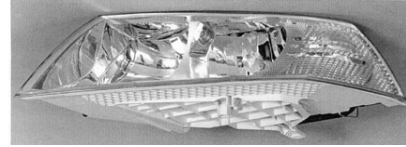

1.2

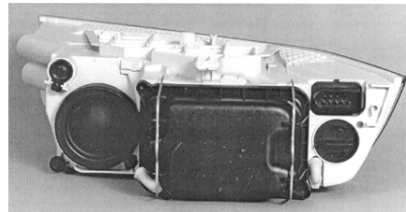

1.4

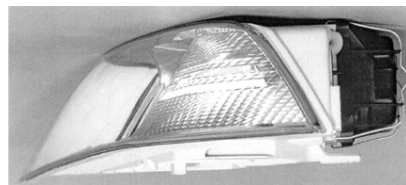

1.5

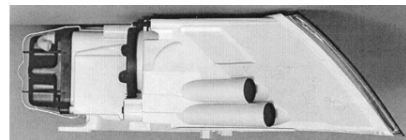

1.6

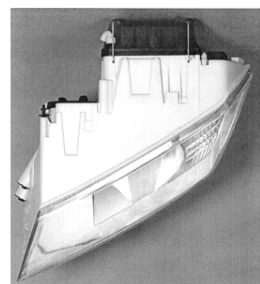

1.7

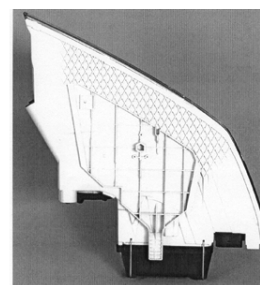

1.8

- (51) **26-03**
(11) 32841
(21) 2005-35658
(22) 07.01.2005
(15) 23.05.2005
(45) 23.05.2005
(54) Sloupkové svítidlo
(28) 2
(73) MICOS, spol. s r. o., Prostějov, CZ
(72) Novák Svatoslav Ing., Prostějov, CZ
Daněk Otmar M. Ing.arch., Brno, CZ
(74) TETRAPAT, RNDr. Zdeňka Halaxová, Horní náměstí 7,
Olomouc, 77200

(55)



1.1



2.1

- (51) **26-06**
(11) 32807
(21) 2004-35416
(22) 15.07.2004
(15) 18.05.2005
(45) 18.05.2005
(54) Světlomety k vozidlům
(28) 4
(73) Škoda Auto a. s., Mladá Boleslav, CZ
(72) Ingenlath Thomas, Mladá Boleslav, CZ

(55)



2.1



3.1

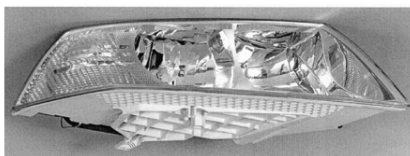

2.2

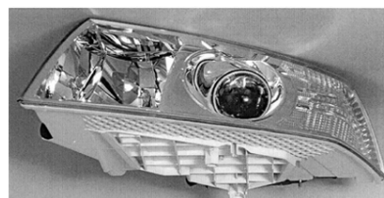

3.2

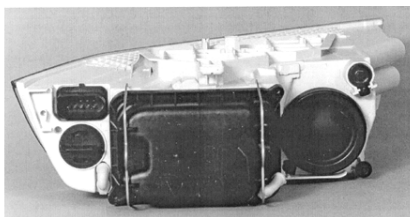

2.4

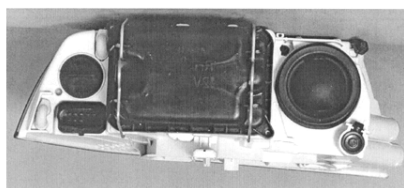

3.4



2.5



3.5

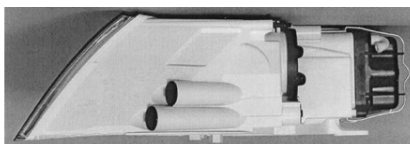

2.6

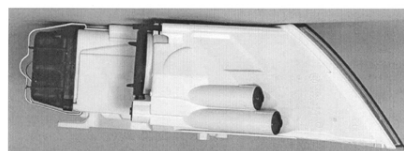

3.6



2.7

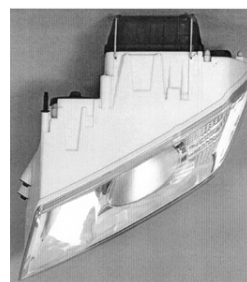

3.7

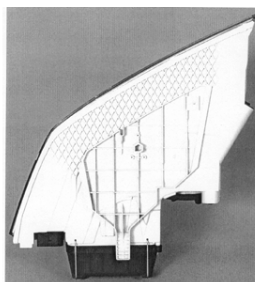

2.8

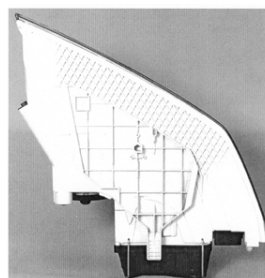

3.8



4.1

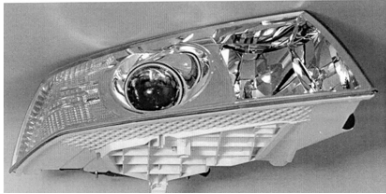

4.2

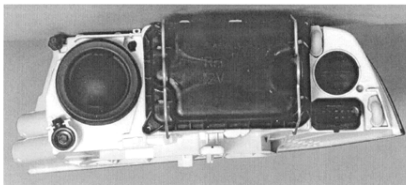

4.4



4.5

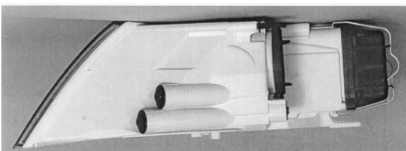

4.6

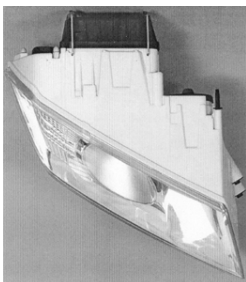

4.7

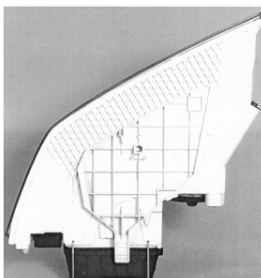

4.8

- (51) 27-03
- (11) 32810
- (21) 2004-35534
- (22) 30.09.2004
- (15) 18.05.2005
- (45) 18.05.2005
- (54) Popelník
- (28) 2
- (73) Halama František, Železný Brod, CZ
- (72) Halama František, Železný Brod, CZ
- (74) Kamil Kolátor, Lučanská 5, Jablonec nad Nisou, 46602
- (55)



1.2



1.3



2.1



2.2



2.3

- (51) **28-02**
(11) 32780
(21) 2004-35421
(22) 20.07.2004
(15) 09.05.2005
(45) 31.12.2006
(54) Mýdla
(28) 5
(73) Skyba Aleš akad. sochař, Otrokovice, CZ
Skyba David, Otrokovice, CZ
(72) Skyba Aleš akad. sochař, Otrokovice, CZ
Skyba David, Otrokovice, CZ

- (51) **99-00**
(11) 32845
(21) 2005-35690
(22) 21.01.2005
(15) 30.05.2005
(45) 30.05.2005
(54) Pokladnička
(28) 1
(73) B-Z WORLD plus s. r. o., Třinec, CZ
Gašpar Zdeněk, Třinec, CZ
(72) Ing. Iva Rylková, Polská 1525, Ostrava - Poruba, 70800
(74) Ing. Iva Rylková, Polská 1525, Ostrava - Poruba, 70800
(55)

**Zveřejnění průmyslového vzoru je
odloženo do: 31.12.2006**

- (51) **99-00**
(11) 32844
(21) 2005-35689
(22) 21.01.2005
(15) 30.05.2005
(45) 30.05.2005
(54) Pokladnička
(28) 1
(73) B-Z WORLD plus s. r. o., Třinec, CZ
Gašpar Zdeněk, Třinec, CZ
(72) Ing. Iva Rylková, Polská 1525, Ostrava - Poruba, 70800
(74) Ing. Iva Rylková, Polská 1525, Ostrava - Poruba, 70800
(55)



1.1



1.2



1.3

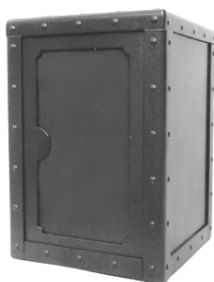

1.1



1.2



1.3

Seznam vlastníků zapsaných průmyslových vzorů

(73)	(11)	(51)	(73)	(11)	(51)
Aquarius Invest cz s. r. o., Říčany, CZ	32793	25-02	Karásek David MgA., Brno, CZ	32824	25-02
BATIMA spol. s r. o., Mníšek, CZ	32806	25-01	Karásek David MgA., Brno, CZ	32825	08-10
Bednář Josef Ing., Blansko, CZ	32834	09-09	Karásek David MgA., Brno, CZ	32826	09-09
BEROLD, s. r. o., Brandýs nad Labem, CZ	32829	20-02	Karásek David MgA., Brno, CZ	32827	20-03
BMT a. s., Brno, CZ	32788	24-01	Karásek David MgA., Brno, CZ	32828	25-03
B-Z WORLD plus s. r. o., Třinec, CZ	32844	99-00	Kofola a. s., Krmov, CZ	32814	09-01
B-Z WORLD plus s. r. o., Třinec, CZ	32845	99-00	Kolomý Petr, Pardubice, CZ	32797	10-06
Centropen a. s., Dačice, CZ	32816	19-06	Konečný Petr, Žarošice, CZ	32790	25-03
Centropen a. s., Dačice, CZ	32817	19-06	Krobotová Marika, Rumburk, CZ	32820	11-02
Centropen a. s., Dačice, CZ	32818	19-06	L.A. Bernkop 1883 a. s., Brno, CZ	32786	06-01
Choleva Zdeněk Ing., Senohraby, CZ	32801	19-01	MICOS, spol. s r. o., Prostějov, CZ	32841	26-03
Choleva Zdeněk Ing., Senohraby, CZ	32802	19-01	Minář Petr Ing., Plzeň, CZ	32815	20-02
Chuděj Miroslav, Hutisko, CZ	32831	25-02	Minář Petr Ing., Plzeň, CZ	32830	20-02
Chytil Stanislav, Trnava u Zlína, CZ	32849	09-03	NAREX BYSTRICE s. r. o., Bystrice u Benešova, CZ	32839	08-04
Cidrych Jan, Frýdlant v Čechách, CZ	32848	19-08	Petr Jan, Hostouň, CZ	32833	06-04
CZ Tabák, a. s., Pardubice, CZ	32798	09-03	Petronius CZ a. s., Praha, CZ	32796	09-03
DELONG Jiří, Brno, CZ	32819	06-01	Poděbradka, a. s., Poděbrady, CZ	32808	09-01
Dvořáček Jan Ing., Třeboň, CZ	32832	08-08	Polánek Libor, Pěnčín, CZ	32784	02-02
Eastmedia spol. s r. o., Praha, CZ	32843	20-02	Prabos plus a. s., Slavičín, CZ	32803	02-04
Figrema spol. s r. o., Křelov, CZ	32821	20-02	Prabos plus a. s., Slavičín, CZ	32804	02-04
GRADIOR GROUP a. s., Brno, CZ	32789	10-06	Preciosa Figurky s. r. o., Jablonec nad Nisou, CZ	32799	11-02
Halama František, Železný Brod, CZ	32791	11-03	Riegelová Monika, Srnojedy, CZ	32781	26-01
Halama František, Železný Brod, CZ	32809	09-01	SAINT - GOBAIN CALMAR Inc., City of Industry, CA, US	32846	09-07
Halama František, Železný Brod, CZ	32810	27-03	SEB S.A., Ecully, FR	32842	07-02
Halama František, Železný Brod, CZ	32811	07-01	Skála Jiří Ing., Říčany, CZ	32801	19-01
Halama František, Železný Brod, CZ	32812	07-01	Skála Jiří Ing., Říčany, CZ	32802	19-01
Halama František, Železný Brod, CZ	32837	11-02	Skyba Aleš akad. sochař, Otrokovice, CZ	32780	28-02
Halama František, Železný Brod, CZ	32838	11-02	Skyba David, Otrokovice, CZ	32780	28-02
Hanhartplast, s. r. o., Chropyně, CZ	32851	09-04	Spurný Antonín, Krásná Lípa, CZ	32792	12-99
Havlíčková Zuzana Ing., Libochovice, CZ	32795	26-01, 26-04	Streit Filip, Brno, CZ	32785	14-99
Hegmon Radek MgA., Zlín, CZ	32822	25-02	Škoda Auto a. s., Mladá Boleslav, CZ	32783	12-16
Hegmon Radek MgA., Zlín, CZ	32823	25-03	Škoda Auto a. s., Mladá Boleslav, CZ	32807	26-06
Hegmon Radek MgA., Zlín, CZ	32824	25-02	TAG HEUER S.A., Marin, CH	32813	10-02
Hegmon Radek MgA., Zlín, CZ	32825	08-10	TAG HEUER S.A., Marin, CH	32835	10-07
Hegmon Radek MgA., Zlín, CZ	32826	09-09	TAG HEUER S.A., Marin, CH	32836	10-07
Hegmon Radek MgA., Zlín, CZ	32827	20-03	TRINOM, a. s., Nitra, SK	32847	09-01
Hegmon Radek MgA., Zlín, CZ	32828	25-03	TV PRODUCTS CZ s. r. o., Praha, CZ	32794	23-01
Hübner Roman, Albrechtice v Jizerských horách, CZ	32840	21-01	Yarco spol. s r. o., Opava, CZ	32800	09-09
Inverness Medical Limited, Inverness, GB	32782	10-04	ZES Brno, a. s., Brno, CZ	32805	24-01
JPM International Ltd., Cardiff, GB	32852	21-03	Zimmel František, Dobrá Voda u Českých Budějovic, CZ	32787	06-04
Karas Jan RNDr., Třebíč, CZ	32850	13-03			
Karásek David MgA., Brno, CZ	32822	25-02			
Karásek David MgA., Brno, CZ	32823	25-03			

Úřední rozhodnutí a oznámení

MK4A, MK4F

Zánik patentů a autorských osvědčení uplynutím doby platnosti

(11)	(21)	Int.Cl/(51)	(11)	(21)	Int.Cl/(51)
278262	1985-3798	5/H01J 29/07			

MM4A, MM4F

Zániky patentů a autorských osvědčení pro nezaplacení udržovacích poplatků

(11)	(21)	Int.Cl/(51)	(11)	(21)	Int.Cl/(51)
262361	1986-8981	4/C04B 28/04	289455	1997-1442	7/C12N 15/10
275364	1990-5556	5/B22D 11/06	289671	1991-3345	7/C07D 41/14
277132	1990-5134	5/C07D 233/74	289714	1995-2831	7/C08G 14/10
277133	1990-5135	5/C07D 233/74	289802	1995-2810	7/B22D 11/06
277261	1990-5131	5/C07C 229/48	289955	1997-1173	7/G01N 33/573
277341	1990-5058	5/E21F 13/06	290031	1996-1292	7/C12C 5/02
278366	1988-7431	5/C07H 19/19	290088	1996-3324	7/A01J 7/04
279316	1986-7827	6/E04B 7/18	290125	1996-1271	7/C11D 11/00
280015	1992-3236	6/C02F 3/18	290326	1997-1252	7/C07C 233/78
280953	1992-3251	6/B60H 1/26	290332	1996-3267	7/E02D 29/14
281046	1995-1819	6/C07D 409/06	290463	1999-3711	7/B30B 11/22
281141	1991-3346	6/E04D 3/36	290535	1993-2345	7/C07C 45/45
281475	1991-3397	6/A61K 9/12	290615	1995-2744	7/C07C 317/46
281503	1993-650	6/A61B 5/0205	290773	1996-1360	7/C11D 17/06
281526	1990-5338	6/G01N 33/62	290789	1999-3779	7/B01D 25/164
281903	1994-1081	6/C07D 471/04	291049	1995-2888	7/C07D 413/14
282150	1993-2414	6/B02C 15/14	291134	1998-1625	7/A01G 9/10
282347	1994-2663	6/B65D 6/16	291452	1997-1993	7/A23G 3/30
282402	1994-2307	6/B24C 5/04	291527	1998-1359	7/G01N 33/487
282488	1994-1064	6/F16D 69/00	291560	1996-1945	7/A23L 1/23
282491	1992-3221	6/C07D 487/04	291659	1998-1467	7/C07D 295/08
282705	1995-2697	6/B65H 54/22	291748	1997-2062	7/A01C 5/06
282832	1995-2942	6/C07C 275/64	291861	1999-1514	7/C08J 9/00
283134	1995-2694	6/D01H 4/48	292044	1998-1346	7/F16L 37/084
283227	1996-3353	6/H01L 25/11	292054	1999-1741	7/C07C 41/09
283769	1992-3215	6/H04L 5/22	292105	1995-2776	7/C10G 11/22
284103	1994-2787	6/C08K 5/07	292214	1995-2699	7/B29C 47/02
284168	1993-848	6/C07K 7/23	292219	1998-1489	7/E04D 13/072
284195	1993-1218	6/C22C 38/04	292307	2001-4029	7/G01B 5/24
284234	1993-2361	6/B60R 9/058	292365	1999-2480	7/H01J 45/00
284251	1986-7764	6/C12N 15/62	292590	1998-980	7/A61M 1/08
284416	1994-1609	6/A61K 39/106	292697	1999-1763	7/H04J 3/16
284626	1991-3278	6/C07D 233/84	292850	1999-1457	7/B60R 21/20
285089	1997-879	6/F16D 65/16	293103	2002-1359	7/A01N 43/653
285738	1992-2107	6/A23C 19/05	293997	1998-1636	7/A62D 1/00
285861	1997-3440	6/G02B 21/00			
286042	1994-2564	6/B61J 3/12			
286132	1996-1327	7/A61K 9/16			
286296	1996-3120	7/B22D 11/103			
286419	1995-2693	7/D01H 9/18			
286777	1998-3607	7/F16L 59/12			
287346	1995-2755	7/C07J 21/00			
287454	1993-2363	7/C02F 1/76			
287539	1993-2253	7/B41J 9/02			
287651	1997-1401	7/G11B 5/48			
287714	1994-1183	7/C08L 83/04			
287844	1997-1244	7/A61K 31/4468			
288069	1995-2916	7/A62C 35/02			
288073	1997-3594	7/C07D 215/12			
288114	1999-3914	7/D03C 9/06			
288233	1999-3803	7/E04G 1/22			
288439	1999-3894	7/D03D 47/30			
288570	1999-4009	7/E06B 9/52			
288615	1995-972	7/D01F 2/00			
288725	1997-1409	7/A61K 9/70			
288805	1995-2772	7/B01F 7/00			
288856	1998-1259	7/C01G 3/10			
289137	1991-3306	7/C07C 27/14			
289187	1995-2921	7/A01D 45/02			
289283	1998-1707	7/A61F 13/15			
289303	1994-2826	7/C07C 213/00			
289379	1999-1450	7/A61K 7/32			
289454	1997-1266	7/A61M 5/24			

MH1K**Zániky užitečných vzorů vzdáním se**

(11)	(21)	Int.Cl.(51)	(11)	(21)	Int.Cl.(51)
10517	2000-11175	7/G09F 19/00			

MK1K**Zániky užitečných vzorů uplynutím doby platnosti**

(11)	(21)	Int.Cl.(51)	(11)	(21)	Int.Cl.(51)
3567	1995-3981	6/A01N 63/04	10794	2000-11270	7/B42F 1/00
3662	1995-4013	6/B02C 23/02	10796	2000-11278	7/A61L 9/015
3764	1995-4002	6/F17C 13/12	10798	2000-11339	7/A61G 13/10
3817	1995-3954	6/A47C 5/12	10800	2000-11372	7/A63F 9/10
3819	1995-3964	6/F42B 5/02	10817	2000-11323	7/A61G 7/057
3840	1995-3921	6/B61H 11/06	10818	2000-11325	7/B65C 1/02
3841	1995-4005	6/B65D 55/06	10860	2000-11280	7/B02C 18/06
3909	1995-3997	6/E04B 1/343	10861	2000-11287	7/B64C 11/06
3952	1995-3914	6/F24C 3/08	10863	2000-11300	7/F16K 1/30
4129	1995-3911	6/F41H 5/007	10864	2000-11302	7/F16K 1/30
4130	1995-3912	6/F41H 5/007	10867	2000-11330	7/A63B 71/02
4199	1995-4012	6/G06F 13/40	10868	2000-11336	7/F16K 1/30
4290	1995-3951	6/E04H 1/02	10869	2000-11349	7/B62K 11/00
4504	1995-3972	6/C02F 3/10	10887	2000-11295	7/A47L 9/00
6852	1997-7323	6/H01H 35/00	10888	2000-11353	7/A47L 5/02
6854	1997-7332	6/A47L 5/24	10889	2000-11360	7/B60R 27/00
6881	1997-7301	6/A61G 7/002	10894	2000-11504	7/G06F 13/00
6882	1997-7306	6/E21F 13/08	10918	2000-11367	7/A23L 1/09
6885	1997-7319	6/F03D 7/00	10940	2000-11346	7/B65D 81/18
6887	1997-7326	6/A01G 23/099	10941	2000-11355	7/A47L 9/00
6892	1997-7345	6/A61B 17/28	10978	2000-11306	7/F16K 17/04
6921	1997-7372	6/B65G 41/00	11011	2000-11329	7/B60R 9/045
6945	1997-7307	6/E21F 13/10	11189	2000-11293	7/E04B 1/78
6949	1997-7356	6/B65D 5/04	11251	2000-11294	7/F24F 7/06
6955	1997-7374	6/F24H 1/20	11252	2000-11354	7/F24H 1/00
7091	1997-7331	6/H05K 3/00	11287	2000-11326	7/A23L 1/304
7093	1997-7371	6/C23C 22/86	11406	2000-11317	7/A23L 2/38
7114	1997-7320	6/B25C 11/00			
7117	1997-7348	6/B23B 27/08			
7135	1997-7309	6/E21C 35/00			
7192	1997-7354	6/A47L 9/24			
7257	1997-7305	6/E21F 13/08			
7258	1997-7308	6/E21F 13/08			
7313	1997-7359	6/B65D 85/00			
7382	1997-7365	6/A01B 15/00			
10595	2000-11268	7/G02B 23/02			
10618	2000-11282	7/H02B 1/18			
10619	2000-11286	7/G09F 1/10			
10620	2000-11298	7/A45C 11/18			
10621	2000-11318	7/F17D 1/00			
10633	2000-11285	7/A01B 71/02			
10634	2000-11292	7/A47B 57/00			
10638	2000-11320	7/E05B 27/02			
10639	2000-11321	7/B62H 5/00			
10649	2000-11274	7/F01B 1/10			
10650	2000-11311	7/H02H 5/08			
10654	2000-11265	7/F41A 3/00			
10659	2000-11364	7/G01R 31/00			
10660	2000-11370	7/B62J 29/00			
10668	2000-11315	7/A47G 33/06			
10670	2000-11376	7/C07K 14/62			
10671	2000-11377	7/C07K 14/62			
10672	2000-11379	7/F04C 15/00			
10684	2000-11276	7/B21D 43/28			
10685	2000-11277	7/B21C 51/00			
10687	2000-11324	7/F24J 2/00			
10692	2000-11337	7/E03D 3/10			
10694	2000-11347	7/A47C 27/08			
10696	2000-11371	7/F24H 1/48			
10719	2000-11303	7/A47G 19/30			
10720	2000-11316	7/A63H 27/32			
10722	2000-11343	7/A63H 31/08			
10723	2000-11344	7/A63H 3/46			
10733	2000-11284	7/E06B 1/04			
10734	2000-11319	7/F16B 12/10			
10749	2000-11308	7/H05B 1/02			
10751	2000-11322	7/B09B 3/00			
10752	2000-11350	7/B60K 1/04			
10754	2000-11357	7/B44F 1/04			
10755	2000-11362	7/A23G 3/00			

MK4Q**Zániky práva ze zapsaných průmyslových vzorů uplynutím doby ochrany**

(11)	(21)	Int.Cl/(51)	(11)	(21)	Int.Cl/(51)
25403	1994-27896	6/25-04			
25405	1994-27878	6/06-06			
25552	1994-27893	6/09-03			
25678	1994-27852	6/12-16			
25754	1994-27892	6/06-04			
25781	1994-27870	6/03-01			
25802	1994-27860	6/08-08			
25857	1994-27847	6/26-02			
25858	1994-27884	6/26-02			
25873	1994-27883	6/10-05			
25884	1994-27881	6/09-09			
25892	1994-27869	6/14-03			
25902	1994-27905	6/04-02			
25940	1994-27899	6/17-02			
26009	1994-27901	6/20-03			
26697	1994-27880	6/25-03			
29312	1999-32064	7/11-01			
29336	1999-31998	7/09-03			
29365	1999-31999	7/12-11			
29367	1999-32042	7/07-06			
29392	1999-32003	7/21-01			
29394	1999-32043	7/04-02			
29400	1999-32056	7/26-01			
29401	1999-32057	7/26-01			
29408	1999-32006	7/02-02			
29409	1999-32007	7/02-02			
29410	1999-32009	7/26-04			
29416	1999-32026	7/06-04			
29417	1999-32027	7/06-01, 06-03			
29425	1999-32048	7/19-08			
29426	1999-32053	7/21-02			
29429	1999-32046	7/09-01			
29430	1999-32051	7/26-03			
29444	1999-32001	7/21-02			
29445	1999-32008	7/12-05			
29446	1999-32012	7/02-04			
29449	1999-32055	7/26-04			
29452	1999-32019	7/14-03			
29453	1999-32039	7/19-07			
29455	1999-32041	7/09-01			
29470	1999-32020	7/14-03			
29471	1999-32022	7/25-03			
29472	1999-32062	7/09-01			
29473	1999-32065	7/21-01			
29484	1999-32047	7/08-05			
29496	1999-32037	7/11-02			
29497	1999-32054	7/07-06			
29538	1999-32014	7/25-01			
29539	1999-32015	7/25-01			
29540	1999-32016	7/25-01			
29541	1999-32017	7/25-01			
29565	1999-32038	7/12-16			
29576	1999-32061	7/99-00			
29595	1999-32050	7/09-03			
29621	1999-32023	7/20-03			
29700	1999-32049	7/19-08			
29865	1999-32063	7/09-01			
29885	1999-32018	7/25-01			
29973	1999-32044	7/05-06			
29974	1999-32045	7/05-06			

MC3K**Výmazy užitečných vzorů**

(11)	12498	
(21)	2002-13080	
(22)	29.04.2002	
(54)	ON-LINE bezdrátový komunikátor pro dálkový sběr informací a dat včetně informací o poloze	
	26.04.2005	
(11)	13245	
(21)	2003-13984	
(22)	03.03.2003	
(54)	Prvek pro stavění hrází	
	12.05.2005	

Zápis licenčních smluv do patentového rejstříku pro nabyvatele

- (11) 289424
 (73) JINPO PLUS A. S., Ostrava-Prívov, CZ
 ISPAT NOVÁ HUŤ A.S., Ostrava, CZ
 ČESKÝ PLYNÁRENSKÝ SERVIS, SPOL. S R. O.,
 Tábor, CZ
 Nabyvatel: Union banka, a.s., ul. 30.dubna č. 35,
 Ostrava, 70200, CZ
 Druh licence: zást.právo
 Datum uzavření smlouvy: 13.06.2002
 Datum zápisu smlouvy: 03.02.2003
 Nabyvatel: Modřanská potrubní, a.s., Šustova 1930,
 Praha 4, 14800, CZ
 Druh licence: nevýlučná
 Datum uzavření smlouvy: 18.02.2005
 Datum zápisu smlouvy: 16.05.2005

Zápis licenčních smluv do rejstříku užitečných vzorů pro nabyvatele

- (11) 5393
 (73) Hradecká Nataša, Ostrava - Svinov, CZ
- (11) 13989
 (73) ING.PETR GROSS,S.R.O., Milotice nad
 Bečvou, CZ
 Nabyvatel: Čítek Zdeněk, Lidických žen 1840,
 Kladno, 27202, CZ
 Druh licence: výlučná
 Datum uzavření smlouvy: 05.04.2005
 Datum zápisu smlouvy: 11.05.2005
- (11) 15412
 (73) Noen, a. s., Praha, CZ
- (11) 15413
 (73) Noen, a. s., Praha, CZ

ND1K**První prodloužení doby platnosti užitečných vzorů**

- | | |
|---|---|
| (51) B 62 D 59/02 | (51) A 47 J 37/04, A 47 J 37/06, A 47 J 36/26 |
| (11) 11284 | (11) 11368 |
| (21) 2001-11958 | (21) 2001-12027 |
| (22) 02.05.2001 | (22) 23.05.2001 |
| (73) OKD, DOPRAVA, A.S. ČLEN KONCERNU
KARBON INVEST, A.S., Ostrava, CZ | (73) JÁNOŠÍK Rudolf, Nitrianské Rudno, SK |
| (54) Přívěs na přepravu kontejnerů | (54) Mobilní picka |
| (51) A 63 B 23/04, A 43 B 7/08 | (51) E 04 F 15/02, E 04 F 15/022 |
| (11) 11325 | (11) 11392 |
| (21) 2001-11984 | (21) 2001-12017 |
| (22) 11.05.2001 | (22) 22.05.2001 |
| (73) MAREŠ Václav PaedR., Praha, CZ | (73) PODZIMEK A SYNOVÉ S.R.O., Třešť, CZ |
| (54) Balanční cvičební nářadí | (54) Sponkovaný celomasivní parketový čtverec |
| (51) A 47 J 47/00 | (51) A 21 C 13/00 |
| (11) 11326 | (11) 11394 |
| (21) 2001-11987 | (21) 2001-12032 |
| (22) 14.05.2001 | (22) 25.05.2001 |
| (73) NWK TECHNOLOGY S.R.O., Zlín, CZ | (73) PROBÁEQ S.R.O., Prostějov, CZ |
| (54) Držák sáčků | (54) Uspořádání konstrukce kynárny běžného pečiva |
| (51) C 21 B 7/10, C 21 B 7/16 | (51) E 04 F 15/22, E 04 F 15/16 |
| (11) 11345 | (11) 11428 |
| (21) 2001-11979 | (21) 2001-12018 |
| (22) 10.05.2001 | (22) 22.05.2001 |
| (73) TŘINECKÉ ŽELEZÁRNY, A.S., Třinec, CZ | (73) PODZIMEK A SYNOVÉ S.R.O., Třešť, CZ |
| (54) Zařízení pro demontáž chladicích skříní a výfučen | (54) Pružná přenosná baletní podlaha |
| (51) E 04 B 9/00, E 04 B 9/02 | (51) E 05 B 65/00 |
| (11) 11355 | (11) 11430 |
| (21) 2001-12019 | (21) 2001-12062 |
| (22) 22.05.2001 | (22) 06.06.2001 |
| (73) MORÁVEK Petr Ing. CSc., Jablonec nad Nisou, CZ | (73) TRITÓN PARDUBICE, SPOL. S R.O., Pardubice,
CZ |
| (54) Integrovaný ventilační a osvětlovací strop | (54) Zámek s čelním panelem pro stojanové rozvaděče |

- | | | | |
|------|--|------|---|
| (51) | B 60 C 7/00 | (51) | B 65 G 15/64, B 65 G 15/28, B 65 G 15/30 |
| (11) | 11453 | (11) | 11791 |
| (21) | 2001-12104 | (21) | 2001-12077 |
| (22) | 19.06.2001 | (22) | 12.06.2001 |
| (73) | ETOP TRADING, A.S., Púchov, SK | (73) | MOSTECKÁ UHELNÁ SPOLEČNOST, A.S.,
PRÁVNÍ NÁSTUPCE, Most, CZ |
| (54) | Obruč kola | (54) | Dopravník s pásem a se zařízením pro sledování
tohoto pásu |
| (51) | B 62 D 25/00, B 62 D 25/12, B 62 D 33/08 | (51) | F 16 B 7/08, F 16 L 27/113, B 23 K 37/00 |
| (11) | 11472 | (11) | 11800 |
| (21) | 2001-12083 | (21) | 2001-12480 |
| (22) | 14.06.2001 | (22) | 30.10.2001 |
| (73) | COLOR CARS, S.R.O., Drásov, CZ | (73) | FASTRA, SPOL. S R.O., Kolín, CZ |
| (54) | Přestavitelná přepážka v osobním nebo užitkovém
vozidle | (54) | Trubkový přesuvný dílec |
| (51) | B 60 G 7/00 | (51) | C 10 L 5/40, C 10 L 5/44 |
| (11) | 11473 | (11) | 11821 |
| (21) | 2001-12085 | (21) | 2001-12517 |
| (22) | 14.06.2001 | (22) | 12.11.2001 |
| (73) | TATRA A.S., Kopřivnice, CZ | (73) | KEDROUTEK Jiří, Veselí nad Lužnicí, CZ
EMMER František, Veselí nad Lužnicí, CZ
ZAPLETAL Jiří, Český Krumlov, CZ |
| (54) | Nehnaná výkyvná polonáprava s řízeným kolem | (54) | Lisované palivo |
| (51) | A 01 K 47/00 | (51) | B 22 C 1/18, B 22 C 1/16 |
| (11) | 11476 | (11) | 11948 |
| (21) | 2001-12103 | (21) | 2001-12026 |
| (22) | 18.06.2001 | (22) | 23.05.2001 |
| (73) | KADLEC Vratislav J., Klatovy, CZ | (73) | VODNÍ SKLO BRNO, A.S., Brno, CZ |
| (54) | Včelí úl ležan s komorami | (54) | Pojivo slévárenských formovacích směsí pro výrobu
pískových forem a jader |
| (51) | B 60 G 3/00 | (51) | A 47 K 17/00, A 47 K 11/10 |
| (11) | 11477 | (11) | 12060 |
| (21) | 2001-12107 | (21) | 2001-12682 |
| (22) | 19.06.2001 | (22) | 20.12.2001 |
| (73) | TATRA A.S., Kopřivnice, CZ | (73) | ČERNÝ Zdeněk, Praha, CZ |
| (54) | Nehnaná výkyvná polonáprava s řízeným kolem | (54) | Papírová vložka do klozetové mísy |
| (51) | E 04 G 9/05, E 04 G 9/06, E 04 G 11/06, E 04 G
17/04, E 04 B 2/86 | (51) | A 23 L 1/08, A 23 L 1/076, A 23 L 1/09 |
| (11) | 11515 | (11) | 12301 |
| (21) | 2001-12036 | (21) | 2002-13075 |
| (22) | 28.05.2001 | (22) | 26.04.2002 |
| (73) | ISOBAU S.R.O., Praha, CZ | (73) | GRULICH Václav, Deštné v Orlických horách, CZ |
| (54) | Prvek ztraceného bednění | (54) | Kombinovaná potravina pro zvláštní výživu na bázi
včelího medu |
| (51) | E 05 B 65/00 | (51) | F 23 C 10/20 |
| (11) | 11516 | (11) | 14922 |
| (21) | 2001-12061 | (21) | 2004-15612 |
| (22) | 06.06.2001 | (22) | 24.05.2001 |
| (73) | TRITÓN PARDUBICE, SPOL. S R.O., Pardubice,
CZ | (73) | ALSTOM Power, s. r. o., ALSTOM Group, Brno,
CZ |
| (54) | Pákový zámek stojanových rozvaděčů | (54) | Vzduchová tryska s trnem |
| (51) | F 24 D 19/02 | (51) | F 23 C 10/20 |
| (11) | 11553 | (11) | 14923 |
| (21) | 2001-12128 | (21) | 2004-15613 |
| (22) | 25.06.2001 | (22) | 24.05.2001 |
| (73) | KORADO, A.S., Česká Třebová, CZ | (73) | ALSTOM Power, s. r. o., ALSTOM Group, Brno,
CZ |
| (54) | Upevňovací zařízení | (54) | Vzduchová tryska s děleným kanálem |
| (51) | E 06 B 3/50, E 05 D 15/10 | (51) | F 23 C 10/20 |
| (11) | 11647 | (11) | 14924 |
| (21) | 2001-12360 | (21) | 2004-15614 |
| (22) | 11.06.2001 | (22) | 24.05.2001 |
| (73) | LOTECH DESIGN SPOL. S R.O., Praha, CZ | (73) | ALSTOM Power, s. r. o., ALSTOM Group, Brno,
CZ |
| (54) | Úprava zavěšení křídla, její použití a zařízení s
alespoň jedním vodorovně posuvným křídlem | (54) | Kanálová vzduchová tryska |
| (51) | A 61 K 7/40, A 61 K 7/44 | | |
| (11) | 11697 | | |
| (21) | 2001-12052 | | |
| (22) | 04.06.2001 | | |
| (73) | CPN, SPOL. S R.O., Dolní Dobruč 401, CZ | | |
| (54) | Kosmetický přípravek pro ochranu pleti před
imunologickými aspekty negativního působení
vnějšího prostředí | | |

ND1K

Druhé prodloužení doby platnosti užitných vzorů

(51) B 07 B 13/11	(51) F 02 M 55/00
(11) 7500	(11) 7972
(21) 1998-8028	(21) 1998-8139
(22) 11.05.1998	(22) 09.06.1998
(73) PSP ENGINEERING A.S., Přerov, CZ	(73) TATRA A. S., Kopřivnice, CZ
(54) Odstředivý vzduchový třídič prachu	(54) Koncová vysokotlaká trubka přívodu paliva k vstříkovači vznětových motorů
(51) F 03 B 5/00, F 03 B 13/00	(51) B 23 Q 5/04
(11) 7606	(11) 7973
(21) 1998-8081	(21) 1998-8150
(22) 22.05.1998	(22) 11.06.1998
(73) SEDLÁČEK Miroslav ing. CSc., Praha, CZ	(73) TAJMAC-ZPS, A.S., Zlín, CZ
(54) HOSTIN Stanislav ing. CSc., Bratislava, SK	(54) Pohon včetně obráběcího stroje
(51) H 02 B 1/01	(51) B 65 D 85/57
(11) 7715	(11) 7976
(21) 1998-8095	(21) 1998-8198
(22) 28.05.1998	(22) 18.06.1998
(73) DCK HOLOUBKOV BOHEMIA A.S., Holoubkov, CZ	(73) FERMATA, A. S., Čelákovice, CZ
(54) Rám pro dveře betonového rozváděče	(54) Nosič kompaktního disku
(51) B 65 D 27/00	(51) H 02 G 3/26, F 16 L 3/00, F 16 L 3/02, F 16 L 3/08, F 16 L 3/10
(11) 7749	(11) 8011
(21) 1998-8060	(21) 1998-8408
(22) 19.05.1998	(22) 25.08.1998
(73) MELICH Robert, Příkazy, CZ	(73) ELEKTRO-TRAKCE, S.R.O., Praha, CZ
(54) KRÍSTEK Emil, Aš, CZ	(54) Kabelová přichytka
BENEŠ Milan, Cheb, CZ	
(51) B 65 D 27/00	(51) F 24 B 1/04, F 24 B 1/06
(11) 7751	(11) 8104
(21) 1998-8062	(21) 1998-8640
(22) 19.05.1998	(22) 02.11.1998
(73) MELICH Robert, Příkazy, CZ	(73) MK PROFI KACHLOVÁ KAMNA S.R.O., Horní Planá, CZ
(54) KRÍSTEK Emil, Aš, CZ	(54) Keramické opláštění kamen a sporáků
BENEŠ Milan, Cheb, CZ	
(51) F 16 K 17/04	(51) A 23 K 1/18, A 23 K 1/14, A 23 K 1/175
(11) 7786	(11) 8145
(21) 1998-8053	(21) 1998-8703
(22) 18.05.1998	(22) 19.11.1998
(73) MS NÁŘADÍ, S.R.O., Náchod, CZ	(73) ZEMĚDĚLSKÉ SLUŽBY DYNÍN, A.S., Dynín, CZ
(54) Pojistný ventil	(54) FARMTEC, A.S., Tábor, CZ
(51) H 01 R 13/66, H 01 R 13/68	(54) Startovací krmná směs pro telata
(11) 7842	(51) H 05 K 7/16, H 05 K 7/12, H 05 K 7/10, H 05 K 5/02, H 05 K 5/03, H 05 K 5/04
(21) 1998-8148	(11) 8174
(22) 10.06.1998	(21) 1998-8736
(73) KRČMÁŘ Josef, Fulnek, CZ	(22) 27.11.1998
(54) Stožárová rozvodnice	(73) DCK HOLOUBKOV BOHEMIA A.S., Holoubkov, CZ
(51) E 04 C 3/09, E 04 C 3/08	(54) Dveře přípojkové skříně
(11) 7944	(51) H 01 B 17/58
(21) 1998-8021	(11) 8429
(22) 07.05.1998	(21) 1998-8779
(73) FOLBER S.R.O., Praha, CZ	(22) 10.12.1998
(54) Příhradový nosník	(73) KABELOVNA KABEX, A.S., Holýšov, CZ
(51) E 05 B 65/20	(54) Izolace vodivých jader kabelových souborů
(11) 7945	(51) F 24 J 2/05, F 24 J 2/16, F 24 J 2/50
(21) 1998-8042	(11) 8734
(22) 14.05.1998	(21) 1999-9302
(73) ŠKODA AUTO A.S., Mladá Boleslav, CZ	(22) 26.04.1999
(54) Chráníč ovladače blokování zámku dveří automobilu	(73) ZAJÍČEK Jaroslav, Vlašim, CZ
(51) G 05 D 13/32	(54) Kompaktní solární kolektor
(11) 9846	(51) G 05 D 13/32
(21) 2000-10455	(11) 9846
(22) 03.07.1998	(21) 2000-10455
(73) JIHOSTROJ A. S., Velešín, CZ	(22) 03.07.1998
(54) Hydraulický regulátor otáček stavitelné vrtule letadla	(73) JIHOSTROJ A. S., Velešín, CZ

(51) D 04 B 15/92, G 05 D 16/04, G 05 D 16/20
 (11) 11443
 (21) 2001-12170
 (22) 21.04.1998
 (73) TRUSTFIN, AKCIOVÁ SPOLEČNOST, Praha, CZ
 (54) Zařízení pro regulaci sání

ND4Q**První obnovy doby ochrany průmyslových vzorů**

(51) 26-03	(51) 08-07
(11) 29524	(11) 30139
(21) 1999-32035	(21) 2000-32762
(22) 29.10.1999	(22) 15.09.2000
(54) Veřejné osvětlení	(54) Uzamykací zařízení řadicí páky motorového vozidla
(51) 15-01	(51) 09-01
(11) 29650	(11) 30160
(21) 2000-32372	(21) 2000-32433
(22) 24.03.2000	(22) 21.04.2000
(54) Žhavicí svíčka	(54) Hygienický kelímek
(51) 08-05	(51) 25-02
(11) 29757	(11) 30248
(21) 2000-32428	(21) 2000-32885
(22) 18.04.2000	(22) 14.11.2000
(54) Elektrické nářadí	(54) Navijecí zařízení pro bazénové rolety
(51) 19-02	(51) 09-03
(11) 29770	(11) 30269
(21) 2000-32464	(21) 2000-32934
(22) 02.05.2000	(22) 04.12.2000
(54) Výměnný polštářek pro razítkování	(54) Zásobník na léky
(51) 03-01	(51) 14-99
(11) 29798	(11) 30274
(21) 2000-32497	(21) 2000-32785
(22) 09.05.2000	(22) 27.09.2000
(54) Modulární systém k taktické vestě	(54) Buňka maticového displeje
(51) 09-01	(51) 15-09
(11) 29846	(11) 30335
(21) 2000-32544	(21) 2000-32800
(22) 24.05.2000	(22) 04.10.2000
(54) Láhev	(54) Leštící stroj
(51) 08-03	(51) 15-09
(11) 29847	(11) 30336
(21) 2000-32545	(21) 2000-32801
(22) 24.05.2000	(22) 04.10.2000
(54) Rukojeť pro pilu	(54) Brousící stroj
(51) 12-08	(51) 07-06
(11) 29907	(11) 30341
(21) 2000-32568	(21) 2000-32674
(22) 09.06.2000	(22) 25.07.2000
(54) Autobus	(54) Podstavec na sýr
(51) 09-01	
(11) 29940	
(21) 2000-32494	
(22) 09.05.2000	
(54) Láhev s uzávěrem	
(51) 19-08	
(11) 30042	
(21) 2000-32771	
(22) 20.09.2000	
(54) Archivační evidenční list a visačka	
(51) 21-01	
(11) 30057	
(21) 2000-32531	
(22) 23.05.2000	
(54) Stolní hra	
(51) 25-01	
(11) 30112	
(21) 2000-32588	
(22) 16.06.2000	
(54) Stavební prvek	

ND4Q**Druhé obnovy doby ochrany průmyslových vzorů**

(51)	07-05
(11)	25984
(21)	1995-28424
(22)	26.05.1995
(54)	Zařízení pro ždímání stíracího mopu
(51)	26-05
(11)	26068
(21)	1995-28403
(22)	23.05.1995
(54)	Lustr
(51)	07-02
(11)	26086
(21)	1995-28372
(22)	05.05.1995
(54)	Přenosný plynový vaříč
(51)	06-01
(11)	26392
(21)	1995-28390
(22)	17.05.1995
(54)	Vyšetřovací lehátko
(51)	09-03
(11)	26465
(21)	1995-28503
(22)	27.06.1995
(54)	Obal na potraviny
(51)	24-02
(11)	26780
(21)	1995-28349
(22)	26.04.1995
(54)	Vnější úprava tělesa těrky

PD4A**Převod práv a ostatní změny majitelů patentů**

(11)	274899	(11)	283677
(21)	1988-7469	(21)	1996-2132
(73)	RSM CHEMACRYL, a.s., Sokolov, CZ	(73)	Austin Detonator s.r.o., Vsetín, CZ
(11)	276224	(11)	285135
(21)	1989-945	(21)	1992-3858
(73)	RSM CHEMACRYL, a.s., Sokolov, CZ	(73)	SOFOTEC GMBH & CO. KG, Bad Homburg, DE
(11)	276998	(11)	285323
(21)	1987-9852	(21)	1994-1567
(73)	RSM CHEMACRYL, a.s., Sokolov, CZ	(73)	Austin Detonator s.r.o., Vsetín, CZ
(11)	277871	(11)	285518
(21)	1989-6150	(21)	1993-985
(73)	RSM CHEMACRYL, a.s., Sokolov, CZ	(73)	TEVA Gyógyszergyár Részvénytársaság, Debrecen, HU
(11)	278127	(11)	285822
(21)	1987-9537	(21)	1994-1198
(73)	RSM CHEMACRYL, a.s., Sokolov, CZ	(73)	TAURUS INTERNATIONAL S.A., Luxembourg, LU
(11)	278383	(11)	286466
(21)	1990-2388	(21)	1996-3498
(73)	Akzo Nobel N.V., Arnhem, NL	(73)	Austin Detonator s.r.o., Vsetín, CZ
(11)	278383	(11)	286678
(21)	1990-2388	(21)	1997-4136
(73)	Acordis Industrial Fibers BV, Arnhem, NL	(73)	SOFOTEC GMBH & CO. KG, Bad Homburg, DE
(11)	278383	(11)	287322
(21)	1990-2388	(21)	1995-2814
(73)	Diolen Industrial Fibers B.V., Arnhem, NL	(73)	Austin Detonator s.r.o., Vsetín, CZ
(11)	280620	(11)	287583
(21)	1994-97	(21)	1997-1863
(73)	RSM CHEMACRYL, a.s., Sokolov, CZ	(73)	Acordis Industrial Fibers BV, Arnhem, NL

- (11) 287583
(21) 1997-1863
(73) Diolen Industrial Fibers B.V., Arnhem, NL
- (11) 289424
(21) 1999-2041
(73) JINPO PLUS A. S., Ostrava-Přivoz, CZ
- (11) 289424
(21) 1999-2041
(73) ČESKÝ PLYNÁRENSKÝ SERVIS, SPOL. S R. O., Tábor, CZ
- (11) 290608
(21) 2000-1956
(73) EaglePicher Kokam Co., Ltd., Nonsan-shi, KR
- (11) 290921
(21) 1997-126
(73) SOFOTEC GMBH & CO. KG, Bad Homburg, DE
- (11) 292277
(21) 1998-3958
(73) Resolution Specialty Materials LLC, Houston, TX, US
- (11) 292678
(21) 1998-1881
(73) TEVA Gyógyszergyár Részvénytársaság, Debrecen, HU
- (11) 294700
(21) 1997-4139
(73) SOFOTEC GMBH & CO. KG, Bad Homburg, DE
- (11) 294781
(21) 1999-1564
(73) Boehringer Ingelheim Vetmedica GmbH, Ingelheim am Rhein, DE
- (11) 294782
(21) 1999-1894
(73) SOFOTEC GMBH & CO. KG, Bad Homburg, DE
- (11) 294911
(21) 1998-2938
(73) INEOS SILICAS LIMITED, Warrington, GB
- (11) 294967
(21) 1996-931
(73) Pfizer Products Inc., Groton, CT, US
- (11) 294967
(21) 1996-931
(73) OSI Pharmaceuticals, Inc., Melville, NY, US
- (11) 295145
(21) 1997-2067
(73) Pfizer Products Inc., Groton, CT, US
- (11) 295145
(21) 1997-2067
(73) OSI Pharmaceuticals, Inc., Melville, NY, US

PD1K**Převod práv a ostatní změny majitelů užitných vzorů**

- | | |
|---|---|
| (11) 5698 | (11) 6714 |
| (21) 1996-6008 | (21) 1997-7176 |
| (73) DT výhybkárna a mostárna a.s., Prostějov, CZ | (73) DT výhybkárna a mostárna a.s., Prostějov, CZ |
| (11) 6075 | (11) 6715 |
| (21) 1997-6382 | (21) 1997-7177 |
| (73) DT výhybkárna a mostárna a.s., Prostějov, CZ | (73) DT výhybkárna a mostárna a.s., Prostějov, CZ |
| (11) 6713 | (11) 7324 |
| (21) 1997-7175 | (21) 1998-7804 |
| (73) DT výhybkárna a mostárna a.s., Prostějov, CZ | (73) DT výhybkárna a mostárna a.s., Prostějov, CZ |

(11)	7325	(11)	11933
(21)	1998-7805	(21)	2001-12426
(73)	DT výhybkárna a mostárna a.s., Prostějov, CZ		
(11)	7326	(11)	13690
(21)	1998-7806	(21)	2003-14428
(73)	DT výhybkárna a mostárna a.s., Prostějov, CZ	(73)	DT výhybkárna a mostárna a.s., Prostějov, CZ
(11)	8885	(11)	13699
(21)	1999-9490	(21)	2003-14098
(73)	Mittal Steel Ostrava a.s., Ostrava, CZ	(73)	Mittal Steel Ostrava a.s., Ostrava, CZ
(11)	9066	(11)	14109
(21)	1999-9500	(21)	2003-14386
(73)	Mittal Steel Ostrava a.s., Ostrava, CZ	(73)	ČKD ELEKTROTECHNIKA, a.s., Praha 9, CZ
(11)	9479	(11)	14206
(21)	1999-10093	(21)	2004-14995
(73)	Mittal Steel Ostrava a.s., Ostrava, CZ	(73)	POLMAR EU s.r.o., Otrokovice, CZ
(11)	9559		
(21)	1999-10220		
(73)	Mittal Steel Ostrava a.s., Ostrava, CZ		
(11)	9574		
(21)	1999-10091		
(73)	DT výhybkárna a mostárna a.s., Prostějov, CZ		
(11)	9585		
(21)	1999-10165		
(73)	DT výhybkárna a mostárna a.s., Prostějov, CZ		
(11)	9807		
(21)	2000-10416		
(73)	Mittal Steel Ostrava a.s., Ostrava, CZ		
(11)	9817		
(21)	1999-10166		
(73)	DT výhybkárna a mostárna a.s., Prostějov, CZ		
(11)	9818		
(21)	1999-10183		
(73)	Mittal Steel Ostrava a.s., Ostrava, CZ		
(11)	9819		
(21)	1999-10184		
(73)	Mittal Steel Ostrava a.s., Ostrava, CZ		
(11)	9853		
(21)	2000-10477		
(73)	DT výhybkárna a mostárna a.s., Prostějov, CZ		
(11)	9978		
(21)	2000-10672		
(73)	DT výhybkárna a mostárna a.s., Prostějov, CZ		
(11)	10058		
(21)	2000-10653		
(73)	DT výhybkárna a mostárna a.s., Prostějov, CZ		
(11)	10149		
(21)	2000-10812		
(73)	DT výhybkárna a mostárna a.s., Prostějov, CZ		
(11)	10293		
(21)	2000-10881		
(73)	DT výhybkárna a mostárna a.s., Prostějov, CZ		
(11)	10701		
(21)	2000-11400		
(73)	Mittal Steel Ostrava a.s., Ostrava, CZ		
(11)	10702		
(21)	2000-11401		
(73)	Mittal Steel Ostrava a.s., Ostrava, CZ		
(11)	11894		
(21)	2001-12671		
(73)	DT výhybkárna a mostárna a.s., Prostějov, CZ		

PD4Q**Převod práv a ostatní změny vlastníků průmyslových vzorů**

(11) 26357
(21) 1995-28553
(73) Jonsson Kjell, Ljusdal, SE

(11) 26357
(21) 1995-28553
(73) Jonsson Kjell, Ljusdal, SE

QA9A**Nabídka licence**

(73) ČESKÉ VYSOKÉ UČENÍ TECHNICKÉ V PRAZE
FAKULTA ELEKTROTECHNICKÁ, Praha, CZ
(11) 295297
(54) Dělič výkonu s diferenčními výstupy

LD3K

Částečný výmaz užitého vzoru

- (11) 7181
- (21) 1998-7603
- (22) 26.01.1998
- (54) Zařízení pro rozšiřování komínového průduchu

Nároky na ochranu se stanovují takto:

„1. Zařízení pro rozšiřování komínového průduchu, sestávající z pracovního ústrojí, hnacího motoru pracovního ústrojí spojeného se závěsným ústrojím a ze zdroje energie pro hnací motor, přičemž pracovní ústrojí sestává z pracovních řetězů (5), upevněných svými vnitřními konci na pracovní hlavě (3) upevněné na hnacím motoru tvořeném točivým tekutinovým motorem (4) spojeným závěsnými a napájecími tlakovými hadicemi (8) s tekutinovým agregátem (11) opatřeným regulačním ústrojím, **vyznačující se tím**, že pracovní hlava (3) je opatřena axiálními řadami radiálních ok (17), umístěnými v obvodovém odstupu od sebe, přičemž radiální oka (17) mají tvar U a jsou upevněna konci svých ramen k osovému dřívku (16) pracovní hlavy (3), přičemž k radiálním okům (17) jsou pracovní řetězy (5) uchyceny prostřednictvím kroužkových spojovacích článků (18), spojených s vnitřními články pracovních řetězů (5).

2. Zařízení pro rozšiřování komínového průduchu, sestávající z pracovního ústrojí, hnacího motoru pracovního ústrojí spojeného se závěsným ústrojím a ze zdroje energie pro hnací motor, přičemž pracovní ústrojí sestává z pracovních řetězů (5), upevněných svými vnitřními konci na pracovní hlavě (3) upevněné na hnacím motoru tvořeném točivým tekutinovým motorem (4) spojeným závěsnými a napájecími tlakovými hadicemi (8) s tekutinovým agregátem (11) opatřeným regulačním ústrojím, přičemž pracovní hlava (3) je tvořena sadou prstencových desek (19), uložených vzájemně rovnoběžně, v odstupu od sebe a kolmo na podélnou osu pracovní hlavy (3), které jsou osazeny svým středním otvorem (20) na obvodu osového dřívku (16) pracovní hlavy (3), **vyznačující se tím**, že sada prstencových desek (19) je spolu sepnuta skupinou axiálních svorníků (21), za jejichž dřívky jsou zachyceny vnitřní články pracovních řetězů (5).“

Datum vydání rozhodnutí o částečném výmazu: 20.04.2005

Částečný výmaz působí od: 16.03.1998

- (11) 14250
- (21) 2004-15182
- (22) 12.03.2004
- (54) Obslužný systém pro přenos, zpracování a vyhodnocení řešení SMS aplikací

Nároky na ochranu se stanovují takto:

„1. Obslužný systém pro přenos, zpracování a vyhodnocení řešení SMS aplikací pracující v reálném čase, **vyznačující se tím**, že je tvořen privátním modulárním počítačovým systémem (3) pro obsluhu SMS aplikací, který je součástí SMS střediska provozovatele a je komunikačně spojen s mobilním telefonem (1) koncového uživatele prostřednictvím mobilní telekomunikační sítě (4), ke které je počítačový systém (3) připojen pomocí zvolené datové sítě (5) s protokolem IP a/nebo UCP, přičemž privátní modulární počítačový systém (3) SMS střediska provozovatele, napojený prostřednictvím datové sítě (5) na mobilního operátora (2), sestává z vnější vstupní fronty (3.1) přichozích SMS zpráv, napojené přes směrovač (3.2) na nejméně jednu vnitřní vstupní frontu (3.3.1 až 3.3.4) jednotlivých SMS aplikací, z nichž každá je napojena na jednotlivý aplikační modul (3.4.1 až 3.4.4) obsluhy spojený s výstupní frontou (3.5) odchozích SMS zpráv, přičemž vnější vstupní fronta (3.1) a výstupní fronta (3.5) jsou napojeny na blok (3.6) evidence a účtování.

2. Obslužný systém podle nároku 1, **vyznačující se tím**, že mobilní telekomunikační síť (4) je síť GSM/DCS 900/1800 MHz.

3. Obslužný systém podle nároků 1 a 2, **vyznačující se tím**, že zvolená datová síť (5) s protokolem IP a/nebo UCP obsahuje protokoly virtuální sítě VPN.
4. Obslužný systém podle nároků 1 až 3, **vyznačující se tím**, že je upraven pro odeslání SMS zprávy z mobilních telefonů (1) koncových uživatelů na zkrácené telefonní číslo, které je pro všechny mobilní operátory (2) mobilní telekomunikační sítě (4) jednotné.
5. Obslužný systém podle nároků 1 až 4, **vyznačující se tím**, že formát SMS zpráv je standardizován pro specifikace GSM/DCS 900/1800 MHz.“

Datum vydání rozhodnutí o částečném výmazu: 20.04.2005

Částečný výmaz působí od: 13.04.2004

Obsah kapitol ve věstníku č. 7 - 2005

Přehled číselných INID kódů pro označování bibliografických dat	2
Přehled kapitol	3
Kódy pro označování zemí	6
Zamítnuté a částečně zamítnuté přihlášky ochranných známek	7
Přehled zveřejněných přihlášek ochranných známek	12
Zveřejněné přihlášky ochranných známek	13
Zamítnuté a částečně zamítnuté přihlášky ochranných známek po zveřejnění	164
Zamítnuté námitky	165
Přehled zápisů ochranných známek bez změny ve vztahu ke zveřejněným přihláškám	166
Zápisy ochranných známek bez změny ve vztahu ke zveřejněným přihláškám	167
Přehled zápisů ochranných známek se změnou ve vztahu ke zveřejněným přihláškám	192
Zápisy ochranných známek se změnou ve vztahu ke zveřejněným přihláškám	193
Zápisy licenčních smluv k ochranným známkám	194
Zápisy licenčních smluv k mezinárodně zapsaným ochranným známkám	
Ochranné známky zrušené a prohlášené za neplatné	195
Přehled obnov zápisů ochranných známek	196
Obnovy zápisů ochranných známek	197
Zániky ochranných známek uplynutím doby platnosti	253
Vzdání se práv k ochranné známce	255
Úpravy ve znění/vyobrazení ochranných známek a seznamu výrobků a služeb	258
Změny vlastníků ochranných známek	259
Změny vlastníků ochranných známek pro část výrobků nebo služeb	264
Změny v údajích o vlastnicích chranných známek	265
Prominutí zmeškané lhůty	274
Ostatní rozhodné údaje a úřední opravy	275
Označení původu/zeměpisná označení	
Přehled zveřejněných přihlášek barevných ochranných známek	I
Zveřejněné přihlášky ochranných známek - barevná vyobrazení	II

CONTENTS

Survey of the INID codes for identification of bibliographic data	2
Survey of the chapters	3
Codes of the states	6
Refused or partially refused trademark applications before publication	7
Survey of the published trademark applications	12
Published trademark applications	13
Refused or partially refused trademark applications after publication	164
Rejected oppositions	165
Survey of the trademark registrations without change in relation to published applications	166
Registrations of trademarks without change in relation to published applications	167
Survey of the trademark registrations with change in relation to published applications	192
Registrations of trademarks with change in relation to published applications	193
Recording of licence contracts concerning trademarks	194
Recording of licence contracts concerning internationally registered trademarks	274
Trademarks cancelled and declared invalid	195
Survey of the renewals of trademark registrations	196
Renewals of trademark registrations	197
Laps of trademarks due to expiration of the period of protection	253
Surrender of the right to the trademark	255
Changes in the wording/reproduction of the trademarks and the list of goods and services	258
Changes in the ownership of the trademarks	259
Changes in the ownership of the trademarks for a part of goods and services	264
Amendments in the data concerning trademark holders	265
Excuse of failure to comply with a time limit	274
Other relevant data and official rectifications	275
Appellations of origin/geographical indications	
Survey of the published applications of the coloured trademarks	I
Published trademark applications - coloured reproductions	II

Číselné INID kódy pro označování bibliografických dat

Číselné INID kódy pro označování bibliografických dat ochranných známek

- (111) Číslo zápisu ochranné známky (registrace)
- (151) Datum zápisu ochranné známky
- (210) Číslo přihlášky ochranné známky (spisu)
- (220) Datum podání přihlášky
- (320) Datum vzniku práva přednosti
- (442) Datum zveřejnění přihlášky po průzkumu
- (450) Datum zveřejnění zápisu ochranné známky ve Věstníku
- (510) Seznam výrobků a služeb
- (511) Číslo třídy výrobků a služeb
- (526) Omezení rozsahu ochrany o prvek
- (540) Znění nebo vyobrazení ochranné známky
- (551) Kolektivní ochranná známka
- (554) Prostorová ochranná známka
- (558) Ochranná známka tvořená pouze barvou nebo kombinací barev
- (583) Datum právní moci rozhodnutí/výsledek rozhodnutí
- (591) Údaje o barevnosti ochranné známky
- (730) Přihlašovatel/vlastník ochranné známky
- (740) Zástupce
- (811) Mezinárodní číslo zápisu ochranné známky
- (890) Kód státu ochrany mezinárodní ochranné známky

INID codes and minimum required for the identification of bibliographics data relating to marks

- (111) Number of registration
- (151) Date of the registration
- (210) Number of the application
- (220) Date of filing of the application
- (320) Date of the first application
- (442) Date of the publication of the examined application
- (450) Date of publication of the registration
- (510) List of goods and/or services
- (511) Number of the class of goods and/or services
- (526) Disclaimer
- (540) Reproduction of the mark
- (551) Collective mark
- (554) Three-dimensional mark
- (558) Mark consisting exclusively of one or several colours
- (583) Date of the legal force of the decision/ result of the decision
- (591) Information concerning colour
- (730) The applicant or the holder of the mark
- (740) Name and address of the representative
- (811) Number of the international registration
- (890) INID code of the state of the international mark

Úvod ke všem kapitolám

Věstník Úřadu část B se týká ochranných známek, označení původů a zeměpisných označení. Pro větší pohodlí uživatelů tohoto Věstníku je obsah jednotlivých kapitol níže stručně vysvětlen. Pro lepší orientaci je před kapitolami (zveřejněné přihlášky ochranných známek, zápisy ochranných známek, obnovy zápisu ochranných známek a zveřejněné přihlášky ochranných známek - barevná vyobrazení) Věstníku uveden přehled příslušné kapitoly, který obsahuje číselný přehled čísel spisů přihlášek ochranných známek nebo čísel zápisů ochranných známek řazených vzestupně. Údaje v jednotlivých kapitolách jsou zveřejňovány pod číselnými kódy, tzv. INID kódy, v souladu s normou WIPO ST. 60 (Doporučení týkající se bibliografických údajů ve vztahu k ochranným známkám). Pozornosti si zaslouží skutečnost, že z technických důvodů může mít tento číselný kód u některých údajů odlišný význam než standardní vymezení, které mu dalo WIPO.

Zamítnuté a částečně zamítnuté přihlášky ochranných známek před zveřejněním

Kapitola obsahuje údaje o rozhodnutích o přihláškách ochranných známek, u kterých byly na základě provedeného věcného průzkumu shledány Úřadem důvody pro zamítnutí přihlášky ochranné známky podle ustanovení § 4 nebo 6 zákona č. 441/2003 Sb. Na základě toho Úřad vydal rozhodnutí o zamítnutí přihlášky podle ustanovení § 22 zákona č. 441/2003 Sb., a to pro celý seznam výrobků a služeb nebo pro jeho část. Údaje o výsledku rozhodnutí (zamítnutí přihlášky, částečné zamítnutí přihlášky) jsou uvedeny za datem právní moci rozhodnutí pod INID kódem (583) s názvem "Datum právní moci rozhodnutí/výsledek rozhodnutí".

Zveřejněné přihlášky ochranných známek

Přihlášky ochranných známek, které byly na základě výsledků formálního a věcného průzkumu provedeného Úřadem shledány schopné zápisu do rejstříku ochranných známek, jsou obsaženy v této kapitole. Důležitou právní skutečností je, že zveřejněním přihlášky ochranné známky v této kapitole Věstníku (§ 23 zákona č. 441/2003 Sb.) začíná běžet zákonná tříměsíční lhůta pro podání námitek podle ustanovení § 25 zákona č. 441/2003 Sb.

Zamítnuté a částečně zamítnuté přihlášky ochranných známek po zveřejnění

Zjistí-li Úřad v průběhu řízení o námitkách, že přihlašovaná ochranná známka nesplňuje podmínky pro zápis, přihlášku zamítne. Zjistí-li, že přihlašovaná ochranná známka nesplňuje podmínky pro zápis jen pro některé výrobky nebo služby, přihlášku zamítne v rozsahu výrobků nebo služeb, pro které přihláška nesplňuje podmínky zápisu. S ohledem na tuto skutečnost, obsahuje tato kapitola údaje o rozhodnutích o zamítnutí přihlášky ochranné známky v celém nebo částečném rozsahu na základě ustanovení § 26 zákona č. 441/2003 Sb.

Údaje o výsledku rozhodnutí (zamítnutí přihlášky, částečné zamítnutí přihlášky) jsou uvedeny za datem právní moci rozhodnutí pod INID kódem (583) s názvem "Datum právní moci rozhodnutí/výsledek rozhodnutí".

Zamítnuté námitky

V průběhu řízení o námitkách může být Úřadem zjištěno, že přihlašovaná ochranná známka, která byla zveřejněna ve Věstníku, nezasahuje do zákonem chráněných starších práv třetích osob, tzv. namítajících, uvedených v ustanovení § 7 zákona č. 441/2003 Sb., a proto Úřad námitky zamítne. Údaje o rozhodnutích o zamítnutí námitek na základě ustanovení § 26 zákona č. 441/2003 Sb. jsou obsaženy v této kapitole.

Zápisy ochranných známek bez změny ve vztahu ke zveřejněným přihláškám

Kapitola obsahuje údaje o ochranných známkách zapsaných na základě ustanovení § 28 odst. 1 zákona č. 441/2003 Sb., u kterých nedošlo ke změně údajů oproti zveřejněné přihlášce ochranné známky.

Zápisy ochranných známek se změnou ve vztahu ke zveřejněným přihláškám

Kapitola obsahuje údaje o ochranných známkách zapsaných na základě ustanovení § 28 odst. 1 zákona č. 441/2003 Sb., u kterých došlo ke změně údajů oproti zveřejněné přihlášce ochranné známky.

Mezinárodní zápisy ochranných známek

V této kapitole jsou zveřejněny zápisy mezinárodních ochranných známek platné v členských stranách Madridské dohody a Protokolu k Madridské dohodě, podané osobami, které mají českou státní příslušnost nebo mají na území České republiky podnik, místo trvalého pobytu nebo sídlo a osobami jim na roveň postavenými (§ 46 odst. 1 zákona č. 441/2003 Sb.)

Zápisy licenčních smluv k ochranným známkám

V této kapitole jsou zveřejněny zápisy licenčních smluv podle ustanovení § 18 odst. 1 zákona č. 441/2003 Sb. řazené vzestupně podle čísel zápisů ochranných známek.

Zápisy licenčních smluv k mezinárodně zapsaným ochranným známkám

V této kapitole jsou zveřejněny zápisy licenčních smluv k mezinárodně zapsaným ochranným známkám platným na území České republiky.

Ochranné známky zrušené a prohlášené za neplatné

Tato kapitola obsahuje údaje o rozhodnutích o zrušení ochranné známky na základě ustanovení § 31 zákona č. 441/2003 Sb. nebo o prohlášení ochranné známky za neplatnou na základě ustanovení § 32 zákona č. 441/2003 Sb. Existuje-li důvod zrušení/prohlášení ochranné známky za neplatnou pouze ve vztahu k některým z výrobků nebo služeb, Úřad ochrannou známku zruší/prohlásí za neplatnou pouze pro tyto výrobky nebo služby. Údaje o výsledku rozhodnutí (zrušení ochranné známky, částečné zrušení ochranné známky, prohlášení ochranné známky za neplatnou, prohlášení ochranné známky za částečně neplatnou) jsou uvedeny za datem právní moci rozhodnutí pod INID kódem (583) s názvem "Datum právní moci rozhodnutí/výsledek rozhodnutí.

Obnovy zápisu ochranných známek

Kapitola obsahuje údaje o ochranných známkách, u kterých byl na žádost vlastníka obnoven zápis podle ustanovení § 28 odst. 2 zákona č. 441/2003 Sb.

Zániky ochranných známek uplynutím doby platnosti

Kapitola obsahuje údaje o ochranných známkách, které zanikly uplynutím doby platnosti podle ustanovení § 29 odst. 1 zákona č. 441/2003 Sb.

Vzdání se práv k ochranné známce

Vlastník ochranné známky se může podle ustanovení § 30 zákona č. 441/2003 Sb. u Úřadu písemným prohlášením vzdát práv k ochranné známce v rozsahu všech výrobků nebo služeb, pro které byla zapsána, nebo některých z nich. Účinky tohoto prohlášení nastávají dnem doručení prohlášení vlastníka ochranné známky Úřadu a nelze je vzít zpět. V této kapitole je tedy uvedeno datum účinnosti vzdání se práv k ochranné známce. Pokud se vlastník vzdal práv k ochranné známce jen v rozsahu některých výrobků a služeb, je pod příslušným INID kódem zveřejněn rovněž zbývající seznam výrobků a služeb, pro které ochranná známka zůstává zapsána.

Tato kapitola dále zahrnuje údaje o ochranných známkách, u kterých vlastník písemným prohlášením omezil rozsah ochrany ve vztahu k prvku ochranné známky.

Úpravy znění/vyobrazení ochranných známek a seznamu výrobků a služeb

Kapitola obsahuje údaje o ochranných známkách, u kterých na žádost vlastníka ochranné známky došlo v souladu s ustanovením § 27 zákona č. 441/2003 Sb. k úpravě ve znění, vyobrazení nebo seznamu výrobků a služeb, pokud tato změna uvádí údaje v ochranné známce do souladu se skutečností, aniž by se tím ochranná známka zásadně změnila.

Změny vlastníků ochranných známek

Kapitola obsahuje údaje o ochranných známkách, které byly převedeny nebo přešly ve smyslu ustanovení § 15 odst. 1, 2 a § 16 zákona č. 441/2003 Sb. na jiného vlastníka v rozsahu všech zapsaných výrobků nebo služeb.

Změny vlastníků ochranných známek pro část výrobků nebo služeb

Kapitola obsahuje údaje o ochranných známkách, které byly převedeny nebo přešly ve smyslu ustanovení § 15 odst. 1, 2 a § 16 zákona č. 441/2003 Sb. na jiného vlastníka pro některé zapsané výrobky nebo služby.

Změny v údajích o vlastnících ochranných známek

Kapitola obsahuje ochranné známky, u kterých byla v rejstříku ochranných známek vyznačena změna v údajích o vlastnících ve smyslu ustanovení § 27 odst. 2 a 7 zákona č. 441/2003 Sb. s uvedením změněných údajů o vlastnících.

Prominutí zmeškání lhůty

Předloží-li účastník řízení důkaz o tom, že nemohl nikoli vlastní vinou dodržet lhůtu stanovenou zákonem nebo Úřadem, Úřad na jeho žádost promine zmeškání lhůty, není-li to v zákoně č. 441/2003 Sb. stanoveno jinak. Pokud Úřad vyhověje žádosti o prominutí zmeškání lhůty, údaje o tomto rozhodnutí Úřad zveřejní v této kapitole Věstníku.

Ostatní rozhodné údaje a úřední opravy

Kapitola zahrnuje zejména přetřídění seznamu výrobků a služeb v návaznosti na mezinárodní zápis, opravu chyb ve formulaci, přepisů a zjevných nesprávností za účelem uvedení do souladu se skutečností. V této kapitole jsou zveřejňovány jen takové údaje, které nemohou být zveřejněny spolu se zveřejněním přihlášky nebo se zápisem ochranné známky. Dále kapitola obsahuje důležitá úřední sdělení.

Označení původu/zeměpisná označení

V kapitole se zveřejňují podle ustanovení § 15 odst. 4 zákona č. 452/2001 Sb., o ochranně označení původu a zeměpisných označení, zápisy označení původu/zeměpisných označení, jejich zrušení a jiné důležité skutečnosti.

Zveřejněné přihlášky ochranných známek - barevná vyobrazení

Kapitola obsahuje čísla spisů a vyobrazení přihlášek barevných ochranných známek, které byly podle ustanovení § 23 zákona č. 441/2003 Sb. zveřejněny.

Kódy pro označování zemí a mezinárodních organizací použité ve věstníku

AE	Spojené arabské emiráty
AR	Argentina
AT	Rakousko
AU	Austrálie
CA	Kanada
CH	Švýcarsko
CL	Chile
CO	Kolumbie
CY	Kypr
CZ	Česká republika
DE	Spolková republika Německo
DK	Dánsko
FI	Finsko
FR	Francie
GB	Velká Británie
GI	Gibraltar
GR	Řecko
HR	Chorvatsko
IE	Irsko
IL	Izrael
IR	Irán
IT	Itálie
JP	Japonsko
KR	Korejská republika
MU	Mauritius
NL	Nizozemí
NO	Norsko
PL	Polsko
RO	Rumunsko
RU	Ruská federace
SE	Švédsko
SK	Slovensko
US	Spojené státy americké
VG	Panenské ostrovy (Britské)

Kódy pro označování států USA použité ve věstníku

CA	California
CT	Connecticut
DE	Delaware
FL	Florida
GA	Georgia
IL	Illinois
IN	Indiana
MA	Massachusetts
MI	Michigan
MN	Minnesota
MO	Missouri
MT	Montana
NC	North Carolina
NJ	New Jersey
NY	New York
OH	Ohio
TX	Texas
VA	Virginia
WI	Wisconsin

Zamítnuté a částečně zamítnuté přihlášky ochranných známek před zveřejněním

(210) **O-181582**

(540) **WINDSURFING**

(583) 07.05.2005 / částečně zamítnutí přihlášky

(210) **O-185471**

(540) **ACTIV**

(583) 01.08.2004 / částečně zamítnutí přihlášky

(210) **O-186945**

(540) **IMAGINATION AT WORK**

(583) 03.05.2005 / zamítnutí přihlášky

(210) **O-187882**

(540) **Meruňka**

(583) 21.05.2005 / částečně zamítnutí přihlášky

(210) **O-189545**

(540) 

(583) 05.05.2005 / částečně zamítnutí přihlášky

(210) **O-189702**

(540) **CULINARIUM**

(583) 23.05.2005 / částečně zamítnutí přihlášky

(210) **O-189703**

(540) **Culinaria**

(583) 22.05.2005 / zamítnutí přihlášky

(210) **O-192569**

(540) **"Autorevue"**

(583) 16.05.2005 / zamítnutí přihlášky

(210) **O-195309**

(540) **Hledáte bydlení ? Máme řešení.**

(583) 02.05.2005 / zamítnutí přihlášky

(210) **O-195769**

(540) **AND 1**

(583) 09.05.2005 / zamítnutí přihlášky

(210) **O-196679**

(540) **FINANCIER**

(583) 29.03.2005 / zamítnutí přihlášky

(210) **O-196851**

(540) **TAJEMSTVÍ DOBRÉ NÁLADY**

(583) 12.05.2005 / zamítnutí přihlášky

(210) **O-196852**

(540) **TAJEMSTVÍ RELAXACE**

(583) 12.05.2005 / zamítnutí přihlášky

(210) **O-197833**

(540) **Český Regent**

(583) 02.05.2005 / částečně zamítnutí přihlášky

(210) **O-197974**

(540) **FITNESS 2000**

(583) 13.05.2005 / částečně zamítnutí přihlášky

(210) **O-198049**

(540) **VINTAGE CLUB**

(583) 25.04.2005 / zamítnutí přihlášky

(210) **O-198621**

(540) **SANDWICH KING**

(583) 24.05.2005 / zamítnutí přihlášky

(210) **O-198920**

(540) 

(583) 08.04.2005 / zamítnutí přihlášky

(210) **O-199314**

(540) 

(583) 02.05.2005 / zamítnutí přihlášky

(210) **O-199426**

(540) **SPACE MONSTERS**

(583) 17.05.2005 / zamítnutí přihlášky

(210) **O-343072**

(540) **Vodňanská tradice**

(583) 09.05.2005 / zamítnutí přihlášky

(210) **O-343679**

(540) **Společenská seznamka,
seznamování ve skupinách**

(583) 16.05.2005 / zamítnutí přihlášky

(210) **O-344009**

(540) **ELEVEN**

(583) 17.05.2005 / částečně zamítnutí přihlášky

(210) **O-344535**
(540) **DŮM PORCELÁNU PRAHA**
(583) 20.05.2005 / zamítnutí přihlášky

(210) **O-344536**
(540) **DŮM PORCELÁNU**
(583) 20.05.2005 / zamítnutí přihlášky

(210) **O-344560**
(540) **BODENSEE**
(583) 09.05.2005 / zamítnutí přihlášky

(210) **O-344971**
(540) **CHMELFEST**
(583) 09.05.2005 / zamítnutí přihlášky

(210) **O-345659**
(540) **DOUBLEMINT**
(583) 25.04.2005 / zamítnutí přihlášky

(210) **O-345824**
(540) **INOVAline**
(583) 05.05.2005 / částečně zamítnutí přihlášky

(210) **O-345874**
(540) **HODONÍNSKÝ LÁZEŇSKÝ
LIKÉR**
(583) 18.04.2005 / zamítnutí přihlášky

(210) **O-346401**
(540) **SENIORCENTRUM**
(583) 05.05.2005 / zamítnutí přihlášky

(210) **O-346495**
(540) **VYBER, KLIKNI A JEŽ**
(583) 19.04.2005 / zamítnutí přihlášky

(210) **O-346585**
(540) **MODRÁ JE DOBRÁ**
(583) 02.05.2005 / zamítnutí přihlášky

(210) **O-346621**
(540) **Česká SuperMiss**
(583) 09.05.2005 / zamítnutí přihlášky

(210) **O-346638**
(540)

eurolines

(583) 21.05.2005 / zamítnutí přihlášky

(210) **O-346718**
(540) **ATLAS INVEST**
(583) 21.05.2005 / zamítnutí přihlášky

(210) **O-346877**
(540) **YKK**
(583) 02.05.2005 / částečně zamítnutí přihlášky

(210) **O-347371**
(540) **MISS INTERNATIONAL
CZECH REPUBLIC**
(583) 09.05.2005 / zamítnutí přihlášky

(210) **O-347393**
(540)

BYLINKA

(583) 23.05.2005 / zamítnutí přihlášky

(210) **O-347450**
(540) **POWER CHOPPER**
(583) 19.05.2005 / zamítnutí přihlášky

(210) **O-347487**
(540) **WOW Kornelli**
(583) 17.05.2005 / zamítnutí přihlášky

(210) **O-355647**
(540) **PRAGUER**
(583) 03.05.2005 / zamítnutí přihlášky

(210) **O-355660**
(540) **BEZVA CENY.CZ**
(583) 09.05.2005 / zamítnutí přihlášky

(210) **O-355723**
(540) **Bio Herb**
(583) 01.05.2005 / zamítnutí přihlášky

(210) **O-355963**
(583) 01.05.2005 / zamítnutí přihlášky

(210) **O-355993**
(540) **ŠUMĚNKY**
(583) 26.04.2005 / zamítnutí přihlášky

(210) **O-356075**
(540) **SNAIGE**
(583) 13.05.2005 / částečně zamítnutí přihlášky

(210) **O-356185**
(540)

BURDA
STARS

(583) 02.05.2005 / zamítnutí přihlášky

(210) **O-356257**
(540) **WWW.DOBRADOVOLENA.CZ**
(583) 05.05.2005 / zamítnutí přihlášky

(210) **O-356441**
(540) **EUROPROTEIN**
(583) 02.05.2005 / zamítnutí přihlášky

(210) **O-356442**
(540) **EURONUTRITION**
(583) 02.05.2005 / zamítnutí přihlášky

(210) **O-356443**
(540) **ISODRINK**
(583) 02.05.2005 / zamítnutí přihlášky

(210) **O-356722**
(540) **RADIO SPORT**
(583) 24.05.2005 / zamítnutí přihlášky

(210) **O-356727**
(540) **Centrum úpadkového práva**
(583) 06.05.2005 / zamítnutí přihlášky

(210) **O-356823**
(540) **ČESKÝ HRDINA**
(583) 23.05.2005 / zamítnutí přihlášky

(210) **O-356855**
(540) **PARADISE**
(583) 05.05.2005 / zamítnutí přihlášky

(210) **O-358232**
(540) **Klub přátel dechovky**
(583) 13.05.2005 / zamítnutí přihlášky

(210) **O-358270**
(540) **Ta naše povaha česká**
(583) 13.05.2005 / zamítnutí přihlášky

(210) **O-358548**
(540)

NAŠE ZEMĚ

(583) 05.05.2005 / zamítnutí přihlášky

(210) **O-358656**
(540) **ZDRAVÍ A KRÁSA**
(583) 02.05.2005 / zamítnutí přihlášky

(210) **O-358726**
(540) **distinct creative marketing**
(583) 17.05.2005 / zamítnutí přihlášky

(210) **O-358727**
(540) **DANCE MARATHON**
(583) 24.05.2005 / zamítnutí přihlášky

(210) **O-358789**
(540) **Edice dobrých nápadů**
(583) 09.05.2005 / zamítnutí přihlášky

(210) **O-358969**
(540) **KŘIŠŤÁLOVĚ ČISTÁ
PRAMENITÁ VODA**
(583) 24.05.2005 / zamítnutí přihlášky

(210) **O-358986**
(540) **LADY DI**
(583) 20.05.2005 / zamítnutí přihlášky

(210) **O-359010**
(540) **POLYLITE**
(583) 03.05.2005 / zamítnutí přihlášky

(210) **O-359180**
(540) **Milostná trilogie vůní Today -
Tomorrow - Always od Avonu**
(583) 24.05.2005 / zamítnutí přihlášky

(210) **O-359308**
(540) **... JISTOTA KTERÁ DODÁ
KLID**
(583) 02.05.2005 / zamítnutí přihlášky

(210) **O-359309**
(540) **... A MÁTE TO POD
KONTROLOU**
(583) 02.05.2005 / zamítnutí přihlášky

(210) **O-359312**
(540) **Power Scan**
(583) 13.05.2005 / zamítnutí přihlášky

(210) **O-359406**(540) **BEST WALK**

(583) 09.05.2005 / zamítnutí přihlášky

(210) **O-359419**(540) **MECHANICKÉ ZABEZPEČENÍ
PROTI KRÁDEŽI**

(583) 20.05.2005 / zamítnutí přihlášky

(210) **O-359574**(540) **Exhibit**

(583) 18.04.2005 / zamítnutí přihlášky

(210) **O-359712**(540) **TRÉSOR CREME**

(583) 19.04.2005 / zamítnutí přihlášky

(210) **O-359729**

(540)



ČESKÝ **DOMOV**

(583) 03.05.2005 / zamítnutí přihlášky

(210) **O-359822**

(540)



**český
audit**

(583) 25.04.2005 / zamítnutí přihlášky

(210) **O-359899**

(540)



Look!

(583) 16.05.2005 / částečné zamítnutí přihlášky

(210) **O-359960**

(540)



SIZE *The art of jeanswear*
DAVID .A&D
USD ITALY GERMANY FRANCE ENGLAND

(583) 24.05.2005 / zamítnutí přihlášky

(210) **O-359964**(540) **M. Adler**

(583) 03.05.2005 / zamítnutí přihlášky

(210) **O-359966**(540) **HARAŠENÍ**

(583) 16.05.2005 / zamítnutí přihlášky

(210) **O-360001**(540) **MARLEN emotion**

(583) 16.05.2005 / částečné zamítnutí přihlášky

(210) **O-360012**

(540)



KONNOC

(583) 02.05.2005 / zamítnutí přihlášky

(210) **O-360341**

(540)



Business Spotlight

(583) 15.05.2005 / částečné zamítnutí přihlášky

(210) **O-360342**

(540)



MARKETING **TREND**

(583) 17.05.2005 / částečné zamítnutí přihlášky

(210) **O-360384**

(540)



@es³

(583) 16.05.2005 / zamítnutí přihlášky

(210) **O-360437**

(540) **DIESEL TIME**

(583) 19.05.2005 / zamítnutí přihlášky

(210) **O-419880**

(540)

**3 šance
za 1 nákup**

(583) 06.05.2005 / zamítnutí přihlášky

(210) **O-419902**

(540) **CZECH NATIONAL' CHOIR**

(583) 09.05.2005 / zamítnutí přihlášky

(210) **O-419918**

(540) **Mám chatu u moře s rádiem Hey**

(583) 17.05.2005 / částečné zamítnutí přihlášky

(210) **O-419919**

(540) **Rádio každý den - Radio Hey**

(583) 17.05.2005 / částečné zamítnutí přihlášky

(210) **O-419921**

(540) **Radio Hey - s českou náturou**

(583) 17.05.2005 / částečné zamítnutí přihlášky

(210) **O-420207**

(540) **GALATEA**

(583) 13.05.2005 / částečné zamítnutí přihlášky

(210) **O-420208**

(540) **GALATEA ESTHETIC
INSTITUT**

(583) 13.05.2005 / částečné zamítnutí přihlášky

(210) **O-420373**

(540) **Chcete vědět víc?**

(583) 21.05.2005 / zamítnutí přihlášky

(210) **O-420375**

(540) **Moderní vzdělávání**

(583) 21.05.2005 / zamítnutí přihlášky

(210) **O-420376**

(540) **Úspěšně na vysokou**

(583) 19.05.2005 / zamítnutí přihlášky

(210) **O-420719**

(540) **www.lyzeonline.cz**

(583) 21.05.2005 / zamítnutí přihlášky

(210) **O-420790**

(540) **PLZEŇ Z PLZNĚ**

(583) 17.05.2005 / zamítnutí přihlášky

(210) **O-421264**

(540)



(583) 13.05.2005 / částečné zamítnutí přihlášky

(210) **O-421267**

(540)

&

(583) 09.05.2005 / zamítnutí přihlášky

(210) **O-421354**

(540)

OKAP

(583) 16.05.2005 / částečné zamítnutí přihlášky

(210) **O-421685**

(540)

Prima sport

(583) 30.05.2005 / zamítnutí přihlášky

(210) **O-421686**

(540)

Prima 1

(583) 30.05.2005 / zamítnutí přihlášky

(210) **O-421687**

(540)

Prima 2

(583) 30.05.2005 / zamítnutí přihlášky

(210) **O-421689**

(540)

Prima shop

(583) 30.05.2005 / zamítnutí přihlášky

(210) **O-422001**

(540)

GLASSTEX

(583) 05.05.2005 / zamítnutí přihlášky

(210) **O-422204**

(540)

**VEŘEJNÉ SPORTOVNÍ
CENTRUM**

(583) 12.05.2005 / zamítnutí přihlášky

Přehled zveřejněných přihlášek ochranných známek

Přihlášky ochranných známek, které byly na základě výsledků formálního a věcného průzkumu provedeného Úřadem shledány schopné zápisu do rejstříku ochranných známek, jsou obsaženy v této kapitole. Důležitou právní skutečností je, že zveřejněním přihlášky ochranné známky v této kapitole Věstníku (§ 23 zákona č. 441/2003 Sb.) začíná běžet zákonná tříměsíční lhůta pro podání námitek podle ustanovení § 25 zákona č. 441/2003 Sb.

Číselný přehled

O-142405, O-181582, O-182965, O-186068, O-186947, O-187882, O-189484, O-189545, O-189702, O-191972, O-193474, O-195205, O-343724, O-343737, O-343938, O-344009, O-344651, O-344986, O-345824, O-346496, O-346575, O-346654, O-346876, O-346877, O-347211, O-347249, O-355551, O-355715, O-355810, O-355854, O-355855, O-356059, O-356075, O-356159, O-356479, O-356527, O-356546, O-356548, O-356550, O-356610, O-356668, O-356669, O-356670, O-356671, O-356736, O-356737, O-358227, O-358274, O-358286, O-358430, O-358673, O-358818, O-358885, O-359106, O-359356, O-359475, O-359647, O-359757, O-359758, O-359843, O-359899, O-359905, O-360001, O-360210, O-360290, O-360291, O-360341, O-360342, O-360436, O-360473, O-419918, O-419919, O-419921, O-420035, O-420150, O-420168, O-420178, O-420207, O-420208, O-420211, O-420221, O-420324, O-420364, O-420598, O-420673, O-420734, O-420735, O-420736, O-420739, O-420751, O-420827, O-420955, O-421021, O-421022, O-421164, O-421264, O-421354, O-421356, O-421361, O-421390, O-421404, O-421450, O-421462, O-421552, O-421557, O-421571, O-421592, O-421619, O-421639, O-421640, O-421645, O-421646, O-421722, O-421911, O-421919, O-421958, O-421979, O-421980, O-421981, O-422008, O-422062, O-422064, O-422090, O-422093, O-422125, O-422147, O-422152, O-422155, O-422156, O-422157, O-422158, O-422199, O-422237, O-422267, O-422285, O-422290, O-422324, O-422325, O-422336, O-422339, O-422340, O-422341, O-422342, O-422343, O-422361, O-422378, O-422385, O-422407, O-422427, O-422428, O-422443, O-422444, O-422451, O-422464, O-422498, O-422504, O-422505, O-422508, O-422509, O-422510, O-422511, O-422512, O-422515, O-422553, O-422554, O-422582, O-422584, O-422585, O-422598, O-422613, O-422647, O-422650, O-422651, O-422652, O-422676, O-422685, O-422686, O-422727, O-422728, O-422729, O-422730, O-422733, O-422736, O-422745, O-422746, O-422792, O-422809, O-422820, O-422840, O-422878, O-422879, O-422899, O-422900, O-422901, O-422905, O-422908, O-422909, O-422910, O-422913, O-422923, O-422940, O-422946, O-422947, O-422996, O-423000, O-423001, O-423002, O-423011, O-423021, O-423022, O-423023, O-423024, O-423050, O-423074, O-423084, O-423085, O-423086, O-423108, O-423111, O-423112, O-423113, O-423121, O-423122, O-423123, O-423124, O-423125, O-423188, O-423189, O-423191, O-423192, O-423194, O-423195, O-423199, O-423204, O-423242, O-423243, O-423273, O-423274, O-423307, O-423310, O-423313, O-423317, O-423343, O-423345, O-423378, O-423391, O-423392, O-423408, O-423410, O-423412, O-423413, O-423417, O-423423, O-423429, O-423431, O-423479, O-423508, O-423520, O-423540, O-423557, O-423564, O-423597, O-423621, O-423622, O-423625, O-423626, O-423627, O-423666, O-423671, O-423692, O-423698, O-423701, O-423702, O-423729, O-423730, O-423731, O-423732, O-423735, O-423739, O-423740, O-423741, O-423743, O-423744, O-423748, O-423750, O-423751, O-423763, O-423777, O-423789, O-423794, O-423795, O-423796, O-423797, O-423798, O-423801, O-423802, O-423806, O-423807, O-423817, O-423819, O-423825, O-423826, O-423842, O-423845, O-423846, O-423847, O-423848, O-423850, O-423853, O-423864, O-423866, O-423870, O-423871, O-423872, O-423876, O-423882, O-423900, O-423904, O-423906, O-423934, O-423935, O-423938, O-423940, O-423941, O-423942, O-423946, O-423949, O-423950, O-423952, O-423954, O-423955, O-423959, O-423961, O-423962, O-423963, O-423966, O-423967, O-423968, O-423969, O-423970, O-423977, O-423988, O-423999, O-424000, O-424007, O-424010, O-424014, O-424029, O-424032, O-424055, O-424057, O-424059, O-424061, O-424066, O-424130, O-424131, O-424133, O-424134, O-424135, O-424136, O-424137, O-424143, O-424144, O-424145, O-424146, O-424147, O-424148, O-424149, O-424150, O-424151, O-424152, O-424153, O-424154, O-424156, O-424159, O-424164, O-424201, O-424202, O-424206, O-424207, O-424208, O-424226, O-424227, O-424228, O-424229, O-424230, O-424233, O-424242, O-424243, O-424267, O-424271, O-424273, O-424274, O-424277, O-424278, O-424287, O-424304, O-424305, O-424306, O-424307, O-424308, O-424309, O-424310, O-424311, O-424312, O-424313, O-424346, O-424347, O-424353, O-424354, O-424355, O-424357, O-424362, O-424363, O-424365, O-424367, O-424370, O-424372, O-424373, O-424374, O-424379, O-424380, O-424385, O-424386, O-424387, O-424388, O-424389, O-424390, O-424391, O-424403, O-424404, O-424410, O-424411, O-424412, O-424424, O-424427, O-424429, O-424430, O-424431, O-424432, O-424436, O-424439, O-424440, O-424441, O-424442, O-424443, O-424444, O-424445, O-424446, O-424447, O-424467, O-424471, O-424472, O-424473, O-424474, O-424475, O-424476, O-424477, O-424478, O-424491, O-424492, O-424494, O-424496, O-424498, O-424501, O-424503, O-424528, O-424529, O-424532, O-424542, O-424572, O-424576, O-424579, O-424585, O-424593, O-424594, O-424597, O-424604, O-424605, O-424611, O-424624, O-424626, O-424627, O-424631, O-424638, O-424643, O-424644, O-424648, O-424649, O-424650, O-424651, O-424652, O-424653, O-424654, O-424655, O-424656, O-424657, O-424658, O-424659, O-424674, O-424692, O-424693, O-424696, O-424699, O-424700, O-424701, O-424702, O-424703, O-424704, O-424714, O-424718, O-424719, O-424720, O-424721, O-424722, O-424723, O-424725, O-424726, O-424727, O-424728, O-424729, O-424744, O-424752, O-424756, O-424757, O-424758, O-424760, O-424761, O-424762, O-424770, O-424773, O-424774, O-424785, O-424786, O-424793, O-424804, O-424806, O-424807, O-424808, O-424809, O-424810, O-424835, O-424836, O-424843, O-424844, O-424845, O-424846, O-424847, O-424848, O-424849, O-424850, O-424851, O-424862, O-424863, O-424864, O-424865, O-424866, O-424867, O-424868, O-424869, O-424870, O-424871, O-424902, O-424903, O-424904, O-424905, O-424906, O-424907, O-424908, O-424909, O-424921, O-424923, O-424924, O-424928, O-424929, O-424936, O-424939, O-424942, O-424945, O-424984, O-424986, O-424996, O-424997, O-424998, O-425003, O-425007, O-425008, O-425017, O-425020, O-425021, O-425022, O-425025, O-425028, O-425033, O-425042, O-425058, O-425081, O-425089, O-425090, O-425091, O-425126, O-425137, O-425138, O-425143, O-425155, O-425157, O-425158, O-425159, O-425160, O-425161, O-425213, O-425278, O-425279, O-425280, O-425282, O-425283, O-425284, O-425285, O-425290, O-425292, O-425295, O-425296, O-425297, O-425298, O-425299, O-425300, O-425310, O-425311, O-425312, O-425328, O-425329, O-425351, O-425352, O-425353, O-425358, O-425378, O-425389, O-425397, O-425401, O-425402, O-425403, O-425411, O-425415, O-425434, O-425445, O-425450, O-425453, O-425459, O-425461, O-425462, O-425463, O-425466, O-425491, O-425499, O-425501, O-425502, O-425503, O-425517, O-425618, O-425630, O-425732, O-425743, O-425744, O-425745, O-425752, O-425753, O-425802, O-425930, O-425962, O-425963, O-425964, O-426018, O-426024, O-426057, O-426058, O-426059, O-426060, O-426061, O-426062, O-426063, O-426064, O-426065, O-426066, O-426068, O-426069, O-426070, O-426071, O-426072, O-426073, O-426204, O-426327, O-426404, O-426411, O-426456, O-426485

Zveřejněné přihlášky ochranných známek

(210) **O-142405**
(220) 27.04.1999
(320) 27.04.1999
(511) 21, 30, 35
(540)



(510) (21) obaly na nápoje, lahve, zejména lahve z plastických hmot;
(30) potraviny rostlinného původu zvláště s obsahem kávy, kakaa
nebo čokolády, kakaové, kávové, čajové nebo čokoládové
nápoje, ovesné vločky nebo jiné obilniny pro osobní konzumaci,
cukrovinky, bonbony, karamely, oplatky, zejména s obsahem
posilujících prostředků, stimulanty pro zlepšení chutě potravin;
(35) inzertní, reklamní a propagační činnost.

(730) **ISOline s. r. o.**, Koží 915/7, Praha 1, 11000, CZ
(740) Ing. Jaroslav Novotný, Římská 45, Praha 2, 12000

(540)



(510) (29) mléčné výrobky, jako mražené smetanové krémy i s
rostlinným tukem, jogurtové, s přísadkou ovoce, ovocné krémy
mražené samostatně, ovocné dřeně, vše v rámci této třídy; (30)
zmrzliny, zmrzlinové poháry, led pro osvěžení, přísady do
zmrzlin.

(730) **NOWACO CZECH REPUBLIC s.r.o.**, Nábřeží 4, Praha 5 -
Smíchov, 15000, CZ

(740) Müller Václav, patentový zástupce, Filipova 2016, Praha 4,
14800

(210) **O-181582**
(220) 03.07.2002
(320) 03.07.2002
(511) 16, 35
(540)

WINDSURFING

(510) (16) kancelářské potřeby; (35) distribuce vzorků zboží,
reklamní, inzertní, propagační a marketingová činnost,
podnikatelské nebo obchodní informace, zpracování informací z
tisku a jejich poskytování, vyhledávání, zpracování, distribuce a
jiné poskytování informací, zejména v elektronické podobě, on-
line inzertní činnost, komerční využití Internetu v oblastech
komerčních internetových médií a vyhledávacích služeb,
prezentace uživatelů na stránkách World Wide Web v počítačové
síti Internet, překlad informací do počítačové databáze,
zprostředkovatelská činnost v oblasti reklamy, obchodu a služeb.

(730) **YACHT, s. r. o.**, Dvorské nám. 5, Praha 4, 14700, CZ
(740) Šachta, Zmeškal & partneři, Ing. Kratochvíl Václav, Radlická
28/663, Praha 5, 15000

(210) **O-186947**
(220) 18.12.2002
(320) 18.12.2002
(511) 36, 43
(540)

AUSTERLITZ

(510) (36) směnárenská činnost, zprostředkování finančních operací;
(43) hotelové služby, restaurace, rezervace ubytování.

(730) **A- AUSTERLITZ, a.s.**, Táborského nábřeží 3, Brno, 63900, CZ

(210) **O-187882**
(220) 24.01.2003
(320) 24.01.2003
(511) 35
(540)

Meruňka

(510) (35) propagační činnost, reklama, pomoc při řízení obchodní
činnosti, obchodní administrativa, kancelářské práce.

(730) **STOCK PLZEŇ a.s.**, Palirenská 2, Plzeň - Božkov, 32600, CZ
(740) Čermák, Hořejš, Vrba - advokátní a patentová kancelář, JUDr.
Matějka Jan, Národní 32, Praha 1, 11000

(210) **O-182965**
(220) 28.08.2002
(320) 28.08.2002
(511) 30, 32, 33
(540)



(510) (30) čaj, cukrovinky; (32) piva, nealkoholické nápoje, minerální
vody a šumivé nápoje, nektary a ovocné šťávy, sirupy a jiné
přípravky k výrobě a přípravě nápojů; (33) alkoholické nápoje.

(730) **CLOSED JOINT STOCK COMPANY "TORGOVY DOM
BORISA SMIRNOVA..."**, Miasnitskaya str. 26, Moskva, RU
(740) Společná advokátní kancelář Všetečka, Zelený, Švorčík,
Kalenský a partneři, JUDr. Pavel Zelený, advokát, Hálkova 2,
Praha 2, 12000

(210) **O-189484**
(220) 10.03.2003
(320) 10.03.2003
(511) 35, 36
(540)

REVITAL GROUP

(510) (35) propagační činnost, reklama, pomoc při řízení obchodní
činnosti, obchodní administrativa, kancelářské práce,
dodavatelské služby pro třetí osoby, zprostředkovatelské služby
v oblasti obchodu, poradenství v oblasti obchodu; (36) pojištění,
kanceláře pro inkasování pohledávek, zprostředkovatelská
činnost pro výše uvedené služby.

(590) Barevná
(730) **Revital Group s.r.o.**, Politických vězňů 934/15, Praha 1, 11000,
CZ
(740) Martin Kořistka, patentový zástupce, Karpatská 3, Brno, 62500

(210) **O-186068**
(220) 28.11.2002
(320) 28.11.2002
(511) 29, 30

(210) **O-189545**
(220) 11.03.2003
(320) 11.03.2003
(511) 11, 27, 42
(540)



(510) (11) přístroje pro osvětlení, vaření a podobně spadající do této
třídy; (27) obklady podlah spadající do této třídy; (42) služby
bytového architekta.

(590) Barevná
(730) **ANTICO spol s r.o.**, Zborovská 1358, Český Brod, 28201, CZ

(220) 04.07.2003
(320) 04.07.2003
(511) 9, 16, 37, 41
(540)

(210) **O-189702**
(220) 17.03.2003
(320) 17.03.2003
(511) 5, 29, 30, 31, 32, 35, 43
(540)

CULINARIUM

(510) (5) farmaceutické a veterinářské výrobky, hygienické výrobky pro léčebné účely, diabetické přípravky pro léčebné účely, potraviny pro batolata, náplasti, obvazový materiál, materiály pro plombování zubů a pro zubní otisky, dezinfekční přípravky, výrobky pro hubení škodlivých zvířat, fungicidy, herbicidy; (29) vejce; (30) káva, kakao, rýže, tapioka, ságo, kávové náhražky, zmrzlina, sirup melasový, droždí, prášky do těsta, led pro osvěžení; (31) výrobky zemědělské, zahradnické, lesní a zrní neuvedené v jiných třídách, živá zvířata, čerstvé ovoce a zelenina, osivo, rostliny a přírodní květiny, krmivo pro zvířata, slad; (32) sirupy a jiné přípravky ke zhotovování nápojů; (35) kancelářské práce; (43) služby zajišťující stravování a nápoje, dočasné ubytování.
(730) **CULINARIUM s.r.o.**, Libušina 1507, Černošice - Praha západ, 25228, CZ
(740) advokátní kancelář Winter & spol., JUDr. Winter Filip, Palác Český Rozhlas, Vinohradská 12, Praha 2, 12099

(210) **O-191972**
(220) 26.05.2003
(320) 26.05.2003
(511) 16, 35, 39, 41, 43
(540)

ALIVE

(510) (16) periodické a neperiodické publikace, knihy, časopisy, brožury, mapy, pohlednice, grafická díla, informační produkty zaměřené na cestování na papírových nosičích; (35) obstaravatelská a zprostředkovatelská činnost v oblasti obchodu, poskytování pomoci při provozu obchodu, obchodování a zprostředkování obchodování prostřednictvím Internetu, komerční využití internetu v oblasti vyhledávacích služeb, obchodní poradenství; (39) zprostředkování dopravy, organizování a zprostředkování cestovních služeb, služby cestovní kanceláře, včetně služeb spojených s přepravou osob, zavazadel a nákladů, rezervace a objednávky přepravy, pronájem automobilů, pronájem autokarů, organizační zajišťování a pořádání tematických a pobytových poznávacích a odborných zájezdů, exkurzí, okružních výletů, prohlídek, vodáckých pobytů, prázdninových pobytů, vzdělávacích a speciálních pobytů, pořádání a organizování incentivních akcí a outdoor trainingu, rezervace v dopravě a cestování prostřednictvím datové komunikační sítě, cestovní programy a informace, rezervace jízdenek, místenek apod., poskytování informací o jízdních rádech a tarifech, poskytování informací o dopravních cestách a způsobech dopravy, průvodcovské služby pro turisty; (41) vzdělávací služby v oblasti překladatelské a tlumočnické, zejména organizování kongresů, konferencí, symposií, školení, přednášek, kurzů, tiskových konferencí, výstavních akcí, zábavných, sportovních a kulturních aktivit s využitím cizích jazyků, zajišťování a organizace profesního vzdělávání tlumočnicků a překladatelů, výuka jazyků, zajištění konferencí na klíč, nahrávání nosičů zvukových nebo obrazově zvukových, převádění médií do elektronické podoby a jejich šíření, služby jazykově organizační, překladatelské a tlumočnické, včetně tlumočení s výjezdem do zahraničí, tlumočení simultánní, doprovodné, konsektivní, tlumočení po telefonu, služby soudních tlumočnicků, pořizování oficiálních překladů a překladů notářsky ověřených, dubbing a překlady videokazet, služby poradenské ve spojení s užitím cizích jazyků, zajištění tlumočnické techniky; (43) zprostředkování ubytování, rezervace přechodného ubytování, zprostředkování stravování, hotelové služby a ubytovací služby, včetně stravování, rezervace ubytování v rámci cestovního ruchu.
(730) **MUDr. Třicátíková Jana**, Slavíkova 19, Praha 2, 12000, CZ
(740) Bohemia Patent, Ing. Jana Vandělíková, Umělecká 6, Praha 7, 17000

(210) **O-193474**

Dimax

(510) (9) výpočetní technika všeho druhu včetně periferních zařízení a komunikačních zařízení, telekomunikační technika všeho druhu včetně interface pro spojení s výpočetní technikou, počítač-hardware včetně počítačových doplňků, uživatelské počítače, přenosné počítače, mikropočítače, notebooky a laptopy, polovodiče, mikroprocesory, integrované obvody, sady počítačových čipů, základní deska počítače a přídatné desky, hardware pro počítačovou síť, adaptéry pro počítačovou síť, přepínače, směrovače a vedlejší ústředny, počítačové periférie a elektronické zařízení na použití s počítači, počítačové klávesnice, počítačové myši (lokátory), počítačové vstupní zařízení, monitory, video přístroje, desky s plošnými spoji na video, videopásky a videokazety, přístroje a zařízení pro záznam, zpracování, příjem, přenos, modifikaci, komprimování a dekomprimování, vysílání, míšení a nebo rozšiřování zvuku, videozáznamů, obrázků, grafiky a dat, přístroje na zkoušení a kalibrování počítačových součástek, set-top boxes (část hardwaru určeného s televizním přijímačem, jemuž umožňuje propojení s internetem, jinými kabelovými/digitálními zdroji a tak fungovat jako počítač), počítačové programy na řízení sítě, počítačové obslužné programy, systémový software na provoz počítačů, počítačové programy na záznam, zpracování, příjem, reprodukci, přenos, modifikaci, komprimování a dekomprimování dat, počítačové programy na vytváření webovských stránek, počítačové programy na přístup a použití internetu, přístroje pro zpracování informací, nosiče dat magnetické, magnetická média, nosiče dat optické, nosiče zvukových nahrávek, nosiče software, videokazet, CD disky, kancelářská technika (vyjma tiskáren), telefony, faxy, skartovače, přístroje a nástroje vědecké, přístroje a nástroje navigační, přístroje a nástroje geodetické a přístroje pro bezdrátovou telegrafii, fotoaparáty, digitální fotoaparáty, fotoelektrické buňky, fotobuňky, speciální pouzdra na fotografické aparáty, sušičky na fotografické snímky-pozitivy, lešticí zařízení na fotografické snímky (pozitivy), fotokomory, fotolampy do temných komor, fotometry, paměťová média pro digitální fotoaparáty, fotografické filtry, odkapávače k fotografickým účelům, spouště uzávěrek (fotografie jako obor), stabilizátory pro osvětlovací přístroje, stativy na fotoaparáty, UV filtry pro fotografické účely, zvětšovací přístroje, přístroje a nástroje k měření a vážení, přístroje a nástroje signalizační, přístroje a nástroje pro účely záchranné a učební, přístroje pro záznam a reprodukci mluveného slova, rozhlasové a televizní přijímače a vysílače, satelitní přijímače, gramofony, audiovizuální technika všeho druhu, magnetofony všeho druhu, kancelářské stroje děrovací, zařízení na zpracování dat, zapisovací pokladny a počítačové stroje, přenosné propojovací mezipřipojení pro hlavní počítače, měřicí přístroje a nástroje, měřicí přístroje se záznamovými prvky, měřiče elektřiny a elektrické měřicí přístroje, elektrické a elektronické zařízení pro výpočet a předávání statistických údajů a informací, jakož i pro dohled, ověřování a dálkové ovládání průmyslových operací, nahrané programy operačních systémů, elektrotechnické přístroje spadající do této třídy; (16) přístroje na lepení fotografií, stojany na fotografie; (37) oprava fotografických přístrojů, oprava digitálních fotoaparátů; (41) fotografování.

(730) **AT Computers a.s.**, Uhlířská 3, Ostrava - Slezská Ostrava, 71000, CZ
(740) Ing. Pavel Nádvorník, Sokola Tůmy 1, Ostrava - Hulváky, 70900

(210) **O-195205**
(220) 25.08.2003
(320) 25.08.2003
(511) 16, 28, 41
(540)

DRAČÍ DOUPĚ

(510) (16) knihy; (28) hry (role-playing games); (41) vydavatelství.
(730) **ALTAR s.r.o.**, Gorkého 7, Ostrava 1, 70100, CZ
(740) VYSKOČIL, KROŠLÁK a spol. Advokátní a patentová kancelář, Dana Lukajová, Petráská 12, Praha 1, 11000

(210) **O-343724**
(220) 03.03.2004

(320) 03.03.2004
(511) 35, 36, 37, 42, 43
(540)

The logo for S-REALITY features a stylized house icon above the text 'S-REALITY'. The 'S' is large and bold, with a house shape integrated into its top curve. The word 'REALITY' is in a bold, sans-serif font.

- (510) (35) činnost inzertní i prostřednictvím internetu, zprostředkování obchodu, obchodní poradenství, marketing, propagační a nabídkové materiály - tvorba, vydávání reklamních textů a tiskovin, kopírování dokumentů, distribuce zboží k reklamním účelům, ekonomické poradenství, výběrová řízení na dodávky medií a služeb; (36) zprostředkování odhadů a financování nemovitostí, činnost realitní kanceláře, investorská činnost ve stavebnictví, obstaravatelská činnost v investiční výstavbě, finanční poradenství, finanční konzultační služby, inkasování nájmu, vedení správy nájemních domů, pronájem nemovitostí, finanční řízení, správa majetku, pozemků a budov, finanční analýzy v oblasti realit, zástavy, leasingové financování koupě, zprostředkování půjček, poradenská činnost zejména v oblasti realit; (37) zprostředkování oprav staveb, generální dodávky staveb na klíč, jejich změny a odstraňování, kompletní dodávky interiéru, stavební práce, poradenská, konzultační a obstaravatelská činnost ve stavebnictví, služby ve stavebnictví, zprostředkování služeb, souvisejících s přípravou, koordinací a kolaudací stavby, údržba nemovitostí; (42) zprostředkování služeb v investiční výstavbě v rámci této třídy, zprostředkování právní pomoci v oblasti realit, finančnictví a pojišťovnictví; (43) ubytování, včetně hotelových služeb, zajišťování ubytování i prostřednictvím sítě internet.
- (730) **S-REALITY, a.s.**, Sazečská 560/8, Praha 10 - Malešice, 10825, CZ
- (740) RNDr., Ph.D. Marek Moša, Mečeříž 213, Mečeříž, 29477

(210) **O-343737**
(220) 03.03.2004
(320) 03.03.2004
(511) 16, 35, 40, 41, 42
(540)

The logo for 'adrenal in' features the word 'adrenal' in a bold, lowercase, sans-serif font, followed by 'in' in a smaller, lowercase, sans-serif font. The 'in' is positioned to the right of 'adrenal' and is partially enclosed by a vertical line.

- (510) (16) tiskoviny všeho druhu, tiskárenské výrobky, noviny, časopisy, knihy, periodický a neperiodický tisk, fotografie, kalendáře, plakáty, letáky, drobné reklamní předměty z papíru, katalogy, propagační materiály, jako jsou například samolepky, diáře, reklamní tiskoviny, vizitky, hlavičkové papíry; (35) prezentace uživatelů na stránkách www v počítačové síti Internet; (40) potisky rozličných výrobků, zejména reklamních; (41) vydavatelská a nakladatelská činnost, publikační činnost; (42) poradenská činnost v oblasti technických informací a jejich využití.
- (590) Barevná
(730) **UNIPRESS, s. s r.o.**, Svobodova 1961/1, Praha 2, 12800, CZ
(740) Ing. Bedřich Janský, Květnická 674/2, Praha 10, 10000

(210) **O-343938**
(220) 09.03.2004
(320) 09.03.2004
(511) 35, 36, 37, 39, 41, 43

(540)

PSJ INVEST a.s.

- (510) (35) inzertní a reklamní činnost, činnost organizačních a ekonomických poradců, porady organizační, ekonomicko-organizační poradenství ve stavebnictví, poradenská činnost v oblasti marketingu, reklamy a vnějších vztahů, znalecké posudky obchodní, znalecké posudky výnosnosti a rentability v rámci této třídy, reklamní inzerce, rozmnožování dokladů (pisemností, propagačního materiálu), poskytování pomoci při provozu obchodu, účetnictví, vedení účetnictví, vedení účetních knih, činnost účetních poradců, informace obchodní, ekonomické a vedení obchodních záležitostí, provádění dražeb, pronájem kancelářských strojů a zařízení, informatika vztahující se ke službám ve třídě 35; (36) investorská činnost ve výstavbě, developerská činnost pro výstavbu, finanční půjčky, leasing, finanční leasing, operativní leasing, řízení finančního holdingu správa majetku, obstarávání služeb spojených se správou majetku v rámci této třídy, správa nemovitého majetku, správa budov, pronájem nemovitostí, pronájem bytů a nebytových prostor, agentura realitní, činnost realitní kanceláře, agentura pro nájem nemovitostí, agentura pro zprostředkování prodeje a koupě nemovitostí, informatika vztahující se ke službám ve třídě 36; (37) odstraňování staveb, montáž ocelových konstrukcí, instalační služby, zprostředkovatelská činnost ve stavebnictví; (39) skladování stavebních materiálů, stavebních dílců a stavebních mechanismů, pronájem a půjčování vozů a vozidel, zprostředkovatelská činnost v dopravě a skladování; (41) zprostředkovatelská činnost v oblasti vzdělávání; (43) restaurace, hostinská činnost, společné stravování.
- (590) Barevná
(730) **PSJ INVEST, a.s.**, Skořepka 4, Brno, 60200, CZ
(740) Doc. Ing. CSc. Jindřich Špaček, Svatopluka Čecha 106A, Brno, 61200

(210) **O-344009**
(220) 10.03.2004
(320) 10.03.2004
(511) 18, 25
(540)

ELEVEN

- (510) (18) kožené výrobky s výjimkou tašek a batohů; (25) obuv.
(730) **Zhang Shuang Qun**, Albíny Hochové 221/1, Praha 113, 10300, CZ

(210) **O-344651**
(220) 22.03.2004
(320) 22.03.2004
(511) 43
(540)

CAFE KARLIN

- (510) (43) služby zajišťující stravování a nápoje, provozování kavárny.
(730) **SANTIS INVEST s.r.o.**, Sokolovská 71, Praha 8 - Karlín, 18600, CZ

(210) **O-344986**
(220) 31.03.2004
(320) 31.03.2004
(511) 16, 18, 24, 25, 28, 34, 35, 36, 37, 41, 43
(540)

Nový chrám zasvěcený hrám

- (510) (16) časopisy, knihy, publikace, reklamní prospekty, informační letáky, losy, propagační předměty jako jsou zejména tužky, kalendáře, plakáty, diáře, těžítka; (18) tašky, brašny, batohy; (24) ručníky; (25) trička, čepice; (28) hrací karty; (34) zapalovače; (35) reklamní činnost, administrativní práce, automatizované zpracování dat; (36) pronájem bytových a nebytových prostor; (37) úklid; (41) organizování sportovních sázek a číselných loterií, provozování loterií a jiných podobných her v souladu s obecně závaznými právními předpisy, provozování nevhýherních

a výherních hracích přístrojů, provozování kulečnickové herny, prodej losů a příjem sázek ve smluvně závazných sběrných právnických a fyzických osob a ve sběrných zřízených společnostech, vydavatelská činnost, nakladatelská činnost; (43) poskytování občerstvení, služby spojené s poskytováním občerstvení.

(730) SAZKA, a.s., K Žižkovu 851, Praha 9, 19093, CZ

(740) PATENTSERVIS PRAHA a.s., Jivenská 1273/1, Praha 4, 14021

Relax

(210) **O-345824**

(220) 26.04.2004

(320) 26.04.2004

(511) 7, 11

(540)

INOVAline

(510) (7) elektromechanické spotřebiče pro domácnosti v rámci této třídy, elektrické přístroje pro sekání, drcení, míšení, míchání, hnětení, rozmačkávání, mletí, strouhání, šlehání, krájení, vymačkávání, rozměňování, emulgování potravin, pochutin, ovoce a zeleniny; (11) klimatizační zařízení, stroje a přístroje na čištění vzduchu, odsavače par, ohřivače vzduchu, stroje a přístroje na chlazení vzduchu, ventilátory, vše včetně příslušenství jako jsou zásobníky nečistot, zásobníky čisticích prostředků, rozprašovače vůní a dezinfekčních prostředků, prachové a antibakteriální filtry a podobně v rámci této třídy.

(730) WS International a.s., Perunská 2, Hodonín, 69501, CZ

(740) TETRAPAT, patentová a známková kancelář, RNDr. Zdeňka Halaxová, Horní náměstí 7, Olomouc, 77200

(210) **O-346496**

(220) 13.05.2004

(320) 13.05.2004

(511) 35, 39, 42, 43

(540)

(510) (35) propagace nabídek zájezdů a pobytů cestovních kanceláří na www stránkách, prodej internetové (on-line) reklamy, zadávání dat, správa databáze; (39) internetový (on-line) prodej a rezervace tuzemských i zahraničních zájezdů, rekreací a pobytů, poradenská činnost v oblasti cestovního ruchu, zprostředkovatelská činnost v oblasti cestovního ruchu; (42) programátorská činnost; (43) zajištění ubytování v tuzemsku.

(730) INVIA. CZ, s.r.o., Opletalova 27, Praha 1, 11000, CZ

(210) **O-346575**

(220) 17.05.2004

(320) 17.05.2004

(511) 16, 41

(540)

TURISTICKÉ POZNÁMKY

(510) (16) periodické a neperiodické publikace, polygrafické výrobky, tiskoviny, letáky, reklamní a propagační tiskoviny, informační produkty v papírové formě, tiskoviny všeho druhu, noviny, časopisy, knihy, papírenské zboží; (41) vydavatelská a nakladatelská činnost.

(730) TURISTICKÉ ZNÁMKY s.r.o., Opavská 169/12, Janovice, pošta Rýmařov, 79342, CZ

(740) Ing. Petr Soukup, patentový a známkový zástupce, Švédská 3, Olomouc, 77200

(210) **O-346654**

(220) 19.05.2004

(320) 19.05.2004

(511) 9, 16, 35, 37, 38, 41, 42

(510) (9) telefony, telefonní přístroje, záznamníky, hlasové schránky, mobilní telefony, komunikační výrobky, ostatní komunikační výrobky, technika a zařízení, komunikátory, faxy, modemy, operátory, aparáty a přístroje vědecké, geodetické, elektrické, elektronické, fotografické, filmové, optické, přístroje pro vážení, měření, signalizaci, kontrolu, záchranu a přístroje učební, automatické distributory a mechanismy na mince, zapisovací pokladny, kalkulační stroje, přístroje pro zpracování informací a počítače včetně jejich jednotlivých součástí a náhradních dílů ze třídy 9, audiovizuální programy, audioprogramy, videokazety nahrané i nenahrané, audiokazety nahrané i nenahrané, informace a záznamy i v elektronické podobě s výjimkou počítačových programů, elektronické sítě, multimediální aplikace, multimediální informační katalogy, elektronické časopisy, elektronická periodika a knihy v elektronické podobě, pohledy ilustrované se zvukovou nahrávkou, hlavolamy elektrické nebo elektronické, hrací skříně uváděné v činnosti vhozením mince, reklamní přístroje na střídavé obrazy, reklama světelná, magnetické suporty zvukových záznamů, software, hardware, automaty prodejní, reklamní světelné přístroje, aparáty pro záznam, převod, reprodukci zvuku, obrazu nebo dat včetně jejich jednotlivých součástí, příslušenství a náhradních dílů ze třídy 9, zařízení včetně vedení pro vysílání, přenos, směrování, spojování a příjem informací pomocí elektromagnetických vln, počítačové programy, nosiče dat nahrané i nenahrané, data, databáze, databázové produkty a jiné informace, záznamy a informační produkty samy o sobě a v elektronických, datových, informačních a telekomunikačních sítích všeho druhu a na nosičích dat všeho druhu, s výjimkou papírových nosičů ze třídy 16, radiotelefonní zařízení, telefonní sluchátka, telefonní mikrofony, telekomunikační vysílací zařízení, vysílačky, telekomunikační vysílače, telefonní záznamníky, faxovací přístroje, nabíječky pro elektrické baterie, akumulátorové nabíječky, mikrofony, telefonní dráty, paměti počítačové, počítače, počítačové periferie, periferní zařízení počítačů, procesory (centrální procesorové jednotky), počítačové programy (nahrané), počítačový software (nahraný), nosiče dat magnetické, nosiče dat optické, čipy, karty s pamětí nebo s mikroprocesorem, kompaktní optické disky, CD ROM, magnetické disky, přístroje pro nahrávání zvuku, přístroje pro reprodukci zvuku, kompaktní disky (audio, video), automaty hudební; (16) výrobky z papíru, lepenky a z plastických hmot zařazené ve třídě 16 pro reklamní, marketingové a propagační účely, kancelářské potřeby pro reklamní, marketingové a propagační účely, výrobky z papíru s výjimkou toaletního papíru, plakáty, fotografie, pohlednice, gratulace, dopisní papíry, obálky, kalendáře, zejména nástěnné a stolní, samolepky, obtisky, poznámkové bloky, desky na spisy, pořadače, omalovánky, activity books, balící papír, školní sešity, skicáky, tužky, pastelky, tuhy, gummy, ořezávátko, ořezávátko strojky, penály, papírové tašky, umělohmotné tašky, papírové kapesníky, obaly papírové, těžítka, tiskoviny, časopisy, periodika, knihy, databázové produkty v papírové formě, databáze v papírové formě, informační produkty v papírové formě, tiskárenské výrobky, písmena pro tiskárny, losy, štočky, potřeby pro knižní vazby, lepidla kancelářská a pro domácnost, materiál pro umělce, štetce, psací stroje a kancelářské potřeby, učební pomůcky, papírové obaly obecně, pytlíky a sáčky pro obalovou techniku, umělecké nebo ozdobné předměty z papíru, obalové materiály z plastických hmot; (35) reklama, propagace, pronájem reklamních materiálů, informace obchodní nebo podnikatelské, systematizace informací do počítačových databází, odborné obchodní poradenství, obchodní konzultační a zprostředkovatelské služby, vzkazy, reklamní materiály (rozšiřování zákazníkům - letáky, prospekty, tisky, vzorky), reklamní nebo inzertní materiály (jejich rozšiřování), reklamní texty (vydávání, zveřejňování, oznámení, vyhlášení, publikování), telefonní služby (telefonní vzkazy, dotazy) pro nepřítomné; (37) výstavba veřejné mobilní telekomunikační sítě, telefony

(instalace); (38) telekomunikační služby, spoje, komunikace, provozování telekomunikační sítě, služby mobilní telekomunikační sítě, výměna, přenos a šíření informací, dat a zpráv, služby veřejnosti spojené s provozováním mobilní radiotelefonní sítě, provoz veřejné mobilní telekomunikační a datové sítě, telekomunikační informace, půjčování telekomunikačních zařízení, komunikace (telefonní), telefonické služby, počítačová komunikace, elektronická pošta, služby připojení k mezinárodní síti Internet, služby na Internetu zahrnuté v této třídě, zejména přístup k síti Internet včetně vysokorychlostního, přenos hlasové služby přes internetový protokol, posílání (výměna) informací a zpráv, pronájem přístrojů pro přenos zpráv, pronájem zařízení pro přenos informací, telekomunikace, poradenství v oblasti telekomunikací, zprostředkovatelská činnost v oblasti telekomunikací, šíření elektronických časopisů, informací, elektronických periodik a knih v elektronické podobě prostřednictvím počítačové sítě, zejména Internetu, pomocí satelitů; (41) vydávání knih a časopisů, informace o možnostech vzdělání, výchovy, zábavy, sportovních a kulturních aktivit, organizování soutěží (zábavných, vzdělávacích), organizování sportovních soutěží, vzdělávací informace; (42) poskytování (pronájem) počítačového software, pronájem počítačů, poradenství v oblasti počítačového hardware, poradenství v oblasti informační technologie, poradenství v oblasti telekomunikací, telekomunikační techniky (odborné).

- (730) **T - MOBILE CZECH REPUBLIC a.s.**, Tomíčková 2144/1, Praha 4, 14900, CZ
(740) Čermák Hořejš Myslíl a spol., JUDr. Karel Čermák Jr., Ph.D., Národní 32, Praha 1, 11000

- (210) **O-346876**
(220) 26.05.2004
(320) 26.05.2004
(511) 9, 35
(540)

DIPLOMAT
= INTERNATIONAL =

- (510) (9) software, zvukové záznamy, hudební díla, elektronické sítě, elektronické multimediální aplikace, multimediální nebo informační katalogy v elektronické podobě, elektronické časopisy, elektronická periodika a knihy v elektronické podobě, zvukové disky, vybavení pro zpracovávání informací a pro počítače; (35) reklamní, inzertní a propagační činnost, marketing, zprostředkovatelská činnost v obchodu, merchandising, franchising, pomoc při využívání a řízení obchodního podniku.
(730) **International Diplomat, s.r.o.**, Valdštejnova 1638/21, Cheb, 35002, CZ
(740) Patentová a známková kancelář, Ing. Jana Vandělíková, Umělecká 6, Praha 7, 17000

- (210) **O-346877**
(220) 26.05.2004
(320) 26.05.2004
(511) 18, 25, 26
(540)

YKK

- (510) (18) turistické hole, imitace kůže, klíčenky, pokrývky z kožešiny, pásy z kůže kromě oděvních, pásy na nošení závěsné z kůže, popruhy z kůže, řemeny závěsné z kůže, deštníky, slunečníky; (25) oděvní doplňky zařazené v této třídě, barety, čapky, čelenky, čepice, čepice s kšilty, klapky na uši, klobouky, kombiné (spodní prádlo), korzety (spodní prádlo), opasky, košile, kravaty, límce, noční kabátky, plavky, podprsenky, podvazkové pásy, pokrývky hlavy, ponožky, prádlo (osobní, spodní), přehozy kolem ramen, punčocháče, punčochy, pyžama, rukavice, rukavice bez prstů, šály, šátky, šle, tílka, košílky, trička, výbavičky pro novorozeněta v rámci této třídy, zástěry, závoje v rámci této třídy; (26) elastické závěsné šňůry na nošení klíčů, přívěsků a mobilních telefonů.

- (730) **International Diplomat, s.r.o.**, Valdštejnova 1638/21, Cheb, 35002, CZ
(740) Patentová a známková kancelář, Ing. Jana Vandělíková, Umělecká 6, Praha 7, 17000

- (210) **O-347211**
(220) 07.06.2004
(320) 07.06.2004
(511) 36, 41, 43
(540)

CASINO MONACO

- (510) (36) směnárenská činnost; (41) provozování kasin a heren, sázkových her v kasinu, výherních hracích přístrojů a zprostředkování on-line her a sázek, školení pesronálu heren, kasin, krupiéřů a obsluhy výherních hracích přístrojů; (43) hostinská činnost, bary.
(730) **VIP CLUB, a.s.**, Václavské náměstí 7/839, Praha 1, 11000, CZ
(740) ing. Marie Smrčková, Velflíkova 8, Praha 6, 16000

- (210) **O-347249**
(220) 08.06.2004
(320) 08.06.2004
(511) 16, 25, 28, 41
(540)



pražskýkarneval

- (510) (16) plakáty, brožury, programy, samolepky, billboardy, spadající do této třídy, veškeré tiskoviny; (25) oděvy, obuv a kloboučnické zboží; (28) divadelní masky, karnevalové masky a jejich součásti, spadající do této třídy; (41) agentury umělecké, dekorace (pronájem), divadelní představení, estrády, filmová tvorba, fotografování, informace o možnostech zábavy, karaoke, představení, školící a vyučovací činnost.
(730) **Němeček Petr**, U Klavírky 2347/2, Praha 5, 15000, CZ

- (210) **O-355551**
(220) 21.06.2004
(320) 21.06.2004
(511) 36, 41
(540)

Pražan

- (510) (36) pojištění, služby finanční, služby peněžní, služby nemovitostní; (41) výchova, vzdělávání, zábava, sportovní a kulturní aktivity.
(590) Barevná
(730) **Věci veřejné, s.r.o.**, Krupná 2171/12, Praha 4 - Komořany, 14300, CZ

- (210) **O-355715**
(220) 24.06.2004
(320) 24.06.2004
(511) 32, 33, 34

(540)



- (510) (32) minerální vody jako nápoje, šumivé nápoje, mošty, nealkoholické nápoje z ovoce, nektary nealkoholické ovocné, hroznový mošt, jablečný mošt, ovocné šťávy a nápoje, iontové nápoje, nealkoholické nápoje i aperitivy, sirupy a jiné přípravky ke zhotovení nápojů, pivo; (33) alkoholické nápoje s výjimkou pív, lihoviny, destilované nápoje, alkoholické nápoje obsahující ovoce, likéry, pálenky, víno, vodka, whisky; (34) cigarety, cigarety s filtrem, cigarillos, doutníky, dýmkový tabák, šňupací tabák.
- (730) **CZ Tabák, a.s.**, Bratranců Veverkových 396, Pardubice, 53002, CZ
- (740) Ing. Tomáš Pavlica, Lohniského 846, Praha 5, 15200

- (210) **O-355810**
(220) 29.06.2004
(320) 29.06.2004
(511) 9, 35, 36, 38, 41, 42
(540)

Oskar. Vybarví se.

- (510) (9) vědecké, elektronické (vyjma měřících přístrojů užívaných v letadle) a optické přístroje a zařízení v rámci třídy 9, přístroje a zařízení pro přenos a zpracování informací, zejména v oblasti telekomunikace, sítě telekomunikační a výpočetní techniky a jejich části, sítě datové, jejich součásti a náhradní díly v rámci třídy 9, počítače, periferní zařízení počítačů v rámci třídy 9, záznamová média a nosiče záznamů, karty s pamětí, nosiče informací, zařízení pro zpracování dat a počítačů, CD disky, prodejní automaty a přístroje a mechanismy pro reklamu v rámci třídy 9, telekomunikační zařízení, zejména koncová a rádiová zařízení, telefony, záznamníky, hlasové schránky, mobilní telefony, faxy, modemy, magnetické suporty zvukových záznamů; (35) propagace, reklama, inzertní a reklamní agentura, automatické zpracování informací, zprostředkovatelská a obstaravatelská činnost v oblasti informatiky a obchodu, marketing, činnost ekonomických a organizačních poradců; (36) finanční služby; (38) mobilní telekomunikační služby a ostatní telekomunikační služby, dále služby spočívající v přímém propojení lokálních pevných sítí se sítí mobilních telefonů, informační služby na Internetu, zejména úplatné či bezúplatné zpřístupňování a uveřejňování informací prostřednictvím internetu, např. webové stránky, služby internetového portálu, služby extranetu společnosti, poskytování informačního servisu prostřednictvím telefonu, mobilní telekomunikační sítě, Internetu, poskytování přístupu na on-line informační služby a databáze, přenos, úplatné či bezúplatné poskytování informací, jehož předmětem může být jakákoli datová položka obsažená v databázích, on-line informační a databázové služby, komunikační služby prostřednictvím Internetu, vnějších a vnitřních sítí, šíření elektronických tiskovin, časopisů, periodik a knih prostřednictvím počítačové, datové, elektronické, telekomunikační nebo informační sítě, provozování informační a datové sítě, provozování veřejné mobilní radiotelefonní sítě, pronájem telekomunikačních okruhů, vedení sítí, zřizování a provozování veřejných, soukromých i účelových sítí, provozování datových a počítačových sítí, veškeré služby elektronických komunikací poskytované integrovanou digitální sítí, zejména pronájem fyzických přenosových kapacit, zajišťování komunikačního spojení, služby videokonferencí, připojení a komunikace prostřednictvím sítí Internet, elektronický přenos dokumentů, přenos informací, zprostředkování přenosu dat, zprostředkovatelská a poradenská činnost v oblasti telekomunikací, telekomunikačních zařízení a sítí mobilních telefonů; (41) vydavatelství nosičů informací, služby školící a vzdělávací, služby publikační a vydávání tiskovin, služby vzdělávací, školící, organizace a provádění her a soutěží, sportovní, zábavná a výchovná činnost; (42) analytické a inženýrské práce v oblasti telekomunikací, poradenská činnost v oblasti výpočetní techniky a jejího servisu, provozování

počítačových center, zprostředkovatelská a obstaravatelská činnost v oblasti výpočetní techniky, poradenská činnost v oblasti výpočetní techniky a elektrotechniky, hosting pro veškeré oblasti informačních technologií včetně webových stránek v rámci internetu, extranetu, intranetu, aplikací na systémech a síti společnosti, klientských systémů, na hardwaru a infrastruktuře společnosti.

- (730) **Oskar Mobil a.s.**, Vinohradská 167, Praha 10, 11000, CZ
(740) Mgr. Karin Pomaizlová, Na Příkopě 19, Praha 1, 11719

- (210) **O-355854**
(220) 30.06.2004
(320) 30.06.2004
(511) 2, 17, 19, 42
(540)

LIHOLAK

- (510) (2) barvy, laky, vodou ředitelné silnovrstvé lazurovací laky, emaily, fermeže, nátěrové laky, ředidla do nátěrových látek, barev a laků, zlatolaky, tmely zařazené do tř. 2, barviva, mořidla, ochranné prostředky proti rzi kovů a hnilobě dřeva, práškové nátěrové látky, práškové barvy, impregnační prostředky na dřevo a na beton, mořidla na dřevo, elektroforézní nátěrové látky, aditiva pro nátěrové hmoty; (17) izolační nátěrové hmoty, zejména nástřikové hmoty na bázi organických pojiv a organických plnidel; (19) barvy fasádní, barvy pro stavební účely, maltovinová pojiva, nástřikové omítkové hmoty, lité podlahy, asfaltové nátěry, stavební nástřikové hmoty na bázi organických pojiv a organických plnidel; (42) vývoj a výzkum v oblasti výroby barev a laků.
- (730) **COLORLAK, a.s.**, Tovární 1076, Staré Město, 68602, CZ
(740) Ing. Zdeněk Kučera, Padělky 548 (P.O.Box 92), Slušovice, 76315

- (210) **O-355855**
(220) 30.06.2004
(320) 30.06.2004
(511) 2, 17, 19, 42
(540)

PROTIREZ

- (510) (2) barvy, laky, vodou ředitelné silnovrstvé lazurovací laky, emaily, fermeže, nátěrové laky, ředidla do nátěrových látek, barev a laků, zlatolaky, tmely zařazené do tř. 2, barviva, mořidla, ochranné prostředky proti rzi kovů a hnilobě dřeva, práškové nátěrové látky, práškové barvy, impregnační prostředky na dřevo a na beton, mořidla na dřevo, elektroforézní nátěrové látky, aditiva pro nátěrové hmoty; (17) izolační nátěrové hmoty, zejména nástřikové hmoty na bázi organických pojiv a organických plnidel; (19) barvy fasádní, barvy pro stavební účely, maltovinová pojiva, nástřikové omítkové hmoty, lité podlahy, asfaltové nátěry, stavební nástřikové hmoty na bázi organických pojiv a organických plnidel; (42) vývoj a výzkum v oblasti výroby barev a laků.
- (730) **COLORLAK, a.s.**, Tovární 1076, Staré Město, 68602, CZ
(740) Ing. Zdeněk Kučera, Padělky 548 (P.O.Box 92), Slušovice, 76315

- (210) **O-356059**
(220) 09.07.2004
(320) 09.07.2004
(511) 34
(540)

PLEASURE

- (510) (34) tabák, cigarety, doutníky, šňupací tabák, cigaretový papír, dýmky, cigaretové filtry, cigaretové pouzdra, s výjimkou pouzder z drahých kovů, tabatěrky, cigaretové zapalovače, s výjimkou zapalovačů z drahých kovů, zápalky, čističe dýmek, popelníky, s výjimkou popelníků z drahých kovů a doutníkové odězavače.
- (730) **KT & G Corporation**, Pyungchon-dong, Taedeog-ku 100, 306-712 Taejon, KR
- (740) **PATENTSERVIS PRAHA a.s.**, Jivenská 1273/1, Praha 4, 14021

- (210) **O-356075**
(220) 09.07.2004
(320) 09.07.2004
(511) 7, 11
(540)

SNAIGE

- (510) (7) elektrické stroje na čištění, pračky, pračky se sušičkou, ždímačky, odstředivky, myčky nádobí určené pro domácnost; (11) sušičky určené pro domácnost.
(730) **KBC Real, spol s r.o.**, Rybníčná 36, Bratislava, 83107, SK
(740) JUDr. Vladimír Rott, Nad Štolou 12, Praha 7, 17000

- (220) 26.07.2004
(320) 26.07.2004
(511) 16, 41, 43
(540)

PEC NÁM SPADLA

- (210) **O-356159**
(220) 13.07.2004
(320) 13.07.2004
(511) 35, 41
(540)



- (510) (35) inzertní a reklamní činnost, propagační činnost, administrativní práce, obchodní výstavy (organizování); (41) vydavatelská a nakladatelská činnost, poskytování obecně prospěšných služeb veřejnosti v oblasti kultury, výchovy, vzdělávání a sportu, příprava a realizace výchovných, kulturních a vzdělávacích projektů a jejich realizace, podpora a realizace transatlantických vztahů v oblasti výchovné, kulturní a vzdělávací, zejména mezi Českou republikou a Spojenými státy americkými.
(730) **TIMBERLAND, s.r.o.**, Zbraslav - Březina 107, Zastávka u Brna, 66484, CZ
(740) JUDr. Aleš Zábrš, Na Beránce 2, Praha 6, 16000

- (510) (16) atlasy, fotografie, kalendáře, kancelářské potřeby, katalogy, knihy, noviny, papírenské výrobky, prospekty, mapy, obtisky, pohlednice, reprodukce, samolepky, tiskoviny; (41) informace o možnostech zábavy a rekreace, půjčování sportovního nářadí a náčiní a sportovních potřeb, vydávání textů s výjimkou reklamních nebo náborových, provozování tělovýchovných zařízení a zařízení sloužících k regeneraci a rekondici, sportovní a kulturní aktivity, pronájem sportovních zařízení, elektronické publikování, pořádání kulturních a sportovních akcí, organizování kulturních nebo vzdělávacích výstav a soutěží; (43) zajišťování a zprostředkování ubytování, hostinská činnost, hotelové služby, provozování hotelů, penzionů, restaurací, barů, bufetů, kaváren, jídelen, klubů a poskytování souvisejících služeb (pokojový servis, úklid aj.), poskytování přechodného ubytování, pronájem jednacích místností, zásobování.
(730) **REGATA ČECHY, a.s.**, Čilova 304/9, Praha 6, 16200, CZ
(740) Ing. Václav Kratochvíl, Radlická 28/663, Praha 5, 15000

- (210) **O-356479**
(220) 23.07.2004
(320) 23.07.2004
(511) 9, 14, 16, 18, 21, 24, 25, 28, 29, 30, 31, 32, 33, 35, 39, 41, 43
(540)

ICOOK

- (510) (9) podložky pod myš, magnety; (14) hodiny, kuchařské časové spínače, přívěsky na klíče spadající do této třídy, šňůrky na klíče zavěšené na krku (bižuterie); (16) pera, poznámkové bloky (normální a samolepící), nálepky, záložky do knih; (18) otevřené tašky s dvěma poutky, pytlíky a krabičky s vizitkami spadající do této třídy; (21) podnosy a tácky spadající do této třídy, hrníčky na kávu, sklenice na pití; (24) stolní ubrusy (ne papírové), rukavice pro obsluhu pečicí trouby; (25) zástěry, trička, čepice, klobouky, kuchařské čepice, saka, šály; (28) hrací karty; (29) maso, ryby, drůbež, masové výtahy, konzervované, sušené a vařené ovoce a zelenina, rosoly, zavařeniny, ovocné omáčky, vejce, mléko a mlékařenské výrobky, jedlé oleje a tuky; (30) káva, čaj, kakao, cukr, rýže, tapioka, ságo, kávové náhražky, mouka a obilní přípravky, chléb, jemné pečivo a cukrovinky, zmrzliny, med, sirup z melasy, kvasnice, prášky do pečiva, sůl, hořčice, ocet, chuťové omáčky, koření, led na chlazení; (31) výrobky zemědělské, zahradnické, lesnické a semena neobsažená v jiných třídách, čerstvé ovoce a zelenina, semena, živé rostliny a přírodní květiny, krmiva pro dobytek, slad; (32) piva, vody minerální a šumivé a jiné nealkoholické nápoje, ovocné nápoje a ovocné šťávy, sirupy a jiné přípravky k přípravě nápojů; (33) alkoholické nápoje (kromě pív); (35) inzertní činnost, obchodní management, správa obchodu, inzertní a zákaznické služby pro výrobce koření, potravinářských výrobků a kuchařských receptů, zejména zaslání reklamních materiálů; (39) dopravní služby, balení dárkových balíčků, obsahujících položky týkající se vaření, jako koření, potravinářské výrobky a recepty a jejich doprava; (41) vzdělávání a výcvik v oblasti vaření pomocí kuchařského studia, publikování a vydávání knih, novin a časopisů v oblasti studia virtuálního vaření pomocí internetu nebo jiných počítačových sítí; (43) služby poskytování potravin a nápojů, zásobovací služby, průzkumné služby pro umístění speciálního koření, potravinových výrobků a receptů.
(730) **Alticor Inc.**, 7575 Fulton Street, East, Ada, MI, US
(740) JUDr. Petr Kalenský, Hálkova 2, Praha 2, 12000

- (210) **O-356546**
(220) 27.07.2004
(320) 27.07.2004
(511) 16, 35, 36
(540)

EU★programregion

- (510) (16) reklamní, inzertní a propagační materiály a tiskoviny všeho druhu; (35) propagační, reklamní a inzertní služby prostřednictvím jakéhokoliv média; (36) bankovní obchody a bankovní a finanční služby, služby s těmito službami související.
(590) Barevná
(730) **Česká spořitelna, a.s.**, Olbrachtova 1929/62, Praha 4, 14000, CZ

- (210) **O-356548**
(220) 27.07.2004
(320) 27.07.2004
(511) 16, 35, 36
(540)

EU★programbusiness

- (510) (16) reklamní, inzertní a propagační materiály a tiskoviny všeho druhu; (35) propagační, reklamní a inzertní služby prostřednictvím jakéhokoliv média; (36) bankovní obchody a bankovní a finanční služby, služby s těmito službami související.
(590) Barevná
(730) **Česká spořitelna, a.s.**, Olbrachtova 1929/62, Praha 4, 14000, CZ

- (210) **O-356550**
(220) 27.07.2004
(320) 27.07.2004
(511) 16, 35, 36
(540)

EU★program

- (510) (16) reklamní, inzertní a propagační materiály a tiskoviny všeho druhu; (35) propagační, reklamní a inzertní služby prostřednictvím jakéhokoliv média; (36) bankovní obchody a bankovní a finanční služby, služby s těmito službami související.
(590) Barevná
(730) **Česká spořitelna, a.s.**, Olbrachtova 1929/62, Praha 4, 14000, CZ

- (210) **O-356610**
(220) 28.07.2004
(320) 28.07.2004
(511) 12, 16, 17, 35, 36, 38, 42
(540)

www.ekoflex.cz

- (210) **O-356527**

- (510) (12) vnitřní polštářování vozidel, sedadla pro vozidla, čalounění vozidel, lůžka pro dopravní prostředky, opěrky hlavy na sedadla

vozidel, potahy na sedadla vozidel, brašny speciální pro jednopopá vozidla; (16) papír, lepenka a výrobky z těchto materiálů, které nejsou zařazeny do jiných tříd, papírenské zboží, plastické obaly nezařazené do jiných tříd, obaly (papírnické výrobky), fólie viskózní na balení, fólie z regenerované celulózy (celofán) na balení, fólie z umělých hmot na balení, polyetylenové fólie na balení a fixaci zboží, obalové materiály z pěnového polyetylenu, laminované mikrotenem, PET fólií, obaly papírové; (17) kaučuk, gutaperča, guma, azbest, slída a výrobky z těchto materiálů, které nejsou zahrnuty do jiných tříd, polotovary z plastických hmot, materiály těsnící, ucpávací a izolační, ohebné trubky nekovové, fólie viskózní kromě fólií na balení, fólie z regenerované celulózy kromě fólií na balení, fólie z umělých hmot kromě fólií na balení, desky, trubky, dílce a hmoždinky z plastických hmot pro stavební účely, včetně napěněných hmot, též z napěněného polystyrenu, tmel, těsnící, lepicí a armovací tmel pro stavebnictví, kovové izolační fólie, materiály na izolaci, izolační nátěry, izolační oleje, omítky izolační, izolační papír, izolační pásy, izolační plst, skleněná vlna jako izolační materiál, tepelně izolační prostředky, zvukově izolační hmoty, termoizolační pásy - holé, laminované hliníkovou fólií, PET fólií, opatřené samolepicí vrstvou, termoizolační trubice, izolace do stanových podsad, umělé hmoty jako polotovary, gumové sáčky na balení, zábrany volné proti znečištění, parozábrany, izolační obaly na láhve, výplně pro dilatační spoje, veškeré stavební výrobky spadající do této třídy; (35) zprostředkovatelská činnost v oblasti obchodu, zprostředkování služeb, které souvisí s obchodní činností, odborné obchodní poradenství, obchodní nebo podnikatelské informace, zprostředkování obchodních kontaktů, provádění obchodních operací, kopírování nebo rozmnožování (reprodukce) dokumentů, dokladů apod., reklama (on line-) na počítačové komunikační síti, on-line inzerce, pronájem reklamního času ve všech komunikačních médiích, poskytování obchodních informací a služeb pomocí Internetu, zprostředkování internetového obchodu, komerční využití Internetu v oblastech komerčních internetových médií a vyhledávacích služeb, vyhledávání dat v počítačových souborech, prezentace uživatelů na stránkách World Wide Web v počítačové síti Internet, systemizace informací do počítačových databází, nábor zaměstnanců, reklama, propagace, rozšiřování propagační korespondence zákazníkům, rozšiřování propagační materiálů zákazníkům a rozšiřování propagačních publikací zákazníkům, inzerce; (36) obchodování s nemovitostmi, oceňování a odhady nemovitostí, pronájem nemovitostí, správa nemovitostí, nemovitosti (zprostředkování-), finanční konzultační služby, finanční informace, koupě na splátky, leasing, pronájem bytů, pronájem nájemních, činžovních domů, pronajímání kanceláří (nemovitosti), půjčky (financování), vybírání nájemného; (38) elektronická pošta, posílání zpráv, provozování počítačových sítí, poskytování telekomunikačních připojení ke globální počítačové síti, poskytování uživatelského přístupu ke globální počítačové síti, pronájem přístrojů a zařízení pro přenos zpráv a informací, přenášení pomocí satelitních družic, přenášení telegramů, přenos faxem, přenos zpráv a obrázků pomocí počítače, půjčování faxů, modemů, telefonů a telekomunikačních zařízení, směrovací a spojovací služby pro telekomunikace, spojení pomocí sítí optických vláken, telefonické služby, telegrafická komunikace, telegrafní služby, počítačová komunikace, informace o telekomunikaci, komunikace a transakce v síti, telexové služby, telekonferenční služby, služby zabezpečující audiovizuální komunikaci prostřednictvím informačních a telekomunikačních sítí, např. počítačové sítě Internet, satelitu, poskytování přístupu k Internetu, rozšiřování, zveřejňování a přenos informací prostřednictvím informačních a telekomunikačních prostředků a sítí, satelitů, výměna a šíření informací a zpráv prostřednictvím telekomunikační sítě, datové sítě, informační nebo komunikační nebo elektronické techniky, komunikace pomocí počítačových terminálů, telegrafu, dálkopisu, telefonu, mobilních telekomunikačních síťových služeb s využitím drátového vedení a/nebo satelitů a/nebo mikrovlnného spojení a/nebo rádiového spojení; (42) tvorba software a programů, programování, software-návrhy, převod a konverze počítačových programů a údajů (kromě fyzické konverze), převod a konverze údajů a dokumentů z fyzických médií na elektronická média, tvorba a údržba počítačových stránek (WEB) pro zákazníky, hostování na počítačových stránkách (WEB), instalace počítačových

programů, návrh počítačových systémů, programování internetových databázových systémů a internetových aplikací, konstrukce WWW prezentací a řešení WWW serverů, aktualizace počítačových programů, údržba počítačových programů, pronájem času na přístup do počítačových databází, zhotovování kopií počítačových programů, technické studie v oblasti počítačů a programového vybavení, výzkum a vývoj a tvorba systémů pro elektronické obchodování a informačních technologií, programování internetových databázových systémů a internetových aplikací, programování multimediálních aplikací, vytváření a modelování 3D animací, interaktivních a grafických programů, počítačové animace a vizualizace, grafický design.

(730) **EKOMAT, s.r.o.**, Dobrá 195, Dobrá, 73951, CZ

(740) Ing. Pavel Nádvorník, Sokola Tůmy č.1, Ostrava-Hulváky, 70900

(210) **O-356668**

(220) 29.07.2004

(320) 29.07.2004

(511) 9, 16, 35, 38

(540) **THE PRAGUE POST - BOOK OF BUSINESS LISTS**

(510) (9) nosiče informací v rámci tř. 9, nosiče záznamů nahrané i nenahrané, videokazety nahrané i nenahrané, audiokazety nahrané i nenahrané, audiovizuální programy, audioprogramy, audiovizuální díla na nosičích, filmy, hudební díla na nosičích nebo v elektronické podobě, CD disky, optické disky, DVD disky, elektronické databáze a databázové produkty, informace a záznamy v elektronické podobě, informace a data a databáze a informační produkty na nosičích nebo i v elektronických, datových, informačních, počítačových a komunikačních sítích všeho druhu, elektronické nebo datové nebo informační nebo komunikační nebo výpočetní sítě, multimediální aplikace, elektronické multimediální nebo elektronické informační katalogy, elektronické časopisy, knihy v elektronické podobě, počítačové programy a software; (16) papír, lepenka a výrobky z těchto materiálů zařazené ve třídě 16, výrobky z papíru, plakáty, fotografie, kalendáře, pohlednice, gratulace, oznámení, dopisní papíry, obálky, samolepky, obtisky, papírové ubrusy a ubrusky, tiskoviny, časopisy, periodika, brožury, oběžníky, prospekty, katalogy, knihy, tiskárenské výrobky, periodické a neperiodické tiskoviny a publikace, papírové tašky a sáčky, informační produkty na papírových nosičích, umělecké a ozdobné předměty z papíru; (35) reklamní činnost a propagace, vyhledávání dat v počítačových souborech, obchodní reklama, překlad a systemizace informací do počítačové databáze, pronájem reklamních materiálů, reklama on line v počítačové síti, rozšiřování reklamních nebo inzertních materiálů (letáků, prospektů, tisku a vzorků, apod.) zákazníkům, vylepování plakátů, vydávání reklamních nebo náborových propagačních a inzertních textů, služby na internetu k obchodním a reklamním účelům; (38) telematika, výměna, šíření a nebo získávání zpráv a informací včetně doprovodného zvuku či obrazu, šíření elektronických časopisů, informací, elektronických periodik, knih v elektronické podobě, audio či audiovizuálních děl prostřednictvím informační nebo datové nebo elektronické nebo komunikační nebo telekomunikační nebo počítačové sítě, zejm. internetu, pomocí satelitů aj., počítačová komunikace.

(730) **PRAGUE POST, spol. s r.o.**, Štěpánská 20, Praha 1, 11000, CZ

(210) **O-356669**

(220) 29.07.2004

(320) 29.07.2004

(511) 9, 16, 35, 38

(540) **THE PRAGUE POST - BUSINESS LISTS**

(510) (9) nosiče informací v rámci tř. 9, nosiče záznamů nahrané i nenahrané, videokazety nahrané i nenahrané, audiokazety nahrané i nenahrané, audiovizuální programy, audioprogramy, audiovizuální díla na nosičích, filmy, hudební díla na nosičích nebo v elektronické podobě, CD disky, optické disky, DVD disky, elektronické databáze a databázové produkty, informace a záznamy v elektronické podobě, informace a data a databáze a informační produkty na nosičích nebo i v elektronických,

- datových, informačních, počítačových a komunikačních sítích všeho druhu, elektronické nebo datové nebo informační nebo komunikační nebo výpočetní sítě, multimediální aplikace, elektronické multimediální nebo elektronické informační katalogy, elektronické časopisy, knihy v elektronické podobě, počítačové programy a software; (16) papír, lepenka a výrobky z těchto materiálů zařazené ve třídě 16, výrobky z papíru, plakáty, fotografie, kalendáře, pohlednice, gratulace, oznámení, dopisní papíry, obálky, samolepky, obtisky, papírové ubrusy a ubrousky, tiskoviny, časopisy, periodika, brožury, oběžníky, prospekty, katalogy, knihy, tiskárenské výrobky, periodické a neperiodické tiskoviny a publikace, papírové tašky a sáčky, informační produkty na papírových nosičích, umělecké a ozdobné předměty z papíru; (35) reklamní činnost a propagace, vyhledávání dat v počítačových souborech, obchodní reklama, překlad a systemizace informací do počítačové databáze, pronájem reklamních materiálů, reklama on line v počítačové síti, rozšiřování reklamních nebo inzertních materiálů (letáků, prospektů, tisku a vzorků, apod.) zákazníkům, vylepování plakátů, vydávání reklamních nebo náborových propagačních a inzertních textů, služby na internetu k obchodním a reklamním účelům; (38) telematika, výměna, šíření a nebo získávání zpráv a informací včetně doprovodného zvuku či obrazu, šíření elektronických časopisů, informací, elektronických periodik, knih v elektronické podobě, audio či audiovizuálních děl prostřednictvím informační nebo datové nebo elektronické nebo komunikační nebo telekomunikační nebo počítačové sítě, zejm. internetu, pomocí satelitů aj., počítačová komunikace.
- (730) **PRAGUE POST, spol. s r.o.**, Štěpánská 20, Praha 1, 11000, CZ

(210) **O-356670**

(220) 29.07.2004
(320) 29.07.2004
(511) 9, 16, 35, 38

THE PRAGUE POST - KNIHA SEZNAMŮ

- (510) (9) nosiče informací v rámci tř. 9, nosiče záznamů nahrané i nenahrané, videokazety nahrané i nenahrané, audiokazety nahrané i nenahrané, audiovizuální programy, audioprogramy, audiovizuální díla na nosičích, filmy, hudební díla na nosičích nebo v elektronické podobě, CD disky, optické disky, DVD disky, elektronické databáze a databázové produkty, informace a záznamy v elektronické podobě, informace a data a databáze a informační produkty na nosičích nebo i v elektronických, datových, informačních, počítačových a komunikačních sítích všeho druhu, elektronické nebo datové nebo informační nebo komunikační nebo výpočetní sítě, multimediální aplikace, elektronické multimediální nebo elektronické informační katalogy, elektronické časopisy, knihy v elektronické podobě, počítačové programy a software; (16) papír, lepenka a výrobky z těchto materiálů zařazené ve třídě 16, výrobky z papíru, plakáty, fotografie, kalendáře, pohlednice, gratulace, oznámení, dopisní papíry, obálky, samolepky, obtisky, papírové ubrusy a ubrousky, tiskoviny, časopisy, periodika, brožury, oběžníky, prospekty, katalogy, knihy, tiskárenské výrobky, periodické a neperiodické tiskoviny a publikace, papírové tašky a sáčky, informační produkty na papírových nosičích, umělecké a ozdobné předměty z papíru; (35) reklamní činnost a propagace, vyhledávání dat v počítačových souborech, obchodní reklama, překlad a systemizace informací do počítačové databáze, pronájem reklamních materiálů, reklama on line v počítačové síti, rozšiřování reklamních nebo inzertních materiálů (letáků, prospektů, tisku a vzorků, apod.) zákazníkům, vylepování plakátů, vydávání reklamních nebo náborových propagačních a inzertních textů, služby na internetu k obchodním a reklamním účelům; (38) telematika, výměna, šíření a nebo získávání zpráv a informací včetně doprovodného zvuku či obrazu, šíření elektronických časopisů, informací, elektronických periodik, knih v elektronické podobě, audio či audiovizuálních děl prostřednictvím informační nebo datové nebo elektronické nebo komunikační nebo telekomunikační nebo počítačové sítě, zejm. internetu, pomocí satelitů aj., počítačová komunikace.
- (730) **PRAGUE POST, spol. s r.o.**, Štěpánská 20, Praha 1, 11000, CZ

(210) **O-356671**

(220) 29.07.2004
(320) 29.07.2004
(511) 9, 16, 35, 38
(540)

THE PRAGUE POST - BOOK OF LISTS

- (510) (9) nosiče informací v rámci tř. 9, nosiče záznamů nahrané i nenahrané, videokazety nahrané i nenahrané, audiokazety nahrané i nenahrané, audiovizuální programy, audioprogramy, audiovizuální díla na nosičích, filmy, hudební díla na nosičích nebo v elektronické podobě, CD disky, optické disky, DVD disky, elektronické databáze a databázové produkty, informace a záznamy v elektronické podobě, informace a data a databáze a informační produkty na nosičích nebo i v elektronických, datových, informačních, počítačových a komunikačních sítích všeho druhu, elektronické nebo datové nebo informační nebo komunikační nebo výpočetní sítě, multimediální aplikace, elektronické multimediální nebo elektronické informační katalogy, elektronické časopisy, knihy v elektronické podobě, počítačové programy a software; (16) papír, lepenka a výrobky z těchto materiálů zařazené ve třídě 16, výrobky z papíru, plakáty, fotografie, kalendáře, pohlednice, gratulace, oznámení, dopisní papíry, obálky, samolepky, obtisky, papírové ubrusy a ubrousky, tiskoviny, časopisy, periodika, brožury, oběžníky, prospekty, katalogy, knihy, tiskárenské výrobky, periodické a neperiodické tiskoviny a publikace, papírové tašky a sáčky, informační produkty na papírových nosičích, umělecké a ozdobné předměty z papíru; (35) reklamní činnost a propagace, vyhledávání dat v počítačových souborech, obchodní reklama, překlad a systemizace informací do počítačové databáze, pronájem reklamních materiálů, reklama on line v počítačové síti, rozšiřování reklamních nebo inzertních materiálů (letáků, prospektů, tisku a vzorků, apod.) zákazníkům, vylepování plakátů, vydávání reklamních nebo náborových propagačních a inzertních textů, služby na internetu k obchodním a reklamním účelům; (38) telematika, výměna, šíření a nebo získávání zpráv a informací včetně doprovodného zvuku či obrazu, šíření elektronických časopisů, informací, elektronických periodik, knih v elektronické podobě, audio či audiovizuálních děl prostřednictvím informační nebo datové nebo elektronické nebo komunikační nebo telekomunikační nebo počítačové sítě, zejm. internetu, pomocí satelitů aj., počítačová komunikace.
- (730) **PRAGUE POST, spol. s r.o.**, Štěpánská 20, Praha 1, 11000, CZ

(210) **O-356736**

(220) 02.08.2004
(320) 02.08.2004
(511) 35, 41
(540)

Miss Bohemia

- (510) (35) vydávání propagačních a reklamních materiálů; (41) pořádání společenských, zábavných, kulturních a soutěžních akcí, slavností a přehlídek, včetně společenských módních přehlídek, organizování soutěží, včetně soutěží krásy, zajišťování vstupenek na kulturní, společenské a jiné zábavné akce, agenturní činnost v oblasti kultury, umění, zábavy a audiovizuální tvorby, produkční práce v oblasti audiovizuální tvorby, provozování zařízení sloužících k zábavě, provozování fitness center, organizování kvalifikačních kurzů pro modelky a manekýnky, agenturní činnost v oblasti modelingu, umělecké fotografování, vydávání textů včetně informačních s výjimkou těch, které jsou uvedeny ve třídě 35.
- (730) **ART PRODUCTION K./2, spol. s r. o.**, Malá štěpánská 3, Praha 2, 12000, CZ
- (740) Eva Krákorová, Apolinářská 6, Praha 2, 12800

(210) **O-356737**

(220) 02.08.2004
(320) 02.08.2004
(511) 35, 41
(540)

Miss Moravia

- (510) (35) vydávání propagačních a reklamních materiálů; (41) pořádání společenských, zábavných, kulturních a soutěžních akcí, slavností a přehlídek, včetně společenských módních přehlídek, organizování soutěží, včetně soutěží krásy, zajišťování vstupenek na kulturní, společenské a jiné zábavné akce,

agenturní činnost v oblasti kultury, umění, zábavy a audiovizuální tvorby, produkční práce v oblasti audiovizuální tvorby, provozování zařízení sloužících k zábavě, provozování fitness center, organizování kvalifikačních kurzů pro modelky a manekýnky, agenturní činnost v oblasti modelingu, umělecké fotografování, vydávání textů včetně informačních s výjimkou těch, které jsou uvedeny ve třídě 35.

- (730) **ART PRODUCTION K./2, spol. s r. o.**, Malá štěpánská 3, Praha 2, 12000, CZ
(740) Eva Krákorová, Apolinářská 6, Praha 2, 12800

(210) **O-358227**
(220) 10.08.2004
(320) 10.08.2004
(511) 16, 38, 41
(540)

BBV

- (510) (16) tiskoviny, periodické a neperiodické publikace, např. knihy a časopisy, katalogy, plakáty, fotografie, kalendáře, samolepky; (38) vysílání televizních programů; (41) tvorba televizních programů, výchovná a zábavní činnost, školení, kulturní a sportovní aktivity, soutěže pro veřejnost, vydavatelská a nakladatelská činnost, výroba audiovizuálních programů.
(730) **Česká televize**, Na Hřebenech II, Praha 4 - Kavčí Hory, 14070, CZ

(210) **O-358274**
(220) 10.08.2004
(320) 10.08.2004
(511) 35, 38, 41
(540)

Sváteční slovo

- (510) (35) propagační, reklamní a inzertní činnost; (38) vysílání televizních programů; (41) tvorba televizních programů, výchovná a zábavní činnost, školení, kulturní a sportovní aktivity, soutěže pro veřejnost, vydavatelská a nakladatelská činnost, výroba audiovizuálních programů.
(730) **Česká televize**, Na Hřebenech II., Praha 4 - Kavčí hory, 14070, CZ

(210) **O-358286**
(220) 10.08.2004
(320) 10.08.2004
(511) 9, 16, 35, 38, 41
(540)

Medúza

- (510) (9) veškeré nosiče informací v rozsahu třídy 9; (16) tiskoviny, periodické a neperiodické publikace, např. knihy a časopisy, katalogy, plakáty, fotografie, kalendáře, samolepky; (35) propagační, reklamní a inzertní činnost; (38) vysílání televizních programů; (41) tvorba televizních programů, výchovná a zábavní činnost, školení, kulturní aktivity, soutěže pro veřejnost, vydavatelská a nakladatelská činnost, výroba audiovizuálních programů.
(730) **Česká televize**, Na Hřebenech II., Praha 4 - Kavčí hory, 14070, CZ

(210) **O-358430**
(220) 12.08.2004
(320) 12.08.2004
(511) 30
(540)

ČOKOPIŠKOTY

- (510) (30) pekařské výrobky, trvanlivé pečivo sladké i slané, jemné pečivo, cukrářské výrobky, cukrovinky, výrobky z obilovin, cereální výrobky.
(730) **Opavia - LU, a.s.**, Vinohradská 2828/151, Praha 3, 13000, CZ
(740) Mgr. Marie Žáková, Lidická 51, Brno, 60200

(210) **O-358673**
(220) 23.08.2004
(320) 23.08.2004
(511) 1, 7, 35, 36, 37, 39, 40, 42

(540)



- (510) (1) chemikálie, zejména smáčedla používaná v průmyslových chemických procesech, při recyklování, při chemickém odlučování (separování) olejů, při extrahování a dispersi v průmyslu umělých hmot, v textilním průmyslu, automobilovém průmyslu a v průmyslu povrchové úpravy kovů a povrchového zušlechťování kovů; (7) lisy, lisovací stroje, lisovací stroje na odpad, zařízení na likvidaci, třídění a zpracování odpadu, drtiče a drtící zařízení, skartovací stroje, vše v rámci této třídy; (35) zprostředkování obchodní činnosti ve stavebnictví, průzkum veřejného mínění, propagační a reklamní činnost, poradenství v oblasti realizování obchodní činnosti ve stavebnictví, zastupování občanů a zprostředkování zastupování v řízení o povolení staveb, při kolaudačním a správním řízení, souvisejícím s podnikáním ve stavebnictví, propagační činnost ohledně stavebních výrobků a služeb, poskytování pomoci s přípravou projektové, stavební dokumentace, sestavování rozpočtu pro jednotlivé stavby, zajišťování stavebního materiálu, kancelářská a obchodní administrativa, zprostředkování reklamy za účelem prezentace podnikatelů ve stavebnictví, jejich výrobků a služeb, inzertní činnost; (36) investorská činnost ve výstavbě, sestavování ekonomické a finanční rozvahy ve stavebnictví; (37) provozování čerpacích stanic na pohonné hmoty, plnění plynů do nádob, opravy motorových vozidel, generální dodávky staveb na klíč, jejich změny a odstraňování, kompletní dodávky interiéru, stavební práce, poradenská a obstaratelská činnost ve stavebnictví, odborná pomoc a autorský dozor ve stavebnictví, služby ve stavebnictví, zprostředkování služeb, souvisejících s přípravou, koordinací a kolaudací stavby, konzultace ve stavebnictví, zprostředkovatelská činnost v oblasti distribuce stavebních výrobků a služeb, vše v rámci této třídy, rekonstrukce stávajících technologických linek na vyšší technické parametry, geotechnický dozor při stavbách; (39) silniční motorová doprava, mezinárodní i vnitrostátní zasilatelství, doprava odpadů, skladovací činnost, provoz skladů, odstavných ploch a garáží; (40) nakládání s odpady a nakládání s nebezpečnými odpady - zpracování a likvidace odpadů, čištění odpadů, poradenská činnost v oblasti nakládání s odpady, včetně nebezpečných odpadů, konzervační práce pro zeminy a horniny, tváření plechů, včetně profilování plechů, lisování plechů, ohýbání plechů, dělení plechů, barvení plechů, zpracování kovů a jejich úprava, kovovýroba, obrábění a tváření, svařování a pálení, soustružení, frézování, řezání, hoblování, vrtání, broušení, kovářské práce, těžba kalení, pokovování, potahování nekovovými materiály, tepelné zpracování, pískování, otrýskávání, vyvolávání filmů a zpracovávání fotografií, vše v rámci této třídy; (42) služby inženýrské, konstrukční a projekční související s výrobou strojů a strojních zařízení, laboratoř geomechaniky pro ekologii a stavebnictví, laboratoř analytické chemie, zkušebna k provádění zkoušek pevnosti zásypaného materiálu na likvidaci hlavních důlních děl a na zjišťování kvality zásypaného materiálu, zkoušky materiálů a analytické zkoušky, inženýrskou geologii a stavebnictví, geotechnické vyhodnocení vlastností a použitelnosti zemín, hornin a kameniva, kontroly hutnění zemín a sypanin in situ, kontroly hutnění pozemních komunikací, skládek odpadů, kontrola staveb železničního náspu, průmyslových staveb, statické zatěžovací zkoušky, měření objemových hmotnosti in situ, včetně odběru vzorků in situ, laboratorní zkoušky a rozborů zemín, hornin, kameniva, kusového kamene, stavebních materiálů, šterkopisků a recyklátů, granulometrické analýzy pro stanovení klasifikace zemín pro zakládání staveb, smykové zkoušky a zkoušky pevnosti zemín, zkoušky se stupňovitým zatěžováním pro zeminy, zkoušky bobtnavosti, zhutnitelnosti, únosnosti, relativní ulehlosti a stabilizace a zlepšování zemín, pevnostní a deformační zkoušky hornin, zkoušky propustnosti zemín a hornin při proměnném i konstantním spádu, stanovení propustnosti těsnících materiálů, fyzikální a technologické zkoušky šterkopisků, jejich zmitosti, humusovitosti, odplavitelných částic a nasákavosti, zkoušky pevnosti v rázu,

držitelnosti v tlaku a ochladitelnosti pro kameniva, mechanické zkoušky betonů a zásypaných materiálů, chemické analýzy geologických materiálů, hornin a zemin, nerostných surovin, chemické analýzy odpadů a recyklátů, analýzy podzemních a povrchových vod, včetně vod odpadních a pitných, včetně bakteriologického rozboru pitných vod, analýzy výluhů zemin, hornin, odpadů a průmyslových výrobků z nerostných surovin, půdní analýzy, stanovení ropných látek ve vodách i zeminách, stanovení nebezpečných či toxických látek ve vodě, zemině, krmivu a jídlu, horninách či v odpadcích, např. kyanidů, fenolů, těžkých kovů, ekotoxikologické testy, stanovení stopových prvků ve vlasech, tvorba půjčování software, programování internetových databázových systémů a internetových aplikací, programování multimediálních aplikací, vytváření a modelování 3 D animací, interaktivní a grafické programy (tvorba), tvorba multimediálních dokumentů, prezentací, aplikací, katalogů, konstrukce WWW prezentací a řešení WWW serverů, počítačové animace a vizualizace, tvorba programových projektů, tvorba informačních databází, elektronických časopisů, periodik, knih, provozování internetových stránek, geotechnické a geologické práce, vše v rámci této třídy.

- (590) Barevná
(730) **A - Z ODPADY s.r.o.**, Spořická 4751, Chomutov, 43001, CZ
(740) Bohemia Patent Patentová a známková kancelář, Ing. Jana Vandělíková, Umělecká 6, Praha 7, 17000

(210) **O-358818**

- (220) 27.08.2004
(320) 27.08.2004
(511) 32
(540)

BOHEMIA GOLD

- (510) (32) pivo.
(730) **PIVOVAR KLÁŠTER a.s.**, Na Slupi 2a, Praha 2, 12800, CZ

(210) **O-358885**

- (220) 31.08.2004
(320) 31.08.2004
(511) 41
(540)



- (510) (41) pořádání sportovních akcí.
(730) **Incheba Praha, spol. s r.o.**, Areál Výstaviště 67, Praha 7, 17090, CZ

(210) **O-359106**

- (220) 08.09.2004
(320) 08.09.2004
(511) 29, 30, 32
(540)



- (510) (29) mléko a mléčné výrobky; (30) mražené smetanové krémy a zmrzliny; (32) nealkoholické nápoje a šňávy.
(730) **Bohušovická mlékárna, a.s.**, Brňany 125, Bohušovice nad Ohří, 41156, CZ

(210) **O-359356**

- (220) 15.09.2004
(320) 15.09.2004
(511) 16, 34

(540)

OK! PACEK

- (510) (16) papír, lepenka a výrobky z těchto materiálů, které nejsou zařazeny do jiných tříd, fotografie, obaly (papírné výrobky), papírenské zboží, karty spadající do této třídy, krabice papírové nebo lepenkové, poutače z papíru nebo z lepenky, plastické obaly nezařazené do jiných tříd; (34) obaly a přebaly na tabákové výrobky, zejména na cigarety.
(730) **LETKA TEAM a. s.**, Bratrančí Veverkových 396, Pardubice, 53002, CZ
(740) Ing. Tomáš Pavlica, Lohniského 846/21, Praha 5, 15200

(210) **O-359475**

- (220) 20.09.2004
(320) 20.09.2004
(511) 2
(540)

TRILAK

- (510) (2) laky, fermez, ředidla, mořidla.
(730) **PRIMALEX a.s.**, Břasy 223, Břasy, 33824, CZ

(210) **O-359647**

- (220) 23.09.2004
(320) 23.09.2004
(511) 9, 16, 18, 19, 21, 24, 26, 28, 35, 36, 37, 38, 41, 42
(540)

Oskar Mobil

- (510) (9) vědecké, elektronické přístroje a zařízení vyjma elektronických měřicích přístrojů užívaných v letadle, optické přístroje a zařízení v rámci třídy 9, přístroje a zařízení pro přenos a zpracování informací, zejména v oblasti telekomunikace, sítě telekomunikační, záznamová média a nosiče záznamů, karty s pamětí, nosiče informací, CD disky, prodejní automaty a přístroje a mechanismy pro reklamu v rámci třídy 9, telekomunikační zařízení, zejména koncová a rádiová zařízení, hlasové schránky, magnetické suporty zvukových záznamů; (16) výrobky z papíru, lepenky a plastu - dárkové a upomínkové předměty z plastu, kancelářské potřeby z plastu, kancelářské potřeby (kromě nábytku), těžítka, tiskoviny včetně reklamních a propagačních, periodika, plakáty, formuláře, příručky, manuály, průvodní dokumentace, obaly z papíru, lepenky a plastu (např. igelitové tašky apod.), umělecké, dárkové a ozdobné předměty vyrobené z papíru, lepenky a plastu v rámci třídy 16, obtisky; (18) umělecké ozdobné a dárkové předměty z kůže a imitace kůže, kožené zboží, deštníky, zboží z imitace kůže; (19) kryty pro telekomunikační zařízení nekovové, zejména kryty telekomunikačních věží, podstavce u základových stanic, kontejnery obsahující telekomunikační zařízení; (21) sklo, porcelán, keramika a výrobky z těchto materiálů, výrobky pro domácnost; (24) textilní upomínkové a dárkové předměty, zejména ubrusy, prostírání látkové na stůl, cestovní přikrývky, dečky textilní, kapesníky látkové, koupelové textilie (s výjimkou oblečení), ložní pokrývky a přikrývky, ložní prádlo, lůžkové přehozy, lůžkoviny, okenní záclony, plédy, povlaky na polštáře, prádlo stolní, praporec (ne z papíru), prostírání (podložky na stůl, pod sklenice, talíře), prostírání anglické (kromě papírového), přehozy na postele, rolety textilní, ručníky, rukavice na umývání, stolní ubrusy látkové, utěrky, závěsy na dveřích, závěsy na stěnu, závěsy textilní nebo plastové a žínky hygienické; (26) umělecké ozdobné a dárkové předměty z textilu, galanterie, zejména ozdoby na oděvy, monogramy, odznaky (ne z drahých kovů), nažehlovací ozdoby textilních výrobků a stuhy; (28) hry, hračky, potřeby pro sport v rámci třídy 28; (35) propagace, reklama, inzertní a reklamní agentura, automatické zpracování informací, zprostředkovatelská a obstaravatelská činnosti v oblasti informatiky a obchodu, marketing, činnost ekonomických a organizačních poradců; (36) finanční služby; (37) výstavba, montáž a údržba a opravy telekomunikačních zařízení, výstavba, montáž a rekonstrukce telekomunikačních, radiokomunikačních,

výpočetních a datových sítí, servis pro telekomunikační zařízení tuzemská i zahraniční, servis telekomunikačních, datových a jiných sítí, instalace a opravy; (38) mobilní telekomunikační služby a ostatní telekomunikační služby, dále služby spočívající v přímém propojení lokálních pevných sítí se sítí mobilních telefonů, informační služby na Internetu, poskytování informačního servisu prostřednictvím telefonu, mobilní telekomunikační sítě, Internetu, hosting, poskytování přístupu na on-line informační služby a databáze, přenos, poskytování nebo vyvolávání informací z počítačových databází, on-line informační a databázové služby, komunikační služby prostřednictvím Internetu, vnějších a vnitřních sítí, šíření elektronických tiskovin, časopisů, periodik a knih prostřednictvím počítačové, datové, elektronické, telekomunikační nebo informační sítě, provozování informační a datové sítě, provozování veřejné mobilní radiotelefonní sítě, pronájem telekomunikačních okruhů, vedení sítí, zřizování a provozování veřejných, soukromých i účelových sítí, provozování datových a počítačových sítí, služby poskytované integrovanou digitální sítí, elektronický přenos dokumentů, přenos informací, zprostředkování přenosu dat, zprostředkovatelská a poradenská činnost v oblasti telekomunikací, telekomunikačních zařízení a sítí mobilních telefonů; (41) vydavatelství nosičů informací, služby publikační a vydávání tiskovin; (42) analytické a inženýrské práce v oblasti telekomunikací, provozování počítačových center, zprostředkovatelská a obstaravatelská činnost v oblasti výpočetní techniky, poradenská činnost v oblasti elektrotechniky.

(730) **Oskar Mobil a.s.**, Vinohradská 167, Praha 10, 10000, CZ
(740) Linklaters v. o. s., Mgr. Karin Pomaizlová, advokát, Na Příkopě 19, Praha 1, 11719

(210) **O-359757**
(220) 29.09.2004
(320) 29.09.2004
(511) 36
(540)

Aegon pojištění

(510) (36) služby finanční, peněžní.
(730) **Aegon N. V.**, Aegonplein 50, 's Gravenhage, 2591, NL
(740) JUDr. Jan Mýška, K Haltýři 686/11, Praha 8, 18100

(210) **O-359758**
(220) 29.09.2004
(320) 29.09.2004
(511) 36
(540)

Aegon Pojišťovna

(510) (36) služby finanční, peněžní.
(730) **Aegon N. V.**, Aegonplein 50, 's Gravenhage, 2591, NL
(740) JUDr. Jan Mýška, K Haltýři 686/11, Praha 8, 18100

(210) **O-359843**
(220) 04.10.2004
(320) 04.10.2004
(511) 32
(540)



(510) (32) nealkoholické nápoje.
(590) Barevná
(730) **KLIMO s.r.o.**, Puškinova 135/IV, Klatovy, 33901, CZ
(740) Kamil Kolátor, Lučanská 5, Jablonec nad Nisou, 46602

(210) **O-359899**
(220) 05.10.2004
(320) 05.10.2004
(511) 41

Look!

(510) (41) vydavatelská, nakladatelská činnost.
(730) **BURDA PRAHA s.r.o.**, Uruguayská 17, Praha 2, 12000, CZ

(210) **O-359905**
(220) 05.10.2004
(320) 05.10.2004
(511) 35, 36
(540)

TEMPOLEASING

(510) (35) propagační činnost, reklama, pomoc při řízení obchodní činnosti, obchodní administrativa, kancelářské práce; (36) pojištění, služby finanční, služby peněžní, služby nemovitostní.
(730) **Temposervis, a.s.**, V Oblouku 128, Čestlice, 25243, CZ

(210) **O-360001**
(220) 08.10.2004
(320) 08.10.2004
(511) 25, 40, 42
(540)

MARLEN emotion

(510) (25) obuv, kloboučnické zboží; (40) šití oděvů, vyšívání, zdobení, malování na textil, háčkování; (42) navrhování oděvů a design.
(730) **Borovská Marie**, Koněvova 169/1884, Praha 3, 13000, CZ

(210) **O-360210**
(220) 15.10.2004
(320) 15.10.2004
(511) 35, 36, 41
(540)

LOGAN TRAINING

(510) (35) poradenství v oblasti personalistiky a zprostředkování těchto služeb, posuzování efektivnosti provozu a racionalizace práce; (36) konzultační služby (finanční), finanční poradenství; (41) školení, školení (pořádání a řízení), školení vyučování, školství, služby vzdělávání a školení a zprostředkování těchto služeb, organizování a vedení kolokvií, konferencí a kongresů, kursy korespondenční, organizování a vedení seminářů, praktický výcvik, vzdělávací informace, výchovné služby, pomoc při výběru zaměstnání, poradenství pro volbu povolání, vydavatelská činnost.
(730) **Tretíník Filip**, Hlubočepská 64/85, Praha 5, 15200, CZ

(210) **O-360290**
(220) 18.10.2004
(320) 18.10.2004
(511) 16, 35, 36, 37, 41
(540)

River Garden

(510) (16) tiskoviny všeho druhu, periodický a neperiodický tisk, zejména časopisy, noviny, knihy, prospekty, brožury; (35) marketingová činnost spojená s pronájmem nemovitého majetku; (36) investiční činnost ve stavebnictví, pronájem nemovitostí, pronájem nájemních domů, pronajímání kanceláří, správa nemovitostí, realitní kancelář, poradenství v oblasti pronájmu nemovitostí; (37) opravy a úpravy nemovitostí navazující na investiční činnost ve stavebnictví; (41) nakladatelská, vydavatelská činnost v oboru odborných, reklamních tiskovin, publikací, zpráv a informací, organizování kulturních nebo vzdělávacích akcí, provozování sportovních zařízení.
(730) **Diamond River s.r.o.**, Thámova 221/7, Praha 8, 18600, CZ
(740) Advokátní kancelář Winter & spol., Mgr. Petr Kůta, Vinohradská 12, Praha 2, 12099

(210) **O-360291**
(220) 18.10.2004

(320) 18.10.2004
(511) 16, 35, 36, 37, 41
(540)

River Gardens

- (510) (16) tiskoviny všeho druhu, periodický a neperiodický tisk, zejména časopisy, noviny, knihy, prospekty, brožury; (35) marketingová činnost spojená s pronájmem nemovitého majetku; (36) investiční činnost ve stavebnictví, pronájem nemovitostí, pronájem nájemních domů, pronajímání kanceláří, správa nemovitostí, realitní kancelář, poradenství v oblasti pronájmu nemovitostí; (37) opravy a úpravy nemovitostí navazující na investiční činnost ve stavebnictví; (41) nakladatelská, vydavatelská činnost v oboru odborných, reklamních tiskovin, publikací, zpráv a informací, organizování kulturních nebo vzdělávacích akcí, provozování sportovních zařízení.
(730) **Diamond River s.r.o.**, Thámová 221/7, Praha 8, 18600, CZ
(740) Advokátní kancelář Winter & spol., Mgr. Petr Kůta, Vinohradská 12, Praha 2, 12099

(210) **O-360341**
(220) 19.10.2004
(320) 19.10.2004
(511) 38, 42
(540)

Business Spotlight

- (510) (38) šíření informací prostřednictvím datových sítí, např. v internetu; (42) tvorba informačních databází.
(590) Barevná
(730) **ECONOMIA a.s.**, Dobrovského 25, Praha 7, 17055, CZ

(210) **O-360342**
(220) 19.10.2004
(320) 19.10.2004
(511) 38, 42
(540)

MARKETING TREND

- (510) (38) šíření informací prostřednictvím datových sítí, např. v internetu; (42) tvorba informačních databází.
(590) Barevná
(730) **ECONOMIA a. s.**, Dobrovského 25, Praha 7, 17055, CZ

(210) **O-360436**
(220) 22.10.2004
(320) 22.10.2004
(511) 25, 35, 41
(540)



- (510) (25) oděvy; (35) šíření propagačních materiálů a suvenýrů i prostřednictvím Internetu; (41) kulturní a sportovní aktivity.
(730) **Sdružení závislých neaktivit ERTEPLE & HMLA Aleš Kostečka**, Haškova 17/54, Žďár nad Sázavou, 59101, CZ

(210) **O-360473**
(220) 22.10.2004
(320) 22.10.2004
(511) 38
(540)

InfoLimit

- (510) (38) telekomunikační služby, telefonické služby, poskytování telekomunikačního připojení ke globálním počítačovým sítím, pronájem telekomunikačních okruhů, zřizování a provozování veřejných, účelových a privátních telekomunikačních sítí, komunikace prostřednictvím telefonu a počítačů, směrovací a spojovací služby pro telekomunikace, telematické služby, automatický monitoring hovorného, služby hlasové schránky, automatické zaslání výzev a zpráv (zasílané telefonem nebo jinými elektronickými komunikačními prostředky), elektronický přenos dokumentů, zpráv, dat a informací, služby elektronické pošty, přenos všech druhů dat a informací prostřednictvím pevných i radiových telekomunikačních sítí a datových sítí všeho druhu, služby pro přenos video záznamů, zprostředkování přenosu dat, získávání a šíření zpráv a informací prostřednictvím telekomunikační sítě nebo datové sítě nebo sítě výpočetní, služby přístupu ke všem druhům datových a informačních sítí a Internetu, přenos informací, zprostředkování přenosu dat, poradenská činnost v oblasti telekomunikací.
(730) **ČESKÝ TELECOM, a. s.**, Olšanská 55/5, Praha 3, 13034, CZ
(740) **AK SODOMKA-SOUČEK-JINDRA-MOKRÝ & PARTNEŘI**, JUDr. Tomáš Jindra, U Prašné brány 3, Praha 1, 11000

(210) **O-419918**
(220) 26.10.2004
(320) 26.10.2004
(511) 25, 35, 41
(540)

Mám chatu u moře s rádiem Hey

- (510) (25) oděvy, obuv, kloboučnické zboží; (35) marketing a průzkum trhu, pomoc při řízení obchodní činnosti, vypracování statistických přehledů, kancelářské práce; (41) pořádání a organizace konferencí a výstav ke kulturním a zábavným účelům, činnost v oblasti sportovních aktivit, organizace a pořádání sportovních akcí a soutěží, distribuční a půjčovní činnost spadající do této třídy, nakladatelská a vydavatelská činnost.
(730) **Hey Média, spol. s r.o.**, Stavební 992, Ostrava - Poruba, 70800, CZ

(210) **O-419919**
(220) 26.10.2004
(320) 26.10.2004
(511) 25, 35, 41
(540)

Rádio každý den - Radio Hey

- (510) (25) oděvy, obuv, kloboučnické zboží; (35) marketing a průzkum trhu, pomoc při řízení obchodní činnosti, vypracování statistických přehledů, kancelářské práce; (41) pořádání a organizace konferencí a výstav ke kulturním a zábavným účelům, činnost v oblasti sportovních aktivit, organizace a pořádání sportovních akcí a soutěží, distribuční a půjčovní činnost spadající do této třídy, nakladatelská a vydavatelská činnost.
(730) **Hey Média, spol. s r.o.**, Stavební 992, Ostrava - Poruba, 70800, CZ

(210) **O-419921**
(220) 26.10.2004
(320) 26.10.2004
(511) 25, 35, 41
(540)

Radio Hey - s českou náturou

- (510) (25) oděvy, obuv, kloboučnické zboží; (35) marketing a průzkum trhu, pomoc při řízení obchodní činnosti, vypracování statistických přehledů, kancelářské práce; (41) pořádání a organizace konferencí a výstav ke kulturním a zábavným účelům, činnost v oblasti sportovních aktivit, organizace a pořádání sportovních akcí a soutěží, distribuční a půjčovní činnost spadající do této třídy, nakladatelská a vydavatelská činnost.
(730) **Hey Média, spol. s r.o.**, Stavební 992, Ostrava - Poruba, 70800, CZ

(210) **O-420035**

(220) 17.02.2000
(320) 17.02.2000
(511) 7, 17, 40
(540)

ECOPUR

- (510) (7) stroje pro výrobu těsnění a polotovaru části těsnění; (17) těsnění a polotovary části těsnění s výjimkou těsnících materiálů jakožto past; (40) zpracování materiálů pro výrobu těsnění a polotovarů části těsnění.
- (730) **Economos Austria GmbH**, Gabelhoferstrasse 25, Judenburg, 8050, AT
- (740) Eiselsberg Natlacen Walderdorff Cancola, v.o.s., advokátní kancelář, Mgr. Markéta Deimelová, U Prašné brány 1, Praha 1, 11000

(210) **O-420150**
(220) 03.11.2004
(320) 03.11.2004
(511) 41
(540)



INTERNATIONAL TEFL CERTIFICATE

- (510) (41) školící činnost v oblasti vzdělávací, především jazyková výuka, předškolní výuka.
- (730) **Brožová Iva**, Španielova 1292, Praha 6, 16300, CZ
- (740) Václav Müller, Filipova 2016, Praha 4, 14800

(210) **O-420168**
(220) 03.11.2004
(320) 03.11.2004
(511) 9, 16, 35, 38, 41
(540)



- (510) (9) informace, data a databáze na elektronických, magnetických a optických nosičích všeho druhu a v elektronických, datových, informačních a telekomunikačních sítích všeho druhu, multimediální aplikace, zejména elektronické informační katalogy, časopisy a periodika, knihy v elektronické podobě, nahrané zvukové a zvukově-obrazové záznamy, vč. software na CD a DVD discích a magnetických nosičích, software pro počítače; (16) tiskoviny všeho druhu, periodické a neperiodické publikace na papírových nosičích, zejména časopisy, noviny, knihy, prospekty, plakáty, samolepky, fotografie, kalendáře, knihařské výrobky, informační a propagační výrobky z papíru, vč. dekoračních předmětů z papíru, obalový materiál z papíru a balicí fólie z plastu, papírové a plastové tašky, tužky a pera, data a databáze na papírových nosičích; (35) zprostředkovatelské služby v oblasti obchodu a pomoc při řízení obchodní činnosti, zprostředkování obchodních kontaktů, reklamní a propagační činnost, poskytování obchodních informací a jiných obchodních informačních produktů, např. multimediálních informací pro reklamní a obchodní účely, vč. jejich vyhledávání, inzertní a propagační činnost, včetně on-line inzerce a prezentace uživatelů v počítačové síti Internet, obchodní využití sítě Internet v oblasti e-businessu, vydávání reklamních a/nebo náborových textů, propagačních a inzertních tiskovin, rozšiřování reklamních a/nebo inzertních materiálů, obchodní průzkum a analýza trhu, marketing, organizace reklamních a obchodních předváděcích akcí výrobků a služeb, vč. obchodních výstav a jejich doprovodných akcí, např. komerčních módních přehlídek, distribuce zboží a tiskovin k reklamním účelům, obchodní zastoupení tuzemských a zahraničních firem, obchodní a

podnikatelský informační servis, obchodní poradenské a konzultační služby; (38) šíření elektronických zpráv, informací, časopisů, elektronických časopisů a knih v elektronické podobě prostřednictvím počítačové sítě, Internetu a satelitů, výměna zpráv a informací, služby zabezpečující audiovizuální komunikaci prostřednictvím informačních a telekomunikačních sítí, např. počítačové sítě Internet, satelitu, šíření audiovizuálních děl, odborná informační a poradenská činnost v daných oborech, vše v rámci této třídy; (41) nakladatelství a vydavatelství periodických a neperiodických publikací, zejména společenských, zábavních, vzdělávacích a odborných časopisů, a to tištěných na papírových nosičích i v elektronické podobě, vč. textových, zvukových a zvukově-obrazových zpráv a informací na elektronických, magnetických a optických nosičích všeho druhu, ediční a publikační činnost, vč. nahrávání zvukových a zvukově-obrazových nosičů a pořadů pro rozhlasové a televizní vysílání, půjčování publikací a nahraných zvukových a zvukově-obrazových nosičů, produkční a agenturní činnost v oblasti zábavy, vzdělávání, kultury a sportu, vč. pořádání zábavních a vzdělávacích soutěží, hobby-soutěží, zájmových klubů, setkání a přednášek, vč. společenských a vzdělávacích akcí, kulturních a/nebo vzdělávacích výstav, informační, konzultační, poradenské a obstaravatelské služby v oboru nakladatelské činnosti, produkční a agenturní činnost v oblasti zábavy, kultury, vzdělávání a zájmové činnosti.

- (730) **EUROPRESS, k.s.**, Viktora Huga 6, Praha 5, 15000, CZ
- (740) DMH - Machatová Marcela patentová a známková kancelář, Mgr. Marcela Machatová, Pospíšilova 2, Praha 3, 13000

(210) **O-420178**
(220) 04.11.2004
(320) 04.11.2004
(511) 35, 37, 38, 42
(540)



- (510) (35) zprostředkování v oblasti obchodu a obchodních služeb, činnost organizačních a ekonomických poradců; (37) zřizování, montáž, údržba a servis telekomunikačních zařízení; (38) provozování vysílání v televizních kabelových rozvodech televizního a rozhlasového vysílání (-vysílání kabelové televize); (42) projektování elektrických zařízení.

- (590) Barevná
(730) **F. C. A. a.s.**, Cholupická 55, Praha 4, 14200, CZ

(210) **O-420207**
(220) 04.11.2004
(320) 04.11.2004
(511) 41, 44
(540)

GALATEA

- (510) (41) vydavatelské a nakladatelské činnosti; (44) plastická chirurgie.
- (730) **PB PROMETHEUS s.r.o.**, Na Fialce I/1543, Praha 6, 16000, CZ

(210) **O-420208**
(220) 04.11.2004
(320) 04.11.2004
(511) 41, 44
(540)

GALATEA ESTHETIC INSTITUT

- (510) (41) vydavatelské a nakladatelské činnosti; (44) plastická chirurgie.
- (730) **PB PROMETHEUS s.r.o.**, Na Fialce I/1543, Praha 6, 16000, CZ

- (210) **O-420211**
(220) 05.11.2004
(320) 05.11.2004
(511) 9, 16, 35, 38, 41
(540)

FTV Prima

- (510) (9) veškeré nosiče informací v rozsahu třídy 9; (16) tiskoviny všeho druhu zařazené do této třídy, např. noviny, časopisy, periodika, knihy, katalogy, plakáty, fotografie, kalendáře, samolepky, propagační tiskoviny, papír, lepenka a výrobky z těchto materiálů; (35) reklamní, inzertní a propagační činnost všemi druhy médií, prodej reklamního času inzerentům, prodej audiovizuálních děl, zprostředkovatelská činnost v oblasti obchodu; (38) televizní vysílání, šíření informací prostřednictvím veřejných datových sítí, šíření audiovizuálních děl; (41) tvorba televizních pořadů, nakladatelská a vydavatelská činnost, nahrávání nosičů zvukových a/nebo obrazových, agenturní činnost v oblasti kultury, výroba audiovizuálních děl, půjčování nahraných a nenahraných nosičů, zvukových a/nebo obrazových záznamů, výchovná a zábavní činnost, pořádání společenských, zábavních, soutěžních a výstavních akcí v rámci této třídy, zprostředkovatelská činnost v uvedených oblastech.
(730) **FTV Prima, spol. s r.o.**, Na Žertvách 24/132, Praha 8 - Libeň, 18000, CZ
(740) Ing. Francis Jupa, Měchenická 4/2554, Praha 4, 14100

- (210) **O-420221**
(220) 05.11.2004
(320) 05.11.2004
(511) 16, 32, 33
(540)



- (510) (16) tiskoviny, reklamní, propagační a informační materiály v rámci této třídy, etikety, obaly papírové a z plastů jinde neuvedené, obaly a tašky z papíru a plastů jinde neuvedené; (32) minerální vody, šumivé nápoje a jiné nápoje nealkoholické, nápoje a šťávy ovocné, sirupy a jiné přípravky k zhotovení nápojů; (33) alkoholické nápoje (s výjimkou pív).
(730) **Popela Stanislav**, Perná 262, Perná, 69186, CZ
(740) Kamil Kolátor, Lučanská 5, Jablonec nad Nisou, 46602

- (210) **O-420324**
(220) 09.11.2004
(320) 09.11.2004
(511) 35, 36
(540)



- (510) (35) činnost organizačních a ekonomických poradců, ekonomické prognózy, zpracovávání a zprostředkovávání technicko-ekonomických studií a finančně ekonomických studií, komerční informační kancelář, systemizace informací do počítačové databáze, obchodní průzkum, průzkum trhu, zprostředkovatelská činnost v oblasti obchodu, marketingu, reklamy, inzerce, výstav s obchodním zaměřením, marketingové studie, organizační poradenství, zprostředkovávání v oblasti provozování sítě obchodů, obchodních středisek, informační a poradenská činnost, komerční využití Internetu v oblastech komerčních internetových médií a vyhledávacích služeb, on-line inzerce, propagační, reklamní a inzertní činnost, předvádění zboží, propagace věrnostních karet a platebních karet při prodeji zboží, vyhodnocení obchodu a průzkum trhu, organizace výstav

ke komerčním účelům a k reklamním účelům, ekonomické a obchodní prognózy, provádění veřejných aukcí a dražeb, reprodukce a kopírování dokumentů, administrativa vztahující se k tiskovinám, zpracovávání textů, provádění rešerší komerčního charakteru, vyhledávání, indexování, spojování a uspořádání dat pro Internet, elektronické komunikační sítě a elektronické databáze, příprava elektronických pozvánek, prezentace uživatelů na stránkách World Wide Web v počítačové síti Internet; (36) průzkum a analýza trhu realit, činnost realitní kanceláře, pronájem nemovitostí, správa a hospodaření s nimi, správa realit a nemovitostí, poradenská a konzultační činnost v oblasti investic a realit, zprostředkovatelské a poradenské služby v oblasti investic a realit, finanční odhady a oceňování nemovitostí, investorská činnost v oblasti výstavby, obstaravatelská činnost v investiční výstavbě, zprostředkovávání finančních operací, zástavy, leasingové financování koupě, zprostředkovávání půjček, poradenská činnost, zejména v oblasti realit a finanční poradenství.

- (590) Barevná
(730) **Chytko Ladislav**, Drahobejlova 1226/30, Praha 9 - Libeň, 19000, CZ
(740) Bohemia Patent, Ing. Jana Vanděliková, Umělecká 6, Praha 7, 17000

- (210) **O-420364**
(220) 10.11.2004
(320) 10.11.2004
(511) 35, 41, 42
(540)

STAT / MARK

- (510) (35) propagace, marketing, průzkum trhu, konzultační služby v oblasti marketingu a průzkumu trhu, výzkum veřejného mínění, monitorování dat uveřejňovaných v médiích, hospodářské a ekonomické prognózy, sběr, zpracování a aktualizace statistických, podnikatelských a ekonomických dat, systemizace informací do počítačových databází, zpracování marketingových studií; (41) vydavatelství a nakladatelství; (42) sociologický výzkum, výzkum a vývoj nových metod sběru, zpracování a interpretace marketingových a sociologických dat, databází a síťových řešení pro zpracování a prezentaci výzkumných dat, tvorba a vývoj elektronických datových archivů, tvorba a vývoj internetových portálů.
(730) **Raiter Tomáš RNDr.**, Plzeňská 46, Praha 5, 15000, CZ
(740) Ing. Marie Smrčková, patentový zástupce, Velflíkova 8, Praha 6, 16000

- (210) **O-420598**
(220) 18.11.2004
(320) 18.11.2004
(511) 2, 3, 5, 7, 8, 9, 10, 11, 12, 14, 15, 16, 17, 18, 19, 20, 21, 22, 24, 25, 26, 27, 28, 31, 32, 33, 34, 35, 36, 37, 38, 39, 41
(540)



- (510) (2) barvy, nátěry, laky, ochranné prostředky proti korozi a proti bakteriozaci dřeva, barviva, mořidla, přírodní pryskyřice v surovém stavu, kovy listkové a práškové pro malíře, dekoratéry a umělce, přípravky k barvení potravin a nápojů; (3) kosmetické výrobky, čističe skvrn, přípravky na čištění textilií a jiných předmětů, hygienické přípravky, jako mýdla, mýdla tekutá, šampóny vlasové i tělové, pěny a soli do koupelí, čistící prostředky pro pleť, opalovací krémy, pleťové masky, balzámy na rty, krémy, zubní pasty, přípravky pro bělení a jiné prací prostředky, vody po holení, přípravky k čištění, leštění a odmašťování, brusné přípravky, voňavkářské výrobky, parfémy, vonné a éterické oleje, dekorativní kosmetika jako rtěnky, umělé řasy, makeupy apod., dezodorační přípravky pro osobní potřebu (parfumerie), hygienické přípravky, pokud jde o toaletní přípravky; (5) výrobky dietetické pro léčebné účely, potraviny pro děti, batolata a nemocné, potravinové přípravky a doplňky

všeho druhu jako posilující přípravky, tonika, vitamínové přípravky, poživatiny pro doplnění redukčních diet nebo přípravků pro hubnutí - vše s léčebnými účinky, přípravky s léčebnými účinky, obsahující biochemické katalyzátory, zejména pro fyzicky aktivní osoby, rekonvalescenty a nemocné, vše výše uvedeného určené k léčebným účelům, dezinfekční prostředky, WC deodoranty, WC osvěžovače, WC gely, přípravky pro dezinfekci bytu, prostředky k ničení plevele a k hubnutí živočišných škůdců a škodlivých zvířat, přípravky zvěrolékařské, diabetické přípravky pro léčebné účely, farmaceutické a veterinářské výrobky, hygienické výrobky pro léčebné účely, náplastí a obvazový materiál; (7) elektrotechnická zařízení a přístroje pro domácnost jako kráječe chleba (stroje), hnětače, šlehače elektrické pro domácnost, roboty elektrické kuchyňské, mixery (stroje), vysavače prachu, leštičky parket (stroje) apod., dynamo pro jízdní kola, motory, s výjimkou motorů pro pozemní vozidla; (8) nářadí a nástroje s ručním pohonem, holicí strojek dámské i pánské, včetně dílů k holicím strojkům, jako čepelky do holicích přístrojů apod., ruční nářadí a nástroje, nožičské výrobky všeho druhu, vidličky a lžice včetně z drahých kovů, sečné zbraně, nářadí a nástroje pro lesní a dřevařskou výrobu v rámci této třídy, kulmy na ondulování vlasů, břitvy, strojek na stříhání (ruční strojek), nůžky na nehty; (9) přístroje a nástroje navigační, fotografické, kinematografické, měřicí, optické, elektrické, vše spadající do této třídy, jako mikrometrické přístroje, přístroje pro bezdrátový přenos informací, zařízení pro záznam, přenos a reprodukci zvuku nebo obrazu, jako radia, radiomagnetofony, autorádia, autoreproduktory, televizory s teletextem i bez teletextu, auto kazety a video kazety, sluchátka, hrací skříně v rámci této třídy, přístroje a nástroje pro účely učební, jako např. nástroje a přístroje na měření objemu, elektrotermické nástroje a přístroje, jako žehličky klasické i napařovací apod., svářecí přístroje (elektrické), počítače a jejich součásti, programy a softwarové produkty, elektronický katalog zboží a výrobků; (10) pokrývky vytápěné elektricky, přístroje a nástroje chirurgické, lékařské, zubolékařské, zvěrolékařské, včetně speciálního nábytku pro tyto obory, erotické vibromasážní přístroje, jako vibrátory, umělé údy, kuličky apod.; (11) přístroje pro osvětlení, topení, výrobu páry, pro vaření, přístroje chladicí, pro sušení, ventilaci, rozvod vody a sanitární zařízení, zejména pak zařízení pro klimatizaci, odsavače par, žárovky, výrobky elektrické na osvětlení, objímky na elektrická světla, osvětlovací lampy, osvětlovací tělesa s reflektory, sporáky všeho druhu, jako plynové sporáky, kombinované sporáky, elektrické sporáky, sporáky se sklokeramickou deskou a jejich příslušenství, horkovzdušné trouby, mikrovlnné trouby, sendvičovače, toustovače, topinkovače, kávovary a expresy, rychlovarné konvice, fritovací hrnce, chladničky, ledničky, mrazáky, sušičky prádla, čističky a osvěžovače vzduchu, boilery, sušičky vlasů, odsavače par, ohřívadla, ohřívací lahve elektrické nebo neelektrické, polštáře a pokrývky elektricky vyhříváné, elektrické hrnce, varné náčiní elektrické; (12) pozemní vozidla všeho druhu, jejich součásti a příslušenství a náhradních dílů spadající do této třídy; (14) vzácné kovy a jejich slitiny a výrobky z těchto látek nebo postříbřeného nebo pozlaceného kovu, klenoty, bižuterie, drahokamy, hodinářské potřeby a chronometrické přístroje, zejména pak drahé kovy a výrobky z nich zhotovené, klenoty pravé nebo nepravé, bižuterie; (15) hudební nástroje, včetně mechanických klavírů a jejich příslušenství, struny pro hudební nástroje, pouzdra na hudební nástroje, hudební skříně, mechanická piana a jejich příslušenství; (16) papír a lepenka a výrobky z papíru všeho druhu spadající do této třídy, jako papír balící, listy, pytle, sáčky, papírové podložky pod sklenice, lepenka a kartonážní výrobky, tiskoviny, časopisy, periodika, knihy, výrobky knihařské, fotografie, psací potřeby, kancelářské potřeby kromě nábytku, učební a školní potřeby a pomůcky, karty, štočky, obaly z papíru, tiskopisy, pohlednice, známky, samolepky, potřeby pro umělce, štětce, pytle a sáčky z plastických hmot pro obalovou techniku; (17) plastové výlisky, plastové výrobky a součástky pro různé druhy průmyslu spadající do této třídy, výrobky z gumy, kaučuku, jako např. těsnící kroužky z pryže, gumové zátky a jiné pryžové výlisky; (18) pracovní brašny, kožené výrobky pro průmyslové užití, výrobky z kůže a náhražek, surové kůže a kožešiny, jako kufry, deštníky, slunečníky, sedlářské výrobky, kabelky, příruční kabely, cestovní tašky, školní tašky, sportovní pytle, neceséry cestovní (kožená galanterie), nákupní tašky, plážové tašky, ruksaky, klíčenky (kožená galanterie), náprsní tašky, peněženky; (19) nekovové

stavební materiály, asfalt, azbestocement, bazény nekovové, beton, střešní krytiny, cement, cihly, dehet, desky cementové, dlažba, dlaždice na podlahu, drenáže, dřevěné obložení, dřevo stavební, dveře, dýhy dřevěné, kámen stavební, komíny, konstrukce stavební nekovové, korek lisovaný, krokve, lepenka, lešení nekovové, malta stavební, mozaikové sklo, mramor, mřížky nekovové, nátěrové hmoty pro stavebnictví, obkládačky, ohnivzdorné cementové desky, okenice, okna, opuka, panely stavební nekovové, papír pro stavebnictví, písek, ploty nekovové, podlahy nekovové, poklopy nekovové, potrubí spádové, překližky, rámy okenní, roury kameninové, rákos pro stavební účely, řezivo, sádra, sklo, stavby přenosné nekovové, stavební hmoty, střechy, šamot, šterk, trámy, trubky kameninové, vápenc, vápno, vlasy podlahové, zárubně dveří, žlaby okapní, žula; (20) nábytek, včetně kovového a kempinkového nábytku, broušená skla a zrcadla, rámy, výrobky ze dřeva, korku, rákosu, třtiny, vrbového proutí, rohoviny, kostí, slonoviny, jantaru, perleti, buničiny, náhražky z plastických hmot, ložní potřeby jako matrace, zíněnky, podhlavníky apod., spací pytle na kempování, poštovní schránky kromě kovových a zděných; (21) drobné nářadí a přenosné nádoby k domácím a kuchyňským účelům, jako kuchyňské nádobí, vědra, plechové misky a nádoby, misky a nádoby z plastických a jiných hmot, ručně poháněné strojek na mletí, sekání, lisování, odstraňování prachu a nečistot, tlakové hrnce s výjimkou elektrických, hřebeny a mycí houby, toaletní kuřky, kartáče, kartáčnický materiál, pomůcky k úklidu, zboží skleněné a výrobky z porcelánu a kameniny nezařazené v jiných třídách, zubní kartáčky i elektrické; (22) provazy a struny k technickým účelům, lana a motouzy z přírodních, umělých nebo plastických látek, sítě houpací a sítě na maskování, stany včetně stanů pro táboření, lodní plachty, pytle na přepravu a uskladňování volně ložené nebo sypaného zboží, čalounický materiál; (23) tkaniny s výjimkou tkanin zařazených do jiných tříd, pokrývky včetně cestovních pokrývek, spací pytle, ložní prádlo, textilní zboží nezařazené v jiných třídách; (25) oděvy, saka, kalhoty, svetry, košile, obleky, sukně, pláště, kostýmy, cvičební úbory, oděvní doplňky spadající do tř. 25, jako pásky ke kamašim, klapky na uši, kravaty, motýlky, šály, rukavice, klobouky, čepice, ponožky, šle, spodní prádlo, kožešinové ozdoby oděvní, blůzy, barety, šátky, podkolenky, boty, turistické oděvy, opasky, pracovní oděvy, oděvy pro volný čas, zejména pro sport, spadající do této třídy; (26) oděvní doplňky neobsahující drahé kovy, jako knoflíky, spony do kravat, opasková spínadla, pouzdra na jehly, brože, jehlice, medaile nebo monogramy (značky na prádlo), náramky oděvní, nárameniky, náhrdelníky oděvní, náušnice oděvní, odznaky, ozdoby textilních výrobků, zejména na klobouky apod.; (27) koberce, rohožky, rohože, linoleum a jiné podlahové krytiny; (28) vánoční stromečky umělé, ozdoby na vánoční stromečky, jako vánoční řetězy, věnce, svíčky na svíčky pro vánoční stromečky, hry, hračky mechanické, hudební, fyzikální, včetně hraček pro domácí zvířata, tělocvičné a sportovní nářadí, jako míče hrací fotbalové, volejbalové, basketbalové, tenisové, míčky na stolní tenis, squash, badmintonové, rakety a pálky tenisové, na stolní tenis, badmintonové, squashové, chrániče loketní, kolenní a holenní (jako sportovní potřeby), míčky na hrani, rybářské náčiní, návnady pro rybáře, nářadí pro zimní sporty, nářadí pro sportovní hry, výrobky plážové a koupací, jako plavecké a potápěčské ploutve, šermířské sečné a bodné zbraně, vábníčky, potřeby pro gymnastiku a sport, zejména pak přístroje, zařízení a potřeby pro tělesnou kulturu, léčebnou gymnastiku, regeneraci a rekondici, potřeby, přístroje a nástroje pro gymnastiku, cvičení a sport; (31) výrobky zemědělské, zahradnické a lesní, čerstvé ovoce a zelenina, osivo, rostliny a přírodní květiny, krmivo pro zvířata; (32) piva všeho druhu, vody minerální a šumivé a jiné nealkoholické nápoje, sirupy a jiné přípravky k přípravě nápojů, ovocné šťávy a nápoje z ovocných šťáv, šťávy zeleninové na pití jako šťáva rajčatová, energetické nápoje, iontové nápoje; (33) alkoholické nápoje všeho druhu, jako destiláty, lihoviny, likéry, vína, vína perlivá, šumivá; (34) tabák, tabákové výrobky, potřeby pro kuřáky, zápalky; (35) pořádání výstav k obchodním a reklamním účelům, činnost reklamní a inzertní, televizní reklama - teleshopping, zprostředkovatelská činnost v oblasti velkoobchodu a zásilkového obchodu, zprostředkovatelské obchodní služby, průzkum a analýza trhu, kopírování dokumentů, distribuce zboží k reklamním účelům, aranžérství, aranžování výkladů, marketing, automatizované zpracování dat, pomoc při řízení obchodní činnosti, obchodní administrativa,

kancelářské práce; (36) pojišťovnictví a peněžní služby, včetně poskytování ručení, leasingové služby finanční, úvěrování zboží, nákupů, poradenství v oblasti úvěrové politiky, kontrola, vedení, ochrana, správa pozemků, budov a bytů, bytových i nebytových prostor; (37) stavebnictví a opravárenství, instalační služby; (38) rozhlasové a televizní vysílání, provozování spojových sítí, telegrafní služby, přenos zvuku a obrazu pomocí satelitu, výměna, šíření a nebo získávání zpráv a informací, včetně doprovodného zvuku, šíření elektronických časopisů, informací, elektronických periodik, knih v elektronické podobě, audio nebo audiovizuálních děl prostřednictvím informační nebo datové nebo elektronické nebo komunikační nebo telekomunikační nebo počítačové sítě, zejména Internetu, pomocí satelitů aj., služby na Internetu, vysílání, shromažďování a předávání dat a informací elektronicky, počítačovými, kabelovými, rozhlasovými a dálkopisnými prostředky, elektronickou poštou, prostředky satelitní komunikace; (39) doprava, balení, přeprava a skladování, doručování dopisů, poskytování průvodcovských služeb, organizování cest; (41) výchovná, zábavní, školící, sportovní a kulturní činnost, jako organizace společenských, sportovních, turistických, ekologických a kulturních akcí a slavností, pořádání školení, předškolní vzdělávání a doškolování, půjčování a rozšiřování knih, novin a časopisů, nakladatelská a vydavatelská činnost, prázdninové tábory (zábava).

(730) **TV PRODUCTS CZ s. r. o.**, Rybná 669/4, Praha 1, 11000, CZ
(740) Václav Müller, Filipova 2016, Praha 4, 14800

(210) **O-420673**
(220) 22.11.2004
(320) 22.11.2004
(511) 3
(540)

ČTYŘIADVACÍTKA

(510) (3) kosmetické přípravky, kosmetické krémy, krémy na kůži, kosmetické prostředky pro péči o pokožku, tuky pro kosmetické účely.

(730) **VAKOS XT a.s.**, Pernerova 28a, Praha 8 - Karlín, 18600, CZ

(210) **O-420734**
(220) 24.11.2004
(320) 24.11.2004
(511) 9, 16, 41
(540)

Průvodce IT profesionála

(510) (9) nosiče informací a informační produkty na nosičích v elektronických, datových informačních a telekomunikačních sítích všeho druhu, související software a hardware, elektronická periodika, elektronické časopisy, noviny, katalogy a knihy, elektronické diáře a záznamníky, elektronické kalendáře; (16) tiskoviny všeho druhu včetně reklamních a propagačních, časopisy, noviny, brožury, knihy, příručky, diáře, kalendáře, katalogy, záznamníky, nálepky, obtisky, samolepky, razítka, výrobky z papíru a lepenky zařazené v této třídě, soubory dat a informací v tištěné formě; (41) vydávání knih, novin a časopisů, vydávání textů (s výjimkou reklamních nebo náborových), vydávání elektronických knih, novin a časopisů on line.

(730) **DCD Publishing, s.r.o.**, Komprdova 20, Brno, 61500, CZ
(740) Ing. Marie Jandová, Nerudova 1095, Kuřim, 66434

(210) **O-420735**
(220) 24.11.2004
(320) 24.11.2004
(511) 9, 41, 42
(540)

Zoner
PhotoStudio 7

(510) (9) přístroje pro záznam, převod, reprodukci zvuku nebo obrazu; (41) vzdělávání, zábava; (42) návrh a vývoj počítačového hardwaru a softwaru.

(590) Barevná
(730) **ZONER software, s.r.o.**, Koželužská 7, Brno, 60200, CZ

(210) **O-420736**
(220) 24.11.2004
(320) 24.11.2004
(511) 9, 41, 42
(540)

Zoner

(510) (9) přístroje pro záznam, převod, reprodukci zvuku nebo obrazu; (41) vzdělávání, zábava; (42) návrh a vývoj počítačového hardwaru a softwaru.

(590) Barevná
(730) **ZONER software, s.r.o.**, Koželužská 7, Brno, 60200, CZ

(210) **O-420739**
(220) 24.11.2004
(320) 24.11.2004
(511) 9, 41, 42
(540)



Zoner

(510) (9) přístroje pro záznam, převod, reprodukce zvuku nebo obrazu; (41) vzdělávání, zábava; (42) návrh a vývoj počítačového hardwaru a softwaru.

(590) Barevná
(730) **ZONER software, s.r.o.**, Koželužská 7, Brno, 60200, CZ

(210) **O-420751**
(220) 24.11.2004
(320) 24.11.2004
(511) 5, 33
(540)



(510) (5) nápoje s léčivým účinkem; (33) alkoholické nápoje, lihoviny, likéry.

(730) **EIM - EKO s.r.o.**, Luhačovická 618, Bojkovice, 68771, CZ
(740) Ing. Zdeněk Kučera, Padělky 548, Slušovice, 76315

(210) **O-420827**
(220) 26.11.2004
(320) 26.11.2004
(511) 9, 38
(540)

COLOR

(510) (9) elektromechanické a elektrotermické přístroje a zařízení, radiopřijímače; (38) spojové služby, zejména provozování telekomunikační sítě pro využití třetími osobami, telekomunikační a rozhlasové služby, elektronické sdělovací služby, vysílání a doručování zpráv, služby propojování počítačem.

- (730) **TESLA COLOR, s.r.o.**, Štěpánská 36, Praha 1, 11000, CZ (540)
(740) Advokátní kancelář, JUDr. Martin Pavlík, advokát, Husova 7, Praha 1, 11000

- (210) **O-420955**
(220) 01.12.2004
(320) 01.12.2004
(511) 43
(540)

HANY BANY

- (510) (43) bary, bufety, kavárny, restaurace.
(730) **Kopečný Bořivoj**, Vratislavská 392, Praha 8, 18100, CZ

- (210) **O-421021**
(220) 02.12.2004
(320) 02.12.2004
(511) 9, 35
(540)



- (510) (9) software pro zpracování a podávání informací; (35) služby, které zahrnují záznam, přepis, vypracování, kompilaci, přenášení nebo systematizaci písemných sdělení a záznamů, jakož i využívání nebo kompilaci matematických a statistických údajů, služby poskytující pomoc při obchodním podnikání, reklamní služby včetně distribuce prospektů, inzerce a propagace za použití všech možných sdělovacích prostředků.
(730) **DOBROVOLNÝ SVAZEK MĚST A OBCÍ - MIKROREGION VENKOV**, Hlinická 250, Chotoviny, 39137, CZ

- (210) **O-421022**
(220) 02.12.2004
(320) 02.12.2004
(511) 35, 41
(540)



- (510) (35) služby, které zahrnují záznam, přepis, vypracování, kompilaci, přenášení nebo systematizaci písemných sdělení a záznamů, jakož i využívání nebo kompilaci matematických a statistických údajů, služby poskytující pomoc při obchodním podnikání, reklamní služby včetně distribuce prospektů, inzerce a propagace za použití všech možných sdělovacích prostředků; (41) organizování kulturních a sportovních akcí, služby spočívající v jakékoliv formě vzdělávání osob.
(730) **OBČANSKÉ SDRUŽENÍ MAS KRAJINA SRDCE**, Žižkovské náměstí 80, Mladá Vožice, 39143, CZ

- (210) **O-421164**
(220) 07.12.2004
(320) 07.12.2004
(511) 37, 42

Scantron

- (510) (37) servisní, montážní a opravárenské služby elektrických a elektronických zařízení uvedených ve třídě (9); (42) tvorba software, poradenství v oblasti hardware a software.
(730) **Scantron, s.r.o.**, Bínova 529/2, Praha 8, 18200, CZ

- (210) **O-421264**
(220) 09.12.2004
(320) 09.12.2004
(511) 16, 36, 41
(540)



- (510) (16) papír, lepenka a výrobky z těchto materiálů, které nejsou zařazeny do jiných tříd, tiskárenské výrobky vyjma časopisů, potřeby pro knižní vazby, fotografie, papírenské zboží, lepidla pro papírenství nebo domácnost, materiál pro umělce, štetce, psací stroje a kancelářské potřeby (vyjma nábytku), učební a vyučovací pomůcky s výjimkou přístrojů, plastické obaly (nezařazené do jiných tříd), tiskařské typy, štočky; (36) služby finanční, služby peněžní, služby nemovitostní; (41) výchova, vzdělávání, zábava, kulturní aktivity.
(590) Barevná
(730) **Česká podnikatelská pojišťovna, a.s.**, Budějovická 5, Praha 4, 14021, CZ

- (210) **O-421354**
(220) 13.12.2004
(320) 13.12.2004
(511) 1, 5, 24
(540)

OKAP

- (510) (1) uhlík, uhlík do filtrů, aktivní uhlí, přípravky z aktivního uhlí, živočišné uhlí, přípravky ze živočišného uhlí, saze pro průmyslové účely, povrchově aktivní chemická činidla, přípravky na čištění vody, celulóza, viskóza; (5) absorpční vata, aseptická vata, antiseptická vata, vata pro lékařské účely, léčiva pro humánní a/nebo veterinární medicínu, antiseptika, přípravky na popáleniny, živočišné uhlí pro farmaceutické účely a/nebo lékařské účely, chemické přípravky pro lékařské účely, uhlík pro farmaceutické a/nebo lékařské účely; (24) textilie, tkaniny, netkané textilie, tyl, gáza, textilie z uhlíkového vlákna, tyl z uhlíkového vlákna, gáza z uhlíkového vlákna.
(730) **Bauer Václav**, Voznice 86E, pošt. Dobříš (okr. Příbram), 26301, CZ
(740) Ing. Vithous Roman, Pavlíkova 605/12, Praha 4, 14200

- (210) **O-421356**
(220) 10.12.2004
(320) 10.12.2004
(511) 9, 16, 38
(540)

IQI

- (510) (9) elektrické a elektronické výrobky v rozsahu třídy 9, přístroje a zařízení pro vážení, měření, signalizaci, kontrolu, přístroje a zařízení vědecké, nosiče informací, zvuku a/nebo obrazu všeho druhu v rozsahu třídy 9, elektronické publikace, software, zejména výrobky spotřební elektroniky, zahrnující telekomunikační přístroje a zařízení, robotiku, regulační přístroje a zařízení, přístroje pro záznam, reprodukci a přenos zvuku a/nebo obrazu, to vše s výjimkou kontaktních snímačů obrazu,

vícefunkčních periferních zařízení se snímači obrazu, skenerů, optoelektrických detektorů, zařízení pro zpracování obrazu, zařízení pro zachycení obrazu, projektorů LCD s přední a zadní projekcí, velkorozměrových monitorů s projekcí LCD, televizních přijímačů s vysokou rozlišovací schopností HDTV s LCD projekcí, optických uzávěrek LCD, multimediálních LCD projektorů, projektorů LCD pro domácí kino a divadlo a optických přístrojů s LCD; (16) nosiče informací všeho druhu v rozsahu třídy 16, tiskoviny, letáky, manuály; (38) šíření a výměna zpráv a informací všeho druhu, včetně informací pro řízení rozhodovacích procesů, přístrojů a zařízení, technologických a průmyslových procesů prostřednictvím komunikačních sítí, například Internetu, poskytování a šíření elektronických publikací, multimediálních aplikací a katalogů.

- (730) **IQI s.r.o.**, Dělnická 222, Jičín, 50601, CZ
(740) Ing. Pavel Reichel, Lopatecká 14, Praha 4, 14700

- (210) **O-421361**
(220) 13.12.2004
(320) 13.12.2004
(511) 35, 36, 41
(540)



- (510) (35) zprostředkovatelská činnost v oblasti obchodu (import), šíření reklamních a propagačních materiálů a vzorků, marketing, činnost podnikatelských, ekonomických a organizačních poradců; (36) činnost finančních poradců; (41) provozování zařízení sloužících k zábavě, pořádání kulturních zábav, produkcí a pracovních setkání, výchovně zábavné klubové služby (klubová činnost), organizování večírků, půjčování knih a publikací, poskytování on line elektronických publikací, činnost nočních klubů, kulturní a vzdělávací výstavy a soutěže.
(730) **K.V.P. Gastro, a.s.**, Staroměstské nám. 479/25, Praha 1, 11000, CZ
(740) Ing. Francis Jupa, patentový zástupce, Měchenická 4, Praha 4, 14100

- (210) **O-421390**
(220) 14.12.2004
(320) 14.12.2004
(511) 9, 38, 41, 42
(540)



- (510) (9) přístroje a nástroje pro vedení, přepínání, přeměnu, akumulaci, regulaci nebo řízení elektrického proudu, přístroje pro záznam, převod, reprodukci zvuku nebo obrazu, magnetické nosiče zvukových záznamů, gramofonové desky, automatické distributory a mechanismy pro přístroje a mince, zapisovací pokladny, počítací stroje, přístroje pro zpracování informací a počítače; (38) spoje (komunikace); (41) výchova, vzdělávání, zábava, sportovní a kulturní aktivity; (42) vědecké a technologické služby a s nimi spojený výzkum a návrhy, průmyslové analýzy a výzkum, návrh a vývoj počítačového hardwaru a softwaru, právní služby.
(590) Barevná
(730) **Jackson Jeffrey**, Klimentská 1216/46, Praha 1, 11002, CZ

- (210) **O-421404**
(220) 14.12.2004
(320) 14.12.2004

- (511) 25, 26, 35
(540)

GENOVÉ

- (510) (25) oděvy a oděvní zboží v rámci této třídy; (26) galanterie, stuhu, výšivky, krajky; (35) obchodní činnost (služby, poradenství v obchodní činnosti).
(730) **Tomancová Hana**, Palackého 50, Jihlava, 58601, CZ
Mahdalová Gabriela, Na Pořadí 23, Nivnice, 68751, CZ

- (210) **O-421450**
(220) 15.12.2004
(320) 15.12.2004
(511) 16, 35, 36, 39, 41
(540)

NÁKUPNÍ CENTRUM EDEN

- (510) (16) papír, lepenka a výrobky z těchto materiálů zaříděné ve třídě 16, výrobky z papíru, plakáty, kalendáře, pohlednice, gratulace, dopisní papíry, obálky, samolepky, obtisky, fotografie, poznámkové bloky, desky na spisy, pořadače, omalovánky, activity books, balicí papír, obaly všeho druhu papírové, listy, pytlíky a sáčky pro obalovou techniku, drobné reklamní předměty kancelářské nebo z papíru nebo z umělých hmot, školní sešity, skicáky, tužky, pastelky, tuhy, gumy, ořezávátka, ořezávátka strojky, penály, papírové tašky, papírové kapesníky, papírové ubrusy a ubrousky, těžítka na papíry, tiskoviny, tiskopisy, časopisy, periodika, knihy, databázové produkty v papírové formě, databáze v papírové formě, tiskoviny z oblasti telekomunikací, tiskárenské výrobky, losy, štočky, potřeby pro knižní vazby, psací stroje a kancelářské potřeby, učební pomůcky, umělecké nebo ozdobné předměty z papíru, umělohmotné tašky, obaly hublíkové (z umělých hmot); (35) informační kancelář, reklamní a inzertní činnost, propagace, marketing, pomoc při podnikání, poradenství týkající se organizace a podnikání, distribuce prospektů, podnikatelské informace, computerizovaná pomoc při podnikání (počítačem podporované podnikání), pomoc při provozování obchodů a obchodních činností obchodního podniku, předplatné tiskovin pro třetí osoby, účetnictví, distribuce propagačních tiskovin, plánování obchodních a propagačních akcí, ověřování obchodních transakcí, potvrzování uskutečnění obchodních transakcí, poskytování informací a/nebo informačních produktů reklamního nebo komerčního charakteru, reklamní, inzertní a propagační činnost prostřednictvím jakéhokoliv média, prostřednictvím telefonní, datové nebo informační sítě, komerční využití Internetu v oblastech komerčních internetových médií a vyhledávacích služeb, on-line inzerce, zprostředkovatelská činnost v oblasti obchodu, merchandising, pronájem reklamních, informačních i komunikačních míst, zpracování dat a informací elektronickými a počítačovými prostředky a prostřednictvím elektronické pošty, automatizované zpracování dat, administrativní služby, spotřebitelské soutěže a výstavy a zábavné akce k obchodním a reklamním účelům, personální poradenství a zprostředkování, provozování obchodního a nákupního centra, aranžování výkladů, pronájem kancelářských strojů a zařízení, ekonomické poradenství, činnost účetních poradců, vedení účetnictví, činnost účetních auditorů, služby likvidace podniků, výstavní činnost k obchodním a reklamním účelům; (36) zprostředkovatelská činnost v oblasti financí, bankovních, pojišťovacích nebo peněžních služeb, poskytování půjček a úvěrů, finanční služby, peněžní služby, bankovní služby, pojišťovací služby, finanční analýzy, finanční informace a odhady, oceňování, finanční poradenství, investování kapitálů, jednatelství (factoring), činnosti daňových poradců, koupě a prodej na splátky, finanční sponzorování, ověřování finančních transakcí, elektronický převod kapitálu, finanční informace, garance, záruky, kauce, ručení, převody (platební) vykonávané elektronicky, správa majetku, správa nemovitostí, objektů, budov, zařízení a jiných nemovitostí, prodej a pronájem nemovitostí, realitní kancelář, pronajímání kanceláří a budov, zprostředkování při správě nemovitostí, uschova cenností, zprostředkování nemovitostí, leasing, směnárenská činnost; (39) uchování dat, dopravní služby, doprava osob a zboží, skladování zboží, provozování skladů, logistika, zasilatelství, balení zboží, poradenství a zprostředkování v oblasti dopravy nebo skladování, provoz cestovní kanceláře, provoz turistické kanceláře, provoz veřejné dopravy, provozování parkovišť, průvodcovské služby, pronájem a půjčování autokarů, automobilů, lodí, plavidel, kamionů, nákladních vozidel,

dopravních prostředků, pronájem a půjčování koní, pronájem garáží a parkovacích ploch, pronájem a půjčování mrazicích nebo chladicích boxů, pronájem a půjčování potápěčských skafandrů a zvonů, pronájem skladů, pronájem a půjčování skladovacích kontejnerů; (41) výchovná, vzdělávací, školící, zábavní, kulturní, společenská a sportovní činnost, výstavní činnost ke kulturním účelům, soutěže, pořádání a/nebo zprostředkování a/nebo poradenství v oblasti výchovy, školení, vzdělávání, zábavy, kultury, výstavnictví, sportu a soutěží a loterií, nakladatelská a vydavatelská činnost, tvorba elektronických časopisů, periodik a knih v elektronické podobě, ediční činnost, publikační činnost, nahrávání nosičů zvukových nebo obrazově zvukových, půjčování nahraných zvukových a zvukově obrazových záznamů, tvorba audiovizuálních děl, TV produkce, filmová produkce, tvorba a výroba audiovizuálních programů, agenturní činnost v oblasti kultury, pronájem a půjčování sportovních potřeb s výjimkou dopravních prostředků, půjčování zvukových nebo zvukově obrazových záznamů, půjčování knih, tiskovin, pronájem a půjčování audiopřístrojů, videopřístrojů, videorekordérů, videokamer, fotoaparátů, promítaček, rozhlasových a televizních přijímačů, filmů, kulturních a vzdělávacích potřeb a přístrojů, půjčování a pronájem obrazů a dekorací, pronájem stadionů, tenisových dvorců, pronájem a půjčování sportovního nářadí s výjimkou dopravních prostředků, provozování a/nebo pronájem fitness centra.

(730) **Carrefour Česká republika s. r. o.**, Podbabská 17/81, Praha 6, 16624, CZ

(740) Advokátní kancelář HOLEC, ZUSKA & Partneři, JUDr. Oldřich Trojan, Václavské náměstí 2-4, Praha 1, 11000

(210) **O-421462**

(220) 16.12.2004

(320) 16.12.2004

(511) 6, 9, 37

(540)



(510) (6) ocelové konstrukce, kovové potřeby zámečnické, kovové stavební materiály a ostatní kovové materiály spadající do této třídy; (9) přístroje a nástroje pro vedení, přepínání, přeměnu, akumulaci nebo řízení elektrického proudu, přístroje pro záznam, převod, reprodukci zvuku nebo obrazu; (37) zámečnictví, opravy, údržba a montáže ocelových konstrukcí, opravy, údržba a montáže vratových systémů, opravy, údržba a montáže oken a dveří.

(730) **Jestal s. r. o.**, Na Podlesí 1638, Kadaň, 43201, CZ

(210) **O-421552**

(220) 20.12.2004

(320) 20.12.2004

(511) 9, 16, 35, 40, 41, 42

(540)



(510) (9) data, databáze a jiné informační produkty na nosičích dat všeho druhu v rámci této třídy, související software a hardware, nosiče dat všeho druhu spadající do této třídy, elektronické sítě, multimediální aplikace a katalogy na nosičích ve tř. 9; (16) tiskoviny, periodika, průvodní dokumentace, ochranné obaly zařazené do této třídy, formuláře, obtisky, plakáty; (35) propagace, reklama, marketing, zprostředkování obchodní činnosti, zprostředkovatelská činnost v oblasti obchodních

informací; (40) tiskárny, tisk ofsetový, fotosazba; (41) služby školící a vzdělávací pro subjekty provozovatelů a pro veřejnost; (42) poradenská a konzultační činnost v oblasti tvorby multimediálních aplikací, tvorba informačních databází, tvorba programových projektů, programování pro počítače.

(590) Barevná

(730) **Samab Brno Group, a.s.**, Valchařská 6, Brno, 61400, CZ

(740) Mgr. Antonín Zralý, advokát, Ponávka 2, Brno, 60200

(210) **O-421557**

(220) 20.12.2004

(320) 20.12.2004

(511) 9, 35, 36, 41

(540)



Helisara

(510) (9) přístroje pro záznam, převod, reprodukci zvuku nebo obrazu; (35) propagační činnost, reklama, pomoc při řízení obchodní činnosti společnosti; (36) služby finanční, peněžní, nemovitostní; (41) výchova, vzdělávání, zábava, kulturní aktivity.

(730) **Melotto Claudio**, Vlašská 12, Praha 1, 11000, CZ

(740) Advokátní kancelář, JUDr. Jaroslav Janeček, Starodubečská 41/158, Praha 10 - Dubeč, 10700

(210) **O-421571**

(220) 20.12.2004

(320) 20.12.2004

(511) 11, 35, 42

(540)



(510) (11) osvětlovací tělesa určená zejména pro filmovou a televizní výrobu, osvětlovací tělesa pro interiérové i exteriérové užití, osvětlovací tělesa zejména pro filmovou a televizní výrobu využívající hlavně modulový systém konstrukce; (35) propagační a reklamní akce; (42) design.

(730) **Gábor Miroslav**, Vinohradská 1921/132, Praha 3, 13000, CZ

(210) **O-421592**

(220) 20.12.2004

(320) 20.12.2004

(511) 1, 2, 3, 4, 7, 9, 12, 16, 17, 21, 25, 35, 37, 39, 40, 41

(540)

MOTORSPORT VAVŘINEC

(510) (1) lepidla, katalyzátory, prostředky na hašení ohně; (2) barvy, ochranné nátěry na podvozky vozidel; (3) vosk na leštění; (4) mazací oleje a mazadla, vosk pro průmyslové účely; (7) filtry motorů; (9) autorádia, akumulátory, ochranné oděvy protipožární, ochranné brýle pro sportovní účely, ochranné přilby, ochranné štíty na obličej, osobní ochranné prostředky proti nehodám; (12) nová a ojetá pozemní vozidla, zejména automobily a motocykly, náhradní díly a autopříslušenství pro vozidla spadající do této třídy, zejména litá kola, pneumatiky a stěrače, ochranné rámy pro auta a jiná vozidla, čelní ochranná skla; (16) samolepky, plakáty a papírenské výrobky, reklamní a propagační předměty z papíru, zejména kalendáře, bloky, katalogy; (17) tekutá těsnění; (21) skla na okna automobilů; (25) sportovní obuv a oděvy pro motoristy; (35) reklamní a propagační činnost, zejména zajišťování propagace a reklamy ve sdělovacích prostředcích, jako jsou televize, tisk, rozhlas, reklamní a propagační činnost při pořádání motoristických akcí, navrhování a rozšiřování reklamních materiálů zákazníkům, a to

- letáků, prospektů, tiskovin, pomoc při řízení obchodní činnosti, propagace v rámci organizace Poháru Castrol; (37) údržba a opravy motorových vozidel, zejména mechanické opravy, klempířské opravy, autolakýrníkové opravy, montáže a opravy autorádií a autodoplňků, zejména střešních oken, mobilních telefonů, autoalarmu a spoilerů, seřízení emisí; (39) pronájem a půjčování vozidel; (40) sportovní úpravy vozů; (41) pořádání diskusních klubů a kulatých stolů, organizování a vedení seminářů, vydavatelská a nakladatelská činnost, pořádání tiskových konferencí, zprostředkovatelská činnost v oblasti sportu, pořádání sportovních a kulturních akcí, organizování zábavných a sportovních soutěží, služby pro oddech a rekreaci, sportovní disciplíny, soutěžní a zábavní činnost.
- (730) **Motorsport Vavřinec, spol.s r.o.**, Havanská 4/450, Praha 7, 17000, CZ
- (740) Jan Kříž, advokát, Dlouhá 13, Praha 1, 11000

(210) **O-421619**

- (220) 21.12.2004
(320) 21.12.2004
(511) 16, 32, 33
(540)



- (510) (16) tiskoviny, propagační materiály v rámci této třídy, etikety, obaly a tašky z papíru; (32) nealkoholické nápoje; (33) alkoholické nápoje s výjimkou piva.
- (730) **Víno Velké Pavlovice s.r.o.**, V údolí 254/67, Velké Pavlovice, 69106, CZ
- (740) Kamil Kolátor, Lučanská 5, Jablonec nad Nisou, 46602

(210) **O-421639**

- (220) 22.12.2004
(320) 22.12.2004
(511) 5, 29, 30, 32, 41, 44
(540)

Ultra Eat'n Lose

- (510) (5) výrobky dietetické pro děti a nemocné, výrobky chemické pro účely lékařské, léčebná kosmetika na bázi přírodních látek, léčebné výrobky lázeňské, léčebné přípravky pro lázně, léčivé rostliny a výrobky z nich, vitamínové přípravky, vína medicínální, multivitaminy, multiminerály, směsi uvedených látek a přípravků, přísady do jídel dietetické, posilující a povzbuzující potraviny s léčivými účinky, energeticko-výživné potraviny pro léčebné účely, potraviny s vyšším obsahem rostlinné vlákniny spadající do této třídy, vše pro léčebné účely; (29) mléko, mléčné nápoje, mléčné nápoje s kávou, ovocná dřev, polévky, dehydrovaná potrava a přípravky a ingredience pro přípravu polévek, instantní pokrmy ve formě polévek, bujónů a vývarů, želatiny pro potravinářské účely; (30) potraviny s vysokým obsahem vitamínů a minerálů vyrobené za účelem doplnění běžné stravy konzumenta, které mohou příznivě ovlivnit zdraví konzumenta, spadající do této třídy, káva, kávové nápoje, cereální tyčinky, přísady do nápojů jiné než esence, polévkové aroma a koření; (32) dietetické nápoje a nápoje light, posilující a povzbuzující nápoje nealkoholické, nealkoholické nápoje, sirupy na výrobu nápojů, ovocné šťávy, nealkoholické výtahy z ovoce, prášky a příchutě na výrobu nápojů, ovocné esence na přípravu a výrobu nápojů; (41) výchova a vzdělávání v oblasti zdraví, krásy, zdravé výživy a zdravého životního stylu; (44) poradenství v oblasti zdraví, krásy, zdravé výživy a zdravého životního stylu.
- (730) **Renuto (Overseas) Limited**, Demetri Liperti 3, Limassol, CY
- (740) Advokátní kanceláře Jaroš - Fojtíková, Mgr. Zbyšek Jaroš, advokát, Zelený pruh 95/97, Praha 4, 14000

(210) **O-421640**

- (220) 22.12.2004
(320) 22.12.2004

- (511) 5, 29, 30, 32, 41, 44
(540)

Delpharmea Ultra Eat'n Lose

- (510) (5) výrobky dietetické pro děti a nemocné, výrobky chemické pro účely lékařské, léčebná kosmetika na bázi přírodních látek, léčebné výrobky lázeňské, léčebné přípravky pro lázně, léčivé rostliny a výrobky z nich, vitamínové přípravky, vína medicínální, multivitaminy, multiminerály, směsi uvedených látek a přípravků, přísady do jídel dietetické, posilující a povzbuzující potraviny s léčivými účinky, energeticko-výživné potraviny pro léčebné účely, potraviny s vyšším obsahem rostlinné vlákniny spadající do této třídy, vše pro léčebné účely; (29) mléko, mléčné nápoje, mléčné nápoje s kávou, ovocná dřev, polévky, dehydrovaná potrava a přípravky a ingredience pro přípravu polévek, instantní pokrmy ve formě polévek, bujónů a vývarů, želatiny pro potravinářské účely; (30) potraviny s vysokým obsahem vitamínů a minerálů vyrobené za účelem doplnění běžné stravy konzumenta, které mohou příznivě ovlivnit zdraví konzumenta, spadající do této třídy, káva, kávové nápoje, cereální tyčinky, přísady do nápojů jiné než esence, polévkové aroma a koření; (32) dietetické nápoje a nápoje light, posilující a povzbuzující nápoje nealkoholické, nealkoholické nápoje, sirupy na výrobu nápojů, ovocné šťávy, nealkoholické výtahy z ovoce, prášky a příchutě na výrobu nápojů, ovocné esence na přípravu a výrobu nápojů; (41) výchova a vzdělávání v oblasti zdraví, krásy, zdravé výživy a zdravého životního stylu; (44) poradenství v oblasti zdraví, krásy, zdravé výživy a zdravého životního stylu.
- (730) **Renuto (Overseas) Limited**, Demerti Liperti 3, Limassol, CY
- (740) Advokátní kanceláře Jaroš - Fojtíková, Mgr. Zbyšek Jaroš, advokát, Zelený pruh 95/97, Praha 4, 14000

(210) **O-421645**

- (220) 22.12.2004
(320) 22.12.2004
(511) 5, 10, 44
(540)



- (510) (5) farmaceutické a veterinářské výrobky, hygienické výrobky pro léčebné účely, diabetické přípravky pro léčebné účely, potraviny pro batolata, náplasti, obvazový materiál, dezinfekční přípravky, výrobky pro hubení škodlivých zvířat, fungicidy, herbicidy; (10) přístroje a nástroje chirurgické a veterinářské, umělé údy a oči, ortopedické potřeby, materiál na sešívání ran; (44) lékařské služby, veterinární služby, péče o hygienu a krásu osob a zvířat, zemědělské, zahradnické a lesnické služby.
- (590) Barevná
- (730) **Aura Medical Clinic, s.r.o.**, Koněvova 31/235, Praha 3, 13000, CZ
- (740) Radvan & Co., JUDr. František Schulmann, Revoluční 13, Praha 1, 11000

(210) **O-421646**

- (220) 22.12.2004
(320) 22.12.2004
(511) 5, 10, 44
(540)



- (510) (5) farmaceutické a veterinářské výrobky, hygienické výrobky pro léčebné účely, diabetické přípravky pro léčebné účely, potraviny pro batolata, náplasti, obvazový materiál, dezinfekční

- přípravky, výrobky pro hubení škodlivých zvířat, fungicidy, herbicidy; (10) přístroje a nástroje chirurgické a veterinářské, umělé údy a oči, ortopedické potřeby, materiál na sešívání ran; (44) lékařské služby, veterinární služby, péče o hygienu a krásu osob a zvířat, zemědělské, zahradnické a lesnické služby.
- (590) Barevná
(730) **Aura Medical Clinic, s.r.o.**, Koněvova 31/235, Praha 3, 13000, CZ
(740) Radvan & Co., JUDr. František Schulmann, advokát, Revoluční 13, Praha 1, 11000

- (210) **O-421722**
(220) 23.12.2004
(320) 23.12.2004
(511) 5, 29, 31
(540)

VOŘÍŠEK

- (510) (5) veterinářské výrobky; (29) výrobky z masa, ryb, drůbeže a zvěřiny, masové výtažky; (31) krmiva pro zvířata, pochoutky a odměny ke žvýkání pro zvířata, krmné směsi na výkrm hospodářských zvířat, krmiva suchá pro zvířata.
(730) **Dibaq a.s.**, Helvíkovice 90, Žamberk, 56401, CZ

- (210) **O-421911**
(220) 31.12.2004
(320) 31.12.2004
(511) 35, 41, 42
(540)



Anima Racio

- (510) (35) propagační činnost, reklama, pomoc při řízení obchodní činnosti, poradenství při vedení podniků, poradenství v obchodní činnosti, poradenství a obchodní management, prognózy ekonomické, řízení obchodních nebo průmyslových podniků; (41) výchova, vyučování, vzdělávání, školení, dálkové studium, informace o výchově a vzdělávání, organizování a vedení kolokvií, organizování a vedení konferencí, organizování a vedení kongresů, organizování a vedení seminářů, organizování a vedení symposií; (42) vědecké a technologické služby a s nimi spojený výzkum a návrhy, průmyslové analýzy a výzkum, odborné a znalecké posudky, expertizy, průzkum technický, poradenství v oblasti duševního vlastnictví.
(730) **Ocelka Tomáš Ing.**, Na Veselé 2849, Frýdek-Místek, 73801, CZ
(740) Zdeněk Větrovský, Sokola Tůmy 1, Ostrava 9, 70900

- (210) **O-421919**
(220) 31.12.2004
(320) 31.12.2004
(511) 14, 16, 34
(540)

CHRONOS

- (510) (14) klenoty, bižuterie, drahokamy, hodinářské potřeby a chronometrické přístroje; (16) psací stroje a kancelářské potřeby; (34) potřeby pro kuřáky.
(730) **Chronos Praha s.r.o.**, Václavské nám. 55, Praha 1, 11000, CZ
(740) JUDr. Tomáš Křížek, Návazná 1180/33, Praha 6, 16500

- (210) **O-421958**
(220) 03.01.2005
(320) 03.01.2005
(511) 32, 43

- (540)
(510) (32) piva; (43) stravování, restaurace, kavárny, vinárny, bary, catering, jídelny a závodní jídelny, samoobslužné restaurace, automaty (rychlé občerstvení), bufety.
(730) **Šlechta Ivan**, Podkrkonošská 853, Praha 9, 19012, CZ

Café Fénix

- (210) **O-421979**
(220) 04.01.2005
(320) 04.01.2005
(511) 19
(540)

JANTAR

- (510) (19) cementové zboží a umělý kámen, dlažební prvky včetně tvarovaných dlaždic, dlažební panely, dlažební kostky a kameny, dělicí a okrajové stavební prvky jako obrubníky, mostní obruby, vozovkové dělicí prvky, tvarovky, kameninové a cementové roury, keramické stavební prvky a keramické stavební doplňky, stavební dřevo, stavební sklo včetně skleněných cihel a dlaždic, betonové, keramické a kamenné stavební prvky pro veřejná prostranství, venkovní architekturu a architektonické prvky.
(730) **BEST, a.s.**, Rybnice 148, Kaznějov, 33151, CZ
(740) Miroslav Petr Ziegrosser, Topolová 807, Prachovice, 38301

- (210) **O-421980**
(220) 04.01.2005
(320) 04.01.2005
(511) 19
(540)

SAHARA

- (510) (19) cementové zboží a umělý kámen, dlažební prvky včetně tvarovaných dlaždic, dlažební panely, dlažební kostky a kameny, dělicí a okrajové stavební prvky jako obrubníky, mostní obruby, vozovkové dělicí prvky, tvarovky, kameninové a cementové roury, keramické stavební prvky a keramické stavební doplňky, stavební dřevo, stavební sklo včetně skleněných cihel a dlaždic, betonové, keramické a kamenné stavební prvky pro veřejná prostranství, venkovní architekturu a architektonické prvky.
(730) **BEST, a.s.**, Rybnice 148, Kaznějov, 33151, CZ
(740) Miroslav Petr Ziegrosser, Topolová 807, Prachovice, 38301

- (210) **O-421981**
(220) 04.01.2005
(320) 04.01.2005
(511) 19
(540)

VULKAN

- (510) (19) cementové zboží a umělý kámen, dlažební prvky včetně tvarovaných dlaždic, dlažební panely, dlažební kostky a kameny, dělicí a okrajové stavební prvky jako obrubníky, mostní obruby, vozovkové dělicí prvky, tvarovky, kameninové a cementové roury, keramické stavební prvky a keramické stavební doplňky, stavební dřevo, stavební sklo včetně skleněných cihel a dlaždic, betonové, keramické a kamenné stavební prvky pro veřejná prostranství, venkovní architekturu a architektonické prvky.
(730) **BEST, a.s.**, Rybnice 148, Kaznějov, 33151, CZ
(740) Miroslav Petr Ziegrosser, Topolová 807, Prachovice, 38301

- (210) **O-422008**
(220) 05.01.2005
(320) 05.01.2005
(511) 36
(540)

HOT REALITY

- (510) (36) služby finanční, realitní činnost, nemovitostní služby, služby agentů zabývajících se nemovitostmi, zprostředkování prodeje a pronájmů nemovitostí, služby správců nemovitostí, služby týkající se pojištění, služby týkající se zprostředkování financování nemovitostí (hypoteční úvěry, stavební spoření).
(730) **Kraus Jiří**, Vehlovická 747/7, Praha 8, 18100, CZ

- (210) **O-422062**
(220) 07.01.2005
(320) 07.01.2005
(511) 21

(540)



- (510) (21) výrobky z užitkového skla, porcelánu, křišťálu.
(590) Barevná
(730) **Royal Crystal, s.r.o.**, Josefská 25/27, Brno, 60200, CZ

(210) **O-422064**

- (220) 07.01.2005
(320) 07.01.2005
(511) 32, 33, 43
(540)

CHATEAU LÁNY

- (510) (32) nealkoholické nápoje, ovocné šťávy, mošty a výtažky z ovoce, sirupy, šumivé nápoje, minerálky, stolní vody, pivo; (33) alkoholické nápoje, víno, lihoviny, likéry, alkoholické výtažky z ovoce, koktaily; (43) provozování restaurace, motelu, občerstvení, baru, kantýny, bufetu.
(730) **Marcinčák Petr**, Vinařská 6, Mikulov, 69201, CZ
(740) Blanka Brodská, Josefův Faimonové 14, Brno, 62800

(210) **O-422090**

- (220) 10.01.2005
(320) 10.01.2005
(511) 9, 35, 36, 37, 41
(540)

global assistance

- (510) (9) kompaktní a optické nosiče dat nahrané i nenahrané; (35) vzkazy, dotazy a informace po telefonu (obchodní a podnikatelské), reklamní činnost, marketing, zprostředkování obchodu, informační kanceláře komerční; (36) pojišťovací služby; (37) opravárenské služby; (41) zpravodajské služby.
(590) Barevná
(730) **Global Assistance a.s.**, Dopraváků 749/3, Praha 8, 18400, CZ
(740) PATENT K, Ing. Václav Kratochvíl, Radlická 28/663, Praha 5 - Smíchov, 15000

(210) **O-422093**

- (220) 10.01.2005
(320) 10.01.2005
(511) 7, 9, 22, 28, 37
(540)

BOHEMIA YACHT

- (510) (7) přívěsné motory pro lodě a čluny, lodní motory; (9) přístroje a nástroje pro řízení lodí, sonary, navigační přístroje; (22) lana, provazy, plachty; (28) potřeby pro vodní sporty - v rámci této třídy, rybářské potřeby, nářadí a příslušenství pro vodní sporty; (37) služby stavby lodí, služby opravářské a údržbářské.
(730) **Adamec Dušan**, Komenského 239, Žacléř, 54201, CZ

(210) **O-422125**

- (220) 10.01.2005
(320) 10.01.2005
(511) 1, 4, 7, 9, 12, 17

(540)



- (510) (1) brzdová kapalina, chladicí kapaliny motorů, nemrznoucí směs do ostřikovačů skel automobilů; (4) motorové oleje; (7) filtry pro motory automobilů; (9) autobaterie; (12) náhradní díly pro automobily včetně doplňků, zejména nápravy vozidel a jejich částí, spojky, čepy, brzdy, brzdové obložení a čelisti, hydraulické obvody, tlumiče, pružiny pérování, řetězy, řemeny, řemenice, části karoserií, nárazníky, okna, stěrače, zpětná zrcátka, potahy sedadel, nosiče, kola, tažná zařízení, pneumatiky; (17) hadice ohebné nekovové pro chladiče automobilů.
(590) Barevná
(730) **Autoprogress-Markmiller APM-Automotive s. r. o.**, Nádražní 104, Kdyně, 34506, CZ

(210) **O-422147**

- (220) 11.01.2005
(320) 11.01.2005
(511) 6, 7, 42
(540)



- (510) (6) manipulační palety kovové, ocelové konstrukce; (7) dopravníky, dopravníky pásové, pohonné mechanismy jiné než pro pozemní vozidla, manipulátory automatické, manipulační zařízení pro nakládání a vykládání; (42) výzkum, vývoj, projektování a studie technických projektů v oblasti strojírenství.
(590) Barevná
(730) **I.A.N. TECHNIC, spol. s r.o.**, Kalvodova 246, Šlapanice, 66451, CZ

(210) **O-422152**

- (220) 11.01.2005
(320) 11.01.2005
(511) 6, 7, 9, 11, 12, 35, 37, 38, 40, 42
(540)

AIRTECH

- (510) (6) kabiny kovové na stříkání barev, kabiny kovové na lakování; (7) čerpadla jako stroje, kompresory jako stroje, čističky na vzduch, míchací zařízení, dmychadla pro stlačování, odsávání a dopravu plynů, pneumatické dopravníky, tlumiče pro motory a hnací stroje, zařízení pro dopravu předmětů tlakovým vzduchem, vysavače včetně zařízení na čištění vzduchu; (9) ochranné pomůcky jako jsou přilby a další, zahrnuté do třídy 9, potápěčské přístroje; (11) sušárny dřeva, sušičky, vypalovací kabiny a pece, zařízení na filtraci, úpravu a distribuci tlakového vzduchu, zařízení pro klimatizaci, zařízení na zvlhčování vzduchu, zařízení na zbytování vzduchu vlhkosti, odsávací zařízení pro kuchyně, zařízení pro rozvod vody, chladicí a mrazicí přístroje a zařízení, mobilní i stabilní, zahrnuté do třídy 11; (12) vozidla, dopravní prostředky pozemní vzdušné nebo vodní, chladicí vozy včetně železničních, části a součásti dopravních prostředků všech druhů spadajících do této třídy, tlumiče pro vozidla včetně vzduchových, letecké stroje, přístroje a zařízení; (35) systemizace informací do počítačových databází, komerční využití internetu v oblastech komerčních internetových médií a vyhledávacích služeb, vyhledávání, indexování, spojování a uspořádávání dat pro internet a elektronické komunikační sítě a elektronické databáze, zprostředkování uvedených služeb; (37) opravy a úpravy a údržba vozidel, opravy a úpravy karoserií, instalace a úpravy vzduchotechnických zařízení, montáž, údržba a opravy strojů, instalátérství, topenářství, klempířství,

zámečnictví, zprostředkování uvedených služeb; (38) (511) 35, 36, 42
provozování internetového serveru a portálu, elektronický přenos (540)
dat; (40) úpravy karoserií vozidel, kapotáže vozidel, služby
úpravců karoserií vozidel, kovoobráběčství, úpravy povrchu
kovů, pokovování, svařování, čištění vzduchu a úprava vzduchu,
zprostředkování uvedených služeb; (42) aktualizace a kopírování
počítačových programů, regenerace počítačových dat, počítačové
programování, hosting webových stránek, instalace počítačových
programů, tvorba počítačových systémů, inženýrské práce,
expertizy, projektování, konstruování, výzkum a vývoj nových
výrobků.

(730) **Kubr Josef Ing.**, Smrková 32, Plzeň, 31209, CZ
(740) **TICHÝ & POLÁČEK** Patentoprávní a známková kancelář,
JUDr. Jaromír Tichý, Dominikánská 6, Plzeň, 30112

KONEČNÁ & ŠAFÁŘ

(210) **O-422155**
(220) 11.01.2005
(320) 11.01.2005
(511) 35, 36, 42
(540)

Konečná & Šafář

(510) (35) příprava, vyhotovení a podávání daňového přiznání,
účetnictví; (36) daňové odhady (služby), finanční analýzy,
poradenství a konzultační služby, kapitálové investice; (42)
arbitrážní služby, správa autorských práv, konzultační služby v
oblasti duševního vlastnictví, poskytování právních služeb
včetně služeb advokátů.

(730) **Konečná & Šafář, v.o.s.**, Široká 36/5, Praha 1, 11000, CZ

(510) (35) příprava, vyhotovení a podávání daňového přiznání,
účetnictví; (36) daňové odhady (služby), finanční analýzy,
poradenství a konzultační služby, kapitálové investice; (42)
arbitrážní služby, správa autorských práv, konzultační služby v
oblasti duševního vlastnictví, poskytování právních služeb
včetně služeb advokátů.

(730) **Konečná & Šafář, v.o.s.**, Široká 36/5, Praha 1, 11000, CZ

(210) **O-422156**
(220) 11.01.2005
(320) 11.01.2005
(511) 35, 36, 42
(540)

KONEČNÁ & ŠAFÁŘ

ADVOKÁTNÍ KANCELÁŘ

(510) (35) příprava, vyhotovení a podávání daňového přiznání,
účetnictví; (36) daňové odhady (služby), finanční analýzy,
poradenství a konzultační služby, kapitálové investice; (42)
arbitrážní služby, správa autorských práv, konzultační služby v
oblasti duševního vlastnictví, poskytování právních služeb
včetně služeb advokátů.

(730) **Konečná & Šafář, v.o.s.**, Široká 36/5, Praha 1, 11000, CZ

(210) **O-422157**
(220) 11.01.2005
(320) 11.01.2005
(511) 35, 36, 42
(540)

KONEČNÁ & ŠAFÁŘ

ATTORNEYS AT LAW

(510) (35) příprava, vyhotovení a podávání daňového přiznání,
účetnictví; (36) daňové odhady (služby), finanční analýzy,
poradenství a konzultační služby, kapitálové investice; (42)
arbitrážní služby, správa autorských práv, konzultační služby v
oblasti duševního vlastnictví, poskytování právních služeb
včetně služeb advokátů.

(730) **Konečná & Šafář, v.o.s.**, Široká 36/5, Praha 1, 11000, CZ

(210) **O-422199**
(220) 12.01.2005
(320) 12.01.2005
(511) 16, 41, 43
(540)

The Big Apple

(510) (16) veškeré papírenské výrobky a výrobky z lepenky uvedené v
této třídě, psací a kancelářské potřeby (kromě nábytku),
periodické a neperiodické tiskoviny všeho druhu, časopisy,
knihy, knížky (brožované), brožury, noviny, zpěvníky, alba,
diáře, fotografie, grafické reprodukce, etikety (kromě textilních),
kalendáře, katalogy, letáky, navštívenky, pečete, plakáty,
pohlednice, blahopřání, praporky papírové, prospekty, razítka,
samolepky, sošky (figurky) z papírové hmoty, reklamní tabule z
papíru nebo lepenky, papírové podložky pod sklenice, papírové
ubrusky a ubrusy, papírové tašky, umělohmotné tašky,
tiskopisy; (41) provozování a pronájem zařízení sloužících k
zábavě, rozptýlení, regeneraci a rekondici včetně sportovních
zařízení, provozování a pronájem heren a kasin, služby pro
zábavu, oddech, rozptýlení, regeneraci a rekondici, zábavné
parks, diskotéky, estrády, kabarety, varieté, pořádání soutěží
krávy, výchovně zábavné klubové služby, noční kluby,
organizování živých vystoupení, živé představení, elektronické
publikování, nahrávání videopásek, zprostředkovatelská a
obstaravatelská činnost v uvedených oblastech této třídy,
informace o možnostech zábavy a rozptýlení; (43) ubytovací
služby (hotely, penziony), hotelové služby, barové služby,
restaurace, samoobslužné restaurace, kavárny, bufety, automaty
(rychlé občerstvení), hostinská činnost, poskytování a rezervace
přechodného ubytování, služby motelů, turistické noclehárny,
zprostředkovatelská a obstaravatelská činnost v uvedených
oblastech této třídy.

(590) Barevná
(730) **BEAR, s.r.o.**, Slovákova 352/3, Brno, 60200, CZ
(740) Ing. Marie Jandová, Nerudova 1095, Kuřim, 66434

(210) **O-422237**
(220) 12.01.2005
(320) 12.01.2005
(511) 16, 20, 28
(540)

MOLITANOVÝ SVĚT

(210) **O-422158**
(220) 11.01.2005
(320) 11.01.2005

- (510) (16) papír a výrobky z papíru všeho druhu spadající do této třídy, jako papír balicí, papírové podložky pod sklenice, lepenka a kartonážní výrobky, tiskoviny, časopisy, periodika, knihy, výrobky knihařské, fotografie, psací potřeby, kancelářské potřeby kromě nábytku, učební a školní potřeby a pomůcky, karty, štočky, obaly z papíru, tiskopisy, pohlednice, známky, samolepky, potřeby pro umělce, štětce; (20) nábytek, včetně kovového a kempinkového nábytku, zejména čalouněný, broušená skla a zrcadla, rámy, výrobky ze dřeva, korku, rákosu, třtiny, vrbového proutí, rohoviny, kostí, slonoviny, jantaru, perleti, buničiny, výrobky z plastických hmot jako například úchytky pro trubky a kabely, identifikační štítky, svorky kabelové, schránky, matrace, žíněnky, podhlavníky, spací pytle na kempování, vše v rámci této třídy; (28) vánoční stromečky umělé, ozdoby na vánoční stromečky, jako vánoční řetězy, věnce, svícínky na svíčky pro vánoční stromečky, hry, hračky mechanické, hudební, fyzikální, včetně hraček pro domácí zvířata, tělocvičné a sportovní nářadí, jako míče hrací fotbalové, volejbalové, basketbalové, tenisové, míčky na stolní tenis, squash, badmintonové, rakety a páčky tenisové, na stolní tenis, badmintonové, squashové, chrániče loketní, kolenní a holenní (jako sportovní potřeby), míčky na hraní, rybářské náčiní, návnady pro rybáře, nářadí pro zimní sporty, jako vázání na lyže, obaly na lyže, boby, skateboardy, nářadí pro sportovní hry, výrobky plážové a koupací, jako plavecké a potápěčské ploutve, šermířské sečné a bodné zbraně, lovecké vábničky, vše v rámci této třídy.
- (730) **Svoboda Rostislav**, Na Komořsku 2176, Praha 4, 14300, CZ
(740) Václav Müller, Filipova 2016, Praha 4, 14800

- (210) **O-422267**
(220) 13.01.2005
(320) 13.01.2005
(511) 35, 42
(540)

e-psycho

- (510) (35) pomoc při řízení průmyslových a obchodních podniků, podnikové poradenství, odborné testování pro výběr zaměstnanců, rovněž prostřednictvím internetu, systemizace informací do počítačových databází; (42) tvorba internetových informačních a testovacích systémů, tvorba, správa a umístění webových stránek.
- (730) **agentura Motiv P s.r.o.**, Řehořova 726/14, Brno, 61800, CZ
(740) Ing. Libor Markes, Grohova 54, Brno, 60200

- (210) **O-422285**
(220) 13.01.2005
(320) 13.01.2005
(511) 6, 11, 37
(540)



- (510) (6) kovové konstrukce komínů, kovové komíny, kovové komínové vložky a jiné součásti komínů, kamnové vložky kovové, kovové části topenišť, kovové klempířské výrobky, kovové koše a políčky na dřevo a jiné zámečnické, kovářské a svářečské výrobky; (11) kamna všeho druhu, pece a krbů všeho druhu, příslušenství kamen, pecí a krbů v rámci této třídy (např. krbové vložky nekovové, kamnové vložky nekovové, komínové roury, trubky, rošty, popelníky); (37) stavba a rekonstrukce krbů, kamen a pecí, restaurování kamen a krbů, provádění staveb komínů, včetně jejich změn, udržovacích prací na nich a jejich odstraňování, opravy a servis komínů a kominových systémů.
- (590) Barevná
(730) **Koutecký Ladislav**, Bernov 12, Nejdek, 36221, CZ
(740) ZEMAN - podkrušnohorská patentová a známková kancelář, Mgr. Dita Fialová, Hradní 301, Loket, 35733

- (210) **O-422290**
(220) 13.01.2005
(320) 13.01.2005
(511) 41
(540)



- (510) (41) výchova, vzdělávání, zábava, sportovní a kulturní aktivity.
(590) Barevná
(730) **AUDICA, s.r.o.**, Bašty 6, Brno, 60200, CZ

- (210) **O-422324**
(220) 13.01.2005
(320) 13.01.2005
(511) 35, 38, 41
(540)



- (510) (35) reklamní, inzertní a propagační činnost, marketing, reklamní, inzertní a propagační činnost prostřednictvím médií, prostřednictvím telefonní sítě, datové sítě, informační sítě, elektronické sítě, komunikační sítě nebo počítačové sítě, zejména prostřednictvím Internetu, poskytování informačních produktů reklamního charakteru, poskytování multimediálních informací komerčního charakteru, on-line inzerce, marketing, zprostředkování obchodní činnosti, individuální poradenská činnost spojená s povoláním a společenským uplatněním osob v souvislosti se soutěží krásy a příbuznými aktivitami; (38) šíření produktů zábavného, vzdělávacího, výchovného a soutěžního charakteru prostřednictvím médií, prostřednictvím televizního vysílání, prostřednictvím sítí, prostřednictvím informační sítě, datové sítě, elektronické sítě, komunikační sítě, počítačové sítě, zejména prostřednictvím Internetu, pomocí satelitů; (41) pořádání přehlídek, výstav kulturních nebo vzdělávacích, veletrhů, přehlídek a soutěží krásy, slavnosti a jiné kulturní, zábavné, vzdělávací a výchovné aktivity spojené s vyhodnocením účastníků, tvorba zvukových a zvukově obrazových záznamů z těchto aktivit, tvorba audiovizuálních děl, nakladatelství a vydavatelství, fotografování modelek a manekýnek, reportáže, fotoreportáže, filmové reportáže, zprostředkovatelská a agenturní činnost ve výše uvedených oblastech v rámci této třídy.
- (730) **DENNA Production, s.r.o.**, Veleslavínská 1/30, Praha 6, 16000, CZ

- (210) **O-422325**
(220) 13.01.2005
(320) 13.01.2005
(511) 35, 38, 41
(540)

Miss XXL

- (510) (35) reklamní, inzertní a propagační činnost, marketing, reklamní, inzertní a propagační činnost prostřednictvím médií, prostřednictvím telefonní sítě, datové sítě, informační sítě, elektronické sítě, komunikační sítě nebo počítačové sítě, zejména prostřednictvím Internetu, poskytování informačních produktů reklamního charakteru, poskytování multimediálních informací komerčního charakteru, on-line inzerce, marketing, zprostředkování obchodní činnosti, individuální poradenská činnost spojená s povoláním a společenským uplatněním osob v souvislosti se soutěží krásy a příbuznými aktivitami; (38) šíření produktů zábavného, vzdělávacího, výchovného a soutěžního charakteru prostřednictvím médií, prostřednictvím

televizního vysílání, prostřednictvím sítí, prostřednictvím informační sítě, datové sítě, elektronické sítě, komunikační sítě, počítačové sítě, zejména prostřednictvím Internetu, pomocí satelitů; (41) pořádání přehlídek, výstav kulturních nebo vzdělávacích, veletrhů, přehlídek a soutěží krásy, slavnosti a jiné kulturní, zábavné, vzdělávací a výchovné aktivity spojené s vyhodnocením účastníků, tvorba zvukových a zvukově obrazových záznamů z těchto aktivit, tvorba audiovizuálních děl, nakladatelství a vydavatelství, fotografování modelek a manekýnek, reportáže, fotoreportáže, filmové reportáže, zprostředkovatelská a agenturní činnost ve výše uvedených oblastech v rámci této třídy.

(730) **DENNA Production, s.r.o.**, Veleslavínská 1/30, Praha 6, 16000, CZ

(210) **O-422336**

(220) 13.01.2005

(320) 13.01.2005

(511) 38

(540)

Eurotel Comfort

(510) (38) telekomunikace, komunikace pomocí terminálů nebo počítačů, elektronická pošta, počítačový přenos pošty a obrazu, komunikace a transakce v síti, komunikace prostřednictvím telefonů nebo mobilních telefonů nebo počítačů a telekomunikační služby s tím spojené, poskytování telekomunikační služby přenosu dat a dalších informací, provozování datové sítě, provozování veřejné mobilní radiotelefonní sítě, zprostředkovatelská činnost v oblasti telekomunikační a informační techniky, zprostředkovatelská a poradenská činnost v oblasti telekomunikací, výměna, získávání a šíření informací a zpráv prostřednictvím telekomunikační sítě nebo datové sítě nebo sítě výpočetní nebo informační nebo komunikační nebo elektronické techniky nebo satelitů nebo kabelu, šíření elektronických tiskovin, časopisů, periodik a knih prostřednictvím počítačové, datové, elektronické, telekomunikační nebo informační sítě, telekomunikační služby na Internetu, služby hlasové schránky, služby spočívající v přímém propojení lokální zákaznické pevné sítě se sítí mobilních telefonů, služby krátkých textových zpráv, teletext a služby s ním spojené, poskytování informací (informační kancelář), služby elektronické pošty, pronájem telekomunikačních zařízení a přístrojů včetně telefonů, služby zprostředkování zpráv, přenos dat a informací, služby přístupu a připojení k datovým a informačním sítím a internetu, pronájem informačních a komunikačních míst, poskytování přístupu na on-line informační služby a databáze, přenos, poskytování nebo vyvolávání informací z počítačové databáze, komunikační služby prostřednictvím internetu, vnějších sítí a vnitřních sítí a dalších elektronických prostředků, televizní vysílání.

(730) **Eurotel Praha, spol. s r. o.**, Vyskočilova 1442/1b, Praha 4, 14021, CZ

(740) **VYSKOČIL, KROŠLÁK a spol.** Advokátní a patentová kancelář, Dana Lukajová, Petřská 12, Praha 1, 11000

(210) **O-422339**

(220) 13.01.2005

(320) 13.01.2005

(511) 25

(540)

(510) (25) oděvy - obleky, halenky, košile, pásky, kravaty, kabáty, kalhoty, kostýmy, boty, šátky.

(590) Barevná

(730) **ROYAL SELECTION s.r.o.**, Hvězdova 25, Praha 4, 14000, CZ

(210) **O-422340**

(220) 13.01.2005

(320) 13.01.2005

(511) 5, 30, 32

(540)

(510) (5) vitamíny a minerály a stopové prvky, vitamínové a multivitaminové přípravky a nápoje, výtažky z bylin a kombinované přípravky z vitamínů, minerálů a bylinných výtažků k léčebným účelům, potravinové doplňky obohacené vitamíny a/nebo minerály a/nebo stopovými prvky k léčebným účelům, čaje léčivé, čaje bylinné, cukrovinky s léčivými přísadami, diabetický chléb, dietetické látky upravené pro léčebné účely, dietetické nápoje upravené pro léčebné účely, doplňky potravy, posilující přípravky pro hubnutí, vše s léčebnými vlákna pro léčebné účely, přípravky obsahující stopové prvky, potravinové přípravky a doplňky všeho druhu, jako posilující poživatiny, vitamínové přípravky, poživatiny pro doplnění redukčních diet nebo přípravků pro hubnutí, vše s léčebnými účinky - vše v rámci této třídy; (30) aromatické přípravky do potravin, bonbóny, cukrovinky, čaj, čokoláda, káva, kávové extrakty, kávové náhražky, kávové nápoje, koření, zákusky, koláče, pečivo jemné, potraviny z mouky, rostlinné přípravky jako kávové náhražky, sušenky, suchary, keksy, biskvity, těsta, těstoviny, výrobky z obilnin, výrobky z kaka, zmrzlina; (32) nealkoholické nápoje, zejména limonády, šumivé a jiné nealkoholické nápoje, též z ovocných šťáv a přípravky na jejich výrobu, též s ovocnou šťávou, minerální vody a přípravky na její výrobu, přírodní nebo umělé, zejména trestí, tablety a prášky, nealkoholické nápoje obsahující kyselinu uhličitou, ovocné a zeleninové šťávy a nápoje, též obohacené vitamíny nebo minerály, sorbety, též šerbety, sodovky a stolové vody, dietní, iontové a energetické nápoje, pivo, lehká piva a ležáky, též v netekuté formě, nealkoholické aperitivy, přípravky nebo příchutě na výrobu nápojů, zejména koncentráty a sirupy, ovocné nebo zeleninové šťávy a nápoje z ovocných šťáv, džusy a mošty, nealkoholické nápoje obohacené vitamíny nebo minerály, proteinové nealkoholické nápoje, dietní nápoje, tablety a prášky na přípravu šumivých nealkoholických nápojů, nealkoholické nápoje s příchutí ovoce nebo zeleniny, pramenité vody, stolní vody perlivé i neperlivé, míchané nápoje nealkoholické, nápoje z rajčatové šťávy.

(590) Barevná

(730) **D.M. TRADE - CZ s.r.o.**, Šárka 4360/27, Prostějov, 79601, CZ

(740) **Doc. Ing. Jindřich Špaček, CSc.**, patentový zástupce, Svatopluka Čecha 106a, Brno, 61200

(210) **O-422341**

(220) 14.01.2005

(320) 14.01.2005

(511) 16, 32, 33

(540)



(510) (16) etikety, obaly papírové a z plastů jinde neuvedené; (32) nealkoholické nápoje včetně přípravků pro výrobu nealkoholických nápojů; (33) alkoholické nápoje (s výjimkou pív).

(730) **Víno Valtice CZ s. r. o.**, Náměstí Svobody 3, Valtice, 69142, CZ

(740) **Kamil Kolátor, Lučanská 5, Jablonec nad Nisou, 46602**

(210) **O-422342**

(220) 14.01.2005

(320) 14.01.2005

(511) 9, 16, 18, 24, 25, 28, 32, 33, 34, 35, 38, 39, 41, 42, 45
(540)



(510) (9) všechny sítě z oblasti výpočetní techniky a jejich jednotlivé části i náhradní díly, včetně sítí datových, informačních a telekomunikačních, přístroje a nástroje optické, přístroje a nástroje k měření a signalizování, přístroje a zařízení pro záznam, přenos, převod, zpracování a reprodukci zvuku, obrazu, textu nebo jiných dat či informací, nosiče záznamů zvuku, obrazu, textu nebo jiných dat či informací, data, databáze, databázové produkty, databázové systémy, informace a záznamy v elektronické podobě, bez ohledu na to, zda uložené na samostatných nosičích a nebo v rámci datových, informačních či telekomunikačních sítí, elektronické časopisy, elektronická periodika a knihy v elektronické podobě, související software a hardware, včetně elektronických multimediálních aplikací, multimediálních nebo informačních katalogů a aplikací pro prohlížení, zpracovávání nebo uchovávání dat v elektronické podobě; (16) papír, lepenka a výrobky z těchto materiálů zatříděné ve třídě 16, výrobky z papíru, plakáty, kalendáře, pohlednice, gratulace, dopisní papíry, obálky, samolepky, obtisky, poznámkové bloky, desky na spisy, pořadače, omalovánky, activity books, balicí papír, obaly všeho druhu papírové, listy, pytlíky a sáčky pro obalovou techniku spadající do této třídy, školní sešity, skicárky, tužky, pastelky, tuhy, gumy, ořezávátka, ořezávací stroje, penály, papírové tašky, papírové kapesníky, papírové ubrusy a ubrousky, těžítka na papíry, tiskoviny, tiskopisy, časopisy, periodika, knihy, databázové produkty v papírové formě, databáze v papírové formě, tiskoviny z oblasti telekomunikací, tiskárenské výrobky, písmena pro tiskárny, losy, štočky, potřeby pro knižní vazby, psací stroje a kancelářské potřeby kromě nábytku, učební pomůcky s výjimkou přístrojů, umělecké nebo ozdobné předměty z papíru, obaly bublinové (z umělých hmot); (18) kůže a imitace kůže, jakož i zboží z nich, jsou-li obsaženy ve tř. 18, zejména příruční tašky, tašky na spisy, síťové tašky, cestovní neceséry (kožená galanterie), náprsní tašky, peněženky, pouzdra na klíče, pouzdra na řidičské průkazy, kožky a kožešiny, cestovní a příruční kufříky, deštníky, slunečníky, procházkové hole; (24) lůžkové povlečení a materiály k prostírání stolů, textilní zboží, není-li obsaženo v jiných třídách, zejména lůžkové prádlo, ručníky, stolní prádlo, potahový materiál na nábytek, záclony, závěsy; (25) oděvy, obuv, kloboučnické zboží, oděvní součásti, zejména šaty, košile, kalhoty, tréninkové obleky, svetry, koupací oděvy, slippy, spodní prádlo, spodničky, lyžařské větrovky, čepice, dámské kostýmy, obleky, trička, dámské boty, pánské boty, sportovní obuv, sandály, holínky, kozačky, výletní obuv, domácí obuv a dětská obuv; (28) hry, hračky, závodní a sportovní nářadí a náčiní (s výjimkou oděvních součástí), ozdoby vánočních stromků s výjimkou osvětlení a cukrovinek, pexesa, hrací karty, hry papírové, skládačky z papíru, papírové hračky, hlavolamy papírové; (32) pivo, minerální vody a vody obsahující uhlovodíky a jiné nealkoholické nápoje, sirupy a jiné preparáty k přípravě nápojů, zejména ovocné sirupy, ovocné koncentráty, limonádové prášky k přípravě nealkoholických nápojů; (33) vína, lihoviny a likéry; (34) kuřácké zboží, zejména popelníky ne z drahých kovů, zapalovače, hořlaviny pro zapalovače, čističe lulek a dýmek, nacpávače lulek a dýmek, taštičky pro dýmky, kuřácké soupravy, kuřácký kapesní nožič, vácny na tabák, tabákové dýmky, tabákové dózy, misky na tabák, vodní dýmky, zařízení na odězávání cigár, obaly na cigára a cigarety, krabičky na cigára a cigarety, cigárové a cigaretové špičky, zápalky; (35) shromažďování, poskytování, třídění, překlad nebo jiné zpracovávání obchodních nebo podnikatelských informací včetně vytváření, zpracovávání a třídění dat v rámci databází, pomoc při řízení obchodní činnosti, průzkum trhu, šíření propagačních informací, zejména systemizace informací do počítačových databází, zpracovávání specializovaných podnikových evidencí, reklamní a propagační činnost, rozšiřování a poskytování reklamních a inzertních materiálů -

periodických a neperiodických tiskovin, zejména novin, časopisů určených pro reklamu a propagaci, prospektů, letáků, katalogů, reklamní literatury, brožur v tištěné podobě, na jiných nosných médiích či prostřednictvím sítí Internet nebo jiné obdobné veřejné či neveřejné telekomunikační sítě; (38) informační kancelář, samostatný přenos dat nebo informací prostřednictvím telekomunikačních zařízení, počítačů, mobilních telefonů, služby zabezpečující audiovizuální komunikaci prostřednictvím informačních telekomunikačních sítí, kupř. počítačové sítě internet, mobilních telefonů, satelitu apod., rozšiřování, zveřejňování a přenos informací prostřednictvím informačních a telekomunikačních zařízení a sítí, mobilních telefonů, satelitů atp., výměna a šíření informací a zpráv pomocí telekomunikačních sítí, datových sítí, informační nebo komunikační nebo elektronické techniky, on-line chat room / diskusní skupiny na internetu a na sítí mobilních telefonů, služby elektronické nástěnky, poskytování přístupu k on-line službám, služby webových portálů, komunikace mobilními telefony a počítačová komunikace, posílání zpráv, pošta elektronická, přenos zpráv a obrazových informací pomocí počítačů, šíření elektronických publikací v elektronické podobě pomocí počítačových a telekomunikačních sítí, pomocí mobilních telefonů, satelitu atp., komunikace a transakce v síti, služby datové sítě, pronájem informačních a komunikačních míst, služby krátkých textových zpráv a mobilních multimediálních zpráv MMS; (39) archivace elektronicky uložených dat nebo dokumentů, skladování informací, skladování; (41) elektronické publikování (DTP), poskytování on-line publikací, organizování vzdělávacích soutěží, provozování her on-line z počítačové sítě, vydávání knih a časopisů on-line, informace o možnostech zábavy, informace o možnostech rekreace, informace o výchově a vzdělávání, informace o možnostech rozptýlení, publikování a vydávání knih, časopisů a magazínů, služby v oblasti vzdělávání, zábavy a sportu, digitální zpracování obrazu; (42) návrhy, strukturování a programování či jiné vytváření počítačových programů a počítačových systémů zejména programového vybavení internetových, intranetových či jiných síťových serverů, serverových stanic a systémů, včetně jejich instalace, zavádění, aktualizace a údržby, návrhy, strukturování a programování či jiné vytváření databází, jiných datových systémů a aplikací pro jejich zpracování, včetně jejich poskytování přístupu k nim a jejich instalace, zavádění, aktualizace a údržby, návrhy, strukturování a programování či jiné vytváření internetových či intranetových počítačových stránek a nástěnek (webpages a websites) a internetových či intranetových aplikací, včetně jejich instalace, zavádění, aktualizace a údržby, hostování (poskytování volného prostoru) pro internetové či intranetové počítačové stránky a nástěnky (webpages a websites) nebo hostování (poskytování volného prostoru) v rámci těchto stránek či nástěnek, hostování (poskytování volného prostoru) pro internetové či intranetové aplikace, převod (konverze) počítačových programů, dat či jiných údajů v elektronické podobě z různých formátů do jiných formátů, převod (konverze) dokumentů, dat či jiných údajů z fyzických médií na elektronická média; (45) služby seznamovací kanceláře.

(730) Seznam.cz, a.s., Naskovské 1, Praha 5, 15000, CZ

(210) O-422343

(220) 14.01.2005

(320) 14.01.2005

(511) 9, 16, 18, 24, 25, 28, 32, 33, 34, 35, 38, 39, 41, 42

(540)



(510) (9) všechny sítě z oblasti výpočetní techniky a jejich jednotlivé části i náhradní díly, včetně sítí datových, informačních a telekomunikačních, přístroje a nástroje optické, přístroje a nástroje k měření a signalizování, přístroje a zařízení pro záznam, přenos, převod, zpracování a reprodukci zvuku, obrazu, textu

nebo jiných dat či informací, nosiče záznamů zvuku, obrazu, textu nebo jiných dat či informací, data, databáze, databázové produkty, databázové systémy, informace a záznamy v elektronické podobě, bez ohledu na to, zda uložené na samostatných nosičích a nebo v rámci datových, informačních či telekomunikačních sítí, elektronické časopisy, elektronická periodika a knihy v elektronické podobě, související software a hardware, včetně elektronických multimediálních aplikací, multimediálních nebo informačních katalogů a aplikací pro prohlížení, zpracovávání nebo uchovávání dat v elektronické podobě; (16) papír, lepenka a výrobky z těchto materiálů zatříděné ve třídě 16, výrobky z papíru, plakáty, kalendáře, pohlednice, gratulace, dopisní papíry, obálky, samolepky, obtisky, poznámkové bloky, desky na spisy, pořadače, omalovánky, activity books, balicí papír, obaly všeho druhu papírové, listy, pytlíky a sáčky pro obalovou techniku spadající do této třídy, školní sešity, skicáky, tužky, pastelky, tuhy, gummy, ořezávátka, ořezávátka strojky, penály, papírové tašky, papírové kapesníky, papírové ubrusy a ubrusky, těžítka na papíry, tiskoviny, tiskopisy, časopisy, periodika, knihy, databázové produkty v papírové formě, databáze v papírové formě, tiskoviny z oblasti telekomunikací, tiskárenské výrobky, písma pro tiskárny, losy, štočky, potřeby pro knižní vazby, psací stroje a kancelářské potřeby kromě nábytku, učební pomůcky s výjimkou přístrojů, umělecké nebo ozdobné předměty z papíru, obaly bublinové (z umělých hmot); (18) kůže a imitace kůže, jakož i zboží z nich, jsou-li obsaženy ve tř. 18, zejména příruční tašky, tašky na spisy, síťové tašky, cestovní neceséry (kožená galanterie), náprsní tašky, peněženky, pouzdra na klíče, pouzdra na řidičské průkazy, kožky a kožešiny, cestovní a příruční kufříky, deštníky, slunečníky, procházkové hole; (24) lůžkové povlečení a materiály k prostírání stolů, textilní zboží, není-li obsaženo v jiných třídách, zejména lůžkové prádlo, ručníky, stolní prádlo, potahový materiál na nábytek, záclony, závěsy; (25) oděvy, obuv, kloboučnické zboží, oděvní součásti, zejména šaty, košile, kalhoty, tréninkové obleky, svetry, koupací oděvy, slipy, spodní prádlo, spodničky, lyžařské větrovky, čepice, dámské kostýmy, obleky, trička, dámské boty, pánské boty, sportovní obuv, sandály, holínky, kozačky, výletní obuv, domácí obuv a dětská obuv; (28) hry, hračky, závodní a sportovní nářadí a náčiní (s výjimkou oděvních součástí), ozdoby vánočních stromků s výjimkou osvětlení a cukrovinek, pexesa, hrací karty, hry papírové, skládačky z papíru, papírové hračky, hlavolamy papírové; (32) pivo, minerální vody a vody obsahující uhlovodíky a jiné nealkoholické nápoje, sirupy a jiné preparáty k přípravě nápojů, zejména ovocné sirupy, ovocné koncentráty, limonádové prášky k přípravě nealkoholických nápojů; (33) vína, lihoviny a likéry; (34) kuřácké zboží, zejména popelníky ne z drahých kovů, zapalovače, hořlaviny pro zapalovače, čističe lulek a dýmek, nacpávače lulek a dýmek, taštičky pro dýmky, kuřácké soupravy, kuřácký kapesní nož, váčky na tabák, tabákové dýmky, tabákové dózy, misky na tabák, vodní dýmky, zařízení na odězávání cigár, obaly na cigára a cigarety, krabičky na cigára a cigarety, cigárové a cigaretové špičky, zápalky; (35) shromažďování, poskytování, třídění, překlad nebo jiné zpracovávání obchodních nebo podnikatelských informací včetně vytváření, zpracovávání a třídění dat v rámci databází, pomoc při řízení obchodní činnosti, průzkum trhu, šíření propagačních informací, zejména systemizace informací do počítačových databází, zpracovávání specializovaných podnikových evidencí, reklamní a propagační činnost, rozšiřování a poskytování reklamních a inzertních materiálů - periodických a neperiodických tiskovin, zejména novin, časopisů určených pro reklamu a propagaci, prospektů, letáků, katalogů, reklamní literatury, brožur v tištěné podobě, na jiných nosných médiích či prostřednictvím sítí Internet nebo jiné obdobné veřejné či neveřejné telekomunikační sítě; (38) informační kancelář, samostatný přenos dat nebo informací prostřednictvím telekomunikačních zařízení, počítačů, mobilních telefonů, služby zabezpečující audiovizuální komunikaci prostřednictvím informačních telekomunikačních sítí, kupř. počítačové sítě internet, mobilních telefonů, satelitu apod., rozšiřování, zveřejňování a přenos informací prostřednictvím informačních telekomunikačních zařízení a sítí, mobilních telefonů, satelitů atp., výměna a šíření informací a zpráv pomocí telekomunikačních sítí, datových sítí, informační nebo komunikační nebo elektronické techniky, on-line chat room / diskusní skupiny na internetu a na síti mobilních telefonů, služby

elektronické nástěnky, poskytování přístupu k on-line službám, služby webových portálů, komunikace mobilními telefony a počítačová komunikace, posílání zpráv, pošta elektronická, přenos zpráv a obrazových informací pomocí počítačů, šíření elektronických publikací v elektronické podobě pomocí počítačových a telekomunikačních sítí, pomocí mobilních telefonů, satelitu atp., komunikace a transakce v síti, služby datové sítě, pronájem informačních a komunikačních míst, služby krátkých textových zpráv a mobilních multimediálních zpráv MMS; (39) archivace elektronicky uložených dat nebo dokumentů, skladování informací, skladování; (41) elektronické publikování (DTP), poskytování on-line publikací, organizování vzdělávacích soutěží, provozování her on-line z počítačové sítě, vydávání knih a časopisů on-line, informace o možnostech zábavy, informace o možnostech rekreace, informace o výchově a vzdělávání, informace o možnostech rozptýlení, publikování a vydávání knih, časopisů a magazínů, služby v oblasti vzdělávání, zábavy a sportu, digitální zpracování obrazu; (42) návrhy, strukturování a programování či jiné vytváření počítačových programů a počítačových systémů zejména programového vybavení internetových, intranetových či jiných síťových serverů, serverových stanic a systémů, včetně jejich instalace, zavádění, aktualizace a údržby, návrhy, strukturování a programování či jiné vytváření databází, jiných datových systémů a aplikací pro jejich zpracování, včetně jejich poskytování přístupu k nim a jejich instalace, zavádění, aktualizace a údržby, návrhy, strukturování a programování či jiné vytváření internetových či intranetových počítačových stránek a nástěnek (webpages a websites) a internetových či intranetových aplikací, včetně jejich instalace, zavádění, aktualizace a údržby, hostování (poskytování volného prostoru) pro internetové či intranetové počítačové stránky a nástěnky (webpages a websites) nebo hostování (poskytování volného prostoru) v rámci těchto stránek či nástěnek, hostování (poskytování volného prostoru) pro internetové či intranetové aplikace, převod (konverze) počítačových programů, dat či jiných údajů v elektronické podobě z různých formátů do jiných formátů, převod (konverze) dokumentů, dat či jiných údajů z fyzických médií na elektronická média.

(730) **Seznam.cz, a.s.**, Naskovské 1, Praha 5, 15000, CZ

(210) **O-422361**

(220) 14.01.2005

(320) 14.01.2005

(511) 28, 35

(540)

VODOLEPKY

(510) (28) hračky, hračky pěnové a plastové určené pro použití do vody; (35) zprostředkování v oblasti nákupu a prodeje zboží, zejména v oblasti hraček určených pro použití do vody.

(730) **Hana Zabloudivlová**, tř. T. Bati 1592, Zlín, 76001, CZ

(740) Patentová a známková kancelář, Ing. Jaromír Příkryl, Včelín 1161, Hulín, 76824

(210) **O-422378**

(220) 14.01.2005

(320) 14.01.2005

(511) 3, 4, 8, 9, 14, 16, 18, 20, 21, 25, 26, 28, 29, 30, 32, 33, 34, 39, 41, 43, 45

(540)



(510) (3) parfumerie, vonné oleje, kosmetika; (4) svíčky; (8) nože, vidličky, lžíce, sečné zbraně, nůžky; (9) magnetické nosiče zvukových záznamů, gramofonové desky, MC, CD, DVD, počítačové programy a software na magnetických médiích nebo stažené ze vzdálené počítačové sítě; (14) klenoty, bižuterie a hodinářské předměty, klenotnické zboží pravé nebo nepravé, knoflíky manžetové, jehlice do kravat; (16) tiskárenské výrobky, potřeby pro knižní vazby, fotografie, papírenské zboží, materiál

pro umělce, kancelářské potřeby, učební a vyučovací pomůcky, plastické obaly v rámci této třídy, tiskařské typy, štočky; (18) kůže, imitace kůže, kufry a zavazadla, tašky, kabely, brašny, desky, deštníky, slunečníky, hole, biče, sedlářské výrobky; (20) výrobky ze dřeva, korku, rákosu, vrbového proutí, z rohu, kosti, slonoviny, z kostic, želvoviny, jantaru, perleti, mořské pěny a náhražky všech těchto materiálů, nebo náhražky z plastických hmot, zrcadla, kempingový nábytek; (21) nádobí, hřebeny a mycí houby, náčiní a nářadí pro domácnost nebo kuchyň, kartáče, čisticí potřeby, sklo surové nebo opracované, sklo, porcelán, majolika, kuchyňské nádobí, vědra, džbery (z plechu, hliníku, plastických hmot nebo jiných hmot), podnosy, podložky; (25) oděvy, obuv, kloboučnické zboží; (26) krajky, výšivky, stuhy a tkaničky, knoflíky, háčky a očka, poutka-galanterie, špendlíky a jehly, spony, umělé květiny; (28) hry a hračky, potřeby pro gymnastiku a sport, vánoční ozdoby, rybářské potřeby, nářadí pro sporty a různé hry; (29) potraviny živočišného původu, jakož i zeleniny a jiné zahradní jedlé výrobky připravené pro konzervování a konzumaci; (30) káva, čaj, kakao, cukrovinky, zmrzlina, potraviny rostlinného původu připravené pro konzumaci nebo konzervování; (32) piva, minerální vody, šumivé nápoje, jiné nápoje nealkoholické; (33) alkoholické nápoje; (34) tabák, potřeby pro kuřáky, zápalky; (39) služby týkající se sdělování informací ohledně cesty, které poskytují agentí nebo turistické kanceláře; (41) služby, které poskytují osoby nebo instituce pro rozvoj duševních schopností osob nebo zvířat, výchova, vzdělávání, zábava, sportovní a kulturní aktivity; (43) služby zajišťující stravování a nápoje, dočasné ubytování; (45) osobní a společenské služby poskytované třetími osobami k uspokojení potřeb jednotlivců, bezpečnostní služby na ochranu majetku a osob.

(730) **DAGONART s. r. o.**, Vřesová 415/23, České Budějovice, 37001, CZ

(210) **O-422385**

(220) 14.01.2005

(320) 14.01.2005

(511) 16, 35, 41

(540)



EXPRES

(510) (16) periodické, neperiodické publikace, fotografie, tiskárenské výrobky, knihy, papír, lepenka a výrobky z těchto materiálů, které nejsou zařazeny do jiných tříd, potřeby pro knižní vazby, papírenské zboží, lepidla pro papírenství nebo domácnost, materiál pro umělce, štětce, psací stroje a kancelářské potřeby (vyjímaje nábytek), učební a vyučovací pomůcky s výjimkou přístrojů, plastické obaly (nezařazené do jiných tříd), tiskařské typy, štočky; (35) propagační činnost, reklama, pomoc při řízení obchodní činnosti, obchodní administrativa, kancelářské práce; (41) vydavatelská činnost, výchova, vzdělávání, zábava, sportovní a kulturní aktivity.

(730) **GRAND PRINC, spol. s r. o.**, Toužimská 918/36a, Praha 9 - Kbely, 19700, CZ

(740) JUDr. Jiří Marvan, advokát, Jungmannova 16/737, Praha 1, 11000

(210) **O-422407**

(220) 14.01.2005

(320) 14.01.2005

(511) 41

(540)

COBRA

(510) (41) pronájem a provozování automatů uváděných v chod vhozením známky, nebo žetonu, karty, pronájem a provozování kulečnickových stolů k zábavě.

(730) **COBRA PLUS, spol. s r. o.**, Tlumačovská 1237, Praha 5, 15000, CZ

(740) PROPATENT, Ing. Vlasta Sedláčková, Ke Kateřinkám 1393, Praha 4, 14900

(210) **O-422427**

(220) 14.01.2005

(320) 14.01.2005

(511) 35, 39, 41, 42, 43

(540)



(510) (35) správa hotelů a penzionů; (39) služby cestovních kanceláří, doprava; (41) organizování školení, výcvik a školení osob v oblasti managementu a provozu restaurací, poskytování vzdělávacích informací; (42) navrhování staveb, restaurací, hotelů, penzionů a podobných staveb; (43) provozování a pronájem pohostinství, restaurace, barů, samoobslužné restaurace, hotely, penziony, turistické noclehárny, ubytovací služby pro hotely a penziony, hotelové služby, provozování ubytoven, provozování kempů, rezervace hotelů, penzionů, přechodného ubytování, zásobování, catering, poskytování služeb spojených z provozem a franchisingem restaurací nebo dalších zařízení, které podávají pokrmy a nápoje připravené ke konzumaci, zásobování restaurací, vybavování restauračních provozů.

(730) **TRADE WIND s.r.o.**, U Habrovky 11, Praha 4, 14000, CZ

(740) DADEJ, GHEORGHIU, KENDEREŠKI Patentová a známková kancelář, Ing. Dušan Kendereški, Lidická 51, Brno, 60200

(210) **O-422428**

(220) 14.01.2005

(320) 14.01.2005

(511) 35, 39, 41, 42, 43

(540)



(510) (35) správa hotelů a penzionů; (39) služby cestovních kanceláří, doprava; (41) organizování školení, výcvik a školení osob v oblasti managementu a provozu restaurací, poskytování vzdělávacích informací; (42) navrhování staveb, restaurací, hotelů, penzionů a podobných staveb; (43) provozování a pronájem pohostinství, restaurace, barů, samoobslužné restaurace, hotely, penziony, turistické noclehárny, ubytovací služby pro hotely a penziony, hotelové služby, provozování ubytoven, provozování kempů, rezervace hotelů, penzionů, přechodného ubytování, zásobování, catering, poskytování služeb spojených z provozem a franchisingem restaurací nebo dalších zařízení, které podávají pokrmy a nápoje připravené ke konzumaci, zásobování restaurací, vybavování restauračních provozů.

(730) **TRADE WIND s.r.o.**, U Habrovky 11, Praha 4, 14000, CZ

(740) DADEJ, GHEORGHIU, KENDEREŠKI Patentová a známková kancelář, Ing. Dušan Kendereški, Lidická 51, Brno, 60200

(210) **O-422443**

(220) 17.03.2005

(320) 17.03.2005

(511) 9, 16, 35, 41, 42

(540)

Nedom Ysleno

- (510) (9) nahrané a nenahrané nosiče záznamu obrazu a zvuku, obaly na zvukové nosiče a videokazety, audiovizuální programy, audio programy, multimediální aplikace, hudební díla na nosičích, audiovizuální díla na nosičích, audiovizuální díla v digitální podobě, filmy, hudební díla na nosičích nebo v elektronické podobě, nosiče dat, zejména, CD, DVD, audiokazety, videokazety; (16) tiskoviny všeho druhu včetně propagačních materiálů, propagačních tiskovin, plakáty, katalogy, fotografie, neperiodický tisk, programy, bulletiny, drobné propagační předměty, grafické tisky; (35) reklama, reklamní a propagační činnost; (41) pořádání, vedení a organizování kulturních akcí, tvorba a režie televizních a rozhlasových pořadů, produkce a režie filmů, pořádání (divadelních) představení, hudební, muzikálová a zábavná představení, organizace, produkce a uvádění koncertů, turné, muzikálů a jiných pořadů, pořádání a organizování hudebního festivalu, pořádání veřejných produkcí, tvorba kulturních programů, organizování živých vystoupení v rámci festivalu, vydavatelská činnost, nahrávání zvukových a zvukově obrazových nosičů, agenturní činnost v oblasti kultury, produkce a koprodukce, předprodej a prodej vstupenek; (42) tvorba informačních databází, elektronických časopisů, periodik, provozování Internetových stránek.
- (730) **Sdružení pro bezbariérovou kulturu Nedomysleno**, Hrusická 2510/2, Praha 4, 14100, CZ
- (740) BOHEMIA PATENT, Ing. Jana Vanděliková, Umělecká 6, Praha 7, 17000

- (210) **O-422444**
(220) 17.03.2005
(320) 17.03.2005
(511) 9, 16, 35, 41, 42
(540)

Nedom Ysleno



- (510) (9) nahrané a nenahrané nosiče záznamu obrazu a zvuku, obaly na zvukové nosiče a videokazety, audiovizuální programy, audio programy, multimediální aplikace, hudební díla na nosičích, audiovizuální díla na nosičích, audiovizuální díla v digitální podobě, filmy, hudební díla na nosičích nebo v elektronické podobě, nosiče dat, zejména, CD, DVD, audiokazety, videokazety; (16) tiskoviny všeho druhu včetně propagačních materiálů, propagačních tiskovin, plakáty, katalogy, fotografie, neperiodický tisk, programy, bulletiny, drobné propagační předměty, grafické tisky; (35) reklama, reklamní a propagační činnost; (41) pořádání, vedení a organizování kulturních akcí, tvorba a režie televizních a rozhlasových pořadů, produkce a režie filmů, pořádání (divadelních) představení, hudební, muzikálová a zábavná představení, organizace, produkce a uvádění koncertů, turné, muzikálů a jiných pořadů, pořádání a organizování hudebního festivalu, pořádání veřejných produkcí, tvorba kulturních programů, organizování živých vystoupení v rámci festivalu, vydavatelská činnost, nahrávání zvukových a zvukově obrazových nosičů, agenturní činnost v oblasti kultury, produkce a koprodukce, předprodej a prodej vstupenek; (42) tvorba informačních databází, elektronických časopisů, periodik, provozování Internetových stránek.
- (730) **Sdružení pro bezbariérovou kulturu Nedomysleno**, Hrusická 2510/2, Praha 4, 14100, CZ
- (740) BOHEMIA PATENT, Ing. Jana Vanděliková, Umělecká 6, Praha 7, 17000

- (210) **O-422451**
(220) 14.01.2005
(320) 14.01.2005
(511) 29, 30, 32
(540)

KUBÍK PLAY

- (510) (29) ovoce, zelenina a jiné zahradní jedlé výrobky připravené pro konzervování a konzumaci a výrobky z nich, vejce, mléko a mléčné výrobky, vařená zelenina, předpřipravená/ konzervovaná zelenina, sušená zelenina, nakládaná zelenina, zeleninové saláty, zeleninové polévky, zpracovaná zelenina, luštěninové zeleniny, zeleninové rosoly a želé, mražená zelenina, vařené ovoce, konzervované ovoce, sušené ovoce, ovocné saláty, ovocné polévky, zpracované ovoce, kandované plody, ovoce proslazené, zmražené ovoce, nakládané ovoce, mražené zeleninové a ovocné saláty, mléčné výrobky, nápoje s mlékem, polévky, ovocná dřev, ovocná drť, jogurty; (30) káva, čaj, kakao a výrobky z nich, cukrovinky, pečivo, těstoviny, med, nálevy k ochucení, ocet, sůl, hořčice, zmrzlina, mražené výrobky na bázi jogurtu, muesli, koření (s příchutí jako sůl, pepř apod.), bylinná koření, přísady pro přípravu polévek (ve formě prášku nebo kostek); (32) nealkoholické nápoje, džusy, džusy s kousky ovoce, nápoje, sirupy, izotonické nápoje, nápoje s vitaminy, minerální vody, zeleninové šťávy (nápoje), ovocné šťávy, rajská šťáva (nápoje).
- (730) **TYMBARK S.A.**, Tymbark 156, Tymbark, 34650, PL
- (740) **VYSKOČIL, KROŠLÁK a spol.** Advokátní a patentová kancelář, Dana Lukajová, Petřská 12, Praha 1, 11000

- (210) **O-422464**
(220) 17.01.2005
(320) 17.01.2005
(511) 41, 43
(540)

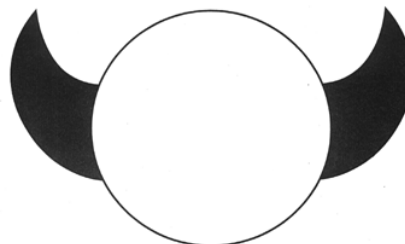

- (510) (41) pedagogická a výchovná činnost, orientovaná na život v přírodě jako hlavní výchovný způsob, publikační činnost; (43) poskytování přechodného ubytování, turistické noclehárny, pronájem přenosných staveb.
- (730) **Liga lesní moudrosti - The Woodcraft League**, Senovážné nám. 24, Praha 1, 11647, CZ

- (210) **O-422498**
(220) 18.01.2005
(320) 18.01.2005
(511) 36, 37
(540)

MARIO MARGHERI

- (510) (36) realitní kancelář; (37) stavebnictví.
- (730) **MARGHERI REAL ESTATE s.r.o.**, Krocínova 3/333, Praha 1, 11000, CZ

- (210) **O-422504**
(220) 19.01.2005
(320) 19.01.2005
(511) 9, 16, 35, 38, 39, 41, 42
(540)

www.HRY.cz

- (510) (9) počítačové hardware s příslušenstvím, software pro video a počítačové hry; (16) papír, lepenka a výrobky z těchto materiálů zatříděné ve třídě 16, výrobky z papíru, plakáty, kalendáře,

pohlednice, gratulace, dopisní papíry, obálky, samolepky, obtisky, poznámkové bloky, desky na spisy, pořadače, omalovánky, activity books, balicí papír, obaly všeho druhu papírové, listy, pytlíky a sáčky pro obalovou techniku spadající do této třídy, školní sešity, skicáky, tužky, pastelky, tuhy, gummy, ořezávátka, ořezávátka strojky, penály, papírové tašky, papírové kapesníky, papírové ubrusy a ubrousky, těžítka na papíry, tiskoviny, tiskopisy, časopisy, periodika, knihy, databázové produkty v papírové formě, databáze v papírové formě, tiskoviny z oblasti telekomunikací, tiskárenské výrobky, písma pro tiskárny, losy, štočky, potřeby pro knižní vazby, psací stroje a kancelářské potřeby kromě nábytku, učební pomůcky s výjimkou přístrojů, umělecké nebo ozdobné předměty z papíru, obaly bublinové (z umělých hmot); (35) shromažďování, poskytování, třídění, překlad nebo jiné zpracování obchodních nebo podnikatelských informací včetně vytváření, zpracování a třídění dat v rámci databází, pomoc při řízení obchodní činnosti, průzkum trhu, šíření propagačních informací, zejména systemizace informací do počítačových databází, zpracování specializovaných podnikových evidencí, reklamní a propagační činnost, rozšiřování a poskytování reklamních a inzertních materiálů - periodických a neperiodických tiskovin, zejména novin, časopisů určených pro reklamu a propagaci, prospektů, letáků, katalogů, reklamní literatury, brožur v tištěné podobě, na jiných nosných médiích či prostřednictvím sítě Internet nebo jiné obdobné veřejné či neveřejné telekomunikační sítě, vše v rámci této třídy; (38) informační kancelář, samostatný přenos dat nebo informací prostřednictvím telekomunikačních zařízení, počítačů, mobilních telefonů, služby zabezpečující audiovizuální komunikaci prostřednictvím informačních telekomunikačních sítí, kupř. počítačové sítě Internet, mobilních telefonů, satelitu apod., rozšiřování, zveřejňování a přenos informací prostřednictvím informačních a telekomunikačních zařízení a sítí, mobilních telefonů, satelitu atp., výměna a šíření informací a zpráv pomocí telekomunikačních sítí, datových sítí, informační nebo komunikační nebo elektronické techniky, on-line chat room / diskusní skupiny na Internetu a na síti mobilních telefonů, elektronické nástěnky (služby) - telekomunikační služby, poskytování přístupu k on-line službám, služby webových portálů, komunikace mobilními telefony a počítačová komunikace, posílání zpráv, pošta (elektronická), přenos zpráv a obrazových informací pomocí počítačů, šíření elektronických publikací v elektronické podobě pomocí počítačových a telekomunikačních sítí, pomocí mobilních telefonů, satelitu atp., komunikace a transakce v síti, služby datové sítě, pronájem informačních a komunikačních míst, služby krátkých textových zpráv a mobilních multimediálních zpráv MMS; (39) archivace elektronicky uložených dat nebo dokumentů, informace (skladované), skladování; (41) elektronické publikování (DTP), poskytování on-line publikací, organizování soutěží, provozování her on-line z počítačové sítě, vydávání knih a časopisů on-line, informace o možnostech zábavy, informace o možnostech rekreace, informace o výchově a vzdělávání, informace o možnostech rozptýlení, publikování a vydávání knih, časopisů a magazínů, služby v oblasti vzdělávání, zábavy a sportu, digitální zpracování obrazu; (42) návrhy, strukturování a programování či jiné vytváření počítačových programů a počítačových systémů, zejména programového vybavení internetových, intranetových či jiných síťových serverů, serverových stanic a systémů, včetně jejich instalace, zavádění, aktualizace a údržby, návrhy, strukturování a programování či jiné vytváření databází, jiných datových systémů a aplikací pro jejich zpracování, včetně jejich poskytování přístupu k nim a jejich instalace, zavádění, aktualizace a údržby, návrhy, strukturování a programování či jiné vytváření internetových či intranetových počítačových stránek a nástěnek (webpages a websites) a internetových či intranetových aplikací, včetně jejich instalace, zavádění, aktualizace a údržby, hostování (poskytování volného prostoru) pro internetové či intranetové počítačové stránky a nástěnky (webpages a websites) nebo hostování (poskytování volného prostoru) v rámci těchto stránek či nástěnek, hostování (poskytování volného prostoru) pro internetové či intranetové aplikace, převod (konverze) počítačových programů, dat či jiných údajů v elektronické podobě z různých formátů do jiných formátů, převod (konverze) dokumentů, dat či jiných údajů z fyzických médií na elektronická média.

(730) **Seznam.cz, a.s.**, Naskové 1, Praha 5, 15000, CZ

(210) **O-422505**
(220) 19.01.2005
(320) 19.01.2005
(511) 16, 35, 41
(540)

(510) (16) periodické a neperiodické publikace, časopisy, tiskoviny; (35) reklamní a propagační činnost, obchodní zprostředkování, pomoc při provozování obchodních zájmů; (41) vydavatelská a nakladatelská činnost, sportovní a kulturní aktivity.
(590) Barevná
(730) **Lobby Česká republika s.r.o.**, Amforová 1885, Praha 5, 15500, CZ

(210) **O-422508**
(220) 19.01.2005
(320) 19.01.2005
(511) 30, 43
(540)



(510) (30) chléb, pečivo, cukrovinky, přípravky z obilnin, občerstvení vyrobené z výrobků zahrnutých ve tř. 30; (43) restaurační a kavárenské služby, služby rychlého občerstvení, ubytovací služby.
(730) **Pekařství Malinová, s.r.o.**, M. Alše 388, Nýřany, okr. Plzeň-sever, 33011, CZ
(740) JUDr. Miroslav Kupka, Levého 1532, Rakovník, 26901

(210) **O-422509**
(220) 19.01.2005
(320) 19.01.2005
(511) 30, 43
(540)



Ta to zase upekla!

(510) (30) chléb, pečivo, cukrovinky, přípravky z obilnin, občerstvení vyrobené z výrobků zahrnutých ve tř. 30; (43) restaurační a kavárenské služby, služby rychlého občerstvení, ubytovací služby.
(730) **Pekařství Malinová, s.r.o.**, M. Alše 388, Nýřany, okr. Plzeň-sever, 33011, CZ
(740) JUDr. Miroslav Kupka, Levého 1532, Rakovník, 26901

(210) **O-422510**
(220) 19.01.2005
(320) 19.01.2005
(511) 36, 39

(540)



- (510) (36) zastupování v celním řízení; (39) mezinárodní zasilatelství, silniční motorová doprava nákladní.
(590) Barevná
(730) **SpedQuick Třebíč, spol. s r.o.**, Hrotovická 1202, Třebíč, 67401, CZ

(540)



- (510) (3) čističí, bělicí, mycí, odmašťovací a prací prostředky; (5) dezinfekční, fungicidní přípravky.
(590) Barevná
(730) **BOCHEMIE s.r.o.**, Lidická 326, Bohumín, 73595, CZ
(740) **PATENTSERVIS Praha, a.s.**, Jivenská 1273/1, Praha 4, 14021

(210) **O-422511**

(220) 19.01.2005
(320) 19.01.2005
(511) 6, 20, 40
(540)



- (510) (6) kovové výrobky; (20) nábytek, zrcadla, rámy, nábytek kovový; (40) zpracování materiálu.
(590) Barevná
(730) **Václav JURČÍK - UVAX, M.R.** Štefánika 28, Šumperk, 78701, CZ

(210) **O-422512**

(220) 19.01.2005
(320) 19.01.2005
(511) 1, 5, 31
(540)

SUPRACHOR

- (510) (1) chemické výrobky a přípravky určené pro zemědělství, lesnictví a zahradnictví, statková hnojiva, průmyslová hnojiva a agrochemikálie, jako jsou ledek amonný s vápencem, dusičnan amonný, ledek vápenatý, dusičnan amonný s močovinou, močovina, síran amonný, amofos, superfosfáty, fosmag, fostim, draselná sůl, NPK hnojivo, kamex, dumag; (5) veterinární přípravky, léčebné přísady do krmiv pro zvířata, ptáky a ryby a látky včetně těch, které jsou pro ošetřování ptactva a ryb, dezinfekční prostředky, fungicidy, herbicidy, insekticidy, žiraviny, pesticidy pro domácí a hospodářská zvířata a ptactvo, rovněž ve formě prášků, sprejů nebo obojků, léčivé šampóny a saponáty pro použití u zvířat, léčebné vitamínové preparáty pro zvířata a ptactvo, léčivé ústní vody pro zvířata, léčivé osvěžovače dechu pro zvířata; (31) krmiva, krmné doplňky, výtažky, krmné směsi a pochoutky pro hospodářská a domácí zvířata, ptactvo a ryby, zejména granulovaná, extrudovaná, přírodní, umělá, silící, konzervovaná, sušená, akvaristická krmiva, zemědělské produkty jako zrní, semena a jejich směsi určené pro ptáky a zvířata, čerstvé ovoce a čerstvá zelenina a přípravky z výše uvedeného zboží používané jako přísady do krmiv, vitamínové a podpůrné prostředky neléčebné pro domácí a hospodářská zvířata a ptactvo a přípravky zahrnuté ve třídě 31 pro použití jako přísady do těchto krmiv, sépiové kosti pro ptactvo a kosti pro psy, stelivo pro zvířata.
(730) **I. zemědělská a.s. Chorušice akciová společnost**, Chorušice 118, Chorušice, okr. Mělník, 27737, CZ
(740) Ing. Petr Soukup, patentový a známkový zástupce, Švédská 3, Olomouc, 77200

(210) **O-422515**

(220) 19.01.2005
(320) 19.01.2005
(511) 3, 5

(210) **O-422553**

(220) 20.01.2005
(320) 20.01.2005
(511) 1, 19
(540)

WEBERFOR

- (510) (1) chemikálie používané ve stavebnictví a ve stavebním inženýrství, adheziva používaná v průmyslu, včetně adhesiv pro upevňování dílů a stavebních materiálů, nezpracované umělé pryskyřice; (19) stavební materiály (nekovové), stavební malta, beton, nátěry (jako stavební materiály).
(730) **SAINT-GOBAIN WEBER**, Rue de Brie, Servon, FR
(740) Čermák Hořejš Myslíl a spol., JUDr. Karel Čermák, advokát, Národní 32, Praha 1, 11000

(210) **O-422554**

(220) 20.01.2005
(320) 20.01.2005
(511) 19, 35, 42
(540)



- (510) (19) okna, střešní okna, světlíková okna, dveřní okénka, okenice, okenní rámy, okenní skla (kromě automobilů), dveře, výplně pro dveře, zárubně pro dveře, obložení dveří, dveře křídlové výkyvné, francouzské dveře, dveře interiérové i venkovní, garážové dveře, profily a výplně vitrín a výloh, svinovací sluneční clony, markýzy, verandy, skleníky, konstrukční skleněné sestavy, vše z nekovových materiálů, žaluzie z nekovových materiálů; (35) reklamní nebo inzertní texty, zejména letáky a prospekty, jejich vydávání, zveřejňování, publikování, rozšiřování a zaslání zákazníkům, distribuce zboží k reklamním účelům; (42) projektování - stavební projekce, technické studie, konzultační a poradenská služba v oblasti stavebního projektování.
(730) **Kratochvíl Pavel**, Sídliště 9.května 371, Sázava, 28506, CZ
(740) Ing. Hana Dušková, Travná 1285, Praha 14, 19800

(210) **O-422582**

(220) 21.01.2005
(320) 21.01.2005
(511) 7, 16, 35, 37, 38, 39, 40, 41, 42
(540)



- (510) (7) stroje s mechanickým pohonem, zejména pak pásové dopravníky, drtiče, drtiče (stroje) pro průmyslové účely, drtíci

zařízení, třídící stroje; (16) knihy, brožury, časopisy; (35) vedení účetnictví, průzkum trhu, poradenství v obchodní činnosti, poradenství v oblasti marketingu, marketingové studie, poradenství v oblasti řízení firmy (poradenství při vedení podniků), reklamní a propagační činnost, pronájem kancelářských strojů a zařízení, pronájem reklamních ploch; (37) servisní služby, opravy, údržba a renovace důlních dopravních zařízení při těžbě a úpravě nerostných surovin, servisní služby, opravy, údržba a renovace dopravníků, organizování servisních služeb důlních dopravních zařízení při těžbě a úpravě nerostných surovin, organizování servisních služeb dopravníků, montáž, opravy a údržba vyhrazených elektrických zařízení a instalací do 1000 V, provádění staveb, jejich změn a údržovacích prací na nich, zprostředkovatelská činnost v oblasti servisních služeb, oprav, údržby a renovací důlních dopravních zařízení při těžbě a úpravě nerostných surovin, zprostředkovatelská činnost v oblasti servisních služeb, oprav, údržby a renovací dopravníků, pronájem bagrů, rypadel a buldozerů, pronájem čistících strojů, pronájem stavebních strojů a zařízení; (38) poskytování datových a telekomunikačních služeb, provozování spojových počítačových sítí, poskytování telekomunikačního připojení ke globálním počítačovým sítím, komunikace a přenos dat prostřednictvím veřejné nebo neveřejné telekomunikační sítě včetně Internetu, pomoci telefonů, mobilních telefonů, telefaxů, satelitů, počítačů či terminálů nebo jakýmkoliv jinými prostředky, včetně přenosu elektronické pošty a přenosu dat v reálném čase (přenosu zvuku, obrazu, textu, nebo jiných dat či informací) a zprostředkování služeb s tím spojených včetně poskytování přístupu a připojení k těmto telekomunikačním sítím včetně Internetu, poskytování obsahu včetně šíření a zpřístupňování elektronických tiskovin, časopisů, periodik, knih a jiných dat prostřednictvím veřejné nebo neveřejné telekomunikační sítě včetně Internetu, shromažďování, zpracování a poskytování informačních služeb na Internetu, včetně provozování elektronických nástěnek, diskusních skupin a fór a poskytování přístupu k on-line informačním službám a databázím, pronájem zařízení pro přenos informací; (39) doprava osobní, doprava nákladní, doprava pásová, doprava vodní a letecká, doprava a skladování odpadů, zprostředkovatelská činnost v oblasti osobní, nákladní, pásová, vodní a letecké dopravy, pronájem automobilů (osobních i nákladních), autokarů, kamiónů, dopravníků, důlních dopravních zařízení, pronájem skladů a skladovacích kontejnerů, skladování údajů a dokumentů uložených na hmotných nosičích nebo v elektronické podobě; (40) zpracování, likvidace a recyklace odpadů; (41) pořádání školení a provádění školicí činnosti v oblasti údržby, důlních dopravních zařízení při těžbě a úpravě nerostných surovin, pořádání školení a provádění školicí činnosti v oblasti údržby dopravníků, vydavatelská a publikační činnost, překladatelské služby; (42) výzkumná a vývojová činnost v oblasti fyziky a chemie, aplikovaná fyzika, provádění expertiz důlních dopravních zařízení při těžbě a úpravě nerostných surovin, provádění expertiz dopravníků, odborné poradenství v oblasti údržby důlních dopravních zařízení při těžbě a úpravě nerostných surovin, odborné poradenství v oblasti údržby dopravníků, návrhy, strukturování a programování či jiné vytváření počítačových programů a počítačových systémů, zejména programového vybavení internetových, intranetových či jiných síťových serverů, serverových stanic a systémů, včetně jejich instalace, zavádění, aktualizace a údržby, návrhy, strukturování a programování či jiné vytváření databází, jiných datových systémů a aplikací pro jejich zpracování, včetně poskytování přístupu k nim a jejich instalace, zavádění, aktualizace, návrhy, strukturování a programování internetových nebo intranetových počítačových stránek a nástěnek (webpages a websites) a internetových nebo intranetových aplikací, včetně jejich instalace, zavádění, aktualizace a údržby, hostování (poskytování volného prostoru) pro internetové či intranetové počítačové stránky a nástěnky, hostování (poskytování volného prostoru) pro internetové či intranetové aplikace, převod (konverze) počítačových programů, dat či jiných údajů v elektronické podobě z různých formátů do jiných formátů, převod (konverze) dokumentů, dat či jiných údajů z fyzických médií na elektronická média.

(730) **VVV MOST, spol. s r.o.**, Topolová 1234, Most, 43401, CZ

(210) **O-422584**

(220) 21.01.2005
(320) 21.01.2005
(511) 16, 35, 40
(540)

HARMONY - NĚŽNÝ DOTEK ČISTOTY

(510) (16) papír, kartón, lepenka a výrobky z těchto materiálů, které nejsou zahrnuté do jiných tříd, toaletní papír, papírové kapesníky, ubrousky a utěrky, tiskoviny, knihařské výrobky, výrobky z papíru; (35) reklamní a propagační činnost, organizační a obchodní poradenství v oblasti papírenského průmyslu, průzkum trhu, obchodní management (řízení), obchodní správa a administrativní práce, maloobchodní služby v oblasti výrobků z papíru, kartónu a lepenky a zprostředkování obchodu s uvedenými výrobky; (40) nakládání s odpadem - likvidace a recyklace odpadu, sběrný papír, vše včetně zprostředkování, odborné konzultace a poradenství v oblasti papírenského průmyslu v rámci této třídy.
(730) **SHP Harmanec, a.s.**, Harmanec, Harmanec, 97603, SK
(740) PROPATENT, Ing. Vlasta Sedláčková, Ke Kateřinkám 1393, Praha 4, 14900

(210) **O-422585**
(220) 21.01.2005
(320) 21.01.2005
(511) 25, 40, 42
(540)

MORE STYLE . . .

(510) (25) oděvy, bundy sportovní, bundy sportovní s kapucí (s kožešinou nebo plyšovou vložkou), čapky přiléhavé, čelenky, čepice, čepice se štítkem, kabátky krátké, kalhoty, kapesníčky do vrchní kapsy saka, kapuce, klobouky, kombinézy (oděvy), konfekce, kostýmy, obleky, oděvy z kůže, oděvy z napodobenin kůže, pláště, pokrývky hlavy, převlečníky (kabáty), saka, sukně, svetry, bundy sportovní, svrchní kabáty, šály na krk, šátky, šály, šaty dámské, zástěry, zimníky, živůtky (krátké kabátky); (40) zpracování materiálů, dámské krejčovství, pánské krejčovství, služby stříhání látek, úprava oděvů, informace o zpracování a úpravách materiálů; (42) oděvní návrhářství.
(590) Barevná
(730) **MOREST s.r.o.**, Bendlova 151, Praha 9, 19600, CZ

(210) **O-422598**
(220) 21.01.2005
(320) 21.01.2005
(511) 35, 41, 45
(540)

BOHEMIA HOSTESS

(510) (35) reklamní činnost, realizace módních přehlídek k reklamním a obchodním účelům; (41) organizační zajištění a realizace společenských a sportovních akcí spadajících do této třídy, realizace společenských módních přehlídek; (45) organizační zajištění a realizace společenských akcí, zejména zajištění profesionálních hostesek, zapůjčení společenských oděvů.
(730) **Trávníčková Dagmar**, Toužimská 918/36/a, Praha 9 - Kbely, 19700, CZ

(210) **O-422613**
(220) 24.01.2005
(320) 24.01.2005
(511) 9, 35, 38, 42, 45
(540)

SYREZ

(510) (9) software – informační systémy v automobilovém průmyslu a dopravě; (35) pořizování dat do informačního systému v automobilovém průmyslu a dopravě; (38) přenos, poskytování a sdílení informací v informačním systému automobilového průmyslu a dopravy; (42) tvorba informačního systému v

automobilovém průmyslu a dopravě, jeho správa a údržba; (45) poskytování informací pro prevenci kriminality v automobilovém průmyslu a dopravě o druzích, typech a účinnosti zabezpečení motorových vozidel, o provedených montážích zabezpečovacích zařízení a jejich funkcích.

(730) **Cebia, spol. s r. o.**, Tůrkova 1001, Praha 4, 14900, CZ

(210) **O-422647**

(220) 24.01.2005
(320) 24.01.2005
(511) 7, 16, 17, 40
(540)

TERMOKING

(510) (7) stroje a zařízení pro polygrafický průmysl, stroje a zařízení pro balící a obalovou techniku; (16) papír, lepenka a výrobky z těchto materiálů, papír a lepenka pro obalovou techniku, papír kancelářský, polygrafický nebo pro jiné použití, obalové a lepicí pásky a fólie, etikety, samolepicí fólie a papíry, obaly a fólie z PE pro balení, pytle, obaly a fólie z PP či jiných plastických hmot pro balení a pro obaly pro polygrafický průmysl; (17) polotovary z plastických hmot určené pro další zpracování, fólie z PE, PP (ne pro balení), izolační a jiné speciální fólie, pásky z PE/PP nebo jiných plast. hmot zařazené v této třídě, teflonové fólie; (40) tisk, tiskárny.

(730) **ALEDETO s.r.o.**, Dvořákův okruh 325/7, Krnov, 79401, CZ

(740) Ing. Jiří Střelák, Pařížská 17, Praha 1, 11000

(210) **O-422650**

(220) 24.01.2005
(320) 24.01.2005
(511) 9, 11
(540)



(510) (9) průtokoměry, hladinoměry, tlakoměry, teploměry, elektronické univerzální převodníky; (11) elektrické topné kabely, elektrická ponorná topná tělesa.

(730) **Hennlich Industrietechnik spol. s r.o.**, Českolipská 9, Litoměřice, 41201, CZ

(740) ROTT, RŮŽIČKA & GUTTMANN Patentová, známková a advokátní kancelář, JUDr. Vladimír Rott, Nad Štolou 12, Praha 7, 17000

(210) **O-422651**

(220) 24.01.2005
(320) 24.01.2005
(511) 6, 7, 9, 11
(540)

HYDR-G-TECH

(510) (6) trysky kovové, kovové potrubní spojky; (7) odstředivá čerpadla, hadicová čerpadla, sudová čerpadla, těsnící rotační hlavy; (9) dávkovací čerpadla, průhledítka, kompenzátory; (11) kulové kohouty potrubní, osvětlovací tělesa.

(730) **Hennlich Industrietechnik spol. s r.o.**, Českolipská 9, Litoměřice, 41201, CZ

(740) ROTT, RŮŽIČKA & GUTTMANN Patentová, známková a advokátní kancelář, JUDr. Vladimír Rott, Nad Štolou 12, Praha 7, 17000

(210) **O-422652**

(220) 24.01.2005

(320) 24.01.2005

(511) 9, 11
(540)

MERES

(510) (9) průtokoměry, hladinoměry, tlakoměry, teploměry, elektronické univerzální převodníky; (11) elektrické topné kabely, elektrická topná tělesa.

(730) **Hennlich Industrietechnik spol. s r.o.**, Českolipská 9, Litoměřice, 41201, CZ

(740) ROTT, RŮŽIČKA & GUTTMANN Patentová, známková a advokátní kancelář, JUDr. Vladimír Rott, Nad Štolou 12, Praha 7, 17000

(210) **O-422676**

(220) 25.01.2005
(320) 25.01.2005
(511) 25
(540)



(510) (25) oděvy.

(730) **CREATION FASHION s. r. o.**, Tiskařská 12/599, Praha 10, 10800, CZ

(210) **O-422685**

(220) 26.01.2005
(320) 26.01.2005
(511) 1, 2, 4, 6, 13, 14, 17, 19, 21, 22, 28, 30, 31
(540)

ORFEUS

(510) (1) chemické výrobky pro průmyslové a vědecké účely, pro fotografii, zemědělství, zahradnictví, lesnictví, umělé pryskyřice, plastické hmoty v surovém stavu (prášku, pastách, v tekutém stavu), půdní hnojiva přírodní a umělá, třísloviny, agrochemikálie, zejména ledek amonný s vápencem, dusičnan amonný, dusičnan amonný s močovinou, močovina, NPK hnojivo, síran amonný, superfosfát granulovaný jednoduchý, draselná sůl 60% granulovaná, žíraviny pro průmyslové účely, plastické hmoty jako surovina, chemické přísady do čistících prostředků a roztoků, alkalické a alkalickozemité kovy, bauxit, papír albuminový, papír barytový, papír fotografický, papír fotometrický, papír indikátorový (chemický), papír reagenční, papír pro tisk kopií technických výkresů, brzdové a chladicí kapaliny nebo směsi, hasící směsi, prostředky pro kalení kovů a svařování, chemické látky pro konzervaci potravin, průmyslová pojidla v rámci této třídy; (2) barvy, laky, oleje pro průmyslové a textilní barvy, přípravky k barvení potravin a nápojů, antikorozní a impregnační nátěry, barviřské přípravky, pigmenty, inhibitory proti korozi, mořidla, lihové a nátěrové hmoty, pojiva do barev, ředidla, fermeže, tmely sklenářské, přírodní pryskyřice, kovové fólie pro malíře, dekoratéry, tiskaře a umělce, kovy v prášku pro účely malířské a dekorátorské; (4) průmyslové oleje, pasty a tuky, mazadla, automobilové pohonné látky, benzin, nafta, paliva a uhlí; (6) obecné kovy v surovém a polozpracovaném stavu a jejich slitiny, kotvy, kovářiny, zvony, kovový stavební materiál z válcovaného a litého kovu, kolejnice a jiný kovový materiál pro železnice, řetězy, kovové kabely a dráty (s výjimkou drátů k elektrotechnickým účelům), zámečnické výrobky, kovové roury, nedobytné pokladny a schránky, ocelové kuličky, podkovy, hřebíky a šrouby, kovové rudy; (13) ohňostroje; (14) drahé kovy a jejich slitiny, předměty z drahých kovů, jejich slitin nebo dublovaných kovů, bižuterie z umělých a plastických hmot, hodiny a chronometrická zařízení včetně speciálních pouzder, umělecké předměty z drahých kovů; (17) guma, gutaperča, balata, polotovary z plastických hmot (fólie, desky, tyče), těsnící hmoty, ucpávky a izolace (tepelné, elektrické nebo zvukové), osinek, slída a výrobky z osinku a slídy, hadice nekovové, izolační nátěry; (19) stavební materiál, zejména trámy, prkna, dřevěné panely, překližky, sádkarton, stavební sklo, skleněné cihly, dlaždice, přírodní a umělý kámen, cement, vápno, malta, sádra, šterk, kameninové a cementové roury, stavební materiál

pro stavbu cest, zejména asfalt, smola, živičné směsi, přenosné domy, kamenné pomníky, krby, papír pro stavebnictví; (21) nářadí a přenosné nádoby k domácím a kuchyňským účelům, jako kuchyňské nádoby, vědra, plechové misky, misky z plastických hmot nebo jiných hmot, strojky na mletí, sekání a lisování, hřebeny a mycí houby, toaletní potřeby, kartáče, lopatky, smetáky mechanické, drátěnky, sklo pro použití v domácnosti, výrobky z porcelánu a kameniny, které nejsou zařazeny v jiných třídách; (22) provazy, lana, motouzy z přírodních, umělých nebo plastických materiálů, sítě a stany, včetně stanů pro táboření, lodní plachty, pytle, čalounický materiál, jako žíně, kapok, peří a mošská tráva, textilní materiály ze surových vláken; (28) hry s výjimkou hracích karet, hračky, tělocvičné a sportovní nářadí, sportovní potřeby, které nejsou zařazeny do jiných tříd, nářadí pro zimní sporty, nářadí pro sportovní hry, zboží plážové a koupací, ozdoby na vánoční stromky, zábavná pyrotechnika; (30) suchary, sušenky, jemné pečivo, med, sirup z melasy, prášky do pečiva, pepř, ocet, led, cukr; (31) produkty lesnické jako např. nezpracované dřevo, semena stromů, čerstvé ovoce a zelenina, sazenice, živé rostliny a přírodní květiny, semena, krmné směsi, obiloviny, slad na výrobu piva a lihovin, brambory, krmiva pro zvířata, produkty zemědělské a zahradnické neuvedené v jiných třídách.

(730) **Fast Jiří Ing.**, Luďka Píka 1, Plzeň, 32005, CZ

(740) Irena Langrová, Skřetova 48, Plzeň, 30100

(210) **O-422686**

(220) 26.01.2005

(320) 26.01.2005

(511) 1, 2, 3, 4, 6, 9, 13, 14, 16, 17, 18, 19, 21, 22, 28, 29, 30, 31, 32, 33, 34

(540)

JUFA

(510) (1) chemické výrobky pro průmyslové a vědecké účely, pro fotografii, zemědělství, zahrádnictví, lesnictví, umělé pryskyřice, plastické hmoty v surovém stavu (prášku, pastách, v tekutém stavu), půdní hnojiva přírodní a umělá, třísloviny, průmyslová pojidla, agrochemikálie, zejména ledek amonný s vápencem, dusičnan amonný, dusičnan amonný s močovinou, močovina, NPK hnojivo, síran amonný, superfosfát granulovaný jednoduchý, draselná sůl 60% granulovaná, žíraviny pro průmyslové účely, plastické hmoty jako surovina, chemické přísady do čistících prostředků a roztoků, alkalické a alkalickozemité kovy, bauxit, papír albuminový, papír barytový, papír fotografický, papír fotometrický, papír indikátorový (chemický), papír reagenční, papír pro tisk kopií technických výkresů, brzdové a chladicí kapaliny nebo směsi, hasící směsi, prostředky pro kalení kovů a pro svařování, chemické látky pro konzervaci potravin, průmyslová pojiva v rámci této třídy; (2) barvy, laky, oleje pro průmyslové a textilní barvy, přípravky k barvení potravin a nápojů, antikorozi a impregnační nátěry, barvířské přípravky, pigmenty, inhibitory proti korozi, mořidla, lihové a nátěrové hmoty, pojiva do barev, ředidla, fermeže, tmely sklenářské, přírodní pryskyřice, kovové fólie pro malíře, dekoratéry, tiskaře a umělce, kovy v prášku pro účely malířské a dekorátorské; (3) přípravky prací a bělicí, čistící, leštící, odmašťovací, mýdlo, výrobky kosmetické, voňavkářské včetně éterických olejů, vodíčky na vlasy, zubní pasty, prášky, mořidla na prádlo, barvy na vlasy; (4) průmyslové oleje, pasty a tuky, mazadla, automobilové pohonné látky, benzin, nafta, paliva a uhlí; (6) obecné kovy v surovém a polozpracovaném stavu a jejich slitiny, kotvy, kovadliny, zvony, kovový stavební materiál z válcovaného a litého kovu, kolejnice a jiný kovový materiál pro železnice, řetězy, kovové kabely a dráty (s výjimkou drátů k elektrotechnickým účelům), zámečnické výrobky, kovové roury, nedobytné pokladny a schránky, ocelové kuličky, podkovy, hřebíky a šrouby, kovové rudy; (9) přístroje a nástroje k vědeckým a laboratorním účelům, přístroje a nástroje navigační, tj. přístroje a nástroje určené k přenášení rozkazů, k měření a přístroje všeobecně užívané při řízení lodí a letadel, přístroje a nástroje geodetické a přístroje a nástroje elektrické, nezařazené do jiných tříd, přístroje a nástroje pro bezdrátovou telegrafii, přístroje fotografické, kinematografické, optické včetně promítačů obrazů a zvětšovacích přístrojů, přístroje a nástroje k vážení a měření, přístroje a nástroje signalizační, přístroje a nástroje určené ke kontrolním účelům, přístroje a nástroje pro účely záchranné a učební, automaty uváděné v činnost vhozením mince nebo známky, přístroje pro záznam a reprodukci

mluveného slova, zapisovací pokladny a počítací stroje včetně kancelářských a děrovacích strojů, hasící přístroje, speciální pouzdra pro přístroje a nástroje, které jsou zařazeny do této třídy; (13) ohňostroje; (14) drahé kovy a jejich slitiny, předměty z drahých kovů, jejich slitin nebo dublovaných kovů, bižuterie z umělých a plastických hmot, hodiny a chronometrická zařízení včetně speciálních pouzder, umělecké předměty z drahých kovů; (16) papír a výrobky z papíru, lepenka a kartonážní výrobky, tiskoviny, časopisy, periodika, knihy, výrobky knihařské, fotografie, psací potřeby, kancelářská lepidla, potřeby pro umělce, psací stroje a kancelářské potřeby s výjimkou nábytku, učební a školní potřeby a pomůcky, tiskací písma, štočky; (17) guma, gutaperča, balata, polotovary z plastických hmot (fólie, desky, tyče), těsnící hmoty, ucpávky a izolace (tepelné, elektrické nebo zvukové), osinek, slída a výrobky z osinku a slídy, hadice nekovové, izolační nátěry; (18) kůže a imitace kůže, výrobky z kůže a z imitace kůže, surové kůže a kožešiny, kufry a cestovní brašny, deštníky, slunečníky, hole, biče, postroje pro koně, sedlářské výrobky; (19) stavební materiál, zejména trámy, prkna, dřevěné panely, překližky, sádrokarton, stavební sklo, skleněné cihly, dlaždice, přírodní a umělý kámen, cement, vápno, malta, sádra, štěrk, kameninové a cementové roury, stavební materiál pro stavbu cest, zejména asfalt, smola, živičné směsi, přenosné domy, kamenné pomníky, krby, papír pro stavebnictví; (21) nářadí a přenosné nádoby k domácím a kuchyňským účelům, jako kuchyňské nádoby, vědra, plechové misky, misky z plastických i jiných hmot, strojky na mletí, sekání a lisování, hřebeny a mycí houby, toaletní potřeby, kartáče, lopatky, smetáky mechanické, drátěnky, sklo pro použití v domácnosti, výrobky z porcelánu a kameniny, nezařazené v jiných třídách; (22) provazy, lana, motouzy z přírodních, umělých nebo plastických materiálů, sítě a stany, včetně stanů pro táboření, lodní plachty, pytle, čalounický materiál, jako žíně, kapok, peří a mošská tráva, textilní materiály ze surových vláken; (28) hry, hračky, tělocvičné a sportovní nářadí, sportovní potřeby nezařazené do jiných tříd, nářadí pro zimní sporty a pro sportovní hry, zboží plážové a koupací, vánoční ozdoby, zábavná pyrotechnika, hrací karty; (29) maso, ryby, drůbež, mořští živočichové, zvěřina, masové výtazky, zelenina a ovoce konzervované, sušené, vařené, zavařeniny, vejce, mléko a jiné mlékařské výrobky, včetně mléčných nápojů, jedlé oleje a tuky, konzervované potraviny zařazené ve tř. 30, houby a zelenina nakládaná, želatina pro potravinářské účely; (30) káva, čaj, kakao, rýže, tapioka, kávové náhražky, mouka a obilné výrobky určené k lidské výživě, nápoje z kávy, kakaa, čokolády, chléb, suchary, sušenky, jemné pečivo, cukr a cukr a cukrovinky, zmrzlina, med, kvasnice, prášky do pečiva, sůl, pepř, ocet, chuťové omáčky, dochucovadla, koření, led; (31) produkty lesnické jako např. nezpracované dřevo, semena stromů, čerstvé ovoce a zelenina, sazenice, živé rostliny a přírodní květiny, semena, krmné směsi, obiloviny, slad na výrobu piva a lihovin, brambory, krmiva pro zvířata, produkty zemědělské a zahradnické neuvedené v jiných třídách; (32) pivo, lehká piva a ležáky, minerální vody, šumivé a jiné nealkoholické nápoje, sirupy a jiné přípravky k přípravě nápojů, ovocné šťávy a nápoje z ovocných šťáv, iontové nápoje; (33) vína, lihoviny, likéry, mixované nápoje alkoholické; (34) tabák v surovém stavu, tabákové výrobky, potřeby pro kuřáky, zápalky, cigaretový papír.

(730) **JUFA, s. r. o.**, Chebská 23/79, Plzeň, 32200, CZ

(740) Irena Langrová, Skřetova 48, Plzeň, 30100

(210) **O-422727**

(220) 27.01.2005

(320) 27.01.2005

(511) 30, 33, 43

(540)



La Casa Blú

...voje španělská vesnice.



(510) (30) káva, čaj; (33) alkoholické nápoje; (43) hostinská činnost, kavárna, bar, restaurace, penzion.

(730) **Zúñiga Pavlov Jorge**, Bělohorská 149, Praha 6, 16900, CZ

(210) **O-422728**
(220) 27.01.2005
(320) 27.01.2005
(511) 35, 39, 43
(540)



(510) (35) správa hotelů; (39) cestování (rezervace), cesty (organizování), organizování zájezdů, parkovací plochy (pronájem); (43) bufety, hotelové služby, provoz hotelového ubytování, restaurace, rezervace hotelů, rezervace přechodného ubytování, samoobslužné restaurace, ubytovací služby (hotely, penziony), ubytování (pronajímání a přechodné ubytování).
(730) **TARGA Consulting, s.r.o.**, Thunovská 18, Praha 1, 11800, CZ

(210) **O-422729**
(220) 27.01.2005
(320) 27.01.2005
(511) 29, 31, 35
(540)



(510) (29) mléko a mléčné výrobky, sýry, máslo, smetana, šlehačka, jogurt, syrovátka, vejce, maso, drůbež, vepřové maso, jedlé oleje, jedlé tuky, olej řepkový jedlý; (31) dobytek, hospodářská zvířata, živá zvířata, drůbež, krmné směsi na výkrm hospodářských zvířat, pokrutina olejná, pokrutina řepková pro dobytek, pšenice, žito; (35) kanceláře dovozní a vývozní, dodavatelské služby pro třetí osoby, poradenství v obchodní činnosti, průzkum trhu, řízení průmyslových nebo obchodních podniků, zahraniční a tuzemský obchod mlékárenskými výrobky a dalšími potravinářskými komoditami, zahraniční i tuzemský obchod zemědělskými komoditami, obchod potravinářskými emulgátory a stabilizátory, zprostředkování obchodu mlékárenskými výrobky a dalšími potravinářskými a zemědělskými komoditami, konzultační činnost v oblasti vývozu a dovozu mlékárenských výrobků a dalších potravinářských a zemědělských komodit, cenový a komoditní monitoring a prognózy vývoje v oblasti potravinářských a zemědělských výrobků a následná konkretizace obchodních případů.
(590) Barevná
(730) **INTERLACTO, spol. s r.o.**, Koubkova 13/228, Praha 2, 12000, CZ

(210) **O-422730**
(220) 27.01.2005
(320) 27.01.2005
(511) 6, 7, 35, 36, 37, 39, 40, 42
(540)



(510) (6) hutní materiál, např. železný, jako surovina nebo polotovár; (7) stroje a zařízení na zpracování odpadu, kupř. na jeho třídění a lisování; (35) poradenství při řízení podniků a v obchodní

činnosti; (36) jednatelství, zejména v oblasti hospodaření s odpady; (37) instalace, montáž, údržba a opravy zařízení a vybavení pro nakládání s odpady a pro jejich likvidaci; (39) dopravní služby, zejména shromažďování a doprava odpadu a jeho skladování a ukládání, zprostředkování dopravy, zejména odpadu, informace o dopravě a skladování odpadu, poradenství při skladování odpadu; (40) zpracování a úprava materiálu, nakládání s odpady v rámci této třídy, recyklace, likvidace, spalování odpadu, poradenství v otázkách hospodaření s odpady v rámci této třídy; (42) vypracování posudků a dobrozdání v oblasti hospodaření s odpady, inženýrské práce, expertizy.
(730) **Suda Václav**, Vochov 110, okr. Plzeň - sever, 33023, CZ
(740) **TICHÝ & POLÁČEK** Patentoprávní a známková kancelář, JUDr. Jaromír Tichý, Dominikánská 6, Plzeň, 30112

(210) **O-422733**
(220) 27.01.2005
(320) 27.01.2005
(511) 16, 32, 33, 41
(540)

ŠPUNTOMÁNIE

(510) (16) tiskoviny, reklamní, propagační a informační materiály, etikety, obaly papírové a z plastů jinde neuvedené, obaly a tašky z papíru a plastů; (32) piva, minerální vody, šumivé nápoje a jiné nápoje nealkoholické, nápoje a šťávy ovocné, sirupy a jiné přípravky k zhotovování nápojů; (33) alkoholické nápoje (s výjimkou pív); (41) výchova, školení (formace), zábava, sportovní a kulturní aktivity.
(730) **SOARE SEKT a.s.**, Podhorská 74, Jablonec nad Nisou, 46601, CZ
(740) Kamil Kolátor, Lučanská 5, Jablonec nad Nisou, 46602

(210) **O-422736**
(220) 27.01.2005
(320) 27.01.2005
(511) 9, 35
(540)



(510) (9) kompaktní optické disky, CD-ROM, monitory (počítače - programy), multimediální aplikace, multimediální a informační katalogy a jiné informační produkty na magnetických, elektronických a optických nosičích dat, počítačové paměti, procesory, programy operačních systémů, programové vybavení pro informační technologie a pro komunikaci, magnetické a jiné nosiče dat spadající do tř. 9, magnetická média, nahraný software na CD a DVD, počítačový software; (35) aktualizování reklamních materiálů, marketingové studie, marketingové a reklamní poradenství, obchodní nebo podnikatelské informace, obchodní nebo podnikatelské poradenství, obchodní nebo podnikatelský průzkum, obchodní reklama, poskytování obchodních nebo podnikatelských informací, překlad informací do počítačových databází, systemizace informací do počítačových databází, všechny formy a prostředky propagace ve všech druzích komunikačních prostředků či médiích a všemi druhy nosičů informací, reklamní agentury, aktualizování, pronájem, rozšiřování nebo zaslání reklamních materiálů, vydávání, zveřejňování, oznamování nebo publikování reklamních textů, reklama on-line v počítačové síti (Internet), televizní reklama, venkovní reklama, vydávání reklamních nebo náborových, propagačních a inzertních textů, zaslání reklamních materiálů zákazníkům.
(590) Barevná
(730) **OMD Czech, a.s.**, Opletalova 25, Praha 1, 11000, CZ
(740) JUDr. Karla Chlumská, advokátka, Hradešinská 977/5, Praha 10, 10100

(210) **O-422745**
(220) 27.01.2005

(320) 27.01.2005
(511) 9, 16, 35, 38, 41, 42
(540)



- (510) (9) magnetické, optické a jiné nosiče dat, informací, zvukových, obrazových a zvukově obrazových záznamů spadající do tř. 9, publikace v elektronické podobě, on-line dostupné publikace v síti Internet, software na nosičích; (16) papír a výrobky z papíru, periodické a neperiodické tiskoviny, časopisy, knihy, telefonní seznamy, seznamy adres, průvodce, kalendáře, ročenky, manuály, katalogy, soubory dat a informací v tištěné formě, výrobky knihařské, fotografie, psací potřeby, kancelářská lepidla, potřeby pro umělce, štetce, kancelářské potřeby kromě nábytku, učební a školní potřeby a pomůcky, studijní a konferenční materiály, např. sborníky a sylaby; (35) reklamní, propagační a inzertní činnost a služby, elektronická inzerce, on-line inzerce, výstavy pro obchodní, reklamní a propagační účely, marketing, poradenské a zprostředkovatelské služby související s reklamní tiskem, propagací, reklamou, inzercí a marketingem, distribuce reklamních tiskovin a reklamních nosičů informací; (38) šíření tiskovin, časopisů, periodik v elektronické podobě, také prostřednictvím počítačové sítě včetně Internetu; (41) výchovná a zábavná činnost, pořádání odborných seminářů a konferencí, vydavatelská a nakladatelská činnost, zejména vydávání novin, časopisů, knih, včetně vydávání tiskovin prostřednictvím počítačových sítí; (42) tvorba software.
- (730) **GRAND, s.r.o.**, Husova 95, České Budějovice, 37005, CZ
(740) **KUDRLIČKA & SEDLÁK** Advokátní, patentová a známková kancelář, Ing. Jiří Sedlák, Husova 16, České Budějovice, 37001

(210) **O-422746**
(220) 27.01.2005
(320) 27.01.2005
(511) 19, 37, 42
(540)



- (510) (19) stavební materiály nekovové, přírodní nebo syntetické v rámci této třídy, nekovové stavební výrobky a konstrukce, neohebné trubky nekovové pro stavebnictví, přenosné konstrukce nekovové, beton, břidlice, cement a cementové desky, cihly, lepenka dehtovaná a pro stavební účely, nekovové dlaždice na podlahy, na stěny a pro stavebnictví, stavební dřevo, nekovové dveře, geotextilie, stavební kámen, kamenina pro stavebnictví, nekovové konstrukce, střešní krokve a krytiny, křemenný písek, latě, nekovové lemování střech, nekovová lešení, lišty nekovové, malta, též suché maltové směsi, malta stavební, mozaiky pro stavebnictví, mramor, nátěrové hmoty pro stavebnictví, nekovové nosníky, nekovové obklady, nekovové obklady stěn a zdí, obklady vinylové, nekovová obložení ve stavebnictví, obložení dřevěná, ohnivzdorné cementové ochranné vrstvy, nekovové okenice, nekovová dveřní okénka, nekovové rámy, nekovové okenní rámy, omítky, též sanační a strukturální omítky, omítkové směsi i hotové, opuka, nekovové stavební panely, nekovové pláště budov, papír pro stavebnictví, nekovové ploty, plst pro stavební účely, parketové podlahy, vlasy u podlah, podlahy nekovové, též lité, prkna, nekovové překlady okenní a dveřní, překližka, nekovové příčky, rákos pro stavební účely, venkovní rolety kromě kovových a textilních, řezivo, nekovové římsy a lišty pro římsy, sádra, sádrové bloky, sádrokartony, sádrovec, nekovová schodiště, nekovové schody a stupně, stavební sklo, sklo izolační pro stavby, mozaikové sklo, sklo

okenní kromě skel pro automobily, tabulové sklo pro stavby, nekovové přenosné stavby, nekovové stavební hmoty, nekovové stropy, struska jako stavební hmota, šindele, škvára, šterk i drcený, střešní nekovové tašky, nekovové trámy, nekovové drenážní trubky, kameninové trubky, nekovové trubky, tvárnice, úžlabí střech nekovová, vápenec, materiály na stavbu a pokryv či potahy vozovky, nekovové výztuže pro stavebnictví, nekovové zárubně dveří, nekovové okapní žlaby, žáruvzdorné materiály, veškeré sádrokartonové výrobky, střešní krytiny nekovové, asfaltové a bitumenové výrobky, dřevo a polozpracované dřevo, europalety ze dřeva, dřevěné stavební konstrukce a bednění, nekovové žaluzie, stavební dílce a stropní panely, stavební lepenka a stavební sklo, výztužní materiály nekovové, podlahové desky a dlaždice, nekovové podlahové krytiny, obkladové výrobky, šamot, výrobky z umělého kamene a cementové výrobky, trubky pevné (nekovové) a rozvody z veškerých nekovových materiálů včetně plastů a ostatních syntetických materiálů pro stavebnictví, vodovodní a kanalizační potrubí nekovové, vše pro stavební účely, veškeré truhlářské a tesařské výrobky nezařazené v jiných třídách, dřevěné výrobky pro stavby a stavebnictví, zejména prkna, trámy, dřevěné panely, fošny, hranoly, krovy, okna, dveře, zárubně, vrata, portály, příčky, prahy, schodiště, obklady stěn, truhlářská řeziva, montované domy, srubové domy, zahradní chaty, altány, pergoly, garážové stavby, prefabrikáty a konstrukční prvky pro tyto domy z nekovových materiálů; (37) opravy, renovace, údržba a montáž stavebně truhlářských výrobků, stavby a opravy, provádění jednoduchých a drobných staveb, jejich změn a odstraňování, zprostředkování v oblasti stavebnictví, přípravné práce pro stavby, provádění bytových a občanských staveb, včetně jejich změn a udržovacích prací na nich, opravy a nátěry fasád a vnějších ploch budov, stavebně izolační práce, instalace, montáže a opravy ústředního vytápění a větrání, vodoinstalace a plynoinstalace, pokládání kabelů a provádění elektroinstalace, kladení a opravy potrubí, klempířských prací, malířských, lakýrnických a tapetařských prací, kladení potrubí, zednické, omítkářské, sádrovací práce, čištění a provádění úklidu interiérů budov, pokládání parket a podlah, vodoinstalace a plynoinstalace, zednické, omítkářské, dlaždičské, obkladačské a pokrývačské práce, práce štukatéřské a sádrovací, sklenářské práce, stavba komínů, stavba a montáž lešení, tesařské a stavební dřevařské práce, stavební truhlářství, pronajímání strojů, nářadí a přístrojů pro stavebnictví, poradenské a konzultační služby v oblasti stavebnictví, stavebních materiálů a efektivnosti jejich použití; (42) inženýrsko - projektová činnost ve všech oblastech investiční výstavby, poradenské služby při zařizování interiérů, projektová činnost ve výstavbě, návrhy interiérů, kontrolní služby v oblasti stavebnictví, statické studie včetně expertiz, služby architekta, znalecké posudky v oboru stavebnictví a stavební ekonomie.

- (730) **DOMOJA spol. s r.o.**, Branišovská 943/50, České Budějovice, 37012, CZ
(740) **KUDRLIČKA & SEDLÁK** Advokátní, patentová a známková kancelář, Ing. Jiří Sedlák, Husova 16, České Budějovice, 37001

(210) **O-422792**
(220) 28.01.2005
(320) 28.01.2005
(511) 38
(540)



- (510) (38) komunikační služby, rozšiřování programů televizí, kabelovou televizí, digitální televizí, satelitní televizí a rozhlasovým vysíláním, poskytování telekomunikačního přístupu k integrované digitální platformě ve formě zabezpečené širokopásmové počítačové sítě pro výrobu, distribuci, přenos a zpracování filmů, televizních programů a dalších médií.

- (730) **THE CARTOON NETWORK LP, LLLP**, 1050 Techwood Drive, N. W., Atlanta, 30318, GA, US
(740) Společná advokátní kancelář Všečeka Zelený Švorčík Kalenský a partneři, JUDr. Petr Kalenský, Hálkova 2, Praha 2, 12000

- (210) **O-422809**
(220) 31.01.2005
(320) 31.01.2005
(511) 2, 4, 6, 9, 11, 17, 35, 37
(540)



- (510) (2) barvy, nátěry, laky; (4) průmyslové oleje a tuky; (6) obecné kovy a jejich slitiny; (9) přístroje a nástroje vědecké, optické, elektrické a elektrotermické jako např. elektrická pájedla, elektrické žehličky, vše spadající do této třídy; (11) přístroje pro osvětlení, topení, výrobu páry, pro vaření, přístroje chladicí, pro sušení, ventilaci, rozvod vody a sanitární zařízení; (17) materiály těsnící, ucpávací a izolační, ohebné trubky nekovové; (35) obchodní činnost; (37) stavebnictví, opravy, instalační služby, opravy, montáže chladicích výrobků, vzduchotechniky, klimatizace.
(590) Barevná
(730) **Václav Rudolf**, Vítězná 524/14, Karlovy Vary, 36001, CZ

- (210) **O-422820**
(220) 28.01.2005
(320) 28.01.2005
(511) 28, 32
(540)



- (510) (28) hry, elektronické hry s výjimkou her užívaných s televizí, stolní hry, potřeby pro hry, hrací plány, hrací karty, hrací figurky, míče, koule, balony, rakety, pátky, kostky, medvídci, hračky, potřeby pro gymnastiku a sport; (32) nealkoholické nápoje, džusy, sirupy, izotonické nápoje, nápoje vitamínové, minerální vody, zeleninové šťávy (nápoje), ovocné šťávy, rajská šťáva (nápoje), mrkvová šťáva (nápoje).
(590) Barevná
(730) **Tymbark S. A.**, Tymbark 156, Tymbark, 34650, PL
(740) **VYSKOČIL, KROŠLÁK a spol.** Advokátní a patentová kancelář, Dana Lukajová, Petráská 12, Praha 1, 11000

- (210) **O-422840**
(220) 31.01.2005
(320) 31.01.2005
(511) 4, 14, 16, 18, 19, 21, 25, 35
(540)



- (510) (4) svíčky, knoty na svícení, oleje vonné; (14) klenoty, bižuterie, drahokamy, polodrahokamy, výrobky ze vzácných kovů a jejich slitin, svícny z drahých kovů; (16) papír, lepenka a výrobky z těchto materiálů v rámci této třídy, jako např. pohlednice,

fotografie, plakáty, kancelářské potřeby, notesy, kožené bloky a diáře (papírnické výrobky), přání, sešity, propagační materiály papírové, grafiky, obrazy, malby, mapy; (18) kůže, imitace kůže, výrobky z těchto materiálů v rámci této třídy, jako např. tašky, peněženky, neceséry cestovní (kožená galanterie), kufrы a zavazadla a cestovní potřeby, obaly na oděvy, kožená pouzdra v rámci této třídy, deštníky; (19) dřevorezby, malby a grafiky na dřevo a kámen; (21) sklo surové nebo opracované s výjimkou stavebního skla, sklo, porcelán a majolika v rámci této třídy, svícny, kromě svícnu z drahých kovů; (25) oděvy, jako např. trička, čepice, šátky, šály, kalhoty, svetry a bundy, obuv, kloboučnické zboží; (35) zprostředkovatelská, konzultační a poradenská činnost v oblasti obchodu, reklama, propagace, inzerce a poskytování obchodních informací prostřednictvím všech druhů médií, marketing, rozšiřování a distribuce reklamních, propagačních a dárkových předmětů.

- (730) **Kubátová Renata MgA.**, Podskalská 27/366, Praha 2, 12800, CZ
(740) Ing. Michal Jupa, patentový zástupce, Na Baních 1385, Praha 5 - Zbraslav, 15600

- (210) **O-422878**
(220) 01.02.2005
(320) 01.02.2005
(511) 41
(540)

CERES Group CENTRAL EUROPEAN REAL ESTATE SERVICES

- (510) (41) vydavatelská a nakladatelská činnost.
(730) **Central European Real Estate Services, s.r.o.**, Na Příkopě 15/583, Praha 1, 11000, CZ

- (210) **O-422879**
(220) 01.02.2005
(320) 01.02.2005
(511) 41
(540)

CERES Group CENTRAL EUROPEAN REAL ESTATE SERVICES

- (510) (41) vydavatelská a nakladatelská činnost.
(730) **Central European Real Estate Services, s.r.o.**, Na Příkopě 15, Praha 1, 11000, CZ

- (210) **O-422899**
(220) 02.02.2005
(320) 02.02.2005
(511) 35, 41
(540)



- (510) (35) veletrhy a výstavy k obchodním a reklamním účelům, reklamní, inzertní a propagační služby spojené s pořádáním veletrhů a výstav; (41) veletrhy a výstavy neobchodní.
(730) **TERINVEST s.r.o.**, Legerova 15, Praha 2, 12000, CZ

- (210) **O-422900**
(220) 02.02.2005
(320) 02.02.2005
(511) 35, 41

(540)

storeset

- (510) (35) veletrhy a výstavy k obchodním a reklamním účelům, reklamní, inzertní a propagační služby spojené s pořádáním veletrhů a výstav; (41) veletrhy a výstavy neobchodní.

(730) **TERINVEST s.r.o.**, Legerova 15, Praha 2, 12000, CZ

(210) **O-422901**

(220) 02.02.2005

(320) 02.02.2005

(511) 16, 35, 41

(540)

MobilMania.cz

- (510) (16) tiskoviny, časopisy, periodika, knihy, fotografie, výrobky z papíru, obaly papírové i z plastických hmot zařazené v této třídě; (35) poskytování obchodních nebo podnikatelských informací, počítačové databáze - překlad, systemizace informací, pomoc při řízení obchodní činnosti, průzkum trhu, šíření propagačních informací, tvorba informačních systémů a specializovaných podnikových evidencí, reklamní a propagační činnost, rozšiřování reklamních a inzertních materiálů - periodických a neperiodických tiskovin zejména novin, časopisů, prospektů, letáků, katalogů, reklamní literatury, brožur v tištěné podobě a na nosných médiích a po elektronické síti - INTERNET, odborné poradenství v oblasti propagace a reklamy, poskytování on-line obchodních a reklamních informací, zejména prostřednictvím sítě INTERNET; (41) vydávání periodických a neperiodických publikací včetně katalogů v tištěné podobě a prostřednictvím sítě INTERNET, poskytování informací z oblasti zábavy prostřednictvím sítě INTERNET.

(730) **Computer Press Media, a.s.**, Nám. 28. dubna 48, Brno, 63500, CZ

(210) **O-422905**

(220) 02.02.2005

(320) 02.02.2005

(511) 19, 37, 40, 41, 42

(540)

DEKSLATE

- (510) (19) stavební materiály nekovové, zejména výrobky z přírodní a umělé břidlice, střešní krytiny a obklady fasád z přírodní a umělé břidlice; (37) zprostředkování ve výstavbě, poradenská činnost ve stavebnictví; (40) úprava, zpracování a opracování přírodní a umělé břidlice; (41) vzdělávací činnost ve stavebnictví; (42) inženýrská činnost ve stavebnictví, projektová činnost ve stavebnictví, geologický průzkum.

(730) **DEKTRADE a.s.**, Tiskařská 10/257, Praha 10 - Malešice, 10828, CZ

(210) **O-422908**

(220) 02.02.2005

(320) 02.02.2005

(511) 16, 35, 41

(540)



**ZDRAVÍ
A KRÁSA**

- (510) (16) periodické, neperiodické publikace, fotografie, tiskárenské výrobky, knihy, papír, lepenka a výrobky z těchto materiálů, které nejsou zařazené do jiných tříd, potřeby pro knižní vazby, papírenské zboží, lepidla pro papírenství nebo domácnost, materiál pro umělce, štětce, psací stroje a kancelářské potřeby (vyjímaje nábytek), učební a vyučovací pomůcky s výjimkou přístrojů, plastické obaly (nezařazené do jiných tříd), tiskařské typy, štočky; (35) propagační činnost, reklama, pomoc při řízení obch. činnosti, obchodní administrativa, kancelářské práce; (41) vydavatelská činnost, výchova, vzdělávání, zábava, sportovní a kulturní aktivity.

(730) **GRAND PRINC, spol. s r.o.**, Toužimská 918/36a, Praha 9 - Kbely, 19700, CZ

(740) JUDr. Jiří Marvan, Jungmannova 16/737, Praha 1, 11000

(210) **O-422909**

(220) 02.02.2005

(320) 02.02.2005

(511) 16, 35, 41

(540)



AUTO-MOTO

- (510) (16) periodické, neperiodické publikace, fotografie, tiskárenské výrobky, knihy, papír, lepenka a výrobky z těchto materiálů, které nejsou zařazené do jiných tříd, potřeby pro knižní vazby, papírenské zboží, lepidla pro papírenství nebo domácnost, materiál pro umělce, štětce, psací stroje a kancelářské potřeby (vyjímaje nábytek), učební a vyučovací pomůcky s výjimkou přístrojů, plastické obaly (nezařazené do jiných tříd), tiskařské typy, štočky; (35) propagační činnost, reklama, pomoc při řízení obch. činnosti, obchodní administrativa, kancelářské práce; (41) vydavatelská činnost, výchova, vzdělávání, zábava, sportovní a kulturní aktivity.

(730) **GRAND PRINC, spol. s r.o.**, Toužimská 918/36a, Praha 9 - Kbely, 19700, CZ

(740) JUDr. Jiří Marvan, Jungmannova 16/737, Praha 1, 11000

(210) **O-422910**

(220) 02.02.2005

(320) 02.02.2005

(511) 16, 35, 41

(540)



Reality

- (510) (16) periodické, neperiodické publikace, fotografie, tiskárenské výrobky, knihy, papír, lepenka a výrobky z těchto materiálů, které nejsou zařazené do jiných tříd, potřeby pro knižní vazby, papírenské zboží, lepidla pro papírenství nebo domácnost, materiál pro umělce, štětce, psací stroje a kancelářské potřeby (vyjímaje nábytek), učební a vyučovací pomůcky s výjimkou přístrojů, plastické obaly (nezařazené do jiných tříd), tiskařské typy, štočky; (35) propagační činnost, reklama, pomoc při řízení obch. činnosti, obchodní administrativa, kancelářské práce; (41)

- vydavatelská činnost, výchova, vzdělávání, zábava, sportovní a kulturní aktivity. (220) 02.02.2005
(320) 02.02.2005
(730) **GRAND PRINC, spol. s r.o.**, Toužimská 918/36a, Praha 9 - (511) 5, 29, 30, 32, 35, 43
Kbely, 19700, CZ (540)
- (740) JUDr. Jiří Marvan, Jungmannova 16/737, Praha 1, 11000



- (210) **O-422913**
(220) 02.02.2005
(320) 02.02.2005
(511) 11, 19, 31, 40
(540)



- (510) (11) přístroje pro osvětlení, topení, výrobu páry, pro vaření, přístroje chladicí, pro sušení, ventilaci, rozvod vody a sanitární zařízení; (19) stavební materiály nekovové, neohebné trubky nekovové, pro stavebnictví, asphalt, smůla, přenosné konstrukce nekovové, nekovové pomníky; (31) výrobky zemědělské, zahradnické, lesní a zrní neuvedené v jiných třídách; (40) zpracování dřeva.
- (590) Barevná
(730) **Obnovitelné zdroje s.r.o.**, Dobřív 287, Dobřív, 33844, CZ
(740) ŠTANCL & ROUBAL, advokátní kancelář, JUDr. Pavel Roubal, Čs. legií 172, Klatovy, 33901

- (210) **O-422923**
(220) 02.02.2005
(320) 02.02.2005
(511) 35, 36, 42
(540)

CORPORAL HOLDING a. s.

- (510) (35) služby v oblasti reklamy, propagace a inzerce zahrnuté v této třídě, vedení účetnictví a jiné služby účetních poradců zahrnuté v této třídě, pronájem reklamních ploch, pronájem reklamních poutačů a zprostředkování výše uvedených služeb; (36) služby realitní kanceláře, pronájem nemovitostí v rámci této třídy; (42) hosting webových stránek, tvorba webových stránek.
- (730) **CORPORAL Holding a.s.**, Otická 37/761, Opava, 74601, CZ
(740) Ing. Iva Rylková, Polská 1525, Ostrava - Poruba, 70800

- (210) **O-422940**
(220) 02.02.2005
(320) 02.02.2005
(511) 35, 41
(540)



- (510) (35) zprostředkovatelská činnost v oblasti obchodu (import), šíření reklamních a propagačních materiálů a vzorků, marketing, činnost podnikatelských, ekonomických a organizačních poradců; (41) provozování zařízení sloužících k zábavě, pořádání kulturních zábav, produkcí a pracovních setkání, výchovně zábavné klubové služby (klubová činnost), organizování večírků, půjčování knih a publikací, poskytování on line elektronických publikací, činnost nočních klubů, kulturní a vzdělávací výstavy a soutěže.
- (730) **K.V.P. Gastro, a.s.**, Staroměstské nám. 479/25, Praha 1, 11000, CZ
(740) Ing. Francis Jupa, patentový zástupce, Měchenická 4/2554, Praha 4, 14100

- (210) **O-422946**

- (510) (5) výrobky dietetické, pro léčebné účely, potraviny pro děti, batolata a nemocné, potravinové přípravky a doplňky všeho druhu, jako posilující poživatiny, vitamínové přípravky, poživatiny pro doplnění redukčních diet nebo přípravků pro hubnutí, vše s léčebnými účinky, přípravky s léčebnými účinky obsahující biochemické katalyzátory, zejména pro fyzicky aktivní osoby, rekonvalescenty a nemocné, vše výše uvedené určené k léčebným účelům, desinfekční prostředky, WC deodoranty, WC osvěžovače, WC gely, prostředky k ničení plevele a k hubení živočišných škůdců, přípravky zvěrolékařské, diabetické přípravky pro léčebné účely; (29) smažené potraviny jako smažené řízky, karbanátky, sekaná čerstvé, chlazené, mražené, salám, bramborové lupínky, bujón, vývar, přípravky na bujóny, čočka konzervovaná, drůbež (neživá), dřev (ovocná), džemy, fazole konzervované, hrách konzervovaný, hranolky bramborové, humři (neživí), huspeniny, játra, játrová paštika, jedlé oleje, jedlé tuky, jelita, tlačěnka, jogurt, kaviár, kefir, klobásy, párky, koncentráty bujónové, koncentráty, vývary, koncentrované vývary, konzervy masové, konzervy rybí, konzervy zeleninové, koryši (s výjimkou živých), krevety (neživé), krokety, kysané zelí, langusty neživé, lanýže konzervované, losos, margarín, marmeláda, máslo, maso, maso konzervované, měkkýši (neživí), mléko, mléčné výrobky, mražené ovoce, mušle (neživé), nakládaná zelenina, nasolené potraviny, olivový olej, ovoce konzervované, ovoce zavařené, ovoce kandované, ovocné saláty, rybí plátky, polévky, přípravky pro výrobu polévek, potraviny solené, potraviny z ryb, přislažované ovoce, raci (s výjimkou živých), rajčatová šťáva na vaření, rajčatový protlak, ryby konzervované, potravinářské výrobky z ryb, ryby solené, ryby ve slaném nálevu, ryby s výjimkou živých, řepkový olej jedlý, saláty ovocné, saláty zeleninové, sardinky, slanečci, sledi, slanina, slunečnicový olej jedlý, smetana, sumýši (neživí), sušené ovoce, sýry, šlehačka, šťávy zeleninové na vaření, šunka, tofu, tukové pomazánky na chléb, tuky jedlé, tuňák, ústřice s výjimkou živých, uzeniny, vejce, vepřové maso, vepřové sádlo, vnitřnosti, droby, držky, výtažky masové, zelenina v pikantním nálevu, zvěřina, žampiony konzervované, želatina, mražená zelenina, zelenina sušená; (30) pečivo s masovou náplní, pirožky s masem, popcorn (vločky obilné), obložené/plněné bagety, hamburgery čerstvé, chlazené, mražené, cukr, cukroví, cukrovinky, čaj, čokoláda, dorty, hořčice, housky, chléb, jemné pečivo, jogurtová zmrzlina, kakao, kakaové nápoje, karamely, káva, kečup, keksy, koláče, koření, kreky, krupice, kuchyňská sůl, kvasnice, droždí v tabletách k nelékařským účelům, kypřicí prášek, led přírodní nebo umělý, led pro osvěžení, listové těsto, majonéza a majonézové saláty, dresinky, makaróny, mandlové těsto, marcipán, marinády (chuťové přísady), máslové tukové těsto, látky na zjemnění masa pro domácnost, masové paštiky zapečené v těstě, masové pirožky zapečené v těstě, med, medovíčky, perníky, mouka potravinářská a výrobky z mouky, müsli, müsli tyčinky, corn-flakes, nápoje čokoládové, kakaové, kávové, přísady do nápojů, nekynutý chléb, nudle, ocet, oplatky, ovesná kaše, potraviny na bázi ovsa, ovesné vločky, ozdoby na dorty jedlé, palačinky a pizzy čerstvé, chlazené a mražené, pralinky, přísady do zmrzlin, pudinky, rajčatová omáčka, ravioli, rohlíky, rýže a výrobky z rýže, rýžové koláčky, rýžové saláty, těstovinové saláty, obložené/plněné sendviče čerstvé, chlazené, mražené, suchary, kuchyňská sůl, sušenky, biskvity, šerbet, přípravky na ztužení šlehačky, špagety, šťávy s výjimkou dresinků, těsta, těstoviny, vlasové nudle, vločky, zákusky, zálivky na ochucení, zmrzlina, zmrzlinové poháry, želé ovocné, žemle, knedlíky, sójová mouka, masové šťávy (omáčky), koblíhy, plněné brambory; (32) piva všeho druhu, vody minerální a šumivé a jiné nealkoholické nápoje, sirupy a jiné přípravky k přípravě nápojů, ovocné šťávy a nápoje

z ovocných šťáv; (35) pořádání výstav k obchodním a reklamním účelům, činnost reklamní a inzertní, průzkum a analýzy trhů, kopírování dokumentů, distribuce zboží k reklamním účelům, aranžérství-aranžování výkladů, marketing, automatizované zpracování dat; (43) restaurace, restaurace samoobslužné, restaurace podávající pokrmy přes ulici, příprava lahůdek, služby poskytované v restauracích a jiných zařízeních podávající pokrmy a nápoje připravené ke konzumaci, jakož i při prodeji nabízení pokrmových specialit.

(730) **Crocodile ČR, spol. s r. o.**, Poděbradská 55/88, Praha 9 - Hloubětín, 19800, CZ

(740) Václav Müller, patentový zástupce, Filipova 2016, Praha 4, 14800

(210) **O-422947**

(220) 02.02.2005

(320) 02.02.2005

(511) 5, 29, 30

(540)



(510) (5) výrobky dietetické pro léčebné účely, potraviny pro děti, batolata a nemocné, potravinové přípravky a doplňky všeho druhu, jako posilující potraviny, vitamínové přípravky, potraviny pro doplnění redukčních diet nebo přípravků pro hubnutí, vše s léčebnými účinky, přípravky s léčebnými účinky obsahující biochemické katalyzátory, zejména pro fyzicky aktivní osoby, rekonvalescenty a nemocné, vše výše uvedené určené k léčebným účelům; (29) maso, ryby, drůbež, zvěřina, masové výtažky, ovoce a zelenina konzervované, sušené a zavařené, želé, džemy, kompoty, vejce, mléko a mléčné výrobky, jako jogurty, mléčné nápoje, kysané mléčné výrobky, tvarohy, smetanové krémy, mléčné deserty, sýry apod., výrobky na bázi brambor, jako bramborové lupínky apod., oleje a tuky jedlé, ovocné dřeně; (30) oplatky, cukrovinky, včetně gumových a esencí pro cukrovinky, cukrářské výrobky všeho druhu, káva, kakao, cukr, rýže, kávové náhražky, med, sirup melasový, droždí pro kynutí, sůl, hořčice, ocet, omáčky, koření, led pro osvětlení, obilné vločky, výrobky na bázi sušené bramborové kaše, pšeničné mouky, nativních a modifikovaných škrobů, jako bramborové těsto v prášku, bramborová kaše v prášku, bramborové drtě, bramborové krokety v prášku, bramborové noky v prášku, směs pro přípravu knedlíků.

(730) **Comimpex International s. r. l.**, via di Porta Pinciana 34, int 02, Řím, IT

(740) Václav Müller, patentový zástupce, Filipova 2016, Praha 4, 14800

(210) **O-422996**

(220) 04.02.2005

(320) 04.02.2005

(511) 9, 11, 37

(540)



(510) (9) elektroinstalační materiál, elektrorozvaděče, elektrorozvodné skříně, elektrospotřebiče průmyslového využití zařazené do třídy 9; (11) klimatizace, chlazení, topení, osvětlení, elektrospotřebiče jako topná tělesa, ohřivače vody, infra zdroje tepla, boilers, průtokové ohřivače, ventilátory, chladničky, mrazničky, mrazicí boxy a výrobky ledu, elektrická, plynová a kombinovaná zařízení pro vaření, pečení, smažení a opékání, zařízení větrací a klimatizační přístroje pro úpravu vzduchu v místnostech jako

jsou filtrační zařízení, zvlhčovače a odvlhčovače, odsavače par, elektrická a plynová topná zařízení, včetně kotlů, radiátorů, plynových topidel, elektrických topných těles, infrazářičů a konvektorů, elektrické a plynové ohřivače vody, filtry pro odsavače par, vodovodní baterie, boilers, sanitární technika, výrobky sanitární techniky z akrylátu, kovu a porcelánu, zařízení a materiál pro bytové a průmyslový rozvod pitné, užitkové a technické vody, zdravotnická a hygienická zařízení, koupelny, koupelnový nábytek, vany, mísy, umývadla, bidety, hydromasážní vany, vanové zástěny, sprchové kouty, sprchové vaničky, hydromasážní systémy; (37) montáž, servis, instalace a údržba elektrických zařízení.

(730) **ELMO SOLID, spol. s r. o.**, Příluky 386, Zlín, 76001, CZ

(740) Ing. Zdeněk Kučera, Padělký 548 (P.O.Box 92), Slušovice, 76315

(210) **O-423000**

(220) 04.02.2005

(320) 04.02.2005

(511) 9, 38, 41, 42

(540)



(510) (9) programové vybavení pro počítače, nosiče záznamů nahrané i nenahrané, audiovizuální programy, audioprogramy, audiovizuální díla, CD disky, informační produkty v elektronických, datových, informačních a telekomunikačních sítích všeho druhu a na nosičích dat všeho druhu, související software a hardware, elektronické sítě, multimediální aplikace, data, databáze a jiné informační produkty v elektronických, datových, informačních a telekomunikačních sítích všeho druhu, související software a hardware, nosiče dat všeho druhu, elektronické sítě, multimediální aplikace, 3D animace, multimediální informační katalogy, elektronické časopisy, elektronická periodika a knihy v elektronické podobě, software pro počítače, nahraný software na CD a DVD discích a magnetických médiích, elektronický vyhledávač; (38) poskytování uživatelského přístupu ke globální počítačové síti, přenos dat a dalších informací prostřednictvím veřejných a neveřejných pevných a mobilních vysílacích sítí, šíření audiovizuálních děl; (41) vydávání textů a informací prostřednictvím Internetu, vydavatelství nosičů informací, publikací, produkční činnost, zejména pro filmy, televizní programy a veřejná vystoupení, zábava, organizování a pořádání vzdělávacích, zábavných, hodnotících soutěží a pořadů, výchovná a zábavná činnost, nahrávání nosičů zvukových nebo obrazově zvukových, publikační činnost včetně nahrávání nosičů zvukových nebo obrazově zvukových, výroba, tvorba audiovizuálních děl, informace o možnostech zábavy a rozptýlení, organizování soutěží (vzdělávacích, sportovních nebo zábavných); (42) tvorba software, programování internetových databázových systémů a internetových aplikací, programování multimediálních aplikací, interaktivní a grafické programy (tvorba), tvorba multimediálních dokumentů, prezentací, aplikací, katalogů, konstrukce WWW prezentací a řešení WWW serverů, počítačové animace a vizualizace, programové projekty (tvorba), provozování internetových stránek, služby poskytované v souvislosti se zaváděním a používáním software, pronájem, vývoj a implementace programových produktů a programátorské služby výpočetní techniky, instalace základního a aplikačního softwaru, datových a komunikačních sítí.

(730) **U-TURN a.s.**, Václavské náměstí 66, Praha 1, 11000, CZ

(210) **O-423001**

(220) 04.02.2005

(320) 04.02.2005

(511) 9, 38, 41, 42

(540)

 **VizAuthor**

- (510) (9) programové vybavení pro počítače, nosiče záznamů nahrané i nenahrané, audiovizuální programy, audioprogramy, audiovizuální díla, CD disky, informační produkty v elektronických, datových, informačních a telekomunikačních sítích všeho druhu a na nosičích dat všeho druhu, související software a hardware, elektronické sítě, multimediální aplikace, data, databáze a jiné informační produkty v elektronických, datových, informačních a telekomunikačních sítích všeho druhu, související software a hardware, nosiče dat všeho druhu, elektronické sítě, multimediální aplikace, 3D animace, multimediální informační katalogy, elektronické časopisy, elektronická periodika a knihy v elektronické podobě, software pro počítače, nahraný software na CD a DVD discích a magnetických médiích, elektronický vyhledávač; (38) poskytování uživatelského přístupu ke globální počítačové síti, přenos dat a dalších informací prostřednictvím veřejných a neveřejných pevných a mobilních vysílacích sítí, šíření audiovizuálních děl; (41) vydávání textů a informací prostřednictvím Internetu, vydavatelství nosičů informací, publikací, produkční činnost, zejména pro filmy, televizní programy a veřejná vystoupení, zábava, organizování a pořádání vzdělávacích, zábavných, hodnotících soutěží a pořadů, výchovná a zábavná činnost, nahrávání nosičů zvukových nebo obrazově zvukových, publikační činnost včetně nahrávání nosičů zvukových nebo obrazově zvukových, výroba, tvorba audiovizuálních děl, informace o možnostech zábavy a rozptýlení, organizování soutěží (vzdělávacích, sportovních nebo zábavných); (42) tvorba software, programování internetových databázových systémů a internetových aplikací, programování multimediálních aplikací, interaktivní a grafické programy (tvorba), tvorba multimediálních dokumentů, prezentací, aplikací, katalogů, konstrukce WWW prezentací a řešení WWW serverů, počítačové animace a vizualizace, programové projekty (tvorba), provozování internetových stránek, služby poskytované v souvislosti se zaváděním a používáním software, pronájem, vývoj a implementace programových produktů a programátorské služby výpočetní techniky, instalace základního a aplikačního softwaru, datových a komunikačních sítí.
- (730) **U-TURN a.s.**, Václavské náměstí 66, Praha 1, 11000, CZ

(210) **O-423002**
(220) 04.02.2005
(320) 04.02.2005
(511) 9, 38, 41, 42
(540)

 **VizBrowse**

- (510) (9) programové vybavení pro počítače, nosiče záznamů nahrané i nenahrané, audiovizuální programy, audioprogramy, audiovizuální díla, CD disky, informační produkty v elektronických, datových, informačních a telekomunikačních sítích všeho druhu a na nosičích dat všeho druhu, související software a hardware, elektronické sítě, multimediální aplikace, data, databáze a jiné informační produkty v elektronických, datových, informačních a telekomunikačních sítích všeho druhu, související software a hardware, nosiče dat všeho druhu, elektronické sítě, multimediální aplikace, 3D animace, multimediální informační katalogy, elektronické časopisy, elektronická periodika a knihy v elektronické podobě, software pro počítače, nahraný software na CD a DVD discích a magnetických médiích, elektronický vyhledávač; (38)

poskytování uživatelského přístupu ke globální počítačové síti, přenos dat a dalších informací prostřednictvím veřejných a neveřejných pevných a mobilních vysílacích sítí, šíření audiovizuálních děl; (41) vydávání textů a informací prostřednictvím Internetu, vydavatelství nosičů informací, publikací, produkční činnost, zejména pro filmy, televizní programy a veřejná vystoupení, zábava, organizování a pořádání vzdělávacích, zábavných, hodnotících soutěží a pořadů, výchovná a zábavná činnost, nahrávání nosičů zvukových nebo obrazově zvukových, publikační činnost včetně nahrávání nosičů zvukových nebo obrazově zvukových, výroba, tvorba audiovizuálních děl, informace o možnostech zábavy a rozptýlení, organizování soutěží (vzdělávacích, sportovních nebo zábavných); (42) tvorba software, programování internetových databázových systémů a internetových aplikací, programování multimediálních aplikací, interaktivní a grafické programy (tvorba), tvorba multimediálních dokumentů, prezentací, aplikací, katalogů, konstrukce WWW prezentací a řešení WWW serverů, počítačové animace a vizualizace, programové projekty (tvorba), provozování internetových stránek, služby poskytované v souvislosti se zaváděním a používáním software, pronájem, vývoj a implementace programových produktů a programátorské služby výpočetní techniky, instalace základního a aplikačního softwaru, datových a komunikačních sítí.

(730) **U - TURN, a.s.**, Václavské náměstí 66, Praha 1, 11000, CZ

(210) **O-423011**
(220) 04.02.2005
(320) 04.02.2005
(511) 16, 32, 33
(540)

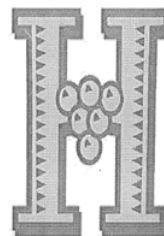

- (510) (16) tiskoviny, reklamní, propagační a informační materiály, etikety, obaly papírové a z plastů jiné neuvedené, obaly a tašky z papíru a plastů; (32) piva, minerální vody, šumivé nápoje a jiné nápoje nealkoholické, nápoje a šťávy ovocné, sirupy a jiné přípravky k zhotovování nápojů; (33) alkoholické nápoje (s výjimkou pív), sekty.
- (730) **Vino Valtice CZ s.r.o.**, Nám. Svobody 3, Valtice, 69142, CZ
(740) Kamil Kolátor, Lučanská 5, Jablonec nad Nisou, 46602

(210) **O-423021**
(220) 04.02.2005
(320) 04.02.2005
(511) 29, 30, 39, 43
(540)



- (510) (29) maso, ryby, drůbež, zvěřina, sýry, saláty, mléčné výrobky, jedlé oleje a tuky, hotová jídla vyrobená ze surovin spadajících do této třídy, bramborové lupínky a hranolky, upravené masové, kuřecí, sýrové, ovocné a zeleninové přísady, zejména pro pizzu, masové omáčky; (30) pizzy a pizzové výrobky, přípravky na výrobu pizzy, jedlé ozdoby, omáčky, koření a ochucovadla, těsto na výrobu pizzy a těstovin a pokrmy na bázi tohoto těsta, hotová jídla a rychlé občerstvení vyrobené ze surovin spadajících do této třídy, cukrářské a pekařské výrobky, tažené těsto, dezerty a pudinky, zmrzliny, zákusky, káva, čaj, cukrovinky, čokoládové a kávové nápoje, chléb, česnekový chléb, špagety; (39) distribuce a doručování zboží, zejména potravinářských produktů, hotových jídel, nápojů, produktů pro rychlé občerstvení apod., služby donášení a rozvozu jídel a nápojů do domu; (43) restaurace,

snack-bary, kavárny, jídelny a zařízení rychlého občerstvení, catering, zajišťování jídla objednaného prostřednictvím on-line počítačové sítě. (540)

(730) **Petrov Vladi Ing. Arch.**, Brdlikova 197/21, Praha 5 - Motol, 15000, CZ

(740) Ing. Francis Jupa, Měchenická 4/2554, Praha 4, 14100



(210) **O-423022**

(220) 04.02.2005

(320) 04.02.2005

(511) 30, 39, 43

(540)



(510) (30) pizzy a pizzové výrobky, přípravky na výrobu pizzy, jedlé ozdoby, omáčky, koření a ochucovadla, těsto na výrobu pizzy a těstovin a pokrmy na bázi tohoto těsta, cukrářské a pekařské výrobky, tažené těsto, dezerty a pudinky, zmrzliny, zákusky, káva, čaj, cukrovinky, čokoládové a kávové nápoje, chléb, česnekový chléb, špagety; (39) distribuce a doručování zboží, zejména potravinářských produktů, hotových jídel, nápojů, produktů pro rychlé občerstvení apod., služby donášení a rozvozu jídel a nápojů do domu; (43) restaurace, snack-bary, kavárny, jídelny a zařízení rychlého občerstvení, catering, zajišťování jídla objednaného prostřednictvím on-line počítačové sítě.

(730) **Petrov Vladi Ing. Arch.**, Brdlikova 197/21, Praha 5 - Motol, 15000, CZ

(740) Ing. Francis Jupa, Měchenická 4/2554, Praha 4, 14100

(210) **O-423023**

(220) 04.02.2005

(320) 04.02.2005

(511) 29, 30, 39, 43

(540)



(510) (29) maso, ryby, drůbež, zvěřina, sýry, saláty, mléčné výrobky, jedlé oleje a tuky, hotová jídla vyrobená ze surovin spadajících do této třídy, bramborové lupínky a hranolky, upravené masové, kuřecí, sýrové, ovocné a zeleninové přísady, zejména pro pizzu, masové omáčky; (30) pizzy a pizzové výrobky, přípravky na výrobu pizzy, jedlé ozdoby, omáčky, koření a ochucovadla, těsto na výrobu pizzy a těstovin a pokrmy na bázi tohoto těsta, hotová jídla a rychlé občerstvení vyrobené ze surovin spadajících do této třídy, cukrářské a pekařské výrobky, tažené těsto, dezerty a pudinky, zmrzliny, zákusky, káva, čaj, cukrovinky, čokoládové a kávové nápoje, chléb, česnekový chléb, špagety; (39) distribuce a doručování zboží, zejména potravinářských produktů, hotových jídel, nápojů, produktů pro rychlé občerstvení apod., služby donášení a rozvozu jídel a nápojů do domu; (43) restaurace, snack-bary, kavárny, jídelny a zařízení rychlého občerstvení, catering, zajišťování jídla objednaného prostřednictvím on-line počítačové sítě.

(730) **Petrov Vladi Ing. Arch.**, Brdlikova 197/21, Praha 5 - Motol, 15000, CZ

(740) Ing. Francis Jupa, Měchenická 4/2554, Praha 4, 14100

(210) **O-423024**

(220) 04.02.2005

(320) 04.02.2005

(511) 29, 30, 39, 43

(510) (29) maso, ryby, drůbež, zvěřina, sýry, saláty, mléčné výrobky, jedlé oleje a tuky, hotová jídla vyrobená ze surovin spadajících do této třídy, bramborové lupínky a hranolky, upravené masové, kuřecí, sýrové, ovocné a zeleninové přísady, zejména pro pizzu, masové omáčky; (30) pizzy a pizzové výrobky, přípravky na výrobu pizzy, jedlé ozdoby, omáčky, koření a ochucovadla, těsto na výrobu pizzy a těstovin a pokrmy na bázi tohoto těsta, hotová jídla a rychlé občerstvení vyrobené ze surovin spadajících do této třídy, cukrářské a pekařské výrobky, tažené těsto, dezerty a pudinky, zmrzliny, zákusky, káva, čaj, cukrovinky, čokoládové a kávové nápoje, chléb, česnekový chléb, špagety; (39) distribuce a doručování zboží, zejména potravinářských produktů, hotových jídel, nápojů, produktů pro rychlé občerstvení apod., služby donášení a rozvozu jídel a nápojů do domu; (43) restaurace, snack-bary, kavárny, jídelny a zařízení rychlého občerstvení, catering, zajišťování jídla objednaného prostřednictvím on-line počítačové sítě.

(730) **Petrov Vladi Ing. Arch.**, Brdlikova 197/21, Praha 5 - Motol, 15000, CZ

(740) Ing. Francis Jupa, Měchenická 4/2554, Praha 4, 14100

(210) **O-423050**

(220) 04.02.2005

(320) 04.02.2005

(511) 16, 35, 41

(540)

CASINO RING

(510) (16) periodické a neperiodické tiskoviny všeho druhu; (35) reklamní, inzertní a propagační činnost; (41) nakladatelská a vydavatelská činnost, organizování a provozování společenských, kulturních a sportovních pořadů a akcí, společenských her, veřejných soutěží a anket, vzdělávací, výchovná a zábavní činnost, organizování a pořádání loterií a spotřebitelských soutěží.

(730) **Sanoma Magazines Praha s.r.o.**, Malá Štěpánská 17, Praha 2, 12000, CZ

(740) Linklaters v. o. s., Mgr. Karin Pomaizlová, advokát, Na Příkopě 19, Praha 1, 11719

(210) **O-423074**

(220) 07.02.2005

(320) 07.02.2005

(511) 11, 16, 19, 20, 21, 35, 40, 43

(540)

bepof spol. s r.o.

(510) (11) osvětlovací sklo, skleněné díly závěsných, nástěnných a stolních svítidel; (16) akvaria; (19) stavební materiály nekovové, sklo ploché, okenní, výrobky z něho, sklo stavební a izolační, výrobky z něho, stavební sklo - skleněné tašky, dlaždice, granulované sklo ke značení silnic; (20) skleněný nábytek bytový, kancelářský a obchodní, zrcadla jako součást bytového zařízení, zrcadla samostatná, speciální nábytek ze skla pro laboratoře; (21) sklo surové nebo polozpracované, sklo uvedené pro tuto třídu, výrobky z něj, křišťálové a barevné sklo, lisované a foukané sklo, umělecké sklo, sklo zušlechťovací, zejména sklo ryté, broušené, malované, zlacené, leptané, hutně zdobené a sklo zdobené jakýmikoliv jinými dekoračními technikami, poháry, číše, džbány, láhve, karafy, sklenice, vázy a jiné nádoby k nabírání vody, nádoby přenosné, mísy, misky, talíře, vázy,

svínky, zvonky, jakékoliv jiné výrobky uměleckoprůmyslového skla, sklo opracované - skleněné desky a hranoly, skleněné a porcelánové náčiní a nádoby pro domácnost a kuchyň, jakékoliv další skleněné výrobky a jejich části pokud jsou zahrnuty ve tř.21; (35) fotokopírovací služby; (40) kovoobrábění, úprava materiálu, zejména skla, broušení, fasetování, leptání, barvení, pískování, síťotisk, zpracování plochého skla a zrcadel, lepení otočných kovových dílů, lepení skel a vyplňování hmotou, zušlechťování skla a zrcadel, technologické a poradenské služby v oblasti výroby a zpracování skla a výrobků z něho, polygrafická výroba; (43) služby ubytovací.

- (590) Barevná
(730) **Bepof, spol. s r. o.**, Zahradní 492, Hranice u Aše, 35124, CZ
(740) **DANĚK & PARTNERS**, Advokátní a patentová kancelář, Dr. Vilém Daněk, Vinohradská 45, Praha, 12000

(210) **O-423084**

- (220) 07.02.2005
(320) 07.02.2005
(511) 1, 2, 5, 16
(540)



- (510) (1) chemické přípravky zemědělské, chemikálie pro lesnictví, chemikálie pro průmysl, výrobky anorganické chemie, ledek amonný s vápencem, chemické přísady, amoniak, síran amonný, síran železnatý, sádrovec, apretace, bělicí přípravky, brzdové kapaliny, chemická činidla, dispergační činidla, dusičnany, fosfáty, močovina, amofos, draselná sůl, hnojiva, hydraulické kapaliny, chladiva, impregnační látky, kyseliny, tmely a pojiva v rámci této třídy, chemické přípravky pro výrobu pigmentů, rozpouštědla, žíraviny, alkalický titanát, zelená skalice; (2) mořidla, antikorozní přípravky, barvy, laky, nátěrové hmoty, pojiva pro barvy, ředidla, fermeže, inhibitory proti korozi, tmely v rámci této třídy, titanová běloba, železitá červeň, železitá žlut, železitá hněd, železitá čern, pigmenty pro plasty, nátěrové hmoty, papír, gumárenství a pro stavebnictví; (5) jedy všeho druhu, biocidy, pesticidy, herbicidy, insekticidy, dezinfekční přípravky, dezodoranty jiné než pro osobní potřebu, žíravé látky pro farmaceutické účely; (16) papír a výrobky z papíru, barvy pro rozmnožování, brožury, časopisy, inzertní listy, kancelářské potřeby, katalogy, kalendáře, manuály, mapy, periodika, plakáty, prospekty, publikace, samolepky, knihy, obalový materiál, karty, křída na značení, obtisky, obrazy, tiskařské výrobky, modelovací hmoty, lepidla pro kancelářské účely a pro domácnost, inkousty.

- (730) **Precheza a.s.**, Nábř. Dr. Beneše 24, Přerov, 75062, CZ
(740) **PATENTSERVIS Praha, a.s.**, Jivenská 1273/1, Praha 4, 14021

(210) **O-423085**

- (220) 07.02.2005
(320) 07.02.2005
(511) 16, 25, 35, 36, 37, 41, 43
(540)



- (510) (16) časopisy, knihy, publikace, reklamní prospekty, informační letáky, losy, propagační předměty, jako jsou zejména tužky, kalendáře, plakáty, diáře, těžítka; (25) oděvy, trička, čepice, obuv; (35) pomoc při provozu a řízení podniku, pomoc při provozování obchodů a obchodních činností, obchodní management a podnikové poradenství, poskytování obchodních nebo podnikatelských informací, obchodní nebo podnikatelský průzkum, reklamní činnost, organizování výstav a veletrhů pro

reklamní a obchodní účely, personální poradenství; (36) správa vlastního i svěřeného hmotného majetku a jeho pořízení, např. formou finančního pronájmu s následnou koupí, financování pořízení hmotného majetku, jeho zhotovení nebo výstavby, správa a pronájem nemovitostí, obchodování s nemovitostmi; (37) výstavba a údržba tělovýchovných a sportovních zařízení; (41) vzdělávací, školící a výchovná činnost, zajišťování školících zařízení, organizování a vedení seminářů, organizování sportovních soutěží, organizování kulturních nebo vzdělávacích výstav, pronájem stadionů, pronájem sportovních a tělovýchovných zařízení, provozování sportovních a tělovýchovných zařízení, vydavatelská a nakladatelská činnost; (43) provozování hotelů, restaurací, provozování kempů a turistických ubytoven, provozování sportovních prázdninových táborů, pronajímání jednacích místností, ubytovací služby.

- (590) Barevná
(730) **Občanské sdružení ZELENÝ OSTROV**, K Žižkovu 851/4, Praha 9, 19093, CZ
(740) **PATENTSERVIS Praha, a.s.**, Jivenská 1273/1, Praha 4, 14021

(210) **O-423086**

- (220) 07.02.2005
(320) 07.02.2005
(511) 16, 25, 35, 36, 37, 41, 43
(540)



OBČANSKÉ SDRUŽENÍ

- (510) (16) časopisy, knihy, publikace, reklamní prospekty, informační letáky, losy, propagační předměty, jako jsou zejména tužky, kalendáře, plakáty, diáře, těžítka; (25) oděvy, trička, čepice, obuv; (35) pomoc při provozu a řízení podniku, pomoc při provozování obchodů a obchodních činností, obchodní management a podnikové poradenství, poskytování obchodních nebo podnikatelských informací, obchodní nebo podnikatelský průzkum, reklamní činnost, organizování výstav a veletrhů pro reklamní a obchodní účely, personální poradenství; (36) správa vlastního i svěřeného hmotného majetku a jeho pořízení (např. formou finančního pronájmu s následnou koupí), financování pořízení hmotného majetku, jeho zhotovení nebo výstavby, správa a pronájem nemovitostí, obchodování s nemovitostmi; (37) výstavba a údržba tělovýchovných a sportovních zařízení; (41) vzdělávací, školící a výchovná činnost, zajišťování školících zařízení, organizování a vedení seminářů, organizování sportovních soutěží, organizování kulturních nebo vzdělávacích výstav, pronájem stadionů, pronájem sportovních a tělovýchovných zařízení, provozování sportovních a tělovýchovných zařízení, vydavatelská a nakladatelská činnost; (43) provozování hotelů, restaurací, provozování kempů a turistických ubytoven, provozování sportovních prázdninových táborů, pronajímání jednacích místností, ubytovací služby.

- (590) Barevná
(730) **Občanské sdružení ZELENÝ OSTROV**, K Žižkovu 851/4, Praha 9, 19093, CZ
(740) **PATENTSERVIS Praha, a.s.**, Jivenská 1273/1, Praha 4, 14021

(210) **O-423108**

- (220) 07.02.2005
(320) 07.02.2005
(511) 9, 28, 41
(540)

EFSI

- (510) (9) přilby ochranné; (28) sportovní potřeby a nářadí náležící do této třídy; (41) organizování a pořádání sportovních akcí, výchovná a školící činnost.
(730) **Kříž Jan**, Vyšehradská 40, Brno, 62000, CZ

(210) **O-423111**

- (220) 08.02.2005
(320) 08.02.2005
(511) 16, 35, 36

- (540) **hypoúvěr Modré pyramidy**
- (510) (16) cenné papíry (tiskopisy); (35) reklama stavebního spoření, průzkum a analýza trhu; (36) provádění bankovních, finančních a peněžních služeb, provozování stavebního spoření, přijímání vkladů od účastníků stavebního spoření a veřejnosti, získávání finančních zdrojů od jiných věřitelů, úvěrových institucí a dále na finančním trhu vydáváním dluhopisů - cenných papírů, poskytování příspěvků státní podpory účastníkům stavebního spoření, poskytování úvěrů účastníkům stavebního spoření, poskytování komerčních půjček, které slouží dřívější úhradě nákladů na řešení bytové potřeby v případech, kdy účastník nevznikl ještě nárok na poskytnutí úvěru ze stavebního spoření, poskytování jiných úvěrů k financování činnosti v oblasti bytového hospodářství, poskytování úvěrů k financování jiných úvěrů k financování činnosti v oblasti bytového hospodářství, poskytování úvěrů k obchodním společnostem, na nichž má společnost majetkový podíl, přejímání záruk za půjčky, které by byla společnost oprávněna sama poskytnout, přijímání podílů nebo účasti na obchodních společnostech, které se zabývají výstavbou bytů a rodinných domů nebo výrobou pro tyto účely, úvěrové poradenství, šetření v peněžních záležitostech.
- (730) **Modrá pyramida stavební spořitelna, a.s.**, Bělehradská 128/222, Praha 2, 12021, CZ
- (740) PATIS - patentové, technické a informační služby, Ing. Josef Švejnoha, Čajkovského 1282, Pelhřimov, 39301

- (210) **O-423112**
(220) 08.02.2005
(320) 08.02.2005
(511) 16, 35, 36
(540)



- (510) (16) cenné papíry (tiskopisy); (35) reklama stavebního spoření, průzkum a analýza trhu; (36) provádění bankovních, finančních a peněžních služeb, provozování stavebního spoření, přijímání vkladů od účastníků stavebního spoření a veřejnosti, získávání finančních zdrojů od jiných věřitelů, úvěrových institucí a dále na finančním trhu vydáváním dluhopisů - cenných papírů, poskytování příspěvků státní podpory účastníkům stavebního spoření, poskytování úvěrů účastníkům stavebního spoření, poskytování komerčních půjček, které slouží dřívější úhradě nákladů na řešení bytové potřeby v případech, kdy účastník nevznikl ještě nárok na poskytnutí úvěru ze stavebního spoření, poskytování jiných úvěrů k financování činnosti v oblasti bytového hospodářství, poskytování úvěrů k financování jiných úvěrů k financování činnosti v oblasti bytového hospodářství, poskytování úvěrů k obchodním společnostem, na nichž má společnost majetkový podíl, přejímání záruk za půjčky, které by byla společnost oprávněna sama poskytnout, přijímání podílů nebo účasti na obchodních společnostech, které se zabývají výstavbou bytů a rodinných domů nebo výrobou pro tyto účely, úvěrové poradenství, šetření v peněžních záležitostech.
- (590) Barevná
- (730) **Modrá pyramida stavební spořitelna, a.s.**, Bělehradská 128/222, Praha 2, 12021, CZ
- (740) PATIS - patentové, technické a informační služby, Ing. Josef Švejnoha, Čajkovského 1282, Pelhřimov, 39301

- (210) **O-423113**
(220) 08.02.2005
(320) 08.02.2005
(511) 16, 35, 36

- (540) 
- (510) (16) cenné papíry (tiskopisy); (35) reklama stavebního spoření, průzkum a analýza trhu; (36) provádění bankovních, finančních a peněžních služeb, provozování stavebního spoření, přijímání vkladů od účastníků stavebního spoření a veřejnosti, získávání finančních zdrojů od jiných věřitelů, úvěrových institucí a dále na finančním trhu vydáváním dluhopisů - cenných papírů, poskytování příspěvků státní podpory účastníkům stavebního spoření, poskytování úvěrů účastníkům stavebního spoření, poskytování komerčních půjček, které slouží dřívější úhradě nákladů na řešení bytové potřeby v případech, kdy účastník nevznikl ještě nárok na poskytnutí úvěru ze stavebního spoření, poskytování jiných úvěrů k financování činnosti v oblasti bytového hospodářství, poskytování úvěrů k financování jiných úvěrů k financování činnosti v oblasti bytového hospodářství, poskytování úvěrů k obchodním společnostem, na nichž má společnost majetkový podíl, přejímání záruk za půjčky, které by byla společnost oprávněna sama poskytnout, přijímání podílů nebo účasti na obchodních společnostech, které se zabývají výstavbou bytů a rodinných domů nebo výrobou pro tyto účely, úvěrové poradenství, šetření v peněžních záležitostech.
- (730) **Modrá pyramida stavební spořitelna, a.s.**, Bělehradská 128/222, Praha 2, 12021, CZ
- (740) PATIS - patentové, technické a informační služby, Ing. Josef Švejnoha, Čajkovského 1282, Pelhřimov, 39301

- (210) **O-423121**
(220) 08.02.2005
(320) 08.02.2005
(511) 5, 16, 32
(540)



- (510) (5) soli vřidelní a zřidelní, soli do koupelí léčebné, výrobky ze solí vřidelních a zřidelních, sůl nekarbonizovaná, koncentráty přírodních solí, roztoky přírodních solí (roztoky solí vřidelních a zřidelních), léčebné minerální vody s obsahem přírodních minerálních solí, přípravky ze solí; (16) periodické a neperiodické tiskoviny, propagační, informační a reklamní materiály na papírovém nosiči, etikety, obaly z papíru a plastů, sáčky a tašky z papíru a plastů; (32) přípravky na výrobu nápojů, zejména minerální soli jako technický doplněk pro výrobu a úpravu minerálních a stolních vod, minerální a stolní vody s obsahem minerálních solí.
- (590) Barevná
- (730) **VŘÍDELNÍ SŮL, s.r.o.**, I. P. Pavlova 71/9, Karlovy Vary, 36001, CZ
- (740) ZEMAN - podkrušnohorská patentová a známková kancelář, Petr Zeman, Hradní 301, Loket, 35733

- (210) **O-423122**
(220) 08.02.2005
(320) 08.02.2005
(511) 5, 16, 32

(540)



(510) (5) soli vřidelní a zřidelní, soli do koupelí léčebné, výrobky ze soli vřidelních a zřidelních, sůl nekarbonizovaná, koncentráty přírodních solí, roztoky přírodních solí (roztoky solí vřidelních a zřidelních), léčebné minerální vody s obsahem přírodních minerálních solí, přípravky ze solí; (16) periodické a neperiodické tiskoviny, propagační, informační a reklamní materiály na papírovém nosiči, etikety, obaly z papíru a plastů, sáčky a tašky z papíru a plastů; (32) přípravky na výrobu nápojů, zejména minerální soli jako technický doplněk pro výrobu a úpravu minerálních a stolních vod, minerální a stolní vody s obsahem minerálních solí.

(590) Barevná
(730) **VŘÍDELNÍ SŮL, s.r.o.**, I. P. Pavlova 71/9, Karlovy Vary, 36001, CZ
(740) ZEMAN - podkrušnohorská patentová a známková kancelář, Petr Zeman, Hradní 301, Locket, 35733

(210) **O-423123**
(220) 08.02.2005
(320) 08.02.2005
(511) 5, 16, 32
(540)



(510) (5) soli vřidelní a zřidelní, soli do koupelí léčebné, výrobky ze soli vřidelních a zřidelních, sůl nekarbonizovaná, koncentráty přírodních solí, roztoky přírodních solí (roztoky solí vřidelních a zřidelních), léčebné minerální vody s obsahem přírodních minerálních solí, přípravky ze solí; (16) periodické a neperiodické tiskoviny, propagační, informační a reklamní materiály na papírovém nosiči, etikety, obaly z papíru a plastů, sáčky a tašky z papíru a plastů; (32) přípravky na výrobu nápojů, zejména minerální soli jako technický doplněk pro výrobu a úpravu minerálních a stolních vod, minerální a stolní vody s obsahem minerálních solí.

(590) Barevná
(730) **VŘÍDELNÍ SŮL, s.r.o.**, I. P. Pavlova 71/9, Karlovy Vary, 36001, CZ
(740) ZEMAN - podkrušnohorská patentová a známková kancelář, Petr Zeman, Hradní 301, Locket, 35733

(210) **O-423124**
(220) 08.02.2005
(320) 08.02.2005
(511) 35, 39, 40
(540)



(510) (35) výkup odpadů; (39) sběr, shromažďování, doprava, nakládání, přeprava, skladování odpadů; (40) úprava, třídění,

zpracování a zneškodňování odpadů, včetně péče o místo zneškodňování, využívání odpadů jako zdrojů druhotných surovin a energie.

(590) Barevná
(730) **CELIO a.s.**, V Růžodolu 2, Litvínov 7, 43514, CZ
(740) Ing. Stanislav Babický, Budovatelů 2407, Most, 43401

(210) **O-423125**
(220) 08.02.2005
(320) 08.02.2005
(511) 35, 39, 40
(540)

CELIO

(510) (35) výkup odpadů; (39) sběr, shromažďování, doprava, nakládání, přeprava, skladování odpadů; (40) úprava, třídění, zpracování a zneškodňování odpadů, včetně péče o místo zneškodňování, využívání odpadů jako zdrojů druhotných surovin a energie.

(730) **CELIO a.s.**, V Růžodolu 2, Litvínov 7, 43514, CZ
(740) Ing. Stanislav Babický, Budovatelů 2407, Most, 43401

(210) **O-423188**
(220) 09.02.2005
(320) 09.02.2005
(511) 32, 33
(540)



(510) (32) pivo, minerální vody a sodovky, nealkoholické nápoje, ovocné nápoje a ovocné šťávy, sirupy a ostatní přípravky na výrobu nápojů; (33) alkoholické nápoje (kromě piva), vodka.

(590) Barevná
(730) **Общество с органической ответственностью "Гласпирттрест"**, Mukomolnyi pr. 2, bldg. 1, Moskva 123290, RU
(740) PATENTSERVIS Praha, a.s., Jivenská 1273/1, Praha 4, 14021

(210) **O-423189**
(220) 09.02.2005
(320) 09.02.2005
(511) 6, 14, 37, 40, 42
(540)

YPSOTEC

(510) (6) neušlechtilé kovy a jejich slitiny surové nebo opracované, zboží z kovu, pokud je obsaženo ve třídě 6, zejména hotové produkty a meziprodukty, především kovové soustružené díly a zboží z kovových soustružených dílů; (14) ušlechtilé kovy a jejich slitiny surové nebo opracované, spadající do této třídy, zejména hotové produkty a meziprodukty, především kovové soustružené díly a zboží z kovových soustružených dílů, spadající do této třídy; (37) montáž součástek a součástkových skupin všeho druhu, zejména montáž lékařských přístrojů, především injekčních, infuzních a inhalačních přístrojů; (40) zpracování a opracování surových materiálů, zejména ušlechtilých a neušlechtilých kovů, především soustružením, frézováním, broušením, pilováním kovů; (42) konstrukce a plánování součástek a součástkových skupin, zejména kovových součástek a součástkových skupin.

(730) **TecPharma Licensing AG**, Brunnmattstrasse 6, Burgdorf, 3401, CH
(740) PATENTSERVIS Praha, a.s., Jivenská 1273/1, Praha 4, 14021

(210) **O-423191**
(220) 09.02.2005
(320) 09.02.2005
(511) 18, 30, 32

(540)



(220) 09.02.2005
(320) 09.02.2005
(511) 6, 7, 8, 9, 29, 32, 33, 35, 36, 37, 43
(540)



(510) (18) kůže a imitace kůže, reklamní a propagační výrobky z těchto materiálů zahrnuté ve tř. 18, surová kůže, kožešiny, kufry, cestovní brašny, tašky, školní aktovky, kabelky, řemeny, deštníky, slunečníky, hole, biče, postroje a příkrývky pro koně, sedlářské výrobky; (30) čaj a výrobky z čaje, čajové nápoje s rostlinnými výtažky; (32) šumivé a jiné nealkoholické nápoje, sirupy a jiné přípravky ke zhotovování nápojů, minerální vody, ovocné šťávy a nápoje z ovocných šťáv.

(510) (6) přípravky k obráběcím strojům, odlitky ze šedé litiny; (7) obráběcí stroje, linky sestavené z těchto strojů, včetně příslušenství; (8) nástroje a nářadí v rámci této třídy; (9) měřidla; (29) konzervované zeleninové směsi, paštiky, masné konzervy a polokonzervy; (32) nealkoholické nápoje, přírodní koncentráty a šťávy; (33) alkoholické nápoje; (35) ekonomické poradenství, zprostředkovatelská činnost v oblasti obchodu, reklamní činnost; (36) daňové poradenství; (37) generální opravy strojů; (43) hostinská činnost.

(730) **Agentura Sahel, spol. s r.o.**, Ortenovo náměstí 930/32, Praha 7, 17000, CZ

(740) UNIPATENT, Ing. Jiří Chlustina, Jana Masaryka 43-47, Praha 2, 12000

(730) **ORIGO, spol. s r.o.**, Svatoslavova 26, Praha 4, 14000, CZ
(740) ROTT, RŮŽIČKA & GUTTMANN Patentová, známková a advokátní kancelář, JUDr. Michal Růžička, CSc., Nad Štolou 12, Praha 7, 17000

(210) **O-423192**

(220) 09.02.2005
(320) 09.02.2005
(511) 36
(540)

Nadační fond prof. Josepha Jarabaka

(510) (36) finanční služby a zejména shromažďování prostředků na dobročinné účely, organizování sbírek, sponzorování finanční.

(730) **CAROLINA SERVIS s.r.o.**, Vlkova 40, Praha 3, 13000, CZ

(210) **O-423204**

(220) 09.02.2005
(320) 09.02.2005
(511) 16, 41, 42
(540)



(510) (16) časopis (periodikum); (41) vydavatelství a nakladatelství, informace o výchově a vzdělávání, cvičení, elektronické publikování, knihy (vydávání), kolokvium (organizování a vedení), konference (organizování a vedení), kongresy (organizování a vedení), kurzy korespondenční, organizování a vedení seminářů, organizování a vedení sympozií, organizování kulturních nebo vzdělávacích výstav, organizování soutěží (vzdělávacích nebo zábavných), pořádání a řízení pracovních setkání (školení), poskytování on-line elektronických publikací, překladatelské služby, školení, vyučování, vydávání elektronických knih a časopisů on-line, vydávání textů, zkoušení, přezkoušení; (42) expertizy, pronájem software, pronájem počítačů, webové stránky (tvorba a správa), zkoušky materiálů.

(590) Barevná
(730) **ČESKÁ ORTODONTICKÁ SPOLEČNOST**, Karlovo náměstí 32, Praha 2, 12000, CZ

(210) **O-423194**

(220) 09.02.2005
(320) 09.02.2005
(511) 5, 29, 30
(540)



(510) (5) přípravky farmaceutické, dietetické doplňky potravy minerální, výživové a vitamínové přípravky, přípravky pro hubnutí, přípravky obsahující stopové prvky, vše v rámci této třídy; (29) konzervované a solené potraviny zahrnuté do tř. 29, extrakty z chaluž pro potravinářské účely, jedlá želatina, mléčné výrobky; (30) příchutě a přísady do potravin a nápojů s výjimkou esencí a éterických olejů, glukóza pro výživu, potravinové doplňky v rámci této třídy s obsahem vitamínů, minerálů a stopových prvků nikoli pro lékařské účely.

(730) **Allvit, spol. s r.o.**, V Jámě 12, Praha 1, 11000, CZ

(740) Šachta, Zmeškal & partneři, Ing. Václav Kratochvíl, patentový zástupce, Radlická 28/663, Praha 5, 15000

(210) **O-423242**

(220) 10.02.2005
(320) 10.02.2005
(511) 36
(540)

CAC LEASING VÝHODNÝ KREDIT

(510) (36) služby finanční, služby peněžní.
(730) **CAC LEASING, a.s.**, Janáčkovo nábřeží 55/140, Praha 5, 15000, CZ

(740) ROTT, RŮŽIČKA & GUTTMANN Patentová, známková a advokátní kancelář, JUDr. Michal Růžička, CSc., Nad Štolou 12, Praha 7, 17000

(210) **O-423195**

(220) 09.02.2005
(320) 09.02.2005
(511) 16, 41
(540)

Der Hautarzt

(510) (16) tiskoviny, časopisy, knihy, periodické i neperiodické publikace, uživatelské příručky, databázové produkty v papírové formě; (41) vydávání knih a časopisů, nakladatelská činnost.

(730) **CZECHOPRESS AGENCY, s.r.o.**, Brodského 1669/14, Praha 4, 14900, CZ

(740) Mgr. Ludvík Mühlberger, advokát, Bubenská 49, Praha 7, 17000

(210) **O-423243**

(220) 10.02.2005
(320) 10.02.2005
(511) 36

(210) **O-423199**

(540) **CAC LEASING VÝHODNÝ
CREDIT**

- (510) (36) služby finanční, služby peněžní.
(730) **CAC LEASING, a.s.**, Janáčkovo nábřeží 55/140, Praha 5,
15000, CZ
(740) **ROTT, RŮŽIČKA & GUTTMANN** Patentová, známková a
advokátní kancelář, JUDr. Michal Růžička, CSc., Nad Stolou 12,
Praha 7, 17000

- (210) **O-423273**
(220) 11.02.2005
(320) 11.02.2005
(511) 3, 5
(540)



- (510) (3) čisticí, bělicí, odmašťovací, prací a mycí přípravky; (5)
dezinfekční, fungicidní přípravky.
(590) Barevná
(730) **BOCHEMIE s.r.o.**, Lidická 326, Bohumín, 73595, CZ
(740) **PATENTSERVIS Praha, a.s.**, Jivenská 1273/1, Praha 4, 14021

- (210) **O-423274**
(220) 11.02.2005
(320) 11.02.2005
(511) 7, 16, 37
(540)

MAXIMA CUTTERS

- (510) (7) stroje a obráběcí stroje zejména stroje všeho druhu určené pro
papírenský a grafický průmysl; (16) potřeby pro knižní vazby,
fotografie, papírenské zboží, lepidla pro papírenství nebo
domácnost, materiál pro umělce, štětce, psací stroje a kancelářské
potřeby (vyjímaje nábytek), učební a vyučovací pomůcky s
výjimkou přístrojů, plastické obaly (nezařazené do jiných tříd);
(37) instalační služby, údržbářské služby a opravy výše
uvedených výrobků ve tř. 7 a 16.
(730) **MAXIMA CUTTERS, a. s.**, Svitavská 500, Blansko, 67813, CZ
(740) **PATENTSERVIS Praha, a.s.**, Jivenská 1273/1, Praha 4, 14021

- (210) **O-423307**
(220) 14.02.2005
(320) 14.02.2005
(511) 16, 32
(540)



- (510) (16) tiskoviny, reklamní, propagační a informační materiály,
etikety, obaly papírové a z plastů, obaly a tašky z papíru a plastů,
vše zařazené v této třídě; (32) piva, minerální vody, šumivé
nápoje a jiné nápoje nealkoholické, nápoje a šťávy ovocné,
sirupy a jiné přípravky k zhotovování nápojů.
(730) **KLIMO s.r.o.**, Puškinova 135/IV, Klatovy, 33901, CZ
(740) **Kamil Kolátor, Lučanská 5, Jablonec nad Nisou, 46602**

- (210) **O-423310**
(220) 14.02.2005
(320) 14.02.2005
(511) 16, 32

(540)



- (510) (16) tiskoviny, reklamní, propagační a informační materiály,
etikety, obaly papírové a z plastů, obaly a tašky z papíru a plastů,
vše zařazené v této třídě; (32) piva, minerální vody, šumivé
nápoje a jiné nápoje nealkoholické, nápoje a šťávy ovocné,
sirupy a jiné přípravky k zhotovování nápojů.
(730) **KLIMO s.r.o.**, Puškinova 135/IV, Klatovy, 33901, CZ
(740) **Kamil Kolátor, Lučanská 5, Jablonec nad Nisou, 46602**

- (210) **O-423313**
(220) 14.02.2005
(320) 14.02.2005
(511) 20
(540)

ACCORD

- (510) (20) nábytek do koupelen, zrcadla.
(730) **Dřevojas, výrobní družstvo**, Pražská 50, Svitavy, 56802, CZ
(740) **PATENTSERVIS Praha, a.s.**, Jivenská 1273/1, Praha 4, 14021

- (210) **O-423317**
(220) 14.02.2005
(320) 14.02.2005
(511) 3, 7, 10, 21, 35, 37
(540)

WM PROFI

- (510) (3) přípravky pro bělení a jiné prací prostředky, přípravky pro
čištění, leštění, odmašťování a broušení, mýdla, parfumerie,
vonné oleje, kosmetika, vlasové vody (lotions), zubní pasty; (7)
elektrické a elektromechanické spotřebiče pro domácnost; (10)
masážní přístroje elektrické a mechanické; (21) nádobí
kuchyňské; (35) osobní předvádění zboží za účelem jeho
prodeje; (37) činnost pneuservisu, údržba vozidel, čištění
interiérů a exteriérů vozidel.
(730) **WM Profi s.r.o.**, Veslařská 170/142, Brno, 63700, CZ
(740) **Ing. Dobroslav Musil, patentová kancelář, Ing. Dobroslav Musil,**
Cejl 38, Brno, 60200

- (210) **O-423343**
(220) 15.02.2005
(320) 15.02.2005
(511) 25
(540)



- (510) (25) pánská konfekce.
(590) Barevná
(730) **BLAŽEK PRAHA s. r. o.**, U Továren 261, Praha 10, 10200, CZ

- (210) **O-423345**
(220) 15.02.2005
(320) 15.02.2005
(511) 19, 35, 36, 37

(540)



(510) (9) stavební materiál, přenosné domy, montované domy a stavby, dřevěné stavební díly, prefabrikátové stavební díly, stavební díly z recyklovaných materiálů; (35) reklama a propagace, podnikové poradenství a obchodní management, pomoc při řízení a organizování obchodní činnosti, zprostředkování obchodních záležitostí, prognózy hospodářské a ekonomické, obchodní nebo podnikatelský průzkum; (36) služby spojené s pořizováním, prodejem, správou a údržbou nemovitostí, bankovníctví, úvěry, půjčky, hypotéky, leasing, finanční analýzy, finanční informace, finanční odhady a oceňování (pojišťovnictví, bankovníctví, nemovitosti), finanční poradenství, finanční řízení, finanční služby, finanční sponzorování, garance, záruky, kauce, pojištění, konzultační služby v oblasti pojišťovnictví, zprostředkovatelská, poradenská a konzultační činnost ve spojení se službami uvedenými ve třídě 36; (37) stavební činnost, poradenství ve stavebnictví, zprostředkování stavebních prací, zprostředkování staveb, oprav a přestaveb nemovitostí, montované stavby domů, bytů a průmyslových prostor, vodohospodářské stavby, inženýrské sítě, sanace, parkové úpravy zeleně v rámci dokončování staveb.

(730) **Hýbner Josef Ing.**, Družstevní 93, Luhačovice, 76326, CZ

(740) Ing. Zdeněk Kučera, Padělký 548 (P.O.Box 92), Slušovice, 76315

(210) **O-423378**

(220) 15.02.2005

(320) 15.02.2005

(511) 3

(540)



Balle J.S.

(510) (3) přípravky pro bělení a jiné prací prostředky, přípravky pro čištění, leštění, odmašťování a broušení, mýdla, parfumerie, vonné oleje, kosmetika, vlasové vody (lotions), zubní pasty.

(730) **J. S. Co.**, Unit No. 7, Bldg. No. 22 (No. 10) Second Alley, Miremard St., Motahari Ave., Tehran, IR

(740) Čermák Hořejš Myslíl a spol., JUDr. Jan Matějka, Národní 32, Praha 1, 11000

(210) **O-423391**

(220) 15.02.2005

(320) 15.02.2005

(511) 1, 2, 3, 19, 35, 39, 42

(540)

JOBEX

(510) (1) chemikálie pro průmysl, výrobky anorganické chemie, chemická činidla, dispergační činidla, impregnační látky, inhibitory proti korozi, kyseliny, tmely spadající do této třídy, pojiva, chemické přípravky pro výrobu pigmentů, rozpouštědla, žíraviny, silikáty, lepidla pro průmysl, chemické látky klasifikované jako hořlavé, zdraví škodlivé, žíravé, dráždivé, senzibilizující, výbušné, oxidující, toxické, karcinogenní, mutagenní; (2) mořidla, antikorozní přípravky, barvy, laky, nátěrové hmoty, pojiva pro barvy, ředidla, fermeže, tónovací pasty a suroviny pro tyto výrobky, tmely spadající do této třídy, pigmenty; (3) přípravky pro bělení, čištění, leštění, odmašťování a broušení, prostředky na odstraňování barev, nátěrů nebo laků; (19) stavebniny, stavební a dekorační prvky nekovové, stavební dílce pro střešní konstrukce nekovové, stavební dřevo, stavební hmoty, stavební kámen, stavební materiál, sádrokartonové

konstrukce všech typů, speciální konstrukce nekovové, kazetové podhledy všech typů nekovové, zdvojené podlahy, nekovové, prosklené a přestavitelné stěny, stavební konstrukce a prvky nekovové, omítky a stříkané sádrové omítky, dřevěná obložení, nekovové stavební konstrukce, nátěrové hmoty pro stavebnictví, nekovové obklady stěn; (35) dovozní a vývozní kancelář, marketingové studie, pomoc při řízení obchodní činnosti, obchodní nebo podnikatelské poradenství, organizování komerčních nebo reklamních výstav, průzkum trhu, rozšiřování vzorků zboží, řízení průmyslových nebo obchodních podniků, zprostředkovatelská činnost v oblasti obchodu, automatizované zpracování dat; (39) doprava, skladování, dodávání zboží, pronájem skladů; (42) technické poradenství, vypracování technologických postupů, chemické analýzy a rozborů, poradenská činnost a odborné konzultace v oblasti chemie, služby v oblasti chemie, výzkum a vývoj v oblasti přírodních, technických a společenských věd.

(730) **JO & JO Kolín s.r.o.**, Bošice, Kostelec nad Černými lesy, 28163, CZ

(740) Šachta, Zmeškal & partneři, Ing. Václav Kratochvíl, patentový zástupce, Radlická 28/663, Praha 5, 15000

(210) **O-423392**

(220) 15.02.2005

(320) 15.02.2005

(511) 1, 2, 3, 19, 35, 39, 42

(540)

JOBEX

(510) (1) chemikálie pro průmysl, výrobky anorganické chemie, chemická činidla, dispergační činidla, impregnační látky, inhibitory proti korozi, kyseliny, tmely spadající do této třídy, pojiva, chemické přípravky pro výrobu pigmentů, rozpouštědla, žíraviny, silikáty, lepidla pro průmysl, chemické látky klasifikované jako hořlavé, zdraví škodlivé, žíravé, dráždivé, senzibilizující, výbušné, oxidující, toxické, karcinogenní, mutagenní; (2) mořidla, antikorozní přípravky, barvy, laky, nátěrové hmoty, pojiva pro barvy, ředidla, fermeže, tónovací pasty a suroviny pro tyto výrobky, tmely spadající do této třídy, pigmenty; (3) přípravky pro bělení, čištění, leštění, odmašťování a broušení, prostředky na odstraňování barev, nátěrů nebo laků; (19) stavebniny, stavební a dekorační prvky nekovové, stavební dílce pro střešní konstrukce nekovové, stavební dřevo, stavební hmoty, stavební kámen, stavební materiál, sádrokartonové konstrukce všech typů, speciální konstrukce nekovové, kazetové podhledy všech typů nekovové, zdvojené podlahy, nekovové, prosklené a přestavitelné stěny, stavební konstrukce a prvky nekovové, omítky a stříkané sádrové omítky, dřevěná obložení, nekovové stavební konstrukce, nátěrové hmoty pro stavebnictví, nekovové obklady stěn; (35) dovozní a vývozní kancelář, marketingové studie, pomoc při řízení obchodní činnosti, obchodní nebo podnikatelské poradenství, organizování komerčních nebo reklamních výstav, průzkum trhu, rozšiřování vzorků zboží, řízení průmyslových nebo obchodních podniků, zprostředkovatelská činnost v oblasti obchodu, automatizované zpracování dat; (39) doprava, skladování, dodávání zboží, pronájem skladů; (42) technické poradenství, vypracování technologických postupů, chemické analýzy a rozborů, poradenská činnost a odborné konzultace v oblasti chemie, služby v oblasti chemie, výzkum a vývoj v oblasti přírodních, technických a společenských věd.

(730) **JO & JO Kolín s.r.o.**, Bošice, Kostelec nad Černými lesy, 28163, CZ

(740) Šachta, Zmeškal & partneři, Ing. Václav Kratochvíl, patentový zástupce, Radlická 28/663, Praha 5, 15000

(210) **O-423408**

(220) 16.02.2005

(320) 16.02.2005

(511) 41, 43

- (540) **RUGANTINO**
(510) (41) pořádání společenských, zábavních a kulturních akcí; (43) služby restaurací, jídel a bufetů, příprava jídel pro spotřebu.
(730) **TNP spol. s r.o.**, Ovečnická 315/32, Praha 7, 17000, CZ
(740) Ing. Libor Markes, Grohova 54, Brno, 60200

- (210) **O-423410**
(220) 16.02.2005
(320) 16.02.2005
(511) 35, 36, 41, 42
(540)

FINANCIER

- (510) (35) služby reklamní agentury, propagační a inzertní činnost, pronájem reklamních ploch a reklamní doby v médiích, pořádání komerčních výstav a veletrhů, pomoc při řízení podniku a provozování obchodů, marketing, obchodní administrativa a zprostředkovatelství, daňová přízná, účetnictví, auditorské služby; (36) finanční zprostředkovatelství a obstaravatelství, obchod s cennými papíry, úvěrové služby, finanční poradenství, investiční služby a poradenství, služby realitní kanceláře a správce nemovitostí, pojišťovnictví, daňové služby (odhady); (41) vzdělávání, pořádání kurzů a školení, vydavatelská činnost, pořádání společenských, kulturních a zábavních akcí, provozování her z počítačových sítí, provozování hracích automatů; (42) tvorba, instalace a aktualizace softwaru, tvorba webových stránek, designérská činnost, tvorba a kopírování multimediálních prezentací pro komerční účely, tvorba počítačových databází obchodních a finančních informací, provozování počítačových center.
(590) Barevná
(730) **FINANCIER, s.r.o.**, Smetanova 3, Brno, 60200, CZ
(740) Ing. Libor Markes, Grohova 54, Brno, 60200

- (210) **O-423412**
(220) 16.02.2005
(320) 16.02.2005
(511) 24, 25, 26
(540)

DEPRESSJEANS

- (510) (24) tkaniny a textilie pro výrobu oděvů a kusového textilu, bytového textilu a ložního prádla, ručníky, utěrky, povlečení, prostěradla, přehozy, potahy, závěsy, záclony, ubrusy, prostírání, kapesníky látkové, šatovky, nábytkové, ložní a stolní tkaniny; (25) pánské, dámské a dětské prádlo, pánské, dámské, dětské a sportovní oděvy a textilní výrobky všeho druhu zařazené v této třídě, ponožky, punčochové zboží, silonové punčocháče a veškeré silonové výrobky, slipy, trenýrky, boxeršortky, spodky, kalhotky, kalhotky s nohavičkou, stahovací kalhotky, podprsenky, lambády, korzety, živůtky, podvazky, erotické prádlo, noční oblečení, nátehlíky, spodní košílky, bavlněná trika, elastické kalhotky, tepláky, teplákové soupravy, mikiny, roláky, svetry, sportovní oblečení, elastická trika, halenky, šaty, kostýmy, sukně, body, kombinézy, saka, košile, bundy, vesty, kabáty, pláštěnky, noční košile, pyžama, overaly, stejnošortky, oblečení pro volný čas, plavky a plážové oblečení, župany, vázanky, motýlky, šály, šátky, klobouky, čepice, čelenky, barety a ostatní kloboučnické zboží, rukavice, zástěry, obuv všeho druhu, polobotky, domácí a sportovní obuv, vysoké boty, veškeré druhy džínových oděvů a prádla; (26) krajky, stuhy, šněrovačla, zipy, knoflíky, háčky, očka, poutka a ostatní galanterie, prýmkašské zboží, výšivky, nášivky, záplaty nažehlovací na opravu textilu, záplaty jako textilní ozdoby, spony a sponky k oděvnímu zboží, ke kravátám, k prádlu, ke kloboučnickému a čepičkářskému zboží a k obuvi, tkaničky a tkanice, spony do vlasů a paruk.
(730) **Pichal David**, Smržická 739, Kostelec na Hané, 79841, CZ
(740) Ing. Petr Soukup, patentový a známkový zástupce, Švédská 3, Olomouc, 77200

- (210) **O-423413**
(220) 16.02.2005
(320) 16.02.2005
(511) 3, 14, 18, 21, 22, 28, 35, 40
(540)

DEPRESS

- (510) (3) výrobky kosmetické, výrobky voňavkářské, toaletní mýdla, opalovací prostředky, koupelové prostředky, pěny do koupele, prostředky vlasové kosmetiky, šampóny, tužidla, laky, gely, kondicionéry; (14) bižuterie, knoflíky manžet, jehlice do kravat; (18) výrobky z kůže a z náhražek, které nejsou zahrnuty do jiných tříd, kožesiny, kožená galanterie, peněženky, náprsní tašky, řemeny, příruční tašky, aktovky, kufrы, cestovní brašny, rucksaky, batohy, tašky, kabely, deštníky, slunečníky, sedlářské výrobky; (21) toaletní náčiní zahrnuté do této třídy, hřebeny, kartáče, mycí houby; (22) stany, lodní plachty, pytle neobsažené v jiných třídách, houpací sítě; (28) sportovní potřeby neobsažené v jiných třídách, sportovní rukavice, chrániče, míče, tenisové, badmintonové a ping-pongové rakety, nafukovací kruhy; (35) propagační a reklamní služby, pomoc při řízení obchodní činnosti; (40) šití, krejčovství, vyšívání, zhotovování (šití) textilních výrobků, oděvů a oděvních doplňků.
(730) **Pichal David**, Smržická 739, Kostelec na Hané, 79841, CZ
(740) Ing. Petr Soukup, patentový a známkový zástupce, Švédská 3, Olomouc, 77200

- (210) **O-423417**
(220) 16.02.2005
(320) 16.02.2005
(511) 37
(540)

ABC Střecha

- (510) (37) pokrývačské práce, klempířské práce, tesařské práce, zednické práce.
(730) **Doležal Milan**, Újezdec 8, Klatovy, 33901, CZ

- (210) **O-423423**
(220) 16.02.2005
(320) 16.02.2005
(511) 37, 42
(540)

Jihostav
speciál

- (510) (37) služby ve stavebnictví a stavitelství v rámci této třídy, provádění a instalace staveb, jejich změn a odstraňování, malířství a natěračství, vodoinstalérství, izolátérství, klempířství, pokrývačství, topeňářství, montáž suchých staveb, montáž ocelových a železobetonových konstrukcí a prvků, instalace a opravy elektronických zařízení a elektrických strojů a přístrojů, pronájem stavebních strojů a zařízení, pronájem lešení, zprostředkování ve výstavbě, půjčování stavebního zařízení, realizace strojních průmyslových podlah; (42) inženýrská a investiční činnost ve stavebnictví, zajišťování odborných posudků a expertiz v oblasti stavebnictví.
(730) **Jihostav speciál spol. s r.o.**, Novohradská 21, České Budějovice, 37107, CZ
(740) **KUDRLIČKA & SEDLÁK** Advokátní, patentová a známková kancelář, Ing. Jiří Sedlák, Husova 16, České Budějovice, 37001

- (210) **O-423429**
(220) 16.02.2005
(320) 16.02.2005
(511) 21, 40, 42
(540)

VELA

- (510) (21) skleničky, poháry, pohárky, karafy, mísy, misky, hrníčky, talířky, vázy, láhve a jiné nádoby, demizóny, sošky - vše uvedené ze skla, porcelánu nebo keramiky, umělecké užité sklo v rámci této třídy; (40) potisk předmětů; (42) grafický design.

- (730) **VELA CZECH, s.r.o.**, Švabinského 685/9, Ostrava - Moravská Ostrava, 70200, CZ
(740) Ing. Iva Rylková, Polská 1525, Ostrava - Poruba, 70800

- (210) **O-423431**
(220) 16.02.2005
(320) 16.02.2005
(511) 17, 18, 19, 22, 23, 24
(540)



- (510) (17) zpevněné fólie na krytí lešení, střešní hydroizolace, fólie pro zahrádkářské účely, izolační materiály (teplo, zvuk, nášlap), hydroizolační fólie z PELH, perlinkové tkaniny pro stavební účely pod omítky; (18) tašky, vaky přepravní; (19) netkané geotextilie; (22) přepravní vaky na nebezpečné materiály s vložkou z PE fólie, papírové příze, sisalové příze, PP a PE pásy hladké, fibrilované, motouzy PP, konopné, papírové, lněné, sisalové, těsnicí provazce lněkonopné a PP, pytle jutové, kombinované, PP na balení sypkých materiálů, pytle pletené PE, kaširované s PE vložkou na balení ovoce a zeleniny, obalová síťovina POLYNET, vaky zásobníkové (sila), z PP tkanin režných i kaširovaných; (23) konopné příze, jutařské příze, PP nitě; (24) tkaniny jutové, směšové, celopropylenové, polyetylenové pleteniny na balení.
(590) Barevná
(730) **JUTA a.s.**, Dukelská 417, Dvůr Králové nad Labem, 54415, CZ

- (210) **O-423479**
(220) 18.02.2005
(320) 18.02.2005
(511) 42
(540)



- (510) (42) tvorba, správa a design webových stránek.
(590) Barevná
(730) **F 16, s.r.o.**, Farní 16, Frýdek - Místek, 73801, CZ

- (210) **O-423508**
(220) 21.02.2005
(320) 21.02.2005
(511) 6
(540)



- (510) (6) armatury (kovové) do betonu, armatury pro potrubí na stlačený vzduch, bílé kovy, bloky, předvalky (hutnické materiály), bramy (plosky) železné desky, bronz, drátěné pletivo, dráty (železné), dráty z obecných kovů, dráty ze slitin obecných kovů - netavitelné, drenážní roury (kovové), drenážní roury (ventily a klapky kovové), dveřní rámy (kovové), dveřní zárubně (kovové), ferochrom (slitina železa a chromu), feromolybden, ferossilicium, ferotitan, ferowolfram, fólie pro balení (kovové), hliník, chrom, ingoty z obecných kovů, kabely a roury (spojky a přichytky kovové), kadmium, kolena (kovová) pro potrubí,

konstrukce (kovové přenosné), konstrukce (kovové stavební), konstrukce (kovové), kouřové roury, kouřovody (kovové), kovové potrubí, kovové roury, kovové tyče tažené za studena, kovové potřeby zámečnické a klempířské, kovové stavební materiály, kovové řetězy, kovové trubky, kovové trubky pro ústřední topení, kovové zboží (drobné), kovy obecné (surové nebo jako polotovary), krytina střešní (kovová), kůly (kovové), lana (kovová), lana ocelová, lešení (kovová), lišty, latě (kovové), litina (surová nebo polotovar), ložiskové kovy (kompozice), měď (surovina nebo polotovar), měděný drát neizolovaný, mosaz (surová nebo polotovar), nakládací palety (kovové), nátrubky (kovové), nikl, nosníky (kovové), obecné kovy (slitiny), obecné kovy (surové nebo jako polotovary), ocel pásová, ocel nezpracovaná nebo jako polotovar, ocelolitina, ocel na odlitky, ocelové konstrukce, ocelové pásy, ocelové roury, ocelové stožáry, ocelové trubky, ocelový drát, ocelový plech, okapní žlaby (kovové), okapové roury (kovové), okapy - žlaby (kovové), olovo (jako surovina nebo polotovar), oplacení (kovové), ostatný drát, palety (kovové manipulační), palety (kovové přepravní), pancéře (pancéřové desky), pancéřové plechy, pásková ocel, pásy (kovové) na vázání nebo balení, pásová ocel, pásy ocelové, plechy ocelové, plechy, pásy kovové, pletivo (kovové), pletivo drátěné, pocínovaný plech (obaly), potrubí (kovové spojky), potrubí (kovové vyztužovací materiály pro-), potrubí (kovové), potrubí (kovové) pro ústřední topení, potrubí (kovové) pro větrací a klimatizační zařízení, potrubí (rozdělovači kusy pro -), potrubí ocelové, potrubí tlakové (kovové), potrubí vodovodní (kovové), profilové konzoly (kovové) pro stavebnictví, přepravní palety (kovové), přípojky a odbočky potrubní (kovové), příruba (nákrůžky) (kovové), rámy dveřní (kovové), roštové podlahy (kovové), rošty (kovové), roury (kovové), roury kouřové (kovové), roury ocelové, rozdělovači potrubí (kovová), řetězy kovové, schodiště (kovové stupně), schodiště kovová, schodišťové stupně (kovové), schody (kovové), silniční svodidla (kovová), slitiny oceli, slitiny z obecných kovů, sloupy (kovové), sloupy (kovové) pro stavebnictví, sloupy reklamní (kovové), spojky (kovové) pro potrubí, spojky na potrubí (kovové), spojky pro potrubí (kovové), spojovací kroužky (kovové) pro trubky, stavby (kovové krovky pro -), stavby (kovové příslušenství pro -), stavby (kovové výztuže pro -), stavební konstrukce (kovové), stavební materiály (kovové), stožáry ocelové, střešní krytina (kovová), střešní krytiny (kovové), svařovací a pájecí dráty (kovové), svařovací dráty (kovové), svařování (kovové tyčinky pro -), svodidla silniční (kovová), šroubové matice (kovové), šrouby (kovové), tašky střešní (kovové), tkaniny drátěné, tlakové potrubí (kovové), trámy (kovové), traverzy (kovové železniční), trubky (kovové), trubky (přípojky kovové pro -), trubky ocelové, tyče (kovové), tyče pro kovové zábradlí, tyčinky (kovové) pro svařování a pájení, úhelníky (kovové), ústřední topení (potrubí a roury pro -), vázací dráty (kovové), vázací pásy (kovové), ventilační zařízení (kovové potrubí pro -), vruty (šrouby do dřeva), výplně stavební (kovové), výztuže (kovové) do betonu, výztuže (kovové) pro stavebnictví, zábradlí (kovová) jako části schodišť, zárubně dveřní (kovové), zinek, železo (surovina nebo polotovar), žlaby okapní (kovové).

- (590) Barevná
(730) **"SOLAR", spol. s r.o.**, Palackého 163, Jaroměř, 55101, CZ

- (210) **O-423520**
(220) 21.02.2005
(320) 21.02.2005
(511) 35, 41
(540)



- (510) (35) propagační činnost, reklama, pomoc při řízení obchodní činnosti, obchodní administrativa, kancelářské práce; (41) výchova, vzdělávání, zábava, sportovní a kulturní aktivity.
(590) Barevná

- (730) **BOHEMIA BALÓN s.r.o.**, Bakovská 892, Praha 9 - Kbely, 19700, CZ
(740) JUDr. Petr Macák, Legerova 39, Praha 2, 12000

- (210) **O-423540**
(220) 21.02.2005
(320) 21.02.2005
(511) 35, 37, 39
(540)



- (510) (35) informační a propagační služby v oblasti dopravy; (37) technické činnosti v dopravě, zejména zřizování a údržba označnicků; (39) technické činnosti v dopravě spojené s přepravou osob a zavazadel, provozování autobusových nádraží a zastávek, garáží a parkovišť, předprodej a rezervace jízdenek a logistické služby zahrnující intergrace přepravních systémů, tvorbu jízdních řádů, modelování dopravní obslužnosti území, vyhledání optimálního spojení, silniční motorová doprava osobní, zprostředkovatelská činnost v oblasti dopravy.
(730) **Dopravní podnik Ústeckého kraje a. s.**, Lumiérů 1025/34a, Praha 5, 15200, CZ
(740) Ing. Pavel Reichel, Lopatecká 14, Praha 4, 14700

- (210) **O-423557**
(220) 22.02.2005
(320) 22.02.2005
(511) 7, 12, 39, 41, 42
(540)



- (510) (7) části letadel, zejména letecké motory, výfuky pro motory a hnací stroje, výměníky tepla (části strojů), zapalovací induktry pro motory, karburátory, kardanové spojky, převody redukční, jiné než pro pozemní vozidla, regulátory otáček pro stroje, motory a hnací stroje, pneumatická ovládací zařízení pro stroje, motory a hnací stroje; (12) letadla a jejich části, zejména bezpečnostní pásy pro sedadla vozidel, hydroplány, letecké přístroje, stroje a části zařízení, skelet letadel a jeho části, obvodky pro vozidla (hydraulické), podvozky vozidel, volanty pro řízení vozidel, sedadla vozidel, skla na vozidla, tlumiče, uzávěry palivových nádrží vozidel, vrtule letecké; (39) pronájem letadel; (41) výcvik obsluhy a pilotů; (42) technické návody, výzkum a vývoj v oblasti technických věd.
(590) Barevná
(730) **Kappa, spol. s r. o.**, Brtnická 21, Jihlava, 58601, CZ

- (210) **O-423564**
(220) 22.02.2005
(320) 22.02.2005
(511) 9, 16, 35, 38, 41
(540)



- (510) (9) elektronické databáze a databázové produkty na internetu,

mobilních platformách WAP, CD a DVD; (16) databázové produkty v listinné formě, tiskoviny všeho druhu – periodické a neperiodické publikace; (35) reklamní a propagační a inzertní činnost; (38) šíření informací prostřednictvím informační, datové nebo elektronické nebo komunikační sítě nebo telekomunikační sítě (zejména internet), služby na internetu (komunikační a vyhledávací služby, zpravodajské a informační služby, služby internetových síťových her, zprostředkování připojení na internet, zajištění prostoru pro osobní webové stránky); (41) vydavatelská činnost a služby.

- (730) **NetCentrum, s. r. o.**, Drtinova 557/10, Praha 5, 15000, CZ

- (210) **O-423597**
(220) 23.02.2005
(320) 23.02.2005
(511) 16, 35, 39, 41
(540)

PNS Grosso

- (510) (16) tiskoviny; (35) rozšiřování reklamních nebo inzertních materiálů; (39) distribuce a rozšiřování periodického tisku, doručování novin a časopisů; (41) vydávání periodického tisku.
(730) **První novinová společnost, a.s.**, Hvozďanská 5-7, Praha 4, 14000, CZ

- (210) **O-423621**
(220) 23.02.2005
(320) 23.02.2005
(511) 4
(540)

TECHRON

- (510) (4) ropa, benzín, motorový líh, nafta, mazivo, oleje a tuky, ropná maziva, benzínové oleje, pohonné oleje, hutní oleje, parafin, topné oleje, oleje pro svícení, oleje pro průmyslové využití ve výrobě povrchů a dláždění cest, petrolej - vše ve třídě 4.
(730) **Chevron Texaco Corporation společnost existující a organizovaná dle práva státu Delaware**, 6001 Bollinger Canyon Road, San Ramon, 94583, CA, US
(740) Společná advokátní kancelář Všecka Zelený Švorčík Kalenský a Partneři, JUDr. Petr Kalenský, Hálkova 2, Praha 2, 12000

- (210) **O-423622**
(220) 23.02.2005
(320) 23.02.2005
(511) 18, 25, 26
(540)

SXO JEANS

- (510) (18) kůže, imitace kůže, kožené kabelky, kufry, kožené ozdoby, kožené pásky, klíčenky, kožené přívěšky na klíče; (25) oblečení pro muže, ženy a děti, zejména pánské a dámské kalhoty, jeansové kalhoty, sukně, kabáty, bundy, sportovní oděvy, pracovní kombinézy, oděvy pro volný čas, prádlo, kulichy, ponožky, podkolenky, šle, baret, šátky, obuv, střevíce, trepky, kloboučnické zboží, opasky k oděvům; (26) knoflíky a stiskací knoflíky, nažehlovací ozdoby textilních výrobků, spony a přezky na opasky, spony na oděvy, stuhy a šněrovačla, háčky a očka, zipy, tkanice, tkaničky, odznaky spadající do tř. 26, kovové přívěšky nikoliv z drahých kovů jako oděvní doplňky, čelenky zahrnuté do třídy 26.
(730) **SEXSO JEANS CZ, s.r.o.**, Petrohradská 216/3, Praha 10, 10000, CZ
(740) UNIPATENT, Ing. Jiří Chlustina, Jana Masaryka 43-47, Praha 2, 12000

- (210) **O-423625**
(220) 23.02.2005
(320) 23.02.2005
(511) 15
(540)

INTELLI

- (510) (15) hudební nástroje dechové, klávesové, strunné a bicí všech druhů a součástky k nim, příslušenství k hudebním nástrojům všech druhů, dětské hudební nástroje, elektronické a elektrické hudební nástroje, hrací skříňky, pouzdra na hudební nástroje.
(730) **FAST ČR, a.s.**, Černokostelecká 2111, Praha 10, 11000, CZ
(740) UNIPATENT, Ing. Jiří Chlustina, Jana Masaryka 43-47, Praha 2, 12000

(210) **O-423626**
(220) 23.02.2005
(320) 01.12.2004
(511) 1
(540)

AQUAENZYM

(510) (1) přípravky na úpravu a čištění odpadních vod na bázi bioenzymů.
(730) **AQUASYSTEM, s.r.o.**, Brestova 1, Bratislava, 82102, SK
(740) Ing. Květoslava Kubíčková, Doubravčická 2201, Praha 10, 10000

(210) **O-423627**
(220) 23.02.2005
(320) 23.02.2005
(511) 33
(540)



(510) (33) alkoholické nápoje.
(730) **Kinská Naděжда**, Orasín 39, Boleboř, 43121, CZ
(740) Václav Müller, Filipova 2016, Praha 4, 14800

(210) **O-423666**
(220) 24.02.2005
(320) 24.02.2005
(511) 35, 36, 39, 41, 43
(540)

Landel's
HOTEL PRAGUE

(510) (35) propagace, reklama, marketing, správa hotelů, obchodní reklama pro třetí osoby, pronájem reklamních ploch a materiálů, venkovní reklama; (36) směnářská činnost, úschova cenností pro ubytované, informace o cestovním a úrazovém pojištění a jejich zprostředkování, pronájem nemovitostí; (39) zprostředkovatelské služby v cestovním ruchu, služby cestovních kancelářů a turistických kancelářů, organizování a rezervace cest, rezervace letenek, jízdenek a místenek, doprovázení turistů, organizování exkurzí, zájezdů, okružních výletů, plaveb a turistických prohlídek, organizování jízd výletní lodí; (41) organizování seminářů, vzdělávacích akcí, kongresů a sympózií, organizování sportovních soutěží, pořádání zábavních služeb pro prázdninové tábory, předprodej vstupenek na kulturní, sportovní a společenské akce, provozování kinosálů, provozování kasina a herních automatů (herny), noční kluby; (43) hotelové služby, ubytovací služby, hostinská činnost, restaurace, služby barů.
(590) Barevná
(730) **Hotel Anděl Praha, a.s.**, Evropská 370/15, Praha 6, 16041, CZ
(740) Eva Kouřilová, Kloboukova 81, Praha 4, 14800

(210) **O-423671**
(220) 24.02.2005
(320) 24.02.2005

(511) 29, 30, 32, 39
(540)

MÍČ

(510) (29) mléko a mléčné výrobky; (30) káva, čaj, kakao, kávové náhražky, pečivo, cukrovinky, zmrzlina, led pro osvěžení; (32) minerální vody, šumivé nápoje, jiné nápoje nealkoholické, nápoje a šťávy ovocné, sirupy a jiné přípravky k zhotovování nápojů; (39) silniční a motorová doprava.
(730) **MD logistika, a.s.**, Křiženského 451, Dašice v Čechách, 53303, CZ

(210) **O-423692**
(220) 25.02.2005
(320) 25.02.2005
(511) 9, 41
(540)



(510) (9) exponované filmy, nosiče DVD, VHS; (41) půjčování filmů, nahrávání nosičů záznamů, půjčování nahraných nosičů.
(590) Barevná
(730) **VAPET Production, spol. s r. o.**, U Družstva Repo 1061/7, Praha 4, 14000, CZ

(210) **O-423698**
(220) 25.02.2005
(320) 25.02.2005
(511) 9, 13, 28, 41
(540)



(510) (9) videokazety, nosiče dat, zvuku a obrazu, spadající do této třídy, brýle, exponované filmy, nahrané počítačové programy, audiovizuální díla i v digitální podobě, filmy; (13) ohňostroje, nálože, pyrotechnické výrobky; (28) hry, chrániče, ochranné vycpávky jako části sportovní výstroje, přístroje pro tělesná cvičení, rukavice pro sportovní hry, trenažéry, sportovní potřeby v rámci této třídy; (41) tvorba audiovizuálních děl, výroba zvukových a zvukově obrazových záznamů, zábava, informace o možnostech zábavy a rekreace, audiovizuální produkce, filmová produkce, výchovně-zábavné klubové služby, organizování a vedení seminářů a konferencí, organizování a pořádání soutěží, zábava, fotografování, organizování sportovních soutěží, výcvik, služby filmových kaskadérů, provozování sportovních zařízení, půjčování sportovních nářadí s výjimkou dopravních prostředků, zprostředkovatelská činnost v oblasti tělovýchovy a sportu.
(730) **Lahoda Ladislav**, Nad Šárkou 606/1, Praha 6, 16000, CZ
(740) Šachta, Zmeškal & partneři, Ing. Václav Kratochvíl, patentový zástupce, Radlická 28/663, Praha 5, 15000

(210) **O-423701**
(220) 25.02.2005
(320) 25.02.2005
(511) 39, 41, 43

(540)



(510) (39) služby cestovní kanceláře a/nebo agentury, zprostředkování dopravních služeb, prodej a rezervace jízdenek a letenek, služby průvodců v cestovním ruchu, organizování cest, okružních výletů, prohlídek a zájezdů, organizování exkurzí, služby turistických kanceláří, služby cestovních kanceláří, doprovázení turistů, obstarávání služeb souvisejících s cestováním, služby průvodců v cestovním ruchu; (41) předprodej vstupenek, služby pro oddech a rekreaci; (43) zprostředkování ubytovacích a stravovacích služeb, rezervace ubytování.

(590) Barevná

(730) **Mendrok Gerhard**, Průchodní 26, Olomouc, 77200, CZ

(740) HALAXOVÁ & HALAXOVÁ, TETRAPAT, RNDr. Zdeňka Halaxová, Horní náměstí 7, Olomouc, 77200

(210) **O-423702**

(220) 25.02.2005

(320) 25.02.2005

(511) 29

(540)



(510) (29) jedlé oleje a tuky, margarín se slanou a sladkou příchutí a pomazánky vyrobené z jedlých olejů a tuků.

(730) **BELUŠA Catering s.r.o.**, Březová 155, Slušovice, 76315, CZ

(740) Ing. Petr Soukup, patentový a známkový zástupce, Švédská 3, Olomouc, 77200

(210) **O-423729**

(220) 25.02.2005

(320) 25.02.2005

(511) 20, 35, 37, 42

(540)

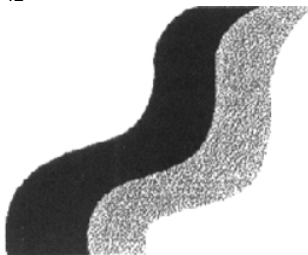

(510) (20) nábytek všeho druhu z přírodních a umělých materiálů, např. ze dřeva, plastu, kovu, ratanu a skla, zejména židle a křesla, včetně kovových a nekovových nábytkových doplňků, rámy a zrcadla, dekorační a umělecké předměty ze dřeva, proutí a rákosu spadající do tř. 20; (35) obchodní zprostředkovatelská a poradenská činnost v oboru nábytkářství, organizace podnikání v nábytkářství a výstavnictví, inzertní, reklamní a propagační služby v daných oborech, organizování a zabezpečování propagačních a/nebo komerčních výstav, propagačních a reklamních akcí a přehlídek výrobků a služeb, zajišťování propagačních a reklamních materiálů a tiskovin, průzkum a analýza trhu, zpracování odborných obchodních studií a posudků, obchodní informační servis, obchodní zastupování tuzemských a zahraničních firem, včetně poskytování pomoci při provozu obchodu, importní a exportní služby, marketing; (37) montáž, restaurování a údržba nábytku všeho druhu, z přírodních a umělých materiálů, zejména ze dřeva, plastu, kovu, ratanu a skla, stavba a opravy dílen, provozních budov a skladů, včetně jejich údržby; (42) výzkum, vývoj a vzorování výrobků, včetně

jejich designu a technologií v oboru nábytkářství, projekčně-inženýrská činnost a odborné technické poradenství v oboru nábytkářství a výstavnictví, tvorba softwarových programů, např. interaktivních a grafických, tvorba webových stránek.

(730) **ALBA Trading spol. s r.o.**, Masarykovo náměstí 26, Škvorec, 25083, CZ

(740) DMH - patentová a známková kancelář, Mgr. Marcela Machatová, Pospíšilova 2, Praha 3, 13000

(210) **O-423730**

(220) 25.02.2005

(320) 25.02.2005

(511) 20, 35, 37, 42

(540)



(510) (20) nábytek všeho druhu z přírodních a umělých materiálů, např. ze dřeva, plastu, kovu, ratanu a skla, zejména židle a křesla, včetně kovových a nekovových nábytkových doplňků, rámy a zrcadla, dekorační a umělecké předměty ze dřeva, proutí a rákosu spadající do tř. 20; (35) obchodní zprostředkovatelská a poradenská činnost v oboru nábytkářství, organizace podnikání v nábytkářství a výstavnictví, inzertní, reklamní a propagační služby v daných oborech, organizování a zabezpečování propagačních a/nebo komerčních výstav, propagačních a reklamních akcí a přehlídek výrobků a služeb, zajišťování propagačních a reklamních materiálů a tiskovin, průzkum a analýza trhu, zpracování odborných obchodních studií a posudků, obchodní informační servis, obchodní zastupování tuzemských a zahraničních firem, včetně poskytování pomoci při provozu obchodu, importní a exportní služby, marketing; (37) montáž, restaurování a údržba nábytku všeho druhu, z přírodních a umělých materiálů, zejména ze dřeva, plastu, kovu, ratanu a skla, stavba a opravy dílen, provozních budov a skladů, včetně jejich údržby; (42) výzkum, vývoj a vzorování výrobků, včetně jejich designu a technologií v oboru nábytkářství, projekčně-inženýrská činnost a odborné technické poradenství v oboru nábytkářství a výstavnictví, tvorba softwarových programů, např. interaktivních a grafických, tvorba webových stránek.

(590) Barevná

(730) **ALBA Trading spol. s r.o.**, Masarykovo náměstí 26, Škvorec, 25083, CZ

(740) DMH - patentová a známková kancelář, Mgr. Marcela Machatová, Pospíšilova 2, Praha 3, 13000

(210) **O-423731**

(220) 28.02.2005

(320) 09.11.2004

(511) 5

(540)



(510) (5) farmaceutické přípravky pro lidské užití.

(730) **Bristol - Myers Squibb Company**, 345 Park Avenue, New York, NY, US

(740) Baker & McKenzie v.o.s., JUDr. Gabriela Vendlová, Ph.D., Klimentská 46, Praha, 11000

(210) **O-423732**

(220) 28.02.2005

(320) 28.02.2005

(511) 9, 16, 35, 38, 41

(540)



(510) (9) veškeré nosiče informací v rozsahu třídy 9; (16) tiskoviny, periodické a neperiodické publikace, např. knihy a časopisy, katalogy, plakáty, fotografie, kalendáře, samolepky; (35) propagační, reklamní a inzertní činnost; (38) vysílání televizních programů; (41) tvorba televizních programů, výchovná a zábavní činnost, školení, kulturní a sportovní aktivity, soutěže pro veřejnost, vydavatelská a nakladatelská činnost, výroba audiovizuálních programů.

(730) Česká televize, Na Hřebenech II., Praha 4 - Kavčí hory, 14070, CZ

(210) O-423735

(220) 28.02.2005

(320) 28.02.2005

(511) 25

(540)



(510) (25) ponožky.

(730) ICH s. r. o., Vrchní 43, Opava, 74705, CZ

(210) O-423739

(220) 28.02.2005

(320) 28.02.2005

(511) 35, 36, 39, 41, 42

(540)

exol

(510) (35) vyhledávání dat v počítačových souborech (pro třetí osoby), dražby, obchodní nebo podnikatelské informace, komerční informační kanceláře, inzercie poštou, kopírování nebo rozmnožování (reprodukce) dokumentů, dokladů apod., pomoc při řízení obchodních a průmyslových podniků, pomoc při řízení obchodní činnosti, služby - poradenství v obchodní činnosti, obchodní nebo podnikatelské informace, obchodní nebo podnikatelský průzkum, oceňování obchodních podniků, překlad informací do počítačové databáze, systematizace informací do počítačové databáze, oceňování nebo odhady v oblasti podnikání, poradenství při vedení podniků, revize účtů (audit), rozšiřování reklamních materiálů zákazníkům (letáky, prospekty, tisky, vzorky), rozšiřování reklamních nebo inzertních materiálů, poskytování pomoci při řízení obchodních nebo průmyslových podniků, služby (telefonní vzkazy, dotazy), statistické informace, zpracování textů, vedení dražeb, vedení kartoték v počítači, styky s veřejností, vedení podniků (poradenství), vydávání reklamních nebo náborových, propagačních a inzertních textů, vyhledávání dat v počítačových souborech (pro třetí osoby), zaslání reklamních materiálů zákazníkům; (36) finanční analýzy, úschovny služby bezpečnostních schránek, úschova ceností, clearing (zúčtování vzájemných pohledávek a závazků - bezhotovostní operace), elektronický převod kapitálu, finanční informace, finanční odhady a oceňování (pojišťovnictví, bankovníctví, nemovitosti), garance, záruky, kauce, finanční řízení, finanční služby, finanční sponzorování, jednatelství, kanceláře pro inkasování pohledávek, realitní kanceláře, finanční konzultační služby, likvidace podniků (finanční záležitosti), inkasování nájemného, oceňování a odhady nemovitostí, správa nemovitostí, pronájem nemovitostí, zprostředkování nemovitostí, finanční oceňování (pojištění, bankovníctví, nemovitosti), oceňování starozitností, oceňování uměleckých děl, oceňování a odhady (daňové), oceňování nemovitostí, organizování dobročinných sbírek, platby na splátky, platební převody vykonávané elektronicky, záruční, zástavní půjčky, půjčky (financování), správa majetku; (39) pronájem parkovacích ploch, pronájem skladišť, skladování, skladování elektronicky uložených dat nebo dokumentů, skladování informací, stěhování;

(41) organizování a vedení kolokvií, organizování a vedení konferencí, organizování a vedení kongresů, organizování a vedení seminářů, organizování a vedení sympozií, organizování kulturních nebo vzdělávacích výstav, organizování plesů, organizování soutěží (vzdělávacích nebo zábavných), organizování sportovních soutěží, poskytování on-line elektronických publikací (bez možnosti stažení), školení (pořádání a řízení), školení, vyučování, výcvik, vydávání elektronických knih a časopisů on line, vydávání knih, vydávání textů, s výjimkou reklamních nebo náborových, vzdělávací informace, zkoušení, přezkoušení; (42) arbitrážní služby, hosting webových stránek, instalace počítačových programů, kopírování počítačových programů, pátrání, právnícké (komerční služby), počítačové programování, tvorba počítačových systémů, tvorba software, pronájem počítačového software, tvorba a správa webových stránek.

(730) Vytejček Roman, Táboritská 1000/23, Praha 3, 13087, CZ

(210) O-423740

(220) 28.02.2005

(320) 28.02.2005

(511) 6, 9, 45

(540)



(510) (6) kovová bezpečnostní zařízení a bezpečnostní výrobky, týkající se zabezpečovací techniky, bezpečnostní řetězy, bezpečnostní schránky, botičky, dveřní závory; (9) detektory kouře, požární hlásiče, elektronická zařízení pro dálkové řízení signalizace, neprůstřelné vesty, poplašná zařízení, poplašná zařízení zvuková, radary, sledovací přístroje; (45) poradenství v oblasti bezpečnosti, detektivní kancelář, hlídací noční služba, monitorování bezpečnostních a poplašných zařízení, pátrání po neznámých osobách, osobní strážce, strážní hlídka.

(730) JUDr. LADISLAV PEKÁREK - BOIS, Olomoucká 29, Opava, 74601, CZ

(210) O-423741

(220) 28.02.2005

(320) 28.02.2005

(511) 35, 36, 37

(540)

(35) zprostředkování obchodu; (36) realitní činnost, zprostředkování správy nemovitostí; (37) vodoinstalérství, topenářství, zemní a výkopové práce, stavební dozor, montáž a opravy vyhrazených plynových zařízení, zprostředkování údržby nemovitostí, zprostředkování provádění, odstraňování a změn staveb a dalších služeb ve výstavbě.

(590) Barevná

(730) PP-servis Procházka s.r.o., Bzenecká 10, Plzeň, 32300, CZ

(210) O-423743

(220) 28.02.2005

(320) 28.02.2005

(511) 9, 28, 41

(540)

CASINO DUPLEX

(510) (9) automaty hudební, hrací skříně uváděné do chodu vhozením mince, automaty hudební s laserovým čtecím systémem a jejich částí, součásti a příslušenství, automaty výherní a jejich částí, součásti a příslušenství, automaty nápojové, jídelní, cigaretové a obdobné a jejich částí, součásti a příslušenství, přístroje pro nahrávání zvuku, nevýherní automaty pracující pro vhození mince nebo známky, šipkové automaty a jejich částí, součásti a příslušenství, technická zařízení a přístroje pro zábavní účely, počítače, elektronické sítě, audiovizuální díla, elektronické publikace na nosičích a přenášené po síti, počítačové hry jako programy, přístroje pro reprodukci zvuku, reproduktory, rozvaděče automatické, automatické distribuční stroje, rozvodné panely, rozvodné panely (elektrina), rozvodné skříně, spínací skříně, propojovací mezičlánky (počítače), procesory (centrální

procesorové jednotky, programy operačních systémů (nahrané-), přerušovače, dálkové spínače, jističe, přerušovače, vypínače, přesné měřicí přístroje, přijímače (audio- a video-), řídicí, kontrolní panely, sčítací stroje, sledovací přístroje, snímáči zařízení pro vlákna, snímáče obrazu, skenery (zpracování dat), snímáče znaků (optické), software počítačový (nahráný-), spojky, svorky, konektory (elektrina), stmívače, regulátory světla, reostaty (elektrické), stroje na počítání a třídění peněz, tabule oznamovací elektronické, televizní hry, hrací přístroje fungující po připojení na televizní přijímače, televizní přístroje, textové procesory, zařízení na zpracování textu, tiskárny pro počítače, tlumivky, cívký indukční, videokamery, videokazety, audiokazety, CD disky, videopásky, videorekordéry, videotelefony, vysílací zařízení, vysílačky, zařízení mincová (mechanismy pro-), zařízení pro přenášení zvuku, zesilovače, přístroje telefonní, faxy, faxovací přístroje, registrační pokladny, rádia, kalkulačky, stroje kancelářské děrovací na děrné štítky, (28) hry, spadající do této třídy, jejich součástí a příslušenství, hry automatické, s výjimkou těch, které se uvádějí do chodu vhozením mince nebo těch, které jsou užívány výhradně s televizním přijímačem, hry elektronické, s výjimkou her, které jsou používány výhradně ve spojení s televizním přijímačem, hry, hry společenské, hry stolní, kulečnickové (biliardové) stoly uváděné do chodu vhozením mince, kulečnicková tága, koule kulečnickové (biliardové), kulečnickové špičky (na tága), křída na biliardová tága, šipky (hra), terče, trenážery, žetony hrací, stoly pro stolní fotbal, stoly na stolní tenis, kuželky, (41) diskotéky (služby s tím spojené), organizování živých vystoupení, provozování nočních klubů, služby v oblasti estrády, karaoke (poskytování služeb-) - hudební doprovod písní dle výběru zpěváka, výchovně-zábavné klubové služby, organizování kulturních a zábavných akcí, organizování představení, organizování soutěží, plánování a organizování večírků, pořádání stripytýzových vystoupení, zábava (služby-), provozování heren, provozování loterií a jiných podobných her, např. hra v kostky, provozování sázkových her, hraní o peníze, provozování kasina, organizování sportovních sázek a číselných loterií, provoz výherních a nevýherních hracích přístrojů, pronájem karet, hracích karetních pomůcek a karetních stolků, provozování kulečnickové (billiardové) herny, zprostředkování služeb sloužících k zábavě a pobavení, spadajících do této třídy, pořádání kulturní produkce, zábavy a provozování zařízení sloužících k zábavě, zařízení sloužících k zábavě, zejména provozování výherních hracích přístrojů, a to i s hraním o peníze, jejich pronájem, nefinanční předvádění hazardních her kasina (hraní ne o peníze), pronájem her (ruleta, blackjack, poker, craps a další), předvádění a výuka pravidel her pro pobavení, též hazardních her, pronájem her, informace o možnostech zábavy a rozptýlení, poradenská činnost v oblasti provozování loterií a jiných podobných her, provozování her on line z počítačové sítě.

(730) **CASINO KARTÁČ s.r.o.**, 17. listopadu 768, Ostrava - Poruba, 70800, CZ
(740) Ing. Pavel Nádvorník, Sokola Tůmy 1, Ostrava - Hulváky, 70900

(210) **O-423744**
(220) 28.02.2005
(320) 28.02.2005
(511) 16, 35, 38, 41
(540)

 **INFO region**

(510) (16) papír, lepenka a výrobky z papíru z těchto materiálů, které nejsou zařazeny do jiných tříd, kartonážní výrobky, tiskárenské výrobky, tiskoviny, informační magazíny, časopisy, periodika, knihy, knihařské výrobky, mapy, fotografie, papírnické zboží, potřeby pro knižní vazby, lepidla (kancelářská a pro domácnost), potřeby pro umělce, štetce, psací stroje a kancelářské potřeby (kromě nábytku), učební a školní potřeby a pomůcky (kromě přístrojů), tiskařské typy, štočky, obalové materiály z plastických hmot, nezařazené do jiných tříd; (35) zprostředkovatelská činnost

v oblasti obchodu a služeb k obchodním účelům, odborné obchodní poradenství, obchodní nebo podnikatelské informace, zprostředkování obchodních kontaktů, provádění obchodních operací, pomoc při řízení obchodní činnosti, kopírování nebo rozmnožování (reprodukce) dokumentů, dokladů apod., reklama (on line-) na počítačové komunikační síti, on-line inzerce, vyhledávání informací v počítačových souborech, pronájem reklamního času ve všech komunikačních médiích, poskytování obchodních informací a služeb pomocí internetu, zprostředkování internetového obchodu, komerční využití internetu v oblastech komerčních internetových médií a vyhledávacích služeb, vyhledávání dat v počítačových souborech, prezentace uživatelů na stránkách World Wide Web v počítač. síti Internet, systemizace informací do počítačových databází, reklama, propagace, zasilání propagační korespondence a reklamních materiálů zákazníkům, rozšiřování reklamních materiálů zákazníkům (letáky, prospekty, tisky, vzorky), aktualizování reklamních (propagačních) materiálů, vydávání, zveřejňování, oznámení, vyhlášení, publikování reklamních textů, inzerce; (38) elektronická pošta, posílání zpráv, provozování počítačových sítí, poskytování telekomunikačních přípojení ke globální počítačové síti, poskytování uživatelského přístupu ke globální počítačové síti, pronájem přístrojů a zařízení pro přenos zpráv a informací, přenášení pomocí satelitních družic, přenášení telegramů, přenos faxem, přenos zpráv a obrázků pomocí počítače, půjčování faxů, modemů, telefonů a telekomunikačních zařízení, směrovací a spojovací služby pro telekomunikace, spojení pomocí sítí optických vláken, telefonické služby, telegrafická komunikace, telegrafní služby, počítačová komunikace, informace o telekomunikaci, komunikace a transakce v síti, telexové služby, telekonferenční služby, služby zabezpečující audiovizuální komunikaci prostřednictvím informačních a telekomunikačních sítí, např. počítačové sítě INTERNET, satelitu, poskytování přístupu k Internetu, rozšiřování, zveřejňování a přenos informací prostřednictvím informačních a telekomunikačních prostředků a sítí, satelitů, výměna a šíření informací a zpráv prostřednictvím telekomunikační sítě, datové sítě, informační nebo komunikační nebo elektronické techniky, komunikace pomocí počítačových terminálů, telegrafu, dálnopisu, telefonu, mobilních telekomunikačních síťových služeb s využitím drátového vedení a nebo satelitů a nebo mikrovlnného spojení a nebo radiového spojení; (41) vydávání elektronických knih a časopisů on-line, vydávání knih, vydávání textů, s výjimkou reklamních nebo náborových, vydávání časopisů.

(590) Barevná
(730) **Proimage s.r.o.**, Francouzská 5/6167, Ostrava - Poruba, 70800, CZ
(740) Ing. Pavel Nádvorník, Sokola Tůmy 1, Ostrava - Hulváky, 70900

(210) **O-423748**
(220) 28.02.2005
(320) 28.02.2005
(511) 6, 14, 20
(540)



(510) (6) výrobky z kovů; (14) výrobky ze vzácných kovů a jejich slitin, klenoty, bižuterie; (20) kovový nábytek, zrcadla, rámy.
(730) **Hurda Libor**, Onšovice 4, Pelhřimov, 39301, CZ
(740) JUDr. Tomáš Jíra, Tychonova 3, Praha 6, 16000

(210) **O-423750**
(220) 28.02.2005
(320) 28.02.2005
(511) 9, 35, 38, 42
(540)

Oskar. BezObav

(510) (9) vědecké a optické přístroje a zařízení v rámci třídy 9, elektronické přístroje a zařízení vyjma elektronických měřících

přístrojů užívaných v letadle, přístroje a zařízení pro přenos a zpracování informací, zejména v oblasti telekomunikace, sítě telekomunikační a výpočetní techniky a jejich části, sítě datové, jejich součásti a náhradní díly v rámci třídy 9, počítače, periferní zařízení počítačů v rámci třídy 9, záznamová média a nosiče záznamů, karty s pamětí, nosiče informací, zařízení pro zpracování dat, CD disky, prodejní automaty a přístroje a mechanismy pro reklamu v rámci třídy 9, telekomunikační zařízení, zejména koncová a rádiová zařízení, telefony, záznamníky, hlasové schránky, mobilní telefony, faxy, modemy, magnetické podpory zvukových záznamů; (35) propagace, reklama, inzertní a reklamní agentura, automatické zpracování informací, zprostředkovatelská a obstaravatelská činnosti v oblasti obchodu, marketing, činnost ekonomických a organizačních poradců; (38) mobilní telekomunikační služby a ostatní telekomunikační služby, dále služby spočívající v přímém propojení lokálních pevných sítí se sítí mobilních telefonů, informační služby na Internetu, zejména úplatné či bezúplatné zpřístupňování a uveřejňování informací prostřednictvím internetu, např. webových stránek, služby internetového portálu, služby extranetu společnosti, poskytování informačního servisu prostřednictvím telefonu, mobilní telekomunikační sítě, Internetu, poskytování přístupu na on-line informační služby a databáze, přenos, úplatné či bezúplatné poskytování informací, jehož předmětem může být jakákoli datová položka obsažená v databázích, on-line informační a databázové služby, komunikační služby prostřednictvím Internetu, vnějších a vnitřních sítí, šíření elektronických tiskovin, časopisů, periodik a knih prostřednictvím počítačové, datové, elektronické, telekomunikační nebo informační sítě, provozování informační a datové sítě, provozování veřejné mobilní radiotelefonní sítě, pronájem telekomunikačních okruhů, vedení sítí, zřízení a provozování veřejných, soukromých i účelových sítí, provozování datových a počítačových sítí, veškeré služby elektronických komunikací poskytované integrovanou digitální sítí, zejména pronájem fyzických přenosových kapacit, zajišťování komunikačního spojení, služby videokonferencí, připojení a komunikace prostřednictvím sítě Internet, elektronický přenos dokumentů, přenos informací, zprostředkování přenosu dat, zprostředkovatelská a poradenská činnost v oblasti telekomunikací, telekomunikačních zařízení a sítí mobilních telefonů; (42) analytické a inženýrské práce v oblasti telekomunikací, poradenská činnost v oblasti výpočetní techniky a jejího servisu, provozování počítačových center, zprostředkovatelská a obstaravatelská činnost v oblasti výpočetní techniky a informatiky, poradenská činnost v oblasti výpočetní techniky a elektrotechniky, hosting pro veškeré oblasti informačních technologií včetně webových stránek v rámci internetu, extranetu, intranetu, aplikací na systémech a sítí společnosti, klientských systémů, na hardwaru a infrastruktuře společnosti.

(730) **Oskar Mobil a. s.**, Vinohradská 167, Praha 10, 10000, CZ
(740) Linklaters v. o. s., Mgr. Karin Pomaizlová, advokát, Na Příkopě 19, Praha 1, 11719

(210) **O-423751**
(220) 28.02.2005
(320) 28.02.2005
(511) 11, 40, 42
(540)

České úsporné plynové a kondenzační kotle Therm od společnosti Thermona. Thermona - všechno co děláme hřeje.

(510) (11) kotle ústředního vytápění; (40) zpracování materiálů, kovoobrábění; (42) zámečnictví.
(730) **Thermona, spol. s r. o.**, Stará osada 258, Zastávka u Brna, 66484, CZ

(210) **O-423763**
(220) 28.02.2005
(320) 28.02.2005
(511) 16, 20, 35

(540)



(510) (16) papírnické a kartonážní zboží všeho druhu, papírové nosiče informací, zejména tiskoviny, kancelářské potřeby v rámci této třídy, učební a vyučovací pomůcky v rámci této třídy, potřeby pro umělce, fotografie, papírové reklamní předměty, kancelářská lepidla; (20) nábytek, zejména kancelářský nábytek; (35) inzertní, reklamní a propagační činnost, obstaravatelská a zprostředkovatelská činnost v oblasti obchodu, zejména obchodu s kancelářským a papírnickým zbožím, obchodní administrativa, marketing.

(730) **PAS, s.r.o.**, Čimická 9/1003, Praha 8, 18200, CZ
(740) JUDr. Aleš Zábrš, Na Beránce 2, Praha 6, 16000

(210) **O-423777**
(220) 28.02.2005
(320) 28.02.2005
(511) 36
(540)



(510) (36) obchodování s nemovitostmi, oceňování a odhady nemovitostí, pronájem nemovitostí, správa nemovitostí, zprostředkování nemovitostí.
(730) **J & T GLOBAL CZ, a. s.**, Pobřežní 14, Praha 8, 18600, CZ
(740) Eva Šimonová, Pod Napětím 286, Praha 4, 14900

(210) **O-423789**
(220) 01.03.2005
(320) 01.03.2005
(511) 1
(540)



(510) (1) přípravky pro zlepšení vlastností slévarenských forem a jader, přípravky do slévarenských formovacích směsí tvrzených koloidními roztoky alkalického silikátu a sloužících k výrobě forem a jader.
(730) **Šimeček, spol. s r. o.**, Hlavní 97, Štítina, 74791, CZ
(740) Egon Kühnel, patentový zástupce, Oblá 56, Brno, 63400

(210) **O-423794**
(220) 01.03.2005
(320) 01.03.2005
(511) 9, 35, 37, 38, 45

(540)



- (510) (9) elektronické přístroje pro záznam, přenos, zpracování a reprodukci informací, nosiče informací, záznamová média, karty s pamětí, telefony, modemy, hlasové schránky, magnetické suporty zvukových záznamů, ústředny, klávesnice, zálohovací zdroje, snímače pohybu, dveřní senzory, elektronické bezpečnostní systémy; (35) služby pro nepřítomné (telefonní vzkazy), poskytování informací (obchodních nebo podnikatelských), informace (obchodní nebo podnikatelské), pomoc při řízení obchodní a podnikatelské činnosti, zprostředkovatelská a obstaratelská činnost v oblasti obchodu, automatické zpracování informací; (37) opravy a výměny dveřních zámků, výměna poškozených dveří, výměna rozbíthých oken a výloh; (38) telefonické a telekomunikační služby, pronájem telekomunikačních okruhů, služby telematické, zřizování a provozování veřejných, účelových a privátních telekomunikačních sítí, zřizování a provozování veřejných a privátních datových a počítačových sítí, přenos hlasu prostřednictvím linek veřejné telefonní sítě, hlasové služby a služby hlasových schránek, vytváření a provoz virtuálních telefonních sítí, připojování zařízení a jejich začleňování do sítí, služby přístupu k datovým a informačním sítím a Internetu, přenos informací, zprostředkování přenosu dat, poradenská činnost v oblasti telekomunikací; (45) poradenství v oblasti bezpečnosti, hlídací služby, strážní hlídky.

(590) Barevná

(730) ČESKÝ TELECOM, a.s., Olšanská 55/5, Praha 3, 13034, CZ
(740) AK SODOMKA-SOUČEK-JINDRA-MOKRÝ & PARTNEŘI, JUDr. Tomáš Jindra, U Prašné brány 3, Praha 1, 11000

(210) **O-423795**

(220) 01.03.2005

(320) 01.03.2005

(511) 9, 35, 37, 38, 45

(540)



- (510) (9) elektronické přístroje pro záznam, přenos, zpracování a reprodukci informací, nosiče informací, záznamová média, karty s pamětí, telefony, modemy, hlasové schránky, magnetické suporty zvukových záznamů, ústředny, klávesnice, zálohovací zdroje, snímače pohybu, dveřní senzory, elektronické bezpečnostní systémy; (35) služby pro nepřítomné (telefonní vzkazy), poskytování informací (obchodních nebo podnikatelských), informace (obchodní nebo podnikatelské), pomoc při řízení obchodní a podnikatelské činnosti, zprostředkovatelská a obstaratelská činnost v oblasti obchodu, automatické zpracování informací; (37) opravy a výměny dveřních zámků, výměna poškozených dveří, výměna rozbíthých oken a výloh; (38) telefonické a telekomunikační služby, pronájem telekomunikačních okruhů, služby telematické, zřizování a provozování veřejných, účelových a privátních telekomunikačních sítí, zřizování a provozování veřejných a privátních datových a počítačových sítí, přenos hlasu prostřednictvím linek veřejné telefonní sítě, hlasové služby a služby hlasových schránek, vytváření a provoz virtuálních telefonních sítí, připojování zařízení a jejich začleňování do sítí, služby přístupu k datovým a informačním sítím a Internetu, přenos informací, zprostředkování přenosu dat, poradenská činnost v oblasti telekomunikací; (45) poradenství v oblasti bezpečnosti, hlídací služby, strážní hlídky.

(590) Barevná

(730) ČESKÝ TELECOM, a.s., Olšanská 55/5, Praha 3, 13034, CZ
(740) AK SODOMKA-SOUČEK-JINDRA-MOKRÝ & PARTNEŘI, JUDr. Tomáš Jindra, U Prašné brány 3, Praha 1, 11000

(210) **O-423796**

(220) 01.03.2005

(320) 01.03.2005

(511) 9, 35, 37, 38, 45

(540)



- (510) (9) elektronické přístroje pro záznam, přenos, zpracování a reprodukci informací, nosiče informací, záznamová média, karty s pamětí, telefony, modemy, hlasové schránky, magnetické suporty zvukových záznamů, ústředny, klávesnice, zálohovací zdroje, snímače pohybu, dveřní senzory, elektronické bezpečnostní systémy; (35) služby pro nepřítomné (telefonní vzkazy), poskytování informací (obchodních nebo podnikatelských), informace (obchodní nebo podnikatelské), pomoc při řízení obchodní a podnikatelské činnosti, zprostředkovatelská a obstaratelská činnost v oblasti obchodu, automatické zpracování informací; (37) opravy a výměny dveřních zámků, výměna poškozených dveří, výměna rozbíthých oken a výloh; (38) telefonické a telekomunikační služby, pronájem telekomunikačních okruhů, služby telematické, zřizování a provozování veřejných, účelových a privátních telekomunikačních sítí, zřizování a provozování veřejných a privátních datových a počítačových sítí, přenos hlasu prostřednictvím linek veřejné telefonní sítě, hlasové služby a služby hlasových schránek, vytváření a provoz virtuálních telefonních sítí, připojování zařízení a jejich začleňování do sítí, služby přístupu k datovým a informačním sítím a Internetu, přenos informací, zprostředkování přenosu dat, poradenská činnost v oblasti telekomunikací; (45) poradenství v oblasti bezpečnosti, hlídací služby, strážní hlídky.

(730) ČESKÝ TELECOM, a.s., Olšanská 55/5, Praha 3, 13034, CZ
(740) AK SODOMKA-SOUČEK-JINDRA-MOKRÝ & PARTNEŘI, JUDr. Tomáš Jindra, U Prašné brány 3, Praha 1, 11000

(210) **O-423797**

(220) 01.03.2005

(320) 01.03.2005

(511) 9, 35, 37, 38, 45

(540)



- (510) (9) elektronické přístroje pro záznam, přenos, zpracování a reprodukci informací, nosiče informací, záznamová média, karty s pamětí, telefony, modemy, hlasové schránky, magnetické suporty zvukových záznamů, ústředny, klávesnice, zálohovací zdroje, snímače pohybu, dveřní senzory, elektronické bezpečnostní systémy; (35) služby pro nepřítomné (telefonní vzkazy), poskytování informací (obchodních nebo podnikatelských), informace (obchodní nebo podnikatelské), pomoc při řízení obchodní a podnikatelské činnosti, zprostředkovatelská a obstaratelská činnost v oblasti obchodu, automatické zpracování informací; (37) opravy a výměny dveřních zámků, výměna poškozených dveří, výměna rozbíthých oken a výloh; (38) telefonické a telekomunikační služby, pronájem telekomunikačních okruhů, služby telematické, zřizování a provozování veřejných, účelových a privátních

telekomunikačních sítí, zřizování a provozování veřejných a privátních datových a počítačových sítí, přenos hlasu prostřednictvím linek veřejné telefonní sítě, hlasové služby a služby hlasových schránek, vytváření a provoz virtuálních telefonních sítí, připojování zařízení a jejich začleňování do sítí, služby přístupu k datovým a informačním sítím a Internetu, přenos informací, zprostředkování přenosu dat, poradenská činnost v oblasti telekomunikací; (45) poradenství v oblasti bezpečnosti, hlídací služby, strážní hlídky.

- (730) **ČESKÝ TELECOM, a.s.**, Olšanská 55/5, Praha 3, 13034, CZ
(740) AK SODOMKA-SOUČEK-JINDRA-MOKRÝ & PARTNERI, JUDr. Tomáš Jindra, U Prašné brány 3, Praha 1, 11000

(210) **O-423798**

- (220) 01.03.2005
(320) 01.03.2005
(511) 30, 32
(540)



- (510) (30) cukrovinky, čokoláda, čokoládové nápoje, fondán, jemné pečivo, kakao, kakaové nápoje, karamelky, kávové krémy, kekсы, koláče, marcipán, oplatky, perníky, příchutě do koláčů a zákusků; (32) nápojové směsi a prášky.

(590) Barevná

- (730) **Société des Produits Nestlé S. A.**, Av. Nestlé 55, Vevey, 1800, CH

(740) Advokátní kancelář Pokorný, Wagner & spol., JUDr. Richard Wagner, Karolíny Světlé 301/8, Praha 1, 11000

(210) **O-423801**

- (220) 01.03.2005
(320) 01.03.2005
(511) 33, 41, 43
(540)



- (510) (33) víno; (41) noční kluby, diskotéky (služby), zábava (služby), živá představení, soutěže (organizování vzdělávacích a zábavných-), plánování a organizování večírků, organizování kulturních nebo vzdělávacích výstav, organizování představení, představení (výroba divadelních nebo jiných-), překladatelské služby, školení (pořádání a řízení), vyučování; (43) bary (služby), kavárny, restaurace, hotely (rezervace-), penziony (rezervace-), přechodné ubytování (rezervace-), penziony, poskytování přechodného ubytování, ubytovací služby (hotely, penziony), půjčování židlí, stolů, prostírání, nápojového skla.

(730) **Bárta René**, Čejkovice 925, Čejkovice, 69615, CZ

(210) **O-423802**

- (220) 01.03.2005
(320) 01.03.2005
(511) 33, 41, 43
(540)

yaxi

- (510) (33) víno; (41) noční kluby, diskotéky (služby), zábava (služby), živá představení, soutěže (organizování vzdělávacích a zábavných-), plánování a organizování večírků, organizování kulturních nebo vzdělávacích výstav, organizování představení, představení (výroba divadelních nebo jiných-), překladatelské služby, školení (pořádání a řízení), vyučování; (43) bary (služby), kavárny, restaurace, hotely (rezervace-), penziony (rezervace-), přechodné ubytování (rezervace-), penziony,

poskytování přechodného ubytování, ubytovací služby (hotely, penziony), půjčování židlí, stolů, prostírání, nápojového skla.

(730) **Bárta René**, Čejkovice 925, Čejkovice, 69615, CZ

(210) **O-423806**

- (220) 01.03.2005
(320) 01.03.2005
(511) 9, 10, 18, 25, 28
(540)

PIRAN
sport

- (510) (9) ochranné helmy pro sportovce; (10) bandáže na klouby, chrániče břišní, chrániče zubů, suspenzory; (18) batohy turistické, klíčenky kožené, kožená galanterie; (25) sportovní obuv – boxerské boty, boty na kickbox, oblečení tělocvičné – boxerské dresy, kalhoty na thaibox, pásek karate; (28) boxerské rukavice, také bezprsté rukavice a další úpravy pro bojové sporty, švihadla ložisková, chrániče holení a nártů, chrániče lokte a ruky, chrániče kolen, ochranné vycpávky, cvičné pytle – závěsné boxovací pytle, stojící boxovací figuríny a válce, punching ball, boxovací hrušky závěsné i stojící, včetně závěsů pro box, pytle na strop a stěnu, odražeče úderů, lapy – malé terče pro každou ruku jeden, odrážecí bloky – kryjí větší část těla, ovládání jednou rukou, také pro Thai-box a Kickbox.

(730) **Ingeduld Miroslav**, Československé armády 1232, Dobříš, 26301, CZ

(210) **O-423807**

- (220) 01.03.2005
(320) 01.03.2005
(511) 18, 20
(540)

Classic leather

- (510) (18) aktovky (kožená galanterie), aktovky diplomatky, brašny lovecké, brašny na nářadí (prázdné), cestovní kufry, kabelky, kožesiny (kůže zvířat), kufry, kufříky, kůže, kožené ozdoby na nábytek, peněženky, pokrývky (kožesínové), potahy kožené na nábytek, tašky cestovní (kožená galanterie), tašky lovecké; (20) gauče, křesla, lenošky, nábytek, ozdoby nástěnné (bytové zařízení), podhlavníky, podnožky, pohovky, sofa, stoličky, stolky na květiny, stolky odkládací, stolky pojízdné servírovací, stolky toaletní, židle.

(730) **Danielle le May s.r.o.**, Letiště Bory, budova 21, Plzeň, 30000, CZ

(210) **O-423817**

- (220) 02.03.2005
(320) 09.11.2004
(511) 16, 41
(540)



- (510) (16) tiskoviny, zejména brožury, hlavičkový papír, navštívenky na téma hepatitis B (ve věci hepatitis B); (41) vzdělávání,

- (730) provádění instruktáže na téma hepatitidy B (ve věci hepatitidy B).
Bristol - Myers Squibb Company, 345 Park Avenue, New York, NY, US
(220) 02.03.2005
(320) 02.03.2005
(511) 1, 2, 3, 19, 35, 39
(740) Baker & McKenzie v.o.s., JUDr. Gabriela Vendlová, Ph.D., Klimentská 46, Praha 1, 11002
(540)



- (210) **O-423819**
(220) 01.03.2005
(320) 01.03.2005
(511) 9, 16, 35, 41
(540)



- (510) (9) nosiče informací všeho druhu v rozsahu třídy 9, elektronické publikace; (16) tiskoviny a polygrafické výrobky, například informační letáky a brožury, katalogy, vstupenky a jízdenky, fotografie a plakáty; (35) veletrhy a výstavy k obchodním a propagačním účelům, inzerce, reklamní a propagační služby; (41) výchovná, vzdělávací a zábavná činnost, pořádání odborných setkání, školení, kurzů, konferencí, výstav a veletrhů nekomerčního charakteru.
(590) Barevná
(730) **INCHEBA PRAHA spol. s r.o.**, Areál Výstaviště 67, Praha 7, 17000, CZ
(740) Ing. Pavel Reichel, Lopatecká 14, Praha 4, 14700

- (210) **O-423825**
(220) 02.03.2005
(320) 02.03.2005
(511) 42
(540)



- (510) (42) programování pro počítače, služby poskytované osobami, individuálně nebo kolektivně z titulu člena nějaké organizace, které vyžadují vysoký stupeň duševní činnosti a vztahují se na teroretické nebo praktické aspekty komplexní oblasti lidského úsilí.
(590) Barevná
(730) **Digital Resources a.s.**, Šimanovská 55/11, Praha 9, 19800, CZ

- (210) **O-423826**
(220) 02.03.2005
(320) 02.03.2005
(511) 9, 37
(540)



digital resources

- (510) (9) výpočetní technika, hardware, software a příslušenství; (37) instalace a údržba informačních systémů, montáž a údržba telekomunikačních zařízení.
(590) Barevná
(730) **Digital Resources a.s.**, Šimanovská 11/55, Praha 9, 19800, CZ

- (210) **O-423842**

- (510) (1) chemikálie pro průmysl, výrobky anorganické chemie, chemická činidla, dispergační činidla, impregnační látky, kyseliny, tmely spadající do této třídy, pojiva, chemické přípravky pro výrobu pigmentů, rozpouštědla, žiraviny, silikáty, lepidla pro průmysl, chemické látky klasifikované jako hořlavé, zdraví škodlivé, žiravé, dráždivé, senzibilizující, výbušné, oxidující, toxické, karcinogenní, mutagenní; (2) mořidla, antikorozní přípravky, barvy, laky, nátěrové hmoty, pojiva pro barvy, ředidla, fermeže, inhibitory proti korozi, tónovací pasty a suroviny pro tyto výrobky, tmely spadající do této třídy, pigmenty; (3) přípravky pro bělení, čištění, leštění, odmašťování a broušení, prostředky na odstraňování barev, nátěrů nebo laků; (19) stavebniny, stavební a dekorační prvky nekovové, stavební dílce pro střešní konstrukce nekovové, stavební dřevo, stavební hmoty, stavební kámen, stavební materiál, sádkartonové konstrukce všech typů, speciální konstrukce nekovové, kazetové podhledy všech typů nekovové, zdvojené podlahy, nekovové, prosklené a přestavitelné stěny, zámečnické konstrukce a prvky nekovové, omítky a stříkané sádkové omítky, dřevěná obložení, nekovové stavební konstrukce, nátěrové hmoty pro stavebnictví, nekovové obklady stěn; (35) dovozní a vývozní kancelář, marketingové studie, pomoc při řízení obchodní činnosti, obchodní nebo podnikatelské poradenství, organizování komerčních nebo reklamních výstav, průzkum trhu, rozšiřování vzorků zboží, řízení průmyslových nebo obchodních podniků, zprostředkovatelská činnost v oblasti obchodu, automatizované zpracování dat; (39) doprava, skladování, dodávání zboží, pronájem skladů.
(590) Barevná
(730) **Zdeněk Vlček - JV color**, Jablonského 539, Louny, 44001, CZ
(740) Šachta, Zmeškal & partneři, Ing. Václav Kratochvíl, patentový zástupce, Radlická 28/663, Praha 5, 15000

- (210) **O-423845**
(220) 02.03.2005
(320) 02.03.2005
(511) 5, 29, 30
(540)

Dračí tousty

- (510) (5) výrobky dietetické pro léčebné účely; (29) maso, ryby, drůbež, zvěřina a výrobky z nich, jako masové výtažky, masové směsi, paštiky, ovoce a zelenina konzervované, sušené a zavařené, želé, džemy, výrobky na bázi brambor, jako bramborové lupinky apod., ovocné dřeně; (30) hořčice, kečup, chuťové omáčky.
(730) **HAMÉ, a.s.**, Babice 572, Babice, 68703, CZ
(740) Václav Müller, patentový zástupce, Filipova 2016, Praha 4, 14800

- (210) **O-423846**
(220) 02.03.2005
(320) 02.03.2005
(511) 10, 28, 35
(540)

SAUNA BELT The logo for SAUNA BELT TV PRODUCTS features the text 'SAUNA BELT' in a large, bold, black font, followed by 'TV PRODUCTS' in a smaller, black font inside a black rectangular box.

- (510) (10) kolostomické pásy, zdravotnické pásy, pásy břišní, pásy

- (730) hypogastrické, pásy ortopedické, pásy zdravotní určené k hubnutí; (28) přístroje pro tělocvičná cvičení určená zejména k hubnutí, hry, hračky mechanické, hudební, fyzikální, včetně hraček pro domácí zvířata, tělocvičné a sportovní nářadí, chrániče loketní, kolenní a holenní (jako sportovní potřeby); (35) pořádání výstav k obchodním a reklamním účelům, činnost reklamní a inzertní, televizní reklama - teleshopping, zprostředkovatelská činnost v oblasti velkoobchodu a zásilkového obchodu, zprostředkovatelské obchodní služby, průzkum a analýzy trhů, kopírování dokumentů, distribuce zboží k reklamním účelům, aranžérství - aranžování výkladů, marketing, automatizované zpracování dat, pomoc při řízení obchodní činnosti, obchodní administrativa, kancelářské práce.
- (730) **TV PRODUCTS CZ s.r.o.**, Rybná 669/4, Praha 1, 11000, CZ
(740) Václav Müller, patentový zástupce, Filipova 2016, Praha 4, 14800

- (210) **O-423847**
(220) 02.03.2005
(320) 02.03.2005
(511) 9, 35, 38, 39
(540)



- (510) (9) elektronický katalog zboží a výrobků; (35) pořádání výstav k obchodním a reklamním účelům, činnost reklamní a inzertní, televizní reklama - teleshopping, zprostředkovatelská činnost v oblasti velkoobchodu a zásilkového obchodu, zprostředkovatelské obchodní služby, průzkum a analýzy trhů, kopírování dokumentů, distribuce zboží k reklamním účelům, aranžérství - aranžování výkladů, marketing, automatizované zpracování dat, pomoc při řízení obchodní činnosti, obchodní administrativa, kancelářské práce, služby teleshopingu; (38) rozhlasové a televizní vysílání, doručování dopisů, provozování spojových sítí, telegrafní služby, přenos zvuku a obrazu pomocí satelitu, výměna, šíření anebo získávání zpráv a informací včetně doprovodného zvuku, šíření elektronických časopisů, informací, elektronických periodik, knih v elektronické podobě, audio nebo audiovizuálních děl prostřednictvím informační nebo datové nebo elektronické nebo komunikační nebo telekomunikační nebo počítačové sítě, zejména Internetu, pomocí satelitů aj., služby na Internetu jako vysílání, shromažďování a předávání dat a informací elektronicky, počítačovými, kabelovými, rozhlasovými a dálkopisnými prostředky, elektronickou poštou a prostředky satelitní komunikace, vše výše uvedené spadající do této třídy; (39) doprava, balení, přeprava a skladování, zásilkový prodej, poskytování průvodcovských služeb, organizování cest.
- (730) **TV PRODUCTS CZ s.r.o.**, Rybná 669/4, Praha 1, 11000, CZ
(740) Václav Müller, patentový zástupce, Filipova 2016, Praha 4, 14800

- (210) **O-423848**
(220) 02.03.2005
(320) 02.03.2005
(511) 9, 37, 41
(540)



- (510) (9) výherní hrací přístroje, hrací i hudební automaty, elektronická herní a tipovací zařízení, počítače a elektronické terminály; (37) instalační, opravárenské a servisní služby pro poplašné systémy a alarmy proti vloupání, výherní hrací přístroje, elektrické stroje a zařízení a telekomunikační zařízení; (41) provozování loterií,

- (590) sázkových her, tipovacích soutěží a her, provoz heren a kasin.
Barevná
(730) **Synot W, a.s.**, Vinohradská 907, Uherské Hradiště - Mařatice, 68605, CZ
(740) Václav Müller, patentový zástupce, Filipova 2016, Praha 4, 14800

- (210) **O-423850**
(220) 02.03.2005
(320) 02.03.2005
(511) 3, 25, 32, 35
(540)



AquilaWellnessClub

- (510) (3) mýdla, parfumerie, vonné oleje, kosmetika, vlasové vody, zubní pasty; (25) oděvy pro volný čas, zejména pro sport, plavky; (32) minerální vody, stolní vody, limonády, výrobky z minerálních vod a jiné nealkoholické nápoje; (35) propagační, reklamní a inzertní činnost.
- (590) Barevná
(730) **Karlovarské minerální vody, a.s.**, Horova 3, Karlovy Vary, 36021, CZ
(740) JUDr. Josef Mrázek, Křížkova 1, Praha 8, 18600

- (210) **O-423853**
(220) 03.03.2005
(320) 03.03.2005
(511) 9, 16, 35, 41
(540)



- (510) (9) zvukové a zvukově obrazové nosiče včetně obrazového materiálu; (16) tiskoviny, fotografie a polygrafické výrobky, např. plakáty, prospekty, informační brožury, obaly pro nosiče informací v rámci této třídy; (35) organizační, pořadatelské a jiné odborné služby pořadatelům veřejných produkcí v rámci této třídy, zprostředkovatelská a propagační činnost, pomoc při řízení obchodní činnosti, obchodní administrativa; (41) výchovná a zábavní činnost, hudební, koncertní a umělecká činnost, agenturní činnost v oblasti kultury, např. hudební festivaly, koncerty, veřejné produkce, pořizování zvukových a zvukově obrazových záznamů, výroba TV spotů.
- (730) **BVA International s.r.o.**, Xaveriova 33/1935, Praha 5, 15000, CZ

- (210) **O-423864**
(220) 03.03.2005
(320) 03.03.2005
(511) 35, 41, 45
(540)



- (510) (35) reklamní a propagační činnost a marketing; (41) organizování sportovních soutěží, pořádání kurzů a školení; (45) organizování charitativních a dobročinných akcí.

(590) Barevná
(730) **Putt PD s. r. o.**, U Přefy 154/8, Praha 8, 18200, CZ

(320) 03.03.2005
(511) 29, 30, 43
(540)

(210) **O-423866**
(220) 03.03.2005
(320) 03.03.2005
(511) 1, 3, 6
(540)



(510) (1) abraziva, průmyslová a stavební lepidla, tmely v rámci této třídy; (3) brusiva na flexibilních podložkách, brusný papír, brusné plátno; (6) kovové spojovací součásti, vruty, šrouby, stavební a nábytkové kování, kovové závěsy.

(730) **První moravská obchodní společnost s. r. o.**, Obřanská 940/60, Brno, 61400, CZ
(740) Ing. Libor Markes, Grohova 54, Brno, 60200



(510) (29) potraviny a hotová jídla živočišného původu zařazená v této třídě; (30) potraviny a hotová jídla rostlinného původu zařazená v této třídě; (43) hostinská a restaurační činnost, provozování rychlých občerstvení, ubytování a stravování v hotelech a penzionech, dočasné ubytovací služby.

(730) **Swan & Eagle a.s.**, Jakubská 2, Praha 1, 11000, CZ
(740) JUDr. Aleš Zábrš, Na Beránce 2, Praha 6, 16000

(210) **O-423870**
(220) 03.03.2005
(320) 03.03.2005
(511) 35, 41
(540)

TOYS 4 BIG BOYS

(510) (35) pořádání veletrhů pro reklamní a obchodní účely; (41) organizování kulturních nebo vzdělávacích výstav.

(730) **ZEUS FABER, s. r. o.**, Běleč nad Orlicí 4, Běleč nad Orlicí, 50346, CZ



(510) (9) software počítačů, elektronické časopisy a publikace; (16) papírenské a kartonážní zboží, tiskoviny všeho druhu, zejména publikace, papírové reklamní předměty; (41) kulturní, vzdělávací a zábavní činnost, vydavatelská a nakladatelská činnost.

(730) **S & D, nakladatelství a vydavatelství, s.r.o.**, Bělohorská 237, Praha 6, 16000, CZ
(740) JUDr. Aleš Zábrš, Na Beránce 2, Praha 6, 16000

(210) **O-423871**
(220) 03.03.2005
(320) 03.03.2005
(511) 35, 41
(540)



(510) (35) pořádání veletrhů pro reklamní a obchodní účely; (41) organizování kulturních nebo vzdělávacích výstav.

(590) Barevná
(730) **ZEUS FABER, s. r. o.**, Běleč nad Orlicí 4, Běleč nad Orlicí, 50346, CZ

(210) **O-423900**
(220) 03.03.2005
(320) 03.03.2005
(511) 16, 21, 37, 39, 41, 43
(540)



(210) **O-423872**
(220) 03.03.2005
(320) 03.03.2005
(511) 42
(540)



(510) (42) služby právní.
(730) **Karabec, advokát David JUDr.**, Na Stráži 1306/5, Praha 8, 18000, CZ

(510) (16) papírenské zboží, zejména plakáty, mapy světa, tištěné publikace, knihy, časopisy, psací potřeby, ubrusky, kancelářské potřeby, zejména sešity, bloky, obálky, psací pera, tužky; (21) sklo, porcelán, domácí potřeby, zejména otvíráky, vázy, šálky, ne ze vzácných kovů, hrnečky, skleničky; (37) údržba a oprava letadel, údržba a oprava motorových vozidel, údržba a oprava elektronických výrobků; (39) letecká doprava, zprostředkování přepravy, doprava výrobků a osob automobilem, autobusem, železniční doprava, lodní a letecká doprava, organizování výletů, služby týkající se skladování zboží, zachraňování osob, hlídání přeprava peněz a cenností, ambulanci přeprava, rezervace místenek, poskytování informací o dopravě prostřednictvím webových stránek, telefonních linek, služby cestovních kancelářů, zprostředkování pronájmu a pronájem letadel, balení a doručování zboží; (41) redakční činnost, vydávání časopisů, inforeklamů, zveřejňování textů, knih, časopisů, vydávání elektronických textů, knih, časopisů on-line, tlumočení, překlady, vzdělávání a výcvik leteckého personálu, palubního personálu a pozemního personálu; (43) dočasné ubytování, ubytovací služby (hotely, penziony), poskytování přechodného ubytování, rezervace přechodného ubytování, restaurační služby,

(210) **O-423876**
(220) 03.03.2005

- (590) samoobslužné restaurace, kavárenské služby, zásobování.
(590) Barevná
(730) **Travel Service a.s.**, Janáčkovo nábřeží 59/138, Praha 5, 15000, CZ
(740) **DADEJ, GHEORGHIU, KENDERESKI** Patentová a známková kancelář, Mgr. Simona Hejdová, Lidická 51, Brno, 60200

(210) **O-423904**

- (220) 04.03.2005
(320) 04.03.2005
(511) 41
(540)



- (510) (41) provozování sportovních zařízení.
(590) Barevná
(730) **Moucha Petr**, Otradovická 733, Praha 4, 14200, CZ
(740) Mgr. Soňa Červinková, Haštalská 27, Praha 1, 11000

(210) **O-423906**

- (220) 04.03.2005
(320) 04.03.2005
(511) 36, 37, 42
(540)

STATING

... stavby pro lidi ...

- (510) (36) obchodování s nemovitostmi; (37) stavebnictví, stavitelství; (42) projekce (stavební), projektová činnost, studie technických projektů.
(590) Barevná
(730) **STATING s.r.o.**, Na Spravedlnosti 1306, Kostelec nad Orlicí, 51741, CZ

(210) **O-423934**

- (220) 04.03.2005
(320) 04.03.2005
(511) 28
(540)

WHAC-A-MOLE

- (510) (28) hry, včetně her elektronických, stolních, příručních, arkád (akčních her), pouťových her a zábavných her s úkoly.
(730) **Bob' s Space Racers, Inc. společnost zřízená podle zákonů státu Florida**, 427 15th Street, Daytona Beach, FL, US
(740) Čermák Hořejš Myslíl a spol., JUDr. Karel Čermák, advokát, Národní 32, Praha 1, 11000

(210) **O-423935**

- (220) 04.03.2005
(320) 04.03.2005
(511) 28
(540)

PLÁČNI KRTKA

- (510) (28) hry, včetně her elektronických, stolních, příručních, arkád (akčních her), pouťových her a zábavných her s úkoly.
(730) **Bob' s Space Racers, Inc. společnost zřízená podle zákonů státu Florida**, 427 15th Street, Daytona Beach, FL, US
(740) Čermák Hořejš Myslíl a spol., JUDr. Karel Čermák, advokát, Národní 32, Praha 1, 11000

(210) **O-423938**

- (220) 04.03.2005
(320) 04.03.2005

(511) 44, 45

(540)

VISAGE FACTORY

- (510) (44) péče o hygienu a krásu osob, salóny kadeřnické, salóny krásy, manikúra, masáž; (45) půjčování šatů, oděvů, šperků, doplňků, přičesků, svatební agentura.
(730) **Marčková - Štrbková Claudie**, U Akademie 3, Praha 7, 17000, CZ

(210) **O-423940**

- (220) 04.03.2005
(320) 04.03.2005
(511) 16, 32
(540)

MINERWA

- (510) (16) tiskoviny, reklamní propagační a informační materiály, etikety, obaly papírové a z plastů jinde neuvedené, obaly a tašky z papíru a plastů; (32) piva, minerální vody, šumivé nápoje a jiné nápoje nealkoholické, nápoje a šťávy ovocné, sirupy a jiné přípravky k zhotovování nápojů.
(730) **KLIMO s.r.o.**, Puškinova 135/IV, Klatovy, 33901, CZ
(740) Kamil Kolátor, Lučanská 5, Jablonec nad Nisou, 46602

(210) **O-423941**

- (220) 04.03.2005
(320) 04.03.2005
(511) 16, 32
(540)

AFRODITE

- (510) (16) tiskoviny, reklamní propagační a informační materiály, etikety, obaly papírové a z plastů jinde neuvedené, obaly a tašky z papíru a plastů; (32) piva, minerální vody, šumivé nápoje a jiné nápoje nealkoholické, nápoje a šťávy ovocné, sirupy a jiné přípravky k zhotovování nápojů.
(730) **KLIMO s.r.o.**, Puškinova 135/IV, Klatovy, 33901, CZ
(740) Kamil Kolátor, Lučanská 5, Jablonec nad Nisou, 46602

(210) **O-423942**

- (220) 07.03.2005
(320) 07.03.2005
(511) 33, 35, 39, 41, 43
(540)



- (510) (33) víno, alkoholické nápoje; (35) zprostředkování obchodní činnosti; (39) skladování vín; (41) degustace vín; (43) vinný bar, občerstvení.
(730) **Fekete Zbyněk**, Pod Zámkem 769, Valtice, 69142, CZ
(740) PROPATENT, Ing. Vlasta Sedláčková, Ke Kateřinkám 1393, Praha 4, 14900

(210) **O-423946**

- (220) 07.03.2005
(320) 07.03.2005
(511) 2, 35, 40
(540)



- (510) (2) barvy, nátěry, laky; (35) propagační činnost, reklama, pomoc při řízení obchodní činnosti, obchodní administrativa, kancelářské práce; (40) tisk vzorů - potisk 3D předmětů (potisk trojrozměrných předmětů).

(730) **Klouček Stanislav**, Nepomucká 1024/9, Praha 5, 15000, CZ

(210) **O-423949**

(220) 07.03.2005

(320) 07.03.2005

(511) 20, 24, 37

(540)



(510) (20) nábytek všeho druhu (dřevěný, ratanový, proutěný, kovový, čalouněný, plastový, skleněný), nábytkové díly a sestavy, poličky, sedací soupravy, křesla a židle, stoly a stolky, obývací stěny, ložnice, čalouněné soupravy, nábytek lůžkový, nábytek skříňkový, kancelářský nábytek, dětský nábytek, kuchyňské linky, díly pro kuchyňské linky, zrcadla, rámy, stojany, košíkářské zboží, bytové doplňky nebo okrasné předměty ze dřeva, korku, proutí, rákosu, třtiny, rohoviny, slonoviny, kostic, želvoviny, jantaru, perleti, mořské pěny, buničiny a z náhražek těchto hmot nebo z plastických hmot, nábytek zahradní a kempingový, nábytek skládací a přenosný, spací pytle pro kempování, matrace do postelí, podušky, podhlavníky, rošty pod matrace, žíněnky, ložní potřeby; (24) ložní prádlo, potahy na matrace, potahy na nábytek, potahy na postele, polštáře, potahy na polštáře, příkrývky a pokrývky ložní i cestovní, přehozy přes postele, ubrusy; (37) montáž, údržba, opravy a servis nábytku a bytových doplňků, čalounické práce.

(730) **Viceníková Jana**, Sušilova 49, Přerov I - Město, 75002, CZ

(740) Ing. Petr Soukup, patentový a známkový zástupce, Švédská 3, Olomouc, 77200

(210) **O-423950**

(220) 07.03.2005

(320) 07.03.2005

(511) 24, 25, 26

(540)

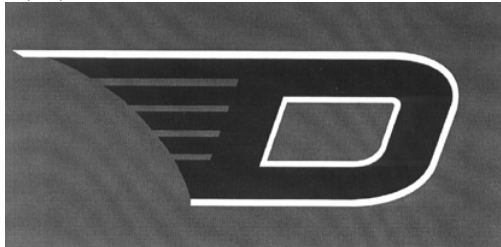

(510) (24) tkaniny a textilie pro výrobu oděvů a kusového textilu, bytového textilu a ložního prádla, ručníky, utěrky, povlečení, prostěradla, přehozy, potahy, závěsy, záclony, ubrusy, prostírání, kapesníky látkové, šatovky, nábytkové, ložní a stolní tkaniny; (25) pánské, dámské a dětské prádlo, pánské, dámské, dětské a sportovní oděvy a textilní výrobky všeho druhu zařazené v této třídě, ponožky, punčochové zboží, silonové punčocháče a veškeré silonové výrobky, slippy, trenýrky, boxeršortky, spodky, kalhotky, kalhotky s nohavičkou, stahovací kalhotky, podprsenky, lambády, korzety, živůtky, podvazky, erotické prádlo, noční oblečení, nátělníky, spodní košilky, bavlněná trika, elastické kalhotky, tepláky, teplákové soupravy, mikiny, roláky, svetry, sportovní oblečení, elastická trika, halenky, šaty, kostýmy, sukně, body, kombinézy, saka, košile, bundy, vesty, kabáty, pláštěnky, noční košile, pyžama, overaly, stejnokroje, oblečení pro volný čas, plavky a plážové oblečení, župany, vázanky, motýlky, šály, šátky, klobouky, čepice, čelenky, barety a ostatní kloboučnické zboží, rukavice, zástěry, obuv všeho druhu, polobotky, domácí a sportovní obuv, vysoké boty, veškeré druhy džínových oděvů a prádla; (26) krajky, stuhy, šněrovačla, zipy, knoflíky, háčky, očka, poutka a ostatní galanterie, prýmkařské zboží, výšivky, nášivky, záplaty nažehlovací na opravu textilu, záplaty jako textilní ozdoby, spony a sponky k oděvnímu zboží, ke kravatám, k prádlu, ke kloboučnickému a čepičkářskému zboží a k obuvi, tkaničky a tkanice, spony do vlasů a paruk.

(730) **Píchal David**, Smržická 739, Kostelec na Hané, 79841, CZ

(740) Ing. Petr Soukup, patentový a známkový zástupce, Švédská 3, Olomouc, 77200

(210) **O-423952**

(220) 07.03.2005

(320) 07.03.2005

(511) 16, 21, 30

(540)



(510) (16) papírenské výrobky, papírové a plastické obaly v rámci této třídy; (21) porcelán a sklo pro nápoje; (30) káva, nápoje připravované na základě kávy nebo čokolády, cukr ke kávě.

(590) Barevná

(730) **Kučera Daniel**, Chotýšany 48, Chotýšany, 25728, CZ

(210) **O-423954**

(220) 07.03.2005

(320) 07.03.2005

(511) 9, 37, 42

(540)



(510) (9) přístroje pro zpracování informací, počítače a příslušenství, komponenty počítačových sítí a komunikací, hotové softwarové produkty, servery, pracovní stanice, tiskárny, kabelážní systémy v rámci této třídy, operační systémy, programové prostředky; (37) profesionální servis a údržba výrobků uvedených ve tř. 9, realizace počítačových sítí (instalace); (42) implementace komplexních informačních systémů, systémová integrace, programátorské služby, konzultace a poradenství v oblasti informačních technologií, návrhy sítí, instalace a vyladění systémů, implementace heterogenních systémů, technická podpora software - údržba, aktualizace počítačových programů.

(590) Barevná

(730) **PER4MANCE s. r. o.**, Fišova 3, Brno, 60200, CZ

(210) **O-423955**

(220) 07.03.2005

(320) 07.03.2005

(511) 9, 41, 42

(540)



(510) (9) počítačové programy, programy operačních systémů; (41) informace o výchově a vzdělávání, organizování a vedení školení, vyučování a vzdělávání; (42) tvorba, aktualizace a instalace počítačových programů.

(590) Barevná

(730) **CCA Group a. s.**, Škrétova 12, Praha 2, 12000, CZ

(740) Irena Langrová, Škrétova 48, Plzeň, 30100

(210) **O-423959**

(220) 07.03.2005

(320) 07.03.2005
(511) 35, 36, 39, 41, 43
(540)

Empiria Building

(510) (35) správa hotelů; (36) realitní kanceláře, zprostředkování nemovitostí, pronájem nemovitostí, bytů a kancelářů, správa majetku, správa nemovitostí, vedení nájemních a činžovních domů, pronájem nájemních a činžovních domů, inkasování nájemného, kapitálové investice, obchodování s nemovitostmi, oceňování nemovitostí; (39) pronájem garáží, pronájem parkovacích ploch, pronájem skladů; (41) organizování a vedení kolokvií, konferencí, kongresů, seminářů, sympozií; (43) hotelové služby, provoz hotelového ubytování, jídelny a závodní jídelny, kavárny, restaurace, pronajímání jednacích místností, samoobslužné restaurace, ubytovací služby (hotely, penziony), ubytování (pronajímání a přechodné ubytování).

(730) **MV CENTRUM, a. s.**, Na Strži 1702/65, Praha 4, 14062, CZ
(740) Mgr. Hynek Peroutka, Na Příkopě 15/583, Praha 1, 11000

(210) **O-423961**
(220) 07.03.2005
(320) 07.03.2005
(511) 35, 36, 39, 41, 43
(540)

Empiria Center

(510) (35) správa hotelů; (36) realitní kanceláře, zprostředkování nemovitostí, pronájem nemovitostí, bytů a kancelářů, správa majetku, správa nemovitostí, vedení nájemních a činžovních domů, pronájem nájemních a činžovních domů, inkasování nájemného, kapitálové investice, obchodování s nemovitostmi, oceňování nemovitostí; (39) pronájem garáží, pronájem parkovacích ploch, pronájem skladů; (41) organizování a vedení kolokvií, konferencí, kongresů, seminářů, sympozií; (43) hotelové služby, provoz hotelového ubytování, jídelny a závodní jídelny, kavárny, restaurace, pronajímání jednacích místností, samoobslužné restaurace, ubytovací služby (hotely, penziony), ubytování (pronajímání a přechodné ubytování).

(730) **MV CENTRUM, a. s.**, Na Strži 1702/65, Praha 4, 14062, CZ
(740) Mgr. Hynek Peroutka, Na Příkopě 15/583, Praha 1, 11000

(210) **O-423962**
(220) 07.03.2005
(320) 07.03.2005
(511) 35, 36, 39, 41, 43
(540)

Empiria Tower

(510) (35) správa hotelů; (36) realitní kanceláře, zprostředkování nemovitostí, pronájem nemovitostí, bytů a kancelářů, správa majetku, správa nemovitostí, vedení nájemních a činžovních domů, pronájem nájemních a činžovních domů, inkasování nájemného, kapitálové investice, obchodování s nemovitostmi, oceňování nemovitostí; (39) pronájem garáží, pronájem parkovacích ploch, pronájem skladů; (41) organizování a vedení kolokvií, konferencí, kongresů, seminářů, sympozií; (43) hotelové služby, provoz hotelového ubytování, jídelny a závodní jídelny, kavárny, restaurace, pronajímání jednacích místností, samoobslužné restaurace, ubytovací služby (hotely, penziony), ubytování (pronajímání a přechodné ubytování).

(730) **MV CENTRUM, a. s.**, Na Strži 1702/65, Praha 4, 14062, CZ
(740) Mgr. Hynek Peroutka, Na Příkopě 15/583, Praha 1, 11000

(210) **O-423963**
(220) 07.03.2005
(320) 07.03.2005
(511) 35, 36, 39, 41, 43
(540)

Empiria

(510) (35) správa hotelů; (36) realitní kanceláře, zprostředkování nemovitostí, pronájem nemovitostí, bytů a kancelářů, správa majetku, správa nemovitostí, vedení nájemních a činžovních domů, pronájem nájemních a činžovních domů, inkasování nájemného, kapitálové investice, obchodování s nemovitostmi, oceňování nemovitostí; (39) pronájem garáží, pronájem parkovacích ploch, pronájem skladů; (41) organizování a vedení kolokvií, konferencí, kongresů, seminářů, sympozií; (43) hotelové služby, provoz hotelového ubytování, jídelny a závodní jídelny, kavárny, restaurace, pronajímání jednacích místností,

samoobslužné restaurace, ubytovací služby (hotely, penziony), ubytování (pronajímání a přechodné ubytování).

(730) **MV CENTRUM, a. s.**, Na Strži 1702/65, Praha 4, 14062, CZ
(740) Mgr. Hynek Peroutka, Na Příkopě 15/583, Praha 1, 11000

(210) **O-423966**
(220) 07.03.2005
(320) 07.03.2005
(511) 41
(540)



(510) (41) služby v oblasti mediální a televizní tvorby, výroba rozhlasových a televizních programů, audiovizuální tvorba, výchovné služby, služby výchovně-zábavné, organizace vzdělávacích a zábavných soutěží, organizace komponovaných naučných a zábavných pořadů, půjčování videokamer, videopásek, filmů a audio zařízení, pronájem rozhlasových a televizních přijímačů, dekorací a audio nahrávek, televizní zábava, služby v oblasti nahrávacích a filmových studií, stříh videopásků, pronájem osvětlovacích zařízení pro televizní studia, organizování a vedení konferencí.

(730) **Tomášková Lucie**, Záměstí 314, Choceň, 56501, CZ
(740) Advokátní a patentová kancelář DANĚK & PARTNERS, Dr. Vilém Daněk, Vinohradská 45, Praha, 12000

(210) **O-423967**
(220) 07.03.2005
(320) 07.03.2005
(511) 35, 38, 41
(540)



(510) (35) marketing, obstaravatelská a zprostředkovatelská služba v rámci propagace, reklamy, obchodní činnosti a kancelářských prací, účetnictví, zpracování počítačových dat a spravování databází, marketingové služby v oblasti správy nemovitostí, logistiky, obchodní administrativy a kancelářské práce, aranžérství a průzkum trhu v souvislosti s uvedenými výrobky a službami pro jiné firmy a zákazníky, rozesílání prospektů, pořizování informačních tiskovin, účetní služby, poradenské komerční služby, inzertní činnost, poskytování pomoci při provozu obchodu, včetně zprostředkování obchodních a souvisejících obchodně personálních záležitostí, kontrola, vedení, vypracování statistických přehledů, poradenství v oblasti organizace a ekonomiky podnikání, poradenské služby při výběru zaměstnání, organizování výstav a veletrhů k reklamním a obchodním účelům, provádění aukcí a dražeb, zastavárenské a uschovatelské služby, pronájem kancelářských strojů a zařízení, distribuce zboží k reklamním účelům, vykonávání administrativních prací pomocí výpočetní techniky, zprostředkování nákupu a prodeje v oblasti výpočetní techniky (hardware i software), kopírování nebo rozmnožování dokumentů, dokladů, příprava a vyhotovení daňových přiznání, pronájem reklamních ploch, půjčování fotokopírovacích strojů, revize účtů (audit), pomoc při celním řízení, zajištění reklamy za účelem prezentace podnikatelů v oblasti vnitrostátní a mezinárodní dopravy, přepravy, zasílatelství a skladištních zařízení, pronájem prodejních automatů, služby v oblasti reklamy spadající do této třídy; (38) telekomunikace, komunikace pomocí terminálů nebo počítačů, elektronická pošta, hosting, počítačový přenos pošty a obrazu, komunikace a transakce v síti, tisková agentura, dálkový přenos obrazu a video obrazu, komunikace

prostřednictvím telefonů nebo mobilních telefonů nebo počítačů a telekomunikační služby s tím spojené, poskytování telekomunikační služby přenosu dat a dalších informací, provozování datové sítě, provozování veřejné mobilní radiotelefonní sítě, poradenství v oblasti telekomunikační techniky, zprostředkovatelská činnost v oblasti telekomunikací, výměna, získávání a šíření informací a zpráv prostřednictvím telekomunikační sítě nebo datové sítě nebo sítě výpočetní nebo informační nebo komunikační nebo elektronické techniky nebo satelitů nebo kabelu, šíření elektronických tiskovin, časopisů, periodik a knih prostřednictvím počítačové, datové, elektronické, telekomunikační nebo informační sítě, informační služby na Internetu včetně provozování elektronických nástěnek, diskusních skupin a fór a poskytování přístupu k on-line informačním službám a databázím, telekomunikační služby na Internetu, služby hlasové schránky, telekomunikační služby, služby spočívající v přímém propojení lokální zákaznické pevné sítě se sítí mobilních telefonů, služby krátkých textových zpráv, teletext a služby s ním spojené, poskytování informací (informační kancelář), komunikace spočívající ve výměně, šíření, získávání a poskytování informací a zpráv prostřednictvím telekomunikačních sítí, provozování informačních a komunikačních sítí v rámci informačních a komunikačních sítí, provozování internetového vyhledavače, služby elektronické pošty, pronájem telekomunikačních zařízení a přístrojů včetně telefonů, služby zprostředkování zpráv, služby zprostředkování přístupu k počítačové síti, přenos dat a informací, služby přístupu a připojení k datovým a informačním sítím a Internetu, pronájem informačních a komunikačních míst, poskytování nebo vyvolávání informací z počítačové databáze, komunikační služby prostřednictvím Internetu, vnějších sítí a vnitřních sítí a dalších elektronických prostředků; (41) vydavatelská a nakladatelská činnost, školicí činnost zejména v oblasti výpočetní techniky, informatiky, kancelářské a komunikační techniky a informačních technologií, pořádání a řízení školení, pořádání a řízení kurzů, filmová studia a filmová tvorba, filmová reprodukce, fotoateliéry, video (služby - pronájem video pásků, pronájem videorekordérů, video-tvorba, stříhání videopásků), nahrávání nosičů zvukových nebo obrazově zvukových, převádění médií do elektronické podoby a jejich šíření, půjčování nahraných zvukových a nebo obrazově zvukových záznamů, tvorba a šíření audiovizuálních děl, fotografování na mikrofilm, služby v oblasti reklamy spadající do této třídy.

- (730) **Vaňáč Petr Ing.**, Boleslavská 361, Mšeno, 27735, CZ
(740) Advokátní a patentová kancelář DANĚK & PARTNERS, Dr. Vilém Daněk, Vinohradská 45, Praha, 12000

- (210) **O-423968**
(220) 07.03.2005
(320) 07.03.2005
(511) 33
(540)

MONTES

- (510) (33) vína.
(730) **MONTES S. A.**, Av. del Valle 945, Huechuraba, Santiago, CL
(740) **KOREJZOVÁ & SPOL.** v.o.s., Mgr. Petra Korejzová, Spálená 29, Praha 1, 11000

- (210) **O-423969**
(220) 07.03.2005
(320) 07.03.2005
(511) 33
(540)

MONTES ALPHA

- (510) (33) vína.
(730) **MONTES S. A.**, Av. del Valle 945, Huechuraba, Santiago, CL
(740) **KOREJZOVÁ & SPOL.** v.o.s., Mgr. Petra Korejzová, Spálená 29, Praha 1, 11000

- (210) **O-423970**
(220) 07.03.2005
(320) 07.03.2005
(511) 3, 5, 29, 30, 35
(540)

Dr. MARWELL LINIA

- (510) (3) kosmetické, voňavkářské, hygienické a čisticí přípravky a prostředky spadající do této třídy; (5) výrobky farmaceutické a

parafarmaceutické, vitamíny, minerály a stopové prvky, dietní a nutriční přípravky s léčebnými účinky a léčiva, medicínální sirupy, výtažky z léčivých bylin a kombinované přípravky vitamínů, minerálů, stopových prvků a bylinných výtažků, potravinové doplňky i obohacené vitamíny nebo minerály nebo stopovými prvky, vitamínové přípravky, vitamíny a multivitaminové preparáty, minerály a multiminerálové preparáty, bylinné čaje, léčivé rostliny, cukrovinky nebo pastilky nebo tablety nebo tobolky nebo kapsle nebo žvýkačky s léčivými přísadami, dietetické látky upravené pro lékařské účely, minerální vody a dietetické nápoje upravené pro lékařské účely, dietní potraviny upravené pro lékařské účely, doplňky výživové pro lékařské účely, bílkovinné přípravky nebo potrava pro lékařské účely, balzámy a krémy a mýdla pro lékařské účely, chemické přípravky pro lékařské účely, léčivé oleje, oleje pro lékařské účely, tuky pro lékařské účely, léčivé soli pro lékařské účely, bylinné výtažky nebo sirupy, vitamínová výživa ve formě koncentrátů, proteinové koncentráty s léčebnými účinky jako výživné přídavky k potravinám, droždí pro farmaceutické účely, dietetické přípravky pro lékařské účely a pro denní doplnění stravy, veterinární a zdravotnické výrobky zařazené do této třídy; (29) potravinové doplňky ne pro lékařské účely (zařazené v této třídě) a obsahující látky živočišného původu, protein pro lidskou spotřebu, proteinové výrobky a přípravky pro výživu, přípravky zvláštní výživy pro sportovce nebo osoby s vysokým energetickým výdejem, tuky, jedlé oleje, výživné přípravky pro denní doplnění stravy jako instantní strava nebo samostatná směs, skládající se hlavně z mléka v prášku nebo živočišných proteinů, také s přídavkem vitamínů nebo minerálů nebo stopových prvků nebo cukru, mléko, mléčné výrobky, jogurty, sýry, pražené a solené arašidy, sušené ovoce, polévky, vývary, bujóny; (30) potravinové doplňky ne pro lékařské účely (zařazené v této třídě) a obsahující látky rostlinného původu, cukrovinky, žvýkačky, bonbony, zmrzliny, pekařské a cukrářské výrobky, kakao, káva, čaj, čokoláda, a nápoje z nich, potraviny z obilovin, těstoviny a výrobky z nich pro lidskou výživu, med, snacky a krupky, zmrzliny; (35) propagace, reklama a inzerce všemi druhy médií, marketing, export – import, zprostředkovatelská činnost v oblasti obchodu vyjma obchodu s ortopedickými pomůckami a jednorázovými plenkami z papíru a buničiny.

- (730) **Jiruška Jiří**, Pištovy 819, Chrudim, 53701, CZ
(740) Ing. Francis Jupa, Měchenická 4/2554, Praha 4, 14100

- (210) **O-423977**
(220) 07.03.2005
(320) 07.03.2005
(511) 16, 18, 25
(540)



BETTY BOOP

- (510) (16) tiskoviny, magazíny, časopisy, periodika, noviny, komiksy a komiksově seriály, knihy, papír a výrobky z papíru, papírnické zboží, lepidla pro použití v domácnostech, blahopřání, kalendáře, pohlednice; (18) tašky, cestovní tašky, kabely, cestovní kabely, kabelky, batohy, náprsní tašky, peněženky, kosmetické tašky, tašky na toaletní předměty, tašky na dokumenty, diplomatky, nákupní tašky, deštníky, kufry, kufříky, brašnářské zboží; (25) oděvy, košile, trička, tílka, nátláčky, svetry, svetříčky, pulovry, vesty, zapínací svetry a vesty, sukně, šátky, šály, kalhoty, noční úbory, džíny, kravaty, pokrývky hlavy, koupací úbory, saka, bundy, kabátky, spodní prádlo, boty, obuv a domácí obuv.
(730) **Hearst Holdings, Inc.**, 959 Eighth Avenue, New York, 10019, NY, US
(740) Advokátní kancelář HOLEC, ZUSKA & Partneři, JUDr. Oldřich Trojan, Václavské náměstí 2-4, Praha 1, 11000

- (210) **O-423988**
(220) 08.03.2005
(320) 08.03.2005

(511) 12, 35, 37, 39
(540)

AUTO LUKA

- (510) (12) veškerá motorová vozidla, spadající do této třídy, náhradní díly pro motorová vozidla, veškeré autopříslušenství, spadající do této třídy (například motory pro pozemní vozidla, spojky a převodové zařízení pro pozemní vozidla, bezpečnostní pásy, volanty, brzdy, potahy na sedadla vozidel), jízdní kola, včetně náhradních dílů a příslušenství pro jízdní kola; (35) zprostředkování obchodu s motorovými vozidly ojetými a novými a jejich příslušenstvím, zprostředkovatelská činnost v oblasti obchodu, odborné obchodní poradenství, pomoc při řízení obchodní činnosti, obchodní a podnikatelské informace, vedení účetnictví, dražby, hospodářské (ekonomické) prognózy, inzerce poštou, on-line inzerce, kanceláře dovozní a vývozní, marketingové studie, obchodní management, obchodní nebo podnikatelský průzkum, předvádění zboží, reklama, reklama on-line v počítačové síti, rozšiřování reklamních a propagačních materiálů a textů zákazníkům, vydávání reklamních nebo náborových, propagačních a inzertních textů, pronájem reklamních ploch, organizování výstav komerčních nebo reklamních, propagace, obchodní administrativa, kancelářské práce, vyhledávání informací v počítačových souborech, poskytování obchodních informací a zprostředkování služeb pomocí Internetu, kopírování nebo rozmnožování (reprodukce) dokumentů, dokladů; (37) autoopravy, autoservisy, opravy, servis a údržba motorových vozidel a služby s tím spojené, spadající do této třídy, čištění dopravních prostředků (čištění automobilů, leštění, politura), obnova motorů (použitých nebo částečně zničených), antikorozi nátěry pro vozidla, antikorozi úprava, protektorování a opravy pneumatik (včetně opravy vulkanizací), provozování čerpacích stanic s palivou a mazivou; (39) doprava s výjimkou dopravy kamiónové vnitrostátní a dopravy fiakrové, zprostředkovatelská činnost v oblasti dopravy motorových vozidel, odtahová služba, služby týkající se půjčování a pronájmu motorových vozidel, služby v dopravě a přepravě, organizování cest, dopravní informace, služby parkování vozidel, pronájem nosičů na automobily.
- (730) **AUTO - LUKA s.r.o.**, Frýdecká 652/259, Ostrava - Kunčičky, 71800, CZ
- (740) Ing. Pavel Nádvořník, Sokola Tůmy 1, Ostrava - Hulváky, 70900

(210) **O-423999**
(220) 08.03.2005
(320) 08.03.2005
(511) 41, 44, 45
(540)



- (510) (41) služby týkající se výchovy osob; (44) péče o hygienu a krásu osob; (45) služby poskytované jednotlivcům ve vztahu ke společenským událostem.
- (730) **Antonová Martina**, Karoliny Světlé 2143, Dvůr Králové nad Labem, 54401, CZ
- (740) JUDr. Ivan Grék, Senovážné nám. 23, Praha 1, 11182

(210) **O-424000**
(220) 08.03.2005
(320) 08.03.2005
(511) 5, 29, 30
(540)



- (554) Prostorová
(510) (5) dietetické čaje, medicínální čaje, bylinné a ovocné čaje s léčebným účinkem a směsi těchto čajových směsí, diabetické přípravky, doplňky stravy k léčebným účelům; (29) sušené ovoce, zelenina, kandované ovoce, kokos sušený, kůry ovocné, oříšky, přislažené ovoce, byliny včetně jejich směsí zpracované a konzervované; (30) káva všech druhů, kakao, kávové náhražky, aromatické přípravky do potravin s výjimkou éterických olejů a esencí, bonbóny, cukr, čokoláda, koření - skořice, zázvor, kardamon, hřebíček, pepř, bazalka svatá, kmín, anýz a koriandr, ledový čaj, pastilky (cukrovinky), cukroví, čajové směsi, čajové nápoje, čaj a čajové směsi lisované, sypké a porcované.
- (730) **Kymlička Pavel**, Škábova 3057/1, Praha 10 - Záběhlce, 10600, CZ

(210) **O-424007**
(220) 08.03.2005
(320) 08.03.2005
(511) 37, 39, 43
(540)



- (510) (37) stavebnictví, opravy, instalační služby; (39) doprava, balení a skladování zboží, organizování cest; (43) služby zajišťující stravování a nápoje, dočasné ubytování.
- (590) Barevná
(730) **Augusta Zdeněk**, Paběnice 81, Paběnice, 28543, CZ

(210) **O-424010**
(220) 08.03.2005
(320) 26.10.2004
(511) 3, 9, 14, 16, 18, 25
(540)

Charles
Vögele
S w i t z e r l a n d

- (510) (3) přípravky pro bělení a jiné prací prostředky, přípravky pro čištění, leštění, odmašťování a broušení, výrobky pro péči o tělo a krásu, mýdla, parfumerie, parfémované vody všeho druhu, zejména parfěmy, kolínské vody, toaletní vody, deodoranty, vonné oleje, vlasové vody, šampóny a přípravky pro péči o vlasy, kosmetika, krémy na pokožku a pleťové vody pro kosmetické účely, přípravky na holení a přípravky pro péči po holení, zubní pasty, kosmetické přípravky do koupele, rtěnky, bavlněné čistící tyčinky pro kosmetické účely, laky na nehty, leštidla na obuv, make up; (9) brýle, pouzdra na brýle, obroučky brýlí, brýlové čočky; (14) vzácné kovy a jejich slitiny a výrobky z těchto látek nebo jimi potažené spadající do třídy 14, klenoty, drahokamy, hodinářské potřeby a chronometrické přístroje; (16) papír, lepenka a výrobky z těchto materiálů, které nejsou zahrnuty do jiných tříd, tiskářské výrobky, potřeby pro knižní vazby, fotografie, papírenské zboží, školní potřeby, lepidla pro papírenství nebo domácnost, materiál pro umělce, štetce, psací stroje a kancelářské potřeby (vyjímaje nábytek), učební a vyučovací pomůcky s výjimkou přístrojů, plastické obaly (nezařazené do jiných tříd), tiskařské typy, štočky; (18) kůže, imitace kůže, výrobky z těchto materiálů, které nejsou zahrnuty do jiných tříd, kůže ze zvířat, kufr, kufríky diplomatické a zavazadla, nákupní tašky, kabelky, školní aktovky, školní tašky, sportovní tašky, batohy, kožená pouzdra na tužky, cestovní soupřavy, drobné kožené výrobky, peněženky, náprsní tašky, klíčenky, pouzdra na opasky a ledvinky, deštníky, slunečníky a hole, biče, postroje a sedlářské výrobky; (25) oděvy, obuv, kloboučnické zboží.

- (590) Barevná
(730) **Cosmos Mode AG**, Gwattstr. 15, Pfäffikon, 8808, CH
(740) ROTT, RŮŽIČKA & GUTTMANN Patentová, známková a advokátní kancelář, JUDr. Vladimír Rott, Nad Štolou 12, Praha 7, 17000

- (210) **O-424014**
(220) 08.03.2005
(320) 08.03.2005
(511) 9, 16, 35, 38, 39, 41, 42
(540)

Bóbika

- (510) (9) všechny sítě z oblasti výpočetní techniky a jejich jednotlivé části i náhradní díly, včetně sítí datových, informačních a telekomunikačních, přístroje a nástroje optické, přístroje a nástroje k měření a signalizování, přístroje a zařízení pro záznam, přenos, převod, zpracování a reprodukci zvuku, obrazu, textu nebo jiných dat či informací, nosiče záznamů zvuku, obrazu, textu nebo jiných dat či informací, data, databáze, databázové produkty, databázové systémy, informace a záznamy v elektronické podobě, bez ohledu na to, zda jsou uloženy na samostatných nosičích anebo v rámci datových, informačních či telekomunikačních sítí, elektronické časopisy, elektronická periodika a knihy v elektronické podobě, související software a hardware, včetně elektronických multimediálních aplikací, multimediálních nebo informačních katalogů a aplikací pro prohlížení, zpracovávání nebo uchovávání dat v elektronické podobě; (16) papír, lepenka a výrobky z těchto materiálů zatříděné ve třídě 16, výrobky z papíru, plakáty, kalendáře, pohlednice, gratulace, dopisní papíry, obálky, samolepky, obtisky, poznámkové bloky, desky na spisy, pořadače, omalovánky, activity books, balicí papír, obaly všeho druhu papírové, listy, pytlíky a sáčky pro obalovou techniku spadající do této třídy, školní sešity, skicáky, tužky, pastelky, tuhy, gumy, ořezávatka, ořezávatka strojky, penály, papírové tašky, papírové kapesníky, papírové ubrusy a ubrousky, těžítka na papíry, tiskoviny, tiskopisy, časopisy, periodika, knihy, databázové produkty v papírové formě, databáze v papírové formě, tiskoviny z oblasti telekomunikací, tiskárenské výrobky, písma pro tiskárny, losy, štočky, potřeby pro knižní vazby, psací stroje a kancelářské potřeby kromě nábytku, učební pomůcky s výjimkou přístrojů, umělecké nebo ozdobné předměty z papíru, obaly bublinové (z umělých hmot); (35) tvorba reklamy, shromažďování, poskytování, třídění, překlad (informací do počítačových databází) nebo jiné zpracovávání obchodních nebo podnikatelských informací, včetně vytváření, zpracovávání a třídění dat v rámci databází, pomoc při řízení obchodní činnosti, průzkum trhu, šíření propagačních informací, zejména systemizace informací do počítačových databází, zpracovávání specializovaných podnikových evidencí, reklamní a propagační činnost, rozšiřování a poskytování reklamních a inzertních materiálů, periodických a neperiodických tiskovin, zejména novin, časopisů určených pro reklamu a propagaci, prospektů, letáků, katalogů, reklamní literatury, brožur v tištěné podobě, na jiných nosných médiích prostřednictvím sítí Internet nebo jiné, reklama on-line v počítačové síti; (38) informační kancelář, samostatný přenos dat nebo informací prostřednictvím telekomunikačních zařízení, počítačů, mobilních telefonů, služby zabezpečující audiovizuální komunikaci prostřednictvím informačních telekomunikačních sítí, kupř. počítačové sítě Internet, mobilních telefonů, satelitu apod., rozšiřování, zveřejňování a přenos informací prostřednictvím informačních a telekomunikačních zařízení a sítí, mobilních telefonů, satelitů atp., výměna a šíření informací a zpráv pomocí telekomunikačních sítí, datových sítí, informační nebo komunikační nebo elektronické techniky, on-line chat room/diskusní skupiny na Internetu a na síti mobilních telefonů, elektronické nástěnky - telekomunikační služby, poskytování přístupu k on-line službám, služby webových portálů, komunikace mobilními telefony a počítačová komunikace, posílání zpráv, pošta elektronická, přenos zpráv a obrazových informací pomocí počítačů, šíření elektronických publikací v elektronické podobě pomocí počítačových a telekomunikačních sítí, pomocí mobilních telefonů, satelitu atp., komunikace a transakce v síti, služby datové sítě, pronájem informačních a komunikačních míst, služby krátkých textových zpráv a mobilních multimediálních zpráv MMS; (39) archivace elektronicky uložených dat nebo dokumentů, informace

(skladované), skladování; (41) elektronické publikování (DTP), poskytování on-line publikací, soutěže (organizování vzdělávacích a soutěžních), provozování her on-line z počítačové sítě, vydávání knih a časopisů on-line, informace o možnostech zábavy, informace o možnostech rekreace, informace o výchově a vzdělávání, informace o možnostech rozptýlení, publikování a vydávání knih, časopisů a magazínů, služby v oblasti vzdělávání, zábavy a sportu, digitální zpracování obrazu; (42) návrhy, strukturování a programování či jiné vytváření počítačových programů a počítačových systémů, zejména programového vybavení internetových, intranetových či jiných síťových serverů, serverových stanic a systémů, včetně jejich instalace, zavádění, aktualizace a údržby, návrhy, strukturování a programování či jiné vytváření databází, jiných datových systémů a aplikací pro jejich zpracování, včetně jejich poskytování přístupu k nim a jejich instalace, zavádění, aktualizace a údržby, návrhy, strukturování a programování či jiné vytváření internetových či intranetových počítačových stránek a nástěnek (webpages a websites) a internetových či intranetových aplikací, včetně jejich instalace, zavádění, aktualizace a údržby, hostování (poskytování volného prostoru) pro internetové či intranetové počítačové stránky a nástěnky (webpages a websites) nebo hostování (poskytování volného prostoru) v rámci těchto stránek či nástěnek, hostování (poskytování volného prostoru) pro internetové či intranetové aplikace, převod (konverze) počítačových programů, dat či jiných údajů v elektronické podobě z různých formátů do jiných formátů, převod (konverze) dokumentů, dat či jiných údajů z fyzických médií na elektronická média.

(730) **Bóbika s.r.o.**, Národní třída 17/981, Praha 1, 11000, CZ

- (210) **O-424029**
(220) 09.03.2005
(320) 09.03.2005
(511) 5, 11, 25, 28, 29, 35, 41, 44
(540)



- (510) (5) výrobky farmaceutické a parafarmaceutické, vitamíny a minerály a stopové prvky, dietní a nutriční přípravky a léčiva, medicínální sirupy, výtažky z léčivých bylin a kombinované přípravky vitamínů, minerálů, stopových prvků a bylinných výtažků, potravinové doplňky obohacené vitamíny nebo minerály nebo stopovými prvky, vitamínové přípravky, vitamíny a multivitaminové preparáty, minerály a multiminerálové preparáty, bylinné čaje v rámci této třídy, léčivé byliny, cukrovinky nebo pastilky nebo tabletky nebo tobolky nebo kapsle nebo žvýkačky s léčivými přísadami, dietetické látky upravené pro lékařské účely, minerální vody a dietetické nápoje upravené pro lékařské účely, dietní potraviny upravené pro lékařské účely, doplňky výživové pro lékařské účely, bílkovinné přípravky nebo potrava pro lékařské účely, balzámy a krémy a masti pro lékařské účely, chemické přípravky pro lékařské účely, léčivé oleje, oleje pro lékařské účely, tuky pro lékařské účely, léčivé soli, tinktury pro lékařské účely, bylinné výtažky nebo sirupy, vitamínová a minerální výživa ve formě koncentrátů, proteinové koncentráty jako výživné přísady k potravinám v rámci této třídy, droždí pro farmaceutické účely, potravinové doplňky s léčebnými účinky, výživné nebo dietetické přípravky pro lékařské účely pro denní doplnění stravy jako instantní strava nebo samostatná směs, která se skládá hlavně z mléka v prášku nebo ze živočišných nebo zeleninových proteinů, také s přísadami vitamínů nebo minerálů nebo stopových prvků nebo cukru; (11) vany, vany s masážními tryskami, lázeňské vany, lázeňské vany s masážními tryskami, hydromasážní a vířivé přístroje, včetně příslušenství, zařízení pro saunu a infrasaunu, solária; (25) oděvy, obuv, kloboučnické zboží, oděvní součásti v rámci této třídy, zejména šaty, košile, kalhoty, tréninkové obleky, svetry, koupací oděvy, slipy, spodní prádlo, spodničky, lyžařské větrovky, čepice, dámské kostýmy, obleky, trička, boty,

sportovní obuv, sandály, holínky; (28) přístroje pro tělesná cvičení, rekondiční přístroje pro sportovní relaxaci, vybavení posiloven spadající do této třídy; (29) potravinové doplňky ne pro lékařské účely (zařazené v této třídě) a obsahující látky živočišného původu, protein pro lidskou spotřebu, proteinové výrobky a přípravky pro výživu, přípravky zvláštní výživy pro sportovce nebo osoby s vysokým energetickým výdejem v rámci této třídy, želatina, želatinové výrobky a přípravky pro výživu, tuky jedlé, oleje jedlé, extrakty z chaluž jako výživa, výživné přípravky pro denní doplnění stravy jako instantní strava nebo samostatná směs v rámci této třídy, která se skládá hlavně z mléka v prášku nebo ze živočišných nebo zeleninových proteinů, také s přidavkem vitamínů nebo minerálů nebo stopových prvků nebo cukru, mléko, mléčné výrobky, jogurty, konzervované, sušené, vařené nebo nakládané ovoce nebo zelenina, polévky, vývary, bujóny; (35) shromažďování, poskytování, třídění, překlad informací do počítačových databází nebo jiné zpracovávání obchodních nebo podnikatelských informací, včetně vytváření, zpracovávání a třídění dat v rámci databází spadající do této třídy, pomoc při řízení obchodní činnosti, průzkum trhu, šíření propagačních informací, zejména systemizace informací do počítačových databází, zpracovávání specializovaných podnikových evidencí, reklamní a propagační činnost, rozšiřování a poskytování reklamních a inzertních materiálů, periodických a neperiodických tiskovin, zejména novin, časopisů určených pro reklamu a propagaci, prospektů, letáků, katalogů, reklamní literatury, brožur v tištěné podobě, na jiných nosných médiích prostřednictvím sítě Internet nebo jiné obdobné veřejné či neveřejné telekomunikační sítě; (41) sportovní zařízení (provozování), vzdělávání; (44) zdravotní péče, zkrášlovací salóny, veřejné lázně pro hygienické účely, kadeřnické salóny, plastická chirurgie, parní lázně, masáže, manikúra, lékařské služby, léčba toxikomanů, lázně (veřejné) pro hygienické účely, implantace vlasů, fyzioterapie, fyzikální terapie, farmacie (poradenství), aromaterapeutické služby.

(730) **Král Robert**, Francouzská 6018/63, Ostrava-Poruba, 70800, CZ

(210) **O-424032**

(220) 09.03.2005

(320) 09.03.2005

(511) 1, 2, 3, 4, 5, 7, 8, 16, 17, 18, 19, 20, 21, 22, 24, 25, 26, 27, 28, 29, 30, 31, 32, 33, 35, 39, 40, 43

(540)



(510) (1) aktivní uhlí, bentonit, bílkoviny (jodidované, sladové, živočišné nebo rostlinné jako surovina), prostředky pro čření tekutin, přípravky pro čištění tekutin, zejména vody, destilovaná voda, dextrin, dolomit, dusíkaté vápno (hnojivo), filtrační keramické materiály ve formě částic, filtrační materiály (chemické přípravky, minerální látky, plastické látky v surovém stavu), fosfáty (hnojiva), hnojiva, humus, impregnační chemické přípravky pro kůži a textil, indikátorový papír, kamenec, kaolín, kompost, chemické přípravky pro konzervaci potravin, rašelina (hnojivo), zemina pro pěstování, protipožární přípravky, soda kalcinovaná, sůl kamenná, štěpařský vosk na stromy), vápenc; (2) kalafuna; (3) mýdla, čistící mléka, toaletní a čistící prostředky, kamenec (antiseptický), kolínská voda, kosmetické přípravky, koupelové soli, pleťové masky, krémy na obuv a kůži, kosmetické krémy, křída na čištění, parfémy, louh sodný na praní, prací a namáčecí prostředky, šampóny, toaletní terpentýn jako odmašťovací prostředek, toaletní přípravky a potřeby v rámci této třídy, ústní vody, vlasové vody, vody po holení, voňavky, vosky zařazené v této třídě, zubní pasty; (4) palivové brikety, dřevěné uhlí, svíčky, knoty, paliva, bionafta, palivové dřevo, parafin; (5) bílkovinová potrava pro lékařské účely, byliny léčivé, bylinné čaje pro lékařské účely, cukrovinky s léčebnými přísadami, diabetický chléb, dietetické nápoje a potraviny upravené pro lékařské účely, doplňky potravin minerální, glukóza pro lékařské účely, repelenty, lékařské přípravky pro

hubnutí, léčivé přípravky do koupele, přísady do krmiv pro lékařské účely, minerální vody pro lékařské účely, soli z minerální vody, mléko sušené pro kojení, přípravky proti molům, mouchám a ostatnímu hmyzu, mucholapky, nápoje dietetické, přípravky proti parazitům, potrava pro kojení; (7) elektrické obilní mlýnky a mlýnky na kofeín, kuchyňské stroje elektrické, mechanické ruční nástroje a nářadí, pluhy, šrotovniky, lisy na ovoce pro domácnost, lisy na víno, loupací stroje, žací stroje, odstředivky, tkalcovské stavy, stroje na výrobu těstovin, zemědělské stroje; (8) brusy, česáčky na ovoce ruční, hmoždíře, zařízení pro hubení rostlinných škůdců, kosy, brousky na kosy, kráječe na zeleninu, hrábě, louskáčky na ořechy, lžíce, nástroje a ruční nářadí, nože, přibory, nůžky, zahradnické nůžky, obloukové pily, očílky, palice, pohrabáče, pořízy, rašple, rýče, sekery, srpy, vidle, zahradnické nářadí; (16) blahopřání, brožury, cellofan, periodika, pleny papírové, dopisní papír, etikety, filtrační papír, fotografie, reprodukce, grafiky, hmota modelovací, kalendáře, kapesníky papírové, knihy, mapy, nože na papír, obálky, obaly v rámci této třídy, obtisky, papír, papír toaletní, papírenské výrobky v rámci této třídy, ubrusky a ubrusy papírové, pečetící vosk, plakáty, plány, pohlednice, prostírání papírová, pytlíky, ručníky papírové, těžítka, tužky, zpěvníky; (17) izolační materiály, izolační tkaniny, lepicí pásy v rámci této třídy, plst izolační, materiály zabraňující sálání tepla, tepelně izolační prostředky, materiály na těsnění; (18) aktovky, batohy, brašny, cestovní kufry, deštníky, diplomatky, hole, chlebníky, kabelky, kožená galanterie, kožešiny (kůže zvířat), kufříky, nákupní tašky, náprsní tašky, pouzdra na klíče, obojky pro zvířata, peněženky, kožené potahy, ruksaky, řemínky kožené, sedlářské výrobky, slunečníky, šňůry kožené, tašky na kolečkách, vodítka; (19) altány, brídlice, cihly, dlaždice, materiály pro drenáže v rámci této třídy, dřevěné obložení, dřevo opracované, dveře nekovové, sošky z kamene, betonu a mramoru, kámen, krytiny střešní, kůly nekovové, latě, mramor, náterové hmoty pro stavebnictví, obkladačky, obklady zdí, okna nekovová, omítky, parkety, prkna, překližka, kamenina, schody nekovové, skleníky nekovové, stavby přenosné nekovové, tašky střešní nekovové, vápenc, vápno, vlny podlahové, vrata nekovová, žlaby okapní nekovové, žula; (20) bambus, boudy pro domácí zvířata, nábytek bytový, nekovové hmoždinky, kádě nekovové, kolébky, koše, křesla, lavičky, lehátka skládací, lenošky, matrace, obrazové lišty a rámy, ošatky, pohovky, police, polštáře, ponky, postele, prádelníky, prkénka na maso, proutěné zboží, ratan, rukojeti na nářadí nekovové, sláma pletená (s výjimkou rohoží), slamníky, stoličky a stoly, truhlářské umělecké výrobky, tyče záclonové, stolky na květiny, žebříky ze dřeva a umělých hmot, židle, rolety vnitřní okenní; (21) bandasky, cedníky, cestovní lahve, cukřenky, čajníky, čajové soupravy, čistící nástroje, dávkovače papírových ručníků, dávkovače toaletního papíru, demizóny, klece pro domácí zvířata, drátěnky, džbánky, figurky z porcelánu, terakoty nebo skla, kuchyňské formy a formičky, formy na koláče, hadry na čištění, hluboké mísy, houby mycí, hrnce, hrnčičské zboží, hřebeny, chladicí nádoby, prkénka kuchyňská a na krájení chleba, schránky na chléb, kartáče, kartáčky zubní, kastroly, kávové soupravy, kelblíky, kořenáče, koše na odpadky, kotlíky, kuchyňské nádoby, lisy na ovoce neelektrické, majolika, mísy, mixery ruční neelektrické, mlýnky ruční neelektrické, mopy, naběračky, nádoby kuchyňské, nádoby na smetí, nálevky, nit zubní, nočníky, obaly na mýdlo, otvíráky lahví, pánve, párátko, pasti na hmyz a hlodavce, pepřenky, plácačky na mouchy, plácačky na koberce, podnosy v rámci této třídy, porcelán, potřeby kuchyňské, potřeby toaletní, prádelní kolíky, prádelní sušáky, prkna žehlicí, krabice na jídlo, puďřenky ne z drahých kovů, rozstříkovače, grily pro použití na pečení, rukavice pro domácnost, sběračky, servisy (nádobí), sklo tabulové jako surovina, slánky, smetáky, stojánky na vajíčka, stojánky na rožně, struhadla, svícny, šálky, škopky, šlehače ruční neelektrické, šrotovniky kuchyňské neelektrické, štoudve, tácy papírové, talíře papírové, talíře, termosky, tlakové hrnce, utěrky na čištění, válečky na těsto, vaničky, vědra, vykrajovátko na pečivo, výrobky z křišťálového skla, vývrtky, žejdlíky na pivo; (22) lana, provazy, koudel, látka na vycpávky, lýko, markýzy z textilních nebo syntetických materiálů, motouzy, papírové provazy, pásy balící nekovové, plachty, popruhy nekovové, pytle na přepravu a uskladnění volně loženého sypaného zboží, sítě houpací, stany pro volný čas; (24) bavlněné látky, barchet, brokát, cestovní příkrývky, damašek, flanel, flauš, hedvábí, jutový textil, kaliko, kanava, látkové kapesníky,

kartoun, krep, látky z přírodních materiálů, ložní pokrývky a přikrývky, ložní prádlo, lůžkoviny, manšestry, matracovina, moskytiéry, nábytkové potahy, záclony, plátno hrubé ztužené, plst z přírodních materiálů, podšívkový textilní, potahy na nábytek z textilních materiálů, prádlo ložní a stolní, prostěradla, povlečení, přehozy, pytlovina, ručníky, samet, spací pytle, sypkovina, taft, textilie (materiály), tkaniny z přírodních materiálů, tyl, úplety, vlaječky ne z papíru, záclonovina; (25) bačkory, barety, boty, bundy, čapky, čepice, dětské plenky textilní, galoše, holínky, kabáty, kalhotky plenkové, kalhotky, kamaše, kapuce, klobouky, kombinézy, konfekce, kostýmy, košile, kožehřivkové oděvy, kravaty, límce, oblečení, obuv, oděvy nepromokavé, opasky, plavky, pantofle, pletené zboží, podprsenky, podvazky, ponožky, prádlo spodní, pulovry, punčochy, pyžama, rukavice, saka, sandály, spodky, saka, střevice, sukne, svetry, šály, šátky, šle, nátělníky, uniformy, vesty, výbavičky pro novorozence, zástěry, župany; (26) bambule, cedulky na prádlo, dracouny, flitry na oděvy, galanterie textilní, gummy do prádla, hříbky na látání, jehelníky, jehlice pletací a háčkovací, jehly, kalouny, kanýry, knoflíky, krabice na šicí potřeby, krajky, květiny umělé, lacety, lemovky, náprsenky (části košile), neelektrické natačky do vlasů, nažehlovací záplaty, ovoce umělé, ozdobné jehlice, ozdoby pro oděvy, paruky, patentky, prýmkařské zboží, přezky jako oděvní doplňky, sítky na vlasy, spony na oděvy, stuhly (textilní galanterie), šňorovadla do bot, šňůry pro oděvy, tkanice (textilní galanterie), vázačky, výšivky, zdrhovadla; (27) koberce, linoleum, podlahové krytiny, předložky, rohožky, tapety; (28) autička, biliardy, boby a saně, stolní hry, sportovní nářadí, divadelní masky, draci, golfové vybavení, rybářské vybavení v rámci této třídy, sportovní zboží, houpačky, kuželky, šachy, kuličky, hračky, hry stolní a společenské, chrastítka, jízdní kola nehybná určená pro trénink, koloběžky, loutky, náčiní pro lukostřelbu, maňásci, míče, náčiní rybářské, návnady pro lov a rybolov, ozdoby na vánoční stromky, panenky, sportovní rukavice, síť jako sportovní potřeby, stojánky na vánoční stromky, stromky vánoční umělé, šachovnice, šipky jako hra, terče pro střelbu a lukostřelbu, hrací karty; (29) ančovičky, arašidy, bílék vaječný, bramborové lupínky, bujóny, byliny konzervované, cibule konzervovaná, čočka konzervovaná, datle, droby, drůbež, džemy, fazole konzervované, garnáty, hrách konzervovaný, hranolky, hrozinky, huspeniny, játra, jedlé oleje a tuky, jogurt, kandované ovoce, kaviár, kefir, klobásky, salámy, párky, kokosová moučka, konzervy masové, konzervy rybí, konzervovaná zelenina, korýši, krevety, kůry ovocné, kyselá zelí, langusty neživé, lanýže konzervované, losos, mandle zpracované, margarín, marmeláda, máslo, maso, masové extrakty, měkkýši neživí, mléčné nápoje, mléčné výrobky, mléko, mražené ovoce, mušle neživé, nakládaná zelenina, nasolené potraviny, olivy konzervované, oříšky zpracované, konzervované ovoce, ovocné rosoly, paštiky, neživí raci, rajčatový protlak, ryby, saláty, sardinky, sledi, slanina, smetana, sušená vejce, šlehačka, šunka, tofu, tuňák, uzeniny, vejce, zpracovaná zelenina, zvěřina, konzervované houby, želatina jedlá; (30) anýz, aromatické přípravky do potravin, badyán, bombóny, bramborová moučka, cikorka, cukr, cukroví, cukrovinky, čaj, čokoláda, čokoládové nápoje, dorty, droždí, glukóza pro výživu, hořčice, housky, chléb, chuťové přísady, ječmen zpracovaný, jemné pečivo, kakao, kakaové nápoje, kandys jako potrava, kapary, kari, kaše ovesná, káva, kávoviny, kávové nápoje, keksy, koláče, koření, krekry, kroupy pro lidskou spotřebu, krupice, kuchyňská sůl, kukuřice zpracovaná, kypřicí prášek, lékořice, potravinářský lepek, lístkové těsto, majonéza, maltosa, masové pirožky, med, perníky, melasa, mouky, müsli, muškátové ořechy, nápoje kávové, kakaové a čokoládové, nové koření, ocet, omáčka sojová, oplatky, zpracované vločky, palačinky, paprika (koření), pastilky (cukrovinky), pepř, pizzy, pralinky, příchutě (aroma), pudinky, rýže, ságo, sendviče, skořice, suchary, sušenky, šafrán, škrob jako potrava, tapioka, těsta, těstoviny, vanilin, vanilka, zákusky, zálivky na ochucení, zázvor, zmrzlina, želé, žemle, žvýkačky; (31) čerstvá arašidy, bílkoviny pro zvířata, bobule jalovce, brambory, čerstvé byliny, cibule, citrusové ovoce, čekanka salátová, čerstvé ovoce, dřevo surové, fazole, hlávkový salát, hospodářská zvířata, houby, hrách, hrozny, chléb svatojánský, chmel, chovatelské a pěstitelské produkty, ječmen, jikry, plůdek, kaštiny, keře, kolové ořechy, živí korýši, kořen čekanky, krmiva, krmné směsi, kukuřice, květiny, langusty, moučka pro zvířata, obilí, okurky, čerstvé olivy, ořechy, otruby, oves, čerstvé ovoce, píce,

podestýlky, podhoubí, pokrutiny, pórek, psí suchary, pšenice, rašelina jako podestýlka, reveň, réva vinná, rostliny hrncové, řezané a sušené pro dekoraci, růže, ryby živé, řepa, sadby, semena rostlin, seno, sépiové kosti pro ptáky, sezam, slad pro výrobu piva a lihovin, sláma, stelivo, šrot, tykev, ústřice, vánoční stromky, čerstvá zelenina, zrní, zvířata domácí a hospodářská, žito; (32) nealkoholické nápoje, ovocné a zeleninové šťávy, výtahy z ovoce, iontové nápoje, pivo, prášky pro přípravu šumivých nápojů, příchutě a přípravky pro nápoje, přípravky pro výrobu likérů, sodová voda, minerálky, sirupy, sladové nápoje, stolní voda, syrovátkové nápoje; (33) alkoholové esence, alkoholické nápoje, alkoholové extrakty, aperitivy, brandy, destilované nápoje, likéry a pálenky, gin, mošty s alkoholem, koktejly s alkoholem, lihoviny, medovina, rum, saké, víno, vodka, whisky; (35) předvádění zboží; (39) balení zboží; (40) mlynářství, konzervování potravin a nápojů; (43) hostinská činnost.

(730) **AHOLD Czech Republic, a.s.**, Slavičkova 1a, Brno, 63800, CZ
(740) **TICHÝ & POLÁČEK** Patentoprávní a známková kancelář, Ing. Jiří Poláček, Dominikánská 6, Plzeň, 30112

(210) **O-424055**
(220) 09.03.2005
(320) 09.03.2005
(511) 9, 16, 18, 25, 28, 35, 41
(540)



(510) (9) videokazety a jiné magnetické nosiče včetně CD, CD ROM a DVD nahanané a nenahanané, nosiče záznamů nahanané a nenahanané, audiovizuální programy, audio programy, filmy, informace a záznamy v elektronické podobě, informace a data v elektronických nebo datových sítích všeho druhu, elektronické knihy a časopisy; (16) papír, lepenka a výrobky z těchto materiálů zařazené do třídy 16, výrobky z papíru, plakáty, fotografie, kalendáře, pohlednice, gratulace, dopisní papíry, obálky, samolepky, obtisky, časopisy, knihy, periodické a neperiodické tiskoviny a publikace; (18) batohy a sportovní tašky, vaky, brašny, kabely, peněženky; (25) trička a jiné textilní zboží, např. čepice, vesty, kalhoty, pánské, dámské a dětské oblečení, sportovní a turistické oblečení, šátky, pásky, kravaty a vazanky, obuv; (28) hrací karty, společenské stolní hry, pesexo; (35) distribuce zboží k reklamním účelům, marketingové studie, zprostředkování v oblasti obchodu a obchodních služeb, zprostředkování při řízení a provozování sítě obchodů, reklamní a inzertní činnost, propagace věrnostních karet a platebních karet, organizování komerčních nebo reklamních výstav, poskytování informací všeho druhu v rámci této třídy; (41) tvorba rozhlasových pořadů, tvorba televizních pořadů, provozování vzdělávacích a rekvalifikačních kurzů, školení a výuka.
(590) Barevná
(730) **CZECH PRESS GROUP a.s.**, Klíšská 1432/18, Ústí nad Labem, 40001, CZ

(210) **O-424057**
(220) 09.03.2005
(320) 09.03.2005
(511) 2, 3, 4, 6, 7, 8, 9, 12, 13, 14, 16, 17, 18, 19, 20, 21, 22, 24, 25, 27, 28, 38
(540)

SCHLEUDERMAXX

(510) (2) barvy, nátěry, laky, ochranné výrobky proti korozi, konzervační prostředky na dřevo, barviva, mořidla; (3) přípravky pro bělení a jiné prací prostředky, přípravky pro čištění, leštění, odmašťování a broušení, mýdla, parfumerie, vonné oleje, prostředky k péči o krásu, vlasové vody, zubní pasty; (4) průmyslové oleje a tuky, mazadla, výrobky pro pohlcování, zavlažování a vázání prachu, paliva a osvětlovací látky, svíčky a knoty; (6) obecné kovy a jejich slitiny, kovové stavební

materiály, kovové kabely a dráty neelektrické, kovové potřeby zámečnické a klempířské, kovové trubky, sejfy, výrobky z kovu, které nejsou uvedeny v jiných třídách; (7) stroje k obrábění kovu, dřeva a umělých hmot; (8) nářadí a nástroje s ručním pohonem, nožářské zboží, vidličky a lžice, holící stojky; (9) elektrické přístroje a nástroje (spadající do třídy 9), přístroje pro záznam, převod a reprodukci zvuku a obrazu, magnetické nosiče záznamů, gramofonové desky, počítači stroje, přístroje pro zpracování informací a počítače, hasící přístroje; (12) dopravní prostředky pozemní, vzdušné nebo vodní; (13) rakety na ohňostroj; (14) vzácné kovy a jejich slitiny a výrobky z nich vytvořené nebo jimi potažené, pokud nejsou uvedeny v jiných třídách, klenoty, bižuterie, drahokamy, hodiny a chronometrické přístroje; (16) papír, lepenka a výrobky z těchto materiálů, které nejsou zařazeny do jiných tříd, tiskárenské výrobky, fotografie, papírenské zboží, lepidla na papír a pro papírenství a domácnost, štetce, psací stroje a kancelářské potřeby, plastické obaly (nezařazené do jiných tříd); (17) výrobky z umělé hmoty, materiály těsnící, ucpávací a izolační, hadice; (18) kůže a imitace kůže, výrobky z těchto materiálů, kůže a kožešiny, cestovní a příruční kufry, deštníky, slunečníky a vycházkové hole; (19) stavební materiály nekovové, trubky pro stavebnictví nekovové, přenosné stavby nekovové; (20) nábytek, zrcadla, rámy, výrobky nejmenované v jiných třídách ze dřeva, korku, rákosu, vrbového proutí, z rohu, kostí, slonoviny, z kostic, želvoviny, jantaru, perleti, mořské pěny, náhražky všech těchto materiálů nebo náhražky z plastických hmot; (21) náčiní a nádoby pro domácnost a kuchyň, hřebeny a mycí houby, kartáče, čistící potřeby, drátky na čištění parket, surové nebo částečně opracované sklo, skleněné zboží, porcelán a majolika; (22) lana, provazy, sítky, stany, plachty, plachtoviny, pytle, materiál na vycpávky; (24) tkaniny a textilní výrobky, které nejsou uvedeny v jiných třídách, pokrývky ložní a ubrusy; (25) oděvy, obuv, kloboučnické zboží; (27) koberce, rohožky, rohože, linoleum a jiné podlahové krytiny, tapety; (28) hry, hračky, cvičební a sportovní potřeby, vánoční ozdoby, hrací karty; (38) telekomunikace.

- (730) **WEKO-Wohnen GmbH**, Pfarrkirchen, DE
(740) **ROTT, RŮŽIČKA & GUTTMANN** Patentová, známková a advokátní kancelář, JUDr. Michal Růžička, CSc., Nad Štolou 12, Praha 7, 17000

- (210) **O-424059**
(220) 09.03.2005
(320) 09.03.2005
(511) 6, 9, 16, 19, 20, 35, 41
(540)

Branding

- (510) (6) reklamní a propagační sloupky kovové; (9) audiovizuální záznamy, filmy, zejména reklamní a propagační, DVD, VHS a jiné formy video záznamů, zvukové nahrávky zejména reklamní a propagační, kompaktní disky, MP3, WMA a jiné hudební nosiče, hifi věže, rádia, discmany, MP3 přehrávače a jiné přístroje na přehrávání zvukových záznamů; (16) reklamní a propagační tabule z papíru, kartónu nebo lepenky; (19) reklamní a propagační sloupky s výjimkou kovových; (20) nafukovací reklamní a propagační předměty; (35) průzkumy trhu a veřejného mínění, reklama, činnost reklamní agentury, pronájem reklamních ploch, rozšiřování reklamních a propagačních materiálů, poradenská činnost v oblasti reklamy, propagace a inzerce, zprostředkovatelská činnost v oblasti obchodu (zprostředkování obchodu s výrobky), maloobchodní a velkoobchodní činnosti v oblasti I audiovizuálních záznamů, zvukových nahrávek, reklamních a propagačních předmětů a materiálů, hudebních nosičů, video záznamů, vydavatelská činnost (vydávání reklamních, propagačních, inzertních nebo náborových textů a materiálů); (41) vydavatelská činnost (vydávání textů a materiálů s výjimkou reklamních, propagačních, inzertních nebo náborových textů a materiálů, vydávání periodických a neperiodických publikací), organizování kulturních a společenských akcí, organizování hudebních škol, školení, workshopů a výukových programů, organizování spotřebitelských a vědomostních soutěží.
(730) **Branding, s.r.o.**, Hříbova 20, Bratislava, 82105, SK
(740) **ROTT, RŮŽIČKA & GUTTMANN** Patentová, známková a advokátní kancelář, JUDr. Vladimír Rott, Nad Štolou 12, Praha 7, 17000

- (210) **O-424061**
(220) 09.03.2005
(320) 09.03.2005
(511) 16, 35, 42
(540)



- (510) (16) tiskárenské výrobky, papírenské zboží, psací stroje a kancelářské potřeby, plastické obaly zařazené v této třídě; (35) zprostředkování nákupu a prodeje zboží, reklamní činnost; (42) počítačové programování, tvorba webových stránek.
(730) **Helap s.r.o.**, Pavlíkova 607/16, Praha 4, 14000, CZ
(740) JUDr. Zdenek Veselka, Mezilesní 59/13, Praha 4 - Lhotka, 14200

- (210) **O-424066**
(220) 09.03.2005
(320) 09.03.2005
(511) 5, 16, 25, 28, 29, 30, 32, 35, 41
(540)



- (510) (5) výrobky dietetické, pro léčebné účely, potraviny pro děti, batolata a nemocné, potravinové přípravky a doplňky všeho druhu, jako posilující přípravky, tonika, vitamínové přípravky, poživatiny pro doplnění redukčních diet nebo přípravků pro hubnutí, vše s léčebnými účinky, přípravky s léčebnými účinky obsahující biochemické katalyzátory, zejména pro fyzicky aktivní osoby, rekonvalescenty a nemocné, vše výše uvedené určené k léčebným účelům, desinfekční prostředky, WC deodoranty, WC osvěžovače, WC gely, přípravky pro desinfekci bytu, prostředky k ničení plevele a k hubení živočišných škůdců, přípravky zvěrolékařské, diabetické přípravky pro léčebné účely; (16) papír a výrobky z papíru všeho druhu spadající do této třídy, jako papír balící, papírové podložky pod sklenice, lepenka a kartonážní výrobky, tiskoviny, časopisy, periodika, knihy, výrobky knihařské, fotografie, psací potřeby, kancelářské potřeby kromě nábytku, učební a školní potřeby a pomůcky, karty, štočky, obaly z papíru, tiskopisy, pohlednice, známky, samolepky, potřeby pro umělce, štetce; (25) oděvy, saka, kalhoty, svetry, košile, obleky, sukně, pláště, kostýmy, cvičební úbory, oděvní doplňky spadající do tř. 25 jako pásky ke kamašim, klapky na uši, kravaty, motýlky, šály, rukavice, klobouky, čepice, ponožky, šle, spodní prádlo, kožešinové ozdoby oděvní, blůzky, baret, šátky, podkolenky, boty, turistické oděvy, opasky, pracovní oděvy, oděvy pro volný čas, zejména pro sport, spadající do této třídy; (28) vánoční stromečky umělé, ozdoby na vánoční stromečky, jako vánoční řetězy, věnce, svíčky na svíčky pro vánoční stromečky, hry, hračky mechanické, hudební, fyzikální, včetně hraček pro domácí zvířata, tělocvičné a sportovní nářadí, jako míče hrací fotbalové, volejbalové, basketbalové, tenisové, míčky na stolní tenis, squash, badmintonové, rakety a páčky tenisové, na stolní tenis, badmintonové, squashové, chrániče loketní, kolenní a holenní (jako sportovní potřeby), míčky na hraní, rybářské náčiní, návnady pro rybáře, nářadí pro zimní sporty, nářadí pro sportovní hry, výrobky plážové a koupací, jako plavecké a potápěčské ploutve, šermířské sečné a bodné zbraně, lovecké vábníčky; (29) mléčné výrobky, jako mražené smetanové krémy i s rostlinným tukem, jogurtové, s přídavkem ovoce, ovocné krémy mražené samostatně, ovocné dřeně, maso, ryby, drůbež, zvěřina, paštiky, ovoce a zelenina konzervovaná sušená, šťáva rajčatová na vaření,

- želé, džemy, kompoty, vejce, mléko, výrobky na bázi brambor, jako bramborové lupínky apod. spadající do tř. 29, oleje a tuky jedlé; (30) zmrzliny, zmrzlinové poháry, led pro osvěžení, přísady do zmrzlin, oplatky, cukrovinky, včetně gumových (žvýkací guma ne pro lékařské účely) a esenci pro cukrovinky, cukrářské výrobky všeho druhu, jako dorty, koláče, marcipán, pečivo jemné, perníky, medovníky, suchary, zákusky apod., káva, čaj, kakao, cukr, rýže, kávové náhražky, med, sirup melasový, masové výtažky, droždí pro kynutí, sůl, hořčice, ocet, omáčky, majonéza, kečup, koření, obilné vločky, výrobky na bázi sušené bramborové kaše, pšeničné mouky, nativních a modifikovaných škrobů, jako bramborové těsto v prášku, bramborová kaše v prášku, bramborové drtě, bramborové krokety v prášku, bramborové noky v prášku, směs pro přípravu knedlíků; (32) piva všeho druhu, vody minerální a šumivé a jiné nealkoholické nápoje, sirupy a jiné přípravky k přípravě nápojů, ovocné šťávy a nápoje z ovocných šťáv, šťávy zeleninové na pití jako šťáva rajčatová, energetické nápoje, iontové nápoje; (35) pořádání výstav k obchodním a reklamním účelům, činnost reklamní a inzertní, průzkum a analýzy trhů, kopírování dokumentů, distribuce zboží k reklamním účelům, aranžérství - aranžování výkladů, marketing, automatizované zpracování dat; (41) výchovná, zábavní, školící, sportovní a kulturní činnost, jako organizace společenských, sportovních, turistických, ekologických a kulturních akcí a slavností, pořádání školení, předškolní vzdělávání a doškolování, půjčování a rozšiřování knih, novin a časopisů, nakladatelská a vydavatelská činnost.
- (730) **NOWACO CZECH REPUBLIC s.r.o.**, Nábřeží 4, Praha 5 - Smíchov, 15000, CZ
- (740) Václav Müller, patentový zástupce, Filipova 2016, Praha 4, 14800

- (210) **O-424130**
(220) 11.03.2005
(320) 11.03.2005
(511) 3, 18, 25
(540)



- (510) (3) krémy na obuv, leštidla na obuv, vosky na obuv, kosmetické neceséry; (18) peněženky, brašny lovecké, školní aktovky, pouzdra na návštěvny, cestovní kufrы, kufrы cestovní, řemení z kůže (sedlářské výrobky), kožené pásky, pásky z kůže, deštníky, brašny na nářadí (prázdné), chlebníky, mošny, obaly na deštníky, batohy, peněženky (kromě peněženek z drahých kovů), rukojeti na deštníky, náprsní tašky, nákupní tašky, kufříky diplomatické, kufříky na doklady, batohy pro horolezce, batohy turistické, kabelky, aktovky (kožená galanterie), aktovky diplomatky, neceséry cestovní (kožená galanterie), kufrы, lodní kufrы, kufříky na toaletní potřeby, obaly na oděvy (cestovní), klíčenky (kožená galanterie), kufříky; (25) obuv, sandály koupací, obuv koupací, punčochy, paty pro punčochy, holínky vysoké, holínky polovysoké, šněrovací boty, podešve vnitřní, kombinézy (oděvy), rukavice, obuv plátěná, fotbalová obuv, obuv pro fotbal, galoše, pásky ke kalhotám, obuv gymnastická, dámské dlouhé rukavice, rukavice bez prstů, rukavice palcové, bačkory, obuv plážová, vaky na oděvy, sandály, podpatěnky (vločky do boty pod patu), bundy sportovní, obuv sportovní, bundy sportovní s kapucí (s kožešinovou nebo plyšovou vložkou), lyžařská obuv, opasky na peníze (oděvy).
- (730) **Treso logistik, a.s. Zlín**, areál Svit, 34. budova, Zlín, 76217, CZ
- (740) Bizmark s.r.o., Předbranská 415, Uherský Brod, 68801

- (210) **O-424131**
(220) 11.03.2005
(320) 11.03.2005
(511) 5
(540)

Cevalex

- (510) (5) léčiva, farmaceutické přípravky humánní a veterinární,

přípravky sílicí a dietetické pro léčebné/lékařské účely, diagnostické, preparáty.

- (730) **Avefarm, spol. s r.o.**, 5. května 159, Jirny, 25090, CZ

- (210) **O-424133**
(220) 11.03.2005
(320) 11.03.2005
(511) 4, 20, 21
(540)



- (510) (4) svíčky, knoty, výrobky pro pohlcování pachů; (20) voskové figurky, dekorální předměty vyrobené z vosku; (21) svícny, kromě svícnu z drahých kovů.
- (730) **Šupler Miroslav**, Zašová 198, Zašová, 75651, CZ
- (740) Zdeněk Větrovský, Sokola Tůmy 1, Ostrava 9, 70900

- (210) **O-424134**
(220) 11.03.2005
(320) 11.03.2005
(511) 35, 37, 41
(540)



- (510) (35) inzertní, reklamní a propagační činnost, poskytování pomoci při provozu obchodu včetně zprostředkování obchodních a souvisejících obchodně personálních záležitostí, organizování výstav a veletrhů k reklamním a obchodním účelům, organizování módních přehlídek k obchodním účelům, odborné poradenství, vztahující se k organizování výstav a veletrhů k reklamním a obchodním účelům, správa obchodních zájmů třetích osob, vypracování statistických přehledů, poradenství v oblasti organizace a ekonomiky podnikání, marketing, průzkum a analýzy trhů, činnost a služby v oblasti aranžérství výstavních ploch, výstavních expozic, jakož i výstavních exponátů k reklamním a obchodním účelům, pronájem kancelářských strojů a zařízení, distribuce zboží k reklamním účelům, rozmnožování dokumentů; (37) technické zabezpečení výstav a výstavních ploch, zejména montáž a demontáž výstavních expozic, jakož i výstavních exponátů; (41) činnost vyučovací, výchovná, vzdělávací a zábavní včetně pořádání specializačních doškolovacích kurzů, symposií a konferencí, doprovodné výstavy, provozování pracovního diskusního a zájmového klubu, organizování výstav a veletrhů ke vzdělávacím, kulturním, výchovným a zábavním účelům, organizování společensko-kulturních akcí, pořádání zábavních soutěží, organizování soutěží o oceňování nejlepších exponátů, jakož i nejlepších expozic, odborné poradenství, vztahující se k organizování výstav a veletrhů ke vzdělávacím, kulturním, výchovným a zábavním účelům, organizování módních přehlídek pro výchovné, vzdělávací, kulturní a zábavní účely, kromě módních přehlídek pro reklamní účely, nakladatelská a vydavatelská činnost, provozování galerií.
- (730) **Veletrhy Brno, a.s.**, Výstaviště 1, Brno, 64700, CZ
- (740) Ing. Jiří Dohnal, Nedbalova 29, Brno, 62300

- (210) **O-424135**
(220) 11.03.2005
(320) 11.03.2005
(511) 35, 37, 41

- (540) 
- (510) (35) inzertní, reklamní a propagační činnost, poskytování pomoci při provozu obchodu včetně zprostředkování obchodních a souvisejících obchodně personálních záležitostí, organizování výstav a veletrhů k reklamním a obchodním účelům, organizování módních přehlídek k obchodním účelům, odborné poradenství, vztahující se k organizování výstav a veletrhů k reklamním a obchodním účelům, správa obchodních zájmů třetích osob, vypracování statistických přehledů, poradenství v oblasti organizace a ekonomiky podnikání, marketing, průzkum a analýzy trhů, činnost a služby v oblasti aranžérství výstavních ploch, výstavních expozic, jakož i výstavních exponátů k reklamním a obchodním účelům, pronájem kancelářských strojů a zařízení, distribuce zboží k reklamním účelům, rozmnožování dokumentů; (37) technické zabezpečení výstav a výstavních ploch, zejména montáž a demontáž výstavních expozic, jakož i výstavních exponátů; (41) činnost vyučovací, výchovná, vzdělávací a zábavní včetně pořádání specializačních doškolovacích kurzů, sympozií a konferencí, doprovodné výstavy, provozování pracovně diskusního a zájmového klubu, organizování výstav a veletrhů ke vzdělávacím, kulturním, výchovným a zábavním účelům, organizování společensko-kulturních akcí, pořádání zábavních soutěží, organizování soutěží o oceňování nejlepších exponátů, jakož i nejlepších expozic, odborné poradenství, vztahující se k organizování výstav a veletrhů ke vzdělávacím, kulturním, výchovným a zábavním účelům, organizování módních přehlídek pro výchovné, vzdělávací, kulturní a zábavní účely, kromě módních přehlídek pro reklamní účely, nakladatelská a vydavatelská činnost, provozování galerií.
- (730) **Veletrhy Brno, a.s.**, Výstaviště 1, Brno, 64700, CZ
(740) Ing. Jiří Dohnal, Nedbalova 29, Brno, 62300

- (210) **O-424136**
(220) 11.03.2005
(320) 11.03.2005
(511) 16, 35, 36, 38, 39, 40, 41, 42
(540)



- (510) (16) reklamní, inzertní, propagační, uživatelské a instruktážní materiály i tiskoviny, databázové produkty v papírové formě, plakáty, billboardy, tiskoviny všeho druhu a ostatní polygrafické výrobky zařazené v této třídě, výrobky z papíru, papírnické zboží, knihy a knihařské výrobky, psací potřeby, včetně psacích potřeb ze vzácných kovů a jejich slitin, kancelářské výrobky (s výjimkou nábytku), lepenka a kartonážní výrobky, etikety, upomínkové předměty z papíru a plastu spadající do této třídy, obaly a výrobky z plastů nezařazené do jiných tříd, fotografie, samolepky, časopisy (periodika); (35) dodavatelské služby pro třetí osoby (nákup výrobků a služeb pro jiné podniky), poradenství v rámci této třídy, obchodní nebo podnikatelské informace, činnost podnikatelských, organizačních a ekonomických poradců, oceňování obchodních podniků, reklama a propagace v rámci této třídy, aktualizování a rozšiřování reklamních a inzertních materiálů, příprava mezd a výplatních listin, příprava inzertních sloupků, obchodní průzkum, průzkum trhu a veřejného mínění, poskytování pomoci při řízení obchodních nebo průmyslových podniků a při obchodní činnosti, služby administrativní a organizačně ekonomické, marketing, systematizace informací do počítačových databází, účetnictví,

vedení účetních knih, revize účtů (audit), vyhledávání dat v počítačových souborech, komerční informační kanceláře, obchodní vedení uměleckých agentur, dražby a jejich vedení, hospodářské (ekonomické) prognózy, analýzy nákladů, pronájem movitých věcí v rámci této třídy, nábor zaměstnanců, organizování výstav, pronájem reklamní doby v komunikačních médiích, řízení obchodních nebo průmyslových podniků, styky s veřejností; (36) finanční služby, analýzy, poradenství, řízení, sponzorování, finanční informace, konzultace, finanční odhady a oceňování (pojišťovnictví, bankovníctví, nemovitosti), fondy, správa majetku a nemovitostí, realitní kanceláře, pronájem nemovitostí a kanceláří, služby likvidace podniků, kapitálové investice, kanceláře pro inkasování pohledávek, záruky, kauce, ručení, daňové oceňování a odhady, bankovníctví a s ním související služby v rámci této třídy, burzovní makléřství, homebanking, clearing, elektronický převod kapitálu, hypotéky (poskytování půjček), půjčky (financování), nákup a platby na splátky, leasing, makléřství, jednatelství, směňování peněz, vydávání cenných papírů, obchodování s cennými papíry, vydávání kreditních karet, vyplácení důchodů, shromažďování prostředků na dobročinné účely, úschovní služby, úschova v bezpečnostních schránkách, banky v rámci této třídy, pojištění a s ním související služby v rámci této třídy; (38) poskytování telekomunikačních připojení ke globální počítačové síti, poskytování uživatelského přístupu ke globální počítačové síti, elektronická pošta, agentury, informační a tiskové kanceláře, směrovací a spojovací služby pro telekomunikace, teletextové služby, přenosy zpráv v rámci této třídy, telefonkonference, vysílání v rámci této třídy, komunikace v rámci této třídy, pronájem movitých věcí v rámci této třídy; (39) archivace elektronicky uložených dat nebo dokumentů, pronájem a půjčování movitých věcí v rámci této třídy, dovoz a doprava v rámci této třídy, organizování cest, zájezdů, rezervace (cestování), kurýrní služby, rozvod energie; (40) spalování, likvidace, recyklace odpadu, třídění odpadů a recyklovatelného materiálu, výroba energie, tiskárny; (41) školení, vyučování, vzdělávání, elektronické publikování, výchovné služby, organizování kulturních nebo vzdělávacích výstav, internátní školy, klubové služby, kluby zdraví, organizování představení, organizování soutěží (vzdělávacích, zábavních, sportovních), organizování a vedení konferencí a seminářů, plánování a organizování večírků, živých vystoupení a představení, předprodeje vstupenek, reportážské služby, filmová studia a tvorba, vydávání elektronických knih a časopisů on line, vydávání textů, s výjimkou reklamních nebo náborových, výroba divadelních nebo jiných představení, rozhlasových a televizních programů, zpravodajské služby, obrazové zpravodajství, zábavné parky, pronájem a půjčování movitých věcí v rámci této třídy, provozování sportovních zařízení, vydávání knih; (42) poradenské služby v oblasti (hardware), údržba počítačových programů, aktualizace, instalace počítačových programů, počítačové systémové analýzy, duševní vlastnictví (konzultační služby, licence), inženýrské práce, právnícké (komerční služby), pronájem movitých věcí v rámci této třídy, pronájem počítačového software, tvorba software (počítačových programů), webové stránky (tvorba a správa), obnova počítačových dat (regenerace), počítačové programování, projektová činnost, studie technických projektů.

(590) Barenvá
(730) **PPF a. s.**, Na Pankráci 1658, Praha 4, 14021, CZ

- (210) **O-424137**
(220) 11.03.2005
(320) 11.03.2005
(511) 16, 35, 36, 38, 41, 42
(540)

- (510) (16) papírové nosiče informací, zejména tiskoviny, letáky, propagační materiály, plakáty, fotografie, billboardy, psací a kancelářské potřeby (vyjímaje nábytek), papírenské zboží; (35) reklamní, inzertní a propagační činnost, marketing, pronájem



reklamní doby v komunikačních médiích; (36) služby finanční a peněžní, služby finančních poradců, poskytování revolvingových úvěrů, poskytování úvěru na nákup spotřebního zboží, splátkový prodej, úvěrové, kreditní karty, leasing a pronájem věcí v rámci této třídy, půjčky – financování; (38) agentury tiskové, elektronická pošta, přenosy zpráv v rámci této třídy, komunikace v rámci této třídy; (41) školící a vzdělávací činnosti, výchovná a zábavná činnost, sportovní a kulturní aktivity; (42) poradenské služby v oblasti hardware, údržba počítačových programů, aktualizace, instalace počítačových programů, pronájem počítačového software, tvorba software (počítačových programů), webové stránky (tvorba a správa), obnova počítačových dat (regenerace), počítačové programování, projektová činnost.

(730) **ESSOX s. r. o.**, Senovážné náměstí 231/7, České Budějovice, 37001, CZ

(740) **KUDRLIČKA & SEDLÁK** Advokátní, patentová a známková kancelář, Ing. Jiří Sedlák, Husova 16, České Budějovice, 37001

(210) **O-424143**

(220) 11.03.2005

(320) 11.03.2005

(511) 9, 38, 42

(540)



(510) (9) počítačový software, paměťová média s nahraným počítačovým software, modemy, síťové karty, síťové karty bezdrátové, routery a ostatní komponenty spadající do třídy 9 potřebné pro připojení počítačů a telefonů k datovým sítím; (38) telekomunikační služby, poskytování telekomunikačního připojení ke globálním počítačovým sítím, pronájem telekomunikačních okruhů, zřizování a provozování veřejných, účelových a privátních telekomunikačních, datových a výpočetních sítí, komunikace prostřednictvím telefonů a počítačů, telematické služby, elektronický přenos dokumentů, zpráv, dat a informací, služby elektronické pošty, přenos všech druhů dat a informací prostřednictvím pevných i radiových telekomunikačních sítí a datových sítí všeho druhu, služby pro přenos video záznamů, služby přístupu ke všem druhům datových a informačních sítí a Internetu, zprostředkování přenosu dat, poradenská činnost v oblasti telekomunikací a počítačových sítí, konzultační služby ve vztahu ke službám uvedených ve tř. 38; (42) analytické a projekční práce v oblasti telekomunikací a informatiky, vytváření, modifikování a poskytování počítačových programů, instalace počítačových programů, údržba a aktualizování počítačových programů.

(590) Barevná

(730) **ČESKÝ TELECOM, a. s.**, Olšanská 55/5, Praha 3, 13034, CZ

(740) **AK SODOMKA-SOUČEK-JINDRA-MOKRÝ & PARTNEŘI**, JUDr. Tomáš Jindra, U Prašné brány 3, Praha 1, 11000

(210) **O-424144**

(220) 11.03.2005

(320) 11.03.2005

(511) 9, 38, 42

(540)



(510) (9) počítačový software, paměťová média s nahraným počítačovým software, modemy, síťové karty, síťové karty bezdrátové, routery a ostatní komponenty spadající do třídy 9 potřebné pro připojení počítačů a telefonů k datovým sítím; (38)

telekomunikační služby, poskytování telekomunikačního připojení ke globálním počítačovým sítím, pronájem telekomunikačních okruhů, zřizování a provozování veřejných, účelových a privátních telekomunikačních, datových a výpočetních sítí, komunikace prostřednictvím telefonů a počítačů, telematické služby, elektronický přenos dokumentů, zpráv, dat a informací, služby elektronické pošty, přenos všech druhů dat a informací prostřednictvím pevných i radiových telekomunikačních sítí a datových sítí všeho druhu, služby pro přenos video záznamů, služby přístupu ke všem druhům datových a informačních sítí a Internetu, zprostředkování přenosu dat, poradenská činnost v oblasti telekomunikací a počítačových sítí, konzultační služby ve vztahu ke službám uvedených ve tř. 38; (42) analytické a projekční práce v oblasti telekomunikací a informatiky, vytváření, modifikování a poskytování počítačových programů, instalace počítačových programů, údržba a aktualizování počítačových programů.

(590) Barevná

(730) **ČESKÝ TELECOM, a. s.**, Olšanská 55/5, Praha 3, 13034, CZ

(740) **AK SODOMKA-SOUČEK-JINDRA-MOKRÝ & PARTNEŘI**, JUDr. Tomáš Jindra, U Prašné brány 3, Praha 1, 11000

(210) **O-424145**

(220) 11.03.2005

(320) 11.03.2005

(511) 9, 38, 42

(540)



(510) (9) počítačový software, paměťová média s nahraným počítačovým software, modemy, síťové karty, síťové karty bezdrátové, routery a ostatní komponenty spadající do třídy 9 potřebné pro připojení počítačů a telefonů k datovým sítím; (38) telekomunikační služby, poskytování telekomunikačního připojení ke globálním počítačovým sítím, pronájem telekomunikačních okruhů, zřizování a provozování veřejných, účelových a privátních telekomunikačních, datových a výpočetních sítí, komunikace prostřednictvím telefonů a počítačů, telematické služby, elektronický přenos dokumentů, zpráv, dat a informací, služby elektronické pošty, přenos všech druhů dat a informací prostřednictvím pevných i radiových telekomunikačních sítí a datových sítí všeho druhu, služby pro přenos video záznamů, služby přístupu ke všem druhům datových a informačních sítí a Internetu, zprostředkování přenosu dat, poradenská činnost v oblasti telekomunikací a počítačových sítí, konzultační služby ve vztahu ke službám uvedených ve tř. 38; (42) analytické a projekční práce v oblasti telekomunikací a informatiky, vytváření, modifikování a poskytování počítačových programů, instalace počítačových programů, údržba a aktualizování počítačových programů.

(730) **ČESKÝ TELECOM, a. s.**, Olšanská 55/5, Praha 3, 13034, CZ

(740) **AK SODOMKA-SOUČEK-JINDRA-MOKRÝ & PARTNEŘI**, JUDr. Tomáš Jindra, U Prašné brány 3, Praha 1, 11000

(210) **O-424146**

(220) 11.03.2005

(320) 11.03.2005

(511) 9, 38, 42

(540)



(510) (9) počítačový software, paměťová média s nahraným počítačovým software, modemy, síťové karty, síťové karty

bezdrátové, routery a ostatní komponenty spadající do třídy 9 potřebné pro připojení počítačů a telefonů k datovým sítím; (38) telekomunikační služby, poskytování telekomunikačního připojení ke globálním počítačovým sítím, pronájem telekomunikačních okruhů, zřízení a provozování veřejných, účelových a privátních telekomunikačních, datových a výpočetních sítí, komunikace prostřednictvím telefonů a počítačů, telematické služby, elektronický přenos dokumentů, zpráv, dat a informací, služby elektronické pošty, přenos všech druhů dat a informací prostřednictvím pevných i radiových telekomunikačních sítí a datových sítí všeho druhu, služby pro přenos video záznamů, služby přístupu k všem druhům datových a informačních sítí a Internetu, zprostředkování přenosu dat, poradenská činnost v oblasti telekomunikací a počítačových sítí, konzultační služby ve vztahu ke službám uvedených ve tř. 38.; (42) analytické a projekční práce v oblasti telekomunikací a informatiky, vytváření, modifikování a poskytování počítačových programů, instalace počítačových programů, údržba a aktualizování počítačových programů.

(730) **ČESKÝ TELECOM, a. s.**, Olšanská 55/5, Praha 3, 13034, CZ
(740) AK SODOMKA-SOUČEK-JINDRA-MOKRÝ & PARTNEŘI, JUDr. Tomáš Jindra, U Prašné brány 3, Praha 1, 11000

(210) **O-424147**

(220) 11.03.2005

(320) 11.03.2005

(511) 38

(540)

InfoLimit

ČESKÝ TELECOM

(510) (38) telekomunikační služby, telefonické služby, poskytování telekomunikačního připojení ke globálním počítačovým sítím, pronájem telekomunikačních okruhů, zřízení a provozování veřejných, účelových a privátních telekomunikačních sítí, komunikace prostřednictvím telefonů a počítačů, směrovací a spojovací telekomunikační služby, telematické služby, automatický monitoring hovorného, automatický monitoring telekomunikačního připojení zákazníků, služby hlasové schránky, automatické zaslání výzev a zpráv (zasílané telefonem nebo jinými elektronickými komunikačními prostředky), služby elektronické pošty, přenos všech druhů dat a informací prostřednictvím pevných i radiových telekomunikačních sítí a datových sítí všeho druhu, služby pro přenos video záznamů, zprostředkování přenosu dat, získávání a šíření zpráv a informací prostřednictvím telekomunikační sítě nebo datové sítě nebo sítě výpočetní, služby přístupu ke všem druhům datových a informačních sítí a Internetu, poradenská činnost v oblasti telekomunikací.

(590) Barevná

(730) **ČESKÝ TELECOM, a. s.**, Olšanská 55/5, Praha 3, 13034, CZ

(740) AK SODOMKA-SOUČEK-JINDRA-MOKRÝ & PARTNEŘI, JUDr. Tomáš Jindra, U Prašné brány 3, Praha 1, 11000

(210) **O-424148**

(220) 11.03.2005

(320) 11.03.2005

(511) 38

(540)

InfoLimit

(510) (38) telekomunikační služby, telefonické služby, poskytování telekomunikačního připojení ke globálním počítačovým sítím, pronájem telekomunikačních okruhů, zřízení a provozování veřejných, účelových a privátních telekomunikačních sítí, komunikace prostřednictvím telefonů a počítačů, směrovací a spojovací telekomunikační služby, telematické služby, automatický monitoring hovorného, automatický monitoring telekomunikačního připojení zákazníků, služby hlasové

veřejných, účelových a privátních telekomunikačních sítí, komunikace prostřednictvím telefonů a počítačů, směrovací a spojovací telekomunikační služby, telematické služby, automatický monitoring hovorného, automatický monitoring telekomunikačního připojení zákazníků, služby hlasové schránky, automatické zaslání výzev a zpráv (zasílané telefonem nebo jinými elektronickými komunikačními prostředky), služby elektronické pošty, přenos všech druhů dat a informací prostřednictvím pevných i radiových telekomunikačních sítí a datových sítí všeho druhu, služby pro přenos video záznamů, zprostředkování přenosu dat, získávání a šíření zpráv a informací prostřednictvím telekomunikační sítě nebo datové sítě nebo sítě výpočetní, služby přístupu ke všem druhům datových a informačních sítí a Internetu, poradenská činnost v oblasti telekomunikací.

(730) **ČESKÝ TELECOM, a. s.**, Olšanská 55/5, Praha 3, 13034, CZ

(740) AK SODOMKA-SOUČEK-JINDRA-MOKRÝ & PARTNEŘI, JUDr. Tomáš Jindra, U Prašné brány 3, Praha 1, 11000

(210) **O-424149**

(220) 11.03.2005

(320) 11.03.2005

(511) 38

(540)

InfoLimit

ČESKÝ TELECOM

(510) (38) telekomunikační služby, telefonické služby, poskytování telekomunikačního připojení ke globálním počítačovým sítím, pronájem telekomunikačních okruhů, zřízení a provozování veřejných, účelových a privátních telekomunikačních sítí, komunikace prostřednictvím telefonů a počítačů, směrovací a spojovací telekomunikační služby, telematické služby, automatický monitoring hovorného, automatický monitoring telekomunikačního připojení zákazníků, služby hlasové schránky, automatické zaslání výzev a zpráv (zasílané telefonem nebo jinými elektronickými komunikačními prostředky), služby elektronické pošty, přenos všech druhů dat a informací prostřednictvím pevných i radiových telekomunikačních sítí a datových sítí všeho druhu, služby pro přenos video záznamů, zprostředkování přenosu dat, získávání a šíření zpráv a informací prostřednictvím telekomunikační sítě nebo datové sítě nebo sítě výpočetní, služby přístupu ke všem druhům datových a informačních sítí a Internetu, poradenská činnost v oblasti telekomunikací.

(730) **ČESKÝ TELECOM, a. s.**, Olšanská 55/5, Praha 3, 13034, CZ

(740) AK SODOMKA-SOUČEK-JINDRA-MOKRÝ & PARTNEŘI, JUDr. Tomáš Jindra, U Prašné brány 3, Praha 1, 11000

(210) **O-424150**

(220) 11.03.2005

(320) 11.03.2005

(511) 38

(540)

InfoLimit

(510) (38) telekomunikační služby, telefonické služby, poskytování telekomunikačního připojení ke globálním počítačovým sítím, pronájem telekomunikačních okruhů, zřízení a provozování veřejných, účelových a privátních telekomunikačních sítí, komunikace prostřednictvím telefonů a počítačů, směrovací a spojovací telekomunikační služby, telematické služby, automatický monitoring hovorného, automatický monitoring telekomunikačního připojení zákazníků, služby hlasové

schránky, automatické zasílání výzev a zpráv (zasílané telefonem nebo jinými elektronickými komunikačními prostředky), služby elektronické pošty, přenos všech druhů dat a informací prostřednictvím pevných i radiových telekomunikačních sítí a datových sítí všeho druhu, služby pro přenos video záznamů, zprostředkování přenosu dat, získávání a šíření zpráv a informací prostřednictvím telekomunikační sítě nebo datové sítě nebo sítě výpočetní, služby přístupu ke všem druhům datových a informačních sítí a Internetu, poradenská činnost v oblasti telekomunikací.

(590) Barevná

(730) ČESKÝ TELECOM, a. s., Olšanská 55/5, Praha 3, 13034, CZ

(740) AK SODOMKA-SOUČEK-JINDRA-MOKRÝ & PARTNEŘI, JUDr. Tomáš Jindra, U Prašné brány 3, Praha 1, 11000

(210) O-424151

(220) 11.03.2005

(320) 11.03.2005

(511) 9, 35, 37, 38, 42

(540)

Hostingové služby



(510) (9) přístroje a nástroje elektronické, elektronické přístroje na měření, signalizaci, kontrolu, vybavení a přístroje pro zpracování dat a informací, servery, rozváděčové skříně, radiokomunikační zařízení pro přenos dat, telefonních hovorů, pro propojení počítačových, datových, výpočetních sítí a pro připojení k všem druhům datových a informačních sítí včetně sítí globálních a Internetu; (35) automatizované zpracování dat a informací, zprostředkovatelská činnost v oblasti obchodu; (37) instalace a opravy elektronických zařízení, zejména výpočetní techniky, zřizování, provoz a údržba provozu serverů; (38) telekomunikační služby, poskytování telekomunikačního připojení ke globálním počítačovým sítím, pronájem telekomunikačních okruhů, zřizování a provozování veřejných, účelových a privátních telekomunikačních sítí, komunikace prostřednictvím telefonů a počítačů, směrovací a spojovací telekomunikační služby, telematické služby, automatický monitoring telekomunikačního připojení zákazníků, přenos všech druhů dat a informací prostřednictvím pevných i radiových telekomunikačních sítí a datových sítí všeho druhu, služby pro přenos video záznamů, zprostředkování přenosu dat, získávání a šíření zpráv a informací prostřednictvím telekomunikační sítě nebo datové sítě nebo sítě výpočetní, služby přístupu ke všem druhům datových a informačních sítí a Internetu, poradenská činnost v oblasti telekomunikací; (42) služby programování počítačů, programování, administrace a monitoring serverů, instalace, aktualizace a údržby počítačových programů, hosting webových stránek, pronájem výpočetní techniky, pronájem serverů, poradenská a konzultační činnost v oblasti výpočetní telekomunikační techniky.

(590) Barevná

(730) ČESKÝ TELECOM, a. s., Olšanská 55/5, Praha 3, 13034, CZ

(740) AK SODOMKA-SOUČEK-JINDRA-MOKRÝ & PARTNEŘI, JUDr. Tomáš Jindra, U Prašné brány 3, Praha 1, 11000

(210) O-424152

(220) 11.03.2005

(320) 11.03.2005

(511) 9, 35, 37, 38, 42

(540)

Hostingové služby



ČESKÝ TELECOM

(510) (9) přístroje a nástroje elektronické, elektronické přístroje na měření, signalizaci, kontrolu, vybavení a přístroje pro zpracování dat a informací, servery, rozváděčové skříně, radiokomunikační zařízení pro přenos dat, telefonních hovorů, pro propojení počítačových, datových, výpočetních sítí a pro připojení k všem druhům datových a informačních sítí včetně sítí globálních a Internetu; (35) automatizované zpracování dat a informací, zprostředkovatelská činnost v oblasti obchodu; (37) instalace a opravy elektronických zařízení, zejména výpočetní techniky, zřizování, provoz a údržba provozu serverů; (38) telekomunikační služby, poskytování telekomunikačního připojení ke globálním počítačovým sítím, pronájem telekomunikačních okruhů, zřizování a provozování veřejných, účelových a privátních telekomunikačních sítí, komunikace prostřednictvím telefonů a počítačů, směrovací a spojovací telekomunikační služby, telematické služby, automatický monitoring telekomunikačního připojení zákazníků, přenos všech druhů dat a informací prostřednictvím pevných i radiových telekomunikačních sítí a datových sítí všeho druhu, služby pro přenos video záznamů, zprostředkování přenosu dat, získávání a šíření zpráv a informací prostřednictvím telekomunikační sítě nebo datové sítě nebo sítě výpočetní, služby přístupu ke všem druhům datových a informačních sítí a Internetu, poradenská činnost v oblasti telekomunikací; (42) služby programování počítačů, programování, administrace a monitoring serverů, instalace, aktualizace a údržby počítačových programů, hosting webových stránek, pronájem výpočetní techniky, pronájem serverů, poradenská a konzultační činnost v oblasti výpočetní telekomunikační techniky.

(730) ČESKÝ TELECOM, a. s., Olšanská 55/5, Praha 3, 13034, CZ

(740) AK SODOMKA-SOUČEK-JINDRA-MOKRÝ & PARTNEŘI, JUDr. Tomáš Jindra, U Prašné brány 3, Praha 1, 11000

(210) O-424153

(220) 11.03.2005

(320) 11.03.2005

(511) 9, 35, 37, 38, 42

(540)

Hostingové služby



ČESKÝ TELECOM

(510) (9) přístroje a nástroje elektronické, elektronické přístroje na měření, signalizaci, kontrolu, vybavení a přístroje pro zpracování dat a informací, servery, rozváděčové skříně, radiokomunikační zařízení pro přenos dat, telefonních hovorů, pro propojení počítačových, datových, výpočetních sítí a pro připojení k všem druhům datových a informačních sítí včetně sítí globálních a Internetu; (35) automatizované zpracování dat a informací, zprostředkovatelská činnost v oblasti obchodu; (37) instalace a opravy elektronických zařízení, zejména výpočetní techniky, zřizování, provoz a údržba provozu serverů; (38) telekomunikační služby, poskytování telekomunikačního připojení ke globálním počítačovým sítím, pronájem telekomunikačních okruhů, zřizování a provozování veřejných, účelových a privátních telekomunikačních sítí, komunikace prostřednictvím telefonů a počítačů, směrovací a spojovací telekomunikační služby, telematické služby, automatický monitoring telekomunikačního připojení zákazníků, přenos všech druhů dat a informací prostřednictvím pevných i radiových telekomunikačních sítí a datových sítí všeho druhu, služby pro přenos video záznamů, zprostředkování přenosu dat, získávání a šíření zpráv a informací prostřednictvím telekomunikační sítě nebo datové sítě nebo sítě výpočetní, služby přístupu ke všem druhům datových a informačních sítí a Internetu, poradenská činnost v oblasti telekomunikací; (42) služby programování počítačů, programování, administrace a monitoring serverů, instalace, aktualizace a údržby počítačových programů, hosting webových stránek, pronájem výpočetní techniky, pronájem serverů, poradenská a konzultační činnost v oblasti výpočetní telekomunikační techniky.

(590) Barevná

- (730) **ČESKÝ TELECOM, a. s.**, Olšanská 55/5, Praha 3, 13034, CZ
(740) AK SODOMKA-SOUČEK-JINDRA-MOKRÝ & PARTNEŘI,
JUDr. Tomáš Jindra, U Prašné brány 3, Praha 1, 11000

- (210) **O-424154**
(220) 11.03.2005
(320) 11.03.2005
(511) 9, 35, 37, 38, 42
(540)

**Hostingové
služby**

- (510) (9) přístroje a nástroje elektronické, elektronické přístroje na měření, signalizaci, kontrolu, vybavení a přístroje pro zpracování dat a informací, servery, rozváděčové skříně, radiokomunikační zařízení pro přenos dat, telefonních hovorů, pro propojení počítačových, datových, výpočetních sítí a pro připojení k všem druhům datových a informačních sítí včetně sítí globálních a Internetu; (35) automatizované zpracování dat a informací, zprostředkovatelská činnost v oblasti obchodu; (37) instalace a opravy elektronických zařízení, zejména výpočetní techniky, zřizování, provoz a údržba provozu serverů; (38) telekomunikační služby, poskytování telekomunikačního připojení ke globálním počítačovým sítím, pronájem telekomunikačních okruhů, zřizování a provozování veřejných, účelových a privátních telekomunikačních sítí, komunikace prostřednictvím telefonů a počítačů, směrovací a spojovací telekomunikační služby, telematické služby, automatický monitoring telekomunikačního připojení zákazníků, přenos všech druhů dat a informací prostřednictvím pevných i radiových telekomunikačních sítí a datových sítí všeho druhu, služby pro přenos video záznamů, zprostředkování přenosu dat, získávání a šíření zpráv a informací prostřednictvím telekomunikační sítě nebo datové sítě nebo sítě výpočetní, služby přístupu ke všem druhům datových a informačních sítí a Internetu, poradenská činnost v oblasti telekomunikací; (42) služby programování počítačů, programování, administrace a monitoring serverů, instalace, aktualizace a údržba počítačových programů, hosting webových stránek, pronájem výpočetní techniky, pronájem serverů, poradenská a konzultační činnost v oblasti výpočetní telekomunikační techniky.
- (730) **ČESKÝ TELECOM, a. s.**, Olšanská 55/5, Praha 3, 13034, CZ
(740) AK SODOMKA-SOUČEK-JINDRA-MOKRÝ & PARTNEŘI,
JUDr. Tomáš Jindra, U Prašné brány 3, Praha 1, 11000

- (210) **O-424156**
(220) 11.03.2005
(320) 11.03.2005
(511) 35
(540)

DAEWOO

- (510) (35) propagační činnost, reklama, pomoc při řízení obchodní činnosti, obchodní administrativní, kancelářské práce, zvláště zprostředkování obchodů v oblasti exportu a importu, řízení obchodní činnosti palivových čerpacích stanic, zprostředkovatelská obchodní činnost zahrnující zajišťování prodeje a sjednávání obchodů, zajišťování a pomoc při řízení dražeb hotelů, zprostředkování a zajišťování prodeje farmaceutických výrobků, distribuce vzorků různého zboží, podpora prodeje (pro jiné subjekty), pomoc při řízení obchodní činnosti a odborné obchodní konzultace, agenturní služby v oblasti obchodních informací zahrnující zajišťování, poskytování a zprostředkování obchodních informací, marketingové služby

zahrnující obchodní nebo podnikatelský průzkum, předvádění zboží.

- (730) **Daewoo International Corporation**, 541 Namdaemunro 5-Ga,
Joong-Gu, Seoul, KR
(740) PATENTSERVIS Praha, a.s., Jivenská 1273/1, Praha 4, 14021

- (210) **O-424159**
(220) 11.03.2005
(320) 11.03.2005
(511) 34
(540)

TREND

- (510) (34) tabák surový nebo zpracovaný, včetně doutníků, cigaret a cigarillo, tabák do ručně balených cigaret, tabák do dýmek, žvýkací tabák, šňupací tabák, tabákové náhražky (ne pro lékařské účely), potřeby pro kuřáky včetně cigaretového papíru a dutinek, cigaretové filtry, plechovky na tabák, cigaretová pouzdra a popelníky, ne z drahých kovů, jejich slitin nebo jimi potažené, dýmky, kapesní přístroje na balení cigaret, zapalovače, zápalky.
- (730) **Philip Morris Products S. A.**, Quai Jeanrenaud 3, Neuchatel,
2000, CH
(740) Čermák Hořejš Myslíl a spol., JUDr. Jan Matějka, Národní 32,
Praha 1, 11000

- (210) **O-424164**
(220) 11.03.2005
(320) 11.03.2005
(511) 16, 35, 36, 41, 43
(540)

HOTEL BOUČEK

- (510) (16) papír, výrobky z papíru, periodické a neperiodické publikace, knihy, časopisy, brožury, fotografie, plakáty, pohledy, kalendáře, samolepky, obtisky, papírové a umělohmotné tašky, tužky, pera a pastelky, papírové obaly všeho druhu, ubrousky a ubrusy, tácky, papírové vlajky, čepice a šatník, informační a reklamní produkty v papírové formě, data a databáze obecně na papírových nosičích, písma pro tiskárny, štočky, umělecké nebo ozdobné předměty z papíru; (35) činnost organizačních a ekonomických poradců, ekonomické prognózy, zpracování a zprostředkování technicko-ekonomických studií a finančně ekonomických studií, vedení účetnictví, účetní poradenství, revize účtů, účetní analýzy, účetní závěrky, konsolidované účetní závěrky, účetnictví podle mezinárodních standardů, účetní systémy, účetní kontroly, nákladové účetnictví, manažerské účetnictví, daňové poradenství, daňové analýzy, obchodní průzkum, průzkum trhu, služby a poradenství v obchodní činnosti, obchodní management a podnikové poradenství, obchodní nebo podnikatelské informace, marketingové studie, organizační poradenství, zprostředkovatelská činnost v oblasti obchodu a služeb, pomoc při řízení obchodních a průmyslových podniků, pomoc při řízení obchodní činnosti, zprostředkování v oblasti provozování sítí obchodů, obchodních středisek, zprostředkování obchodních kontaktů, provádění obchodních operací, informační a poradenská činnost v této oblasti, umělecká agentura, vedení a správa hotelu, propagační, reklamní a inzertní činnost, předvádění zboží, propagace věrnostních karet a platebních karet při prodeji zboží, vyhodnocení obchodu a průzkum trhu, organizace výstav ke komerčním účelům a k reklamním účelům, ekonomické a obchodní prognózy, provádění veřejných aukcí a dražeb, reprodukce a kopírování dokumentů, administrativní vztahující se k tiskovinám, informační kancelář - poskytování informací a jiných informačních produktů všeho druhu, komerční kancelář, zpracování textů, systemizace informací do počítačové databáze, provádění obchodních rešerší, vyhledávání, indexování, spojování a uspořádání dat pro Internet, elektronické komunikační sítě a elektronické databáze, příprava elektronických pozvánek, prezentace uživatelů na stránkách World Wide Web v počítačové síti Internet; (36) směnárenská činnost; (41) činnost vyučovací, výchovná, vzdělávací a zábavní, pořádání kulturních a uměleckých akcí, setkání, výstav, soutěží, přednášek, ediční činnost, publikační činnost, tvorba a šíření audiovizuálních děl, zprostředkování v oblasti kultury, výchovy, zábavy a sportu, pořádání kurzů aerobiku, pořádání sportovních a výchovných akcí, pořádání tělovýchovných kurzů a činnost sportovních instruktorů, provozování veřejných tělovýchovných škol, půjčování tělovýchovného nářadí, organizování sportovních soutěží, elektronické publikování se zaměřením na fitness a

zdravý životní styl, poradenství sportovní, nahrávání nosičů zvukových nebo obrazově zvukových, půjčování nahraných zvukových a nebo obrazově zvukových záznamů, provozování zařízení sloužících k regeneraci a rekondici - sauny, provozování sportovních zařízení a zařízení sloužících k regeneraci a rekondici, včetně fit centra, pořádání kurzů aerobicu, cycling, provozování sauny, bazénu; (43) hotelové služby a ubytovací služby, včetně stravování, provozování pensionů, restaurací, barů, kaváren, internet café, vináren, cukráren, bufetů a kiosků s občerstvením, příprava jídla a dodávky jídla, též pro hosty, pořádání hostin a gastronomických akcí, rezervace ubytování, poradenství v oboru provozování hotelů, gastronomických provozů, ubytovací služby (hotely, penziony), ubytování i přechodné (-pronajímání), kavárny, přechodné ubytování (-rezervace).

(730) **Z - FIN, a. s.**, Riegrovo nám. 193, Kroměříž, 76701, CZ

(740) BOHEMIA PATENT, Ing. Jana Vandělková, Umělecká 6, Praha 7, 17000

(210) **O-424201**

(220) 14.03.2005

(320) 14.03.2005

(511) 25

(540)

RADAR

(510) (25) oděvy, obuv, kloboučnické zboží.

(730) **CROSS JEANSWEAR, spol. s r.o.**, Pražákova 52, Brno, 61900, CZ

(740) ROTT, RŮŽIČKA & GUTTMANN Patentová, známková a advokátní kancelář, JUDr. Vladimír Rott, Nad Štolou 12, Praha 7, 17000

(210) **O-424202**

(220) 14.03.2005

(320) 14.03.2005

(511) 25

(540)

RADAR JEANS

(510) (25) oděvy, obuv, kloboučnické zboží.

(730) **CROSS JEANSWEAR, spol. s r.o.**, Pražákova 52, Brno, 61900, CZ

(740) ROTT, RŮŽIČKA & GUTTMANN Patentová, známková a advokátní kancelář, JUDr. Vladimír Rott, Nad Štolou 12, Praha 7, 17000

(210) **O-424206**

(220) 14.03.2005

(320) 14.03.2005

(511) 32, 33, 35, 40

(540)



(510) (32) nealkoholické nápoje všeho druhu, zejména nealkoholické mošty, ovocné a zeleninové šťávy, výtažky a nektary, nealkoholické aperitivy a koktejly přírodní a syčené minerální, stolní a pramenité vody, včetně vod ochucených, limonády, nealkoholické nápoje instantní a koncentrované, včetně nápojů energetických, vitaminizovaných a ionizovaných, dietetické nápoje neléčebné, včetně nápojů vitaminizovaných, přípravky na výrobu nealkoholických nápojů, např. prášky, granule, tablety, koncentráty a sirupy, extrakty, výluhy a jiné přípravky pro přípravu nealkoholických nápojů, včetně jejich příchuť; (33) alkoholické nápoje všeho druhu, zejména vína, lihoviny a likéry, např. vína stolní, odrůdová a známková, a to přírodní, ovocná a bylinná, destiláty vinné, ovocné, bylinné a zeleninové, včetně macerátů a výluhů, destiláty ušlechtilé a řezané, alkoholické aperitivy a koktejly, koncentráty k přípravě alkoholických nápojů a esence do lihovin; (35) zprostředkovatelská činnost v oblasti obchodu s alkoholickými a nealkoholickými nápoji, inzertní a propagační služby, včetně zveřejňování reklamních a náborových

textů a jejich rozšiřování, průzkum a analýza trhu, včetně zpracování odborných obchodních posudků a studií, informační servis v oboru obchodu a reklamy, obchodní zastoupení tuzemských a zahraničních firem, poskytování pomoci při provozování obchodu, včetně zprostředkování obchodních záležitostí a personalistiky, organizování, zabezpečování a pořádání propagačních a/nebo komerčních výstav, propagačních a reklamních akcí a přehlídek zboží, včetně distribuce zboží a jeho vzorků k reklamním účelům, odborná poradenská a konzultační činnost v oboru obchodu, podnikání, reklamy a propagace; (40) lisování a následné zpracování vína a lihu, zejména vinných hroznů, ovoce, bylin a zeleniny, včetně koncentrátů a přísad.

(590) Barevná

(730) **Vitis trade, s.r.o.**, Sásovská cesta 41, Banská Bystrica, 97401, SK

(740) DMH - patentová a známková kancelář, Mgr. Marcela Machatová, Pospíšilova 2, Praha 3, 13000

(210) **O-424207**

(220) 14.03.2005

(320) 14.03.2005

(511) 4, 7, 8, 9, 13, 18, 35, 37, 40, 42

(540)

PROARMS

(510) (4) mazadla a konzervační přípravky pro zbraně; (7) obráběcí stroje a motory, zejména stroje kovoobráběcí, kovací, lisovací, leštící, řezací, svařovací a razicí, stroje pro slévárny, včetně jejich příslušenství, stroje na třídění materiálu a odpadu, hydraulické hnací stroje a motory; (8) zbraně sečné a bodné, například šavle, meče, obušky, mačety a meče, včetně jejich pouzder; (9) ochranné prostředky osobní proti postřelení, nárazům a úrazům, například oděvy, přilby, masky, helmy, rukavice, štíty, včetně neprůstřelných vest, bezpečnostní přístroje, nástroje a zařízení, teleskopy; (13) zbraně střelné, plynové, laserové a slzné, včetně jejich příslušenství, určené pro sportovní, lovecké a vojenské účely a pro ochranu osob a majetku, zejména revolvery, pušky, kulomety, minomety a raketomety, střelivo, střely, trhavy a výbušniny, zejména střelný prach, roznětky, rozbušky a zápalnice, rakety a pyrotechnické výrobky, signalizační střely, miny, mechanické zbraně, například samostřily, kuše aj., vyjma zbraní sečných a bodných, pouzdra na zbraně; (18) kožené vojenské řemeny, tomy, tašky, lovecké torby, brašny a pouzdra z kůže a jejich náhražek; (35) obchodní zprostředkovatelská činnost v oboru zbraní a střeliva, včetně strojů a zařízení na jejich výrobu, inzertní a obchodní propagační služby, včetně zajišťování a rozšiřování reklamních a/nebo inzertních textů, komerční využití Internetu v oblastech komerčních internetových médií a vyhledávacích služeb, včetně systematizace informací do počítačových databází, marketing, obchodní zastoupení tuzemských a zahraničních firem, organizování a pořádání propagačních výstav a přehlídek zboží a služeb, odborná informační a poradenská činnost v oboru obchodních služeb a propagace; (37) údržba, opravy a úpravy zbraní, včetně strojů a zařízení na jejich výrobu, půjčování zbraní a strojů a zařízení na výrobu zbraní a střeliva, odborné informační, konzultační a poradenské služby v oblasti údržby a oprav zbraní a střeliva, včetně strojů a zařízení pro jejich výrobu a likvidaci; (40) kovovýroba a zpracování kovů, zejména odlévání, kalení, letování, pájení, plátování, frézování a broušení kovů, včetně jejich povrchové úpravy, zpracování a barvení kůže a její náhražky, odborné informační, konzultační a poradenské služby v oboru kovovýroby, zpracování materiálů, včetně likvidace zbraní a střeliva; (42) výzkum a vývoj zbraní a střeliva, včetně strojů a zařízení na jejich výrobu i likvidaci, zkoušení a testování materiálů, služby v oblasti chemie, například chemické analýzy, průmyslový design, expertizní a posudková činnost a inženýrské práce v oblasti zbraní a střeliva, včetně strojů a zařízení pro jejich výrobu, odborné informační, konzultační a poradenské služby v oblasti výzkumu a vývoje zbraní a střeliva, včetně strojů a zařízení pro jejich výrobu a likvidaci.

(730) **PROARMS CZ spol. s r.o.**, Radešovská 799, Praha 4, 14900, CZ

(740) DMH - patentová a známková kancelář, Mgr. Marcela Machatová, Pospíšilova 2, Praha 3, 13000

(210) **O-424208**

(220) 14.03.2005
(320) 14.03.2005
(511) 32, 33, 35, 40
(540)



(510) (32) nealkoholické nápoje všeho druhu, zejména nealkoholické mošty, ovocné a zeleninové šťávy, nektary a výtažky, nealkoholické aperitivy a koktejly, přírodní a syčené minerální, stolní a pramenité vody, včetně vod ochucených, limonády, instantní a koncentrované nápoje, včetně nápojů energetických, vitaminizovaných a ionizovaných, dietetické nápoje neléčebné, včetně nápojů vitaminizovaných, přípravky na výrobu nealkoholických nápojů, např. prášky, granule, tablety, koncentráty a sirupy, extrakty, výluhy a jiné přípravky pro přípravu nealkoholických nápojů, včetně jejich příchutí; (33) alkoholické nápoje všeho druhu, zejména vína, lihoviny a likéry, např. vína stolní, odrůdová a známková, a to přírodní, ovocná a bylinná, destiláty vinné, ovocné, bylinné a zeleninové, včetně macerátů a výluhů, destiláty ušlechtilé a řezané, alkoholické aperitivy a koktejly, koncentráty k přípravě alkoholických nápojů a esence do lihovin; (35) zprostředkování prodeje a nákupu výrobků v oboru alkoholických a nealkoholických nápojů, inzertní a propagační služby, včetně zveřejňování reklamních a náborových textů a jejich rozšiřování, průzkum a analýza trhu, včetně zpracování odborných obchodních posudků a studií, informační servis v oboru obchodu a reklamy, správa obchodních zájmů třetích osob, obchodní zastoupení tuzemských a zahraničních firem, poskytování pomoci při provozování obchodu, včetně zprostředkování obchodních záležitostí a personalistiky, organizování, zabezpečování a pořádání propagačních a/nebo komerčních výstav, propagačních a reklamních akcí a přehlídek zboží, včetně distribuce zboží a jeho vzorků k reklamním účelům, odborná poradenská a konzultační činnost v oboru obchodu, podnikání, reklamy a propagace; (40) zpracování vína a lihu, zejména vinných hroznů, ovoce, bylin a zeleniny, včetně koncentrátů a přísad, míchání alkoholických a nealkoholických nápojů.

(590) Barevná
(730) **Vitis trade, s.r.o.**, Sásovská cesta 41, Banská Bystrica, 97401, SK
(740) DMH - patentová a známková kancelář, Mgr. Marcela Machatová, Pospíšilova 2, Praha 3, 13000

(210) **O-424226**
(220) 15.03.2005
(320) 15.03.2005
(511) 16
(540)

CHOVATEL

(510) (16) časopis.
(730) **Český svaz chovatelů**, Maškova 3, Praha 8, 18253, CZ
(740) Mgr. Dana Holíková, Mirovická 1101, Praha 8, 18200

(210) **O-424227**
(220) 15.03.2005
(320) 15.03.2005
(511) 5
(540)

FEBRISAN

(510) (5) farmaceutické a veterinářské výrobky, hygienické výrobky pro léčebné účely, diabetické přípravky pro léčebné účely, potraviny pro batolata, náplasti, obvazový materiál, materiály pro

plombování zubů a pro zubní otisky, dezinfekční přípravky, výrobky pro hubení škodlivých zvířat, fungicidy, herbicidy.
(730) **ALTANA Pharma s.r.o.**, Novodvorská 994/138, Praha 4, 14221, CZ

(210) **O-424228**
(220) 15.03.2005
(320) 15.03.2005
(511) 5
(540)

LACTULOC

(510) (5) farmaceutické a veterinářské výrobky, hygienické výrobky pro léčebné účely, diabetické přípravky pro léčebné účely, potraviny pro batolata, náplasti, obvazový materiál, materiály pro plombování zubů a pro zubní otisky, dezinfekční přípravky, výrobky pro hubení škodlivých zvířat, fungicidy, herbicidy.
(730) **ALTANA Pharma s.r.o.**, Novodvorská 994/138, Praha 4, 14221, CZ

(210) **O-424229**
(220) 15.03.2005
(320) 15.03.2005
(511) 25
(540)

LAADE

(510) (25) obuv, oděvy.
(730) **XUANGEX s.r.o.**, Cafourkova 6, Praha 8, 18000, CZ

(210) **O-424230**
(220) 15.03.2005
(320) 15.03.2005
(511) 9, 16, 41
(540)



(510) (9) nosiče informací o výtvarných dílech v rámci této třídy; (16) sborníky, pozvánky, letáky, plakáty; (41) kulturní a vzdělávací činnost, výstavnictví a prezentace k jiným než reklamním a obchodním účelům, pořádání výstav děl výtvarného umění, národních i mezinárodních.
(590) Barevná
(730) **Národní galerie v Praze**, Staroměstské náměstí 12, Praha 1, 11015, CZ
(740) AK Pejchal a spol. Praha, JUDr. Aleš Pejchal, Vyšehradská 21, Praha 2, 12800

(210) **O-424233**
(220) 15.03.2005
(320) 15.03.2005
(511) 7, 8, 40
(540)



(510) (7) stroje a obráběcí stroje; (8) nářadí a nástroje s ručním pohonem; (40) zpracování materiálů.
(730) **Kaderka Miloslav**, Rozhraní 172, Rozhraní, 56903, CZ
(740) JUDr. Miroslava Topolářová, Průmyslová 3, Svitavy, 56802

(210) **O-424242**
(220) 15.03.2005
(320) 15.03.2005
(511) 9, 35, 38, 42

(540)

FORMICARD

(510) (9) dárková, magnetická a čipová karta pro použití jako věrnostní systém, dárkové předměty spadající do této třídy; (35) reklamní a propagační činnost, podnikové poradenství a obchodní management, překlady informací do počítačových databází, příprava inzertních sloupků, marketingové studie, direkt marketing, spojování a uspořádání dat pro Internet, služby vyhledávání on-line novinek; (38) počítačová komunikace - přenos dat a informací prostřednictvím počítačů, poskytování přístupu k informacím on-line, internetové vývěskové služby, služby webových portálů; (42) tvorba a aktualizace software, příprava webových stránek.

(730) **DM CZECH s.r.o.**, V Chaloupkách 7, Ořech, 25225, CZ

(740) Společná advokátní kancelář Vsetečka Zelený Švorčík Kalenský a partneři, JUDr. Petr Kalenský, Hálkova 2, Praha 2, 12000

(210) **O-424243**

(220) 15.03.2005

(320) 15.03.2005

(511) 35, 38, 42

(540)

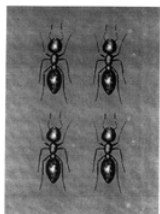

FORMICA

(510) (35) reklamní a propagační činnost, podnikové poradenství a obchodní management, překlady informací do počítačových databází, příprava inzertních sloupků, marketingové studie, direkt marketing, spojování a uspořádání dat pro Internet, služby vyhledávání on-line novinek; (38) počítačová komunikace - přenos dat a informací prostřednictvím počítačů, poskytování přístupu k informacím on-line, internetové vývěskové služby, služby webových portálů; (42) tvorba a aktualizace software, příprava webových stránek.

(730) **DM CZECH s.r.o.**, V Chaloupkách 7, Ořech, 25225, CZ

(740) Společná advokátní kancelář Vsetečka Zelený Švorčík Kalenský a partneři, JUDr. Petr Kalenský, Hálkova 2, Praha 2, 12000

(210) **O-424267**

(220) 16.03.2005

(320) 16.03.2005

(511) 9, 35, 41

(540)



(510) (9) počítačové databáze a počítačový software pro zadávání, uchovávání, zpracování a vyhledávání informací týkajících se poskytování personálních služeb, uživatelská dokumentace v rámci této třídy; (35) personální služby týkající se krátkodobých pracovníků, krátkodobé personální obsahování, trvalé personální obsazování, nábor pracovníků, zprostředkování práce, psychologické testování v rámci výběru pracovníků, podpora prodeje, reklama, obchodní informační a poradenské služby týkající se získávání krátkodobých a trvalých pracovníků, služby personálního řízení a poradenství při výběru; (41) vzdělávání, zajišťování kvalifikačních kurzů, zkoušení jednotlivců pro

stanovení personálních a technických dovedností.

(730) **Advantage Consulting, s.r.o.**, Pekařská 21, Brno, 60200, CZ

(210) **O-424271**

(220) 16.03.2005

(320) 16.03.2005

(511) 9, 18, 24, 25, 26, 35, 36, 37, 39, 41, 43, 44, 45

(540)

PARC FERME

(510) (9) brýle, pouzdra na brýle, brýle proti slunci, brýle sluneční; (18) batohy, batohy turistické, cestovní kufr, deštníky, náprsní tašky, slunečníky, tašky plážové; (24) podložky na stůl pro sklenice a talíře, pokrývky na stůl, příkrývky cestovní, ručníky, ručníky textilní na obličej, spací pytle, stolní pokrývky (ne z papíru), stolní ubrousky látkové, stolní ubrusy (ne z papíru); (25) boty šněrovací, bundy sportovní, bundy sportovní s kapucí, čepice, čelenky, čepice se štítkem, kabátky krátké, kabáty (svrchní), kalhoty, kalhoty jezdecké krátké, kamaše, kapesníčky do vrchní kapsy saka, klapky na uši (proti chladu), kombinézy, konfekce, košile, kravaty, oblečení, oděvy, oděvy pro motoristy, opasky, opasky na peníze, pásky ke kalhotám, přehozy přes ramena, pyžama, ponožky, potítka, pokrývky hlavy, rukavice, svetry, šály, trika, nátělníky, trička, vesty, zástěry; (26) jehelníčky; (35) pronájem reklamních materiálů, pronájem reklamních ploch, reklama, reklama (propagace), reklamní agentury, reklamní materiály (aktualizování), reklamní materiály (pronájem); (36) kanceláře realitní, pronájem bytů; (37) autoservisy; (39) doprava nákladní (kamiónová), doprava (automobilová), pronájem garáží, pronájem nákladních vozidel a kamiónů, přeprava nábytku, skladování, zprostředkování přepravy; (41) fotografování, herny (provozování), karaoke (poskytování služeb), kempinky (služby), organizování soutěží, plánování a organizování večírků, sportovní služby pro kempování, výstavy (organizování kulturních nebo vzdělávacích), zábava (služby); (43) automaty (rychlé občerstvení), služby barů, bufety, hotelové služby, rezervace hotelů, jídelny a závodní jídelny, kavárny, služby motelů, turistické noclehárny, penziony, penziony pro zvířata, pronájem jednacích místností, provoz hotelového ubytování, provozování kempů, půjčování stanů, půjčování stolů, židlí, prostírání a nápojového skla, restaurace, restaurace samoobslužné, ubytovací služby (hotely, penziony), ubytování (pronajímání a přechodné); (44) kadeřnické salóny, salóny krásy, tetování; (45) seznamovací služby.

(730) **Václav Krupička**, Nové Náměstí 1262/4, Praha 10, 10400, CZ

(210) **O-424273**

(220) 16.03.2005

(320) 16.03.2005

(511) 3

(540)

(510) (3) veškeré kosmetické výrobky včetně parfumerie.

(590) Barevná

(730) **MARIE R, s.r.o.**, Kunice 40, Praha - východ, 25163, CZ

(210) **O-424274**

(220) 16.03.2005

(320) 16.03.2005

(511) 5, 29, 30, 32

(540)

IMUNOOXI

(510) (5) léčivé cukrářské výrobky a cukrovinky s léčivými účinky, přípravky (poživatiny) obsahující biologické katalyzátory pro fyzicky aktivní osoby, sportovce nebo rekonvalescenty, posilující poživatiny, extrakty a potraviny pro zvláštní výživu, dietetické a diabetické poživatiny a potraviny pro zvláštní výživu, vitamínové přípravky, potravní doplňky pro posílení imunity organismu a zlepšení zdraví v tuhém i tekutém stavu ve formě

práškových směsí, kapek, sirupů, gelů, past, tablet, šumivých tablet, pastilek, dražé, tobolek, kapslí, bonbónů, želé a prášků, obilní klíčky pro dietetické účely, kultury mikroorganismů pro diety, vody strojené a minerální, diabetické a dietetické nápoje pro léčebné účely, přírodní pramenité a kojenecké vody pro léčebné účely, obohacené vitamínové nápoje a koncentráty pro léčebné účely, vše výše uvedené pro léčebné účely; (29) konzervované potraviny a poživatiny z ovoce, zeleniny, bílkovin, bylin, olejnin a mikrobiologických kultur, ovocné dřeně, výživné bylinné extrakty, texturované proteiny a jejich směsi pro humánní využití; (30) potravní doplňky neléčebné pro posílení imunity organismu a zlepšení zdraví rostlinného původu v tuhém i tekutém stavu, ve formě práškových směsí, kapek, sirupů, gelů, past, tablet, šumivých tablet, pastilek, dražé, tobulek, kapslí, bonbónů, želé a prášků, vše výše uvedené pro neléčebné účely a v rámci této třídy, káva a náhražky kávy, obilní vločky a jiné obilné výrobky určené k lidské výživě, müsli, čaje, extrakty a potraviny pro zvláštní výživu ne s léčebnými účinky v rámci této třídy, pekařské, cukrářské a cukrovinkářské výrobky, zejména oplatky, sušenky, keksy, bonbóny; (32) nealkoholické nápoje syčené i nesyčené, včetně nápojů minerálních, šumivých, iontových a energetických, sirupy, směsi, prášky a jiné přípravky a koncentráty pro přípravu nápojů, ovocné a zeleninové šťávy, mošty, ovocné nektary, nápoje z ovocných šťáv, včetně nápojů dietetických, diabetické a dietetické nápoje neléčebné, práškové nealkoholické nápoje, práškové přípravky a příchutě pro výrobu nealkoholických nápojů a likérů, nealkoholické aperitivy, ovocné šťávy, stolní a minerální vody.

(730) **NUTREND D.S., a.s.**, Selské nám. 9/43, Olomouc - Chválkovice, 77200, CZ

(740) Ing. Petr Soukup, patentový a známkový zástupce, Švédská 3, Olomouc, 77200

(210) **O-424277**
(220) 16.03.2005
(320) 16.03.2005
(511) 19, 37, 39, 42
(540)

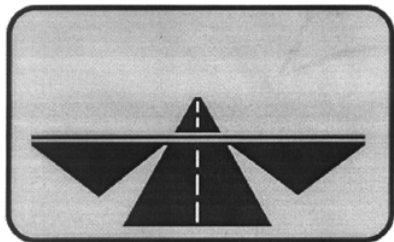

(510) (19) asfalty, bitumeny a živice, dlažba asfaltová, jiná nekovová dlažba, dlaždice a obkládačky, dehet, lepenka dehtovaná a papírová, nátěry dehtové, ostatní nátěry pro stavebnictví, azbestocement, beton, stříkaný beton, stavební prvky z betonu, bednění do betonu nekovové, břidlice, cement a desky cementové, cihly, drenáže, dřevěné obložení, dřevo stavební a latě, dveře, geotextilie, izolace pro stavby, kámen, kamenina pro stavebnictví, komíny, nástavce a poklopy na komíny, krytiny střešní, křemenný písek, malta, mramor, nosníky, obklady a obložení, ohnivzdorné vrstvy, okapní žlaby, okna a okenice, omítky, panely stavební, pláště budov, podlahy, potrubí, prahy, překlady, přenosné konstrukce a stavební lešení včetně přenosných, schody, sloupy, stropy, střechy, šachty, šterky, tašky střešní, trubky neohébné nekovové a armatury nekovové, trubky drenážní, kameninové, trubky pevné, spádové a vodovodní nekovové, vápno, vše spadající do této třídy; (37) provádění a dodávky dopravních, inženýrských, průmyslových, bytových a občanských staveb, výstavba železobetonových mostů a propustů, výstavba opěrných a zárubních zdí, opevňování břehů a dlažby z kamene, řešení technické vybavenosti sídlištních celků - budování inženýrských sítí a komunikací, výstavba kanalizací, speciální zakládání, vrtné práce, zemní a výkopové práce, provádění jednoduchých staveb a poddodávek, zednické služby, pokrývačské služby, montáže lešení, asfaltování, izolování staveb, utěšňování budov, štukatérství, nátěry konstrukcí, úklid interiérů budov, pronájem čistících strojů, pronájem bagrů, rypadel, buldozerů, jeřábů, pronájem stavebních strojů a zařízení, stavební dozor, stavební informace a konzultační činnost ve stavebnictví, provádění změn staveb, instalací, oprav a udržování staveb, provádění injektážních prací, sanace a rekonstrukce

staveb, sanace betonových konstrukcí, sanace betonových ploch, odstraňování staveb, bourací práce a demolice konstrukcí, podzemní a podmořské stavitelství a opravy; (39) pronájem automobilů a autokarů, pronájem nákladních vozidel a kamionů, pronájem garáží a parkovacích ploch, pronájem skladišť a skladovacích kontejnerů, pronájem mrazicích boxů; (42) stavební projekce, projektová činnost, studie technických projektů, projektové studie technické, technické služby v oblasti stavebnictví, inženýrská činnost v investiční výstavbě.

(730) **Šikuta Jaromír Ing.**, Horní náměstí 820, Slavičín, 76321, CZ

(210) **O-424278**
(220) 16.03.2005
(320) 16.03.2005
(511) 35, 36, 42
(540)



(510) (35) analýzy nákladů, daňové přiznání (příprava a vyhotovení), hospodářské (ekonomické) prognózy, marketingové studie, obchodní management a podnikové poradenství, obchodní nebo podnikatelské informace, oceňování obchodních podniků, personální poradenství, poradenství při vedení podniku, posuzování efektivnosti provozu a racionalizace práce, příprava mezd a výplatních listin, revize účtů (auditing), poradenské služby v obchodní činnosti, účetnictví; (36) daňové odhady (služby), finanční analýzy, finanční informace, finanční odhady a oceňování (pojišťovnictví, bankovníctví, nemovitosti), finanční řízení, oceňování a odhady (daňové), poradenství v oblasti pojištění, správa majetku; (42) expertizy, inženýrské práce (expertizy).

(590) Barevná
(730) **PROBENET RATING s.r.o.**, Krymská 551, Liberec, 46008, CZ

(210) **O-424287**
(220) 16.03.2005
(320) 16.03.2005
(511) 9, 11, 35, 37, 39, 42
(540)



(510) (9) elektrotechnické přístroje a zařízení, zejména kontrolní, regulační a registrační přístroje, plynoměry; (11) zařízení, armatury a příslušenství a přístroje pro topení, chlazení a klimatizaci, zařízení, příslušenství a přístroje pro rozvod vody, tepla a energií, regulační a bezpečnostní zařízení, armatury k rozvodu vody tepla a energií, regulátory plynu; (35) marketing, propagační činnost a inzerce, pomoc při řízení obchodní činnosti, obchodní administrativa; (37) stavby průmyslové, vodohospodářské a ekologické, stavby čištění odpadních vod, stavby kanalizací, komunikací, vodovodů, plynovodů a jiných inženýrských sítí, vodní stavby, vodotěsné stavby, cestářství, dláždění cest, lesní cesty, silniční stavby, inženýrské stavby a inženýrské sítě zahrnující kladení, instalaci, údržbu a opravy potrubí pro kanalizaci, dozor nad stavbami, provádění staveb a jejich změn, údržba a odstraňování staveb, montáž, instalace, údržba, rekonstrukce, modernizace, opravy, záruční a pozáruční servis a revize zařízení na obsluhu a rozvod energií všeho druhu, dispečerské techniky, techniky k řízení spotřeby energií, zkoušky technických zařízení a přístrojů, zejména zařízení a přístrojů na topný plyn, kontroly technických zařízení a přístrojů; (39) rozvádění, přenos, přeprava a dodávání tepla a energií, přeprava

paliv a topiv, zejména topného plynu, dodávky a zprostředkování dodávek (dopravy) technických zařízení a přístrojů; (42) projektová, konstrukční činnost ve výstavbě, technická pomoc, odborné a poradenské služby a inženýrská činnost, zvláště v oblasti investiční výstavby, projektová činnost a odborná konzultace, včetně jejich zprostředkování v oblasti výroby a rozvodu tepla a energií.

(730) **GASLINES, s.r.o.**, Horní 1679, Žďár nad Sázavou, 59101, CZ
(740) Ing. Radmila Baumová, Nádražní 29, Žďár nad Sázavou, 59101

(210) **O-424304**

(220) 16.03.2005
(320) 16.03.2005
(511) 29, 30
(540)



(510) (29) mléčné výrobky, jako mražené smetanové krémy i s rostlinným tukem, jogurtové, s přídavkem ovoce, ovocné krémy mražené samostatně, ovocné dřeně; (30) zmrzliny, zmrzlinové poháry, led pro osvěžení, přísady do zmrzlin.

(590) Barevná
(730) **NOWACO CZECH REPUBLIC s.r.o.**, Nábřežní 4, Praha 5 - Smíchov, 15000, CZ
(740) Václav Müller, patentový zástupce, Filipova 2016, Praha 4, 14800

(210) **O-424305**

(220) 16.03.2005
(320) 16.03.2005
(511) 29, 30
(540)



(510) (29) mléčné výrobky, jako mražené smetanové krémy i s rostlinným tukem, jogurtové, s přídavkem ovoce, ovocné krémy mražené samostatně, ovocné dřeně; (30) zmrzliny, zmrzlinové poháry, led pro osvěžení, přísady do zmrzlin.

(590) Barevná
(730) **NOWACO CZECH REPUBLIC s.r.o.**, Nábřežní 4, Praha 5 - Smíchov, 15000, CZ
(740) Václav Müller, patentový zástupce, Filipova 2016, Praha 4, 14800

(210) **O-424306**

(220) 16.03.2005
(320) 16.03.2005
(511) 29, 30
(540)



(510) (29) mléčné výrobky, jako mražené smetanové krémy i s rostlinným tukem, jogurtové, s přídavkem ovoce, ovocné krémy mražené samostatně, ovocné dřeně; (30) zmrzliny, zmrzlinové poháry, led pro osvěžení, přísady do zmrzlin.

(590) Barevná
(730) **NOWACO CZECH REPUBLIC s.r.o.**, Nábřežní 4, Praha 5 - Smíchov, 15000, CZ
(740) Václav Müller, patentový zástupce, Filipova 2016, Praha 4, 14800

(210) **O-424307**

(220) 16.03.2005
(320) 16.03.2005
(511) 29, 30
(540)



(510) (29) mléčné výrobky, jako mražené smetanové krémy i s rostlinným tukem, jogurtové, s přídavkem ovoce, ovocné krémy mražené samostatně, ovocné dřeně; (30) zmrzliny, zmrzlinové poháry, led pro osvěžení, přísady do zmrzlin.

(590) Barevná
(730) **NOWACO CZECH REPUBLIC s.r.o.**, Nábřežní 4, Praha 5 - Smíchov, 15000, CZ
(740) Václav Müller, patentový zástupce, Filipova 2016, Praha 4, 14800

(210) **O-424308**

(220) 16.03.2005
(320) 16.03.2005
(511) 29, 30
(540)



(510) (29) mléčné výrobky, jako mražené smetanové krémy i s rostlinným tukem, jogurtové, s přídavkem ovoce, ovocné krémy mražené samostatně, ovocné dřeně; (30) zmrzliny, zmrzlinové poháry, led pro osvěžení, přísady do zmrzlin.

(590) Barevná
(730) **NOWACO CZECH REPUBLIC s.r.o.**, Nábřežní 4, Praha 5 - Smíchov, 15000, CZ
(740) Václav Müller, patentový zástupce, Filipova 2016, Praha 4, 14800

(210) **O-424309**

(220) 16.03.2005
(320) 16.03.2005
(511) 29, 30
(540)



(510) (29) mléčné výrobky, jako mražené smetanové krémy i s rostlinným tukem, jogurtové, s přídavkem ovoce, ovocné krémy mražené samostatně, ovocné dřeně; (30) zmrzliny, zmrzlinové poháry, led pro osvěžení, přísady do zmrzlin.

(590) Barevná

(730) **NOWACO CZECH REPUBLIC s.r.o.**, Nábřeží 4, Praha 5 - Smíchov, 15000, CZ

(740) Václav Müller, patentový zástupce, Filipova 2016, Praha 4, 14800

(210) **O-424310**

(220) 16.03.2005

(320) 16.03.2005

(511) 29, 30

(540)



(510) (29) mléčné výrobky, jako mražené smetanové krémy i s rostlinným tukem, jogurtové, s přidavkem ovoce, ovocné krémy mražené samostatně, ovocné dřeně; (30) zmrzliny, zmrzlinové poháry, led pro osvěžení, přísady do zmrzlin.

(590) Barevná

(730) **NOWACO CZECH REPUBLIC s.r.o.**, Nábřeží 4, Praha 5 - Smíchov, 15000, CZ

(740) Václav Müller, patentový zástupce, Filipova 2016, Praha 4, 14800

(210) **O-424311**

(220) 16.03.2005

(320) 16.03.2005

(511) 29, 30

(540)



(510) (29) mléčné výrobky, jako mražené smetanové krémy i s rostlinným tukem, jogurtové, s přidavkem ovoce, ovocné krémy mražené samostatně, ovocné dřeně; (30) zmrzliny, zmrzlinové poháry, led pro osvěžení, přísady do zmrzlin.

(590) Barevná

(730) **NOWACO CZECH REPUBLIC s.r.o.**, Nábřeží 4, Praha 5 - Smíchov, 15000, CZ

(740) Václav Müller, patentový zástupce, Filipova 2016, Praha 4, 14800

(210) **O-424312**

(220) 16.03.2005

(320) 16.03.2005

(511) 29, 30

(540)



(510) (29) mléčné výrobky, jako mražené smetanové krémy i s rostlinným tukem, jogurtové, s přidavkem ovoce, ovocné krémy mražené samostatně, ovocné dřeně; (30) zmrzliny, zmrzlinové poháry, led pro osvěžení, přísady do zmrzlin.

(590) Barevná

(730) **NOWACO CZECH REPUBLIC s.r.o.**, Nábřeží 4, Praha 5 - Smíchov, 15000, CZ

(740) Václav Müller, patentový zástupce, Filipova 2016, Praha 4, 14800

(210) **O-424313**

(220) 16.03.2005

(320) 16.03.2005

(511) 29, 30

(540)



(510) (29) mléčné výrobky, jako mražené smetanové krémy i s rostlinným tukem, jogurtové, s přidavkem ovoce, ovocné krémy mražené samostatně, ovocné dřeně; (30) zmrzliny, zmrzlinové poháry, led pro osvěžení, přísady do zmrzlin.

(590) Barevná

(730) **NOWACO CZECH REPUBLIC s.r.o.**, Nábřeží 4, Praha 5 - Smíchov, 15000, CZ

(740) Václav Müller, patentový zástupce, Filipova 2016, Praha 4, 14800

(210) **O-424346**

(220) 17.03.2005

(320) 17.03.2005

(511) 29

(540)



(510) (29) mléko a mléčné výrobky, sušená syrovátka, sušené mléko odstředěné, sušené mléko plnotučné, casein (mléčný protein), sušený syrovátkový permeate, sušený jogurt, sušené směsi s přidavkem sušené syrovátky, sušeného mléka plnotučného a odstředěného, sýry.

(730) **LACNEA a. s.**, Na Příkopě 25, Praha 1, 11000, CZ

(740) Jan Bošek, Pod Strání 2221/20, Praha 10, 10000

(210) **O-424347**

(220) 17.03.2005

(320) 17.03.2005

(511) 29, 30

(540)



(510) (29) mléko, sýry a mléčné výrobky, zejména sýrové přesnídávky; (30) chléb, pečivo, moučníky, cukrářské výrobky, paštiky.

(590) Barevná

(730) **BONGRAIN S. A.**, 42 rue Rieussec, VIROFLAY, 78220, FR

(740) Ing. František Kania, Mendlovo nám. 1a, Brno, 60300

(210) **O-424353**

(220) 17.03.2005

(320) 17.03.2005

(511) 35, 41, 42

(540)



Nováček Consult s.r.o.

(510) ((35) činnost organizačních a ekonomických poradců; (41) pořádání odborných kurzů, školení a jiných vzdělávacích akcí; (42) poradenství, konzultace, projekty, expertizy v oblasti jakosti a životního prostředí.

(590) Barevná

(730) Nováček Consult s. r. o., Pod Koničky 274, Klatovy II, 33901, CZ

(210) **O-424354**

(220) 17.03.2005

(320) 17.03.2005

(511) 28, 35, 41

(540)



(510) (28) hole golfové (vaky na -) (na kolečkách nebo bez koleček), paragliding (padáková křídla); (35) reklama (propagace), vydávání reklamních nebo náborových, propagačních a inzertních textů; (41) golfová hřiště (provozování-), organizování sportovních soutěží, provozování sportovních zařízení.

(590) Barevná

(730) ČOS PARA CENTRUM s. r. o., Kolejní 1323/12, Ostrava, 70200, CZ

(740) Mgr. Pavel Vidura, advokát, Na Hradbách 18, Ostrava, 70200

(210) **O-424355**

(220) 17.03.2005

(320) 17.03.2005

(511) 28, 35, 41

(540)



(510) (28) hole golfové (vaky na -) (na kolečkách nebo bez koleček), paragliding (padáková křídla); (35) reklama (propagace), vydávání reklamních nebo náborových, propagačních a inzertních textů; (41) golfová hřiště (provozování-), organizování sportovních soutěží, provozování sportovních zařízení.

(590) Barevná

(730) ČOS PARA CENTRUM s. r. o., Kolejní 1323/12, Ostrava, 70200, CZ

(740) Mgr. Pavel Vidura, advokát, Na Hradbách 18, Ostrava, 70200

(210) **O-424357**

(220) 17.03.2005

(320) 17.03.2005

(511) 11, 19, 20

(540)

BYLINKA

(510) (11) kabiny sprchovací, koupací vany, ohřívače pro koupel, přenosné kabiny pro parní koupele, napařovací přístroje pro kosmetické účely, ohřívače do lůžek, ohřívače vody do koupele, sanitární přístroje a zařízení, saunová zařízení, lázeňské vybavení, varné přístroje a zařízení; (19) obložení dřevěné,

obložení nekovové, dveře nekovové zejména dřevěné, zárubně pro dveře nekovové, stavby přenosné nekovové; (20) bedny ze dřeva, boudy pro domácí zvířata, dřevěné rolety, kádě nekovové, lůžka, stoly na masáže, nábytek nekovový a jeho části, nemocniční postele, police, postele dřevěné, proutěné zboží, schránky ze dřeva, skříně dřevěné, stoličky, stolky, kádě nekovové, kolébky, koše, křesla, lavičky, lehátka skládací, lenošky, ošatky, pohovky, police, ponky, postele, prádelníky, proutěné zboží, stoličky a stoly, zástěny, židle.

(730) SENTACO spol. s r. o., Kyšice 112, Kyšice, 33001, CZ

(740) TICHÝ & POLÁČEK Patentoprávní a známková kancelář, Ing. Jiří Poláček, Dominikánská 6, Plzeň, 30112

(210) **O-424362**

(220) 17.03.2005

(320) 17.03.2005

(511) 10, 28, 41

(540)

SCHODDER

(510) (10) zařízení na fyzická cvičení pro lékařské účely, fyzioterapeutická zařízení; (28) bazény plavecké (potřeby pro hru), činky, sportovní nářadí, gymnastické zařízení, sportovní zboží zařazené v této třídě, houpačky, kuželky, hračky, hry, jízdní kola nehybná, koloběžky, přístroje pro tělesná cvičení, posilovací stroje; (41) praktické cvičení, organizování soutěží sportovních, vzdělávacích nebo zábavních, gymnastický výcvik, půjčování sportovního nářadí, provozování sportovního zařízení.

(730) SENTACO spol. s r. o., Kyšice 112, Kyšice, 33001, CZ

(740) TICHÝ & POLÁČEK Patentoprávní a známková kancelář, Ing. Jiří Poláček, Dominikánská 6, Plzeň, 30112

(210) **O-424363**

(220) 17.03.2005

(320) 17.03.2005

(511) 5, 29, 30

(540)

Co je Mroží, to je boží

(510) (5) dietetické potraviny, nápoje a jiné výrobky pro léčebné účely, potraviny pro kojence a děti s léčebnými účinky, posilující potraviny s léčebnými účinky, potravinové doplňky s léčebným účinkem, vitamínové nebo minerální přípravky, cukrářské výrobky s léčebným účinkem; (29) potraviny živočišného původu, zeleniny a jiné zahradní jedlé výrobky připravené pro konzervování a konzumaci, smetanové krémy i s rostlinným tukem i mražené, jogurtové krémy i mražené, jogurtové nebo smetanové krémy s přídavkem ovoce, ovocné krémy mražené samostatně, ovocné dřeně, bramborové lupínky, bujón, vývar, přípravky na bujóny, čočka konzervovaná, droby, vnitřnosti, dršťky, drůbež (neživá), dřeň (ovocná), džemy, fazole konzervované, hrách konzervovaný, hranolky bramborové, humři (neživí), huspeniny, játra, játrová paštika, jedlé oleje, jedlé tuky, jelíta, tlačěnka, jogurt, kaviár, kefir, klobásy, salámy, párky, koblihy plněné brambory, koncentráty bujónové, koncentráty vývary, koncentrované vývary, konzervy masové, konzervy rybí, konzervy zeleninové, koryši (s výjimkou živých), krevety (neživé), krokety, kysané zelí, langusty neživé, lanýže konzervované, losos, margarín, marmeláda, máslo, maso, maso konzervované, masové extrakty, měkkýši (neživí), mléko, mléčné výrobky, mražené mléčné výrobky, mražené ovoce, ovocné nebo zeleninové mražené protlak, mušle (neživé), nakládaná zelenina, nasolené potraviny, olivový olej, ovoce konzervované, ovoce zavařené, ovoce kandované, ovocné saláty, rybí plátky, polévky, přípravky pro výrobu polévek, potraviny solené, potraviny z ryb, příslazované ovoce, raci (s výjimkou živých), rajčatová šťáva na vaření, rajčatový protlak, ryby konzervované, potravinářské výrobky z ryb, ryby solené, ryby ve slaném nálevu, ryby s výjimkou živých, řepkový olej jedlý, saláty ovocné, saláty zeleninové, sardinky, slanečci, sledi, slanina, slunečnicový olej jedlý, smetana, sumýši (neživí), sušené ovoce, sýry, šlehačka, šťávy zeleninové na vaření, šunka, tofu, tukové pomazánky na chléb, tuky jedlé, tuňák, ústřice s výjimkou živých, uzenniny, vejce, vepřové maso, vepřové sádlo, vnitřnosti, droby, drůžky, zelenina v pikantním nálevu, zvěřina, žampiony konzervované, želatina, mražená zelenina, výtažky masové; (30) potraviny rostlinného původu připravené pro konzumaci nebo konzervování, masové šťávy (omáčky), cukr, cukroví, cukrovinky, mražené nebo chlazené cukrovinky, čaj, čokoláda,

dorty, hořčice, housky, chléb, jemné pečivo, jogurtová zmrzlina, kakao, kakaové nápoje, karamely, káva, kečup, keksy, koláče, koření, krekry, krupice, kuchyňská sůl, kvasnice, droždí v tabletách k nelékařským účelům, kypřicí prášek, led přírodní nebo umělý, led pro osvěžení, listové těsto, majonéza, makaróny, mandlové těsto, marcipán, marinády (chuťové přísady), máslové tukové těsto, maso (látky na zjemnění) pro domácnost, masové paštiky zapečené v těstě, masové pirožky zapečené v těstě, med, medovníky, perníky, mouka potravinářská a výrobky z mouky, muesli, nápoje čokoládové, kakaové, kávové, přísady do nápojů, nekynutý chléb, nudle, ocet, oplatky, ovesná kaše, potraviny na bázi ovsa, ovesné vločky, ozdoby na dorty jedlé, palačinky, pizzy, pralinky, přísady do zmrzlin, pudinky, rajčatová omáčka, ravioli, rohlíky, rýže, rýžové koláčky, sendviče, suchary, kuchyňská sůl, sušenky, biskvity, šerbet, přípravky na ztužení šlehačky, špagety, šťávy s výjimkou dresinků, těsta, těstoviny, vlasové nudle, vločky, zákusky, zálivky na ochucení, zmrzlina, zmrzlinové poháry, želé ovocné, žemle, knedlíky.

(730) **Ogilvy & Mather spol. s r. o.**, Přívozní 2A/1064, Praha 7, 17000, CZ

(740) **VYSKOČIL, KROŠLÁK a spol.** Advokátní a patentová kancelář, Dana Lukajová, Petráská 12, Praha 1, 11000

(210) **O-424365**

(220) 17.03.2005

(320) 17.03.2005

(511) 19, 35, 36, 37

(540)

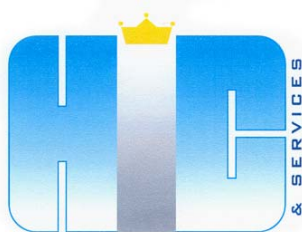

(510) (19) nekovové stavební materiály (hmoty); (35) obchodní činnost; (36) realitní kanceláře; (37) stavebnictví.

(590) Barevná

(730) **HIC & services s. r. o. Ing.**, U Stavoservisu 1/527, Praha 10, 10040, CZ

(740) ak.mal. Tigran Abramjan, Milánská 412, Praha 111, 10900

(210) **O-424367**

(220) 17.03.2005

(320) 17.03.2005

(511) 35, 36, 41, 42

(540)



(510) (35) zprostředkovatelská agentura pro sportovce, reklama a propagace sportovců a firem; (36) realitní agentura, realitní kancelář pro nájem, prodej a pronájem nemovitostí, správa realit a nemovitého majetku; (41) provozování sportovních zařízení, organizování sportovních soutěží, plánování a organizování večírků a setkání sportovců, překladatelské a tlumočnické služby pro sportovce; (42) komerční právní poradenství a služby pro sportovce.

(730) **sport 1.cz s. r. o.**, Holasická 1154/2, Opava, 74705, CZ

(740) Martin Kořistka, patentový zástupce, Karpatská 3, Brno, 62500

(210) **O-424370**

(220) 17.03.2005

(320) 17.03.2005

(511) 12, 37

PRODEJ (!) BRZD

(510) (12) náhradní díly, součásti a příslušenství dopravních prostředků všeho druhu v rámci této třídy; (37) opravy dopravních prostředků všeho druhu.

(730) **GENEI spol. s r. o.**, Poděbradská 339/20, Praha 9, 19000, CZ

(740) **ROTT, RŮŽIČKA & GUTTMANN** Patentová, známková a advokátní kancelář, JUDr. Vladimír Rott, Nad Štolou 12, Praha 7, 17000

(210) **O-424372**

(220) 17.03.2005

(320) 17.03.2005

(511) 16, 18, 24, 25, 28, 34, 35, 36, 37, 41, 43

(540)



(510) (16) časopisy, knihy, publikace, reklamní prospekty, informační letáky, losy, propagační předměty jako jsou zejména tužky, kalendáře, plakáty, diáře, těžítka; (18) tašky, brašny, batohy; (24) ručníky; (25) trička, čepice; (28) hrací karty; (34) zapalovače; (35) reklamní činnost, administrativní práce, automatizované zpracování dat; (36) pronájem bytových a nebytových prostor; (37) úklid; (41) organizování sportovních sázek a číselných loterií, provozování loterií a jiných podobných her v souladu s obecně závaznými právními předpisy, provozování nevýherních a výherních hracích přístrojů, provozování kulečnickové herny, prodej losů a příjem sázek ve smluvně závazných sběrnách právnických a fyzických osob a ve sběrnách zřízených společnostmi, vydavatelská činnost, nakladatelská činnost; (43) poskytování občerstvení, služby spojené s poskytováním občerstvení.

(590) Barevná

(730) **SAZKA, a. s.**, K Žižkovu 851/4, Praha 9, 19093, CZ

(740) **PATENTSERVIS Praha, a. s.**, Jivenská 1273/1, Praha 4, 14021

(210) **O-424373**

(220) 17.03.2005

(320) 17.03.2005

(511) 16, 18, 24, 25, 28, 34, 35, 36, 37, 41, 43

(540)

POKUŠENÍ

(510) (16) časopisy, knihy, publikace, reklamní prospekty, informační letáky, losy, propagační předměty jako jsou zejména tužky, kalendáře, plakáty, diáře, těžítka; (18) tašky, brašny, batohy; (24) ručníky; (25) trička, čepice; (28) hrací karty; (34) zapalovače; (35) reklamní činnost, administrativní práce, automatizované zpracování dat; (36) pronájem bytových a nebytových prostor; (37) úklid; (41) organizování sportovních sázek a číselných loterií, provozování loterií a jiných podobných her v souladu s obecně závaznými právními předpisy, provozování nevýherních a výherních hracích přístrojů, provozování kulečnickové herny, prodej losů a příjem sázek ve smluvně závazných sběrnách právnických a fyzických osob a ve sběrnách zřízených

společností, vydavatelská činnost, nakladatelská činnost; (43) poskytování občerstvení, služby spojené s poskytováním občerstvení.

- (590) Barevná
(730) SAZKA, a. s., K Žižkovu 851/4, Praha 9, 19093, CZ
(740) PATENTSERVIS Praha, a.s., Jivenská 1273/1, Praha 4, 14021

(210) **O-424374**

- (220) 17.03.2005
(320) 17.03.2005
(511) 6, 19
(540)



(510) (6) obecné kovy a jejich slitiny, kovové stavební materiály; (19) stavební materiály nekovové.

- (590) Barevná
(730) Ander Josef Ing., Wellnerova 6, Olomouc, 77900, CZ
(740) JUDr. Miroslav Kupka, Levého 1532, Rakovník, 26901

(210) **O-424379**

- (220) 18.03.2005
(320) 18.03.2005
(511) 35, 41
(540)

(510) (35) propagační činnost, reklama, pomoc při řízení obchodní činnosti, obchodní administrativa; (41) výchova, zábava, sportovní aktivity.

- (730) Hlinková Reindlová Liběna, Hornická 201, Litvínov 8 - Janov, 43542, CZ
(740) JUDr. Jiří Polanský, Všešrdova 2/560, Praha 1, 11800

(210) **O-424380**

- (220) 18.03.2005
(320) 18.03.2005
(511) 5, 29, 31, 35, 38, 40, 41, 44
(540)



(510) (5) zvířecí sperma, zvířecí embrya a genetický materiál; (29) maso, masové výtahy, masné výrobky všeho druhu včetně uzenin a tuky jedlé; (31) živá zvířata; (35) pomoc při řízení obchodní činnosti s živými zvířaty, masnými výrobky všeho druhu včetně uzenin, jedlými tuky, krmivem a potřebami pro chovatele, služby v oblasti propagace, reklamy a inzerce, zprostředkovatelské činnosti v oblasti obchodu, vydávání reklamních a propagačních materiálů, propagace a reklama přes Internet; (38) šíření tiskovin, časopisů, periodik v elektronické podobě, komunikace a přenos dat prostřednictvím veřejné nebo neveřejné telekomunikační sítě včetně Internetu pomocí telefonů, mobilních telefonů, telefaxů, satelitů, počítačů či terminálů nebo jakýmkoliv jinými prostředky, včetně přenosu elektronické pošty a přenosu dat v reálném čase (přenosu zvuku, obrazu, textu

nebo jiných dat či informací) a poskytování a zprostředkovávání služeb s tím spojených včetně poskytování přístupu a připojení k těmto telekomunikačním sítím včetně Internetu, provozování veřejné nebo neveřejné telekomunikační sítě, šíření a zpřístupňování elektronických tiskovin, časopisů, periodik, knih a jiných dat prostřednictvím veřejné nebo neveřejné telekomunikační sítě včetně Internetu, informační služby na Internetu včetně provozování elektronických nástěnek, diskusních skupin a fór a poskytování přístupu k on-line informačním službám a databázím, tisková agentura; (40) zpracování masa a masných výrobků, řeznictví a uzenářství, uzení potravin, řeznictví, konzervování potravin a nápojů, odborné poradenství v oblasti řeznictví, zpracování masa a potravinářství; (41) vydavatelská a nakladatelská činnost, zejména vydávání novin časopisů, knih, včetně vydávání tiskovin prostřednictvím počítačových sítí, služby v oblasti vzdělávání, zábavy a sportu, elektronické publikování (DTP), služby digitálního zpracování obrazu, vydávání elektronických knih a časopisů on-line, vydávání knih, vydávání a zveřejňování textů (s výjimkou reklamních a náborových), provozování her on-line, organizování a vedení konferencí a seminářů, organizování kulturních a vzdělávacích akcí; (44) zprostředkovatelská a obstaravatelská činnost v oblasti zemědělské, slechtění a chov zvířat, umělá inseminace zvířat, extrakce zvířecích spermií a embryí, banky na uchování zvířecích spermií a embryí, služby v souvislosti s chovnými samci a samicemi, výzkum a poradenství v oblasti chovu zvířat, testování zvířat, vedení farmy, poradenské a informační služby vztahující se ke shora uvedeným činnostem, poradenské a informační služby vztahující se k účelnému uspořádání a plánování v oblasti výživy zvířat, dozoru nad chorobami a produkce zvířat.

- (730) CHOVSERVIS a. s., Zemědělská 897, Hradec Králové, 50003, CZ

(210) **O-424385**

- (220) 17.03.2005
(320) 17.03.2005
(511) 16
(540)



(510) (16) papír, výrobky z papíru zařazené v této třídě, periodické a neperiodické publikace, knihy, časopisy, brožury zejména se zaměřením na vinařství, fotografie, plakáty, pohledy, kalendáře, samolepky, obtisky, papírové a umělohmotné tašky, tužky, pera a pastelky, papírové obaly všeho druhu, papírové ubrusky a ubrusy, tácky papírové, papírové vlajky, čepice a stínítka z papíru, informační a reklamní produkty v papírové formě, data a databáze na papírových nosičích, umělecké nebo ozdobné předměty z papíru.

- (590) Barevná
(730) Softwarové noviny spol. s r. o., Pivoňkova 2123/66, Praha 10, 10600, CZ
(740) BOHEMIA PATENT, Ing. Jana Vandělíková, Umělecká 6, Praha 7, 17000

(210) **O-424386**

- (220) 17.03.2005
(320) 17.03.2005
(511) 16
(540)

CLICK!

(510) (16) papír, výrobky z papíru zařazené v této třídě, periodické a neperiodické publikace, knihy, časopisy, brožury zejména se zaměřením na vinařství, fotografie, plakáty, pohledy, kalendáře, samolepky, obtisky, papírové a umělohmotné tašky, tužky, pera a pastelky, papírové obaly všeho druhu, papírové ubrusky a ubrusy, tácky papírové, papírové vlajky, čepice a stínítka z papíru, informační a reklamní produkty v papírové formě, data a databáze na papírových nosičích, umělecké nebo ozdobné

- (730) předměty z papíru.
Softwarové noviny spol. s r. o., Pivoňkova 2123/66, Praha 10, 10600, CZ
(740) BOHEMIA PATENT, Ing. Jana Vanděliková, Umělecká 6, Praha 7, 17000

(220) 17.03.2005
(320) 17.03.2005
(511) 38, 42
(540)

Eurotel Internet Home

(210) **O-424387**

(220) 17.03.2005
(320) 17.03.2005
(511) 38, 42
(540)

Eurotel Internet Mobile

- (510) (38) telekomunikace, komunikace pomocí terminálů nebo počítačů, elektronická pošta, počítačový přenos pošty a obrazu, komunikace a transakce v síti, tisková agentura, komunikace prostřednictvím telefonů nebo mobilních telefonů nebo počítačů a telekomunikační služby s tím spojené, poskytování telekomunikační služby přenosu dat a dalších informací, provozování datové sítě, provozování veřejné mobilní radiotelefonní sítě, zprostředkovatelská činnost v oblasti telekomunikační techniky, zprostředkovatelská a poradenská činnost v oblasti telekomunikací, konzultační činnost v oblasti telekomunikační techniky nebo informatiky, výměna, získávání a šíření informací a zpráv prostřednictvím telekomunikační sítě nebo datové sítě nebo sítě výpočetní nebo informační nebo komunikační nebo elektronické techniky nebo satelitů nebo kabelu, šíření elektronických tiskovin, časopisů, periodik a knih prostřednictvím počítačové, datové, elektronické, telekomunikační nebo informační sítě, informační služby na Internetu včetně provozování elektronických nástěnek, diskusních skupin a fór a poskytování přístupu k on-line informačním službám a databázím, telekomunikační služby na Internetu, služby hlasové schránky, služby spočívající v přímém propojení lokální zákaznické pevné sítě se sítí mobilních telefonů, služby krátkých textových zpráv, teletext a služby s ním spojené, poskytování informací (informační kancelář), provozování internetového vyhledávače, služby elektronické pošty, pronájem telekomunikačních zařízení a přístrojů včetně telefonů, služby zprostředkování zpráv, služby zprostředkování přístupu k počítačové síti, přenos dat a informací, služby přístupu a připojení k datovým a informačním sítím a internetu, pronájem informačních a komunikačních míst, poskytování přístupu na on-line informační služby a databáze, přenos, poskytování nebo vyvolávání informací z počítačové databáze, komunikační služby prostřednictvím internetu, vnějších sítí a vnitřních sítí a dalších elektronických prostředků, televizní vysílání; (42) návrh programového vybavení a databází, aktualizace programového vybavení, programování počítačů, pronájem doby přístupu k databázi, technické studie v oblasti počítačů a programového vybavení, výzkumné, projekční a inženýrské práce v oblasti telekomunikací, informačních technologií, informací a výpočetních služeb, pronájem programového vybavení a počítačů, základní a aplikovaný výzkum v oblasti informačních technologií, přístup k počítačům za účelem podnikání, právní služby, tvorba WEB, tvorba a programování software, tvorba WWW stránek, interaktivních a grafických programů (jejich tvorba), tvorba multimediálních aplikací, tvorba programových projektů, tvorba informačních databází, počítačové vyhledávací služby, výzkum, vývoj a tvorba systémů pro elektronické obchodování a příslušného software a hardware, know-how pro oblast elektronického obchodování a informačních technologií, návrhy, strukturování a programování či jiné vytváření programového vybavení, www stránek a databázových systémů internetových, intranetových či jiných síťových serverů, serverových stanic a systémů, včetně jeho instalace, zpřístupnění, zavádění, aktualizace a údržby, převod (konverze) počítačových programů, dat či jiných údajů v elektronické podobě z různých formátů do jiných formátů, převod (konverze) dokumentů, dat či jiných údajů na elektronická média, hosting, zprostředkovatelská činnost v oblasti výpočetní a informační techniky, konzultační činnost v oblasti výpočetní techniky nebo informatiky.

- (730) **Eurotel Praha, spol. s r. o.**, Vyskočilova 1442/1b, Praha 4, 14021, CZ
(740) VYSKOČIL, KROŠLÁK a spol. Advokátní a patentová kancelář, Dana Lukajová, Petřská 12, Praha 1, 11000

- (510) (38) telekomunikace, komunikace pomocí terminálů nebo počítačů, elektronická pošta, počítačový přenos pošty a obrazu, komunikace a transakce v síti, tisková agentura, komunikace prostřednictvím telefonů nebo mobilních telefonů nebo počítačů a telekomunikační služby s tím spojené, poskytování telekomunikační služby přenosu dat a dalších informací, provozování datové sítě, provozování veřejné mobilní radiotelefonní sítě, zprostředkovatelská činnost v oblasti telekomunikační techniky, zprostředkovatelská a poradenská činnost v oblasti telekomunikací, konzultační činnost v oblasti telekomunikační techniky nebo informatiky, výměna, získávání a šíření informací a zpráv prostřednictvím telekomunikační sítě nebo datové sítě nebo sítě výpočetní nebo informační nebo komunikační nebo elektronické techniky nebo satelitů nebo kabelu, šíření elektronických tiskovin, časopisů, periodik a knih prostřednictvím počítačové, datové, elektronické, telekomunikační nebo informační sítě, informační služby na Internetu včetně provozování elektronických nástěnek, diskusních skupin a fór a poskytování přístupu k on-line informačním službám a databázím, telekomunikační služby na Internetu, služby hlasové schránky, služby spočívající v přímém propojení lokální zákaznické pevné sítě se sítí mobilních telefonů, služby krátkých textových zpráv, teletext a služby s ním spojené, poskytování informací (informační kancelář), provozování internetového vyhledávače, služby elektronické pošty, pronájem telekomunikačních zařízení a přístrojů včetně telefonů, služby zprostředkování zpráv, služby zprostředkování přístupu k počítačové síti, přenos dat a informací, služby přístupu a připojení k datovým a informačním sítím a internetu, pronájem informačních a komunikačních míst, poskytování přístupu na on-line informační služby a databáze, přenos, poskytování nebo vyvolávání informací z počítačové databáze, komunikační služby prostřednictvím internetu, vnějších sítí a vnitřních sítí a dalších elektronických prostředků, televizní vysílání; (42) návrh programového vybavení a databází, aktualizace programového vybavení, programování počítačů, pronájem doby přístupu k databázi, technické studie v oblasti počítačů a programového vybavení, výzkumné, projekční a inženýrské práce v oblasti telekomunikací, informačních technologií, informací a výpočetních služeb, pronájem programového vybavení a počítačů, základní a aplikovaný výzkum v oblasti informačních technologií, přístup k počítačům za účelem podnikání, právní služby, tvorba WEB, tvorba a programování software, tvorba WWW stránek, interaktivních a grafických programů (jejich tvorba), tvorba multimediálních aplikací, tvorba programových projektů, tvorba informačních databází, počítačové vyhledávací služby, výzkum, vývoj a tvorba systémů pro elektronické obchodování a příslušného software a hardware, know-how pro oblast elektronického obchodování a informačních technologií, návrhy, strukturování a programování či jiné vytváření programového vybavení, www stránek a databázových systémů internetových, intranetových či jiných síťových serverů, serverových stanic a systémů, včetně jeho instalace, zpřístupnění, zavádění, aktualizace a údržby, převod (konverze) počítačových programů, dat či jiných údajů v elektronické podobě z různých formátů do jiných formátů, převod (konverze) dokumentů, dat či jiných údajů na elektronická média, hosting, zprostředkovatelská činnost v oblasti výpočetní a informační techniky, konzultační činnost v oblasti výpočetní techniky nebo informatiky.

(730) **Eurotel Praha, spol. s r. o.**, Vyskočilova 1442/1b, Praha 4, 14021, CZ

(740) VYSKOČIL, KROŠLÁK a spol. Advokátní a patentová kancelář, Dana Lukajová, Petřská 12, Praha 1, 11000

(210) **O-424389**

(220) 17.03.2005
(320) 17.03.2005
(511) 38, 42
(540)

Eurotel Internet Professional

(210) **O-424388**

- (510) (38) telekomunikace, komunikace pomocí terminálů nebo počítačů, elektronická pošta, počítačový přenos pošty a obrazu, komunikace a transakce v síti, tisková agentura, komunikace

- prostřednictvím telefonů nebo mobilních telefonů nebo počítačů a telekomunikační služby s tím spojené, poskytování telekomunikační služby přenosu dat a dalších informací, provozování datové sítě, provozování veřejné mobilní radiotelefonní sítě, zprostředkovatelská činnost v oblasti telekomunikační techniky, zprostředkovatelská a poradenská činnost v oblasti telekomunikací, konzultační činnost v oblasti telekomunikační techniky nebo informatiky, výměna, získávání a šíření informací a zpráv prostřednictvím telekomunikační sítě nebo datové sítě nebo sítě výpočetní nebo informační nebo komunikační nebo elektronické techniky nebo satelitů nebo kabelu, šíření elektronických tiskovin, časopisů, periodik a knih prostřednictvím počítačové, datové, elektronické, telekomunikační nebo informační sítě, informační služby na Internetu včetně provozování elektronických nástěnek, diskusních skupin a fór a poskytování přístupu k on-line informačním službám a databázím, telekomunikační služby na Internetu, služby hlasové schránky, služby spočívající v přímém propojení lokální zákaznické pevné sítě se sítí mobilních telefonů, služby krátkých textových zpráv, teletext a služby s ním spojené, poskytování informací (informační kancelář), provozování internetového vyhledávače, služby elektronické pošty, pronájem telekomunikačních zařízení a přístrojů včetně telefonů, služby zprostředkování zpráv, služby zprostředkování přístupu k počítačové síti, přenos dat a informací, služby přístupu a připojení k datovým a informačním sítím a internetu, pronájem informačních a komunikačních míst, poskytování přístupu na on-line informační služby a databáze, přenos, poskytování nebo vyvolávání informací z počítačové databáze, komunikační služby prostřednictvím internetu, vnějších sítí a vnitřních sítí a dalších elektronických prostředků, televizní vysílání; (42) návrh programového vybavení a databázi, aktualizace programového vybavení, programování počítačů, pronájem doby přístupu k databázi, technické studie v oblasti počítačů a programového vybavení, výzkumné, projekční a inženýrské práce v oblasti telekomunikací, informačních technologií, informací a výpočetních služeb, pronájem programového vybavení a počítačů, základní a aplikovaný výzkum v oblasti informačních technologií, přístup k počítačům za účelem podnikání, právní služby, tvorba WEB, tvorba a programování software, tvorba WWW stránek, interaktivních a grafických programů (jejich tvorba), tvorba multimediálních aplikací, tvorba programových projektů, tvorba informačních databázi, počítačové vyhledávací služby, výzkum, vývoj a tvorba systémů pro elektronické obchodování a příslušného software a hardware, know-how pro oblast elektronického obchodování a informačních technologií, návrhy, strukturování a programování či jiné vytváření programového vybavení, www stránek a databázových systémů internetových, intranetových či jiných síťových serverů, serverových stanic a systémů, včetně jeho instalace, zpřístupnění, zavádění, aktualizace a údržby, převod (konverze) počítačových programů, dat či jiných údajů v elektronické podobě z různých formátů do jiných formátů, převod (konverze) dokumentů, dat či jiných údajů na elektronická média, hosting, zprostředkovatelská činnost v oblasti výpočetní a informační techniky, konzultační činnost v oblasti výpočetní techniky nebo informatiky.
- (730) **Eurotel Praha, spol. s r. o.**, Vyskočilova 1442/1b, Praha 4, 14021, CZ
- (740) VYSKOČIL, KROŠLÁK a spol. Advokátní a patentová kancelář, Dana Lukajová, Petřská 12, Praha 1, 11000

- (210) **O-424390**
(220) 17.03.2005
(320) 17.03.2005
(511) 38, 42
(540)

Eurotel Internet Office

- (510) (38) telekomunikace, komunikace pomocí terminálů nebo počítačů, elektronická pošta, počítačový přenos pošty a obrazu, komunikace a transakce v síti, tisková agentura, komunikace prostřednictvím telefonů nebo mobilních telefonů nebo počítačů a telekomunikační služby s tím spojené, poskytování telekomunikační služby přenosu dat a dalších informací, provozování datové sítě, provozování veřejné mobilní radiotelefonní sítě, zprostředkovatelská činnost v oblasti telekomunikační techniky, zprostředkovatelská a poradenská činnost v oblasti telekomunikací, konzultační činnost v oblasti telekomunikační techniky nebo informatiky, výměna, získávání a

šíření informací a zpráv prostřednictvím telekomunikační sítě nebo datové sítě nebo sítě výpočetní nebo informační nebo komunikační nebo elektronické techniky nebo satelitů nebo kabelu, šíření elektronických tiskovin, časopisů, periodik a knih prostřednictvím počítačové, datové, elektronické, telekomunikační nebo informační sítě, informační služby na Internetu včetně provozování elektronických nástěnek, diskusních skupin a fór a poskytování přístupu k on-line informačním službám a databázím, telekomunikační služby na Internetu, služby hlasové schránky, služby spočívající v přímém propojení lokální zákaznické pevné sítě se sítí mobilních telefonů, služby krátkých textových zpráv, teletext a služby s ním spojené, poskytování informací (informační kancelář), provozování internetového vyhledávače, služby elektronické pošty, pronájem telekomunikačních zařízení a přístrojů včetně telefonů, služby zprostředkování zpráv, služby zprostředkování přístupu k počítačové síti, přenos dat a informací, služby přístupu a připojení k datovým a informačním sítím a internetu, pronájem informačních a komunikačních míst, poskytování přístupu na on-line informační služby a databáze, přenos, poskytování nebo vyvolávání informací z počítačové databáze, komunikační služby prostřednictvím internetu, vnějších sítí a vnitřních sítí a dalších elektronických prostředků, televizní vysílání; (42) návrh programového vybavení a databázi, aktualizace programového vybavení, programování počítačů, pronájem doby přístupu k databázi, technické studie v oblasti počítačů a programového vybavení, výzkumné, projekční a inženýrské práce v oblasti telekomunikací, informačních technologií, informací a výpočetních služeb, pronájem programového vybavení a počítačů, základní a aplikovaný výzkum v oblasti informačních technologií, přístup k počítačům za účelem podnikání, právní služby, tvorba WEB, tvorba a programování software, tvorba WWW stránek, interaktivních a grafických programů (jejich tvorba), tvorba multimediálních aplikací, tvorba programových projektů, tvorba informačních databázi, počítačové vyhledávací služby, výzkum, vývoj a tvorba systémů pro elektronické obchodování a příslušného software a hardware, know-how pro oblast elektronického obchodování a informačních technologií, návrhy, strukturování a programování či jiné vytváření programového vybavení, www stránek a databázových systémů internetových, intranetových či jiných síťových serverů, serverových stanic a systémů, včetně jeho instalace, zpřístupnění, zavádění, aktualizace a údržby, převod (konverze) počítačových programů, dat či jiných údajů v elektronické podobě z různých formátů do jiných formátů, převod (konverze) dokumentů, dat či jiných údajů na elektronická média, hosting, zprostředkovatelská činnost v oblasti výpočetní a informační techniky, konzultační činnost v oblasti výpočetní techniky nebo informatiky.

- (730) **Eurotel Praha, spol. s r. o.**, Vyskočilova 1442/1b, Praha 4, 14021, CZ
- (740) VYSKOČIL, KROŠLÁK a spol. Advokátní a patentová kancelář, Dana Lukajová, Petřská 12, Praha 1, 11000

- (210) **O-424391**
(220) 17.03.2005
(320) 17.03.2005
(511) 38, 42
(540)

Eurotel Internet Everywhere

- (510) (38) telekomunikace, komunikace pomocí terminálů nebo počítačů, elektronická pošta, počítačový přenos pošty a obrazu, komunikace a transakce v síti, tisková agentura, komunikace prostřednictvím telefonů nebo mobilních telefonů nebo počítačů a telekomunikační služby s tím spojené, poskytování telekomunikační služby přenosu dat a dalších informací, provozování datové sítě, provozování veřejné mobilní radiotelefonní sítě, zprostředkovatelská a poradenská činnost v oblasti telekomunikací, konzultační činnost v oblasti telekomunikační techniky nebo informatiky, výměna, získávání a šíření informací a zpráv prostřednictvím telekomunikační sítě nebo datové sítě nebo sítě výpočetní nebo informační nebo komunikační nebo elektronické techniky nebo satelitů nebo kabelu, šíření elektronických tiskovin, časopisů, periodik a knih prostřednictvím počítačové, datové, elektronické, telekomunikační nebo informační sítě, informační služby na Internetu včetně provozování elektronických nástěnek, diskusních skupin a fór a poskytování přístupu k on-line

informačním službám a databázím, telekomunikační služby na Internetu, služby hlasové schránky, služby spočívající v přímém propojení lokální zákaznické pevné sítě se sítí mobilních telefonů, služby krátkých textových zpráv, teletext a služby s ním spojené, poskytování informací (informační kancelář), provozování internetového vyhledávače, služby elektronické pošty, pronájem telekomunikačních zařízení a přístrojů včetně telefonů, služby zprostředkování zpráv, služby zprostředkování přístupu k počítačové síti, přenos dat a informací, služby přístupu a připojení k datovým a informačním sítím a internetu, pronájem informačních a komunikačních míst, poskytování přístupu na on-line informační služby a databáze, přenos, poskytování nebo vyvolávání informací z počítačové databáze, komunikační služby prostřednictvím internetu, vnějších sítí a vnitřních sítí a dalších elektronických prostředků, televizní vysílání; (42) návrh programového vybavení a databází, aktualizace programového vybavení, programování počítačů, pronájem doby přístupu k databázi, technické studie v oblasti počítačů a programového vybavení, výzkumné, projekční a inženýrské práce v oblasti telekomunikací, informačních technologií, informací a výpočetních služeb, pronájem programového vybavení a počítačů, základní a aplikovaný výzkum v oblasti informačních technologií, přístup k počítačům za účelem podnikání, právní služby, tvorba WEB, tvorba a programování software, tvorba WWW stránek, interaktivních a grafických programů (jejich tvorba), tvorba multimediálních aplikací, tvorba programových projektů, tvorba informačních databází, počítačové vyhledávací služby, výzkum, vývoj a tvorba systémů pro elektronické obchodování a příslušného software a hardware, know-how pro oblast elektronického obchodování a informačních technologií, návrhy, strukturování a programování či jiné vytváření programového vybavení, www stránek a databázových systémů internetových, intranetových či jiných síťových serverů, serverových stanic a systémů, včetně jeho instalace, zpřístupnění, zavádění, aktualizace a údržby, převod (konverze) počítačových programů, dat či jiných údajů v elektronické podobě z různých formátů do jiných formátů, převod (konverze) dokumentů, dat či jiných údajů na elektronická média, hosting, zprostředkovatelská činnost v oblasti výpočetní a informační techniky, konzultační činnost v oblasti výpočetní techniky nebo informatiky.

(730) **Eurotel Praha, spol. s r. o.**, Vyskočilova 1442/1b, Praha 4, 14021, CZ

(740) **VYSKOČIL, KROŠLÁK a spol.** Advokátní a patentová kancelář, Dana Lukajová, Petráská 12, Praha 1, 11000

(210) **O-424403**

(220) 18.03.2005

(320) 18.03.2005

(511) 16, 30, 32, 38, 41, 44

(540)

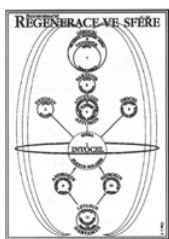

(510) (16) časopisy, tiskoviny všeho druhu a ostatní polygrafické výrobky zařazené v této třídě, etikety, příbalové letáky, reklamní, inzertní, propagační, uživatelské a instruktážní materiály i tiskoviny, papírové obaly (skládačky), lepenka a kartonážní výrobky, databázové produkty v papírové formě, plakáty, billboardy, výrobky z papíru, papírnické zboží, obálky, dopisní papíry, kalendáře, plánovací záznamníky, gratulace, psací potřeby včetně psacích potřeb s hroty ze vzácných kovů a jejich slitin, kancelářské výrobky (s výjimkou nábytku), propagační předměty z papíru a z plastů spadající do této třídy, obaly a propagační výrobky z plastů nezařazené do jiných tříd; (30) potravní doplňky s vysokým obsahem rostlinných látek, tříslovin, rostlinných hormonů pro zvláštní výživu, nemedicínální potravní doplňky na bázi rostlinných vláknin s obsahem stopových prvků, minerálních, vřidelných látek a/nebo s éterickými oleji ve všech formách, nemedicínální polykompozitní rostlinné potravní doplňky, výživové čaje a jejich směsi, rostlinné extrakty a odvary z bylin, z listů, z kůry, ze semen a z plodů, nenávykové doplňky

stravy pro zvláštní výživu, všechny výše uvedené doplňky, přípravky a poživatiny v rámci této třídy; (32) nealkoholické širokospektrální bioinformační přírodní nápoje, iontové, energetické, posilující, výživové a detoxikační, práškové a tabletované přípravky k přípravě nealkoholických nápojů, koncentráty k výrobě nápojů fortifikované stopovými prvky, vitamíny, přírodními nebo minerálními extrakty, výtažky k výrobě lihuprostých nealkoholických nápojů, nenávykové nealkoholické nápoje s obsahem výtažků z rostlin a z bylin; (38) šíření a výměna informací prostřednictvím globálních telekomunikačních sítí a Internetu, šíření a výměna informací prostřednictvím počítačové sítě, poskytování služeb prostřednictvím elektronických médií, šíření informací s využitím www a šíření elektronických tiskovin, služby informační kanceláře zařazené do této třídy, provozování nepřetržité infolinky, šíření informací prostřednictvím televizního a rozhlasového vysílání, vše pro oblast homeopatie, fytotherapie, psychotroniky a přírodních léčiv i potravních doplňků; (41) organizace a pořádání přednášek, seminářů a kolokvií, školicí, vzdělávací, přednášková a publikační činnost v oblasti homeopatie, fytotherapie, psychotroniky, přírodních léčiv, detoxikace a ochrany těla i použití potravních doplňků, lektorské služby související s péčí o hygienu a krásu osob a s celkovým harmonizačním vlivem na energetiku těla, služby v oblasti vydávání elektronických tiskovin, poskytování on-line elektronických publikací, prezentace na výstavách, na společenských, kulturních a společensko-vzdělávacích akcích; (44) péče o doplnění a obnovení životní síly lidskému organismu, jeho celkové obranyschopnosti i jeho detoxikaci založené na principu fytotherapie, holistickém přístupu k člověku a přírodním léčebným systémům, vycházející z moderních poznatků fyzioterapie, psychotroniky, krystalterapie a biorezonance, služby související s péčí o hygienu a krásu osob a s celkovým harmonizačním vlivem na energetiku těla.

(730) **DIOCHI spol. s r. o.**, Weilova 2/1144, Praha 10, 10200, CZ
(740) **MIRA** - patentová a známková kancelář, Blanka Fišerová, V Kapslovně 11, Praha 3, 13000

(210) **O-424404**

(220) 18.03.2005

(320) 18.03.2005

(511) 37, 41, 42, 45

(540)



(510) (37) montáž, opravy a údržba zařízení sloužících k ostraze objektů, jako např. telekomunikačních zařízení, kamerových systémů, domovních telefonů, poplašných systémů, stavební práce spojené se zajišťováním bezpečnostních systémů, revize v oblasti bezpečnostních systémů; (41) vzdělávací činnost v oblasti bezpečnosti, zabezpečovací techniky, zabezpečování objektů, převozů cenin, výcvik ostrahy, zprostředkovatelská činnost v těchto oblastech; (42) projektové práce v oblasti zabezpečovacích systémů; (45) ochrana a ostraha majetku a osob individuální i formou pultů centralizované ochrany, poskytování technických služeb k ochraně majetku, monitorování bezpečnostních a poplašných zařízení, komplex bezpečnostních služeb, jako např. fyzická ochrana objektů, satelitní střežení vozidel, jezdecká stráž, doručování cenností s ostrahou, detektivní služby jako sledování osob, poskytování osobní ochrany a doprovodu, shromažďování důkazů v oblasti obchodního, občanského a pracovního práva, speciální práce se psy, kontrola objektů na odposlechová zařízení, jejich dohledání a odstraňování, poradenská a zprostředkovatelská činnost ve výše uvedených oblastech.

(590) Barevná

(730) **JJTrend s.r.o.**, Kramolna 175, Náchod, 54701, CZ

(740) **BOHEMIA PATENT**, Ing. Jana Vandělková, Umělecká 6, Praha 7, 17000

(210) **O-424410**
(220) 18.03.2005
(320) 18.03.2005
(511) 30, 43
(540)

JESTE

CZECH CATERING COMPANY s.r.o.

(510) (30) cukrovinky, dorty a pečivo; (43) služby zajišťující stravování a nápoje, dočasné ubytování.
(590) Barevná
(730) **JESTE s.r.o.**, Teplická 492, Praha 9, 19000, CZ
(740) Magdalena Vlastiborová, Zelená 743/2, Praha 6, 16000

(210) **O-424411**
(220) 18.03.2005
(320) 18.03.2005
(511) 34
(540)

MERLIN

(510) (34) cigarety, cigarety s filtrem, cigaretové filtry, cigaretový tabák, cigaretový papír, cigarillos, doutníky, dýmky a dýmkový tabák, popelníky s výjimkou popelníků z drahých kovů, pouzdra na cigarety a doutníky s výjimkou pouzder z drahých kovů, tabák, tabákové výrobky, šňupací tabák, žvýkací tabák, zápalky, zapalovače pro kuřáky, potřeby pro kuřáky.
(730) **CZ Tabák, a. s.**, Bratranců Veverkových 396, Pardubice, 53002, CZ
(740) Ing. Tomáš Pavlica, Lohanského 846/21, Praha 5, 15200

(210) **O-424412**
(220) 18.03.2005
(320) 18.03.2005
(511) 9, 12, 35, 36, 37, 39
(540)

AAA CENTRUM

(510) (9) nabíjecí agregáty pro elektrické baterie, elektrické akumulátory pro vozidla, zvuková poplašná zařízení, antény, autorádia, brýle, pouzdra na brýle, přístroje na zaznamenávání času, dálkové ovladače, magnetické, kompaktní a optické nosiče dat nahanané i nenahané, hasicí přístroje, jističe, pojistky, startovací kabely, kapesní svítilny, tlakoměry, rychloměry, tachometry, ochranné přilby, ochranné oděvy, ochranné rukavice, otáčkoměry, ochranné plachty, audio a video přijímače, reproduktory, spínače, teploměry, termostaty pro dopravní prostředky, výstražné trojúhelníky pro vozidla, elektrické zámky, zapalovače cigaret do automobilu; (12) motory pro pozemní vozidla, automobilové řetězy, sluneční clony pro automobily, bezpečnostní pásy pro sedadla vozidel, automobilové bezpečnostní sedačky pro děti, čalounění a potahy vozidel, houkačky pro vozidla, kryty na automobilová kola, zavazadlové nosiče pro vozidla, nosiče jízdních kol a lyží, obytné přívěsy automobilové, opěrky hlavy na sedadla vozidel, pneumatiky, poplašné zabezpečovací zařízení pro vozidla, tažná zařízení pro vozidla, přívěsy za vozidla, stěrače skel, tlumiče pérování vozidel, volanty vozidel, zařízení pro signalizaci zpětné jízdy automobilu, zpětná zrcátka, karosérie automobilů a jejich doplňky, autodoplňky; (35) autobazar, zprostředkování obchodu s novými i ojetými vozidly, pomoc při řízení obchodní činnosti, marketing, služby v oblasti telefonních dotazů, účetnictví, činnost účetních poradců; (36) finanční služby včetně leasingu, směnářské služby, zastavárna, zprostředkovatelská činnost výše uvedených služeb, uzavírání pojistek; (37) mytí dopravních prostředků, montáž a demontáž motorových vozidel, montáž a demontáž autopriflušenství, zprostředkovatelská činnost výše uvedených služeb, (39) pronájem vozidel, pronájem parkovacích ploch.
(730) **AAA AUTO a.s.**, Husovo nám. 14, Hostivice, 25301, CZ
(740) Šachta, Zmeškal & partneři, Ing. Václav Kratochvíl, patentový zástupce, Radlická 28/663, Praha 5, 15000

(210) **O-424424**
(220) 21.03.2005
(320) 21.03.2005
(511) 39, 41, 43
(540)



(510) (39) doprava; (41) výchova, vzdělávání, zábava, sportovní a kulturní aktivity; (43) služby zajišťující stravování a nápoje, dočasné ubytování.
(730) **KLUB ČESKÝCH TURISTŮ**, Archeologická 2256, Praha 5 - Lužiny, 15500, CZ
(740) Advokátní kancelář, Mgr. Simona Šulcová, advokátka, AK Lucemburská 3, Praha 3 - Vinohrady, 13000

(210) **O-424427**
(220) 21.03.2005
(320) 21.03.2005
(511) 16, 36, 43
(540)

Železná brata

(510) (16) adresy (štítky pro adresy), blahopřání, bloky (papírnické výrobky), brožury, desky (papírnické výrobky), desky na dokumenty (šanon, pořadače), dopisní papír, etikety, kromě textilních, formuláře, kalendáře trhací, karty, katalogy, mapy, nálepky (lepící pásky) pro kancelářské využití nebo pro domácnost, obálky (papírnické výrobky), obaly (papírnické výrobky), oznámení (papírnické výrobky), papír dopisní, papír kopírovací, papír pauzovací, papír pro kopírování, papírové podložky pod sklenice, papírové ubrusky, papírová prostírání, paragony, pečete, pera (kancelářské potřeby), plakáty, podložky na stůl papírové, pořadače (kancelářské potřeby), pořadače (spisové obaly), pořadače (šanon), poutače z papíru nebo lepenky, prostírání stolní z papíru, psací potřeby, psací soupravy, pytlíky jako obaly (z papíru nebo umělých hmot), razítka, razítka datovací, razítka pro adresy, ručníky papírové, sáčky jako obaly (z papíru nebo umělých hmot), samolepky (papírnické výrobky), samolepky pro domácnost a kancelářské potřeby, štíty vývěsní z papíru nebo lepenky, tabule reklamní z papíru nebo lepenky, tiskopisy, tiskoviny, ubrusky papírové, ubrusy (papírové), zápisníky (notesy); (36) bezpečnostní schránky (úschovni služby), investování kapitálu, kanceláře ubytovací, kreditní karty (služby), nemovitosti (pronájem), nemovitosti (správa), správa majetku, pronajímání kanceláří (nemovitosti), půjčky (financování), směnářské služby, úschova cenností; (43) bary (služby), bufety, hotelové služby, hotely (rezervace), kavárny, penziony, penziony (rezervace), poskytování přechodného ubytování, přechodné ubytování (rezervace), pronajímání jednacích místností, provoz hotelového ubytování, rezervace penzionů, restaurace (samoobslužné), rezervace hotelů, rezervace, ubytovací služby (hotely, penziony), ubytování (pronajímání a přechodné ubytování), zásobování.
(730) **ORCHID CZ s.r.o.**, Žitná 561/8, Praha 2, 12000, CZ
(740) JUDr. Jan Lukeš, Hyberská 20, Praha 1, 11000

(210) **O-424429**
(220) 21.03.2005
(320) 21.03.2005
(511) 16, 35, 36, 39, 41, 43, 44

(540)



The Iron Gate

(510) (16) adresy (štítky pro adresy), blahopřání, bloky (papírnické výrobky), brožury, desky (papírnické výrobky), desky na dokumenty (šanon, pořadače), dopisní papír, etikety, kromě textilních, formuláře, kalendáře trhací, karty, katalogy, mapy, nálepky (lepící pásky) pro kancelářské využití nebo pro domácnost, obálky (papírnické výrobky), obaly (papírnické výrobky), oznámení (papírnické výrobky), papír dopisní, papír kopírovací, papír pauzovací, papír pro kopírování, papírové podložky pod sklenice, papírové ubrusy, papírová prostírání, paragony, pečete, pera (kancelářské potřeby), plakáty, podložky na stůl papírové, pořadače (kancelářské potřeby), pořadače (spisové obaly), pořadače (šanon), poutače z papíru nebo lepenky, prostírání stolní z papíru, psací potřeby, psací soupravy, pytlíky jako obaly (z papíru nebo umělých hmot), razítka, razítka datovací, razítka pro adresy, ručníky papírové, sáčky jako obaly (z papíru nebo umělých hmot), samolepky (papírnické výrobky), samolepky pro domácnost a kancelářské potřeby, štíty vývěsní z papíru nebo lepenky, tabule reklamní z papíru nebo lepenky, tiskopisy, tiskoviny, ubrusy papírové, ubrusy (papírové), zápisníky (notesy); (35) organizování výstav (komerčních nebo reklamních), pronájem reklamních ploch, reklamní materiály (zasílání zákazníkům), reklamní materiály (aktualizování), správa hotelů, styky s veřejností, obchodní nebo podnikatelské informace, vydávání reklamních nebo náborových, propagačních a inzertních textů; (36) bezpečnostní schránky (úschovni služby), investování kapitálu, kanceláře ubytovací, kreditní karty (služby), nemovitosti (pronájem), nemovitosti (správa), správa majetku, pronajímání kanceláří (nemovitosti), půjčky (financování), směnářské služby, úschova cenností; (39) automobily (pronájem), cesty - organizování, doprava (informace o dopravě), doprava (rezervace), dovoz doprava, doprovázení turistů, noviny a časopisy (doručování), okružní výlety (organizování), organizování exkurzí, organizování prohlídek, parkování automobilů (služby), parkovací plochy (pronájem), prohlídky (turistické), pronájem garáží, rezervace (cestování), rezervace (v dopravě), rezervace místenek, osobní doprava, turistická doprava; (41) diskotéky (služby), herny (provozování), informace o možnostech rekreace, informace o možnostech rozptýlení, informace o možnostech zábavy, kasina (provozování), knihovny (půjčovny knih), karaoke, klubové služby, konference (organizování a vedení), kongresy (organizování a vedení), organizování a vedení seminářů, organizování a vedení symposií, organizování kulturních nebo vzdělávacích výstav, organizování představení (manažerské služby), organizování soutěží (vzdělávacích, zábavných), plánování a organizování večírků, pořádání loterií, provozování sportovních zařízení, půjčování filmů, půjčování videopásek, rekreace (služby pro oddech), rozhlasové a televizní přijímače (pronájem), sportovní zařízení (pronájem), školení (pořádání a řízení), zábava (služby), živé představení, živé vystoupení (organizování); (43) bary (služby), bufety, hotelové služby, hotely (rezervace), kavárny, penziony, penziony (rezervace), poskytování přechodného ubytování, přechodné ubytování (rezervace), pronajímání jednacích místností, provoz hotelového ubytování, rezervace penzionů, restaurace (samoobslužné), rezervace hotelů, rezervace, ubytovací služby (hotely, penziony), ubytování (pronajímání a přechodné ubytování), zásobování; (44) salóny kadeřnické, salóny krásy, manikúra, masáže.

(730) **ORCHID CZ s.r.o.**, Žitná 561/8, Praha 2, 12000, CZ

(740) JUDr. Jan Lukeš, Hybernská 20, Praha 1, 11000

(540)



(510) (35) organizování výstav (komerčních nebo reklamních), pronájem reklamních ploch, reklamní materiály (zasílání zákazníkům), reklamní materiály (aktualizování), správa hotelů, styky s veřejností, obchodní nebo podnikatelské informace, vydávání reklamních nebo náborových, propagačních a inzertních textů; (43) bary (služby), bufety, hotelové služby, hotely (rezervace), kavárny, penziony, penziony (rezervace), poskytování přechodného ubytování, přechodné ubytování (rezervace), pronajímání jednacích místností, provoz hotelového ubytování, rezervace penzionů, restaurace (samoobslužné), rezervace hotelů, rezervace, ubytovací služby (hotely, penziony), ubytování (pronajímání a přechodné ubytování), zásobování; (44) salóny kadeřnické, salóny krásy, manikúra, masáže.

(590) Barevná

(730) **ORCHID CZ s.r.o.**, Žitná 561/8, Praha 2, 12000, CZ

(740) JUDr. Jan Lukeš, Hybernská 20, Praha 1, 11000

(210) **O-424431**

(220) 21.03.2005

(320) 21.03.2005

(511) 16, 35, 36, 39, 41, 43, 44

(540)



(510) (16) adresy (štítky pro adresy), blahopřání, bloky (papírnické výrobky), brožury, desky (papírnické výrobky), desky na dokumenty (šanon, pořadače), dopisní papír, etikety, kromě textilních, formuláře, kalendáře trhací, karty, katalogy, mapy, nálepky (lepící pásky) pro kancelářské využití nebo pro domácnost, obálky (papírnické výrobky), obaly (papírnické výrobky), oznámení (papírnické výrobky), papír dopisní, papír kopírovací, papír pauzovací, papír pro kopírování, papírové podložky pod sklenice, papírové ubrusy, papírová prostírání, paragony, pečete, pera (kancelářské potřeby), plakáty, podložky na stůl papírové, pořadače (kancelářské potřeby), pořadače (spisové obaly), pořadače (šanon), poutače z papíru nebo lepenky, prostírání stolní z papíru, psací potřeby, psací soupravy, pytlíky jako obaly (z papíru nebo umělých hmot), razítka, razítka datovací, razítka pro adresy, ručníky papírové, sáčky jako obaly (z papíru nebo umělých hmot), samolepky (papírnické výrobky), samolepky pro domácnost a kancelářské potřeby, štíty vývěsní z papíru nebo lepenky, tabule reklamní z papíru nebo lepenky, tiskopisy, tiskoviny, ubrusy papírové, ubrusy (papírové), zápisníky (notesy); (35) organizování výstav (komerčních nebo reklamních), pronájem reklamních ploch, reklamní materiály (zasílání zákazníkům), reklamní materiály (aktualizování), správa hotelů, styky s veřejností, obchodní nebo podnikatelské informace, vydávání reklamních nebo náborových, propagačních a inzertních textů; (36) bezpečnostní schránky (úschovni služby), investování kapitálu, kanceláře ubytovací, kreditní karty (služby), nemovitosti (pronájem), nemovitosti (správa), správa majetku, pronajímání kanceláří (nemovitosti), půjčky (financování), směnářské služby, úschova cenností; (39) automobily (pronájem), cesty - organizování, doprava (informace o dopravě), doprava (rezervace), dovoz doprava, doprovázení turistů, noviny a časopisy (doručování), okružní výlety (organizování), organizování exkurzí, organizování prohlídek, parkování automobilů (služby), parkovací plochy (pronájem), prohlídky (turistické), pronájem garáží, rezervace (cestování), rezervace (v dopravě), rezervace místenek, osobní doprava, turistická doprava; (41) diskotéky (služby), herny (provozování),

(210) **O-424430**

(220) 21.03.2005

(320) 21.03.2005

(511) 35, 43, 44

informace o možnostech rekreace, informace o možnostech rozptýlení, informace o možnostech zábavy, kasina (provozování), knihovny (půjčovny knih), karaoke, klubové služby, konference (organizování a vedení), kongresy (organizování a vedení), organizování a vedení seminářů, organizování a vedení sympozií, organizování kulturních nebo vzdělávacích výstav, organizování představení (manažerské služby), organizování soutěží (vzdělávacích, zábavných), plánování a organizování večírků, pořádání loterií, provozování sportovních zařízení, půjčování filmů, půjčování videopásek, rekreace (služby pro oddech), rozhlasové a televizní přijímače (pronájem), sportovní zařízení (pronájem), školení (pořádání a řízení), zábava (služby), živé představení, živé vystoupení (organizování); (43) bary (služby), bufety, hotelové služby, hotely (rezervace), kavárny, penziony, penziony (rezervace), poskytování přechodného ubytování, přechodné ubytování (rezervace), pronajímání jednacích místností, provoz hotelového ubytování, rezervace penzionů, restaurace (samoobslužné), rezervace hotelů, rezervace, ubytovací služby (hotely, penziony), ubytování (pronajímání a přechodné ubytování), zásobování; (44) salóny kadeřnické, salóny krásy, manikúra, masáže.

(730) **ORCHID CZ s.r.o.**, Žitná 561/8, Praha 2, 12000, CZ

(740) JUDr. Jan Lukeš, Hyberská 20, Praha 1, 11000

(210) **O-424432**

(220) 20.03.2005

(320) 20.03.2005

(511) 12, 18, 25

(540)



(510) (12) jízdní kola, náhradní díly k jízdním kolům zařazené do tř. 12; (18) kožené a textilní doplňky k jízdním kolům jako batohy, tašky, ledvinky, brašny na nářadí a osobní potřeby připevněné k bicyklu; (25) obuv, sportovní obuv, sportovní oblečení pro cyklisty s výztuhami pro ochranu loktů, kolen a boků, rukavice, čepice, čelenky.

(590) Barevná

(730) **EURO BIKE s.r.o.**, Komenského 223, Otrokovice, 76502, CZ

(740) Ing. Zdeněk Kučera, Padělký 548 (P.O.Box 92), Slušovice, 76315

(210) **O-424436**

(220) 21.03.2005

(320) 21.03.2005

(511) 9, 16, 41

(540)



Bena Havlů

(510) (9) nosiče zvukových a obrazových záznamů, publikace a časopisy v elektronické podobě; (16) časopisy, propagační materiály, vstupenky, plakáty, pozvánky, fotografie apod., notový materiál apod., papírové výrobky reklamního charakteru; (41) hudební vystoupení, koncerty, hudební produkce, natáčení vystoupení, natáčení zvukových nosičů apod., natáčení obrazových nosičů, výchova a vzdělávání.

(730) **Kubicová Božena**, nám. Jiřího z Lobkovic 14, Praha 3, 13000, CZ

(210) **O-424439**

(220) 21.03.2005

(320) 21.03.2005

(511) 12, 35, 37, 39, 43

(540)

AUTOCENTRUM DUBA



(510) (12) motorová vozidla všeho druhu a náhradní díly k nim, vše zařazené do této třídy; (35) zprostředkovatelská činnost v oblasti obchodu, propagace, inzerce a reklama všemi druhy médií, marketing, služby v oblasti přihlašování motorových vozidel; (37) opravy, montáž a servis motorových vozidel; (39) vnitrostátní a mezinárodní silniční doprava, balení a skladování zboží, pronájem motorových vozidel; (43) poskytování stravovacích a ubytovacích služeb, zejména v hotelích, penzionech, restauracích a kavárnách, barech, nočních klubech, catering.

(590) Barevná

(730) **AUTOCENTRUM DUBA s.r.o.**, Weberova 1234/1a, Praha 5, 15000, CZ

(740) Ing. Michal Jupa, patentový zástupce, Na Baních 1385, Praha 5 - Zbraslav, 15600

(210) **O-424440**

(220) 21.03.2005

(320) 21.03.2005

(511) 20, 35, 41

(540)

AFS Praha, s. r. o.

(510) (20) nábytek, zrcadla, rámy; (35) zprostředkovatelská, konzultační a poradenská činnost v oblasti obchodu, reklama, propagace, inzerce a poskytování obchodních informací prostřednictvím všech druhů médií, marketing, export - import; (41) organizování společenských a sportovních akcí, výstav a přehlídek.

(730) **AFS Praha, s. r. o.**, Žitná 52, Praha 2, 12000, CZ

(740) Ing. Michal Jupa, patentový zástupce, Na Baních 1385, Praha 5 - Zbraslav, 15600

(210) **O-424441**

(220) 21.03.2005

(320) 21.03.2005

(511) 12, 35, 37, 39, 40, 42

(540)



(510) (12) veškerá motorová vozidla spadající do této třídy, náhradní díly pro motorová vozidla, veškeré autopříslušenství spadající do této třídy (např. motory pro pozemní vozidla, spojky a převodová zařízení pro pozemní vozidla, bezpečnostní pásy, volanty, brzdy, potahy na sedadla vozidel apod.), jízdní kola, včetně náhradních dílů a příslušenství pro jízdní kola; (35) zprostředkování obchodu s motorovými vozidly ojetými a novými a jejich příslušenstvím, zprostředkovatelská činnost v oblasti obchodu, odborné obchodní poradenství, pomoc při řízení obchodní činnosti, obchodní a podnikatelské informace, poradenství, zejména při řízení podniků a v obchodní činnosti v oblasti hospodaření s odpady, vedení účetnictví, dražby, hospodářské (ekonomické) prognózy, inzerce poštou, on-line inzerce, kanceláře dovozní a vývozní, marketingové studie, obchodní management, obchodní nebo podnikatelský průzkum, předvádění zboží, reklama, reklama on line v počítačové síti, reklamní materiály a reklamní texty (aktualizování, pronájem), rozšiřování reklamních a propagačních materiálů, vydávání reklamních nebo náborových, propagačních a inzertních textů, pronájem reklamních ploch, organizování výstav komerčních nebo reklamních, propagace,

obchodní administrativa, kancelářské práce, vyhledávání obchodních informací v počítačových souborech, poskytování obchodních informací a zprostředkování těchto služeb pomocí Internetu, kopírování nebo rozmnožování (reprodukce) dokumentů, dokladů apod.; (37) autoopravy, autoservisy, opravy, servis a údržba motorových vozidel a služby s tím spojené, spadající do této třídy, zejména mytí a čištění dopravních prostředků (čištění automobilů, leštění, politura), obnova motorů (použitých nebo částečně zničených), antikoroziní nátěry pro vozidla, antikoroziní úprava, protektorování a opravy pneumatik (včetně opravy vulkanizací), provozování čerpacích stanic s palivy a mazivy, instalace, montáž, údržba a opravy zařízení a vybavení pro nakládání s odpady a pro jejich likvidaci; (39) doprava, zprostředkovatelská činnost v oblasti využití motorových vozidel, dopravní služby, zejména shromažďování a doprava odpadu a jeho skladování a ukládání, zprostředkování dopravy, zejména odpadu, informace o dopravě a skladování odpadu, odtahová služba, služby týkající se půjčování a pronájmu motorových vozidel, služby v dopravě a přepravě, organizování cest, dopravní informace, služby parkování vozidel, pronájem nosičů na automobily; (40) zpracování a úprava materiálu, třídění odpadů a recyklovaného materiálu, nakládání s odpady, zejména zpracování odpadu jako druhotných surovin, recyklace, likvidace, spalování odpadu, úprava vody a výroba pitné vody, odvádění a čištění odpadních vod; (42) služby inženýrské, expertní, odborné konzultace, technické poradenství, kontroly motorových vozidel a služby s tím spojené, zejména kontrola technického stavu vozidel apod., poradenství v otázkách ekologického hospodaření s odpady, vypracování posudků a technických dohod v oblasti hospodaření s odpady.

- (590) Barevná
(730) **Brzobohatý Jiří**, Turnovská 362, Mnichovo Hradiště, 29501, CZ
(740) BOHEMIA PATENT, Ing. Jana Vanděliková, Umělecká 6, Praha 7, 17000

dopravních prostředků (čištění automobilů, leštění, politura), obnova motorů (použitých nebo částečně zničených), antikoroziní nátěry pro vozidla, antikoroziní úprava, protektorování a opravy pneumatik (včetně opravy vulkanizací), provozování čerpacích stanic s palivy a mazivy, instalace, montáž, údržba a opravy zařízení a vybavení pro nakládání s odpady a pro jejich likvidaci; (39) doprava, zprostředkovatelská činnost v oblasti využití motorových vozidel, dopravní služby, zejména shromažďování a doprava odpadu a jeho skladování a ukládání, zprostředkování dopravy, zejména odpadu, informace o dopravě a skladování odpadu, odtahová služba, služby týkající se půjčování a pronájmu motorových vozidel, služby v dopravě a přepravě, organizování cest, dopravní informace, služby parkování vozidel, pronájem nosičů na automobily; (40) zpracování a úprava materiálu, třídění odpadů a recyklovaného materiálu, nakládání s odpady, zejména zpracování odpadu jako druhotných surovin, recyklace, likvidace, spalování odpadu, úprava vody a výroba pitné vody, odvádění a čištění odpadních vod; (42) služby inženýrské, expertní, odborné konzultace, technické poradenství, kontroly motorových vozidel a služby s tím spojené, zejména kontrola technického stavu vozidel apod., poradenství v otázkách ekologického hospodaření s odpady, vypracování posudků a technických dohod v oblasti hospodaření s odpady.

- (590) Barevná
(730) **Brzobohatý Jiří**, Turnovská 362, Mnichovo Hradiště, 29501, CZ
(740) BOHEMIA PATENT, Ing. Jana Vanděliková, Umělecká 6, Praha 7, 17000

- (210) **O-424443**
(220) 21.03.2005
(320) 21.03.2005
(511) 12, 35, 37, 39, 40, 42
(540)

- (210) **O-424442**
(220) 21.03.2005
(320) 21.03.2005
(511) 12, 35, 37, 39, 40, 42
(540)



- (510) (12) veškerá motorová vozidla spadající do této třídy, náhradní díly pro motorová vozidla, veškeré autopříslušenství spadající do této třídy (např. motory pro pozemní vozidla, spojky a převodová zařízení pro pozemní vozidla, bezpečnostní pásy, volanty, brzdy, potahy na sedadla vozidel apod.), jízdní kola, včetně náhradních dílů a příslušenství pro jízdní kola; (35) zprostředkování obchodu s motorovými vozidly ojetými a novými a jejich příslušenstvím, zprostředkovatelská činnost v oblasti obchodu, odborné obchodní poradenství, pomoc při řízení obchodní činnosti, obchodní a podnikatelské informace, poradenství, zejména při řízení podniků a v obchodní činnosti v oblasti hospodaření s odpady, vedení účetnictví, dražby, hospodářské (ekonomické) prognózy, inzerce poštou, on line inzerce, kanceláře dovozní a vývozní, marketingové studie, obchodní management, obchodní nebo podnikatelský průzkum, předvádění zboží, reklama, reklama on line v počítačové síti, reklamní materiály a reklamní texty (aktualizování, pronájem), rozšiřování reklamních a propagačních materiálů, vydávání reklamních nebo náborových, propagačních a inzertních textů, pronájem reklamních ploch, organizování výstav komerčních nebo reklamních, propagace, obchodní administrativa, kancelářské práce, vyhledávání obchodních informací v počítačových souborech, poskytování obchodních informací a zprostředkování těchto služeb pomocí Internetu, kopírování nebo rozmnožování (reprodukce) dokumentů, dokladů apod.; (37) autoopravy, autoservisy, opravy, servis a údržba motorových vozidel a služby s tím spojené, spadající do této třídy, zejména mytí a čištění

- (510) (12) veškerá motorová vozidla spadající do této třídy, náhradní díly pro motorová vozidla, veškeré autopříslušenství spadající do této třídy (např. motory pro pozemní vozidla, spojky a převodová zařízení pro pozemní vozidla, bezpečnostní pásy, volanty, brzdy, potahy na sedadla vozidel apod.), jízdní kola, včetně náhradních dílů a příslušenství pro jízdní kola; (35) zprostředkování obchodu s motorovými vozidly ojetými a novými a jejich příslušenstvím, zprostředkovatelská činnost v oblasti obchodu, odborné obchodní poradenství, pomoc při řízení obchodní činnosti, obchodní a podnikatelské informace, poradenství, zejména při řízení podniků a v obchodní činnosti v oblasti hospodaření s odpady, vedení účetnictví, dražby, hospodářské (ekonomické) prognózy, inzerce poštou, on line inzerce, kanceláře dovozní a vývozní, marketingové studie, obchodní management, obchodní nebo podnikatelský průzkum, předvádění zboží, reklama, reklama on line v počítačové síti, reklamní materiály a reklamní texty (aktualizování, pronájem), rozšiřování reklamních a propagačních materiálů, vydávání reklamních nebo náborových, propagačních a inzertních textů, pronájem reklamních ploch, organizování výstav komerčních nebo reklamních, propagace, obchodní administrativa, kancelářské práce, vyhledávání obchodních informací v počítačových souborech, poskytování obchodních informací a zprostředkování těchto služeb pomocí Internetu, kopírování nebo rozmnožování (reprodukce) dokumentů, dokladů apod.; (37) autoopravy, autoservisy, opravy, servis a údržba motorových vozidel a služby s tím spojené, spadající do této třídy, zejména mytí a čištění dopravních prostředků (čištění automobilů, leštění, politura), obnova motorů (použitých nebo částečně zničených), antikoroziní nátěry pro vozidla, antikoroziní úprava, protektorování a opravy pneumatik (včetně opravy vulkanizací), provozování čerpacích stanic s palivy a mazivy, instalace, montáž, údržba a opravy zařízení a vybavení pro nakládání s odpady a pro jejich likvidaci; (39) doprava, zprostředkovatelská činnost v oblasti využití

motorových vozidel, dopravní služby, zejména shromažďování a (540)
doprava odpadu a jeho skladování a ukládání, zprostředkování
dopravy, zejména odpadu, informace o dopravě a skladování
odpadu, odtahová služba, služby týkající se půjčování a
pronájmu motorových vozidel, služby v dopravě a přepravě,
organizování cest, dopravní informace, služby parkování vozidel,
pronájem nosičů na automobily; (40) zpracování a úprava
materiálu, třídění odpadů a recyklovaného materiálu, nakládání s
odpady, zejména zpracování odpadu jako druhotných surovin,
recyklace, likvidace, spalování odpadu, úprava vody a výroba
pitné vody, odvádění a čištění odpadních vod; (42) služby
inženýrské, expertní, odborné konzultace, technické poradenství,
kontroly motorových vozidel a služby s tím spojené, zejména
kontrola technického stavu vozidel apod., poradenství v otázkách
ekologického hospodaření s odpady, vypracování posudků a
technických dohodnutí v oblasti hospodaření s odpady.

(590) Barevná

(730) **Brzobohatý Jiří**, Turnovská 362, Mnichovo Hradiště, 29501, CZ

(740) **BOHEMIA PATENT**, Ing. Jana Vanděliková, Umělecká 6, Praha 7, 17000

(210) **O-424444**

(220) 21.03.2005

(320) 21.03.2005

(511) 42

(540)

MATALA

(510) (42) vědecké a technologické služby a s nimi spojený výzkum a návrhy, průmyslové analýzy a výzkum, návrh a vývoj softwaru, právní služby, služby spojené s vyhledáváním a vyhodnocováním technických a vědeckých informací, informací o označení výrobků a služeb a veškerých dalších informací v oblasti ochrany duševního vlastnictví.

(730) **Reichel Pavel Ing.**, Lopatecká 14, Praha 4, 14700, CZ

(210) **O-424453**

(220) 21.03.2005

(320) 21.03.2005

(511) 35, 39

(540)



(510) (35) pomoc při řízení obchodních činností, (39) zasilatelství, kurýrní služby, služby veřejných nosičů a posílů, zprostředkování služeb zařazených v této třídě.

(590) Barevná

(730) **CZECH COURIER, s.r.o.**, Saratovská 7, Praha 10, 11000, CZ

(210) **O-424455**

(220) 22.03.2005

(320) 22.03.2005

(511) 39, 41, 43

(540)

KČT

(510) (39) doprava; (41) výchova, vzdělávání, zábava, sportovní a kulturní aktivity; (43) služby zajišťující stravování a nápoje, dočasné ubytování.

(730) **KLUB ČESKÝCH TURISTŮ**, Archeologická 2256, Praha 5 - Lužiny, 15500, CZ

(740) Advokátní kancelář, Mgr. Simona Šulcová, AK Lucemburská 3, Praha 3 - Vinohrady, 13000

(210) **O-424461**

(220) 22.03.2005

(320) 22.03.2005

(511) 16, 35, 41, 42



(510) (16) studijní materiály a pomůcky pro výuku řízení ekonomiky - v rámci této třídy (knihy, soubory textů, případové studie, testy v papírové formě, dotazníky); (35) poradenské a expertní činnosti pro rozvoj podnikání, průmyslu a obchodu, zprostředkovatelské služby pro obchodní a průmyslové podniky - získání a nábor obchodních partnerů, subdodavatelů, nábor a příprava specialistů a manažerů, manažerské konzultace, zpracování expertiz pro řízení průmyslových a obchodních podniků, organizační a ekonomické poradenství, personální poradenství, nábor, výběr a příprava manažerů, specialistů, poskytování poradenských služeb pro uvedené činnosti ve třídě 35; (41) výchova řídicích pracovníků, školení manažerů na všech úrovních, vydávání odborných publikací pro manažery, organizování školicích a vzdělávacích programů pro veřejnost i pro organizace, zpracování projektů vzdělávacích kursů a školicích aktivit; (42) poskytování poradenských služeb pro dále uvedené činnosti ve třídě 42 (mimo patentových a vzorových řešerů), řízení projektů a projektové inženýrství, příprava a realizace výrobních, servisních, organizačních a sociálních výzkumů, zakázkové řešení výzkumných a vývojových úkolů, poradenská podpora při tvorbě inovací.

(590) Barevná

(730) **Inventa, spol. s r.o.**, Starostrašnická 25/16, Praha 10, 10000, CZ

(210) **O-424462**

(220) 22.03.2005

(320) 22.03.2005

(511) 16, 35, 41, 42

(540)



(510) (16) studijní materiály a pomůcky pro výuku řízení ekonomiky - v rámci této třídy (knihy, soubory textů, případové studie, testy v papírové formě, dotazníky); (35) poradenské a expertní činnosti pro rozvoj podnikání, průmyslu a obchodu, zprostředkovatelské služby pro obchodní a průmyslové podniky - získání a nábor obchodních partnerů, subdodavatelů, nábor a příprava specialistů a manažerů, manažerské konzultace, zpracování expertiz pro řízení průmyslových a obchodních podniků, organizační a ekonomické poradenství, personální poradenství, nábor, výběr a příprava manažerů, specialistů, poskytování poradenských služeb pro uvedené činnosti ve třídě 35; (41) výchova řídicích pracovníků, školení manažerů na všech úrovních, vydávání odborných publikací pro manažery, organizování školicích a vzdělávacích programů pro veřejnost i pro organizace, zpracování projektů vzdělávacích kursů a školicích aktivit; (42) poskytování poradenských služeb pro dále uvedené činnosti ve třídě 42 (mimo patentových a vzorových řešerů), řízení projektů a projektové inženýrství, příprava a realizace výrobních, servisních, organizačních a sociálních výzkumů, zakázkové řešení výzkumných a vývojových úkolů, poradenská podpora při tvorbě inovací.

(590) Barevná

(730) **Inventa, spol. s r.o.**, Starostrašnická 25/16, Praha 10, 10000, CZ

(210) **O-424467**

(220) 22.03.2005

(320) 22.03.2005

(511) 5, 32, 35

- (540) **BESTÍK**
- (510) (5) diabetické a dietetické nápoje, přírodní pramenité a kojenecské vody, obohacené vitamínové nápoje a koncentráty, potravinové doplňky v tekutém stavu, vitamínové přípravky, polyvitaminové koncentráty k přípravě nápojů, strojené a nestrojené medicínální nápoje, vše výše uvedené pro léčebné účely; (32) nealkoholické nápoje syčené i nesyčené, včetně nápojů minerálních, šumivých, iontových a energetických, sirupy, koncentráty a jiné přípravky pro přípravu nápojů, ovocné a zeleninové šťávy, mošty, ovocné nektary a nápoje z ovocných šťáv, stolní a minerální vody, diabetické a dietetické nápoje neléčebné, práškové nealkoholické nápoje, práškové přípravky a příchutě pro výrobu nealkoholických nápojů a likérů, obohacené vitamínové nápoje a koncentráty, nealkoholické aperitivy; (35) zprostředkovatelská činnost v oblasti obchodu s výrobky uvedenými ve tř. 5 a 32, export a import výrobků uvedených ve tř. 5 a 32.
- (730) **Nealko soft drinks CZ a.s.**, Holická 156/49, Olomouc, 77200, CZ
- (740) Ing. Petr Soukup, patentový a známkový zástupce, Švédská 3, Olomouc, 77200

- (210) **O-424471**
(220) 22.03.2005
(320) 22.03.2005
(511) 12
(540)

HIERO

- (510) (12) motorová vozidla a jejich části, vše ve tř. 12.
(730) **Škoda Auto a.s.**, V. Klementa 869, Mladá Boleslav, 29360, CZ

- (210) **O-424472**
(220) 22.03.2005
(320) 22.03.2005
(511) 12
(540)

ROOMSTER FUN

- (510) (12) pozemní vozidla a jejich části, vše ve tř. 12.
(730) **Škoda Auto a.s.**, V. Klementa 869, Mladá Boleslav, 29360, CZ

- (210) **O-424473**
(220) 22.03.2005
(320) 22.03.2005
(511) 16, 35, 38, 41
(540)



- (510) (16) tiskoviny všeho druhu, zejména noviny, časopisy, knihy a propagační materiály; (35) zprostředkovatelská činnost v oblasti inzerce, informační servis komerční; (38) šíření elektronických časopisů, informací, elektronických periodik a knih v elektronické podobě prostřednictvím elektronické, telekomunikační nebo počítačové sítě, zejména Internetu; (41) vydavatelská a nakladatelská činnost, vydávání odborných, vzdělávacích a zábavných zpráv a publikací, vydávání statistických zpráv a informací.
- (730) **VLTAVA-LABE-PRESS, a.s.**, nám. Přemysla Otakara II. 8/5, České Budějovice, 37021, CZ

- (210) **O-424474**
(220) 22.03.2005
(320) 22.03.2005
(511) 16, 35, 38, 41



- (510) (16) tiskoviny všeho druhu, zejména noviny, časopisy, knihy a propagační materiály; (35) zprostředkovatelská činnost v oblasti inzerce, informační servis komerční; (38) šíření elektronických časopisů, informací, elektronických periodik, knih v elektronické podobě prostřednictvím elektronické, telekomunikační nebo počítačové sítě, zejména Internetu; (41) vydavatelská a nakladatelská činnost, vydávání odborných, vzdělávacích a zábavných zpráv a publikací, vydávání statistických zpráv a informací.
- (730) **VLTAVA-LABE-PRESS, a.s.**, nám. Přemysla Otakara II. 8/5, České Budějovice, 37021, CZ

- (210) **O-424475**
(220) 22.03.2005
(320) 22.03.2005
(511) 35, 36, 39, 41, 43
(540)



- (510) (35) činnost účetních poradců, vedení účetnictví, administrativní služby, služby v oblasti mezd a platů, poradenství při vedení podniků, reklamní, inzertní, propagační a marketingová činnost, průzkum a vyhodnocování trhu, činnost podnikatelských, ekonomických a organizačních poradců, dodavatelské služby pro třetí osoby, analýzy nákladů, dražby, hospodářské (ekonomické) prognózy, oceňování obchodních podniků; (36) služby nemovitostní, realitní činnost, oceňování movitých a nemovitých věcí, finanční konzultační služby, správa majetku a nemovitostí, zastavárenská činnost, finanční analýzy, clearing, daňové odhady, finanční služby, kapitálové investice, finanční informace a finanční poradenství, leasing, bankovníctví, banky úvěrové, makléřství, homebanking - domácí bankovní služby, elektronický převod kapitálu, finanční odhady a oceňování (pojišťovnictví, bankovníctví, nemovitosti), finanční řízení, hypotéky (poskytování půjček), služby kreditní karty, vydávání kreditních karet, kurzovní záznamy na burze, služby likvidace podniků (finanční záležitosti), konzultační služby v oblasti pojišťovnictví, směnárenské služby, vydávání cenných papírů, činnost obchodníka s cennými papíry, činnost investiční společnosti, činnost investičního fondu (kolektivní investování), poskytování investičních služeb, ověřování šeků, úvěrové ústavy, záruky, pojišťovací činnost, zajišťovací činnost, činnosti související s pojišťovací a zajišťovací činností, půjčky; (39) služby cestovního ruchu, turistické rezervace, dopravní služby, rezervace jízdenek a letenek, služby průvodců v cestovním ruchu, organizování cest, okružních výletů, prohlídek a zájezdů, organizování exkurzí, služby turistických kanceláří, služby cestovních kanceláří, doprovázení turistů, pronájem parkovacích ploch, turistické prohlídky, taxislužba, doručování zboží, kurýrní služby, odtahová služba, pronájem dopravních prostředků, pronájem skladovacích prostor, rozvod vody, rozvod plynu, rozvod elektřiny, stěhovací služby; (41) provozování a pronájem hřišť, stadiónů a sportovních zařízení, informační služby o sportovních, kulturních a vzdělávacích akcích, organizování vzdělávacích a zábavních akcí, zprostředkovatelská činnost v oblasti výchovy, vzdělávání, kultury, zábavy a sportu, organizování a pořádání kulturních, výchovných, vzdělávacích, zábavních a sportovních akcí, organizování a pořádání festivalů, zprostředkování a organizování divadelních a hudebních a filmových představení, pořadů a soutěží, služby v oblasti estrády, kinosály (provozování), vydavatelská a nakladatelská činnost, vedení a

organizování seminářů, kongresů, konferencí a symposií, organizování, zprostředkování a pořádání kulturních a vzdělávacích výstav, soutěží a kulturních a společenských akcí, předprodej vstupenek, pomoc při pořádání kulturních, vzdělávacích a zábavních akcí, provozování heren a kasin, kluby zdraví, sportovní kluby, pořádání loterií, umělecká agentura, služby pro oddech a rekreaci; (43) ubytovací služby, organizování společenských akcí, pronajímání jednacích místností, služby v oblasti stravování, hotely, restaurace, bary, kavárny, zásobování, stravovací služby, závodní stravování, restaurační a hostinské služby, služby samoobslužného stravování, služby rychlého občerstvení jako je pouliční občerstvení a stánkové občerstvení při společenských akcích, poradenské a konzultační služby v uvedených oblastech, cateringové služby, služby poskytované při provozování a franchisingu restaurací a podobných zařízení podávajících pokrmy a nápoje ke konzumaci, služby poskytování pokrmů přes ulici, rezervace ubytování.

(730) **Statutární město Olomouc**, Horní náměstí, Olomouc, 77127, CZ

(740) HALAXOVÁ & HALAXOVÁ, TETRAPAT, RNDr. Zdeňka Halaxová, Horní náměstí 7, Olomouc, 77200

(210) **O-424476**

(220) 22.03.2005

(320) 22.03.2005

(511) 35, 36, 39, 41, 43

(540)



(510) (35) činnost účetních poradců, vedení účetnictví, administrativní služby, služby v oblasti mezd a platů, poradenství při vedení podniků, reklamní, inzertní, propagační a marketingová činnost, průzkum a vyhodnocování trhu, činnost podnikatelských, ekonomických a organizačních poradců, dodavatelské služby pro třetí osoby, analýzy nákladů, dražby, hospodářské (ekonomické) prognózy, oceňování obchodních podniků; (36) služby nemovitostní, realitní činnost, oceňování movitých a nemovitých věcí, finanční konzultační služby, správa majetku a nemovitostí, zastavárenská činnost, finanční analýzy, clearing, daňové odhady, finanční služby, kapitálové investice, finanční informace a finanční poradenství, leasing, bankovníctví, banky úvěrové, makléřství, homebanking - domácí bankovní služby, elektronický převod kapitálu, finanční odhady a oceňování (pojišťovnictví, bankovníctví, nemovitosti), finanční řízení, hypotéky (poskytování půjček), služby kreditní karty, vydávání kreditních karet, kurzovní záznamy na burze, služby likvidace podniků (finanční záležitosti), konzultační služby v oblasti pojišťovnictví, směnárenské služby, vydávání cenných papírů, činnost obchodníka s cennými papíry, činnost investiční společnosti, činnost investičního fondu (kolektivní investování), poskytování investičních služeb, ověřování šeků, úvěrové ústavy, záruky, pojišťovací činnost, zajišťovací činnost, činnosti související s pojišťovací a zajišťovací činností, půjčky; (39) služby cestovního ruchu, turistické rezervace, dopravní služby, rezervace jízdének a letenek, služby průvodců v cestovním ruchu, organizování cest, okružních výletů, prohlídek a zájezdů, organizování exkurzí, služby turistických kancelářů, služby cestovních kancelářů, doprovázení turistů, pronájem parkovacích ploch, turistické prohlídky, taxislužba, doručování zboží, kurýrní služby, odtahová služba, pronájem dopravních prostředků, pronájem skladovacích prostor, rozvod vody, rozvod plynu, rozvod elektřiny, stěhovací služby; (41) provozování a pronájem hřišť, stadiónů a sportovních zařízení, informační služby o sportovních, kulturních a vzdělávacích akcích, organizování vzdělávacích a zábavních akcí, zprostředkovatelská činnost v oblasti výchovy, vzdělávání, kultury, zábavy a sportu, organizování a pořádání kulturních, výchovných, vzdělávacích, zábavních a sportovních akcí, organizování a pořádání festivalů, zprostředkování a organizování divadelních a hudebních a filmových představení,

pořádů a soutěží, služby v oblasti estrády, kinosály (provozování), vydavatelská a nakladatelská činnost, vedení a organizování seminářů, kongresů, konferencí a symposií, organizování, zprostředkování a pořádání kulturních a vzdělávacích výstav, soutěží a kulturních a společenských akcí, předprodej vstupenek, pomoc při pořádání kulturních, vzdělávacích a zábavních akcí, provozování heren a kasin, kluby zdraví, sportovní kluby, pořádání loterií, umělecká agentura, služby pro oddech a rekreaci; (43) ubytovací služby, organizování společenských akcí, pronajímání jednacích místností, služby v oblasti stravování, hotely, restaurace, bary, kavárny, zásobování, stravovací služby, závodní stravování, restaurační a hostinské služby, služby samoobslužného stravování, služby rychlého občerstvení jako je pouliční občerstvení a stánkové občerstvení při společenských akcích, poradenské a konzultační služby v uvedených oblastech, cateringové služby, služby poskytované při provozování a franchisingu restaurací a podobných zařízení podávajících pokrmy a nápoje ke konzumaci, služby poskytování pokrmů přes ulici, rezervace ubytování.

(730) **Statutární město Olomouc**, Horní náměstí, Olomouc, 77127, CZ

(740) HALAXOVÁ & HALAXOVÁ, TETRAPAT, RNDr. Zdeňka Halaxová, Horní náměstí 7, Olomouc, 77200

(210) **O-424478**

(220) 22.03.2005

(320) 22.03.2005

(511) 29, 30, 32

(540)

S emco müsli vyhráváte s chutí!

(510) (29) maso, ryby, drůbež, zvěřina, masové výtažky, ovoce a zelenina konzervované, sušené a zavařené, želé, džemy, kompoty, vejce, mléko a mléčné výrobky, oleje a tuky jedlé; (30) káva, čaj, kakao, cukr, rýže, tapioka, kávové náhražky, med, sirup melasový, droždí pro kynutí, sůl, hořčice, ocet, omáčky (k ochucení), koření, led pro osvěžení, cereální výrobky, sója; (32) minerální vody, šumivé nápoje a jiné nápoje nealkoholické, nápoje a šťávy ovocné, sirupy a jiné přípravky ke zhotovování nápojů.

(730) **Emco spol. s r.o.**, Žirovnická 2389, Praha 10, 10600, CZ

(210) **O-424491**

(220) 22.03.2005

(320) 22.03.2005

(511) 16, 35, 36

(540)

finanční
fórum



(510) (16) papír, lepenka a výrobky z těchto materiálů zařazené ve třídě 16, výrobky z papíru, plakáty, kalendáře, pohlednice, gratulace, dopisní papíry, obálky, samolepky, obtisky, fotografie, poznámkové bloky, desky na spisy, pořadače, omalovánky, activity books, balicí papír, obaly všeho druhu papírové, listy, pytlíky a sáčky pro obalovou techniku, skicáky, tužky, pastelky, tuhy, gumy, ořezávátka, ořezávátka strojky, penály, papírové tašky, papírové kapesníky, papírové ubrusy a ubrusky, těžítka na papíry, tiskoviny, tiskopisy, časopisy, periodika, knihy, databázové produkty v papírové formě, databáze v papírové formě, tiskárenské výrobky; (35) informační kancelář, reklamní a inzertní činnost, propagace, marketing, pomoc při podnikání, poradenství týkající se organizace a podnikání, podnikatelské informace, účetnictví, distribuce propagačních tiskovin, plánování obchodních a propagačních akcí, ověřování obchodních transakcí, potvrzování uskutečnění obchodních transakcí, poskytování informací a informačních produktů reklamního nebo komerčního charakteru, zprostředkovatelská činnost v oblasti komerční, merchandising, pronájem reklamních míst, ekonomické poradenství, zprostředkování ekonomického poradenství, výstavní činnost komerční, organizace pracovních

setkání ekonomických subjektů za účelem navázání obchodních kontaktů; (36) zprostředkování v oblasti finančních služeb, poskytování informací z oblasti finančních služeb, poradenství v oblasti finančních služeb, konzultace v oblasti finančních služeb, zprostředkování poradenství a konzultací v oblasti finančních služeb, organizace setkání za účelem získání či zprostředkování finančních zdrojů, poskytování půjček a úvěrů, finanční služby, peněžní služby, bankovní služby, pojišťovací služby, ověřování finančních transakcí, elektronický převod kapitálu, finanční informace, garance, záruky, kauce, ručení, převody (platební) vykonávané elektronicky, splátkový prodej, finanční leasing.

- (590) Barevná
(730) **Central European Advisory Group - org. složka**, Betlémská 1, Praha 1, 11000, CZ
(740) VYSKOČIL, KROŠLÁK a spol. Advokátní a patentová kancelář, Dana Lukajová, Petřská 12, Praha 1, 11000

(210) **O-424492**

(220) 23.03.2005
(320) 23.03.2005
(511) 25, 35, 41, 42

(540)

GARRY

- (510) (25) bundy, čepice, kalhoty, klobouky, košile, šátky a šály, tilka, nátělníky, trička; (35) marketingové studie, organizování výstav komerčních nebo reklamních, předvádění (služby modelek) pro reklamní účely a podporu prodeje, předvádění zboží, reklama, reklama on-line v počítačové síti, reklamní agentury, aktualizování a rozšiřování reklamních materiálů, vydávání, zveřejňování, oznámení, vyhlazení a publikování reklamních textů, rozhlasová reklama, televizní reklama, účetnictví, obchodní vedení umělecké agentury, organizování komerčních a reklamních výstav, zpracování textů; (41) agentury umělecké módní, fotografování, informace o možnostech zábavy, informace o výchově a vzdělání, organizování kulturních nebo vzdělávacích výstav, organizování soutěží vzdělávacích nebo zábavních, organizování a vedení seminářů, organizování sportovních soutěží, plánování a organizování večírků, pořádání soutěží krásy, poskytování on-line elektronických publikací, školení, vydávání elektronických knih a časopisů on-line, vydávání knih, vzdělávání, zábava, pobavení, organizování živých vystoupení; (42) umělecký design, tvorba webových stránek, navrhování obalů, obalový design, interiérová výzdoba, grafický design.

- (730) **GARRY PRODUCTION, s.r.o.**, Hlinky 138/27, Brno, 60300, CZ
(740) A. Holas & partner Patentová a známková kancelář, Ing. Antonín Holas, Křížová 4, Brno, 60300

(210) **O-424494**

(220) 23.03.2005
(320) 23.03.2005
(511) 37

(540)



- (510) (37) služby spočívající v instalování, montáži, údržbě a opravách interiérové a exteriérové stínící techniky, žaluzií, doplňků na střešní okna, markýz, clon, okenních fólií, sítí proti hmyzu, rolet, garážových vrat, mříží, údržba spočívající v nátěrech, potěrech a antikorozních úpravách všech shora uvedených předmětů.

- (730) **Jaromír Konečný**, Městečko 149, Čejkovice, 69615, CZ
(740) JUDr. Antonín Foukal, advokát, Lidická 77, Brno, 60200

(210) **O-424496**

(220) 23.03.2005
(320) 23.03.2005
(511) 24, 25

(540)



- (510) (24) tkaniny a ostatní textilní výrobky zařazené do této třídy, veškeré výše uvedené zboží pocházející z Velké Británie; (25) oděvy, obuv, kloboučnické zboží, veškeré výše uvedené zboží pocházející z Velké Británie.

- (590) Barevná
(730) **INTERTEX CZ spol. s r.o.**, Písecká 264, Týn nad Vltavou, 37501, CZ
(740) KUDRLIČKA & SEDLÁK Advokátní, patentová a známková kancelář, Ing. Jiří Sedlák, Husova 16, České Budějovice, 37001

(210) **O-424498**

(220) 23.03.2005
(320) 23.03.2005
(511) 3, 35, 44

(540)

AIRTAN

- (510) (3) přípravky pro bělení a jiné prací prostředky, přípravky pro čištění, leštění, odmašťování a broušení, mýdla, parfumerie, vonné oleje, kosmetika, vlasové vody (lotions), antiperspirační mýdlo, aroma (éterické oleje), barviva na vlasy, barviva toaletní, kosmetické barvy, krémy na bělení pokožky, vosk pro bělení prádla, bělicí a čistící přípravky na kůži, bělicí přípravky (odbarvovače) pro kosmetické účely, bělicí soda, bělicí soli, čistící mléko pro toaletní účely, čistící oleje, čistící prostředky, čistící roztoky, přípravky pro čištění umělého chrupu, přípravky pro depilaci, depilační vosk, dezinfekční mýdla, dozodoranty pro osobní potřebu, dezodorizační mýdlo, šampóny pro domácí zvířata, éterické esence, éterické oleje, přípravky na holení, holicí mýdlo, ionón (parfumerie), jasmínový olej, přípravky na odstraňování vodního kamene, kapaliny na mytí skel do ostřikovačů vozidel, kolínská voda, kosmetické neceséry, kosmetické přípravky, kosmetické přípravky pro zestihlení, kosmetické přípravky pro zvířata, kosmetické tužky, kosmetika, kosmetické přípravky do koupele, koupelové soli, nikoliv pro medicijnální účely, kráslicí masky, krejčovský vosk, krém na obuv, kosmetické krémy, krémy na kůži, křída na čištění, křída plavená, květinové parfémy, výtažky z květin (parfumerie), přípravky na odstraňování laku, lak na vlasy, lak na nehty, lepidla pro kosmetické účely, lepidla pro připevnění umělých vlasů, lepidla pro připevnění umělých řas, lešticí přípravky, lešticí vosky, leštidla na obuv, levandulová voda, levandulový olej, líčidla, mandlové mléko pro kosmetické účely, mandlové mýdlo, mandlový olej, maskara (barvy a stíny na oční víčka a řasy), kráslicí masky, mentol pro voňavkářství, mentolová silice, čistící mléko pro toaletní účely, mydélka, mýdla, mýdla medicijnální, mýdlo proti pocení, mýdlo proti pocení nohou, neutralizační přípravky pro trvalou ondulaci, umělé oční řasy, odlakovače, přípravky na odličování, přípravky na odstraňování barev, oleje do voňavek, oleje pro toaletní účely, přípravky na ondulaci, opalovací přípravky, spreje pro osvěžení dechu, parfémovaná voda, parfémy, pemza, peroxid vodíku pro kosmetické účely, pižmo (parfumerie), pleťová voda pro kosmetické účely, kosmetické přípravky pro pěstění pokožky, pomády pro kosmetické účely, potpourri (směsi voňavých látek), prací prostředky, přípravky pro namáčení prádla, škrob na prádlo, šmolka na prádlo, přípravky pro praní prádla, prchavé alkálie, prostředky na odstraňování rzi, přípravky pro péči o nehty, pudr (líčidlo), pudr na líčení, rtěnky, růžový olej, saflor, šampóny, šampóny pro domácí zvířata, terpentýnový olej, terpentýnová silice, toaletní voda, tuhy pro kosmetické účely, tužky na obočí, ubrousky kosmetické napuštěné pleťovou vodou, umělé nehty, ústní vody, nikoliv pro lékařské účely, vata na špejli (toaletní potřeby), vata pro kosmetické účely, vatové tyčinky pro kosmetické účely, vazelína z ropy pro kosmetické účely, voda parfémovaná, voda po holení, voňavkářské výrobky, vonná dřeva, vonné sáčky do prádla, vosk na vousy, vosky na kůži, vosky na obuv, zjasňovače barev, zubní pasty; (35) dodavatelské služby pro třetí osoby (nákup výrobků a služeb pro

jiné podniky), fotokopírování, kanceláře dovozní a vývozní, pronájem kancelářských strojů a zařízení, kopírování dokumentů, marketingové studie, nábor zaměstnanců, pomoc při řízení obchodní činnosti, poskytování obchodních nebo podnikatelských informací, obchodní nebo podnikatelský průzkum, obchodní reklama pro třetí osoby, překlad informací do počítačové databáze, podnikové poradenství a obchodní management, pronájem reklamních materiálů, průzkum trhu, předvádění zboží, přepisování, příprava a vyhotovení daňového přiznání, reklama, reklama on-line v počítačové síti, reklama (propagace), aktualizace reklamních materiálů, rozšiřování reklamních materiálů zákazníkům (letáky, prospekty, tisky, vzorky), rozšiřování reklamních nebo inzertních materiálů, zaslání reklamních materiálů zákazníkům, pronájem reklamní plochy, vydávání, zveřejňování, oznámení, vyhlášení, publikování reklamních textů, rozhlasová reklama, rozšiřování vzorků, styky s veřejností, televizní reklama, televizní reklamy, účetnictví, vedení kartoték v počítači, vedení účetních knih, venkovní reklama, aranžování výkladů, vylepování plakátů, organizování komerční a reklamní výstavy, distribuce vzorků zboží; (44) kadeřnické salóny, manikúra, masáže, salóny krásy, soukromé kliniky nebo sanatoria, zdravotnická střediska, zdravotní péče, zkrášlovací salóny.

(730) **Radovan Hasala**, Lužická 500/11, Ostrava Jih, část Výškovice, 70030, CZ

(740) Ing. Pavel Nádvořník, Sokola Tůmy 1, Ostrava - Hulváky, 70900

(210) **O-424501**

(220) 23.03.2005

(320) 23.03.2005

(511) 35, 36

(540)

assettax

(510) (35) obchodní administrativa, kancelářské práce (poradenství v obchodní činnosti, vedení účetnictví, daňové přiznání - příprava a vyhotovení); (36) finanční služby (finanční poradenství, konzultační služby, směnářské služby).

(590) Barevná

(730) **ASSET TAX, a.s.**, Koněvova 2660/141, Praha 3, 13083, CZ

(740) JUDr. Jiří Hartmann, advokát, Sokolovská 49/5, Praha 8, 18600

(210) **O-424503**

(220) 23.03.2005

(320) 23.03.2005

(511) 3, 5, 10, 29, 35, 44

(540)

WESTPHARM

(510) (3) mýdla, kosmetika a kosmetické přípravky všeho druhu, parfumerie, výrobky voňavkářské, éterické oleje, vlasová kosmetika, pomády, barviva kosmetická, pudry, zubní pasty, neceséry s kosmetickými potřebami, šampóny; (5) farmaceutické výrobky, farmaceutické potraviny a potraviny určené pro zvláštní a zdravotní výživu, funkční potraviny a doplňky stravy, bílkovinná potrava a přípravky, přípravky dietetické, výrobky léčebně kosmetické, čaje z léčivých bylin, dezinfekční výrobky, vše pro léčebné účely, mléko sušené pro kojence a mléko obohacené bílkoviny; (10) ortopedické potřeby a bandáže, umělé údy, oči a zuby; (29) proteiny, bílkoviny a algináty pro lidskou potřebu, bílkoviny jako potrava; (35) zprostředkovatelská, konzultační a poradenská činnost v oblasti obchodu, reklama, propagace, inzerce a poskytování obchodních

informací prostřednictvím všech druhů médií, marketing; (44) lékařská péče jako výdejní činnost pro veřejnost a zdravotnická zařízení, individuální příprava léčiva, adjustace lékových forem pro veřejnost, výdej prostředků zdravotnické techniky, hygienických, kosmetických a ortopedických pomůcek, kontrola léčiv, poradenská činnost k provozování lékáren, lékařské služby, lékařská praxe, služby spojené s lékařskou prevencí a péčí o hygienu a krásu osob.

(730) **West - Pharm, a.s.**, Revoluční 1082/8, Praha 1, 11000, CZ

(740) Ing. Michal Jupa, patentový zástupce, Na Baních 1385, Praha 5 - Zbraslav, 15600

(210) **O-424528**

(220) 24.03.2005

(320) 24.03.2005

(511) 37

(540)



(510) (37) stavebnictví, provádění staveb, jejich změn a odstraňování.

(590) Barevná

(730) **Kuba Radovan**, Mathonova 68, Brno, 61300, CZ

(210) **O-424529**

(220) 24.03.2005

(320) 24.03.2005

(511) 3, 5

(540)

URISTAR

(510) (3) kosmetické a hygienické přípravky a prostředky, spadající do této třídy; (5) výrobky farmaceutické a výrobky pro léčebné účely, zdravotní prevenci a rekondici, sirupy a nápoje určené pro léčebné účely všeho druhu, výtažky z léčivých rostlin, potravinové doplňky, a to výrobky určené pro doplnění lidské výživy se stopovými prvky, vitamíny a aromatickými látkami, potřeby pro ženskou hygienu, a to vložky, supové vložky a tampóny, hygienické kalhotky, inkontinenční pleny, materiál pro obvazy, papír medicínální, papír pro lékařské účely.

(730) **Jan Malý - Alpinum**, Mánesova 11, Žďár nad Sázavou, 59101, CZ

(740) Ing. Radmila Baumová, Nádražní 29, Žďár nad Sázavou, 59101

(210) **O-424532**

(220) 24.03.2005

(320) 24.03.2005

(511) 33

(540)



(510) (33) alkoholické esence, alkoholické nápoje, alkoholické výtažky z ovoce, alkoholové extrakty, aperitivy, koktejly, lihoviny, medovina, alkoholické nápoje obsahující ovoce, víno.

(730) **Jan Motyčka**, Třída Míru 450, Pardubice, 53002, CZ

(740) Josef Majetič, Na výsluní 845, Lanškroun, 56301

(210) **O-424542**

(220) 24.03.2005

(320) 24.03.2005

(511) 9, 17

(540)



- (510) (9) hasiči přístroje; (17) požární hadice.
(590) Barevná
(730) **Soptík - 1 spol. s r.o.**, Na Schodech 1544/5, Ústí nad Labem, 40001, CZ

- (210) **O-424572**
(220) 25.03.2005
(320) 19.04.2005
(511) 16, 24, 35, 38, 41
(540)

RAVE.CZ

- (510) (16) tiskoviny, periodické publikace, knihy, reklamní a dárkové výrobky z papíru; (24) reklamní a dárkové předměty z textilu spadající do této třídy s výjimkou příkrývek; (35) inzertní a reklamní činnost; (38) komunikace pomocí internetu; (41) agenturní činnost v kultuře, vydavatelská činnost, výchovná a zábavní činnost, organizování kulturních a zábavních akcí, informace o kultuře.
(730) **RAVE MEDIA Group s. r. o.**, Mezírka 1, Brno, 60200, CZ

- (210) **O-424576**
(220) 25.03.2005
(320) 25.03.2005
(511) 5, 16, 29, 30
(540)

AVELOPA

- (510) (5) ubrousky, kapesníčky, utěrky, ručníky, pleny pro hygienické a zdravotní použití, hygienické vložky, hygienické kalhotky; (16) papírové ručníky, utěrky, kapesníky, ubrousky, ubrusy, pleny, plenky, toaletní papír, papírové kosmetické ubrousky na odličování; (29) konzervované potraviny a poživatiny z ovoce, zeleniny, bílkovin, bylin, olejnin a mikrobiologických struktur, ovocné dřeně, bramborové lupínky, zpracované arašídů, mražené smetanové a ovocné krémy; (30) veškeré těstoviny a výrobky obsahující těstoviny, těstoviny ochucené nebo neochucené a/nebo plněné, veškeré těstářenské a pekárenské výrobky, perníky, perníkové korpusy, medovíčky a veškeré zboží z perníku, koblihů, koláče, závinů, buchtů, bábovek, palačinek, sladké pečivo, pekárenské výrobky plněné, dorty, drobné cukroví, dezerty, piškoty, pudinky, marcipánové a mandlové pečivo, cukrovinky, oplatky, keksy, jemné a trvanlivé pečivo, sušenky, suchary, čokoláda a pekárenské výrobky obsahující čokoládu, chléb, běžné a celozrnné pečivo, tousty, pizzy, masové pirožky, čokoláda a pekárenské výrobky obsahující čokoládu, pekárenské výrobky k dopečení, polotovary těstářenských, pekárenských a cukrářských výrobků, pekařské a cukrářské výrobky s amarantem, kávové výrobky a výrobky obsahující extrakty z kávy, káva, čaj, kakao, cukr, med, tapioka, ságo, sůl, droždí, koření, mouky a mlynářské výrobky všech druhů, mouky obohacené vlákninou, sójové mouky a výrobky z nich, cukrářské výrobky včetně zmrzliny, všechny tyto výrobky obyčejné a/nebo s plevelou a/nebo plněné a/nebo kořeněné, zejména slané a sladké vaflové výrobky vaničky, košíčky, dortové oplatky, trubičky prázdné i plněné a další oplatkové doplňky pro cukrárenskou výrobu, výrobky povzbuzující chuť k jídlu slané a sladké, jako např. omáčky, nálevy, polevy, dressinky spadající do této třídy, výrobky obsahující pekařské nebo piškotové těsto nebo těsto na jemné pečivo, koláče, koláčky a jídla zhotovená z koláčového (dortového) těsta nebo obsahující koláčové (dortové) těsto,

ovocné koláče, mražená máslová a tuková těsta, těstářenské, mražené pekařské a cukrářské výrobky, výrobky racionální výživy v rámci této třídy, zejména výrobky neobsahující cholesterol, výrobky z obilovin, z olejnin, ze semen a kukuřice, mšlí, obilné, ovesné a kukuřičné vločky i jejich směsi, výrobky na bázi obilovin, olejnin a/nebo luštěnin, rýže a její výrobky, výrobky z pufované rýže, pekárenské, těstářenské a cukrářské dietní výrobky, ne pro medicínální účely, bezpečkové výrobky i výrobky extrudované a expandované spadající do této třídy, popcorn, žvýkačky, bonbóny.

- (730) **Bílek Pavel**, Ivančice - Letkovice 35, okr. Brno-venkov, 66491, CZ
(740) Ing. Petr Soukup, patentový a známkový zástupce, Švédská 3, Olomouc, 77200

- (210) **O-424579**
(220) 25.03.2005
(320) 25.03.2005
(511) 16, 35, 39
(540)



- (510) (16) papír, lepenka a výrobky z těchto materiálů, bublinkové obaly, celofán na balení, etikety, fólie hlavně na balení potravin, celofán, gumičky (kancelářské potřeby), kapesníčky papírové, krabice z lepenky, krabice lepenkové nebo papírové, lepicí pásky, štočky; (35) propagační činnost, reklama, obchodní administrativa, kancelářské práce; (39) doprava, balení a skladování zboží.
(590) Barevná
(730) **ECOFOL, s.r.o.**, Přístavní 470, Ústí nad Labem, 40007, CZ

- (210) **O-424585**
(220) 25.03.2005
(320) 25.03.2005
(511) 6, 7, 19, 20, 24, 37
(540)

MAVES

- (510) (6) výrobky z kovu jako žaluzie, sítě proti hmyzu z různých materiálů s kovovým rámem, veškeré stínící výrobky a zařízení, rolety, mříže včetně navijecích, vrata, brány, závory, markýzy, okenice, okna, dveře, zámečnické výrobky, trezory; (7) pohony elektrické pro žaluzie, rolety, vrata, brány, závory, mříže, markýzy, zatemňovací a stínící techniku, lineární elektrické pohony; (19) okna, okenice, rolety, markýzy, dveře i lamelové, žaluzie, sítě proti hmyzu, stínící a zatemňovací zařízení (veškeré uvedené výrobky nekovové); (20) nábytek a rolety k nábytku; (24) textilní žaluzie a rolety, sítě proti hmyzu, protisluneční ochrana, látkové markýzy, plisované látkové rolety; (37) instalační služby, opravy, servis a údržba výrobků ve stavebnictví, drobné stavební práce.
(730) **MAVES s.r.o.**, Sekaninova 16, Praha 2, 12800, CZ

- (210) **O-424593**
(220) 25.03.2005
(320) 25.03.2005
(511) 5, 42, 44
(540)

COLSIL

- (510) (5) farmaceutické výrobky, dietetické látky upravené pro lékařské účely; (42) vědecký a průmyslový výzkum; (44) lékařské a zdravotnické služby, hygienická a kosmetická péče o lidi.
(730) **Berlin-Chemie AG**, Glienicke Weg 125, Berlin, 12489, DE
(740) Společná advokátní kancelář Všečeka Zelený Švorčík Kalenský a partneři, JUDr. Miloš Všečeka, Hálkova 2, Praha 2, 12000

- (210) **O-424594**
(220) 25.03.2005

(320) 25.03.2005
(511) 32
(540)

ARGUS

(510) (32) piva, míchané nápoje na bázi piva.
(730) **Lidl Stiftung & Co. KG**, Stiftsbergstrasse 1, Neckarsulm, 74167, DE
(740) TRAPLOVÁ-HAKR-KUBÁT Advokátní a patentová kancelář, JUDr. Jarmila Traplová, Přístavní 24, Praha 7, 17000

(210) **O-424597**
(220) 24.03.2005
(320) 24.03.2005
(511) 32
(540)



(510) (32) přípravky nebo příchutě na výrobu nápojů, koncentráty a sirupy k výrobě nápojů, ovocné nebo zeleninové šťávy a džusy a sirupy, nealkoholické nápoje, nealkoholické nápoje obohacené vitamíny nebo minerály, iontové a energetické nápoje nealkoholické, proteinové nealkoholické nápoje, dietní nápoje, želatinové nápoje, instantní nealkoholické nápoje, tablety a prášky na přípravu šumivých nealkoholických nápojů, prášky a směsi pro přípravu nealkoholických nápojů, ovocné nebo zeleninové nealkoholické nápoje, nealkoholické nápoje s příchutí ovoce nebo zeleniny, minerální vody, pramenité vody, sodová voda, šumivá voda, voda, šumivé nealkoholické nápoje, míchané nápoje nealkoholické, rajčatová šťáva jako nápoj, aperitivy nealkoholické.

(590) Barevná
(730) **FRAME B.D.D., s.r.o.**, Geologická 575, Praha 5, 15200, CZ
(740) VYSKOČIL, KROŠLÁK a spol. Advokátní a patentová kancelář, Dana Lukajová, Petráská 12, Praha 1, 11000

(210) **O-424604**
(220) 25.03.2005
(320) 25.03.2005
(511) 29, 30, 31
(540)



bokada

(510) (29) maso, ryby, drůbež a zvěřina, vejce, mléko a mléčné výrobky, oleje a tuky jedlé; (30) káva, čaj, kakao, cukr, rýže, tapioka, ságo, kávové náhražky, koření; (31) výrobky zemědělské, zahradnické, lesní a zrní neuvedené v jiných třídách, živá zvířata, čerstvá zvířata, čerstvé ovoce a zelenina, krmivo pro zvířata, slad.

(590) Barevná
(730) **BOKADA, s. r. o.**, Javorová 608, Jesenice, 25242, CZ

(210) **O-424605**
(220) 25.03.2005
(320) 25.03.2005
(511) 29
(540)

Mazdamer

(510) (29) vejce, mléko a mléčné výrobky.
(730) **BOKADA, s. r. o.**, Javorová 608, Jesenice, 25242, CZ

(210) **O-424611**
(220) 29.03.2005

(320) 29.03.2005
(511) 9, 41, 44
(540)

DIA-TRON

(510) (9) softwarové aplikace pro mobilní telefony a počítače určené zejména pro diabetiky; (41) edukace pacientů a zdravotnického personálu; (44) zdravotní péče o diabetiky.
(730) **MEDATRON, spol. s r. o.**, Sirotkova 45, Brno, 61600, CZ
(740) Ing. Libor Markes, Grohova 54, Brno, 60200

(210) **O-424624**
(220) 29.03.2005
(320) 29.03.2005
(511) 5, 30, 32, 33
(540)



Kde končí létání, začíná Kamikaze!

(510) (5) léčivé cukrářské výrobky a cukrovinky s léčivými účinky, přípravky, poživatiny obsahující biologické katalyzátory pro fyzicky aktivní osoby, sportovce, rekonvalescenty, posilující poživatiny, extrakty a potraviny pro zvláštní výživu, dietetické a diabetické poživatiny a potraviny pro zvláštní výživu, vitamínové přípravky, potravní doplňky pro posílení imunity organismu a zlepšení zdraví v tuhém i tekutém stavu ve formě práškových směsí, kapek, sirupů, gelů, past, tablet, šumivých tablet, pastilek, dražé, tobolek, kapslí, bonbónů, žele, prášků, vše výše uvedené pro léčebné účely, diabetické a dietetické nápoje pro léčebné účely, přírodní pramenité a kojenecké vody pro léčebné účely, obohacené vitamínové nápoje a koncentráty pro léčebné účely; (30) potravní doplňky neléčebné pro posílení imunity organismu a zlepšení zdraví rostlinného původu v tuhém i tekutém stavu ve formě práškových směsí, kapek, sirupů, gelů, past, tablet, šumivých tablet, pastilek, dražé, tobolek, kapslí, bonbónů, žele, prášků, vše výše uvedené pro neléčebné účely a v rámci této třídy, káva a náhražky kávy, obilní vločky a jiné obilné výrobky určené k lidské výživě, müsli, čaje; (32) nealkoholické nápoje syčené i nesyčené, včetně nápojů minerálních, šumivých, iontových a energetických, sirupy, koncentráty a jiné přípravky pro přípravu nápojů, ovocné a zeleninové šťávy - v rámci této třídy, mošty, ovocné nektary a nápoje z ovocných šťáv, stolní a minerální vody, diabetické a dietetické nápoje neléčebné, práškové nealkoholické nápoje, práškové přípravky a příchutě pro výrobu nealkoholických nápojů a likérů, nealkoholické aperitivy; (33) alkoholické nápoje, zejména likéry, destiláty, lihoviny, vinné nápoje, aperitivy, vína, vína a likéry pro trávení, nízkoalkoholické míchané nápoje, bowle a jiné alkoholické nápoje.

(730) **Dostalík Jaroslav Ing.**, Čechova 1604, Otrokovice, 76502, CZ
(740) Ing. Petr Soukup, patentový a známkový zástupce, Švédská 3, Olomouc, 77200

(210) **O-424626**
(220) 29.03.2005
(320) 29.03.2005
(511) 5, 29, 30, 32
(540)

POWERBIKE

(510) (5) léčivé cukrářské výrobky a cukrovinky s léčivými účinky, přípravky, poživatiny obsahující biologické katalyzátory pro fyzicky aktivní osoby, sportovce, rekonvalescenty, posilující poživatiny, extrakty a potraviny pro zvláštní výživu, dietetické a diabetické poživatiny a potraviny pro zvláštní výživu,

vitaminové přípravky, potravní doplňky pro posílení imunity organismu a zlepšení zdraví v tuhém i tekutém stavu, ve formě práškových směsí, kapek, sirupů, gelů, past, i tablet, šumivých tablet, pastilek, dražé, tobolek, kapslí, bonbónů, želé, prášků, obilní klíčky pro dietetické účely, kultury mikroorganismů pro diety, vody stroujené a minerální, diabetické a dietetické nápoje pro léčebné účely, přírodní pramenité a kojenecké vody pro léčebné účely, obohacené vitaminové nápoje a koncentráty pro léčebné účely, vše výše uvedené pro léčebné účely; (29) konzervované potraviny a poživatiny z ovoce, zeleniny, bílkovin, bylin, olejnin a mikrobiologických kultur, ovocné dřeně, výživné bylinné extrakty, texturované proteiny a jejich směsi pro humánní využití; (30) potravní doplňky neléčebné pro posílení imunity organismu a zlepšení zdraví i rostlinného původu v tuhém i tekutém stavu ve formě práškových směsí, kapek, sirupů, gelů, past, tablet, šumivých tablet, pastilek, dražé, tobolek, kapslí, bonbónů, želé, prášků, vše výše uvedené pro neléčebné účely a v rámci této třídy, káva a náhražky kávy, obilné vločky a jiné obilné výrobky určené k lidské výživě, müsli, čaje, extrakty a potraviny pro zvláštní výživu ne s léčebnými účinky v rámci této třídy, pekařské, cukrářské a cukrovinkářské výrobky, zejména oplatky, sušenky, keksy, bonbóny; (32) nealkoholické nápoje syčené i nesyčené, včetně nápojů minerálních, šumivých, iontových a energetických, sirupy, směsi, prášky a jiné přípravky a koncentráty pro přípravu nápojů, ovocné a zeleninové šťávy, mošty, ovocné nektary, nápoje z ovocných šťáv, včetně nápojů dietetických, diabetické a dietetické nápoje neléčebné, práškové nealkoholické nápoje, práškové přípravky a příchutě pro výrobu nealkoholických nápojů a likérů, nealkoholické aperitivy, ovocné šťávy, stolní a minerální vody.

(730) **NUTREND D. S., a. s.**, Selské nám. 9/43, Olomouc - Chválkovice, 77200, CZ

(740) Ing. Petr Soukup, patentový a známkový zástupce, Švédská 3, Olomouc, 77200

(210) **O-424627**

(220) 29.03.2005

(320) 29.03.2005

(511) 29, 31, 35

(540)

**ZÁMECKÝ
CHŘEST**

(510) (29) konzervovaný, mražený, tepelně zpracovaný chřest a zeleninová směs; (31) čerstvý chřest, čerstvá zeleninová směs; (35) zprostředkování obchodu s výrobky spadajícími do tř. 29 a 31, maloobchod s výrobky spadajícími do tř. 29 a 31, organizování a ekonomické poradenství v oblasti pěstování, zpracování chřestu a zeleniny.

(730) **ASPARAGUS spol. s r. o.**, Velké Leváře 1135, Velké Leváře, 90873, SK

(740) Irena Langrová, Skrétova 48, Plzeň, 30100

(210) **O-424631**

(220) 29.03.2005

(320) 29.03.2005

(511) 32

(540)



(510) (32) kojenecká voda.

(730) **Jesenické prameny Nová Pláň, a. s.**, Nová Pláň 61, Nová Pláň, 79201, CZ

(740) Ing. Josef Bocek, Dělnická 19/1168, Havířov, 73601

(210) **O-424638**

(220) 29.03.2005

(320) 29.03.2005

(511) 18, 24, 25

(540)

WADIMA

(510) (18) kabelky, tašky, kufrы, ledvinky, peněženky, deštníky; (24) textil a textilní výrobky spadající do této třídy; (25) oděvy, oblečení, spodní a osobní prádlo, konfekce, košile, kravaty, ponožky, podkolenky, punčochové zboží, čelenky, čepice, rukavice, šály, šátky, čepice, rukavice, pásky ke kalhotám, obuv, oděvní doplňky spadající do této třídy.

(730) **VLASTA PŘELOUČ s. r. o.**, Obránců Míru 1376, Přelouč, 53501, CZ

(210) **O-424643**

(220) 29.03.2005

(320) 29.03.2005

(511) 25

(540)

PANCHO

baby * kids * junior

(510) (25) oděvy.

(590) Barevná

(730) **Sevinc Tuncay**, Budečská 39, Praha 2, 12000, CZ

(210) **O-424644**

(220) 29.03.2005

(320) 29.03.2005

(511) 36

(540)

MATCHES

(510) (36) realitní developerská činnost.

(730) **MATCHES a. s.**, Příkop 8, Brno, 60200, CZ

(740) TRAPLOVÁ-HAKR-KUBÁT Advokátní a patentová kancelář, JUDr. Jarmila Traplová, Přístavní 24, Praha 7, 17000

(210) **O-424648**

(220) 29.03.2005

(320) 29.03.2005

(511) 9, 35, 38, 42

(540)

**Internet
Prime**

ČESKÝ TELECOM

(510) (9) počítačový software, paměťová média s nahaným počítačovým software včetně instalačních paměťových médií, kabely elektrické, kabely ethernetové, USB kabely, kabely z optických vláken, modemy, síťové karty, síťové karty bezdrátové, routery, rozbočovače a ostatní komponenty v této třídě potřebné pro připojení počítačů a telefonů k datovým a

počítačovým sítím - vše v rámci této třídy; (35) automatizované zpracování dat a informací, zprostředkovatelská činnost v oblasti obchodu, analýzy nákladů za rozhlasové, datové a internetové služby, automatické zpracování dat a informací, systemizace informací do počítačových databází, zprostředkovatelská a obstaravatelská činnost v oblasti obchodu, poskytování informací (obchodních nebo podnikatelských), informace (obchodní nebo podnikatelské), pomoc při řízení obchodní a podnikatelské činnosti, poradenství v obchodní činnosti, zprostředkovatelská a obstaravatelská činnost v oblasti obchodních informací, propagace, reklama, obchodní management a podnikové poradenství, marketing; (38) telekomunikační služby, směrovací a spojovací služby, poskytování telekomunikačního připojení ke globálním počítačovým sítím, pronájem telekomunikačních okruhů, zřizování a provozování veřejných, účelových a privátních telekomunikačních sítí, komunikace prostřednictvím telefonů a počítačů, telematické služby, monitoring způsobu připojení ke všem druhům datových, telekomunikačních, výpočetních a informačních sítí a Internetu, služby elektronické pošty, přenos všech druhů dat a informací prostřednictvím pevných i radiových telekomunikačních sítí a datových sítí všeho druhu, služby pro přenos video záznamů, služby hlasové schránky, služby pro nepřítomné, hlasové služby, zprostředkování přenosu dat a informací, služby přístupu a připojení ke všem druhům datových, telekomunikačních, výpočetních a informačních sítí a Internetu, poradenská činnost v oblasti telekomunikací, konzultační služby v oblasti telekomunikací; (42) analytické a projekční práce v oblasti informatiky, vytváření, modifikování a poskytování počítačových programů, instalace, aktualizace a údržba počítačových programů, služby programování počítačů, programování, administrace a monitoring serverů, pronájem výpočetní techniky, pronájem serverů, poradenská a konzultační činnost v oblasti výpočetní telekomunikační techniky, zprostředkovatelská a poradenská činnost v oblasti výpočetních služeb a informatiky.

(590) Barevná
(730) ČESKÝ TELECOM, a. s., Olšanská 55/5, Praha 3, 13034, CZ
(740) AK SODOMKA-SOUČEK-JINDRA-MOKRÝ & PARTNEŘI, JUDr. Tomáš Jindra, U Prašné brány 3, Praha 1, 11000

(210) **O-424649**
(220) 29.03.2005
(320) 29.03.2005
(511) 9, 35, 38, 42
(540)

**Internet
Prime**

(510) (9) počítačový software, paměťová média s nahaným počítačovým software včetně instalačních paměťových médií, kabely elektrické, kabely ethernetové, USB kabely, kabely z optických vláken, modemy, síťové karty, síťové karty bezdrátové, routery, rozbočovače a ostatní komponenty v této třídě potřebné pro připojení počítačů a telefonů k datovým a počítačovým sítím; (35) automatizované zpracování dat a informací, zprostředkovatelská činnost v oblasti obchodu, analýzy nákladů za hlasové, datové a internetové služby, automatické zpracování dat a informací, systemizace informací do počítačových databází, zprostředkovatelská a obstaravatelská činnost v oblasti obchodu, poskytování obchodních nebo podnikatelských informací, obchodní nebo podnikatelské informace, pomoc při řízení obchodní a podnikatelské činnosti, poradenství v obchodní činnosti, služby pro nepřítomné, zprostředkovatelská a obstaravatelská činnost v oblasti obchodních informací, propagace, reklama, obchodní management a podnikové poradenství, marketing; (38) telekomunikační služby, směrovací a spojovací služby, poskytování telekomunikačního připojení ke globálním počítačovým sítím, pronájem telekomunikačních okruhů, zřizování a provozování veřejných, účelových a privátních telekomunikačních sítí, komunikace prostřednictvím telefonů a počítačů, telematické služby, monitoring způsobu připojení ke všem druhům datových, telekomunikačních, výpočetních a informačních sítí a internetu, služby elektronické pošty, přenos všech druhů dat a informací prostřednictvím pevných i radiových telekomunikačních sítí a datových sítí všeho druhu, služby pro přenos video záznamů, služby hlasové schránky, hlasové služby, zprostředkování přenosu dat a informací, služby přístupu a připojení ke všem druhům datových, telekomunikačních, výpočetních a informačních sítí a internetu, poradenská činnost v oblasti telekomunikací, konzultační služby v oblasti telekomunikací; (42) analytické a projekční práce v oblasti telekomunikací a informatiky, vytváření, modifikování a poskytování počítačových programů, instalace, aktualizace a údržby počítačových programů, služby programování počítačů, programování, administrace a monitoring serverů, pronájem

telekomunikačních sítí, komunikace prostřednictvím telefonů a počítačů, telematické služby, monitoring způsobu připojení ke všem druhům datových, telekomunikačních, výpočetních a informačních sítí a internetu, služby elektronické pošty, přenos všech druhů dat a informací prostřednictvím pevných i radiových telekomunikačních sítí a datových sítí všeho druhu, služby pro přenos video záznamů, služby hlasové schránky, hlasové služby, zprostředkování přenosu dat a informací, služby přístupu a připojení ke všem druhům datových, telekomunikačních, výpočetních a informačních sítí a internetu, poradenská činnost v oblasti telekomunikací, konzultační služby v oblasti telekomunikací; (42) analytické a projekční práce v oblasti telekomunikací a informatiky, vytváření, modifikování a poskytování počítačových programů, instalace, aktualizace a údržby počítačových programů, služby programování počítačů, programování, administrace a monitoring serverů, pronájem výpočetní techniky, pronájem serverů, poradenská a konzultační činnost v oblasti výpočetní telekomunikační techniky, zprostředkovatelská a poradenská činnost v oblasti výpočetních služeb a informatiky.

(590) Barevná
(730) ČESKÝ TELECOM, a. s., Olšanská 55/5, Praha 3, 13034, CZ
(740) AK SODOMKA-SOUČEK-JINDRA-MOKRÝ & PARTNEŘI, JUDr. Tomáš Jindra, U Prašné brány 3, Praha 1, 11000

(210) **O-424650**
(220) 29.03.2005
(320) 29.03.2005
(511) 9, 35, 38, 42
(540)

**Internet
Forte**

(510) (9) počítačový software, paměťová média s nahaným počítačovým software včetně instalačních paměťových médií, kabely elektrické, kabely ethernetové, USB kabely, kabely z optických vláken, modemy, síťové karty, síťové karty bezdrátové, routery, rozbočovače a ostatní komponenty v této třídě potřebné pro připojení počítačů a telefonů k datovým a počítačovým sítím; (35) automatizované zpracování dat a informací, zprostředkovatelská činnost v oblasti obchodu, analýzy nákladů za hlasové, datové a internetové služby, automatické zpracování dat a informací, systemizace informací do počítačových databází, zprostředkovatelská a obstaravatelská činnost v oblasti obchodu, poskytování obchodních nebo podnikatelských informací, obchodní nebo podnikatelské informace, pomoc při řízení obchodní a podnikatelské činnosti, poradenství v obchodní činnosti, služby pro nepřítomné, zprostředkovatelská a obstaravatelská činnost v oblasti obchodních informací, propagace, reklama, obchodní management a podnikové poradenství, marketing; (38) telekomunikační služby, směrovací a spojovací služby, poskytování telekomunikačního připojení ke globálním počítačovým sítím, pronájem telekomunikačních okruhů, zřizování a provozování veřejných, účelových a privátních telekomunikačních sítí, komunikace prostřednictvím telefonů a počítačů, telematické služby, monitoring způsobu připojení ke všem druhům datových, telekomunikačních, výpočetních a informačních sítí a internetu, služby elektronické pošty, přenos všech druhů dat a informací prostřednictvím pevných i radiových telekomunikačních sítí a datových sítí všeho druhu, služby pro přenos video záznamů, služby hlasové schránky, hlasové služby, zprostředkování přenosu dat a informací, služby přístupu a připojení ke všem druhům datových, telekomunikačních, výpočetních a informačních sítí a internetu, poradenská činnost v oblasti telekomunikací, konzultační služby v oblasti telekomunikací; (42) analytické a projekční práce v oblasti telekomunikací a informatiky, vytváření, modifikování a poskytování počítačových programů, instalace, aktualizace a údržby počítačových programů, služby programování počítačů, programování, administrace a monitoring serverů, pronájem

výpočetní techniky, pronájem serverů, poradenská a konzultační činnost v oblasti výpočetní telekomunikační techniky, zprostředkovatelská a poradenská činnost v oblasti výpočetních služeb a informatiky.

- (590) Barevná
(730) **ČESKÝ TELECOM, a. s.**, Olšanská 55/5, Praha 3, 13034, CZ
(740) AK SODOMKA-SOUČEK-JINDRA-MOKRÝ & PARTNEŘI, JUDr. Tomáš Jindra, U Prašné brány 3, Praha 1, 11000

**Internet
Complet**



- (210) **O-424651**
(220) 29.03.2005
(320) 29.03.2005
(511) 9, 35, 38, 42
(540)

**Internet
Forte**



ČESKÝ TELECOM

- (510) (9) počítačový software, paměťová média s nahraným počítačovým software včetně instalačních paměťových médií, kabely elektrické, kabely ethernetové, USB kabely, kabely z optických vláken, modemy, síťové karty, síťové karty bezdrátové, routery, rozbočovače a ostatní komponenty v této třídě potřebné pro připojení počítačů a telefonů k datovým a počítačovým sítím; (35) automatizované zpracování dat a informací, zprostředkovatelská činnost v oblasti obchodu, analýzy nákladů za hlasové, datové a internetové služby, automatické zpracování dat a informací, systematizace informací do počítačových databází, zprostředkovatelská a obstaravatelská činnost v oblasti obchodu, poskytování obchodních nebo podnikatelských informací, obchodní nebo podnikatelské informace, pomoc při řízení obchodní a podnikatelské činnosti, poradenství v obchodní činnosti, služby pro nepřítomné, zprostředkovatelská a obstaravatelská činnost v oblasti obchodních informací, propagace, reklama, obchodní management a podnikové poradenství, marketing; (38) telekomunikační služby, směrovací a spojovací služby, poskytování telekomunikačního připojení ke globálním počítačovým sítím, pronájem telekomunikačních okruhů, zřízení a provozování veřejných, účelových a privátních telekomunikačních sítí, komunikace prostřednictvím telefonů a počítačů, telematické služby, monitoring způsobu připojení ke všem druhům datových, telekomunikačních, výpočetních a informačních sítí a internetu, služby elektronické pošty, přenos všech druhů dat a informací prostřednictvím pevných i radiových telekomunikačních sítí a datových sítí všeho druhu, služby pro přenos video záznamů, služby hlasové schránky, hlasové služby, zprostředkování přenosu dat a informací, služby přístupu a připojení ke všem druhům datových, telekomunikačních, výpočetních a informačních sítí a internetu, poradenská činnost v oblasti telekomunikací, konzultační služby v oblasti telekomunikací; (42) analytické a projekční práce v oblasti telekomunikací a informatiky, vytváření, modifikování a poskytování počítačových programů, instalace, aktualizace a údržby počítačových programů, služby programování počítačů, programování, administrace a monitoring serverů, pronájem výpočetní techniky, pronájem serverů, poradenská a konzultační činnost v oblasti výpočetní telekomunikační techniky, zprostředkovatelská a poradenská činnost v oblasti výpočetních služeb a informatiky.

- (590) Barevná
(730) **ČESKÝ TELECOM, a. s.**, Olšanská 55/5, Praha 3, 13034, CZ
(740) AK SODOMKA-SOUČEK-JINDRA-MOKRÝ & PARTNEŘI, JUDr. Tomáš Jindra, U Prašné brány 3, Praha 1, 11000

- (210) **O-424652**
(220) 29.03.2005
(320) 29.03.2005
(511) 9, 35, 38, 42

- (510) (9) počítačový software, paměťová média s nahraným počítačovým software včetně instalačních paměťových médií, kabely elektrické, kabely ethernetové, USB kabely, kabely z optických vláken, modemy, síťové karty, síťové karty bezdrátové, routery, rozbočovače a ostatní komponenty v této třídě potřebné pro připojení počítačů a telefonů k datovým a počítačovým sítím; (35) automatizované zpracování dat a informací, zprostředkovatelská činnost v oblasti obchodu, analýzy nákladů za hlasové, datové a internetové služby, automatické zpracování dat a informací, systematizace informací do počítačových databází, zprostředkovatelská a obstaravatelská činnost v oblasti obchodu, poskytování obchodních nebo podnikatelských informací, obchodní nebo podnikatelské informace, pomoc při řízení obchodní a podnikatelské činnosti, poradenství v obchodní činnosti, služby pro nepřítomné, zprostředkovatelská a obstaravatelská činnost v oblasti obchodních informací, propagace, reklama, obchodní management a podnikové poradenství, marketing; (38) telekomunikační služby, směrovací a spojovací služby, poskytování telekomunikačního připojení ke globálním počítačovým sítím, pronájem telekomunikačních okruhů, zřízení a provozování veřejných, účelových a privátních telekomunikačních sítí, komunikace prostřednictvím telefonů a počítačů, telematické služby, monitoring způsobu připojení ke všem druhům datových, telekomunikačních, výpočetních a informačních sítí a internetu, služby elektronické pošty, přenos všech druhů dat a informací prostřednictvím pevných i radiových telekomunikačních sítí a datových sítí všeho druhu, služby pro přenos video záznamů, služby hlasové schránky, hlasové služby, zprostředkování přenosu dat a informací, služby přístupu a připojení ke všem druhům datových, telekomunikačních, výpočetních a informačních sítí a internetu, poradenská činnost v oblasti telekomunikací, konzultační služby v oblasti telekomunikací; (42) analytické a projekční práce v oblasti telekomunikací a informatiky, vytváření, modifikování a poskytování počítačových programů, instalace, aktualizace a údržby počítačových programů, služby programování počítačů, programování, administrace a monitoring serverů, pronájem výpočetní techniky, pronájem serverů, poradenská a konzultační činnost v oblasti výpočetní telekomunikační techniky, zprostředkovatelská a poradenská činnost v oblasti výpočetních služeb a informatiky.

- (590) Barevná
(730) **ČESKÝ TELECOM, a. s.**, Olšanská 55/5, Praha 3, 13034, CZ
(740) AK SODOMKA-SOUČEK-JINDRA-MOKRÝ & PARTNEŘI, JUDr. Tomáš Jindra, U Prašné brány 3, Praha 1, 11000

- (210) **O-424653**
(220) 29.03.2005
(320) 29.03.2005
(511) 9, 35, 38, 42
(540)

**Internet
Complet**



ČESKÝ TELECOM

- (510) (9) počítačový software, paměťová média s nahraným počítačovým software včetně instalačních paměťových médií, kabely elektrické, kabely ethernetové, USB kabely, kabely z optických vláken, modemy, síťové karty, síťové karty bezdrátové, routery, rozbočovače a ostatní komponenty v této třídě potřebné pro připojení počítačů a telefonů k datovým a

počítačovým sítím; (35) automatizované zpracování dat a informací, zprostředkovatelská činnost v oblasti obchodu, analýzy nákladů za hlasové, datové a internetové služby, automatické zpracování dat a informací, systematizace informací do počítačových databází, zprostředkovatelská a obstaravatelská činnost v oblasti obchodu, poskytování obchodních nebo podnikatelských informací, obchodní nebo podnikatelské informace, pomoc při řízení obchodní a podnikatelské činnosti, poradenství v obchodní činnosti, služby pro nepřítomné informace, zprostředkovatelská a obstaravatelská činnost v oblasti obchodních informací, propagace, reklama, obchodní management a podnikové poradenství, marketing; (38) telekomunikační služby, směrovací a spojovací služby, poskytování telekomunikačního připojení ke globálním počítačovým sítím, pronájem telekomunikačních okruhů, zřizování a provozování veřejných, účelových a privátních telekomunikačních sítí, komunikace prostřednictvím telefonů a počítačů, telematické služby, monitoring způsobu připojení ke všem druhům datových, telekomunikačních, výpočetních a informačních sítí a internetu, služby pro přenos video záznamů, služby hlasové schránky, hlasové služby, zprostředkování přenosu dat a informací, služby přístupu a připojení ke všem druhům datových, telekomunikačních, výpočetních a informačních sítí a internetu, poradenská činnost v oblasti telekomunikací, konzultační služby v oblasti telekomunikací; (42) analytické a projekční práce v oblasti telekomunikací a informatiky, vytváření, modifikování a poskytování počítačových programů, instalace, aktualizace a údržby počítačových programů, služby programování počítačů, programování, administrace a monitoring serverů, pronájem výpočetní techniky, pronájem serverů, poradenská a konzultační činnost v oblasti výpočetní telekomunikační techniky, zprostředkovatelská a poradenská činnost v oblasti výpočetních služeb a informatiky.

(590) Barevná

(730) **ČESKÝ TELECOM, a. s.**, Olšanská 55/5, Praha 3, 13034, CZ
(740) **AK SODOMKA-SOUČEK-JINDRA-MOKRÝ & PARTNEŘI**,
JUDr. Tomáš Jindra, U Prašné brány 3, Praha 1, 11000

(210) **O-424654**

(220) 29.03.2005
(320) 29.03.2005
(511) 9, 35, 38, 42
(540)

**Internet
Forte**
ČESKÝ TELECOM

(510) (9) počítačový software, paměťová média s nahraným počítačovým software včetně instalačních paměťových médií, kabely elektrické, kabely ethernetové, USB kabely, kabely z optických vláken, modemy, síťové karty, síťové karty bezdrátové, routery, rozbočovače a ostatní komponenty v této třídě potřebné pro připojení počítačů a telefonů k datovým a počítačovým sítím; (35) automatizované zpracování dat a informací, zprostředkovatelská činnost v oblasti obchodu, analýzy nákladů za hlasové, datové a internetové služby, automatické zpracování dat a informací, systematizace informací do počítačových databází, zprostředkovatelská a obstaravatelská činnost v oblasti obchodu, poskytování obchodních nebo podnikatelských informací, obchodní nebo podnikatelské informace, pomoc při řízení obchodní a podnikatelské činnosti, poradenství v obchodní činnosti, služby pro nepřítomné, zprostředkovatelská a obstaravatelská činnost v oblasti obchodních informací, propagace, reklama, obchodní management a podnikové poradenství, marketing; (38) telekomunikační služby, směrovací a spojovací služby, poskytování telekomunikačního připojení ke globálním počítačovým sítím, pronájem telekomunikačních okruhů, zřizování a provozování veřejných, účelových a privátních telekomunikačních sítí, komunikace prostřednictvím telefonů a počítačů, telematické služby, monitoring způsobu připojení ke všem druhům datových, telekomunikačních, výpočetních a informačních sítí a internetu, služby pro přenos video záznamů, služby hlasové schránky, hlasové služby, zprostředkování přenosu dat a informací, služby přístupu a připojení ke všem druhům datových, telekomunikačních, výpočetních a informačních sítí a internetu, poradenská činnost v oblasti telekomunikací, konzultační služby v oblasti telekomunikací; (42) analytické a projekční práce v oblasti telekomunikací a informatiky, vytváření, modifikování a poskytování počítačových programů, instalace, aktualizace a údržby počítačových programů, služby programování počítačů, programování, administrace a monitoring serverů, pronájem výpočetní techniky, pronájem serverů, poradenská a konzultační

telekomunikačních sítí, komunikace prostřednictvím telefonů a počítačů, telematické služby, monitoring způsobu připojení ke všem druhům datových, telekomunikačních, výpočetních a informačních sítí a internetu, služby elektronické pošty, přenos všech druhů dat a informací prostřednictvím pevných i radiových telekomunikačních sítí a datových sítí všeho druhu, služby pro přenos video záznamů, služby hlasové schránky, hlasové služby, zprostředkování přenosu dat a informací, služby přístupu a připojení ke všem druhům datových, telekomunikačních, výpočetních a informačních sítí a internetu, poradenská činnost v oblasti telekomunikací, konzultační služby v oblasti telekomunikací; (42) analytické a projekční práce v oblasti telekomunikací a informatiky, vytváření, modifikování a poskytování počítačových programů, instalace, aktualizace a údržby počítačových programů, služby programování počítačů, programování, administrace a monitoring serverů, pronájem výpočetní techniky, pronájem serverů, poradenská a konzultační činnost v oblasti výpočetní telekomunikační techniky, zprostředkovatelská a poradenská činnost v oblasti výpočetních služeb a informatiky.

(730) **ČESKÝ TELECOM, a. s.**, Olšanská 55/5, Praha 3, 13034, CZ
(740) **AK SODOMKA-SOUČEK-JINDRA-MOKRÝ & PARTNEŘI**,
JUDr. Tomáš Jindra, U Prašné brány 3, Praha 1, 11000

(210) **O-424655**

(220) 29.03.2005
(320) 29.03.2005
(511) 9, 35, 38, 42
(540)

**Internet
Prime**
ČESKÝ TELECOM

(510) (9) počítačový software, paměťová média s nahraným počítačovým software včetně instalačních paměťových médií, kabely elektrické, kabely ethernetové, USB kabely, kabely z optických vláken, modemy, síťové karty, síťové karty bezdrátové, routery, rozbočovače a ostatní komponenty v této třídě potřebné pro připojení počítačů a telefonů k datovým a počítačovým sítím; (35) automatizované zpracování dat a informací, zprostředkovatelská činnost v oblasti obchodu, analýzy nákladů za hlasové, datové a internetové služby, automatické zpracování dat a informací, systematizace informací do počítačových databází, zprostředkovatelská a obstaravatelská činnost v oblasti obchodu, poskytování obchodních nebo podnikatelských informací, obchodní nebo podnikatelské informace, pomoc při řízení obchodní a podnikatelské činnosti, poradenství v obchodní činnosti, služby pro nepřítomné, zprostředkovatelská a obstaravatelská činnost v oblasti obchodních informací, propagace, reklama, obchodní management a podnikové poradenství, marketing; (38) telekomunikační služby, směrovací a spojovací služby, poskytování telekomunikačního připojení ke globálním počítačovým sítím, pronájem telekomunikačních okruhů, zřizování a provozování veřejných, účelových a privátních telekomunikačních sítí, komunikace prostřednictvím telefonů a počítačů, telematické služby, monitoring způsobu připojení ke všem druhům datových, telekomunikačních, výpočetních a informačních sítí a internetu, služby pro přenos video záznamů, služby hlasové schránky, hlasové služby, zprostředkování přenosu dat a informací, služby přístupu a připojení ke všem druhům datových, telekomunikačních, výpočetních a informačních sítí a internetu, poradenská činnost v oblasti telekomunikací, konzultační služby v oblasti telekomunikací; (42) analytické a projekční práce v oblasti telekomunikací a informatiky, vytváření, modifikování a poskytování počítačových programů, instalace, aktualizace a údržby počítačových programů, služby programování počítačů, programování, administrace a monitoring serverů, pronájem výpočetní techniky, pronájem serverů, poradenská a konzultační

činnost v oblasti výpočetní telekomunikační techniky, zprostředkovatelská a poradenská činnost v oblasti výpočetních služeb a informatiky.

(540)

- (730) **ČESKÝ TELECOM, a. s.**, Olšanská 55/5, Praha 3, 13034, CZ
(740) **AK SODOMKA-SOUČEK-JINDRA-MOKRÝ & PARTNEŘI**, JUDr. Tomáš Jindra, U Prašné brány 3, Praha 1, 11000

**Internet
Complet**

- (210) **O-424656**
(220) 29.03.2005
(320) 29.03.2005
(511) 9, 35, 38, 42
(540)

**Internet
Forte**

- (510) (9) počítačový software, paměťová média s nahraným počítačovým software včetně instalačních paměťových médií, kabely elektrické, kabely ethernetové, USB kabely, kabely z optických vláken, modemy, síťové karty, síťové karty bezdrátové, routery, rozbočovače a ostatní komponenty v této třídě potřebné pro připojení počítačů a telefonů k datovým a počítačovým sítím; (35) automatizované zpracování dat a informací, zprostředkovatelská činnost v oblasti obchodu, analýzy nákladů za hlasové, datové a internetové služby, automatické zpracování dat a informací, systematizace informací do počítačových databází, zprostředkovatelská a obstaravatelská činnost v oblasti obchodu, poskytování obchodních nebo podnikatelských informací, obchodní nebo podnikatelské informace, pomoc při řízení obchodní a podnikatelské činnosti, poradenství v obchodní činnosti, služby pro nepřítomné, zprostředkovatelská a obstaravatelská činnost v oblasti obchodních informací, propagace, reklama, obchodní management a podnikové poradenství, marketing; (38) telekomunikační služby, směrovací a spojovací služby, poskytování telekomunikačního připojení ke globálním počítačovým sítím, pronájem telekomunikačních okruhů, zřizování a provozování veřejných, účelových a privátních telekomunikačních sítí, komunikace prostřednictvím telefonů a počítačů, telematické služby, monitoring způsobu připojení ke všem druhům datových, telekomunikačních, výpočetních a informačních sítí a internetu, služby elektronické pošty, přenos všech druhů dat a informací prostřednictvím pevných i radiových telekomunikačních sítí a datových sítí všeho druhu, služby pro přenos video záznamů, služby hlasové schránky, hlasové služby, zprostředkování přenosu dat a informací, služby přístupu a připojení ke všem druhům datových, telekomunikačních, výpočetních a informačních sítí a internetu, poradenská činnost v oblasti telekomunikací, konzultační služby v oblasti telekomunikací; (42) analytické a projekční práce v oblasti telekomunikací a informatiky, vytváření, modifikování a poskytování počítačových programů, instalace, aktualizace a údržby počítačových programů, služby programování počítačů, programování, administrace a monitoring serverů, pronájem výpočetní techniky, pronájem serverů, poradenská a konzultační činnost v oblasti výpočetní telekomunikační techniky, zprostředkovatelská a poradenská činnost v oblasti výpočetních služeb a informatiky.

- (730) **ČESKÝ TELECOM, a. s.**, Olšanská 55/5, Praha 3, 13034, CZ
(740) **AK SODOMKA-SOUČEK-JINDRA-MOKRÝ & PARTNEŘI**, JUDr. Tomáš Jindra, U Prašné brány 3, Praha 1, 11000

- (210) **O-424657**
(220) 29.03.2005
(320) 29.03.2005
(511) 9, 35, 38, 42

- (510) (9) počítačový software, paměťová média s nahraným počítačovým software včetně instalačních paměťových médií, kabely elektrické, kabely ethernetové, USB kabely, kabely z optických vláken, modemy, síťové karty, síťové karty bezdrátové, routery, rozbočovače a ostatní komponenty v této třídě potřebné pro připojení počítačů a telefonů k datovým a počítačovým sítím; (35) automatizované zpracování dat a informací, zprostředkovatelská činnost v oblasti obchodu, analýzy nákladů za hlasové, datové a internetové služby, automatické zpracování dat a informací, systematizace informací do počítačových databází, zprostředkovatelská a obstaravatelská činnost v oblasti obchodu, poskytování obchodních nebo podnikatelských informací, obchodní nebo podnikatelské informace, pomoc při řízení obchodní a podnikatelské činnosti, poradenství v obchodní činnosti, služby pro nepřítomné, zprostředkovatelská a obstaravatelská činnost v oblasti obchodních informací, propagace, reklama, obchodní management a podnikové poradenství, marketing; (38) telekomunikační služby, směrovací a spojovací služby, poskytování telekomunikačního připojení ke globálním počítačovým sítím, pronájem telekomunikačních okruhů, zřizování a provozování veřejných, účelových a privátních telekomunikačních sítí, komunikace prostřednictvím telefonů a počítačů, telematické služby, monitoring způsobu připojení ke všem druhům datových, telekomunikačních, výpočetních a informačních sítí a internetu, služby elektronické pošty, přenos všech druhů dat a informací prostřednictvím pevných i radiových telekomunikačních sítí a datových sítí všeho druhu, služby pro přenos video záznamů, služby hlasové schránky, hlasové služby, zprostředkování přenosu dat a informací, služby přístupu a připojení ke všem druhům datových, telekomunikačních, výpočetních a informačních sítí a internetu, poradenská činnost v oblasti telekomunikací, konzultační služby v oblasti telekomunikací; (42) analytické a projekční práce v oblasti telekomunikací a informatiky, vytváření, modifikování a poskytování počítačových programů, instalace, aktualizace a údržby počítačových programů, služby programování počítačů, programování, administrace a monitoring serverů, pronájem výpočetní techniky, pronájem serverů, poradenská a konzultační činnost v oblasti výpočetní telekomunikační techniky, zprostředkovatelská a poradenská činnost v oblasti výpočetních služeb a informatiky.

- (730) **ČESKÝ TELECOM, a. s.**, Olšanská 55/5, Praha 3, 13034, CZ
(740) **AK SODOMKA-SOUČEK-JINDRA-MOKRÝ & PARTNEŘI**, JUDr. Tomáš Jindra, U Prašné brány 3, Praha 1, 11000

- (210) **O-424658**
(220) 29.03.2005
(320) 29.03.2005
(511) 9, 35, 38, 42
(540)

**Internet
Prime**

- (510) (9) počítačový software, paměťová média s nahraným počítačovým software včetně instalačních paměťových médií, kabely elektrické, kabely ethernetové, USB kabely, kabely z optických vláken, modemy, síťové karty, síťové karty bezdrátové, routery, rozbočovače a ostatní komponenty v této třídě potřebné pro připojení počítačů a telefonů k datovým a počítačovým sítím; (35) automatizované zpracování dat a

informací, zprostředkovatelská činnost v oblasti obchodu, analýzy nákladů za hlasové, datové a internetové služby, automatické zpracování dat a informací, systematizace informací do počítačových databází, zprostředkovatelská a obstaravatelská činnost v oblasti obchodu, poskytování obchodních nebo podnikatelských informací, obchodní nebo podnikatelské informace, pomoc při řízení obchodní a podnikatelské činnosti, poradenství v obchodní činnosti, služby pro nepřítomné, zprostředkovatelská a obstaravatelská činnost v oblasti obchodních informací, propagace, reklama, obchodní management a podnikové poradenství, marketing; (38) telekomunikační služby, směrovací a spojovací služby, poskytování telekomunikačního připojení ke globálním počítačovým sítím, pronájem telekomunikačních okruhů, zřizování a provozování veřejných, účelových a privátních telekomunikačních sítí, komunikace prostřednictvím telefonů a počítačů, telematické služby, monitoring způsobu připojení ke všem druhům datových, telekomunikačních, výpočetních a informačních sítí a internetu, služby elektronické pošty, přenos všech druhů dat a informací prostřednictvím pevných i radiových telekomunikačních sítí a datových sítí všeho druhu, služby pro přenos video záznamů, služby hlasové schránky, hlasové služby, zprostředkování přenosu dat a informací, služby přístupu a připojení ke všem druhům datových, telekomunikačních, výpočetních a informačních sítí a internetu, poradenská činnost v oblasti telekomunikací, konzultační služby v oblasti telekomunikací; (42) analytické a projekční práce v oblasti telekomunikací a informatiky, vytváření, modifikování a poskytování počítačových programů, instalace, aktualizace a údržby počítačových programů, služby programování počítačů, programování, administrace a monitoring serverů, pronájem výpočetní techniky, pronájem serverů, poradenská a konzultační činnost v oblasti výpočetní telekomunikační techniky, zprostředkovatelská a poradenská činnost v oblasti výpočetních služeb a informatiky.

(730) **ČESKÝ TELECOM, a. s.**, Olšanská 55/5, Praha 3, 13034, CZ
(740) AK SODOMKA-SOUČEK-JINDRA-MOKRÝ & PARTNEŘI, JUDr. Tomáš Jindra, U Prašné brány 3, Praha 1, 11000

(210) **O-424659**
(220) 29.03.2005
(320) 29.03.2005
(511) 9, 35, 38, 42
(540)

**Internet
Complet**
ČESKÝ TELECOM

(510) (9) počítačový software, paměťová média s nahráním počítačovým software včetně instalačních paměťových médií, kabely elektrické, kabely ethernetové, USB kabely, kabely z optických vláken, modemy, síťové karty, síťové karty bezdrátové, routery, rozbočovače a ostatní komponenty v této třídě potřebné pro připojení počítačů a telefonů k datovým a počítačovým sítím; (35) automatizované zpracování dat a informací, zprostředkovatelská činnost v oblasti obchodu, analýzy nákladů za hlasové, datové a internetové služby, automatické zpracování dat a informací, systematizace informací do počítačových databází, zprostředkovatelská a obstaravatelská činnost v oblasti obchodu, poskytování obchodních nebo podnikatelských informací, obchodní nebo podnikatelské informace, pomoc při řízení obchodní a podnikatelské činnosti, poradenství v obchodní činnosti, služby pro nepřítomné, zprostředkovatelská a obstaravatelská činnost v oblasti obchodních informací, propagace, reklama, obchodní management a podnikové poradenství, marketing; (38) telekomunikační služby, směrovací a spojovací služby, poskytování telekomunikačního připojení ke globálním počítačovým sítím, pronájem telekomunikačních okruhů, zřizování a provozování veřejných, účelových a privátních telekomunikačních sítí, komunikace prostřednictvím telefonů a počítačů, telematické služby, monitoring způsobu připojení ke

všem druhům datových, telekomunikačních, výpočetních a informačních sítí a internetu, služby elektronické pošty, přenos všech druhů dat a informací prostřednictvím pevných i radiových telekomunikačních sítí a datových sítí všeho druhu, služby pro přenos video záznamů, služby hlasové schránky, hlasové služby, zprostředkování přenosu dat a informací, služby přístupu a připojení ke všem druhům datových, telekomunikačních, výpočetních a informačních sítí a internetu, poradenská činnost v oblasti telekomunikací, konzultační služby v oblasti telekomunikací; (42) analytické a projekční práce v oblasti telekomunikací a informatiky, vytváření, modifikování a poskytování počítačových programů, instalace, aktualizace a údržby počítačových programů, služby programování počítačů, programování, administrace a monitoring serverů, pronájem výpočetní techniky, pronájem serverů, poradenská a konzultační činnost v oblasti výpočetní telekomunikační techniky, zprostředkovatelská a poradenská činnost v oblasti výpočetních služeb a informatiky.

(730) **ČESKÝ TELECOM, a. s.**, Olšanská 55/5, Praha 3, 13034, CZ
(740) AK SODOMKA-SOUČEK-JINDRA-MOKRÝ & PARTNEŘI, JUDr. Tomáš Jindra, U Prašné brány 3, Praha 1, 11000

(210) **O-424674**
(220) 30.03.2005
(320) 30.03.2005
(511) 29, 30, 31
(540)

ELIGO

(510) (29) maso, ryby včetně měkkýšů a koryšů, drůbež, zvěřina, masové výtažky, konzervovaná, sušená a vařená zelenina a ovoce, rosoly, zavařeniny, vejce, mléko a jiné mlékařenské výrobky včetně mléčných nápojů, zahuštěné a sušené mléko, jedlé oleje a tuky, konzervované potraviny zařazené v této třídě, zelenina naložená v octě; (30) káva, čaj, kakao, rýže, tapioka, ságo, kávové náhražky, nápoje z kávy, kakaa nebo čokolády, mouka a obilné výrobky určené k lidské výživě, například ovesné vločky, chléb, suchary a sušenky, koláče, jemné pečivo a cukrovinky, zmrzlina, med, sirup z melasy, kvasnice, prášky do pečiva, sůl, hořčice, pepř, ocet, chuťové omáčky, koření, led, vše v rámci této třídy; (31) výrobky zemědělské a zahradnické, například surové obilniny neupravené k lidské výživě a zemědělské produkty zařazené v této třídě, které nebyly podrobeny žádné úpravě, produkty lesnické včetně nezpracovaného dřeva, semena, která nejsou zařazena do jiných tříd, živá zvířata, čerstvé ovoce a zelenina, sazenice, živé rostliny a přírodní květiny, zvířecí krmiva, slad.

(730) **Eligo a.s.**, Bláhova 308, Pardubice - Ostřešany, 53002, CZ
(740) Patentová a známková kancelář, Ing. Jaromír Příkrýl, Včelín 1161, Hulín, 76824

(210) **O-424692**
(220) 30.03.2005
(320) 30.03.2005
(511) 33
(540)

FINLANDIA

(510) (33) alkoholické nápoje, včetně destilátů.
(730) **FINLANDIA VODKA WORLDWIDE LTD.**, Salmisaarenranta 7, Helsinki, FI
(740) Společná advokátní kancelář Vsetečka Zelený Švorčík Kalenský a partneři, JUDr. Pavel Zelený, Hálkova 2, Praha 2, 12000

(210) **O-424693**
(220) 30.03.2005
(320) 30.03.2005
(511) 33

(540)



- (510) (33) alkoholické nápoje, včetně destilátů.
(730) **FINLANDIA VODKA WORLDWIDE LTD.**,
Salmisaarenranta 7, Helsinki, FI
(740) Společná advokátní kancelář Všetečka Zelený Švorčík Kalenský
a partneři, JUDr. Pavel Zelený, Hálkova 2, Praha 2, 12000

(210) **O-424696**

- (220) 30.03.2005
(320) 30.03.2005
(511) 18, 25, 26

SELMA

- (510) (18) výrobky z kůže a imitace kůže, kabelky, tašky, diplomatky,
peněženky, batohy, pytle, opasky, pásky; (25) obuv, klobouky,
šály, čepice, rukavice; (26) textilní galanterie.
(730) **TEXEVO, s.r.o.**, Poliářská 342, Hlinsko, 53901, CZ
(740) PROPATENT, Ing. Vlasta Sedláčková, Ke Kateřinkám 1393,
Praha 4, 14900

(210) **O-424699**

- (220) 30.03.2005
(320) 30.03.2005
(511) 30, 40, 43



- (510) (30) káva, čaj, kakao, kávové náhražky, cukr, pečivo,
cukrovinky, zmrzlina; (40) pražení kávy; (43) kavárny.
(730) **OLZA - Trading, spol. s r.o.**, Alšova 3, Český Těšín, 73701,
CZ
(740) ROTT, RŮŽIČKA & GUTTMANN Patentová, známková a
advokátní kancelář, JUDr. Vladimír Rott, Nad Štolou 12, Praha
7, 17000

(210) **O-424700**

- (220) 30.03.2005
(320) 30.03.2005
(511) 41



- (510) (41) organizování, pořádání a vedení filmových festivalů.
(730) **Nadace FILM-FESTIVAL KARLOVY VARY**, Moskevská
21, Karlovy Vary, 36120, CZ
(740) AK SODOMKA-SOUČEK-JINDRA-MOKRÝ & PARTNEŘI,
JUDr. Tomáš Jindra, U Prašné brány 3, Praha 1, 11000

(210) **O-424701**

- (220) 30.03.2005
(320) 30.03.2005
(511) 9, 16, 35, 38, 41

(540)

Dvanáct na houpačce

- (510) (9) nahanané a nenahanané nosiče záznamu zvuku a obrazu,
zejména audiokazety, videokazety, magnetofonové pásky,
gramofonové desky, kompaktní desky, videodesky,
audiovizuální díla na nosičích, hudební díla na nosičích,
informace a záznamy na jakémkoliv nosiči (s výjimkou nosičů
papírových ze třídy 16) i v elektronické podobě; (16) propagační
tiskoviny, zejména katalogy, prospekty, plakáty, fotografie,
knihy, časopisy, pohlednice, gratulace, dopisní papíry, obálky,
kalendáře, zejména nástěnné a stolní, samolepky, obtisky,
poznámkové bloky, desky na spisy, pořadače, omalovánky,
activity books, balicí papír, školní sešity, skicáky, tužky,
pastelky, tuhy, gumy, ořezávátka, ořezávací stročky, penály,
papírové tašky, umělohmotné tašky, obaly všeho druhu papírové,
těžítka, tiskoviny, časopisy, periodika, knihy, plastické nebo
papírové obaly obecně, listy, pytlíky a sáčky pro obalovou
techniku, umělecké nebo ozdobné předměty z papíru nebo
plastických hmot, obalové materiály z plastických hmot; (35)
reklamní, inzertní a propagační činnost prostřednictvím
jakéhokoliv média, prostřednictvím telefonní sítě nebo datové
sítě nebo informační sítě, činnost reklamní agentury,
zprostředkování v obchodních vztazích, zprostředkovatelská
činnost v oblasti obchodu a mediálního průmyslu, jako je
zprostředkování reklamy, inzerce, propagace a informací v rámci
třídy 35; (38) spoje, komunikační služby, provozování
rozhlasového vysílání, hudební vysílání a šíření informací
prostřednictvím počítačových a telekomunikačních sítí včetně
Internetu; (41) tvorba rozhlasových programů, rozhlasového
zpravodajství, publicistiky, zprostředkování zpravodajství,
činnost vzdělávací a zábavná, vyučovací, vydavatelská a
nakladatelská, pořádání koncertů, agenturní činnost v oblasti
umění a kultury, pořádání soutěží všeho druhu.
(730) **Český rozhlas**, Vinohradská 12, Praha 2, 12099, CZ
(740) Advokátní kancelář Winter & spol., Mgr. Libor Štajer,
Vinohradská 12, Praha 2, 12099

(210) **O-424702**

- (220) 30.03.2005
(320) 30.03.2005
(511) 29, 31



- (510) (29) maso, ryby, drůbež, zvěřina, masové výtahy, ovoce a
zelenina konzervované, sušené a zavařené, želé, džemy,
kompoty, vejce, mléko a mléčné výrobky, oleje a tuky jedlé,
zpracované a konzervované, ryby a rybí výrobky; (31) výrobky
zemědělské, zahradnické a lesní, semena a zrna neuvedená v
jiných třídách, živá zvířata, čerstvé ovoce a zelenina, osivo, živé
rostliny a květiny, krmiva pro zvířata, slad, ryby živé.
(730) **ADRIA, dioničko družstvo za ulov, preradu ipromet ribom,
te usluge putničke agencije**, Gaženička cesta 32, Zadar, 23000,
HR
(740) ČERVENKA, KLEINTOVÁ, TURKOVÁ Patentová, známková
a právní kancelář, Mgr. Jana Turková, Budečská 6, Praha 2,
12000

(210) **O-424703**

- (220) 31.03.2005
(320) 31.03.2005
(511) 1, 2, 3, 4, 5, 6, 7, 8, 9, 10, 11, 12, 13, 14, 15, 16, 17, 18, 19, 20,
21, 22, 23, 24, 25, 26, 27, 28, 29, 30, 31, 32, 33, 34, 35, 36, 37,
38, 39, 40, 41, 42, 43, 44, 45

(540)

PASSERINVEST
G R O U P

- (510) (1) chemické výrobky určené pro průmysl, vědy a fotografii, jakož i pro zemědělství, zahradnictví a lesnictví, umělé pryskyřice v surovém stavu, plastické hmoty v surovém stavu, hnojiva pro půdu, hasicí přístroje (složení), prostředky pro kalení a letování kovů, chemické výrobky určené ke konzervování potravin, tříslicí materiály, lepidla pro průmysl; (2) barvy, nátěry, laky, ochranné výrobky proti korozi a proti deteriorizaci dřeva, barviva, mořidla, přírodní pryskyřice v surovém stavu, kovy listkové a práškové pro malíře, dekoratéry a umělce; (3) přípravky pro bělení a jiné prací prostředky, přípravky pro čištění, leštění, odmašťování a broušení, mýdla, parfumerie, vonné oleje, kosmetika, vlasové vody - lotions, zubní pasty; (4) průmyslové oleje a tuky, mazadla, výrobky pro pohlcování, zavlažování a vázání prachu, paliva včetně benzínu pro motory a osvětlovací látky, svíčky, knoty na svícení; (5) farmaceutické a veterinářské výrobky, hygienické výrobky pro léčebné účely, diabetické přípravky pro léčebné účely, potraviny pro batolata, náplastí, obvazový materiál, materiály pro plombování zubů a pro zubní otisky, přípravky dezinfekční, výrobky pro hubení škodlivých zvířat, fungicidy, herbicidy; (6) obecné kovy a jejich slitiny, kovové stavební materiály, kovové stavební materiály přenosné, kovové materiály pro železnice, kovové kabely a dráty neelektrické, kovové potřeby zámečnické a klempířské, kovové trubky, sejfy, kovové výrobky, které nejsou uvedeny v jiných třídách, rudy; (7) stroje a obráběcí stroje, motory s výjimkou motorů pro pozemní vozidla, spojky a transmisní zařízení mimo ty, které jsou pro pozemní vozidla, zemědělské nástroje, kromě nástrojů poháněných ručně, lihně pro vejce; (8) nářadí a nástroje s ručním pohonem, nože, vidličky a lžice, sečné zbraně, břitvy; (9) přístroje a nástroje vědecké, námořní, geodetické, fotografické, filmové, optické, přístroje pro vážení, měření, signalizaci, kontrolu, inspekci, záchranu a přístroje pro vyučování, přístroje a nástroje pro vedení, přepínání, přeměnu, akumulaci, regulaci nebo řízení elektrického proudu, přístroje pro záznam, převod, reprodukci zvuku nebo obrazu, magnetické nosiče zvukových záznamů, gramofonové desky, automatické distributory a mechanismy pro přístroje a mince, zapisovací pokladny, počítačací stroje, přístroje pro zpracování informací a počítače, hasicí přístroje; (10) přístroje a nástroje chirurgické, zubní a veterinářské, umělé údy, oči a zuby, ortopedické potřeby, materiál na sešívání ran; (11) přístroje pro osvětlení, topení, výrobu páry, pro vaření, přístroje chladič, pro sušení, ventilaci, rozvod vody a sanitární zařízení; (12) vozidla, dopravní prostředky pozemní, vzdušné nebo vodní; (13) střelné zbraně, střelivo, munice a střely, výbušniny, ohňostroje; (14) vzácné kovy a jejich slitiny a výrobky z těchto látek nebo postříbeného nebo pozlaceného kovu, nejsou-li uvedeny v jiných třídách, klenoty, bižuterie, drahokamy, hodinářské potřeby a chronometrické přístroje; (15) hudební nástroje; (16) papír, lepenka a výrobky z těchto materiálů, které nejsou zařazeny do jiných tříd, tiskárenské výrobky, potřeby pro knižní vazby, fotografie, papírenské zboží, lepidla pro papírenství nebo domácnost, materiál pro umělce, štetce, psací stroje a kancelářské potřeby, vyjímaje nábytek, učební a vyučovací pomůcky s výjimkou přístrojů, plastické obaly nezařazené do jiných tříd, tiskařské typy, štočky; (17) kaučuk, gutaperča, guma, azbest, slída a výrobky z těchto materiálů, které nejsou zahrnuty do jiných tříd, polotovary z plastických hmot, materiály těsnící, ucpávací a izolační, ohebné trubky nekovové; (18) kůže, imitace kůže, výrobky z těchto materiálů, které nejsou zahrnuty do jiných tříd, kůže ze zvířat, kufry a zavazadla, deštníky, slunečníky a hole, biče a sedlářské výrobky; (19) stavební materiály nekovové, neohébné trubky nekovové pro stavebnictví, asfalt, smůla, přenosné konstrukce nekovové, nekovové pomníky; (20) nábytek, zrcadla, rámy, výrobky nejmenované v jiných třídách ze dřeva, korku, rákosu, vrbového proutě, z rohu, kosti, slonoviny, z kostic, želvoviny, jantaru, perleti, mošské pěny, náhražky všech těchto materiálů nebo náhražky z plastických hmot; (21) náčiní a

nádoby pro domácnost nebo kuchyň, nikoliz z drahých kovů, ani postříbených nebo pozlacených kovů, hřebeny a mycí houby, kartáče s výjimkou štětců, materiály pro výrobu kartáčů, čisticí potřeby, drátky na čištění parket, sklo surové nebo opracované s výjimkou stavebního skla, sklo, porcelán a majolika, neuvedené v jiných třídách; (22) lana, provazy, sítky, stany, plachty, plachtoviny, pytle, neuvedené v jiných třídách, materiál na vycpávky s výjimkou kaučuku nebo plastických hmot, textilní materiály ze surových vláken; (23) vlákna pro textilní účely; (24) tkaniny a textilní výrobky, které nejsou uvedeny v jiných třídách, pokrývky ložní a ubrusy; (25) oděvy, obuv, kloboučnické zboží; (26) krajky a výšivky, stuhy a tkaničky, knoflíky, háčky a očka, poutka, galanterie, špendlíky a jehly, umělé květiny; (27) koberce, rohožky, rohože, linoleum a jiné obklady podlah, tapety na stěny, nikoliz textilní; (28) hry, hračky, potřeby pro gymnastiku a sport, které nejsou uvedeny v jiných třídách, vánoční ozdoby; (29) maso, ryby, drůbež a zvěřina, masové výtahy, ovoce a zelenina konzervované, sušené a zavařené, želé, džemy, vejce, mléko a mléčné výrobky, oleje a tuky jedlé; (30) káva, čaj, kakao, cukr, rýže, tapioka, ságo, kávové náhražky, mouka a přípravky z obilnin, chléb, pečivo, cukrovinky, zmrzlina, med, sirup melasový, droždí, prášky do těsta, sůl, hořčice, ocet, nálevy k ochucení, koření, led pro osvěžení; (31) výrobky zemědělské, zahradnické, lesní a zrní neuvedené v jiných třídách, živá zvířata, čerstvé ovoce a zelenina, osivo, rostliny a přírodní květiny, krmivo pro zvířata, slad; (32) piva, minerální vody, šumivé nápoje a jiné nápoje nealkoholické, nápoje a šťávy ovocné, sirupy a jiné přípravky k zhotovování nápojů; (33) alkoholické nápoje s výjimkou pív; (34) tabák, potřeby pro kuřáky, zápalky; (35) propagační činnost, reklama, pomoc při řízení obchodní činnosti, obchodní administrativa, kancelářské práce; (36) pojištění, služby finanční, služby peněžní, služby nemovitostní; (37) stavebnictví, opravy, instalační služby; (38) spoje, komunikace; (39) doprava, balení a skladování zboží, organizování cest; (40) zpracování materiálů; (41) výchova, vzdělávání, zábava, sportovní a kulturní aktivity; (42) vědecké a technologické služby a s nimi spojený výzkum a návrhy, průmyslové analýzy a výzkum, návrh a vývoj počítačového hardwaru a softwaru, právní služby; (43) služby zajišťující stravování a nápoje, dočasné ubytování; (44) lékařské služby, veterinární služby, péče o hygienu a krásu osob a zvířat, zemědělské, zahradnické a lesnické služby; (45) osobní a společenské služby poskytované třetími osobami k uspokojení potřeb jednotlivců, bezpečnostní služby na ochranu majetku a osob.

(590) Barevná
(730) **PASSERINVEST GROUP, a.s.**, Vyskočilova 1461/2a, Praha 4 - Michle, 14000, CZ

(210) **O-424704**
(220) 31.03.2005
(320) 31.03.2005
(511) 1, 2, 3, 4, 5, 6, 7, 8, 9, 10, 11, 12, 13, 14, 15, 16, 17, 18, 19, 20, 21, 22, 23, 24, 25, 26, 27, 28, 29, 30, 31, 32, 33, 34, 35, 36, 37, 38, 39, 40, 41, 42, 43, 44, 45
(540)

PASSERINVEST
G R O U P

- (510) (1) chemické výrobky určené pro průmysl, vědy a fotografii, jakož i pro zemědělství, zahradnictví a lesnictví, umělé pryskyřice v surovém stavu, plastické hmoty v surovém stavu, hnojiva pro půdu, hasicí přístroje (složení), prostředky pro kalení a letování kovů, chemické výrobky určené ke konzervování potravin, tříslicí materiály, lepidla pro průmysl; (2) barvy, nátěry, laky, ochranné výrobky proti korozi a proti deteriorizaci dřeva, barviva, mořidla, přírodní pryskyřice v surovém stavu, kovy listkové a práškové pro malíře, dekoratéry a umělce; (3) přípravky pro bělení a jiné prací prostředky, přípravky pro čištění, leštění, odmašťování a broušení, mýdla, parfumerie, vonné oleje, kosmetika, vlasové vody - lotions, zubní pasty; (4)

průmyslové oleje a tuky, mazadla, výrobky pro pohlcování, zavlažování a vázání prachu, paliva včetně benzínu pro motory a osvětlovací látky, svíčky, knoty na svícení; (5) farmaceutické a veterinářské výrobky, hygienické výrobky pro léčebné účely, diabetické přípravky pro léčebné účely, potraviny pro batolata, náplasti, obvazové materiály, materiály pro plombování zubů a pro zubní otisky, přípravky dezinfekční, výrobky pro hubení škodlivých zvířat, fungicidy, herbicidy; (6) obecné kovy a jejich slitiny, kovové stavební materiály, kovové stavební materiály přenosné, kovové materiály pro železnice, kovové kabely a dráty neelektrické, kovové potřeby zámečnické a klempířské, kovové trubky, sejfy, kovové výrobky, které nejsou uvedeny v jiných třídách, rudy; (7) stroje a obráběcí stroje, motory s výjimkou motorů pro pozemní vozidla, spojky a transmissní zařízení mimo ty, které jsou pro pozemní vozidla, zemědělské nástroje, kromě nástrojů poháněných ručně, líhne pro vejce; (8) nářadí a nástroje s ručním pohonem, nože, vidličky a lžice, sečné zbraně, břitvy; (9) přístroje a nástroje vědecké, námořní, geodetické, fotografické, filmové, optické, přístroje pro vážení, měření, signalizaci, kontrolu, inspekci, záchranu a přístroje pro vyučování, přístroje a nástroje pro vedení, přepínání, přeměnu, akumulaci, regulaci nebo řízení elektrického proudu, přístroje pro záznam, převod, reprodukci zvuku nebo obrazu, magnetické nosiče zvukových záznamů, gramofonové desky, automatické distributory a mechanismy pro přístroje a mince, zapisovací pokladny, počítačové stroje, přístroje pro zpracování informací a počítače, hasicí přístroje; (10) přístroje a nástroje chirurgické, zubní a veterinářské, umělé údy, oči a zuby, ortopedické potřeby, materiál na sešívání ran; (11) přístroje pro osvětlení, topení, výrobu páry, pro vaření, přístroje chladicí, pro sušení, ventilaci, rozvod vody a sanitární zařízení; (12) vozidla, dopravní prostředky pozemní, vzdušné nebo vodní; (13) střelné zbraně, střelivo, munice a střely, výbušniny, ohňostroje; (14) vzácné kovy a jejich slitiny a výrobky z těchto látek nebo postříbřené nebo pozlaceného kovu, nejsou-li uvedeny v jiných třídách, klenoty, bižuterie, drahokamy, hodinářské potřeby a chronometrické přístroje; (15) hudební nástroje; (16) papír, lepenka a výrobky z těchto materiálů, které nejsou zařazeny do jiných tříd, tiskárenské výrobky, potřeby pro knižní vazby, fotografie, papírenské zboží, lepidla pro papírenství nebo domácnost, materiál pro umělce, štětce, psací stroje a kancelářské potřeby, vyjímaje nábytek, učební a vyučovací pomůcky s výjimkou přístrojů, plastické obaly nezařazené do jiných tříd, tiskařské typy, štočky; (17) kaučuk, gutaperča, guma, azbest, slída a výrobky z těchto materiálů, které nejsou zahrnuty do jiných tříd, polotovary z plastických hmot, materiály těsnící, ucpávací a izolační, ohebné trubky nekovové; (18) kůže, imitace kůže, výrobky z těchto materiálů, které nejsou zahrnuty do jiných tříd, kůže ze zvířat, kufry a zavazadla, deštníky, slunečníky a hole, biče a sedlářské výrobky; (19) stavební materiály nekovové, neohébné trubky nekovové pro stavebnictví, asfalt, směla, přenosné konstrukce nekovové, nekovové pomníky; (20) nábytek, zrcadla, rámy, výrobky nejmenované v jiných třídách ze dřeva, korku, rákosu, vrbového proutě, z rohu, kosti, slonoviny, z kostic, želvoviny, jantaru, perleti, mořské pěny, náhražky všech těchto materiálů nebo náhražky z plastických hmot; (21) náčiní a nádoby pro domácnost nebo kuchyň, nikoliv z drahých kovů, ani postříbřených nebo pozlacených kovů, hřebeny a mycí houby, kartáče s výjimkou štětů, materiály pro výrobu kartáčů, čisticí potřeby, drátky na čištění parket, sklo surové nebo opracované s výjimkou stavebního skla, sklo, porcelán a majolika, neuvedené v jiných třídách; (22) lana, provazy, síťky, stany, plachty, plachtoviny, pytle, neuvedené v jiných třídách, materiál na vycpávky s výjimkou kaučuku nebo plastických hmot, textilní materiály ze surových vláken; (23) vlákna pro textilní účely; (24) tkaniny a textilní výrobky, které nejsou uvedeny v jiných třídách, pokrývky ložní a ubrusy; (25) oděvy, obuv, kloboučnické zboží; (26) krajky a výšivky, stuhy a tkaničky, knoflíky, háčky a očka, poutka, galanterie, špendlíky a jehly, umělé květiny; (27) koberce, rohožky, rohože, linoleum a jiné obklady podlah, tapety na stěny, nikoliv textilní; (28) hry, hračky, potřeby pro gymnastiku a sport, které nejsou uvedeny v jiných třídách, vánoční ozdoby; (29) maso, ryby, drůbež a zvěřina, masové výtahy, ovoce a zelenina konzervované, sušené a zavařené, želé, džemy, vejce, mléko a mléčné výrobky, oleje a tuky jedlé; (30) káva, čaj, kakao, cukr, rýže, tapioka, ságo, kávové náhražky, mouka a přípravky z obilnin, chléb, pečivo, cukrovinky, zmrzlina, med, sirup melasový, droždí, prášky do těsta, sůl,

hořčice, ocet, nálevy k ochucení, koření, led pro osvětlení; (31) výrobky zemědělské, zahradnické, lesní a zrní neuvedené v jiných třídách, živá zvířata, čerstvé ovoce a zelenina, osivo, rostliny a přírodní květiny, krmivo pro zvířata, slad; (32) piva, minerální vody, šumivé nápoje a jiné nápoje nealkoholické, nápoje a šťávy ovocné, sirupy a jiné přípravky k zhotovování nápojů; (33) alkoholické nápoje s výjimkou pív; (34) tabák, potřeby pro kuřáky, zápalky; (35) propagační činnost, reklama, pomoc při řízení obchodní činnosti, obchodní administrativa, kancelářské práce; (36) pojištění, služby finanční, služby peněžní, služby nemovitostní; (37) stavebnictví, opravy, instalační služby; (38) spoje, komunikace; (39) doprava, balení a skladování zboží, organizování cest; (40) zpracování materiálů; (41) výchova, vzdělávání, zábava, sportovní a kulturní aktivity; (42) vědecké a technologické služby a s nimi spojený výzkum a návrhy, průmyslové analýzy a výzkum, návrh a vývoj počítačového hardwaru a softwaru, právní služby; (43) služby zajišťující stravování a nápoje, dočasné ubytování; (44) lékařské služby, veterinární služby, péče o hygienu a krásu osob a zvířat, zemědělské, zahradnické a lesnické služby; (45) osobní a společenské služby poskytované třetími osobami k uspokojení potřeb jednotlivců, bezpečnostní služby na ochranu majetku a osob.

(730) **PASSERINVEST GROUP, a.s.**, Vyskočilova 1461/2a, Praha 4 - Michle, 14000, CZ

(210) **O-424714**

(220) 31.03.2005

(320) 14.04.2005

(511) 32, 33

(540)

BRM - BRM

(510) (32) nealkoholické nápoje; (33) alkoholické nápoje.

(730) **Slámová Dana**, Jakuba Obrovského 11, Brno, 63500, CZ

(210) **O-424718**

(220) 31.03.2005

(320) 31.03.2005

(511) 32, 33, 35, 40

(540)



(510) (32) nealkoholické nápoje všeho druhu zejména nealkoholické mošty, ovocné a zeleninové stavy, nektary a výtahy, nealkoholické aperitivy a koktejly, přírodní a sycené pramenité a stolní vody a minerální vody, včetně vod ochucených, limonády, instantní a koncentrované nealkoholické nápoje spadající do tř. 32, dietetické a energetické nápoje neléčebné, včetně nápojů vitaminizovaných a ionizovaných, přípravky na výrobu nealkoholických nápojů, např. prášky, granule, tablety, koncentráty a sirupy, extrakty, výluhy a jiné přípravky pro přípravu nealkoholických nápojů, včetně jejich příchutí; (33) alkoholické nápoje, zejména vína všeho druhu, např. stolní, jakostní, odrůdová, včetně přívlastkových a ledových, šumivá, perlivá, likérová a aromatizovaná, a to přírodní, ovocná a bylinná, alkoholické mošty, lihoviny a likéry, např. destiláty vinné, ovocné, bylinné a zeleninové, včetně macerátů a výluhů, destiláty ušlechtilé a řezané, alkoholické aperitivy a koktejly, koncentráty k přípravě alkoholických nápojů a esence do lihovin; (35) zprostředkovatelská činnost v oblasti obchodu s nealkoholickými a nealkoholickými nápoji, inzerční a propagační služby, včetně zveřejňování reklamních a náborových textů a jejich rozšiřování, průzkum a analýza trhu, informační servis v oboru obchodu a reklamy, pomoc při provozování obchodu, obchodní zastoupení třetích subjektů, pořádání reklamních akcí a přehlídek zboží, odborná poradenská a konzultační činnost v oboru obchodu, reklamy a propagace; (40) zpracování vína a lihu, zejména vinných hroznů, ovoce, bylin a zeleniny, včetně koncentrátů a přísad do alkoholických a nealkoholických nápojů. Barevná

- (730) **Vitis trade, s.r.o.**, Sásovská cesta 41, Banská Bystrica, 97401, SK
(740) DMH - patentová a známková kancelář, Mgr. Marcela Machatová, Pospíšilova 2, Praha 3, 13000

- (210) **O-424719**
(220) 31.03.2005
(320) 31.03.2005
(511) 32, 33, 35, 40
(540)



- (510) (32) nealkoholické nápoje všeho druhu zejména nealkoholické mošty, ovocné a zeleninové stavy, nektary a výtažky, nealkoholické aperitivy a koktejly, přírodní a syčené pramenité a stolní vody a minerální vody, včetně vod ochucených, limonády, instantní a koncentrované nealkoholické nápoje spadající do tř.32, dietetické a energetické nápoje neléčebné, včetně nápojů vitamínizovaných a ionizovaných, přípravky na výrobu nealkoholických nápojů, např. prášky, granule, tablety, koncentráty a sirupy, extrakty, výluhy a jiné přípravky pro přípravu nealkoholických nápojů, včetně jejich příchutí; (33) alkoholické nápoje, zejména vína všeho druhu, např. stolní, jakostní, odrůdová, včetně přívlastkových a ledových, šumivá, perlivá, likérová a aromatizovaná, a to přírodní, ovocná a bylinná, alkoholické mošty, lihoviny a likéry, např. destiláty vinné, ovocné, bylinné a zeleninové, včetně macerátů a výluhů, destiláty ušlechtilé a řezané, alkoholické aperitivy a koktejly, koncentráty k přípravě alkoholických nápojů a esence do lihovin; (35) zprostředkovatelská činnost v oblasti obchodu s alkoholickými a nealkoholickými nápoji, inzertní a propagační služby, včetně zveřejňování reklamních a náborových textů a jejich rozšiřování, průzkum a analýza trhu, informační servis v oboru obchodu a reklamy, pomoc při provozování obchodu, obchodní zastoupení třetích subjektů, pořádání reklamních akcí a přehlídek zboží, odborná poradenská a konzultační činnost v oboru obchodu, reklamy a propagace; (40) zpracování vína a lihu, zejména vinných hroznů, ovoce, bylin a zeleniny, včetně koncentrátů a přísad do alkoholických a nealkoholických nápojů.
- (590) Barevná
(730) **Vitis trade, s.r.o.**, Sásovská cesta 41, Banská Bystrica, 97401, SK
(740) DMH - patentová a známková kancelář, Mgr. Marcela Machatová, Pospíšilova 2, Praha 3, 13000

- (210) **O-424720**
(220) 31.03.2005
(320) 31.03.2005
(511) 32, 33, 35, 40
(540)

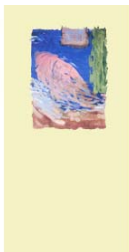

- (510) (32) nealkoholické nápoje všeho druhu zejména nealkoholické mošty, ovocné a zeleninové stavy, nektary a výtažky, nealkoholické aperitivy a koktejly, přírodní a syčené pramenité a stolní vody a minerální vody, včetně vod ochucených, limonády, instantní a koncentrované nealkoholické nápoje spadající do tř.32, dietetické a energetické nápoje neléčebné, včetně nápojů vitamínizovaných a ionizovaných, přípravky na výrobu nealkoholických nápojů, např. prášky, granule, tablety, koncentráty a sirupy, extrakty, výluhy a jiné přípravky pro přípravu nealkoholických nápojů, včetně jejich příchutí; (33) alkoholické nápoje, zejména vína všeho druhu, např. stolní,

jakostní, odrůdová, včetně přívlastkových a ledových, šumivá, perlivá, likérová a aromatizovaná, a to přírodní, ovocná a bylinná, alkoholické mošty, lihoviny a likéry, např. destiláty vinné, ovocné, bylinné a zeleninové, včetně macerátů a výluhů, destiláty ušlechtilé a řezané, alkoholické aperitivy a koktejly, koncentráty k přípravě alkoholických nápojů a esence do lihovin; (35) zprostředkovatelská činnost v oblasti obchodu s alkoholickými a nealkoholickými nápoji, inzertní a propagační služby, včetně zveřejňování reklamních a náborových textů a jejich rozšiřování, průzkum a analýza trhu, informační servis v oboru obchodu a reklamy, pomoc při provozování obchodu, obchodní zastoupení třetích subjektů, pořádání reklamních akcí a přehlídek zboží, odborná poradenská a konzultační činnost v oboru obchodu, reklamy a propagace; (40) zpracování vína a lihu, zejména vinných hroznů, ovoce, bylin a zeleniny, včetně koncentrátů a přísad do alkoholických a nealkoholických nápojů.

- (590) Barevná
(730) **Vitis trade, s.r.o.**, Sásovská cesta 41, Banská Bystrica, 97401, SK
(740) DMH - patentová a známková kancelář, Mgr. Marcela Machatová, Pospíšilova 2, Praha 3, 13000

- (210) **O-424721**
(220) 31.03.2005
(320) 31.03.2005
(511) 32, 33, 35, 40
(540)

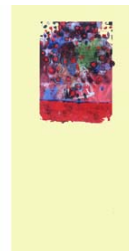

- (510) (32) nealkoholické nápoje všeho druhu zejména nealkoholické mošty, ovocné a zeleninové stavy, nektary a výtažky, nealkoholické aperitivy a koktejly, přírodní a syčené pramenité a stolní vody a minerální vody, včetně vod ochucených, limonády, instantní a koncentrované nealkoholické nápoje spadající do tř.32, dietetické a energetické nápoje neléčebné, včetně nápojů vitamínizovaných a ionizovaných, přípravky na výrobu nealkoholických nápojů, např. prášky, granule, tablety, koncentráty a sirupy, extrakty, výluhy a jiné přípravky pro přípravu nealkoholických nápojů, včetně jejich příchutí; (33) alkoholické nápoje, zejména vína všeho druhu, např. stolní, jakostní, odrůdová, včetně přívlastkových a ledových, šumivá, perlivá, likérová a aromatizovaná, a to přírodní, ovocná a bylinná, alkoholické mošty, lihoviny a likéry, např. destiláty vinné, ovocné, bylinné a zeleninové, včetně macerátů a výluhů, destiláty ušlechtilé a řezané, alkoholické aperitivy a koktejly, koncentráty k přípravě alkoholických nápojů a esence do lihovin; (35) zprostředkovatelská činnost v oblasti obchodu s alkoholickými a nealkoholickými nápoji, inzertní a propagační služby, včetně zveřejňování reklamních a náborových textů a jejich rozšiřování, průzkum a analýza trhu, informační servis v oboru obchodu a reklamy, pomoc při provozování obchodu, obchodní zastoupení třetích subjektů, pořádání reklamních akcí a přehlídek zboží, odborná poradenská a konzultační činnost v oboru obchodu, reklamy a propagace; (40) zpracování vína a lihu, zejména vinných hroznů, ovoce, bylin a zeleniny, včetně koncentrátů a přísad do alkoholických a nealkoholických nápojů.
- (590) Barevná
(730) **Vitis trade, s.r.o.**, Sásovská cesta 41, Banská Bystrica, 97401, SK
(740) DMH - patentová a známková kancelář, Mgr. Marcela Machatová, Pospíšilova 2, Praha 3, 13000

- (210) **O-424722**
(220) 31.03.2005
(320) 31.03.2005
(511) 32, 33, 35, 40

- (540) 
- (510) (32) nealkoholické nápoje všeho druhu zejména nealkoholické mošty, ovocné a zeleninové stavy, nektary a výtažky, nealkoholické aperitivy a koktejly, přírodní a syčené pramenité a stolní vody a minerální vody, včetně vod ochucených, limonády, instantní a koncentrované nealkoholické nápoje spadající do tř.32, dietetické a energetické nápoje neléčebné, včetně nápojů vitaminizovaných a ionizovaných, přípravky na výrobu nealkoholických nápojů, např. prášky, granule, tablety, koncentráty a sirupy, extrakty, výluhy a jiné přípravky pro přípravu nealkoholických nápojů, včetně jejich příchutí; (33) alkoholické nápoje, zejména vína všeho druhu, např. stolní, jakostní, odrůdová, včetně přívlastkových a ledových, šumivá, perlivá, likérová a aromatizovaná, a to přírodní, ovocná a bylinná, alkoholické mošty, lihoviny a likéry, např. destiláty vinné, ovocné, bylinné a zeleninové, včetně macerátů a výluhů, destiláty ušlechtilé a řezané, alkoholické aperitivy a koktejly, koncentráty k přípravě alkoholických nápojů a esence do lihovin; (35) zprostředkovatelská činnost v oblasti obchodu s alkoholickými a nealkoholickými nápoji, inzertní a propagační služby, včetně zveřejňování reklamních a náborových textů a jejich rozšiřování, průzkum a analýza trhu, informační servis v oboru obchodu a reklamy, pomoc při provozování obchodu, obchodní zastoupení třetích subjektů, pořádání reklamních akcí a přehlídek zboží, odborná poradenská a konzultační činnost v oboru obchodu, reklamy a propagace; (40) zpracování vína a lihu, zejména vinných hroznů, ovoce, bylin a zeleniny, včetně koncentrátů a přísad do alkoholických a nealkoholických nápojů.
- (590) Barevná
(730) **Vitis trade, s.r.o.**, Sásovská cesta 41, Banská Bystrica, 97401, SK
(740) DMH - patentová a známková kancelář, Mgr. Marcela Machatová, Pospíšilova 2, Praha 3, 13000
-
- (210) **O-424725**
(220) 31.03.2005
(320) 31.03.2005
(511) 32, 33, 35, 40
(540) 
- (510) (32) nealkoholické nápoje všeho druhu, zejména nealkoholické mošty, ovocné a zeleninové šťávy, nektary a výtažky, nealkoholické aperitivy a koktejly, přírodní a syčené pramenité a stolní vody a minerální vody, včetně vod ochucených, limonády, instantní a koncentrované nealkoholické nápoje spadající do tř.32, dietetické a energetické nápoje neléčebné, včetně nápojů vitaminizovaných a ionizovaných, přípravky na výrobu nealkoholických nápojů, např. prášky, granule, tablety, koncentráty a sirupy, extrakty, výluhy a jiné přípravky pro přípravu nealkoholických nápojů, včetně jejich příchutí; (33) alkoholické nápoje, zejména vína všeho druhu, např. stolní, jakostní, odrůdová, včetně přívlastkových a ledových, šumivá, perlivá, likérová a aromatizovaná, a to přírodní, ovocná a bylinná, alkoholické mošty, lihoviny a likéry, např. destiláty vinné, ovocné, bylinné a zeleninové, včetně macerátů a výluhů, destiláty ušlechtilé a řezané, alkoholické aperitivy a koktejly, koncentráty k přípravě alkoholických nápojů a esence do lihovin; (35) zprostředkovatelská činnost v oblasti obchodu s alkoholickými a nealkoholickými nápoji, inzertní a propagační služby, včetně zveřejňování reklamních a náborových textů a jejich rozšiřování, průzkum a analýza trhu, informační servis v oboru obchodu a reklamy, pomoc při provozování obchodu, obchodní zastoupení třetích subjektů, pořádání reklamních akcí a přehlídek zboží, odborná poradenská a konzultační činnost v oboru obchodu, reklamy a propagace; (40) zpracování vína a lihu, zejména vinných hroznů, ovoce, bylin a zeleniny, včetně koncentrátů a přísad do alkoholických a nealkoholických nápojů.
- (590) Barevná
(730) **Vitis trade, s.r.o.**, Sásovská cesta 41, Banská Bystrica, 97401, SK
(740) DMH - patentová a známková kancelář, Mgr. Marcela Machatová, Pospíšilova 2, Praha 3, 13000
-
- (210) **O-424723**
(220) 31.03.2005
(320) 31.03.2005
(511) 32, 33, 35, 40
(540) 
- (510) (32) nealkoholické nápoje všeho druhu, zejména nealkoholické mošty, ovocné a zeleninové šťávy, nektary a výtažky, nealkoholické aperitivy a koktejly, přírodní a syčené pramenité a stolní vody a minerální vody, včetně vod ochucených, limonády, instantní a koncentrované nealkoholické nápoje spadající do tř.32, dietetické a energetické nápoje neléčebné, včetně nápojů vitaminizovaných a ionizovaných, přípravky na výrobu nealkoholických nápojů, např. prášky, granule, tablety, koncentráty a sirupy, extrakty, výluhy a jiné přípravky pro přípravu nealkoholických nápojů, včetně jejich příchutí; (33) alkoholické nápoje, zejména vína všeho druhu, např. stolní, jakostní, odrůdová, včetně přívlastkových a ledových, šumivá, perlivá, likérová a aromatizovaná, a to přírodní, ovocná a bylinná, alkoholické mošty, lihoviny a likéry, např. destiláty vinné, ovocné, bylinné a zeleninové, včetně macerátů a výluhů, destiláty ušlechtilé a řezané, alkoholické aperitivy a koktejly, koncentráty k přípravě alkoholických nápojů a esence do lihovin; (35) zprostředkovatelská činnost v oblasti obchodu s alkoholickými a nealkoholickými nápoji, inzertní a propagační služby, včetně zveřejňování reklamních a náborových textů a jejich rozšiřování, průzkum a analýza trhu, informační servis v oboru obchodu a reklamy, pomoc při provozování obchodu, obchodní zastoupení třetích subjektů, pořádání reklamních akcí a přehlídek zboží, odborná poradenská a konzultační činnost v oboru obchodu, reklamy a propagace; (40) zpracování vína a lihu, zejména vinných hroznů, ovoce, bylin a zeleniny, včetně koncentrátů a přísad do alkoholických a nealkoholických nápojů.
- (590) Barevná
(730) **Vitis trade, s.r.o.**, Sásovská cesta 41, Banská Bystrica, 97401, SK
(740) DMH - patentová a známková kancelář, Mgr. Marcela Machatová, Pospíšilova 2, Praha 3, 13000
-
- (210) **O-424726**
(220) 31.03.2005
(320) 31.03.2005
(511) 32, 33, 35, 40
(540) 
- (510) (32) nealkoholické nápoje všeho druhu, zejména nealkoholické mošty, ovocné a zeleninové šťávy, nektary a výtažky, nealkoholické aperitivy a koktejly, přírodní a syčené pramenité a stolní vody a minerální vody, včetně vod ochucených, limonády, instantní a koncentrované nealkoholické nápoje spadající do tř.32, dietetické a energetické nápoje neléčebné, včetně nápojů vitaminizovaných a ionizovaných, přípravky na výrobu nealkoholických nápojů, např. prášky, granule, tablety, koncentráty a sirupy, extrakty, výluhy a jiné přípravky pro přípravu nealkoholických nápojů, včetně jejich příchutí; (33) alkoholické nápoje, zejména vína všeho druhu, např. stolní, jakostní, odrůdová, včetně přívlastkových a ledových, šumivá, perlivá, likérová a aromatizovaná, a to přírodní, ovocná a bylinná, alkoholické mošty, lihoviny a likéry, např. destiláty vinné, ovocné, bylinné a zeleninové, včetně macerátů a výluhů, destiláty ušlechtilé a řezané, alkoholické aperitivy a koktejly, koncentráty k přípravě alkoholických nápojů a esence do lihovin; (35) zprostředkovatelská činnost v oblasti obchodu s alkoholickými a nealkoholickými nápoji, inzertní a propagační služby, včetně zveřejňování reklamních a náborových textů a jejich rozšiřování, průzkum a analýza trhu, informační servis v oboru obchodu a reklamy, pomoc při provozování obchodu, obchodní zastoupení třetích subjektů, pořádání reklamních akcí a přehlídek zboží, odborná poradenská a konzultační činnost v oboru obchodu, reklamy a propagace; (40) zpracování vína a lihu, zejména vinných hroznů, ovoce, bylin a zeleniny, včetně koncentrátů a přísad do alkoholických a nealkoholických nápojů.
- (590) Barevná
(730) **Vitis trade, s.r.o.**, Sásovská cesta 41, Banská Bystrica, 97401, SK
(740) DMH - patentová a známková kancelář, Mgr. Marcela Machatová, Pospíšilova 2, Praha 3, 13000

- (210) stolní vody a minerální vody, včetně vod ochucených, limonády, (210)
(220) instantní a koncentrované nealkoholické nápoje spadající do (220)
(320) tř.32, dietetické a energetické nápoje neléčebné, včetně nápojů (320)
(511) vitamínizovaných a ionizovaných, přípravky na výrobu (511)
(540) nealkoholických nápojů, např. prášky, granule, tablety, (540)
koncentráty a sirupy, extrakty, výluhy a jiné přípravky pro
přípravu nealkoholických nápojů, včetně jejich příchutí; (33)
alkoholické nápoje, zejména vína všeho druhu, např. stolní,
jakostní, odrůdová, včetně přívlastkových a ledových, šumivá,
perlivá, likérová a aromatizovaná , a to přírodní, ovocná a
bylinná, alkoholické mošty, lihoviny a likéry, např. destiláty
vinné, ovocné, bylinné a zeleninové, včetně macerátů a výluhů,
destiláty ušlechtilé a řezané, alkoholické aperitivy a koktejly,
koncentráty k přípravě alkoholických nápojů a esence do lihovin;
(35) zprostředkovatelská činnost v oblasti obchodu s
alkoholickými a nealkoholickými nápoji, inzertní a propagační
služby, včetně zveřejňování reklamních a náborových textů a
jejich rozšiřování, průzkum a analýza trhu, informační servis v
oboru obchodu a reklamy, pomoc při provozování obchodu,
obchodní zastoupení třetích subjektů, pořádání reklamních akcí a
přehlídek zboží, odborná poradenská a konzultační činnost v
oboru obchodu, reklamy a propagace; (40) zpracování vína a
lihu, zejména vinných hroznů, ovoce, bylin a zeleniny, včetně
koncentrátů a přísad do alkoholických a nealkoholických nápojů.
- (590) Barevná
(730) **Vitis trade, s.r.o.**, Sásovská cesta 41, Banská Bystrica, 97401,
SK
(740) DMH - patentová a známková kancelář, Mgr. Marcela
Machatová, Pospíšilova 2, Praha 3, 13000

O-424728
31.03.2005
31.03.2005
32, 33, 35, 40
(540)

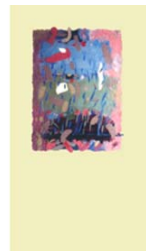

- (510) (32) nealkoholické nápoje všeho druhu zejména nealkoholické
mošty, ovocné a zeleninové stavy, nektary a výtažky,
nealkoholické aperitivy a koktejly, přírodní a syčené pramenité a
stolní vody a minerální vody, včetně vod ochucených, limonády,
instantní a koncentrované nealkoholické nápoje spadající do
tř.32, dietetické a energetické nápoje neléčebné, včetně nápojů
vitaminizovaných a ionizovaných, přípravky na výrobu
nealkoholických nápojů, např. prášky, granule, tablety,
koncentráty a sirupy, extrakty, výluhy a jiné přípravky pro
přípravu nealkoholických nápojů, včetně jejich příchutí; (33)
alkoholické nápoje, zejména vína všeho druhu, např. stolní,
jakostní, odrůdová, včetně přívlastkových a ledových, šumivá,
perlivá, likérová a aromatizovaná , a to přírodní, ovocná a
bylinná, alkoholické mošty, lihoviny a likéry, např. destiláty
vinné, ovocné, bylinné a zeleninové, včetně macerátů a výluhů,
destiláty ušlechtilé a řezané, alkoholické aperitivy a koktejly,
koncentráty k přípravě alkoholických nápojů a esence do lihovin;
(35) zprostředkovatelská činnost v oblasti obchodu s
alkoholickými a nealkoholickými nápoji, inzertní a propagační
služby, včetně zveřejňování reklamních a náborových textů a
jejich rozšiřování, průzkum a analýza trhu, informační servis v
oboru obchodu a reklamy, pomoc při provozování obchodu,
obchodní zastoupení třetích subjektů, pořádání reklamních akcí a
přehlídek zboží, odborná poradenská a konzultační činnost v
oboru obchodu, reklamy a propagace; (40) zpracování vína a
lihu, zejména vinných hroznů, ovoce, bylin a zeleniny, včetně
koncentrátů a přísad do alkoholických a nealkoholických nápojů.
- (590) Barevná
(730) **Vitis trade, s.r.o.**, Sásovská cesta 41, Banská Bystrica, 97401,
SK
(740) DMH - patentová a známková kancelář, Mgr. Marcela
Machatová, Pospíšilova 2, Praha 3, 13000

(210) **O-424727**
(220) 31.03.2005
(320) 31.03.2005
(511) 32, 33, 35, 40
(540)



- (510) (32) nealkoholické nápoje všeho druhu zejména nealkoholické
mošty, ovocné a zeleninové stavy, nektary a výtažky,
nealkoholické aperitivy a koktejly, přírodní a syčené pramenité a
stolní vody a minerální vody, včetně vod ochucených, limonády,
instantní a koncentrované nealkoholické nápoje spadající do
tř.32, dietetické a energetické nápoje neléčebné, včetně nápojů
vitaminizovaných a ionizovaných, přípravky na výrobu
nealkoholických nápojů, např. prášky, granule, tablety,
koncentráty a sirupy, extrakty, výluhy a jiné přípravky pro
přípravu nealkoholických nápojů, včetně jejich příchutí; (33)
alkoholické nápoje, zejména vína všeho druhu, např. stolní,
jakostní, odrůdová, včetně přívlastkových a ledových, šumivá,
perlivá, likérová a aromatizovaná , a to přírodní, ovocná a
bylinná, alkoholické mošty, lihoviny a likéry, např. destiláty
vinné, ovocné, bylinné a zeleninové, včetně macerátů a výluhů,
destiláty ušlechtilé a řezané, alkoholické aperitivy a koktejly,
koncentráty k přípravě alkoholických nápojů a esence do lihovin;
(35) zprostředkovatelská činnost v oblasti obchodu s
alkoholickými a nealkoholickými nápoji, inzertní a propagační
služby, včetně zveřejňování reklamních a náborových textů a
jejich rozšiřování, průzkum a analýza trhu, informační servis v
oboru obchodu a reklamy, pomoc při provozování obchodu,
obchodní zastoupení třetích subjektů, pořádání reklamních akcí a
přehlídek zboží, odborná poradenská a konzultační činnost v
oboru obchodu, reklamy a propagace; (40) zpracování vína a
lihu, zejména vinných hroznů, ovoce, bylin a zeleniny, včetně
koncentrátů a přísad do alkoholických a nealkoholických nápojů.
- (590) Barevná
(730) **Vitis trade, s.r.o.**, Sásovská cesta 41, Banská Bystrica, 97401,
SK
(740) DMH - patentová a známková kancelář, Mgr. Marcela
Machatová, Pospíšilova 2, Praha 3, 13000

(210) **O-424729**
(220) 31.03.2005
(320) 31.03.2005
(511) 32, 33, 35, 40
(540)

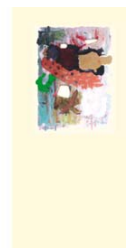

- (510) (32) nealkoholické nápoje všeho druhu zejména nealkoholické
mošty, ovocné a zeleninové stavy, nektary a výtažky,
nealkoholické aperitivy a koktejly, přírodní a syčené pramenité a
stolní vody a minerální vody, včetně vod ochucených, limonády,
instantní a koncentrované nealkoholické nápoje spadající do
tř.32, dietetické a energetické nápoje neléčebné, včetně nápojů
vitaminizovaných a ionizovaných, přípravky na výrobu
nealkoholických nápojů, např. prášky, granule, tablety,
koncentráty a sirupy, extrakty, výluhy a jiné přípravky pro
přípravu nealkoholických nápojů, včetně jejich příchutí; (33)
alkoholické nápoje, zejména vína všeho druhu, např. stolní,
jakostní, odrůdová, včetně přívlastkových a ledových, šumivá,
perlivá, likérová a aromatizovaná , a to přírodní, ovocná a
bylinná, alkoholické mošty, lihoviny a likéry, např. destiláty
vinné, ovocné, bylinné a zeleninové, včetně macerátů a výluhů,
destiláty ušlechtilé a řezané, alkoholické aperitivy a koktejly,

koncentráty k přípravě alkoholických nápojů a esence do lihovin; (35) zprostředkovatelská činnost v oblasti obchodu s alkoholickými a nealkoholickými nápoji, inzertní a propagační služby, včetně zveřejňování reklamních a náborových textů a jejich rozšiřování, průzkum a analýza trhu, informační servis v oboru obchodu a reklamy, pomoc při provozování obchodu, obchodní zastoupení třetích subjektů, pořádání reklamních akcí a přehlídek zboží, odborná poradenská a konzultační činnost v oboru obchodu, reklamy a propagace; (40) zpracování vína a lihu, zejména vinných hroznů, ovoce, bylin a zeleniny, včetně koncentrátů a přísad do alkoholických a nealkoholických nápojů.

(590) Barevná
(730) **Vitis trade, s.r.o.**, Sásovská cesta 41, Banská Bystrica, 97401, SK
(740) DMH - patentová a známková kancelář, Mgr. Marcela Machatová, Pospíšilova 2, Praha 3, 13000

(210) **O-424744**
(220) 31.03.2005
(320) 31.03.2005
(511) 9, 16, 35, 38, 41
(540)

www.chvilkaprotebe.cz

(510) (9) informace, data a databáze na elektronických, magnetických a optických nosičích všeho druhu a v elektronických, datových, informačních a telekomunikačních sítích všeho druhu, multimediální aplikace, zejména elektronické informační katalogy, časopisy a periodika, knihy v elektronické podobě, nahrané zvukové a zvukově-obrazové a obrazové záznamy, včetně software na CD a DVD discích a magnetických nosičích, software pro počítače; (16) tiskoviny všeho druhu, zejména periodické a neperiodické publikace na papírových nosičích, např. časopisy, noviny, knihy, prospekty, plakáty, data a databáze na papírových nosičích, kalendáře, fotografie, pohlednice, plakáty, samolepky, knihařské výrobky, informační a propagační výrobky z papíru, včetně dekorčních předmětů z papíru, obalový materiál z papíru a balící fólie z plastu, papírové a plastové sáčky a tašky, kancelářské potřeby, vyjma nábytku; (35) zprostředkovatelské služby v oblasti obchodu a pomoc při řízení obchodní činnosti, zprostředkování obchodních kontaktů, reklamní a propagační činnost, poskytování obchodních informačních produktů, např. multimediálních informací pro reklamní a obchodní účely, včetně jejich vyhledávání, inzertní a propagační činnost, včetně on-line inzerce a prezentace uživatelů v počítačové síti Internet, obchodní využití sítě Internet v oblasti vyhledávacích služeb a e-businessu, vydávání reklamních a/nebo náborových textů, propagačních a inzertních tiskovin, rozšiřování reklamních a/nebo inzertních materiálů, obchodní průzkum a analýza trhu, marketing, organizace reklamních a obchodních předváděcích akcí výrobků a služeb, včetně obchodních výstav a jejich doprovodných akcí, např. komerčních módních přehlídek, distribuce zboží a tiskovin k reklamním účelům, obchodní zastoupení tuzeckých a zahraničních firem, obchodní a podnikatelský informační servis, obchodní poradenská a konzultační služby; (38) šíření elektronických informací, zpráv textových, zvukových a zvukově-obrazových, např. elektronických časopisů, knih a děl prostřednictvím počítačové sítě Internet a satelitů, výměna elektronických zpráv a informací, služby zabezpečující audiovizuální komunikaci prostřednictvím informačních a telekomunikačních sítí, např. počítačové sítě Internet a satelitů, šíření audiovizuálních děl, zpráv a informací, anket a soutěží, odborná informační a poradenská činnost v daných oborech; (41) nakladatelství a vydavatelství periodických a neperiodických publikací, zejména společenských, zábavních, vzdělávacích a odborných časopisů, a to tištěných na papírových nosičích i v elektronické podobě, včetně textových, zvukových a zvukově-obrazových zpráv a informací na elektronických, magnetických a optických nosičích všeho druhu, ediční a publikační činnost, včetně nahrávání zvukových a zvukově-obrazových nosičů a pořadů pro rozhlasové a televizní vysílání, půjčování publikací a nahraných zvukových a zvukově-obrazových nosičů, produkční a agenturní činnost v oblasti zábavy, vzdělávání, kultury a sportu, včetně pořádání zábavních a vzdělávacích soutěží a akcí, hobby-soutěží, zájmových klubů, setkání a přednášek, včetně akcí na podporu zdravého životního stylu a společenského uplatnění a aktivity zájmových skupin, kulturních a/nebo vzdělávacích výstav, informační, konzultační, poradenské a obstaravatelské služby v

oboru nakladatelské a vydavatelské činnosti, produkční a agenturní činnost v oblasti zájmové činnosti a společenských aktivit.

(730) **EUROPRESS, k.s.**, Viktora Huga 6, Praha 5, 15000, CZ
(740) DMH - patentová a známková kancelář, Mgr. Marcela Machatová, Pospíšilova 2, Praha 3, 13000

(210) **O-424752**
(220) 31.03.2005
(320) 31.03.2005
(511) 9, 35, 38, 41, 42
(540)

DoExtrému

(510) (9) vědecké, elektronické a optické přístroje a zařízení v rámci třídy 9, přístroje a zařízení pro přenos a zpracování informací, zejména v oblasti telekomunikací, sítě telekomunikační a výpočetní techniky a jejich částí, sítě datové, jejich součásti a náhradní díly v rámci třídy 9, počítače, periferní zařízení počítačů v rámci třídy 9, záznamová média a nosiče záznamů, karty s pamětí, nosiče informací, zařízení pro zpracování dat, CD disky, prodejní automaty a přístroje a mechanismy pro reklamu v rámci třídy 9, telekomunikační zařízení, zejména koncová a rádiová zařízení, telefony, záznamníky, hlasové schránky, mobilní telefony, faxy, modemy, magnetické suporty zvukových záznamů; (35) propagace, reklama, inzertní a reklamní agentura, automatické zpracování informací, zprostředkovatelská a obstaravatelská činnost v oblasti obchodu, marketing, činnost ekonomických a organizačních poradců; (38) mobilní telekomunikační služby a ostatní telekomunikační služby, dále služby spočívající v přímém propojení lokálních pevných sítí se sítí mobilních telefonů, informační služby na Internetu, zejména úplatné či bezúplatné zpřístupňování a uveřejňování informací prostřednictvím Internetu, např. webových stránek, služby internetového portálu, služby extranetu společnosti, poskytování informačního servisu prostřednictvím telefonu, mobilní telekomunikační sítě, Internetu, poskytování přístupu na on-line informační služby a databáze, přenos, úplatné či bezúplatné poskytování informací, jehož předmětem může být jakákoli datová položka obsažená v databázích, on-line informační a databázové služby, komunikační služby prostřednictvím Internetu, vnějších a vnitřních sítí, šíření elektronických tiskovin, časopisů, periodik a knih prostřednictvím počítačové, datové, elektronické, telekomunikační nebo informační sítě, provozování informační a datové sítě, provozování veřejné mobilní radiotelefonní sítě, pronájem telekomunikačních okruhů, vedení sítí, zřizování a provozování veřejných, soukromých i účelových sítí, provozování datových a počítačových sítí, veškeré služby elektronických komunikací poskytované integrovanou digitální sítí, zejména pronájem fyzických přenosových kapacit, zajišťování komunikačního spojení, služby videokonferencí, připojení a komunikace prostřednictvím sítě Internet, elektronický přenos dokumentů, přenos informací, zprostředkování přenosu dat, zprostředkovatelská a poradenská činnost v oblasti telekomunikací, telekomunikačních zařízení a sítí mobilních telefonů; (41) vydavatelství nosičů informací, služby školicí a vzdělávací, služby publikační a vydávání tiskovin, organizace a provádění her a soutěží, sportovní a výchovná činnost, poskytování vizuálního, audio a audiovizuálního obsahu prostřednictvím telefonních, mobilních telekomunikačních sítí a sítě Internet; (42) analytické a inženýrské práce v oblasti telekomunikací, poradenská činnost v oblasti výpočetní techniky a jejího servisu, provozování počítačových center, zprostředkovatelská a obstaravatelská činnost v oblasti výpočetní techniky a informatiky, poradenská činnost v oblasti výpočetní techniky a elektrotechniky, hosting pro veškeré oblasti informačních technologií, včetně webových stránek v rámci Internetu, extranetu, intranetu, aplikací na systémech a sítí společnosti, klientských systémů, na hardwaru a infrastruktuře společnosti.

(730) **Oskar Mobil a.s.**, Vinohradská 167, Praha 10, 10000, CZ
(740) Linklaters v. o. s., Mgr. Karin Pomaizlová, advokát, Na Příkopě 19, Praha 1, 11719

(210) **O-424756**
(220) 31.03.2005
(320) 31.03.2005
(511) 9, 35, 38, 41, 42

(540)



(510) (9) vědecké, elektronické a optické přístroje a zařízení v rámci třídy 9, přístroje a zařízení pro přenos a zpracování informací, zejména v oblasti telekomunikací, sítě telekomunikační a výpočetní techniky a jejich části, sítě datové, jejich součástí a náhradní díly v rámci třídy 9, počítače, periferní zařízení počítačů v rámci třídy 9, záznamová média a nosiče záznamů, karty s pamětí, nosiče informací, zařízení pro zpracování dat, CD disky, prodejní automaty a přístroje a mechanismy pro reklamu v rámci třídy 9, telekomunikační zařízení, zejména koncová a rádiová zařízení, telefony, záznamníky, hlasové schránky, mobilní telefony, faxy, modemy, magnetické suporty zvukových záznamů; (35) propagace, reklama, inzertní a reklamní agentura, automatické zpracování informací, zprostředkovatelská a obstaravatelská činnost v oblasti obchodu, marketing, činnost ekonomických a organizačních poradců; (38) mobilní telekomunikační služby a ostatní telekomunikační služby, dále služby spočívající v přímém propojení lokálních pevných sítí se sítí mobilních telefonů, informační služby na Internetu, zejména úplatné či bezúplatné zpřístupňování a uveřejňování informací prostřednictvím Internetu, např. webových stránek, služby internetového portálu, služby extranetu společností, poskytování informačního servisu prostřednictvím telefonu, mobilní telekomunikační sítě, Internetu, poskytování přístupu na on-line informační služby a databáze, přenos, úplatné či bezúplatné poskytování informací, jehož předmětem může být jakákoli datová položka obsažená v databázích, on-line informační a databázové služby, komunikační služby prostřednictvím Internetu, vnějších a vnitřních sítí, šíření elektronických tiskovin, časopisů, periodik a knih prostřednictvím počítačové, datové, elektronické, telekomunikační nebo informační sítě, provozování informační a datové sítě, provozování veřejné mobilní radiotelefonní sítě, pronájem telekomunikačních okruhů, vedení sítí, zřizování a provozování veřejných, soukromých i účelových sítí, provozování datových a počítačových sítí, veškeré služby elektronických komunikací poskytované integrovanou digitální sítí, zejména pronájem fyzických přenosových kapacit, zajišťování komunikačního spojení, služby videokonferencí, připojení a komunikace prostřednictvím sítě Internet, elektronický přenos dokumentů, přenos informací, zprostředkování přenosu dat, zprostředkovatelská a poradenská činnost v oblasti telekomunikací, telekomunikačních zařízení a sítí mobilních telefonů; (41) vydavatelství nosičů informací, služby školící a vzdělávací, služby publikační a vydávání tiskovin, organizace a provádění her a soutěží, sportovní a výchovná činnost, poskytování vizuálního, audio a audiovizuálního obsahu prostřednictvím telefonních, mobilních telekomunikačních sítí a sítě Internet; (42) analytické a inženýrské práce v oblasti telekomunikací, poradenská činnost v oblasti výpočetní techniky a jejího servisu, provozování počítačových center, zprostředkovatelská a obstaravatelská činnost v oblasti výpočetní techniky a informatiky, poradenská činnost v oblasti výpočetní techniky a elektrotechniky, hosting pro veškeré oblasti informačních technologií, včetně webových stránek v rámci Internetu, extranetu, intranetu, aplikací na systémech a sítí společností, klientských systémů, na hardwaru a infrastruktuře společnosti.

(590) Barevná

(730) **Oskar Mobil a.s.**, Vinohradská 167, Praha 10, 10000, CZ

(740) Linklaters v. o. s., Mgr. Karin Pomaizlová, advokát, Na Příkopě 19, Praha 1, 11719

(540)

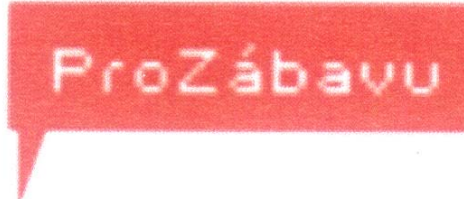

(510) (9) vědecké, elektronické a optické přístroje a zařízení v rámci třídy 9, přístroje a zařízení pro přenos a zpracování informací, zejména v oblasti telekomunikací, sítě telekomunikační a výpočetní techniky a jejich části, sítě datové, jejich součástí a náhradní díly v rámci třídy 9, počítače, periferní zařízení počítačů v rámci třídy 9, záznamová média a nosiče záznamů, karty s pamětí, nosiče informací, zařízení pro zpracování dat, CD disky, prodejní automaty a přístroje a mechanismy pro reklamu v rámci třídy 9, telekomunikační zařízení, zejména koncová a rádiová zařízení, telefony, záznamníky, hlasové schránky, mobilní telefony, faxy, modemy, magnetické suporty zvukových záznamů; (35) propagace, reklama, inzertní a reklamní agentura, automatické zpracování informací, zprostředkovatelská a obstaravatelská činnost v oblasti obchodu, marketing, činnost ekonomických a organizačních poradců; (38) mobilní telekomunikační služby a ostatní telekomunikační služby, dále služby spočívající v přímém propojení lokálních pevných sítí se sítí mobilních telefonů, informační služby na Internetu, zejména úplatné či bezúplatné zpřístupňování a uveřejňování informací prostřednictvím Internetu, např. webových stránek, služby internetového portálu, služby extranetu společností, poskytování informačního servisu prostřednictvím telefonu, mobilní telekomunikační sítě, Internetu, poskytování přístupu na on-line informační služby a databáze, přenos, úplatné či bezúplatné poskytování informací, jehož předmětem může být jakákoli datová položka obsažená v databázích, on-line informační a databázové služby, komunikační služby prostřednictvím Internetu, vnějších a vnitřních sítí, šíření elektronických tiskovin, časopisů, periodik a knih prostřednictvím počítačové, datové, elektronické, telekomunikační nebo informační sítě, provozování informační a datové sítě, provozování veřejné mobilní radiotelefonní sítě, pronájem telekomunikačních okruhů, vedení sítí, zřizování a provozování veřejných, soukromých i účelových sítí, provozování datových a počítačových sítí, veškeré služby elektronických komunikací poskytované integrovanou digitální sítí, zejména pronájem fyzických přenosových kapacit, zajišťování komunikačního spojení, služby videokonferencí, připojení a komunikace prostřednictvím sítě Internet, elektronický přenos dokumentů, přenos informací, zprostředkování přenosu dat, zprostředkovatelská a poradenská činnost v oblasti telekomunikací, telekomunikačních zařízení a sítí mobilních telefonů; (41) vydavatelství nosičů informací, služby školící a vzdělávací, služby publikační a vydávání tiskovin, organizace a provádění her a soutěží, sportovní a výchovná činnost, poskytování vizuálního, audio a audiovizuálního obsahu prostřednictvím telefonních, mobilních telekomunikačních sítí a sítě Internet; (42) analytické a inženýrské práce v oblasti telekomunikací, poradenská činnost v oblasti výpočetní techniky a jejího servisu, provozování počítačových center, zprostředkovatelská a obstaravatelská činnost v oblasti výpočetní techniky a informatiky, poradenská činnost v oblasti výpočetní techniky a elektrotechniky, hosting pro veškeré oblasti informačních technologií, včetně webových stránek v rámci Internetu, extranetu, intranetu, aplikací na systémech a sítí společností, klientských systémů, na hardwaru a infrastruktuře společnosti.

(590) Barevná

(730) **Oskar Mobil a.s.**, Vinohradská 167, Praha 10, 10000, CZ

(740) Linklaters v. o. s., Mgr. Karin Pomaizlová, advokát, Na Příkopě 19, Praha 1, 11719

(210) **O-424757**

(220) 31.03.2005

(320) 31.03.2005

(511) 9, 35, 38, 41, 42

(210) **O-424758**

(220) 31.03.2005

(320) 31.03.2005

(511) 9, 35, 38, 41, 42

(540)

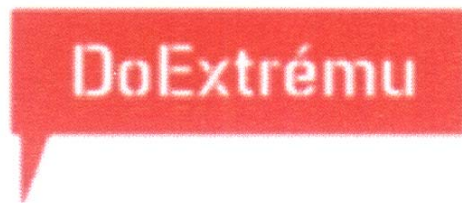

(510) (9) vědecké, elektronické a optické přístroje a zařízení v rámci třídy 9, přístroje a zařízení pro přenos a zpracování informací, zejména v oblasti telekomunikací, sítě telekomunikační a výpočetní techniky a jejich části, sítě datové, jejich součástí a náhradní díly v rámci třídy 9, počítače, periferní zařízení počítačů v rámci třídy 9, záznamová média a nosiče záznamů, karty s pamětí, nosiče informací, zařízení pro zpracování dat, CD disky, prodejní automaty a přístroje a mechanismy pro reklamu v rámci třídy 9, telekomunikační zařízení, zejména koncová a rádiová zařízení, telefony, záznamníky, hlasové schránky, mobilní telefony, faxy, modemy, magnetické suporty zvukových záznamů; (35) propagace, reklama, inzertní a reklamní agentura, automatické zpracování informací, zprostředkovatelská a obstaravatelská činnost v oblasti obchodu, marketing, činnost ekonomických a organizačních poradců; (38) mobilní telekomunikační služby a ostatní telekomunikační služby, dále služby spočívající v přímém propojení lokálních pevných sítí se sítí mobilních telefonů, informační služby na Internetu, zejména úplatné či bezúplatné zpřístupňování a uveřejňování informací prostřednictvím Internetu, např. webových stránek, služby internetového portálu, služby extranetu společností, poskytování informačního servisu prostřednictvím telefonu, mobilní telekomunikační sítě, Internetu, poskytování přístupu na on-line informační služby a databáze, přenos, úplatné či bezúplatné poskytování informací, jehož předmětem může být jakákoli datová položka obsažená v databázích, on-line informační a databázové služby, komunikační služby prostřednictvím Internetu, vnějších a vnitřních sítí, šíření elektronických tiskovin, časopisů, periodik a knih prostřednictvím počítačové, datové, elektronické, telekomunikační nebo informační sítě, provozování informační a datové sítě, provozování veřejné mobilní radiotelefonní sítě, pronájem telekomunikačních okruhů, vedení sítí, zřizování a provozování veřejných, soukromých i účelových sítí, provozování datových a počítačových sítí, veškeré služby elektronických komunikací poskytované integrovanou digitální sítí, zejména pronájem fyzických přenosových kapacit, zajišťování komunikačního spojení, služby videokonferencí, připojení a komunikace prostřednictvím sítě Internet, elektronický přenos dokumentů, přenos informací, zprostředkování přenosu dat, zprostředkovatelská a poradenská činnost v oblasti telekomunikací, telekomunikačních zařízení a sítí mobilních telefonů; (41) vydavatelství nosičů informací, služby školící a vzdělávací, služby publikační a vydávání tiskovin, organizace a provádění her a soutěží, sportovní a výchovná činnost, poskytování vizuálního, audio a audiovizuálního obsahu prostřednictvím telefonních, mobilních telekomunikačních sítí a sítě Internet; (42) analytické a inženýrské práce v oblasti telekomunikací, poradenská činnost v oblasti výpočetní techniky a jejího servisu, provozování počítačových center, zprostředkovatelská a obstaravatelská činnost v oblasti výpočetní techniky a informatiky, poradenská činnost v oblasti výpočetní techniky a elektrotechniky, hosting pro veškeré oblasti informačních technologií, včetně webových stránek v rámci Internetu, extranetu, intranetu, aplikací na systémech a sítí společností, klientských systémů, na hardwaru a infrastruktuře společnosti.

(590) Barevná

(730) **Oskar Mobil a.s.**, Vinohradská 167, Praha 10, 10000, CZ

(740) Linklaters v. o. s., Mgr. Karin Pomaizlová, advokát, Na Příkopě 19, Praha 1, 11719

(540)



(510) (9) vědecké, elektronické a optické přístroje a zařízení v rámci třídy 9, přístroje a zařízení pro přenos a zpracování informací, zejména v oblasti telekomunikací, sítě telekomunikační a výpočetní techniky a jejich části, sítě datové, jejich součástí a náhradní díly v rámci třídy 9, počítače, periferní zařízení počítačů v rámci třídy 9, záznamová média a nosiče záznamů, karty s pamětí, nosiče informací, zařízení pro zpracování dat, CD disky, prodejní automaty a přístroje a mechanismy pro reklamu v rámci třídy 9, telekomunikační zařízení, zejména koncová a rádiová zařízení, telefony, záznamníky, hlasové schránky, mobilní telefony, faxy, modemy, magnetické suporty zvukových záznamů; (35) propagace, reklama, inzertní a reklamní agentura, automatické zpracování informací, zprostředkovatelská a obstaravatelská činnost v oblasti obchodu, marketing, činnost ekonomických a organizačních poradců; (38) mobilní telekomunikační služby a ostatní telekomunikační služby, dále služby spočívající v přímém propojení lokálních pevných sítí se sítí mobilních telefonů, informační služby na Internetu, zejména úplatné či bezúplatné zpřístupňování a uveřejňování informací prostřednictvím Internetu, např. webových stránek, služby internetového portálu, služby extranetu společností, poskytování informačního servisu prostřednictvím telefonu, mobilní telekomunikační sítě, Internetu, poskytování přístupu na on-line informační služby a databáze, přenos, úplatné či bezúplatné poskytování informací, jehož předmětem může být jakákoli datová položka obsažená v databázích, on-line informační a databázové služby, komunikační služby prostřednictvím Internetu, vnějších a vnitřních sítí, šíření elektronických tiskovin, časopisů, periodik a knih prostřednictvím počítačové, datové, elektronické, telekomunikační nebo informační sítě, provozování informační a datové sítě, provozování veřejné mobilní radiotelefonní sítě, pronájem telekomunikačních okruhů, vedení sítí, zřizování a provozování veřejných, soukromých i účelových sítí, provozování datových a počítačových sítí, veškeré služby elektronických komunikací poskytované integrovanou digitální sítí, zejména pronájem fyzických přenosových kapacit, zajišťování komunikačního spojení, služby videokonferencí, připojení a komunikace prostřednictvím sítě Internet, elektronický přenos dokumentů, přenos informací, zprostředkování přenosu dat, zprostředkovatelská a poradenská činnost v oblasti telekomunikací, telekomunikačních zařízení a sítí mobilních telefonů; (41) vydavatelství nosičů informací, služby školící a vzdělávací, služby publikační a vydávání tiskovin, organizace a provádění her a soutěží, sportovní a výchovná činnost, poskytování vizuálního, audio a audiovizuálního obsahu prostřednictvím telefonních, mobilních telekomunikačních sítí a sítě Internet; (42) analytické a inženýrské práce v oblasti telekomunikací, poradenská činnost v oblasti výpočetní techniky a jejího servisu, provozování počítačových center, zprostředkovatelská a obstaravatelská činnost v oblasti výpočetní techniky a informatiky, poradenská činnost v oblasti výpočetní techniky a elektrotechniky, hosting pro veškeré oblasti informačních technologií, včetně webových stránek v rámci Internetu, extranetu, intranetu, aplikací na systémech a sítí společností, klientských systémů, na hardwaru a infrastruktuře společnosti.

(590) Barevná

(730) **Oskar Mobil a.s.**, Vinohradská 167, Praha 10, 10000, CZ

(740) Linklaters v. o. s., Mgr. Karin Pomaizlová, advokát, Na Příkopě 19, Praha 1, 11719

(210) **O-424760**

(220) 31.03.2005

(320) 31.03.2005

(511) 9, 35, 38, 41, 42

(210) **O-424761**

(220) 31.03.2005

(320) 31.03.2005

(511) 9, 35, 38, 41, 42

(540)

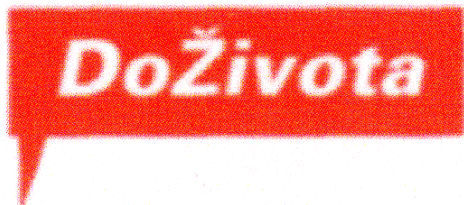

(510) (9) vědecké, elektronické a optické přístroje a zařízení v rámci třídy 9, přístroje a zařízení pro přenos a zpracování informací, zejména v oblasti telekomunikací, sítě telekomunikační a výpočetní techniky a jejich části, sítě datové, jejich součástí a náhradní díly v rámci třídy 9, počítače, periferní zařízení počítačů v rámci třídy 9, záznamová média a nosiče záznamů, karty s pamětí, nosiče informací, zařízení pro zpracování dat, CD disky, prodejní automaty a přístroje a mechanismy pro reklamu v rámci třídy 9, telekomunikační zařízení, zejména koncová a rádiová zařízení, telefony, záznamníky, hlasové schránky, mobilní telefony, faxy, modemy, magnetické suporty zvukových záznamů; (35) propagace, reklama, inzertní a reklamní agentura, automatické zpracování informací, zprostředkovatelská a obstaravatelská činnost v oblasti obchodu, marketing, činnost ekonomických a organizačních poradců; (38) mobilní telekomunikační služby a ostatní telekomunikační služby, dále služby spočívající v přímém propojení lokálních pevných sítí se sítí mobilních telefonů, informační služby na Internetu, zejména úplatné či bezúplatné zpřístupňování a uveřejňování informací prostřednictvím Internetu, např. webových stránek, služby internetového portálu, služby extranetu společností, poskytování informačního servisu prostřednictvím telefonu, mobilní telekomunikační služby, Internetu, poskytování přístupu na on-line informační služby a databáze, přenos, úplatné či bezúplatné poskytování informací, jehož předmětem může být jakákoli datová položka obsažená v databázích, on-line informační a databázové služby, komunikační služby prostřednictvím Internetu, vnějších a vnitřních sítí, šíření elektronických tiskovin, časopisů, periodik a knih prostřednictvím počítačové, datové, elektronické, telekomunikační nebo informační sítě, provozování informační a datové sítě, provozování veřejné mobilní radiotelefonní sítě, pronájem telekomunikačních okruhů, vedení sítí, zřizování a provozování veřejných, soukromých i účelových sítí, provozování datových a počítačových sítí, veškeré služby elektronických komunikací poskytované integrovanou digitální sítí, zejména pronájem fyzických přenosových kapacit, zajišťování komunikačního spojení, služby videokonferencí, připojení a komunikace prostřednictvím sítě Internet, elektronický přenos dokumentů, přenos informací, zprostředkování přenosu dat, zprostředkovatelská a poradenská činnost v oblasti telekomunikací, telekomunikačních zařízení a sítí mobilních telefonů; (41) vydavatelství nosičů informací, služby školicí a vzdělávací, služby publikační a vydávání tiskovin, organizace a provádění her a soutěží, sportovní a výchovná činnost, poskytování vizuálního, audio a audiovizuálního obsahu prostřednictvím telefonních, mobilních telekomunikačních sítí a sítě Internet; (42) analytické a inženýrské práce v oblasti telekomunikací, poradenská činnost v oblasti výpočetní techniky a jejího servisu, provozování počítačových center, zprostředkovatelská a obstaravatelská činnost v oblasti výpočetní techniky a informatiky, poradenská činnost v oblasti výpočetní techniky a elektrotechniky, hosting pro veškeré oblasti informačních technologií, včetně webových stránek v rámci Internetu, extranetu, intranetu, aplikací na systémech a sítí společností, klientských systémů, na hardwaru a infrastruktuře společnosti.

(590) Barevná

(730) **Oskar Mobil a.s.**, Vinohradská 167, Praha 10, 10000, CZ

(740) Linklaters v. o. s., Mgr. Karin Pomaizlová, advokát, Na Příkopě 19, Praha 1, 11719

(210) **O-424762**

(220) 31.03.2005

(320) 31.03.2005

(511) 7, 9, 35, 38

(540)

KASA

(510) (7) všechny stroje, obráběcí stroje a motory, mimo ručně

poháněné a motory pro pozemní vozidla; (9) všechny sítě z oblasti výpočetní techniky a jejich jednotlivé části i náhradní díly, včetně sítí datových, informačních a telekomunikačních, přístroje a nástroje optické, přístroje a nástroje k měření a signalizování, přístroje a zařízení pro záznam, přenos, převod, zpracování a reprodukci zvuku, obrazu, textu nebo jiných dat či informací, nosiče záznamů zvuku, obrazu, textu nebo jiných dat či informací, data, databáze, databázové produkty, databázové systémy, informace a záznamy v elektronické podobě, bez ohledu na to, zda uložené na samostatných nosičích a nebo v rámci datových, informačních či telekomunikačních sítí, elektronické časopisy, elektronická periodika a knihy v elektronické podobě, související software a hardware, včetně elektronických multimediálních aplikací, multimediálních nebo informačních katalogů a aplikací pro prohlížení, zpracovávání nebo uchovávání dat v elektronické podobě, software pro vyhledávání ve všech sítích z oblasti výpočetní techniky; (35) inzertní a propagační služby, informační služby týkající se obchodu, poskytované on-line na Internetu a obdobných informačních zdrojích, jako jsou informační sítě, mobilní telefony, elektronické katalogy apod., poradenské a konzultační služby v oblasti obchodu na Internetu, reklama na Internetu, zajištění reklamních kampaní, obchodní management a podnikatelské poradenství, odborné obchodní poradenství, poskytování informací a jiných informačních produktů všeho druhu, předvádění zboží prostřednictvím Internetu, přeskupování různých výrobců pro třetí osoby za účelem umožnit spotřebiteli vybírat a nakupovat mimo přepravy zboží, komerční využití Internetu v oblastech obchodu a nabídky služeb s obchodem spojených, inzertní, propagační služby a informační služby prostřednictvím Internetu za účelem obchodu, mimo informačních produktů všeho druhu; (38) přenos dat nebo informací prostřednictvím telekomunikačních zařízení, počítačů, mobilních telefonů, služby zabezpečující audiovizuální komunikaci prostřednictvím informačních telekomunikačních sítí, kupř. počítačové sítě Internet, mobilních telefonů, satelitu apod.

(730) **Kasa Martin**, Legionářů 29, Praha 8, 18200, CZ

(210) **O-424770**

(220) 01.04.2005

(320) 01.04.2005

(511) 9, 37, 42

(540)



(510) (9) přístroje a nástroje pro vedení, přepínání, přeměnu, akumulaci, regulaci nebo řízení elektrického proudu, zejména centrální regulátory vozu, diagnostické a komunikační počítače vozu, regulátory trakce, regulátory rychlosti, regulátory automatického vedení vlaku; (37) instalace a opravy elektrických strojů a přístrojů, instalace a opravy elektronických zařízení, včetně elektronických systémů trakčních vozidel, zejména centrálních regulátorů vozu, diagnostických a komunikačních počítačů vozu, regulátorů trakce, regulátorů rychlosti, regulátorů automatického vedení vlaku; (42) vědecké a technologické služby a s nimi spojený výzkum a návrhy, návrh a vývoj a výroba počítačového hardwaru a softwaru, projektování elektrických zařízení, zejména centrálních regulátorů vozu, diagnostických a komunikačních počítačů vozu, regulátorů trakce, regulátorů rychlosti, regulátorů automatického vedení vlaku.

(590) Barevná

(730) **MSV elektronika s.r.o.**, Jeremenkova 11, Bílovec, 74301, CZ

(210) **O-424773**

(220) 01.04.2005

(320) 01.04.2005

(511) 9, 16, 35, 36, 38, 41, 42

(540)



Chytřejší vyhrává

Helma sluší víc než obzav

- (510) (9) telefony, telefonní přístroje, záznamníky, hlasové schránky, mobilní telefony, komunikační výrobky, ostatní komunikační výrobky, technika a zařízení, komunikátory, faxy, modemy, operátory, aparáty a přístroje vědecké, geodetické, elektronické, fotografické, filmové, optické, elektrické, spadající do této třídy, přístroje pro vážení, měření, signalizaci, kontrolu, záchranu a přístroje učební, automatické distributory a mechanismy na mince, zapisovací pokladny, kalkulační stroje, přístroje pro zpracování informací a počítače včetně jejich jednotlivých součástí a náhradních dílů ze třídy 9, audiovizuální programy, videokazety nahrané i nenahrané, audiokazety nahrané i nenahrané, informace a záznamy v elektronické podobě s výjimkou počítačových programů, elektronické sítě, multimediální aplikace, multimediální informační katalogy, elektronické časopisy, elektronická periodika a knihy v elektronické podobě, pohledy ilustrované se zvukovou nahrávkou, hlavolamy elektrické nebo elektronické, hrací skříně uváděné v činnost vzhovením mince, reklamní přístroje na střídavé obrazy, reklama světelná, magnetické podpory zvukových záznamů, software, hardware, nosiče záznamů nahrané i nenahrané, CD disky, automaty prodejní, reklamní světelné přístroje, aparáty pro záznam, převod, reprodukci zvuku, obrazu nebo dat, včetně jejich jednotlivých součástí, příslušenství a náhradních dílů ze třídy 9, zařízení pro vysílání, přenos, směrování, spojování a příjem informací pomocí elektromagnetických vln včetně vedení, počítačové programy, nosiče dat, zvuku i obrazu nahrané i nenahrané, data, databáze, databázové produkty a jiné informace, záznamy a informační produkty samy o sobě a v elektronických, datových, informačních a telekomunikačních sítích všeho druhu a na nosičích dat všeho druhu, s výjimkou papírových nosičů ze třídy 16, radiotelefonní zařízení, telefonní sluchátka, telefonní mikrofony, telekomunikační vysílací zařízení, vysílačky, telekomunikační vysílače, telefonní záznamníky, faxovací přístroje, nabíječky pro elektrické baterie, akumulátorové nabíječky, mikrofony, telefonní dráty, paměti počítačové, počítače, periferní zařízení počítačů, procesory (centrální procesorové jednotky), počítačové programy (nahrané), nosiče dat magnetické, nosiče dat optické, čipy, karty s pamětí nebo s mikroprocesorem, kompaktní optické disky, CD ROM, magnetické disky, přístroje pro nahrávání zvuku, přístroje pro reprodukci zvuku, kompaktní disky (audio, video), nahrané zvukové a obrazové nosiče (pro účely reklamy, marketingu a propagace), automaty hudební; (16) výrobky z papíru, lepenky a z plastických hmot, zařazené ve třídě 16 pro reklamní, marketingové a propagační účely, kancelářské potřeby v rámci této třídy pro reklamní, marketingové a propagační účely, výrobky z papíru s výjimkou toaletního papíru, plakáty, fotografie, pohlednice, gratulace, dopisní papíry, obálky, kalendáře zejména nástěnné a stolní, samolepky, obtisky, poznámkové bloky, desky na spisy, pořadače, omalovánky, activity books, balící papír, školní sešity, skicáky, tužky, pastelky, tuhy, gumy, ořezávátka, ořezávátka strojky, penály, papírové tašky, umělohmotné tašky, papírové kapesníky, obaly papírové, těžítka, tiskoviny, časopisy, periodika, knihy, databázové produkty v papírové formě, databáze v papírové formě, informační produkty v papírové formě, tiskárenské výrobky, písma pro tiskárny, losy, štočky, potřeby pro knižní vazby, lepidla kancelářská a pro domácnost, materiál pro umělce, štetce, psací stroje a kancelářské potřeby kromě nábytku, učební pomůcky, papírové obaly obecně, pytlíky a sáčky pro obalovou techniku, umělecké nebo ozdobné předměty z papíru v rámci této třídy, obalové materiály z plastických hmot náležící do této třídy; (35) reklama, propagace, pronájem reklamních materiálů, informace obchodní nebo podnikatelské, systematizace informací do počítačových databází, odborné obchodní poradenství, obchodní konzultační a zprostředkovatelské služby, vzkazy, reklamní materiály (rozšiřování zákazníkům - letáky, prospekty,

tisky, vzorky), reklamní nebo inzertní materiály (jejich rozšiřování), reklamní texty (vydávání, zveřejňování, oznámení, vyhlášení, publikování), telefonní služby (telefonní vzkazy) pro nepřítomné; (36) leasing, nákup na splátky, finanční služby; (38) telekomunikační služby, spoje, komunikace, provozování telekomunikační sítě, služby mobilní telekomunikační sítě, výměna, přenos a šíření informací, dat a zpráv, služby veřejnosti spojené s provozováním mobilní radiotelefonní sítě, provoz veřejné mobilní telekomunikační a datové sítě, telekomunikační informace, půjčování telekomunikačních zařízení, komunikace (telefonní), telefonické služby, počítačová komunikace, elektronická pošta, služby připojení k mezinárodní síti Internet, služby na Internetu zahrnuté v této třídě, zejména přístup k síti Internet, včetně vysokorychlostního a přenos hlasové služby přes internetový protokol, posílání (výměna) informací a zpráv, pronájem přístrojů pro přenos zpráv, pronájem zařízení pro přenos informací, telekomunikace, poradenství v oblasti telekomunikací, zprostředkovatelská činnost v oblasti telekomunikací, šíření elektronických časopisů, informací, elektronických periodik a knih v elektronické podobě prostřednictvím počítačové sítě, zejména Internetu, pomocí satelitů; (41) informace o možnostech vzdělání, výchovy, zábavy, sportovních a kulturních aktivit, vzdělávací informace, konzultační a školicí činnost v oblasti telekomunikační a výpočetní techniky, tvorba elektronických časopisů, periodik a knih v elektronické podobě, výchovná, kulturní, vzdělávací a zábavní činnost, školicí činnost, pořádání kulturních, společenských a sportovních akcí, vydavatelská a nakladatelská činnost, tvorba elektronických časopisů a knih, organizace a pořádání výchovných, kulturních nebo vzdělávacích nebo společenských výstav, soutěžní činnost; (42) pronájem počítačového software, pronájem počítačů, poradenství v oblasti počítačového hardware, poradenství v oblasti informační technologie, analytické a inženýrské práce v oblasti telekomunikací, poradenská činnost v oblasti výpočetní techniky a jejího servisu, provozování počítačových center, zprostředkovatelská a obstaravatelská činnost v oblasti výpočetní techniky, poradenská činnost v oblasti výpočetní techniky a elektrotechniky, hosting pro veškeré oblasti informačních technologií včetně webových stránek v rámci Internetu, extranetu, intranetu, aplikací na systémech a sítí společnosti, klientských systémů, na hardwaru a infrastruktuře společnosti.

(730) **T - MOBILE CZECH REPUBLIC a.s.**, Tomíčkova 2144/1, Praha 4, 14900, CZ

(210) **O-424774**

(220) 01.04.2005

(320) 01.04.2005

(511) 9, 16, 35, 36, 38, 41, 42

(540)



Chytřejší vyhrává

Helma sluší víc než obzav

- (510) (9) telefony, telefonní přístroje, záznamníky, hlasové schránky, mobilní telefony, komunikační výrobky, ostatní komunikační výrobky, technika a zařízení, komunikátory, faxy, modemy, operátory, aparáty a přístroje vědecké, geodetické, elektronické, fotografické, filmové, optické, elektrické spadající do této třídy, přístroje pro vážení, měření, signalizaci, kontrolu, záchranu a přístroje učební, automatické distributory a mechanismy na mince, zapisovací pokladny, kalkulační stroje, přístroje pro zpracování informací a počítače včetně jejich jednotlivých součástí a náhradních dílů ze třídy 9, audiovizuální programy, audioprogramy, videokazety nahrané i nenahrané, audiokazety nahrané i nenahrané, informace a záznamy v elektronické podobě s výjimkou počítačových programů, elektronické sítě, multimediální aplikace, multimediální informační katalogy, elektronické časopisy, telefony, telefonní přístroje, záznamníky, hlasové schránky, mobilní telefony, komunikační výrobky, ostatní komunikační výrobky, technika a zařízení, komunikátory, faxy, modemy, operátory, aparáty a přístroje vědecké,

geodetické, elektronické, fotografické, filmové, optické, elektrické, spadající do této třídy, přístroje pro vážení, měření, signalizaci, kontrolu, záchranu a přístroje učební, automatické distributory a mechanismy na mince, zapisovací pokladny, kalkulační stroje, přístroje pro zpracování informací a počítače včetně jejich jednotlivých součástí a náhradních dílů ze třídy 9, audiovizuální programy, videokazety nahrané i nenahrané, audiokazety nahrané i nenahrané, informace a záznamy v elektronické podobě s výjimkou počítačových programů, elektronické sítě, multimediální aplikace, multimediální informační katalogy, elektronické časopisy, elektronická periodika a knihy v elektronické podobě, pohledy ilustrované se zvukovou nahrávkou, hlavolamy elektrické nebo elektronické, hrací skříně uváděné v činnost vhozením mince, reklamní přístroje na střídavé obrazy, reklama světelná, magnetické suporty zvukových záznamů, software, hardware, nosiče záznamů nahrané i nenahrané, CD disky, automaty prodejní, reklamní světelné přístroje, aparáty pro záznam, převod, reprodukci zvuku, obrazu nebo dat, včetně jejich jednotlivých součástí, příslušenství a náhradních dílů ze třídy 9, zařízení pro vysílání, přenos, směřování, spojování a příjem informací pomocí elektromagnetických vln včetně vedení, počítačové programy, nosiče dat, zvuku i obrazu nahrané i nenahrané, data, databáze, databázové produkty a jiné informace, záznamy a informační produkty samy o sobě a v elektronických, datových, informačních a telekomunikačních sítích všeho druhu a na nosičích dat všeho druhu, s výjimkou papírových nosičů ze třídy 16, radiotelefonní zařízení, telefonní sluchátka, telefonní mikrofony, telekomunikační vysílací zařízení, vysílačky, telekomunikační vysílače, telefonní záznamníky, faxovací přístroje, nabíječky pro elektrické baterie, akumulátorové nabíječky, mikrofony, telefonní dráty, paměti počítačové, počítače, periferní zařízení počítačů, procesory (centrální procesorové jednotky), počítačové programy (nahrané), nosiče dat magnetické, nosiče dat optické, čipy, karty s pamětí nebo s mikroprocesorem, kompaktní optické disky, CD ROM, magnetické disky, přístroje pro nahrávání zvuku, přístroje pro reprodukci zvuku, kompaktní disky (audio, video), nahrané zvukové a obrazové nosiče (pro účely reklamy, marketingu a propagace), automaty hudební; (16) výrobky z papíru, lepenky a z plastických hmot, zařazené ve třídě 16 pro reklamní, marketingové a propagační účely, kancelářské potřeby v rámci této třídy pro reklamní, marketingové a propagační účely, výrobky z papíru s výjimkou toaletního papíru, plakáty, fotografie, pohlednice, gratulace, dopisní papíry, obálky, kalendáře zejména nástěnné a stolní, samolepky, obtisky, poznámkové bloky, desky na spisy, pořadače, omalovánky, activity books, balicí papír, školní sešity, skicáky, tužky, pastelky, tuhy, gumy, ořezávátka, ořezávátka strojky, penály, papírové tašky, umělohmotné tašky, papírové kapesníky, obaly papírové, těžítka, tiskoviny, časopisy, periodika, knihy, databázové produkty v papírové formě, databáze v papírové formě, informační produkty v papírové formě, tiskárenské výrobky, písmena pro tiskárny, losy, štočky, potřeby pro knižní vazby, lepidla kancelářská a pro domácnost, materiál pro umělce, štetce, psací stroje a kancelářské potřeby kromě nábytku, učební pomůcky, papírové obaly obecně, pytlíky a sáčky pro obalovou techniku, umělecké nebo ozdobné předměty z papíru v rámci této třídy, obalové materiály z plastických hmot náležící do této třídy; (35) reklama, propagace, pronájem reklamních materiálů, informace obchodní nebo podnikatelské, systematizace informací do počítačových databází, odborné obchodní poradenství, obchodní konzultační a zprostředkovatelské služby, vzkazy, reklamní materiály (rozšiřování zákazníkům - letáky, prospekty, tisky, vzorky), reklamní nebo inzertní materiály (jejich rozšiřování), reklamní texty (vydávání, zveřejňování, oznámení, vyhlášení, publikování), telefonní služby (telefonní vzkazy) pro nepřítomné; (36) leasing, nákup na splátky, finanční služby; (38) telekomunikační služby, spoje, komunikace, provozování telekomunikační sítě, služby mobilní telekomunikační sítě, výměna, přenos a šíření informací, dat a zpráv, služby veřejnosti spojené s provozováním mobilní radiotelefonní sítě, provoz veřejné mobilní telekomunikační a datové sítě, telekomunikační informace, půjčování telekomunikačních zařízení, komunikace (telefonní), telefonické služby, počítačová komunikace, elektronická pošta, služby připojení k mezinárodní síti Internet, služby na Internetu zahrnuté v této třídě, zejména přístup k síti Internet, včetně vysokorychlostního a přenos hlasové služby přes

internetový protokol, posílání (výměna) informací a zpráv, pronájem přístrojů pro přenos zpráv, pronájem zařízení pro přenos informací, telekomunikace, poradenství v oblasti telekomunikací, zprostředkovatelská činnost v oblasti telekomunikací, šíření elektronických časopisů, informací, elektronických periodik a knih v elektronické podobě prostřednictvím počítačové sítě, zejména Internetu, pomocí satelitů; (41) informace o možnostech vzdělání, výchovy, zábavy, sportovních a kulturních aktivit, vzdělávací informace, konzultační a školicí činnost v oblasti telekomunikační a výpočetní techniky, tvorba elektronických časopisů, periodik a knih v elektronické podobě, výchovná, kulturní, vzdělávací a zábavní činnost, školicí činnost, pořádání kulturních, společenských a sportovních akcí, vydavatelská a nakladatelská činnost, tvorba elektronických časopisů a knih, organizace a pořádání výchovných, kulturních nebo vzdělávacích nebo společenských výstav, soutěžní činnost; (42) pronájem počítačového software, pronájem počítačů, poradenství v oblasti počítačového hardware, poradenství v oblasti informační technologie, analytické a inženýrské práce v oblasti telekomunikací, poradenská činnost v oblasti výpočetní techniky a jejího servisu, provozování počítačových center, zprostředkovatelská a obstaravatelská činnost v oblasti výpočetní techniky, poradenská činnost v oblasti výpočetní techniky a elektrotechniky, hosting pro veškeré oblasti informačních technologií včetně webových stránek v rámci Internetu, extranetu, intranetu, aplikací na systémech a sítí společnosti, klientských systémů, na hardwaru a infrastruktuře společnosti.

(730) **T - MOBILE CZECH REPUBLIC a.s.**, Tomíčkova 2144/1, Praha 4, 14900, CZ

(210) **O-424785**

(220) 01.04.2005

(320) 01.04.2005

(511) 10

(540)

GAMAPLUS

(510) (10) přístroje a nástroje chirurgické, lékařské, dialyzační soupravy, infuzní soupravy, soupravy pro enterální výživu, transfúzní soupravy, odběrové soupravy, transfúzní soupravy pro krvní vaky, převodové soupravy pro zavádění jakéhokoli média do těla nebo z těla pacienta, jejich příslušenství, součásti a náhradní díly.

(730) **GAMA GROUP a.s.**, Mánesova 3/11, České Budějovice, 37067, CZ

(740) **KUDRLIČKA & SEDLÁK** Advokátní, patentová a známková kancelář, Ing. Jiří Sedlák, Husova 16, České Budějovice, 37001

(210) **O-424786**

(220) 01.04.2005

(320) 01.04.2005

(511) 9, 25, 28

(540)



(510) (9) ochranné přilby, zejména pro motocyklisty; (25) oděvy, obuv, kloboučnické zboží, zejména kožené motocyklové oděvy - bundy, kalhoty, rukavice, čepice, motocyklová kožená obuv; (28) potřeby pro sport - v rámci této třídy, zejména slidery - ochranné vycpávky jako části sportovní výstroje, chrániče kolen a loktů připnuté suchým zipem k oděvu, páteřové chrániče a ledvinové pásy pro motocyklisty.

(730) **PADANA s.r.o.**, Revoluční 522, Hluboká nad Vltavou, 37341, CZ

(740) **KUDRLIČKA & SEDLÁK** Advokátní, patentová a známková kancelář, Ing. Jiří Sedlák, Husova 16, České Budějovice, 37001

(210) **O-424793**

(220) 01.04.2005

- (320) 01.04.2005
(511) 9, 16, 35, 38, 41, 42, 45
(540)

telefon 
seznamka

- (510) (9) data, databáze a jiné informační produkty na magnetických, elektronických a optických nosičích, software a hardware, nosiče dat všeho druhu spadající do třídy 9, elektronické a datové sítě, multimediální aplikace, 3D animace, multimediální informační katalogy, elektronické časopisy, periodika a knihy v elektronické podobě, programové vybavení pro informační technologie a pro komunikaci, programové vybavení umožňující elektronické obchodování, videohry, nahraný software na CD a DVD discích a magnetických médiích, elektronické komunikační sítě a elektronické databáze; (16) papír, výrobky z papíru, periodické a neperiodické publikace, knihy, časopisy, brožury, fotografie, fotoalba, plakáty, pohledy, kalendáře, samolepky, obtisky, papírové a umělohmotné tašky, tužky, pera a pastelky, papírové obaly všeho druhu, papírové ubrusy a ubrusy, papírové vlajky, čepice a stínítka, informační a reklamní produkty v papírové formě, data a databáze obecně na papírových nosičích, umělecké nebo ozdobné předměty z papíru; (35) obchodní a obchodně informační služby na Internetu, vyhledávání, indexování, spojování a uspořádání dat pro Internet, kompilace, uspořádání a řízení informací ze vzdálených zdrojů, vše prostřednictvím elektronických komunikačních sítí, komerční využití Internetu v oblastech komerčních internetových médií a vyhledávacích služeb, prezentace uživatelů na stránkách World Wide Web v počítačové síti Internet, systemizace informací do počítačových databází; (38) provozování audiotextových služeb, týkajících se zejména seznámení po telefonu; (41) pořádání a zajišťování her a soutěží prezentovaných ve všech médiích, tvorba elektronických časopisů, periodik, knih, fotografování; (42) tvorba softwaru, programování internetových databázových systémů a internetových aplikací, programování multimediálních aplikací, vytváření a modelování 3D animací, interaktivní a grafické programy (tvorba), tvorba multimediálních dokumentů, prezentací, aplikací, katalogů apod., konstrukce WWW prezentací a řešení WWW serverů, počítačové animace a vizualizace (tvorba), vytváření programových projektů, tvorba informačních databází, provozování internetových stránek; (45) seznamovací služby.

- (730) **TOP SERVICES s.r.o.**, Masarykova 226/123, Ústí nad Labem, 40001, CZ

- (210) **O-424804**
(220) 04.04.2005
(320) 04.04.2005
(511) 9, 35, 38, 41
(540)

CHVILKA PRO TEBE

- (510) (9) informace, data a databáze na elektronických, magnetických a optických nosičích všeho druhu a v elektronických, datových, informačních a telekomunikačních sítích všeho druhu, multimediální aplikace, zejména elektronické informační katalogy, časopisy a periodika, knihy v elektronické podobě, nahrané zvukové a zvukově-obrazové a obrazové záznamy, včetně software na CD a DVD discích a magnetických nosičích, software pro počítače; (35) zprostředkovatelské služby v oblasti obchodu a pomoci při řízení obchodní činnosti, zprostředkování obchodních kontaktů, reklamní a propagační činnost, poskytování obchodních informačních produktů, např. multimediálních informací pro reklamní a obchodní účely, včetně jejich vyhledávání, inzertní a propagační činnost, včetně on-line inzerce a prezentace uživatelů v počítačové síti Internet, obchodní využití sítě Internet v oblasti vyhledávacích služeb a e-businessu, vydávání reklamních a/nebo náborových textů, propagačních a inzertních tiskovin, rozšiřování reklamních a/nebo inzertních materiálů, obchodní průzkum a analýza trhu, marketing, organizace reklamních a obchodních předváděcích akcí výrobků a služeb, včetně obchodních výstav a jejich

doprovodných akcí, např. komerčních módních přehlídek, distribuce zboží a tiskovin k reklamním účelům, obchodní zastoupení tuzemských a zahraničních firem, obchodní a podnikatelský informační servis, obchodní poradenské a konzultační služby; (38) šíření elektronických informací, zpráv textových, zvukových a zvukově-obrazových, např. elektronických časopisů, knih a děl prostřednictvím počítačové sítě Internet a satelitů, výměna elektronických zpráv a informací, služby zabezpečující audiovizuální komunikaci prostřednictvím informačních a telekomunikačních sítí, např. počítačové sítě Internet a satelitů, šíření audiovizuálních děl, zpráv a informací, anket a soutěží, odborná informační a poradenská činnost v daných oborech; (41) nakladatelství a vydavatelství periodických a neperiodických publikací, zejména společenských, zábavních, vzdělávacích a odborných časopisů, a to tištěných na papírových nosičích i v elektronické podobě, včetně textových, zvukových a zvukově-obrazových zpráv a informací na elektronických, magnetických a optických nosičích všeho druhu, ediční a publikační činnost, včetně nahrávání zvukových a zvukově-obrazových nosičů a pořadů pro rozhlasové a televizní vysílání, půjčování publikací a nahraných zvukových a zvukově-obrazových nosičů, produkční a agenturní činnost v oblasti zábavy, vzdělávání, kultury a sportu, včetně pořádání zábavních a vzdělávacích soutěží a akcí, hobby-soutěží, zájmových klubů, setkání a přednášek včetně akcí na podporu zdravého životního stylu a společenského uplatnění a aktivity zájmových skupin, kulturních a/nebo vzdělávacích výstav, informační, konzultační, poradenské a obstaravatelské služby v oboru nakladatelské a vydavatelské činnosti, produkční a agenturní činnost v oblasti zájmové činnosti a společenských aktivit.

- (730) **EUROPRESS, k.s.**, Viktora Huga 6, Praha 5, 15000, CZ
(740) DMH - patentová a známková kancelář, Mgr. Marcela Machatová, Pospíšilova 2, Praha 3, 13000

- (210) **O-424806**
(220) 04.04.2005
(320) 04.04.2005
(511) 9, 38, 41
(540)

ŽENA A ŽIVOT

- (510) (9) informace, data a databáze na elektronických, magnetických a optických nosičích všeho druhu a v elektronických, datových, informačních a telekomunikačních sítích všeho druhu, multimediální aplikace, zejména elektronické informační katalogy, časopisy a periodika, knihy v elektronické podobě, nahrané zvukové a zvukově-obrazové a obrazové záznamy, včetně software na CD a DVD discích a magnetických nosičích, software pro počítače; (38) šíření elektronických informací, zpráv textových, zvukových a zvukově-obrazových, např. elektronických časopisů, knih a děl prostřednictvím počítačové sítě Internet a satelitů, výměna elektronických zpráv a informací, služby zabezpečující audiovizuální komunikaci prostřednictvím informačních a telekomunikačních sítí, např. počítačové sítě Internet a satelitů, šíření audiovizuálních děl, zpráv a informací, anket a soutěží, odborná informační a poradenská činnost v daných oborech; (41) nakladatelství a vydavatelství periodických a neperiodických publikací, zejména společenských, zábavních, vzdělávacích a odborných časopisů, a to tištěných na papírových nosičích i v elektronické podobě, včetně textových, zvukových a zvukově-obrazových zpráv a informací na elektronických, magnetických a optických nosičích všeho druhu, ediční a publikační činnost, včetně nahrávání zvukových a zvukově-obrazových nosičů a pořadů pro rozhlasové a televizní vysílání, půjčování publikací a nahraných zvukových a zvukově-obrazových nosičů, produkční a agenturní činnost v oblasti zábavy, vzdělávání, kultury a sportu, včetně pořádání zábavních a vzdělávacích soutěží a akcí, hobby-soutěží, zájmových klubů, setkání a přednášek, včetně akcí na podporu zdravého životního stylu a společenského uplatnění a aktivity zájmových skupin, kulturních a/nebo vzdělávacích výstav, informační, konzultační, poradenské a obstaravatelské služby v oboru nakladatelské a vydavatelské činnosti, produkční a agenturní činnost v oblasti zájmové činnosti a společenských aktivit.

- (730) **EUROPRESS, k.s.**, Viktora Huga 6, Praha 5, 15000, CZ
(740) DMH-patentová a známková kancelář, Mgr. Marcela Machatová, Pospíšilova 2, Praha 3, 13000

(210) **O-424807**
(220) 04.04.2005
(320) 04.04.2005
(511) 9, 38, 41
(540)

BRAVO

(510) (9) informace, data a databáze na elektronických, magnetických a optických nosičích všeho druhu a v elektronických, datových, informačních a telekomunikačních sítích všeho druhu, multimediální aplikace, zejména elektronické informační katalogy, časopisy a periodika, knihy v elektronické podobě, nahrané zvukové a zvukově-obrazové a obrazové záznamy, včetně software na CD a DVD discích a magnetických nosičích, software pro počítače; (38) šíření elektronických informací, zpráv textových, zvukových a zvukově-obrazových, např. elektronických časopisů, knih a děl prostřednictvím počítačové sítě Internet a satelitů, výměna elektronických zpráv a informací, služby zabezpečující audiovizuální komunikaci prostřednictvím informačních a telekomunikačních sítí, např. počítačové sítě Internet a satelitů, šíření audiovizuálních děl, zpráv a informací, anket a soutěží, odborná informační a poradenská činnost v daných oborech; (41) nakladatelství a vydavatelství periodických a neperiodických publikací, zejména společenských, zábavních, vzdělávacích a odborných časopisů, a to tištěných na papírových nosičích i v elektronické podobě, včetně textových, zvukových a zvukově-obrazových zpráv a informací na elektronických, magnetických a optických nosičích všeho druhu, ediční a publikační činnost, včetně nahrávání zvukových a zvukově-obrazových nosičů a pořadů pro rozhlasové a televizní vysílání, půjčování publikací a nahraných zvukových a zvukově-obrazových nosičů, produkční a agenturní činnost v oblasti zábavy, vzdělávání, kultury a sportu, včetně pořádání zábavních a vzdělávacích soutěží a akcí, hobby-soutěží, zájmových klubů, setkání a přednášek, včetně akcí na podporu zdravého životního stylu a společenského uplatnění a aktivity zájmových skupin, kulturních a/nebo vzdělávacích výstav, informační, konzultační, poradenské a obstaravatelské služby v oboru nakladatelské a vydavatelské činnosti, produkční a agenturní činnost v oblasti zájmové činnosti a společenských aktivit.

(730) **EUROPRESS, k.s.**, Viktora Huga 6, Praha 5, 15000, CZ
(740) DMH - patentová a známková kancelář, Mgr. Marcela Machatová, Pospíšilova 2, Praha 3, 13000

(210) **O-424808**
(220) 04.04.2005
(320) 04.04.2005
(511) 9, 38, 41
(540)

BRAVO GIRL !

(510) (9) informace, data a databáze na elektronických, magnetických a optických nosičích všeho druhu a v elektronických, datových, informačních a telekomunikačních sítích všeho druhu, multimediální aplikace, zejména elektronické informační katalogy, časopisy a periodika, knihy v elektronické podobě, nahrané zvukové a zvukově-obrazové a obrazové záznamy, včetně software na CD a DVD discích a magnetických nosičích, software pro počítače; (38) šíření elektronických informací, zpráv textových, zvukových a zvukově-obrazových, např. elektronických časopisů, knih a děl prostřednictvím počítačové sítě Internet a satelitů, výměna elektronických zpráv a informací, služby zabezpečující audiovizuální komunikaci prostřednictvím informačních a telekomunikačních sítí, např. počítačové sítě Internet a satelitů, šíření audiovizuálních děl, zpráv a informací, anket a soutěží, odborná informační a poradenská činnost v daných oborech; (41) nakladatelství a vydavatelství periodických a neperiodických publikací, zejména společenských, zábavních, vzdělávacích a odborných časopisů, a to tištěných na papírových nosičích i v elektronické podobě, včetně textových, zvukových a zvukově-obrazových zpráv a informací na elektronických, magnetických a optických nosičích všeho druhu, ediční a publikační činnost, včetně nahrávání zvukových a zvukově-obrazových nosičů a pořadů pro rozhlasové a televizní vysílání, půjčování publikací a nahraných zvukových a zvukově-obrazových nosičů, produkční a agenturní činnost v oblasti zábavy, vzdělávání, kultury a sportu, včetně pořádání zábavních a vzdělávacích soutěží a akcí, hobby-soutěží, zájmových klubů, setkání a přednášek, včetně akcí na podporu zdravého životního stylu a společenského uplatnění a aktivity zájmových skupin,

kulturních a/nebo vzdělávacích výstav, informační, konzultační, poradenské a obstaravatelské služby v oboru nakladatelské a vydavatelské činnosti, produkční a agenturní činnost v oblasti zájmové činnosti a společenských aktivit.

(730) **EUROPRESS, k.s.**, Viktora Huga 6, Praha 5, 15000, CZ
(740) DMH - patentová a známková kancelář, Mgr. Marcela Machatová, Pospíšilova 2, Praha 3, 13000

(210) **O-424809**
(220) 04.04.2005
(320) 04.04.2005
(511) 9, 16, 35, 38, 41
(540)

DÍVKA

(510) (9) informace, data a databáze na elektronických, magnetických a optických nosičích všeho druhu a v elektronických, datových, informačních a telekomunikačních sítích všeho druhu, multimediální aplikace, zejména elektronické informační katalogy, časopisy a periodika, knihy v elektronické podobě, nahrané zvukové a zvukově-obrazové a obrazové záznamy, včetně software na CD a DVD discích a magnetických nosičích, software pro počítače; (16) tiskoviny všeho druhu, zejména periodické a neperiodické publikace na papírových nosičích, např. časopisy, noviny, knihy, prospekty, plakáty, data a databáze na papírových nosičích, kalendáře, fotografie, pohlednice, plakáty, samolepky, knihařské výrobky, informační a propagační výrobky z papíru, včetně dekoračních předmětů z papíru, obalový materiál z papíru a balicí fólie z plastu, papírové a plastové sáčky a tašky, kancelářské potřeby (vyjma nábytku); (35) zprostředkovatelské služby v oblasti obchodu a pomoc při řízení obchodní činnosti, zprostředkování obchodních kontaktů, reklamní a propagační činnost, poskytování obchodních informačních produktů, např. multimediálních informací pro reklamní a obchodní účely, včetně jejich vyhledávání, inzertní a propagační činnost, včetně on-line inzerce a prezentace uživatelů v počítačové síti Internet, obchodní využití sítě Internet v oblasti vyhledávacích služeb a e-businessu, vydávání reklamních a/nebo náborových textů, propagačních a inzertních tiskovin, rozšiřování reklamních a/nebo inzertních materiálů, obchodní průzkum a analýza trhu, marketing, organizace reklamních a obchodních předváděcích akcí výrobků a služeb, včetně obchodních výstav a jejich doprovodných akcí, např. komerčních módních přehlídek, distribuce zboží a tiskovin k reklamním účelům, obchodní zastoupení tuzemských a zahraničních firem, obchodní a podnikatelský informační servis, obchodní poradenské a konzultační služby; (38) šíření elektronických informací, zpráv textových, zvukových a zvukově-obrazových, např. elektronických časopisů, knih a děl prostřednictvím počítačové sítě Internet a satelitů, výměna elektronických zpráv a informací, služby zabezpečující audiovizuální komunikaci prostřednictvím informačních a telekomunikačních sítí, např. počítačové sítě Internet a satelitů, šíření audiovizuálních děl, zpráv a informací, anket a soutěží, odborná informační a poradenská činnost v daných oborech; (41) nakladatelství a vydavatelství periodických a neperiodických publikací, zejména společenských, zábavních, vzdělávacích a odborných časopisů, a to tištěných na papírových nosičích i v elektronické podobě, včetně textových, zvukových a zvukově-obrazových zpráv a informací na elektronických, magnetických a optických nosičích všeho druhu, ediční a publikační činnost, včetně nahrávání zvukových a zvukově-obrazových nosičů a pořadů pro rozhlasové a televizní vysílání, půjčování publikací a nahraných zvukových a zvukově-obrazových nosičů, produkční a agenturní činnost v oblasti zábavy, vzdělávání, kultury a sportu, včetně pořádání zábavních a vzdělávacích soutěží a akcí, hobby-soutěží, zájmových klubů, setkání a přednášek, včetně akcí na podporu zdravého životního stylu a společenského uplatnění a aktivity zájmových skupin, kulturních a/nebo vzdělávacích výstav, informační, konzultační, poradenské a obstaravatelské služby v oboru nakladatelské a vydavatelské činnosti, produkční a agenturní činnost v oblasti zájmové činnosti a společenských aktivit.

(730) **EUROPRESS, k.s.**, Viktora Huga 6, Praha 5, 15000, CZ
(740) DMH - patentová a známková kancelář, Mgr. Marcela Machatová, Pospíšilova 2, Praha 3, 13000

(210) **O-424810**

(220) 04.04.2005
(320) 04.04.2005
(511) 9, 38, 41
(540)

SUPER DÍVKA

(510) (9) informace, data a databáze na elektronických, magnetických a optických nosičích všeho druhu a v elektronických, datových, informačních a telekomunikačních sítích všeho druhu, multimediální aplikace, zejména elektronické informační katalogy, časopisy a periodika, knihy v elektronické podobě, nahrané zvukové a zvukově-obrazové a obrazové záznamy, včetně software na CD a DVD discích a magnetických nosičích, software pro počítače; (38) šíření elektronických informací, zpráv textových, zvukových a zvukově-obrazových, např. elektronických časopisů, knih a děl prostřednictvím počítačové sítě Internet a satelitů, výměna elektronických zpráv a informací, služby zabezpečující audiovizuální komunikaci prostřednictvím informačních a telekomunikačních sítí, např. počítačové sítě Internet a satelitů, šíření audiovizuálních děl, zpráv a informací, anket a soutěží, odborná informační a poradenská činnost v daných oborech; (41) nakladatelství a vydavatelství periodických a neperiodických publikací, zejména společenských, zábavních, vzdělávacích a odborných časopisů, a to tištěných na papírových nosičích i v elektronické podobě, včetně textových, zvukových a zvukově-obrazových zpráv a informací na elektronických, magnetických a optických nosičích všeho druhu, ediční a publikační činnost, včetně nahrávání zvukových a zvukově-obrazových nosičů a pořadů pro rozhlasové a televizní vysílání, půjčování publikací a nahraných zvukových a zvukově-obrazových nosičů, produkční a agenturní činnost v oblasti zábavy, vzdělávání, kultury a sportu, včetně pořádání zábavních a vzdělávacích soutěží a akcí, hobby-soutěží, zájmových klubů, setkání a přednášek, včetně akcí na podporu zdravého životního stylu a společenského uplatnění a aktivity zájmových skupin, kulturních a/nebo vzdělávacích výstav, informační, konzultační, poradenské a obstaravatelské služby v oboru nakladatelské a vydavatelské činnosti, produkční a agenturní činnost v oblasti zájmové činnosti a společenských aktivit.

(730) **EUROPRESS, k.s.**, Viktora Huga 6, Praha 5, 15000, CZ

(740) DMH - patentová a známková kancelář, Mgr. Marcela Machatová, Pospíšilova 2, Praha 3, 13000

(210) **O-424835**
(220) 04.04.2005
(320) 04.04.2005
(511) 9, 16, 36
(540)

DYNAMIK Plus



ČESKÁ POJIŠŤOVNA

(510) (9) informace a data v elektronické podobě na nosičích zařazených ve třídě 9; (16) informace a data na nosičích zařazených ve třídě 16, tiskoviny, informační brožury a letáky, formuláře a tiskopisy, karty, kalendáře; (36) pojištění, veškeré služby v oblasti pojišťovnictví, pojišťovací a zajišťovací činnost, zprostředkovatelská činnost a služby v oblasti finančnictví, poradenské služby v oblasti pojišťovnictví a finančnictví, zprostředkování a poskytování informací z oblastí pojišťovnictví a finančnictví prostřednictvím informačních médií a datových nosičů všeho druhu.

(730) **Česká pojišťovna a.s.**, Spálená 75/16, Praha 1, 11304, CZ

(740) Kocián Šolc Balašík advokátní kancelář, Mgr. Lenka Peštová, Jungmannova 24, Praha 1, 11000

(210) **O-424836**
(220) 04.04.2005
(320) 04.04.2005
(511) 9, 16, 36

(540)

Životní pojištění DYNAMIK Plus



ČESKÁ POJIŠŤOVNA

(510) (9) informace a data v elektronické podobě na nosičích zařazených ve třídě 9; (16) informace a data na nosičích zařazených ve třídě 16, tiskoviny, informační brožury a letáky, formuláře a tiskopisy, karty, kalendáře; (36) pojištění, veškeré služby v oblasti pojišťovnictví, pojišťovací a zajišťovací činnost, zprostředkovatelská činnost a služby v oblasti finančnictví, poradenské služby v oblasti pojišťovnictví a finančnictví, zprostředkování a poskytování informací z oblastí pojišťovnictví a finančnictví prostřednictvím informačních médií a datových nosičů všeho druhu.

(730) **Česká pojišťovna a.s.**, Spálená 75/16, Praha 1, 11304, CZ

(740) Kocián Šolc Balašík advokátní kancelář, Mgr. Lenka Peštová, Jungmannova 24, Praha 1, 11000

(210) **O-424843**

(220) 05.04.2005

(320) 05.04.2005

(511) 35, 41, 42

(540)

SEZNAM.CZ
WWW.AUTONOVINKY.CZ

(510) (35) shromažďování, poskytování, třídění, překlad nebo jiné zpracování obchodních nebo podnikatelských informací včetně vytváření, zpracování a třídění dat v rámci databází, pomoc při řízení obchodní činnosti, průzkum trhu, šíření propagačních informací, zejména systemizace informací do počítačových databází, zpracování specializovaných podnikových evidencí, reklamní a propagační činnost, rozšiřování a poskytování reklamních a inzertních materiálů - periodických a neperiodických tiskovin, zejména novin, časopisů určených pro reklamu a propagaci, prospektů, letáků, katalogů, reklamní literatury, brožur v tištěné podobě, na jiných nosných médiích či prostřednictvím sítě Internet nebo jiné obdobné veřejné či neveřejné telekomunikační sítě; (41) elektronické publikování (DTP), poskytování on-line publikací, organizování soutěží, provozování her on-line z počítačové sítě, vydávání knih a časopisů on-line, informace o možnostech zábavy, informace o možnostech rekreace, informace o výchově a vzdělávání, informace o možnostech rozptýlení, publikování a vydávání knih, časopisů a magazínů, služby v oblasti vzdělávání, zábavy a sportu, digitální zpracování obrazu; (42) návrhy, strukturování a programování či jiné vytváření počítačových programů a počítačových systémů zejména programového vybavení internetových, intranetových či jiných síťových serverů, serverových stanic a systémů, včetně jejich instalace, zavádění, aktualizace a údržby, návrhy, strukturování a programování či jiné vytváření databází, jiných datových systémů a aplikací pro jejich zpracování, včetně jejich poskytování přístupu k nim a jejich instalace, zavádění, aktualizace a údržby, návrhy, strukturování a programování či jiné vytváření internetových či intranetových počítačových stránek a nástěnek (webpages a websites) a internetových či intranetových aplikací, včetně jejich instalace, zavádění, aktualizace a údržby, hostování (poskytování volného prostoru) pro internetové či intranetové počítačové stránky a nástěnky (webpages a websites) nebo hostování (poskytování volného prostoru) v rámci těchto stránek či nástěnek, hostování (poskytování volného prostoru) pro internetové či intranetové aplikace, převod (konverze) počítačových programů, dat či jiných údajů v elektronické podobě z různých formátů do jiných formátů, převod (konverze)

dokumentů, dat či jiných údajů z fyzických médií na elektronická média.

(730) **Seznam.cz, a.s.**, Naskové 1, Praha 5, 15000, CZ

(210) **O-424844**

(220) 05.04.2005

(320) 05.04.2005

(511) 35, 41, 42

(540)

SEZNAM.CZ
WWW.DENIKY.CZ

(510) (35) shromažďování, poskytování, třídění, překlad nebo jiné zpracovávání obchodních nebo podnikatelských informací včetně vytváření, zpracovávání a třídění dat v rámci databází, pomoc při řízení obchodní činnosti, průzkum trhu, šíření propagačních informací, zejména systemizace informací do počítačových databází, zpracovávání specializovaných podnikových evidencí, reklamní a propagační činnost, rozšiřování a poskytování reklamních a inzertních materiálů - periodických a neperiodických tiskovin, zejména novin, časopisů určených pro reklamu a propagaci, prospektů, letáků, katalogů, reklamní literatury, brožur v tištěné podobě, na jiných nosných médiích či prostřednictvím sítě Internet nebo jiné obdobné veřejné či neveřejné telekomunikační sítě; (41) elektronické publikování (DTP), poskytování on-line publikací, organizování soutěží, provozování her on-line z počítačové sítě, vydávání knih a časopisů on-line, informace o možnostech zábavy, informace o možnostech rekreace, informace o výchově a vzdělávání, informace o možnostech rozptýlení, publikování a vydávání knih, časopisů a magazínů, služby v oblasti vzdělávání, zábavy a sportu, digitální zpracování obrazu; (42) návrhy, strukturování a programování či jiné vytváření počítačových programů a počítačových systémů zejména programového vybavení internetových, intranetových či jiných síťových serverů, serverových stanic a systémů, včetně jejich instalace, zavádění, aktualizace a údržby, návrhy, strukturování a programování či jiné vytváření databází, jiných datových systémů a aplikací pro jejich zpracování, včetně jejich poskytování přístupu k nim a jejich instalace, zavádění, aktualizace a údržby, návrhy, strukturování a programování či jiné vytváření internetových či intranetových počítačových stránek a nástěnek (webpages a websites) a internetových či intranetových aplikací, včetně jejich instalace, zavádění, aktualizace a údržby, hostování (poskytování volného prostoru) pro internetové či intranetové počítačové stránky a nástěnky (webpages a websites) nebo hostování (poskytování volného prostoru) v rámci těchto stránek či nástěnek, hostování (poskytování volného prostoru) pro internetové či intranetové aplikace, převod (konverze) počítačových programů, dat či jiných údajů v elektronické podobě z různých formátů do jiných formátů, převod (konverze) dokumentů, dat či jiných údajů z fyzických médií na elektronická média.

(730) **Seznam.cz, a.s.**, Naskové 1, Praha 5, 15000, CZ

(210) **O-424845**

(220) 05.04.2005

(320) 05.04.2005

(511) 35, 41, 42

(540)

SEZNAM.CZ
WWW.DENNITISK.CZ

(510) (35) shromažďování, poskytování, třídění, překlad nebo jiné zpracovávání obchodních nebo podnikatelských informací

včetně vytváření, zpracovávání a třídění dat v rámci databází, pomoc při řízení obchodní činnosti, průzkum trhu, šíření propagačních informací, zejména systemizace informací do počítačových databází, zpracovávání specializovaných podnikových evidencí, reklamní a propagační činnost, rozšiřování a poskytování reklamních a inzertních materiálů - periodických a neperiodických tiskovin, zejména novin, časopisů určených pro reklamu a propagaci, prospektů, letáků, katalogů, reklamní literatury, brožur v tištěné podobě, na jiných nosných médiích či prostřednictvím sítě Internet nebo jiné obdobné veřejné či neveřejné telekomunikační sítě; (41) elektronické publikování (DTP), poskytování on-line publikací, organizování soutěží, provozování her on-line z počítačové sítě, vydávání knih a časopisů on-line, informace o možnostech zábavy, informace o možnostech rekreace, informace o výchově a vzdělávání, informace o možnostech rozptýlení, publikování a vydávání knih, časopisů a magazínů, služby v oblasti vzdělávání, zábavy a sportu, digitální zpracování obrazu; (42) návrhy, strukturování a programování či jiné vytváření počítačových programů a počítačových systémů zejména programového vybavení internetových, intranetových či jiných síťových serverů, serverových stanic a systémů, včetně jejich instalace, zavádění, aktualizace a údržby, návrhy, strukturování a programování či jiné vytváření databází, jiných datových systémů a aplikací pro jejich zpracování, včetně jejich poskytování přístupu k nim a jejich instalace, zavádění, aktualizace a údržby, návrhy, strukturování a programování či jiné vytváření internetových či intranetových počítačových stránek a nástěnek (webpages a websites) a internetových či intranetových aplikací, včetně jejich instalace, zavádění, aktualizace a údržby, hostování (poskytování volného prostoru) pro internetové či intranetové počítačové stránky a nástěnky (webpages a websites) nebo hostování (poskytování volného prostoru) v rámci těchto stránek či nástěnek, hostování (poskytování volného prostoru) pro internetové či intranetové aplikace, převod (konverze) počítačových programů, dat či jiných údajů v elektronické podobě z různých formátů do jiných formátů, převod (konverze) dokumentů, dat či jiných údajů z fyzických médií na elektronická média.

(730) **Seznam.cz, a.s.**, Naskové 1, Praha 5, 15000, CZ

(210) **O-424846**

(220) 05.04.2005

(320) 05.04.2005

(511) 35, 41, 42

(540)

SEZNAM.CZ
WWW.EUHOMES.NET

(510) (35) shromažďování, poskytování, třídění, překlad nebo jiné zpracovávání obchodních nebo podnikatelských informací včetně vytváření, zpracovávání a třídění dat v rámci databází, pomoc při řízení obchodní činnosti, průzkum trhu, šíření propagačních informací, zejména systemizace informací do počítačových databází, zpracovávání specializovaných podnikových evidencí, reklamní a propagační činnost, rozšiřování a poskytování reklamních a inzertních materiálů - periodických a neperiodických tiskovin, zejména novin, časopisů určených pro reklamu a propagaci, prospektů, letáků, katalogů, reklamní literatury, brožur v tištěné podobě, na jiných nosných médiích či prostřednictvím sítě Internet nebo jiné obdobné veřejné či neveřejné telekomunikační sítě; (41) elektronické publikování (DTP), poskytování on-line publikací, organizování soutěží, provozování her on-line z počítačové sítě, vydávání knih a časopisů on-line, informace o možnostech zábavy, informace o možnostech rekreace, informace o výchově a vzdělávání, informace o možnostech rozptýlení, publikování a vydávání knih, časopisů a magazínů, služby v oblasti vzdělávání, zábavy a sportu, digitální zpracování obrazu; (42) návrhy, strukturování a programování či jiné vytváření počítačových programů a počítačových systémů zejména programového vybavení

internetových, intranetových či jiných síťových serverů, serverových stanic a systémů, včetně jejich instalace, zavádění, aktualizace a údržby, návrhy, strukturování a programování či jiné vytváření databází, jiných datových systémů a aplikací pro jejich zpracování, včetně jejich poskytování přístupu k nim a jejich instalace, zavádění, aktualizace a údržby, návrhy, strukturování a programování či jiné vytváření internetových či intranetových počítačových stránek a nástěnek (webpages a websites) a internetových či intranetových aplikací, včetně jejich instalace, zavádění, aktualizace a údržby, hostování (poskytování volného prostoru) pro internetové či intranetové počítačové stránky a nástěnky (webpages a websites) nebo hostování (poskytování volného prostoru) v rámci těchto stránek či nástěnek, hostování (poskytování volného prostoru) pro internetové či intranetové aplikace, převod (konverze) počítačových programů, dat či jiných údajů v elektronické podobě z různých formátů do jiných formátů, převod (konverze) dokumentů, dat či jiných údajů z fyzických médií na elektronická média.

(730) **Seznam.cz, a.s.**, Naskové 1, Praha 5, 15000, CZ

(210) **O-424847**

(220) 05.04.2005

(320) 05.04.2005

(511) 35, 41, 42

(540)

SEZNAM.CZ
WWW.FILM.CZ

(510) (35) shromažďování, poskytování, třídění, překlad nebo jiné zpracování obchodních nebo podnikatelských informací včetně vytváření, zpracování a třídění dat v rámci databází, pomoc při řízení obchodní činnosti, průzkum trhu, šíření propagačních informací, zejména systemizace informací do počítačových databází, zpracování specializovaných podnikových evidencí, reklamní a propagační činnost, rozšiřování a poskytování reklamních a inzertních materiálů - periodických a neperiodických tiskovin, zejména novin, časopisů určených pro reklamu a propagaci, prospektů, letáků, katalogů, reklamní literatury, brožur v tištěné podobě, na jiných nosných médiích či prostřednictvím sítě Internet nebo jiné obdobné veřejné či neveřejné telekomunikační sítě; (41) elektronické publikování (DTP), poskytování on-line publikací, organizování soutěží, provozování her on-line z počítačové sítě, vydávání knih a časopisů on-line, informace o možnostech zábavy, informace o možnostech rekreace, informace o výchově a vzdělávání, informace o možnostech rozptýlení, publikování a vydávání knih, časopisů a magazínů, služby v oblasti vzdělávání, zábavy a sportu, digitální zpracování obrazu; (42) návrhy, strukturování a programování či jiné vytváření počítačových programů a počítačových systémů zejména programového vybavení internetových, intranetových či jiných síťových serverů, serverových stanic a systémů, včetně jejich instalace, zavádění, aktualizace a údržby, návrhy, strukturování a programování či jiné vytváření databází, jiných datových systémů a aplikací pro jejich zpracování, včetně jejich poskytování přístupu k nim a jejich instalace, zavádění, aktualizace a údržby, návrhy, strukturování a programování či jiné vytváření internetových či intranetových počítačových stránek a nástěnek (webpages a websites) a internetových či intranetových aplikací, včetně jejich instalace, zavádění, aktualizace a údržby, hostování (poskytování volného prostoru) pro internetové či intranetové počítačové stránky a nástěnky (webpages a websites) nebo hostování (poskytování volného prostoru) v rámci těchto stránek či nástěnek, hostování (poskytování volného prostoru) pro internetové či intranetové aplikace, převod (konverze) počítačových programů, dat či jiných údajů v elektronické podobě z různých formátů do jiných formátů, převod (konverze) dokumentů, dat či jiných údajů z fyzických médií na elektronická média.

(730) **Seznam.cz, a.s.**, Naskové 1, Praha 5, 15000, CZ

(210) **O-424848**

(220) 05.04.2005

(320) 05.04.2005

(511) 35, 41, 42

(540)

SEZNAM.CZ
WWW.FINANCNINOVINKY.CZ

(510) (35) shromažďování, poskytování, třídění, překlad nebo jiné zpracování obchodních nebo podnikatelských informací včetně vytváření, zpracování a třídění dat v rámci databází, pomoc při řízení obchodní činnosti, průzkum trhu, šíření propagačních informací, zejména systemizace informací do počítačových databází, zpracování specializovaných podnikových evidencí, reklamní a propagační činnost, rozšiřování a poskytování reklamních a inzertních materiálů - periodických a neperiodických tiskovin, zejména novin, časopisů určených pro reklamu a propagaci, prospektů, letáků, katalogů, reklamní literatury, brožur v tištěné podobě, na jiných nosných médiích či prostřednictvím sítě Internet nebo jiné obdobné veřejné či neveřejné telekomunikační sítě; (41) elektronické publikování (DTP), poskytování on-line publikací, organizování soutěží, provozování her on-line z počítačové sítě, vydávání knih a časopisů on-line, informace o možnostech zábavy, informace o možnostech rekreace, informace o výchově a vzdělávání, informace o možnostech rozptýlení, publikování a vydávání knih, časopisů a magazínů, služby v oblasti vzdělávání, zábavy a sportu, digitální zpracování obrazu; (42) návrhy, strukturování a programování či jiné vytváření počítačových programů a počítačových systémů zejména programového vybavení internetových, intranetových či jiných síťových serverů, serverových stanic a systémů, včetně jejich instalace, zavádění, aktualizace a údržby, návrhy, strukturování a programování či jiné vytváření databází, jiných datových systémů a aplikací pro jejich zpracování, včetně jejich poskytování přístupu k nim a jejich instalace, zavádění, aktualizace a údržby, návrhy, strukturování a programování či jiné vytváření internetových či intranetových počítačových stránek a nástěnek (webpages a websites) a internetových či intranetových aplikací, včetně jejich instalace, zavádění, aktualizace a údržby, hostování (poskytování volného prostoru) pro internetové či intranetové počítačové stránky a nástěnky (webpages a websites) nebo hostování (poskytování volného prostoru) v rámci těchto stránek či nástěnek, hostování (poskytování volného prostoru) pro internetové či intranetové aplikace, převod (konverze) počítačových programů, dat či jiných údajů v elektronické podobě z různých formátů do jiných formátů, převod (konverze) dokumentů, dat či jiných údajů z fyzických médií na elektronická média.

(730) **Seznam.cz, a.s.**, Naskové 1, Praha 5, 15000, CZ

(210) **O-424849**

(220) 05.04.2005

(320) 05.04.2005

(511) 35, 41, 42

(540)

SEZNAM.CZ
WWW.FIRMY.CZ

(510) (35) shromažďování, poskytování, třídění, překlad nebo jiné zpracování obchodních nebo podnikatelských informací včetně vytváření, zpracování a třídění dat v rámci databází, pomoc při řízení obchodní činnosti, průzkum trhu, šíření propagačních informací, zejména systemizace informací do počítačových databází, zpracování specializovaných

podnikových evidencí, reklamní a propagační činnost, rozšiřování a poskytování reklamních a inzertních materiálů - periodických a neperiodických tiskovin, zejména novin, časopisů určených pro reklamu a propagaci, prospektů, letáků, katalogů, reklamní literatury, brožur v tištěné podobě, na jiných nosných médiích či prostřednictvím sítě Internet nebo jiné obdobné veřejné či neveřejné telekomunikační sítě; (41) elektronické publikování (DTP), poskytování on-line publikací, organizování soutěží, provozování her on-line z počítačové sítě, vydávání knih a časopisů on-line, informace o možnostech zábavy, informace o možnostech rekreace, informace o výchově a vzdělávání, informace o možnostech rozptýlení, publikování a vydávání knih, časopisů a magazínů, služby v oblasti vzdělávání, zábavy a sportu, digitální zpracování obrazu; (42) návrhy, strukturování a programování či jiné vytváření počítačových programů a počítačových systémů zejména programového vybavení internetových, intranetových či jiných síťových serverů, serverových stanic a systémů, včetně jejich instalace, zavádění, aktualizace a údržby, návrhy, strukturování a programování či jiné vytváření databází, jiných datových systémů a aplikací pro jejich zpracování, včetně jejich poskytování přístupu k nim a jejich instalace, zavádění, aktualizace a údržby, návrhy, strukturování a programování či jiné vytváření internetových či intranetových počítačových stránek a nástěnek (webpages a websites) a internetových či intranetových aplikací, včetně jejich instalace, zavádění, aktualizace a údržby, hostování (poskytování volného prostoru) pro internetové či intranetové počítačové stránky a nástěnky (webpages a websites) nebo hostování (poskytování volného prostoru) v rámci těchto stránek či nástěnek, hostování (poskytování volného prostoru) pro internetové či intranetové aplikace, převod (konverze) počítačových programů, dat či jiných údajů v elektronické podobě z různých formátů do jiných formátů, převod (konverze) dokumentů, dat či jiných údajů z fyzických médií na elektronická média.

(730) **Seznam.cz, a.s.**, Naskové 1, Praha 5, 15000, CZ

(210) **O-424850**
(220) 05.04.2005
(320) 05.04.2005
(511) 38, 41, 42
(540)

SEZNAM.CZ
WWW.GAMING.CZ

(510) (38) informační kancelář, samostatný přenos dat nebo informací prostřednictvím telekomunikačních zařízení, počítačů, mobilních telefonů, služby zabezpečující audiovizuální komunikaci prostřednictvím informačních telekomunikačních sítí, kupř. počítačové sítě internet, mobilních telefonů, satelitu, rozšiřování, zveřejňování a přenos informací prostřednictvím informačních a telekomunikačních zařízení a sítí, mobilních telefonů, satelitů, výměna a šíření informací a zpráv pomocí telekomunikačních sítí, datových sítí, informační nebo komunikační nebo elektronické techniky, on-line chat room/diskusní skupiny na internetu a na síti mobilních telefonů, elektronické nástěnky (služby) - telekomunikační služby, poskytování přístupu k on-line službám, služby webových portálů, komunikace mobilními telefony a počítačová komunikace, posílání zpráv, pošta (elektronická), přenos zpráv a obrazových informací pomocí počítačů, šíření elektronických publikací v elektronické podobě pomocí počítačových a telekomunikačních sítí, pomocí mobilních telefonů, satelitu apod., komunikace a transakce v síti, služby datové sítě, pronájem informačních a komunikačních míst, služby krátkých textových zpráv a mobilních multimediálních zpráv MMS; (41) elektronické publikování (DTP), poskytování on-line publikací, organizování soutěží, provozování her on-line z počítačové sítě, vydávání knih a časopisů on-line, informace o možnostech zábavy, informace o možnostech rekreace, informace o výchově a vzdělávání, informace o možnostech rozptýlení, publikování a vydávání

knih, časopisů a magazínů, služby v oblasti vzdělávání, zábavy a sportu, digitální zpracování obrazu; (42) návrhy, strukturování a programování či jiné vytváření počítačových programů a počítačových systémů zejména programového vybavení internetových, intranetových či jiných síťových serverů, serverových stanic a systémů, včetně jejich instalace, zavádění, aktualizace a údržby, návrhy, strukturování a programování či jiné vytváření databází, jiných datových systémů a aplikací pro jejich zpracování, včetně jejich poskytování přístupu k nim a jejich instalace, zavádění, aktualizace a údržby, návrhy, strukturování a programování či jiné vytváření internetových či intranetových počítačových stránek a nástěnek (webpages a websites) a internetových či intranetových aplikací, včetně jejich instalace, zavádění, aktualizace a údržby, hostování (poskytování volného prostoru) pro internetové či intranetové počítačové stránky a nástěnky (webpages a websites) nebo hostování (poskytování volného prostoru) v rámci těchto stránek či nástěnek, hostování (poskytování volného prostoru) pro internetové či intranetové aplikace, převod (konverze) počítačových programů, dat či jiných údajů v elektronické podobě z různých formátů do jiných formátů, převod (konverze) dokumentů, dat či jiných údajů z fyzických médií na elektronická média.

(730) **Seznam.cz, a.s.**, Naskové 1, Praha 5, 15000, CZ

(210) **O-424851**
(220) 05.04.2005
(320) 05.04.2005
(511) 38, 41, 42
(540)

SEZNAM.CZ
WWW.ILBLOG.CZ

(510) (38) informační kancelář, samostatný přenos dat nebo informací prostřednictvím telekomunikačních zařízení, počítačů, mobilních telefonů, služby zabezpečující audiovizuální komunikaci prostřednictvím informačních telekomunikačních sítí, kupř. počítačové sítě internet, mobilních telefonů, satelitu, rozšiřování, zveřejňování a přenos informací prostřednictvím informačních a telekomunikačních zařízení a sítí, mobilních telefonů, satelitů, výměna a šíření informací a zpráv pomocí telekomunikačních sítí, datových sítí, informační nebo komunikační nebo elektronické techniky, on-line chat room/diskusní skupiny na internetu a na síti mobilních telefonů, elektronické nástěnky (služby) - telekomunikační služby, poskytování přístupu k on-line službám, služby webových portálů, komunikace mobilními telefony a počítačová komunikace, posílání zpráv, pošta (elektronická), přenos zpráv a obrazových informací pomocí počítačů, šíření elektronických publikací v elektronické podobě pomocí počítačových a telekomunikačních sítí, pomocí mobilních telefonů, satelitu atp., komunikace a transakce v síti, služby datové sítě, pronájem informačních a komunikačních míst, služby krátkých textových zpráv a mobilních multimediálních zpráv MMS; (41) elektronické publikování (DTP), poskytování on-line publikací, organizování soutěží, provozování her on-line z počítačové sítě, vydávání knih a časopisů on-line, informace o možnostech zábavy, informace o možnostech rekreace, informace o výchově a vzdělávání, informace o možnostech rozptýlení, publikování a vydávání knih, časopisů a magazínů, služby v oblasti vzdělávání, zábavy a sportu, digitální zpracování obrazu; (42) návrhy, strukturování a programování či jiné vytváření počítačových programů a počítačových systémů zejména programového vybavení internetových, intranetových či jiných síťových serverů, serverových stanic a systémů, včetně jejich instalace, zavádění, aktualizace a údržby, návrhy, strukturování a programování či jiné vytváření databází, jiných datových systémů a aplikací pro jejich zpracování, včetně jejich poskytování přístupu k nim a jejich instalace, zavádění, aktualizace a údržby, návrhy, strukturování a programování či jiné vytváření internetových či intranetových počítačových stránek a nástěnek (webpages a

websites) a internetových či intranetových aplikací, včetně jejich instalace, zavádění, aktualizace a údržby, hostování (poskytování volného prostoru) pro internetové či intranetové počítačové stránky a nástěnky (webpages a websites) nebo hostování (poskytování volného prostoru) v rámci těchto stránek či nástěnek, hostování (poskytování volného prostoru) pro internetové či intranetové aplikace, převod (konverze) počítačových programů, dat či jiných údajů v elektronické podobě z různých formátů do jiných formátů, převod (konverze) dokumentů, dat či jiných údajů z fyzických médií na elektronická média.

SEZNAM.CZ
WWW.SCESTOVANI.CZ

(730) **Seznam.cz, a.s.**, Naskové 1, Praha 5, 15000, CZ

(210) **O-424862**

(220) 05.04.2005

(320) 05.04.2005

(511) 35, 41, 42

(540)

SEZNAM.CZ
WWW.SBURZA.CZ

(510) (35) shromažďování, poskytování, třídění, překlad nebo jiné zpracovávání obchodních nebo podnikatelských informací včetně vytváření, zpracovávání a třídění dat v rámci databází, pomoc při řízení obchodní činnosti, průzkum trhu, šíření propagačních informací, zejména systemizace informací do počítačových databází, zpracovávání specializovaných podnikových evidencí, reklamní a propagační činnost, rozšiřování a poskytování reklamních a inzertních materiálů - periodických a neperiodických tiskovin, zejména novin, časopisů určených pro reklamu a propagaci, prospektů, letáků, katalogů, reklamní literatury, brožur v tištěné podobě, na jiných nosných médiích či prostřednictvím sítě Internet nebo jiné obdobné veřejné či neveřejné telekomunikační sítě; (41) elektronické publikování (DTP), poskytování on-line publikací, organizování soutěží, provozování her on-line z počítačové sítě, vydávání knih a časopisů on-line, informace o možnostech zábavy, informace o možnostech rekreace, informace o výchově a vzdělávání, informace o možnostech rozptýlení, publikování a vydávání knih, časopisů a magazínů, služby v oblasti vzdělávání, zábavy a sportu, digitální zpracování obrazu; (42) návrhy, strukturování a programování či jiné vytváření počítačových programů a počítačových systémů, zejména programového vybavení internetových, intranetových či jiných síťových serverů, serverových stanic a systémů, včetně jejich instalace, zavádění, aktualizace a údržby, návrhy, strukturování a programování či jiné vytváření databází, jiných datových systémů a aplikací pro jejich zpracování, včetně jejich poskytování přístupu k nim a jejich instalace, zavádění, aktualizace a údržby, návrhy, strukturování a programování či jiné vytváření internetových či intranetových počítačových stránek a nástěnek (webpages a websites) a internetových či intranetových aplikací, včetně jejich instalace, zavádění, aktualizace a údržby, hostování (poskytování volného prostoru) pro internetové či intranetové počítačové stránky a nástěnky (webpages a websites) nebo hostování (poskytování volného prostoru) v rámci těchto stránek či nástěnek, hostování (poskytování volného prostoru) pro internetové či intranetové aplikace, převod (konverze) počítačových programů, dat či jiných údajů v elektronické podobě z různých formátů do jiných formátů, převod (konverze) dokumentů, dat či jiných údajů z fyzických médií na elektronická média.

(730) **Seznam.cz, a.s.**, Naskové 1, Praha 5, 15000, CZ

(210) **O-424863**

(220) 05.04.2005

(320) 05.04.2005

(511) 35, 41, 42

(540) (35) shromažďování, poskytování, třídění, překlad nebo jiné zpracovávání obchodních nebo podnikatelských informací včetně vytváření, zpracovávání a třídění dat v rámci databází, pomoc při řízení obchodní činnosti, průzkum trhu, šíření propagačních informací, zejména systemizace informací do počítačových databází, zpracovávání specializovaných podnikových evidencí, reklamní a propagační činnost, rozšiřování a poskytování reklamních a inzertních materiálů - periodických a neperiodických tiskovin, zejména novin, časopisů určených pro reklamu a propagaci, prospektů, letáků, katalogů, reklamní literatury, brožur v tištěné podobě, na jiných nosných médiích či prostřednictvím sítě Internet nebo jiné obdobné veřejné či neveřejné telekomunikační sítě; (41) elektronické publikování (DTP), poskytování on-line publikací, organizování soutěží, provozování her on-line z počítačové sítě, vydávání knih a časopisů on-line, informace o možnostech zábavy, informace o možnostech rekreace, informace o výchově a vzdělávání, informace o možnostech rozptýlení, publikování a vydávání knih, časopisů a magazínů, služby v oblasti vzdělávání, zábavy a sportu, digitální zpracování obrazu; (42) návrhy, strukturování a programování či jiné vytváření počítačových programů a počítačových systémů, zejména programového vybavení internetových, intranetových či jiných síťových serverů, serverových stanic a systémů, včetně jejich instalace, zavádění, aktualizace a údržby, návrhy, strukturování a programování či jiné vytváření databází, jiných datových systémů a aplikací pro jejich zpracování, včetně jejich poskytování přístupu k nim a jejich instalace, zavádění, aktualizace a údržby, návrhy, strukturování a programování či jiné vytváření internetových či intranetových počítačových stránek a nástěnek (webpages a websites) a internetových či intranetových aplikací, včetně jejich instalace, zavádění, aktualizace a údržby, hostování (poskytování volného prostoru) pro internetové či intranetové počítačové stránky a nástěnky (webpages a websites) nebo hostování (poskytování volného prostoru) v rámci těchto stránek či nástěnek, hostování (poskytování volného prostoru) pro internetové či intranetové aplikace, převod (konverze) počítačových programů, dat či jiných údajů v elektronické podobě z různých formátů do jiných formátů, převod (konverze) dokumentů, dat či jiných údajů z fyzických médií na elektronická média.

(730) **Seznam.cz, a.s.**, Naskové 1, Praha 5, 15000, CZ

(210) **O-424864**

(220) 05.04.2005

(320) 05.04.2005

(511) 38, 41, 42

(540)

SEZNAM.CZ
WWW.SCHAT.CZ

(510) (38) informační kancelář, samostatný přenos dat nebo informací prostřednictvím telekomunikačních zařízení, počítačů, mobilních telefonů, služby zabezpečující audiovizuální komunikaci prostřednictvím informačních telekomunikačních sítí, kupř. počítačové sítě Internet, mobilních telefonů, satelitu, rozšiřování, zveřejňování a přenos informací prostřednictvím informačních a telekomunikačních zařízení a sítí, mobilních telefonů, satelitů, výměna a šíření informací a zpráv pomocí telekomunikačních sítí, datových sítí, informační nebo komunikační nebo elektronické techniky, on-line chat room / diskusní skupiny na Internetu a na síti mobilních telefonů, elektronické nástěnky

(služby), telekomunikační služby, poskytování přístupu k on-line službám, služby webových portálů, komunikace mobilními telefony a počítačová komunikace, posílání zpráv, pošta (elektronická), přenos zpráv a obrazových informací pomocí počítačů, šíření elektronických publikací v elektronické podobě pomocí počítačových a telekomunikačních sítí, pomocí mobilních telefonů, satelitu atp., komunikace a transakce v síti, služby datové sítě, pronájem informačních a komunikačních míst, služby krátkých textových zpráv a mobilních multimediálních zpráv MMS; (41) elektronické publikování (DTP), poskytování on-line publikací, organizování soutěží, provozování her on-line z počítačové sítě, vydávání knih a časopisů on-line, informace o možnostech zábavy, informace o možnostech rekreace, informace o výchově a vzdělávání, informace o možnostech rozptýlení, publikování a vydávání knih, časopisů a magazínů, služby v oblasti vzdělávání, zábavy a sportu, digitální zpracování obrazu; (42) návrhy, strukturování a programování či jiné vytváření počítačových programů a počítačových systémů, zejména programového vybavení internetových, intranetových či jiných síťových serverů, serverových stanic a systémů, včetně jejich instalace, zavádění, aktualizace a údržby, návrhy, strukturování a programování či jiné vytváření databází, jiných datových systémů a aplikací pro jejich zpracování, včetně jejich poskytování přístupu k nim a jejich instalace, zavádění, aktualizace a údržby, návrhy, strukturování a programování či jiné vytváření internetových či intranetových počítačových stránek a nástěnek (webpages a websites) a internetových či intranetových aplikací, včetně jejich instalace, zavádění, aktualizace a údržby, hostování (poskytování volného prostoru) pro internetové či intranetové počítačové stránky a nástěnky (webpages a websites) nebo hostování (poskytování volného prostoru) v rámci těchto stránek či nástěnek, hostování (poskytování volného prostoru) pro internetové či intranetové aplikace, převod (konverze) počítačových programů, dat či jiných údajů v elektronické podobě z různých formátů do jiných formátů, převod (konverze) dokumentů, dat či jiných údajů z fyzických médií na elektronická média.

(730) **Seznam.cz, a.s.**, Naskové 1, Praha 5, 15000, CZ

(210) **O-424865**
(220) 05.04.2005
(320) 05.04.2005
(511) 35, 41, 42
(540)

SEZNAM.CZ
WWW.SCLICK.CZ

(510) (35) shromažďování, poskytování, třídění, překlad nebo jiné zpracování obchodních nebo podnikatelských informací včetně vytváření, zpracování a třídění dat v rámci databází, pomoc při řízení obchodní činnosti, průzkum trhu, šíření propagačních informací, zejména systemizace informací do počítačových databází, zpracování specializovaných podnikových evidencí, reklamní a propagační činnost, rozšiřování a poskytování reklamních a inzertních materiálů - periodických a neperiodických tiskovin, zejména novin, časopisů určených pro reklamu a propagaci, prospektů, letáků, katalogů, reklamní literatury, brožur v tištěné podobě, na jiných nosných médiích či prostřednictvím sítě Internet nebo jiné obdobné veřejné či neveřejné telekomunikační sítě; (41) elektronické publikování (DTP), poskytování on-line publikací, organizování soutěží, provozování her on-line z počítačové sítě, vydávání knih a časopisů on-line, informace o možnostech zábavy, informace o možnostech rekreace, informace o výchově a vzdělávání, informace o možnostech rozptýlení, publikování a vydávání knih, časopisů a magazínů, služby v oblasti vzdělávání, zábavy a sportu, digitální zpracování obrazu; (42) návrhy, strukturování a programování či jiné vytváření počítačových programů a počítačových systémů, zejména programového vybavení internetových, intranetových či jiných síťových serverů,

serverových stanic a systémů, včetně jejich instalace, zavádění, aktualizace a údržby, návrhy, strukturování a programování či jiné vytváření databází, jiných datových systémů a aplikací pro jejich zpracování, včetně jejich poskytování přístupu k nim a jejich instalace, zavádění, aktualizace a údržby, návrhy, strukturování a programování či jiné vytváření internetových či intranetových počítačových stránek a nástěnek (webpages a websites) a internetových či intranetových aplikací, včetně jejich instalace, zavádění, aktualizace a údržby, hostování (poskytování volného prostoru) pro internetové či intranetové počítačové stránky a nástěnky (webpages a websites) nebo hostování (poskytování volného prostoru) v rámci těchto stránek či nástěnek, hostování (poskytování volného prostoru) pro internetové či intranetové aplikace, převod (konverze) počítačových programů, dat či jiných údajů v elektronické podobě z různých formátů do jiných formátů, převod (konverze) dokumentů, dat či jiných údajů z fyzických médií na elektronická média.

(730) **Seznam.cz, a.s.**, Naskové 1, Praha 5, 15000, CZ

(210) **O-424866**
(220) 05.04.2005
(320) 05.04.2005
(511) 35, 41, 42
(540)

SEZNAM.CZ
WWW.SDANE.CZ

(510) (35) shromažďování, poskytování, třídění, překlad nebo jiné zpracování obchodních nebo podnikatelských informací včetně vytváření, zpracování a třídění dat v rámci databází, pomoc při řízení obchodní činnosti, průzkum trhu, šíření propagačních informací, zejména systemizace informací do počítačových databází, zpracování specializovaných podnikových evidencí, reklamní a propagační činnost, rozšiřování a poskytování reklamních a inzertních materiálů - periodických a neperiodických tiskovin, zejména novin, časopisů určených pro reklamu a propagaci, prospektů, letáků, katalogů, reklamní literatury, brožur v tištěné podobě, na jiných nosných médiích či prostřednictvím sítě Internet nebo jiné obdobné veřejné či neveřejné telekomunikační sítě; (41) elektronické publikování (DTP), poskytování on-line publikací, organizování soutěží, provozování her on-line z počítačové sítě, vydávání knih a časopisů on-line, informace o možnostech zábavy, informace o možnostech rekreace, informace o výchově a vzdělávání, informace o možnostech rozptýlení, publikování a vydávání knih, časopisů a magazínů, služby v oblasti vzdělávání, zábavy a sportu, digitální zpracování obrazu; (42) návrhy, strukturování a programování či jiné vytváření počítačových programů a počítačových systémů, zejména programového vybavení internetových, intranetových či jiných síťových serverů, serverových stanic a systémů, včetně jejich instalace, zavádění, aktualizace a údržby, návrhy, strukturování a programování či jiné vytváření databází, jiných datových systémů a aplikací pro jejich zpracování, včetně jejich poskytování přístupu k nim a jejich instalace, zavádění, aktualizace a údržby, návrhy, strukturování a programování či jiné vytváření internetových či intranetových počítačových stránek a nástěnek (webpages a websites) a internetových či intranetových aplikací, včetně jejich instalace, zavádění, aktualizace a údržby, hostování (poskytování volného prostoru) pro internetové či intranetové počítačové stránky a nástěnky (webpages a websites) nebo hostování (poskytování volného prostoru) v rámci těchto stránek či nástěnek, hostování (poskytování volného prostoru) pro internetové či intranetové aplikace, převod (konverze) počítačových programů, dat či jiných údajů v elektronické podobě z různých formátů do jiných formátů, převod (konverze) dokumentů, dat či jiných údajů z fyzických médií na elektronická média.

(730) **Seznam.cz, a.s.**, Naskové 1, Praha 5, 15000, CZ

(210) **O-424867**
(220) 05.04.2005
(320) 05.04.2005
(511) 35, 41, 42
(540)

SEZNAM.CZ
WWW.SDETI.CZ

(510) (35) shromažďování, poskytování, třídění, překlad nebo jiné zpracovávání obchodních nebo podnikatelských informací včetně vytváření, zpracovávání a třídění dat v rámci databází, pomoc při řízení obchodní činnosti, průzkum trhu, šíření propagačních informací, zejména systemizace informací do počítačových databází, zpracovávání specializovaných podnikových evidencí, reklamní a propagační činnost, rozšiřování a poskytování reklamních a inzertních materiálů - periodických a neperiodických tiskovin, zejména novin, časopisů určených pro reklamu a propagaci, prospektů, letáků, katalogů, reklamní literatury, brožur v tištěné podobě, na jiných nosných médiích či prostřednictvím sítě Internet nebo jiné obdobné veřejné či neveřejné telekomunikační sítě; (41) elektronické publikování (DTP), poskytování on-line publikací, organizování soutěží, provozování her on-line z počítačové sítě, vydávání knih a časopisů on-line, informace o možnostech zábavy, informace o možnostech rekreace, informace o výchově a vzdělávání, informace o možnostech rozptýlení, publikování a vydávání knih, časopisů a magazínů, služby v oblasti vzdělávání, zábavy a sportu, digitální zpracování obrazu; (42) návrhy, strukturování a programování či jiné vytváření počítačových programů a počítačových systémů, zejména programového vybavení internetových, intranetových či jiných síťových serverů, serverových stanic a systémů, včetně jejich instalace, zavádění, aktualizace a údržby, návrhy, strukturování a programování či jiné vytváření databází, jiných datových systémů a aplikací pro jejich zpracování, včetně jejich poskytování přístupu k nim a jejich instalace, zavádění, aktualizace a údržby, návrhy, strukturování a programování či jiné vytváření internetových či intranetových počítačových stránek a nástěnek (webpages a websites) a internetových či intranetových aplikací, včetně jejich instalace, zavádění, aktualizace a údržby, hostování (poskytování volného prostoru) pro internetové či intranetové počítačové stránky a nástěnky (webpages a websites) nebo hostování (poskytování volného prostoru) v rámci těchto stránek či nástěnek, hostování (poskytování volného prostoru) pro internetové či intranetové aplikace, převod (konverze) počítačových programů, dat či jiných údajů v elektronické podobě z různých formátů do jiných formátů, převod (konverze) dokumentů, dat či jiných údajů z fyzických médií na elektronická média.

(730) **Seznam.cz, a.s.**, Naskové 1, Praha 5, 15000, CZ

(210) **O-424868**
(220) 05.04.2005
(320) 05.04.2005
(511) 35, 41, 42
(540)

SEZNAM.CZ
WWW.SDOMY.CZ

(510) (35) shromažďování, poskytování, třídění, překlad nebo jiné zpracovávání obchodních nebo podnikatelských informací včetně vytváření, zpracovávání a třídění dat v rámci databází, pomoc při řízení obchodní činnosti, průzkum trhu, šíření propagačních informací, zejména systemizace informací do počítačových databází, zpracovávání specializovaných

podnikových evidencí, reklamní a propagační činnost, rozšiřování a poskytování reklamních a inzertních materiálů - periodických a neperiodických tiskovin, zejména novin, časopisů určených pro reklamu a propagaci, prospektů, letáků, katalogů, reklamní literatury, brožur v tištěné podobě, na jiných nosných médiích či prostřednictvím sítě Internet nebo jiné obdobné veřejné či neveřejné telekomunikační sítě; (41) elektronické publikování (DTP), poskytování on-line publikací, organizování soutěží, provozování her on-line z počítačové sítě, vydávání knih a časopisů on-line, informace o možnostech zábavy, informace o možnostech rekreace, informace o výchově a vzdělávání, informace o možnostech rozptýlení, publikování a vydávání knih, časopisů a magazínů, služby v oblasti vzdělávání, zábavy a sportu, digitální zpracování obrazu; (42) návrhy, strukturování a programování či jiné vytváření počítačových programů a počítačových systémů, zejména programového vybavení internetových, intranetových či jiných síťových serverů, serverových stanic a systémů, včetně jejich instalace, zavádění, aktualizace a údržby, návrhy, strukturování a programování či jiné vytváření databází, jiných datových systémů a aplikací pro jejich zpracování, včetně jejich poskytování přístupu k nim a jejich instalace, zavádění, aktualizace a údržby, návrhy, strukturování a programování či jiné vytváření internetových či intranetových počítačových stránek a nástěnek (webpages a websites) a internetových či intranetových aplikací, včetně jejich instalace, zavádění, aktualizace a údržby, hostování (poskytování volného prostoru) pro internetové či intranetové počítačové stránky a nástěnky (webpages a websites) nebo hostování (poskytování volného prostoru) v rámci těchto stránek či nástěnek, hostování (poskytování volného prostoru) pro internetové či intranetové aplikace, převod (konverze) počítačových programů, dat či jiných údajů v elektronické podobě z různých formátů do jiných formátů, převod (konverze) dokumentů, dat či jiných údajů z fyzických médií na elektronická média.

(730) **Seznam.cz, a.s.**, Naskové 1, Praha 5, 15000, CZ

(210) **O-424869**
(220) 05.04.2005
(320) 05.04.2005
(511) 35, 41, 42
(540)

SEZNAM.CZ
WWW.SENCYKLOPEDIIE.CZ

(510) (35) shromažďování, poskytování, třídění, překlad nebo jiné zpracovávání obchodních nebo podnikatelských informací včetně vytváření, zpracovávání a třídění dat v rámci databází, pomoc při řízení obchodní činnosti, průzkum trhu, šíření propagačních informací, zejména systemizace informací do počítačových databází, zpracovávání specializovaných podnikových evidencí, reklamní a propagační činnost, rozšiřování a poskytování reklamních a inzertních materiálů - periodických a neperiodických tiskovin, zejména novin, časopisů určených pro reklamu a propagaci, prospektů, letáků, katalogů, reklamní literatury, brožur v tištěné podobě, na jiných nosných médiích či prostřednictvím sítě Internet nebo jiné obdobné veřejné či neveřejné telekomunikační sítě; (41) elektronické publikování (DTP), poskytování on-line publikací, organizování soutěží, provozování her on-line z počítačové sítě, vydávání knih a časopisů on-line, informace o možnostech zábavy, informace o možnostech rekreace, informace o výchově a vzdělávání, informace o možnostech rozptýlení, publikování a vydávání knih, časopisů a magazínů, služby v oblasti vzdělávání, zábavy a sportu, digitální zpracování obrazu; (42) návrhy, strukturování a programování či jiné vytváření počítačových programů a počítačových systémů, zejména programového vybavení internetových, intranetových či jiných síťových serverů, serverových stanic a systémů, včetně jejich instalace, zavádění, aktualizace a údržby, návrhy, strukturování a programování či jiné vytváření databází, jiných datových systémů a aplikací pro

jejich zpracování, včetně jejich poskytování přístupu k nim a jejich instalace, zavádění, aktualizace a údržby, návrhy, strukturování a programování či jiné vytváření internetových či intranetových počítačových stránek a nástěnek (webpages a websites) a internetových či intranetových aplikací, včetně jejich instalace, zavádění, aktualizace a údržby, hostování (poskytování volného prostoru) pro internetové či intranetové počítačové stránky a nástěnky (webpages a websites) nebo hostování (poskytování volného prostoru) v rámci těchto stránek či nástěnek, hostování (poskytování volného prostoru) pro internetové či intranetové aplikace, převod (konverze) počítačových programů, dat či jiných údajů v elektronické podobě z různých formátů do jiných formátů, převod (konverze) dokumentů, dat či jiných údajů z fyzických médií na elektronická média.

(730) **Seznam.cz, a.s.**, Naskové 1, Praha 5, 15000, CZ

(210) **O-424870**

(220) 05.04.2005

(320) 05.04.2005

(511) 35, 41, 42

(540)

WWW.SEROTIKA.CZ

(510) (35) shromažďování, poskytování, třídění, překlad nebo jiné zpracování obchodních nebo podnikatelských informací včetně vytváření, zpracování a třídění dat v rámci databází, pomoc při řízení obchodní činnosti, průzkum trhu, šíření propagačních informací, zejména systemizace informací do počítačových databází, zpracování specializovaných podnikových evidencí, reklamní a propagační činnost, rozšiřování a poskytování reklamních a inzertních materiálů - periodických a neperiodických tiskovin, zejména novin, časopisů určených pro reklamu a propagaci, prospektů, letáků, katalogů, reklamní literatury, brožur v tištěné podobě, na jiných nosných médiích či prostřednictvím sítě Internet nebo jiné obdobné veřejné či neveřejné telekomunikační sítě; (41) elektronické publikování (DTP), poskytování on-line publikací, organizování soutěží, provozování her on-line z počítačové sítě, vydávání knih a časopisů on-line, informace o možnostech zábavy, informace o možnostech rekreace, informace o výchově a vzdělávání, informace o možnostech rozptýlení, publikování a vydávání knih, časopisů a magazínů, služby v oblasti vzdělávání, zábavy a sportu, digitální zpracování obrazu; (42) návrhy, strukturování a programování či jiné vytváření počítačových programů a počítačových systémů, zejména programového vybavení internetových, intranetových či jiných síťových serverů, serverových stanic a systémů, včetně jejich instalace, zavádění, aktualizace a údržby, návrhy, strukturování a programování či jiné vytváření databází, jiných datových systémů a aplikací pro jejich zpracování, včetně jejich poskytování přístupu k nim a jejich instalace, zavádění, aktualizace a údržby, návrhy, strukturování a programování či jiné vytváření internetových či intranetových počítačových stránek a nástěnek (webpages a websites) a internetových či intranetových aplikací, včetně jejich instalace, zavádění, aktualizace a údržby, hostování (poskytování volného prostoru) pro internetové či intranetové počítačové stránky a nástěnky (webpages a websites) nebo hostování (poskytování volného prostoru) v rámci těchto stránek či nástěnek, hostování (poskytování volného prostoru) pro internetové či intranetové aplikace, převod (konverze) počítačových programů, dat či jiných údajů v elektronické podobě z různých formátů do jiných formátů, převod (konverze) dokumentů, dat či jiných údajů z fyzických médií na elektronická média.

(730) **Seznam.cz, a.s.**, Naskové 1, Praha 5, 15000, CZ

(210) **O-424871**

(220) 05.04.2005

(320) 05.04.2005

(511) 35, 41, 42
(540)

WWW.SEZNAM-REALITY.CZ

(510) (35) shromažďování, poskytování, třídění, překlad nebo jiné zpracování obchodních nebo podnikatelských informací včetně vytváření, zpracování a třídění dat v rámci databází, pomoc při řízení obchodní činnosti, průzkum trhu, šíření propagačních informací, zejména systemizace informací do počítačových databází, zpracování specializovaných podnikových evidencí, reklamní a propagační činnost, rozšiřování a poskytování reklamních a inzertních materiálů - periodických a neperiodických tiskovin, zejména novin, časopisů určených pro reklamu a propagaci, prospektů, letáků, katalogů, reklamní literatury, brožur v tištěné podobě, na jiných nosných médiích či prostřednictvím sítě Internet nebo jiné obdobné veřejné či neveřejné telekomunikační sítě; (41) elektronické publikování (DTP), poskytování on-line publikací, organizování soutěží, provozování her on-line z počítačové sítě, vydávání knih a časopisů on-line, informace o možnostech zábavy, informace o možnostech rekreace, informace o výchově a vzdělávání, informace o možnostech rozptýlení, publikování a vydávání knih, časopisů a magazínů, služby v oblasti vzdělávání, zábavy a sportu, digitální zpracování obrazu; (42) návrhy, strukturování a programování či jiné vytváření počítačových programů a počítačových systémů, zejména programového vybavení internetových, intranetových či jiných síťových serverů, serverových stanic a systémů, včetně jejich instalace, zavádění, aktualizace a údržby, návrhy, strukturování a programování či jiné vytváření databází, jiných datových systémů a aplikací pro jejich zpracování, včetně jejich poskytování přístupu k nim a jejich instalace, zavádění, aktualizace a údržby, návrhy, strukturování a programování či jiné vytváření internetových či intranetových počítačových stránek a nástěnek (webpages a websites) a internetových či intranetových aplikací, včetně jejich instalace, zavádění, aktualizace a údržby, hostování (poskytování volného prostoru) pro internetové či intranetové počítačové stránky a nástěnky (webpages a websites) nebo hostování (poskytování volného prostoru) v rámci těchto stránek či nástěnek, hostování (poskytování volného prostoru) pro internetové či intranetové aplikace, převod (konverze) počítačových programů, dat či jiných údajů v elektronické podobě z různých formátů do jiných formátů, převod (konverze) dokumentů, dat či jiných údajů z fyzických médií na elektronická média.

(730) **Seznam.cz, a.s.**, Naskové 1, Praha 5, 15000, CZ

(210) **O-424902**

(220) 05.04.2005

(320) 05.04.2005

(511) 35, 41, 42

(540)

WWW.SZENA.CZ

(510) (35) shromažďování, poskytování, třídění, překlad nebo jiné zpracování obchodních nebo podnikatelských informací včetně vytváření, zpracování a třídění dat v rámci databází, pomoc při řízení obchodní činnosti, průzkum trhu, šíření propagačních informací, zejména systemizace informací do počítačových databází, zpracování specializovaných podnikových evidencí, reklamní a propagační činnost, rozšiřování a poskytování reklamních a inzertních materiálů - periodických a neperiodických tiskovin, zejména novin, časopisů určených pro reklamu a propagaci, prospektů, letáků, katalogů,

reklamní literatury, brožur v tištěné podobě, na jiných nosných médiích či prostřednictvím sítě Internet nebo jiné obdobné veřejné či neveřejné telekomunikační sítě; (41) elektronické publikování (DTP), poskytování on-line publikací, organizování soutěží, provozování her on-line z počítačové sítě, vydávání knih a časopisů on-line, informace o možnostech zábavy, informace o možnostech rekreace, informace o výchově a vzdělávání, informace o možnostech rozptýlení, publikování a vydávání knih, časopisů a magazínů, služby v oblasti vzdělávání, zábavy a sportu, digitální zpracování obrazu; (42) návrhy, strukturování a programování či jiné vytváření počítačových programů a počítačových systémů zejména programového vybavení internetových, intranetových či jiných síťových serverů, serverových stanic a systémů, včetně jejich instalace, zavádění, aktualizace a údržby, návrhy, strukturování a programování či jiné vytváření databází, jiných datových systémů a aplikací pro jejich zpracování, včetně jejich poskytování přístupu k nim a jejich instalace, zavádění, aktualizace a údržby, návrhy, strukturování a programování či jiné vytváření internetových či intranetových počítačových stránek a nástěnek (webpages a websites) a internetových či intranetových aplikací, včetně jejich instalace, zavádění, aktualizace a údržby, hostování (poskytování volného prostoru) pro internetové či intranetové počítačové stránky a nástěnky (webpages a websites) nebo hostování (poskytování volného prostoru) v rámci těchto stránek či nástěnek, hostování (poskytování volného prostoru) pro internetové či intranetové aplikace, převod (konverze) počítačových programů, dat či jiných údajů v elektronické podobě z různých formátů do jiných formátů, převod (konverze) dokumentů, dat či jiných údajů z fyzických médií na elektronická média.

(730) **Seznam.cz, a.s.**, Naskové 1, Praha 5, 15000, CZ

(210) **O-424903**

(220) 05.04.2005

(320) 05.04.2005

(511) 35, 41, 42

(540)



(510) (35) shromažďování, poskytování, třídění, překlad nebo jiné zpracování obchodních nebo podnikatelských informací včetně vytváření, zpracování a třídění dat v rámci databází, pomoc při řízení obchodní činnosti, průzkum trhu, šíření propagačních informací, zejména systemizace informací do počítačových databází, zpracování specializovaných podnikových evidencí, reklamní a propagační činnost, rozšiřování a poskytování reklamních a inzertních materiálů - periodických a neperiodických tiskovin, zejména novin, časopisů určených pro reklamu a propagaci, prospektů, letáků, katalogů, reklamní literatury, brožur v tištěné podobě, na jiných nosných médiích či prostřednictvím sítě Internet nebo jiné obdobné veřejné či neveřejné telekomunikační sítě; (41) elektronické publikování (DTP), poskytování on-line publikací, organizování soutěží, provozování her on-line z počítačové sítě, vydávání knih a časopisů on-line, informace o možnostech zábavy, informace o možnostech rekreace, informace o výchově a vzdělávání, informace o možnostech rozptýlení, publikování a vydávání knih, časopisů a magazínů, služby v oblasti vzdělávání, zábavy a sportu, digitální zpracování obrazu; (42) návrhy, strukturování a programování či jiné vytváření počítačových programů a počítačových systémů zejména programového vybavení internetových, intranetových či jiných síťových serverů, serverových stanic a systémů, včetně jejich instalace, zavádění, aktualizace a údržby, návrhy, strukturování a programování či jiné vytváření databází, jiných datových systémů a aplikací pro jejich zpracování, včetně jejich poskytování přístupu k nim a jejich instalace, zavádění, aktualizace a údržby, návrhy, strukturování a programování či jiné vytváření internetových či intranetových počítačových stránek a nástěnek (webpages a websites) a internetových či intranetových aplikací, včetně jejich instalace, zavádění, aktualizace a údržby, hostování (poskytování volného prostoru) pro internetové či intranetové počítačové stránky a nástěnky (webpages a websites) nebo hostování (poskytování volného prostoru) v rámci těchto stránek či nástěnek, hostování (poskytování volného prostoru) pro internetové či intranetové aplikace, převod (konverze) počítačových programů, dat či jiných údajů v elektronické podobě z různých formátů do jiných formátů, převod (konverze) dokumentů, dat či jiných údajů z fyzických médií na elektronická média.

(730) **Seznam.cz, a.s.**, Naskové 1, Praha 5, 15000, CZ

(210) **O-424905**

(220) 05.04.2005

(320) 05.04.2005

(511) 35, 41, 42

websites) a internetových či intranetových aplikací, včetně jejich instalace, zavádění, aktualizace a údržby, hostování (poskytování volného prostoru) pro internetové či intranetové počítačové stránky a nástěnky (webpages a websites) nebo hostování (poskytování volného prostoru) v rámci těchto stránek či nástěnek, hostování (poskytování volného prostoru) pro internetové či intranetové aplikace, převod (konverze) počítačových programů, dat či jiných údajů v elektronické podobě z různých formátů do jiných formátů, převod (konverze) dokumentů, dat či jiných údajů z fyzických médií na elektronická média.

(730) **Seznam.cz, a.s.**, Naskové 1, Praha 5, 15000, CZ

(210) **O-424904**

(220) 05.04.2005

(320) 05.04.2005

(511) 35, 41, 42

(540)



(510) (35) shromažďování, poskytování, třídění, překlad nebo jiné zpracování obchodních nebo podnikatelských informací včetně vytváření, zpracování a třídění dat v rámci databází, pomoc při řízení obchodní činnosti, průzkum trhu, šíření propagačních informací, zejména systemizace informací do počítačových databází, zpracování specializovaných podnikových evidencí, reklamní a propagační činnost, rozšiřování a poskytování reklamních a inzertních materiálů - periodických a neperiodických tiskovin, zejména novin, časopisů určených pro reklamu a propagaci, prospektů, letáků, katalogů, reklamní literatury, brožur v tištěné podobě, na jiných nosných médiích či prostřednictvím sítě Internet nebo jiné obdobné veřejné či neveřejné telekomunikační sítě; (41) elektronické publikování (DTP), poskytování on-line publikací, organizování soutěží, provozování her on-line z počítačové sítě, vydávání knih a časopisů on-line, informace o možnostech zábavy, informace o možnostech rekreace, informace o výchově a vzdělávání, informace o možnostech rozptýlení, publikování a vydávání knih, časopisů a magazínů, služby v oblasti vzdělávání, zábavy a sportu, digitální zpracování obrazu; (42) návrhy, strukturování a programování či jiné vytváření počítačových programů a počítačových systémů zejména programového vybavení internetových, intranetových či jiných síťových serverů, serverových stanic a systémů, včetně jejich instalace, zavádění, aktualizace a údržby, návrhy, strukturování a programování či jiné vytváření databází, jiných datových systémů a aplikací pro jejich zpracování, včetně jejich poskytování přístupu k nim a jejich instalace, zavádění, aktualizace a údržby, návrhy, strukturování a programování či jiné vytváření internetových či intranetových počítačových stránek a nástěnek (webpages a websites) a internetových či intranetových aplikací, včetně jejich instalace, zavádění, aktualizace a údržby, hostování (poskytování volného prostoru) pro internetové či intranetové počítačové stránky a nástěnky (webpages a websites) nebo hostování (poskytování volného prostoru) v rámci těchto stránek či nástěnek, hostování (poskytování volného prostoru) pro internetové či intranetové aplikace, převod (konverze) počítačových programů, dat či jiných údajů v elektronické podobě z různých formátů do jiných formátů, převod (konverze) dokumentů, dat či jiných údajů z fyzických médií na elektronická média.

(730) **Seznam.cz, a.s.**, Naskové 1, Praha 5, 15000, CZ

(540)

SEZNAM.CZ
WWW.TECHDESK.CZ

(510) (35) shromažďování, poskytování, třídění, překlad nebo jiné zpracovávání obchodních nebo podnikatelských informací včetně vytváření, zpracovávání a třídění dat v rámci databází, pomoc při řízení obchodní činnosti, průzkum trhu, šíření propagačních informací, zejména systemizace informací do počítačových databází, zpracovávání specializovaných podnikových evidencí, reklamní a propagační činnost, rozšiřování a poskytování reklamních a inzertních materiálů - periodických a neperiodických tiskovin, zejména novin, časopisů určených pro reklamu a propagaci, prospektů, letáků, katalogů, reklamní literatury, brožur v tištěné podobě, na jiných nosných médiích či prostřednictvím sítě Internet nebo jiné obdobné veřejné či neveřejné telekomunikační sítě; (41) elektronické publikování (DTP), poskytování on-line publikací, organizování soutěží, provozování her on-line z počítačové sítě, vydávání knih a časopisů on-line, informace o možnostech zábavy, informace o možnostech rekreace, informace o výchově a vzdělávání, informace o možnostech rozptýlení, publikování a vydávání knih, časopisů a magazínů, služby v oblasti vzdělávání, zábavy a sportu, digitální zpracování obrazu; (42) návrhy, strukturování a programování či jiné vytváření počítačových programů a počítačových systémů zejména programového vybavení internetových, intranetových či jiných síťových serverů, serverových stanic a systémů, včetně jejich instalace, zavádění, aktualizace a údržby, návrhy, strukturování a programování či jiné vytváření databází, jiných datových systémů a aplikací pro jejich zpracování, včetně jejich poskytování přístupu k nim a jejich instalace, zavádění, aktualizace a údržby, návrhy, strukturování a programování či jiné vytváření internetových či intranetových počítačových stránek a nástěnek (webpages a websites) a internetových či intranetových aplikací, včetně jejich instalace, zavádění, aktualizace a údržby, hostování (poskytování volného prostoru) pro internetové či intranetové počítačové stránky a nástěnky (webpages a websites) nebo hostování (poskytování volného prostoru) v rámci těchto stránek či nástěnek, hostování (poskytování volného prostoru) pro internetové či intranetové aplikace, převod (konverze) počítačových programů, dat či jiných údajů v elektronické podobě z různých formátů do jiných formátů, převod (konverze) dokumentů, dat či jiných údajů z fyzických médií na elektronická média.

(730) Seznam.cz, a.s., Naskové 1, Praha 5, 15000, CZ

(210) O-424906

(220) 05.04.2005

(320) 05.04.2005

(511) 35, 41, 42

(540)

SEZNAM.CZ
WWW.TOODLE.CZ

(510) (35) shromažďování, poskytování, třídění, překlad nebo jiné zpracovávání obchodních nebo podnikatelských informací včetně vytváření, zpracovávání a třídění dat v rámci databází, pomoc při řízení obchodní činnosti, průzkum trhu, šíření propagačních informací, zejména systemizace informací do počítačových databází, zpracovávání specializovaných podnikových evidencí, reklamní a propagační činnost, rozšiřování a poskytování reklamních a inzertních materiálů - periodických a neperiodických tiskovin, zejména novin, časopisů určených pro reklamu a propagaci, prospektů, letáků, katalogů, reklamní literatury, brožur v tištěné podobě, na jiných nosných

mediích či prostřednictvím sítě Internet nebo jiné obdobné veřejné či neveřejné telekomunikační sítě; (41) elektronické publikování (DTP), poskytování on-line publikací, organizování soutěží, provozování her on-line z počítačové sítě, vydávání knih a časopisů on-line, informace o možnostech zábavy, informace o možnostech rekreace, informace o výchově a vzdělávání, informace o možnostech rozptýlení, publikování a vydávání knih, časopisů a magazínů, služby v oblasti vzdělávání, zábavy a sportu, digitální zpracování obrazu; (42) návrhy, strukturování a programování či jiné vytváření počítačových programů a počítačových systémů zejména programového vybavení internetových, intranetových či jiných síťových serverů, serverových stanic a systémů, včetně jejich instalace, zavádění, aktualizace a údržby, návrhy, strukturování a programování či jiné vytváření databází, jiných datových systémů a aplikací pro jejich zpracování, včetně jejich poskytování přístupu k nim a jejich instalace, zavádění, aktualizace a údržby, návrhy, strukturování a programování či jiné vytváření internetových či intranetových počítačových stránek a nástěnek (webpages a websites) a internetových či intranetových aplikací, včetně jejich instalace, zavádění, aktualizace a údržby, hostování (poskytování volného prostoru) pro internetové či intranetové počítačové stránky a nástěnky (webpages a websites) nebo hostování (poskytování volného prostoru) v rámci těchto stránek či nástěnek, hostování (poskytování volného prostoru) pro internetové či intranetové aplikace, převod (konverze) počítačových programů, dat či jiných údajů v elektronické podobě z různých formátů do jiných formátů, převod (konverze) dokumentů, dat či jiných údajů z fyzických médií na elektronická média.

(730) Seznam.cz, a.s., Naskové 1, Praha 5, 15000, CZ

(210) O-424907

(220) 05.04.2005

(320) 05.04.2005

(511) 35, 41, 42

(540)

SEZNAM.CZ
WWW.TUUDLE.CZ

(510) (35) shromažďování, poskytování, třídění, překlad nebo jiné zpracovávání obchodních nebo podnikatelských informací včetně vytváření, zpracovávání a třídění dat v rámci databází, pomoc při řízení obchodní činnosti, průzkum trhu, šíření propagačních informací, zejména systemizace informací do počítačových databází, zpracovávání specializovaných podnikových evidencí, reklamní a propagační činnost, rozšiřování a poskytování reklamních a inzertních materiálů - periodických a neperiodických tiskovin, zejména novin, časopisů určených pro reklamu a propagaci, prospektů, letáků, katalogů, reklamní literatury, brožur v tištěné podobě, na jiných nosných médiích či prostřednictvím sítě Internet nebo jiné obdobné veřejné či neveřejné telekomunikační sítě; (41) elektronické publikování (DTP), poskytování on-line publikací, organizování soutěží, provozování her on-line z počítačové sítě, vydávání knih a časopisů on-line, informace o možnostech zábavy, informace o možnostech rekreace, informace o výchově a vzdělávání, informace o možnostech rozptýlení, publikování a vydávání knih, časopisů a magazínů, služby v oblasti vzdělávání, zábavy a sportu, digitální zpracování obrazu; (42) návrhy, strukturování a programování či jiné vytváření počítačových programů a počítačových systémů zejména programového vybavení internetových, intranetových či jiných síťových serverů, serverových stanic a systémů, včetně jejich instalace, zavádění, aktualizace a údržby, návrhy, strukturování a programování či jiné vytváření databází, jiných datových systémů a aplikací pro jejich zpracování, včetně jejich poskytování přístupu k nim a jejich instalace, zavádění, aktualizace a údržby, návrhy, strukturování a programování či jiné vytváření internetových či intranetových počítačových stránek a nástěnek (webpages a websites) a internetových či intranetových aplikací, včetně jejich

instalace, zavádění, aktualizace a údržby, hostování (poskytování volného prostoru) pro internetové či intranetové počítačové stránky a nástěnky (webpages a websites) nebo hostování (poskytování volného prostoru) v rámci těchto stránek či nástěnek, hostování (poskytování volného prostoru) pro internetové či intranetové aplikace, převod (konverze) počítačových programů, dat či jiných údajů v elektronické podobě z různých formátů do jiných formátů, převod (konverze) dokumentů, dat či jiných údajů z fyzických médií na elektronická média.

(730) **Seznam.cz, a.s.**, Naskové 1, Praha 5, 15000, CZ

(210) **O-424908**

(220) 05.04.2005

(320) 05.04.2005

(511) 35, 41, 42

(540)

SEZNAM.CZ
WWW.USPESNI.CZ

(510) (35) shromažďování, poskytování, třídění, překlad nebo jiné zpracovávání obchodních nebo podnikatelských informací včetně vytváření, zpracovávání a třídění dat v rámci databází, pomoc při řízení obchodní činnosti, průzkum trhu, šíření propagačních informací, zejména systemizace informací do počítačových databází, zpracovávání specializovaných podnikových evidencí, reklamní a propagační činnost, rozšiřování a poskytování reklamních a inzertních materiálů - periodických a neperiodických tiskovin, zejména novin, časopisů určených pro reklamu a propagaci, prospektů, letáků, katalogů, reklamní literatury, brožur v tištěné podobě, na jiných nosných médiích či prostřednictvím sítě Internet nebo jiné obdobné veřejné či neveřejné telekomunikační sítě; (41) elektronické publikování (DTP), poskytování on-line publikací, organizování soutěží, provozování her on-line z počítačové sítě, vydávání knih a časopisů on-line, informace o možnostech zábavy, informace o možnostech rekreace, informace o výchově a vzdělávání, informace o možnostech rozptýlení, publikování a vydávání knih, časopisů a magazínů, služby v oblasti vzdělávání, zábavy a sportu, digitální zpracování obrazu; (42) návrhy, strukturování a programování či jiné vytváření počítačových programů a počítačových systémů zejména programového vybavení internetových, intranetových či jiných síťových serverů, serverových stanic a systémů, včetně jejich instalace, zavádění, aktualizace a údržby, návrhy, strukturování a programování či jiné vytváření databází, jiných datových systémů a aplikací pro jejich zpracování, včetně jejich poskytování přístupu k nim a jejich instalace, zavádění, aktualizace a údržby, návrhy, strukturování a programování či jiné vytváření internetových či intranetových počítačových stránek a nástěnek (webpages a websites) a internetových či intranetových aplikací, včetně jejich instalace, zavádění, aktualizace a údržby, hostování (poskytování volného prostoru) pro internetové či intranetové počítačové stránky a nástěnky (webpages a websites) nebo hostování (poskytování volného prostoru) v rámci těchto stránek či nástěnek, hostování (poskytování volného prostoru) pro internetové či intranetové aplikace, převod (konverze) počítačových programů, dat či jiných údajů v elektronické podobě z různých formátů do jiných formátů, převod (konverze) dokumentů, dat či jiných údajů z fyzických médií na elektronická média.

(730) **Seznam.cz, a.s.**, Naskové 1, Praha 5, 15000, CZ

(210) **O-424909**

(220) 05.04.2005

(320) 05.04.2005

(511) 35, 41, 42

(540)

SEZNAM.CZ
WWW.VOLNAMISTA.CZ

(510) (35) shromažďování, poskytování, třídění, překlad nebo jiné zpracovávání obchodních nebo podnikatelských informací včetně vytváření, zpracovávání a třídění dat v rámci databází, pomoc při řízení obchodní činnosti, průzkum trhu, šíření propagačních informací, zejména systemizace informací do počítačových databází, zpracovávání specializovaných podnikových evidencí, reklamní a propagační činnost, rozšiřování a poskytování reklamních a inzertních materiálů - periodických a neperiodických tiskovin, zejména novin, časopisů určených pro reklamu a propagaci, prospektů, letáků, katalogů, reklamní literatury, brožur v tištěné podobě, na jiných nosných médiích či prostřednictvím sítě Internet nebo jiné obdobné veřejné či neveřejné telekomunikační sítě; (41) elektronické publikování (DTP), poskytování on-line publikací, organizování soutěží, provozování her on-line z počítačové sítě, vydávání knih a časopisů on-line, informace o možnostech zábavy, informace o možnostech rekreace, informace o výchově a vzdělávání, informace o možnostech rozptýlení, publikování a vydávání knih, časopisů a magazínů, služby v oblasti vzdělávání, zábavy a sportu, digitální zpracování obrazu; (42) návrhy, strukturování a programování či jiné vytváření počítačových programů a počítačových systémů zejména programového vybavení internetových, intranetových či jiných síťových serverů, serverových stanic a systémů, včetně jejich instalace, zavádění, aktualizace a údržby, návrhy, strukturování a programování či jiné vytváření databází, jiných datových systémů a aplikací pro jejich zpracování, včetně jejich poskytování přístupu k nim a jejich instalace, zavádění, aktualizace a údržby, návrhy, strukturování a programování či jiné vytváření internetových či intranetových počítačových stránek a nástěnek (webpages a websites) a internetových či intranetových aplikací, včetně jejich instalace, zavádění, aktualizace a údržby, hostování (poskytování volného prostoru) pro internetové či intranetové počítačové stránky a nástěnky (webpages a websites) nebo hostování (poskytování volného prostoru) v rámci těchto stránek či nástěnek, hostování (poskytování volného prostoru) pro internetové či intranetové aplikace, převod (konverze) počítačových programů, dat či jiných údajů v elektronické podobě z různých formátů do jiných formátů, převod (konverze) dokumentů, dat či jiných údajů z fyzických médií na elektronická média.

(730) **Seznam.cz, a.s.**, Naskové 1, Praha 5, 15000, CZ

(210) **O-424921**

(220) 05.04.2005

(320) 05.04.2005

(511) 3, 5

(540)

VEGIWASH

(510) (3) přípravky pro očištění, leštění, odmašťování a broušení, mýdla, parfumerie, vonné oleje, kosmetika, vlasové vody (lotions), zubní pasty; (5) farmaceutické a veterinářské výrobky, hygienické výrobky pro léčebné účely, dezinfekční přípravky.

(730) **Eliáš Ladislav**, Nušlova 2258/2, Praha 5, 15800, CZ

(210) **O-424923**

(220) 05.04.2005

(320) 05.04.2005

(511) 5

(540)

FORMESCO

(510) (5) farmaceutické a veterinářské výrobky, hygienické výrobky pro léčebné účely, diabetické přípravky pro léčebné účely, potraviny pro batolata, náplasti, obvazový materiál, materiály pro plombování zubů a pro zubní otisky, dezinfekční přípravky, výrobky pro hubení škodlivých zvířat, fungicidy, herbicidy.

(730) **ALTANA Pharma s. r. o.**, Novodvorská 994/138, Praha 4, 14221, CZ

(210) **O-424924**

(220) 05.04.2005
(320) 05.04.2005
(511) 32, 33
(540)



(510) (32) minerální vody, šumivé nápoje a jiné nápoje nealkoholické, nápoje a šťávy ovocné, sirupy a jiné přípravky k zhotovování nápojů; (33) alkoholické nápoje.

(730) **BEFI, spol. s r.o.**, Třebusice 23, Brandýsek, 27341, CZ
(740) Ing. Jaroslav Novotný, Římská 45, Praha 2, 12000

(210) **O-424928**

(220) 05.04.2005
(320) 05.04.2005
(511) 9, 41, 42
(540)

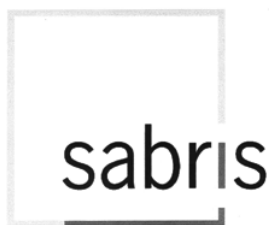

(510) (9) přístroje pro zpracování informací a počítače; (41) vzdělávání; (42) návrh a vývoj počítačového hardwaru a softwaru.

(730) **Sabris, s. r. o.**, K Hájům 1233/2, Praha 5, 15500, CZ

(210) **O-424929**

(220) 05.04.2005
(320) 05.04.2005
(511) 1, 2, 17
(540)

PROISOL

(510) (1) chemické výrobky pro průmyslové účely a pro vědu, chemické přípravky pro výrobu barev, umělé pryskyřice v surovém stavu, plastické hmoty v surovém stavu, plastické hmoty v prášku, pastách, ve stavu tekutém, v emulzích, disperzích a granulích pro průmysl, prostředky pro kalení a letování kovů, přípravky pro svařování kovů, lepidla pro průmysl, malířské tmely a tmely, želatina pro průmyslové účely, nemrznoucí látky, odmašťovací přípravky pro průmysl, polotovary a odpady chemických výrob; (2) barvy, laky, nátěry, elektroforézní nátěrové látky, aditiva pro nátěrové hmoty, nátěrové hmoty a pomocné přípravky, pojidla, tmely pro vyrovnávání nerovných povrchů při povrchových úpravách (nátěrové tmely), sklenářské tmely, fermeže, ředidla, tónovací pasty, tiskové barvy, tiskařské barvy a pasty, latexové barvy, mořidla, potravinářská barviva, pryskyřice přírodní v surovém stavu, malířské barvy, malířské tmely, barvy na látky, pigmenty anorganické a organické, pigmentové pasty pro různé použití, barvy práškové a plniva, barviva toaletní, na prací prostředky a pro kosmetické přípravky, nástřikové hmoty spadající do této třídy na omítky, na vláknité, třískové a sádkartonové desky, kovy listkové a práškové pro malíře, dekoratéry, tiskaře a umělce, barvy silikátové, ochranné nátěry proti korozi a zkáze stavebních materiálů; (17) hydroizolační hmoty a materiály, izolační-hmoty, barvy, laky, oleje, nátěry, omítky, papír, tkaniny, obklady, plsti, pásy, podlahové krytiny, rukavice a nebo tkaniny, vata na utěsnění vše pro účely izolace, prostředky a materiály pro izolaci tepelnou, protihlukovou, hydroizolace, kovové izolační fólie, látky na izolace proti vlhkosti staveb, výrobky pro izolace proti radonu a jiným zdraví škodlivým látkám, materiály na izolace kabelů,

minerální vlna jako izolační materiál, izolační papír, skleněná vata jako izolační materiál, izolační materiály zabraňující sálání, tkaniny ze skelných vláken na izolaci, chemické směsi k izolačním účelům, polotovary z plastických hmot, kaučuk, gutaperča, guma a výrobky z těchto materiálů, plastické hmoty a polotovary z plastických hmot, polyuretan, polypropylen, polyester, polyamid, apod.) zejména ve tvaru fólie, desek a tyčí, nitě a vlákna z umělé hmoty, kromě vláken k textilním účelům, polystyren, polystyren pěnový, polystyrénové desky k izolačním účelům, pěnové materiály na bázi gumy a plastických hmot, materiály k těsnění, ucpávání a izolaci, břidlice azbestová, celulóza jako polotovar, tekuté hydroizolační fólie (nekovové).

(730) **STAVEBNÍ CHEMIE SLANÝ, a. s.**, U Ploché dráhy 294, Slaný, 27401, CZ

(740) **DANĚK & PARTNERS** Advokátní a patentová kancelář, Dr. Vilém Daněk, Vinohradská 45, Praha 2, 12000

(210) **O-424936**

(220) 05.04.2005
(320) 05.04.2005
(511) 5
(540)

CLINIMIX

(510) (5) farmaceutické přípravky a substance, výživové přípravky a substance, elektrolyty, stopové prvky a vitamíny, vše pro parentální (nitrožilní nebo intraperitoneální) nebo stěvné aplikace.

(730) **Baxter International Inc.**, One Baxter Parkway, Deerfield, IL, US

(740) **ROTT, RŮŽIČKA & GUTTMANN** Patentová, známková a advokátní kancelář, JUDr. Vladimír Rott, Nad Štolou 12, Praha 7, 17000

(210) **O-424939**

(220) 05.04.2005
(320) 05.04.2005
(511) 5, 30, 44
(540)

VALECAPS

(510) (5) léčiva pro lékařské a zvěrolékařské účely, léčiva posilující nervovou soustavu, sirupy pro farmaceutické účely, potravinové doplňky pro lékařské účely, albuminová (bílkovinová) potrava a přípravky pro lékařské účely, aminokyseliny pro lékařské účely, prostředky proti bolesti hlavy, léčivé byliny a bylinné výtažky, léčivé tinktury a kapky, léčivé čaje, enzymy pro lékařské účely, přípravky pro hubnutí, vitamínové přípravky, chemické a biologické přípravky pro léčebné účely, kapsle pro léky; (30) potravinové doplňky v rámci této třídy, ne pro lékařské účely; (44) farmaceutické poradenství, farmaceutická výroba (poradenství).

(730) **SVUS Pharma a.s.**, Škroupova 957/4, Hradec Králové, 50002, CZ

(740) ing. Marie Smrčková, patentový zástupce, Velflíkova 8, Praha 6, 16000

(210) **O-424942**

(220) 06.04.2005
(320) 06.04.2005
(511) 12, 35, 37
(540)



(510) (12) automobily, autopříslušenství; (35) pomoc při řízení obchodních činností; (37) autoopravenství.

(590) Barevná

(730) **KRNEPO, s. r. o.**, Poděbradská 12, Praha 9, 19300, CZ

(210) **O-424945**

(220) 06.04.2005

(320) 06.04.2005
(511) 35, 38, 39, 40, 41, 42
(540)

www.autocont.eu

(510) (35) reklama (on line-) na počítačové komunikační síti, on-line inzercce, vyhledávání informací v počítačových souborech, pronájem reklamního času ve všech komunikačních médiích, poskytování obchodních informací a služeb pomocí internetu, zprostředkování internetového obchodu, komerční využití internetu v oblastech komerčních internetových médií a vyhledávacích služeb; (38) provozování počítačových sítí, služby poskytované elektronickými informačními tabulemi (telekomunikační služby), poskytování telekomunikačního připojení do světové počítačové sítě, služby zabezpečující vstup do telekomunikačních sítí, telekonferenční služby, poskytování uživatelského přístupu do světové počítačové sítě, pronájem přístrojů pro přenos zpráv, služby zabezpečující audiovizuální komunikaci prostřednictvím informačních a telekomunikačních sítí, např. počítačové sítě Internet, satelitu, poskytování přístupu k Internetu, elektronická pošta, výměna zpráv, šíření a výměna informací a zpráv prostřednictvím informačních a telekomunikačních sítí, např. počítačové sítě Internet, poskytování (on-line) počítačových her z počítačových sítí; (39) skladování údajů a dokumentů elektronicky uložených; (40) elektronická ediční činnost v malém (DTP služby), digitální tvorba obrazů na výstupních zařízeních; (41) vydávání (on-line) knih a časopisů v elektronické formě, poskytování elektronických publikací on-line (bez možnosti kopírování); (42) tvorba software a programů, programování, software-návrhy, zhotovování kopií počítačových programů, převod a konverze počítačových programů a údajů (kromě fyzické konverze), převod a konverze údajů a dokumentů z fyzických médií na elektronická média, tvorba a údržba počítačových stránek (WEB) pro zákazníky, hostování na počítačových stránkách (WEB), instalace počítačových programů, návrh počítačových systémů, programování internetových databázových systémů a internetových aplikací, konstrukce WWW prezentací a řešení WWW serverů, aktualizace počítačových programů, údržba počítačových programů, pronájem času na přístup do počítačových databází, elektronická grafická ediční činnost v malém (DTP služby), grafická digitální tvorba obrazů na výstupních zařízeních.

(730) **AutoCont a. s.**, Nemocniční 12, Ostrava- Moravská Ostrava, 70200, CZ

(210) **O-424984**
(220) 06.04.2005
(320) 06.04.2005
(511) 41
(540)



(510) (41) sportovní aktivity.
(590) Barevná
(730) **AVE a.s.**, Pod Barvířkou 6/747, Praha 5, 15000, CZ

(210) **O-424986**
(220) 06.04.2005
(320) 06.04.2005
(511) 35, 36
(540)



(510) (35) činnost podnikatelských, organizačních a ekonomických poradců, podnikové poradenství a obchodní management, analýzy systému řízení a dokumentace, analýzy nákladů, obchodní a podnikatelské informace, pomoc při řízení obchodních a průmyslových podniků, pomoc při řízení obchodní činnosti, poradenství v obchodní činnosti, informační servis vztahující se ke službám uvedeným v této třídě; (36) finanční poradenství, finanční řízení, finanční analýzy, finanční informace, finanční konzultační služby.
(590) Barevná
(730) **AE, s. r. o.**, Charbulova 105, Brno, 61800, CZ
(740) Karel Voda, patentový zástupce, Bolzanova 13, Brno, 61800

(210) **O-424996**
(220) 06.04.2005
(320) 06.04.2005
(511) 3, 14, 25, 35, 41, 42
(540)



(510) (3) kosmetické přípravky spadající do této třídy, parfumerie, mýdla, vlasová kosmetika, vonné oleje, ústní kosmetika; (14) klenoty - vzácné kovy, jejich slitiny, drahokamy, polodrahokamy, bižuterie - napodobeniny vzácných kovů, drahokamů, chronometrické přístroje, ostatní výrobky ze vzácných kovů spadající do této třídy; (25) oděvy všeho druhu spadající do této třídy, obuv, oděvní a módní doplňky spadající do této třídy; (35) pořádání a organizování módních přehlídek pro reklamní a obchodní účely, komerčních výstav a veletrhů, činnost organizačních a ekonomických poradců zejména v oblasti textilu, zprostředkování v oblasti obchodu; (41) elektronické publikování (DTP), organizování a vedení konferencí, organizování a vedení kongresů, organizování představení (manažerské služby), organizování sportovních soutěží, pořádání a řízení pracovních setkání (školení), organizování a vedení seminářů a konferencí, organizování a vedení sympózií, organizování a plánování večírků, nakladatelské a vydavatelské služby, zejména vydávání novin, časopisů, knih, zabezpečování obrazových a zvukových záznamů, tvorba rozhlasových, televizních, filmových a jiných audiovizuálních programů, tvorba elektronických časopisů, periodik, knih, DTP služby, komponování hudby a zvukových efektů, fotografování, provoz fotografického studia (technická podpora fotografování), filmová tvorba, tvorba a výroba videozáznamů a videofilmů, nahrávání videopásek a digitálních záznamů, zpracování kinematografických snímků včetně jejich převodu na CD a obdobné nosiče, obrazové zpravodajství, výroba videofilmů, pronájem fotopřístrojů a videorekordérů, pronájem dekorací, předtisková příprava (pre-press), korektury a technická redakce textů, digitální zpracování zvuku a obrazu; (42) módní-oděvní návrhářství, poradenství v oblasti textilu v rámci této třídy, grafická činnost a design, grafické studio, kreativní tvorba firemního loga a grafických návrhů a reklamních sloganů, zprostředkovatelská činnost v těchto oblastech a veškeré služby v oblasti grafiky, designu a předtiskové přípravy pro činnosti uvedené v této třídě, vytváření internetových či intranetových počítačových stránek a nástěnek (webpages a websites) a internetových či intranetových aplikací, včetně jejich instalace, zavádění, aktualizace a údržby, elektronická grafická ediční činnost v malém, grafická digitální tvorba obrazů na výstupních zařízeních, tvorba software, programování internetových databázových systémů a internetových aplikací, programování multimediálních aplikací, vytváření a modelování 3D animací, tvorba a vývoj interaktivních a grafických programů, tvorba multimediálních dokumentů, prezentací, aplikací, katalogů, konstrukce WWW prezentací a řešení WWW serverů, počítačové animace a vizualizace, programové projekty, tvorba informačních databází, správa dat včetně tvorby, údržby a podpory distribuovaných databází.

- (730) **International Business and Cooperation Brno, spol. s r.o.**, (540)
Křenová 19, Brno, 60200, CZ
(740) Doc. Ing. Jindřich Špaček, CSc., patentový zástupce, Svatopluka
Čecha 106a, Brno, 61200

mobilitní banka

- (210) **O-424997**
(220) 06.04.2005
(320) 06.04.2005
(511) 3, 41, 44
(540)

ŠPILAR

- (510) (3) kosmetické výrobky; (41) školící činnost; (44) kadeřnické
služby, kosmetické služby, služby vizážisty.
(730) **Špilar Jan Mgr.**, Dominikánské náměstí 6/7, Brno, 60200, CZ
(740) Mgr. Vanda Pichová, Foerstrova 6, Brno, 61600

KB

- (510) (16) papírové nosiče informací, zejména tiskoviny, letáky,
propagační materiály, plakáty, fotografie, psací a kancelářské
potřeby, papírenské zboží; (35) inzertní, reklamní a propagační
činnost, pomoc při řízení obchodní činnosti, obchodní
administrativa, kancelářské práce, marketing; (36) služby
finanční, peněžní, nemovitostní a pojišťovací, zejména přijímání
vkladů od veřejnosti, poskytování úvěrů, investování do cenných
papírů na vlastní účet, finanční pronájem (leasing), platební styk
a zúčtování, vydávání platebních prostředků jako platebních
karet, cestovních šeků, poskytování záruk, otevírání akreditivů,
obstarávání inkasa, poskytování investičních služeb,
obchodování na vlastní účet nebo na účet klienta s devizovými
hodnotami a se zlatem, finanční makléřství, směnářská činnost
(nákup devizových prostředků), výkon funkce depozitáře,
poskytování bankovních informací, pronájem bezpečnostních
schránek, vydávání hypotečních zástavních listů a činnosti, které
přímo souvisejí s činnostmi výše uvedenými.
(730) **Komerční banka, a.s.**, Na Příkopě 33/969, Praha 1, 11407, CZ

- (210) **O-424998**
(220) 06.04.2005
(320) 06.04.2005
(511) 3, 41, 44
(540)

STŘIHORUKÝ EDWARD

- (510) (3) kosmetické výrobky; (41) školící činnost; (44) kadeřnické
služby, kosmetické služby, služby vizážisty.
(730) **Špilar Jan Mgr.**, Dominikánské náměstí 6/7, Brno, 60200, CZ
(740) Mgr. Vanda Pichová, Foerstrova 6, Brno, 61600

- (210) **O-425003**
(220) 06.04.2005
(320) 06.04.2005
(511) 42
(540)



- (510) (42) certifikace a posuzování montážních organizací v oboru
elektrotechniky z hledisek ekologie, bezpečnosti a kvality.
(730) **Elektrotechnický zkušební ústav, s.p.**, Pod Lisem 129, Praha 8
- Trója, 17102, CZ

- (210) **O-425017**
(220) 06.04.2005
(320) 06.04.2005
(511) 9, 38, 42
(540)

MySOLP

- (510) (9) nosiče záznamů pro počítačové programy, audiovizuální
záznamy, software; (38) počítačová komunikace, přenos zpráv a
obrázků pomocí počítačů, přenos zpráv a obrazových informací
pomocí počítačů; (42) tvorba software, programování,
konzultační a poradenská činnost v oblasti zdravotnické
informatiky.
(730) **STAPRO s.r.o.**, Pernštýnské náměstí 51, Pardubice, 53002, CZ

- (210) **O-425007**
(220) 06.04.2005
(320) 06.04.2005
(511) 16, 35, 36
(540)

Osobní investiční program KB

- (510) (16) papírové nosiče informací, zejména tiskoviny, letáky,
propagační materiály, plakáty, fotografie, psací a kancelářské
potřeby, papírenské zboží; (35) inzertní, reklamní a propagační
činnost, pomoc při řízení obchodní činnosti, obchodní
administrativa, kancelářské práce, marketing; (36) služby
finanční, peněžní, nemovitostní a pojišťovací, zejména přijímání
vkladů od veřejnosti, poskytování úvěrů, investování do cenných
papírů na vlastní účet, finanční pronájem (leasing), platební styk
a zúčtování, vydávání platebních prostředků jako platebních
karet, cestovních šeků, poskytování záruk, otevírání akreditivů,
obstarávání inkasa, poskytování investičních služeb,
obchodování na vlastní účet nebo na účet klienta s devizovými
hodnotami a se zlatem, finanční makléřství, směnářská činnost
(nákup devizových prostředků), výkon funkce depozitáře,
poskytování bankovních informací, pronájem bezpečnostních
schránek, vydávání hypotečních zástavních listů a činnosti, které
přímo souvisejí s činnostmi výše uvedenými.
(730) **Komerční banka, a.s.**, Na Příkopě 33, Praha 1, 11407, CZ

- (210) **O-425008**
(220) 06.04.2005
(320) 06.04.2005
(511) 16, 35, 36



- (510) (19) chrámové sklo floutové a tabulové, skleněná stavební
mozaika; (21) výrobky užitkového a uměleckého skla hladkého i
zušlechťeného, skleněné umělecko-průmyslové zboží, sklo duté,
sklo ručně foukané, hutní i lisované, sklo křišťálové i barevné,
včetně skla opálového, alabastrového, ambrového, rubínového,
stříbrného i dvojitého skla uvnitř stříbrného, sklo hladké a
zušlechťené, též sklo malované, zlacené, stříbřené, smaltované,
kropenaté, hutně zdobené, ryté a broušené, sklo zdobené
jakýmikoliv dekoračními technikami, jednotlivé výrobky,
soubory či kolekce skla stolního, nápojového, užitkového,
dekorativního a upomínkového, skleněné vázy, mísy, žardiniéry,
misky, džbánky, karafy, láhve, talíře a podšálky, šálky, konvice,
podnosy, to vše případně na stonku či noze, případně s víkem
nebo zátkou, dále svícny, zvonky, těžítka, skleněné květiny a
zvířátka, skleněné nádobí, nádoby a nádobky všeho druhu,
skleněné poháry a číše, kalíškovina a sklenice, skleněné moka a
čajové soubory, skleněné mozaiky pro dekorativní sklo a nikoliv
pro stavby, lepené ozdobné předměty, hranovka, figurky, karafy,
ozdobné výrobky ze skla, jako lustrové, lampové a svítidlové
ověsy, umělecké a stolní užitkové sklo jako soupravy skleniček

pro všechny druhy nápojů (vinné, likérové, brandy, sekt, long drinky, pивní, whisky), dózy, skleněné rytiny, zrcadla, leptané a ryté umělecké předměty ze skla, sklo ručně foukané a ručně tvarované, přejímané i podjímané, lazurované, lištované, malované ruční malbou, sklářskými barvami nebo zlatým dekorem, sklo zdobené technikou optik, sklo mléčné, sklo potištěné, sklo zrcadlové, sklo podle originálních návrhů i historických replik, včetně historického skla lesního, antického, gotického, renesančního, veškeré skleněné zboží vyrobené ze skla jakéhokoliv složení zařazené ve třídě 21, porcelánové džbány a poháry, porcelánové nádobí a vázy, porcelánové rukojeti, porcelánové štitky, porcelán malovaný, barvený a výrobky z něho nepojaté do jiných tříd, porcelánové umělecko-průmyslové zboží, dárkové porcelánové zboží; (40) zakázková výroba a zušlechťování skleněných výrobků, jako broušení, rytí, kuličkové práce, leptání skla, hranařské práce, pískování, lepení a řezání skla.

- (730) **Zvěřina Aleš**, Budyšínská 2541, Česká Lípa, 47006, CZ
(740) Ing. Milan Škoda, Nahořanská 308, Nové Město nad Metují, 54901

- (210) **O-425021**
(220) 06.04.2005
(320) 06.04.2005
(511) 19, 21, 40
(540)



- (510) (19) chrámové sklo floutové a tabulové, skleněná stavební mozaika; (21) výrobky užitkového a uměleckého skla hladkého i zušlechťeného, skleněné umělecko-průmyslové zboží, sklo duté, sklo ručně foukané, hutní i lisované, sklo křišťálové i barevné, včetně skla opálového, alabastrového, ambrového, rubínového, stříbrného i dvojitého skla uvnitř stříbrného, sklo hladké a zušlechťené, též sklo malované, zlacené, stříbřené, smaltované, kropenaté, hutně zdobené, ryté a broušené, sklo zdobené jakýmikoliv dekoračními technikami, jednotlivé výrobky, soubory či kolekce skla stolního, nápojového, užitkového, dekorativního a upomínkového, skleněné vázy, mísy, žardiniéry, misky, džbány, karafy, láhve, talíře a podšálky, šálky, konvice, podnosy, to vše případně na stonku či noze, případně s víkem nebo zátkou, dále svícny, zvonky, těžítka, skleněné květiny a zvířátka, skleněné nádobí, nádoby a nádoby všeho druhu, skleněné poháry a číše, kalíškovina a sklenice, skleněné moka a čajové soubory, skleněné mozaiky pro dekorativní sklo a nikoliv pro stavby, lepené ozdobné předměty, hranovka, figurky, karafy, ozdobné výrobky ze skla, jako lustrové, lampové a svítidlové ověsy, umělecké a stolní užitkové sklo jako soupravy skleniček pro všechny druhy nápojů (vinné, likérové, brandy, sekt, long drinky, pивní, whisky), dózy, skleněné rytiny, zrcadla, leptané a ryté umělecké předměty ze skla, sklo ručně foukané a ručně tvarované, přejímané i podjímané, lazurované, lištované, malované ruční malbou, sklářskými barvami nebo zlatým dekorem, sklo zdobené technikou optik, sklo mléčné, sklo potištěné, sklo zrcadlové, sklo podle originálních návrhů i historických replik, včetně historického skla lesního, antického, gotického, renesančního, veškeré skleněné zboží vyrobené ze skla jakéhokoliv složení zařazené ve třídě 21, porcelánové džbány a poháry, porcelánové nádobí a vázy, porcelánové rukojeti, porcelánové štitky, porcelán malovaný, barvený a výrobky z něho nepojaté do jiných tříd, porcelánové umělecko-průmyslové zboží, dárkové porcelánové zboží; (40) zakázková výroba a zušlechťování skleněných výrobků, jako broušení, rytí, kuličkové práce, leptání skla, hranařské práce, pískování, lepení a řezání skla.

- (730) **Zvěřina Aleš**, Budyšínská 2541, Česká Lípa, 47006, CZ
(740) Ing. Milan Škoda, Nahořanská 308, Nové Město nad Metují, 54901

- (210) **O-425022**

- (220) 06.04.2005
(320) 06.04.2005
(511) 5
(540)

TEFINE

- (510) (5) humánní farmaceutické přípravky.
(730) **NOVARTIS AG**, Basel, 4002, CH
(740) TRAPLOVÁ-HAKR-KUBÁT Advokátní a patentová kancelář, JUDr. Jarmila Traplová, Přístavní 24, Praha 7, 17000

- (210) **O-425025**
(220) 06.04.2005
(320) 06.04.2005
(511) 16
(540)

Magazin Epocha - první opravdové čtení !

- (510) (16) atlasy, časopisy, fotografie, kalendáře, kancelářské potřeby, katalogy, knihy, noviny, papírenské výrobky, prospekty, mapy, obtisky, pohlednice, reprodukce, samolepky, tiskoviny.
(730) **RF HOBBY, s.r.o.**, Bohdalecká 6/1420, Praha 10, 10100, CZ

- (210) **O-425028**
(220) 06.04.2005
(320) 06.04.2005
(511) 9, 11, 20
(540)

CASPER' S

- (510) (9) ionizační přístroje a předměty, ne na ionizaci vzduchu; (11) ionizátory a čističe ovzduší; (20) polštáře a podušky, zejména podušky na sezení, vložky do podušek na sezení a polštářů.
(730) **Easy Sail s.r.o.**, Veverkova 1343, Hradec Králové, 50002, CZ

- (210) **O-425033**
(220) 06.04.2005
(320) 06.04.2005
(511) 5
(540)

DOER

- (510) (5) silikonový lubrikační gel - zdravotnická pomůcka.
(730) **DOER, s.r.o.**, Osadní 26, Praha 7, 17000, CZ

- (210) **O-425042**
(220) 07.04.2005
(320) 07.04.2005
(511) 25, 40
(540)



- (510) (25) oděvy; (40) zpracování textilu.
(730) **Lenka Švěbišová - TOP TREND**, Lidická 9A, Šumperk, 78701, CZ
(740) Petr Soldat, Dr. Březiny 214, Bludov, 78961

- (210) **O-425058**
(220) 07.04.2005
(320) 07.04.2005
(511) 29, 30
(540)



- (510) (29) maso, ryby, drůbež a zvěřina, masové výtazky, ovoce a

zelenina konzervovaná, sušená a vařená, vejce, mléčné výrobky, žele, džemy, kompoty, mléko a mléčné nápoje, hotová jídla zhotovená převážně z výše uvedených produktů; (30) káva a kávové náhražky, čaj, kakao, čokoláda na pití, cukr, rýže, tapioka, ságo, mouka a přípravky vyrobené z obilovin, chléb, sušenky, dorty, pečivo, čokoláda a cukrovinky, zmrzlina, led k chlazení, med, melasový sirup, sůl, hořčice, ocet, omáčky, ochucovadla, koření, hotová jídla zhotovená převážně z výše uvedených produktů.

- (590) Barevná
(730) **Mars, Incorporated**, 6885 Elm Street, Mc Lean, VA, US
(740) KOREJZOVÁ & SPOL. v.o.s., Mgr. Petra Korejzová, Spálená 29, Praha 1, 11000

- (210) **O-425081**
(220) 08.04.2005
(320) 08.04.2005
(511) 25
(540)

SKR

- (510) (25) oděvy a obuv.
(730) **FERGO - PRO s.r.o.**, Libušská 190, Praha 4, 14200, CZ

- (210) **O-425089**
(220) 08.04.2005
(320) 08.04.2005
(511) 12, 37, 39
(540)

ALBA AUTO

- (510) (12) dopravní prostředky pozemní, vozidla a jejich součásti zařízené do této třídy; (37) servis, údržba a opravy automobilů; (39) odtahová služba automobilů, pronájem automobilů.
(730) **Bárta Aleš**, Husova 149, Říčany, 25101, CZ
(740) Ing. Michal Jupa, patentový zástupce, Na Baních 1385, Praha 5 - Zbraslav, 15600

- (210) **O-425090**
(220) 08.04.2005
(320) 08.04.2005
(511) 25, 35, 43
(540)

U Medvídků

- (510) (25) oděvy, obuv, kloboučnické zboží; (35) zprostředkovatelská, konzultační a poradenská činnost v oblasti obchodu, reklama, propagace, inzerce a poskytování obchodních informací prostřednictvím všech druhů médií, marketing; (43) služby zajišťující stravování a nápoje, hostinská činnost, provoz restaurace, kavárny, vinárny, služby zajišťující dočasné ubytování.
(730) **O. G. spol. s r.o.**, Na Perštýně 7, Praha 1, 11000, CZ
(740) Ing. Michal Jupa, patentový zástupce, Na Baních 1385, Praha 5 - Zbraslav, 15600

- (210) **O-425091**
(220) 08.04.2005
(320) 08.04.2005
(511) 21, 25, 32
(540)

Oldgott

- (510) (21) náčiní a nádoby pro domácnost a kuchyň, sklo, porcelán a majolika, vše v rámci této třídy; (25) oděvy, obuv, kloboučnické zboží; (32) piva, minerální vody, šumivé nápoje a jiné nápoje nealkoholické, nápoje a šťávy ovocné, sirupy a jiné přípravky k zhotovování nápojů.
(730) **O. G. spol. s r.o.**, Na Perštýně 7, Praha 1, 11000, CZ
(740) Ing. Michal Jupa, patentový zástupce, Na Baních 1385, Praha 5 - Zbraslav, 15600

- (210) **O-425126**
(220) 08.04.2005
(320) 08.04.2005
(511) 9
(540)

ComponentsRUs.com

- (510) (9) přístroje a nástroje fotografické, filmové, optické, přístroje pro vážení, měření, přístroje a nástroje pro vedení, přepínání,

přeměnu, akumulaci, regulaci nebo řízení el. proudu, přístroje pro záznam, převod, reprodukci zvuku nebo obrazu, baterie do kapesních svítilen, baterie, články (elektrické), cívky elektrické, disky kontaktní (audio-video), elektrické spojky, svorky, konektory, integrované obvody, koncovky, kondenzátory (elektrické, optické, akustické), elektro komponenty.

- (730) **OLONA a.s.**, U Habrovky 247/11, Praha 4, 14000, CZ

- (210) **O-425133**
(220) 11.04.2005
(320) 11.04.2005
(511) 29, 30, 35, 39
(540)

STANDARD'S THAI-FUN

- (510) (29) krevetové chipsy; (30) krevetové chipsy, krevetové a zeleninové chipsy; (35) obchodní administrativa, propagace, reklama a inzerce; (39) balení, skladování, přeprava a distribuce zboží.
(730) **Standard Nutricia S. R. L.**, Str. Sperantei 27, Bukurešť, RO
(740) ing. Marie Smrčková, patentový zástupce, Velflíkova 8, Praha 6, 16000

- (210) **O-425137**
(220) 11.04.2005
(320) 26.01.2005
(511) 1, 2, 4
(540)

RUST PEL

- (510) (1) antikorozní chemické přípravky; (2) nátěrové hmoty s antikorozním účinkem; (4) mazací oleje s antikorozním účinkem.
(730) **CHEMOXA, a.s.**, Čermany 182, Topolčany, 95501, SK
(740) Ing. Zdeněk Janík, Bulharská 1418, Ostrava-Poruba, 70800

- (210) **O-425138**
(220) 11.04.2005
(320) 11.04.2005
(511) 36, 37
(540)





- (510) (36) nákup a prodej nemovitostí, zprostředkování nákupu a prodeje nemovitostí; (37) stavitelství a stavebnictví.
(590) Barevná
(730) **Horníkovy úsporné stavby, s.r.o.**, Novohradská 368/20, České Budějovice, 37008, CZ

- (210) **O-425143**
(220) 11.04.2005
(320) 11.04.2005
(511) 29, 30
(540)

PĚKNÝ

- (510) (29) konzervované zahradní bylinky, koncentrované vývary, zeleninové konzervy, ovocné kůry, nakládaná a sušená zelenina, kandované ovoce, kompoty, ovoce naložené v alkoholu, přípravky pro výrobu polévek; (30) aromatické přípravky do potravin, chuťové přísady, koření, sůl na konzervování potravin, zjemňující látky (na maso) pro domácnost, zeleninové směsi a extrakty k dochucování potravin.
(730) **Pěkný - Unimex Holding a.s.**, V Lípkách 645, Praha 5, 15000, CZ
(740) TICHÝ & POLÁČEK Patentoprávní a známková kancelář, JUDr. Jaromír Tichý, Dominikánská 6, Plzeň, 30112

- (210) **O-425155**
(220) 11.04.2005
(320) 11.04.2005
(511) 24, 25, 35

- (540) 
- (510) (24) tkaniny a textilní výrobky (neuvedené v jiných třídách) pro reklamní účely; (25) oděvy, obuv, kloboučnické zboží pro reklamní účely; (35) propagační a reklamní činnost, zprostředkování obchodu v oblasti obuvi, kloboučnických výrobků, oděvů a textilu pro reklamní účely.
- (730) **ADLER Czech, s.r.o.**, Nový Svět 199, Ústí nad Labem, 40007, CZ
- (740) Patentservis Praha a.s., Jivenská 1273/1, Praha 4, 14021
-
- (210) **O-425157**
(220) 11.04.2005
(320) 11.04.2005
(511) 5
(540)
- FOSIWIN**
- (510) (5) farmaceutické výrobky.
- (730) **SANOFI-AVENTIS**, avenue de France 174, Paris, 75013, FR
- (740) **KOREJZOVÁ & SPOL.**, v.o.s., JUDr. Zdeňka Korejzová, Spálená 29, Praha 1, 11000
-
- (210) **O-425158**
(220) 11.04.2005
(320) 11.04.2005
(511) 5
(540)
- MIRTAWIN**
- (510) (5) farmaceutické výrobky.
- (730) **SANOFI-AVENTIS**, avenue de France 174, Paris, 75013, FR
- (740) **KOREJZOVÁ & SPOL.**, v.o.s., JUDr. Zdeňka Korejzová, Spálená 29, Praha 1, 11000
-
- (210) **O-425159**
(220) 11.04.2005
(320) 11.04.2005
(511) 5
(540)
- OSTEA**
- (510) (5) farmaceutické výrobky.
- (730) **SANOFI-AVENTIS**, avenue de France 174, Paris, 75013, FR
- (740) **KOREJZOVÁ & SPOL.**, v.o.s., JUDr. Zdeňka Korejzová, Spálená 29, Praha 1, 11000
-
- (210) **O-425160**
(220) 11.04.2005
(320) 11.04.2005
(511) 16
(540)
- 
- (510) (16) atlasy, časopisy, fotografie, kalendáře, kancelářské potřeby, katalogy, knihy, noviny, papírenské výrobky, prospekty, mapy, obtisky, pohlednice, reprodukce, samolepky, tiskoviny.
- (590) Barevná
- (730) **RF Hobby, s.r.o.**, Bohdalecká 6/1420, Praha 10, 10100, CZ
-
- (210) **O-425161**
(220) 11.04.2005
(320) 11.04.2005
(511) 12
- (540) **AVEO**
- (510) (12) motorová vozidla.
- (730) **GENERAL MOTORS CORPORATION společnost existující a organizovaná dle práva státu Delaware**, Renaissance Center 300, Detroit, 48265, MI, US
- (740) Společná advokátní kancelář Všecka Zelený Švorčík Kalenský a partneři, JUDr. Petr Kalenský, Hálkova 2, Praha 2, 12000
-
- (210) **O-425213**
(220) 12.04.2005
(320) 12.04.2005
(511) 16, 35, 39, 41, 43
(540)
- agite/fra**
- (510) (16) veškeré tištěné periodické a neperiodické materiály, fotografie, reprodukce, kalendáře, pohlednice, psací potřeby; (35) reklamní činnost všemi prostředky, grafické reklamní studio, elektronický obchod, zprostředkování obchodu, marketing, vše v rámci této třídy; (39) distribuce, přeprava zboží, pronájem vozidel; (41) nakladatelství, vydavatelství, literární agentura, výstavní činnost, vše v rámci této třídy; (43) kavárna, občerstvení, včetně pronájmu těchto zařízení.
- (730) **Ryoval Michal**, V Olšinách 70, Praha 10, 10000, CZ
-
- (210) **O-425278**
(220) 13.04.2005
(320) 13.04.2005
(511) 35, 41, 43
(540)
- RED CAT**
- (510) (35) pomoc při řízení obchodní činnosti; (41) sportovní aktivity; (43) služby zajišťující stravování včetně nápojů, dočasné ubytování.
- (730) **ARGUSONE s. r. o.**, Osek 342, Osek (okr. Rokycany), 33821, CZ
-
- (210) **O-425279**
(220) 13.04.2005
(320) 13.04.2005
(511) 9, 16, 35, 38, 41
(540)
- DÍVKA BEAUTY**
- (510) (9) informace, data a databáze na elektronických, magnetických a optických nosičích všeho druhu a v elektronických, datových, informačních a telekomunikačních sítích všeho druhu, multimediální aplikace, zejména elektronické informační katalogy, časopisy a periodika, knihy v elektronické podobě, nahrané zvukové a zvukově-obrazové a obrazové záznamy, včetně software na CD a DVD discích a magnetických nosičích, software pro počítače; (16) tiskoviny všeho druhu, zejména periodické a neperiodické publikace na papírových nosičích, např. časopisy, noviny, knihy, prospekty, plakáty, data a databáze na papírových nosičích, kalendáře, fotografie, pohlednice, plakáty, samolepky, knihařské výrobky, informační a propagační výrobky z papíru, včetně dekorálních předmětů z papíru, obalový materiál z papíru a balicí folie z plastu, papírové a plastové sáčky a tašky, kancelářské potřeby (vyjma nábytku); (35) zprostředkovatelské služby v oblasti obchodu a pomoc při řízení obchodní činnosti, zprostředkování obchodních kontaktů, reklamní a propagační činnost, poskytování obchodních informačních produktů, např. multimediálních informací pro reklamní a obchodní účely, včetně jejich vyhledávání, inzertní a propagační činnost, včetně on-line inzerce a prezentace uživatelů v počítačové síti Internet, obchodní využití sítě Internet v oblasti vyhledávacích služeb a e-businessu, vydávání reklamních a/nebo náborových textů, propagačních a inzertních tiskovin, rozšiřování reklamních a/nebo inzertních materiálů, obchodní průzkum a analýza trhu, marketing, organizace reklamních a

obchodních předváděcích akcí výrobků a služeb, včetně obchodních výstav a jejich doprovodných akcí, např. komerčních módních přehlídek, distribuce zboží a tiskovin k reklamním účelům, obchodní zastoupení tuzemských a zahraničních firem, obchodní a podnikatelský informační servis, obchodní poradenské a konzultační služby; (38) šíření elektronických informací, zpráv textových, zvukových a zvukově-obrazových, např. elektronických časopisů, knih a děl prostřednictvím počítačové sítě Internet a satelitů, výměna elektronických zpráv a informací, služby zabezpečující audiovizuální komunikaci prostřednictvím informačních a telekomunikačních sítí, např. počítačové sítě Internetu satelitů, šíření audiovizuálních děl, zpráv a informací, anket a soutěží, odborná informační a poradenská činnost v daných oborech; (41) nakladatelství a vydavatelství periodických a neperiodických publikací, zejména společenských, zábavních, vzdělávacích a odborných časopisů a to tištěných na papírových nosičích i v elektronické podobě, včetně textových, zvukových a zvukově-obrazových zpráv a informací na elektronických, magnetických a optických nosičích všeho druhu, ediční a publikační činnost, včetně nahrávání zvukových a zvukově-obrazových nosičů a pořadů pro rozhlasové a televizní vysílání, půjčování publikací a nahraných zvukových a zvukově-obrazových nosičů, produkční a agenturní činnost v oblasti zábavy, vzdělávání, kultury a sportu, včetně pořádání zábavních a vzdělávacích soutěží a akcí, hobby-soutěží, zájmových klubů, setkání a přednášek, včetně akcí na podporu zdravého životního stylu a společenského uplatnění a aktivity zájmových skupin, kulturních a/nebo vzdělávacích výstav, informační, konzultační, poradenské a obstaravatelské služby v oboru nakladatelské a vydavatelské činnosti, produkční a agenturní činnost v oblasti zábavy, kultury, vzdělávání, zájmové činnosti a společenských aktivit.

- (730) **EUOPRESS, k. s.**, Viktora Huga 6, Praha 5, 15000, CZ
(740) DMH - patentová a známková kancelář, Mgr. Marcela Machatová, Pospíšilova 2, Praha 3, 13000

- (210) **O-425280**
(220) 13.04.2005
(320) 13.04.2005
(511) 3, 5, 21
(540)

NEXON

(510) (3) přípravky pro bělení a jiné prostředky k praní, přípravky pro čištění, leštění, odmašťování a broušení, mýdla, parfumerie, vonné oleje, kosmetika, vlasové vody (lotions), šampony, laky na vlasy, gely na vlasy, vlasová kosmetika typu blanch, oxidy pro vlasovou kosmetiku, přípravky pro trvalou ondulaci, balzámy na vlasy, ošetřující masky na vlasy, modelační přípravky na vlasy, krémy pro ošetření a regeneraci pokožky rukou, barvy pro vlasovou kosmetiku, vzorník barevné škály pro výběr a/nebo pro ověření odstínu barev pro vlasovou kosmetiku, zubní pasty a prášky; (5) farmaceutické a veterinářské výrobky, hygienické výrobky pro léčebné účely, diabetické přípravky pro léčebné účely, potraviny pro batolata, vitamínové a multivitaminové přípravky a nápoje, vitamíny a minerály a stopové prvky, výtažky z bylin a kombinované přípravky z vitamínů, minerálů a bylinných výtažků, potravinové doplňky obohacené vitamíny a/nebo minerály a/nebo stopovými prvky, vše na bázi přírodních produktů pro regeneraci a rekondici, vše s léčebnými účinky, náplasti, obvazový materiál, materiály pro plombování zubů a pro zubní otisky, dezinfekční přípravky, výrobky pro hubení škodlivých zvířat, fungicidy, herbicidy; (21) náčiní a nádoby pro domácnost nebo kuchyň (nikoliv z drahých kovů, ani postříbřených nebo pozlacených kovů), pomůcky a látky k čištění, hřebeny, mycí houby, kartáče, oprašovací štětce, materiály pro výrobu kartáčů, drátky na čištění parket, sklo surové nebo opracované (s výjimkou stavebního skla), sklo, porcelán a majolika neobsažené v jiných třídách.

- (730) **NOVAK'S & TANN, spol. s r. o.**, Smetanova 1368, Otrokovice, 76502, CZ
(740) Ing. Jiří Dohnal, Nedbalova 29, Brno, 62300

- (210) **O-425282**
(220) 13.04.2005
(320) 13.04.2005
(511) 3, 5, 21

(540)

XANTON

- (510) (3) přípravky pro bělení a jiné prostředky k praní, přípravky pro čištění, leštění, odmašťování a broušení, mýdla, parfumerie, vonné oleje, kosmetika, vlasové vody (lotions), šampony, laky na vlasy, gely na vlasy, vlasová kosmetika typu blanch, oxidy pro vlasovou kosmetiku, přípravky pro trvalou ondulaci, balzámy na vlasy, ošetřující masky na vlasy, modelační přípravky na vlasy, krémy pro ošetření a regeneraci pokožky rukou, barvy pro vlasovou kosmetiku, vzorník barevné škály pro výběr a/nebo pro ověření odstínu barev pro vlasovou kosmetiku, zubní pasty a prášky; (5) farmaceutické a veterinářské výrobky, hygienické výrobky pro léčebné účely, diabetické přípravky pro léčebné účely, potraviny pro batolata, vitamínové a multivitaminové přípravky a nápoje, vitamíny a minerály a stopové prvky, výtažky z bylin a kombinované přípravky z vitamínů, minerálů a bylinných výtažků, potravinové doplňky obohacené vitamíny a/nebo minerály a/nebo stopovými prvky, vše na bázi přírodních produktů pro regeneraci a rekondici, vše s léčebnými účinky, náplasti, obvazový materiál, materiály pro plombování zubů a pro zubní otisky, dezinfekční přípravky, výrobky pro hubení škodlivých zvířat, fungicidy, herbicidy; (21) náčiní a nádoby pro domácnost nebo kuchyň (nikoliv z drahých kovů, ani postříbřených nebo pozlacených kovů), pomůcky a látky k čištění, hřebeny, mycí houby, kartáče, oprašovací štětce, materiály pro výrobu kartáčů, drátky na čištění parket, sklo surové nebo opracované (s výjimkou stavebního skla), sklo, porcelán a majolika neobsažené v jiných třídách.
- (730) **NOVAK'S & TANN, spol. s r. o.**, Smetanova 1368, Otrokovice, 76502, CZ
(740) Ing. Jiří Dohnal, Nedbalova 29, Brno, 62300

- (210) **O-425283**
(220) 13.04.2005
(320) 13.04.2005
(511) 3, 5, 21
(540)

XANTEA

(510) (3) přípravky pro bělení a jiné prostředky k praní, přípravky pro čištění, leštění, odmašťování a broušení, mýdla, parfumerie, vonné oleje, kosmetika, vlasové vody (lotions), šampony, laky na vlasy, gely na vlasy, vlasová kosmetika typu blanch, oxidy pro vlasovou kosmetiku, přípravky pro trvalou ondulaci, balzámy na vlasy, ošetřující masky na vlasy, modelační přípravky na vlasy, krémy pro ošetření a regeneraci pokožky rukou, barvy pro vlasovou kosmetiku, vzorník barevné škály pro výběr a/nebo pro ověření odstínu barev pro vlasovou kosmetiku, zubní pasty a prášky; (5) farmaceutické a veterinářské výrobky, hygienické výrobky pro léčebné účely, diabetické přípravky pro léčebné účely, potraviny pro batolata, vitamínové a multivitaminové přípravky a nápoje, vitamíny a minerály a stopové prvky, výtažky z bylin a kombinované přípravky z vitamínů, minerálů a bylinných výtažků, potravinové doplňky obohacené vitamíny a/nebo minerály a/nebo stopovými prvky, vše na bázi přírodních produktů pro regeneraci a rekondici, vše s léčebnými účinky, náplasti, obvazový materiál, materiály pro plombování zubů a pro zubní otisky, dezinfekční přípravky, výrobky pro hubení škodlivých zvířat, fungicidy, herbicidy; (21) náčiní a nádoby pro domácnost nebo kuchyň (nikoliv z drahých kovů, ani postříbřených nebo pozlacených kovů), pomůcky a látky k čištění, hřebeny, mycí houby, kartáče, oprašovací štětce, materiály pro výrobu kartáčů, drátky na čištění parket, sklo surové nebo opracované (s výjimkou stavebního skla), sklo, porcelán a majolika neobsažené v jiných třídách.

- (730) **NOVAK'S & TANN, spol. s r. o.**, Smetanova 1368, Otrokovice, 76502, CZ
(740) Ing. Jiří Dohnal, Nedbalova 29, Brno, 62300

- (210) **O-425284**
(220) 13.04.2005
(320) 13.04.2005
(511) 3, 5, 21
(540)

NEXIA

(510) (3) přípravky pro bělení a jiné prostředky k praní, přípravky pro čištění, leštění, odmašťování a broušení, mýdla, parfumerie, vonné oleje, kosmetika, vlasové vody (lotions), šampony, laky na vlasy, gely na vlasy, vlasová kosmetika typu blanch, oxidy pro

vlasovou kosmetiku, přípravky pro trvalou ondulaci, balzámy na vlasy, ošetřující masky na vlasy, modelační přípravky na vlasy, krémy pro ošetření a regeneraci pokožky rukou, barvy pro vlasovou kosmetiku, vzorník barevné škály pro výběr a/nebo pro ověření odstínu barev pro vlasovou kosmetiku, zubní pasty a prášky; (5) farmaceutické a veterinářské výrobky, hygienické výrobky pro léčebné účely, diabetické přípravky pro léčebné účely, potraviny pro batolata, vitamínové a multivitaminové přípravky a nápoje, vitamíny a minerály a stopové prvky, výtažky z bylin a kombinované přípravky z vitamínů, minerálů a bylinných výtažků, potravinové doplňky obohacené vitamíny a/nebo minerály a/nebo stopovými prvky, vše na bázi přírodních produktů pro regeneraci a rekondici, vše s léčebnými účinky, náplasti, obvazový materiál, materiály pro plombování zubů a pro zubní otisky, dezinfekční přípravky, výrobky pro hubení škodlivých zvířat, fungicidy, herbicidy; (21) náčiní a nádoby pro domácnost nebo kuchyň (nikoliv z drahých kovů, ani postříbřených nebo pozlacených kovů), pomůcky a látky k čištění, hřebeny, mycí houby, kartáče, oprašovací štětce, materiály pro výrobu kartáčů, drátky na čištění parket, sklo surové nebo opracované (s výjimkou stavebního skla), sklo, porcelán a majolika neobsažené v jiných třídách.

(730) **NOVAK'S & TANN, spol. s r. o.**, Smetanova 1368, Otrokovice, 76502, CZ

(740) Ing. Jiří Dohnal, Nedbalova 29, Brno, 62300

(210) **O-425285**

(220) 14.04.2005

(320) 14.04.2005

(511) 11, 20, 42

(540)

kodaa design

(510) (11) svítidla, dekorační svítidla; (20) nábytek; (42) design.

(730) **Janů Vojtěch**, Na Bradle 952, Světlá nad Sázavou, 58291, CZ

(210) **O-425290**

(220) 14.04.2005

(320) 14.04.2005

(511) 32, 33, 43

(540)

U MADLY

(510) (32) piva a nealkoholické nápoje; (33) alkoholické nápoje; (43) služby zajišťující stravování a nápoje, dočasné ubytování, provozování restaurací, hostinců, kaváren.

(730) **Bendl Jiří**, Oráčov 109, Oráčov, 27032, CZ

(740) **ADVOKÁTNÍ KANCELÁŘ, JUDr. Libor Balabán**, Průchova 16, Praha 5 - Košíře, 15000

(210) **O-425292**

(220) 14.04.2005

(320) 14.04.2005

(511) 35, 41, 42

(540)



(510) (35) podnikové poradenství a obchodní management, pomoc při řízení obchodních a průmyslových podniků, posuzování efektivnosti provozu a racionalizace práce; (41) vydávání textů s výjimkou reklamních nebo náborových, školení, vyučování, vydávání knih, organizování a vedení konferencí, vzdělávací informace, zkoušení, přezkoušení, organizování a vedení seminářů, pořádání a řízení pracovních setkání (školení); (42)

zkoušky materiálů, studie technických projektů, inženýrské práce (expertizy), výzkum v oboru strojírenství, kontrola kvality, expertizy.

(590) Barevná

(730) **TDS Brno - SMS, s.r.o.**, Mariánské nám. 617/1, Brno, 61700, CZ

(740) **JUDr. Eliška Chobolová**, advokát, Cihlářská 19, Brno, 60200

(210) **O-425295**

(220) 14.04.2005

(320) 14.04.2005

(511) 9, 16, 35, 41

(540)

CUP V BEACH VOLEJBALU

(510) (9) elektronické publikace; (16) knihy, časopisy, brožury, fotografie, formuláře, kalendáře, letáky, obálky, oběžníky, periodické i neperiodické tiskoviny, prospekty, ročenky, vlajky, grafiky, reklamní materiály, vše v rámci této třídy; (35) inzertní a reklamní činnost, rozšiřování reklamních materiálů, reklama on line v počítačové síti, televizní reklama; (41) elektronické publikování, vydavatelství a nakladatelství, organizování sportovních soutěží, pronájem sportovních zařízení.

(730) **Český volejbalový svaz**, Atletická 100/2, PS 40, Praha 6 - Strahov, 16017, CZ

(210) **O-425296**

(220) 14.04.2005

(320) 14.04.2005

(511) 9, 16, 35, 41

(540)

ČESKÝ POHÁR VE VOLEJBALU

(510) (9) elektronické publikace; (16) knihy, časopisy, brožury, fotografie, formuláře, kalendáře, letáky, obálky, oběžníky, periodické i neperiodické tiskoviny, prospekty, ročenky, vlajky, grafiky, reklamní materiály, vše v rámci této třídy; (35) inzertní a reklamní činnost, rozšiřování reklamních materiálů, reklama on line v počítačové síti, televizní reklama; (41) elektronické publikování, vydavatelství a nakladatelství, organizování sportovních soutěží, pronájem sportovních zařízení.

(730) **Český volejbalový svaz**, Atletická 100/2, PS 40, Praha 6 - Strahov, 16017, CZ

(210) **O-425297**

(220) 14.04.2005

(320) 14.04.2005

(511) 9, 16, 35, 41

(540)

POHÁR BEACH VOLEJBALU

(510) (9) elektronické publikace; (16) knihy, časopisy, brožury, fotografie, formuláře, kalendáře, letáky, obálky, oběžníky, periodické i neperiodické tiskoviny, prospekty, ročenky, vlajky, grafiky, reklamní materiály, vše v rámci této třídy; (35) inzertní a

reklamní činnost, rozšiřování reklamních materiálů, reklama on line v počítačové síti, televizní reklama; (41) elektronické publikování, vydavatelství a nakladatelství, organizování sportovních soutěží, pronájem sportovních zařízení.

(730) **Český volejbalový svaz**, Atletická 100/2, PS 40, Praha 6 - Strahov, 16017, CZ

(210) **O-425298**

(220) 14.04.2005
(320) 14.04.2005
(511) 9, 16, 35, 41
(540)

ČESKÁ NÁRODNÍ VOLEJBALOVÁ LIGA

(510) (9) elektronické publikace; (16) knihy, časopisy, brožury, fotografie, formuláře, kalendáře, letáky, obálky, oběžníky, periodické i neperiodické tiskoviny, prospekty, ročenky, vlajky, grafiky, reklamní materiály, vše v rámci této třídy; (35) inzertní a reklamní činnost, rozšiřování reklamních materiálů, reklama on line v počítačové síti, televizní reklama; (41) elektronické publikování, vydavatelství a nakladatelství, organizování sportovních soutěží, pronájem sportovních zařízení.

(730) **Český volejbalový svaz**, Atletická 100/2, PS 40, Praha 6 - Strahov, 16017, CZ

(210) **O-425299**

(220) 14.04.2005
(320) 14.04.2005
(511) 9, 16, 35, 41
(540)

MISTROVSTVÍ ČESKÉ REPUBLIKY V VOLEJBALU

(510) (9) elektronické publikace; (16) knihy, časopisy, brožury, fotografie, formuláře, kalendáře, letáky, obálky, oběžníky, periodické i neperiodické tiskoviny, prospekty, ročenky, vlajky, grafiky, reklamní materiály, vše v rámci této třídy; (35) inzertní a reklamní činnost, rozšiřování reklamních materiálů, reklama on line v počítačové síti, televizní reklama; (41) elektronické publikování, vydavatelství a nakladatelství, organizování sportovních soutěží, pronájem sportovních zařízení.

(730) **Český volejbalový svaz**, Atletická 100/2, PS 40, Praha 6 - Strahov, 16017, CZ

(210) **O-425300**

(220) 14.04.2005
(320) 14.04.2005
(511) 9, 16, 35, 41
(540)

LIGA VOLEJBALU

(510) (9) elektronické publikace; (16) knihy, časopisy, brožury, fotografie, formuláře, kalendáře, letáky, obálky, oběžníky, periodické i neperiodické tiskoviny, prospekty, ročenky, vlajky, grafiky, reklamní materiály, vše v rámci této třídy; (35) inzertní a reklamní činnost, rozšiřování reklamních materiálů, reklama on

line v počítačové síti, televizní reklama; (41) elektronické publikování, vydavatelství a nakladatelství, organizování sportovních soutěží, pronájem sportovních zařízení.

(730) **Český volejbalový svaz**, Atletická 100/2, PS 40, Praha 6 - Strahov, 16017, CZ

(210) **O-425310**

(220) 14.04.2005
(320) 14.04.2005
(511) 5
(540)

WINDOXA

(510) (5) farmaceutické výrobky.
(730) **SANOFI-AVENTIS**, 174, avenue de France, Paris, 75013, FR
(740) **KOREJZOVÁ & SPOL.** v.o.s., JUDr. Zdeňka Korejzová, Spálená 29, Praha 1, 11000

(210) **O-425311**

(220) 14.04.2005
(320) 14.04.2005
(511) 30
(540)

CHANGERZ

(510) (30) cukrovinky, včetně žvýkaček, bonbónů a větrových bonbónů.
(730) **Wm. Wrigley Jr. Company**, North Michigan Avenue, Wrigley Building 410, Chicago, IL, US
(740) **KOREJZOVÁ & SPOL.** v.o.s., Mgr. Petra Korejzová, Spálená 29, Praha 1, 11000

(210) **O-425312**

(220) 14.04.2005
(320) 14.04.2005
(511) 9, 16, 25, 35, 41
(540)

ROCKTOBERFEST

(510) (9) přístroje pro záznam, převod, reprodukci zvuku nebo obrazu, magnetické nosiče zvukových záznamů, gramofonové desky, zejména nenahrané a nahrané nosiče zvuku nebo zvukově obrazových záznamů, především na CD, MC, DVD, videokazety, minidisky; (16) knihy, brožury, tiskoviny, fotografie, plakáty, letáky, upomínkové předměty z papíru a lepenky; (25) oděvy, zejména trička, trika, košile, bundy, saka, teplákové soupravy, kalhoty, šortky, kloboučnické zboží, zejména čepice, kšiltky proti slunci, klobouky; (35) merchandising, reklamní, inzertní a propagační činnost, marketingové služby, služby informačních systémů v oblasti reklamy a obchodu; (41) zábava, sportovní a kulturní aktivity, zejména pořádání hudebních festivalů.
(730) **Addison Timothy George**, Francouzská 26, Praha 2, 12000, CZ
(740) Čermák Hořejš Myslíl a spol., JUDr. Jan Matějka, Národní 32, Praha 1, 11000

(210) **O-425328**

(220) 15.04.2005
(320) 15.04.2005
(511) 18, 25, 28
(540)



(510) (18) ruksaky, tomy, tašky, kožené vaky apod., určené pro rybáře; (25) oděvy, pokrývky hlavy a obuv pro rybáře; (28) rybářské potřeby jako např. rybářské vaky, návnady, vlasce, zátěže, pruty, udice, prutové držáky, pouzdra na pruty, schránky na rybářské náčiní, schránky na navijáky, navijáky, podběráky, odstraňovače háčků, háčky, muškařské pruty, soupravy návnad, schránky na mušky, schránky na vnařidla.

(730) **Gajdáček Adam**, Přímá 1/1330, Havířov - Podlesí, 73601, CZ
(740) Ing. Radmila Baumová, Nádražní 29, Žďár nad Sázavou, 59101

(210) **O-425329**
(220) 15.04.2005
(320) 15.04.2005
(511) 29
(540)

PÁLIHUB

(510) (29) maso a masné výrobky.
(730) **Vimperská masna, a.s.**, Špidrova 84, Vimperk, 38501, CZ
(740) KUDRLIČKA & SEDLÁK Advokátní, patentová a známková kancelář, Ing. Jiří Sedlák, Husova 16, České Budějovice, 37001

(210) **O-425351**
(220) 15.04.2005
(320) 15.04.2005
(511) 41
(540)

ABUDO

(510) (41) výchova, vzdělávání, zábava, sportovní a kulturní aktivity.
(730) **Sportovní klub Hala Lužiny**, Bellušova 1877, Praha 5, 15500, CZ

(210) **O-425352**
(220) 15.04.2005
(320) 15.04.2005
(511) 9, 16, 35, 38, 41
(540)

DÍVKA DIÁŘ

(510) (9) informace, data a databáze na elektronických, magnetických a optických nosičích všeho druhu a v elektronických, datových, informačních a telekomunikačních sítích všeho druhu, multimediální aplikace, zejména elektronické informační katalogy, časopisy a periodika, knihy v elektronické podobě, nahrané zvukové a zvukově-obrazové a obrazové záznamy, včetně software na CD a DVD discích a magnetických nosičích, software pro počítače; (16) tiskoviny všeho druhu, zejména periodické a neperiodické publikace na papírových nosičích, například časopisy, noviny, knihy, prospekty, plakáty, data a databáze na papírových nosičích, kalendáře, fotografie, pohlednice, plakáty, samolepky, knihařské výrobky, informační a propagační výrobky z papíru, včetně dekoračních předmětů z papíru, obalový materiál z papíru a balicí fólie z plastu, papírové a plastové sáčky a tašky, kancelářské potřeby (vyjma nábytku); (35) zprostředkovatelské služby v oblasti obchodu a pomoc při řízení obchodní činnosti, zprostředkování obchodních kontaktů, reklamní a propagační činnost, poskytování obchodních informačních produktů, například multimediálních informací pro reklamní a obchodní účely, včetně jejich vyhledávání, inzertní a propagační činnost, včetně on-line inzerce a prezentace uživatelů v počítačové síti Internet, obchodní využití sítě Internet v oblasti vyhledávacích služeb a e-businessu, vydávání reklamních a/nebo náborových textů, propagačních a inzertních tiskovin, rozšiřování reklamních a/nebo inzertních materiálů, obchodní průzkum a analýza trhu, marketing, organizace reklamních a obchodních předváděcích akcí výrobků a služeb, včetně obchodních výstav a jejich doprovodných akcí, například komerčních módních přehlídek, distribuce zboží a tiskovin k reklamním účelům, obchodní zastoupení tuzemských a zahraničních firem, obchodní a podnikatelský informační servis, obchodní poradenské a konzultační služby; (38) šíření elektronických informací, zpráv textových, zvukových a zvukově-obrazových, např. elektronických časopisů, knih a děl prostřednictvím počítačové sítě Internet a satelitů, výměna elektronických zpráv a informací, služby zabezpečující audiovizuální komunikaci prostřednictvím informačních a telekomunikačních sítí, například počítačové sítě Internet a satelitů, šíření audiovizuálních děl, zpráv a informací, anket a soutěží, odborná informační a poradenská činnost v daných oborech; (41) nakladatelství a vydavatelství periodických a neperiodických publikací, zejména společenských, zábavních, vzdělávacích a odborných časopisů, a to tištěných na papírových nosičích i v elektronické podobě, včetně textových, zvukových a zvukově-obrazových zpráv a informací na elektronických, magnetických a optických nosičích všeho druhu, ediční a publikační činnost, včetně nahrávání zvukových a zvukově-obrazových nosičů a pořadů pro rozhlasové a televizní vysílání, půjčování publikací a nahraných zvukových a zvukově-obrazových nosičů, produkční a agenturní činnost v oblasti zábavy, vzdělávání, kultury a sportu, včetně pořádání zábavních

a vzdělávacích soutěží a akcí, hobby-soutěží, zájmových klubů, setkání a přednášek, včetně akcí na podporu zdravého životního stylu a společenského uplatnění a aktivity zájmových skupin, kulturních a/nebo vzdělávacích výstav, informační, konzultační, poradenské a obstaravatelské služby v oboru nakladatelské a vydavatelské činnosti, produkční a agenturní činnost v oblasti zábavy, kultury, vzdělávání, zájmové činnosti a společenských aktivit.

(730) **EUROPRESS, k.s.**, Viktora Huga 6, Praha 5, 15000, CZ
(740) DMH - patentová a známková kancelář, Mgr. Marcela Machatová, Pospíšilova 2, Praha 3, 13000

(210) **O-425353**
(220) 15.04.2005
(320) 15.04.2005
(511) 36, 43
(540)

JB - Reality

(510) (36) služby nemovitostní; (43) dočasné ubytování.
(730) **Jiří Bílý - J. B. Reality**, Korunní 14/723, Praha 2, 12000, CZ

(210) **O-425358**
(220) 15.04.2005
(320) 15.04.2005
(511) 36, 37, 42
(540)



(510) (36) činnost realitní kanceláře, zprostředkovatelská, konzultační a poradenská činnost v oblasti koupě, prodeje a pronájmu nemovitostí, developerská činnost v oblasti nemovitostí, správa nemovitostí; (37) údržba nemovitostí, provádění staveb a investičních celků včetně jejich změn, udržovacích prací na nich a jejich odstraňování, zprostředkovatelská, konzultační a poradenská činnost v uvedených oblastech; (42) projektová činnost v investiční výstavbě, poradenská, technicko-inženýrská a obstaravatelská činnost v investiční výstavbě.

(590) Barevná
(730) **PRAŽSKÁ REALITNÍ, s.r.o.**, Antala Staška 32, Praha 4, 14000, CZ
(740) Ing. Michal Jupa, patentový zástupce, Na Baních 1385, Praha 5 - Zbraslav, 15600

(210) **O-425378**
(220) 15.04.2005
(320) 15.04.2005
(511) 3, 5, 8
(540)

mako

(510) (3) kosmetické výrobky všeho druhu, zejména přípravky a prostředky pro péči a ošetřování pokožky a těla jako pleťové vody, mléka a tonika, toaletní vody, pleťové masky, peelingové krémy, depilační krémy, vosky, emulze a oleje, depilační pásy a papíry, krémy, mléka a oleje na a po opalování, masážní krémy, emulze a oleje, sprchové šampóny a gely, pěny, vonné oleje a soli do koupele, přípravky pro péči o obličej, ruce a nohy jako čistící želé, gely a vody, krémy denní, noční a universální, pudry a zásypy, přípravky pro péči o řasy a obočí jako barvy na řasy a obočí, dekorativní kosmetika, jako přípravky pro make-up a jeho odstraňování, zejména základní krémy a podklady, pudry, oční stíny, řasenky, tužky na obočí, rtěnky, lesky na rty, laky a tužidla

na nehty a odlakovače, umělé řasy a nehty, lepidla na řasy a nehty, vlasová kosmetika jako vodičky na vlasy, balzámy, šampóny, kondicionéry, tužidla a laky na vlasy, barvy na vlasy; (5) kosmetika s léčebnými účinky, například vlasové přípravky, pleťové přípravky, koupelové soli, balzámy na rty s hojivými účinky, hojivé oleje a jiné kosmetické přípravky s hojivými účinky; (8) kosmetické nástroje a přístroje, konkrétně pilníčky, nůžky a kleště na nehty, nůžky na vlasy, kleště a kartáčky na řasy, pinzety, zastříhávače, čepelky k seřezávání kůže, soupravy pro pedikúru a manikúru, leštičky na nehty, depilační ohříváče, expresory, holicí strojky, žiletky, strojky na stříhání vlasů, vše v rámci této třídy.

(730) **MAKO BUTTERFLY, s.r.o.**, Cetyňská 11/497, Praha 5 - Košíře, 15000, CZ

(740) **ČERVENKA, KLEINTOVÁ, TURKOVÁ Patentová, známková a právní kancelář, Mgr. Josef Červenka, Budečská 6, Praha 2, 12000**

(210) **O-425389**

(220) 15.04.2005

(320) 15.04.2005

(511) 6, 9, 42

(540)



(510) (6) kovové turnikety, závory, hrazení, brány, dveře, zábradlí, bariéry, ploty, rámy a jiné konstrukce z kovů a slitin, obecné kovy a jejich slitiny, kovové polotovary pro různé užití, stavební materiály z kovů, spojovací materiály z kovů všeho druhu, kovové výztuže, kovové hutní materiály všeho druhu, ocelová lana, kovové nádoby a nádrže, druhotné suroviny z kovů; (9) automatické-elektronické turniketové a vstupenkové systémy, automatické-elektronické parkovací systémy - závory a pojezdové brány, automatické-elektronické zámkové systémy, přístroje pro zpracování informací, počítače, software, elektronické počítačové informační a řídicí systémy, příslušenství k výpočetní technice spadající do této třídy, přístroje pro záznam, převod a reprodukci zvuku/obrazu, přístroje pro měření a regulaci, vážení, kontrolu a signalizaci, alarmy, přístroje optické, přístroje pro vedení, výrobu, přepínání, přeměnu, akumulaci, regulaci nebo řízení elektrického proudu, nosiče dat v elektronické podobě a zvukově-obrazové záznamy magnetické nebo v elektronické podobě, elektrické vodiče, elektrosoučástky všeho druhu; (42) pronájem automatických turniketových a vstupenkových systémů, pronájem automatických parkovacích systémů a pronájem automatických zámkových systémů - v rámci této třídy, poradenství v oblasti automatických systémů vstupu, tvorba počítačového software - programování počítačů, zhotovování software všeho druhu na zakázku, výzkum, vývoj a projektování software, pronájem software, poradenství a konzultace v oblasti hardware a software.

(730) **NESSY, spol. s r.o.**, Hořická 28, Hradec Králové, 50002, CZ

(740) **Ing. Jiří Střelák, Pařížská 17, Praha 1, 11000**

(210) **O-425397**

(220) 18.04.2005

(320) 18.04.2005

(511) 16, 35, 36

(540)

TOPHYPO

(510) (16) tiskoviny; (35) propagace, reklama, průzkum a analýza trhu; (36) bankovní, finanční a peněžní služby, stavební spojení a další činnosti dle zákona č. 96/1993 Sb., o stavebním spojení a státní podpoře stavebního spojení, vždy v jeho aktuálním znění.

(730) **Českomoravská stavební spořitelna, a.s.**, Vinohradská 3218/169, Praha 10, 10017, CZ

(210) **O-425401**

(220) 18.04.2005

(320) 18.04.2005

(511) 7, 32, 35

(540)

Pivotech

(510) (7) stroje pro pivovary; (32) pivo; (35) kanceláře dovozní a vývozní, obchodní management a podnikové poradenství.

(730) **ORLANDO GROUP spol. s r.o.**, Tržiště 13, Praha 1, 11800, CZ

(210) **O-425402**

(220) 18.04.2005

(320) 18.04.2005

(511) 7, 32, 35

(540)

Black Chalice

(510) (7) stroje pro pivovary; (32) pivo, pivní mladinka; (35) kanceláře dovozní a vývozní.

(730) **ORLANDO GROUP spol. s r.o.**, Tržiště 13, Praha 1, 11800, CZ

(210) **O-425403**

(220) 18.04.2005

(320) 18.04.2005

(511) 7, 32, 35

(540)

Chalice

(510) (7) pivovary (stroje pro-); (32) pivo, pivní mladinka; (35) kanceláře dovozní a vývozní.

(730) **ORLANDO GROUP spol. s r.o.**, Tržiště 13, Praha 1, 11800, CZ

(210) **O-425411**

(220) 17.04.2005

(320) 17.04.2005

(511) 5, 30, 32

(540)

SULLIVAN - spirit of tea

(510) (5) léčivé čaje, bylinkové čaje, čaje s léčivými účinky, instantní nápoje pro ženy s redukčními účinky, instantní nápoje s prvkem zdravého životního stylu; (30) káva, čaj a nápoje z nich; (32) nealkoholické nápoje a minerální vody, instantní nápoje, instantní nápoje pro ženy, tableťované a práškové přípravky pro přípravu, nealkoholických nápojů, ovocné koncentráty, ovocné šťávy, džusy, koktejly, sirupy, mošty.

(730) **Rafaj Luděk Ing.**, Ke Skalce 106, Fryšták, 76316, CZ

(740) **Ing. Zdeněk Kučera, Padělký 548 (P.O.Box 92), Slušovice, 76315**

(210) **O-425415**

(220) 18.04.2005

(320) 18.04.2005

(511) 12, 35, 37

(540)

HESSA

(510) (12) motorová a přípojná vozidla (přívěsy, návěsy), jejich součásti, příslušenství a náhradní díly, zařazené do této třídy; (35) zprostředkovatelská činnost v oblasti obchodu, export-import, propagace, reklama, inzerce všemi druhy sdělovacích prostředků, marketing; (37) opravy, montáž a servis motorových a přípojných vozidel, jejich součástí a příslušenství.

(730) **HESSA a.s.**, Na Sadech 12, Zbuzany - Jinočany, 25225, CZ

(740) **Ing. Francis Jupa, patentový zástupce, Měchenická 4/2554, Praha 4, 14100**

(210) **O-425434**

(220) 19.04.2005

(320) 19.04.2005

(511) 5, 30, 32

(540)

**maxi
vita**

(510) (5) farmaceutické přípravky a výrobky, vitamínové, dietetické, nutriční, diabetické přípravky a výrobky a minerální doplňky potravy upravené k léčebným účelům; (30) tabletované a práškové potravinové výrobky, zejména potravinové doplňky z přírodních zdrojů, proteiny pro lidskou spotřebu, cukrovinky, bonbóny, pastilky (cukrovinky), příchutě do nápojů a potravin; (32) nealkoholické nápoje všeho druhu, iontové nápoje, přípravky do nápojů, příchutě k výrobě nápojů.

(590) Barevná

(730) **VITAR, s.r.o.**, tř. T. Bati 385, Zlín, 76302, CZ

(740) **DADEJ, GHEORGHIU, KENDERESKI** Patentová a známková kancelář, Mgr. Simona Hejdová, Lidická 51, Brno, 60200

(210) **O-425445**

(220) 19.04.2005

(320) 19.04.2005

(511) 16, 28, 41

(540)



BB@WORK

(510) (16) učební a vyučovací pomůcky, publikace, tiskoviny, brožury, papírové výrobky spadající do této třídy, fotografie, papírenské zboží, časopisy, knihy; (28) hry, hračky; (41) vydavatelská a nakladatelská činnost zahrnující veškerou produkci polygrafického průmyslu jako např. knihy, časopisy, příručky, publikace, tiskoviny apod., výchovné, vzdělávací, vyučovací a kulturní činnosti spojené zejména s výukou cizích jazyků, organizování a pořádání vzdělávacích a zábavných programů a soutěží.

(730) **Grosamová Naděžda PhDr.**, Nad Hradním vodojemem 39, Praha 6, 16000, CZ

(740) **JUDr. Tomáš Jíra**, advokát, Tychonova 3, Praha 6, 16000

(210) **O-425450**

(220) 18.04.2005

(320) 18.04.2005

(511) 5

(540)

ROTAVEC

(510) (5) farmaceutické a veterinární přípravky.

(730) **Schering-Plough Animal Health Corporation**, 1095 Morris Avenue, Union, NJ, US

(740) **KOREJZOVÁ & SPOL. v.o.s.**, **JUDr. Zdeňka Korejzová**, Spálená 29, Praha 1, 11000

(210) **O-425453**

(220) 19.04.2005

(320) 19.04.2005

(511) 25

(540)

**kenso
fashion**

(510) (25) ponožky, punčochové kalhoty.

(590) Barevná

(730) **KENSO fashion s.r.o.**, Nivy II/5358, Zlín, 76001, CZ

(210) **O-425459**

(220) 19.04.2005

(320) 19.04.2005

(511) 16, 35, 41

(540)

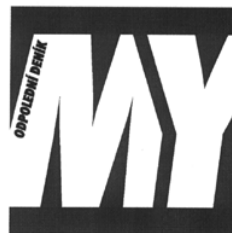

(510) (16) periodické, neperiodické publikace, fotografie, tiskárenské výrobky, knihy, papír, lepenka a výrobky z těchto materiálů, které nejsou zařazeny do jiných tříd, potřeby pro knižní vazby, papírenské zboží, lepidla pro papírenství nebo domácnost, materiál pro umělce, štetce, psací stroje a kancelářské potřeby (vyjma nábytku), učební a vyučovací pomůcky s výjimkou přístrojů, plastické obaly (nezařazené do jiných tříd), tiskařské typy, štočky; (35) propagační činnost, reklama, pomoc při řízení obch. činnosti, obchodní administrativa, kancelářské práce; (41) vydavatelská činnost, výchova, vzdělávání, zábava, sportovní a kulturní aktivity.

(730) **SPACE 4U, s.r.o.**, Panenské Břežany 43, Odolena Voda, 25070, CZ

(740) **JUDr. Jifi Marvan**, advokát, Jungmannova 16/737, Praha 1, 11000

(210) **O-425461**

(220) 19.04.2005

(320) 19.04.2005

(511) 9, 35, 38, 42

(540)

CON 4 PAS

(510) (9) software, software počítačový (nahraný); (35) počítačové databáze (překlad a systemizace informací); (38) počítačová komunikace; (42) počítačová data (regenerace), počítačové programy (aktualizace, tvorba, instalace, kopírování), počítačové systémy (tvorba), počítačové systémové analýzy, počítačový hardware (poradenské služby), zprostředkování tvorby software, počítače (pronájem).

(590) Barevná

(730) **con 4 PAS, s.r.o.**, Novodvorská 311/146, Praha 4 - Lhotka, 14000, CZ

(210) **O-425462**

(220) 19.04.2005

(320) 19.04.2005

(511) 29

(540)



(510) (29) mléko a mléčné výrobky, sýry.

(730) **LACNEA a.s.**, Na Příkopě 25, Praha 1, 11000, CZ

(740) **Jan Bošek**, Pod Strání 20, Praha 10, 10000

(210) **O-425463**

(220) 19.04.2005

(320) 19.04.2005

(511) 29

(540)

CHAMBOULAND

(510) (29) mléko a mléčné výrobky, sýry, zvláště sýry s plísní a sýry typu Camembert.

(730) LACNEA a.s., Na Příkopě 25, Praha 1, 11000, CZ

(740) Jan Bošek, Pod strání 20, Praha 10, 10000

(210) **O-425464**

(220) 19.04.2005

(320) 19.04.2005

(511) 29

(540)

BLUE RONDE

(510) (29) mléko a mléčné výrobky, sýry, zvláště sýry s plísní a sýry typu Niva.

(730) LACNEA a.s., Na Příkopě 25, Praha 1, 11000, CZ

(740) Pavel Bošek, Pod strání 20, Praha 10, 10000

(210) **O-425466**

(220) 19.04.2005

(320) 19.04.2005

(511) 29

(540)

ST. JOHANN

(510) (29) mléko a mléčné výrobky, sýry, zvláště sýr typu emental, maasdam, tvrdý sýr a sýr s oky.

(730) LACNEA a.s., Na Příkopě 25, Praha 1, 11000, CZ

(740) Pavel Bošek, Pod strání 20, Praha 10, 10000

(210) **O-425491**

(220) 19.04.2005

(320) 19.04.2005

(511) 9, 16, 18, 21, 25, 28, 34, 35, 36, 41, 42, 43, 45

(540)



(510) (9) aparáty a přístroje vědecké, geodetické, fotografické, filmové, optické, přístroje pro vážení, měření, signalizaci, kontrolu, záchranu a přístroje učební, magnetické nebo optické, superty zvukových nebo zvukově obrazových záznamů, automatické distributory a mechanismy na mince, zapisovací pokladny, kalkulační stroje, přístroje pro zpracování informací a počítače včetně jejich jednotlivých součástí a náhradních dílů ze třídy 9, baterie, akumulátory, počítačové hry s výstupem na PC nebo na TV, pohledy ilustrované se zvukovou nahrávkou, hlavolamy elektrické nebo elektronické, hrací skříně uváděné v činnost vhozením mince, reklamní přístroje na střídavé obrazy, reklamní světelné přístroje, nosiče záznamů nahrané i nenahrané, videokazety nahrané i nenahrané, audiokazety nahrané i nenahrané, audiovizuální programy, audioprogramy, audiovizuální díla, audiovizuální díla v digitální podobě, filmy, hudební díla, CD disky, DVD disky, software, hardware výpočetní techniky, komunikační nebo informační techniky, elektronické databáze a databázové produkty, informace a záznamy v elektronické podobě, informace, data, databáze a informační produkty na nosičích nebo i v elektronických, datových, informačních, počítačových a komunikačních sítích všeho druhu, související software a hardware, elektronické, datové, informační, komunikační nebo výpočetní sítě včetně jednotlivých součástí a náhradních dílů obsažených ve třídě 9, multimediální aplikace, elektronické multimediální nebo elektronické informační katalogy, elektronické časopisy, elektronická periodika a knihy v elektronické podobě, magnety; (16) papír, lepenka a výrobky z těchto materiálů zatříděné ve třídě 16, výrobky z papíru, plakáty, fotografie, kalendáře, pohlednice, gratulace, dopisní papíry, obálky, samolepky,

obtisky, desky na spisy, pořadače, omalovánky, balicí papír, obaly všeho druhu papírové, listy, pytlíky a sáčky pro obalovou techniku, školní sešity, skicáky, tužky, pera, pastelky, tuhy, gumy, ořezávátka, ořezávátka strojky, penály, papírové tašky, papírové kapesníky, papírové ubrusy a ubrousky, těžítka na papíry, tiskoviny, tiskopisy, časopisy, periodika, knihy, databáze a databázové produkty v papírové formě, tiskárenské výrobky, písma pro tiskárny, losy, tiskařské štočky, potřeby pro knižní vazby, lepidla pro papírenství nebo domácnost, materiál pro umělece, štětce, učební pomůcky v rámci této třídy, umělecké nebo ozdobné předměty z papíru, obaly bublinkové (z umělých hmot), reklamní výrobky z papíru, dekorační předměty z papíru, reklamní a informační poutače z papíru, papírové a umělohmotné tašky jako upomínkové předměty, mapy, obrazy, reklamní a ozdobné předměty, tiskařský materiál, zápisníky a záznamníky jako upomínkové předměty, omalovánky, vystřihovánky, památníky, leporela, diplomy, rozvrhy hodin, potištěné papírenské výrobky, potištěný balicí papír všeho druhu, nože na řezání papíru potištěné, pytle a sáčky z plastických hmot pro obalovou techniku, umělecké a upomínkové předměty v rámci této třídy, malby, obrazy, obrazy malované, též olejomalby, rytiny, rytiny všeho druhu, dřevorytiny, hlubotisky, mědirytiny, lepty, tisky napodobující rytiny a další upomínkové předměty nebo výtvarná díla v rámci této třídy; (18) kůže, imitace kůže a výrobky z těchto materiálů spadající do této třídy, kabelky, klíčenky, pásky, peněženky, pouzdra na klíče, pouzdra na navštívenky, karty, průkazy, diplomaty, deštníky, slunečníky, sedlářské výrobky, ozdobné předměty z kůže nebo z imitace kůže; (21) sklo, porcelán, keramika a výrobky z těchto materiálů obsažené v této třídě, skleničky, poháry, pohárky, karafy, mísy, misky, hrníčky, talířky, vázy, láhve a jiné nádoby ze skla, porcelánu nebo keramiky, demižony ze skla, porcelánu nebo keramiky, sošky ze skla, porcelánu nebo keramiky, umělecké užité sklo v rámci této třídy, nádoby na pití, suvenýry, sklenice, džbánky, šálky, miniatury, keramické výrobky, skleněné ozdobné užité sklo a propagační předměty, sklenky na víno, kádinky, nádoby, hrnky a kelímky na zavařeninu a džemy, sady na cukr a smetanu, sady na koření (ocet, pepř a olej), mísy na ovoce, číše ze skla a porcelánu, výrobky z křišťálu, otvíráky na lahve, vývrtky, nádoby pro domácnost nebo kuchyň nikoliv z drahých kovů, ani posříbřených nebo pozlacených kovů; (25) oděvy, obuv, kloboučnické zboží, čepice, klobouky, šátky a šály, tílka, náčelníky, trička; (28) hračky, hry, balónky, dárkové předměty, plyšové hračky, hrací karty, hlavolamy, pexesa; (34) tabák, tabákové výrobky, potřeby pro kuřáky, špičky, dýmky, pouzdra, zapalovače, zápalky, plyn do zapalovače, popelníky; (35) výstavy reklamní nebo komerční, organizace reklamních nebo komerčních výstav, reklamní, inzertní a propagační činnost, marketing, reklamní, inzertní a propagační činnost prostřednictvím jakéhokoliv média, prostřednictvím telefonní sítě, datové sítě, informační sítě, elektronické sítě, komunikační sítě nebo počítačové sítě, poskytování informací a jiných informačních produktů komerčního nebo reklamního charakteru, informačních produktů reklamního charakteru, multimediálních informací komerčního charakteru, reklama světelná (služba), komerční využití Internetu v oblastech komerčních internetových médií a vyhledávacích služeb, on-line inzerce, činnost reklamní agentury, zprostředkování v obchodních vztazích, zprostředkovatelská činnost v obchodu, merchandising, franchising, pomoc při využívání a řízení obchodního podniku, automatizované zpracování dat, pomoc při provozování obchodů a obchodních činnostech průmyslového nebo obchodního podniku, služby, které zahrnují záznam, přepis, vypracování, kompilaci, přenášeni nebo systematickosti písemných, datových či elektronických sdělení a záznamů, jakož i využívání nebo kompilaci matematických a statistických údajů; (36) shromažďování prostředků na dobročinné účely, finanční sponzorování, organizování dobročinných sbírek, poradenské a organizační služby v oblasti zřizování, vedení a fungování nadací a jiných charitativních subjektů a v jejich vzájemné spolupráci, finanční poradenství, finanční služby, pojištění, zprostředkovatelské služby v oblasti financí, poskytování půjček, zprostředkování půjček, elektronické převody finančních prostředků, získávání finančních prostředků a darů pro charitativní účely, organizování a provozování dobročinných a humanitárních akcí formou poskytování slev a příspěvků potřebným ve finanční podobě, oceňování finanční (pojištění, bankovníctví, nemovitosti), oceňování starožitností nebo

uměleckých děl nebo známek nebo šperků, odhady uměleckých děl; (41) výchovná, vzdělávací, soutěžní a zábavní činnost, vydavatelství a nakladatelství, školící činnost, pořádání kursů, provoz galerie, výstavní činnost s výjimkou výstav obchodních a komerčních, pořádání výstav ke kulturním a vzdělávacím účelům, veškerá agenturní a produkční činnost v oblasti kultury, vzdělání a zábavy, pořádání a zajišťování audiovizuálních akcí, pořádání koncertů, setkání, přednášek, kursů, seminářů, besed a soutěží všeho druhu, zábavné hudební produkce, vystupování výkonných umělců, sportovní aktivity, podpora kulturních, sociálních a zdravotních projektů a aktivit, nadační činnost, nakladatelství a vydavatelství, ediční činnost, publikační činnost, nahrávání nosičů zvukových nebo obrazově zvukových, půjčování nahraných zvukových a zvukově obrazových záznamů, tvorba, výroba audiovizuálních děl, TV produkce, filmová produkce, televizní výroba programů, tvorba programů, tvorba a výroba televizních a audiovizuálních programů, agenturní činnost v oblasti kultury, zprostředkování v oblasti kultury, výchovy, zábavy a sportu, zábavní nebo kulturní nebo vzdělávací představení, organizace společenských a kulturních akcí, organizace, provozování a provádění her a soutěží i veřejných, výstavní činnost v oblasti kultury, zábavy, výchovy nebo vzdělávání, pořádání kulturních a společenských akcí, pořádání přehlídek, seminářů, symposií, designérská a výtvarná činnost v rámci této třídy, agenturní činnost v oblasti kultury, zprostředkování v oblasti kultury, provozování galerie výtvarných umění, provozování výstav, půjčování knih, časopisů a nahraných nosičů zvukových a optických záznamů, lektorská a edukativní činnost, tvorba radiových a televizních spotů, knihkupectví; (42) technické zajišťování vybavení a zařízení pro výstavy, poradenské služby spojené s uměleckými předměty, zvláště obrazy, znalecké posudky uměleckých děl, správa autorských práv, umělecký a průmyslový design, oděvní návrhářství, ověřování pravosti uměleckých děl, služby grafické, vědecký výzkum, tvorba programů na zakázku, doplňování a rozšiřování uměleckých sbírek, péče o fond uměleckých předmětů, např. pomníků, veřejných plastik, pamětních desek a dalších uměleckých děl, výzkumná a vývojová činnost, muzejní průzkumy, odborná pomoc ostatním vlastníkům sbírek, služby spojené s technickým zajištěním a vybavením výstav a výstavních ploch, vše v rámci této třídy; (43) kavárny, pohostinství, služby zajišťující stravování a nápoje, služby ubytovací; (45) provozování dobročinných a humanitárních akcí v materiální podobě v rámci této třídy.

- (730) **DOX PRAGUE, a.s.**, Vojtěšská 212/8, Praha 1, 11000, CZ
(740) **VYSKOČIL, KROŠLÁK a spol.** Advokátní a patentová kancelář, Dana Lukajová, Petráská 12, Praha 1, 11000

- (210) **O-425499**
(220) 20.04.2005
(320) 20.04.2005
(511) 16, 33, 40
(540)



- (510) (16) papírové reklamní předměty, papírové etikety, papírové tašky, umělohmotné tašky, viněty, plakáty, účtenky, papírové visačky, papírové ubrusy, psací potřeby, papírové obaly na lahve, samolepky, katalogy, reklamní a ozdobné předměty v jiné třídě neuvedené; (33) víno; (40) zpracování vína, zejména vinných hroznů a ovoce.
(730) **MEGA Production a.s.**, Nejedlého 5, Brno, 63800, CZ
(740) Ing. Jiří Malůšek, Mendlovo nám. 1a, Brno, 60300

- (210) **O-425501**
(220) 20.04.2005
(320) 20.04.2005
(511) 1, 40
(540)

THERMOBREAK

- (510) (1) chemické výrobky určené pro průmysl a vědu, zejména plastické hmoty s obsahem aditiv určené jako náplň šnekových vytlačovacích strojů při provozních odstávkách; (40) zpracování materiálů, zejména služby spojené se zpracováním plastických hmot upravených aditivou, sloužících jako náplň šnekových vytlačovacích strojů při provozních odstávkách.
(730) **POLYMER INSTITUTE BRNO, spol. s r.o.**, Tkalcovská 36/2, Brno, 65649, CZ

- (210) **O-425502**
(220) 20.04.2005
(320) 20.04.2005
(511) 17
(540)

Pěnosil

- (510) (17) polotovary z plastických hmot, materiály těsnící, ucpávací a izolační.
(730) **PRECIZA s.r.o.**, Husovo náměstí 26, Nechanice, 50315, CZ

- (210) **O-425503**
(220) 20.04.2005
(320) 20.04.2005
(511) 1, 2, 17
(540)



- (510) (1) chemické výrobky určené pro průmysl, lepidla pro průmysl; (2) barvy, nátěry, laky, ochranné výrobky proti korozi a deteriorizaci dřeva; (17) polotovary z plastických hmot, materiály těsnící, ucpávací a izolační.
(730) **PRECIZA s.r.o.**, Husovo náměstí 26, Nechanice, 50315, CZ

- (210) **O-425617**
(220) 22.04.2005
(320) 22.04.2005
(511) 19, 20, 35, 36, 37, 39, 40, 42
(540)



- (510) (19) okna, rámy, ploty, konstrukční dřevo; (20) truhlářské výrobky, nábytek, dělicí stěny do interiéru; (35) zprostředkování obchodních záležitostí; (36) realitní služby, správa nemovitostí; (37) stavby bytové, občanské a jejich opravy s uvedením do původního stavu, dopravní stavby, inženýrské stavby a průmyslové stavby, montáž, oprava a údržba motorových vozidel a pracovních strojů; (39) silniční motorová nákladní i osobní doprava, pronájem motorových vozidel; (40) pilařská výroba, zpracování dřeva, zámečnictví a truhlářství v rámci této třídy, impregnace dřeva; (42) projektová činnost v investiční výstavbě, inženýrské posudky, projekty, revize elektrických zařízení.
(730) **Svoboda Václav**, Čsl. legii 850, Nýrsko, 34022, CZ
(740) Irena Langrová, Skrétova 48, Plzeň, 30100

- (210) **O-425618**
(220) 22.04.2005
(320) 22.04.2005
(511) 19, 20, 35, 36, 37, 39, 40, 42

(540)



(510) (19) okna, rámy, ploty, konstrukční dřevo; (20) truhlářské výrobky, nábytek, dělicí stěny do interiérů; (35) zprostředkování obchodních záležitostí; (36) realitní služby, správa nemovitostí; (37) stavby bytové, občanské a jejich opravy s uvedením do původního stavu, dopravní stavby, inženýrské stavby a průmyslové stavby, montáž, oprava a údržba motorových vozidel a pracovních strojů; (39) silniční motorová nákladní i osobní doprava, pronájem motorových vozidel; (40) pilařská výroba, zpracování dřeva, zámečnictví a truhlářství v rámci této třídy, impregnace dřeva; (42) projektová činnost v investiční výstavbě, inženýrské posudky, projekty, revize elektrických zařízení.

(730) **Svejkovský Jiří Ing.**, Bystřice nad Úhlavou 29, Nýrsko, 34022, CZ

(740) Irena Langrová, Skrétova 48, Plzeň, 30100

(210) **O-425630**

(220) 22.04.2005

(320) 22.04.2005

(511) 19, 35, 37

(540)



(510) (19) okna ze skla, plastu a dřeva; (35) zprostředkování obchodní činnosti; (37) montáž, servis, instalace, opravy a údržby oken, dveří, zimních zahrad a plovoucích podlah, truhlářství.

(730) **Geus Okna, a.s.**, Koněvova 2660/141, Praha 3, 13000, CZ

(740) Propatent, Vlasta Sedláčková, Ke Kateřinkám 1393, Praha 4, 14900

(210) **O-425732**

(220) 26.04.2005

(320) 26.04.2005

(511) 5

(540)

Lifecycles

(510) (5) vitamíny a minerální doplňky upravené pro léčebné účely.

(730) **Lifestyles International Holdings Corporation**, 57/63 Line Wall Road, P.O.BOX 199, Gibraltar, GI

(740) Advokátní kancelář HOLEC, ZUSKA & Partneri, JUDr. Oldřich Trojan, Václavské náměstí 2-4, Praha 1, 11000

(210) **O-425743**

(220) 27.04.2005

(320) 27.04.2005

(511) 35, 36

(540)

GOZER Betreuung und Acquisition von Neukunden und Kundenstrukturen GmbH

(510) (35) pomoc při řízení obchodní činnosti, poradenství v obchodní činnosti, podnikové poradenství a obchodní management, profesionální obchodní nebo podnikové poradenství, obchodní nebo podnikatelský průzkum; (36) finanční analýzy, bankovníctví, oceňování a odhady (daňové), finanční informace, finanční odhady a oceňování (pojišťovnictví, bankovníctví, nemovitosti), finanční poradenství, finanční konzultační služby, finanční služby, garance, záruky, kauce, kapitálové investice, kanceláře pro inkasování pohledávek, splácení plateb, záruční,

zástavní půjčky, půjčky (financování), finanční řízení.

(730) **GOZER Betreuung und Acquisition von Neukunden und Kundenstrukturen GmbH**, Kübeckgasse 18/14, Videň, 1030, AT

(740) Advokátní kancelář Fiala, Profous, Maisner a spol., JUDr. Karel Fiala, advokát, V Jámě 1, Praha 1, 11000

(210) **O-425744**

(220) 27.04.2005

(320) 27.04.2005

(511) 35, 36

(540)

Gozer BANK

(510) (35) pomoc při řízení obchodní činnosti, poradenství v obchodní činnosti, podnikové poradenství a obchodní management, profesionální obchodní nebo podnikové poradenství, obchodní nebo podnikatelský průzkum; (36) finanční analýzy, bankovníctví, oceňování a odhady (daňové), finanční informace, finanční odhady a oceňování (pojišťovnictví, bankovníctví, nemovitosti), finanční poradenství, finanční konzultační služby, finanční služby, garance, záruky, kauce, kapitálové investice, kanceláře pro inkasování pohledávek, splácení plateb, záruční, zástavní půjčky, půjčky (financování), finanční řízení.

(730) **GOZER Betreuung und Acquisition von Neukunden und Kundenstrukturen GmbH**, Kübeckgasse 18/14, Videň, 1030, AT

(740) Advokátní kancelář Fiala, Profous, Maisner a spol., JUDr. Karel Fiala, advokát, V Jámě 1, Praha 1, 11000

(210) **O-425745**

(220) 27.04.2005

(320) 27.04.2005

(511) 35, 36

(540)

GOZER

(510) (35) pomoc při řízení obchodní činnosti, poradenství v obchodní činnosti, podnikové poradenství a obchodní management, profesionální obchodní nebo podnikové poradenství, obchodní nebo podnikatelský průzkum; (36) finanční analýzy, bankovníctví, oceňování a odhady (daňové), finanční informace, finanční odhady a oceňování (pojišťovnictví, bankovníctví, nemovitosti), finanční poradenství, finanční konzultační služby, finanční služby, garance, záruky, kauce, kapitálové investice, kanceláře pro inkasování pohledávek, splácení plateb, záruční, zástavní půjčky, půjčky (financování), finanční řízení.

(730) **GOZER Betreuung und Acquisition von Neukunden und Kundenstrukturen GmbH**, Kübeckgasse 18/14, Videň, 1030, AT

(740) Advokátní kancelář Fiala, Profous, Maisner a spol., JUDr. Karel Fiala, advokát, V Jámě 1, Praha 1, 11000

(210) **O-425752**

(220) 27.04.2005

(320) 27.04.2005

(511) 9, 16, 35, 36, 41, 42, 43

(540)

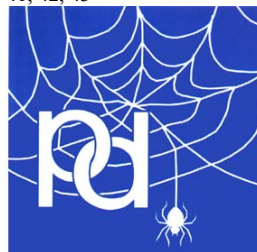

(510) (9) magnetické identifikační karty, karty s pamětí nebo s mikroprocesorem, nosiče textových, zvukových a obrazových informací, zařízení ke zpracování dat, počítačové programy; (16) tiskoviny, časopisy, periodika, knihy, učebnice, učební a školní potřeby a pomůcky (s výjimkou zařízení a přístrojů); (35) reklamní, inzertní a propagační činnost prostřednictvím jakéhokoliv média, prostřednictvím telefonní, datové nebo informační sítě, poskytování informací a jiných informačních produktů komerčního nebo reklamního charakteru, komerční využití Internetu, činnost reklamní agentury, zprostředkovatelská činnost v obchodu a průmyslu, zprostředkování poradenských služeb ve tř. 35, pomoc při využívání a řízení obchodního

podniku, překlad informací do počítačových databází, pomoc při provozování obchodů a obchodních činností průmyslového nebo obchodního podniku, pronájem reklamních ploch, předvádění pro reklamní účely a podporu prodeje, předvádění zboží, rozšiřování reklamních nebo inzertních materiálů a vzorků zboží; (36) provádění bankovních, finančních a peněžních služeb, pojišťovací činnost, služby spojené s vydáváním a provozováním platebních prostředků, vydávání kreditních karet, vydávání cenných papírů, finanční sponzorování, zprostředkovatelská činnost v oblasti financí, ověřování finančních transakcí, elektronický přenos kapitálu, finanční analýzy, finanční informace, fakturní operace, poskytování úvěrů, garance, záruky, kauce, ručení, platební převody prováděné elektronicky, správa nemovitostí; (41) nakladatelství a vydavatelství, ediční činnost, publikační činnost, výchovná, soutěžní a zábavní činnost, organizace a provozování školení, her a soutěží, organizace a vedení konferencí, kongresů, sympózií a seminářů, organizování kulturních nebo vzdělávacích výstav, organizování konkurzů, prezentace a/nebo publikace textových materiálů (vyjma reklamních), výroba rozhlasových a televizních programů, překladatelské služby; (42) průmyslový design v oblasti balení a interiérů, umělecký design, konzultace k plánům a technickým projektům, redakce a příprava materiálů pro tisk, typografie, poradenské služby v oblasti výpočetní techniky, počítačové programování, tvorba software, aktualizace počítačových programů, analýzy počítačových systémů, zprostředkování právních služeb; (43) restaurace, pronájem restaurací, rezervace míst v restauracích, pronajímání jednacích místností.

- (590) Barevná
(730) **Úvěrní družstvo PDW, Praha**, Lípová 1444/20, Praha 2, 12000, CZ
(740) Rudolf Darník, Jupiterova 1186/10, Praha 114, 10400

- (210) **O-425753**
(220) 27.04.2005
(320) 27.04.2005
(511) 9, 16, 35, 36, 41, 42, 43
(540)



- (510) (9) magnetické identifikační karty, karty s pamětí nebo s mikroprocesorem, nosiče textových, zvukových a obrazových informací, zařízení ke zpracování dat, počítačové programy; (16) tiskoviny, časopisy, periodika, knihy, učebnice, učební a školní potřeby a pomůcky (s výjimkou zařízení a přístrojů); (35) reklamní, inzertní a propagační činnost prostřednictvím jakéhokoliv média, prostřednictvím telefonní, datové nebo informační sítě, poskytování informací a jiných informačních produktů komerčního nebo reklamního charakteru, komerční využití Internetu, činnost reklamní agentury, zprostředkovatelská činnost v obchodu a průmyslu, zprostředkování poradenských služeb ve tř. 35, pomoc při využívání a řízení obchodního podniku, překlad informací do počítačových databází, pomoc při provozování obchodů a obchodních činností průmyslového nebo obchodního podniku, pronájem reklamních ploch, předvádění pro reklamní účely a podporu prodeje, předvádění zboží, rozšiřování reklamních nebo inzertních materiálů a vzorků zboží; (36) provádění bankovních, finančních a peněžních služeb, pojišťovací činnost, služby spojené s vydáváním a provozováním platebních prostředků, vydávání kreditních karet, vydávání cenných papírů, finanční sponzorování, zprostředkovatelská činnost v oblasti financí, ověřování finančních transakcí, elektronický přenos kapitálu, finanční analýzy, finanční informace, fakturní operace, poskytování úvěrů, garance, záruky, kauce, ručení, platební převody prováděné elektronicky, správa nemovitostí; (41) nakladatelství a vydavatelství, ediční činnost, publikační činnost, výchovná, soutěžní a zábavní činnost, organizace a provozování školení, her a soutěží, organizace a vedení konferencí, kongresů, sympózií a seminářů, organizování kulturních nebo vzdělávacích výstav, organizování konkurzů,

prezentace a/nebo publikace textových materiálů (vyjma reklamních), výroba rozhlasových a televizních programů, zprostředkovatelská činnost v oblasti sportu, organizování sportovních soutěží, služby poskytované sportovními kluby a sdruženími, překladatelské služby; (42) průmyslový design v oblasti balení a interiérů, umělecký design, konzultace k plánům a technickým projektům, redakce a příprava materiálů pro tisk, typografie, poradenské služby v oblasti výpočetní techniky, počítačové programování, tvorba software, aktualizace počítačových programů, analýzy počítačových systémů, zprostředkování právních služeb; (43) restaurace, pronájem restaurací, rezervace míst v restauracích, pronajímání jednacích místností.

- (590) Barevná
(730) **Úvěrní družstvo PDW, Praha**, Lípová 1444/20, Praha 2, 12000, CZ
(740) Rudolf Darník, Jupiterova 1186/10, Praha 114, 10400

- (210) **O-425802**
(220) 28.04.2005
(320) 28.04.2005
(511) 37, 42
(540)



- (510) (37) stavební činnost, zejména stavební dozor a stavební informace; (42) projektová činnost, zejména v oblasti dopravy a v oblasti staveb silnic a zpevněných ploch, inženýrské práce, expertízy dopravní obslužnosti, plánování a projektování městské výstavby, poradenství o ochraně životního prostředí v souvislosti s dopravou, projektové studie.
(730) **Ing. Miloš Burianec - dopravně inženýrská kancelář**, Bozděchova 1168, Hradec Králové, 50002, CZ
(740) HM PARTNERS s.r.o., Ing. Zdeněk Michálek, 28. října 150, Ostrava, 70200

- (210) **O-425930**
(220) 02.05.2005
(320) 02.05.2005
(511) 9, 10, 35, 41, 42
(540)



- (510) (9) přístroje a nástroje vědecké, námořní, geodetické, fotografické, filmové, optické, přístroje pro vedení, přepínání, přeměnu, akumulaci, regulaci nebo řízení elektrického proudu, přístroje pro vážení, měření, signalizaci, kontrolu (inspekci), záchranu a přístroje pro vyučování, pouzdra na nástroje a přístroje spadající do tř. 9, přístroje pro záznam, převod, reprodukci zvuku nebo obrazu, automatické distributory a mechanismy pro přístroje na mince, zapisovací pokladny, počítačové stroje, přístroje pro zpracování informací, počítače, nosiče informací v rozsahu tř. 9, přístroje, zařízení a systémy pro kontrolu přítomnosti a pohybu osob a věcí, zejména strážných, přístroje, zařízení a systémy pro identifikaci osob a věcí, média pro identifikaci, vše i s bateriovým napájením; (10) přístroje a nástroje chirurgické, zubní a veterinářské, záznamníky fyziologických funkcí, elektronické diagnostické přístroje; (35) zpracování dat, služby databank, obchodní administrativa, kancelářské práce; (41) výchovná a zábavní činnost, pořádání odborných kursů, školení a jiných vzdělávacích akcí včetně lektorské činnosti, vydávání publikací a nosičů informací všeho druhu; (42) vědecké a technologické služby a s nimi spojený

výzkum a návrhy, technické testování, měření, analýzy a výzkum, návrh a vývoj počítačového hardware, software, identifikačních technologií a elektroniky, činnost technických poradců v oblasti identifikačních technologií a elektroniky, poradenství v oblasti počítačového hardware a software, správa sítí, služby techniků (vyhodnocení, odhady, výzkum a posudky v oblasti vědy a techniky), vědecký výzkum pro lékařské účely.

- (730) **TOMST s. r. o.**, Římská 678/26, Praha 2, 12000, CZ
(740) UNIPATENT, Ing. Jiří Chlustina, Jana Masaryka 43-47, Praha 2, 12000

- (210) **O-425962**
(220) 03.05.2005
(320) 03.05.2005
(511) 5
(540)

TACTROL

- (510) (5) farmaceutické prostředky pro léčení poruch centrálního nervového systému a onemocnění autoimunitního systému.
(730) **TEVA PHARMACEUTICAL INDUSTRIES Ltd.**, Science Based Industries Campus, Har Hotzvim, P.O.Box 1142, Jerusalem, IL
(740) Čermák Hořejš Myslíl a spol., JUDr. Karel Čermák, advokát, Národní 32, Praha 1, 11000

- (210) **O-425963**
(220) 03.05.2005
(320) 03.05.2005
(511) 5
(540)

CATADEC

- (510) (5) farmaceutické prostředky pro léčení poruch centrálního nervového systému a onemocnění autoimunitního systému.
(730) **TEVA PHARMACEUTICAL INDUSTRIES Ltd.**, Science Based Industries Campus, Har Hotzvim, P.O.Box 1142, Jerusalem, IL
(740) Čermák Hořejš Myslíl a spol., JUDr. Karel Čermák, advokát, Národní 32, Praha 1, 11000

- (210) **O-425964**
(220) 03.05.2005
(320) 03.05.2005
(511) 5
(540)

RODOMEL

- (510) (5) farmaceutické prostředky pro léčení poruch centrálního nervového systému a onemocnění autoimunitního systému.
(730) **TEVA PHARMACEUTICAL INDUSTRIES Ltd.**, Science Based Industries Campus, Har Hotzvim, P.O.Box 1142, Jerusalem, IL
(740) Čermák Hořejš Myslíl a spol., JUDr. Karel Čermák, advokát, Národní 32, Praha 1, 11000

- (210) **O-426018**
(220) 04.05.2005
(320) 04.05.2005
(511) 9, 37, 42
(540)



- (510) (9) akustická poplašná zařízení, ampérmetry, bzučáky, elektrické cívkové, časové spínače, s výjimkou pro hodinářství, článkové přepínače elektronické, dálkové ovladače, detektory, elektrické dráty, elektrické dveřní zvonky, elektrické měniče, elektrické spojky, svorky a konektory, elektrická zařízení pro dálkové ovládání průmyslových procesů, elektrolyzéry, jističe, pojistky, měřicí přístroje, odbočnice, odbočné krabice (elektrotechnika), přerušovače, vypínače, elektrická relé, regulátory světla, reostaty, stmívače elektrické, spínače, termostaty, tlačítka ke zvonkům,

zesilovače; (37) instalace a opravy elektrických spotřebičů; (42) vývoj a výzkum nových výrobků.

- (730) **ELKO EP, s.r.o.**, Tovární 1613, Holešov, 76901, CZ
(740) JUDr. Zdeněk Hromádka, advokát, Rašínova 522, Zlín, 76001

- (210) **O-426024**
(220) 04.05.2005
(320) 04.05.2005
(511) 32, 35, 43
(540)

ZUBR

- (510) (32) piva, minerální vody, šumivé nápoje a jiné nápoje nealkoholické, nápoje a šťávy ovocné, sirupy a jiné přípravky k zhotovování nápojů; (35) obchodní poradenství, organizování výstav (komerčních nebo reklamních), počítačové databáze (překlad informací nebo systemizace informací), pronájem prodejních automatů; (43) služby rychlého občerstvení – automaty, bufety, zásobování.
(730) **Pivovar ZUBR, a.s.**, Komenského 35, Přerov, 75051, CZ
(740) Čermák Hořejš Myslíl a spol., JUDr. Karel Čermák, Národní 32, Praha 1, 11000

- (210) **O-426057**
(220) 05.05.2005
(320) 05.05.2005
(511) 16, 31, 41, 44
(540)

*Современная
упреждающая заживотина*

- (510) (16) časopisy, noviny, tiskoviny, periodika; (31) krmiva pro zvířata, zejména suchá; (41) vzdělávání, organizování a vedení kongresů, konferencí a seminářů; (44) služby týkající se chovu zvířat, veterinární služby.
(590) Barevná
(730) **Sano - Moderní výživa zvířat spol. s r.o.**, Npor. O. Bartoška 15, Domažlice, 34401, CZ
(740) Mgr. Marie Šebelová, advokátka, Na Zderaze 15, Praha 2, 12000

- (210) **O-426058**
(220) 05.05.2005
(320) 05.05.2005
(511) 16, 31, 41, 44
(540)

*Moderní
takarmánový zás*

- (510) (16) časopisy, noviny, tiskoviny, periodika; (31) krmiva pro zvířata, zejména suchá; (41) vzdělávání, organizování a vedení kongresů, konferencí a seminářů; (44) služby týkající se chovu zvířat, veterinární služby.
(590) Barevná
(730) **Sano - Moderní výživa zvířat, spol. s r.o.**, Npor. O. Bartoška 15, Domažlice, 34401, CZ
(740) Mgr. Marie Šebelová, advokátka, Na Zderaze 15, Praha 2, 12000

- (210) **O-426059**
(220) 05.05.2005
(320) 05.05.2005
(511) 16, 31, 41, 44

- (540)  (730) **Sano - Moderní výživa zvířat spol. s r.o.**, Npor. O. Bartoška 15, Domažlice, 34401, CZ
(740) Mgr. Marie Šebelová, advokátka, Na Zderaze 15, Praha 2, 12000
- (210) **O-426063**
(220) 05.05.2005
(320) 05.05.2005
(511) 31
(540)

(510) (16) časopisy, noviny, tiskoviny, periodika; (31) krmiva pro zvířata, zejména suchá; (41) vzdělávání, organizování a vedení kongresů, konferencí a seminářů; (44) služby týkající se chovu zvířat, veterinární služby.

- (590) Barevná
(730) **Sano - Moderní výživa zvířat, spol. s r.o.**, Npor. O. Bartoška 15, Domažlice, 34401, CZ
(740) Mgr. Marie Šebelová, advokátka, Na Zderaze 15, Praha 2, 12000

TragSan

- (210) **O-426060**
(220) 05.05.2005
(320) 05.05.2005
(511) 31
(540)

Qualität & Frische
Sano
MINERALFUTTER
KÄLBERMILCH

- (510) (31) krmiva pro zvířata, zejména suchá.
(590) Barevná
(730) **Sano - Moderní výživa zvířat spol. s r.o.**, Npor. O. Bartoška 15, Domažlice, 34401, CZ
(740) Mgr. Marie Šebelová, advokátka, Na Zderaze 15, Praha 2, 12000

- (510) (31) křima pro zvířata, zejména suchá.
(590) Barevná
(730) **Sano - Moderní výživa zvířat spol. s r.o.**, Npor. O. Bartoška 15, Domažlice, 34401, CZ
(740) Mgr. Marie Šebelová, advokátka, Na Zderaze 15, Praha 2, 12000

- (210) **O-426064**
(220) 05.05.2005
(320) 05.05.2005
(511) 31
(540)

PigSan

- (210) **O-426061**
(220) 05.05.2005
(320) 05.05.2005
(511) 31
(540)

BabySan

- (510) (31) krmiva pro zvířata, zejména suchá.
(590) Barevná
(730) **Sano - Moderní výživa zvířat spol. s r.o.**, Npor. O. Bartoška 15, Domažlice, 34401, CZ
(740) Mgr. Marie Šebelová, advokátka, Na Zderaze 15, Praha 2, 12000

- (510) (31) krmiva pro zvířata, zejména suchá.
(590) Barevná
(730) **Sano - Moderní výživa zvířat spol. s r.o.**, Npor. O. Bartoška 15, Domažlice, 34401, CZ
(740) Mgr. Marie Šebelová, advokátka, Na Zderaze 15, Praha 2, 12000

- (210) **O-426065**
(220) 05.05.2005
(320) 05.05.2005
(511) 16, 31, 41, 44
(540)

Nowoczesne żywienie zwierząt

- (210) **O-426062**
(220) 05.05.2005
(320) 05.05.2005
(511) 31
(540)

LakSan

- (510) (31) krmiva pro zvířata, zejména suchá.
(590) Barevná

- (510) (16) časopisy, noviny, tiskoviny, periodika; (31) krmiva pro zvířata, zejména suchá; (41) vzdělávání, organizování a vedení kongresů, konferencí a seminářů; (44) služby týkající se chovu zvířat, veterinární služby.
(590) Barevná
(730) **Sano - Moderní výživa zvířat spol. s r.o.**, Npor. O. Bartoška 15, Domažlice, 34401, CZ
(740) Mgr. Marie Šebelová, advokátka, Na Zderaze 15, Praha 2, 12000

- (210) **O-426066**
(220) 05.05.2005
(320) 05.05.2005
(511) 16, 31, 41, 44

(540)

*Suvtemena
htanidba životinja*

(510) (16) časopisy, noviny, tiskoviny, periodika; (31) krmiva pro zvířata, zejména suchá; (41) vzdělávání, organizování a vedení kongresů, konferencí a seminářů; (44) služby týkající se chovu zvířat, veterinární služby.

(590) Barevná

(730) **Sano - Moderní výživa zvířat spol. s r.o.**, Npor. O. Bartoška 15, Domažlice, 34401, CZ

(740) Mgr. Marie Šebelová, advokátka, Na Zderaze 15, Praha 2, 12000

(210) **O-426068**

(220) 05.05.2005

(320) 05.05.2005

(511) 16, 31, 41, 44

(540)

*Modern
Hayvan Besleme*

(510) (16) časopisy, noviny, tiskoviny, periodika; (31) krmiva pro zvířata, zejména suchá; (41) vzdělávání, organizování a vedení kongresů, konferencí a seminářů; (44) služby týkající se chovu zvířat, veterinární služby.

(590) Barevná

(730) **Sano - Moderní výživa zvířat, spol. s r.o.**, Npor. O. Bartoška 15, Domažlice, 34401, CZ

(740) Mgr. Marie Šebelová, advokátka, Na Zderaze 15, Praha 2, 12000

(210) **O-426069**

(220) 05.05.2005

(320) 05.05.2005

(511) 31

(540)

StartSan

(510) (31) krmiva pro zvířata, zejména suchá.

(590) Barevná

(730) **Sano - Moderní výživa zvířat, spol. s r.o.**, Npor. O. Bartoška 15, Domažlice, 34401, CZ

(740) Mgr. Marie Šebelová, advokátka, Na Zderaze 15, Praha 2, 12000

(210) **O-426070**

(220) 05.05.2005

(320) 05.05.2005

(511) 31

(540)

LactoSan

(510) (31) krmiva pro zvířata, zejména suchá.

(730) **Sano - Moderní výživa zvířat, spol. s r. o.**, Npor. O. Bartoška 15, Domažlice, 34401, CZ

(740) Mgr. Marie Šebelová, advokátka, Na Zderaze 15, Praha 2, 12000

(210) **O-426071**

(220) 05.05.2005

(320) 05.05.2005

(511) 31

(540)

ProtamíSan

(510) (31) krmiva pro zvířata, zejména suchá.

(730) **Sano - Moderní výživa zvířat, spol. s r. o.**, Npor. O. Bartoška 15, Domažlice, 34401, CZ

(740) Mgr. Marie Šebelová, advokátka, Na Zderaze 15, Praha 2, 12000

(210) **O-426072**

(220) 05.05.2005

(320) 05.05.2005

(511) 31

(540)

SanMast

(510) (31) krmiva pro zvířata, zejména suchá.

(730) **Sano - Moderní výživa zvířat, spol. s r. o.**, Npor. O. Bartoška 15, Domažlice, 34401, CZ

(740) Mgr. Marie Šebelová, Na Zderaze 15, Praha, 12000

(210) **O-426073**

(220) 05.05.2005

(320) 05.05.2005

(511) 16, 31, 41, 44

(540)

*Suvtemena
ishrana životinja*

(510) (16) časopisy, noviny, tiskoviny, periodika; (31) krmiva pro zvířata, zejména suchá; (41) vzdělávání, organizování a vedení kongresů, konferencí a seminářů; (44) služby týkající se chovu zvířat, veterinární služby.

(590) Barevná

(730) **Sano - Moderní výživa zvířat, spol. s r. o.**, Npor. O. Bartoška 15, Domažlice, 34401, CZ

(740) Mgr. Marie Šebelová, Na Zderaze 15, Praha, 12000

(210) **O-426204**

(220) 09.05.2005

(320) 09.05.2005

(511) 35, 36, 37, 39, 42

(540)

FINEP

(510) (35) zprostředkovatelská, konzultační a poradenská činnost v oblasti obchodu, zprostředkování obchodních záležitostí (nákup a prodej garáží, skladovacích prostor a ploch, parkovacích a odstavných ploch), export - import - zahraniční obchod, propagace, inzerce a poskytování obchodních informací

prostřednictvím všech druhů médií, marketing, činnost podnikatelských, organizačních a ekonomických poradců, výstavní akce pro komerční účely; (36) činnost finančních poradců, činnost realitní kanceláře, inženýrská, poradenská a obstaravatelská činnost v investiční výstavbě, koupě, prodej a pronájem bytových a nebytových prostor zařazených do této třídy, správa nemovitostí; (37) provádění bytových, občanských, dopravních a průmyslových staveb a investičních celků, jejich změny a odstraňování, odborná pomoc a autorský dozor ve stavebnictví, zprostředkovatelská, poradenská a obstaravatelská činnost v uvedených oblastech; (39) pronájem garáží, skladovacích prostor a ploch, parkovacích a odstavných ploch; (42) inženýrská a projektová činnost v investiční výstavbě a stavebnictví, zprostředkovatelská, konzultační a poradenská činnost v uvedených oblastech.

(730) **FINEP & partners, a.s.**, Václavské nám. 1/846, Praha 1, 11000, CZ

(740) Ing. Francis Jupa, patentový zástupce, Měchenická 4/2554, Praha 4, 14100

(210) **O-426327**

(220) 12.05.2005

(320) 12.05.2005

(511) 3, 5, 30

(540)

EPAM SKVORCOVA

(510) (3) přípravky pro čištění, bělení, leštění, odmašťování a broušení, mýdla, přípravky kosmetické, vonné a parfumerie, jako například oleje, masti, krémy, vody, kůry, vosky, pasty, pomády, vazelíny, silice, soli, šampóny; (5) farmaceutické a hygienické výrobky pro lékařské účely, jako jsou bylinné a živočišné výtažky, výživové doplňky, bílkovinné přípravky, balzámy, krémy a masti, vitamíny, minerály, stopové prvky, sirupy, výtažky z léčivých bylin, bylinné čaje, léčivé byliny a kořeny, cukrovinky s léčivými přísadami, léčivé oleje a tuky, léčivé soli, soli pro koupele, bahno léčivé, tinktury, alkohol pro léčebné účely, farmaceutické potraviny a potraviny určené pro zvláštní a zdravotní výživu, funkční potraviny a doplňky stravy, diabetické a dietetické přípravky pro léčebné účely, potraviny pro batolata; (30) potravinové doplňky ne pro lékařské účely v rámci této třídy obsahující látky rostlinného původu jako například čaj, kakao, čokoládové a čajové nápoje, potraviny z obilovin pro lidskou potřebu, tyčinky, med, koření.

(730) **Balán Miroslav**, U Koruny 353, Kutná Hora - Sedlec, 28403, CZ

(740) Ing. Michal Jupa, patentový zástupce, Na Baních 1385, Praha 5 - Zbraslav, 15600

(210) **O-426404**

(220) 16.05.2005

(320) 16.05.2005

(511) 16, 29, 30, 32, 43

(540)

KRAJANKA

(510) (16) papír voskovaný, výrobky z papíru a kartónu, krabice z kartónu pro ukládání předmětů, papírové a umělohmotné obaly a kelímky v rámci této třídy, fotografie, tiskoviny, zejména časopisy, brožury a reklamní letáky, papírové známky; (29) mléko, mléčné výrobky a nápoje, čerstvé dezerty s obsahem mléčných výrobků, vejce, potraviny z masa, ryb, drůbeže a zvěřiny, paštiky, jedlé oleje a tuky, tukové pomazánky, kaviár, žampiony konzervované, zelenina konzervovaná, nakládaná, sušená a vařená, ovoce konzervované, mražené a zavařené, ovocné saláty, kompoty a džemy, konzervované, sušené nebo vařené potraviny z masa, ryb, drůbeže, zvěřiny nebo mléka; (30) chlazené a čerstvé nápoje připravované na základě kávy, kakaa nebo čokolády, kávovinové, kakaové a čokoládové příchuti, obilniny připravené pro osobní konzumaci, těstoviny, jemné pečivo, zákusky, dorty, cukroví, muesli, pudinky, sušenky, omáčky k ochucení, koření, mražené mléčné výrobky, zmrzlina, žvýkačky; (32) nealkoholické nápoje, minerální a stolní vody; (43) rychlé občerstvení, bufety, kavárny, restaurace.

(730) **Lounská mlékárna, s.r.o.**, Husova 1809, Louny, 44024, CZ

(740) **FISCHER & PARTNER**, Ing. Michael Fischer, Na Hrobci 5, Praha 2, 12800

(210) **O-426411**

(220) 16.05.2005

(320) 16.05.2005

(511) 25

(540)



(510) (25) oděvy, oblečení, spodní prádlo, obuv.

(730) **ORCHIDEA TRADE s. r. o.**, Areál STAZAP, Hala A9, Tiskařská 12, Praha 10 - Malešice, 10800, CZ

(210) **O-426456**

(220) 18.05.2005

(320) 18.05.2005

(511) 31

(540)



(510) (31) krmiva pro zvířata, zejména suchá.

(590) Barevná

(730) **Sano - Moderní výživa zvířat spol. s r.o.**, Npor. O. Bartoška 15, Domažlice, 34401, CZ

(740) Mgr. Marie Šebelová, advokátka, Na Zderaze 15, Praha 2, 12000

(210) **O-426485**

(220) 18.05.2005

(320) 18.05.2005

(511) 9, 25, 28

(540)



(510) (9) ochranné nákolennice pro dělníky, ochranné obleky proti úrazům, radiaci a ohni, ochranné rukavice, ochranné rukavice proti rentgenovému záření pro průmyslové účely, potápěčské rukavice, ochranné azbestové rukavice; (25) kombinézy pracovní, konfekce, oděvy, rukavice, dámské dlouhé rukavice, rukavice bez prstů, rukavice palcové, rukávničky; (28) rukavice pro sportovní hry, rukavice baseballové, rukavice boxerské, rukavice golfové, rukavice pro šermíře.

(730) **Ladislav Koumar - MIRO - textilní výroba**, Borová 275, Borová u Poličky, 56982, CZ

(740) Václav Müller, patentový zástupce, Filipova 2016, Praha 4, 14800

Zamítnuté a částečně zamítnuté přihlášky ochranných známek po zveřejnění(210) **O-147887**

(540)

STOLNAYA(583) 11.05.2005 / zamítnutí přihlášky

(210) **O-155986**

(540)

PROMALAK(583) 06.05.2005 / částečné zamítnutí přihlášky

(210) **O-190893**

(540)

**Starobrno Baron Trenck
BierBrand Carpe Diem**(583) 28.04.2005 / částečné zamítnutí přihlášky

(210) **O-195472**

(540)

(583) 04.04.2005 / částečné zamítnutí přihlášky

Zamítnuté námitky

(210) **O-161467**

(540) **AROMA SOUZNĚNÍ**

(583) 09.05.2005

(210) **O-178910**

(540) **etnies**

(583) 05.05.2005

(210) **O-186962**

(540) **ICE STAR**

(583) 09.05.2005

(210) **O-193769**

(540) **PRAGUE
CZECH
ME
OUT!**

(583) 27.04.2005

(210) **O-198166**

(540) **SEMIFLEX**

(583) 09.05.2005

**Přehled záписů охранных знамек без зміны
ve vztahu ke zveřejněným přihláškám**

Číselný přehled

271511, 272534, 272535, 272536, 272537, 272538, 272539, 272540, 272541, 272542, 272543, 272544, 272545, 272546, 272547, 272548, 272549, 272550, 272551, 272552, 272553, 272554, 272555, 272556, 272557, 272558, 272559, 272560, 272561, 272562, 272563, 272564, 272565, 272566, 272567, 272568, 272569, 272570, 272571, 272572, 272573, 272574, 272575, 272576, 272577, 272578, 272579, 272580, 272581, 272582, 272583, 272584, 272585, 272586, 272587, 272588, 272589, 272590, 272591, 272592, 272593, 272594, 272595, 272596, 272597, 272598, 272599, 272600, 272601, 272602, 272603, 272604, 272605, 272606, 272607, 272608, 272609, 272610, 272611, 272612, 272613, 272614, 272615, 272616, 272617, 272618, 272619, 272620, 272621, 272622, 272623, 272624, 272625, 272626, 272627, 272628, 272629, 272630, 272631, 272632, 272633, 272634, 272635, 272636, 272637, 272638, 272639, 272640, 272641, 272642, 272643, 272644, 272645, 272646, 272647, 272648, 272649, 272650, 272651, 272652, 272653, 272654, 272655, 272656, 272657, 272658, 272659, 272660, 272661, 272662, 272663, 272664, 272665, 272666, 272667, 272668, 272669, 272670, 272671, 272672, 272673, 272674, 272675, 272676, 272677, 272678, 272679, 272680, 272681, 272682, 272683, 272684, 272685, 272686, 272687, 272688, 272689, 272690, 272691, 272692, 272693, 272694, 272695, 272696, 272697, 272698, 272699, 272700, 272701, 272702, 272703, 272704, 272705, 272706, 272707, 272708, 272709, 272710, 272711, 272712, 272713, 272714, 272715, 272716, 272717, 272718, 272719, 272720, 272721, 272722, 272723, 272724, 272725, 272726, 272727, 272728, 272729, 272730, 272731, 272732, 272733, 272734, 272735, 272736, 272737, 272738, 272739, 272740, 272741, 272742, 272743, 272744, 272745, 272746, 272747, 272748, 272749, 272750, 272751, 272752, 272753, 272754, 272755, 272756, 272757, 272758, 272759, 272760, 272761, 272762, 272763, 272764, 272765, 272766, 272767, 272768, 272769, 272770, 272771, 272772, 272773, 272774, 272775, 272776, 272777, 272778, 272779, 272780, 272781, 272782, 272783, 272784, 272785, 272786, 272787, 272788, 272789, 272790, 272791, 272792, 272793, 272794, 272795, 272796, 272797, 272798, 272799, 272800, 272801, 272802, 272803, 272804, 272805, 272806, 272807, 272808, 272809, 272810, 272811, 272812, 272813, 272814, 272815, 272816, 272817, 272818, 272819, 272820, 272821, 272822, 272823, 272824, 272825, 272826, 272827, 272828, 272829, 272830, 272831, 272832, 272833, 272834, 272835, 272836, 272837, 272838, 272839, 272840, 272841, 272842, 272843, 272844, 272845, 272846, 272847, 272848, 272849, 272850, 272851, 272852, 272853, 272854, 272855, 272856, 272857, 272858, 272859, 272860, 272861, 272862, 272863, 272864, 272865, 272866, 272867, 272868, 272869, 272870, 272871, 272872, 272873, 272874, 272875, 272876, 272877, 272878, 272879, 272880, 272881, 272882, 272883, 272884, 272885, 272886, 272887, 272888, 272889, 272890, 272891, 272892, 272893, 272894, 272895, 272896, 272897, 272898, 272899, 272900, 272901, 272902, 272903, 272904, 272905, 272906, 272907, 272908, 272909, 272910, 272911, 272912, 272913, 272914, 272915, 272916, 272917, 272918, 272919, 272920, 272921, 272922, 272923, 272924, 272925, 272926, 272927, 272928, 272929, 272930, 272931, 272932, 272933, 272934, 272935, 272936, 272937.

Zápis ochranných známek bez změny ve vztahu ke zveřejněným přihláškám

(111) **271511**
(220) 14.06.2004
(320) 14.06.2004
(442) 15.12.2004
(151) 12.04.2005
(730) **Malkus Pavel**, Pod Vinohradem 25, Praha 4, 14700, CZ
(210) O-347458

(111) **272534**
(220) 17.12.2001
(320) 17.12.2001
(442) 14.07.2004
(151) 11.05.2005
(730) **Digitální svět s.r.o.**, Rokycanova 2654, Pardubice, 53002, CZ
(210) O-174961

(111) **272535**
(220) 20.03.2002
(320) 20.03.2002
(442) 16.04.2003
(151) 11.05.2005
(730) **Petr Voráček**, Sadová 51, Karlovy Vary, 36001, CZ
(210) O-177974

(111) **272536**
(220) 22.04.2003
(320) 22.04.2003
(442) 12.11.2003
(151) 11.05.2005
(730) **STAROBRNO, a. s.**, Hlinky 160/12, BRNO, 66147, CZ
(210) O-190893

(111) **272537**
(220) 11.07.2003
(320) 11.07.2003
(442) 17.12.2003
(151) 11.05.2005
(730) **Jiří Hrudka**, Pod hajnicí 205, Velké Přílepy, 25264, CZ
(210) O-193769

(111) **272538**
(220) 02.09.2003
(320) 02.09.2003
(442) 14.07.2004
(151) 11.05.2005
(730) **U hradeb, a.s.**, Mostecká 273/3, Praha 1, 11800, CZ
(210) O-195472

(111) **272539**
(220) 08.12.2003
(320) 08.12.2003
(442) 18.08.2004
(151) 11.05.2005
(730) **TEMPO - Klatovy s.r.o.**, Veselí 17, Janovice nad Úhlavou, 34021, CZ
(210) O-198961

(111) **272540**
(220) 19.04.2004
(320) 19.04.2004
(442) 10.11.2004
(151) 11.05.2005
(730) **PHARMA UNITED INC.**, 255 Keele St., Toronto, Ontario, CA
(210) O-345614

(111) **272541**
(220) 01.07.2004
(320) 01.07.2004
(442) 12.01.2005
(151) 11.05.2005
(730) **Guseppe, a.s.**, tř. ČSA 449, Hradec Králové, 50003, CZ
(210) O-355901

(111) **272542**
(220) 14.10.2004
(320) 14.10.2004
(442) 12.01.2005
(151) 11.05.2005
(730) **Helsinki group s. r. o.**, Hrušovská 2653/14, Ostrava, 70200, CZ
(210) O-360159

(111) **272543**
(220) 23.11.2004
(320) 23.11.2004
(442) 12.01.2005
(151) 11.05.2005
(730) **Ther Daniel**, Grafická 22, Praha 5, 15000, CZ
(210) O-420721

(111) **272544**
(220) 26.05.2000
(320) 26.05.2000
(442) 16.02.2005
(151) 25.05.2005
(730) **JUDr. Jaroslav Janeček**, Starodubečská 205/39, Praha 10 - Dubeč, 10700, CZ
(210) O-155790

(111) **272545**
(220) 03.06.2002
(320) 03.06.2002
(442) 16.02.2005
(151) 25.05.2005
(730) **DRAGON CZ s.r.o.**, Výhon 18, Brno, 63500, CZ
(210) O-180387

(111) **272546**
(220) 10.07.2002
(320) 10.07.2002
(442) 16.02.2005
(151) 25.05.2005
(730) **California Board Sports, Inc.**, 7130 Convoy Court, San Diego, CA, US
(210) O-181761

(111) **272547**
(220) 27.09.2002
(320) 27.09.2002
(442) 17.09.2003
(151) 25.05.2005
(730) **STAROBRNO, a.s.**, Hlinky 160/12, Brno, 66147, CZ
(210) O-184032

(111) **272548**
(220) 17.10.2002
(320) 17.10.2002
(442) 16.02.2005
(151) 25.05.2005
(730) **Felix Polska Sp. z o.o.**, Niedzwiedz 64, 32-090 Slomniki k. Krakowa, PL
(210) O-184748

(111) **272549**
 (220) 14.11.2002
 (320) 14.11.2002
 (442) 16.02.2005
 (151) 25.05.2005
 (730) **TAIZA sarl**, 2 rue de Tournon, Paris, 75006, FR
 (210) O-185555

(111) **272550**
 (220) 27.01.2003
 (320) 27.01.2003
 (442) 16.02.2005
 (151) 25.05.2005
 (730) **IMOS group s.r.o.**, Tečovice 353, Zlín, 76302, CZ
 (210) O-187977

(111) **272551**
 (220) 06.03.2003
 (320) 06.03.2003
 (442) 16.02.2005
 (151) 25.05.2005
 (730) **Martin Břeň**, Španielova 1268, Praha 6, 16300, CZ
 (210) O-189418

(111) **272552**
 (220) 04.04.2003
 (320) 04.04.2003
 (442) 16.02.2005
 (151) 25.05.2005
 (730) **ISOline s. r. o.**, Kozi 915/7, Praha 1, 11000, CZ
 (210) O-190335

(111) **272553**
 (220) 06.05.2003
 (320) 06.05.2003
 (442) 16.02.2005
 (151) 25.05.2005
 (730) **QUENTIN, spol. s r. o.**, Bělohorská 45, Praha 6, 16900, CZ
 (210) O-191423

(111) **272554**
 (220) 11.06.2003
 (320) 11.06.2003
 (442) 16.02.2005
 (151) 25.05.2005
 (730) **COUNTRY RADIO s. r. o.**, Zenklova 34, Praha 8, 18000, CZ
 (210) O-192654

(111) **272555**
 (220) 29.07.2003
 (320) 29.07.2003
 (442) 16.02.2005
 (151) 25.05.2005
 (730) **CYNDicate AK, spol. s r. o.**, Jasná 1513, Praha 4, 14700, CZ
 (210) O-194390

(111) **272556**
 (220) 19.08.2003
 (320) 19.08.2003
 (442) 16.02.2005
 (151) 25.05.2005
 (730) **Flow East a.s.**, Mostecká 12/49, Praha 1, 11800, CZ
 (210) O-195066

(111) **272557**
 (220) 23.09.2003
 (320) 23.09.2003
 (442) 16.02.2005
 (151) 25.05.2005

(730) **Jihomoravské pivovary, a.s.**, náměstí Čsl. armády
 116/4, Vyškov, 68201, CZ
 (210) O-196172

(111) **272558**
 (220) 25.09.2003
 (320) 25.09.2003
 (442) 16.02.2005
 (151) 25.05.2005
 (730) **ESAP s. r. o.**, Národní 11, Praha 1, 11000, CZ
 (210) O-196267

(111) **272559**
 (220) 16.10.2003
 (320) 16.10.2003
 (442) 16.02.2005
 (151) 25.05.2005
 (730) **VEIDEC s.r.o.**, Hradecká 537, Pardubice, 53009, CZ
 (210) O-196958

(111) **272560**
 (220) 30.10.2003
 (320) 30.10.2003
 (442) 16.02.2005
 (151) 25.05.2005
 (730) **INGENIX, INC. Společnost zřízena podle zákonů státu Delaware**, 12125 Technology Drive, Eden Prairie, MN, US
 (210) O-197500

(111) **272561**
 (220) 06.11.2003
 (320) 06.11.2003
 (442) 16.02.2005
 (151) 25.05.2005
 (730) **Dr. Staněk spol. s r.o.**, Nad Schody 271, Praha 5, 15500, CZ
 (210) O-197744

(111) **272562**
 (220) 07.11.2003
 (320) 07.11.2003
 (442) 16.02.2005
 (151) 25.05.2005
 (730) **BONGRAIN S.A.**, 42 rue Rieussec, Viroflay, FR
 (210) O-197756

(111) **272563**
 (220) 07.11.2003
 (320) 07.11.2003
 (442) 16.02.2005
 (151) 25.05.2005
 (730) **SSL Products Limited**, 35 New Bridge Street, London EC4V 6BW, GB
 (210) O-197797

(111) **272564**
 (220) 18.11.2003
 (320) 18.11.2003
 (442) 14.01.2004
 (151) 25.05.2005
 (730) **ELEKTRODESIGN ventilátory spol. s r.o.**, Květinová 16, Praha 3, 13000, CZ
 (210) O-198166

(111) **272565**
 (220) 20.11.2003
 (320) 20.11.2003
 (442) 16.02.2005
 (151) 25.05.2005
 (730) **CEMA, a.s.**, gen. Sochora 705, Třebíč, 67401, CZ
 (210) O-198271

(111) **272566**
(220) 08.12.2003
(320) 08.12.2003
(442) 16.02.2005
(151) 25.05.2005
(730) **FotoStar s.r.o.**, Masarykova 30/95, Teplice, 41680, CZ
(210) O-198921

(111) **272567**
(220) 17.12.2003
(320) 17.12.2003
(442) 16.02.2005
(151) 25.05.2005
(730) **G's Czech s.r.o.**, Heroltice 65, Jihlava, 58601, CZ
(210) O-199246

(111) **272568**
(220) 17.12.2003
(320) 17.12.2003
(442) 16.02.2005
(151) 25.05.2005
(730) **G's Czech s. r. o.**, Heroltice 65, Jihlava, 58601, CZ
(210) O-199247

(111) **272569**
(220) 12.01.2004
(320) 12.01.2004
(442) 16.02.2005
(151) 25.05.2005
(730) **ČEPOS - Česká potravinářská obchodní a.s.**, U Prioru 804/1, Praha 6 - Ruzyně, 16100, CZ
(210) O-342047

(111) **272570**
(220) 19.01.2004
(320) 19.01.2004
(442) 16.02.2005
(151) 25.05.2005
(730) **AUTOPRIMA spol. s r. o.**, Obchodní 126, Čestlice, 25170, CZ
(210) O-342221

(111) **272571**
(220) 19.01.2004
(320) 19.01.2004
(442) 16.02.2005
(151) 25.05.2005
(730) **FTV PRIMA, spol. s r.o.**, Na Žertvách 24/132, Praha 8, 18000, CZ
(210) O-342268

(111) **272572**
(220) 21.01.2004
(320) 21.01.2004
(442) 16.02.2005
(151) 25.05.2005
(730) **Travel Service a. s.**, Janáčkovo nábřeží 59/138, Praha 5, 15000, CZ
(210) O-342348

(111) **272573**
(220) 21.01.2004
(320) 21.01.2004
(442) 16.02.2005
(151) 25.05.2005
(730) **Komora veterinárních lékařů České republiky**, Palackého 1-3, Brno-Královo Pole, 61242, CZ
(210) O-342358

(111) **272574**
(220) 21.01.2004
(320) 21.01.2004
(442) 16.02.2005
(151) 25.05.2005

(730) **Mlékárna Valašské Meziříčí, spol. s r. o.**, Zámecká 2/57, Krásno nad Bečvou, 75727, CZ
(210) O-342367

(111) **272575**
(220) 26.01.2004
(320) 26.01.2004
(442) 16.02.2005
(151) 25.05.2005
(730) **Lease Plan Česká republika, s.r.o.**, Pekařská 14, Praha 5, 15500, CZ
(210) O-342491

(111) **272576**
(220) 05.02.2004
(320) 05.02.2004
(442) 16.02.2005
(151) 25.05.2005
(730) **Nealko Hejtmánkovice a. s.**, Hejtmánkovice 109, Broumov 1, 55001, CZ
(210) O-342843

(111) **272577**
(220) 05.02.2004
(320) 05.02.2004
(442) 16.02.2005
(151) 25.05.2005
(730) **Nealko Hejtmánkovice a. s.**, Hejtmánkovice 109, Broumov 1, 55001, CZ
(210) O-342844

(111) **272578**
(220) 05.02.2004
(320) 05.02.2004
(442) 16.02.2005
(151) 25.05.2005
(730) **Nealko Hejtmánkovice a. s.**, Hejtmánkovice 109, Broumov 1, 55001, CZ
(210) O-342845

(111) **272579**
(220) 11.02.2004
(320) 11.02.2004
(442) 16.02.2005
(151) 25.05.2005
(730) **ALIMA značková potravina a.s.**, Lopatecká 13, Praha 4, 14000, CZ
(210) O-343025

(111) **272580**
(220) 17.02.2004
(320) 17.02.2004
(442) 16.02.2005
(151) 25.05.2005
(730) **PINKO a.s.**, Vlašimská 409, Benešov u Prahy, 25601, CZ
(210) O-343206

(111) **272581**
(220) 27.02.2004
(320) 27.02.2004
(442) 16.02.2005
(151) 25.05.2005
(730) **REAL COMPANY, spol. s r. o.**, Filipova 12, Brno, 63500, CZ
(210) O-343596

(111) **272582**
(220) 05.03.2004
(320) 05.03.2004
(442) 16.02.2005
(151) 25.05.2005
(730) **ZANNO s. r. o.**, Žišovská 1627, Praha 9, 19016, CZ

(210) O-343850	(111) 272591
(111) 272583	(220) 01.04.2004
(220) 08.03.2004	(320) 01.04.2004
(320) 08.03.2004	(442) 16.02.2005
(442) 15.09.2004	(151) 25.05.2005
(151) 25.05.2005	(730) International Syndicate Group Ltd. , Al Marija Street No. 118, Mina Office Complex, Suite 501 Sharjah, AE
(730) Berentzen Distillers International GmbH , Ritterstrasse 7, Haselünne, DE	(210) O-345051
(210) O-343930	(111) 272592
(111) 272584	(220) 02.04.2004
(220) 09.03.2004	(320) 02.04.2004
(320) 09.03.2004	(442) 16.02.2005
(442) 16.02.2005	(151) 25.05.2005
(151) 25.05.2005	(730) FILSON, s.r.o. , Slévačská 902/11, Praha 9, 19800, CZ
(730) S Autoleasing, a.s. , Střelničná 8/1680, Praha 8, 18200, CZ	(210) O-345123
(210) O-343959	(111) 272593
(111) 272585	(220) 02.04.2004
(220) 12.03.2004	(320) 02.04.2004
(320) 12.03.2004	(442) 16.02.2005
(442) 16.02.2005	(151) 25.05.2005
(151) 25.05.2005	(730) FILSON, s.r.o. , Slévačská 902/11, Praha 9, 19800, CZ
(730) SAT internet, info, s. r. o. , Třída Míru 92, Pardubice, 53002, CZ	(210) O-345124
(210) O-344061	(111) 272594
(111) 272586	(220) 07.04.2004
(220) 12.03.2004	(320) 07.04.2004
(320) 12.03.2004	(442) 16.02.2005
(442) 16.02.2005	(151) 25.05.2005
(151) 25.05.2005	(730) Andres Evžen Ing., RNDr. , Vinohradská 71, Praha 2, 12000, CZ
(730) BUSINESS CENTRE SERVICE a.s. , K Žižkovu 851, Praha 9, 19093, CZ	(210) O-345240
(210) O-344075	(111) 272595
(111) 272587	(220) 07.04.2004
(220) 15.03.2004	(320) 07.04.2004
(320) 15.03.2004	(442) 16.02.2005
(442) 13.10.2004	(151) 25.05.2005
(151) 25.05.2005	(730) Tchibo Praha, spol. s r.o. , Pávovská 3138/75, Jihlava, 58601, CZ
(730) Jindřich Hudeček - HUDYSPORT , Bynovec 138, Bynovec, 40714, CZ	(210) O-345261
(210) O-344394	(111) 272596
(111) 272588	(220) 13.04.2004
(220) 15.03.2004	(320) 13.04.2004
(320) 15.03.2004	(442) 16.02.2005
(442) 16.02.2005	(151) 25.05.2005
(151) 25.05.2005	(730) Norek Petr Ing. , Dukelská 26, Třebíč, 67401, CZ
(730) Den Braven Czech and Slovak s.r.o. , Úvalno 353, Úvalno, 79391, CZ	(210) O-345405
(210) O-344412	(111) 272597
(111) 272589	(220) 27.04.2004
(220) 16.03.2004	(320) 27.04.2004
(320) 16.03.2004	(442) 16.02.2005
(442) 16.02.2005	(151) 25.05.2005
(151) 25.05.2005	(730) i like this! s.r.o. , Pobřežní 16/18, Praha 8, 18600, CZ
(730) STAVEBNINY Beránek spol. s r. o. , Hřbitovní 29, Plzeň, 31705, CZ	(210) O-345911
(210) O-344468	(111) 272598
(111) 272590	(220) 28.04.2004
(220) 17.03.2004	(320) 28.04.2004
(320) 17.03.2004	(442) 16.02.2005
(442) 16.02.2005	(151) 25.05.2005
(151) 25.05.2005	(730) Pacovský Michal JUDr. , Nad Rokoskou 38, Praha 8, 18005, CZ
(730) Hozák Tomáš , Václavovská 25/1, Děčín XXII - Václavov, 40502, CZ	(210) O-345941
(210) O-344484	(111) 272599
	(220) 28.04.2004
	(320) 28.04.2004
	(442) 16.02.2005
	(151) 25.05.2005

(730) "MASPEX" Sp. z o. o., Chopina 10, Wadowice, PL
(210) O-345951

(111) **272600**
(220) 04.05.2004
(320) 04.05.2004
(442) 16.02.2005
(151) 25.05.2005

(730) **ADA Zlín, s.r.o.**, Biskupice 20, Biskupice u Luhačovic,
76341, CZ
(210) O-346196

(111) **272601**
(220) 13.05.2004
(320) 13.05.2004
(442) 16.02.2005
(151) 25.05.2005

(730) **Zouhar Jaroslav**, Španělská 1155/8, Praha 2, 12000, CZ
(210) O-346487

(111) **272602**
(220) 13.05.2004
(320) 13.05.2004
(442) 16.02.2005
(151) 25.05.2005

(730) **TERINVEST s.r.o.**, Legerova 15, Praha 2, 12000, CZ
(210) O-346522

(111) **272603**
(220) 14.05.2004
(320) 14.05.2004
(442) 16.02.2005
(151) 25.05.2005

(730) **Ing. Václav Podhorný**, nám. Republiky 1643/2,
Šumperk, 78701, CZ
(210) O-346556

(111) **272604**
(220) 14.05.2004
(320) 14.05.2004
(442) 16.02.2005
(151) 25.05.2005

(730) **Hachette Filipacchi 2000, spol. s r.o.**, Na Zátorce 3,
Praha 6, 16000, CZ
(210) O-346557

(111) **272605**
(220) 17.05.2004
(320) 17.05.2004
(442) 16.02.2005
(151) 25.05.2005

(730) **CUSHMAN & WAKEFIELD HEARLEY & BAKER,
s.r.o.**, Melantrichova 17b-19, Praha 1, 11000, CZ
(210) O-346593

(111) **272606**
(220) 17.05.2004
(320) 17.05.2004
(442) 16.02.2005
(151) 25.05.2005

(730) **CUSHMAN & WAKEFIELD HEALEY & BAKER,
s.r.o.**, Melantrichova 17b-19, Praha 1, 11000, CZ
(210) O-346595

(111) **272607**
(220) 19.05.2004
(320) 19.05.2004
(442) 16.02.2005
(151) 25.05.2005

(730) **EXBIO Olomouc s.r.o.**, Hněvotínská 241/52, Olomouc,
Nová Ulice, 77900, CZ
(210) O-346656

(111) **272608**
(220) 21.05.2004
(320) 21.05.2004
(442) 16.02.2005
(151) 25.05.2005
(730) **M.I.P. Group, a.s.**, Hollarovo náměstí 11, Praha 3,
13000, CZ
(210) O-346760

(111) **272609**
(220) 26.05.2004
(320) 26.05.2004
(442) 16.02.2005
(151) 25.05.2005

(730) **Immo-press, a.s.**, Na Březince 14/1513, Praha 5, 15000,
CZ
(210) O-346858

(111) **272610**
(220) 27.05.2004
(320) 27.05.2004
(442) 16.02.2005
(151) 25.05.2005

(730) **Malířské středisko Čechy, s.r.o.**, Nádražní ul. 293,
Zákupy, 47123, CZ
(210) O-346906

(111) **272611**
(220) 31.05.2004
(320) 31.05.2004
(442) 16.02.2005
(151) 25.05.2005

(730) **Hriadelová Jana**, Nedvědice 335, Nedvědice, 59262,
CZ
(210) O-346980

(111) **272612**
(220) 01.06.2004
(320) 01.06.2004
(442) 16.02.2005
(151) 25.05.2005

(730) **TATRAKON, spol. s r. o.**, Alžbětina 23, Poprad, 5801,
SK
(210) O-347040

(111) **272613**
(220) 01.06.2004
(320) 01.06.2004
(442) 16.02.2005
(151) 25.05.2005

(730) **VÍNO BLATEL, a. s.**, Blatnice pod Sv. Antonínkem
855, Blatnice pod Sv. Antonínkem, 69671, CZ
(210) O-347069

(111) **272614**
(220) 02.06.2004
(320) 02.06.2004
(442) 16.02.2005
(151) 25.05.2005

(730) **Vaněk Bohuslav**, Dělnická 1131/24, Hlučín, 74801, CZ
(210) O-347083

(111) **272615**
(220) 02.06.2004
(320) 02.06.2004
(442) 16.02.2005
(151) 25.05.2005

(730) **Mabroc-Czechia, s.r.o.**, Karlov 495/15, Velké Meziříčí,
59401, CZ
(210) O-347105

(111) **272616**
(220) 02.06.2004

- (320) 02.06.2004
(442) 16.02.2005
(151) 25.05.2005
(730) **HELLADA s. r. o.**, U Hellady 372/1, Praha 4, 14000, CZ
(210) O-347108
-
- (111) **272617**
(220) 03.06.2004
(320) 03.06.2004
(442) 16.02.2005
(151) 25.05.2005
(730) **Kyrych Martin**, Klusáčkova 490/1, Brno, 60200, CZ
(210) O-347117
-
- (111) **272618**
(220) 08.06.2004
(320) 08.06.2004
(442) 16.02.2005
(151) 25.05.2005
(730) **ELECTUS, s.r.o.**, Wenzigova 11, Praha 2, 12000, CZ
(210) O-347253
-
- (111) **272619**
(220) 09.06.2004
(320) 09.06.2004
(442) 16.02.2005
(151) 25.05.2005
(730) **GEOMETRA OPAVA, spol. s r.o.**, Masařská 455/19, Opava - Město, 74601, CZ
(210) O-347272
-
- (111) **272620**
(220) 10.06.2004
(320) 10.06.2004
(442) 16.02.2005
(151) 25.05.2005
(730) **OMV Česká republika, s. r. o.**, Budějovická 3, Praha 4, 14021, CZ
(210) O-347333
-
- (111) **272621**
(220) 10.06.2004
(320) 10.06.2004
(442) 16.02.2005
(151) 25.05.2005
(730) **OMV Česká republika, s. r. o.**, Budějovická 3, Praha 4, 14021, CZ
(210) O-347334
-
- (111) **272622**
(220) 10.06.2004
(320) 10.06.2004
(442) 16.02.2005
(151) 25.05.2005
(730) **OMV Česká republika, s. r. o.**, Budějovická 3, Praha 4, 14021, CZ
(210) O-347335
-
- (111) **272623**
(220) 10.06.2004
(320) 10.06.2004
(442) 16.02.2005
(151) 25.05.2005
(730) **OMV Česká republika, s. r. o.**, Budějovická 3, Praha 4, 14021, CZ
(210) O-347336
-
- (111) **272624**
(220) 10.06.2004
(320) 10.06.2004
(442) 16.02.2005
(151) 25.05.2005
- (730) **DITES - VÁHY, spol. s r.o.**, Suchovršice 168, Úpice, 54232, CZ
(210) O-347354
-
- (111) **272625**
(220) 11.06.2004
(320) 11.06.2004
(442) 16.02.2005
(151) 25.05.2005
(730) **Kodítek Josef**, Hnátice 206, Hnátice, 56101, CZ
(210) O-347392
-
- (111) **272626**
(220) 15.06.2004
(320) 15.06.2004
(442) 16.02.2005
(151) 25.05.2005
(730) **Prefa Brno, a.s.**, Kotlářská 53, Brno, 60200, CZ
(210) O-347511
-
- (111) **272627**
(220) 17.06.2004
(320) 17.06.2004
(442) 16.02.2005
(151) 25.05.2005
(730) **T-SOFT, spol. s r.o.**, Novodvorská 1010/14, Praha 4 - Lhotka, 14201, CZ
(210) O-347554
-
- (111) **272628**
(220) 17.06.2004
(320) 17.06.2004
(442) 16.02.2005
(151) 25.05.2005
(730) **SELIKO Opava, a. s.**, Sadová 44, Opava, 74642, CZ
(210) O-347558
-
- (111) **272629**
(220) 21.06.2004
(320) 21.06.2004
(442) 16.02.2005
(151) 25.05.2005
(730) **Milan Krivánek**, Růžová 8, Praha 1, 11000, CZ
(210) O-355530
-
- (111) **272630**
(220) 22.06.2004
(320) 22.06.2004
(442) 16.02.2005
(151) 25.05.2005
(730) **HANÁK NÁŘADÍ, s.r.o.**, Velehradská 507, Kroměříž, 76701, CZ
(210) O-355577
-
- (111) **272631**
(220) 23.06.2004
(320) 23.06.2004
(442) 16.02.2005
(151) 25.05.2005
(730) **NAVIGGO GROUP s.r.o.**, Mezivrší 41, Praha 4, 14700, CZ
(210) O-355635
-
- (111) **272632**
(220) 28.06.2004
(320) 28.06.2004
(442) 16.02.2005
(151) 25.05.2005
(730) **STAROBRNO, a. s.**, Hlinky 160/12, Brno, 66147, CZ
(210) O-355763
-
- (111) **272633**
(220) 28.06.2004

(320) 28.06.2004
(442) 16.02.2005
(151) 25.05.2005
(730) **COSMOS, s.r.o.**, Farského 1390/8, Praha 7, 17000, CZ
(210) O-355775

(111) **272634**
(220) 02.07.2004
(320) 02.07.2004
(442) 16.02.2005
(151) 25.05.2005
(730) **BONGRAIN S.A.**, rue Rieussec 42, Viroflay, 78220, FR
(210) O-355926

(111) **272635**
(220) 07.07.2004
(320) 07.07.2004
(442) 16.02.2005
(151) 25.05.2005
(730) **RAPETO s.r.o.**, Údolní 30/51, Praha 4, 14700, CZ
(210) O-355994

(111) **272636**
(220) 12.07.2004
(320) 12.07.2004
(442) 16.02.2005
(151) 25.05.2005
(730) **Nazarčuk Libor**, Fintajslava 34, Břeclav, 69002, CZ
(210) O-356130

(111) **272637**
(220) 12.07.2004
(320) 12.07.2004
(442) 16.02.2005
(151) 25.05.2005
(730) **A.G.I. REAL, s.r.o.**, Klášterní 25, Plzeň, 30156, CZ
(210) O-356133

(111) **272638**
(220) 15.07.2004
(320) 15.07.2004
(442) 16.02.2005
(151) 25.05.2005
(730) **NetPro systems, spol. s r.o.**, Nerudova 749, Třemešná, 33011, CZ
(210) O-356227

(111) **272639**
(220) 15.07.2004
(320) 15.07.2004
(442) 16.02.2005
(151) 25.05.2005
(730) **Josef Vlasák - Kancelář ekonomického a finančního poradenství, M-Reality**, Pražská 32, České Budějovice, 37004, CZ
(210) O-356229

(111) **272640**
(220) 15.07.2004
(320) 15.07.2004
(442) 16.02.2005
(151) 25.05.2005
(730) **Ing. Viktor Hořin - EPAVA**, Chválkovická 5, Olomouc, 77900, CZ
(210) O-356234

(111) **272641**
(220) 16.07.2004
(320) 16.07.2004
(442) 16.02.2005
(151) 25.05.2005
(730) **EUROPRESS, k.s.**, Viktora Huga 6, Praha 5, 15000, CZ
(210) O-356269

(111) **272642**
(220) 16.07.2004
(320) 16.07.2004
(442) 16.02.2005
(151) 25.05.2005
(730) **DŘEVOMONTA s.r.o.**, Brněnská 454, Židlochovice, 66701, CZ
(210) O-356275

(111) **272643**
(220) 19.07.2004
(320) 19.07.2004
(442) 16.02.2005
(151) 25.05.2005
(730) **es group, a.s.**, Žižkova 260/21, Rýmařov, 79501, CZ
(210) O-356310

(111) **272644**
(220) 19.07.2004
(320) 19.07.2004
(442) 16.02.2005
(151) 25.05.2005
(730) **Rýva Luděk**, Sokolovská 568/308, Praha, 19000, CZ
Vojta Ladislav, Kolbenova 30, Praha 9, 19000, CZ
Šmehlík Michal, Italská 2415, Kladno, 27201, CZ
Neradil Jiří, Koulova 1606/2, Praha 6, 16000, CZ
(210) O-356323

(111) **272645**
(220) 20.07.2004
(320) 20.07.2004
(442) 16.02.2005
(151) 25.05.2005
(730) **A. G. I. REAL, s.r.o.**, Klášterní 25, Plzeň, 30156, CZ
(210) O-356368

(111) **272646**
(220) 21.07.2004
(320) 21.07.2004
(442) 16.02.2005
(151) 25.05.2005
(730) **Pankrác, a.s.**, Budějovická 64/5, Praha 4 - Michle, 14000, CZ
(210) O-356391

(111) **272647**
(220) 22.07.2004
(320) 22.07.2004
(442) 16.02.2005
(151) 25.05.2005
(730) **KAMPA PARK, spol. s r.o.**, Bolebořská 677, Praha 8, 18400, CZ
(210) O-356450

(111) **272648**
(220) 23.07.2004
(320) 23.07.2004
(442) 16.02.2005
(151) 25.05.2005
(730) **VITANA, a. s.**, Mělnická 133, Byšice, 27714, CZ
(210) O-356467

(111) **272649**
(220) 23.07.2004
(320) 23.07.2004
(442) 16.02.2005
(151) 25.05.2005
(730) **Firma Handlowa M and M Sp. z o. o.**, Zmigrodzka 242 D, Wrocław, PL
(210) O-356476

(111) **272650**
(220) 26.07.2004

-
- (320) 26.07.2004
(442) 16.02.2005
(151) 25.05.2005
(730) **Jaroslav Fuja - ELEKTROZ**, Osek u Rokycan 57,
Osek u Rokycan, 33821, CZ
(210) O-356522
-
- (111) **272651**
(220) 26.07.2004
(320) 26.07.2004
(442) 16.02.2005
(151) 25.05.2005
(730) **Dušek Jindřich**, U Háje 1700, Roztoky u Prahy, 29263,
CZ
(210) O-356524
-
- (111) **272652**
(220) 26.07.2004
(320) 26.07.2004
(442) 16.02.2005
(151) 25.05.2005
(730) **Waldsteinová Ivana**, Svatoslavova 1/554, Praha 4
Nusle, 14000, CZ
(210) O-356526
-
- (111) **272653**
(220) 26.07.2004
(320) 26.07.2004
(442) 16.02.2005
(151) 25.05.2005
(730) **Sedláková Eva**, Šošůvka 45, Sloup, 67913, CZ
(210) O-356528
-
- (111) **272654**
(220) 28.07.2004
(320) 28.07.2004
(442) 16.02.2005
(151) 25.05.2005
(730) **EKOMAT, s.r.o.**, Dobrá 195, Dobrá, 73951, CZ
(210) O-356611
-
- (111) **272655**
(220) 02.08.2004
(320) 02.08.2004
(442) 16.02.2005
(151) 25.05.2005
(730) **Continental Teves AG & Co. oHG**, Guerickestrasse 7,
Frankfurt /M., DE
(210) O-356739
-
- (111) **272656**
(220) 04.08.2004
(320) 04.08.2004
(442) 16.02.2005
(151) 25.05.2005
(730) **GUARANT International spol. s r.o.**, Opletalova 22,
Praha 1, 11000, CZ
(210) O-356825
-
- (111) **272657**
(220) 04.08.2004
(320) 04.08.2004
(442) 16.02.2005
(151) 25.05.2005
(730) **GUARANT International spol. s r.o.**, Opletalova 22,
Praha 1, 11000, CZ
(210) O-356826
-
- (111) **272658**
(220) 04.08.2004
(320) 04.08.2004
(442) 16.02.2005
(151) 25.05.2005
-
- (730) **KOVONA KARVINÁ a. s.**, Závodní 540/51, Karviná,
Nové Město, 73506, CZ
(210) O-356844
-
- (111) **272659**
(220) 04.08.2004
(320) 04.08.2004
(442) 16.02.2005
(151) 25.05.2005
(730) **CARL FREUDENBERG KG**, Hoehnerweg 2-4,
Weinheim, 69469, DE
(210) O-356846
-
- (111) **272660**
(220) 04.08.2004
(320) 04.08.2004
(442) 16.02.2005
(151) 25.05.2005
(730) **KOVONA KARVINÁ a. s.**, Závodní 540/51, Karviná,
Nové Město, 73506, CZ
(210) O-356850
-
- (111) **272661**
(220) 04.08.2004
(320) 04.08.2004
(442) 16.02.2005
(151) 25.05.2005
(730) **JUNI EXPORT - IMPORT, spol. s r. o.**, Pražákova 1,
Brno, 61900, CZ
(210) O-356852
-
- (111) **272662**
(220) 04.08.2004
(320) 04.08.2004
(442) 16.02.2005
(151) 25.05.2005
(730) **KOVONA KARVINÁ a. s.**, Závodní 540/51, Karviná,
Nové Město, 73506, CZ
(210) O-356854
-
- (111) **272663**
(220) 05.08.2004
(320) 05.08.2004
(442) 16.02.2005
(151) 25.05.2005
(730) **Fiebinger Radek**, Oblanov 23, Trutnov, 54101, CZ
(210) O-356890
-
- (111) **272664**
(220) 05.08.2004
(320) 05.08.2004
(442) 16.02.2005
(151) 25.05.2005
(730) **VHLED**, Na Jarově 2/2424, Praha 3, 13000, CZ
(210) O-356898
-
- (111) **272665**
(220) 05.08.2004
(320) 05.08.2004
(442) 16.02.2005
(151) 25.05.2005
(730) **Oskar Mobil a.s.**, Vinohradská 167, Praha 10, 10000,
CZ
(210) O-356899
-
- (111) **272666**
(220) 06.08.2004
(320) 06.08.2004
(442) 16.02.2005
(151) 25.05.2005
(730) **EDUCATIO MAHLER, s.r.o.**, Řičanova 5, Praha 6,
16900, CZ
(210) O-356903
-

-
- | | |
|---|---|
| (111) 272667 | (442) 16.02.2005 |
| (220) 06.08.2004 | (151) 25.05.2005 |
| (320) 06.08.2004 | (730) HUBER REISEN, spol. s r.o. , Malešická 17, Praha 3,
13000, CZ |
| (442) 16.02.2005 | (210) O-356936 |
| (151) 25.05.2005 | |
| (730) BTN Trade s.r.o. , Jiráskova 846, Černošice, 25228, CZ | |
| (210) O-356904 | |
-
- | | |
|--|---|
| (111) 272668 | (442) 16.02.2005 |
| (220) 06.08.2004 | (151) 25.05.2005 |
| (320) 06.08.2004 | (730) KOVO BRNO, družstvo , Mendlovo nám. 18, Brno,
60300, CZ |
| (442) 16.02.2005 | (210) O-356945 |
| (151) 25.05.2005 | |
| (730) TROJEK, s.r.o. , V jámě 8, Praha 1, 11000, CZ | |
| (210) O-356906 | |
-
- | | |
|---|--|
| (111) 272669 | (442) 16.02.2005 |
| (220) 06.08.2004 | (151) 25.05.2005 |
| (320) 06.08.2004 | (730) Česká televize , Na Hřebenech II., Praha 4 - Kavčí hory,
14070, CZ |
| (442) 16.02.2005 | (210) O-358258 |
| (151) 25.05.2005 | |
| (730) ENPROSPOL, s.r.o. , Českolipská 236, Benešov nad
Ploučnicí, 40722, CZ | |
| (210) O-356907 | |
-
- | | |
|---|--|
| (111) 272670 | (442) 16.02.2005 |
| (220) 06.08.2004 | (151) 25.05.2005 |
| (320) 06.08.2004 | (730) OKAY REAL, spol. s r.o. , Kširova 259, Brno, 61900,
CZ |
| (442) 16.02.2005 | (210) O-358297 |
| (151) 25.05.2005 | |
| (730) ENPROSPOL, s.r.o. , Českolipská 236, Benešov nad
Ploučnicí, 40722, CZ | |
| (210) O-356908 | |
-
- | | |
|---|--|
| (111) 272671 | (442) 16.02.2005 |
| (220) 06.08.2004 | (151) 25.05.2005 |
| (320) 06.08.2004 | (730) Klenoty aurum, a.s. , Jindřišská 17, Praha 1, 11000, CZ |
| (442) 16.02.2005 | (210) O-358363 |
| (151) 25.05.2005 | |
| (730) ENPROSPOL, s.r.o. , Českolipská 236, Benešov nad
Ploučnicí, 40722, CZ | |
| (210) O-356909 | |
-
- | | |
|---|--|
| (111) 272672 | (442) 16.02.2005 |
| (220) 06.08.2004 | (151) 25.05.2005 |
| (320) 06.08.2004 | (730) Klenoty aurum, a.s. , Jindřišská 17, Praha 1, 11000, CZ |
| (442) 16.02.2005 | (210) O-358364 |
| (151) 25.05.2005 | |
| (730) ENPROSPOL, s.r.o. , Českolipská 236, Benešov nad
Ploučnicí, 40722, CZ | |
| (210) O-356910 | |
-
- | | |
|--|--|
| (111) 272673 | (442) 16.02.2005 |
| (220) 06.08.2004 | (151) 25.05.2005 |
| (320) 06.08.2004 | (730) Klenoty aurum, a.s. , Jindřišská 17, Praha 1, 11000, CZ |
| (442) 16.02.2005 | (210) O-358365 |
| (151) 25.05.2005 | |
| (730) Centrum moderního vzdělávání, s. r. o. , Ostrovského
253/3, Praha 5, 15000, CZ | |
| (210) O-356914 | |
-
- | | |
|---|--|
| (111) 272674 | (442) 16.02.2005 |
| (220) 06.08.2004 | (151) 25.05.2005 |
| (320) 06.08.2004 | (730) Klenoty aurum, a.s. , Jindřišská 17, Praha 1, 11000, CZ |
| (442) 16.02.2005 | (210) O-358366 |
| (151) 25.05.2005 | |
| (730) EUROBLOK, spol. s r. o. , Rooseveltova 183, Osek,
41705, CZ | |
| (210) O-356924 | |
-
- | | |
|---------------------|---|
| (111) 272675 | (442) 16.02.2005 |
| (220) 06.08.2004 | (151) 25.05.2005 |
| (320) 06.08.2004 | (730) PENINSULA Trade Company, spol. s.r.o. , Uherská
632, Praha 9, 10900, CZ |
| | (210) O-358370 |
-

(111) 272684	(442) 16.02.2005
(220) 11.08.2004	(151) 25.05.2005
(320) 11.08.2004	(730) TEKRO spol. s r.o. , Višňová 2/484, Praha 4 - Krč,
(442) 16.02.2005	14000, CZ
(151) 25.05.2005	(210) O-358507
(730) PENINSULA Trade Company, spol. s r.o. , Uherská	
632, Praha 9, 10900, CZ	
(210) O-358372	
(111) 272685	(442) 16.02.2005
(220) 12.08.2004	(151) 25.05.2005
(320) 12.08.2004	(730) TEKRO spol. s r.o. , Višňová 2/484, Praha 4 - Krč,
(442) 16.02.2005	14000, CZ
(151) 25.05.2005	(210) O-358508
(730) Sárová Milada , Sluneční 21, Karlovy Vary, 36004, CZ	
(210) O-358433	
(111) 272686	(442) 16.02.2005
(220) 12.08.2004	(151) 25.05.2005
(320) 12.08.2004	(730) ISPAT Technologies Limited , 3rd Floor, Les Cascades,
(442) 16.02.2005	Edith Cavell Street, Port Louis, MU
(151) 25.05.2005	(210) O-358437
(730) ISPAT Technologies Limited , 3rd Floor, Les Cascades,	
Edith Cavell Street, Port Louis, MU	
(210) O-358437	
(111) 272687	(442) 16.02.2005
(220) 13.08.2004	(151) 25.05.2005
(320) 13.08.2004	(730) Štrýbl Josef , Francouzská 28/171, Praha 2, 12000, CZ
(442) 16.02.2005	Mařík Jan , Francouzská 28/171, Praha 2, 12000, CZ
(151) 25.05.2005	(210) O-358454
(730) Štrýbl Josef , Francouzská 28/171, Praha 2, 12000, CZ	
Mařík Jan , Francouzská 28/171, Praha 2, 12000, CZ	
(210) O-358454	
(111) 272688	(442) 16.02.2005
(220) 13.08.2004	(151) 25.05.2005
(320) 13.08.2004	(730) ParCar s.r.o. , Radlas 5, Brno, 60200, CZ
(442) 16.02.2005	(210) O-358462
(151) 25.05.2005	
(730) ParCar s.r.o. , Radlas 5, Brno, 60200, CZ	
(210) O-358462	
(111) 272689	(442) 16.02.2005
(220) 13.08.2004	(151) 25.05.2005
(320) 13.08.2004	(730) VITIS Trade, s. r. o. , Sásovská cesta 41, Banská
(442) 16.02.2005	Bystrica, 97401, SK
(151) 25.05.2005	(210) O-358463
(730) VITIS Trade, s. r. o. , Sásovská cesta 41, Banská	
Bystrica, 97401, SK	
(210) O-358463	
(111) 272690	(442) 16.02.2005
(220) 13.08.2004	(151) 25.05.2005
(320) 13.08.2004	(730) VITIS Trade, s. r. o. , Sásovská cesta 41, Banská
(442) 16.02.2005	Bystrica, 97401, SK
(151) 25.05.2005	(210) O-358464
(730) VITIS Trade, s. r. o. , Sásovská cesta 41, Banská	
Bystrica, 97401, SK	
(210) O-358464	
(111) 272691	(442) 16.02.2005
(220) 17.08.2004	(151) 25.05.2005
(320) 17.08.2004	(730) TEKRO spol. s r.o. , Višňová 2/484, Praha 4 - Krč,
(442) 16.02.2005	14000, CZ
(151) 25.05.2005	(210) O-358506
(730) TEKRO spol. s r.o. , Višňová 2/484, Praha 4 - Krč,	
14000, CZ	
(210) O-358506	
(111) 272692	(442) 16.02.2005
(220) 17.08.2004	(151) 25.05.2005
(320) 17.08.2004	
(442) 16.02.2005	
(151) 25.05.2005	
(730) TEKRO spol. s r.o. , Višňová 2/484, Praha 4 - Krč,	
14000, CZ	
(210) O-358506	
(111) 272693	(442) 16.02.2005
(220) 17.08.2004	(151) 25.05.2005
(320) 17.08.2004	(730) TEKRO spol. s r.o. , Višňová 2/484, Praha 4 - Krč,
(442) 16.02.2005	14000, CZ
(151) 25.05.2005	(210) O-358508
(730) TEKRO spol. s r.o. , Višňová 2/484, Praha 4 - Krč,	
14000, CZ	
(210) O-358508	
(111) 272694	(442) 16.02.2005
(220) 17.08.2004	(151) 25.05.2005
(320) 17.08.2004	(730) TEKRO spol. s r.o. , Višňová 2/484, Praha 4 - Krč,
(442) 16.02.2005	14000, CZ
(151) 25.05.2005	(210) O-358509
(730) TEKRO spol. s r.o. , Višňová 2/484, Praha 4 - Krč,	
14000, CZ	
(210) O-358509	
(111) 272695	(442) 16.02.2005
(220) 17.08.2004	(151) 25.05.2005
(320) 17.08.2004	(730) TEKRO spol. s r.o. , Višňová 2/484, Praha 4 - Krč,
(442) 16.02.2005	14000, CZ
(151) 25.05.2005	(210) O-358513
(730) TEKRO spol. s r.o. , Višňová 2/484, Praha 4 - Krč,	
14000, CZ	
(210) O-358513	
(111) 272696	(442) 16.02.2005
(220) 18.08.2004	(151) 25.05.2005
(320) 18.08.2004	(730) Šlachta Radim , Na Letně 451/45, Olomouc - Lazce,
(442) 16.02.2005	77200, CZ
(151) 25.05.2005	(210) O-358540
(730) Šlachta Radim , Na Letně 451/45, Olomouc - Lazce,	
77200, CZ	
(210) O-358540	
(111) 272697	(442) 16.02.2005
(220) 18.08.2004	(151) 25.05.2005
(320) 18.08.2004	(730) AGROTRADE, a.s. , Lopatecká 13, Praha 4, 14000, CZ
(442) 16.02.2005	(210) O-358567
(151) 25.05.2005	
(730) AGROTRADE, a.s. , Lopatecká 13, Praha 4, 14000, CZ	
(210) O-358567	
(111) 272698	(442) 16.02.2005
(220) 18.08.2004	(151) 25.05.2005
(320) 18.08.2004	(730) Competitive Edge Advisors, s.r.o. , Václavské nám. 55,
(442) 16.02.2005	Praha 1, 11000, CZ
(151) 25.05.2005	(210) O-358579
(730) Competitive Edge Advisors, s.r.o. , Václavské nám. 55,	
Praha 1, 11000, CZ	
(210) O-358579	
(111) 272699	(442) 16.02.2005
(220) 18.08.2004	(151) 25.05.2005
(320) 18.08.2004	(730) Competitive Edge Advisors s.r.o. , Václavské nám. 55,
(442) 16.02.2005	Praha 1, 11000, CZ
(151) 25.05.2005	(210) O-358580
(730) Competitive Edge Advisors s.r.o. , Václavské nám. 55,	
Praha 1, 11000, CZ	
(210) O-358580	
(111) 272700	(442) 16.02.2005
(220) 18.08.2004	(151) 25.05.2005
(320) 18.08.2004	
(442) 16.02.2005	
(151) 25.05.2005	

(730) Competitive Edge Advisors s.r.o. , Václavské nám. 55, Praha 1, 11000, CZ	(220) 23.08.2004 (320) 23.08.2004 (442) 16.02.2005 (151) 25.05.2005
(210) O-358581	(730) Entrée s.r.o. , Fričova 5/2500, Praha 2, 12000, CZ (210) O-358651
(111) 272701 (220) 18.08.2004 (320) 18.08.2004 (442) 16.02.2005 (151) 25.05.2005	(111) 272710 (220) 23.08.2004 (320) 23.08.2004 (442) 16.02.2005 (151) 25.05.2005
(730) TRIPOS, občanské sdružení , Praskolesy 195, Praskolesy, 26754, CZ	(730) Bučnák Milan , Bavory 134, Bavory, 69201, CZ (210) O-358652
(210) O-358589	
(111) 272702 (220) 19.08.2004 (320) 19.08.2004 (442) 16.02.2005 (151) 25.05.2005	(111) 272711 (220) 23.08.2004 (320) 14.07.2004 (442) 16.02.2005 (151) 25.05.2005
(730) Dibaq a.s. , Helvíkovice 90, Žamberk, 56401, CZ	(730) Seliko Trade, a. s. , Osloboditel'ov 13, Krupina, 96301, SK (210) O-358667
(210) O-358595	
(111) 272703 (220) 20.08.2004 (320) 20.08.2004 (442) 16.02.2005 (151) 25.05.2005	(111) 272712 (220) 23.08.2004 (320) 14.07.2004 (442) 16.02.2005 (151) 25.05.2005
(730) HAKIM s.r.o. , Čapkova 853, Bilina, 41801, CZ	(730) Seliko Trade, a. s. , Osloboditel'ov 13, Krupina, 96301, SK (210) O-358668
(210) O-358635	
(111) 272704 (220) 20.08.2004 (320) 20.08.2004 (442) 16.02.2005 (151) 25.05.2005	(111) 272713 (220) 23.08.2004 (320) 23.08.2004 (442) 16.02.2005 (151) 25.05.2005
(730) Jindřich Luňák , Čapkova 853, Bilina, 48101, CZ	(730) Ostrolúcka a. s. , Sokolská 459/85, Zvolen, 96001, SK (210) O-358669
(210) O-358636	
(111) 272705 (220) 23.08.2004 (320) 23.08.2004 (442) 16.02.2005 (151) 25.05.2005	(111) 272714 (220) 23.08.2004 (320) 23.08.2004 (442) 16.02.2005 (151) 25.05.2005
(730) Tesco Stores ČR a. s. , Veselská 663, Praha 9 - Letňany, 19906, CZ	(730) Česká lékárna, a.s. , Příkop 6/838, Brno, 60200, CZ (210) O-358671
(210) O-358641	
(111) 272706 (220) 23.08.2004 (320) 23.08.2004 (442) 16.02.2005 (151) 25.05.2005	(111) 272715 (220) 24.08.2004 (320) 24.08.2004 (442) 16.02.2005 (151) 25.05.2005
(730) Vladislav Jarošek , Mutěnice 216, Mutěnice, 69611, CZ	(730) DEKTRADE a.s. , Tiskařská 10/257, Praha 10, 10828, CZ (210) O-358707
(210) O-358647	
(111) 272707 (220) 23.08.2004 (320) 23.08.2004 (442) 16.02.2005 (151) 25.05.2005	(111) 272716 (220) 26.08.2004 (320) 26.08.2004 (442) 16.02.2005 (151) 25.05.2005
(730) ABC Chomutov spol. s r.o. , Škroupova 1059, Chomutov, 43001, CZ	(730) Sklenář Josef , Tlustice 186, Hořovice, 26801, CZ (210) O-358774
(210) O-358649	
(111) 272708 (220) 23.08.2004 (320) 23.08.2004 (442) 16.02.2005 (151) 25.05.2005	(111) 272717 (220) 26.08.2004 (320) 26.08.2004 (442) 16.02.2005 (151) 25.05.2005
(730) ABC Chomutov spol. s r.o. , Škroupova 1059, Chomutov, 43001, CZ	(730) Velká přestávka, s.r.o. , Nuselská 683/82, Praha 4, 14000, CZ
(210) O-358650	
(111) 272709	

(210) O-358814	(111) 272726
(111) 272718	(220) 06.09.2004
(220) 27.08.2004	(320) 06.09.2004
(320) 27.08.2004	(442) 16.02.2005
(442) 16.02.2005	(151) 25.05.2005
(151) 25.05.2005	(730) Dřevo do domu - Stapfer Holzfachmarkt GmbH,
(730) Kadlec Juraj Ing. arch., Jaselská 23, Brno, 60200, CZ	organizační složka, Strmá 12, Brno, 61600, CZ
(210) O-358827	(210) O-359027
(111) 272719	(111) 272727
(220) 31.08.2004	(220) 06.09.2004
(320) 31.08.2004	(320) 06.09.2004
(442) 16.02.2005	(442) 16.02.2005
(151) 25.05.2005	(151) 25.05.2005
(730) Centrum laserové estetiky, a.s., Bělehradská 88, Praha 2, 12000, CZ	(730) ADEMO s. r. o., Maříkova 1899/1, Brno - Řečkovice, 62100, CZ
(210) O-358883	(210) O-359028
(111) 272720	(111) 272728
(220) 01.09.2004	(220) 06.09.2004
(320) 01.09.2004	(320) 06.09.2004
(442) 16.02.2005	(442) 16.02.2005
(151) 25.05.2005	(151) 25.05.2005
(730) S.A. NIETO CARBO Y A. SENETINER A.C.I., Vieytes 2275, Carrodilla, Lujan de Cuyo, Mendoza (5507), AR	(730) ADEMO s. r. o., Maříkova 1899/1, Brno - Řečkovice, 62100, CZ
(210) O-358926	(210) O-359029
(111) 272721	(111) 272729
(220) 02.09.2004	(220) 06.09.2004
(320) 02.09.2004	(320) 06.09.2004
(442) 16.02.2005	(442) 16.02.2005
(151) 25.05.2005	(151) 25.05.2005
(730) Čadková Katrin, Radyňská 288, Starý Plzenec, 33202, CZ	(730) Královský pivovar Krušovice, a. s., Krušovice, 27053, CZ
(210) O-358958	(210) O-359054
(111) 272722	(111) 272730
(220) 03.09.2004	(220) 06.09.2004
(320) 03.09.2004	(320) 06.09.2004
(442) 16.02.2005	(442) 16.02.2005
(151) 25.05.2005	(151) 25.05.2005
(730) STAVEBNÍ CENTRUM Group s.r.o., Dr. Maye 3, Ostrava - Mariánské Hory, 70900, CZ	(730) TREWIT s.r.o., Za Dvorem 305, Zlín, Štípa, 76314, CZ
(210) O-358978	(210) O-359059
(111) 272723	(111) 272731
(220) 03.09.2004	(220) 06.09.2004
(320) 03.09.2004	(320) 06.09.2004
(442) 16.02.2005	(442) 16.02.2005
(151) 25.05.2005	(151) 25.05.2005
(730) KRÁLOVOPOLSKÁ, a. s., Křížíkova 68, č.p. 188, Brno, 66090, CZ	(730) TREWIT s.r.o., Za Dvorem 305, Zlín, Štípa, 76314, CZ
(210) O-358997	(210) O-359060
(111) 272724	(111) 272732
(220) 03.09.2004	(220) 07.09.2004
(320) 03.09.2004	(320) 07.09.2004
(442) 16.02.2005	(442) 16.02.2005
(151) 25.05.2005	(151) 25.05.2005
(730) GOOGGI s.r.o., Přístavní 1189/53, Praha 7 - Holešovice, 17000, CZ	(730) TECFOOD, s.r.o., Pozdeňská 3, Praha 6, 16900, CZ
(210) O-359018	(210) O-359068
(111) 272725	(111) 272733
(220) 06.09.2004	(220) 07.09.2004
(320) 06.09.2004	(320) 07.09.2004
(442) 16.02.2005	(442) 16.02.2005
(151) 25.05.2005	(151) 25.05.2005
(730) Dřevo do domu - Stapfer Holzfachmarkt GmbH, organizační složka, Strmá 12, Brno, 61600, CZ	(730) TEKRO, spol. s r.o., Višňová 2/484, Praha 4, 14000, CZ
(210) O-359026	(210) O-359074
(111) 272734	(111) 272734
(220) 07.09.2004	(220) 07.09.2004
(320) 07.09.2004	(320) 07.09.2004
(442) 16.02.2005	(442) 16.02.2005
(151) 25.05.2005	(151) 25.05.2005

(730) UNILEVER N.V., Weena 455, AL Rotterdam, NL (210) O-359076	(111) 272743 (220) 13.09.2004 (320) 13.09.2004 (442) 16.02.2005 (151) 25.05.2005 (730) AUTO PALACE BUTOVICE s.r.o. , Bucharova 16, Praha 5, 15500, CZ (210) O-359213
(111) 272735 (220) 08.09.2004 (320) 08.09.2004 (442) 16.02.2005 (151) 25.05.2005 (730) HAIR SERVIS, spol. s r. o. , Václavské nám. 819/43, Praha 1, 11000, CZ (210) O-359128	(111) 272744 (220) 13.09.2004 (320) 13.09.2004 (442) 16.02.2005 (151) 25.05.2005 (730) AUTO PALACE PRAHA, komanditní společnost , Na Chodovci 2457/1, Praha 4, 14100, CZ (210) O-359214
(111) 272736 (220) 09.09.2004 (320) 09.09.2004 (442) 16.02.2005 (151) 25.05.2005 (730) Kavalír Jaroslav Ing. , Nechvílova 1845, Praha 4, 14800, CZ (210) O-359130	(111) 272745 (220) 13.09.2004 (320) 13.09.2004 (442) 16.02.2005 (151) 25.05.2005 (730) AUTO PALACE BUTOVICE s.r.o. , Bucharova 16, Praha 5, 15500, CZ (210) O-359215
(111) 272737 (220) 09.09.2004 (320) 09.09.2004 (442) 16.02.2005 (151) 25.05.2005 (730) ORIMEX FOOD s.r.o. , Masarykova 884/32, Olomouc, 77200, CZ (210) O-359140	(111) 272746 (220) 13.09.2004 (320) 13.09.2004 (442) 16.02.2005 (151) 25.05.2005 (730) Auto Palace Spořilov, s.r.o. , Na Chodovci 2457/1, Praha 4, 14100, CZ (210) O-359216
(111) 272738 (220) 09.09.2004 (320) 09.09.2004 (442) 16.02.2005 (151) 25.05.2005 (730) SWN Moravia, s.r.o. , Mladoňovice 65, Mladoňovice, 67532, CZ (210) O-359143	(111) 272747 (220) 13.09.2004 (320) 13.09.2004 (442) 16.02.2005 (151) 25.05.2005 (730) AUTO PALACE PRAHA, komanditní společnost , Na Chodovci 2457/1, Praha 4, 14100, CZ (210) O-359217
(111) 272739 (220) 09.09.2004 (320) 09.09.2004 (442) 16.02.2005 (151) 25.05.2005 (730) SWN Moravia, s.r.o. , Mladoňovice 65, Mladoňovice, 67532, CZ (210) O-359144	(111) 272748 (220) 13.09.2004 (320) 13.09.2004 (442) 16.02.2005 (151) 25.05.2005 (730) PARTSPOINT k.s. , Bucharova 16/1186, Praha 5, 15500, CZ (210) O-359219
(111) 272740 (220) 10.09.2004 (320) 10.09.2004 (442) 16.02.2005 (151) 25.05.2005 (730) SUMMIT DEVELOPMENT, spol. s r.o. , K Vodotečiči 197, Ořech, 25225, CZ (210) O-359159	(111) 272749 (220) 21.10.2004 (320) 21.10.2004 (442) 16.02.2005 (151) 25.05.2005 (730) EuroCompact, s.r.o. , Slovanská tř. 201, Plzeň - město, 32600, CZ (210) O-359221
(111) 272741 (220) 10.09.2004 (320) 10.09.2004 (442) 16.02.2005 (151) 25.05.2005 (730) Krausová Marie , Družstevní 1063, Třebíč, 67401, CZ (210) O-359168	(111) 272750 (220) 13.09.2004 (320) 13.09.2004 (442) 16.02.2005 (151) 25.05.2005 (730) 2VV, s.r.o. , Poděbradská 289, Pardubice, 53009, CZ (210) O-359251
(111) 272742 (220) 13.09.2004 (320) 13.09.2004 (442) 16.02.2005 (151) 25.05.2005 (730) HERB-PHARMA, s. r. o. , V Mokřínách 505, Praha 4, 14700, CZ (210) O-359207	(111) 272751 (220) 14.09.2004

(320) 14.09.2004 (442) 16.02.2005 (151) 25.05.2005 (730) e-studio s.r.o. , Resslova 1566/27, České Budějovice, 37004, CZ (210) O-359284	(210) O-359540
(111) 272752 (220) 14.09.2004 (320) 14.09.2004 (442) 16.02.2005 (151) 25.05.2005 (730) Hordina Michal , Pod Lázní 1128/6, Praha 4, 14000, CZ (210) O-359303	(111) 272760 (220) 22.09.2004 (320) 22.09.2004 (442) 16.02.2005 (151) 25.05.2005 (730) ABB s.r.o. , Sokolovská 84-86, Praha 8, 18600, CZ (210) O-359567
(111) 272753 (220) 15.09.2004 (320) 15.09.2004 (442) 16.02.2005 (151) 25.05.2005 (730) Škoda Auto a. s. , V. Klementa 869, Mladá Boleslav, 29360, CZ (210) O-359319	(111) 272761 (220) 22.09.2004 (320) 22.09.2004 (442) 16.02.2005 (151) 25.05.2005 (730) Bárta Pavel , Šedivec 65, Žamberk, 56501, CZ (210) O-359573
(111) 272754 (220) 16.09.2004 (320) 16.09.2004 (442) 16.02.2005 (151) 25.05.2005 (730) JAKUB v.o.s. , Tř. Gen. Svobody 297, Nový Bor, 47301, CZ (210) O-359374	(111) 272762 (220) 22.09.2004 (320) 22.09.2004 (442) 16.02.2005 (151) 25.05.2005 (730) KOS LIMITED , 131-1 Yusan-dong, Yangsan-si, Kyungnam, KR (210) O-359582
(111) 272755 (220) 16.09.2004 (320) 16.09.2004 (442) 16.02.2005 (151) 25.05.2005 (730) WWW ELEKTRO, s.r.o. , Nad Krocínkou 425, Praha 9, 19000, CZ (210) O-359407	(111) 272763 (220) 22.09.2004 (320) 12.05.2004 (442) 16.02.2005 (151) 25.05.2005 (730) ADVANCED MICRO DEVICES, INC. Společnost zřízená podle zákonů státu Delaware , One AMD Place; P.O.Box 3453, SUNNYVALLE, CA, US (210) O-359586
(111) 272756 (220) 20.09.2004 (320) 20.09.2004 (442) 16.02.2005 (151) 25.05.2005 (730) Kopitáková Andrea , Moskevská 658/41, Liberec, 46001, CZ (210) O-359497	(111) 272764 (220) 22.09.2004 (320) 07.06.2004 (442) 16.02.2005 (151) 25.05.2005 (730) ADVANCED MICRO DEVICES, INC., Společnost zřízená podle zákonů státu Delaware , One AMD Place; P.O.Box 3453, SUNNYVALLE, CA, US (210) O-359587
(111) 272757 (220) 20.09.2004 (320) 20.09.2004 (442) 16.02.2005 (151) 25.05.2005 (730) Pejša Jan , U Bulhara 1655/5, Praha 1, 11000, CZ (210) O-359516	(111) 272765 (220) 22.09.2004 (320) 22.09.2004 (442) 16.02.2005 (151) 25.05.2005 (730) TV PRODUCTS CZ s. r. o. , Rybná 669/4, Praha 1, 11000, CZ (210) O-359590
(111) 272758 (220) 21.09.2004 (320) 21.09.2004 (442) 16.02.2005 (151) 25.05.2005 (730) ŽDB a.s. , Bezručova 300, Bohumín, 73593, CZ (210) O-359530	(111) 272766 (220) 23.09.2004 (320) 23.09.2004 (442) 16.02.2005 (151) 25.05.2005 (730) TEXLAND s. r. o. , Sazečská 8/560, Praha 10, 10825, CZ (210) O-359653
(111) 272759 (220) 21.09.2004 (320) 21.05.2004 (442) 16.02.2005 (151) 25.05.2005 (730) Yamanouchi Pharmaceutical Co., Ltd. , 3-11, Nihonbashi-Honcho 2-chome, Chuo-ku, Tokyo, JP	(111) 272767 (220) 23.09.2004 (320) 23.09.2004 (442) 16.02.2005 (151) 25.05.2005 (730) TEXLAND s. r. o. , Sazečská 8/560, Praha 10, 10825, CZ (210) O-359654

(111) 272768	(320) 01.10.2004
(220) 24.09.2004	(442) 16.02.2005
(320) 24.09.2004	(151) 25.05.2005
(442) 16.02.2005	(730) Horáček Pavel , Hlavní 112, Velké Pavlovice, 69106, CZ
(151) 25.05.2005	(210) O-359814
(730) BISON & ROSE advertising, s.r.o. , Bělohorská 33, Praha 6, 16900, CZ	
(210) O-359683	
(111) 272769	(111) 272777
(220) 24.09.2004	(220) 04.10.2004
(320) 24.09.2004	(320) 04.10.2004
(442) 16.02.2005	(442) 16.02.2005
(151) 25.05.2005	(151) 25.05.2005
(730) DELTA Electronic Services, a. s. , Na Hřebienku 31, Bratislava, 81102, SK	(730) LARM a.s. , Triumf 413, Netolice, 38411, CZ
(210) O-359690	(210) O-359847
(111) 272770	(111) 272778
(220) 27.09.2004	(220) 04.10.2004
(320) 27.09.2004	(320) 04.10.2004
(442) 16.02.2005	(442) 16.02.2005
(151) 25.05.2005	(151) 25.05.2005
(730) Oborný Jiří RNDr. , Mozartova 12, Olomouc, 77900, CZ	(730) LARM a.s. , Triumf 413, Netolice, 38411, CZ
(210) O-359703	(210) O-359851
(111) 272771	(111) 272779
(220) 29.09.2004	(220) 11.11.2004
(320) 29.09.2004	(320) 11.11.2004
(442) 16.02.2005	(442) 16.02.2005
(151) 25.05.2005	(151) 25.05.2005
(730) Tuza Jiří Ing. , Pod Haškvcem 1562, Příbor, 74258, CZ	(730) Tesák Petr Luděk , Pod Terebkou 7/1221, Praha 4 - Nusle, 14000, CZ
(210) O-359730	(210) O-359974
(111) 272772	(111) 272780
(220) 30.09.2004	(220) 08.10.2004
(320) 30.09.2004	(320) 08.10.2004
(442) 16.02.2005	(442) 16.02.2005
(151) 25.05.2005	(151) 25.05.2005
(730) UNIPEX CZ s. r. o. , Rudolfovska 88-202, České Budějovice, 37001, CZ	(730) CONSTRUCT A & D PLUS, s. r. o. , Durdáková 27, Brno, 61300, CZ
(210) O-359781	(210) O-360003
(111) 272773	(111) 272781
(220) 30.09.2004	(220) 08.10.2004
(320) 30.09.2004	(320) 08.10.2004
(442) 16.02.2005	(442) 16.02.2005
(151) 25.05.2005	(151) 25.05.2005
(730) KLENOTY AURUM a. s. , Jindřišská 17, Praha 1, 11000, CZ	(730) CONSTRUCT A & D PLUS, s. r. o. , Durdáková 27, Brno, 61300, CZ
(210) O-359782	(210) O-360006
(111) 272774	(111) 272782
(220) 30.09.2004	(220) 12.10.2004
(320) 30.09.2004	(320) 12.10.2004
(442) 16.02.2005	(442) 16.02.2005
(151) 25.05.2005	(151) 25.05.2005
(730) NOVATO, spol. s r.o. , Uralská 770/6, Praha 6, 16000, CZ	(730) DAVAY COMMUNICATIONS s. r. o. , Kameníčková 2, Brno, 61600, CZ
(210) O-359789	(210) O-360068
(111) 272775	(111) 272783
(220) 01.10.2004	(220) 14.10.2004
(320) 01.10.2004	(320) 14.10.2004
(442) 16.02.2005	(442) 16.02.2005
(151) 25.05.2005	(151) 25.05.2005
(730) AUTO COM Brno s.r.o. , Kounicova 13, Brno, 60200, CZ	(730) DELLATEC, s.r.o. , K Závěrce 5/2460, Praha 5, 15000, CZ
(210) O-359805	(210) O-360161
(111) 272776	(111) 272784
(220) 01.10.2004	(220) 14.10.2004
	(320) 14.10.2004
	(442) 16.02.2005
	(151) 25.05.2005
	(730) REMOV, spol. s r. o. , J. A. Komenského 614/521, Most, 53401, CZ

(210) O-360167	(442) 16.02.2005 (151) 25.05.2005 (730) Fórum dárců , Štěpánská 704/61, Praha 1, 11000, CZ (210) O-360376
(111) 272785 (220) 14.10.2004 (320) 14.10.2004 (442) 16.02.2005 (151) 25.05.2005 (730) SPORTSTARR, a.s. SPORTSTARR, a.s. , U Stadionu 3570, Havlíčkův Brod, 58001, CZ (210) O-360176	(111) 272794 (220) 20.10.2004 (320) 20.10.2004 (442) 16.02.2005 (151) 25.05.2005 (730) DATRON spol. s r.o. , Vachkova 3008, Česká Lípa, 47001, CZ (210) O-360387
(111) 272786 (220) 15.10.2004 (320) 15.10.2004 (442) 16.02.2005 (151) 25.05.2005 (730) ČVUT v Praze, Fakulta elektrotechnická , Technická 2, Praha 6, 16627, CZ (210) O-360181	(111) 272795 (220) 20.10.2004 (320) 20.10.2004 (442) 16.02.2005 (151) 25.05.2005 (730) REALITY-HOVORKA, s.r.o. , Tomsava 144/15, Praha 10 - Malešice, 10800, CZ (210) O-360388
(111) 272787 (220) 15.10.2004 (320) 15.10.2004 (442) 16.02.2005 (151) 25.05.2005 (730) TAAL, s.r.o. , Revoluce 26, Praha 4, 14300, CZ (210) O-360184	(111) 272796 (220) 21.10.2004 (320) 21.10.2004 (442) 16.02.2005 (151) 25.05.2005 (730) Liang Chen , Jordánská 701, Praha 9, 19000, CZ (210) O-360422
(111) 272788 (220) 18.10.2004 (320) 18.10.2004 (442) 16.02.2005 (151) 25.05.2005 (730) Dragančík Jindřich Ing. , Blahoslavova 6, Krnov, 79401, CZ (210) O-360253	(111) 272797 (220) 22.10.2004 (320) 22.10.2004 (442) 16.02.2005 (151) 25.05.2005 (730) Hercík František , Masarykova 543, Domažlice, 34401, CZ (210) O-360439
(111) 272789 (220) 18.10.2004 (320) 18.10.2004 (442) 16.02.2005 (151) 25.05.2005 (730) Hanson ČR, a.s. , třída Čs. armády 824, Veselí nad Lužnicí, 39181, CZ (210) O-360267	(111) 272798 (220) 22.10.2004 (320) 22.10.2004 (442) 16.02.2005 (151) 25.05.2005 (730) KOVOARTIKL CZ, s.r.o. , Nová 1064, Kuřim, 66434, CZ (210) O-360443
(111) 272790 (220) 20.10.2004 (320) 20.10.2004 (442) 16.02.2005 (151) 25.05.2005 (730) Macháček Jaromír , Vítězná 582, Litovel, 78401, CZ (210) O-360366	(111) 272799 (220) 22.10.2004 (320) 22.10.2004 (442) 16.02.2005 (151) 25.05.2005 (730) Ivan Antonín , Zarazice 310, Veselí nad Moravou, 69801, CZ (210) O-360448
(111) 272791 (220) 20.10.2004 (320) 20.10.2004 (442) 16.02.2005 (151) 25.05.2005 (730) BEMETT, spol. s r.o. , Na Strži 63, Praha 4, 14062, CZ (210) O-360367	(111) 272800 (220) 15.11.2004 (320) 15.11.2004 (442) 16.02.2005 (151) 25.05.2005 (730) Nadace Židovského muzea v Praze , U Staré školy 1, Praha 1, 11000, CZ (210) O-360472
(111) 272792 (220) 20.10.2004 (320) 20.10.2004 (442) 16.02.2005 (151) 25.05.2005 (730) BEMETT, spol. s r.o. , Na Strži 63, Praha 4, 14062, CZ (210) O-360368	(111) 272801 (220) 22.10.2004 (320) 22.10.2004 (442) 16.02.2005 (151) 25.05.2005 (730) Stabenfeldt AS , P. O. BOX 8054, Stavanger, NO
(111) 272793 (220) 20.10.2004 (320) 20.10.2004	

(210) O-419820	(111) 272810
(111) 272802	(220) 26.10.2004
(220) 25.10.2004	(320) 26.10.2004
(320) 25.10.2004	(442) 16.02.2005
(442) 16.02.2005	(151) 25.05.2005
(151) 25.05.2005	(730) MASNA Studená, a.s. , Masná ul. 480, Studená, 37856, CZ
(730) Procházková Michaela , Oblouk 818, Brušperk, 73944, CZ	(210) O-419882
(210) O-419832	(111) 272811
(111) 272803	(220) 26.10.2004
(220) 25.10.2004	(320) 26.10.2004
(320) 25.10.2004	(442) 16.02.2005
(442) 16.02.2005	(151) 25.05.2005
(151) 25.05.2005	(730) SU - servis s.r.o. , Hraniční 6, České Budějovice, 37006, CZ
(730) HOTEL ANDĚL s.r.o. , Radlická 40/857, Praha 5, 15000, CZ	(210) O-419884
(210) O-419859	(111) 272812
(111) 272804	(220) 26.10.2004
(220) 25.10.2004	(320) 26.10.2004
(320) 25.10.2004	(442) 16.02.2005
(442) 16.02.2005	(151) 25.05.2005
(151) 25.05.2005	(730) FREEZART PLUS s.r.o. , Na Zvonku 57/10, Liberec 15, 46015, CZ
(730) Vladimíra Mikešová - ETC Renovace , Bubenská 37, Praha 7, 17000, CZ	(210) O-419911
(210) O-419864	(111) 272813
(111) 272805	(220) 26.10.2004
(220) 25.10.2004	(320) 26.10.2004
(320) 25.10.2004	(442) 16.02.2005
(442) 16.02.2005	(151) 25.05.2005
(151) 25.05.2005	(730) SYBAN, s.r.o. , 28. října 60/44, Liberec, 46007, CZ
(730) WIGMORE LLC , 19 West, 34th Street, Suite 1018, New York, NY, US	(210) O-419912
(210) O-419868	(111) 272814
(111) 272806	(220) 27.10.2004
(220) 25.10.2004	(320) 27.10.2004
(320) 25.10.2004	(442) 16.02.2005
(442) 16.02.2005	(151) 25.05.2005
(151) 25.05.2005	(730) CENTRUM INOVACÍ A ROZVOJE , Dittrichova 6/344, Praha 2, 12000, CZ
(730) BRAHE a.s., divize PUR , Husova 249, Jaroměř, 55101, CZ	(210) O-419923
(210) O-419872	(111) 272815
(111) 272807	(220) 27.10.2004
(220) 25.10.2004	(320) 27.10.2004
(320) 25.10.2004	(442) 16.02.2005
(442) 16.02.2005	(151) 25.05.2005
(151) 25.05.2005	(730) CENTRUM INOVACÍ A ROZVOJE , Dittrichova 6/344, Praha 2, 12000, CZ
(730) BRAHE a.s., divize PUR , Husova 249, Jaroměř, 55101, CZ	(210) O-419925
(210) O-419873	(111) 272816
(111) 272808	(220) 27.10.2004
(220) 25.10.2004	(320) 27.10.2004
(320) 25.10.2004	(442) 16.02.2005
(442) 16.02.2005	(151) 25.05.2005
(151) 25.05.2005	(730) Heinzká Šárka , Černý chodník 114, Neplachovice, 74707, CZ
(730) INTERNET CZ, a. s. , Ktiš 2, okr. Prachatice, 38403, CZ	(210) O-419929
(210) O-419874	(111) 272817
(111) 272809	(220) 27.10.2004
(220) 26.10.2004	(320) 27.10.2004
(320) 26.10.2004	(442) 16.02.2005
(442) 16.02.2005	(151) 25.05.2005
(151) 25.05.2005	(730) Česká advokátní komora , Národní třída 16, Praha 1, 11000, CZ
(730) Reiter Miloslav , Antonína Slavička 3939/9, Prostějov, 79601, CZ	(210) O-419930
(210) O-419878	(111) 272818
(111) 272810	(220) 27.10.2004

(320) 27.10.2004	(111) 272827
(442) 16.02.2005	(220) 02.11.2004
(151) 25.05.2005	(320) 02.11.2004
(730) Veletřhy Brno, a. s. , Výstaviště 1, Brno, 64700, CZ	(442) 16.02.2005
(210) O-419965	(151) 25.05.2005
	(730) ZFP akademie, a.s. , tř. 17. listopadu 12, Břeclav, 69002, CZ
	(210) O-420084
(111) 272819	
(220) 29.10.2004	(111) 272828
(320) 29.10.2004	(220) 02.11.2004
(442) 16.02.2005	(320) 02.11.2004
(151) 25.05.2005	(442) 16.02.2005
(730) Kačín Jan Ing. , Plynární 2, Plzeň, 30133, CZ	(151) 25.05.2005
(210) O-419989	(730) IMOS development, a.s. , Olomoucká 174, Brno, 62700, CZ
	(210) O-420085
(111) 272820	
(220) 29.10.2004	(111) 272829
(320) 29.10.2004	(220) 02.11.2004
(442) 16.02.2005	(320) 02.11.2004
(151) 25.05.2005	(442) 16.02.2005
(730) SKI Přívrat s.r.o. , Přívrat 44, Česká Třebová, 56002, CZ	(151) 25.05.2005
(210) O-420002	(730) SOARE SEKT a. s. , Podhorská 74, Jablonec nad Nisou, 46601, CZ
	(210) O-420087
(111) 272821	
(220) 29.10.2004	(111) 272830
(320) 29.10.2004	(220) 02.11.2004
(442) 16.02.2005	(320) 02.11.2004
(151) 25.05.2005	(442) 16.02.2005
(730) Kampa Club s.r.o. , Na Kampě 494/6, Praha 1, 11000, CZ	(151) 25.05.2005
(210) O-420012	(730) SOARE SEKT a. s. , Podhorská 74, Jablonec nad Nisou, 46601, CZ
	(210) O-420088
(111) 272822	
(220) 29.10.2004	(111) 272831
(320) 29.10.2004	(220) 02.11.2004
(442) 16.02.2005	(320) 02.11.2004
(151) 25.05.2005	(442) 16.02.2005
(730) Kampa Club s.r.o. , Na Kampě 494/6, Praha 1, 11000, CZ	(151) 25.05.2005
(210) O-420013	(730) MABICO, spol. s r.o. , Kateřinská 24, Praha 2, 12800, CZ
	(210) O-420098
(111) 272823	
(220) 01.11.2004	(111) 272832
(320) 01.11.2004	(220) 02.11.2004
(442) 16.02.2005	(320) 02.11.2004
(151) 25.05.2005	(442) 16.02.2005
(730) Adamec Josef Ing. , Dětkovice 144, Určice, 79804, CZ	(151) 25.05.2005
(210) O-420040	(730) Krejčí Josef , Hellerova 16, Jihlava, 58601, CZ
	(210) O-420100
(111) 272824	
(220) 01.11.2004	(111) 272833
(320) 01.11.2004	(220) 03.11.2004
(442) 16.02.2005	(320) 03.11.2004
(151) 25.05.2005	(442) 16.02.2005
(730) Moravia Systems a.s. , Brněnská 3497, Hodonín, 69503, CZ	(151) 25.05.2005
(210) O-420043	(730) Zajiček Zdeněk , Stiešsova 710/10, Praha 5, 15500, CZ
	(210) O-420112
(111) 272825	
(220) 01.11.2004	(111) 272834
(320) 01.11.2004	(220) 03.11.2004
(442) 16.02.2005	(320) 03.11.2004
(151) 25.05.2005	(442) 16.02.2005
(730) Moravia Systems a.s. , Brněnská 3497, Hodonín, 69503, CZ	(151) 25.05.2005
(210) O-420044	(730) Moravia Systems a.s. , Brněnská 3497, Hodonín, 69503, CZ
	(210) O-420122
(111) 272826	
(220) 02.11.2004	(111) 272835
(320) 02.11.2004	(220) 03.11.2004
(442) 16.02.2005	(320) 03.11.2004
(151) 25.05.2005	
(730) IVes, spol. s r.o. , Kšírova 116, Brno, 61900, CZ	
(210) O-420082	

(442) 16.02.2005 (151) 25.05.2005 (730) NELA DRINKS s.r.o. , Úzká 127, Český Těšín - Dolní Žukov, 73701, CZ (210) O-420155	(210) O-420222
(111) 272836 (220) 03.11.2004 (320) 03.11.2004 (442) 16.02.2005 (151) 25.05.2005 (730) NELA DRINKS s.r.o. , Úzká 127, Český Těšín - Dolní Žukov, 73701, CZ (210) O-420156	(111) 272844 (220) 05.11.2004 (320) 05.11.2004 (442) 16.02.2005 (151) 25.05.2005 (730) Procházka Petr , Poštovní 148, Valtice, 69142, CZ (210) O-420223
(111) 272837 (220) 03.11.2004 (320) 03.11.2004 (442) 16.02.2005 (151) 25.05.2005 (730) NELA DRINKS s.r.o. , Úzká 127, Český Těšín - Dolní Žukov, 73701, CZ (210) O-420157	(111) 272845 (220) 05.11.2004 (320) 05.11.2004 (442) 16.02.2005 (151) 25.05.2005 (730) Víno Valtice CZ s. r. o. , Nám. Svobody 3, Valtice, 69142, CZ (210) O-420224
(111) 272838 (220) 03.11.2004 (320) 03.11.2004 (442) 16.02.2005 (151) 25.05.2005 (730) NELA DRINKS s.r.o. , Úzká 127, Český Těšín - Dolní Žukov, 73701, CZ (210) O-420160	(111) 272846 (220) 05.11.2004 (320) 05.11.2004 (442) 16.02.2005 (151) 25.05.2005 (730) PLASTIA s.r.o. , Žďárská 313, Nové Veselí, 59214, CZ (210) O-420228
(111) 272839 (220) 03.11.2004 (320) 03.11.2004 (442) 16.02.2005 (151) 25.05.2005 (730) STARKL - zahradník spol. s r.o. , Kalabousek 1661, Čáslav, 28601, CZ (210) O-420161	(111) 272847 (220) 05.11.2004 (320) 05.11.2004 (442) 16.02.2005 (151) 25.05.2005 (730) Matysik Karel , Provaznická 94, Ostrava - Hrabůvka, 70030, CZ (210) O-420231
(111) 272840 (220) 03.11.2004 (320) 03.11.2004 (442) 16.02.2005 (151) 25.05.2005 (730) STARKL - zahradník spol. s r.o. , Kalabousek 1661, Čáslav, 28601, CZ (210) O-420162	(111) 272848 (220) 05.11.2004 (320) 05.11.2004 (442) 16.02.2005 (151) 25.05.2005 (730) Research in Motion Limited , Phillip Street 295, Waterloo, Ontario N2L 3W8, CA (210) O-420241
(111) 272841 (220) 04.11.2004 (320) 04.11.2004 (442) 16.02.2005 (151) 25.05.2005 (730) ARDOG s.r.o. , Pod Habrůvky 373, Ždánice, 69632, CZ (210) O-420181	(111) 272849 (220) 05.11.2004 (320) 05.11.2004 (442) 16.02.2005 (151) 25.05.2005 (730) Research in Motion Limited , Phillip Street 295, Waterloo, Ontario N2L 3W8, CA (210) O-420242
(111) 272842 (220) 05.11.2004 (320) 05.11.2004 (442) 16.02.2005 (151) 25.05.2005 (730) VINICOLE, Valtická vinařská s. r. o. , Vinařská 771, Valtice, 69141, CZ (210) O-420220	(111) 272850 (220) 05.11.2004 (320) 05.11.2004 (442) 16.02.2005 (151) 25.05.2005 (730) Research in Motion Limited , Phillip Street 295, Waterloo, Ontario N2L 3W8, CA (210) O-420244
(111) 272843 (220) 05.11.2004 (320) 05.11.2004 (442) 16.02.2005 (151) 25.05.2005 (730) Procházka Petr , Poštovní 148, Valtice, 69142, CZ	(111) 272851 (220) 05.11.2004 (320) 05.11.2004 (442) 16.02.2005 (151) 25.05.2005 (730) VESETA spol. s r.o. , V. Vlčka 202, Kyšice, 27351, CZ (210) O-420254
(111) 272852 (220) 08.11.2004	(111) 272852 (220) 08.11.2004

(320) 08.11.2004 (442) 16.02.2005 (151) 25.05.2005 (730) ŽDB a. s. , Bezručova 300, Bohumin, 73593, CZ (210) O-420272	(210) O-420394
(111) 272853 (220) 08.11.2004 (320) 08.11.2004 (442) 16.02.2005 (151) 25.05.2005 (730) VORLICKÝ, STAVEBNÍ STROJE spol. s r.o. , Valdecká 377, Hořovice, 26801, CZ (210) O-420280	(111) 272861 (220) 11.11.2004 (320) 11.11.2004 (442) 16.02.2005 (151) 25.05.2005 (730) PP Tuning s.r.o. , Křížkovského 25, Brno, 60300, CZ (210) O-420396
(111) 272854 (220) 09.11.2004 (320) 09.11.2004 (442) 16.02.2005 (151) 25.05.2005 (730) RUBICON, s.r.o. , Komenského 1, Ratboř, 28141, CZ (210) O-420313	(111) 272862 (220) 12.11.2004 (320) 12.11.2004 (442) 16.02.2005 (151) 25.05.2005 (730) PRO.MED.CS Praha, a.s. , Telčská 1, Praha, 14000, CZ (210) O-420415
(111) 272855 (220) 10.11.2004 (320) 04.08.2004 (442) 16.02.2005 (151) 25.05.2005 (730) Chmelík Peter - COLO , Kubranska cesta 28, Trenčín, 91101, SK (210) O-420337	(111) 272863 (220) 12.11.2004 (320) 12.11.2004 (442) 16.02.2005 (151) 25.05.2005 (730) PRO.MED.CS Praha, a.s. , Telčská 1, Praha, 14000, CZ (210) O-420416
(111) 272856 (220) 11.11.2004 (320) 11.11.2004 (442) 16.02.2005 (151) 25.05.2005 (730) UNILEVER N.V. , Weena 455, AL Rotterdam, 3013, NL (210) O-420385	(111) 272864 (220) 12.11.2004 (320) 12.11.2004 (442) 16.02.2005 (151) 25.05.2005 (730) PRO.MED.CS Praha, a.s. , Telčská 1, Praha, 14000, CZ (210) O-420418
(111) 272857 (220) 11.11.2004 (320) 11.11.2004 (442) 16.02.2005 (151) 25.05.2005 (730) Alvetra u. Werfft AG , Boltzmannngasse 11, A-1090 Wien, AT (210) O-420389	(111) 272865 (220) 12.11.2004 (320) 12.11.2004 (442) 16.02.2005 (151) 25.05.2005 (730) OPTIMINVEST a.s. , Revoluční 36, Chomutov, 43001, CZ (210) O-420419
(111) 272858 (220) 11.11.2004 (320) 11.11.2004 (442) 16.02.2005 (151) 25.05.2005 (730) Alvetra u. Werfft AG , Boltzmannngasse 11, A-1090 Wien, AT (210) O-420390	(111) 272866 (220) 12.11.2004 (320) 12.11.2004 (442) 16.02.2005 (151) 25.05.2005 (730) Flimel Tomáš Ing. , Lužova 30, Brno, 61300, CZ (210) O-420422
(111) 272859 (220) 11.11.2004 (320) 11.11.2004 (442) 16.02.2005 (151) 25.05.2005 (730) DIOCHI spol. s r. o. , Weilova 2/1144, Praha 10, 10200, CZ (210) O-420393	(111) 272867 (220) 12.11.2004 (320) 12.11.2004 (442) 16.02.2005 (151) 25.05.2005 (730) Flimel Tomáš Ing. , Lužova 30, Brno, 61300, CZ (210) O-420423
(111) 272860 (220) 11.11.2004 (320) 11.11.2004 (442) 16.02.2005 (151) 25.05.2005 (730) DIOCHI spol. s r. o. , Weilova 2/1144, Praha 10, 10200, CZ	(111) 272868 (220) 12.11.2004 (320) 12.11.2004 (442) 16.02.2005 (151) 25.05.2005 (730) NUTREND D.S., a. s. , Selské nám. 9/43, Olomouc - Chválkovice, 77200, CZ (210) O-420424
(111) 272860 (220) 11.11.2004 (320) 11.11.2004 (442) 16.02.2005 (151) 25.05.2005 (730) DIOCHI spol. s r. o. , Weilova 2/1144, Praha 10, 10200, CZ	(111) 272869 (220) 15.11.2004 (320) 15.11.2004 (442) 16.02.2005 (151) 25.05.2005

(730) Škoda Auto a. s. , V. Klementa 869, Mladá Boleslav, 29360, CZ	(210) O-420503
(210) O-420490	
(111) 272870	(111) 272878
(220) 15.11.2004	(220) 16.11.2004
(320) 15.11.2004	(320) 16.11.2004
(442) 16.02.2005	(442) 16.02.2005
(151) 25.05.2005	(151) 25.05.2005
(730) POLABSKÉ MLÉKÁRNY, a. s. , Dr. Kryšpína 510, Poděbrady, 29016, CZ	(730) FC Baník Ostrava, a.s. , Bukovanského 4/1028, Ostrava, 71000, CZ
(210) O-420491	(210) O-420504
(111) 272871	(111) 272879
(220) 16.11.2004	(220) 16.11.2004
(320) 16.11.2004	(320) 16.11.2004
(442) 16.02.2005	(442) 16.02.2005
(151) 25.05.2005	(151) 25.05.2005
(730) SETUZA, a.s. , Žukovova 100, Ústí nad Labem, 40001, CZ	(730) Skala Luděk , Fügnerova 335, Plaňany, 28104, CZ
(210) O-420494	(210) O-420505
(111) 272872	(111) 272880
(220) 16.11.2004	(220) 16.11.2004
(320) 16.11.2004	(320) 16.11.2004
(442) 16.02.2005	(442) 16.02.2005
(151) 25.05.2005	(151) 25.05.2005
(730) SETUZA, a.s. , Žukovova 100, Ústí nad Labem, 40001, CZ	(730) TARGA Consulting, s.r.o. , Thunovská 18, Praha 1, 11800, CZ
(210) O-420495	(210) O-420506
(111) 272873	(111) 272881
(220) 16.11.2004	(220) 16.11.2004
(320) 16.11.2004	(320) 16.11.2004
(442) 16.02.2005	(442) 16.02.2005
(151) 25.05.2005	(151) 25.05.2005
(730) STUDYLINE s.r.o. , Uhelný Trh 9, Praha 1, 11000, CZ	(730) Macháčková Lucie , Korybutova 443/2, Praha 8, 18600, CZ
(210) O-420498	(210) O-420509
(111) 272874	(111) 272882
(220) 16.11.2004	(220) 16.11.2004
(320) 16.11.2004	(320) 16.11.2004
(442) 16.02.2005	(442) 16.02.2005
(151) 25.05.2005	(151) 25.05.2005
(730) RADIO INFO, s.r.o. , Brigádníků 267/3013, Praha 10, 10000, CZ	(730) JUDr. Havlíček Václav , U Skládky 4, Praha 9, 19000, CZ
(210) O-420499	(210) O-420512
(111) 272875	(111) 272883
(220) 16.11.2004	(220) 16.11.2004
(320) 16.11.2004	(320) 16.11.2004
(442) 16.02.2005	(442) 16.02.2005
(151) 25.05.2005	(151) 25.05.2005
(730) ESSOX s.r.o. , Senovážné nám. 231/7, České Budějovice, 37001, CZ	(730) Šourek Pavel , Lohniského 900/5, Praha 5, 15200, CZ
(210) O-420500	(210) O-420523
(111) 272876	(111) 272884
(220) 16.11.2004	(220) 16.11.2004
(320) 16.11.2004	(320) 16.11.2004
(442) 16.02.2005	(442) 16.02.2005
(151) 25.05.2005	(151) 25.05.2005
(730) Industroprofil, spol. s r.o. , Stanislavského 460, Ostrava - Svinov, 72100, CZ	(730) IVAX Pharmaceuticals s.r.o. , Ostravská 29, Opava - Komárov, 74770, CZ
(210) O-420502	(210) O-420529
(111) 272877	(111) 272885
(220) 16.11.2004	(220) 18.11.2004
(320) 16.11.2004	(320) 18.11.2004
(442) 16.02.2005	(442) 16.02.2005
(151) 25.05.2005	(151) 25.05.2005
(730) FC Baník Ostrava, a.s. , Bukovanského 4/1028, Slezská Ostrava, 71000, CZ	(730) ADA Möbelfabrik GmbH , Baierdorf bei Anger, 8184, AT
	(210) O-420582
	(111) 272886

(220) 19.11.2004	(730) Penny Market s.r.o. , Jirny 353, Jirny, 25090, CZ
(320) 19.11.2004	(210) O-420744
(442) 16.02.2005	
(151) 18.05.2005	
(730) Nitárna Česká Třebová s. r. o. , Dr. E. Beneše 116, Česká Třebová, 56002, CZ	(111) 272895
(210) O-420625	(220) 24.11.2004
	(320) 24.11.2004
	(442) 16.02.2005
	(151) 25.05.2005
	(730) Penny Market s.r.o. , Jirny 353, Jirny, 25090, CZ
	(210) O-420745
(111) 272887	
(220) 19.11.2004	
(320) 19.11.2004	
(442) 16.02.2005	
(151) 18.05.2005	
(730) Jan Fencel s.r.o. , Myštěves 20, Nechanice, 50315, CZ	(111) 272896
(210) O-420638	(220) 24.11.2004
	(320) 24.11.2004
	(442) 16.02.2005
	(151) 25.05.2005
	(730) Vostracký Pavel , Částkova 1780/24, Plzeň, 32600, CZ
	(210) O-420746
(111) 272888	
(220) 19.11.2004	
(320) 19.11.2004	
(442) 16.02.2005	
(151) 25.05.2005	
(730) EVROPA 2, spol. s r. o. , Wenzigova 4/1872, Praha 2, 12000, CZ	(111) 272897
(210) O-420653	(220) 24.11.2004
	(320) 24.11.2004
	(442) 16.02.2005
	(151) 25.05.2005
	(730) Hypro Otrokovice, s.r.o. , Přístavní 568, Otrokovice, 76502, CZ
	(210) O-420749
(111) 272889	
(220) 22.11.2004	
(320) 22.11.2004	
(442) 16.02.2005	
(151) 25.05.2005	
(730) Parenteral, a.s. , Vysocká 562/12, Hradec Králová, 50011, CZ	(111) 272898
(210) O-420703	(220) 24.11.2004
	(320) 24.11.2004
	(442) 16.02.2005
	(151) 25.05.2005
	(730) ARTE PLUS s.r.o. , Švábky 2, Praha 8, 18000, CZ
	(210) O-420760
(111) 272890	
(220) 23.11.2004	
(320) 23.11.2004	
(442) 16.02.2005	
(151) 25.05.2005	
(730) Sdružení Region Beskydy , Radniční 1148, Frýdek-Místek, 73822, CZ	(111) 272899
(210) O-420706	(220) 24.11.2004
	(320) 24.11.2004
	(442) 16.02.2005
	(151) 25.05.2005
	(730) ABSOLUT CZ, s.r.o. , Jablonského 639/4, Praha 7, 17000, CZ
	(210) O-420767
(111) 272891	
(220) 24.11.2004	
(320) 24.11.2004	
(442) 16.02.2005	
(151) 25.05.2005	
(730) I. plavecký klub otužilců Praha , U Kempinku 93, Praha 4 - Braník, 14000, CZ	(111) 272900
(210) O-420726	(220) 24.11.2004
	(320) 24.11.2004
	(442) 16.02.2005
	(151) 25.05.2005
	(730) Norma Lebensmittelfilialbetrieb GmbH & Co. KG , Heisterstrasse 4, D-90441 Nürnberg, DE
	(210) O-420773
(111) 272892	
(220) 24.11.2004	
(320) 24.11.2004	
(442) 16.02.2005	
(151) 25.05.2005	
(730) AGROVÍNO, spol. s.r.o. , Vrbovec 190, Vrbovec, 67124, CZ	(111) 272901
(210) O-420732	(220) 25.11.2004
	(320) 25.11.2004
	(442) 16.02.2005
	(151) 25.05.2005
	(730) NOVATO spol. s r.o. , Uralská 770/6, Praha 6, 16000, CZ
	(210) O-420804
(111) 272893	
(220) 24.11.2004	
(320) 24.11.2004	
(442) 16.02.2005	
(151) 25.05.2005	
(730) Penny Market s.r.o. , Jirny 353, Jirny, 25090, CZ	(111) 272902
(210) O-420743	(220) 25.11.2004
	(320) 25.11.2004
	(442) 16.02.2005
	(151) 25.05.2005
	(730) SOLO a.s. , Příkop 6, Brno, 60435, CZ
	(210) O-420805
(111) 272894	
(220) 24.11.2004	
(320) 24.11.2004	
(442) 16.02.2005	
(151) 25.05.2005	
	(111) 272903
	(220) 25.11.2004

(320) 25.11.2004
(442) 16.02.2005
(151) 25.05.2005
(730) **STAMFORD MANAGING a.s.**, Kopernikova 794/6,
Praha 2, 12000, CZ
(210) O-420811

(111) **272904**
(220) 25.11.2004
(320) 25.11.2004
(442) 16.02.2005
(151) 25.05.2005
(730) **STAMFORD MANAGING a.s.**, Kopernikova 794/6,
Praha 2, 12000, CZ
(210) O-420812

(111) **272905**
(220) 29.11.2004
(320) 29.11.2004
(442) 16.02.2005
(151) 25.05.2005
(730) **LIKO-S, a.s.**, U Splavu 1419, Slavkov u Brna, 68401,
CZ
(210) O-420866

(111) **272906**
(220) 29.11.2004
(320) 29.11.2004
(442) 16.02.2005
(151) 25.05.2005
(730) **BOLCEK s.r.o.**, Malenovice 850, Zlín-Malenovice,
76414, CZ
(210) O-420867

(111) **272907**
(220) 29.11.2004
(320) 29.11.2004
(442) 16.02.2005
(151) 25.05.2005
(730) **Výzkumný ústav rostlinné výroby**, Drnovská 507,
Praha 6, 16106, CZ
(210) O-420872

(111) **272908**
(220) 29.11.2004
(320) 29.11.2004
(442) 16.02.2005
(151) 25.05.2005
(730) **Čejchan Jan**, Nad Klikovkou 23/1444, Praha, 15000, CZ
(210) O-420874

(111) **272909**
(220) 29.11.2004
(320) 29.11.2004
(442) 16.02.2005
(151) 25.05.2005
(730) **Houžvík Jiří**, Xaverov 12, Sázava, 28506, CZ
(210) O-420876

(111) **272910**
(220) 29.11.2004
(320) 29.11.2004
(442) 16.02.2005
(151) 25.05.2005
(730) **MEGA DISPOSABLES SA**, Dekeleias 114, Aharnes,
13671, GR
(210) O-420878

(111) **272911**
(220) 29.11.2004
(320) 29.11.2004
(442) 16.02.2005
(151) 25.05.2005

(730) **MEGA DISPOSABLES SA**, Dekeleias 114, Aharnes,
13671, GR
(210) O-420879

(111) **272912**
(220) 29.11.2004
(320) 29.11.2004
(442) 16.02.2005
(151) 25.05.2005
(730) **MasterCard International Incorporated**, 2000
Purchase Street, Purchase, New York, NY, US
(210) O-420880

(111) **272913**
(220) 29.11.2004
(320) 29.11.2004
(442) 16.02.2005
(151) 25.05.2005
(730) **CZ VEHA, s.r.o.**, Hrnčířská 8, Brno, 60200, CZ
(210) O-420881

(111) **272914**
(220) 29.11.2004
(320) 29.11.2004
(442) 16.02.2005
(151) 25.05.2005
(730) **Biopol GN s.r.o.**, Korunní 129, Praha 3, 13000, CZ
(210) O-420887

(111) **272915**
(220) 30.11.2004
(320) 30.11.2004
(442) 16.02.2005
(151) 25.05.2005
(730) **Novák Petr**, Na Ovčíně 855, Beroun - Závodí, 26601,
CZ
(210) O-420912

(111) **272916**
(220) 30.11.2004
(320) 30.11.2004
(442) 16.02.2005
(151) 25.05.2005
(730) **KAUFLAND ČESKÁ REPUBLIKA, v.o.s.**, Pod
Višňovkou 25, Praha 4, 14000, CZ
(210) O-420915

(111) **272917**
(220) 30.11.2004
(320) 30.11.2004
(442) 16.02.2005
(151) 25.05.2005
(730) **KAUFLAND ČESKÁ REPUBLIKA, v.o.s.**, Pod
Višňovkou 25, Praha 4, 14000, CZ
(210) O-420916

(111) **272918**
(220) 01.12.2004
(320) 01.12.2004
(442) 16.02.2005
(151) 25.05.2005
(730) **LONDA spol. s r.o.**, Václavské nám. 8, Praha 1, 11000,
CZ
(210) O-420962

(111) **272919**
(220) 01.12.2004
(320) 01.12.2004
(442) 16.02.2005
(151) 25.05.2005
(730) **Société des Produits Nestlé S.A.**, Vevey, CH
(210) O-420964

(111) **272920**
 (220) 01.12.2004
 (320) 01.12.2004
 (442) 16.02.2005
 (151) 25.05.2005
 (730) **NOVOPOL a.s.**, Velký Třebešov 20, Velký Třebešov, 55202, CZ
 (210) O-420965

(111) **272921**
 (220) 01.12.2004
 (320) 01.12.2004
 (442) 16.02.2005
 (151) 25.05.2005
 (730) **EgerTrust s.r.o.**, Hlavní 2800, Aš, 35201, CZ
 (210) O-420967

(111) **272922**
 (220) 01.12.2004
 (320) 01.12.2004
 (442) 16.02.2005
 (151) 25.05.2005
 (730) **MICHAEL AKSMAN - FLORIDOOR**, Bratří Venclíků 1070/2, Praha 9 - Černý Most, 19800, CZ
 (210) O-420976

(111) **272923**
 (220) 01.12.2004
 (320) 01.12.2004
 (442) 16.02.2005
 (151) 25.05.2005
 (730) **MAXIMA pojišťovna, a.s.**, Na Dlouhém lánu 508/41, Praha 6, 16000, CZ
 (210) O-420982

(111) **272924**
 (220) 01.12.2004
 (320) 01.12.2004
 (442) 16.02.2005
 (151) 25.05.2005
 (730) **Special Service International, spol. s r.o.**, Milady Horákové 499/62, Praha 7, 17000, CZ
 (210) O-420983

(111) **272925**
 (220) 01.12.2004
 (320) 01.12.2004
 (442) 16.02.2005
 (151) 25.05.2005
 (730) **Sanoma Magazines Praha s.r.o.**, Malá Štěpánská 17, Praha 2, 12000, CZ
 (210) O-420984

(111) **272926**
 (220) 03.12.2004
 (320) 03.12.2004
 (442) 16.02.2005
 (151) 25.05.2005
 (730) **FAST ČR, a.s.**, Černokostecká 2111, Praha 10, 10000, CZ
 (210) O-421095

(111) **272927**
 (220) 03.12.2004
 (320) 03.12.2004
 (442) 16.02.2005
 (151) 25.05.2005
 (730) **FAST ČR, a.s.**, Černokostecká 2111, Praha 10, 10000, CZ
 (210) O-421096

(111) **272928**
 (220) 07.12.2004

(320) 07.12.2004
 (442) 16.02.2005
 (151) 25.05.2005
 (730) **Doležal Milan**, Machov 163, Machov, 54963, CZ
 (210) O-421153

(111) **272929**
 (220) 09.12.2004
 (320) 09.12.2004
 (442) 16.02.2005
 (151) 25.05.2005
 (730) **Krušnohorské strojírný Komořany a.s.**, Dřínovská 3, Most - Komořany, 43401, CZ
 (210) O-421255

(111) **272930**
 (220) 10.12.2004
 (320) 10.12.2004
 (442) 16.02.2005
 (151) 25.05.2005
 (730) **International Business and Cooperation Brno, spol. s r.o.**, Křenová 19, Brno, 60200, CZ
 (210) O-421279

(111) **272931**
 (220) 13.12.2004
 (320) 13.12.2004
 (442) 16.02.2005
 (151) 25.05.2005
 (730) **IMOBILIEN TREUHAND VERMÖGENS VERWALTUNG, spol. s r.o.**, Dyjákovičky 84, Dyjákovičky, 67126, CZ
 (210) O-421340

(111) **272932**
 (220) 13.12.2004
 (320) 13.12.2004
 (442) 16.02.2005
 (151) 25.05.2005
 (730) **iMi Partner, a.s.**, Dusíkova 3, Brno, 63800, CZ
 (210) O-421341

(111) **272933**
 (220) 13.12.2004
 (320) 13.12.2004
 (442) 16.02.2005
 (151) 25.05.2005
 (730) **SOFTconsult, spol. s r. o.**, Pražská 1279/18, Praha 10, 10200, CZ
 (210) O-421360

(111) **272934**
 (220) 14.12.2004
 (320) 14.12.2004
 (442) 16.02.2005
 (151) 25.05.2005
 (730) **PROFIMED, s. r. o.**, Ječná 2, Praha 2, 12000, CZ
 (210) O-421410

(111) **272935**
 (220) 21.12.2004
 (320) 21.12.2004
 (442) 16.02.2005
 (151) 25.05.2005
 (730) **N.V.L. s.r.o.**, Šítkova 233/1, Praha 1, 11000, CZ
 (210) O-421602

(111) **272936**
 (220) 21.12.2004
 (320) 21.12.2004
 (442) 16.02.2005
 (151) 25.05.2005
 (730) **LASSELSBERGER, a.s.**, Adelova 2549/1, Plzeň, Jižní Předměstí, 32000, CZ

(210) O-421632

(111) **272937**

(220) 22.12.2004

(320) 22.12.2004

(442) 16.02.2005

(151) 25.05.2005

(730) **Biofaktory Praha, s. r. o.**, Na Chvalce 2049, Praha 9,
19300, CZ

(210) O-421704

**Přehled zápisů ochranných známek se změnou
ve vztahu ke zveřejněným přihláškám**

Číselný přehled

272533

Zápisy ochranných známek se změnou ve vztahu ke zveřejněným přihláškám

(111) **272533**
(220) 12.09.2000
(320) 12.09.2000
(442) 15.10.2003
(151) 11.05.2005
(540)

(210) O-158996

OSKAR

- (730) **Oskar Mobil a. s.**, Vinohradská 167, Praha 10, 10000, CZ
(740) Mgr. Pomaizlová Karin, advokátka, Na Příkopě 19, Praha 1, 11000
- (510) (9) vědecké, elektronické a optické přístroje a zařízení v rámci třídy 9, přístroje a zařízení pro přenos a zpracování informací, zejména v oblasti telekomunikace, sítě telekomunikační a výpočetní techniky a jejich části, sítě datové, jejich součástí a náhradní díly v rámci třídy 9, počítače, periferní zařízení počítačů v rámci třídy 9, záznamová média a nosiče záznamů, karty s pamětí, nosiče informací, zařízení pro zpracování dat a počítačů, CD disky, prodejní automaty a přístroje a mechanismy pro reklamu v rámci třídy 9, telefony, záznamníky, hlasové schránky, mobilní telefony, faxy, modemy, magnetické suporty zvukových záznamů; (16) výrobky z papíru, kancelářské potřeby z plastu, kancelářské potřeby (kromě nábytku), těžítka, tiskoviny včetně reklamních a propagačních, periodika, plakáty, formuláře, příručky, manuály, průvodní dokumentace, obaly z papíru, lepenky a plastu (např. igelitové tašky apod.), umělecké, dárkové a ozdobné předměty vyrobené z papíru, lepenky a plastu v rámci třídy 16, obtisky; (18) umělecké ozdobné a dárkové předměty z kůže a imitace kůže, kožené zboží, deštníky, zboží z imitace kůže; (19) kryty pro telekomunikační zařízení nekovové, zejména kryty telekomunikačních věží, podstavce u základových stanic, kontejnery obsahující telekomunikační zařízení; (21) sklo, porcelán, keramika a výrobky z těchto materiálů, výrobky pro domácnost; (24) textilní upomínkové a dárkové předměty v rámci této třídy, zejména ubrusy, prostírání látkové na stůl, cestovní příkrývky, dečky textilní, kapesníky látkové, koupelové textilie (s výjimkou oblečení), ložní pokrývky a příkrývky, ložní prádlo, lůžkové přehozy, lůžkoviny, okenní záclony, plědy, povlaky na polštáře, prádlo stolní, praporečky (ne z papíru), prostírání (podložky na stůl, podsklenice, talíře), prostírání anglické (kromě papírového), přehozy na postele, rolety textilní, ručníky, rukavice na umývání, stolní ubrusy látkové, utěrky, závěsy na dveřích, závěsy na stěnu, závěsy textilní nebo plastové a žínky hygienické; (26) umělecké ozdobné a dárkové předměty z textilu v rámci této třídy, galanterie, zejména ozdoby na oděvy, monogramy, odznaky (ne z drahých kovů), nažehlovací ozdoby textilních výrobků a stuh; (35) propagace, reklama, inzertní a reklamní agentura, automatické zpracování informací, zprostředkovatelská a obstaravatelská činnosti v oblasti informatiky a obchodu, marketing, činnost ekonomických a organizačních poradců; (36) finanční služby; (37) výstavba, montáž a údržba a opravy telekomunikačních zařízení, výstavba, montáž a rekonstrukce telekomunikačních, radiokomunikačních, výpočetních a datových sítí, servis pro telekomunikační zařízení tuzemská i zahraniční, servis telekomunikačních, datových a jiných sítí, instalace a opravy; (38) pronájem telekomunikačních okruhů, vedení sítí, zřizování a provozování veřejných, soukromých i účelových sítí, provozování datových a počítačových sítí, služby poskytované integrovanou digitální sítí, elektronický přenos dokumentů, přenos informací, zprostředkování přenosu dat, zprostředkovatelská a poradenská činnost v oblasti telekomunikací, poradenská činnost v oblasti telekomunikačních zařízení; (41) vydavatelství nosičů informací, služby školicí a vzdělávací, služby publikační a vydávání tiskovin, služby vzdělávací, školicí, organizace a provádění her a soutěží, sportovní, zábavná a výchovná činnost; (42) analytické a inženýrské práce v oblasti telekomunikací, poradenská činnost v oblasti výpočetní techniky a jejího servisu, provozování počítačových center, zprostředkovatelská a obstaravatelská činnost v oblasti výpočetní techniky, poradenská činnost v oblasti výpočetní techniky, elektrotechniky a telekomunikačních zařízení.
- (511) 9, 16, 18, 19, 21, 24, 26, 35, 36, 37, 38, 41, 42

Zápisy licenčních smluv k ochranným známkám

Číslo zápisu	Vlastník	Nabyvatel licence	Druh licence	Datum uzavření licenční smlouvy	S účinností od data
158774	ALIACHEM a.s., Pardubice č.p. 103, Pardubice, Semtín, 53217, CZ;	Norbrook s.r.o., Rybitví, Pardubice 20, 53354, CZ;	nevýlučná	17.05.2005	26.05.2005
191531	ANTONIO MERLONI, S.P.A., Via Vittorio Veneto 116, Fabriano, Ancona, 60044, IT;	EAST TRADING COMPANY spol. s r.o., Václavské nám. 808/66, Praha 1, 11000, CZ;	výlučná	08.03.2005	31.05.2005
199806	Ing. Radovan Prokeš, Kašparova 2, Olomouc, 77900, CZ;	RAVOZ spol. s r.o., Tovární 40, Olomouc, 77200, CZ;	výlučná	25.02.2005	16.05.2005
217607	Zdeněk Jurásek, Na Kopci 5350, Zlín, 76001, CZ;	Agentura Publikum s.r.o., Na kopci 5350, Zlín, 76001, CZ;	nevýlučná	01.06.2004	04.05.2005
226394	Alena Šimáková, Byškovická 1318, Neratovice, 27711, CZ;	DEXTRES, a.s., Bohnická 45/27, Praha 8 - Bohnice, 18100, CZ;	výlučná	01.07.2004	04.05.2005
233660	Vladimír Krákora, Jateční 32, Plzeň, 30152, CZ;	KERAMONT KERAMIKA, s.r.o., Jateční 32, Plzeň, 30152, CZ;	nevýlučná	19.04.2004	09.05.2005
238749	Zdeněk Jurásek, Na Kopci 5350, Zlín, 76001, CZ;	Agentura Publikum s.r.o., Na kopci 5350, Zlín, 76001, CZ;	nevýlučná	01.06.2004	04.05.2005
245788	Vladimír Krákora, Jateční 32, Plzeň, 30152, CZ;	KERAMONT KERAMIKA, s.r.o., Jateční 32, Plzeň, 30152, CZ;	nevýlučná	19.04.2004	09.05.2005
247865	Starorolský porcelán Moritz Zdekauer, a.s., Závodu míru 93, Karlovy Vary - Stará Role, 36017, CZ;	Starorolský porcelán Skalica, s.r.o., Dr. Clementisa 1163, Skalica, 90901, SK;	nevýlučná	31.12.2004	23.05.2005
271165	Milan Lacina, Čekanická 325, Tábor, 39156, CZ; Simona Lacinová, Čekanická 325, Tábor, 39156, CZ; Vít Lacina, Čekanická 325, Tábor, 39156, CZ;	AKCENTA CZ, a.s., U Vršovického hřbitova 554, Praha 10, 10100, CZ;	nevýlučná	30.03.2005	16.05.2005
271648	Černá Romana, Ohradní 421/22, Praha 4, 14000, CZ;	firma Romana Černá, Ohradní 421/22, Praha 4, 14000, CZ;	výlučná	27.04.2005	09.05.2005

Ochranné známky zrušené a prohlášené za neplatné

(111) 214882

(540)

TUDOR

(583) 26.03.2005 / zrušení ochranné známky

(111) 245657

(540)

ISO FRUIT

(583) 05.05.2005 / prohlášení ochranné známky za neplatnou

Obnovy zápisu ochranných známek

(111) **88058**
(220) 16.10.1935
(151) 16.10.1935
(540)

CALOVAT

(730) **Zentiva, a.s.**, U Kabelovny 130, Praha 10, Dolní Měcholupy, 10237, CZ
(740) ČERVENKA, KLEINTOVÁ, TURKOVÁ Patentová, známková a právní kancelář, Ing. Eva Kleintová, Budečská 6, Praha 2, 12000
(510) Vaty impregnované, léčivé a chemickými látkami růžové barvy napuštěné v hydrofilové gáze nebo kalikové látce používané proti: rheumatismu, dně, lumbagu, neuralgii, bronchitidě, bolení krku, bolestech na prsou a všech nemocech z nachlazení, dále pro výrobky farmaceutické, chemické, kosmetické, léčivé a desinfekční.
(511) 1, 3, 5
(210) O-5446

(111) **88246**
(220) 24.10.1935
(151) 24.10.1935
(540)

JORISTEN

(730) **Zentiva, a.s.**, U Kabelovny 130, Praha 10, Dolní Měcholupy, 10237, CZ
(740) ČERVENKA, KLEINTOVÁ, TURKOVÁ Patentová, známková a právní kancelář, Ing. Eva Kleintová, Budečská 6, Praha 2, 12000
(510) (5) lékárenské přípravky.
(511) 5
(210) O-5449

(111) **88415**
(220) 13.12.1935
(151) 13.12.1935
(540)

CELASKON

(730) **Zentiva, a. s.**, U Kabelovny 130, Praha 10, Dolní Měcholupy, 10237, CZ
(740) ČERVENKA, KLEINTOVÁ, TURKOVÁ Patentová, známková a advokátní kancelář, Ing. Eva Kleintová, Budečská 6, Praha 2 - Vinohrady, 12000
(510) (5) lékárenské speciality.
(511) 5
(210) O-6027

(111) **88477**
(220) 30.12.1935
(151) 30.12.1935
(540)

FEBROSOLVIN

(730) **Zentiva, a.s.**, U Kabelovny 130, Praha 10, Dolní Měcholupy, 10237, CZ
(740) ČERVENKA, KLEINTOVÁ, TURKOVÁ Patentová, známková a právní kancelář, Ing. Eva Kleintová, Budečská 6, Praha 2, 12000
(510) (5) léčiva.
(511) 5
(210) O-6025

(111) **89052**
(220) 27.02.1926
(151) 27.02.1926
(540)

NADIA

(730) **SETUZA, a.s.**, Žukovova 100, Ústí nad Labem, Střekov, 40129, CZ
(510) (3) veškeré výrobky voňavkářské, kosmetické a mýdla.
(511) 3
(210) O-6427

(111) **91505**
(220) 28.06.1935
(151) 28.06.1935
(540)

CORAY

(730) **EXXON MOBIL CORPORATION Společnost organizovaná a existující podle zákonů státu New Jersey**, 5959 Las Colinas Boulevard, Irving, NY, US
(740) Společná advokátní kancelář Všetečka Zelený Švorčík Kalenský a partneři, JUDr. Petr Kalenský, Hálkova 2, Praha 2, 12000
(510) (4) mazací oleje.
(511) 4
(210) O-5298

(111) **93656**
(220) 02.02.1926
(151) 02.02.1926
(540)

TRAVEX

(730) **AG Blatná, družstvo**, J. P. Koubka 81, Blatná, 38801, CZ
(740) PATENTSERVIS PRAHA a.s., Jivenská 1273, Praha 4, 14000
(510) (1) chemické výrobky; (5) farmaceutické přípravky a prostředky k hubení škůdců.
(511) 1, 5
(210) O-6442

(111) **102443**
(220) 17.02.1925
(151) 17.02.1925
(540)

Dr Scholl 's

(730) **Scholl Consumer Products Limited**, 35 New Bridge Street, London EC4V 6BW, GB
(740) KOREJZOVÁ & SPOL. v.o.s., JUDr. Zdeňka Korejzová, Spálená 29, Praha 1, 11000
(510) (10) boty, kožené boty, pryžové boty, tkaninové boty a jejich kombinace, chirurgické boty.
(511) 10
(210) O-3959

(111) **105634**
(220) 17.08.1945
(151) 17.08.1945
(540)

SPASMOTROPIN

(730) **Zentiva, a.s.**, U Kabelovny 130, Praha 10, Dolní Měcholupy, 10237, CZ
(740) ČERVENKA, KLEINTOVÁ, TURKOVÁ Patentová, známková a právní kancelář, Ing. Eva Kleintová, Budečská 6, Praha 2, 12000
(510) Výrobky lučební pro zdravotnický průmysl, umělé a syntetické pryskyřice, lučebniny. Zdravotnická mýdla, výrobky voňavkářské, etherické oleje, výrobky kosmetické, vodičky na mytí vlasů, prostředky na čištění zubů. Výrobky lékárnické, veterinářské a zdravotnické, léčiva pro lidi a zvířata, výrobky dietetické pro děti a nemocné, léčiva pro dentisty, desinfekční prostředky s výjimkou desinfekčních prostředků na vázání prachu, prostředky na ničení plevele a škodlivých zvířat, sirupy k farmaceutickým účelům.
(511) 1, 3, 5
(210) O-5131

(111) **108476**
(220) 18.05.1926
(151) 18.05.1926
(540)

CHYPRE D ELIDA

(730) **SETUZA, a.s.**, Žukovova 100, Ústí nad Labem, Střekov, 40129, CZ
(510) (3) všech druhů: vosk na vousy, borax, brilantina, kosmetické krémy, esence kosmetické, výtažky kosmetické, glycerin, voda

na vlasy a na hlavu, zubní a ústní voda, oleje éterické, voňaviny, pomáda na vousy a na vlasy, přípravky kosmetické, prací a toaletní přípravky a toaletní zboží, pudr, masti, mýdlo a to toaletní, čistící a na zuby v pevné, měkké, tekuté, práškovité a jiné formě, zubní pasta a zubní prášek.

(511) 3
(210) O-5830

(111) **150753**
(220) 15.10.1915
(151) 15.10.1915
(540)



(730) **Dr. A. & L. Schmidgall**, Wolfganggasse 45-47, Vídeň XII., AT
(740) Společná advokátní kancelář Vsetečka Zelený Švorčík Kalenský a partneři, JUDr. Otakar Švorčík, Hálkova 2, Praha 2, 12000
(510) (5) lučebně lékárenské přípravky.
(511) 5
(210) O-5820

(111) **152097**
(220) 12.05.1955
(151) 19.05.1955
(540)

PEDIK

(730) **ALPA, s.r.o.**, Hornoměstská 378, Velké Meziříčí, 59425, CZ
(510) Kosmetické prostředky pro ošetřování pokožky, zejména zášpy všeho druhu.
(511) 3, 5
(210) O-4947

(111) **152110**
(220) 04.05.1955
(151) 27.05.1955
(540)



(730) **ARiS Jičín a.s.**, Ruská 16, Jičín, 50601, CZ
(740) Ing. Margita Nedomelová, Štrauchova 932, Jičín, 50601
(510) Elektromotory komutátorové do 0,25 kW, ruční ovladače a říditka, vypínače a přepínače paketové, rozvaděče silové nn, panelové a skříňové, velíny, pulty řídicí a manipulační, rozvaděče k agregátům a kufříkové přenosné, stoly cejchovní pro elměry, svářečí soupravy pro sváření v plynu Argon, tlačítkové ovladače nad 6A výše do 25A, řadiče akumulátorových článků pro 100 nebo 200A s ručním ovládním, ukazatele stavu elektromagnetické neb světelné, stolky zkušební SZU, transparentní svítidla a signální lampičky pro rozvaděče a pod. tech. účely, různé elektrotechnické výroby.
(511) 7, 9, 11, 20
(210) O-4910

(111) **152134**

(220) 20.05.1955
(151) 09.06.1955
(540)



Slavia

(730) **Česká zbrojovka a.s.**, Svat. Čecha 1283, Uherský Brod, 68827, CZ
(740) ROTT, RŮŽIČKA & GUTTMANN Patentová, známková a advokátní kancelář, JUDr. Vladimír Rott, Nad Štolou 12, Praha 7, 17000
(510) Poplašné a startovací pistole, dětské vzduchovky, lovecké a sportovní zbraně.
(511) 13
(210) O-4994

(111) **152224**
(220) 08.04.1955
(151) 18.07.1955
(540)

TIMEX

(730) **TIMEX CORPORATION**, Middlebury, CT, US
(740) Společná advokátní kancelář Vsetečka Zelený Švorčík Kalenský a partneři, JUDr. Pavel Zelený, Hálkova 2, Praha 2, 12000
(510) (14) hodiny a hodinky.
(511) 14
(210) O-4729

(111) **152228**
(220) 02.07.1955
(151) 21.07.1955
(540)

ERGOFEIN

(730) **Zentiva, a.s.**, U Kabelovny 130, Praha 10, Dolní Měcholupy, 10237, CZ
(740) ČERVENKA, KLEINTOVÁ, TURKOVÁ Patentová, známková a právní kancelář, Ing. Eva Kleintová, Budečská 6, Praha 2, 12000
(510) Léčiva, drogy, farmaceutické přípravky humánní a veterinární, chemické výrobky pro průmysl, lékařství, hygienu, farmácii a vědu; přípravky baktericidní, fungicidní, insekticidní; desinfekční přípravky; přípravky proti nákaze; přípravky pro konservování; prostředky k hubení škůdců a ničení rostlin; čistící prostředky, léčebná mýdla; vonné a kosmetické přípravky, látky pro kosmetiku a parfumerii, éterické oleje, trestí, extrakty a essence; přípravky silící a dietetické; přípravky pro ošetřování zubů a dutiny ústní; šicí materiál pro chirurgii; diagnostika; jedy a strojené vody minerální.
(511) 1, 3, 5, 10
(210) O-5316

(111) **152294**
(220) 22.07.1955
(151) 23.08.1955
(540)

THIOSPASMIN

(730) **Zentiva, a.s.**, U Kabelovny 130, Praha 10, Dolní Měcholupy, 10237, CZ
(740) ČERVENKA, KLEINTOVÁ, TURKOVÁ Patentová, známková a advokátní kancelář, Ing. Eva Kleintová, Budečská 6, Praha 2, 12000
(510) Léčiva, drogy, farmaceutické přípravky humánní a veterinární,

chemické výrobky pro průmysl, lékařství, hygienu, farmacii a vědu; přípravky baktericidní, fungicidní, insekticidní; desinfekční přípravky; přípravky proti nákaze; přípravky pro konzervování; prostředky k hubení škůdců a ničení rostlin; čisticí prostředky, léčebná mýdla; vonné a kosmetické přípravky, látky pro kosmetiku a parfumerii, etherické oleje, trestí, extrakty a essence; přípravky silící a dietetické; přípravky pro ošetřování zubů a dutiny ústní; šicí materiál pro chirurgii; diagnostika; jedy a strojené vody minerální.

(511) 1, 3, 5, 10
(210) O-5445

(111) **152353**

(220) 23.09.1955

(151) 05.10.1955

(540)

MYCOCETON

(730) **Zentiva, a.s.**, U Kabelovny 130, Praha 10, Dolní Měcholupy, 10237, CZ

(740) ČERVENKA, KLEINTOVÁ, TURKOVÁ Patentová, známková a právní kancelář, Ing. Eva Kleintová, Budečská 6, Praha 2, 12000

(510) Léčiva, drogy, farmaceutické přípravky humánní a veterinární, organopreparáty, sera a výrobky z krve, chemické výrobky pro průmysl, lékařství, hygienu, farmacii a vědu, přípravky baktericidní, fungicidní, insekticidní, desinfekční přípravky, přípravky proti nákaze, přípravky pro konzervování, prostředky k hubení škůdců a ničení rostlin, čisticí prostředky, léčebná mýdla, etherické oleje, trestí, extrakty a essence, přípravky silící a dietetické, šicí materiál pro chirurgii, diagnostika, jedy.

(511) 1, 3, 5, 10

(210) O-5747

(111) **152569**

(220) 07.03.1956

(151) 20.03.1956

(540)

PROCILIN

(730) **Biotika a.s.**, Slovenská Lupča, 97613, SK

(740) ČERVENKA, KLEINTOVÁ, TURKOVÁ Patentová, známková a právní kancelář, Ing. Eva Kleintová, Budečská 6, Praha 2, 12000

(510) Léčiva, drogy, farmaceutické přípravky humánní a veterinární, organopreparáty, očkovací látky, sera a výrobky z krve, chemické výrobky pro průmysl, lékařství, hygienu, farmacii a vědu, přípravky baktericidní, fungicidní, insekticidní, desinfekční přípravky, přípravky proti nákaze, přípravky pro konzervování, prostředky k hubení škůdců a ničení rostlin, čisticí prostředky, léčebná mýdla, etherické oleje, trestí, extrakty a essence, přípravky silící a dietetické, přípravky pro ošetřování zubů a dutiny ústní, zubní výplně a prothesy, náplasti, obvazový a šicí materiál pro chirurgii, diagnostika, jedy a strojené vody minerální.

(511) 1, 3, 5, 10, 32

(210) O-6789

(111) **156338**

(220) 25.05.1965

(151) 06.08.1965

(540)

EURINOL

(730) **Zentiva, a.s.**, Nitrianska 100, Hlohovec, 92027, SK

(740) ROTT, RŮŽIČKA & GUTTMANN Patentová, známková a advokátní kancelář, JUDr. Vladimír Rott, Nad Štolou 12, Praha 7, 17000

(510) Léčiva, drogy, farmaceutické přípravky humánní a veterinární, organopreparáty, očkovací látky, sera a výrobky z krve, chemické výrobky pro průmysl, lékařství, hygienu, farmacii a vědu, přípravky baktericidní, fungicidní, insekticidní, desinfekční přípravky, přípravky proti nákaze, přípravky pro konzervování, prostředky k hubení škůdců a ničení rostlin, čisticí prostředky, léčebná mýdla, přípravky silící a dietetické, přípravky pro ošetřování zubů a dutiny ústní, zubní výplně a prothesy, náplasti, obvazový a šicí materiál pro chirurgii, diagnostika, jedy a strojené vody minerální.

(511) 1, 3, 5, 10, 32

(210) O-34187

(111) **156355**

(220) 10.06.1965

(151) 25.08.1965

(540)

FANTA

(730) **The Coca-Cola Company**, Coca-Cola Plaza, 310 North Avenue, Atlanta, GA, US

(740) Zeiner & Zeiner, v. o. s., Mgr. David Řehák, advokát, Maiselova 15, Praha 1, 11000

(510) (32) nealkoholické nápoje sycené kyslíčkem uhlíčitým a sirupové esence pro jejich přípravu.

(511) 32

(210) O-34472

(111) **156360**

(220) 05.05.1965

(151) 27.08.1965

(540)

GRAVINER

(730) **Kidde Graviner Limited**, Mathisen Way, Colnbrook, Slough, Berkshire SL3 0HB, GB

(740) ROTT, RŮŽIČKA & GUTTMANN Patentová, známková a advokátní kancelář, JUDr. Vladimír Rott, Nad Štolou 12, Praha 7, 17000

(510) (9) teplotní čidla, termostaty, detektory ohně, hasicí přístroje, elektrické spínače, elektrické spojky nebo svorky, elektrické měřicí přístroje a nástroje, elektrické přístroje, inerční a nárazová elektrická zařízení, nástroje a přístroje k určování výbušných podmínek a k potlačování a zmírňování výbuchů, elektrické přístroje ke zjišťování olejové mlhy, par a kouře, zkoušecí přístroje, elektrické poplašné přístroje, elektrické regulační přístroje a součásti všech jmenovaných výrobků.

(511) 9

(210) O-34070

(111) **156362**

(220) 25.06.1965

(151) 27.08.1965

(540)



(730) **The Coca-Cola Company**, Coca-Cola Plaza, 310 North Avenue, Atlanta, GA, US

(740) Zeiner & Zeiner, v. o. s., Mgr. David Řehák, advokát, Maiselova 15, Praha 1, 11000

(510) (32) nápoje nealkoholické, neobsahující slad a přípravky k jejich výrobě, zejména nápoje s ovocnou chutí, pivo podobné nápoje a zázvorové pivo.

(511) 32

(210) O-34683

(111) **156377**

(220) 23.04.1965

(151) 15.09.1965

(540)

CRYTUR

(730) **CRYTUR, spol. s r.o.**, Palackého 175, Turnov, 51101, CZ

(740) Ing. Nedomlelová Margita, Štrauchova 932, Jičín, 50601

(510) (9) monokrystaly surové i opracované.

(511) 9

(210) O-33927

(111) **156408**

(220) 14.09.1965

(151) 07.10.1965
(540)**CHEPOS**(730) **CHEPOS a.s.**, tř. Jaroše 31, č.p.1944, Brno, 60200, CZ
(740) Ing. Dohnal Jiří, patentový zástupce, Nedbalova 29, Brno, 62300

(510) Stroje a zařízení pro chemický průmysl, zejména teplosměnné aparáty, nádobovité aparáty pro všechny tlaky a teploty, stojaté aparáty patrové, zejména kolony, dále filtry beztlakové, tlakové i vakuové, extrakční aparáty, odstředivé oddělovací aparáty, různé speciální aparáty, například vakuové sublimátory apod., zařízení výroben kyseliny sírové, kyseliny dusičné, čpavku a umělých hnojiv, zařízení na výrobu syntetického plynu a technických plynů, kyslíkárny, petrochemická zařízení, zejména pro výrobu plastů, syntetických vláken, organických kyselin, průmyslových sazí, zařízení na výrobu organických a anorganických barviv, kotle, například na odpadní teplo, včetně zařízení na úpravu napájecí vody, trubkové pece, zařízení na výrobu dálkového plynu, zvláště vyvíječe plynu, zařízení chemické části koksoven, elektrochemická zařízení, zejména elektrolyzéry, stroje a zařízení na výrobu celulózy a papíru, stroje a zařízení pro farmaceutický průmysl, stroje a zařízení pro zpracování pryže, pryžových směsí a plastických hmot, jakož i předměty z nich, zařízení na úpravu vod a čištění vod a pro kalové hospodářství, kafilerie, stroje a zařízení pro potravinářský průmysl, zejména cukrovary řepné, třtinové a smíšené, jakož i rafinerie cukru, mechanizované ukládky řepy, sladovny, pivovary, lihovary průmyslové, hospodářské, ovocné a sulfitové, stroje a zařízení na výrobu kvasnic a plísni, torulárny, škrobárny a sušárny brambor, šnekové lisy na olejnatá semena a jiné stroje a zařízení pro tukový průmysl, stroje a zařízení pro mlýny, obilná síla, krmivářský průmysl, mlékárny, pekárny a pečivárny, zejména samočinné linky na výrobu pečiva, stroje a zařízení na zpracování mouky a masa, pro konzervování potravin, pro nápojový průmysl a distribuci nápojů, na mytí, plnění, zátkování a etiketování lahví, pro přípravu poživatin, pokrmů a nápojů, stroje a zařízení pro kuchyně, chladicí a mrazicí zařízení, akumulární sběrný mléka, nádrže všech velikostí na kapaliny a plyny, stroje a zařízení pro dřevoprůmysl, zejména roztřískovače, pily, kráječky, loupačky, děličky, ohýbačky, lisy, dýhárný, překližkárny, zařízení pro linky na dřevovláknité a dřevotřískové desky, stroje a zařízení pro svařovací techniku, pístní kroužky, tvářecí stroje na kovy jako buchary, dále převodovky, potrubí a kovové konstrukce, zvláště haly a mosty, jeřáby a jeřábové dráhy, dopravníky, zvedací mechanismy, jako vrátky a navijáky, výklopníky nákladních vozidel, vrtné soupravy.

(511) 6, 7, 8, 9, 11, 12

(210) O-35195

(111) **156476**
(220) 10.06.1965
(151) 18.01.1966
(540)(730) **The Coca-Cola Company**, Coca-Cola Plaza, 310 North Avenue, Atlanta, GA, US

(740) Zeiner & Zeiner, v. o. s., Mgr. David Řehák, advokát, Maiselova 15, Praha 1, 11000

(510) (32) nealkoholické nápoje sycené kysličníkem uhlíčitým.

(511) 32

(210) O-34471

(111) **156491**
(220) 26.11.1965
(151) 28.01.1966
(540)(730) **CHEPOS, a.s.**, tř. Jaroše 31, č.p.1944, Brno, 60200, CZ
(740) Ing. Dohnal Jiří, patentový zástupce, Nedbalova 29, Brno, 62300

(510) Stroje a zařízení pro chemický průmysl, zejména teplosměnné aparáty, nádobovité aparáty pro všechny tlaky a teploty, stojaté aparáty patrové, zejména kolony, dále filtry beztlakové, tlakové i vakuové, extrakční aparáty, odstředivé oddělovací aparáty, různé speciální aparáty, například vakuové sublimátory apod., zařízení výroben kyseliny sírové, kyseliny dusičné, čpavku a umělých hnojiv, zařízení na výrobu syntetického plynu a technických plynů, kyslíkárny, petrochemická zařízení, zejména pro výrobu plastů, syntetických vláken, organických kyselin, průmyslových sazí, zařízení na výrobu organických a anorganických barviv, kotle, například na odpadní teplo, včetně zařízení na úpravu napájecí vody, trubkové pece, zařízení na výrobu dálkového plynu, zvláště vyvíječe plynu, zařízení chemické části koksoven, elektrochemická zařízení, zejména elektrolyzéry, stroje a zařízení na výrobu celulózy a papíru, stroje a zařízení pro farmaceutický průmysl, stroje a zařízení pro zpracování pryže, pryžových směsí a plastických hmot, jakož i předměty z nich, zařízení na úpravu vod a čištění vod a pro kalové hospodářství, kafilerie, stroje a zařízení pro potravinářský průmysl, zejména cukrovary řepné, třtinové a smíšené, jakož i rafinerie cukru, mechanizované ukládky řepy, sladovny, pivovary, lihovary průmyslové, hospodářské, ovocné a sulfitové, stroje a zařízení na výrobu kvasnic a plísni, torulárny, škrobárny a sušárny brambor, šnekové lisy na olejnatá semena a jiné stroje a zařízení pro tukový průmysl, stroje a zařízení pro mlýny, obilná síla, krmivářský průmysl, mlékárny, pekárny a pečivárny, zejména samočinné linky na výrobu pečiva, stroje a zařízení na zpracování mouky a masa, pro konzervování potravin, pro nápojový průmysl a distribuci nápojů, na mytí, plnění, zátkování a etiketování lahví, pro přípravu poživatin, pokrmů a nápojů, stroje a zařízení pro kuchyně, chladicí a mrazicí zařízení, akumulární sběrný mléka, nádrže všech velikostí na kapaliny a plyny, stroje a zařízení pro dřevoprůmysl, zejména roztřískovače, pily, kráječky, loupačky, děličky, ohýbačky, lisy, dýhárný, překližkárny, zařízení pro linky na dřevovláknité a dřevotřískové desky, stroje a zařízení pro svařovací techniku, pístní kroužky, tvářecí stroje na kovy jako buchary, dále převodovky, potrubí a kovové konstrukce, zvláště haly a mosty, jeřáby a jeřábové dráhy, dopravníky, zvedací mechanismy jako vrátky a navijáky, výklopníky nákladních vozidel, vrtné soupravy.

(511) 6, 7, 8, 9, 11

(210) O-35683

(111) **156498**

(220) 15.10.1965

(151) 10.02.1966

(540)

PREEGLONE(730) **Syngenta Limited**, Syngenta European Regional Centre,

Priestley Road, Surrey Research Park, Guildford, Surrey, GB

(740) TRAPLOVÁ-HAKR-KUBÁT Advokátní a patentová kancelář, JUDr. Jarmila Traplová, Přístavní 24, Praha 7, 17000

(510) Přípravky insekticidní, fungicidní, herbicidní, k hubení plevelu a chemické přípravky pro sušení rostlin a zbavování listů.

(511) 1, 5

(210) O-35377

(111) **156715**

(220) 16.02.1966

(151) 26.05.1966

(540)

NOVOSELAN(730) **Biotika, a.s.**, Slovenská Lupča, 97613, SK

(740) ČERVENKA, KLEINTOVÁ, TURKOVÁ Patentová,

známková a právní kancelář, Ing. Eva Kleintová, Budečská 6, Praha 2, 12000

(510) Léčiva, drogy, farmaceutické přípravky humánní a veterinární, organopreparáty, očkovací látky, séra a výrobky z krve, chemické výrobky pro lékařství, hygienu, farmacie a vědu, přípravky baktericidní, fungicidní, desinfekční přípravky, přípravky proti nákaze, přípravky pro konzervování, prostředky k hubení škůdců a ničení rostlin, čistící prostředky, léčebná mydla, přípravky sílicí a dietetické, přípravky pro ošetřování

zubů a dutiny ústní, zubní výplně a prothesy, náplasti, obvazový a šicí materiál pro chirurgii, diagnostika, jedy a strojené vody minerální.

(511) 1, 3, 5, 10, 32
(210) O-36442

(111) **156825**
(220) 24.03.1966
(151) 24.03.1966
(540)

HELLADON

(730) **SETUZA, a.s.**, Žukovova 100, Ústí nad Labem, Střekov, 40129, CZ
(510) (3) Přípravky na praní a bělení, mýdla, výrobky voňavkářské, výrobky kosmetické, vodičky na mytí vlasů, prostředky na čištění zubů.
(511) 3
(210) O-36803

(111) **156847**
(220) 16.02.1966
(151) 23.07.1966
(540)

ANTIRHOIN

(730) **Biotika, a.s.**, Slovenská Lupča, 97613, SK
(740) ČERVENKA, KLEINTOVÁ, TURKOVÁ Patentová, známková a právní kancelář, Ing. Eva Kleintová, Budečská 6, Praha 2, 12000
(510) Výroba léčivých drog, farmaceutických lučebnin, přípravků pro živočišnou výrobu, farmaceutických přípravků (bez imunobiologických), ortopedických a protetických výrobků, výrobků oční optiky a ochranných pomůcek vysoké odborné úrovně v potřebném množství, druzích a jakosti, jakož i provozování jiných výrob k výrobám základním z hlediska technologické a výrobové specializace přidružených a běžné a plynulé dodávání výrobků odběratelům.
(511) 1, 3, 5, 10, 32
(210) O-36441

(111) **157978**
(220) 08.06.1965
(151) 09.04.1968
(540)



(730) **Kabushiki Kaisha Hitachi Seisakusho**, 6-6, Marunouchi 1-chome, Chiyoda-ku, Tokyo, JP
(740) Čermák, Hořejš, Vrba - advokátní a patentová kancelář, JUDr. Ing. Hořejš Milan, Národní 32, Praha 1, 11000
(510) (9) přístroje a nástroje k vědeckým a laboratorním účelům; přístroje a nástroje navigační; t. j. přístroje a nástroje určené k přenášení rozkazů, k měření a přístroje všeobecně užívané při řízení lodí a letadel; přístroje a nástroje geodetické a přístroje a nástroje elektrické; přístroje a nástroje pro bezdrátovou telegrafii, přístroje fotografické, kinematografické, optické včetně promítačů obrazu a zvětšovacích přístrojů; přístroje a nástroje k vážení a měření, přístroje a nástroje signalizační; přístroje a nástroje určené ke kontrolním účelům; přístroje a nástroje pro účely záchranné a učební; automaty uváděné v činnost vhozením mince nebo známky, přístroje pro záznam a reprodukci mluveného slova; zapisovací pokladny a počítačové stroje, včetně kancelářských a děrovacích strojů, hasicí přístroje; speciální pouzdra pro uvedené přístroje a nástroje; elektrotermické nástroje a přístroje, elektrické přístroje a zařízení, elektromechanická zařízení pro domácí účely, zejména elektrické řídicí přístroje, odpory, stykače, relé, regulátory napětí, řídicí přístroje s dálkovým ovládním, transformátory, reaktory omezující elektrický proud, zářecí cívky, rtuťové

usměrňovače, polovodičové usměrňovače, rotační měniče, magnetické zesilovače, samočinné vypínače, spínače, rozváděče a rozváděčové skříně, relé, měniče kmitočtu, bleskojistky, děliče zatížení, baterie, elektrické dráty a kabely, magnetická jádra, ampérmetry, voltmetry, wattmetry, watt hodinové elektroměry, měřiče isolačního odporu, teploměry, tlakoměry, průtokoměry, dynamometry, elektronky, přijímací elektronky, vysílací elektronky, obrazovky, snímávací elektronky, elektronky s dlouhým dozníváním, usměrňovací elektronky, transistory, diody, fotonky a fotovodivá zařízení, termistory, varistory, telefonní přístroje, telefonní panely, telegrafy, telefony /nosnými proudy/, komunikační radiopřístroje, rozhlasová vysílací zařízení, radiové přijímače, televizní vysílací zařízení, televizní přijímače, průmyslová televizní zařízení, zařízení rozhlasu po drátě, elektrické gramofony, gramofony, gramofonové desky, magnetofony, magnetofonové pásky, elektrické počítače, programová výrobní zařízení, automatické řídicí přístroje, elektronové mikroskopy, urychlovače částic, radarové přístroje, radiolokační navigační zařízení založené na principu impulsovým způsobem, radiomajakové přístroje, hmotové spektrometry, magnetické rezonanční spektrometry, spektrální fotometry, fotometry, pH-metry, Tiseliovy přístroje pro elektroforézu, Geigerovy počítače, vývěvy /vědecké/, přístroje pro obloukové svařování, elektrické sběrače prachu, elektrické čištěče, leštičky, žehličky a elektrické časové spínače /pro domácnost/, elektronky a automaticky řízené elektronky, atomové pece /pokusné a experimentální/.

(511) 9
(210) O-34463

(111) **157979**
(220) 08.06.1965
(151) 09.04.1968
(540)

HITACHI

(730) **Kabushiki Kaisha Hitachi Seisakusho**, 6-6, Marunouchi 1-chome, Chiyoda-ku, Tokyo, JP
(740) Čermák, Hořejš, Vrba - advokátní a patentová kancelář, JUDr. Ing. Hořejš Milan, Národní 32, Praha 1, 11000
(510) (7) stroje a obráběcí stroje, motory, soukolí a hnací řemeny, zemědělské stroje a líhně, maznice, nástroje poháněné elektrickým motorem nebo jiným mechanickým pohonem, zejména elektrické motory, elektrické generátory, spouštěcí zařízení pro motory a elektromotory, uhlíky, výtahy, pohyblivé schody, důlní stroje, stavební stroje, jeřáby, navijáky, dopravníky, skrejpry, korečkové výtahy, pneumatické dopravníky, parní turbíny, plynové turbíny, spalovací motory /nikoliv části vozidel/, kotle, /parní, části parních strojů/, parní kondenzátory, vodní kola a turbíny, čerpadla, hydraulické spojky a hydraulické torzní konventory /nikoliv části vozidel/, kompresory, dmýchadla a ventilátory /stroje/, vývěvy, obráběcí stroje, ruční nástroje s motorovým pohonem, válcovny, lisy, buchary, drtiče, elektrické svářecí stroje, papírenské stroje, odstředivky, tiskařské stroje, zapalovací cívky, zapalovací svíčky, karburátory, stroje pro odstraňování prachu v domácnostech, pračky, šicí stroje, válce /části strojů/, ventily, kladkostroje.

(511) 7
(210) O-34464

(111) **157980**
(220) 08.06.1965
(151) 09.04.1968
(540)



- (730) **Kabushiki Kaisha Hitachi Seisakusho**, 6-6, Marunouchi 1-chome, Chiyoda-ku, Tokyo, JP
- (740) Čermák, Hořejš, Vrba - advokátní a patentová kancelář, JUDr. Ing. Hořejš Milan, Národní 32, Praha 1, 11000
- (510) (7) stroje a obráběcí stroje, motory, soukolí a hnací řemeny, zemědělské stroje a lhně, maznice, nástroje poháněné elektrickým motorem nebo jiným mechanickým pohonem, zejména elektrické motory, elektrické generátory, spouštěcí zařízení pro motory a elektromotory, uhlíky, výtahy, pohyblivé schody, důlní stroje, stavební stroje, jeřáby, navijáky, dopravníky, skrejpry, korečkové výtahy, pneumatické dopravníky, parní turbíny, plynové turbíny, spalovací motory /nikoliv části vozidel/, kotle, /parní, části parních strojů/, parní kondenzátory, vodní kola a turbíny, čepadla, hydraulické spojky a hydraulické torzní konventory /nikoliv části vozidel/, kompresory, dmychadla a ventilátory /stroje/, vývěvy, obráběcí stroje, ruční nástroje s motorovým pohonem, válcovny, lisy, buchary, drtiče, elektrické svářecí stroje, papírenské stroje, odstředivky, tiskařské stroje, zapalovací cívky, zapalovací svíčky, karburátory, stroje pro odstraňování prachu v domácnostech, pračky, šicí stroje, válce /části strojů/, ventily, kladkostroje.
- (511) 7
(210) O-34465

- (111) **157981**
(220) 08.06.1965
(151) 09.04.1968
(540)

HITACHI

- (730) **Kabushiki Kaisha Hitachi Seisakusho**, 6-6, Marunouchi 1-chome, Chiyoda-ku, Tokyo, JP
- (740) Čermák, Hořejš, Vrba - advokátní a patentová kancelář, JUDr. Ing. Hořejš Milan, Národní 32, Praha 1, 11000
- (510) (9) přístroje a nástroje k vědeckým a laboratorním účelům; přístroje a nástroje navigační; t. j. přístroje a nástroje určené k přenášení rozkazů, k měření a přístroje všeobecně užívané při řízení lodí a letadel; přístroje a nástroje geodetické a přístroje a nástroje elektrické; přístroje a nástroje pro bezdrátovou telegrafii, přístroje fotografické, kinematografické, optické včetně promítačů obrazu a zvětšovacích přístrojů; přístroje a nástroje k vážení a měření, přístroje a nástroje signalizační; přístroje a nástroje určené ke kontrolním účelům; přístroje a nástroje pro účely záchranné a učební; automaty uváděné v činnost vhozením mince nebo známky, přístroje pro záznam a reprodukci mluveného slova; zapisovací pokladny a počítačové stroje, včetně kancelářských a děrovacích strojů, hasicí přístroje; speciální pouzdra pro uvedené přístroje a nástroje; elektrotermické nástroje a přístroje, elektrické přístroje a zařízení, elektromechanická zařízení pro domácí účely, zejména elektrické řídicí přístroje, odpory, stykače, relé, regulátory napětí, řídicí přístroje s dálkovým ovládním, transformátory, reaktory omezující elektrický proud, zášsecí cívky, ruťové usměrňovače, polovodičové usměrňovače, rotační měniče, magnetické zesilovače, samočinné vypínače, spínače, rozváděče a rozváděčové skříně, relé, měniče kmitočtu, bleskojistky, děliče zatížení, baterie, elektrické dráty a kabely, magnetická jádra, ampérmetry, voltmetry, wattmetry, watthodinové elektroměry, měřiče isolačního odporu, teploměry, tlakoměry, průtokoměry, dynamometry, elektronky, přijímací elektronky, vysílací elektronky, obrazovky, snímávací elektronky, elektronky s dlouhým dozníváním, usměrňovací elektronky, transistory, diody, fotonky a fotovodivá zařízení, termistory, varistory, telefonní přístroje, telefonní panely, telegrafy, telefony /nosnými proudy/, komunikační radiopřístroje, rozhlasová vysílací zařízení, rádiové přijímače, televizní vysílací zařízení, televizní přijímače, průmyslová televizní zařízení, zařízení rozhlasu po drátě, elektrické gramofony, gramofony, gramofonové desky, magnetofony, magnetofonové pásky, elektrické počítače, programová výrobní zařízení, automatické řídicí přístroje, elektronové mikroskopy, urychlovače částic, radarové přístroje, radiolokační navigační zařízení založené na principu měření impulsovým způsobem, radiomajakové přístroje, hmotové spektrometry, magnetické rezonanční spektrometry, spektrální fotometry, fotometry, pH-

metry, Tiseliovy přístroje pro elektroforézu, Geigerovy počítače, vývěvy /vědecké/, přístroje pro obloukové svařování, elektrické sběrače prachu, elektrické čištěče, leštičky, žehličky a elektrické časové spínače /pro domácnost/, elektronky a automaticky řízené elektronky, atomové pece /pokusné a experimentální/.

- (511) 9
(210) O-34466

- (111) **162467**
(220) 21.05.1975
(151) 09.07.1975
(540)

SECATOXIN

- (730) **IVAX Pharmaceuticals s. r. o.**, Ostravská 29, Opava - Komárov, 74770, CZ
- (740) ROTT, RŮŽIČKA & GUTTMANN Patentová, známková a advokátní kancelář, JUDr. Vladimír Rott, Nad Štolou 12, Praha 7, 17000
- (510) (1) Výrobky lučební pro zdravotnický průmysl, lučebniny na konzervování potravin; syntetické pryskyřice; (3) zdravotnická mýdla; výrobky kosmetické, éterické oleje; vodičky na mytí vlasů; prostředky na čištění zubů; (5) výrobky farmaceutické, veterinářské a zdravotnické; léčiva pro lidi a zvířata; výrobky dietetické pro děti a nemocné; náplasti, materiál na obvazy; hmoty na plombování zubů a na otisky zubů; desinfekční prostředky s výjimkou desinfekčních prostředků na vázání prachu; prostředky na ničení plevelu a škodlivých zvířat; medicínální vína, medicínální nápoje, sirupy k farmaceutickým účelům.
- (511) 1, 3, 5
(210) O-48668

- (111) **162492**
(220) 21.05.1975
(151) 12.08.1975
(540)

CLAVITAMIN

- (730) **Zentiva, a.s.**, Nitrianska 100, Hlohovec, 92027, SK
- (740) ROTT, RŮŽIČKA & GUTTMANN Patentová, známková a advokátní kancelář, JUDr. Vladimír Rott, Nad Štolou 12, Praha 7, 17000
- (510) (1) výrobky lučební pro zdravotnický průmysl, lučebniny na konzervování potravin, syntetické pryskyřice; (3) zdravotnická mýdla, výrobky kosmetické, éterické oleje, vodičky na mytí vlasů, prostředky na čištění zubů; (5) výrobky farmaceutické, veterinářské a zdravotnické, léčiva pro lidi a zvířata, výrobky dietetické pro děti a nemocné, náplasti, materiál na obvazy, hmoty na plombování zubů a na otisky zubů, desinfekční prostředky s výjimkou desinfekčních prostředků na vázání prachu, prostředky na ničení plevelu a škodlivých zvířat, medicínální vína, medicínální nápoje, sirupy k farmaceutickým účelům.
- (511) 1, 3, 5
(210) O-48665

- (111) **162494**
(220) 21.05.1975
(151) 12.08.1975
(540)

ROMETAR

- (730) **SPOFA a.s.**, Husinecká 11a, Praha 3, 13000, CZ
- (740) ČERVENKA, KLEINTOVÁ, TURKOVÁ Patentová, známková a právní kancelář, Ing. Eva Kleintová, Budečská 6, Praha 2, 12000
- (510) (1) výrobky lučební pro zdravotnický průmysl; lučebniny na konzervování potravin; systetické pryskyřice; (3) zdravotnická mýdla; výrobky kosmetické, etherické oleje; vodičky na mytí vlasů; prostředky na čištění zubů; (5) výrobky farmaceutické, veterinářské a zdravotnické; léčiva pro lidi a zvířata; výrobky dietetické pro děti a nemocné; náplasti, materiál na obvazy; hmoty na plombování zubů a na otisky zubů; desinfekční prostředky s výjimkou desinfekčních prostředků na vázání prachu; prostředky na ničení plevelu a škodlivých zvířat; medicínální vína, medicínální nápoje, sirupy k farmaceutickým účelům.
- (511) 1, 3, 5

(210) O-48671

(111) **162697**
(220) 10.12.1975
(151) 14.01.1976
(540)

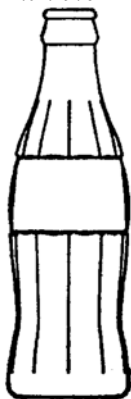

(730) **The Coca-Cola Company**, Coca-Cola Plaza, 310 North Avenue, Atlanta, GA, US
(740) Zeiner & Zeiner, v. o. s., Mgr. David Řehák, advokát, Maiselova 15, Praha 1, 11000
(510) (32) nealkoholické nápoje.
(511) 32
(210) O-49091

(111) **162710**
(220) 24.06.1975
(151) 03.02.1976
(540)



(730) **Diageo Brands B. V.**, Molenwerf 10-12, Amsterdam, NL
(740) KOREJZOVÁ & SPOL. v.o.s., JUDr. Zdeňka Korejzová, Spálená 29, Praha 1, 11000
(510) (33) skotská whisky.
(511) 33
(210) O-48749

(111) **162736**
(220) 04.11.1975
(151) 10.02.1976
(540)

HYVIS

(730) **BP P.L.C.**, 1 St James's Square, London, GB
(740) Společná advokátní kancelář Všeťečka Zelený Švorčík Kalenský a partneři, JUDr. Miloš Všeťečka, Hálkova 2, Praha 2, 12000
(510) (1) polybutenové přípravky jako chemické výrobky pro výrobní účely.
(511) 1
(210) O-48985

(111) **162768**
(220) 24.07.1975
(151) 10.03.1976
(540)

DACONIL 2787

(730) **GB Biosciences Corporation, společnost zřízená podle zákonů státu Delaware**, 2200 Concord Pike, Wilmington, DE, US
(740) TRAPLOVÁ-HAKR-KUBÁT Advokátní a patentová kancelář, JUDr. Jarmila Traplová, Přístavní 24, Praha 7, 17000
(510) (5) zemědělské fungicidní prostředky.
(511) 5

(210) O-48800

(111) **162812**
(220) 18.11.1975
(151) 09.04.1976
(540)

REGLONE

(730) **Syngenta Limited**, Syngenta European Regional Centre, Priestley Road, Surrey Research Park, Guildford, Surrey, GB
(740) TRAPLOVÁ-HAKR-KUBÁT Advokátní a patentová kancelář, JUDr. Jarmila Traplová, Přístavní 24, Praha 7, 17000
(510) (5) herbicidní prostředky, chemické přípravky pro vysušování rostlin a zbavování rostlin listů.
(511) 5
(210) O-49016

(111) **162871**
(220) 22.12.1975
(151) 17.05.1976
(540)

SEDEFAC

(730) **Zentiva, a.s.**, U Kabelovny 130, Praha 10, Dolní Měcholupy, 10237, CZ
(740) ČERVENKA, KLEINTOVÁ, TURKOVÁ Patentová, známková a advokátní kancelář, Ing. Eva Kleintová, Budečská 6, Praha 2, 12000
(510) Výrobky lučební pro zdravotnický průmysl, lučebniny; výrobky farmaceutické, veterinářské a zdravotnické, léčiva pro lidi a zvířata, výrobky dietetické pro děti a nemocné, desinfekční prostředky, prostředky na ničení plevelu a škodlivých zvířat, sirupy k farmaceutickým účelům.
(511) 1, 5
(210) O-49114

(111) **162948**
(220) 04.11.1975
(151) 16.07.1976
(540)

BISOFLEX

(730) **BP P.L.C.**, 1 St James's Square, London, GB
(740) Společná advokátní kancelář Všeťečka Zelený Švorčík Kalenský a partneři, JUDr. Miloš Všeťečka, Hálkova 2, Praha 2, 12000
(510) (1) plastifikační přípravky jako chemické výrobky pro průmyslové účely.
(511) 1
(210) O-48984

(111) **166097**
(220) 16.11.1984
(151) 08.11.1985
(540)

S-lec

(730) **Sekisui Kagaku Kogyo Kabushiki Kaisha**, 4-4, Nishitemma 2-chome, Kita-ku, Osaka, JP
(740) Čermák, Hořejš, Vrba - advokátní a patentová kancelář, JUDr. Ing. Hořejš Milan, Národní 32, Praha 1, 11000
(510) Chemické výrobky pro průmyslové a vědecké účely, chemické výrobky pro fotografii, zemědělství, zahradnictví a lesnictví; pryskyřice umělé, plastické hmoty, v surovém stavu (v prášku, v pastách nebo v tekutém stavu); půdní hnojiva přírodní a umělá; hasicí prostředky; prostředky pro kalení a svařování; chemické prostředky pro konzervování potravin; třísliviny, průmyslová hnojiva. Plastické blány používané jako mezivrstvy v bezpečnostních sklech. Gutaperča, guma, baláta a náhražky těchto hmot, pokud nejsou obsaženy v jiných třídách; polotovary z plastických hmot (folie, desky, tyče); těsnící hmoty, ucpávky a izolace (tepelné, elektrické nebo zvukové); osinek, slída a výrobky z osinku a slídy; hadice s vyjimkou kovových.
(511) 1, 17
(210) O-53938

(111) **166226**
(220) 14.05.1985
(151) 14.05.1986
(540)

REGAINE

(730) **Pharmacia & Upjohn Company**, 7000 Portage Road, Kalamazoo, MI, US
(740) Společná advokátní kancelář Všeťečka Zelený Švorčík Kalenský a partneři, JUDr. Otakar Švorčík, Hálkova 2, Praha 2, 12000
(510) (5) farmaceutické přípravky, zejména přípravky topikálně dermatologické.
(511) 5
(210) O-54178

(111) **166236**
(220) 21.03.1985
(151) 23.05.1986
(540)

SPORGON

(730) **BASF Agro Trademarks GmbH**, Carl-Bosch-Strasse 38, Ludwigshafen am Rhein, DE
(740) Společná advokátní kancelář Všeťečka Zelený Švorčík Kalenský a partneři, JUDr. Otakar Švorčík, Hálkova 2, Praha 2, 12000
(510) (5) přípravky k ničení plevelu a hubení škůdců, přípravky pesticidní, insekticidní, herbicidní, fungicidní a desinfekční.
(511) 5
(210) O-54096

(111) **166274**
(220) 15.08.1985
(151) 10.07.1986
(540)

SUPRACAIN

(730) **Zentiva, a.s.**, U Kabelovny 130, Praha 10, Dolní Měcholupy, 10237, CZ
(740) ČERVENKA, KLEINTOVÁ, TURKOVÁ Patentová, známková a právní kancelář, Ing. Eva Kleintová, Budečská 6, Praha 2, 12000
(510) Výrobky lučební pro zdravotnický průmysl; syntetické pryskyřice; lučebniny. Výrobky farmaceutické, veterinární a zdravotnické; léčiva pro lidi a zvířata; medikované krmné přípravky; výrobky dietetické pro děti a nemocné; desinfekční prostředky; prostředky na ničení plevelu a škodlivých zvířat; sirupy k farmaceutickým účelům. Chemická krmiva pro zvířata; medikované krmné přípravky.
(511) 1, 5
(210) O-54310

(111) **166284**
(220) 25.06.1985
(151) 15.07.1986
(540)

COCA-COLA LIGHT

(730) **The Coca-Cola Company**, Coca-Cola Plaza, 310 North Avenue, Atlanta, GA, US
(740) Zeiner & Zeiner, v. o. s., Mgr. David Řehák, advokát, Maiselova 15, Praha 1, 11000
(510) (32) nealkoholické nápoje a přípravky k jejich výrobě.
(511) 32
(210) O-54236

(111) **166285**
(220) 25.06.1985
(151) 15.07.1986
(540)

COKE LIGHT

(730) **The Coca-Cola Company**, Coca-Cola Plaza, 310 North Avenue, Atlanta, GA, US
(740) Zeiner & Zeiner, v. o. s., Mgr. David Řehák, advokát, Maiselova 15, Praha 1, 11000
(510) (32) nealkoholické nápoje a přípravky k jejich výrobě.
(511) 32
(210) O-54237

(111) **166288**
(220) 29.12.1985
(151) 16.07.1986
(540)

LIVIA

(730) **ALPHADUCT, a.s.**, Na Příkopě 12, Praha 1, 11000, CZ
(740) JEHNE, VODÁK a partneři, JUDr. Robert Jehne, Školská 32, Praha 1, 11000
(510) (32) nealkoholické nápoje.
(511) 32
(210) O-54461

(111) **166307**
(220) 19.07.1985
(151) 11.08.1986
(540)

DEFOBIN

(730) **Zentiva, a.s.**, U Kabelovny 130, Praha 10, Dolní Měcholupy, 10237, CZ
(740) ČERVENKA, KLEINTOVÁ, TURKOVÁ Patentová, známková a advokátní kancelář, Ing. Eva Kleintová, Budečská 6, Praha 2, 12000
(510) Výrobky lučební pro zdravotnický průmysl; umělé a syntetické pryskyřice; lučebniny; výrobky kosmetické, etherické oleje; zdravotnická mýdla, prostředky na čištění zubů; výrobky farmaceutické, veterinární a zdravotnické; léčiva pro lidi a zvířata; medikované krmné přípravky; výrobky dietetické pro děti a nemocné; desinfekční prostředky; prostředky na ničení plevelu a škodlivých zvířat; sirupy k farmaceutickým účelům; chemické přísady do krmiv.
(511) 1, 3, 5
(210) O-54267

(111) **166339**
(220) 25.06.1985
(151) 26.09.1986
(540)

SANTOPRENE

(730) **ADVANCED ELASTOMER SYSTEMS, L.P., společnost zřízená podle zákonů státu Delaware**, 388 South Main Street, Akron, OH, US
(740) Společná advokátní kancelář Všeťečka Zelený Švorčík Kalenský a partneři, JUDr. Petr Kalenský, Hálkova 2, Praha 2, 12000
(510) (17) termoplastické elastomery.
(511) 17
(210) O-54239

(111) **166363**
(220) 18.10.1985
(151) 17.10.1986
(540)

NEO-MESOCAIN

(730) **Zentiva, a.s.**, U Kabelovny 130, Praha 10, Dolní Měcholupy, 10237, CZ
(740) ČERVENKA, KLEINTOVÁ, TURKOVÁ Patentová, známková a právní kancelář, Ing. Eva Kleintová, Budečská 6, Praha 2, 12000
(510) Výrobky lučební pro zdravotnický průmysl, umělé a syntetické pryskyřice, lučebniny, chemické přísady do krmiv. Výrobky kosmetické, etherické oleje, zdravotnická mýdla, prostředky pro čištění zubů. Výrobky farmaceutické, veterinární a zdravotnické, léčiva pro lidi a zvířata, medikované krmné přípravky, výrobky dietetické pro děti a nemocné, desinfekční prostředky, prostředky na ničení plevelu a škodlivých zvířat, sirupy k farmaceutickým účelům.
(511) 1, 3, 5
(210) O-54376

(111) **166424**
(220) 07.05.1985
(151) 09.12.1986

(540) **OTAKE**
オ タ ケ

(220) 07.12.1994
(151) 24.05.1995
(540)



(730) **ORION ELECTRIC CO., LTD**, 41-1, Iehisa-Cho, Takefu-City, Fukui, JP
(740) **ROTT, RŮŽIČKA & GUTTMANN** Patentová, známková a advokátní kancelář, JUDr. Vladimír Rott, Nad Štolou 12, Praha 7, 17000
(510) Elektrické a elektronické přístroje zvukové a obrazové jako radia, magnetofony, stereofonní přijímače, přehrávače, televize, video magnetofony, video gramofony, elektrické a elektronické přístroje a nástroje vybavené obrazovkovým displayem jako elektronické přístroje s obrazovkovým displayem pro přenos informací přes televizní signál v zatemňovacích řádcích nevyužitých pro vysílání obraz, slovní procesory, televizní hry, jiné elektrické a elektronické přístroje a nástroje jako počítače a jejich obvodová vybavení, telefonní zařízení fungující jako služba pro nepřítomné, faksimile, kopírovací stroje, telefony, pomocné elektrické a elektronické přístroje jako video kamery, reproduktory, tunery, zesilovače, speciální zesilovače pro úpravu frekvenčního průběhu, ekvalizéry, telefonní zesilovače, záznamní prostředky jako nahrané a nenahrané video pásky, pásky, kazety, zásobníky na kazety, nahrané a nenahrané desky, pásky a kazety pro počítače, části, vybavení a příslušenství výše uvedených výrobků.
(511) 9, 16
(210) O-54171

(730) **ICZ a. s.**, Hvězdova 1689/2a, Praha 4, 14000, CZ
(740) **TRAPLOVÁ-HAKR-KUBÁT** Advokátní a patentová kancelář, JUDr. Jarmila Traplová, Přístavní 24, Praha 7, 17000
(510) Přístroje a nástroje k vědeckým a laboratorním činnostem, přístroje pro bezdrátovou sdělovací techniku včetně telekomunikačních a dalších slaboproudých zařízení a systémů, počítačových sítí a satelitních systémů, přístroje fotografické, kinematografické, optické včetně promítačů obrazů a zvětšovacích přístrojů, přístroje a nástroje pro účely záchranné a vyučovací, automaty uváděné v činnost mincí, známkou nebo jinými prostředky, přístroje pro záznam a reprodukci mluveného slova a obrazu, zapisovací pokladny a výpočetní technika všeho druhu, software; zařízení osvětlovací, topná, na výrobu páry, zařízení na vaření, chlazení, sušení, větrání, klimatizaci, pro rozvod vody, zdravotnická zařízení; školící a konzultační činnost v oblasti výpočetní techniky; software, automatizované zpracování dat.
(511) 9, 11, 41, 42
(210) O-95093

(111) **166439**
(220) 25.07.1985
(151) 11.12.1986
(540) **CHERRY COCA-COLA**
(730) **The Coca-Cola Company**, Coca-Cola Plaza, 310 North Avenue, Atlanta, GA, US
(740) **Zeiner & Zeiner, v. o. s.**, Mgr. David Řehák, advokát, Maiselova 15, Praha 1, 11000
(510) (32) nealkoholické nápoje a přípravky pro jejich výrobu.
(511) 32
(210) O-54280

(111) **186889A**
(220) 20.07.1995
(151) 08.03.2004
(540)



(111) **166440**
(220) 25.07.1985
(151) 11.12.1986
(540) **CHERRY COKE**
(730) **The Coca-Cola Company**, Coca-Cola Plaza, 310 North Avenue, Atlanta, GA, US
(740) **Zeiner & Zeiner, v. o. s.**, Mgr. David Řehák, advokát, Maiselova 15, Praha 1, 11000
(510) (32) nealkoholické nápoje a přípravky pro jejich výrobu.
(511) 32
(210) O-54281

(730) **Stock Vital GmbH & Co. KG**, Am Brunnen 1, Fuschl am See, AT
(740) Advokátní a patentová kancelář Čermák Hořejš Myslíl a spol., JUDr. Karel Čermák jr. Ph.D., Národní 32, Praha 1, 11000
(510) (41) služby využívající hardware, software, výpočetní, kancelářské, informační a komunikační systémy, elektronické hudební nástroje pro účely zábavy, vzdělávání a školení.
(511) 41
(210) O-343877

(111) **167043**
(220) 26.07.1985
(151) 21.09.1988
(540) **EPSON**
(730) **Seiko Epson Kabushiki Kaisha (Seiko Epson Corporation)**, Tokio, JP
(740) Společná advokátní kancelář Všeťečka a partneri, JUDr. Všeťečka Miloš, Hálkova 2, Praha 2, 12000
(510) Tiskařské stroje, děrovací stroje, průmyslové roboty, motory /nikoli pro vozidla/, zařízení pro strojní spojování a páskování, obráběcí stroje, díly a příslušenství k uvedenému zboží. Hodiny a jejich součásti, napodobeniny klenotů. Programy pro počítače v tištěné formě, papír, papírenské zboží, psací stroje a jiné kancelářské stroje, instrukční a vyučovací materiály.
(511) 7, 9, 14, 16
(210) O-54287

(111) **187145**
(220) 11.05.1995
(151) 01.09.1995
(540)

ЦЕБО

(111) **185157**

(730) **Svit a.s. Zlín**, Tř. T. Bati č. 1970, Zlín, 76202, CZ
(740) Ing. Javoříková Jarmila, U Sokolovny č.p. 121, Zlín - Prštné, 76001
(510) (25) obuv veškerého druhu.
(511) 25
(210) O-100047
(111) **187149**
(220) 11.05.1995
(151) 01.09.1995

(540)



- (730) **Svit a.s. Zlín**, Tř. T. Bati č.1970, Zlín, 76202, CZ
 (740) Ing. Jarmila Javoříková, U Sokolovny č.p. 121, Zlín - Prštné, 76001
 (510) (25) obuv veškerého druhu.
 (511) 25
 (210) O-100049

(111) **187198**

- (220) 22.08.1995
 (151) 13.09.1995
 (540)



- (730) **METRIE, spol. s r. o.**, Moravičanská 20, Loštice, 78983, CZ
 (740) Ing. Petr Soukup, patentový a známkový zástupce, Švédská 3, Olomouc, 77200
 (510) (9) měřidla všeho druhu, zejména dřevěné skládací metry, úhlová měřidla; (37) opravy, servis a montáž měřidel.
 (511) 9, 37
 (210) O-103032

(111) **187199**

- (220) 22.08.1995
 (151) 13.09.1995
 (540)



- (730) **METRIE, spol. s r. o.**, Moravičanská 20, Loštice, 78983, CZ
 (740) Ing. Petr Soukup, patentový a známkový zástupce, Švédská 3, Olomouc, 77200
 (510) (9) měřidla všeho druhu, zejména dřevěné skládací metry, úhlová měřidla; (37) opravy, servis a montáž měřidel.
 (511) 9, 37
 (210) O-103033

(111) **187262**

- (220) 31.07.1995
 (151) 27.09.1995
 (540)

INTELO

- (730) **LOKEL s. r. o.**, Moravská 797/85, Ostrava - Hrabůvka, 70030, CZ
 (510) Elektrické stroje a přístroje, včetně elektronických systémů trakčních vozidel, zahrnuté ve tř. 9 a 12; instalace, opravy, provoz a údržba výše uvedeného; software a hardware.
 (511) 9, 12, 37

(210) O-102435

(111) **187299**

- (220) 21.06.1995
 (151) 29.09.1995
 (540)



- (730) **CCS Česká společnost pro platební karty a.s.**, Chlumčanského 497/5, Praha 8 - Libeň, 18021, CZ
 (510) (9) hardware a software a jeho provozování, platební karty; (42) poskytování hardware a software.
 (511) 9, 42
 (210) O-101421

(111) **187309**

- (220) 16.05.1995
 (151) 29.09.1995
 (540)



- (730) **JUDr. Vladimír Rott, patentový zástupce; Patentová, známková a právní kancelář Rott, Růžička a Guttman**, Nad Štolou 12, Praha 7, 17000, CZ
JUDr. Jan Pichrt, komerční právník; Pichrt & spol., Revoluční 24, Praha 1, 11000, CZ
JUDr. Michal Růžička CSc., pat.zást. a kom.práv.; Patentová, známková a právní kancelář Rott, Růžička a Guttman, Nad Štolou 12, Praha 7, 17000, CZ
JUDr. Ing. Michal Guttman, pat.zást. a kom.práv.; Patentová, známková a právní kancelář Rott, Růžička a Guttman, Nad Štolou 12, Praha 7, 17000, CZ
Doc. JUDr. Jan Kříž, advokát; Kříž, Bělina & spol., Victora Huga 6, Praha 5, 15000, CZ
Doc. JUDr. Miroslav Bělina, advokát; Kříž, Bělina & spol., Victora Huga 6, Praha 5, 15000, CZ
 (740) Rott, Růžička a Guttman, patentová, známková a právní kancelář, JUDr. Rott Vladimír, JUDr. Růžička Michal CSc., Nad Štolou 12, Praha 7, 17000
 (510) (35) kancelář komerčně právní, patentová a známková; (42) právní služby všeho druhu, kancelář advokátní.
 (511) 35, 42
 (210) O-100246

(111) **188046**

- (220) 15.09.1994
 (151) 30.01.1996
 (540)

PRÍTEL POČÍTAČ

- (730) **Wiley Publishing, Inc.**, 111 River Street, Hoboken, NJ, US
 (740) Společná advokátní kancelář Všečetka Zelený Švorčík Kalenský a partneři, JUDr. Otakar Švorčík, Hálkova 2, Praha 2, 12000
 (510) (16) publikace a knihy.
 (511) 16
 (210) O-92655

(111) **188441**
(220) 05.05.1995
(151) 21.02.1996
(540)



(730) **Jiří Bilinčuk**, Americká 440, Mar. Lázně, 35301, CZ
(740) Zastupování bylo zrušeno.
(510) (33) alkoholické nápoje (s výjimkou piva).
(511) 33
(210) O-99954

(111) **188442**
(220) 05.05.1995
(151) 21.02.1996
(540)



(730) **Jiří Bilinčuk**, Americká 440, Mar. Lázně, 35301, CZ
(740) Zastupování bylo zrušeno.
(510) (33) alkoholické nápoje (s výjimkou piva).
(511) 33
(210) O-99955

(111) **188445**
(220) 17.08.1995
(151) 21.02.1996
(540)

VEGAS

(730) **KAND s.r.o.**, Opočenská 431, Dobruška, 51815, CZ
(510) (1) konzervační prostředky; (29) sterilovaná zelenina, kompoty, ovocné pomazánky, hotová jídla, masové konzervy a paštiky; (30) omáčky všeho druhu, kečupy všeho druhu, ocet.
(511) 1, 29, 30
(210) O-102938

(111) **188446**
(220) 17.08.1995
(151) 21.02.1996
(540)



(730) **KAND s.r.o.**, Opočenská 431, Dobruška, 51815, CZ
(510) (1) konzervační prostředky; (29) sterilovaná zelenina, kompoty, ovocné pomazánky, hotová jídla, masové konzervy a paštiky; (30) omáčky všeho druhu, kečupy všeho druhu, ocet.
(511) 1, 29, 30
(210) O-102941

(111) **189054**
(220) 14.11.1994
(151) 20.03.1996
(540)

EDIS

(730) **EDIS dodavatelsko-inženýrská spol. s r.o.**, Vápencová 472/20, Praha 4, 14700, CZ
(740) Ing. Reichel Pavel, Lopatecká 14, Praha 4, 14700
(510) (9) měřicí a regulační technika všeho druhu; (37) montážní služby; (42) dodavatelsko inženýrské služby pro průmyslové, zemědělské a ekologické stavby a související technologická zařízení, např. kotelny, kompostárny, čističky odpadních vod, energetická zařízení, čerpací stanice, pivovary, cukrovary, mlýny, síla, pekárny, mlékárny, projekční služby, odborné poradenské služby.
(511) 9, 37, 42
(210) O-94136

(111) **189121**
(220) 24.10.1995
(151) 22.04.1996
(540)



(730) **VA TECH EZ, a. s.**, Polygon House, Doudlebská 1699/5, Praha 4, 14000, CZ
(740) Ing. Michal Jupa, patentový zástupce, Na Baních 1385, Praha 5 - Zbraslav, 15600
(510) (9) transformovny a rozvodny všech druhů a napětí do 400 kV, napájecí kabelové rozvody, motorické rozvody, elektrické transformátory, rozváděče elektrického proudu, elektrické rozvodné krabice, desky, skříňky a panely, rozvodový systém včetně kabelů pro elektrické vedení, hromosvody, elektrické ovládací a rozvodné desky, elektrické vodiče, elektrické vedení, přístroje na zjišťování a lokalizaci izolačních závad, kompenzátory jalového proudu, zdroje nepřerušného napětí, elektrické ochrany v rozvodných soustavách, elektrické a elektronické zařízení pro dozor, prověřování, ověřování a dálkové ovládání průmyslových operací, elektrické a elektronické zařízení pro výpočet a předávání statistických údajů a informací, jakož i pro dozor, prověřování, ověřování a dálkové ovládání průmyslových operací včetně automatizovaného řízení technologických procesů, počítačové sítě a sítě na bázi optických vláken včetně výpočetní techniky a programového vybavení, elektronické požární signalizace, elektronické zabezpečovací systémy, společné televizní antény včetně satelitních systémů, telefonní sítě pro objekty včetně ústředí, systémy jednotného času; (11) vnitřní a venkovní elektrické osvětlení; (35) porady organizační a vedení záležitostí, účetnictví, činnost organizačních a ekonomických poradců; (36) pronájem bytového a nebytového fondu; (37) revize, servis, instalace, opravy a údržba silnoproudých a slaboproudých systémů uvedených ve třídách 9 a 11, zejména seřizování elektrických ochranných, bezdotykové kontroly oteplení, diagnostika výkonových transformátorů, měření velkých zemních soustav, kontrola bleskojistek vn, vvn a zvn s pomocí mobilní zkušebny, metrologie vysokých napětí a proudů, seřizování měřicích přístrojů a testérů, napěťové zkoušky izolační pevnosti kabelů vn, vyhledávání tras a zaměření poruchových míst s pomocí měřicího vozu, stavební činnost; (39) pronájem vozidel, silniční motorová veřejná nákladní vnitrostátní doprava; (42) inženýrské, projekční a dodavatelské služby v oblasti silnoproudých a slaboproudých elektrotechnických zařízení pro investiční výstavbu v průmyslových odvětvích, energetice, infrastruktuře, ekologii, společenskou vybavenost jako je např. zdravotnictví, školství, kultura, obchod a služby, bytová výstavba, a to zejména týkající se systémů uvedených ve třídách 9 a 11 inženýrské expertízy a odborné konzultace, zejména v oblastech generálních oprav, modernizace a rekonstrukce silových elektrotechnických zařízení, technologie externích elektromontáží, řešení protipožární ochrany kabelových tras, seismické odolnosti elektrotechnických zařízení, technické

problematiky slaboproudých systémů služby spojené s (540)
opatřováním ubytování, pronájem průmyslového zboží.

(511) 9, 11, 35, 36, 37, 39, 42
(210) O-105122

(111) **190022**

(220) 04.05.1995
(511) 29.04.1996

(540)

HomeChoice

(730) **Baxter International Inc.**, One Baxter Parkway, Deerfield, IL, US

(740) KOREJZOVÁ & SPOL. v.o.s., JUDr. Zdeňka Korejzová, Spálená 29, Praha 1, 11000

(510) (10) vybavení a příslušenství pro vykonávání dialýzy pacientem v domácím prostředí.

(511) 10

(210) O-99897

(111) **190026**

(220) 09.05.1995
(511) 29.04.1996

(540)

YVRESSE

(730) **VARANE S.A.**, 7 Rue des Alpes, Geneve, CH

(740) Společná advokátní kancelář Všeťečka Zelený Švorčík Kalenský a partneři, JUDr. Pavel Zelený, Hálkova 2, Praha 2, 12000

(510) (3) voňavky, parfémové vody, kolínské vody, toaletní vody, parfémovaná tělová mléka, toaletní krémy, pleťové vody a pudry, koupelová a sprchová žele, toaletní mýdla, deodoranty pro osobní potřebu, kráslicí prostředky, éterické oleje.

(511) 3

(210) O-99980

(111) **190052**

(220) 21.07.1995
(511) 29.04.1996

(540)

DEPREX

(730) **Zentiva, a. s.**, U Kabelovny 130, Praha 10, Dolní Měcholupy, 10237, CZ

(740) ČERVENKA, KLEINTOVÁ, TURKOVÁ Patentová, známková a advokátní kancelář, Ing. Eva Kleintová, Budečská 6, Praha 2, 12000

(510) (1) chemické výrobky pro lékařství, hygienu, farmacie a vědu, přípravky baktericidní a fungicidní; (3) kosmetické přípravky; (5) léčiva, drogy, farmaceutické přípravky humánní a veterinární, masti, organopreparáty, séra a výrobky z krve, přípravky sílicí a dietetické, diagnostika.

(511) 1, 3, 5

(210) O-102238

(111) **190060**

(220) 17.08.1995
(511) 29.04.1996

(540)



(730) **KAND s.r.o.**, Opočenská 431, Dobruška, 51815, CZ

(510) (30) nápoje z čaje a kávy; (32) nealkoholické nápoje, ovocné a zeleninové šťávy, sirupy, ovocné koncentráty.

(511) 30, 32

(210) O-102940

(111) **190063**

(220) 30.08.1995
(511) 29.04.1996



(730) **Pivovary Staropramen a. s.**, Nádražní 84, Praha 5, 15054, CZ

(740) TRAPLOVÁ-HAKR-KUBÁT Advokátní a patentová kancelář, JUDr. Jarmila Traplová, Přístavní 24, Praha 7, 17000

(510) (16) papírové tácky, kelímky, pasparty, plakáty, plakáty - velké plošné, rozetky, účtenky, papírové tabule, papírové láhve, papírové visačky, novoroční přání, letáky, jídelní listky, papírové ubrousky, tužky; (21) poháry skleněné, sklenice, popelníky skleněné, poháry keramické, džbány keramické, holby keramické, stojany na jídelní listky keramické, porcelánové tácky, porcelánové džbány, porcelánové popelníky, keramické popelníky; (32) piva.

(511) 16, 21, 32

(210) O-103331

(111) **190793**

(220) 25.01.1995
(511) 21.05.1996

(540)



(730) **Dopravní podnik města Liberce, a.s.**, Mrštíkova 3, Liberec 3, 46000, CZ

(740) Advokátní kancelář, JUDr. Alexandr Šoljak, Tovaryšský vrch 1358/3, Liberec, 46001

(510) (35) inzertní a reklamní činnost; (37) stavby a opravy; (39) doprava a skladování.

(511) 35, 37, 39

(210) O-96595

(111) **190855**

(220) 17.05.1995
(511) 21.05.1996

(540)

UNIGLOBE

(730) **Uniglobe Travel (International) Inc.**, 900-1199 West Pender Street, Vancouver, CA

(740) Společná advokátní kancelář Všeťečka Zelený Švorčík Kalenský a partneři, JUDr. Otakar Švorčík, Hálkova 2, Praha 2, 12000

(510) (39) služby cestovních kanceláří.

(511) 39

(210) O-100277

(111) **190882**

(220) 29.08.1995
(511) 21.05.1996

(540)



- (730) **PRIMA Blansko s.r.o.**, Svitavská 1a, Blansko, 67801, CZ
(740) Čermák Hořejš Myslíl a spol., JUDr. Karel Čermák, advokát, Národní 32, Praha 1, 11000
- (510) (6) kovové orientační tabule, reklamní plochy a systémy orientačních, informačních a bezpečnostních značek; (19) nekovový stavební materiál na orientační tabule, reklamní plochy, informační a bezpečnostní značky; (20) orientační tabule, reklamní plochy, systémy orientačních, informačních a bezpečnostních značek, a to nekovové lamelové reklamní otočné panely, nekovové billboardy, nekovové cityboardy, nekovové městské značení, nekovové orientační, informační a směrové tabule, informační značky z plastických hmot, dřeva a skla, nekovová označení k připevnění na stěny; (35) reklamní a propagační činnost; (37) opravy a údržba orientačních tabulí, reklamních ploch a systémů orientačních, informačních a bezpečnostních značek; (42) návrhy a projekty systémů organizačních, informačních a bezpečnostních značení.
- (511) 6, 19, 20, 35, 37, 42
(210) O-103286

- (111) **191531**
(220) 26.01.1995
(151) 25.06.1996
(540)



- (730) **ANTONIO MERLONI, S.P.A.**, Via Vittorio Veneto 116, Fabriano, Ancona, 60044, IT
(740) Společná advokátní kancelář Všečeka Zelený Švorčík Kalenský a partneři, JUDr. Otakar Švorčík, Hálkova 2, Praha 2, 12000
- (510) (7) pračky, odstředivky, ždímačky, myčky nádobí, elektrické kuchyňské přístroje pro přípravu jídel a nápojů; (11) ledničky, mrazničky, mrazicí boxy, sušičky, plynové a elektrické sporáky, mikrovlnné trubky, opékače topinek, odsavače par.
- (511) 7, 11
(210) O-96601

- (111) **191656**
(220) 07.06.1995
(151) 25.06.1996
(540)

DUCKHAMS

- (730) **ALEXANDER DUCKHAM & CO., LIMITED**, Chertsey Road, Sunbury on Thames, Middlesex, GB
(740) Společná advokátní kancelář Všečeka Zelený Švorčík Kalenský a partneři, JUDr. Miloš Všečeka, Hálkova 2, Praha 2, 12000
- (510) (1) chemické výrobky pro užití v průmyslu, hydraulické kapaliny, brzdové kapaliny, převodové kapaliny pro mechanické a automobilní použití, mrazuvzdorné kapaliny a chladiva pro motory, aditiva pro pohonné hmoty a lubrikanty; odmašťovací přípravky k užití při výrobních procesech, chemické přípravky k užití jako mazadla pro formy a separační čidla; (4) průmyslové oleje a maziva (nikoli jedlé oleje nebo tuky nebo éterické oleje), lubrikanty, pohonné hmoty, převodové oleje, hydraulické oleje.
- (511) 1, 4
(210) O-101038

- (111) **191672**
(220) 04.07.1995
(151) 25.06.1996
(540)

GAMMON

- (730) **Beiersdorf AG**, Unnastrasse 48, D-20253 Hamburg, DE
(740) Čermák Hořejš Myslíl a spol., JUDr. Karel Čermák, advokát, Národní 32, Praha 1, 11000
- (510) (3) mýdla, voňavkářské výrobky, éterické oleje, kosmetické

přípravky určené pro péči o tělo a pro pěstění krásy, dezodorační prostředky pro osobní použití.

- (511) 3
(210) O-101792

- (111) **192383**
(220) 07.04.1995
(151) 24.07.1996
(540)

KARDIA

- (730) **KARDIA s.r.o.**, Revoluční 765/19, Praha 1, 11593, CZ
(740) Ing. Karel Novotný, Žufanova 2, Praha 6, 16300
- (510) (5) výrobky farmaceutické a zdravotnické, zdravotnické potřeby; (9) přístroje a nástroje vědecké, elektrické, optické a pro laboratorní účely; stroje pro záznam, přenos a reprodukci zvuku nebo obrazu, příslušenství pro telefonní přístroje, monitory, počítačové a měřicí technika (přístroje) včetně příslušenství; (10) přístroje a nástroje lékařské, elektrokardiografy, monitory pro transtelefonní přenos EKG, osobní záznamníky/vysílače svodového EKG; diagnostická technika (přístroje) včetně příslušenství; (42) provoz zdravotnických zařízení s poskytováním zdravotnické péče, provozování diagnostické monitorovací sítě v oboru zdravotnické péče; poradenská činnost v oblasti měřicí a diagnostické techniky.
- (511) 5, 9, 10, 42
(210) O-99093

- (111) **192436**
(220) 03.05.1995
(151) 25.07.1996
(540)



- (730) **OTTO, spol. s r.o.**, Lísková 16, Plzeň, 31216, CZ
(740) BOHEMIA PATENT, Ing. Jana Vandělíková, Umělecká 6, Praha 7, 17000
- (510) (9) výpočetní, kancelářská, reprodukční a elektronická technika, počítačové sítě a jejich vybavení, software; (37) instalace, montáž, úpravy, opravy, údržba v oblasti výpočetní, kancelářské, reprodukční a elektronické techniky; (42) odborné konzultace a porady, zpracování a poskytování programů pro počítače (software).
- (511) 9, 37, 42
(210) O-99828

- (111) **192443**
(220) 04.05.1995
(151) 25.07.1996
(540)



- (730) **CERKOM, spol. s r.o.**, Hvězdoslavova 41, Brno - Slatina, 62700, CZ
(740) BOHEMIA PATENT, Ing. Jana Vandělíková, Umělecká 6, Praha 7, 17000
- (510) (6) speciální trezorové zámky, garážová vrata, závory a brány; (9) elektronické zabezpečovací systémy kupř. proti vloupání, požární signalizace, přístupové systémy, systémy kontroly úniku vody, laserové sledovací okruhy, systémy jednotného času, ozvučovací systémy, průchodové a detekční systémy,

speciální elektronické zámky, telekomunikační zařízení a (540)
počítačové rozvody, automatické uzavírací a dveřní systémy,
světelné reklamní prvky; (37) montáž, oprava a údržba
uvedených el. zařízení; (42) projektování uvedených
elektrických zařízení.

(511) 6, 9, 37, 42
(210) O-99900

(111) **192465**
(220) 16.05.1995
(151) 25.07.1996
(540)



(730) **Ing. Stanislav Kubík**, Bohuslava Martinů 31, Brno, 60200,
CZ
(740) Martin Kořistka, patentový zástupce, Karpatská 3, Brno, 62500
(510) (32) vinný mošt; (33) víno.
(511) 32, 33
(210) O-100239

(111) **192477**
(220) 19.05.1995
(151) 25.07.1996
(540)



(730) **KCI Konecranes Plc**, Koneenkatu 8, Hyvinkää, FI
(740) PATENTSERVIS Praha a.s., Jivenská 1273/1, Praha 4, 14021
(510) (7) jeřáby, zdviže, nákladní výtahy, zdviháky, kladkostroje,
navijáky, elektrické motory, části a komponenty pro zdvihací
zařízení, soukolí (převody), motorové pohony; (37) služby
průmyslové údržby, instalace, údržba, opravy a modernizace
mechanického a elektrického zařízení.
(511) 7, 37
(210) O-100405

(111) **192478**
(220) 19.05.1995
(151) 25.07.1996
(540)



(730) **KCI Konecranes Plc**, Koneenkatu 8, Hyvinkää, FI
(740) PATENTSERVIS Praha a.s., Jivenská 1273/1, Praha 4, 14021
(510) (7) jeřáby, zdviže, nákladní výtahy, zdviháky, kladkostroje,
navijáky, elektrické motory, části a komponenty pro zdvihací
zařízení, soukolí (převody), motorové pohony; (37) služby
průmyslové údržby, instalace, údržba, opravy a modernizace
mechanického a elektrického zařízení.
(511) 7, 37
(210) O-100406

(111) **192484**
(220) 31.05.1995
(151) 25.07.1996



(730) **REGATA ČECHY, a.s.**, Čilova 304/9, Praha 6, 16200, CZ
(740) Šachta, Zmeškal & partneři, Ing. Václav Kratochvíl, patentový
zástupce, Radlická 28/663, Praha 5, 15000
(510) (41) půjčování veškerého sportovního náradí a náčiní,
sportovních potřeb, zejména horských kol, sjezdových a
běžeckých lyží a holí, tenisových raket a vybavení pro horskou
turistiku; (42) půjčování oblečení podle ročního období,
ubytování v hotelovém zařízení a restaurační stravování.
(511) 41, 42
(210) O-100734

(111) **192489**
(220) 21.06.1995
(151) 25.07.1996
(540)



(730) **CCS Česká společnost pro platební karty a.s.**,
Chlumčanského 497/5, Praha 8 - Libeň, 18021, CZ
(510) (9) hardware a software a jeho provozování, platební karty;
(42) poskytování hardware a software.
(511) 9, 42
(210) O-101420

(111) **193115**
(220) 04.05.1995
(151) 22.08.1996
(540)

PENTHOUSE COMIX

(730) **General Media Communications, Inc.**, 11 Penn Plaza, 12th
Floor, New York, NY, US
(740) KOREJZOVÁ & SPOL. v.o.s., JUDr. Zdeňka Korejzová,
Spálená 29, Praha 1, 11000
(510) (16) papír a výrobky z papíru, tiskoviny, knihy, noviny a
časopisy, měkký obal časopisů uveřejňujících comics
charakterizující témata pro dospělé.
(511) 16
(210) O-99927

(111) **193126**
(220) 17.05.1995
(151) 22.08.1996
(540)



- (730) **Sun Valley Poultry Limited**, Grandstand Road, Hereford, GB (540)
(740) Čermák, Hořejš, Vrba - advokátní a patentová kancelář, JUDr. Čermák Karel, Národní 32, Praha 1, 11000
(510) (29) maso, ryby, drůbež a zvěřina, potraviny obsahující shora uvedené výrobky, maso, ryby, drůbež nebo zvěřina obalené v těstě anebo strouhance, nebo nadívané v pečivu, saláty, zelenina, vejce, hotová jídla, chuťové omáčky do salátů, omáčky, potraviny obsahující uvedené výrobky a hotová jídla z nich; (30) koláče, pokrmy z těstovin, pizza, omáčky, maso, ryby, drůbež nebo zvěřina nadívané v pečivu, obilniny, obilné přípravky, těstoviny, rýže, nudle, špagety, chléb, koření, jedlé korpusy určené k plnění nebo pokrytí dalšími poživatinami.
(511) 29, 30
(210) O-100275

- (111) **193128**
(220) 18.05.1995
(151) 22.08.1996
(540)



- (730) **A + R SYSTEM s.r.o.**, Dělnická 30, Praha 7, 17000, CZ
(740) ROTT, RŮŽIČKA & GUTTMANN Patentová, známková a advokátní kancelář, JUDr. Michal Růžička, CSc., Nad Štolou 12, Praha 7, 17000
(510) (6) stavební materiál kovový; (19) stavební materiál nekovový; (35) poradenská činnost v oblasti investiční výstavby; (36) realitní kancelář; (37) provádění inženýrských, průmyslových, bytových a občanských staveb; (42) projekční činnost v investiční výstavbě, inženýrská činnost ve stavebnictví, poradenská činnost v oblasti investiční výstavby.
(511) 6, 19, 35, 36, 37, 42
(210) O-100346

- (111) **193129**
(220) 18.05.1995
(151) 22.08.1996
(540)



- (730) **Silex, spol. s r.o.**, nám. Jiřího z Lobkovic 19, Praha 3, 13000, CZ
(740) ROTT, RŮŽIČKA & GUTTMANN Patentová, známková a advokátní kancelář, JUDr. Vladimír Rott, Nad Štolou 12, Praha 7, 17000
(510) (20) matrace; (24) ložní prádlo, peřiny, tkaniny, prošívané přikrývky; (25) oděvy; (35) reklamní činnost, poskytování pomoci při výkonu hospodářské činnosti, zprostředkovatelská obchodní činnost včetně dovozu a vývozu zboží; (36) obstaravatelské služby; (37) servisní činnost; (39) skladování; (41) pořádání odborných symposií, konferencí a školení; (42) poradenské a konzultační služby, obchodně zastupitelská činnost.
(511) 20, 24, 25, 35, 36, 37, 39, 41, 42
(210) O-100347

- (111) **193131**
(220) 18.05.1995
(151) 22.08.1996



- (730) **FRAMAX s. r. o.**, Slavičkova 1686, Sokolov, 35605, CZ
(510) (6) zámečnické výrobky z kovu, lana kovová; (7) zdvihadla a zdvihací zařízení, zdviháky a vrátky; (8) zdvihadla, zdviháky a zdvihací zařízení ruční a na ruční pohon; (37) údržba a opravy zvhacích zařízení, jako např. jeřábů, výtahů, montážních plošin a zdvihadel ručních i na motorový pohon, úprava ocelových konstrukcí zejména pro zdvihadla; (41) pořádání a provádění kursů, školení a instruktáží jeřábníků, vazačů, obsluhovateli montážních plošin, dozorců výtahů, osob odpovědných za tato zařízení a řidičů motorových vozíků, lektorská činnost v těchto oborech; (42) odborné technické revize a revizní zkoušky zdvihacích zařízení, odborné prohlídky ocelových konstrukcí, zejména pro montáž zdvihacích zařízení.
(511) 6, 7, 8, 37, 41, 42
(210) O-100356

- (111) **193137**
(220) 24.05.1995
(151) 22.08.1996
(540)

NOVA Trade - ŠTAUD

- (730) **NOVA Trade - ŠTAUD, s.r.o.**, Zemkova 20, Brno, 61600, CZ
(740) DADEJ, GHEORGHIU, KENDEREŠKI Patentová a známková kancelář, Ing. Dušan Kendereški, Lidická 51, Brno, 60200
(510) (14) kabelky z drahých kovů; (16) pořadače, bloky, obaly, pouzdra, mapy z plastických hmot, kožené desky a mapy na noty, sešity a výkresy; (17) výrobky z plastických hmot zejména folie; (18) kůže a náhražky, výrobky z kůže a náhražek, kufrů, datové kufříky, cestovní brašny, aktovky a brašny na nářadí, dámské kabelky, deštníky, hadí kůže sušená, chromovaná kůže, imitace usní, kabelky, kabelky nákupní, kožené kabelky k nošení dětí, kožené řemeny, kožené řemínky, kožené zboží včetně zboží přepychového z kůže neobsazené v jiných třídách, koženka plátěná, kožešinové přikrývky, kožešiny neupravené, krabice, bedny, zavazadla z umělé usně, kravina-kůže, kravina-useň, krtčí kožešina pravá, kůže semišové, surové, maštěné kůže, moleskin, náhubky z kůže, nappa kůže, peněženky náprsní, pouzdra kožená, pouzdra na navštívenky, proutěná zavazadla, sedla, šňůry kožené, tašky náprsní, ruční, telecí box, torby, třmenové řemeny, turistické batohy, udidla, useň buvolí, brašnářská na zavazadla, nappa rukavičkářská, umělá, nábytková, zavazadla všeho druhu, závěsné řemeny, kožené diplomatky a semišové obaly; (21) cestovní kožené neceséry s hřebeny, kartáčem a zrcátkem, cestovní neceséry; (25) bundy, kabáty, sukně kožešinové, kožené rukavice; (36) zprostředkovatelská činnost.
(511) 14, 16, 17, 18, 21, 25, 36
(210) O-100502

- (111) **193143**
(220) 25.05.1995
(151) 22.08.1996
(540)

AMICUS

- (730) **DIALOG MIS spol. s r. o.**, Slavičkova 372/2, Praha 6, 16000, CZ
(740) BOHEMIA PATENT, Ing. Jana Vandělíková, Umělecká 6, Praha 7, 17000
(510) (9) poskytování software; (42) zhotovování počítačových programů.
(511) 9, 42
(210) O-100550

- (111) **193151**
(220) 29.05.1995
(151) 22.08.1996

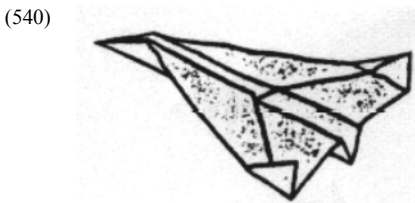

- (730) **STECO DATA, spol. s r.o.**, Staňkova 18, Praha 4, 14900, CZ
 (740) Ing. Reichel Pavel, Lopatecká 14, Praha 4, 14700
 (510) (9) výpočetní a telekomunikační technika včetně dílů a příslušenství, např. počítače, tiskárny, monitory, grafické, zvukové a modemové karty, software, faxy a modemy, kopírky, telefony, telefonní ústředny; (11) osvětlovací zařízení, stropní, stojací a nástěnné lampy, bodová svítidla a reflektory; (16) kancelářská technika, psací stroje a jejich příslušenství; (20) nábytek ze dřeva, kovu a jiných přírodních i syntetických materiálů pro interiéry a exteriéry, např. stoly, židle, křesla, regály, registratury, police, skříně; (42) poradenské služby v oblasti výpočetní techniky a vybavení kanceláří.
- (511) 9, 11, 16, 20, 42
 (210) O-100661

- (111) **193161**
 (220) 02.06.1995
 (151) 22.08.1996
 (540)

VEEDOL

- (730) **Veedol International Limited**, Burnside Road Farburn Industrial Estate Dyce, Aberdeen AB21 7PD, GB
 (740) Společná advokátní kancelář Všeťečka Zelený Švorčík Kalenský a partneři, JUDr. Miloš Všeťečka, Hálkova 2, Praha 2, 12000
 (510) (4) průmyslové oleje a tuky, mazadla, mazací tuky, tekutá paliva, přísady do tekutých paliv nechemické povahy, mazadla a tuky, prostředky absorbující prach, smáčedla a pojidla, oleje na svícení, oleje do převodovek, oleje do rozvodovek.
- (511) 4
 (210) O-100846

- (111) **193172**
 (220) 07.06.1995
 (151) 22.08.1996
 (540)

FLEETMASTER

- (730) **ALEXANDER DUCKHAM & Co., LIMITED**, Chertsey Road, Sunbury on Thames, Middlesex, GB
 (740) Společná advokátní kancelář Všeťečka Zelený Švorčík Kalenský a partneři, JUDr. Miloš Všeťečka, Hálkova 2, Praha 2, 12000
 (510) (1) chemické výrobky pro užití v průmyslu, hydraulické kapaliny, brzdové kapaliny, mrazuvzdorné kapaliny a chladiva pro motory, aditiva pro pohonné hmoty a lubrikanty; (4) průmyslové oleje a maziva, lubrikanty, pohonné hmoty, řezné oleje, hydraulické oleje, motorové oleje, oleje pro ozubené mechanismy, převodové oleje a kapaliny pro automatické převodovky; (37) údržba, opravy, mazání, čištění, leštění a mytí motorových vozidel, antikoroziční ošetření motorových vozidel, lakování motorových vozidel, servis a opravy pneumatik, služby servisních stanic vozidel, instalace, údržba a opravy dílenského a mazacího zařízení a vybavení pro vozidla, opravy a údržba čerpadel, instalace a údržba počítačů určených pro elektronickou kontrolu řízení dílen, mazacích linek, skladů oleje jakož i údržby, oprav a mazání vozidel, malování, opravy a instalace štítů a značek, stavba dílen a mazacích boxů.
- (511) 1, 4, 37
 (210) O-101037

- (111) **193173**
 (220) 07.06.1995
 (151) 22.08.1996
 (540)

HYPERGRADE

- (730) **ALEXANDER DUCKHAM & CO., LIMITED**, Chertsey Road, Sunbury on Thames, Middlesex, GB

- (740) Společná advokátní kancelář Všeťečka Zelený Švorčík Kalenský a partneři, JUDr. Miloš Všeťečka, Hálkova 2, Praha 2, 12000
 (510) (1) chemické výrobky pro užití v průmyslu, hydraulické kapaliny, brzdové kapaliny, mrazuvzdorné kapaliny a chladiva pro motory, aditiva pro pohonné hmoty a lubrikanty; (4) průmyslové oleje a maziva, lubrikanty, pohonné hmoty, řezné oleje, hydraulické oleje, motorové oleje, oleje pro ozubené mechanismy, převodové oleje a kapaliny pro automatické převodovky; (37) údržba, opravy, mazání, čištění, leštění a mytí motorových vozidel, antikoroziční ošetření motorových vozidel, lakování motorových vozidel, servis a opravy pneumatik, služby servisních stanic vozidel, instalace, údržba a opravy dílenského a mazacího zařízení a vybavení pro vozidla, opravy a údržba čerpadel, instalace a údržba počítačů určených pro elektronickou kontrolu řízení dílen, mazacích linek, skladů oleje jakož i údržby, oprav a mazání vozidel, malování, opravy a instalace štítů a značek, stavba dílen a mazacích boxů.
- (511) 1, 4, 37
 (210) O-101039

- (111) **193175**
 (220) 07.06.1995
 (151) 22.08.1996
 (540)



- (730) **Petr Pavlík**, Ochoz u Brna 130, okr. Brno-venkov, 66402, CZ
 (740) ROTT, RŮŽIČKA & GUTTMANN Patentová, známková a advokátní kancelář, JUDr. Vladimír Rott, Nad Štolou 12, Praha 7, 17000
 (510) (36) zprostředkovatelská činnost v oboru koupě a prodeje movitostí.
- (511) 36
 (210) O-101055

- (111) **193205**
 (220) 20.06.1995
 (151) 22.08.1996
 (540)



- (730) **TARGUS GROUP (UK) LIMITED**, 165 Queen Victoria Street, Londýn, GB
 (740) TRAPLOVÁ-HAKR-KUBÁT Advokátní a patentová kancelář, JUDr. Jarmila Traplová, Přístavní 24, Praha 7, 17000
 (510) (18) zavazadla, ochranné vaky, kabelky, batohy, brašny, vaky, cestovní kabely.
- (511) 18
 (210) O-101382

- (111) **193214**
 (220) 27.06.1995
 (151) 22.08.1996
 (540)



- (730) **CANON KABUSHIKI KAISHA**, 30-2, Shimomaruko 3-Chome, Ohta-ku, Tokyo, JP
(740) TRAPLOVÁ-HAKR-KUBÁT Advokátní a patentová kancelář, JUDr. Jarmila Traplová, Přístavní 24, Praha 7, 17000
(510) (35) propagační, reklamní služby a poskytování pomoci při provozu obchodu včetně poskytování informací veřejnosti všemi prostředky; (36) služby v oblasti pojišťovnictví a peněžnictví, služby realitní kanceláře; (37) stavební a opravárenská činnost, instalační služby; (38) telekomunikační služby; (39) služby přepravní a skladovací, balící služby; (40) služby týkající se zpracování a úpravy materiálu; (41) služby vzdělávací, výchovné, školící a služby zábavního charakteru, organizování sportovních a kulturních aktivit; (42) služby spojené se zajišťováním občerstvení, ubytovací služby, provoz zdravotnických a hygienických zařízení, salonů krásy, služby veterinární a služby v oboru zemědělství, právní poradenství, vědecký a průmyslový výzkum, tvorba počítačových programů.
(511) 35, 36, 37, 38, 39, 40, 41, 42
(210) O-101586

- (111) **193224**
(220) 04.07.1995
(151) 22.08.1996
(540)

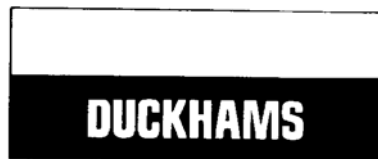

- (730) **ALEXANDER DUCKHAM & CO., LIMITED**, Chertsey Road, Sunbury on Thames, Middlesex, GB
(740) Společná advokátní kancelář Všečečka Zelený Švorčík Kalenský a partneři, JUDr. Miloš Všečečka, Hálkova 2, Praha 2, 12000
(510) (1) chemické výrobky pro užití v průmyslu, hydraulické kapaliny, brzdové kapaliny, mrazuvzdorné kapaliny a chladiva pro motory, aditiva pro pohonné hmoty a lubrikanty; (4) průmyslové oleje a maziva, lubrikanty, pohonné hmoty, řezné oleje, hydraulické oleje, motorové oleje, oleje pro ozubené mechanismy, převodové oleje a kapaliny pro automatické převodovky; (37) údržba, opravy, mazání, čištění, leštění a mytí motorových vozidel, antikoroziční ošetření motorových vozidel, lakování motorových vozidel, servis a opravy pneumatik, služby servisních stanic vozidel, instalace, údržba a opravy dílenského a mazacího zařízení a vybavení pro vozidla, opravy a údržba čerpadel, instalace a údržba počítačů určených pro elektronickou kontrolu řízení dílen, mazacích linek, skladů oleje jakož i údržby, oprav a mazání vozidel, malování, opravy a instalace štítů a značek, stavba dílen a mazacích boxů.
(511) 1, 4, 37
(210) O-101791

- (111) **193852**
(220) 03.05.1995
(151) 26.09.1996
(540) **ECONOMY EXPRES HOUSACAR**
(730) **Karel Housa - HOUSACAR**, Paseky 528, Zlín - Želechovice, 76311, CZ
(740) Ing. Kučera Zdeněk, Padělky 548 (P.O.BOX 92), Slušovice, 76315
(510) (39) silniční motorová doprava, autobusová přeprava osob.
(511) 39
(210) O-99821

- (111) **193854**
(220) 05.05.1995
(151) 26.09.1996
(540)



- (730) **Adam, spol. s r.o.**, Havlíčkovo nábřeží 37, Třebíč, 67401, CZ
(740) Ing. Jiří Langhans, Krajínova 805/7, Třebíč, 67401
(510) (2) nátěrové hmoty; (7) stroje k nanášení barev, stříkací pistole na nátěry; (17) isolační materiály a hmoty, izolace hlukové a tepelné; (19) stavební hmoty a materiály, pláty nekovové; (37) stavby a opravy, izolace staveb, izolace proti vodě.
(511) 2, 7, 17, 19, 37
(210) O-99949

- (111) **193877**
(220) 02.06.1995
(151) 26.09.1996
(540)

the fleet sheet

- (730) **Erik S. BEST**, Vostrovská 50/486, Praha 6, 16000, CZ
(510) (9) počítačová databáze informací pocházející ze zpravodaje; (16) periodikum (denní zpravodaj v anglickém jazyce).
(511) 9, 16
(210) O-100833

- (111) **193880**
(220) 06.06.1995
(151) 26.09.1996
(540)

INNOVENE

- (730) **BP P.L.C.**, 1 St James's Square, London, GB
(740) Společná advokátní kancelář Všečečka Zelený Švorčík Kalenský a partneři, JUDr. Miloš Všečečka, Hálkova 2, Praha 2, 12000
(510) (1) chemické výrobky k užití v průmyslu a výrobě; (41) zajišťování technického a technologického výcviku; (42) výzkum a vývoj nových výrobních postupů, poradenské a konzultační služby v oboru výrobních technologií, zprostředkovatelské služby v oblasti výměny technických a technologických informací, franchisingové služby, využívání duševního vlastnictví, podpůrné služby pro nabyvatele licencí a franchisingu, služby v průmyslovém designu, příprava výkresů, technické dokumentace a zpráv, analytické služby, komisionářství a inspekce podniků, strojního zařízení a přístrojů.
(511) 1, 41, 42
(210) O-100989

- (111) **193881**
(220) 06.06.1995
(151) 26.09.1996
(540)



- (730) **BP P.L.C.**, 1 St James's Square, London, GB

(740) Společná advokátní kancelář Vsetečka Zelený Švorčík
Kalenský a partneři, JUDr. Miloš Vsetečka, Hálkova 2, Praha
2, 12000

(510) (1) chemické výrobky k užití v průmyslu a výrobě; (41)
zajišťování technického a technologického výcviku; (42)
výzkum a vývoj nových výrobních postupů, poradenské a
konzultační služby v oboru výrobních technologií,
zprostředkovatelské služby v oblasti výměny technických a
technologických informací, franchisingové služby, využívání
duševního vlastnictví, podpůrné služby pro nabyvatele licencí a
franchisingu, služby v průmyslovém designu, příprava výkresů,
technické dokumentace a zpráv, analytické služby,
komisionářství a inspekce podniků, strojního zařízení a
přístrojů.

(511) 1, 41, 42
(210) O-100990

(111) **193933**
(220) 24.07.1995
(151) 26.09.1996
(540)



(730) **BETONBAU, s. r. o.**, Průmyslová 5, Praha 10, 10850, CZ
(740) JUDr. Aleš Zábrš, advokát a patentový zástupce, Na Beránce 2,
Praha 6, 16000
(510) (6) kovové dveře; (19) stavební materiály a stavební výrobky,
zejména prostorové železobetonové buňky pro distribuční a
kompaktní trafostanice a redukční stanice plynu, sklady, jímky
a čističky; (37) provádění průmyslových staveb, zámečnictví;
(42) projektová činnost v investiční výstavbě.
(511) 6, 19, 37, 42
(210) O-102271

(111) **193988**
(220) 20.10.1995
(151) 26.09.1996
(540)



(730) **SIMOST s.r.o.**, Jižní nám. 15, Brno, 61900, CZ
(740) Čermák Hořejš Myslíl a spol., JUDr. Jan Matějka, Národní 32,
Praha 1, 11000
(510) (37) provádění staveb.
(511) 37
(210) O-105067

(111) **194415**
(220) 19.12.1994
(151) 23.10.1996

(540)



(730) **Technopol International, a.s.**, Kutlíkova 17, Bratislava,
85250, SK

(740) Ing. Milan Buršík, Plzeňská 218/1925, Praha 5, 15000

(510) (1) chemické výrobky pro průmysl, fotografii, zemědělství,
zejména betonová pojidla, biologické výrobky pro laboratoře a
pro účely lékárnické, baktericidy k přípravě vína, desky
fotocitlivé pro elektrografické kopírovací stroje, desky
fotocitlivé z hliníku, desky s vysokou citlivostí pro ofset,
deriváty methanu, astat, borax, buničina, celulóza, celulózo-
vay laky, citlivý papír, mořidla na kůži, plastizol, platické hmoty ve
fóliích, plastické fólie na obklady stěn, plastické hmoty z
kaseinu, plastické hmoty v prášku, pastách, tekutém stavu,
emulsích, dispersích a granulích, půdní hnojiva, zejména
vápnodusíkatá, hnojiva pro květiny, hnojiva půdní, lepidla na
tapety, plakáty, pro obuvníky, gumová, kaučuková, škrobová;
(2) barvy, zejména krycí, anilínové, lihové, na kůži, na železo,
lakové, emailové, malířské, laky, fermeže, zejména fermeže a
laky na opravu maleb, ochranné prostředky proti rezu a proti
hnilobě, barviva všeho druhu a pro všechny účely, barviva pro
bělení, praní, barviva pro toaletní účely, mořidla lihová; (3)
bělicí přípravy, prací prostředky, přípravky k čištění, leštění,
odmašťování a broušení, zejména čisticí prostředky na okna,
podlahy, nábytek, mýdla, pasty na zuby, voňavky, parfémy,
vonné oleje do mýdel, vonné soli; (4) svíčky, knoty, svíce,
paliva, zejména k topným účelům, minerální, tekutá,
průmyslové oleje a tuky; (5) výrobky farmaceutické,
zvěrolékařské a zdravotnické, léky všeho druhu, zejména léky
na hojení ran, proti bolestem zubů nebo hlavy, proti horečkám,
utišující, pastilky, pasty, mastě, náplasti, obvazový materiál,
zvláště obinadla úzká i pletená, hmoty k plombování zubů a na
zubní otisky, prostředky k ničení plevele; (6) kovy v surovém
stavu a slitiny, kotvy, kovářské, zvony, stavební materiál,
řetězy, kolejnice, kovové roury, zámečnické výrobky,
nedobytné pokladny a schránky, podkovy, hřebíky a šrouby,
rudy, zejména bauxitové, wolframové, s obsahem železa, mědi,
stříbra, zlata apodobně, jiné výrobky z kovu, zejména
spojovací, objímky kabelů, obložení kovové, lana pro visuté
dráhy; (7) stroje a obráběcí stroje, zejména stroje elektrické,
motory, pumpy, stroje na broušení nástrojů, stroje na řezání,
stroje na tvarování kovů, stroje počítačové, stroje pro pivovary,
vinné sklepy, stroje vrtací, puškovací, stroje textilní, soustruhy,
revolverové, soustružnické nástroje, soustruhy s posuvným
suportem, universální, výtahy, součástky strojů vůbec, zejména
suporty, desky, soukolí, bubny, převody, soukolí pro motorová
vozidla, zemědělské stroje, lihně; (8) ruční nářadí a nástroje,
zejména vrtáky, pily, kladiva, pilníky, kleště, dláta, hoblíky,
ruční vrtačky, šroubováky, nožířské výrobky, vidličky a lžíce,
sečné zbraně, břitvy, lovecké nože; (9) přístroje a nástroje
vědecké, navigační, geodetické, elektrické, optické,
fotografické, zejména dálkoměry, dalekohledy, objektivy,
akumulátory, ampérmetry, voltmetry, antény, tlumivky,
vysavače koberců, vysílací stanice, vysokofrekvenční přístroje
a transformátory, výškoměry, puškohledy, nástroje k vážení,
zejména váhy pro domácnost, měření, signalizování, záchranné,
stroje pro záznam, přenos a reprodukci zvuku a obrazu,
zejména filmové kamery, videokamery, zapisovací pokladny a
počítací stroje, osobní počítače, tiskárny, hasicí přístroje; (10)
přístroje a nástroje chirurgické, lékařské, zubolékařské a
zvěrolékařské, zdravotnická technika, zvláště lékařské přístroje
terapeutické a diagnostické, rentgeny, lékařské nástroje,
rentgeny průmyslové, nábytek pro zdravotnictví, zdravotnické
pomůcky; (11) zařízení osvětlovací, topná, na výrobu páry,
zařízení pro vaření, chlazení, sušení, větrání, pro rozvod vody a
zařízení zdravotnická, dýchací přístroje záchranné; (12)
vozidla, zejména pro dopravu silniční, dopravní prostředky
letecké, dopravní prostředky vodní; (13) střelné zbraně,
zejména pušky lovecké, strojní, pistole, střelivo a náboje,
výbušniny a ohňostroje, včetně výrobků pro pyrotechnické
účely, čističe pušek, uzávěry ke střelným zbraním, uzávěry
hlavní střelných zbraní, vytěráky; (14) drahé kovy a jejich
slitiny a předměty z těchto kovů, drahé kameny, šperky,

hodinářské výrobky, zvláště hodinky; (15) hudební nástroje; (16) papír, výrobky z papíru, lepenky, tiskoviny, časopisy, periodika, knihařské výrobky, fotografie, papírnické zboží, zvláště sešity, pořadače, záznamníky, závěsné mapy, lepidla kancelářská, potřeby pro umělce, zejména plátna, barvy, stojany pro malování, štetce, psací stroje a kancelářské potřeby, hrací karty, tiskařské štočky, obalové materiály; (17) kaučuk, guma, gutaperča, těsnící hmoty, osinek, slída, hadice, fólie, desky a tyče z plastických hmot; (18) kůže a imitace kůže, zejména výrobky z nich, zejména bundy, kabelky, kufrы, kabáty, pásky, pouzdra na nože, lovecké tašky, pouzdra na pušky, deštníky, hole, slunečníky, biče, postroje na koně a sedlářské výrobky, zejména sedla; (19) stavební materiál, zejména kámen, cement, malta, sádra, šterk, kameninové roury, asfalt, smola, přenosné domy, kamenné pomníky, krby, komíny; (20) nábytek, kuchyně, zrcadla, rámy, výrobky z rohoviny, jantaru, perleti; (21) drobné nářadí a přenosné nádoby pro domácnost, hřebeny, mycí houby, kartáče, kartáčnický materiál, pomůcky a látky k čištění, drátěnky, sklo užité i ozdobné, zboží skleněné, porcelánové a kameninové; (22) provazy, šňůry, sítě, stany, plachty, pytle, surová textilní vlákna, vycpávkový materiál; (23) nitě k textilním účelům; (24) tkaniny, pokrývky, ložní a stolní textilní výrobky, zvláště ubrusy, utěrky, ručníky; (25) obuv vycházková, domácí, pracovní, oděvy, kloboučnické zboží; (26) krajky a výšivky, stuhy a šněrovadla, knoflíky, špendlíky, jehly, zdrhovadla; (27) koberce, rohože, rohožky a jiné podlahové krytiny; (28) hry, hračky, sportovní potřeby, lovecké potřeby spojené s lovcetvím; (29) maso, ryby, včetně měkkýšů a koryšů, drůbež, mlékárenské výrobky, zejména sýry, jogurty, máslo; (30) káva, čaj, kakao, cukr, rýže, mouka, chléb, sušenky, suchary, koláče, sirup, hořčice, sůl, koření, ocet, kvasnice; (31) výrobky zemědělské, zvláště obilí, chmel, lesnické, zahradnické, živá zvířata, čerstvé ovoce, zelenina, semena, rostliny živé, krmiva, slad; (32) pivo lehké, ležáky, minerální vody, šumivé a jiné, nealkoholické nápoje, sirupy; (33) destiláty, zvláště ovocné, koňalky všeho druhu, zejména třešňovice, jablekvice, koňak, slivovice, vinovice, bylinná pálenka, pálenka z ostružin a borůvek, whisky; (34) tabák, kuřácké potřeby, zvláště cigarety, cigára, doutníky, zápalky; (35) kancelář obchodně informační; (36) směnárství, daňové poradenství, ekonomické poradenství a zprostředkovatelská činnost; (37) opravy a servis prodáváných výrobků; (39) doprava osobní i nákladní, cestovní kancelář; (41) pronájem, zejména televizních, radiových přístrojů, kinematografických přístrojů a příslušenství, loveckých zbraní; (42) rezervace pokojů, hotelů.

(511) 1, 2, 3, 4, 5, 6, 7, 8, 9, 10, 11, 12, 13, 14, 15, 16, 17, 18, 19, 20, 21, 22, 23, 24, 25, 26, 27, 28, 29, 30, 31, 32, 33, 34, 35, 36, 37, 39, 41, 42
(210) O-95468

(111) **194594**
(220) 18.05.1995
(151) 24.10.1996
(540)

WINPLAN

(730) **HYDROPROJEKT CZ a.s.**, Tábořská 31, Praha 4, 14016, CZ
(740) **ROTT, RŮŽIČKA & GUTTMANN** Patentová, známková a advokátní kancelář, JUDr. Vladimír Rott, Nad Štolou 12, Praha 7, 17000
(510) (9) softwarové produkty; (42) software - tvorba počítačových programů.
(511) 9, 42
(210) O-100288

(111) **194599**
(220) 29.05.1995
(151) 24.10.1996
(540)

STECO

(730) **Steco Data, spol. s r.o.**, Staňkova 18, Praha 4, 14900, CZ
(740) Ing. Reichel Pavel, Lopatecká 14, Praha 4, 14700
(510) (9) výpočetní a telekomunikační technika včetně dílů a příslušenství, počítače, tiskárny, monitory, grafické, zvukové a modemové karty, software, faxy a modemy, kopírky, telefony, telefonní ústředny; (11) osvětlovací zařízení, stropní, stojací,

stolní a nástěnné lampy, bodová svítidla a reflektory; (16) kancelářská technika, psací stroje a jejich příslušenství; (42) poradenské služby v oblasti výpočetní techniky a vybavení kanceláří.

(511) 9, 11, 16, 42
(210) O-100660

(111) **194630**
(220) 07.07.1995
(151) 24.10.1996
(540)

CAD

(730) **CCB, spol. s r.o.**, Okružní 17, Brno, 63800, CZ
(740) Ing. Musil Dobroslov, Cejl 38, Brno, 60200
(510) (16) časopisy, knihy, tiskoviny; (41) vydavatelská a nakladatelská činnost.
(511) 16, 41
(210) O-101803

(111) **194685**
(220) 28.08.1995
(151) 24.10.1996
(540)

NOW

(730) **The Sherwin-Williams Company**, 101 Prospect Avenue NW, Cleveland, OH, US
(740) Čermák Hořejš Myslík a spol., JUDr. Karel Čermák, advokát, Národní 32, Praha 1, 11000
(510) (2) barvy, laky, fermeže pro průmyslové i umělecké použití, textilní barvy, přípravky k barvení potravin a nápojů, barviva, antikorozivní a impregnační nátěry, barvářské přípravky, mořidla, přírodní pryskyřice, kovové fólie a kovy v prášku pro účely malířské a dekoratérské.
(511) 2
(210) O-103242

(111) **195554**
(220) 04.05.1995
(151) 26.11.1996
(540)

NORDIJECT

(730) **Novo Nordisk A/S**, Novo Allé, Bagsvaerd, DK
(740) Společná advokátní kancelář Vsetečka Zelený Švorčik Kalenský a partneři, JUDr. Petr Kalenský, Hálkova 2, Praha 2, 12000
(510) (5) farmaceutické prostředky a přípravky; (10) medicínské přístroje, nástroje a zařízení.
(511) 5, 10
(210) O-99918

(111) **195555**
(220) 04.05.1995
(151) 26.11.1996
(540)

PenSet

(730) **Novo Nordisk A/S**, Novo Allé, Bagsvaerd, DK
(740) Společná advokátní kancelář Vsetečka Zelený Švorčik Kalenský a partneři, JUDr. Petr Kalenský, Hálkova 2, Praha 2, 12000
(510) (5) farmaceutické prostředky a přípravky; (10) medicínské přístroje, nástroje a zařízení.
(511) 5, 10
(210) O-99919

(111) **195582**
(220) 24.05.1995
(151) 26.11.1996
(540)

RIVERMAX

(730) **CASTROL LIMITED**, Wakefield House Pipers Way, Swindon, Wiltshire SN3 1 RE, GB
(740) Společná advokátní kancelář Vsetečka Zelený Švorčik Kalenský a partneři, JUDr. Miloš Vsetečka, Hálkova 2, Praha 2, 12000
(510) (4) průmyslové oleje a tuhy, maziva, mazací tuhy, paliva, nechemické přísady do paliv, maziv a tuků, směsi na

pohlcování prachu a vlhkosti, vázací směsi, osvětlovače, převodové oleje, oleje do převodových ústrojí a soukolí. (540)

(511) 4
(210) O-100524

(111) **195591**
(220) 30.05.1995
(151) 26.11.1996
(540)

SUDDEN CHANGE

(730) CCA INDUSTRIES, INC., East Rutherford, NJ, US
(740) PATENTSERVIS Praha a.s., Jivenská 1273/1, Praha 4, 14021
(510) (3) pleťové krémy, pleťové vody, přípravky pro ošetření pleti, zejména krémy proti vráskám a oteklinám.
(511) 3
(210) O-100685

(111) **195604**
(220) 13.06.1995
(151) 26.11.1996
(540)



PATRICIA
Immobilien spol. s r.o.

(730) PATRICIA Immobilien spol. s r.o., Křišťanova 11, Praha 3, 13000, CZ
(510) (35) pomoc při řízení obchodní činnosti, zprostředkovatelská činnost v oblasti nemovitostí; (36) realitní kancelář - investiční činnost v oblasti nemovitostí.
(511) 35, 36
(210) O-101209

(111) **195627**
(220) 30.06.1995
(151) 26.11.1996
(540)



(730) REKOMONT a.s., Kbelská 581, Praha 9, 19000, CZ
(740) Ing. Sedláčková Vlasta, Ke Kateřinkám 1393, Praha 4, 14900
(510) (37) provádění inženýrských, bytových, občanských a průmyslových staveb, provádění inženýrské činnosti ve výstavbě.
(511) 37, 42
(210) O-101685

(111) **195628**
(220) 30.06.1995
(151) 26.11.1996
(540)

REKOMONT

(730) REKOMONT a.s., Kbelská 581, Praha 9, 19000, CZ
(740) Ing. Sedláčková Vlasta, Ke Kateřinkám 1393, Praha 4, 14900
(510) (37) provádění inženýrských, bytových, občanských a průmyslových staveb, provádění inženýrské činnosti ve výstavbě.
(511) 37
(210) O-101686

(111) **195633**
(220) 17.07.1995
(151) 26.11.1996

EXCEED

(730) EXXON MOBIL CORPORATION Společnost organizovaná a existující podle zákonů státu New Jersey, 5959 Las Colinas Boulevard, Irving, TX, US
(740) Společná advokátní kancelář Všeťečka Zelený Švorčík Kalenský a partneři, JUDr. Petr Kalenský, Hálkova 2, Praha 2, 12000
(510) (1) chemické výrobky pro průmyslové a vědecké účely, chemické výrobky pro fotografii, zemědělství, zahradnictví a lesnictví, pryskyřice umělé, plastické hmoty v surovém stavu (v prášku, pastách nebo v tekutém stavu), půdní hnojiva přírodní a umělá, hasicí prostředky, prostředky pro kalení a pro svařování; chemické prostředky pro konzervování potravin, třísloviny, průmyslová pojidla.
(511) 1
(210) O-102061

(111) **195690**
(220) 22.09.1995
(151) 27.11.1996
(540)



(730) DG TIP, spol. s r. o., Stará Osada 15, Brno, 61500, CZ
(740) Karel Voda, patentový zástupce, Bolzanova 13, Brno, 61800
(510) (16) psací a kancelářské potřeby, výrobky z papíru, kalendáře, hrací karty, školní pomůcky; (18) zboží z kůže a koženky, kufry, cestovní tašky, deštníky, peněženky, slunečníky, klíčenky, přívěsky; (35) služby propagační a pomocné, služby při provozu a obchodu.
(511) 16, 18, 35
(210) O-104125

(111) **195691**
(220) 22.09.1995
(151) 27.11.1996
(540)

DG TIP, spol. s r. o.

(730) DG TIP, spol. s r. o., Stará Osada 15, Brno, 61500, CZ
(740) Karel Voda, patentový zástupce, Bolzanova 13, Brno, 61800
(510) (16) psací a kancelářské potřeby, výrobky z papíru, kalendáře, hrací karty, školní pomůcky; (18) zboží z kůže a koženky, kufry, cestovní tašky, deštníky, peněženky, slunečníky, klíčenky, přívěsky; (35) služby propagační a pomocné, služby při provozu a obchodu.
(511) 16, 18, 35
(210) O-104126

(111) **195701**
(220) 25.09.1995
(151) 27.11.1996

(540)



- (730) **ZP Šumvald a. s.**, Šumvald 22, Šumvald, 78385, CZ
(740) TETRAPAT, RNDr. Zdeňka Halaxová, Horní náměstí 7, Olomouc, 77200
(510) (29) maso, konzervované, sušené ovoce a zelenina, potraviny v konzervách; (30) obilní přípravky upravené pro výživu lidí, extrudované potraviny, koření, sušenky, pečivo; (32) nealkoholické nápoje.
(511) 29, 30, 32
(210) O-104249

(111) **195809**
(220) 14.11.1995
(151) 27.11.1996
(540)

LAPOS

- (730) **LAPOS PZ spol. s r.o.**, Místecká 1660, Frenštát pod Radhoštěm, 74401, CZ
(740) Ing. Rylková Iva, Polská 1525, Ostrava-Poruba, 70800
(510) (7) domácí elektrické kuchyňské spotřebiče zejména mixéry, kuchyňské roboty, šlehače, hnětače, kávomlýnky, pračky, ždímačky, mycí stroje včetně myček nádobí; (9) elektrické vysavače prachu a koberců, přístroje audiovizuální techniky, videa, televizory, rozhlasové přijímače, přehrávače i nahrávací přístroje pro hudbu a obraz, elektrické žehličky; (11) zařízení pro vaření a chlazení včetně mrazicích zařízení a mikrovlnných trub, odsavače par, větrací a klimatizační zařízení, elektrické kávovary, varné konvice, sušicí přístroje a sušicí zařízení vzduchu, vlasů, prádla, potravin, nádobí; (20) nábytek včetně kovového a kempingového nábytku; (36) leasing na výše uvedené výrobky; (37) instalace, opravy a údržba výše uvedených elektrických spotřebičů; (39) služby dopravy a skladování.
(511) 7, 9, 11, 20, 36, 37, 39
(210) O-105908

(111) **195810**
(220) 14.11.1995
(151) 27.11.1996
(540)



- (730) **LAPOS PZ spol. s r.o.**, Místecká 1660, Frenštát pod Radhoštěm, 74401, CZ
(740) Ing. Rylková Iva, Polská 1525, Ostrava-Poruba, 70800
(510) (7) domácí elektrické kuchyňské spotřebiče zejména mixéry, kuchyňské roboty, šlehače, hnětače, kávomlýnky, pračky, ždímačky, mycí stroje včetně myček nádobí; (9) elektrické vysavače prachu a koberců, přístroje audiovizuální techniky, videa, televizory, rozhlasové přijímače, přehrávače i nahrávací přístroje pro hudbu a obraz, elektrické žehličky; (11) zařízení pro vaření a chlazení včetně mrazicích zařízení a mikrovlnných trub, odsavače par, větrací a klimatizační zařízení, elektrické kávovary, varné konvice, sušicí přístroje a sušicí zařízení vzduchu, vlasů, prádla, potravin, nádobí; (20) nábytek včetně kovového a kempingového nábytku; (36) leasing na výše uvedené výrobky; (37) instalace, opravy a údržba výše uvedených elektrických spotřebičů; (39) služby dopravy a skladování.
(511) 7, 9, 11, 20, 36, 37, 39
(210) O-105909

(111) **195845**
(220) 06.12.1995
(151) 27.11.1996
(540)



- (730) **INSPEKTA CORE s.r.o.**, Olbrachtova 1 č.p. 1589, Praha 4, 14002, CZ
(740) Ing. Pavel Nádvorník, Sokola Tůmy 1, Ostrava - Hulváky, 70900
(510) (35) činnost organizačních a ekonomických poradců a zprostředkovatelská činnost v tomto oboru, kancelářské práce; (37) běžné revize a zkoušky kotlů, plynových a elektrických zařízení; (39) zásilková služba, automobilová doprava; (41) školící činnost; (42) konzultační činnost při zavádění systémů řízení, provádění kontroly a jakosti zboží a služeb.
(511) 35, 37, 39, 41, 42
(210) O-106605

(111) **195858**
(220) 11.12.1995
(151) 27.11.1996
(540)



- (730) **FRAMOZ a.s.**, Rudé Armády 47, Rousínov, 68301, CZ
(510) (20) atypický nábytek včetně stavebně truhlářského; (37) truhlářství, čalounictví.
(511) 20, 37
(210) O-106769

(111) **195915**
(220) 18.01.1996
(151) 27.11.1996
(540)



- (730) **Jaromír Zeman - Zeman Car**, V Horkách 1386/5, Praha 4, 14000, CZ
(740) TETRAPAT, RNDr. Zdeňka Halaxová, Horní náměstí 7, Olomouc, 77200
(510) (12) automobily, včetně jejich náhradních dílů a příslušenství; (37) opravy motorových vozidel; (39) silniční motorová doprava, pronájem motorových vozidel a přívěsů.
(511) 12, 37, 39
(210) O-107766

(111) **196410**
(220) 06.04.1995
(151) 03.01.1997
(540)

UNITRONIC

- (730) **U.I.Lapp GmbH & Co., KG**, Stuttgart, DE
(740) Čermák Hořejš Myslíl a spol., JUDr. Jan Matějka, Národní 32, Praha 1, 11000

(510) (9) elektrické kabely a vedení.
(511) 9
(210) O-99050

(111) **196420**
(220) 10.05.1995
(151) 03.01.1997

VAGABOND

(730) **Vagabond Skor Varberg AB**, PO Box 521, Varberg, 43219, SE
(740) **KOREJZOVÁ & SPOL. v.o.s., JUDr. Zdeňka Korejzová**, Spálená 29, Praha 1, 11000
(510) (25) oděvy, obuv, kloboučnické zboží.
(511) 25
(210) O-100013

(111) **196432**
(220) 22.05.1995
(151) 03.01.1997
(540)



(730) **Poděbradka, a. s.**, Nymburská 239/VII, Poděbrady, 29001, CZ
(740) **Mgr. Ing. Marek Němec**, patentový zástupce, Nádražní 106, box 223, Sedlčany, 26401
(510) (32) přírodní minerální voda.
(511) 32
(210) O-100421

(111) **196519**
(220) 08.11.1995
(151) 03.01.1997
(540)

FELLINI

(730) **František Brabec**, Zárubova 514, Praha 4 - Kamýk, 14200, CZ
(510) (42) provozování kadeřnických salónů.
(511) 42
(210) O-105761

(111) **196621**
(220) 21.02.1996
(151) 03.01.1997
(540)

JUNIOR Program

(730) **Modrá pyramida stavební spořitelna, a. s.**, Bělehradská 128, čp. 222, Praha 2, 12021, CZ
(740) **PATIS - patentové, technické a informační služby**, Ing. Josef Švejnoha, Čajkovského 1282, Pelhřimov, 39301
(510) (35) inzertní a reklamní činnost.
(511) 35
(210) O-108710

(111) **196822**

(220) 02.12.1994
(151) 30.01.1997
(540)

Silvia-Exklusiv

(730) **Moravská Bastei MOBA, s.r.o.**, Kotlářská 53, Brno, 60200, CZ
(510) (41) nakladatelská a vydavatelská činnost.
(511) 41
(210) O-94929

(111) **196823**
(220) 02.12.1994
(151) 30.01.1997
(540)

JOHN SINCLAIR

(730) **Moravská Bastei MOBA, s.r.o.**, Kotlářská 53, Brno, 60200, CZ
(510) (41) nakladatelská a vydavatelská činnost.
(511) 41
(210) O-94930

(111) **196824**
(220) 02.12.1994
(151) 30.01.1997
(540)

G.F.FUNGER

(730) **Moravská Bastei MOBA, s.r.o.**, Kotlářská 53, Brno, 60200, CZ
(510) (41) nakladatelská a vydavatelská činnost.
(511) 41
(210) O-94931

(111) **196943**
(220) 07.04.1995
(151) 31.01.1997
(540)

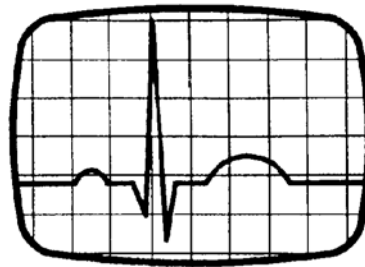

(730) **KARDIA s.r.o.**, Revoluční 765/19, Praha 1, 11593, CZ
(740) **Ing. Karel Novotný**, Žufanova 2, Praha 6, 16300
(510) (5) výrobky farmaceutické a zdravotnické, zdravotnické potřeby; (9) přístroje a nástroje vědecké, elektrické, optické a pro laboratorní účely; stroje pro záznam, přenos a reprodukci zvuku nebo obrazu, příslušenství pro telefonní přístroje, monitory, počítačové a měřicí technika (přístroje) včetně příslušenství; (42) provoz zdravotnických zařízení s poskytováním zdravotnické péče, provozování diagnostické monitorovací sítě v oboru zdravotnické péče; poradenská činnost v oblasti měřicí a diagnostické techniky.
(511) 5, 9, 42
(210) O-99094

(111) **197001**
(220) 29.06.1995
(151) 31.01.1997

(540)



- (730) **Teknos Group Oy**, Takkatie 3 (P.O.Box 107), Helsinki, FI
(740) PATENTSERVIS Praha, a.s., Jivenská 1273/1, Praha 4, 14021
(510) (2) barvy, fermeže, laky, ochranné prostředky proti rezu a hnilobě dřeva, barviva, mořidla, pryskyřice v surovém stavu, barviva, mořidla, pryskyřice přírodní v surovém stavu, kovy listkové a práškové pro malíře a dekoratéry, tiskaře a umělce.
(511) 2
(210) O-101641

- (111) **197040**
(220) 21.08.1995
(151) 31.01.1997
(540)

Asfaltové izolační výrobky
PARAMO

... a je to v suchu !

- (730) **PARAMO, a. s.**, Přerovská 560, Pardubice, 53006, CZ
(510) (17) asfaltové izolační výrobky, zejména ALUMATOL, GUMOASFALT, KONKOR 500, LUTEX, PENETRAL, REFLEXOL, RENOLAK, VLYSEX; (19) asfaltové izolační výrobky, zejména ALUMATOL, GUMOASFALT, KONKOR 500, LUTEX, PENETRAL, REFLEXOL, RENOLAK, VLYSEX.
(511) 17, 19
(210) O-103000

- (111) **197049**
(220) 22.09.1995
(151) 31.01.1997
(540)



- (730) **POLÁRKA spol. s r.o.**, Malá Lada 1533, Praha 4 - Modřany, 14300, CZ
(740) Ing. Jupa Francis, patentový zástupce, Měchenická 4, Praha 4, 14100
(510) (30) mražené krémy, zmrzliny, mražené smetanové krémy.
(511) 30
(210) O-104178

- (111) **197056**
(220) 11.10.1995
(151) 31.01.1997
(540)

LEADER FOX

- (730) **Müller sport Bohemia, s.r.o.**, Okružní 110, Hlincová Hora, 37371, CZ
(740) KUDRLIČKA & SEDLÁK Advokátní, patentová a známková kancelář, Ing. Jiří Sedlák, Husova 16, České Budějovice, 37001
(510) (9) cyklocomputery, počítače kilometrů pro jízdní kola; (11) světelné a odrazové lampy pro jízdní kola; (12) jízdní kola, jejich součásti a příslušenství, rámy, vidlice, kola, ráfky, duše,

pláště, hlavové složení, řídítka, představce řídítek, madla řídítek, brzdy a brzdové páky, náboje kol, přehazovačky a přesmykače, převodníky, pedály, sedla, sedlové prvky, blatníky, nosiče zavazadel, zpětná zrcátka, zvonky, pumpičky; (28) sportovní trenážery, posilovací přístroje a nářadí.

- (511) 9, 11, 12, 28
(210) O-104786

- (111) **197074**
(220) 29.11.1995
(151) 31.01.1997
(540)



MULTI SERVICE

- (730) **Multi Service Corporation**, 2300 Main Street, Kansas City, MO, US
(740) Společná advokátní kancelář Všečečka Zelený Švorčík Kalenský a partneři, JUDr. Miloš Všečečka, Hálkova 2, Praha 2, 12000
(510) (36) služby spojené s kreditními kartami.
(511) 36
(210) O-106476

- (111) **197112**
(220) 04.03.1996
(151) 31.01.1997
(540)

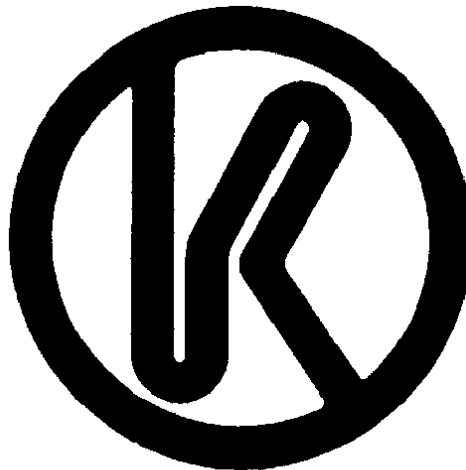

- (730) **KOPOS KOLÍN a.s.**, Havlíčkova 432, Kolín IV, 28094, CZ
(510) (6) dráty, kovové trubky pevné a ohebné, upevňovací materiál z kovu; (7) vyměnitelné příslušenství a mechanické přípravky k vstříkovačím a mechanickým lisům, jednoúčelové stroje a zařízení pro dané výrobky; (9) lakované dráty pro potřeby v elektrotechnice i mimo ní, elektroinstalační úložný materiál pro silnoproudá i slaboproudá vedení, trubky pevné, ohebné, krabice, lišty, kanály, desky a další různé výlisky pro povrchovou i zapuštěnou montáž, silnoproudá elektrická zařízení a přístroje, rozvodny, rozvaděče; (17) upevňovací materiál z plastů, různé výlisky z plastů pro elektrotechniku a jiné obory; (20) speciální výrobky z plastů, cívky, stínící tvarovky, vytlačované profily speciálních tvarů; (21) vědra, nádoby, nádoby z plastických hmot; (28) plastové hračky, sportovní potřeby; (35) reklamní činnost; (37) montáž a opravy jednoúčelových strojů a zařízení, nářadí, nástrojů, forem a mechanických přípravků; (39) doprava a dopravní služby pro přepravu vlastního a cizího zboží včetně jeho skladování.
(511) 6, 7, 9, 17, 20, 21, 28, 35, 37, 39
(210) O-109029

- (111) **197113**
(220) 04.03.1996
(151) 31.01.1997



- (730) **KOPOS KOLÍN a.s.**, Havlíčkova 432, Kolín IV, 28094, CZ
 (510) (6) dráty, kovové trubky pevné a ohebné, upevňovací materiál z kovu; (7) vyměnitelné příslušenství a mechanické přípravky k vstříkovacím a mechanickým lisům, jednoúčelové stroje a zařízení pro dané výrobky; (9) lakované dráty pro potřeby v elektrotechnice i mimo ní, elektroinstalační úložný materiál pro silnoproudá i slaboproudá vedení, trubky pevné, ohebné, krabice, lišty, kanály, desky a další různé výlisky pro povrchovou i zapuštěnou montáž, silnoproudá elektrická zařízení a přístroje, rozvodny, rozvaděče; (17) upevňovací materiál z plastů, různé výlisky z plastů pro elektrotechniku a jiné obory; (20) speciální výrobky z plastů, cívky, stínící tvarovky, vytlačované profily speciálních tvarů; (21) vědra, nádoby, nádoby z plastických hmot; (28) plastové hračky, sportovní potřeby; (35) reklamní činnost; (37) montáž a opravy jednoúčelových strojů a zařízení, nářadí, nástrojů, forem a mechanických přípravků; (39) doprava a dopravní služby pro přepravu vlastního a cizího zboží včetně jeho skladování.
 (511) 6, 7, 9, 17, 20, 21, 28, 35, 37, 39
 (210) O-109030

(111) **197114**

- (220) 04.03.1996
 (151) 31.01.1997
 (540)

KOPOS

- (730) **KOPOS KOLÍN a.s.**, Havlíčkova 432, Kolín IV, 28094, CZ
 (510) (6) dráty, kovové trubky pevné a ohebné, upevňovací materiál z kovu; (7) vyměnitelné příslušenství a mechanické přípravky k vstříkovacím a mechanickým lisům, jednoúčelové stroje a zařízení pro dané výrobky; (9) lakované dráty pro potřeby v elektrotechnice i mimo ní, elektroinstalační úložný materiál pro silnoproudá i slaboproudá vedení, trubky pevné, ohebné, krabice, lišty, kanály, desky a další různé výlisky pro povrchovou i zapuštěnou montáž, silnoproudá elektrická zařízení a přístroje, rozvodny, rozvaděče; (17) upevňovací materiál z plastů, různé výlisky z plastů pro elektrotechniku a jiné obory; (20) speciální výrobky z plastů, cívky, stínící tvarovky, vytlačované profily speciálních tvarů; (21) vědra, nádoby, nádoby z plastických hmot; (28) plastové hračky, sportovní potřeby; (35) reklamní činnost; (37) montáž a opravy jednoúčelových strojů a zařízení, nářadí, nástrojů, forem a mechanických přípravků; (39) doprava a dopravní služby pro přepravu vlastního a cizího zboží včetně jeho skladování.
 (511) 6, 7, 9, 17, 20, 21, 28, 35, 37, 39
 (210) O-109031

(111) **197115**

- (220) 04.03.1996
 (151) 31.01.1997
 (540)

KOPOS

- (730) **KOPOS KOLÍN a.s.**, Havlíčkova 432, Kolín IV, 28094, CZ
 (510) (6) dráty, kovové trubky pevné a ohebné, upevňovací materiál z kovu; (7) vyměnitelné příslušenství a mechanické přípravky k vstříkovacím a mechanickým lisům, jednoúčelové stroje a zařízení pro dané výrobky; (9) lakované dráty pro potřeby v elektrotechnice i mimo ní, elektroinstalační úložný materiál pro silnoproudá i slaboproudá vedení, trubky pevné, ohebné, krabice, lišty, kanály, desky a další různé výlisky pro povrchovou i zapuštěnou montáž, silnoproudá elektrická zařízení a přístroje, rozvodny, rozvaděče; (17) upevňovací materiál z plastů, různé výlisky z plastů pro elektrotechniku a jiné obory; (20) speciální výrobky z plastů, cívky, stínící tvarovky, vytlačované profily speciálních tvarů; (21) vědra, nádoby, nádoby z plastických hmot; (28) plastové hračky, sportovní potřeby; (35) reklamní činnost; (37) montáž a opravy jednoúčelových strojů a zařízení, nářadí, nástrojů, forem a mechanických přípravků; (39) doprava a dopravní služby pro přepravu vlastního a cizího zboží včetně jeho skladování.
 (511) 6, 7, 9, 17, 20, 21, 28, 35, 37, 39

(210) O-109032

(111) **197120**

- (220) 08.03.1996
 (151) 31.01.1997
 (540)



- (730) **"MASPEX" Sp. z o. o.**, ul. Chopina 10, Wadowice, PL
 (740) VYSKOČIL, KROŠLÁK a spol. Advokátní a patentová kancelář, Dana Lukajová, Petrská 12, Praha 1, 11000
 (510) (32) ovocné nápoje, nápoje s příchutí ovoce.
 (511) 32
 (210) O-109243

(111) **197686**

- (220) 07.04.1995
 (151) 25.02.1997
 (540)

JEMČA

- (730) **AGROTRADE a. s.**, Lopatecká 13/223, Praha 4, 14700, CZ
 (740) JUDr. Oldřich Studený, Komunardů 36, Praha 7, 17000
 (510) (30) čaj; (39) doprava, obaly a skladování; (40) zpracování materiálů.
 (511) 30, 39, 40
 (210) O-99072

(111) **197718**

- (220) 18.04.1995
 (151) 25.02.1997
 (540)

Ch
chodura

- (730) **Ing. Petr Chodura**, tř. 30. dubna č. 8, Ostrava 1, 70200, CZ
 (740) Ing. Čmejla Vladimír, patentový zástupce, Rašínovo nábř. 54, Praha 2, 12800
 (510) (29) výrobky řeznické a uzenářské; (42) hostinská činnost (bez ubytovacích zařízení).
 (511) 29, 42
 (210) O-99412

(111) **197749**

- (220) 02.05.1995
 (151) 25.02.1997

(540)



- (730) **JAKUB a.s.**, Tř. gen. Svobody 297, Nový Bor, 47301, CZ
(510) (3) kosmetika, parfumerie; (6) železo, železné profily, armatury, armovací železo, plechy, dráty, vodoinstalační materiály; (9) měřicí přístroje, fotografické potřeby, televize, domovní telefonní technika, kabely, vodiče, krabice, lišty, trubky, kovové lišty, světelné zdroje, výbojky, startéry, jističe, relé, domovní rozvaděče, stykače, ovládací hlavice, vidlice, zásuvky, svorky, svorkovnice, spínače, zásuvky, ovladače, tlačítka, pojistky, odpínače, průmyslové rozvaděče, vrtací a bourací technika, kabelová oka, spojky; (11) žárovky, výbojky, zářivky, tlumivky, světelné zdroje, elektrické sporáky, chladničky, přímotopné panely, průtokové ohřivače, el.zásobníky vody, osušovače rukou, průmyslová svítidla venkovní; (12) automobily, náhradní díly; (19) stavební materiály, cement, sádra; (21) skla a zboží z porcelánu; (25) oděvy, obuv; (28) sportovní potřeby; (36) pronájem nemovitostí; (39) leasing.
(511) 3, 6, 9, 11, 12, 19, 21, 25, 28, 36, 39
(210) O-99800

- (111) **197750**
(220) 03.05.1995
(151) 25.02.1997
(540)

XCS

- (730) **The Rockport Company, LLC a Delaware Corporation**, 1895 J.W. Foster Boulevard, Canton, MA, US
(740) Čermák Hořejš Myslíl a spol., JUDr. Jan Matějka, Národní 32, Praha 1, 11000
(510) (25) oblečení a to košile, trička, kabáty, pokrývky hlavy, saka, kalhoty, oblečení do deště, krátké kalhoty, ponožky, tenké tepláky a tenké bundy a obuv ve třídě 25.
(511) 25
(210) O-99846

- (111) **197769**
(220) 12.05.1995
(151) 25.02.1997
(540)



- (730) **Colombina S.A.**, La Paila, Zarzal, Valle, CO
(740) Zeiner & Zeiner, v. o. s., Mgr. David Řehák, advokát, Maiselova 15, Praha 1, 11000
(510) (30) káva, čaj, kakao, cukr, rýže, tapioka, ságo, kávové náhražky, mouka a obilní přípravky, chléb, sušenky, suchary, koláče, jemné pečivo a cukrovinky, zmrzlina, med, sirup z melasy, kvasnice, prášky do pečiva, sůl, hořčice, pepř, ocet, chuťové omáčky, koření, led na chlazení.
(511) 30
(210) O-100104

- (111) **197771**
(220) 12.05.1995
(151) 25.02.1997

(540)



- (730) **Kampgrounds of America, Inc.**, P.O.Box 30558, Billings, MT, US
(740) KOREJZOVÁ & SPOL. v.o.s., JUDr. Zdeňka Korejzová, Spálená 29, Praha 1, 11000
(510) (42) kempingové služby.
(511) 42
(210) O-100127

- (111) **197779**
(220) 17.05.1995
(151) 25.02.1997
(540)



- (730) **ETEZET, spol. s r.o.**, Pražská 234, Budyně nad Ohří, 41118, CZ
(510) (9) zařízení pro rozvod elektrické energie (rozvaděče).
(511) 9
(210) O-100254

- (111) **197785**
(220) 18.05.1995
(151) 25.02.1997
(540)

NIAGARA

- (730) **Friesland Česká republika, a. s.**, Podzámčí 385, Opočno, 51773, CZ
(510) (29) mražený jogurtový krém a ostatní mražené a jiné mléčné a mlékárenské výrobky jejichž součástí je mléko v jakékoliv formě; (30) mražené mléčné a mlékárenské výrobky jejichž součástí je mléko v jakékoliv formě.
(511) 29, 30
(210) O-100297

- (111) **197786**
(220) 18.05.1995
(151) 25.02.1997
(540)

MEDEO

- (730) **Friesland Česká republika, a. s.**, Podzámčí 385, Opočno, 51773, CZ
(510) (29) všechny mléčné a mlékárenské výrobky jejichž součástí je mléko v jakékoliv formě; (30) mražené výrobky jejichž součástí je mléko v jakékoliv formě.
(511) 29, 30
(210) O-100298

- (111) **197789**
(220) 18.05.1995
(151) 25.02.1997
(540)



- (730) **ROIS REALITY s. r. o.**, Svatopluka Čecha 1001, Sokolov, 35601, CZ

- (740) ZEMAN - podkrušnohorská patentová a známková kancelář,
Petr Zeman, Hradní 301, Lohet, 35733
(510) (35) inzertní a reklamní činnost v souvislosti s realitami; (36)
služby realitní kanceláře, reálně obchodní servis, odborné
odhady a oceňování pozemků a nemovitostí; (37) inženýrský
servis, inženýrská činnost při investiční výstavbě; (42)
poradenství v oboru realit a investiční výstavby, odborné
posudky.
(511) 35, 36, 37, 42
(210) O-100359

- (111) **197805**
(220) 22.06.1995
(151) 25.02.1997
(540)

Televize - FATEM

- (730) TVF, s. r. o., Pechova 26, Brno, 61500, CZ
(510) (9) audiovizuální díla; (35) zprostředkovatelská činnost,
reklamní činnost; (41) vydavatelská činnost.
(511) 9, 35, 41
(210) O-101463

- (111) **197813**
(220) 11.07.1995
(151) 25.02.1997
(540)

PROKINETIN

- (730) Zentiva, a.s., U Kabelovny 130, Praha 10, Dolní Měcholupy,
10237, CZ
(740) ČERVENKA, KLEINTOVÁ, TURKOVÁ Patentová,
známková a právní kancelář, Ing. Eva Kleintová, Budečská 6,
Praha 2, 12000
(510) (1) chemické výrobky pro lékařství, hygienu, farmacii a vědu,
přípravky baktericidní a fungicidní, přípravky diagnostické; (3)
kosmetické přípravky; (5) léčiva, drogy, farmaceutické
přípravky humánní a veterinární, masti, organopreparáty, sera a
výrobky z krve, přípravky silící a dietetické.
(511) 1, 3, 5
(210) O-101884

- (111) **197814**
(220) 11.07.1995
(151) 25.02.1997
(540)

IBU-HEPA

- (730) Zentiva, a. s., U Kabelovny 130, Praha 10, Dolní Měcholupy,
10237, CZ
(740) ČERVENKA, KLEINTOVÁ, TURKOVÁ Patentová,
známková a advokátní kancelář, Ing. Eva Kleintová, Budečská
6, Praha 2 - Vinohrady, 12000
(510) (1) chemické výrobky pro lékařství, hygienu, farmacii a vědu,
přípravky baktericidní a fungicidní, přípravky diagnostické; (3)
kosmetické přípravky; (5) léčiva, drogy, farmaceutické
přípravky humánní a veterinární, masti, organopreparáty, sera a
výrobky z krve, přípravky silící a dietetické.
(511) 1, 3, 5
(210) O-101885

- (111) **197815**
(220) 11.07.1995
(151) 25.02.1997
(540)

MONIRET

- (730) Zentiva, a.s., U Kabelovny 130, Praha 10, Dolní Měcholupy,
10237, CZ
(740) ČERVENKA, KLEINTOVÁ, TURKOVÁ Patentová,
známková a právní kancelář, Ing. Eva Kleintová, Budečská 6,
Praha 2, 12000
(510) (1) chemické výrobky pro lékařství, hygienu, farmacii a vědu,
přípravky baktericidní a fungicidní, přípravky diagnostické; (3)
kosmetické přípravky; (5) léčiva, drogy, farmaceutické
přípravky humánní a veterinární, masti, organopreparáty, sera a
výrobky z krve, přípravky silící a dietetické.
(511) 1, 3, 5
(210) O-101886

- (111) **197816**
(220) 11.07.1995
(151) 25.02.1997
(540)

DINIRET

- (730) Zentiva, a.s., U Kabelovny 130, Praha 10, Dolní Měcholupy,
10237, CZ
(740) ČERVENKA, KLEINTOVÁ, TURKOVÁ Patentová,
známková a právní kancelář, Ing. Eva Kleintová, Budečská 6,
Praha 2, 12000
(510) (1) chemické výrobky pro lékařství, hygienu, farmacii a vědu,
přípravky baktericidní a fungicidní, přípravky diagnostické; (3)
kosmetické přípravky; (5) léčiva, drogy, farmaceutické
přípravky humánní a veterinární, masti, organopreparáty, sera a
výrobky z krve, přípravky silící a dietetické.
(511) 1, 3, 5
(210) O-101887

- (111) **197817**
(220) 11.07.1995
(151) 25.02.1997
(540)

NIGLYRET

- (730) Zentiva, a.s., U Kabelovny 130, Praha 10, Dolní Měcholupy,
10237, CZ
(740) ČERVENKA, KLEINTOVÁ, TURKOVÁ Patentová,
známková a právní kancelář, Ing. Eva Kleintová, Budečská 6,
Praha 2, 12000
(510) (1) chemické výrobky pro lékařství, hygienu, farmacii a vědu,
přípravky baktericidní a fungicidní, přípravky diagnostické; (3)
kosmetické přípravky; (5) léčiva, drogy, farmaceutické
přípravky humánní a veterinární, masti, organopreparáty, sera a
výrobky z krve, přípravky silící a dietetické.
(511) 1, 3, 5
(210) O-101888

- (111) **197839**
(220) 26.07.1995
(151) 25.02.1997
(540)

KERATEX

- (730) KERATEX spol. s r. o., Žižkova 12, České Budějovice,
37001, CZ
(740) KUDRLÍČKA & SEDLÁK Advokátní, patentová a známková
kancelář, Ing. Jiří Sedlák, Husova 16, České Budějovice,
37001
(510) (37) stavitelství, zednictví, obkladačské práce, podlahářství.
(511) 37
(210) O-102340

- (111) **197942**
(220) 29.09.1995
(151) 26.02.1997
(540)



- (730) COLGATE - PALMOLIVE COMPANY, A Delaware
Corporation, 300 Park Avenue, New York, NY, US
(740) TRAPLOVÁ-HAKR-KUBÁT Advokátní a patentová kancelář,
JUDr. Jarmila Traplová, Přístavní 24, Praha 7, 17000
(510) (3) přípravky pro bělení a jiné prostředky ku praní, přípravky
pro čištění, leštění, odmašťování a broušení, mýdla, parfumerie,
vonné oleje, kosmetika, vlasové vody, zubní pasty.
(511) 3
(210) O-104486

(111) **197953**
(220) 05.10.1995
(151) 26.02.1997
(540)

AUTOMACAR

(730) **AUTOMA Car spol. s r.o.**, Rudolfovská 552, České Budějovice, 37001, CZ
(740) KUDRLIČKA & SEDLÁK Advokátní, patentová a známková kancelář, Ing. Jiří Sedlák, Husova 16, České Budějovice, 37001
(510) (12) motorová vozidla, náhradní díly a příslušenství motorových vozidel; (37) opravy motorových vozidel; (39) silniční doprava.
(511) 12, 37, 39
(210) O-104646

(111) **197968**
(220) 24.10.1995
(151) 26.02.1997
(540)

Elektromontážní závody Praha a.s.

(730) **VA TECH EZ, a. s.**, Polygon House, Doudlebská 1699/5, Praha 4, 14000, CZ
(740) Ing. Michal Jupa, patentový zástupce, Na Baních 1385, Praha 5 - Zbraslav, 15600
(510) (9) transformovny a rozvodny všech druhů a napětí do 400 kV, napájecí kabelové rozvody, motorické rozvody, elektrické transformátory, rozváděče elektrického proudu, elektrické rozvodné krabice, desky, skříňky a panely, rozvodový systém včetně kabelů pro elektrické vedení, hromosvody, elektrické ovládací a rozvodné desky, elektrické vodiče, elektrické vedení, přístroje na zjišťování a lokalizaci izolačních závad, kompenzátory jalového proudu, zdroje nepřerušeno napětí, elektrické ochrany v rozvodných soustavách, elektrické a elektronické zařízení pro dozor, prověřování, ověřování a dálkové ovládání průmyslových operací, elektrické a elektronické zařízení pro výpočet a předávání statistických údajů a informací, jakož i pro dozor, prověřování, ověřování a dálkové ovládání průmyslových operací včetně automatizovaného řízení technologických procesů, počítačové sítě a sítě na bázi optických vláken včetně výpočetní techniky a programového vybavení, elektronické požární signalizace, elektronické zabezpečovací systémy, společné televizní antény včetně satelitních systémů, telefonní sítě pro objekty včetně ústředí, systémy jednotného času; (11) vnitřní a venkovní elektrické osvětlení; (35) porady organizační a vedení záležitostí, účetnictví, činnost organizačních a ekonomických poradců; (36) pronájem bytového a nebytového fondu; (37) revize, servis, instalace, opravy a údržba silnoproudých a slaboproudých systémů uvedených ve třídách 9 a 11, zejména seřizování elektrických ochrany, bezdotykové kontroly oteplení, diagnostika výkonových transformátorů, měření velkých zemních soustav, kontrola bleskojistek vn, vvn a zvn s pomocí mobilní zkušebny, metrologie vysokých napětí a proudů, seřizování měřících přístrojů a testérů, napěťové zkoušky izolační pevnosti kabelů vn, vyhledávání tras a zaměření poruchových míst s pomocí měřícího vozu stavební činnost; (39) pronájem vozidel, silniční motorová veřejná nákladní vnitrostátní doprava; (42) inženýrské, projekční a dodavatelské služby v oblasti silnoproudých a slaboproudých elektrotechnických zařízení pro investiční výstavbu v průmyslových odvětvích, energetice, infrastruktuře, ekologii, společenskou vybavenost jako je např. zdravotnictví, školství, kultura, obchod a služby, bytová výstavba, a to zejména týkající se systémů uvedených ve třídách 9 a 11 inženýrské expertizy a odborné konzultace, zejména v oblastech generálních oprav, modernizace a rekonstrukce silových elektrotechnických zařízení, technologie externích elektromontáží, řešení protipožární ochrany kabelových tras, seismické odolnosti elektrotechnických zařízení, technické problematiky slaboproudých systémů služby spojené s opatřováním ubytování, pronájem průmyslového zboží.

(511) 9, 11, 35, 36, 37, 39, 42
(210) O-105121

(111) **197969**
(220) 24.10.1995

(151) 26.02.1997
(540)

EZ PRAHA a.s.

(730) **VA TECH EZ, a. s.**, Polygon House, Doudlebská 1699/5, Praha 4, 14000, CZ
(740) Ing. Michal Jupa, patentový zástupce, Na Baních 1385, Praha 5 - Zbraslav, 15600
(510) (9) transformovny a rozvodny všech druhů a napětí do 400 kV, napájecí kabelové rozvody, motorické rozvody, elektrické transformátory, rozváděče elektrického proudu, elektrické rozvodné krabice, desky, skříňky a panely, rozvodový systém včetně kabelů pro elektrické vedení, hromosvody, elektrické ovládací a rozvodné desky, elektrické vodiče, elektrické vedení, přístroje na zjišťování a lokalizaci izolačních závad, kompenzátory jalového proudu, zdroje nepřerušeno napětí, elektrické ochrany v rozvodných soustavách, elektrické a elektronické zařízení pro dozor, prověřování, ověřování a dálkové ovládání průmyslových operací, elektrické a elektronické zařízení pro výpočet a předávání statistických údajů a informací, jakož i pro dozor, prověřování, ověřování a dálkové ovládání průmyslových operací včetně automatizovaného řízení technologických procesů, počítačové sítě a sítě na bázi optických vláken včetně výpočetní techniky a programového vybavení, elektronické požární signalizace, elektronické zabezpečovací systémy, společné televizní antény včetně satelitních systémů, telefonní sítě pro objekty včetně ústředí, systémy jednotného času; (11) vnitřní a venkovní elektrické osvětlení; (35) porady organizační a vedení záležitostí, účetnictví, činnost organizačních a ekonomických poradců; (36) pronájem bytového a nebytového fondu; (37) revize, servis, instalace, opravy a údržba silnoproudých a slaboproudých systémů uvedených ve třídách 9 a 11, zejména seřizování elektrických ochrany, bezdotykové kontroly oteplení, diagnostika výkonových transformátorů, měření velkých zemních soustav, kontrola bleskojistek vn, vvn a zvn s pomocí mobilní zkušebny, metrologie vysokých napětí a proudů, seřizování měřících přístrojů a testérů, napěťové zkoušky izolační pevnosti kabelů vn, vyhledávání tras a zaměření poruchových míst s pomocí měřícího vozu stavební činnost; (39) pronájem vozidel, silniční motorová veřejná nákladní vnitrostátní doprava; (42) inženýrské, projekční a dodavatelské služby v oblasti silnoproudých a slaboproudých elektrotechnických zařízení pro investiční výstavbu v průmyslových odvětvích, energetice, infrastruktuře, ekologii, společenskou vybavenost jako je např. zdravotnictví, školství, kultura, obchod a služby, bytová výstavba, a to zejména týkající se systémů uvedených ve třídách 9 a 11 inženýrské expertizy a odborné konzultace, zejména v oblastech generálních oprav, modernizace a rekonstrukce silových elektrotechnických zařízení, technologie externích elektromontáží, řešení protipožární ochrany kabelových tras, seismické odolnosti elektrotechnických zařízení, technické problematiky slaboproudých systémů služby spojené s opatřováním ubytování, pronájem průmyslového zboží.

(511) 9, 11, 35, 36, 37, 39, 42
(210) O-105123

(111) **198522**
(220) 07.04.1995
(151) 27.03.1997
(540)



(730) **AGROTRADE a. s.**, Lopatecká 13/223, Praha 4, 14700, CZ
(740) Advokátní a patentová kancelář, JUDr. Oldřich Studený, Komunardů 36, Praha 7, 17000
(510) (29) maso, ryby, konzervované ovoce, zelenina, maso, ryby,

lesní plody, houby, mražené maso, ryby, drůbež, mražená zelenina a ovoce, mražené polotovary, zejména protlaky, mražené polévky, rybí filé, koryši, měkkýši a speciality z nich; (30) mražené listové těsto, mražené zeleninové a ovocné knedlíky; (31) čerstvé ovoce a zelenina, lesní plody, houby, byliny; (37) čištění odpadních vod; (39) silniční doprava, mrazírenské služby (skladování, přeprava); (42) inženýrské práce, expertízy a odborné posudky v oblasti mrazírenské technologie.

(511) 29, 30, 31, 37, 39, 42
(210) O-99079

(111) **198552**
(220) 12.05.1995
(151) 27.03.1997
(540)



(730) **LDV Limited**, Bromford House, Drews Lane, Birmingham, B8 2QG, GB
(740) **KOREJZOVÁ & SPOL. v.o.s.**, JUDr. Zdeňka Korejzová, Spálená 29, Praha 1, 11000
(510) (12) vozidla; (16) příručky; (39) služby spojené s pronájmem motorových vozidel.
(511) 12, 16, 39
(210) O-100128

(111) **198565**
(220) 18.05.1995
(151) 27.03.1997
(540) **KLIMO - KLATOVSKÉ LIMO**
(730) **KLIMO s.r.o.**, Puškinova 135/IV, Klatovy, 33901, CZ
(740) Kamil Kolátor, Lučanská 5, Jablonec nad Nisou, 46602
(510) (31) slad; (32) pivo a nealkoholické nápoje.
(511) 31, 32
(210) O-100352

(111) **198570**
(220) 24.05.1995
(151) 27.03.1997
(540)



(730) **Jaroslav ONDRUŠÍK**, Budovatelů 47, Havířov - Suchá, 73564, CZ
(740) **PATING**, Ing. Strnad Václav, Rychtářská 375/31, Liberec 14, 46014
(510) (25) oděvy, zejména oděvy riflové.
(511) 25
(210) O-100496

(111) **198601**
(220) 01.06.1995
(151) 27.03.1997
(540) **ALNUS**
(730) **ALNUS, spol. s r.o.**, Jiřího z Poděbrad 761, Strážnice, 69662, CZ
(740) Patentová a známková kancelář, Ing. Jaromír Příkryl, Včelín 1161, Hulín, 76824
(510) (19) velkoplošné materiály, zejména dřevotřískové desky, dřevotřískové materiály, pazdeřové desky, desky surové, laminátové a dýhované, sololaky, sololity, solodury, laťovky, překližky, umakartové desky a díly, parapetní desky; (20)

nábytek, interiéry, kuchyně a kuchyňské linky, výrobky ze dřeva.

(511) 19, 20
(210) O-100806

(111) **198602**
(220) 01.06.1995
(151) 27.03.1997
(540)



(730) **ALNUS, spol. s r.o.**, Jiřího z Poděbrad 761, Strážnice, 69662, CZ
(740) Patentová a známková kancelář, Ing. Jaromír Příkryl, Včelín 1161, Hulín, 76824
(510) (19) velkoplošné materiály, zejména dřevotřískové desky, dřevotřískové materiály, pazdeřové desky, desky surové, laminátové a dýhované, sololaky, sololity, solodury, laťovky, překližky, umakartové desky a díly, parapetní desky; (20) nábytek, interiéry, kuchyně a kuchyňské linky, výrobky ze dřeva.
(511) 19, 20
(210) O-100807

(111) **198650**
(220) 14.06.1995
(151) 27.03.1997
(540)

GENTLEMAN JACK

(730) **JACK DANIEL'S PROPERTIES, INC., společnost zřízená podle zákonů státu Delaware**, 4040 Civic Center Drive, Suite 528, San Rafael, CA, US
(740) Společná advokátní kancelář Všeťečka Zelený Švorčik Kalenský a partneři, JUDr. Otakar Švorčik, Hálkova 2, Praha 2, 12000
(510) (33) alkoholické nápoje zvláště whisky.
(511) 33
(210) O-101253

(111) **198662**
(220) 21.06.1995
(151) 27.03.1997
(540)

POLO SPORT

(730) **THE POLO LAUREN COMPANY, L.P.**, 650 Madison Avenue, New York, NY, US
(740) **TRAPLOVÁ-HAKR-KUBÁT** Advokátní a patentová kancelář, JUDr. Jarmila Traplová, Přístavní 24, Praha 7, 17000
(510) (25) oděvy, obuv, kloboučnické zboží.
(511) 25
(210) O-101428

(111) **198691**
(220) 03.07.1995
(151) 27.03.1997
(540)



(730) **Kyselka Praga a.s.**, Ke Zřídlu 144, Břvany u Loun, 43942, CZ
(740) **JEHNE, VODÁK a partneři**, JUDr. Robert Jehne, advokát, Školská 32, Praha 1, 11000

(510) (32) minerální vody.
(511) 32
(210) O-101736

(220) 24.05.1995
(151) 29.04.1997
(540)

(111) **198706**
(220) 11.07.1995
(151) 27.03.1997
(540)

CITIBANK

(730) **Citibank, N.A., národní bankovní asociace zřízená podle zákonů USA**, 399 Park Avenue, New York, NY, US
(740) Čermák Hořejš Myslíl a spol., JUDr. Jan Matějka, Národní 32, Praha 1, 11000
(510) (36) bankovní služby a služby spojené s kreditními kartami.
(511) 36
(210) O-101872

(730) **Jaroslav ONDRUŠÍK**, Budovatelů 47, Havířov - Suchá, 73564, CZ
(740) PATING, Ing. Strnad Václav, Rychtářská 375/31, Liberec 14, 46014
(510) (25) riflové oděvy.
(511) 25
(210) O-100495

CROSSJEANS

(111) **198725**
(220) 19.07.1995
(151) 28.03.1997
(540)



(730) **DALIMEX spol. s r.o.**, Kounická 44, Praha 10, 10000, CZ
(510) (25) dámské a dětské halenky, šaty, sukně, kalhoty, šortky, kamaše, svetry, vesty, spodní prádlo, plavky, trička, bundy; pánské košile, vesty, svetry, kalhoty, bundy, šortky, trička, slippy, plavky.
(511) 25
(210) O-102153

(111) **199422**
(220) 06.06.1995
(151) 29.04.1997
(540)

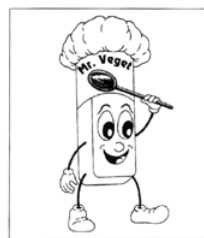

(730) **GOLDIM, spol. s r.o.**, V zápolí 1163/32, Praha 4, 14100, CZ
(510) (29) hotová jídla - dehydratovaná, sterilizovaná, pasterizovaná, konzervovaná, v ochranných atmosférách, vakuovaná, čerstvá, směsi ovoce a zeleniny, luštěniny, majonézy; (30) obiloviny, musli, moučné směsi, těsta, chléb, pečivo, knedlíky, obalovací směsi, rýže, omáčky, koření, kávové náhražky, nápojové prášky, dresinky; (31) luštěniny; (32) nápojové prášky.

(511) 29, 30, 31, 32
(210) O-100963

(111) **199385**
(220) 19.04.1995
(151) 29.04.1997
(540)

Relief

(730) **Milan Kratochvíl**, Šternova 2304/6, Praha 4, 14900, CZ
(740) Ing. Sedláčková Vlasta, Ke Kateřinkám 1393, Praha 4, 14900
(510) (3) čisticí prostředky, zejména na okna, čisticí prostředky na tapety; (21) porcelán malovaný, barvený a porcelánové výrobky, porcelánové bubny, porcelánové džbánky a poháry, porcelánové nádoby a vázy, porcelánové rukojeti, porcelánové štitky, skleněné baňky, skleněné koule, skleněné nádoby, skleněné poháry a číše, skleněné zboží, sklenice na pití, sklo barevné, sklo lité a ostatní výrobky zařazené do této třídy; (27) tapety papírové, tapety na potahy stěn nahrazující nástěnné malby.
(511) 3, 21, 27
(210) O-99414

(111) **199455**
(220) 28.06.1995
(151) 29.04.1997
(540)

Zpravodaj Mountfield

(730) **Ing. Ivan Drbohlav**, V závětří 36, Mnichovice-Božkov, 25164, CZ
(740) BOHEMIA PATENT, Ing. Jana Vandělíková, Umělecká 6, Praha 7, 17000
(510) (16) časopis.
(511) 16
(210) O-101608

(111) **199459**
(220) 30.06.1995
(151) 29.04.1997
(540)

BONUS

(730) **BASF Agro B.V., Arnhem (NL) Zweigniederlassung Wädenswil**, Steinacherstrasse 101, 8820 Wädenswil/Au, CH
(740) Společná advokátní kancelář Všetečka, Zelený, Švorčík, Kalenský a partneři, JUDr. Pavel Zelený, advokát, Hájkova 2, Praha 2, 12000
(510) (5) přípravky na hubení obtížného hmyzu, larev, plísni, plevelů, škůdců zemědělských plodin, slimáků, hlístů, hlodavců, herbicidy, pesticidy a insekticidy.
(511) 5
(210) O-101684

(111) **199409**

(111) **199486**
(220) 21.07.1995
(151) 29.04.1997
(540)

DRYTECH

(730) **The Dow Chemical Company**, 2030 Dow Center, Abbott Road, Midland, MI, US
(740) Společná advokátní kancelář Všečeka Zelený Švorčík Kalenský a partneři, JUDr. Miloš Všečeka, Hálkova 2, Praha 2, 12000
(510) (1) syntetické pryskyřice pro další zpracování.
(511) 1
(210) O-102239

(111) **199533**
(220) 01.08.1995
(151) 29.04.1997
(540)



(730) **Ing. Ladislav Blažek**, Sdružení 18, Praha 4, 14000, CZ
(740) Advokátní kancelář, Mgr. Mader Ondřej, advokát, Dukelských hrdinů 14, Praha 7, 17000
(510) (24) látky a tkaniny trikotové všeho druhu, vyrobené na stávkou z konopí, bavlny, vlny, lnu a hedvábí, látky bavlněné na prádlo, látky elastické, hedvábné, keprové, košilové, lněné na prádlo, látky na konfekci; (25) oděvy dámské, pánské, dětské, koupací, nepromokavé, papírové, pletené, spodní, svrchní, obuv, střevice, pantofle; (26) oděvní ozdoby - krajky, výšivky, stuhy, tkaničky, knoflíky apod.
(511) 24, 25, 26
(210) O-102471

(111) **199568**
(220) 11.08.1995
(151) 29.04.1997
(540)



(730) **Ing. Jan Škoda**, Karlov 190, Dvůr Králové nad Labem, 54401, CZ
(510) (16) neperiodické publikace; (41) vydávání neperiodických publikací.
(511) 16, 41
(210) O-102726

(111) **199600**
(220) 23.08.1995
(151) 29.04.1997
(540)

OSTRAVÁČEK

(730) **Mlékárna Kunín a. s.**, Kunín 291, 74253, CZ

(740) Patentová a známková kancelář, Ing. Jaromír Příkryl, Včelín 1161, Hulín, 76824
(510) (29) maso, ryby, drůbež, vejce, zvěřina a výrobky z nich, masové výtažky, konzervovaná, sušená a vařená zelenina a ovoce, rosoly, zavařeniny, mléko a mlékárenské výrobky všeho druhu včetně mléčných nápojů, jedlé oleje a tuky, konzervované potraviny, zelenina naložená v octě; (30) káva, čaj, kakao, cukr, rýže, kávové náhražky, mouka a obilné výrobky určené k lidské výživě, např. ovesné vločky apod., nápoje z kávy, kakaa nebo čokolády, pečivo všeho druhu, včetně chleba, sucharů a sušenek, koláčů, jemného pečiva, cukrovinky, zmrzlina a mražené krémy, med, sirup z melasy, kvasnice, prášky do pečiva, sůl, hořčice, koření všeho druhu a koření směsi, chuťové omáčky a pasty, led; (31) výrobky zemědělské a zahradnické, zejména surové obilniny neupravené k lidské výživě a všeobecné zemědělské produkty, které nebyly podrobeny žádné úpravě, produkty lesnické včetně nezpracovaného dřeva, semena, živá zvířata, čerstvé ovoce a zelenina, sazenice, živé rostliny a přírodní květiny, zvířecí krmiva, slad.
(511) 29, 30, 31
(210) O-103066

(111) **199622**
(220) 30.08.1995
(151) 29.04.1997
(540)

KASSEX

(730) **KASSEX s.r.o.**, Kojetínská 3368, Kroměříž, 76701, CZ
(740) Patentová a známková kancelář, Ing. Jaromír Příkryl, Včelín 1161, Hulín, 76824
(510) (9) kabelážní systémy, kabeláže, počítačové sítě, telekomunikační vrstvy, zabezpečovací systémy, systémy ochrany objektů včetně napojení na zabezpečovací systémy, vnitřní televizní okruhy a vnitřní rozvody televize, systémy automatizační, regulační, přístrojové a měřicí techniky, laboratorní a průmyslové techniky, systémy pro zpracování zvuku a obrazu, studiové systémy včetně digitalizace pracovišť a rychlé LAN, uživatelské audio/video aplikace včetně ozvučení, dálková propojení meziměstského charakteru realizovaná kabelovým spojem, kabelové přístroje pro družicové sítě pro datovou komunikaci, mikrovlnné směrové spoje, laserové směrové spoje, přístroje a nástroje k vědeckým a laboratorním účelům, přístroje a nástroje navigační, přístroje a nástroje určené k přenášení rozkazů, k měření, přístroje všeobecné užívané při řízení lodí a letadel, přístroje a nástroje geodetické a elektrické, přístroje a nástroje pro bezdrátovou telegrafii, přístroje fotografické, kinematografické, optické včetně promítačů obrazů a zvětšovacích přístrojů, přístroje a nástroje k vážení a měření, přístroje a nástroje signální a ke kontrolním účelům, přístroje a nástroje pro účely záchranné a učební, zapisovací pokladny a počítací stroje včetně kancelářských a děrovacích strojů, hasicí přístroje, speciální pouzdra pro uvedené přístroje a nástroje, výpočetní technika, její součásti a příslušenství včetně software, kancelářská technika, její součásti a příslušenství, kopírky, faxy, telefony; (16) elektrické psací stroje.
(511) 9, 16
(210) O-103325

(111) **199623**
(220) 30.08.1995
(151) 29.04.1997
(540)

MASK

(730) **KASSEX s.r.o.**, Kojetínská 3368, Kroměříž, 76701, CZ
(740) Patentová a známková kancelář, Ing. Jaromír Příkryl, Včelín 1161, Hulín, 76824
(510) (9) malá strukturovaná kabeláž, kabeláže, kabelážní systémy.
(511) 9
(210) O-103326

(111) **199634**
(220) 01.09.1995
(151) 29.04.1997
(540)

MEŠ

- (730) **NOVATO spol. s r.o.**, Uralská 770/6, Praha 6, 16000, CZ (540)
(740) Ing. Smrčková Marie, patentový zástupce, Velflíkova 8, Praha 6, 16000
(510) (3) přípravky pro bělení a praní, čištění, leštění, odmašťování, mýdla, parfumerie, vonné oleje, kosmetika, vlasové vody, zubní pasty.
(511) 3
(210) O-103402
-

- (111) **199635**
(220) 01.09.1995
(151) 29.04.1997
(540)

ELBOX

- (730) **NOVATO spol. s r.o.**, Uralská 770/6, Praha 6, 16000, CZ
(740) Ing. Smrčková Marie, patentový zástupce, Velflíkova 8, Praha 6, 16000
(510) (8) ruční nářadí a nástroje zejména pro spojování elektrických vodičů, kleště na očka, (9) koncovky pro spojování elektrických vodičů, jako očka, vidličky, rozdvójky, konektory, spojky, rozbočky, přípojky, pásky na svazkování elektrických vodičů.
(511) 8, 9
(210) O-103403
-

- (111) **199636**
(220) 01.09.1995
(151) 29.04.1997
(540)

VULPA

- (730) **NOVATO spol. s r.o.**, Uralská 770/6, Praha 6, 16000, CZ
(740) Ing. Smrčková Marie, patentový zástupce, Velflíkova 8, Praha 6, 16000
(510) (17) izolační pásky, samovulkanizační izolační pásky.
(511) 17
(210) O-103404
-

- (111) **199654**
(220) 11.09.1995
(151) 29.04.1997
(540)

- (730) **KABUSHIKIKAISHA BARUDAN**, Aichi-ken, JP
(740) Čermák Hořejš Myslíl a spol., JUDr. Jan Matějka, Národní 32, Praha 1, 11000
(510) (7) šicí a vyšívací stroje; (9) snímače děrných pásek a děrovací stroje pro vyšívací stroje.
(511) 7, 9
(210) O-103678
-

- (111) **199670**
(220) 15.09.1995
(151) 29.04.1997



- (730) **MIK, s.r.o.**, Za ženskými domovy 127, Praha 5, 15000, CZ
(740) ČERVENKA, KLEINTOVÁ, TURKOVÁ Patentová, známková a právní kancelář, Mgr. Jana Turková, Budečská 6/974, Praha 2, 12000
(510) (29) nakládané, sušené a zavařované ovoce a zelenina; (31) čerstvé ovoce a zelenina; (32) nealkoholické nápoje, zejména ovocné nápoje a ovocné džusy, sirupy a ostatní přípravky pro přípravu nápojů.
(511) 29, 31, 32
(210) O-103857
-

- (111) **199729**
(220) 25.10.1995
(151) 29.04.1997
(540)

BETAFOAM

- (730) **THE DOW CHEMICAL COMPANY**, 2030 Dow Center, Abbott Road, Midland, MI, US
(740) Společná advokátní kancelář Vsetečka Zelený Švorčík Kalenský a partneři, JUDr. Miloš Vsetečka, Hálkova 2, Praha 2, 12000
(510) (1) chemické suroviny pro plastické hmoty.
(511) 1
(210) O-105201
-

- (111) **199747**
(220) 09.11.1995
(151) 29.04.1997
(540)

BECALEN

- (730) **Zentiva, a.s.**, U Kabelovny 130, Praha 10, Dolní Měcholupy, 10237, CZ
(740) ČERVENKA, KLEINTOVÁ, TURKOVÁ Patentová, známková a advokátní kancelář, Ing. Eva Kleintová, Budečská 6, Praha 2, 12000
(510) (1) chemické výrobky pro lékařství, hygienu, farmacii a vědu; (3) kosmetické přípravky; (5) přípravky baktericidní a fungicidní, léčiva, drogy, farmaceutické přípravky humánní a veterinární, masti, organopreparáty, sera a výrobky z krve, přípravky silící a dietetické, diagnostika.
(511) 1, 3, 5
(210) O-105795
-

- (111) **199800**
(220) 06.12.1995
(151) 29.04.1997
(540)

ACE

- (730) **Alphaduct, a.s.**, Na Příkopě 12, Praha 1, 11000, CZ
(740) JEHNE, VODÁK a partneři, JUDr. Robert Jehne, Školská 32, Praha 1, 11000
(510) (32) piva; (33) alkoholické nápoje.
(511) 32, 33
(210) O-106641
-

(111) **199806**
(220) 07.12.1995
(151) 29.04.1997
(540)



(730) **Ing. Radovan Prokeš**, Kašparova 2, Olomouc, 77900, CZ
(740) TETRAPAT, RNDr. Zdeňka Halaxová, Horní náměstí 7, Olomouc, 77200
(510) (6) technologická zařízení pro potravinářský průmysl a stavby, sladovny, pivovary, pekárny; (7) stroje pro potravinářský průmysl, sladovny, pivovary, pekárny; (11) přístroje pro klimatizaci a ohřívání; (42) služby inženýrské, projektování, inženýrská činnost, poradenství.
(511) 6, 7, 11, 42
(210) O-106664

(111) **199837**
(220) 14.12.1995
(151) 29.04.1997
(540)



(730) **REMONT ŠERÁK, spol. s r.o.**, Šafaříkova 349, Sedčany, 26401, CZ
(510) (37) montáže a opravy el.zařízení, akumulací, bojlerů, el.sporáků, montáže a opravy el.zařízení dodavatelským způsobem, montáže a opravy hromosvodů, montáže a opravy venkovních i kabelových vedení nízkého a vysokého napětí včetně trafostanic, montáže kompenzačních rozvaděčů; (42) revize el.zařízení bez omezení napětí v objektech třídy A a C, revize drobného a přenosného nářadí a elektrospotřebičů, revize hromosvodů, měření kompenzačních rozvaděčů.
(511) 37, 42
(210) O-106868

(111) **199853**
(220) 15.12.1995
(151) 29.04.1997
(540)



(730) **NONA - společnost zdravotně postižených**, Rašínova 313, Nové Město nad Metují, 54901, CZ
(510) (41) kulturní a osvětlová činnost, poradenské služby v oblasti péče o zdravotně postižené, výchova a vzdělávání zdravotně postižených osob a jejich příprava na povolání, zábava, sportovní a kulturní aktivity pro zdravotně postižené; (42) provozování pracovních-rehabilitačního zařízení, léčebná péče o zdravotně postižené, sociální služby ve vlastních účelových zařízeních i mimo ně, pomoc hmotná, morální, sociální, zdravotní, právní a kulturní.
(511) 41, 42
(210) O-106933

(111) **200205**
(220) 05.05.1995
(151) 26.05.1997
(540)

HOPEX

(730) **Petr Holomý**, Hornátecká 448/3, Praha 8 - Kobylisy, 18200, CZ
(740) UNIPATENT, Ing. Chludina Jiří, J.Masaryka 43-47, Praha 2-Vinohrady, 12000
(510) (42) sítotisk.
(511) 42
(210) O-99960

(111) **200212**
(220) 17.05.1995
(151) 26.05.1997
(540)

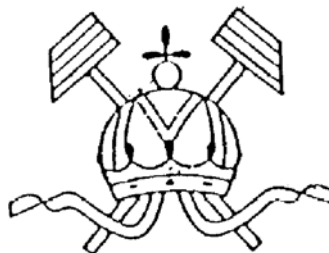

(730) **ULTRASUN společnost s ručením omezeným**, Pláničkova 5/443, Praha 6 - Veveslavín, 16200, CZ
(740) Ing. Reichel Pavel, Lopatecká 14, Praha 4, 14700
(510) (21) porcelán užitkový, ozdobný a figurální, keramika užitková a ozdobná jako jsou talíře, hrnky, šálky, stolní soupravy, popelníky, příbory, kávové soupravy.
(511) 21
(210) O-100250

(111) **200213**
(220) 17.05.1995
(151) 26.05.1997
(540)



(730) **ULTRASUN společnost s ručením omezeným**, Pláničkova 5/443, Praha 6 - Veveslavín, 16200, CZ
(740) Ing. Reichel Pavel, Lopatecká 14, Praha 4, 14700
(510) (21) porcelán užitkový, ozdobný a figurální, keramika užitková a ozdobná jako jsou talíře, hrnky, šálky, stolní soupravy, popelníky, příbory, kávové soupravy.
(511) 21
(210) O-100251

(111) **200222**
(220) 19.05.1995
(151) 26.05.1997
(540)



- (730) **ANALYTIKA VÁHY A VÁŽNÍ SYSTÉMY s.r.o.**,
Vojtěchova 396, Libice nad Cidlinou, 28907, CZ
(510) (9) váhy laboratorní, průmyslové, obchodní, automobilové,
kolejové, zdravotnické, technologické; (37) servis a montáž vah
a vážních systémů; (42) poradenství v oblasti vah a vážních
systémů.
(511) 9, 37, 42
(210) O-100372

(111) **200236A**

(220) 08.06.1995

(151) 16.11.2000

(540)

TAURUS

- (730) **Michelin Recherche et Technique S.A.**, Route Louis Braille
10-12, Granges Paccot, CH
(740) Patentová kancelář Kania, Sedlák, Smola, Ing. Smola Josef,
Mendlovo nám. 1a, Brno, 60300
(510) (12) vozidla pro pozemní dopravu, motory a hnací ústrojí pro
jejich pohon, zejména poháněcí soukolí a hnací řemeny,
doplňkové zařízení, příslušenství a náhradní díly pro pozemní
dopravu; (37) montážní, servisní a opravárenská činnost v
oboru motorových vozidel.
(511) 12, 37
(210) O-161122

(111) **200244**

(220) 22.06.1995

(151) 26.05.1997

(540)

BARCREST

- (730) **IGT-UK Limited**, Margaret Street, Ashton-under-Lyne,
Lancashire, OL7 0QQ, GB
(740) KOREJZOVÁ & SPOL. v.o.s., JUDr. Zdeňka Korejzová,
Spálená 29, Praha 1, 11000
(510) (9) zábavní přístroje uváděné v činnost bez vhození mince,
hudební přístroje na mince, prodejní automaty uváděné v
činnost bez vhození mince, přístroje na vydávání mincí a
známek určité hodnoty na předem určené částky, elektrické a
elektronické přístroje a zařízení vše pro zpracování a/nebo
uchování dat, elektrické a elektronické přístroje a zařízení pro
zápravu nebo pobavení, elektrické a elektronické hrací a
sázkové přístroje, zábavní přístroje, přístroje na loterie,
přístroje na mince a známky, elektronické zábavní přístroje,
části a příslušenství pro všechno uvedené zboží.
(511) 9
(210) O-101455

(111) **200264**

(220) 02.08.1995

(151) 26.05.1997

(540)



- (730) **František Kratochvíl**, Nádražní 106-56, Praha 5, 15000, CZ
(740) Inventia s. r. o., Ing. Marta Gabrielová, Politických vězňů 7,
Praha 1, 11000
(510) (29) maso, drůbež, ryby, zvěřina, masné výrobky a uzeniny
všeho druhu, konzervy, konzervovaná hotová jídla, mražené
potraviny, jedlé oleje a tuky, sádlo, loje; (29) pivo a
nealkoholické nápoje všeho druhu; (33) alkoholické nápoje;
(42) jídelna.
(511) 29, 32, 33, 42
(210) O-102509

(111) **200312**

(220) 15.09.1995

(151) 26.05.1997

(540)



- (730) **CHEOPS, s.r.o.**, Seydlerova 2451, Praha 5, 15800, CZ
(740) ČERVENKA, KLEINTOVÁ, TURKOVÁ Patentová,
známková a právní kancelář, Mgr. Jana Turková, Budečská
6/974, Praha 2, 12000
(510) (9) software a hardware všeho druhu, včetně jeho doplňků a
součástí, kancelářská a komunikační technika; (37) instalace
počítačových sítí, servis kancelářské, komunikační a výpočetní
techniky; (41) zaškolení v oblasti výpočetní techniky,
kancelářské a komunikační techniky; (42) tvorba software a
veškeré služby související s poskytováním software.
(511) 9, 37, 41, 42
(210) O-103855

(111) **200363**

(220) 11.10.1995

(151) 26.05.1997

(540)



- (730) **Katsuragawa Denki Kabushiki Kaisha (also trading as
Katsuraga Electric Co., Ltd.)**, 5-1, Yaguchi 1-Chome Ota-
ku, Tokyo, JP
(740) KOREJZOVÁ & SPOL. v.o.s., JUDr. Zdeňka Korejzová,
Spálená 29, Praha 1, 11000
(510) (1) vyvolávací prášek, vyvolávací inkoust, fotoelektricky
vodivé materiály, fotoelektricky vodivé válce, fotoelektricky
vodivé desky, fotoelektricky vodivé pásy, vše jsou chemické
přípravky nebo materiály obsahující chemické přípravky, vše
pro použití v kopírovacích zařízeních, elektrografických
tiskárnách, elektroradiografických přístrojích, inkoustových
tiskárnách, vše ve třídě 1; (9) elektrografický přístroj a jeho
části, mikrofilmová kopírka, elektrostatické kopírovací
zařízení, elektroradiografický přístroj, plotter, zařízení pro
dálkový přenos, tiskárna (včetně laserové tiskárny, LED
tiskárny a inkoustové tiskárny), skládač listů, zakládač listů,
tříděč listů, snímač obrazu.
(511) 1, 9
(210) O-104795

(111) **200388**

(220) 18.10.1995

(151) 26.05.1997

(540)



- (730) **KONUS, spol. s r.o.**, Masarykova 128, Bohušovice nad Ohří, 41156, CZ
 (740) Ing. Pavel Nádvořník, Sokola Tůmy 1, Ostrava - Hulváky, 70900
 (510) (29) sterilované zeleninové výrobky, kompoty, hotová jídla, masové konzervy, ovocné pomazánky; (30) hořčice, ocet, česneková pasta, hotová jídla.
 (511) 29, 30
 (210) O-104997

- (111) **200409**
 (220) 25.10.1995
 (151) 26.05.1997
 (540)

REGADRIN

- (730) **Berlin-Chemie AG**, Glienicke Weg 125, 12489 Berlin, DE
 (740) Společná advokátní kancelář Všeťečka Zelený Švorčík Kalenský a partneři, JUDr. Miloš Všeťečka, Hálkova 2, Praha 2, 12000
 (510) (5) léčiva.
 (511) 5
 (210) O-105189

- (111) **200436**
 (220) 03.11.1995
 (151) 26.05.1997
 (540)

NYTEX

- (730) **Aktiebolaget NYNÄS Petroleum**, P.O.Box 10700, Stockholm, SE
 (740) Čermák Hořejš Myslíl a spol., JUDr. Karel Čermák, advokát, Národní 32, Praha 1, 11000
 (510) (4) mechanická aditiva pro motorová paliva, benzín, paliva, topný olej, řezné kapaliny, motorová nafta, odprašovací prostředky, pohonné hmoty, směsi pohonných hmot, pohonné hmoty na bázi alkoholu, palivový olej, plynový olej, benzín pro motorová vozidla, tuk na svícení, tuk pro zbraně, pásky, boty, střevíce a kůži, průmyslový tuk, průmyslový olej, petrolej, mazadla, tuk a olej na mazání, těžký benzín, oleje pro malíře, oleje na uvolňování odlitků, oleje pro výrobu gumy, motorový benzín, žlutá vazelína pro průmyslové účely, palivové směsi v podobě páry.
 (511) 4
 (210) O-105570

- (111) **200633**
 (220) 14.03.1996
 (151) 26.05.1997
 (540)

SAVANA

- (730) **SETUZA a.s.**, Žukovova 100, Ústí nad Labem, Střekov, 40129, CZ
 (740) Andrés Mírek, Bělidelská 12, Olomouc, 77200
 (510) (3) parfumerie, kosmetika, vlasové vody.
 (511) 3
 (210) O-109426

- (111) **200649**
 (220) 22.03.1996
 (151) 26.05.1997

(540)



- (730) **Producentické centrum PROFIL Mariánské Lázně spol. s r.o.**, Plzeňská 725, Mariánské Lázně, 35301, CZ
 (740) Advokátní kancelář, JUDr. Miloslava Wiplingerová, Pražská 45, Plzeň, 30150
 (510) (35) propagační činnost; (41) producentické centrum.
 (511) 35, 41
 (210) O-109681

- (111) **200914**
 (220) 30.01.1995
 (151) 26.06.1997
 (540)

Alumatol

- (730) **PARAMO, a.s.**, Přerovská 560, Pardubice, 53006, CZ
 (510) (2) nátěrové hmoty.
 (511) 2
 (210) O-96746

- (111) **201032**
 (220) 16.05.1995
 (151) 26.06.1997
 (540)



- (730) **United Artists Corporation, a Delaware corporation**, 10250 Constellation Blvd., Los Angeles, CA, US
 (740) Společná advokátní kancelář Všeťečka Zelený Švorčík Kalenský a partneři, Dr. Otakar Švorčík, Hálkova 2, Praha 2, 12000
 (510) (9) hrané filmy vč. animovaných, nahrané videopásky, video disky, laserové disky, CD romy, počítačové programy, audio pásky, audio disky a kompaktní disky; (16) papír, výrobky z papíru, papírnické zboží, vazače, desky na listiny, fotografie, kalendáře, přání, obchodní karty a lístky, papírové disky, vhodné pro zařazení do sbírky, lepicí štítky, obtisky, psací potřeby, gumy, plakáty, programy, průvodce, knihy; (41) zábavní činnost, zejm. výroba a distribuce filmů, poskytování zábavy na filmech a páscích pro televizní vysílání, pro kina a pro jiné sdělovací prostředky.
 (511) 9, 16, 41
 (210) O-100245

- (111) **201047**
 (220) 23.05.1995
 (151) 26.06.1997

(540)



(730) **LG Corp.**, 20, Yoido-dong, Yongdungpo-gu, Seoul, KR

(740) TRAPLOVÁ-HAKR-KUBÁT Advokátní a patentová kancelář,
JUDr. Jarmila Traplová, Přístavní 24, Praha 7, 17000

(510) (7) výtahy, eskalátory, dopravníky, jeřáby (zvedací a přemísťovací zařízení), díly, součásti a příslušenství uvedeného zboží; (11) klimatizační jednotky pro vozidla.

(511) 7, 11

(210) O-100458

(111) **201048**

(220) 23.05.1995

(151) 26.06.1997

(540)



(730) **LG Corp.**, 20, Yoido-dong, Yongdungpo-gu, Seoul, KR

(740) TRAPLOVÁ-HAKR-KUBÁT Advokátní a patentová kancelář,
JUDr. Jarmila Traplová, Přístavní 24, Praha 7, 17000

(510) (7) vstříkovací lis, stroje na tažení kovu, mléčí stroje, frézovací stroje, lis, stroje pro průmyslové účely), svařovací stroje, kultivátory (stroje), rýpadla, zemědělské traktory, sklízecí stroje (žací mlátičky), mobilní drtiče, čerpadla na stlačený vzduch, odstředivá čerpadla, kompresory pro chladničky, kompresory (stroje), čerpadla pro topná zařízení, vakuové vývěvy, mycí zařízení pro vozidla, elektrické ruční vrtačky, elektrická pískovací zařízení, elektrické řezací zařízení, elektrické vykrůžovačky, elektrické brusky, elektrické šroubováky, pneumatické ventily (části strojů), díly, součásti a příslušenství uvedeného zboží; (11) stroje a přístroje pro čištění vzduchu, elektrické přístroje na výrobu ledu.

(511) 7, 11

(210) O-100459

(111) **201049**

(220) 23.05.1995

(151) 26.06.1997

(540)



(730) **LG Corp.**, 20, Yoido-dong, Yongdungpo-gu, Seoul, KR

(740) TRAPLOVÁ-HAKR-KUBÁT Advokátní a patentová kancelář,
JUDr. Jarmila Traplová, Přístavní 24, Praha 7, 17000

(510) (7) elektromechanický parkovací systém; (9) kamery, projektory diazitivů, plynoměry, teploměry, vlhkoměry, tlakoměry, termostaty, kontrolní pokladny, tankovací čerpadla pro servisní stanice, spínače, magnetické stykače, moduly výkonových zesilovačů, zařízení pro dálkový přenos stránek, montážní rámečky, detektory kovů, elektronická zařízení pro ověřování mincí v prodejních automatech, elektronická zařízení pro ověřování bankovek v prodejních automatech, hlavy VCR (napěťově řízeného odporu), číslicová řízení počítačem; (11) plynové ohřívače vody, mrazničky, elektrické ventilátory klimatizační instalace pro budovy, ohřívače vody, kuchyňské sporáky (s pečicí troubou), plynové sporáky, přístroje pro filtraci vody, elektronické předřadníky pro výbojky; (15) elektronické klávesnice, klávesnice pro číslicová rozhraní hudebních nástrojů (MIDI), elektrické kytary, elektronické varhany, číslicové klavíry, díly, součásti a příslušenství tohoto zboží.

(511) 7, 9, 11, 15

(210) O-100460

(111) **201050**

(220) 23.05.1995

(151) 26.06.1997

(540)



(730) **LG Corp.**, 20, Yoido-dong, Yongdungpo-gu, Seoul, KR

(740) TRAPLOVÁ-HAKR-KUBÁT Advokátní a patentová kancelář,
JUDr. Jarmila Traplová, Přístavní 24, Praha 7, 17000

(510) (7) elektrická zařízení pro zpracování potravin, elektromotory (s výjimkou motorů pro pozemní vozidla), elektrické generátory, elektrické míchačky, elektrické myčky nádobí, pračky, roboty (stroje), díly, součásti a příslušenství uvedeného zboží; (8) elektrické holicí strojky; (9) vypínače (elektrické), jističe, kondenzátory, konektory (elektrické), usměrňovače proudu, rozvodné desky (elektrické), inventory, relé, optoelektronické přenosové členy, měnitelné odpory, elektrické bzučáky, elektrické odpory, napájecí zdroje, zalisované zapouzdřené transformátory, akumulátory, baterie, sluneční články, zesilovače, faksimilní přístroje, fototelegrafní přístroje, radarové přístroje, rozhlasové přístroje, rádionotelefonní přístroje, napěťové řízené oscilátory, přijímače, telefonní přístroje, televizní přijímače, tranzistory, vysílače (telekomunikační), reléové spínací systémy pro telefony, automatické stykačové systémy pro veřejné telefony, přijímače pro přímý příjem rozhlasu ze satelitu, akustické přístroje pro motorová vozidla, konvertory pro kabelovou televizi, kabely z optických vláken, silové kabely, digitální multimetry, měřiče kmitočtu, generátory funkcí, osciloskopy, zvukové oscilátory, generátory signálů elektronického zkušebního obrazce, generátory signálů, watt hodinové elektroměry, barevné obrazovky, barevné monitory, elektronové trysky, obrazovky s tekutými krystaly pro elektronická zařízení, elektronky, ploché obrazovky, elektrické kalkulačky, prodejní automaty, automatické otevírače a zavírače dveří, kopírovací přístroje a stroje, programové vybavení počítačů (na záznamu), počítače, textové procesory, přenosná informační koncová zařízení pro osobní použití, přístroje pro videohry, přenosné přístroje pro elektronické hry, čtecí přístroje pro čárkový kód, modemy, počítačové programy (na záznamu), ověřovací terminály pro kreditní karty, pružné disky, pevné disky, magnetické pásky, zobrazovací monitory, grafické karty pro počítače, zvukové karty pro počítače, tiskárny pro použití s počítači, integrované obvody, polovodičová zařízení a součástky, plátky, hybridní integrované obvody, kompaktní disky (nahrané nebo

nenahrané), magnetofonové pásky (nahrané nebo nenahrané), videopásky (nahrané nebo nenahrané), CD-ROMy, camcordery (kazetové videorekordéry spojené s videokamerou), TVCR (kazetové videorekordéry spojené s televizí), mechanika CD-ROM, přehrávače kompaktních desek, laserové přehrávače desek, přehrávače CD-I, gramofony, přehrávače videodesek, zvukové záznamové a reprodukční zařízení, kazetové magnetoskopy, nahrávače kazetových pásků, náhlavní sluchátka, mikrofony, reproduktory, tunery, ekvalizéry, koncovky VOD (účastnického videa), programovatelné logické řídicí jednotky, elektronické systémy pro řízení provozu, hry upravené pro požití pouze s televizním přijímačem, vysavače; (11) elektrická kamna (topidla), sluneční kolektory (vytápění), klimatizační zařízení, chladničky, chladič vitriny, elektrické větráky, opékače topinek, elektrické vařiče, elektrické kávovary, elektrické smažič vany, sušiče vlasů, elektrické vařiče rýže, sušiče šatů, odvlhčovače, zvlhčovače, svítlny napájené slunečním světlem.

(511) 7, 8, 9, 11
(210) O-100461

(111) **201051**
(220) 23.05.1995
(151) 26.06.1997
(540)



(730) **LG Corp.**, 20, Yoido-dong, Yongdungpo-gu, Seoul, KR
(740) TRAPLOVÁ-HAKR-KUBÁT Advokátní a patentová kancelář, JUDr. Jarmila Traplová, Přístavní 24, Praha 7, 17000
(510) (7) elektromechanický parkovací systém; (9) kamery, projektory diapozitivů, plynoměry, teploměry, vlhkoměry, tlakoměry, termostaty, kontrolní pokladny, tankovací čerpadla pro servisní stanice, spínače, magnetické stykače, moduly výkonových zesilovačů, zařízení pro dálkový přenos stránek, montážní rámečky, detektory kovů, elektronická zařízení pro ověřování mincí v prodejních automatech, elektronická zařízení pro ověřování bankovek v prodejních automatech, hlavy VCR (napětově řízeného odporu), číslicová řízení počítačem; (11) plynové ohřivače vody, mrazničky, elektrické ventilátory klimatizační instalace pro budovy, ohřivače vody, kuchyňské sporáky (s pečí troubou), plynové sporáky, přístroje pro filtraci vody, elektronické předřadníky pro výbojky; (15) elektronické klávesnice, klávesnice pro číslicová rozhraní hudebních nástrojů (MIDI), elektrické kytary, elektronické varhany, číslicové klavíry, díly, součásti a příslušenství tohoto zboží.

(511) 7, 9, 11, 15
(210) O-100462

(111) **201052**
(220) 23.05.1995
(151) 26.06.1997
(540)



(730) **LG Corp.**, 20, Yoido-dong, Yongdungpo-gu, Seoul, KR
(740) TRAPLOVÁ-HAKR-KUBÁT Advokátní a patentová kancelář, JUDr. Jarmila Traplová, Přístavní 24, Praha 7, 17000

(510) (7) výtahy, eskalátory, dopravníky, jeřáby (zvedací a přemísťovací zařízení), díly, součásti a příslušenství uvedeného zboží; (11) klimatizační jednotky pro vozidla.

(511) 7, 11
(210) O-100463

(111) **201053**
(220) 23.05.1995
(151) 26.06.1997
(540)



(730) **LG Corp.**, 20, Yoido-dong, Yongdungpo-gu, Seoul, KR
(740) TRAPLOVÁ-HAKR-KUBÁT Advokátní a patentová kancelář, JUDr. Jarmila Traplová, Přístavní 24, Praha 7, 17000
(510) (7) vstříkovací lis, stroje na tažení kovu, mléční stroje, frézovací stroje, lis (stroje pro průmyslové účely), svařovací stroje, kultivátory (stroje), rýpadla, zemědělské traktory, sklízecí stroje (žací mlátičky), mobilní drtiče, čerpadla na stlačený vzduch, odstředivá čerpadla, kompresory pro chladničky, kompresory (stroje), čerpadla pro topná zařízení, vakuové vývěvy, mycí zařízení pro vozidla, elektrické ruční vrtačky, elektrická pískovací zařízení, elektrické řezací zařízení, elektrické vykruzovačky, elektrické brusky, elektrické šroubováky, pneumatické ventily (části strojů), díly, součásti a příslušenství uvedeného zboží; (11) stroje a přístroje pro čištění vzduchu, elektrické přístroje na výrobu ledu.

(511) 7, 11
(210) O-100464

(111) **201054**
(220) 23.05.1995
(151) 26.06.1997
(540)



(730) **LG Corp.**, 20, Yoido-dong, Yongdungpo-gu, Seoul, KR
(740) TRAPLOVÁ-HAKR-KUBÁT Advokátní a patentová kancelář, JUDr. Jarmila Traplová, Přístavní 24, Praha 7, 17000
(510) (7) elektrická zařízení pro zpracování potravin, elektromotory (s výjimkou motorů pro pozemní vozidla), elektrické generátory, elektrické míchačky, elektrické myčky nádobí, pračky, roboty (stroje), díly, součásti a příslušenství uvedeného zboží; (8) elektrické holicí strojky; (9) vypínače (elektrické), jističe, kondenzátory, konektory (elektrické), usměrňovače proudu, rozvodné desky (elektrické), inventory, relé, optoelektronické přenosové členy, měnitelné odpory, elektrické bzučáky, elektrické odpory, napájecí zdroje, zalisované zapouzdřené transformátory, akumulátory, baterie, sluneční články, zesilovače, faksimilní přístroje, fototelegrafní přístroje, radarové přístroje, rozhlasové přístroje, rádiové přístroje, napětově řízené oscilátory, přijímače, telefonní přístroje, televizní přijímače, tranzistory, vysílače (telekomunikační), reléové spínací systémy pro telefony, automatické stykačové systémy pro veřejné telefony, přijímače pro přímý příjem rozhlasu ze satelitu, akustické přístroje pro motorová vozidla, konvertory pro kabelovou televizi, kabely z optických vláken, silové kabely, digitální multimetry, měřiče kmitočtu, generátory funkcí, osciloskopy, zvukové oscilátory, generátory signálů elektronického zkušebního obrazce, generátory signálů, watt hodinové elektroměry, barevné obrazovky, barevné monitory, elektronové trysky, obrazovky s tekutými krystaly pro elektronická zařízení, elektronky, ploché obrazovky, elektrické kalkulačky, prodejní automaty, automatické otevírače a zavírače dveří, kopírovací přístroje a stroje, programové vybavení počítačů (na záznamu), počítače, textové

procesory, přenosná informační koncová zařízení pro osobní použití, přístroje pro videohry, přenosné přístroje pro elektronické hry, čtecí přístroje pro čárkový kód, modemy, počítačové programy (na záznamu), ověřovací terminály pro kreditní karty, pružné disky, pevné disky, magnetické pásky, zobrazovací monitory, grafické karty pro počítače, zvukové karty pro počítače, tiskárny pro použití s počítači, integrované obvody, polovodičová zařízení a součástky, plátky, hybridní integrované obvody, kompaktní disky (nahrané nebo nenahrané), magnetofonové pásky (nahrané nebo nenahrané), videopásky (nahrané nebo nenahrané), CD-ROMy, camcordery (kazetové videorekordéry spojené s videokamerou), TVCR (kazetové videorekordéry spojené s televizí), mechanika CD-ROM, přehrávače kompaktních desek, laserové přehrávače desek, přehrávače CD-I, gramofony, přehrávače videodesek, zvukové záznamové a reprodukční zařízení, kazetové magnetoskopy, nahrávače kazetových pásků, náhlavní sluchátka, mikrofony, reproduktory, tunery, ekvalizéry, koncovky VOD (účastnického videa), programovatelné logické řídicí jednotky, elektronické systémy pro řízení provozu, hry upravené pro použití pouze s televizním přijímačem, vysavače; (11) elektrická kamna (topidla), sluneční kolektory (vytápění), klimatizační zařízení, chladničky, chladicí vitriny, elektrické větráky, opékače topinek, elektrické vařiče, elektrické kávovary, elektrické smažiči vany, sušiče vlasů, elektrické vařiče rýže, sušiče šatů, odvlhčovače, zvlhčovače, svítlny napájené slunečním světlem.

(511) 7, 8, 9, 11
(210) O-100465

(111) **201073**
(220) 05.06.1995
(151) 26.06.1997
(540)



(730) **Okresní kolegium Asociace víceúčelových ZO technických sportů a činností v Chebu**, Karlova 17, Cheb, 35002, CZ
(740) Irena Langrová, Skrétova 48, Plzeň, 30100
(510) (41) sportovní a kulturní aktivity.
(511) 41
(210) O-100912

(111) **201111**
(220) 07.07.1995
(151) 26.06.1997
(540)

Agentura Zvonek

(730) **PaedDr. Miroslav Zvonek**, Pod Nivami 330, Zlín, 76001, CZ
(740) Patentová a známková kancelář, Ing. Jaromír Příkryl, Včelín 1161, Hulín, 76824
(510) (35) zprostředkovatelská činnost; (36) činnost a služby realitní kanceláře, zejména zprostředkování, koupě, prodeje, výměny a pronájmu bytů a nebytových prostor.
(511) 35, 36
(210) O-101804

(111) **201112**
(220) 07.07.1995
(151) 26.06.1997
(540)

ZVONEK

(730) **PaedDr. Miroslav Zvonek**, Pod Nivami 330, Zlín, 76001, CZ
(740) Patentová a známková kancelář, Ing. Jaromír Příkryl, Včelín 1161, Hulín, 76824
(510) (35) zprostředkovatelská činnost; (36) činnost a služby realitní kanceláře, zejména zprostředkování, koupě, prodeje, výměny a pronájmu bytů a nebytových prostor.
(511) 35, 36

(210) O-101806

(111) **201129**
(220) 27.07.1995
(151) 26.06.1997
(540)



(730) **Pivovar Nová Paka a.s.**, Pivovarská 400, Nová Paka, 50901, CZ
(740) BOHEMIA PATENT, Ing. Jana Vandělíková, Umělecká 6, Praha 7, 17000
(510) (32) pivo.
(511) 32
(210) O-102366

(111) **201130**
(220) 27.07.1995
(151) 26.06.1997
(540)



Kumburák

(730) **Pivovar Nová Paka a.s.**, Pivovarská 400, Nová Paka, 50901, CZ
(740) BOHEMIA PATENT, Ing. Jana Vandělíková, Umělecká 6, Praha 7, 17000
(510) (32) pivo.
(511) 32
(210) O-102367

(111) **201131**
(220) 27.07.1995
(151) 26.06.1997
(540)



(730) **Pivovar Nová Paka a.s.**, Pivovarská 400, Nová Paka, 50901, CZ
(740) BOHEMIA PATENT, Ing. Jana Vandělíková, Umělecká 6, Praha 7, 17000
(510) (32) pivo.
(511) 32
(210) O-102368

(111) **201174**
(220) 05.09.1995
(151) 26.06.1997
(540)

TESCO

(730) **TESCO STORES LIMITED**, Delamare Road, Cheshunt, GB

(740) Mgr. Barbora Rovenská, advokátka, Mělnická 13, Praha 5, 15000

(510) (1) chemické výrobky pro průmyslové a vědecké účely, chemické výrobky pro fotografii, zemědělství, zahradnictví a lesnictví, pryskyřice umělé, plastické hmoty v surovém stavu (v prášku, v pastách nebo v tekutém stavu), půdní hnojiva přírodní a umělá, hasicí prostředky, prostředky pro kalení a pro svařování, chemické prostředky pro konzervování potravin, třísloviny, průmyslová pojidla; (2) barvy, laky, fermeže pro průmyslové i umělecké použití, textilní barvy, přípravky k barvení potravin a nápojů, barviva, antikorozivní a impregnační nátěry, barvířské přípravky, mořidla, přírodní pryskyřice, kovové fólie a kovy v prášku pro účely malířské a dekoratérské; (4) průmyslové oleje a tuky, mazadla, prostředky na vázání prachu, paliva (černé a hnědé uhlí), palivové dřevo, oleje a pohonné látky, prostředky pro svícení, svíčky, svíce, noční lampičky a knoty; (6) obecné kovy, v surovém a polorozpracovaném stavu a jejich slitiny, kotvy, kovadliny, zvony, stavební materiál z válcovaného a litého kovu, kolejnice a jiný kovový materiál určený k železničním účelům, řetězy, kovové kabely a dráty (s výjimkou drátů k elektrotechnickým účelům), zámečnické výrobky, kovové roury, nedobytné pokladny a schránky, ocelové kuličky, podkovy, hřebíky a šrouby, jiné kovové výrobky, které nejsou obsaženy v jiných třídách, rudy; (7) stroje a obráběcí stroje (s výjimkou těch, které jsou zahrnuty ve tř. 9-12 a 16), motory, soukolí a hnací řemeny, zemědělské stroje a lihně, maznice; (8) ruční nástroje zastávající funkci nářadí v příslušných oborech, nožářské výrobky včetně nožářských výrobků z drahých kovů, včetně břitev a holicích elektrických strojků, vidličky a lžice včetně z drahých kovů, zbraně sečné a bodné; (10) přístroje a nástroje chirurgické, lékařské, zubolékařské a zvěrolékařské, včetně přístrojů a zdravotnických pomůcek, jako ortopedické bandáže, zdravotnické výrobky z gumy, protězy apod.; (11) osvětlovací a topná zařízení a zařízení na výrobu páry, zařízení pro vaření, chlazení, větrání včetně klimatizačních zařízení nebo zařízení pro úpravu vzduchu, zařízení pro rozvod vody a zařízení zdravotnická; (12) pozemní vozidla, motory pro pozemní vozidla, poháněcí soukolí a hnací řemeny pro pozemní vozidla, zařízení pro leteckou, lodní a pozemní dopravu; (13) střelné zbraně, střelivo, náboje, výbušniny, ohňostroje včetně všech výrobků k pyrotechnickým účelům; (14) drahé kovy a jejich slitiny, předměty z drahých kovů, jejich slitin, nebo z plátovaných (dublovaných) kovů, bižuterie z umělých i plastických hmot, hodiny a chronometrická zařízení včetně speciálních pouzder, umělecké předměty z bronzu; (17) gutaperča, guma, baláta a náhražky těchto hmot, pokud nejsou obsaženy v jiných třídách, polotovary z plastických hmot (folie, desky, tyče), těsnící hmoty, ucpávky a izolace (tepelné, elektrické nebo zvukové), osinek, slída s výrobky z osinku a slídy, hadice, s výjimkou kovových; (18) kůže a náhražky, výrobky z kůže a náhražek, pokud nejsou obsaženy v jiných třídách, surové kůže a kožešiny, kufrý a cestovní brašny, deštníky, slunečníky a hole, biče, postroje na koně a sedlářské výrobky; (19) stavební materiál, včetně polozpracovaného řeziva (trámy, prkna, dřevěné panely, překližka, skleněné cihly a dlaždice apod.), přírodní a umělý kámen, cement, vápno, malta, sádra, štěrk, kameninové a cementové roury, stavební materiál pro stavbu cest, asfalt, smola, živec, přenosné domy, kamenné pomníky, krby; (20) nábytek včetně kovového a kempingového nábytku, broušená skla a zrcadla, rámy, výrobky ze dřeva, korku, rákosu, třtiny, vrbového proutí, rohoviny, kosti, slonoviny, kostic, želvoviny, jantaru, perleti, mořské pěny, buničiny, pokud nejsou zahrnuty v jiných třídách, a výrobky z plastických hmot, pokud nejsou zařazeny v jiných třídách, ložní potřeby, matrace, žíněnky, podhlavníky apod.; (22) provazy a struny k technickým účelům, lana a motouzy z přírodních, umělých nebo plastických látek, sítě, stany, včetně stanů pro táboření, lodní plachty, pytle, čalounický materiál, jako žíně, kapok, peří, mořská tráva apod., surová textilní vlákna; (23) nitě; (24) tkaniny (s výjimkou těch, které jsou zařazeny ve tř. 22 a 26), pokrývky včetně cestovních pokrývek, textilní zboží (pokud není obsaženo v jiných třídách); (26) krajky, výšivky, stuhý, šněrovadla, knoflíky, stiskací knoflíky, háčky, zdrhovací uzávěry, umělé květiny, zboží leonské; (27) koberce, rohože, linoleum a jiné podlahové krytiny, čalouny

včetně barevných papírových tapet, parvány, voskové plátno potahové; (28) hry, hračky, tělocvičné a sportovní nářadí, sportovní potřeby, pokud nejsou zařazeny do jiných tříd, např. rybářské potřeby, nářadí pro zimní sporty, nářadí pro sportovní hry, zboží plážové a koupací, ozdoby na vánoční stromky; (34) tabák v surovém stavu, tabákové výrobky, potřeby pro kuřáky, zápalky; (39) služby doprava a skladování; (40) služby zpracování materiálů (například pokovování, chromování, řezání, hoblování, mletí apod.).

(511) 1, 2, 4, 6, 7, 8, 10, 11, 12, 13, 14, 17, 18, 19, 20, 22, 23, 24, 26, 27, 28, 34, 39, 40

(210) O-103482

(111) **201185**

(220) 20.09.1995

(151) 26.06.1997

(540)



(730) **LIBRA Electronics a. s.**, Chelčického 149/13/a, České Budějovice, 37001, CZ

(740) KUDRLIČKA & SEDLÁK Advokátní, patentová a známková kancelář, Ing. Jiří Sedlák, Husova 16, České Budějovice, 37001

(510) (9) kancelářská a reprodukční technika včetně součástí a příslušenství, programy pro počítače; (35) organizační a ekonomické poradenství; (36) zprostředkovatelství obchodu a služeb; (37) montáž, údržba a opravy kancelářské a reprodukční techniky.

(511) 9, 35, 36, 37

(210) O-104024

(111) **201354**

(220) 05.02.1996

(151) 26.06.1997

(540)



(730) **ADOLPHE BÖHM s.r.o.**, Úsobí č.73, 58254, CZ

(510) (30) ocet; (33) alkoholické nápoje.

(511) 30, 33

(210) O-108282

(111) **201358**

(220) 05.02.1996

(151) 26.06.1997

(540)

PESKO

(730) **PESKO, spol. s r.o.**, Třebel 105, Stříbro, 34901, CZ

(740) TETRAPAT, RNDr. Zdeňka Halaxová, Horní náměstí 7, Olomouc, 77200

(510) (31) přírodní a konzervované krmné směsi a vitaminové extrakty pro domácí zvířata.

(511) 31

(210) O-108292

(111) **201458**

(220) 02.05.1996

(151) 26.06.1997

(540)



- (730) **Questor, a.s.**, Beseda Křižíkova 113, Praha 8, 18600, CZ
(510) (35) informační činnost pro neziskový sektor; (41) vydavatelství, nakladatelství a ediční činnost pro neziskový sektor, lektorská činnost pro neziskový sektor; (42) poradenská činnost pro neziskový sektor.
(511) 35, 41, 42
(210) O-110907

- (111) **201641**
(220) 31.01.1995
(151) 28.07.1997
(540)

STIMSONITE

- (730) **Stimsonite Corporation**, 150 North Orange Grove Boulevard, Pasadena, CA, US
(740) Čermák Hořejš Myslíl a spol., JUDr. Karel Čermák, advokát, Národní 32, Praha 1, 11000
(510) (1) lepidla a lepicí složky; (6) kovové odlitky k ochraně retroreflexních značek na vozovku; (9) optický film pro osvětlovací účely, retroreflexní značky na vozovku, retroreflexní folie, plastické čočky; (11) plastové světelné reflektory.
(511) 1, 6, 9, 11
(210) O-96796

- (111) **201656**
(220) 22.02.1995
(151) 28.07.1997
(540)



- (730) **HA.EM OSTRAVA, s.r.o.**, Na Jízdárně 2767/21a, Ostrava, Moravská Ostrava, 70200, CZ
(510) (6) výroba kovových nádrží, zásobníků a kontejnerů, výroba kovových konstrukcí a jejich částí; (7) výroba vyhrazených tlakových zařízení - ventilů; (11) výroba parních kotlů; (35) ekonomická činnost, zprostředkování obchodu; (37) montážní práce, montáž, opravy a revize vyhrazených plynových zařízení, plnění tlakových nádob, revize a zkoušky vyhrazených plynových zařízení, montáž, servis a opravy technologických zařízení, montáž, opravy, rekonstrukce a periodické zkoušky vyhrazených tlakových zařízení, výroba kovových konstrukcí a jejich částí; (40) svářečské práce; (42) technická činnost.
(511) 6, 7, 11, 35, 37, 40, 42
(210) O-97629

- (111) **201715**
(220) 06.04.1995
(151) 28.07.1997
(540)



JÍDELNÍ KUPON

- (730) **Le Cheque Déjeuner s.r.o.**, Dejvická 33/574, Praha 6, 16000, CZ
(740) JUDr. Aleš Zábrš, advokát a patentový zástupce, Na Beránce 2, Praha 6, 16000
(510) (9) software počítačů; (16) nosiče informací zejména tiskoviny jako např. časopisy, letáky, knihy.
(511) 9, 16
(210) O-98999

- (111) **201716**
(220) 06.04.1995
(151) 28.07.1997
(540)



- (730) **Le Cheque Déjeuner s.r.o.**, Uruquayská 17, Praha 2, 12000, CZ
(740) JUDr. Aleš Zábrš, advokát a patentový zástupce, Na Beránce 2, Praha 6, 16000
(510) (9) software počítačů; (16) nosiče informací zejména tiskoviny jako např. časopisy, letáky, knihy.
(511) 9, 16
(210) O-99000

- (111) **201759**
(220) 22.05.1995
(151) 28.07.1997
(540)

Delmas

- (730) **David Ptáček**, K Brusce 281/9, Praha 6, 16000, CZ
(510) (3) parfumerie; (18) výrobky z kůže a její imitace, zejména kabelky, aktovky, brašny, opasky, peněženky, klíčenky, pouzdra, kufry; (25) šátky, šálky, rukavice kožené.
(511) 3, 18, 25
(210) O-100418

- (111) **201760**
(220) 22.05.1995
(151) 28.07.1997
(540)



- (730) **David Ptáček**, K Brusce 281/9, Praha 6, 16000, CZ
(510) (3) parfumerie; (18) výrobky z kůže a její imitace, zejména kabelky, aktovky, brašny, opasky, peněženky, klíčenky, pouzdra, kufry; (25) šátky, šálky, rukavice kožené.
(511) 3, 18, 25
(210) O-100419

- (111) **201771**
(220) 31.05.1995
(151) 28.07.1997
(540)

Florex

- (730) **Smithers-Oasis W. Germany GmbH & Co. KG**, Robert-Bosch-Strasse 2, Grünstadt, DE
 (740) APT, spol. s r.o., JUDr. Vratislav Jeništa, V Potočkách 8, Praha 4, 14300
 (510) (21) nádoby, podstavné desky a jiné předměty z porézni nebo pěnové umělé hmoty k připevňování přírodních nebo umělých rostlin a květin.
 (511) 21
 (210) O-100725

- (111) **201776**
 (220) 05.06.1995
 (151) 28.07.1997
 (540)

ELEKTROS

- (730) **ELEKTROS, družstvo pro výrobu, opravy, služby**, Vajdova 1046, Praha 10, 10200, CZ
 (740) JUDr. Šlechtová Anna, advokátka, Havelská 29, Praha 1, 11000
 (510) (6) kovový materiál pro stavebnictví; (19) nekovový materiál pro stavebnictví; (37) montáž a opravy měřicí a regulační techniky, štukatérství, vodoinstalátérství, elektroinstalátérství pro rozvod vody, plynu a topení všeho druhu, montáž a opravy vyhrazených plynových zařízení, montáž, oprava a údržba vyhrazených elektrických zařízení; (42) revize a periodické zkoušky vyhrazených tlakových zařízení.
 (511) 6, 19, 37, 42
 (210) O-100867

- (111) **201778**
 (220) 05.06.1995
 (151) 28.07.1997
 (540)



- (730) **Okresní kolegium Asociace víceúčelových ZO technických sportů a činností v Chebu**, Karlova 17, Cheb, 35002, CZ
 (740) Irena Langrová, Skrétova 48, Plzeň, 30100
 (510) (41) sportovní a kulturní aktivity.
 (511) 41
 (210) O-100911

- (111) **201796**
 (220) 22.06.1995
 (151) 28.07.1997
 (540)



- (730) **Elektro Kroměříž, s.r.o.**, Kaplanova 2066/2B, Kroměříž, 76701, CZ
 (740) Patentová a známková kancelář, Ing. Jaromír Příkryl, Včelín 1161, Hulín, 76824
 (510) (9) rozvaděče nízkého napětí, rozvaděče elektrického proudu, veškerý elektromateriál k výrobě rozvaděčů nízkého napětí, veškeré elektrické vodiče, elektrické rozvodné desky, elektrické dráty, elektrické izolátory; (17) elektrický izolační materiál; (37) montáž, oprava a údržba elektrických zařízení; (39) silniční motorová doprava; (42) projekce elektrických zařízení.
 (511) 9, 17, 37, 39, 42
 (210) O-101449

- (111) **201866**
 (220) 16.08.1995
 (151) 28.07.1997
 (540)



- (730) **PRIMA Karlovy Vary spol. s r.o.**, Buchenwaldská 711/9, Karlovy Vary, 36005, CZ
 (740) MENTA, patentová a známková kancelář, Ing. Zeithammer Vladimír, Východní 2, Karlovy Vary, 36020
 (510) (18) střeვა a obaly na párky, střeვა na salámy; (29) párky, špekáčky, uzenky, měkké salámy, jaternice, prejt, tlačenka, játrový sýr, debrecínská pečeně a krkovice, cikánská pečeně, dekorovaný krk, pečeně a bok, šunka, anglická slanina, uzená masa, klobásy, sekaná, slanina, maso čerstvé a zmrazené, sádlo.
 (511) 18, 29
 (210) O-102858

- (111) **201867**
 (220) 16.08.1995
 (151) 28.07.1997
 (540)



- (730) **PRIMA Karlovy Vary spol. s r.o.**, Buchenwaldská 711/9, Karlovy Vary, 63005, CZ
 (740) MENTA, patentová a známková kancelář, Ing. Zeithammer Vladimír, Východní 2, Karlovy Vary, 36020
 (510) (18) střeვა a obaly na párky, střeვა na salámy; (29) párky, špekáčky, uzenky, měkké salámy, jaternice, prejt, tlačenka, játrový sýr, debrecínská pečeně a krkovice, cikánská pečeně, dekorovaný krk, pečeně a bok, šunka, anglická slanina, uzená masa, klobásy, sekaná, slanina, maso čerstvé a zmrazené, sádlo.
 (511) 18, 29
 (210) O-102859

- (111) **201868**
 (220) 16.08.1995
 (151) 28.07.1997
 (540)

hager

- (730) **Hager Holding GmbH**, Im Hofgarten, Saarbrücken, 66131, DE
 (740) UNIPATENT, Ing. Chludstina Jiří, J.Masaryka 43-47, Praha 2-Vinohrady, 12000

(510) (9) přístroje a nástroje k vědeckým a laboratorním účelům, přístroje a nástroje navigační, přístroje a nástroje určené k přenášení rozkazů, k měření a přístroje všeobecně užívané při řízení lodí a letadel, přístroje a nástroje geodetické a přístroje pro bezdrátovou telegrafii, přístroje fotografické, kinematografické, optické včetně promítačů obrazů a zvětšovacích přístrojů, přístroje a nástroje k vážení a měření, přístroje a nástroje signalizační včetně signálních píšťal, přístroje a nástroje pro účely záchranné a učební, automaty uváděné v činnost vhozením mince nebo známky, přístroje pro záznam a reprodukci mluveného slova, zapisovací pokladny a počítačové stroje včetně kancelářských a děrovacích strojů, hasící přístroje, speciální pouzdra pro přístroje a nástroje, elektrotermické nástroje a přístroje, ruční elektrické svářečky, elektrické žehličky, elektrické zapalovače, elektromechanická zařízení pro domácí účely určená k čištění, vysavače prachu, leštiče parket, výpočetní a kancelářská technika, hudební skříně, reagující na vhození mince, rozvodnice nástěnné a zapuštěné, rozvaděče, řadové svorky, pojistkové spodky, rozbočovací svorkovnice, jističe, proudové chrániče, motorové jističe, svodiče přepětí, vypínače, přepínače, tlačítka, kontrolky, hřebenové přípojnice, příslušenství přístrojů, impulsní, instalační a časové relé, stykače, spínací hodiny, schodišťové automaty, stmívací stykače, voltmetry, ampermetry, transformátorky, zvonky, vestavěné zásuvky, termostaty; (11) osvětlovací a topná zařízení na výrobu páry, zařízení pro vaření, chlazení, větrání včetně klimatizace nebo zařízení pro úpravu vzduchu, zařízení pro rozvod vody, zařízení zdravotnická, elektricky vytápěné podušky, oděvy, deky a vyhřívače nohou.

(511) 9, 11
(210) O-102887

(111) **201880**
(220) 28.08.1995
(151) 28.07.1997
(540)

SIR JOSEPH

(730) **Josef Rakoncaj**, Výšina 1900, Turnov, 51101, CZ
(510) (25) konfekce; (40) šití konfekce; (41) sportovní aktivity.
(511) 25, 40, 41
(210) O-103226

(111) **201887**
(220) 30.08.1995
(151) 28.07.1997
(540)



(730) **Pivovary Staropramen a. s.**, Nádražní 84, Praha 5, 15054, CZ
(740) TRAPLOVÁ-HAKR-KUBÁT Advokátní a patentová kancelář, JUDr. Jarmila Traplová, Přístavní 24, Praha 7, 17000
(510) (16) papírové tácky, kelímky, pasparty, plakáty, plakáty velké plošné, rozetky, účtenky, papírové tabule, papírové láhve, papírové visačky, novoroční přání, letáky, jídelní listky, papírové ubrousky, tužky; (21) poháry skleněné, sklenice, popelníky skleněné, poháry keramické, džbány keramické, holby keramické, stojany na jídelní listky keramické, porcelánové tácky, porcelánové džbány, porcelánové

popelníky, keramické popelníky; (32) piva.
(511) 16, 21, 32
(210) O-103329

(111) **201889**
(220) 30.08.1995
(151) 28.07.1997
(540)



(730) **Pivovary Staropramen a. s.**, Nádražní 84, Praha 5, 15054, CZ
(740) TRAPLOVÁ-HAKR-KUBÁT Advokátní a patentová kancelář, JUDr. Jarmila Traplová, Přístavní 24, Praha 7, 17000
(510) (16) papírové tácky, kelímky, pasparty, plakáty, plakáty velké plošné, rozetky, účtenky, papírové tabule, papírové láhve, papírové visačky, novoroční přání, letáky, jídelní listky, papírové ubrousky, tužky; (21) poháry skleněné, sklenice, popelníky skleněné, poháry keramické, džbány keramické, holby keramické, stojany na jídelní listky keramické, porcelánové tácky, porcelánové džbány, porcelánové popelníky, keramické popelníky; (32) piva.
(511) 16, 21, 32
(210) O-103332

(111) **201890**
(220) 30.08.1995
(151) 28.07.1997
(540)



(730) **Pivovary Staropramen a. s.**, Nádražní 84, Praha 5, 15054, CZ
(740) TRAPLOVÁ-HAKR-KUBÁT Advokátní a patentová kancelář, JUDr. Jarmila Traplová, Přístavní 24, Praha 7, 17000
(510) (16) papírové tácky, kelímky, pasparty, plakáty, plakáty velké plošné, rozetky, účtenky, papírové tabule, papírové láhve, papírové visačky, novoroční přání, letáky, jídelní listky, papírové ubrousky, tužky; (21) poháry skleněné, sklenice, popelníky skleněné, poháry keramické, džbány keramické, holby keramické, stojany na jídelní listky keramické, porcelánové tácky, porcelánové džbány, porcelánové popelníky, keramické popelníky; (32) piva.
(511) 16, 21, 32
(210) O-103333

(111) **201897**
(220) 31.08.1995
(151) 28.07.1997
(540)

COPYLINE

(730) **CopyLine s.r.o.**, Šárka 21, Prostějov, 79601, CZ

- (740) Ing. Vítězslav Žák patentový zástupce, Lidická 51, Brno, 60200
 (510) (9) faxové přístroje, kopírovací stroje, notebooky, náhradní díly k těmto přístrojům, software; (16) papír a výrobky z papíru, papír do rozmnožovacích strojů, faxový papír, lepidla, kancelářské potřeby; (35) poskytování pomoci při provozu obchodu; (37) servisní a opravárenské služby pro zařízení uvedená ve třídě 9; (41) školení v oblasti prodeje a provozu zařízení uvedených ve třídě 9; (42) tvorba software, poradenská služba v oblasti prodeje a provozu zařízení uvedených ve třídě 9.
 (511) 9, 16, 35, 37, 41, 42
 (210) O-103341

- (111) **201902**
 (220) 06.09.1995
 (151) 28.07.1997
 (540)

EXSPOT

- (730) Schering-Plough Animal Health Corporation, 1095 Morris Avenue, Union, NJ, US
 (740) KOREJZOVÁ & SPOL. v.o.s., JUDr. Zdeňka Korejzová, Spálená 29, Praha 1, 11000
 (510) (5) veterinární přípravky a látky, veterinární insecticidy, pesticidy a parasitocidy.
 (511) 5
 (210) O-103575

- (111) **201903**
 (220) 06.09.1995
 (151) 28.07.1997
 (540)

SPECTRAZOL

- (730) Schering-Plough Animal Health Corporation, 1095 Morris Avenue, Union, NJ, US
 (740) KOREJZOVÁ & SPOL. v.o.s., JUDr. Zdeňka Korejzová, Spálená 29, Praha 1, 11000
 (510) (5) veterinární přípravky a látky, veterinární léčivé a farmaceutické přípravky a látky, veterinární vakcíny a séra.
 (511) 5
 (210) O-103576

- (111) **201907**
 (220) 06.09.1995
 (151) 28.07.1997
 (540)

RABDOMUN

- (730) Schering-Plough Animal Health Corporation, 1095 Morris Avenue, Union, NJ, US
 (740) KOREJZOVÁ & SPOL. v.o.s., JUDr. Zdeňka Korejzová, Spálená 29, Praha 1, 11000
 (510) (5) veterinární přípravky a látky, veterinární léčivé a farmaceutické přípravky a látky, veterinární vakcíny a séra.
 (511) 5
 (210) O-103580

- (111) **201908**
 (220) 06.09.1995
 (151) 28.07.1997
 (540)

CEPRAVIN

- (730) Schering-Plough Animal Health Corporation, 1095 Morris Avenue, Union, NJ, US
 (740) KOREJZOVÁ & SPOL. v.o.s., JUDr. Zdeňka Korejzová, Spálená 29, Praha 1, 11000
 (510) (5) veterinární přípravky a látky, veterinární léčivé a farmaceutické přípravky a látky, veterinární vakcíny a séra.
 (511) 5
 (210) O-103582

- (111) **201988**
 (220) 07.11.1995
 (151) 28.07.1997
 (540)

AVNET

- (730) AVNET, INC., 80, Cutter Mill Road, GREAT NECK, 11021, NY, US
 (740) Společná advokátní kancelář Vsetečka Zelený Švorčík Kalenský a partneři, JUDr. Pavel Zelený, Hálkova 2, Praha 2, 12000
 (510) (9) elektronické motory, jejich části a příslušenství, přístroje pro řízení topení, váhy, elektrické a elektronické zkušební nástroje, energetické zdroje, elektronická zaznamenávací zařízení, elektronické zkušební vybavení, fotoelektrická zařízení, osciloskopy, zařízení pro vinutí cívek, zástrčky a svorkovnice, vypínače, časovací zařízení, transformátory, elektrické dráty, kabely a zástrčky, zásuvky a terminály pro použití s nimi, polovodičová zařízení, mikroprocesory a krystaly, optoelektronická zařízení, elektronické panely pro sestavy částí, které jsou na nich upraveny, pro vytváření elektronických zařízení, pasivní části (elektrické konektory a odpory), počítačové výrobky a počítačové systémy; (39) dopravní informace, uchovávání informací, balení, doprava, uchovávání a dodávání zboží, nakládání, sestavování, skladování, profesionální nekomerční poradenství, včetně technických a logistických poradenských služeb pro skladovací, bednicí a rozdělovací zařízení, dopravu a doručování zvláště elektronických a elektrických přístrojů, nástrojů a součástí, počítačových výrobků a počítačového programování.
 (511) 9, 39
 (210) O-105676

- (111) **202034**
 (220) 20.11.1995
 (151) 28.07.1997
 (540)



- (730) SAPALI, a.s., Na Podhoře 185, Polná, 58813, CZ
 (510) (19) dýhované dveře, dýhované zárubně.
 (511) 19
 (210) O-106059

- (111) **202071**
 (220) 21.12.1995
 (151) 28.07.1997
 (540)



- (730) Milan Turena, Borová 537, Rosice nad Labem, 53351, CZ
 (740) TETRAPAT, RNDr. Zdeňka Halaxová, Horní náměstí 7, Olomouc, 77200
 (510) (6) kovové stavební materiály, kovové trubky; (9) elektrotechnické přístroje a materiály, zejména pro katodovou ochranu; (36) zprostředkování obchodních záležitostí; (37) montáž a opravy měřicí a regulační techniky, montáž a opravy vyhrazených plynových zařízení, plnění tlakových nádob na plyny, dodávky zemních prací ve stavebnictví, instalace zařízení pro katodovou ochranu; (40) provádění katodové ochrany; (42) projektová činnost v investiční výstavbě, pronajímání zařízení pro katodovou ochranu.
 (511) 6, 9, 36, 37, 40, 42
 (210) O-107143

- (111) **202073**
 (220) 22.12.1995
 (151) 28.07.1997
 (540)

BP TRUCKNET

- (730) BP P.L.C., 1 St James's Square, London, GB
 (740) Společná advokátní kancelář Vsetečka Zelený Švorčík Kalenský a partneři, JUDr. Miloš Vsetečka, Hálkova 2, Praha 2, 12000
 (510) (37) služby v oblasti antikoročních a kovových povlaků a ošetření motorových a vlečných vozidel proti rzi spadajících do

této třídy, údržba, mazání a opravy motorových a vlečných vozidel, automatické a ruční mytí, čištění a leštění motorových a vlečných vozidel, pronájem čistících strojů, opravy a čištění čalounění motorových vozidel, čištění, praní, opravy a žehlení šatstva, opravy obuvi, služby servisních stanic pro vozidla, montáže a opravy pneumatik pro motorová a vlečná vozidla, stavby a opravy servisních stanic, čerpacích zařízení pro pohonné hmoty a prodejen, opravy a údržba čerpadel pohonných hmot; (38) služby v oblasti telefaxu, telexu, telefonu, telegramů, telegrafu a celulárního telefonu, zaslání zpráv, elektronická pošta, pronájem komunikačních zařízení; (39) pronájem motorových a vlečných vozidel, odtahové služby pro motorová a vlečná vozidla, distribuce, dodávky a skladování paliv, pohonných hmot, zkapalněného ropného plynu a lubrikantů, skladování a distribuce zboží, pronájem garáží, kurýrní služby včetně jejich organizování, doručování zpráv, parkovací služby pro motorová a vlečná vozidla, provozování maloobchodních skladů a prodejen zboží běžné potřeby, zásobování maloobchodních skladů a prodejen zboží běžné potřeby a servisních stanic pro vozidla; (42) hotelové služby, pronájem pokojů, provozování koupelen, sprch, saun a toalet, zdravotnické služby, služby optika, provozování kaváren, restaurací a snack barů, služby spojené s prodejem hotových jídel, zajišťování dodávek potravin a pohoštění, pronájem prodejních automatů, provozování pekáren, konzultační servis, zajišťování konferencí, půjčování oděvů, bezpečnostní a hlídací služby, počítačové programování, pronájem počítačů, navrhování a pronájem počítačového softwaru, konzultační služby v oblasti počítačů a počítačových programů, poskytování meteorologických informací, vydávání zpráv o nových událostech, překladatelské služby, tiskárenské služby, návrhářské a projekční služby pro maloobchodní a velkoobchodní prodejny, dopravní informace, monitorování a testování podmínek provozu strojů a motorů, diagnostika opotřebení, defektů a závad motorů a strojů, analýza a diagnostika paliv, pohonných hmot, olejů, maziv a lubrikantů, poradenské služby v oblasti používání pohonných hmot, mazání a údržby motorů a strojů, analytické, poradenské, konzultační a projekční služby v oblasti olejářského a ropného průmyslu a maloobchodu.

(511) 37, 38, 39, 42
(210) O-107180

(111) **202103**
(220) 01.02.1996
(151) 28.07.1997
(540)



(730) **Producentické centrum PROFIL Mariánské Lázně spol. s r.o.**, Plzeňská 725, Mariánské Lázně, 35301, CZ
(740) Advokátní kancelář, JUDr. Miloslava Wiplingerová, Pražská 45, Plzeň, 30150
(510) (35) propagační činnost; (41) producentické centrum-pořádání kulturních aktivit.
(511) 35, 41
(210) O-108180

(111) **202135**
(220) 12.02.1996
(151) 28.07.1997

TEPLÁRENSKÉ SDRUŽENÍ



(730) **Teplárenské sdružení České republiky**, Bělehradská 458, Pardubice, 53009, CZ
(740) TETRAPAT, RNDr. Zdeňka Halaxová, Horní náměstí 7, Olomouc, 77200
(510) (35) řešení obchodních otázek spojených se stanovením základních podmínek dodávek tepla, analýz nákladů, odbytu a měření tepla; (41) organizování a pořádání školících kursů, seminářů, konferencí a exkurzí, propagační a vydavatelská činnost; (42) podpora rozvoje centralizovaného zásobování teplem (CZT), zejména zpracovávání analýz rozvoje CZT, řešení otázek konkurence ve vztahu k jiným druhům energií, hospodárnosti a ekologických aspektů CZT, řešení otázek rozvoje, provozu, údržby a řízení soustavy CZT, zejména základní technické a technicko-ekonomické problematiky spojené s výrobou a rozvodem tepla, řešení otázek racionalizace procesů v oblasti CZT, zabezpečení vědeckých výzkumů a řešení vývojových úkolů, zprostředkovatelská činnost v oblasti CZT, poradenská činnost v oblasti hospodárného využívání energií.
(511) 35, 41, 42
(210) O-108487

(111) **202146**
(220) 13.02.1996
(151) 28.07.1997
(540)

AQUAMAT

(730) **DUKLA CZ, s.r.o.**, Elektrárenská 390, Trutnov 3, 54103, CZ
(510) (6) tlakové nádoby z kovu, zásobní nádrže pitné vody; (11) nádrže tlakové vody.
(511) 6, 11
(210) O-108532

(111) **202147**
(220) 13.02.1996
(151) 28.07.1997
(540)

EXPANZOMAT

(730) **DUKLA CZ, s.r.o.**, Elektrárenská 390, Trutnov 3, 54103, CZ
(510) (6) tlakové nádoby z kovu; (11) výrobky a zařízení pro ústřední vytápění.
(511) 6, 11
(210) O-108533

(111) **202152**
(220) 14.02.1996
(151) 28.07.1997
(540)

MÁRKA

(730) **"MASPEX" Sp. z o. o.**, ul. Chopina 10, Wadowice, PL
(740) VYSKOČIL, KROŠLÁK a spol. Advokátní a patentová kancelář, Dana Lukajová, Petráská 12, Praha 1, 11000
(510) (32) nealkoholické nápoje, sirupy a ostatní přípravky na přípravu nealkoholických nápojů.
(511) 32
(210) O-108565

(111) **202223**
(220) 11.03.1996
(151) 28.07.1997

(540)



- (730) **KOLINT, s.r.o.**, Kolínská 277, Veltruby, 28002, CZ
 (510) (9) přístroje pro vážení, měření, signalizaci, kontrolu (inspekci), záchranu a přístroje učební, zapisovací pokladny (záznam), kalkulační stroje, přístroje pro zpracování informací; (35) propagační činnost, pomoc při řízení obchodní činnosti, obchodní administrativa, kancelářské práce; (36) služby týkající se financí a peněžnictví, t.j. služby agentů zabývajících se cennými papíry; (42) služby právní, programování počítači.
 (511) 9, 35, 36, 42
 (210) O-109292

- (111) **202290**
 (220) 21.03.1996
 (151) 29.07.1997
 (540)

GALVIA

- (730) **ELECTROPOLI-GALVIA, s.r.o.**, Budovatelů 323, Třemošnice, 53843, CZ
 (740) TETRAPAT, RNDr. Zdeňka Halaxová, Horní náměstí 7, Olomouc, 77200
 (510) (40) galvanizace kovů.
 (511) 40
 (210) O-109665

- (111) **202330**
 (220) 22.04.1996
 (151) 29.07.1997
 (540)

VIVIDENT XYLIT

- (730) **Perfetti Van Melle S.p.A.**, Via XXV Aprile 7, Lainate, IT
 (740) PATENTSERVIS Praha a.s., Jivenská 1273/1, Praha 4, 14021
 (510) (30) káva, čaj, kakao, cukr, rýže, tapioka, ságo, kávové náhražky, mouka a obilní přípravky, chléb, sušenky, koláče, jemné pečivo a cukrovinky, zmrzlina, med, sirup z melasy, kvasnice, prášky do pečiva, sůl, hořčice, pepř, ocet, chuťové omáčky, koření, led na chlazení, žvýkací guma.
 (511) 30
 (210) O-110561

- (111) **202658**
 (220) 28.04.1995
 (151) 26.08.1997
 (540)

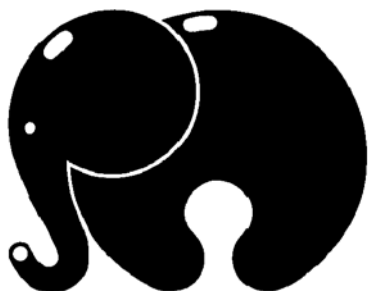

- (730) **Ing. Lubomír Zelinger**, Tečovská 961, Zlín - Malenovice, 76302, CZ
 (740) Ing. Kučera Zdeněk, Padělký 548 (P.O.BOX 92), Slušovice, 76315
 (510) (20) výrobky z plastů spadající do tř. 20, např. pro kuchyň a domácnost vyjma nádob, dveřní a okenní kování, koupelnové soupravy, plastové doplňky k vybavení koupelen, bytové doplňky; (21) výrobky z plastů spadající do tř. 21, např. pro kuchyň a domácnost vyjma nádob, koupelnové soupravy, bytové doplňky.
 (511) 20, 21
 (210) O-99767

- (111) **202669**
 (220) 31.05.1995
 (151) 26.08.1997
 (540)

PROMEDIA

- (730) **PROMEDIA s.r.o.**, Štěpánská 16, Praha 1, 11000, CZ
 (510) (9) aparáty a přístroje elektrické, aparáty pro záznam, převod, reprodukci zvuku nebo obrazu, magnetické suporty zvukových záznamů; (37) opravy, instalační služby.
 (511) 9, 37
 (210) O-100770

- (111) **202679**
 (220) 15.06.1995
 (151) 26.08.1997
 (540)

**KIMEX
PRAHA s.r.o.**

- (730) **KIMEX Praha s.r.o.**, Nuselská 70, Praha 4, 11400, CZ
 (740) Ing. Radmila Baumová, Nádražní 29, Žďár nad Sázavou, 59101
 (510) (6) nábytek kovový; (20) nábytek dřevěný, kovový, čalouněný; (24) bytový textil jako např. tkaniny, záclony; (25) konfekce; (27) bytový textil jak např. koberce.
 (511) 6, 20, 24, 25, 27
 (210) O-101295

- (111) **202680**
 (220) 16.06.1995
 (151) 26.08.1997
 (540)

**Dr. Müller
PHARMA**

- (730) **Dr. Müller Pharma, s.r.o.**, Pouchov čp. 182, Hradec Králové, 50341, CZ
 (740) Advokátní, znalecká a patentová kancelář, Mgr. Václav Karlíček, Vinohradská 6, Praha 2, 12000
 (510) (3) kosmetické a masážní přípravky ve formě mastí, gelů, olejů, mléka, vodiček (např. na vlasy) a mýdel; (8) kosmetické a masážní pomůcky, přístroje a zařízení k aplikaci kosmetických a masážních přípravků; (30) potravinové doplňky spadající do této třídy; (32) bylinné a vitaminové sirupy pro přípravu nealkoholických nápojů.
 (511) 3, 8, 30, 32
 (210) O-101312

- (111) **202731**
 (220) 28.08.1995
 (151) 26.08.1997
 (540)

KRYLON

- (730) **The Sherwin-Williams Company**, 101 Prospect Avenue NW, Cleveland, OH, US
 (740) Čermák Hořejš Myslíl a spol., JUDr. Karel Čermák, advokát, Národní 32, Praha 1, 11000
 (510) (2) barvy, laky, fermeže pro průmyslové i umělecké použití, textilní barvy, přípravky k barvení potravin a nápojů, barviva, antikorozivní a impregnační nátěry, barviřské přípravky, mořidla, přírodní pryskyřice, kovové fólie a kovy v prášku pro účely malířské a dekoratérské.
 (511) 2

(210) O-103241

(111) **202772**
(220) 22.09.1995
(151) 26.08.1997
(540)



(730) RÜCKL CRYSTAL a.s., Nižbor 141, 26705, CZ
(740) Patentová a známková kancelář, Ing. Jaromír Příkryl, Včelín 1161, Hulín, 76824
(510) (11) osvětlovací sklo; (21) užítkové a umělecké sklo; (40) tavení, broušení a leptání olovnatého křišťálu.
(511) 11, 21, 40
(210) O-104117

(111) **202773**
(220) 22.09.1995
(151) 26.08.1997
(540)



(730) RÜCKL CRYSTAL a.s., Nižbor 141, 26705, CZ
(740) Patentová a známková kancelář, Ing. Jaromír Příkryl, Včelín 1161, Hulín, 76824
(510) (11) osvětlovací sklo; (21) užítkové a umělecké sklo; (40) tavení, broušení a leptání olovnatého křišťálu.
(511) 11, 21, 40
(210) O-104118

(111) **202788**
(220) 27.09.1995
(151) 26.08.1997
(540) **ZLÍNSKÉ REGIONÁLNÍ NOVINY-
ZRNO**

(730) INFOSERVIS CZ a.s., Kozmíkova 1103/7, Praha 10, 10200, CZ
(740) Patentová a známková kancelář, Ing. Jaromír Příkryl, Včelín 1161, Hulín, 76824
(510) (16) periodický a neperiodický tisk; (35) inzertní a reklamní činnost a poskytování pomoci při provozu obchodu, veškeré informační služby a zprostředkování informací; (36) realitní činnost a zprostředkování pronájmu a prodeje realit; (41) činnost vzdělávací a zábavná, vydavatelsko-nakladatelská činnost.
(511) 16, 35, 36, 41
(210) O-104295

(111) **202795**
(220) 04.10.1995
(151) 26.08.1997
(540)

NICHOLSON

(730) Cooper Industries, Inc., 1001 Fannin, Suite 4000, Houston, TX, US
(740) Čermák Hořejš Myslíl a spol., JUDr. Karel Čermák, advokát, Národní 32, Praha 1, 11000

(510) (7) pily; (8) pilníky, rašple, pily, čepele a břity.
(511) 7, 8
(210) O-104616

(111) **202881**
(220) 06.12.1995
(151) 26.08.1997
(540)

MERITO

(730) ALPHADUCT, a.s., Na Příkopě 12, Praha 1, 11000, CZ
(740) JEHNE, VODÁK a partneři, JUDr. Robert Jehne, Školská 32, Praha 1, 11000
(510) (5) diabetické a dietetické přípravky pro léčebné účely, potraviny pro batolata, vitamínové a multivitaminové přípravky a nápoje; (31) výrobky zemědělské, zahradnické, lesnické a semena obsažená ve tř. 31, živá zvířata, čerstvé ovoce a zelenina, osivo, živé rostliny a květiny, slad; (32) piva, nápoje a šťávy ovocné, šumivé a jiné nealkoholické nápoje, sirupy a jiné přípravky k přípravě nápojů.
(511) 5, 31, 32
(210) O-106632

(111) **202882**
(220) 06.12.1995
(151) 26.08.1997
(540)



(730) ALPHADUCT, a.s., Na Příkopě 12, Praha 1, 11000, CZ
(740) JEHNE, VODÁK a partneři, JUDr. Robert Jehne, Školská 32, Praha 1, 11000
(510) (5) diabetické a dietetické přípravky pro léčebné účely, potraviny pro batolata, vitamínové a multivitaminové přípravky a nápoje; (31) výrobky zemědělské, zahradnické, lesnické a semena obsažená ve tř. 31, živá zvířata, čerstvé ovoce a zelenina, osivo, živé rostliny a květiny, slad; (32) piva, nápoje a šťávy ovocné, šumivé a jiné nealkoholické nápoje, sirupy a jiné přípravky k přípravě nápojů.
(511) 5, 31, 32
(210) O-106633

(111) **202883**
(220) 06.12.1995
(151) 26.08.1997
(540)



(730) ALPHADUCT, a.s., Na Příkopě 12, Praha 1, 11000, CZ
(740) JEHNE, VODÁK a partneři, JUDr. Robert Jehne, advokát, Školská 32, Praha 1, 11000
(510) (5) diabetické a dietetické přípravky pro léčebné účely, potraviny pro batolata, vitamínové a multivitaminové přípravky a nápoje; (31) výrobky zemědělské, zahradnické, lesnické a semena obsažená ve tř. 31, živá zvířata, čerstvé ovoce a zelenina, osivo, živé rostliny a květiny, slad; (32) piva, nápoje a šťávy ovocné, šumivé a jiné nealkoholické nápoje, sirupy a jiné přípravky k přípravě nápojů.
(511) 5, 31, 32
(210) O-106634

(111) **202884**
(220) 06.12.1995
(151) 26.08.1997
(540)

TOP MERITO

(730) ALPHADUCT, a.s., Na Příkopě 12, Praha 1, 11000, CZ
(740) JEHNE, VODÁK a partneři, JUDr. Robert Jehne, Školská 32, Praha 1, 11000
(510) (5) diabetické a dietetické přípravky pro léčebné účely, potraviny pro batolata, vitamínové a multivitaminové přípravky

a nápoje; (31) výrobky zemědělské, zahradnické, lesnické a semena obsažená ve tř. 31, živá zvířata, čerstvé ovoce a zelenina, osivo, živé rostliny a květiny, slad; (32) piva, nápoje a šťávy ovocné, šumivé a jiné nealkoholické nápoje, sirupy a jiné přípravky k přípravě nápojů.

(511) 5, 31, 32
(210) O-106635

(111) **202885**
(220) 06.12.1995
(151) 26.08.1997
(540)

MERITO PINK GREP

(730) **ALPHADUCT, a.s.**, Na Příkopě 12, Praha 1, 11000, CZ
(740) JEHNE, VODÁK a partneři, JUDr. Robert Jehne, advokát, Školská 32, Praha 1, 11000
(510) (5) diabetické a dietetické přípravky pro léčebné účely, potraviny pro batolata, vitamínové a multivitaminové přípravky a nápoje; (31) výrobky zemědělské, zahradnické, lesnické a semena obsažená ve tř. 31, živá zvířata, čerstvé ovoce a zelenina, osivo, živé rostliny a květiny, slad; (32) piva, nápoje a šťávy ovocné, šumivé a jiné nealkoholické nápoje, sirupy a jiné přípravky k přípravě nápojů.

(511) 5, 31, 32
(210) O-106636

(111) **202955**
(220) 12.01.1996
(151) 26.08.1997
(540)



(730) **Bint Praha, spol. s r.o.**, Vidimská 22, Praha 8, 18100, CZ
(510) (20) nábytek; (35) propagační činnost, pomoc při řízení obchodní činnosti; (36) služby peněžní, finanční, nemovitostní.
(511) 20, 35, 36
(210) O-107618

(111) **202991**
(220) 04.03.1996
(151) 26.08.1997
(540)

RELAX

(730) **"MASPEX" Sp. z o. o.**, ul. Chopina 10, Wadowice, PL
(740) VYSKOČIL, KROŠLÁK a spol. Advokátní a patentová kancelář, Dana Lukajová, Petrská 12, Praha 1, 11000
(510) (32) ovocné nápoje, nápoje s příchutí ovoce.
(511) 32
(210) O-109018

(111) **203080**
(220) 04.04.1996
(151) 26.08.1997
(540)



(730) **JISTOTA s.r.o.**, Prvomájová 1354/6, Praha 5 - Radotín, 15300, CZ
(510) (9) docházkové a přístupové systémy, ochrana zboží, CCTV sledovací okruhy a elektrická požární signalizace; (37) dodávky, montáže a údržba elektrických signalizačních zařízení do objektů a automobilů; (42) poradenství, projekty elektrických signalizačních zařízení.
(511) 9, 37, 42
(210) O-110079

(111) **203399**
(220) 20.03.1995
(151) 23.09.1997



(730) **Železniční opravovna a strojárne Zvolen, a.s.**, Moťovská cesta 259/11, Zvolen, 96003, SK
(740) Ing. Walter Jiří, Počernická 54, Praha 10, 10800
(510) (7) stroje na zpracování a obrábění dřeva; (9) elektrická a elektronická zařízení; (12) kolejová vozidla motorová i nemotorová; (36) pronájem nemovitostí; (37) rekonstrukce a inovace kolejových motorových a nemotorových vozidel, zřizování železničních telekomunikačních a radiových sítí; (38) provozování železničních telekomunikačních a radiových sítí; (41) poskytování výchovných a zábavných služeb v kulturních zařízeních; (42) poskytování restauračních a ubytovacích služeb, poskytování metrologických, defektoskopických, diagnostických, geodetických a kartografických služeb, automatické zpracování dat.
(511) 7, 9, 12, 36, 37, 38, 41, 42
(210) O-98455

(111) **203433**
(220) 02.05.1995
(151) 23.09.1997
(540)



(730) **Advanced Micro Devices, Inc.**, Sunnyvale, CA, US
(740) Společná advokátní kancelář Všetěčka Zelený Švorčík Kalenský a partneři, JUDr. Otakar Švorčík, Hálkova 2, Praha 2, 12000
(510) (9) polovodiče, integrované obvody, mikroprocesory, počítačové desky a počítačový software.
(511) 9
(210) O-99807

(111) **203434**
(220) 02.05.1995
(151) 23.09.1997
(540)

ADVANCED MICRO DEVICES

(730) **Advanced Micro Devices, Inc.**, Sunnyvale, CA, US
(740) Společná advokátní kancelář Všetěčka Zelený Švorčík Kalenský a partneři, JUDr. Otakar Švorčík, Hálkova 2, Praha 2, 12000
(510) (9) polovodiče, integrované obvody, mikroprocesory, počítačové desky a počítačový software.
(511) 9
(210) O-99810

(111) **203438**
(220) 11.05.1995
(151) 23.09.1997
(540)



(730) **RAPA, s.r.o.**, Nový svět 776, Bzenec, 69681, CZ

(740) Ing. Kendereški Dušan, patentový zástupce, Lidická 51, Brno, 60200
(510) (29) konzervářské výrobky na bázi ovoce a zeleniny, lesních plodů, planých plodů, hub a bylin upravených ke krátkodobému nebo dlouhodobému uchovávání; (42) vývoj konzervářských výrobků.
(511) 29, 42
(210) O-100045

(111) **203439**
(220) 11.05.1995
(151) 23.09.1997
(540)

GOLIÁŠ

(730) **RAPA, s.r.o.**, Nový svět 776, Bzenec, 69681, CZ
(740) DADEJ, GHEORGHIU, KENDEREŠKI Patentová a známková kancelář, Ing. Dušan Kendereški, Lidická 51, Brno, 60200
(510) (29) zeleninový salát se žampiony.
(511) 29
(210) O-100060

(111) **203440**
(220) 11.05.1995
(151) 23.09.1997
(540)

Puszta salát

(730) **RAPA, s.r.o.**, Nový svět 776, Bzenec, 69681, CZ
(740) DADEJ, GHEORGHIU, KENDEREŠKI Patentová a známková kancelář, Ing. Dušan Kendereški, Lidická 51, Brno, 60200
(510) (29) sterilovaný zeleninový salát.
(511) 29
(210) O-100062

(111) **203446**
(220) 24.05.1995
(151) 23.09.1997
(540)

ROGANA

(730) **backaldrin s.r.o.**, Na Zelené 2352, Kladno, 27201, CZ
(740) Ing. Reichel Pavel, Lopatecká 14, Praha 4, 14700
(510) (30) pekařské suroviny, pekařské přísady, obzvláště pekařské prostředky, pekařské pomocné prostředky, aroma a esence.
(511) 30
(210) O-100529

(111) **203447**
(220) 24.05.1995
(151) 23.09.1997
(540)

SUPER HT

(730) **backaldrin s.r.o.**, Na Zelené 2352, Kladno, 27201, CZ
(740) Ing. Reichel Pavel, Lopatecká 14, Praha 4, 14700
(510) (30) pekařské suroviny, pekařské přísady, obzvláště pekařské prostředky, pekařské pomocné prostředky, aroma a esence.
(511) 30
(210) O-100530

(111) **203448**
(220) 24.05.1995
(151) 23.09.1997
(540)

QUICK

(730) **backaldrin s.r.o.**, Na Zelené 2352, Kladno, 27201, CZ
(740) Ing. Reichel Pavel, Lopatecká 14, Praha 4, 14700
(510) (30) pekařské suroviny, pekařské přísady, obzvláště pekařské prostředky, pekařské pomocné prostředky, aroma a esence.
(511) 30
(210) O-100532

(111) **203449**
(220) 24.05.1995
(151) 23.09.1997
(540)

KONDIBACK

(730) **backaldrin s.r.o.**, Na Zelené 2352, Kladno, 27201, CZ
(740) Ing. Reichel Pavel, Lopatecká 14, Praha 4, 14700
(510) (30) pekařské suroviny, pekařské přísady, obzvláště pekařské prostředky, pekařské pomocné prostředky, aroma a esence.
(511) 30
(210) O-100533

(111) **204287**
(220) 18.05.1995
(151) 30.10.1997
(540)

HYDROWIN

(730) **HYDROPROJEKT, CZ a. s.**, Tábořská 31, Praha 4, 14016, CZ
(740) ROTT, RŮŽIČKA & GUTTMANN Patentová, známková a advokátní kancelář, JUDr. Vladimír Rott, Nad Štolou 12, Praha 7, 17000
(510) (9) softwarové produkty; (42) software - tvorba počítačových programů.
(511) 9, 42
(210) O-100305

(111) **204288**
(220) 18.05.1995
(151) 30.10.1997
(540)

WINPROJEKT

(730) **HYDROPROJEKT CZ a. s.**, Tábořská 31, Praha 4, 14016, CZ
(740) ROTT, RŮŽIČKA & GUTTMANN Patentová, známková a advokátní kancelář, JUDr. Vladimír Rott, Nad Štolou 12, Praha 7, 17000
(510) (9) softwarové produkty; (42) software - tvorba počítačových programů.
(511) 9, 42
(210) O-100306

(111) **204290**
(220) 19.05.1995
(151) 30.10.1997
(540)



(730) **Teplická strojírna s. r. o.**, Hřbitovní 723, Teplice, 41503, CZ
(740) Šachta, Zmeškal & partneři, Ing. Václav Kratochvíl, patentový zástupce, Radlická 28/663, Praha 5, 15000
(510) (6) ocelové konstrukce, mosty, potrubí, zámečnické a kovářské výrobky, výrobky tvážené z oceli, výrobky z taženého kovu, výrobky z kovu neobsažené v jiných třídách; (7) mosty, výtahy, zdvihací přístroje, zdviháky, obráběcí stroje, tepelné stroje a motory, zařízení pro odplynování napájecí vody, kondenzační zařízení, napájecí zařízení parních kotlů; (13) zbraně, střelivo, pyrotechnické výrobky; (20) nábytek, výrobky ze dřeva; (35) činnost účetních poradců a organizačních a ekonomických poradců, obchodní a zprostředkovatelská služba; (37) údržba, opravy, rekonstrukce a modernizace, údržbářské práce, údržba výrobků všeho druhu, truhlářské práce; (40) kovoobrábění, broušení a leštění kovů, slévání železných i neželezných obecných kovů; (42) defektoskopie kovů, projektová činnost, ubytovací zařízení, půjčování zbraní, střeliva a pyrotechnických výrobků, zřizování a provoz střelnic, odborné porady, konstruktérské práce v oblasti stavebnictví a strojírenství a poradenské služby v této oblasti.
(511) 6, 7, 13, 20, 35, 37, 40, 42

(210) O-100370

(111) **204291**
(220) 19.05.1995
(151) 30.10.1997
(540)

- (730) **Teplická strojírna s. r. o.**, Hřbitovní 723, Teplice, 41503, CZ
(740) Šachta, Zmeškal & partneři, Ing. Václav Kratochvíl, patentový zástupce, Radlická 28/663, Praha 5, 15000
- (510) (6) ocelové konstrukce, mosty, potrubí, zámečnické a kovářské výrobky, výrobky tvářené z oceli, výrobky z taženého kovu, výrobky z kovu neobsažené v jiných třídách; (7) mosty, výtahy, zdvihací přístroje, zdviháky, obráběcí stroje, tepelné stroje a motory, zařízení pro odplynování napájecí vody, kondenzační zařízení, napájecí zařízení parních kotlů; (13) zbraně, střelivo, pyrotechnické výrobky; (20) nábytek, výrobky ze dřeva; (35) činnost účetních poradců a organizačních a ekonomických poradců, obchodní a zprostředkovatelská služba; (37) údržba, opravy, rekonstrukce a modernizace, údržbářské práce, údržba výrobků všeho druhu, truhlářské práce; (40) kovoobrábění, broušení a leštění kovů, slévání železných i neželezných obecných kovů; (42) defektoskopie kovů, projektová činnost, ubytovací zařízení, půjčování zbraní, střeliva a pyrotechnických výrobků, zřizování a provoz střelnic, odborné porady, konstruktérské práce v oblasti stavebnictví a strojírenství a poradenské služby v této oblasti.
- (511) 6, 7, 13, 20, 35, 37, 40, 42
(210) O-100371

(111) **204292**
(220) 22.05.1995
(151) 30.10.1997
(540)**Ottův slovník naučný**

- (730) **Ladislav Horáček - Nakladatelství Paseka**, Ibsenova 3, Praha 2, 12000, CZ
ARGO spol. s r.o., Miličova 13, Praha 3, 13000, CZ
- (740) Miroslav Petr Ziegrosser, Topolová 807, Prachatice, 38301
- (510) (9) veškeré audio a audiovideo záznamy a nosiče jako CD-ROMy, magnetické nosiče; (16) slovníky, encyklopedie, naučná literatura, učebnice a skripta; (41) vzdělávací pořady a přednášky.
- (511) 9, 16, 41
(210) O-100433

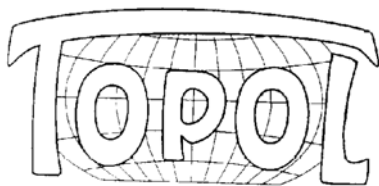
(111) **204301**
(220) 30.05.1995
(151) 30.10.1997
(540)

- (730) **Topol Software, s.r.o.**, Fantova 1791, Praha 5, 15500, CZ
(740) PATENTSERVIS Praha a.s., Jivenská 1273/1, Praha 4, 14021
(510) (9) geoinformační systémy na nosičích; (42) tvorba software

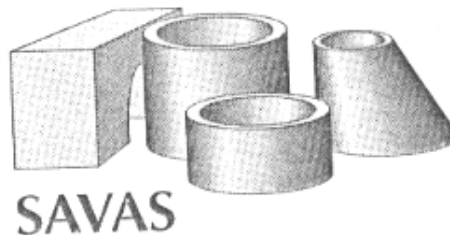
(511) geoinformačních systémů.
9, 42
(210) O-100707(111) **204318**
(220) 21.06.1995
(151) 30.10.1997
(540)

- (730) **SAVAS s.r.o.**, Pražská 87, Beroun, 26601, CZ
(740) JUDr. Aleš Zábrš, advokát a patentový zástupce, Na Beránce 2, Praha 6, 16000
- (510) (6) ocelové konstrukce; (19) stavební materiály, zejména cementářské výrobky jako skruže, zákrytové desky, vstupní šachty, základové bloky, tvárnice všeho druhu, schodové stupně; (37) stavby a opravy, těžba surovin, zejména písku a kamene; (39) přepravní činnost; (40) zpracování surovin, zejména písku a kamene; (42) poradenská a investiční činnost, zejména v oblasti stavebnictví.
- (511) 6, 19, 37, 39, 40, 42
(210) O-101423

(111) **204319**
(220) 21.06.1995
(151) 30.10.1997
(540)**SAVAS**

- (730) **SAVAS s.r.o.**, Pražská 87, Beroun, 26601, CZ
(740) JUDr. Aleš Zábrš, advokát a patentový zástupce, Na Beránce 2, Praha 6, 16000
- (510) (6) ocelové konstrukce; (19) stavební materiály, zejména cementářské výrobky jako skruže, zákrytové desky, vstupní šachty, základové bloky, tvárnice všeho druhu, schodové stupně; (37) stavby a opravy, těžba surovin, zejména písku a kamene; (39) přepravní činnost; (40) zpracování surovin, zejména písku a kamene; (42) poradenská a investiční činnost, zejména v oblasti stavebnictví.
- (511) 6, 19, 37, 39, 40, 42
(210) O-101424

(111) **204320**
(220) 22.06.1995
(151) 30.10.1997
(540)**EKM**

- (730) **Elektro Kroměříž, s.r.o.**, Kaplanova 2066/2B, Kroměříž, 76701, CZ
(740) Patentová a známková kancelář, Ing. Jaromír Příkryl, Včelín 1161, Hulín, 76824
- (510) (9) rozvaděče nízkého napětí, rozvaděče elektrického proudu, veškerý elektromateriál k výrobě rozvaděčů nízkého napětí, veškeré elektrické vodiče, elektrické rozvodné desky, elektrické dráty; (17) elektrický izolační materiál, elektrické izolátory; (37) montáž, oprava a údržba rozvaděčů nízkého napětí a elektrického proudu.
- (511) 9, 17, 37
(210) O-101450

(111) **204365**
(220) 11.08.1995
(151) 30.10.1997
(540)**PEVNOSTI**

- (730) **Ing. Jan Škoda**, Karlov 190, Dvůr Králové nad Labem, 54401, CZ
(510) (16) neperiodické publikace.
(511) 16

(210) O-102725

(111) **204405**
(220) 19.09.1995
(151) 30.10.1997
(540)

RECOFOL

(730) **SCHERING OY**, Pansiontie 47, Turku, FI
(740) **PATENTSERVIS Praha a.s.**, Jivenská 1273/1, Praha 4, 14021
(510) (5) farmaceutické přípravky pro užití v anestézii.
(511) 5
(210) O-103975

(111) **204435**
(220) 25.10.1995
(151) 30.10.1997
(540)

NATURAL SEA BEAUTY

(730) **L' Oreal Israel Ltd.**, 1 Hazoren Street P.O.Box 8460, Netanya 42506, IL
(740) Čermák Hořejš Myslí a spol., JUDr. Jan Matějka, Národní 32, Praha 1, 11000
(510) (3) parfumerie, toaletní potřeby, éterické oleje, kosmetika, emulze, krémy pro ošetření obličeje a těla, vlasová kosmetika, koupelové soli.
(511) 3
(210) O-105220

(111) **204476**
(220) 23.11.1995
(151) 30.10.1997
(540)

COKE

(730) **The Coca-Cola Company**, Coca-Cola Plaza, Atlanta, GA, US
(740) Zeiner & Zeiner, v. o. s., Mgr. David Řehák, advokát, Maiselova 15, Praha 1, 11000
(510) (6) obecné kovy v surovém a polozpracovaném stavu a jejich slitiny, kotvy, kovářiny, zvony, stavební materiál z válcovaného a litého kovu, kolejnice a jiný kovový materiál pro železnice, řetězy (s výjimkou hnacích řetězů pro vozidla), kovové kabely a neelektrické dráty, zámečnické výrobky, kovové roury, nedobytné pokladny a schránky, ocelové kuličky, podkovy, hřebíky a šrouby, jiné výrobky z kovu (nikoliv z drahých kovů) neobsažené v jiných třídách, rudy; (27) koberce, rohože, rohožky a jiné podlahové krytiny, tapety (kromě textilu).
(511) 6, 27
(210) O-106212

(111) **204477**
(220) 23.11.1995
(151) 30.10.1997
(540)



(730) **The Coca-Cola Company**, Coca-Cola Plaza, Atlanta, GA, US
(740) Zeiner & Zeiner, v. o. s., Mgr. David Řehák, advokát, Maiselova 15, Praha 1, 11000
(510) (6) obecné kovy v surovém a polozpracovaném stavu a jejich slitiny, kotvy, kovářiny, zvony, stavební materiál z válcovaného a litého kovu, kolejnice a jiný kovový materiál pro železnice, řetězy (s výjimkou hnacích řetězů pro vozidla), kovové kabely a neelektrické dráty, zámečnické výrobky, kovové roury, nedobytné pokladny a schránky, ocelové kuličky, podkovy, hřebíky a šrouby, jiné výrobky z kovu (nikoliv z drahých kovů) neobsažené v jiných třídách, rudy; (27) koberce, rohože, rohožky a jiné podlahové krytiny, tapety (kromě textilu).
(511) 6, 27
(210) O-106213

(111) **204514**
(220) 13.12.1995
(151) 30.10.1997
(540)



(730) **ALEXANDER DUCKHAM & CO., LIMITED**, Chertsey Road, Sunbury on Thames, Middlesex, GB
(740) Společná advokátní kancelář Vsetečka Zelený Švorčík Kalenský a partneři, JUDr. Miloš Vsetečka, Hálkova 2, Praha 2, 12000
(510) (1) chemické výrobky pro užití v průmyslu, hydraulické kapaliny, brzdové kapaliny, mrazuvzdorné kapaliny a chladiva pro motory, aditiva pro pohonné hmoty a lubrikanty; (4) průmyslové oleje a maziva (nikoli však jedlé oleje a tuky a éterické oleje), lubrikanty, pohonné hmoty a paliva; (37) údržba, opravy, mazání, čištění, leštění a mytí motorových vozidel, antikorozi úpravy motorových vozidel, lakování motorových vozidel, servis a opravy pneumatik, služby pro servisní stanice vozidel, konstruování dílen a mazacích linek, instalace, údržba a opravy dílenského a mazacího zařízení a vybavení pro vozidla, opravy a údržba čerpadel, instalace a údržba počítačů určených pro elektronickou kontrolu řízení dílen, mazacích linek, skladů oleje jakož i údržby, oprav a mazání vozidel, malování, opravy a instalace štítků a značek.
(511) 1, 4, 37
(210) O-106858

(111) **204571**
(220) 24.01.1996
(151) 30.10.1997
(540)



(730) **DEV COMPANY s. r. o.**, Dvořákova 26, Ostrava, 70200, CZ
(740) TETRAPAT, RNDr. Zdeňka Halaxová, Horní náměstí 7, Olomouc, 77200
(510) (1) umělé pryskyřice v surovém stavu, plastické hmoty v surovém stavu; (2) ochranné výrobky proti korozi přírodní pryskyřice v surovém stavu; (37) stavebnictví, opravy, instal. práce ochrana proti vlhkosti.
(511) 1, 2, 37
(210) O-107957

(111) **204772**
(220) 06.05.1996
(151) 30.10.1997
(540)



ASOCIACE
ENERGETICKÝCH
MANAŽERŮ

(730) **Asociace energetických manažerů**, Partyzánská 7, Praha 7 - Holešovice, 17005, CZ

- (510) (35) propagační činnost; (42) služby právní, řešerše vědecké a průmyslové, služby, které nemohou být zařazeny do jiné třídy tj. služby poskytované individuálně nebo kolektivně z titulu člena nějaké organizace, které vyžadují vysoký stupeň duševní činnosti a vstahující se na teoretické nebo praktické aspekty Komplexních oblastí lidského úsilí.
- (511) 35, 42
(210) O-111038

- (111) **204822**
(220) 23.05.1996
(151) 30.10.1997
(540)

PLETÁČEK

- (730) **SYRMEX spol. s r.o.**, Bratrská 1092, Lipník nad Bečvou, 75131, CZ
- (740) Ing. Pavel Nádvořník, Sokola Tůmy 1, Ostrava - Hulváky, 70900
- (510) (5) výrobky diabetické k lékařským účelům, potraviny pro děti a batolata; (29) potraviny, potravinářské výrobky a nápoje spadající do této třídy, maso, maso v jateční úpravě, masové výtažky, masné a uzenářské výrobky, ryby, drůbež, zvěřina, konzervované, sušené a vařené ovoce a zelenina, rosoly, zavařeniny, vejce, mléko a jiné mlékařské výrobky, jedlé oleje a tuky, potraviny v konzervách; (30) káva, čaj, kakao, cukr, rýže, tapioka, ságo, kávové náhražky, mouka a obilní přípravky, chléb, sušenky, suchary, koláče, jemné pečivo a cukrovinky, zmrzlina, med, sirup z melasy, kvasnice, prášky do pečiva, sůl, hořčice, ocet, chuťové omáčky, koření, led na chlazení.
- (511) 5, 29, 30
(210) O-111561

- (111) **205248**
(220) 06.12.1995
(151) 10.11.1997
(540)

LIVIA

- (730) **ALPHADUCT, a.s.**, Na Příkopě 12, Praha 1, 11000, CZ
- (740) JEHNE, VODÁK a partneři, JUDr. Robert Jehne, Školská 32, Praha 1, 11000
- (510) (29) maso, ryby, drůbež, zvěřina, masové výtažky, konzervované, sušené a vařené ovoce a zelenina, rosoly, zavařeniny, vejce, mléko a mlékařské výrobky, jedlé oleje a tuky, potraviny v konzervách, nálevy na saláty; (30) káva, čaj, kakao, cukr, rýže, tapioka, ságo, kávové náhražky, mouka a obilní výrobky, chléb, sušenky, suchary, koláče, jemné pečivo a cukrovinky, zmrzlina, med, sirup z melasy, kvasnice, prášky do pečiva, sůl, hořčice, pepř, ocet, chuťové omáčky, koření; (32) piva, nápoje a šňávy ovocné, šumivé a jiné nealkoholické nápoje, sirupy a jiné přípravky k přípravě nápojů.
- (511) 29, 30, 32
(210) O-106640

- (111) **205309**
(220) 19.05.1995
(151) 21.11.1997
(540)

TESAS - Teplická strojírna

- (730) **Teplická strojírna s. r. o.**, Hřbitovní 723, Teplice, 41503, CZ
- (740) Šachta, Zmeškal & partneři, Ing. Václav Kratochvíl, patentový zástupce, Radlická 28/663, Praha 5, 15000
- (510) (6) ocelové konstrukce, mosty, potrubí, zámečnické a kovářské výrobky, výrobky tvářené z oceli, výrobky z taženého kovu, výrobky z kovu neobsažené v jiných třídách; (7) mosty, zdvihací přístroje, zdviháky, tepelné stroje a motory, zařízení pro odplynování napájecí vody, kondenzační zařízení, napájecí zařízení parních kotlů; (13) zbraně, střelivo, pyrotechnické výrobky; (20) nábytek, výrobky ze dřeva; (35) činnost účetních poradců a organizačních a ekonomických poradců, obchodní a zprostředkovatelská služba; (37) údržba, opravy, rekonstrukce a modernizace všech uvedených strojů a zařízení, truhlářské práce; (40) kovoobrábění, broušení a leštění kovů, slévání železných i neželezných obecných kovů; (42) defektoskopie kovů, projektová činnost, ubytovací zařízení, půjčování zbraní, střeliva a pyrotechnických výrobků, zřizování a provoz střelnice, odborné porady, konstruktérské práce v oblasti stavebnictví a

- strojírenství a poradenské služby v této oblasti.
- (511) 6, 7, 13, 20, 35, 37, 40, 42
(210) O-100369

- (111) **205311**
(220) 31.05.1995
(151) 21.11.1997
(540)



- (730) **HET spol. s r.o.**, Ohnič čp. 14, 41765, CZ
- (740) Ing. Walter Jiří, Počernická 54, Praha 10, 10800
- (510) (1) výrobky chemické, pryskyřice, hnojiva, lepidla; (2) nátěrové hmoty, barvy, laky, ředidla, mořidla; (3) přípravky čisticí, bělicí a prací, výrobky voňavkářské; (17) výrobky z plastů, výrobky z gumy a osinku, tmely hydroizolační; (19) tmely pro stavebnictví a polotovary související s výrobou uvedených výrobků a materiály pro stavebnictví (např. cement, sádra, křída, kaolin apod.).
- (511) 1, 2, 3, 17, 19
(210) O-100727

- (111) **205397**
(220) 07.11.1995
(151) 21.11.1997
(540)



- (730) **AVNET, INC.**, 80 Cutter Mill Road, GREAT NECK, 11021, NY, US
- (740) Společná advokátní kancelář Všetěčka Zelený Švorčík Kalenský a partneři, JUDr. Pavel Zelený, Hálkova 2, Praha 2, 12000
- (510) (9) elektronické motory, jejich části a příslušenství, přístroje pro řízení topení, váhy, elektrické a elektronické zkušební nástroje, energetické zdroje, elektronická zaznamenávací zařízení, elektronické zkušební vybavení, fotoelektrická zařízení, osciloskopy, zařízení pro vinutí cívek, zástrčky a svorkovnice, vypínače, časovací zařízení, transformátory, elektrické dráty, kabely a zástrčky, zásuvky a terminály pro použití s nimi, polovodičová zařízení, mikroprocesory a krystaly, optoelektronická zařízení, elektronické panely pro sestavy částí, které jsou na nich upraveny, pro vytváření elektronických zařízení, pasivní části (elektrické konektory a odpory), počítačové výrobky a počítačové systémy; (39) dopravní informace, uchovávání informací, balení, doprava, uchovávání a dodávání zboží, nakládání, sestavování, skladování, profesionální nekomerční poradenství, včetně technických a logistických poradenských služeb pro skladovací, bednicí a rozdělovací zařízení, dopravu a doručování zvláště elektronických a elektrických přístrojů, nástrojů a součástí, počítačových výrobků a počítačového programování.
- (511) 9, 39
(210) O-105677

- (111) **205429**
(220) 22.01.1996
(151) 21.11.1997

(540)



- (730) **MATANA a.s.**, Malá Štupartská 1/646, Praha 1, 11000, CZ
(510) (35) činnost ekonomických poradců; (36) realitní činnost; (42) cestovní ruch, ubytovací služby, stravovací služby.
(511) 35, 36, 42
(210) O-107823

- (111) **205467**
(220) 20.02.1996
(151) 21.11.1997
(540)

TOPOL

- (730) **Topol Software, s.r.o.**, Fantova 1791, Praha 5, 15500, CZ
(740) PATENTSERVIS Praha a.s., Jivenská 1273/1, Praha 4, 14021
(510) (9) geoinformační systémy (software); výpočetní technika; (35) geoinformační servis; (42) tvorba a poskytování geoinformačních systémů (software).
(511) 9, 35, 42
(210) O-108692

- (111) **206079**
(220) 17.10.1995
(151) 30.12.1997
(540)

CLOETTA GULDNOUGAT

- (730) **Cloetta Fazer AB**, Box 735, STOCKHOLM, 10135, SE
(740) TRAPLOVÁ-HAKR-KUBÁT Advokátní a patentová kancelář, JUDr. Jarmila Traplová, Přístavní 24, Praha 7, 17000
(510) (30) cukrovinky, bonbóny, čokoláda a čokoládové bonbóny.
(511) 30
(210) O-104952

- (111) **206080**
(220) 17.10.1995
(151) 30.12.1997
(540)

CLOETTA CENTER

- (730) **Cloetta Fazer AB**, Box 735, STOCKHOLM, 10135, SE
(740) TRAPLOVÁ-HAKR-KUBÁT Advokátní a patentová kancelář, JUDr. Jarmila Traplová, Přístavní 24, Praha 7, 17000
(510) (30) cukrovinky, bonbóny, čokoláda a čokoládové bonbóny.
(511) 30
(210) O-104953

- (111) **206116**
(220) 21.02.1996
(151) 30.12.1997
(540)



- (730) **CCS Česká společnost pro platební karty a.s.**, Chlumčanského 497/5, Praha 8 - Libeň, 18021, CZ
(740) Zastupování bylo zrušeno. .
(510) (9) elektronika, výpočetní technika, telekomunikační technika, elektrické stroje, elektrické přístroje, elektronická zařízení; (37) instalace a opravy elektrických strojů a přístrojů, instalace a opravy elektronických zařízení, zřizování, montáž, údržba a servis telekomunikačních zařízení; (42) projektování elektrických zařízení, automatizované zpracování dat, poskytování software /prodej hotových programů na základě

smlouvy s autory nebo vyhotovování programů na zakázku/.

- (511) 9, 37, 42
(210) O-108760

- (111) **206161**
(220) 11.04.1996
(151) 30.12.1997
(540)

SKYNET

- (730) **SkyNet, a. s.**, Hybešova 726/42, Brno, 60200, CZ
(740) Ing. Dohnal Jiří, patentový zástupce, Nedbalova 29, Brno, 62300
(510) (9) reprodukcni elektrotechnika, její části, příslušenství a náhradní díly, přístroje a nástroje k vědeckým a laboratorním účelům, přístroje a nástroje navigační, měřicí, geodetické, pro bezdrátovou telegrafii, signalizační, kontrolní, dohlížecí, zabezpečovací a k přenášení rozkazů, přístroje fotografické, kinematografické, optické, promítací, zvětšovací, jejich příslušenství, doplňky a náhradní díly, přístroje a nástroje k vážení, záchranné a učební, přístroje pro záznam, zesilování, reprodukci a přenos písma, zvuku a obrazu, videorekordéry, videokamery, zvukové a zvukově obrazové nosiče, kancelářská technika, zejména počítače, jejich periferní vybavení včetně diskové jednotky pro uchování programu, diskové paměti, jednotky pro vnitřní řízení a jednotky pro obvodové postupy, počítačové programy na magnetických nosičích a ostatní příslušenství počítačů, databanky, faxové přístroje, kopírovací technika, telefonní přístroje včetně v kombinaci se záznamníky, elektronické kalkulačky apod., elektrická zařízení a přístroje včetně elektroinstalačního materiálu, elektromechanická zařízení pro domácnost určená k čištění, leštění, žehlení, vážení apod., přístroje pro úpravu vlasů, hasicí přístroje, automaty uváděné v činnost vhozením mince, známky nebo vložením karty, polovodičové výrobky, monočlánky, alkalické články, akumulátory, speciální pouzdra na přístroje uvedené v této třídě, ostatní výrobky slaboproudé elektrotechniky zařazené do této třídy, speciální pouzdra pro přístroje a nástroje, které jsou zařazené do této třídy, sluneční brýle a optické zboží včetně pouzder, obleky pro potápěče, dýchací přístroje, bezpečnostní a záchranné oděvy; (38) spoje, pošta, doručování dopisů, dálkopisná služba, dálkové telefonické spoje, provozování spojových sítí, radiotelegrafie, sběr doručování zpráv, telegramní služby, přenos zvuku a obrazů; (42) konstruktérské práce v oblasti stavebnictví, strojírenství a elektrotechniky, poradenské služby v této oblasti, inženýrsko-technická činnost v oblasti tvorby a poskytování software, překladatelské služby, pátrání v právních záležitostech, inženýrsko-technické a právní průzkumy v otázkách ochranných práv, technické poradenství a vypracování posudků, pronájem zařízení pro zpracování dat, pronájem prodejních automatů, obchodování s průmyslovými právy, zkušebnictví zboží, zejména výpočetní, kancelářské a reprodukcni techniky.
(511) 9, 38, 42
(210) O-110215

- (111) **206727**
(220) 19.05.1995
(151) 26.01.1998
(540)

TESAS

- (730) **Teplická strojírna s. r. o.**, Hřbitovní 723, Teplice, 41503, CZ
(740) Šachta, Zmeškal & partneři, Ing. Václav Kratochvíl, patentový zástupce, Radlická 28/663, Praha 5, 15000
(510) (6) ocelové konstrukce, mosty, potrubí, zámečnické a kovářské výrobky tvářené z oceli, výrobky z taženého kovu, výrobky z kovu neobsažené v jiných třídách; (7) mosty, zařízení pro odplyňování napájecí vody, kondenzační zařízení, napájecí zařízení parních kotlů; (13) zbraně, střelivo a pyrotechnické výrobky; (20) nábytek, výrobky ze dřeva; (35) činnost účetních poradců a organizačních a ekonomických poradců, obchodní a zprostředkovatelská služba; (37) údržba, opravy, rekonstrukce a modernizace všech uvedených strojů a zařízení, truhlářské práce; (40) kovoobrábění, broušení a leštění kovů; slévání železných i neželezných obecných kovů; (42) defektoskopie kovů, projektová činnost, ubytovací zařízení, půjčování zbraní, střeliva a pyrotechnických výrobků, zřizování a provoz střelnic, odborné porady, konstruktérské práce v oblasti stavebnictví a

(511) strojírenství a poradenské služby v této oblasti. (540)
(111) 6, 7, 13, 20, 35, 37, 40, 42
(210) O-100368

(111) **206769**
(220) 03.11.1995
(151) 26.01.1998
(540)



(730) **ZP Šumvald a. s.**, Šumvald 22, Šumvald, 78385, CZ
(740) TETRAPAT, RNDr. Zdeňka Halaxová, Horní náměstí 7, Olomouc, 77200
(510) (30) obilní přípravky, extrudované potraviny.
(511) 30
(210) O-105549

(111) **206773**
(220) 14.11.1995
(151) 26.01.1998
(540)



(730) **LAPOS PZ spol. s r.o.**, Místecká 1660, Frenštát pod Radhoštěm, 74401, CZ
(740) Ing. Rylková Iva, Polská 1525, Ostrava-Poruba, 70800
(510) (7) pračky, ždímačky, myčky nádobí; (11) zařízení pro vaření a chlazení, mrazicí zařízení, mikrovlnné trouby, sušičky nádobí; (36) leasing na výše uvedené výrobky.
(511) 7, 11, 36
(210) O-105911

(111) **206847**
(220) 11.04.1996
(151) 27.01.1998
(540)

JISTOTA

(730) **JISTOTA s.r.o.**, Prvomájová 1354/6, Praha 5 - Radošín, 15300, CZ
(510) (9) signalizační zařízení EZS+EPS+CCTV okruhů + systémy kontroly vstupu + autoarmy; (37) montáže signalizačních zařízení + TV okruhů + systémy kontroly vstupu (EZS, EPS, autoarmy, ochrana zboží, CCTV); (42) poradenství a projektová činnost na signalizační zařízení+ televizní okruhy+systémy kontroly vstupu (EZS, EPS, autoarmy, ochrana zboží, CCTV).
(511) 9, 37, 42
(210) O-110218

(111) **206878**
(220) 06.05.1996
(151) 27.01.1998



(730) **DŘEVOTVAR St. Hradiště, spol. s r. o.**, Fáblovka čp.400, Staré Hradiště, 53352, CZ
(740) Ing. Jiří Střelák, Pařížská 17, Praha 1, 11000
(510) (20) nábytek; (24) tkaniny, pokrývky.
(511) 20, 24
(210) O-111048

(111) **207367**
(220) 24.05.1995
(151) 25.02.1998
(540)

WIENER NOTE

(730) **backaldrin s.r.o.**, Na Zelené 2352, Kladno, 27201, CZ
(740) Ing. Reichel Pavel, Lopatecká 14, Praha 4, 14700
(510) (30) pekařské suroviny, pekařské přísady, obzvláště pekařské prostředky, pekařské pomocné prostředky, aroma a esence.
(511) 30
(210) O-100531

(111) **207555**
(220) 30.04.1996
(151) 25.02.1998
(540)

STAROMĚSTSKÁ RESTAURACE

(730) **Josef Kříž**, Staroměstské nám. 549/19, Praha 1 - Staré Město, 11000, CZ
(740) Ing. Pavel Nádvorník, Sokola Tůmy 1, Ostrava - Hulváky, 70900
(510) (42) hostinská a restaurační činnost, restaurační služby.
(511) 42
(210) O-110879

(111) **208120**
(220) 27.04.1995
(151) 25.03.1998
(540)

SPZ

(730) **Milk Computers s. r. o.**, Františka Křížka 28, Praha 7, 17000, CZ
(740) ROTT, RŮŽIČKA & GUTTMANN Patentová, známková a advokátní kancelář, JUDr. Vladimír Rott, Nad Štolou 12, Praha 7, 17000
(510) (9) software - kniha jízdy; (42) programování na počítačích související s uvedenými výrobky.
(511) 9, 42
(210) O-99756

(111) **208132**
(220) 23.08.1995
(151) 25.03.1998
(540)

DŮM A ZAHRADA

(730) **PELTON, s.r.o.**, Vlastina 23, Praha 6, 16100, CZ
(740) Advokátní, patentová a známková kancelář Kudrlička a Sedlák, Ing. Sedlák Jiří, Pražská 58, České Budějovice, 37004
(510) (16) tiskoviny a polygrafické výrobky všeho druhu; (35) propagační, reklamní a inzertní činnost a marketing, (41) vydávání a rozšiřování tiskovin a polygrafických výrobků.
(511) 16, 35, 41
(210) O-103062

(111) **208199**
(220) 22.03.1996
(151) 25.03.1998

(540)



- (730) **VUMS DataCom s. r. o.**, Rozšířená 2159/15, Praha 8, 18200, CZ
(510) (9) poskytování software, prodej hotových programů a modemů; (16) publikace ve výpočetní technice; (42) automatizované zpracování dat, poradenská činnost v oboru výpočetní techniky.
(511) 9, 16, 42
(210) O-109685

- (111) **208203**
(220) 26.03.1996
(151) 25.03.1998
(540)



- (730) **Helena Jarkovská**, Letohradská 711/10, Praha 7 - Holešovice, 17000, CZ
(740) Ing. Pavel Nádvořník, Sokola Tůmy 1, Ostrava - Hulváky, 70900
(510) (41) profesionální školení instruktorů aerobiku.
(511) 41
(210) O-109753

- (111) **208313**
(220) 15.09.1995
(151) 25.03.1998
(540)



- (730) **MIK, s.r.o.**, Za ženskými domovy 127, Praha 5, 15000, CZ
(740) ČERVENKA, KLEINTOVÁ, TURKOVÁ Patentová, známková a právní kancelář, Mgr. Jana Turková, Budečská 6/974, Praha 2, 12000
(510) (29) nakládané, sušené a zavařované ovoce a zelenina; (31) čerstvé ovoce a zelenina; (32) nealkoholické nápoje, zejména ovocné nápoje a ovocné džusy, sirupy a ostatní přípravky pro přípravu nápojů.
(511) 29, 31, 32
(210) O-103854

- (111) **209357**
(220) 24.05.1995
(151) 27.05.1998
(540)

MULTIKORN

- (730) **backaldrin s.r.o.**, Na Zelené 2352, Kladno, 27201, CZ
(740) Ing. Reichel Pavel, Lopatecká 14, Praha 4, 14700
(510) (30) pekařské suroviny, pekařské přísady, obzvláště pekařské prostředky, pekařské pomocné prostředky, aroma a esence.
(511) 30
(210) O-100543

- (111) **209370**

- (220) 26.09.1995
(151) 27.05.1998
(540)

RAVAGO

- (730) **RAVAGO RESINEX CZ s. r. o.**, Přátelství 555, Praha 10 - Uhřetěves, 10400, CZ
(740) Ing. Pavel Nádvořník, Sokola Tůmy 1, Ostrava - Hulváky, 70900
(510) (1) lepidla pro stavebnictví; (17) nákup a prodej izolačních hmot; (19) nákup a prodej stavebních izolačních materiálů.
(511) 1, 17, 19
(210) O-104262

- (111) **209372**
(220) 27.09.1995
(151) 27.05.1998
(540)



CREDITANSTALT a.s.
Banka pro Váš úspěch

- (730) **Creditanstalt-Bankverein**, 6, Schottengasse, Vídeň, AT
(740) Čermák Hořejš Myslíl a spol., JUDr. Karel Čermák, advokát, Národní 32, Praha 1, 11000
(510) (36) služby finanční a peněžní.
(511) 36
(210) O-104299

- (111) **209384**
(220) 14.11.1995
(151) 27.05.1998
(540)

BRISK

- (730) **LAPOS PZ spol. s r.o.**, Místecká 1660, Frenštát pod Radhoštěm, 74401, CZ
(740) Ing. Rylková Iva, Polská 1525, Ostrava-Poruba, 70800
(510) (7) pračky, ždímačky, myčky nádobí; (11) zařízení pro vaření a chlazení, mrazicí zařízení, mikrovlnné trouby, sušičky nádobí; (36) leasing na výše uvedené výrobky.
(511) 7, 11, 36
(210) O-105910

- (111) **209450**
(220) 05.04.1996
(151) 27.05.1998
(540)



**ČERMÁK
PASÍŘSTVÍ**

- (730) **Vladimír Čermák - Umělecké pasířství**, Kozí 5, Praha 1, 11000, CZ
(740) Ing. Jiří Střelák, Pařížská 17, Praha 1, 11000
(510) (6) umělecké předměty z kovu; (40) pasířství.
(511) 6, 40
(210) O-110131

- (111) **210173**
(220) 09.05.1995

(151) 29.06.1998
(540)**PREVENSE**(730) **Constance Carroll Cosmetics plc**, 32 Gorseley Place, East Gillibrands, Skelmersdale, Lancashire WN8 9UP, GB
(740) **KOREJZOVÁ & SPOL. v.o.s.**, JUDr. Zdeňka Korejzová, Spálená 29, Praha 1, 11000
(510) (3) prostředky pro péči o kůži.
(511) 3
(210) O-99983reklamní agentury; (41) produkce audiovizuálních děl.
(511) 9, 35, 41
(210) O-110554(111) **210174**
(220) 24.05.1995
(151) 29.06.1998
(540)**ANIFARIN**(730) **backaldrin s.r.o.**, Na Zelené 2352, Kladno, 27201, CZ
(740) Ing. Reichel Pavel, Lopatecká 14, Praha 4, 14700
(510) (30) pekařské suroviny, pekařské přísady, obzvláště pekařské prostředky, pekařské pomocné prostředky, aroma a esence.
(511) 30
(210) O-100528(730) **TAURUS, družstvo**, Protivanov č.p. 175, 79848, CZ
(740) Ing. Dohnal Jiří, patentový zástupce, Nedbalova 29, Brno, 62300

(510) (7) stroje, vyjma strojů zemědělských, obráběcí stroje, motory (s výjimkou motoru pro osobní vozidla), spojky, soukolí, hnací řemeny, maznice, zemědělské nářadí, líhne pro vejce; (9) elektrické přístroje a rozvaděče nízkého napětí, výrobky a zařízení kontrolní, měřicí, řídicí a regulační techniky, rozvaděče nízkého napětí; (19) stavební materiály nekovové, včetně polozpracovaného žeziva, například na trámy, prkna, dřevěné panely, překližky, stavební sklo, např. skleněné cihly, tašky a dlaždice, přírodní kámen, umělý kámen, cement, vápno, malta, sádra, šterk, kameninové a cementové roury, stavební materiál pro stavbu cest, asfalt, směla, živice, neohebné trubky nekovové pro stavebnictví, přenosné konstrukce nekovové, přenosné domy, nekovové pomníky, krby; (20) nábytek včetně kovového a kempingového nábytku, broušená skla a zrcadla, rámy, výrobky ze dřeva, korku, třtiny, vrbového proutí, rohoviny, kosti slonoviny, kostic, želoviny, jantaru, perleti, mořské pěny, buničiny, pokud nejsou zahrnuty v jiných třídách, výrobky z náhražek těchto materiálů včetně výrobků z plastických hmot, pokud nejsou obsaženy v jiných třídách, například zámečnické výrobky nekovové, domovní schránky ani kovové ani zděné, ložní potřeby, matrace, žiněny, podhlavníky apod.; (22) lana, provazy, sítky, stany, plachty, plachtoviny, pytle, pokud nejsou obsaženy v jiných třídách, vycpávkový materiál jako žině, kapok, peří, mořská tráva apod., textilní materiály ze surových vláken; (29) konzervovaná, sušená a vařená zelenina a ovoce, želé, džemy a kompoty, vejce, mléko a jiné mlékařenské výrobky včetně mléčných nápojů, jedlé oleje a tuky, zelenina naložená v octě; (31) výrobky zemědělské, zahradnické, lesní a zrní, pokud nejsou uvedeny v jiných třídách, živá zvířata, čerstvé ovoce a zelenina, osivo, rostliny a umělé květiny, krmivo pro zvířata, slad; (35) pronájem kancelářských strojů a zařízení; (36) investiční činnost, správa pozemků, budov a bytů, bytových i nebytových prostor, zprostředkovávání obchodů s nemovitostmi a hypotékami, správa majetku, nákup, prodej a pronájem pozemků, budov a bytů, bytových i nebytových prostor, zprostředkovatelská a obstaravatelská činnost v souvisejících uvedených oborech včetně v oblasti nákupu a prodeje zboží; (37) činnost v oblasti elektroinstalačních prací, montážní, servisní a opravárenská činnost v uvedených oborech; (39) doprava, přepravování a skladování, zprostředkování dopravy, pronájem vozidel, garáží, parkovišť a skladů; (40) zpracování a úprava materiálu, zpracování kovů a jejich povrchová úprava; (42) inženýrsko-technické, organizační a ekonomické poradenské činnosti v oblasti vedení a realizace zařízení a staveb pro stavebnictví, strojírenství a elektrotechniku, pro biotechnologické a potravinářské výrobní jednotky a pro ekologická zařízení a stavby, a dále v oblasti doporučování materiálu, pronájem souvisejících výrobků, přístrojů a zařízení shora uvedených ve tř. 7 a 9.

(111) **210181**
(220) 18.09.1995
(151) 29.06.1998
(540)(730) **Global Restaurant Operations of Ireland Limited**, 2 Harbourmaster Place, Custom House Dock, Dublin 1, IE
(740) Společná advokátní kancelář Všeetečka Zelený Švorčík Kalenský a partneři, JUDr. Pavel Zelený, Hálkova 2, Praha 2, 12000
(510) (29) hotová teplá a studená jídla všeho druhu masitá i bezmasá, polévky, sýry, mléčné výrobky, zeleninová a ovocná jídla; (30) hotová jídla bezmasá; obložené chlebíčky; (42) restaurační služby.
(511) 29, 30, 42
(210) O-103940(511) 7, 9, 19, 20, 22, 29, 31, 35, 36, 37, 40, 42
(210) O-110610(111) **210833**
(220) 27.11.1995
(151) 27.07.1998
(540)**OPTOSOL**(730) **WILENS, spol. s r.o.**, Tyršova 45, Klatovy, 33901, CZ
(740) Zastupování bylo zrušeno. .
(510) (5) roztoky používané k desinfekci, sterilizaci a uchování kontaktních čoček.
(511) 5
(210) O-106319(111) **211639**
(220) 22.04.1996
(151) 25.08.1998
(540)(730) **Jiří Danda, PhDr. - Agentura DAVID CENTRUM**, v olšinách 47, Praha 10, 10000, CZ
(740) Ing. Jiří Střelák, Pařížská 17, Praha 1, 11000
(510) (9) nosiče pro produkci k audioviz. dílům; (35) činnost(111) **212093**
(220) 18.05.1995
(151) 25.08.1998
(540)**MINI**(730) **Friesland Česká republika, a. s.**, Podzámčí 385, Opočno, 51773, CZ

(510) (29) ovoce, zelenina, vejce, mléko; (30) káva, čaj, kakao, cukr, mouka, koření.
(511) 29, 30
(210) O-100299

(111) **212365**
(220) 22.03.1996
(151) 28.09.1998
(540)



(730) **Producentické centrum PROFIL Mariánské Lázně spol. s r.o.**, Plzeňská 725, Mariánské Lázně, 35301, CZ
(740) Advokátní kancelář, JUDr. Wipplingerová Miloslava, Pražská 45, Plzeň, 30150
(510) (35) propagační činnost; (41) veřejná soutěž dvojic - matky a dítěte, kulturní a zábavní činnost.
(511) 35, 41
(210) O-109680

(111) **216904**
(220) 26.10.1995
(151) 23.04.1999
(540)

ENGEKO

(730) **Ing. Josef Fiala**, ul. Příčná č.9, Mohelnice, 78985, CZ
(740) TETRAPAT, RNDr. Zdeňka Halaxová, Horní náměstí 7, Olomouc, 77200
(510) (37) inženýrské a podnikatelské služby ve stavebnictví; (42) inženýrské a podnikatelské služby v energetice a ekologii.
(511) 37, 42
(210) O-105249

(111) **217630**
(220) 04.05.1995
(151) 27.05.1999
(540)

GLUCAGEN

(730) **Novo Nordisk A/S**, Novo Allé, Bagsvaerd, DK
(740) Společná advokátní kancelář Všetečka Zelený Švorčík Kalenský a partneři, JUDr. Petr Kalenský, Hálkova 2, Praha 2, 12000
(510) (5) farmaceutické prostředky a přípravky.
(511) 5
(210) O-99920

(111) **217633**
(220) 26.10.1995
(151) 27.05.1999
(540)

ZLÍNSKÉ REGIONÁLNÍ NOVINY

(730) **INFOSERVIS CZ a.s.**, Kozmíkova 1103/7, Praha 10, 10200, CZ
(740) Patentová a známková kancelář, Ing. Jaromír Příkryl, Včelín 1161, Hulín, 76824
(510) (16) periodický a neperiodický tisk; (35) inzertní a reklamní činnost a poskytování pomoci při provozu obchodu, veškeré informační služby a zprostředkování informací; (36) realitní činnost a zprostředkování realit; (41) činnost vzdělávací, zábavná, vydavatelsko-nakladatelská činnost.
(511) 16, 35, 36, 41
(210) O-105257

(111) **219428**
(220) 30.01.1995
(151) 23.08.1999
(540)

Katebit

(730) **PARAMO, a. s.**, Přerovská 560, Pardubice, 53006, CZ

(510) (19) asfaltová emulze pro zpevnění kameniva silnic.
(511) 19
(210) O-96747

(111) **221145**
(220) 24.04.1995
(151) 22.11.1999
(540)

DAŇOVÝ PROFESIONÁL

(730) **Ing. Zdenka Vostrovská**, Kunderatka 1911/4, Praha 8, 18000, CZ
(740) BOHEMIA PATENT, Ing. Jana Vanděliková, Umělecká 6, Praha 7, 17000
(510) (16) papír a výrobky z papíru, tiskoviny, časopisy, periodika, knihy, učební a školní potřeby a pomůcky, spadající do této třídy; (41) provozování a organizační zajišťování vzdělávacích akcí.
(511) 16, 41
(210) O-99544

(111) **221146**
(220) 24.04.1995
(151) 22.11.1999
(540)

ÚČETNÍ PROFESIONÁL

(730) **Ing. Zdenka Vostrovská**, Kunderatka 1911/4, Praha 8, 18000, CZ
(740) BOHEMIA PATENT, Ing. Jana Vanděliková, Umělecká 6, Praha 7, 17000
(510) (16) papír a výrobky z papíru, tiskoviny, časopisy, periodika, knihy, učební a školní potřeby a pomůcky spadající do této třídy; (41) provozování a organizační zajišťování vzdělávacích akcí.
(511) 16, 41
(210) O-99545

(111) **224768**
(220) 15.05.1995
(151) 26.06.2000
(540)

TETRA

(730) **Zemědělské družstvo Dolní Cerekev**, Dolní Cerekev, 58845, CZ
(740) BOHEMIA PATENT, Ing. Jana Vanděliková, Umělecká 6, Praha 7, 17000
(510) (31) živá zvířata, zejména šlechtitelský a rozmnožovací chov nosných slepic.
(511) 31
(210) O-100188

(111) **224769**
(220) 15.05.1995
(151) 26.06.2000
(540)

VOX

(730) **Ing. Zdenka Vostrovská**, Kunderatka 1911/4, Praha 8, 18000, CZ
(740) BOHEMIA PATENT, Ing. Jana Vanděliková, Umělecká 6, Praha 7, 17000
(510) (9) softwarové produkty; (16) učební a školní potřeby a pomůcky obsažené v této třídě; (35) automatické zpracování dat, zejména v oblasti účetnictví a daňového poradenství, činnost ekonomických a daňových poradců; (41) provozování a organizační zajišťování vzdělávacích akcí, nakladatelská činnost; (42) návrhy, jejich zpracování a tvorba software.
(511) 9, 16, 35, 41, 42
(210) O-100189

(111) **224779**
(220) 22.03.1996
(151) 26.06.2000



- (730) SAZKA, a.s., K Žižkovu 851/4, Praha 9 - Vysočany, 19093, CZ
 (740) PATENTSERVIS Praha a.s., Jivenská 1273/1, Praha 4, 14021
 (510) (41) veřejné provozování sázkové hry.
 (511) 41
 (210) O-109676

(511) 9, 35
 (210) O-100255

(111) 267365
 (220) 22.12.1995
 (151) 29.11.2004
 (540)



- (730) IT SYSTEMS a. s., Kněžskodvorská 2277/26, České Budějovice, 37004, CZ
 (510) (9) poskytování software; (42) poskytování software, konzultační a poradenská činnost v informačních technologiích.
 (511) 9, 42
 (210) O-107175

(111) 234629
 (220) 02.05.1995
 (151) 30.07.2001
 (540)

AMD

- (730) Advanced Micro Devices, Inc., Sunnyvale, CA, US
 (740) Společná advokátní kancelář Všetečka Zelený Švorčík Kalenský a partneři, JUDr. Otakar Švorčík, Hálkova 2, Praha 2, 12000
 (510) (9) polovodiče, integrované obvody, mikroprocesory, počítačové desky a počítačový software.
 (511) 9
 (210) O-99809

(111) 238075
 (220) 08.03.1996
 (151) 23.11.2001
 (540)

ŽIVA

- (730) ACADEMIA, nakladatelství AV ČR, Legerova 61, Praha 2, 12000, CZ
 (510) (16) tiskoviny všeho druhu, zejména periodické a neperiodické publikace, fotografie a tištěné obrazové materiály; (35) služby reprografické; (41) služby v oblasti vzdělávání nebo zábavy, zejména vydavatelská a nakladatelská činnost, příprava vzdělávacích a zábavných pořadů pro masové sdělovací prostředky.
 (511) 16, 35, 41
 (210) O-109275

(111) 239908
 (220) 03.11.1995
 (151) 25.01.2002
 (540)

NYTRAFO

- (730) Aktiebolaget NYNÄS Petroleum, P.O.Box 10700, Stockholm, SE
 (740) Čermák Hořejš Myslíl a spol., JUDr. Karel Čermák, advokát, Národní 32, Praha 1, 11000
 (510) (17) izolátory pro kabely, papíry pro elektrické kondenzátory, utěšňovací materiály, izolační materiály, látky pro izolaci budov proti vlhku, izolační plst', oleje, nátěry, papíry a laky v jiné třídě neuvedené, izolátory pro elektrická vedení, chemické prostředky pro opravu netěsností.
 (511) 17
 (210) O-105568

(111) 255418
 (220) 17.05.1995
 (151) 28.07.2003
 (540)



- (730) ETEZET, spol. s r.o., Pražská 234, Budyně nad Ohří, 41118, CZ
 (510) (9) elektrotechnické zboží, zapouzdření - domovní rozvodnice, průmyslové zapouzdření rozváděčů, přístroje - jističe, stykače, chrániče, motorové spouštěče, relátka, zásuvky, spínače, vypínače, tlačítka, signální prvky, automatizační a řídicí systémy; (35) zprostředkovatelská činnost v oblasti obchodu, obchodní služby.

Zániky ochranných známek uplynutím doby platnosti

Číslo zápisu	Datum zániku						
92379	02.10.2004	180893	12.10.2004	188068	07.10.2004	189810	21.10.2004
93629	13.10.2004	180896	12.10.2004	188069	07.10.2004	189811	25.10.2004
95617	06.10.2004	181036	21.10.2004	188073	17.10.2004	189812	25.10.2004
100255	29.09.2004	181080	25.10.2004	188074	20.10.2004	189814	27.10.2004
100257	15.10.2004	181249	25.10.2004	188075	24.10.2004	190661	30.09.2004
151651	27.09.2004	181487	17.06.2004	188078	27.10.2004	190665	06.10.2004
151679	09.10.2004	181493	24.10.2004	188079	27.10.2004	190668	11.10.2004
151680	04.10.2004	181580	24.10.2004	188080	27.10.2004	190669	11.10.2004
151947	22.10.2004	181753	07.10.2004	188357	29.09.2004	190676	17.10.2004
156026	29.09.2004	181754	07.10.2004	188358	29.09.2004	190677	17.10.2004
156080	14.10.2004	181761	29.09.2004	188359	03.10.2004	190679	17.10.2004
156143	21.10.2004	182697	18.10.2004	188361	03.10.2004	190680	18.10.2004
156166	30.09.2004	182767	21.10.2004	188362	03.10.2004	190684	18.10.2004
156412	07.10.2004	182787	29.09.2004	188364	03.10.2004	190686	19.10.2004
162329	08.10.2004	182789	30.09.2004	188365	03.10.2004	190690	21.10.2004
162330	08.10.2004	182790	30.09.2004	188370	07.10.2004	190691	25.10.2004
162353	08.10.2004	182792	30.09.2004	188371	07.10.2004	190693	27.10.2004
162354	08.10.2004	182793	30.09.2004	188373	10.10.2004	190911	05.10.2004
162416	08.10.2004	182794	04.10.2004	188374	11.10.2004	191420	19.10.2004
162417	08.10.2004	183488	24.10.2004	188375	11.10.2004	191423	25.10.2004
162443	30.09.2004	183521	07.10.2004	188377	14.10.2004	192125	29.09.2004
162758	21.10.2004	183522	07.10.2004	188378	14.10.2004	192126	29.09.2004
165988	09.10.2004	184131	18.10.2004	188379	14.10.2004	192127	30.09.2004
165989	29.10.2004	184132	18.10.2004	188380	17.10.2004	192129	03.10.2004
165999	24.10.2004	184206	27.10.2004	189003	29.09.2004	192130	03.10.2004
166001	24.10.2004	184208	27.10.2004	189004	04.10.2004	192131	03.10.2004
166016	24.10.2004	184209	27.10.2004	189006	06.10.2004	192133	03.10.2004
166019	29.10.2004	184211	27.10.2004	189007	11.10.2004	192134	03.10.2004
166076	18.10.2004	184213	27.10.2004	189008	12.10.2004	192136	03.10.2004
166117	24.10.2004	184214	27.10.2004	189011	17.10.2004	192137	06.10.2004
166132	27.09.2004	184450	24.10.2004	189013	18.10.2004	192139	12.10.2004
166180	12.10.2004	185028	05.10.2004	189014	18.10.2004	192142	13.10.2004
180403	29.09.2004	185029	05.10.2004	189026	24.10.2004	192970	11.10.2004
180556	29.09.2004	185979	24.10.2004	189032	27.10.2004	192972	11.10.2004
180732	04.10.2004	186738	26.10.2004	189776	27.09.2004	192975	14.10.2004
180733	04.10.2004	186791	04.10.2004	189777	27.09.2004	192979	14.10.2004
180795	10.10.2004	186892	17.10.2004	189778	28.09.2004	192980	14.10.2004
180835	10.10.2004	187102	07.10.2004	189780	28.09.2004	192981	14.10.2004
180836	10.10.2004	187127	07.10.2004	189781	29.09.2004	192982	14.10.2004
180876	05.10.2004	187128	07.10.2004	189782	30.09.2004	192983	14.10.2004
180878	05.10.2004	187129	07.10.2004	189786	04.10.2004	192984	14.10.2004
180881	05.10.2004	187133	07.10.2004	189788	05.10.2004	192987	14.10.2004
180882	05.10.2004	187146	27.10.2004	189790	05.10.2004	192988	14.10.2004
180883	05.10.2004	187147	27.10.2004	189793	11.10.2004	192989	14.10.2004
180884	07.10.2004	187148	27.10.2004	189799	13.10.2004	192991	17.10.2004
180885	07.10.2004	188052	27.09.2004	189801	14.10.2004	192992	18.10.2004
180886	07.10.2004	188054	29.09.2004	189803	17.10.2004	192993	18.10.2004
180887	07.10.2004	188055	29.09.2004	189804	17.10.2004	192995	18.10.2004
180888	12.10.2004	188057	30.09.2004	189805	17.10.2004	192997	20.10.2004
180889	12.10.2004	188058	30.09.2004	189806	17.10.2004	192999	20.10.2004
180890	12.10.2004	188059	04.10.2004	189807	19.10.2004	193000	21.10.2004
180891	12.10.2004	188060	04.10.2004	189808	20.10.2004	193001	21.10.2004
180892	12.10.2004	188066	06.10.2004	189809	20.10.2004	193002	21.10.2004

Číslo zápisu	Datum zániku				
193003	21.10.2004	195220	06.10.2004	199070	14.10.2004
193004	25.10.2004	195224	07.10.2004	199156	06.10.2004
193005	25.10.2004	195231	13.10.2004	199157	06.10.2004
193006	27.10.2004	195233	17.10.2004	199158	06.10.2004
193008	27.10.2004	195235	17.10.2004	199161	20.10.2004
193299	25.10.2004	195236	17.10.2004	199162	21.10.2004
193630	30.09.2004	195237	17.10.2004	199163	25.10.2004
193632	03.10.2004	195239	18.10.2004	200079	19.10.2004
193633	03.10.2004	195240	18.10.2004	200080	20.10.2004
193634	03.10.2004	195241	18.10.2004	200839	30.09.2004
193636	13.10.2004	195242	18.10.2004	200840	30.09.2004
193637	14.10.2004	195245	20.10.2004	200841	04.10.2004
193638	14.10.2004	195247	20.10.2004	200842	06.10.2004
193639	14.10.2004	195249	21.10.2004	200843	07.10.2004
193640	14.10.2004	195251	25.10.2004	200844	17.10.2004
193641	14.10.2004	195252	26.10.2004	200845	18.10.2004
193642	14.10.2004	195253	26.10.2004	200848	21.10.2004
193643	14.10.2004	195254	27.10.2004	201605	27.10.2004
193644	14.10.2004	195255	27.10.2004	201606	27.10.2004
193645	14.10.2004	195257	27.10.2004	202584	30.09.2004
193646	14.10.2004	195259	27.10.2004	202586	11.10.2004
193647	14.10.2004	196147	04.10.2004	203370	21.10.2004
193648	14.10.2004	196148	04.10.2004	204230	13.10.2004
193649	14.10.2004	196149	04.10.2004	205999	06.10.2004
193650	14.10.2004	196150	04.10.2004	206001	25.10.2004
193651	18.10.2004	196159	12.10.2004	206711	27.10.2004
193654	20.10.2004	196160	17.10.2004	208104	28.09.2004
193655	20.10.2004	196164	18.10.2004	208858	14.10.2004
193656	21.10.2004	196165	18.10.2004	208859	13.10.2004
193657	21.10.2004	196166	18.10.2004	209344	10.10.2004
193658	25.10.2004	196167	18.10.2004	216029	06.10.2004
193659	25.10.2004	196778	03.10.2004	216896	13.10.2004
193660	25.10.2004	196780	04.10.2004	216897	20.10.2004
193661	25.10.2004	196786	18.10.2004	218646	14.10.2004
193662	25.10.2004	196787	19.10.2004	221528	28.09.2004
193663	25.10.2004	196790	27.10.2004	222473	04.10.2004
193664	25.10.2004	197388	30.09.2004		
193666	26.10.2004	197389	10.10.2004		
193668	27.10.2004	197391	14.10.2004		
194338	28.09.2004	197394	21.10.2004		
194339	04.10.2004	198323	19.10.2004		
194341	04.10.2004	198324	19.10.2004		
194344	11.10.2004	198325	19.10.2004		
194346	12.10.2004	198328	19.10.2004		
194347	13.10.2004	198329	19.10.2004		
194348	13.10.2004	198330	19.10.2004		
194351	18.10.2004	198331	19.10.2004		
194354	20.10.2004	198332	19.10.2004		
194357	24.10.2004	198333	19.10.2004		
194359	24.10.2004	198334	19.10.2004		
194360	24.10.2004	198335	19.10.2004		
195204	27.09.2004	198336	19.10.2004		
195207	29.09.2004	198337	19.10.2004		
195208	29.09.2004	198338	19.10.2004		
195209	29.09.2004	198339	19.10.2004		
195214	04.10.2004	198340	19.10.2004		
195217	06.10.2004	198341	19.10.2004		

Vzdání se práv k ochranné známce

(111) 201868
(540)

hager

BLOC / **VENT**

(510) (9) přístroje a nástroje k vědeckým a laboratorním účelům, přístroje a nástroje navigační, přístroje a nástroje určené k přenášení rozkazů, k měření a přístroje všeobecně užívané při řízení lodí a letadel, přístroje a nástroje geodetické a přístroje pro bezdrátovou telegrafii, přístroje fotografické, kinematografické, optické včetně promítačů obrazů a zvětšovací přístrojů, přístroje a nástroje k vážení a měření, přístroje a nástroje signalizační včetně signálních píšťal, přístroje a nástroje pro účely záchranné a učební, automaty uváděné v činnost vhozením mince nebo známky, přístroje pro záznam a reprodukci mluveného slova, zapisovací pokladny a počítačí stroje včetně kancelářských a děrovacích strojů, hasicí přístroje, speciální pouzdra pro přístroje a nástroje, elektrotermické nástroje a přístroje, ruční elektrické svářečky, elektrické žehličky, elektrické zapalovače, elektromechanická zařízení pro domácí účely určená k čištění, vysavače prachu, leštiče parket, výpočetní a kancelářská technika, hudební skříně, reagující na vhození mince, rozvodnice nástěnné a zapuštěné, rozvaděče, řadové svorky, pojistkové spodky, rozbočovací svorkovnice, jističe, proudové chrániče, motorové jističe, svodiče přepětí, vypínače, přepínače, tlačítka, kontrolky, hřebenévé přípojnice, příslušenství přístrojů, impulsní, instalační a časové relé, stykače, spínací hodiny, schodišťové automaty, stmívací stykače, voltmetry, ampermetry, transformátorky, zvonky, vestavěné zásuvky, termostaty; (11) osvětlovací a topná zařízení na výrobu páry, zařízení pro vaření, chlazení, větrání včetně klimatizace nebo zařízení pro úpravu vzduchu, zařízení pro rozvod vody, zařízení zdravotnická, elektricky vytápěné podušky, oděvy, deky a vyhřívače nohou.

(511) 9, 11
s účinností ode dne 12.05.2005/částečné vzdání se práv k ochranné známce

(111) 213825
(540)

RENOP

s účinností ode dne 06.05.2005/vzdání se práv k ochranné známce

(111) 217711
(540)

Coptel[®]
S.P.A.

s účinností ode dne 12.05.2005/vzdání se práv k ochranné známce

(111) 263636
(540)

BlocVent

s účinností ode dne 11.05.2005/vzdání se práv k ochranné známce

(111) 263637
(540)

s účinností ode dne 11.05.2005/vzdání se práv k ochranné známce

(111) 264964
(540)

HASIL

(510) (2) barvy, nátěry, laky, barviva, mořidla, přírodní pryskyřice v surovém stavu, ohnivzdorné barvy (nátěry); (6) obecné kovy a jejich slitiny, kovové stavební materiály, kovové stavební materiály přenosné, kovové konstrukce, kovové kabely a dráty neelektrické, kovové potřeby zámečnické a klempířské, kovové trubky, kovové potrubí a roury, rudy, kovové dveře, kovové dveře odolné proti ohni, plně a prosklené požární dveře a stěny, ocelové prosklené dveře, kovová držadla, klepadla na dveře kovové, kovové dvevní kliky, dvevní kování kovové, kovové dvevní rámy, kovové dvevní zárážky, dvevní uzávěry s výjimkou elektrických kovové, kovové dvevní zárubně, dvevní zástrčky, kovové dláždění, kovové podlahy, drátěné pletivo, kovové armatury do betonu, armatury pro potrubí na stlačený vzduch kovové, kovové hmoždinky, hřebíky, železářské zboží, kovové kolejnice, kovové okenní rámy, kovová střešní krytina, kovová lana, ocelová lana, kovové lišty pro římsy, lišty kovové, latě (kovové), matice šroubové (kovové), kovové objímky, kovová stavební obložení, kovové obklady stěn, ocel nezpracovaná nebo jako polotovary, ocelové konstrukce, ocelové potrubí, ocelové výrobky, které nejsou uvedeny v jiných třídách, kovové okapové roury, kovové okapové žlaby, kovová okna, okenní kování, okenní uzávěry kovové, okenní zárážky kovové, otevírače dveří s výjimkou elektrických, pájky (na pájení natvrdo), pájecí dráty (kovové), dvevní panty, pancéřové plechy, pažnice kovové, kovové podpěry, kovové spojky na potrubí, prefabrikáty stavební kovové, profilové konzoly (kovové) pro stavebnictví, pružinové zámky, kovová schodiště, kovové sloupy, zámky kovové s výjimkou elektrických, kovové výrobky, které nejsou uvedeny v jiných třídách, drobné kovové zboží, které není uvedeno v jiných třídách, hliník, celohliníkové prosklené požární dveře; (9) přístroje a nástroje vědecké, geodetické, fotografické, filmové, optické, přístroje pro vážení, měření, signalizaci, kontrolu (inspekci), záchranu a přístroje pro vyučování, přístroje a nástroje pro vedení, přepínání, přeměnu, akumulaci, regulaci nebo řízení elektrického proudu, přístroje pro záznam, převod, reprodukci zvuku nebo obrazu, magnetické nosiče zvukových záznamů, přístroje pro zpracování informací a počítače, veškerá výpočetní technika, spadající do této třídy, hasicí přístroje, požární hadice (hubice, trysky), detektory kouře, požární hlásiče, signalizační zařízení, požární schodiště nebo žebříky (nouzové východy), požární stříkačky, požární stříkačky automobilové, požární čluny a lodí, požární hole, samočinná hasicí zařízení, zařízení pro skrápění požárních uzávěrů, ochranné oděvy proti ohni, ochranné rukavice, ochranné plachty, ochranné štíty na obličej, ochranné přilby, protipožární ochranné oděvy; (11) přístroje pro osvětlení, topení a výrobu páry, přístroje pro sušení, ventilaci a rozvod vody, chladicí přístroje a zařízení, hydranty; (19) stavební materiály nekovové, neohebné trubky nekovové pro stavebnictví, asfalt, směla, beton, břidlice, cement,

cihly, malta, šindele, šterk, kámen, kámen žáruvzdorný, lepenka dehtovaná, lepenka pro stavební účely, tvárnice, vápno, přenosné konstrukce nekovové, dřevo polozpracované (např. trámy, prkna, panely), překližky, dřevo užitkové, dřevo stavební, dřevo tvárné, stavební sklo (např. dlaždice, skleněné tašky), požární stabilní sklo, dveře nekovové, plně dřevěné dveře, dřevěné prosklené dveře, výplně pro nekovové dveře, zárubně pro nekovové dveře, nekovové lešení, nekovové lišty, nekovové mříže, římsy nekovové, nátěrové hmoty pro stavebnictví, nekovové nosníky, nekovové obklady, dřevěné obložení, ohnivzdorné cementové ochranné vrstvy, nekovová okna, rámy na okna nekovová, omítky, papír pro stavebnictví, parkety, nekovové podlahy, plst pro stavební účely, stojky nekovové, nekovové střešní tašky, nekovová vrata, výztuže nekovové pro stavebnictví, okapní žlaby nekovové, žula, žáruvzdorné materiály; (37) stavebnictví, stavitelství, provádění staveb včetně jejich změn, udržovacích prací na nich a jejich odstraňování, demolice budov, utěšňování (tmelení) budov, čištění budov (fasád, vnějších povrchů a ploch), čištění budov (interiérů), zateplování a izolování staveb, izolování proti vlhkosti, montáže lešení, pronájem stavebních strojů a zařízení, obnova strojů (použitých nebo částečně zničených), štukování, sádrování, zedníci, zednické služby, pokrývačské služby, klempířství a instalatérství, malování a natírání interiérů a exteriérů, tapetování, dozor nad stavbami, stavební informace, zprostředkovatelská činnost pro stavebnictví, informace o opravách, montáž, údržba a opravy strojů, stavební informace, stavební dozor, instalace a opravy požárních hlásičů, poplašné systémy (alarmy) proti vloupání (instalace a opravy), montáž, údržba a opravy počítačového vybavení, opravy bezpečnostních zámek, odrušování elektrických přístrojů, montáž, údržba a opravy kancelářských strojů a zařízení, montáž a opravy topného zařízení, instalování a opravy elektrických spotřebičů; (39) záchranné služby, dovoz, doprava, služby v dopravě a přepravě, stěhování, vykládání nákladu, skládání nákladu, doručování zboží, skladování, uskladňování, balení zboží, archivace elektronicky uložených dat nebo dokumentů, zprostředkování dopravy a přepravy; (40) informace o zpracování a opravě materiálů, vulkanizace (úprava materiálů), vodovzdorná úprava látek, úprava a zpracování textilu, úprava a zpracování kovů, pokovování, plátování, galvanizace, povrchové barevné tónování oken, ohnivzdorná úprava textilu, montáž materiálů na objednávku pro třetí osoby, letování, zhotovování kopií klíčů, chromování, hoblování, frézování, zpracování dřeva, broušení; (42) zeměměřičství, zkoušky materiálů, výzkum v oblasti chemie, vývoj a výzkum nových výrobků, technický průzkum, studie technických projektů, projektová činnost, poradenství architektonické, navrhování (průmyslový design), kontrola kvality, inženýrské práce (expertizy), interiérová výzdoba, geodézie, architektura, tvorba a správa webových stránek, umísťování webových stránek, údržba počítačových programů, tvorba software (počítačových programů), pronájem počítačového software, pronájem počítačů, převod (konverze) dat a počítačových programů (ne fyzický), přenos dat nebo dokumentů z fyzických nosičů na elektronické nosiče, počítačové programování, poradenství v oblasti počítačového hardware, počítačové systémové analýzy, kopírování počítačových programů, instalace počítačových programů, aktualizace počítačových programů, regenerace počítačových dat, hosting webových stránek.

(511) 2, 6, 9, 11, 19, 37, 39, 40, 42
s účinností ode dne 13.05.2005/částečné vzdání se práv k ochranné známce

(111) 264965
(540)

HASIL

(510) (2) barvy, nátěry, laky, barviva, mořidla, přírodní pryskyřice v surovém stavu, ohnivzdorné barvy (nátěry); (6) obecné kovy a jejich slitiny, kovové stavební materiály, kovové stavební materiály přenosné, kovové konstrukce, kovové kabely a dráty neelektrické, kovové potřeby zámečnické a klempířské, kovové trubky, kovové potrubí a roury, rudy, kovové dveře, kovové dveře odolné proti ohni, plně a prosklené požární dveře a stěny, ocelové prosklené dveře, kovová držadla, klepadla na dveře

kovová, kovové dveřní kliky, dveřní kování kovové, kovové dveřní rámy, kovové dveřní zárážky, dveřní uzávěry s výjimkou elektrických kovové, kovové dveřní zárubně, dveřní zástrčky, kovové dláždění, kovové podlahy, drátěné pletivo, kovové armatury do betonu, armatury pro potrubí na stlačený vzduch kovové, kovové hmoždinky, hřebíky, železářské zboží, kovové kolejnice, kovové okenní rámy, kovová střešní krytina, kovová lana, ocelová lana, kovové lišty pro římsy, lišty kovové, latě (kovové), matice šroubové (kovové), kovové objímky, kovová stavební obložení, kovové obklady stěn, ocel nezpracovaná nebo jako polotovary, ocelové konstrukce, ocelové potrubí, ocelové výrobky, které nejsou uvedeny v jiných třídách, kovové okapové roury, kovové okapové žlaby, kovová okna, okenní kování, okenní uzávěry kovové, okenní zárážky kovové, otevírače dveří s výjimkou elektrických, pájky (na pájení natvrdo), pájecí dráty (kovové), dveřní panty, pancéřové plechy, paňice kovové, kovové podpěry, kovové spojky na potrubí, prefabrikáty stavební kovové, profilové konzoly (kovové) pro stavebnictví, pružinové zámky, kovová schodiště, kovové sloupy, zámky kovové s výjimkou elektrických, kovové výrobky, které nejsou uvedeny v jiných třídách, drobné kovové zboží, které není uvedeno v jiných třídách, hliník, celohliníkové prosklené požární dveře; (9) přístroje a nástroje vědecké, geodetické, fotografické, filmové, optické, přístroje pro vážení, měření, signalizaci, kontrolu (inspekci), záchranu a přístroje pro vyučování, přístroje a nástroje pro vedení, přepínání, přeměnu, akumulaci, regulaci nebo řízení elektrického proudu, přístroje pro záznam, převod, reprodukci zvuku nebo obrazu, magnetické nosiče zvukových záznamů, přístroje pro zpracování informací a počítače, veškerá výpočetní technika, spadající do této třídy, hasicí přístroje, požární hadice (hubice, trysky), detektory kouře, požární hlásiče, signalizační zařízení, požární schodiště nebo žebříky (nouzové východy), požární stříkačky, požární stříkačky automobilové, požárnícké čluny a lodi, požárnícké hole, samočinná hasicí zařízení, zařízení pro skrápění požárních uzávěrů, ochranné oděvy proti ohni, ochranné rukavice, ochranné plachty, ochranné štíty na obličej, ochranné přilby, protipožární ochranné oděvy; (11) přístroje pro osvětlení, topení a výrobu páry, přístroje pro sušení, ventilaci a rozvod vody, chladicí přístroje a zařízení, hydranty; (19) stavební materiály nekovové, neohebné trubky nekovové pro stavebnictví, asfalt, smůla, beton, břidlice, cement, cihly, malta, šindele, šterk, kámen, kámen žáruvzdorný, lepenka dehtovaná, lepenka pro stavební účely, tvárnice, vápno, přenosné konstrukce nekovové, dřevo polozpracované (např. trámy, prkna, panely), překližky, dřevo užitkové, dřevo stavební, dřevo tvárné, stavební sklo (např. dlaždice, skleněné tašky), požární stabilní sklo, dveře nekovové, plně dřevěné dveře, dřevěné prosklené dveře, výplně pro nekovové dveře, zárubně pro nekovové dveře, nekovové lešení, nekovové lišty, nekovové mříže, římsy nekovové, nátěrové hmoty pro stavebnictví, nekovové nosníky, nekovové obklady, dřevěné obložení, ohnivzdorné cementové ochranné vrstvy, nekovová okna, rámy na okna nekovová, omítky, papír pro stavebnictví, parkety, nekovové podlahy, plst pro stavební účely, stojky nekovové, nekovové střešní tašky, nekovová vrata, výztuže nekovové pro stavebnictví, okapní žlaby nekovové, žula, žáruvzdorné materiály; (37) stavebnictví, stavitelství, provádění staveb včetně jejich změn, udržovacích prací na nich a jejich odstraňování, demolice budov, utěšňování (tmelení) budov, čištění budov (fasád, vnějších povrchů a ploch), čištění budov (interiérů), zateplování a izolování staveb, izolování proti vlhkosti, montáže lešení, pronájem stavebních strojů a zařízení, obnova strojů (použitých nebo částečně zničených), štukování, sádrování, zedníci, zednické služby, pokrývačské služby, klempířství a instalatérství, malování a natírání interiérů a exteriérů, tapetování, dozor nad stavbami, stavební informace, zprostředkovatelská činnost pro stavebnictví, informace o opravách, montáž, údržba a opravy strojů, stavební informace, stavební dozor, instalace a opravy požárních hlásičů, poplašné systémy (alarmy) proti vloupání (instalace a opravy), montáž, údržba a opravy počítačového vybavení, opravy bezpečnostních zámek, odrušování elektrických přístrojů, montáž, údržba a opravy kancelářských strojů a zařízení, montáž a opravy topného zařízení, instalování a opravy elektrických spotřebičů; (39) záchranné služby, dovoz, doprava, služby v dopravě a přepravě, stěhování, vykládání nákladu, skládání nákladu, doručování zboží, skladování, uskladňování, balení zboží, archivace elektronicky uložených dat nebo dokumentů, zprostředkování dopravy a přepravy; (40)

informace o zpracování a opravě materiálů, vulkanizace (úprava materiálů), vodovzdorná úprava látek, úprava a zpracování textilu, úprava a zpracování kovů, pokovování, plátování, galvanizace, povrchové barevné tónování oken, ohnivzdorná úprava textilu, montáž materiálů na objednávku pro třetí osoby, letování, zhotovování kopií klíčů, chromování, hoblování, frézování, zpracování dřeva, broušení; (42) zeměměřičství, zkoušky materiálů, výzkum v oblasti chemie, vývoj a výzkum nových výrobků, technický průzkum, studie technických projektů, projektová činnost, poradenství architektonické, navrhování (průmyslový design), kontrola kvality, inženýrské práce (expertízy), interiérová výzdoba, geodézie, architektura, tvorba a správa webových stránek, umisťování webových stránek, údržba počítačových programů, tvorba software (počítačových programů), pronájem počítačového software, pronájem počítačů, převod (konverze) dat a počítačových programů (ne fyzický), přenos dat nebo dokumentů z fyzických nosičů na elektronické nosiče, počítačové programování, poradenství v oblasti počítačového hardware, počítačové systémové analýzy, kopírování počítačových programů, instalace počítačových programů, aktualizace počítačových programů, regenerace počítačových dat, hosting webových stránek.

- (511) 2, 6, 9, 11, 19, 37, 39, 40, 42
s účinností ode dne 13.05.2005/částečné vzdání se práv k ochranné známce
-

Úpravy znění/vyobrazení ochranných známek a seznamu výrobků a služeb

(111) 195845
(540)



(111) 197227
(540)



(111) 266192
(540) TEST LINE, Clinical Diagnostics

Změny vlastníků ochranných známek

Číslo zápisu	Dřívější vlastník	Nynější vlastník	S účinností od
87727	QUESTENBERG VENTURE CAPITAL, INC., Mill Mall Suite 6, Wickhams Cayl, P.O.BOX 3085, Road Town, Tortola, VG	Diafrikt Brakes, s. r. o., Na Brnou 169, Potštejn, 51743, CZ	17.05.2005
97628	Milan Svoboda, Široká 1489, Říčany u Prahy, 25101, CZ	ALFA Plywood, a. s., Kvasinská 297, Solnice, 51701, CZ	18.05.2005
104842	Nestlé Česko s. r. o., Mezi vodami 27, Praha 4, 14320, CZ	Société des Produits Nestlé S. A., Vevey, CH	18.05.2005
151710	TANAX, a.s., Partizánska 73, Bánovce nad Bebravou, 95711, SK	LIAZ SIPOX, a. s., U Záběhlického zámku 227, Praha 10, 10000, CZ	16.05.2005
151710	LIAZ SIPOX, a. s., v likvidaci, Tylova 1/57, Plzeň, 31600, CZ	LIAZ SIPOX, a. s., v likvidaci, Tylova 1/57, Plzeň, 31600, CZ TRUCK INTERNATIONAL a. s., v konkurzu, Belgická 400, Jablonec nad Nisou, 46621, CZ	16.05.2005
151711	TANAX, a.s., Partizánska 73, Bánovce nad Bebravou, 95711, SK	LIAZ SIPOX, a. s., U Záběhlického zámku 227, Praha 10, 10000, CZ	16.05.2005
151711	LIAZ SIPOX, a. s., v likvidaci, Tylova 1/57, Plzeň, 31600, CZ	LIAZ SIPOX, a. s., v likvidaci, Tylova 1/57, Plzeň, 31600, CZ TRUCK INTERNATIONAL a. s., v konkurzu, Belgická 400, Jablonec nad Nisou, 46621, CZ	16.05.2005
153334	AstraZeneca UK Limited, 15 Stanhope Gate, London, GB	Acorus Therapeutics Limited, High Crane Lodge, Crane Row Lane, Hamsterley, Bishop Auckland, County Durham, GB	25.05.2005
158089	QUESTENBERG VENTURE CAPITAL, INC., Mill Mall Suite 6, Wickhams Cayl, P.O.BOX 3085, Road Town, Tortola, VG	Diafrikt Brakes, s. r. o., Na Brnou 169, Potštejn, 51743, CZ	17.05.2005
162465	IVAX - CR a. s., Ostravská 29, Opava - Komárov, 74770, CZ	IVAX Pharmaceuticals, s. r. o., Ostravská 29, Opava - Komárov, 74770, CZ	30.05.2005
164792	TATRA SIPOX, a.s., Partizánska 73, Bánovce nad Bebravou, 95711, SK	LIAZ SIPOX, a. s., U Záběhlického zámku 227, Praha 10, 10000, CZ	16.05.2005
164792	LIAZ SIPOX, a. s., v likvidaci, Tylova 1/57, Plzeň, 31600, CZ	LIAZ SIPOX, a. s., v likvidaci, Tylova 1/57, Plzeň, 31600, CZ TRUCK INTERNATIONAL a. s., v konkurzu, Belgická 400, Jablonec nad Nisou, 46621, CZ	16.05.2005
174305	Josef Chocholouš, ul. Bezděkov 233, Česká Třebová, 56002, CZ	Výrobní družství ČOKO KLASIK, Bezděkov 233, Česká Třebová, 56002, CZ	16.05.2005
179263	THE PILLSBURY COMPANY, A DELAWARE CORPORATION, 200 South 6th Street, Minneapolis, MN, US	GENERAL MILLS MARKETING, INC., Number One General Mills Boulevard, Minneapolis, MN, US	16.05.2005
179996	THE PILLSBURY COMPANY, A DELAWARE CORPORATION, 200 South 6th Street, Minneapolis, MN, US	GENERAL MILLS MARKETING, INC., Number One General Mills Boulevard, Minneapolis, MN, US	16.05.2005
179997	THE PILLSBURY COMPANY, A DELAWARE CORPORATION, 200 South 6th Street, Minneapolis, MN, US	GENERAL MILLS MARKETING, INC., Number One General Mills Boulevard, Minneapolis, MN, US	16.05.2005
193131	František Machač, Slavičkova 1686, Sokolov, 35605, CZ	FRAMAX s. r. o., Slavičkova 1686, Sokolov, 35605, CZ	04.05.2005
195701	Zemědělské družstvo Šumvald, Šumvald, 78385, CZ	ZP Šumvald a. s., Šumvald 22, Šumvald, 78385, CZ	25.05.2005
196621	Agentura T.T.V., s.r.o., Na Veselí 3, Praha 4, 14000, CZ	Všeobecná stavební spořitelna Komerční banky, a. s., Bělehradská 128/222, Praha 2, 12021, CZ	05.05.2005
197062	Brno Business s.r.o., Kotlářská 53, Brno, 60200, CZ	CCB, s. r. o., Okružní 17, Brno, 63800, CZ	31.05.2005

Číslo zápisu	Dřívější vlastník	Nynější vlastník	S účinností od
201007	CS 21 Ostrava, spol. s r.o., Cihelní 81, Ostrava, 70200, CZ	CS21 Group, spol.s r. o., Čujkovova 3097, Ostrava, Zábřeh, 70030, CZ	16.05.2005
204287	HYDROPROJEKT, a.s., Táborská 31, Praha 4, 14000, CZ	HYDROPROJEKT, CZ a. s., Táborská 31, Praha 4, 14016, CZ	23.05.2005
204288	HYDROPROJEKT, a.s., Táborská 31, Praha 4, 14000, CZ	HYDROPROJEKT CZ a. s., Táborská 31, Praha 4, 14016, CZ	23.05.2005
204571	Ing. Marek Vavrečka, 30. dubna 4, Ostrava 1, 70200, CZ	DEV COMPANY s. r. o., Dvořákova 26, Ostrava, 70200, CZ	25.05.2005
206769	Zemědělské družstvo Šumvald, Šumvald, 78385, CZ	ZP Šumvald a. s., Šumvald 22, Šumvald, 78385, CZ	25.05.2005
207032	Ing. František Cír, K Loučkám 1683, Litvínov, 43601, CZ	Antonie Círová, K Loučkám 1683, Litvínov, 43601, CZ	16.05.2005
207228	NIKOLOV Dimitar Georgiev, Adamusova 1250, Orlová-Lutyně, 73514, CZ	PeMaP s. r. o., Na Hrázi č. 60, č.p. 2249, Přerov I - Město, 75002, CZ	26.05.2005
207523	LUXOTTICA LEASING S.r.l., Via Valcozzena, 10, Agordo (Belluno), IT	Killer Loop Eyewear S.r.l., Via Valcozzena, 10, Agordo (Belluno), IT	25.05.2005
208120	MILK COMPUTER SYSTEMS, v.o.s., Taussigova 1166/13, Praha 8, 18000, CZ	Milk Computers s. r. o., Františka Křížka 28, Praha 7, 17000, CZ	18.05.2005
210353	NIKOLOV Dimitar Georgiev, Adamusova 1250, Orlová - Lutyně, 73514, CZ	PeMaP s. r. o., Na Hrázi č. 60, č.p. 2249, Přerov I - Město, 75002, CZ	26.05.2005
210354	NIKOLOV Dimitar Georgiev, Adamusova 1250, Orlová - Lutyně, 73514, CZ	PeMaP s. r. o., Na Hrázi č. 60, č.p. 2249, Přerov I - Město, 75002, CZ	26.05.2005
210355	NIKOLOV Dimitar Georgiev, Adamusova 1250, Orlová - Lutyně, 73514, CZ	PeMaP s. r. o., Na Hrázi č. 60, č.p. 2249, Přerov I - Město, 75002, CZ	26.05.2005
210356	NIKOLOV Dimitar Georgiev, Adamusova 1250, Orlová - Lutyně, 73514, CZ	PeMaP s. r. o., Na Hrázi č. 60, č.p. 2249, Přerov I - Město, 75002, CZ	26.05.2005
210357	NIKOLOV Dimitar Georgiev, Adamusova 1250, Orlová - Lutyně, 73514, CZ	PeMaP s. r. o., Na Hrázi č. 60, č.p. 2249, Přerov I - Město, 75002, CZ	26.05.2005
210670	BROTHERS TRADING s.r.o., Čechova 50, České Budějovice, 37001, CZ	Esro AG, Dorfstrasse 143, Kilchberg, CH	25.05.2005
211297	G plus G, s. r. o., Plavecká 1355/14, Praha 2, 12800, CZ	Doc. Ing. Fedor Gál, Dr.Sc, K Parku 731, Praha 6 - Nebuše, 16000, CZ	05.05.2005
211298	G plus G, s. r. o., Plavecká 1355/14, Praha 2, 12800, CZ	Doc. Ing. Fedor Gál, Dr.Sc, K Parku 731, Praha 6 - Nebuše, 16000, CZ	05.05.2005
214801	Josef Chocholouš, Bezděkov 233, Česká Třebová, 56002, CZ	Výrobní družství ČOKO KLASIK, Bezděkov 233, Česká Třebová, 56002, CZ	16.05.2005
214803	Josef Chocholouš, Bezděkov 233, Česká Třebová, 56002, CZ	Výrobní družství ČOKO KLASIK, Bezděkov 233, Česká Třebová, 56002, CZ	16.05.2005
217536	Ing. František Cír, K Loučkám 1683, Litvínov 6, 43606, CZ	Antonie Círová, K Loučkám 1683, Litvínov, 43601, CZ	16.05.2005
220199	OBSHESTVO S OGRANITCHENNOI OTVETSTVENNOSTIU "TIE SPACE", Flat 2 House 19, Demyana Bednogo street, Moscow, RU	COMPANY AMT Ltd., d. 14, Vtoroy Silikatniy proezd, Moscow, RU	18.05.2005
220550	Lush Ltd., 29 1/2 High Street, Poole, Dorset, GB	Steelray No. 162 Limited, 29 High Street, Poole, Dorset, GB	16.05.2005
220550	Steelray No. 162 Limited, 29 High Street, Poole, Dorset, GB	Cosmetic Warriors Limited, 29 High Street, Poole, Dorset, GB	16.05.2005
220570	ROMO akciová společnost, Zvonařka 408/16, Brno, 60200, CZ	R - FIN s. r. o., Nádražní č. p. 335, Fulnek, 74245, CZ	16.05.2005
226851	BTM Textilmaschinen GmbH, Mönchengladbach, DE	Moenus Textilmaschinen GmbH, Heinrich-Hertz-Str. 28, Gera, DE	30.05.2005

Číslo zápisu	Dřívější vlastník	Nynější vlastník	S účinností od
226941	Haase Tomáš, Belgická 632/19, Praha 2 - Vinohrady, 12000, CZ	TOMST s. r. o., Římská 678/26, Praha 2 - Vinohrady, 12000, CZ	04.05.2005
229354	UNILEVER N.V., Weena 455, Rotterdam, NL	CALVIN KLEIN COSMETIC CORPORATION, 501 Silverside Road, Wilmington, DE, US	16.05.2005
229681	Degussa Construction Chemicals (Schweiz) AG, Vulkanstr. 110, Zurich, CH	Construction Research & Technology GmbH, Dr. - Albert-Frank-Str. 32, Trostberg, DE	04.05.2005
230848	M Port s. r. o., Brtnická 2833/72, Jihlava, 58601, CZ	D & L INVESTMENT CZ s. r. o., Brtnická 2833/72, Jihlava, 58601, CZ	17.05.2005
231039	Inklemo, výrobní družstvo, Na Jarově 2/2424, Praha 3, 13000, CZ	INKLEMO servis, s. r. o., Roháčova 44/299, Praha 3, 13000, CZ	25.05.2005
232161	ROMO akciová společnost, Nádražní č.p. 335, Fulnek, 74245, CZ	R - FIN s. r. o., Nádražní č. p. 335, Fulnek, 74245, CZ	16.05.2005
233350	DXT Computers s.r.o., Krymská 35, Praha 10, 10100, CZ	T.S.BOHEMIA spol. s r. o., Jiráskova č. p. 13, Olomouc, 77200, CZ	18.05.2005
234145	Ing. Albrecht Jiří, CSc., Na Vrcholu 30, Praha 3, 13000, CZ	APF Praha, a. s., U nádraží 221, Kojetice, 25072, CZ	23.05.2005
234146	Ing. Albrecht Jiří, CSc., Na Vrcholu 30, Praha 3, 13000, CZ	APF Praha, a. s., U nádraží 221, Kojetice, 25072, CZ	23.05.2005
235938	Josef Chocholouš - DEJSI, Bezděkov 233, Česká Třebová, 56002, CZ	Výrobní družství ČOKO KLASIK, Bezděkov 233, Česká Třebová, 56002, CZ	16.05.2005
236905	FINEP & AKRO development, a.s., Václavské nám. 1/846, Praha 1, 11000, CZ	FINEP & partners a.s., Václavské náměstí 1/846, Praha 1, 11000, CZ	13.05.2005
237897	DXT COMPUTERS s.r.o., Krymská 35, Praha 10, 10100, CZ	T.S.BOHEMIA spol. s r. o., Jiráskova č. p. 13, Olomouc, 77200, CZ	18.05.2005
238558	Šulek Karel, Částkov 67, Staré Sedliště, 34801, CZ	GASTROKING s. r. o., I. máje 1841, Tachov, 34701, CZ	16.05.2005
239283	KWACZEK a.s., Dobrá 485, 73951, CZ	Milan Kwaczek, Dobrá 883, 73951, CZ	11.05.2005
239284	KWACZEK a.s., Dobrá 485, 73951, CZ	Milan Kwaczek, Dobrá 883, 73951, CZ	11.05.2005
239285	KWACZEK a.s., Dobrá 485, 73951, CZ	Milan Kwaczek, Dobrá 883, 73951, CZ	11.05.2005
240816	Svoboda Milan, Široká 1489, Říčany, 25101, CZ	ALFA Plywood, a. s., Kvasinská 297, Solnice, 51701, CZ	18.05.2005
241248	StarPRESS CZ a.s., Karlovo nám. 288/17, Praha 2, 12000, CZ	EUROPRESS, kom. spol., V. Huga 6, Praha 5, 15000, CZ	12.05.2005
243370	StarPRESS CZ a.s., Karlovo nám. 288/17, Praha 2, 12000, CZ	EUROPRESS, kom. spol., V. Huga 6, Praha 5, 15000, CZ	12.05.2005
243371	StarPRESS CZ a.s., Karlovo nám. 288/17, Praha 2, 12000, CZ	EUROPRESS, kom. spol., V. Huga 6, Praha 5, 15000, CZ	12.05.2005
244615	SANTO STAV s. r. o., Evropská 94/644, Praha 6, 16000, CZ	SANTO spol. s r. o., Evropská 94/644, Praha 6, 16000, CZ	05.05.2005
244625	VALVOLUBE s. r. o., V. Opatrného 973, Týniště nad Orlicí, 51721, CZ	ADNOC EUROPE TRADING s. r. o., Stará osada 591/94, Zastávka u Brna, 66484, CZ	25.05.2005
246107	Středočeská obchodní společnost Group, a.s., Nová čp. 101, Kyšice, 27351, CZ	RSDr. Lubomír Kubec, Bezručova 499, Slaný, 27401, CZ	30.05.2005
246150	S. C. JOHNSON EUROPE B. V., Groot Mijdrechtstraat 81, Mijdrecht, NL	S.C. JOHNSON HOME STORAGE, INC., 1525 Howe Street, Racine, WI, US	30.05.2005
246661	SANTO STAV s.r.o., Evropská 94/644, Praha 6, 16000, CZ	SANTO spol. s r. o., Evropská 94/644, Praha 6, 16000, CZ	05.05.2005
247283	KWACZEK a.s., Dobrá 485, 73951, CZ	Milan Kwaczek, Dobrá 883, 73951, CZ	11.05.2005
247358	MM s.r.o., Poznaňská 2, Brno, 61600, CZ	FGM INTERNATIONAL, Le Tach, Aillas, FR	30.05.2005
248932	HANNAH CZECH a. s., Americká 54, Plzeň, 30100, CZ	Hannah Holding, a. s., Americká 54, Plzeň, 30100, CZ	30.05.2005

Číslo zápisu	Dřívější vlastník	Nynější vlastník	S účinností od
248933	Hannah Czech a. s., Americká 54, Plzeň, 30100, CZ	Hannah Holding, a. s., Americká 54, Plzeň, 30100, CZ	30.05.2005
249071	Hannah Czech a. s., Americká 54, Plzeň, 30100, CZ	Hannah Holding, a. s., Americká 54, Plzeň, 30100, CZ	30.05.2005
249299	Austral Bio-Lab Pty Ltd, Oborn Road, Mt Barker, South Australia, AU	Jurlique International Pty Ltd, 52-54 Oborn Road, Mt Barker, South Australia, AU	23.05.2005
249511	IMPORTEX Plzeň, s. r. o., Valcha 139, Plzeň, 31360, CZ	IMPORTEX CZECH, a. s., Slavašovská 258, Beroun, 26601, CZ	25.05.2005
249512	IMPORTEX Plzeň, s. r. o., Valcha 139, Plzeň, 31360, CZ	IMPORTEX CZECH, a. s., Slavašovská 258, Beroun, 26601, CZ	25.05.2005
249513	IMPORTEX Plzeň, s. r. o., Valcha 139, Plzeň, 31360, CZ	IMPORTEX CZECH, a. s., Slavašovská 258, Beroun, 26601, CZ	25.05.2005
250002	Hannah Czech a. s., Americká 54, Plzeň, 30100, CZ	Hannah Holding, a. s., Americká 54, Plzeň, 30100, CZ	30.05.2005
250641	SoNo, spol. s r. o., Dolní nám. 33, Olomouc, 77200, CZ	Nomád - perské koberce s. r. o., Celetná 12, Praha 1, 11000, CZ	04.05.2005
250642	SoNo, spol. s r. o., Dolní nám. 33, Olomouc, 77200, CZ	Nomád - perské koberce s. r. o., Celetná 12, Praha 1, 11000, CZ	04.05.2005
250839	Fendrych Jiří, Březovská 580, Zvole u Prahy, 25245, CZ	Jarmila Fendrychová, Březovská 580, Zvole u Prahy, 25245, CZ	26.05.2005
251287	NADAČNÍ FOND STÁTNÍ OPERY PRAHA, Legerova 75, Praha 1, 11000, CZ	Státní opera Praha, Legerova 75, Praha 1, 11000, CZ	30.05.2005
251743	Tomáš Dědovský, Fabiánova 1052/2a, Praha 5, 15000, CZ	X PUBLISHING s. r. o., Kováků 24/554, Praha 5, 15000, CZ	23.05.2005
252852	VLADIMÍR TAX AZ KORT, Tř. Dr. M. Horákové 185/66, Liberec 6, 46006, CZ	AZ KORT, s. r. o., Tř. Dr. M. Horákové 185/66, Liberec 6, 46006, CZ	17.05.2005
253197	EuroNet.CZ, spol. s r.o., Štěpánská 613/18, Praha 1, 11000, CZ	COMPAGNIE GENERALE DES ETABLISSEMENTS MICHELIN - MICHELIN & CIE, 12, Cours Sablon, Clermont-Ferrand Cedex, FR	23.05.2005
253251	GULMAN SERVIS s. r. o., Hulvacká 8, Zábřeh - Ostrava, 70300, CZ	GOMEX GROUP a. s., Poděbradova 101A, Ostrava, 70200, CZ	30.05.2005
253406	TENESCO, s.r.o., Mělnická 114, Libiř, 27711, CZ	Dibaq a. s., Helvíkovice 90, Žamberk, 56401, CZ	05.05.2005
255489	Familie Porsche AG Beteiligungsgesellschaft, Giselakai 37, Salcburk, AT	Dr. Ing. h.c. F. Porsche AG, Porscheplatz 1, Stuttgart, DE	12.05.2005
256444	GULMAN SERVIS s. r. o., Hulvacká 8, Zábřeh - Ostrava, 70300, CZ	GOMEX GROUP a. s., Poděbradova 101A, Ostrava, 70200, CZ	30.05.2005
257157	Středočeská obchodní společnost Group, a.s., Nová čp. 101, Kyšice, 27351, CZ	RSDr. Lubomír Kubec, Bezručova 499, Slaný, 27401, CZ	30.05.2005
257507	Tomáš Dědovský, Fabiánova 1052/2a, Praha 5, 15000, CZ	X PUBLISHING s. r. o., Kováků 24/554, Praha 5, 15000, CZ	23.05.2005
259494	NOACK ČR, spol. s r. o., Květnového vítězství 160, Praha 4 - Háje, 14900, CZ	Selko B. V., Jellinghausstraat 22, P.O.BOX 4217, Tilburg, NL	16.05.2005
262835	Petr Mučka, Dvořákova 29, Hlučín, 74801, CZ	M-STYL Petr Mučka s. r. o., Dvořákova 29, Hlučín, 74801, CZ	18.05.2005
264890	Hannah Czech a.s., Americká 54, Plzeň, 30100, CZ	Hannah Holding, a. s., Americká 54, Plzeň, 30100, CZ	30.05.2005
265233	YOPLAIT CZECH, a. s., Slušovice 626, Slušovice, 76315, CZ	YOPLAIT MARQUES INTERNATIONAL Societé par Actions Simplifiée, Boulevard du Montparnasse 170, Paris, FR	16.05.2005
265258	Šimek Miloslav, Vostrovská 24, Praha 6, 16000, CZ	Magdalena Šimková, Levohradecká 1053, Roztoky, 25263, CZ	16.05.2005

Číslo zápisu	Dřívější vlastník	Nynější vlastník	S účinností od
266145	Dons de La Terre s.r.o., Severozápadní IV 390/53, Praha 4, 14100, CZ	ALIMPEX FOOD, a. s., Českobrodská 1174, Praha 9, 19800, CZ	17.05.2005
266718	Středočeská obchodní společnost Group, a. s., Nová čp. 101, Kyšice, 27351, CZ	RSDr. Lubomír Kubec, Bezručova 499, Slaný, 27401, CZ	30.05.2005
266940	Středočeská obchodní společnost Group, a.s., Nová čp. 101, Kyšice, 27351, CZ	Ing. Zdeněk Čabla, Lacinova 650, Slaný, 27401, CZ	30.05.2005
267986	Rössler Leoš, Staré Místo 4, Staré Místo (okr. Jičín), 50601, CZ	WONGO, s. r. o., Poděbradská 777, Praha 9, 19000, CZ	16.05.2005
268864	Hannah Czech a.s., Americká 54, Plzeň, 30100, CZ	Hannah Holding, a. s., Americká 54, Plzeň, 30100, CZ	30.05.2005
268925	ALIVE, s.r.o., Slavíkova 19, Praha 2, 12000, CZ	MUDr. Jana Třicátníková, Slavíkova 19, Praha 2, 12000, CZ	17.05.2005
269328	TREKSPORT, s.r.o., Bratislavská 97, Most pri Bratislave, 90046, SK	GRYF Žilina, s. r. o., Pri Celulózke 84, Žilina, SK	25.05.2005
269790	GOMEX Trading cz s.r.o., Sadová 2655/12, Moravská Ostrava, 70200, CZ	GOMEX GROUP a. s., Poděbradova 101A, Ostrava, 70200, CZ	18.05.2005
269791	GOMEX Trading cz s.r.o., Sadová 2655/12, Moravská Ostrava, 70200, CZ	GOMEX GROUP a. s., Poděbradova 101A, Ostrava, 70200, CZ	18.05.2005
269792	GOMEX Trading cz s.r.o., Sadová 2655/12, Moravská Ostrava, 70200, CZ	GOMEX GROUP a. s., Poděbradova 101A, Ostrava, 70200, CZ	18.05.2005
270837	metropolite.net, s.r.o., Pod Plynojemem 2244/13a, Praha 8, 18000, CZ	Metropolite, a. s., Pod Plynojemem 2244/13a, Praha 8, 18000, CZ	17.05.2005
271129	Dons de La Terre, s.r.o., Severozápadní IV 390/53, Praha 4, 14100, CZ	ALIMPEX FOOD, a. s., Českobrodská 1174, Praha 9, 19800, CZ	17.05.2005
271130	Dons de La Terre, s.r.o., Severozápadní IV 390/53, Praha 4, 14100, CZ	ALIMPEX FOOD, a. s., Českobrodská 1174, Praha 9, 19800, CZ	17.05.2005
271131	Dons de La Terre, s.r.o., Severozápadní IV 390/53, Praha 4, 14100, CZ	ALIMPEX FOOD, a. s., Českobrodská 1174, Praha 9, 19800, CZ	17.05.2005
271165	Lacina Milan, Čekanická 325, Tábor, 39156, CZ	Milan Lacina, Čekanická 325, Tábor, 39156, CZ Simona Lacinová, Čekanická 325, Tábor, 39156, CZ Vít Lacina, Čekanická 325, Tábor, 39156, CZ	17.05.2005
271473	HANNAH CZECH a. s., Americká 54, Plzeň, 30100, CZ	Hannah Holding, a. s., Americká 54, Plzeň, 30100, CZ	30.05.2005
271492	Enguel Tatiana, Sibiřské náměstí 1028, Praha 6, 16000, CZ	RELIKT - ART ENGEL s. r. o., Sibiřské náměstí 1028/11, Praha 6, 16000, CZ	16.05.2005
271513	WIGMORE LLC, 19 West, 34th Street, Suite 1018, New York, NY, US	Mountfield a. s., Masarykovo nám. 708, Mnichovice, 25164, CZ	17.05.2005
271514	WIGMORE LLC, 19 West, 34th Street, Suite 1018, New York, NY, US	Mountfield a. s., Masarykovo nám. 708, Mnichovice, 25164, CZ	17.05.2005
271762	Gomex Trading CZ, s.r.o., Sadová 12/2655, Moravská Ostrava - Ostrava, 70200, CZ	GOMEX GROUP a. s., Poděbradova 101A, Ostrava, 70200, CZ	18.05.2005

Změny vlasníků ochranných známek pro část výrobků nebo služeb

- (111) **183367**
(730) COOPER TIRE & RUBBER COMPANY, 701, Lima Avenue, Findlay, OH, US
- (510) Stroje a obráběcí stroje; motory a stroje s vlastním pohonem; strojové spojky a přenosné komponenty; pozemní vozidla; zařízení pro leteckou, lodní a pozemní dopravu; části a fitinky pro tyto výrobky ve tř. 12; gutaperča; guma; balata a náhražky těchto hmot; výrobky z těchto hmot, pokud nejsou obsaženy v jiných třídách; polotovary z plastických hmot (folie, desky, tyče); těsnicí hmoty; ucpávky a izolace (tepelné, elektrické nebo zvukové); osinek; slída a výrobky z osinku a slídy; hadice (s výjimkou kovových); všechno toto zboží vyrobené z gumy nebo hlavně z gumy.

byla ke dni 16.05.2005 převedena na:

- (111) **183367**
(730) COOPER TIRE & RUBBER COMPANY, 701, Lima Avenue, Findlay, OH, US
- (510) (12) pneumatiky, duše, ventily pro pneumatiky, materiály pro záplatování a opravářské nářadí pro pneumatiky; (17) balata a náhražky těchto hmot, výrobky z těchto hmot, pokud nejsou obsaženy v jiných třídách.

a

- (111) **183367A**
(730) Avon Rubber plc, Manvers House, Kingston Road, Bradford-on-Avon, Wiltshire BA15 1AA, GB
- (510) Stroje a obráběcí stroje; motory a stroje s vlastním pohonem; strojové spojky a přenosné komponenty; pozemní vozidla; zařízení pro pozemní, leteckou nebo lodní dopravu; části a fitinky pro výše uvedené výrobky, s výjimkou pneumatik, duší, ventilů pro pneumatiky, materiálů pro záplatování a opravářského nářadí pro pneumatiky; guma, gutaperča, osinek, slída a výrobky z těchto materiálů, které nejsou zařazeny do jiných tříd; polotovary z plastických hmot (folie, desky, tyče); těsnicí hmoty, ucpávky a izolace (tepelné, elektrické nebo zvukové); hadice (s výjimkou kovových); všechny výše uvedené výrobky vyrobené zcela nebo převážně z gumy.

Změny v údajích o vlastních ochranných známkách

Číslo zápisu	Vlastník	S účinností od
88058	Zentiva, a.s., U Kabelovny 130, Praha 10, Dolní Měcholupy, 10237, CZ	05.05.2005
88246	Zentiva, a.s., U Kabelovny 130, Praha 10, Dolní Měcholupy, 10237, CZ	05.05.2005
88477	Zentiva, a.s., U Kabelovny 130, Praha 10, Dolní Měcholupy, 10237, CZ	05.05.2005
90044	Zentiva, a. s., U kabelovny 130, Praha 10, Dolní Měcholupy, 10237, CZ	23.05.2005
90126	Zentiva, a. s., U kabelovny 130, Praha 10, Dolní Měcholupy, 10237, CZ	23.05.2005
91505	EXXON MOBIL CORPORATION Společnost organizovaná a existující podle zákonů státu New Jersey, 5959 Las Colinas Boulevard, Irving, NY, US	19.05.2005
92151	Zentiva, a. s., U kabelovny 130, Praha 10, Dolní Měcholupy, 10237, CZ	23.05.2005
92357	Zentiva, a. s., U kabelovny 130, Praha 10, Dolní Měcholupy, 10237, CZ	23.05.2005
92361	Zentiva, a. s., U kabelovny 130, Praha 10, Dolní Měcholupy, 10237, CZ	23.05.2005
92553	Zentiva, a. s., U kabelovny 130, Praha 10, Dolní Měcholupy, 10237, CZ	23.05.2005
92765	Zentiva, a. s., U kabelovny 130, Praha 10, Dolní Měcholupy, 10237, CZ	23.05.2005
92766	Zentiva, a. s., U kabelovny 130, Praha 10, Dolní Měcholupy, 10237, CZ	23.05.2005
95131	Zentiva, a. s., U kabelovny 130, Praha 10, Dolní Měcholupy, 10237, CZ	23.05.2005
95137	Zentiva, a. s., U kabelovny 130, Praha 10, Dolní Měcholupy, 10237, CZ	23.05.2005
95140	Zentiva, a. s., U kabelovny 130, Praha 10, Dolní Měcholupy, 10237, CZ	23.05.2005
95193	Zentiva, a. s., U kabelovny 130, Praha 10, Dolní Měcholupy, 10237, CZ	23.05.2005
95216	Zentiva, a. s., U kabelovny 130, Praha 10, Dolní Měcholupy, 10237, CZ	23.05.2005
95223	Zentiva, a. s., U kabelovny 130, Praha 10, Dolní Měcholupy, 10237, CZ	23.05.2005
95250	Zentiva, a. s., U kabelovny 130, Praha 10, Dolní Měcholupy, 10237, CZ	23.05.2005
95263	Zentiva, a. s., U kabelovny 130, Praha 10, Dolní Měcholupy, 10237, CZ	23.05.2005
95276	Zentiva, a. s., U kabelovny 130, Praha 10, Dolní Měcholupy, 10237, CZ	23.05.2005
95324	Zentiva, a. s., U kabelovny 130, Praha 10, Dolní Měcholupy, 10237, CZ	23.05.2005
96702	Zentiva, a. s., U kabelovny 130, Praha 10, Dolní Měcholupy, 10237, CZ	23.05.2005
98105	Zentiva, a. s., U kabelovny 130, Praha 10, Dolní Měcholupy, 10237, CZ	23.05.2005
98493	Zentiva, a. s., U kabelovny 130, Praha 10, Dolní Měcholupy, 10237, CZ	23.05.2005
98579	Zentiva, a. s., U kabelovny 130, Praha 10, Dolní Měcholupy, 10237, CZ	23.05.2005
98613	Zentiva, a. s., U kabelovny 130, Praha 10, Dolní Měcholupy, 10237, CZ	23.05.2005
99485	Zentiva, a. s., U kabelovny 130, Praha 10, Dolní Měcholupy, 10237, CZ	23.05.2005
99486	Zentiva, a. s., U kabelovny 130, Praha 10, Dolní Měcholupy, 10237, CZ	23.05.2005
99488	Zentiva, a. s., U kabelovny 130, Praha 10, Dolní Měcholupy, 10237, CZ	23.05.2005
99602	Zentiva, a. s., U kabelovny 130, Praha 10, Dolní Měcholupy, 10237, CZ	23.05.2005
99606	Zentiva, a. s., U kabelovny 130, Praha 10, Dolní Měcholupy, 10237, CZ	23.05.2005
99609	Zentiva, a. s., U kabelovny 130, Praha 10, Dolní Měcholupy, 10237, CZ	23.05.2005
99999	Zentiva, a. s., U kabelovny 130, Praha 10, Dolní Měcholupy, 10237, CZ	23.05.2005
100684	Zentiva, a. s., U kabelovny 130, Praha 10, Dolní Měcholupy, 10237, CZ	23.05.2005
101907	Zentiva, a. s., U kabelovny 130, Praha 10, Dolní Měcholupy, 10237, CZ	23.05.2005
102443	Scholl Consumer Products Limited, 35 New Bridge Street, London EC4V 6BW, GB	30.05.2005
103194	Zentiva, a. s., U kabelovny 130, Praha 10, Dolní Měcholupy, 10237, CZ	23.05.2005
105634	Zentiva, a.s., U Kabelovny 130, Praha 10, Dolní Měcholupy, 10237, CZ	05.05.2005
106047	Zentiva, a. s., U kabelovny 130, Praha 10, Dolní Měcholupy, 10237, CZ	23.05.2005

Číslo zápisu	Vlastník	S účinností od
106599	Zentiva, a. s., U kabelovny 130, Praha 10, Dolní Měcholupy, 10237, CZ	23.05.2005
106879	ALIACHEM a.s., Pardubice č.p.103, Pardubice, Semtín, 53217, CZ	24.05.2005
106880	ALIACHEM a.s., Pardubice č.p. 103, Pardubice, Semtín, 53217, CZ	24.05.2005
150143	Zentiva, a. s., U kabelovny 130, Praha 10, Dolní Měcholupy, 10237, CZ	23.05.2005
151210	Zentiva, a. s., U kabelovny 130, Praha 10, Dolní Měcholupy, 10237, CZ	23.05.2005
151710	LIAZ SIPOX, a. s., v likvidaci, Tylova 1/57, Plzeň, 31600, CZ	16.05.2005
151711	LIAZ SIPOX, a. s., v likvidaci, Tylova 1/57, Plzeň, 31600, CZ	16.05.2005
152228	Zentiva, a.s., U Kabelovny 130, Praha 10, Dolní Měcholupy, 10237, CZ	05.05.2005
152294	Zentiva, a.s., U Kabelovny 130, Praha 10, Dolní Měcholupy, 10237, CZ	05.05.2005
152353	Zentiva, a.s., U Kabelovny 130, Praha 10, Dolní Měcholupy, 10237, CZ	05.05.2005
152608	Zentiva, a. s., U kabelovny 130, Praha 10, Dolní Měcholupy, 10237, CZ	23.05.2005
152900	Zentiva, a. s., U kabelovny 130, Praha 10, Dolní Měcholupy, 10237, CZ	23.05.2005
152904	Zentiva, a. s., U kabelovny 130, Praha 10, Dolní Měcholupy, 10237, CZ	23.05.2005
152907	Zentiva, a. s., U kabelovny 130, Praha 10, Dolní Měcholupy, 10237, CZ	23.05.2005
152989	Zentiva, a. s., U kabelovny 130, Praha 10, Dolní Měcholupy, 10237, CZ	23.05.2005
153097	Zentiva, a. s., U kabelovny 130, Praha 10, Dolní Měcholupy, 10237, CZ	23.05.2005
153103	Zentiva, a. s., U kabelovny 130, Praha 10, Dolní Měcholupy, 10237, CZ	23.05.2005
153248	NUTRICIA DEVA a.s., Gen. Klapálka 519, Nové Město nad Metují, 54901, CZ	13.05.2005
153526	Zentiva, a. s., U kabelovny 130, Praha 10, Dolní Měcholupy, 10237, CZ	23.05.2005
153817	Zentiva, a. s., U kabelovny 130, Praha 10, Dolní Měcholupy, 10237, CZ	23.05.2005
153873	Zentiva, a. s., U kabelovny 130, Praha 10, Dolní Měcholupy, 10237, CZ	23.05.2005
154064	Zentiva, a. s., U kabelovny 130, Praha 10, Dolní Měcholupy, 10237, CZ	23.05.2005
154654	Zentiva, a. s., U kabelovny 130, Praha 10, Dolní Měcholupy, 10237, CZ	23.05.2005
155472	Zentiva, a. s., U kabelovny 130, Praha 10, Dolní Měcholupy, 10237, CZ	23.05.2005
155698	Zentiva, a. s., U kabelovny 130, Praha 10, Dolní Měcholupy, 10237, CZ	23.05.2005
156338	Zentiva, a.s., Nitrianska 100, Hlohovec, 92027, SK	31.05.2005
156360	Kidde Graviner Limited, Mathisen Way, Colnbrook, Slough, Berkshire SL3 0HB, GB	11.05.2005
156408	CHEPOS a.s., tř. kpt. Jaroše 31, č.p.1944, Brno, 60200, CZ	12.05.2005
156491	CHEPOS, a.s., tř. kpt. Jaroše 31, č.p.1944, Brno, 60200, CZ	24.05.2005
156779	Zentiva, a. s., U kabelovny 130, Praha 10, Dolní Měcholupy, 10237, CZ	23.05.2005
156786	Zentiva, a. s., U kabelovny 130, Praha 10, Dolní Měcholupy, 10237, CZ	23.05.2005
156843	Zentiva, a. s., U kabelovny 130, Praha 10, Dolní Měcholupy, 10237, CZ	23.05.2005
156844	Zentiva, a. s., U kabelovny 130, Praha 10, Dolní Měcholupy, 10237, CZ	23.05.2005
156845	Zentiva, a. s., U kabelovny 130, Praha 10, Dolní Měcholupy, 10237, CZ	23.05.2005
157205	Zentiva, a. s., U kabelovny 130, Praha 10, Dolní Měcholupy, 10237, CZ	23.05.2005
157659	Zentiva, a. s., U kabelovny 130, Praha 10, Dolní Měcholupy, 10237, CZ	23.05.2005
157978	Kabushiki Kaisha Hitachi Seisakusho, 6-6, Marunouchi 1-chome, Chiyoda-ku, Tokyo, JP	16.05.2005
157979	Kabushiki Kaisha Hitachi Seisakusho, 6-6, Marunouchi 1-chome, Chiyoda-ku, Tokyo, JP	16.05.2005
157980	Kabushiki Kaisha Hitachi Seisakusho, 6-6, Marunouchi 1-chome, Chiyoda-ku, Tokyo, JP	16.05.2005
157981	Kabushiki Kaisha Hitachi Seisakusho, 6-6, Marunouchi 1-chome, Chiyoda-ku, Tokyo, JP	16.05.2005
159365	Zentiva, a. s., U kabelovny 130, Praha 10, Dolní Měcholupy, 10237, CZ	23.05.2005
159601	Zentiva, a. s., U kabelovny 130, Praha 10, Dolní Měcholupy, 10237, CZ	23.05.2005
159653	Zentiva, a. s., U kabelovny 130, Praha 10, Dolní Měcholupy, 10237, CZ	23.05.2005
159654	Zentiva, a. s., U kabelovny 130, Praha 10, Dolní Měcholupy, 10237, CZ	23.05.2005
161082	Zentiva, a. s., U kabelovny 130, Praha 10, Dolní Měcholupy, 10237, CZ	23.05.2005

Číslo zápisu	Vlastník	S účinností od
162492	Zentiva, a.s., Nitrianska 100, Hlohovec, 92027, SK	30.05.2005
162871	Zentiva, a.s., U Kabelovny 130, Praha 10, Dolní Měcholupy, 10237, CZ	06.05.2005
163493	Zentiva, a. s., U kabelovny 130, Praha 10, Dolní Měcholupy, 10237, CZ	23.05.2005
163812	Zentiva, a. s., U kabelovny 130, Praha 10, Dolní Měcholupy, 10237, CZ	23.05.2005
164183	Zentiva, a. s., U kabelovny 130, Praha 10, Dolní Měcholupy, 10237, CZ	23.05.2005
164507	Zentiva, a. s., U kabelovny 130, Praha 10, Dolní Měcholupy, 10237, CZ	23.05.2005
164702	Dermacol a.s., Výtvarná 1023/10, Praha 6, 16000, CZ	13.05.2005
164792	LIAZ SIPOX, a. s., v likvidaci, Tylova 1/57, Plzeň, 31600, CZ	16.05.2005
164859	Zentiva, a.s., U kabelovny 130, Praha 10, 10237, CZ	10.05.2005
165281	Zentiva, a. s., U kabelovny 130, Praha 10, Dolní Měcholupy, 10237, CZ	23.05.2005
166226	Pharmacia & Upjohn Company, 7000 Portage Road, Kalamazoo, MI, US	18.05.2005
166274	Zentiva, a.s., U Kabelovny 130, Praha 10, Dolní Měcholupy, 10237, CZ	05.05.2005
166307	Zentiva, a.s., U Kabelovny 130, Praha 10, Dolní Měcholupy, 10237, CZ	06.05.2005
166363	Zentiva, a.s., U Kabelovny 130, Praha 10, Dolní Měcholupy, 10237, CZ	05.05.2005
167086	Zentiva, a. s., U kabelovny 130, Praha 10, Dolní Měcholupy, 10237, CZ	23.05.2005
167270	Zentiva, a. s., U kabelovny 130, Praha 10, Dolní Měcholupy, 10237, CZ	23.05.2005
168846	SOLITER, a. s., Nádražní 10/148, Jablonec nad Nisou, 46601, CZ	30.05.2005
169140	Zentiva, a. s., U kabelovny 130, Praha 10, Dolní Měcholupy, 10237, CZ	23.05.2005
169624	KAND s. r. o., Opočenská 431, Dobruška, 51815, CZ	19.05.2005
174305	ČOKO KLASIK družstvo, Náměstí 17. listopadu 2061, Česká Třebová, 56002, CZ	16.05.2005
174312	Ing. Petr Soukup, Okružní 382/3, Samotičky, 77200, CZ	16.05.2005
175241	ESOX, spol. s r. o., Libušina tř. 826/23, Brno, 62300, CZ	25.05.2005
176226	F & N Dodavatelé s. r. o., Labská 128, Kostelec nad Labem - Jiřice, 27713, CZ	23.05.2005
177222	Moravská Bastei MOBA, s.r.o., Kotlářská 53/931, Brno, 60200, CZ	10.05.2005
177223	Moravská Bastei MOBA, s.r.o., Kotlářská 53/931, Brno, 60200, CZ	10.05.2005
177439	Jiří Košecký, Nádražní 372, Újezd u Brna, 66453, CZ	04.05.2005
178934	ZÁRUBA M & K a. s., Vrbenská 27, České Budějovice, 37021, CZ	23.05.2005
182208	Dermacol a.s., Výtvarná 1023/10, Praha 6, 16000, CZ	13.05.2005
182305	Tomáš Řebíček, Stará Riviéra 757, Frýdek - Místek, 73801, CZ	25.05.2005
182381	F&N Dodavatelé s. r. o., Labská 128, Kostelec nad Labem - Jiřice, 27713, CZ	23.05.2005
182628	Eligo a.s., Bláhova 308, Pardubice - Ostřešany, 53002, CZ	06.05.2005
183363	SKAUT - GINKGO, s. r. o., Klimešova 23, Brno, 62100, CZ	16.05.2005
184429	K2 atmitec s. r. o., Fügnerova 646/11, Ostrava, Přívoz, 73200, CZ	16.05.2005
184809	KAND s. r. o., Opočenská 431, Dobruška, 51815, CZ	19.05.2005
187145	Svit a.s. Zlín, Tř. T. Bati č. 1970, Zlín, 76202, CZ	10.05.2005
187149	Svit a.s. Zlín, Tř. T. Bati č.1970, Zlín, 76202, CZ	10.05.2005
187986	KAND s. r. o., Opočenská 431, Dobruška, 51815, CZ	19.05.2005
188046	Hungry Minds, Inc., 919 E. Hillsdale Blvd., Suite 400, Foster City, CA, US	04.05.2005
188046	Wiley Publishing, Inc., 111 River Street, Hoboken, NJ, US	04.05.2005
188445	KAND s.r.o., Opočenská 431, Dobruška, 51815, CZ	24.05.2005
188446	KAND s.r.o., Opočenská 431, Dobruška, 51815, CZ	24.05.2005
189121	VA TECH EZ, a. s., Polygon House, Doudlebská 1699/5, Praha 4, 14000, CZ	18.05.2005
189773	Eligo a.s., Bláhova 308, Pardubice - Ostřešany, 53002, CZ	06.05.2005
190060	KAND s.r.o., Opočenská 431, Dobruška, 51815, CZ	24.05.2005
190882	PRIMA Blansko s.r.o., Svitavská 1a, Blansko, 67801, CZ	30.05.2005

Číslo zápisu	Vlastník	S účinností od
192383	KARDIA s.r.o., Revoluční 765/19, Praha 1, 11593, CZ	16.05.2005
192436	OTTO, spol. s r.o., Lísková 16, Plzeň, 31216, CZ	12.05.2005
192443	CERKOM, spol. s r.o., Hvězdoslavova 41, Brno - Slatina, 62700, CZ	05.05.2005
192477	KCI Konecranes International Oy, Koneenkatu 8, Hyvinkää, FI	23.05.2005
192477	KCI Konecranes Plc, Koneenkatu 8, Hyvinkää, FI	23.05.2005
192477	KCI Konecranes International Ab, Koneenkatu 8, Hyvinkää, FI	23.05.2005
192477	KCI Konecranes International Abp, Koneenkatu 8, Hyvinkää, FI	23.05.2005
192478	KCI Konecranes International Oy, Koneenkatu 8, Hyvinkää, FI	23.05.2005
192478	KCI Konecranes International Ab, Koneenkatu 8, Hyvinkää, FI	23.05.2005
192478	KCI Konecranes International Abp, Koneenkatu 8, Hyvinkää, FI	23.05.2005
192478	KCI Konecranes Plc, Koneenkatu 8, Hyvinkää, FI	23.05.2005
193082	SOLITER, a. s., Nádražní 10/148, Jablonec nad Nisou, 46601, CZ	30.05.2005
193083	SOLITER, a. s., Nádražní 10/148, Jablonec nad Nisou, 46601, CZ	30.05.2005
193129	Silex, spol. s r.o., nám. Jiřího z Lobkovic 19, Praha 3, 13000, CZ	25.05.2005
193161	Veedol International Limited, Burnside Road Farburn Industrial Estate Dyce, Aberdeen AB21 7PD, GB	16.05.2005
193175	Petr Pavlík, Ochoz u Brna 130, okr. Brno-venkov, 66402, CZ	17.05.2005
193491	Dermacol a.s., Výtvarná 1023/10, Praha 6, 16000, CZ	13.05.2005
195582	CASTROL LIMITED, Wakefield House Pipers Way, Swindon, Wiltshire SN3 1 RE, GB	30.05.2005
195627	REKOMONT a.s., Kbelská 581, Praha 9, 19000, CZ	20.05.2005
195628	REKOMONT a.s., Kbelská 581, Praha 9, 19000, CZ	20.05.2005
195633	EXXON MOBIL CORPORATION Společnost organizovaná a existující podle zákonů státu New Jersey, 5959 Las Colinas Boulevard, Irving, TX, US	18.05.2005
195915	Jaromír Zeman - Zeman Car, V Horkách 1386/5, Praha 4, 14000, CZ	30.05.2005
196104	F&N Dodavatelé, s. r. o., Labská 128, Kostelec nad Labem - Jiřice, 27713, CZ	23.05.2005
196420	Vagabond Skor Varberg AB, PO Box 521, Varberg, 43219, SE	18.05.2005
196621	Modrá pyramida stavební spořitelna, a. s., Bělehradská 128, čp. 222, Praha 2, 12021, CZ	05.05.2005
196822	Moravská Bastei MOBA, s.r.o., Kotlářská 53, Brno, 60200, CZ	13.05.2005
196823	Moravská Bastei MOBA, s.r.o., Kotlářská 53, Brno, 60200, CZ	13.05.2005
196824	Moravská Bastei MOBA, s.r.o., Kotlářská 53, Brno, 60200, CZ	13.05.2005
196855	KAND s. r. o., Opočenská 431, Dobruška, 51815, CZ	19.05.2005
196856	KAND s. r. o., Opočenská 431, Dobruška, 51815, CZ	19.05.2005
196943	KARDIA s.r.o., Revoluční 765/19, Praha 1, 11593, CZ	16.05.2005
197001	Teknos Group Oy, Takkatie 3 (P.O.Box 107), Helsinki, FI	05.05.2005
197749	JAKUB a.s., Tř. gen. Svobody 297, Nový Bor, 47301, CZ	11.05.2005
197750	The Rockport Company, LLC a Delaware Corporation, 1895 J.W. Foster Boulevard, Canton, MA, US	11.05.2005
197771	Kampgrounds of America, Inc., P.O.Box 30558, Billings, MT, US	09.05.2005
197813	Zentiva, a.s., U Kabelovny 130, Praha 10, Dolní Měcholupy, 10237, CZ	04.05.2005
197815	Zentiva, a.s., U Kabelovny 130, Praha 10, Dolní Měcholupy, 10237, CZ	04.05.2005
197816	Zentiva, a.s., U Kabelovny 130, Praha 10, Dolní Měcholupy, 10237, CZ	04.05.2005
197817	Zentiva, a.s., U Kabelovny 130, Praha 10, Dolní Měcholupy, 10237, CZ	04.05.2005
197839	KERATEX spol. s r. o., Žižkova 12, České Budějovice, 37001, CZ	19.05.2005
197953	AUTOMA Car spol. s r.o., Rudolfovska 552, České Budějovice, 37001, CZ	09.05.2005
197968	VA TECH EZ, a. s., Polygon House, Doudlebská 1699/5, Praha 4, 14000, CZ	18.05.2005
197969	VA TECH EZ, a. s., Polygon House, Doudlebská 1699/5, Praha 4, 14000, CZ	18.05.2005
198540	Ing. HANA ŠRÁMKOVÁ - PRAGUE TOURIST CENTERS, Na Viničních horách 22, Praha 6, 16000, CZ	30.05.2005

Číslo zápisu	Vlastník	S účinností od
198541	Ing. HANA ŠRÁMKOVÁ - PRAGUE TOURIST CENTERS, Na Viničních horách 22, Praha 6, 16000, CZ	30.05.2005
198552	LDV Limited, Bromford House, Drews Lane, Birmingham, B8 2QG, GB	12.05.2005
199237	KAND s. r. o., Opočenská 431, Dobruška, 51815, CZ	19.05.2005
199238	KAND s. r. o., Opočenská 431, Dobruška, 51815, CZ	19.05.2005
199299	Eligo a.s., Bláhova 308, Pardubice-Ostřešany, 53002, CZ	06.05.2005
199385	Milan Kratochvíl, Šternova 2304/6, Praha 4, 14900, CZ	09.05.2005
199600	Mlékárna Kunín a. s., Kunín 291, 74253, CZ	19.05.2005
199747	Zentiva, a.s., U Kabelovny 130, Praha 10, Dolní Měcholupy, 10237, CZ	05.05.2005
199805	Irena Váchová, Nemocniční 1149/12a, Krásná Lípa, 40746, CZ	16.05.2005
200205	Petr Holomý, Hornátecká 448/3, Praha 8 - Kobylisy, 18200, CZ	11.05.2005
200312	CHEOPS, s.r.o., Seydlerova 2451, Praha 5, 15800, CZ	19.05.2005
200363	Katsuragawa Denki Kabushiki Kaisha (also trading as Katsuraga Electric Co., Ltd.), 5-1, Yaguchi 1-Chome Ota-ku, Tokyo, JP	31.05.2005
200388	KONUS, spol. s r.o., Masarykova 128, Bohušovice nad Ohří, 41156, CZ	23.05.2005
200409	Berlin-Chemie AG, Glienicke Weg 125, 12489 Berlin, DE	16.05.2005
200606	NUTRICIA DEVA a.s., Gen. Klapálka 519, Nové Město nad Metují, 54901, CZ	13.05.2005
201006	OXALIS, spol. s r.o., K Teplinám 663, Slušovice, 76315, CZ	16.05.2005
201079	Valeant Czech Pharma s. r. o., Truhlářská 1104/13-1103/15, Praha 1, 11000, CZ	23.05.2005
201111	PaedDr. Miroslav Zvonek, Pod Nivami 330, Zlín, 76001, CZ	16.05.2005
201112	PaedDr. Miroslav Zvonek, Pod Nivami 330, Zlín, 76001, CZ	16.05.2005
201358	PESKO, spol. s r.o., Třebel 105, Stříbro, 34901, CZ	30.05.2005
201641	Stimonite Corporation, 150 North Orange Grove Boulevard, Pasadena, CA, US	24.05.2005
201759	David Ptáček, K Brusce 281/9, Praha 6, 16000, CZ	25.05.2005
201760	David Ptáček, K Brusce 281/9, Praha 6, 16000, CZ	25.05.2005
201770	DENT UNIT, s. r. o., Obvodní 23, Hradec Králové - Březhrad, 50002, CZ	25.05.2005
201796	Elektro Kroměříž, s.r.o., Kaplanova 2066/2B, Kroměříž, 76701, CZ	23.05.2005
201902	Schering-Plough Animal Health Corporation, 1095 Morris Avenue, Union, NJ, US	30.05.2005
201903	Schering-Plough Animal Health Corporation, 1095 Morris Avenue, Union, NJ, US	30.05.2005
201907	Schering-Plough Animal Health Corporation, 1095 Morris Avenue, Union, NJ, US	30.05.2005
201908	Schering-Plough Animal Health Corporation, 1095 Morris Avenue, Union, NJ, US	30.05.2005
202034	SAPELI, a.s., Na Podhoře 185, Polná, 58813, CZ	26.05.2005
202290	ELECTROPOLI-GALVIA, s.r.o., Budovatelů 323, Třemošnice, 53843, CZ	25.05.2005
202330	Perfetti Van Melle S.p.A., Via XXV Aprile 7, Lainate, IT	10.05.2005
202658	Ing. Lubomír Zelinger, Tečovská 961, Zlín - Malenovice, 76302, CZ	06.05.2005
202669	PROMEDIA s.r.o., Štěpánská 16, Praha 1, 11000, CZ	12.05.2005
202680	Dr. Müller Pharma, s.r.o., Pouchov čp. 182, Hradec Králové, 50341, CZ	04.05.2005
203005	SKAUT - GINKGO, s. r. o., Klimešova 23, Brno, 62100, CZ	16.05.2005
203438	RAPA, s.r.o., Nový svět 776, Bzenec, 69681, CZ	05.05.2005
203439	RAPA, s.r.o., Nový svět 776, Bzenec, 69681, CZ	09.05.2005
203440	RAPA, s.r.o., Nový svět 776, Bzenec, 69681, CZ	09.05.2005
203446	backaldrin s.r.o., Na Zelené 2352, Kladno, 27201, CZ	30.05.2005
203447	backaldrin s.r.o., Na Zelené 2352, Kladno, 27201, CZ	30.05.2005
203448	backaldrin s.r.o., Na Zelené 2352, Kladno, 27201, CZ	26.05.2005
203449	backaldrin s.r.o., Na Zelené 2352, Kladno, 27201, CZ	26.05.2005
203973	Moravská Bastei MOBA, s.r.o., Kotlářská 53/931, Brno, 60200, CZ	10.05.2005

Číslo zápisu	Vlastník	S účinností od
204292	ARGO spol. s r.o., Miličova 13, Praha 3, 13000, CZ	20.05.2005
204320	Elektro Kroměříž, s.r.o., Kaplanova 2066/2B, Kroměříž, 76701, CZ	23.05.2005
204435	L' Oreal Israel Ltd., 1 Hazoren Street P.O.Box 8460, Netanya 42506, IL	09.05.2005
205716	METOS v.o.s., Tovární 290, Chrudim, 53701, CZ	10.05.2005
206079	Cloetta Fazer AB, Box 735, STOCKHOLM, 10135, SE	30.05.2005
206080	Cloetta Fazer AB, Box 735, STOCKHOLM, 10135, SE	30.05.2005
206847	JISTOTA s.r.o., Prvomájová 1354/6, Praha 5 - Radotín, 15300, CZ	17.05.2005
206878	DŘEVOTVAR St. Hradiště, spol. s r. o., Fáblovka č.p.400, Staré Hradiště, 53352, CZ	06.05.2005
207328	Zentiva, a. s., U kabelovny 130, Praha 10, Dolní Měcholupy, 10237, CZ	23.05.2005
207330	Zentiva, a. s., U kabelovny 130, Praha 10, Dolní Měcholupy, 10237, CZ	23.05.2005
207367	backaldrin s.r.o., Na Zelené 2352, Kladno, 27201, CZ	30.05.2005
207523	LUXOTTICA LEASING S.r.l., Via Valcozzena, 10, Agordo (Belluno), IT	25.05.2005
207523	KILLER LOOP EYEWEAR S.p.A., Via Valcozzena, 10, Agordo (Belluno), IT	25.05.2005
207555	Josef Kříž, Staroměstské nám. 549/19, Praha 1 - Staré Město, 11000, CZ	25.05.2005
207640	OXALIS, spol. s r.o., K Teplinám 663, Slušovice, 76315, CZ	16.05.2005
208203	Helena Jarkovská, Letohradská 711/10, Praha 7 - Holešovice, 17000, CZ	26.05.2005
209317	Zentiva, a. s., U kabelovny 130, Praha 10, Dolní Měcholupy, 10237, CZ	23.05.2005
209357	backaldrin s.r.o., Na Zelené 2352, Kladno, 27201, CZ	26.05.2005
209370	RAVAGO PRAHA, spol. s r.o., Přátelství 555, Praha 10-Uhřetín, 10400, CZ	13.05.2005
209370	RAVAGO RESINEX CZ s. r. o., Přátelství 555, Praha 10-Uhřetín, 10400, CZ	23.05.2005
209412	SKAUT - GINKGO, s. r. o., Klimešova 23, Brno, 62100, CZ	16.05.2005
210173	Constance Carroll Cosmetics plc, 32 Gorsey Place, East Gillibrands, Skelmersdale, Lancashire WN8 9UP, GB	09.05.2005
210174	backaldrin s.r.o., Na Zelené 2352, Kladno, 27201, CZ	30.05.2005
210350	KAND s. r. o., Opočenská 431, Dobruška, 51815, CZ	19.05.2005
210833	WILENS, spol. s r.o., Tyršova 45, Klatovy, 33901, CZ	20.05.2005
210957	THERMONA, spol. s r. o., Stará Osada 258, Zastávka u Brna, 66484, CZ	05.05.2005
211297	G plus G, s. r. o., Plavecká 1355/14, Praha 2, 12800, CZ	05.05.2005
211298	G plus G, s. r. o., Plavecká 1355/14, Praha 2, 12800, CZ	05.05.2005
211587	Zentiva, a. s., U kabelovny 130, Praha 10, Dolní Měcholupy, 10237, CZ	23.05.2005
211588	Zentiva, a. s., U kabelovny 130, Praha 10, Dolní Měcholupy, 10237, CZ	23.05.2005
211641	TAURUS, družstvo, Protivanov č.p. 175, 79848, CZ	19.05.2005
211664	Eduard Fianta - MANTA, č.p. 317, Nová Ves pod Pleší, 26204, CZ	10.05.2005
211772	Tomáš Řebíček, Stará Riviéra 757, Frýdek- Místek, 73801, CZ	25.05.2005
212337	Zentiva, a. s., U kabelovny 130, Praha 10, Dolní Měcholupy, 10237, CZ	23.05.2005
212338	Zentiva, a. s., U Kabelovny 130, Praha 10, Dolní Měcholupy, 10237, CZ	23.05.2005
212339	Zentiva, a. s., U kabelovny 130, Praha 10, Dolní Měcholupy, 10237, CZ	23.05.2005
212344	Zentiva, a. s., U kabelovny 130, Praha 10, Dolní Měcholupy, 10237, CZ	23.05.2005
213071	KAND s. r. o., Opočenská 431, Dobruška, 51815, CZ	19.05.2005
213208	Pražská energetika, a.s., Na Hroudě 1492/4, Praha 10, 10005, CZ	10.05.2005
213629	INCOMA Praha - Consultancy and Development, s.r.o., Benešovská 21, Praha 10, 10000, CZ	23.05.2005
214431	OXALIS, spol. s r.o., K Teplinám 663, Slušovice, 76315, CZ	16.05.2005
214801	ČOKO KLASIK družstvo, Náměstí 17. listopadu 2061, Česká Třebová, 56002, CZ	16.05.2005
214803	ČOKO KLASIK družstvo, Náměstí 17. listopadu 2061, Česká Třebová, 56002, CZ	16.05.2005
215346	KAND s. r. o., Opočenská 431, Dobruška, 51815, CZ	19.05.2005
215347	KAND s. r. o., Opočenská 431, Dobruška, 51815, CZ	19.05.2005

Číslo zápisu	Vlastník	S účinností od
215663	OXALIS, spol. s r.o., K Teplinám 663, Slušovice, 76315, CZ	16.05.2005
215703	INCOMA Praha - Consultancy and Development, s.r.o., Benešovská 21, Praha 10, 10000, CZ	23.05.2005
215704	INCOMA Praha - Consultancy and Development, s.r.o., Benešovská 21, Praha 10, 10000, CZ	23.05.2005
215763	OXALIS, spol. s r.o., K Teplinám 663, Slušovice, 76315, CZ	16.05.2005
216874	Zentiva, a. s., U kabelovny 130, Praha 10, Dolní Měcholupy, 10237, CZ	23.05.2005
218111	Nilson Group AB, Box 508, Varberg, SE	05.05.2005
218115	SAUL, spol. s r.o., Průběžná 1549/83, Praha 10, 10000, CZ	10.05.2005
218164	Zentiva, a. s., U kabelovny 130, Praha 10, Dolní Měcholupy, 10237, CZ	23.05.2005
218465	Advance Magazine Publishers Inc., Four Times Square, New York, NY, US	16.05.2005
218640	Zentiva, a. s., U kabelovny 130, Praha 10, Dolní Měcholupy, 10237, CZ	23.05.2005
219893	VŘÍDELNÍ SŮL, s.r.o., I.P. Pavlova 71/9, Karlovy Vary, 36001, CZ	11.05.2005
220035	Zentiva, a. s., U kabelovny 130, Praha 10, Dolní Měcholupy, 10237, CZ	23.05.2005
220816	Tomáš Řebíček, Stará Riviéra 757, Frýdek-Místek, 73801, CZ	25.05.2005
220956	K2 atmitec s. r. o., Fügnerova 646/11, Ostrava, Přívoz, 70200, CZ	23.05.2005
221586	INCOMA Praha - Consultancy and Development, s.r.o., Benešovská 21, Praha 10, 10000, CZ	23.05.2005
221587	INCOMA Praha - Consultancy and Development, s.r.o., Benešovská 21, Praha 10, 10000, CZ	23.05.2005
221682	Tomáš Řebíček, Stará Riviéra 757, Frýdek-Místek, 73801, CZ	25.05.2005
221825	K2 atmitec s. r. o., Fügnerova 646/11, Ostrava, Přívoz, 70200, CZ	16.05.2005
225248	Zentiva, a. s., U kabelovny 130, Praha 10, Dolní Měcholupy, 10237, CZ	23.05.2005
225266	SKAUT - GINKGO, s. r. o., Klimešova 23, Brno, 62100, CZ	16.05.2005
225668	Milan Kwaczek, Dobrá 883, Dobrá, 73951, CZ	18.05.2005
225687	Tomáš Řebíček, Stará Riviéra 757, Frýdek-Místek, 73801, CZ	25.05.2005
225724	Zentiva, a. s., U kabelovny 130, Praha 10, Dolní Měcholupy, 10237, CZ	23.05.2005
226448	Zentiva, a. s., U kabelovny 130, Praha 10, Dolní Měcholupy, 10237, CZ	23.05.2005
226449	Zentiva, a. s., U kabelovny 130, Praha 10, Dolní Měcholupy, 10237, CZ	23.05.2005
226450	Zentiva, a. s., U kabelovny 130, Praha 10, Dolní Měcholupy, 10237, CZ	23.05.2005
227141	Zentiva, a. s., U kabelovny 130, Praha 10, Dolní Měcholupy, 10237, CZ	23.05.2005
228981	Zentiva, a. s., U kabelovny 130, Praha 10, Dolní Měcholupy, 10237, CZ	23.05.2005
229556	Ing. Josef Dušák, Kounicova 21, Brno, 60200, CZ	25.05.2005
229819	Zentiva, a. s., U kabelovny 130, Praha 10, Dolní Měcholupy, 10237, CZ	23.05.2005
230458	ESOX, spol. s r. o., Libušina tř. 826/23, Brno, 62300, CZ	25.05.2005
230945	Zentiva, a. s., U kabelovny 130, Praha 10, Dolní Měcholupy, 10237, CZ	23.05.2005
231466	AmaioTechnologies, a. s., Třebohostická 3069/14, Praha 10, 10031, CZ	18.05.2005
232049	Dermacol a.s., Výtvarná 1023/10, Praha 6, 16000, CZ	13.05.2005
232051	Dermacol a.s., Výtvarná 1023/10, Praha 6, 16000, CZ	13.05.2005
232710	MINIB, s. r. o., Střešovická 49, Praha 6, 16200, CZ	16.05.2005
232767	Alois Trefil, Havlíčkova 505, Brodek u Přerova, 75103, CZ	16.05.2005
233431	SAPELI, a. s., Na Podhoře 185, Polná, 58813, CZ	04.05.2005
233543	Ing. Josef Dušák, Kounicova 21, Brno, 60200, CZ	25.05.2005
233632	RADIO CRYSTAL s. r. o., Moskevská 3001, Česká Lípa, 47001, CZ	31.05.2005
233973	Tomáš Řebíček, Stará riviéra 757, Frýdek-Místek, 73801, CZ	25.05.2005
234016	KB+C obchodní, s.r.o., U Expertu 91, Klíčany, 25069, CZ	10.05.2005
234164	Ing. Josef Dušák, Kounicova 21, Brno, 60200, CZ	25.05.2005
234652	Tomáš Řebíček, Stará Riviéra 757, Frýdek-Místek, 73801, CZ	25.05.2005
234917	W.R. Hambrecht + Co., LLC, 539 Bryant Street, Suite 100, San Francisco, CA, US	30.05.2005

Číslo zápisu	Vlastník	S účinností od
235668	W.R.Hambrecht + Co.,LLC, 539 Bryant Street, Suite 100, San Francisco, CA, US	30.05.2005
235669	W.R.Hambrecht + Co.,LLC, 539 Bryant Street, Suite 100, San Francisco, CA, US	30.05.2005
235938	ČOKO KLASIK družstvo, Náměstí 17. listopadu 2061, Česká Třebová, 56002, CZ	16.05.2005
236793	WEBER system s. r. o., Sportovců 13, Hostivice, 25301, CZ	05.05.2005
237050	Dermacol a.s., Výtvarná 1023/10, Praha 6, 16000, CZ	13.05.2005
237052	Dermacol a.s., Výtvarná 1023/10, Praha 6, 16000, CZ	13.05.2005
237131	SAUL, spol. s r.o., Průběžná 1549/83, Praha 10, 10000, CZ	10.05.2005
237946	Dermacol a.s., Výtvarná 1023/10, Praha 6, 16000, CZ	13.05.2005
237947	Dermacol a.s., Výtvarná 1023/10, Praha 6, 16000, CZ	13.05.2005
237963	Dermacol a.s., Výtvarná 1023/10, Praha 6, 16000, CZ	13.05.2005
238041	Zentiva, a. s., U kabelovny 130, Praha 10, Dolní Měcholupy, 10237, CZ	23.05.2005
238167	Kimberly - Clark S. A., ul. Klucze-Osada 3, Klucze, PL	18.05.2005
238273	Tomáš Řebíček, Stará Riviéra 757, Frýdek-Místek, 73801, CZ	25.05.2005
238923	OXALIS, spol. s r.o., K Teplinám 663, Slušovice, 76315, CZ	16.05.2005
238925	OXALIS, spol. s r.o., K Teplinám 663, Slušovice, 76315, CZ	16.05.2005
238927	OXALIS, spol. s r.o., K Teplinám 663, Slušovice, 76315, CZ	16.05.2005
238928	OXALIS, spol. s r.o., K Teplinám 663, Slušovice, 76315, CZ	16.05.2005
238929	OXALIS, spol. s r.o., K Teplinám 663, Slušovice, 76315, CZ	16.05.2005
238933	OXALIS, spol. s r.o., K Teplinám 663, Slušovice, 76315, CZ	16.05.2005
239283	KWACZEK a.s., Dobrá 485, 73951, CZ	10.05.2005
239284	KWACZEK a.s., Dobrá 485, 73951, CZ	10.05.2005
239285	KWACZEK a.s., Dobrá 485, 73951, CZ	10.05.2005
240889	Zentiva, a. s., U kabelovny 130, Praha 10, Dolní Měcholupy, 10237, CZ	23.05.2005
240954	Tomáš Řebíček, Stará Riviéra 757, Frýdek-Místek, 73801, CZ	25.05.2005
240955	Tomáš Řebíček, Stará Riviéra 757, Frýdek-Místek, 73801, CZ	26.05.2005
241130	OXALIS, spol. s r.o., K Teplinám 663, Slušovice, 76315, CZ	16.05.2005
241156	OXALIS, spol.s r.o., K Teplinám 663, Slušovice, 76315, CZ	16.05.2005
241157	OXALIS, spol.s r.o., K Teplinám 663, Slušovice, 76315, CZ	16.05.2005
241158	OXALIS, spol.s r.o., K Teplinám 663, Slušovice, 76315, CZ	16.05.2005
241161	OXALIS, spol.s r.o., K Teplinám 663, Slušovice, 76315, CZ	16.05.2005
241935	Ing. Josef Dušák, Kounicova 21, Brno, 60200, CZ	25.05.2005
241936	Ing. Josef Dušák, Kounicova 21, Brno, 60200, CZ	25.05.2005
241937	Ing. Josef Dušák, Kounicova 21, Brno, 60200, CZ	25.05.2005
242864	INCOMA Consult, s.r.o., Vysokovská 1336, Praha 9, 19300, CZ	23.05.2005
243947	di Andrea Lupo a. s., Jiráskova 597, Mnichovo Hradiště, 29501, CZ	16.05.2005
244404	Valeant Czech Pharma s. r. o., Truhlářská 1104/13-1103/15, Praha 1, 11000, CZ	23.05.2005
245323	Zentiva, a. s., U kabelovny 130, Praha 10, Dolní Měcholupy, 10237, CZ	23.05.2005
245324	Zentiva, a. s., U kabelovny 130, Praha 10, Dolní Měcholupy, 10237, CZ	23.05.2005
245325	Zentiva, a. s., U kabelovny 130, Praha 10, Dolní Měcholupy, 10237, CZ	23.05.2005
245878	ALIACHEM a.s., Pardubice č.p. 103, Pardubice, Semtín, 53217, CZ	10.05.2005
246206	Zentiva, a. s., U kabelovny 130, Praha 10, Dolní Měcholupy, 10237, CZ	23.05.2005
246242	Tomáš Řebíček, Stará Riviéra 757, Frýdek-Místek, 73801, CZ	25.05.2005
247362	AGROP NOVA a. s., Ptenský Dvorek 99, Ptení, 79843, CZ	30.05.2005
251351	EDEN GROUP, a. s., Na Vyhlídce 50, Karlovy Vary, 36001, CZ	11.05.2005
255355	RAVEN Consulting, a. s., Jakubské nám. 101/2, Brno, 60200, CZ	30.05.2005

Číslo zápisu	Vlastník	S účinností od
256337	K2 atmitec s. r. o., Fügnerova 646/11, Ostrava, Přívoz, 70200, CZ	23.05.2005
256338	K2 atmitec s. r. o., Fügnerova 646/11, Ostrava, Přívoz, 70200, CZ	16.05.2005
256379	Zentiva, a. s., U kabelovny 130, Praha 10, Dolní Měcholupy, 10237, CZ	23.05.2005
257107	IMPULS agentura pro obchod, turistiku, informace s. r. o., Jesenická 252, Vrbno pod Pradědem, 79326, CZ	23.05.2005
257550	SAPELI, a. s., Na Podhoře 185, Polná, 58813, CZ	04.05.2005
257562	U100, s. r. o., Husova 256/8a, Brno, 60200, CZ	25.05.2005
257972	INCOMA Consult, s.r.o., Vysokovská 1336, Praha 9, 19300, CZ	23.05.2005
258675	Ing. Tomáš Aubrecht - DRUID, Hosinská 336, Borek, 37367, CZ	16.05.2005
258697	Valeant Czech Pharma s. r. o., Truhlářská 1104/13-1103/15, Praha 1, 11000, CZ	23.05.2005
258938	Tomáš Řebíček, Stará Riviéra 757, Frýdek-Místek, 73801, CZ	25.05.2005
261018	SUBEX s. r. o., Plzeňská 113, Praha 5, 15000, CZ	17.05.2005
264242	SAPELI, a. s., Na Podhoře 185, Polná, 58813, CZ	04.05.2005
264482	Eligo a.s., Bláhova 308, Pardubice - Ostřešany, 53002, CZ	06.05.2005
266057	Eligo a.s., Bláhova 308, Pardubice - Ostřešany, 53002, CZ	06.05.2005
266058	Eligo a.s., Bláhova 308, Pardubice - Ostřešany, 53002, CZ	06.05.2005
266192	TEST-LINE, Clinical Diagnostics, spol. s r. o., Křížíkova 68, Brno, 61200, CZ	05.05.2005
268284	Bardia s.r.o., Miletínská 376, Lišov, 37372, CZ	10.05.2005
268785	URTICA CR s. r. o., Sokolská 1796, Praha 2, 12000, CZ	16.05.2005
268917	Tomáš Řebíček, Stará Riviéra 757, Frýdek - Místek, 73801, CZ	25.05.2005
269580	EKOMAT spol. s r. o., Dobrá 195, Dobrá, 73951, CZ	16.05.2005
271669	W.E.L.L. CZ a. s., Sokolská 1796, Praha 2, 12000, CZ	16.05.2005
272418	SEMACO tools and software, s. r. o., B. Němcové 787, Jeseník, 79001, CZ	31.05.2005

Prominutí zmeškané lhůty

(210) O-342115
(583) 23.05.2005

Ostatní rozhodné údaje a úřední opravy

(111) **269588**
(210) O-180394

Datum provedení změny: 30.05.2005

Administrativní chybou byla v seznamu výrobků a služeb, pro které byla zapsána ochranná známka, chybně uvedena položka „práškové nealkoholické nápoje“. Přihláška byla i pro tyto výrobky částečně zamítnuta.

(111) **191531**
(210) O-96601

Datum provedení změny: 19.05.2005

V rejstříku ochranných známek bylo uvedeno nesprávně jako jméno vlastníka ochranné známky "ANTONIO MERLONI". Správné jméno vlastníka ochranné známky je "ANTONIO MERLONI, S.P.A.".

Přehled zveřejněných přihlášek barevných ochranných známek

Číselný přehled

O-189484, O-189545, O-343737, O-343938, O-355551, O-356546, O-356548, O-356550, O-358673, O-359843, O-360341, O-360342, O-420178, O-420324, O-420735, O-420736, O-420739, O-421264, O-421390, O-421552, O-421645, O-421646, O-422062, O-422090, O-422125, O-422147, O-422199, O-422285, O-422290, O-422339, O-422340, O-422505, O-422510, O-422511, O-422515, O-422585, O-422729, O-422736, O-422809, O-422820, O-422913, O-423074, O-423085, O-423086, O-423112, O-423121, O-423122, O-423123, O-423124, O-423188, O-423204, O-423273, O-423343, O-423410, O-423431, O-423479, O-423508, O-423520, O-423557, O-423666, O-423692, O-423701, O-423730, O-423741, O-423744, O-423794, O-423795, O-423798, O-423819, O-423825, O-423826, O-423842, O-423848, O-423850, O-423864, O-423871, O-423900, O-423904, O-423906, O-423952, O-423954, O-423955, O-424007, O-424010, O-424055, O-424136, O-424143, O-424144, O-424147, O-424150, O-424151, O-424153, O-424206, O-424208, O-424230, O-424273, O-424278, O-424304, O-424305, O-424306, O-424307, O-424308, O-424309, O-424310, O-424311, O-424312, O-424313, O-424347, O-424353, O-424354, O-424355, O-424365, O-424372, O-424373, O-424374, O-424385, O-424404, O-424410, O-424430, O-424432, O-424439, O-424441, O-424442, O-424443, O-424453, O-424461, O-424462, O-424491, O-424496, O-424501, O-424528, O-424542, O-424579, O-424597, O-424604, O-424643, O-424648, O-424649, O-424650, O-424651, O-424652, O-424653, O-424703, O-424718, O-424719, O-424720, O-424721, O-424722, O-424723, O-424725, O-424726, O-424727, O-424728, O-424729, O-424756, O-424757, O-424758, O-424760, O-424761, O-424770, O-424942, O-424984, O-424986, O-425058, O-425138, O-425160, O-425292, O-425358, O-425434, O-425453, O-425461, O-425752, O-425753, O-426057, O-426058, O-426059, O-426060, O-426061, O-426062, O-426063, O-426064, O-426065, O-426066, O-426068, O-426069, O-426073, O-426456,

Použitý postup neumožňuje ve všech případech věrnou reprodukci všech jednotlivých odstínů barev

Zveřejněné přihlášky ochranných známek - barevná vyobrazení

O-189484



O-356546



O-360341



O-189545



O-356548



O-360342



O-343737



O-356550



O-420178



O-343938



O-358673



O-420324



O-355551



O-359843



O-420735



O-420736

Zoner

O-421646



O-422285



O-420739



O-422062



O-422290

Audica

O-421264



O-422090

global
assistance

O-422339

Suit & Me

O-421390

electra**STAR**

O-422125

CarFit

O-422340

OL1vit

O-421552

info
REALITY
inzerční realitní magazin

O-422147

TRANSMATIC
TRANSPORT SYSTEMS

O-422505

Lobby

O-421645



O-422199

The  **Big Apple**

O-422510



O-422511



O-422820



O-423121



O-422515



O-422913



O-423122



O-422585

MORE STYLE . . .

O-423074

bepof spol. s r.o.

O-423123



O-422729



O-423085



O-423124



O-422736



O-423086



O-423188



O-422809



O-423112



O-423204



O-423273



O-423520



O-423741



O-423343



O-423557



O-423744



O-423410



O-423666



O-423794



O-423431



O-423692



O-423795



O-423479



O-423701



O-423798



O-423508



O-423730



O-423819

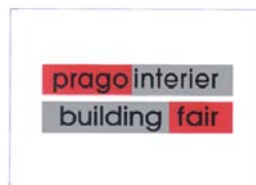

O-423825



O-423871



O-423955



O-423826



O-423900

smart **Shuttle** 

O-424007



O-423842



O-423904



O-424010

Charles
Vögele
S w i t z e r l a n d

O-423848



O-423906

STATING
...stavby pro lidi...

O-424055



O-423850



O-423952

Patrio
C A F F É 

O-424136



O-423864



O-423954

PER4MANCE
SYSTEM & DATABASE EXPERT

O-424143



O-424144

Office Expres

The logo for Office Expres features the brand name in a blue, sans-serif font. To the right of the text is a green, stylized swoosh that curves upwards and then downwards, resembling a checkmark or a dynamic arrow.

O-424208



O-424306



O-424147

InfoLimit
ČESKÝ TELECOM

The logo for InfoLimit features the brand name in a blue, sans-serif font. To the right of the text is a green, stylized swoosh that curves upwards and then downwards. Below the brand name, the words 'ČESKÝ TELECOM' are written in a smaller, yellow font on a black rectangular background.

O-424230



O-424307



O-424150

InfoLimit

The logo for InfoLimit features the brand name in a blue, sans-serif font. To the right of the text is a green, stylized swoosh that curves upwards and then downwards.

O-424273

Marie R

The logo for Marie R features the brand name in a red, cursive script font.

O-424308



O-424151

Hostingové služby

The logo for Hostingové služby features the brand name in a blue, sans-serif font. To the right of the text is a green, stylized swoosh that curves upwards and then downwards.

O-424278



O-424309



O-424153

Hostingové služby
ČESKÝ TELECOM

The logo for Hostingové služby features the brand name in a blue, sans-serif font. To the right of the text is a green, stylized swoosh that curves upwards and then downwards. Below the brand name, the words 'ČESKÝ TELECOM' are written in a smaller, yellow font on a black rectangular background.

O-424304



O-424310



O-424206



O-424305



O-424311



O-424312



O-424365



O-424410



O-424313



O-424372



O-424430



O-424347



O-424373

POKUŠENÍ

O-424432

EURbike

O-424353



O-424374



O-424439

AUTOCENTRUM DUBA

O-424354



O-424385

CLICK!

O-424441



O-424355



O-424404



O-424442



O-424443



O-424501

assettax

O-424643

PANCHO
baby * kids * junior

O-424453

CZkurýr

O-424528



O-424648

Internet
Prime
ČESKÝ TELECOM

O-424461

inventa
YOUR BUSINESS INNOVATORS

O-424542



O-424649

Internet
Prime

O-424462

inventa

O-424579

ECOFOL
OBALY ■ HYGIENA

O-424650

Internet
Forte

O-424491

finanční
fórum

O-424597



O-424651

Internet
Forte
ČESKÝ TELECOM

O-424496



O-424604



O-424652

Internet
Compleat

O-424653



O-424722



O-424729



O-424703



O-424723



O-424756



O-424718



O-424725



O-424757

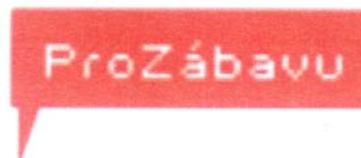

O-424719



O-424726



O-424758



O-424720



O-424727



O-424760



O-424721



O-424728



O-424761



O-424770



O-425160



O-425752



O-424942



O-425292



O-425753



O-424984



O-425358



O-426057

*Современа
ўрехрана за клубнни*

O-424986



O-425434

*maxi
vita*

O-426058

*Modern
takarmányozás*

O-425058



O-425453

*kenso
fashion*

O-426059

*Futajate
moderně*

O-425138



O-425461

CON4PAS

O-426060

*Qualität & Frische
Sano
MINERALFUTTER
KÄLBERMILCH*

O-426061

The logo for BabySan features the word "BabySan" in a stylized, cursive font. "Baby" is written in a light blue color, and "San" is in a darker blue. The letters are connected and have a soft, rounded appearance.

O-426068

The logo for Modern Hayvan Besleme is written in a red, cursive script. The text is slanted upwards and to the right, giving it a dynamic feel.

O-426062

The logo for LakSan consists of the word "LakSan" in a bold, sans-serif font. "Lak" is in red, and "San" is in black.

O-426069

The logo for StartSan features the word "StartSan" in a bold, sans-serif font. "Start" is in red, and "San" is in black.

O-426063

The logo for TragSan consists of the word "TragSan" in a bold, sans-serif font. "Trag" is in green, and "San" is in black.

O-426073

The logo for Savtemena ishtana životinja is written in a red, cursive script. The text is slanted upwards and to the right.

O-426064

The logo for PigSan features the word "PigSan" in a stylized, cursive font. "Pig" is in green, and "San" is in black.

O-426456

The logo for SanArom consists of the word "SanArom" in a purple, serif font, enclosed within a thin purple rectangular border.

O-426065

The logo for Nowoczesne żywienie zwierząt is written in a red, cursive script. The text is slanted upwards and to the right.

O-426066

The logo for Savtemena hranidba životinja is written in a red, cursive script. The text is slanted upwards and to the right.