

OBSAH

Zveřejněné přihlášky vynálezů	3
Udělené patenty (č. 295396 - 295617)	23
Evropské patentové přihlášky a evropské patenty s účinky pro Českou republiku	52
Zapsané užité vzory (č. 15481 - 15594)	64
Zapsané průmyslové vzory (č. 32853 - 32926)	78
Zapsané topografie (č.)	
Dodatková ochranná osvědčení pro léčiva a pro přípravky na ochranu rostlin	119
Úřední rozhodnutí a oznámení	121

CONTENTS

Published Patent Application	3
Granted Patents (Nr. 295396 - 295617)	23
European patent applications and European patents with effects for the Czech Republic	52
Registered Utility Models (Nr. 15481 - 15594)	64
Registered Industrial Designs (Nr. 32853 - 32926)	78
Registered Topographies (Nr.)	
Supplementary Protection Certificates for Medicaments and Plant Protection Products	119
Official decisions and announcements	121

Kódy pro označování jednotlivých druhů dokumentů

Přihlášky vynálezů zveřejněné podle zákona č. 527/1990 Sb.	- kód A3	Zapsaná autorská osvědčení po odtajnění	- kód B1
Udělené patenty podle zákona č. 527/1990 Sb.	- kód B6	Zapsané užité vzory podle zákona č. 478/1992 Sb.	- kód U1

Číselné INID kódy pro označování bibliografických dat

(11) - číslo patentu/zápisu/osvědčení	(54) - název
(15) - datum zápisu průmyslového vzoru	(55) - vyobrazení průmyslového vzoru
(21) - číslo přihlášky/žádosti	(57) - anotace
(22) - datum podání přihlášky/žádosti	(68) - číslo základního patentu
(23) - údaje o výstavní prioritě	(71) - označení přihlašovatele/žadatele
(28) - počet průmyslových vzorů	(72) - označení původce
(31) - číslo prioritní přihlášky	(73) - označení majitele/vlastníka
(32) - datum podání prioritní přihlášky	(74) - označení zástupce
(33) - země priority	(86) - číslo mezinárodní přihlášky
(40) - datum zveřejnění přihlášky vynálezu	(87) - číslo mezinárodního zveřejnění
(45) - datum zveřejnění zapsaného průmyslového vzoru	(92) - číslo, datum a orgán registrace
(47) - datum zveřejnění udělení patentu a zápisu užitého vzoru, datum zápisu užitého vzoru, datum oznámení udělení evropského patentu v Evropském patentovém věstníku	(94) - doba platnosti osvědčení
(51) - mezinárodní patentové třídění / Locarnské třídění průmyslových vzorů	(95) - označení přípravku
	(96) - datum podání a číslo evropské patentové přihlášky
	(97) - datum zveřejnění a číslo zveřejnění evropské patentové přihlášky v Evropském patentovém věstníku, číslo evropského patentu

Kódy pro kódování záhlaví oznámení publikovaných ve Věstníku (Standard WIPO ST 17)

BB9A	zveřejněné přihlášky vynálezů	MK4A	zánik patentů uplynutím doby platnosti
FG1K	zapsané užité vzory	MK4F	zánik autorských osvědčení uplynutím doby platnosti
FG4A	udělené patenty	MK4Q	zánik průmyslového vzoru uplynutím doby ochrany
FG4Q	zapsané průmyslové vzory	MM4A	zánik patentů pro nezaplacení ročních poplatků
LD3K	částečný výmaz užitého vzoru	MM4F	zánik autorských osvědčení pro nezaplacení ročních poplatků
LD4Q	částečný výmaz průmyslového vzoru	ND1K	prodloužení platnosti užitého vzoru
MA4A	zánik patentu vzdáním se	ND4Q	obnova doby ochrany průmyslového vzoru
MA4F	zánik autorských osvědčení vzdáním se	PA4A	změna autorského osvědčení na patent
MC3K	výmaz užitého vzoru	PC9A	změna dispozičního práva k vynálezu
MC4A	zrušení patentu	PD1K	převod práv a ostatní změny majitelů užitého vzoru
MC4F	zrušení autorského osvědčení	PD4A	převod práv a ostatní změny majitelů patentů
MC4Q	výmaz průmyslového vzoru	PD4Q	převod práv a ostatní změny vlastníků průmyslových vzorů
MH1K	zánik užitého vzoru vzdáním se	QA9A	nabídka licence
MH4A	částečné zrušení patentu	SB4A	zapsané patenty do rejstříku po odtajnění
MH4F	částečné zrušení autorského osvědčení	SB4F	zapsaná autorská osvědčení do rejstříku po odtajnění
MH4Q	zánik průmyslového vzoru vzdáním se		
MK1K	zánik užitého vzoru uplynutím doby platnosti		

Opravy Změny Různé

Opravy u přihlášek vynálezů s žádostí o udělení patentu

HA9A	jmenování vynálezce	HF9A	oprava dat
HB9A	oprava jmen	HG9A	oprava chyb v třídění
HC9A	změna jmen	HH9A	oprava nebo změna všeobecně
HD9A	oprava adres	HK9A	tiskové chyby v úřed. věstnících
HE9A	změna adres		

Opravy ochranných dokumentů

patenty	autorská osvědčení	užité vzory	průmyslové vzory
TA4A	TA4F	TA1K	TA4Q
TB4A	TB4F	TB1K	TB4Q
TC4A	TC4F	TC1K	TC4Q
TD4A	TD4F	TD1K	TD4Q
TE4A	TE4F	TE1K	TE4Q
TF4A	TF4F	TF1K	TF4Q
TG4A	TG4F	TG1K	TG4Q
TH4A	TH4F	TH1K	TH4Q
TK9A	TK9F	TK1K	TK4Q

jmenování vynálezce
oprava jmen
změna jmen
oprava adres
změna adres
oprava dat
oprava chyb v třídění
oprava nebo změna všeobecně
tiskové chyby v úřed. věstnících

Dvoupísmenné kódy pro označování zemí a mezinárodních organizací použité ve věstníku

AT	Rakousko
AU	Austrálie
BE	Belgie
BG	Bulharsko
CA	Kanada
CH	Švýcarsko
CN	Čína
CZ	Česká republika
DE	Spolková republika Německo
DK	Dánsko
EP	Evropský patent
ES	Španělsko
FI	Finsko
FR	Francie
GB	Velká Británie
HU	Maďarsko
IE	Irsko
IN	Indie
IT	Itálie
JP	Japonsko
KR	Korejská republika
NL	Nizozemí
NO	Norsko
NZ	Nový Zéland
PL	Polsko
SE	Švédsko
SK	Slovensko
TR	Turecko
US	Spojené státy americké
WO	WIPO
XY	Neuvedeno

Dvoupísmenné kódy pro označování států USA použité ve věstníku

CA	California
CO	Colorado
CT	Connecticut
DC	District of Columbia
FL	Florida
GA	Georgia
HI	Hawaii
ID	Idaho
IL	Illinois
KS	Kansas
MA	Massachusetts
MI	Michigan
MO	Missouri
NJ	New Jersey
NY	New York
OH	Ohio
PA	Pennsylvania
TN	Tennessee
TX	Texas
VA	Virginia
VT	Vermont
WA	Washington
WI	Wisconsin

BB9A Zveřejněné přihlášky vynálezů - přehled podle čísel přihlášek

Dále uvedené přihlášky vynálezů byly zveřejněny dnem, uvedeným ve Věstníku podle zákona č. 527/1990 Sb., o vynálezech a zlepšovacích návrzích, ve znění pozdějších předpisů, a jsou k dispozici v patentové knihovně Úřadu průmyslového vlastnictví, Antonína Čermáka 2a, 160 68, Praha 6.

2001-440	D 01 H 13/22
2002-4080	B 67 B 7/18
2003-802	G 08 B 27/00
2003-1453	A 61 K 9/06
2003-1470	G 01 M 19/00
2003-1681	B 01 D 29/11
2003-1682	B 01 D 29/11
2003-1805	H 02 G 7/05
2003-1806	H 02 G 7/05
2003-1889	G 08 B 21/20
2003-2009	F 16 H 1/32
2003-2882	F 16 H 7/04
2003-2887	D 03 C 7/06
2003-2969	F 16 H 3/08
2003-3082	B 01 D 63/02
2003-3104	B 65 D 71/00
2003-3237	B 60 N 2/48
2003-3297	B 65 D 35/10
2003-3336	B 65 B 57/00
2003-3412	A 61 K 35/78
2003-3421	H 02 G 15/23
2003-3422	E 01 B 5/02
2003-3424	A 61 K 35/78
2003-3426	F 16 L 35/00
2003-3442	C 07 D 491/147
2003-3446	F 03 B 17/06
2003-3447	F 23 C 10/00
2003-3470	F 17 D 1/04
2003-3471	B 64 C 31/036
2003-3472	G 09 F 7/00
2003-3501	B 21 B 43/00
2003-3502	E 01 F 8/00
2003-3532	B 60 B 35/02
2003-3538	B 65 D 1/02
2003-3539	G 01 B 3/06
2003-3553	C 23 C 4/06
2003-3561	A 61 F 5/04
2003-3562	B 29 C 47/64
2004-3	A 23 G 9/00
2004-4	A 63 B 23/02
2004-9	E 06 B 3/42
2004-35	B 66 F 3/28
2004-62	D 01 H 4/50
2004-76	C 12 N 15/11
2004-86	C 07 D 239/42
2004-197	C 07 C 311/37
2004-217	C 10 L 9/10
2004-219	B 60 R 21/20
2004-235	A 61 K 31/282
2004-304	B 60 J 10/00
2004-372	B 65 D 55/02
2004-534	B 60 R 7/02
2004-581	B 60 N 2/36
2004-595	B 65 D 55/02
2004-603	B 08 B 3/04
2004-702	B 60 R 21/20
2004-756	C 04 B 11/06
2004-852	A 61 K 35/28
2004-938	C 02 F 1/34
2004-1125	C 08 J 5/06
2004-1151	C 08 F 210/02
2005-10	B 60 H 1/22
2005-12	F 16 G 5/06
2005-15	C 10 J 3/20
2005-20	C 03 C 27/00
2005-21	H 02 N 2/06
2005-112	C 12 Q 1/37
2005-181	A 61 K 31/12
2005-303	B 62 D 27/02
2005-315	C 01 B 21/48
2005-328	C 08 F 10/02

pro neurologickou a muskuloskeletární terapii. Izolované mezenchymální kmenové buňky kultivací namnožené pod vlivem požadované sloučeniny, které jsou schopny diferenciovat se a produkovat požadovaný buněčný fenotyp potřebný pro obnovu tkáně.

(74) JUDr. Karel Čermák jr. Ph. D., Národní 32, Praha 1, 11000

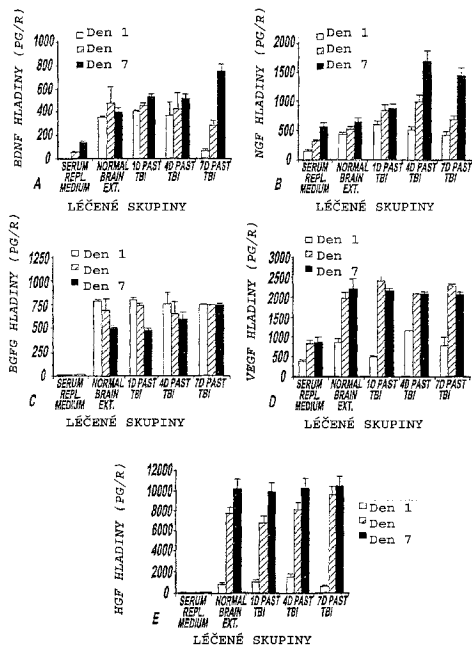

7 (51) A 61 K 35/78, A 61 K 7/48

(21) 2003-3412

(71) PARENTERAL, A. S., Hradec Králové, CZ

(72) Horská Irena Mgr., Liberec, CZ

(54) Kosmetický a léčebný prostředek na bázi konopného oleje

(22) 15.12.2003

(57) Kosmetický a léčebný prostředek na bázi konopného oleje obsahuje podle řešení jako účinnou látku konopný olej extrahovaný oxidem uhličitým z konopných semen. Podle výhodného provedení může být účinná látka konopný olej komponentou tukového nebo voskového základu nebo základu tvořeného propolisem zbařeným pylového podíl. S výhodou může hmotnostní podíl komponenty účinné látky konopného oleje v tukovém, voskovém nebo propolisovém základu nebo směsi těchto základů činit alespoň 0,5 % hmotn.. S výhodou může rovněž jeden díl hmotnostní účinné látky konopného oleje tvořit směs se dvěma hmotnostními díly roztoku, obsahujícího až 30 % hmotn. uhličitánu sodného. Podle způsobu výroby kosmetického a léčebného prostředku na bázi konopného oleje se konopný olej z konopných semen extrahuje pod tlakem oxidem uhličitým. S výhodou se konopná semena před extrakcí podrobí semletí na konopnou mouku. Pro odstranění chlorofylu a vosků se do extrahovaného konopného oleje s výhodou může vmíchat 2 - 35 % hmotn. drtí křemenného písku a po povrchové absorpci se drtí křemenného písku odfiltruje.

(74) Ing. Michael Fischer, Na Hrobci 5, Praha 2, 12800

7 (51) A 61 K 35/78, A 61 P 7/08

(21) 2003-3424

(71) PARENTERAL, A. S., Hradec Králové, CZ

(72) Horská Irena Mgr., Liberec, CZ

(54) Náhražka krevní plazmy, výchozí produkt a způsob výroby výchozího produktu pro náhražku lidské krevní plazmy

(22) 16.12.2003

(57) Náhražka lidské krevní plazmy obsahuje podle řešení jako komponentu rostlinnou bílkovinnou látku edestin. S výhodou obsahuje náhražka lidské krevní plazmy podle řešení 5 - 40 % hmotn. edestinu, 0,5 - 7 % hmotn. anorganických látek, až 0,5 - 7 hmotn. organických látek, hormonů a dalších látek na 100 % hmotn. roztoku. Výchozí produkt pro náhražku lidské krevní plazmy podle

řešení je tvořen edestinem v krystalické formě. S výhodou má výchozí produkt edestin čistotu vyšší, než 90 % hmotn., pro dlouhodobé skladování má čistotu vyšší, než 95 % hmotn. Podle způsobu výroby výchozího produktu pro náhražku lidské krevní plazmy podle řešení se konopná semena lisují nebo se rozemelou a pod tlakem extrahují, oddělí se konopný olej, slisovaná nebo extrahovaná konopná semena se podrobují v roztoku působení anorganických solí, roztok se zfiltruje, filtrát se prudce ochladí pro vysrážení edestinu v krystalické formě a surové krystaly edestinu se separují. S výhodou se surové krystaly edestinu pro dlouhodobé skladování dialýzou nebo sloupcovou chromatografií čistí na čistotu vyšší, než 95 % hmotn..

(74) Ing. Michael Fischer, Na Hrobci 5, Praha 2, 12800

7 (51) A 63 B 23/02, A 63 B 23/00

(21) 2004-4

(71) Arnošt Karel, Komárov, CZ

(72) Arnošt Karel, Komárov, CZ

(54) Posilovač břišních svalů

(22) 12.01.2004

(57) Posilovač břišních svalů obsahuje svařené trubkové rámy (1, 4), do nichž jsou zasunuty vyměnitelné pružiny (6), zajištěné proti posunutí šrouby (5). Na rám (1) je šrouby (3) připevněna opěrka (2). Na horní část rámu (1) jsou přivařeny také jisticí kroužky (7) pro zajištění polohy opěrky (2).

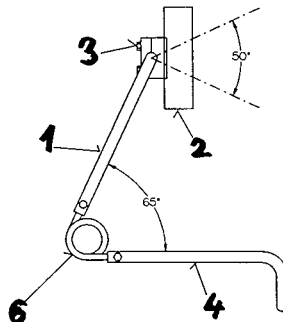

7 (51) B 01 D 29/11, B 01 D 39/08, B 01 D 39/20, B 01 D 29/13, B 01 D 29/31, C 02 F 11/00, C 02 F 1/40

(21) 2003-1681

(71) KRYŠKA Evžen, Zlín, CZ

(72) Kryška Evžen, Zlín, CZ

(54) Zařízení pro filtraci a regeneraci kapalin, zejména vody

(22) 16.06.2003

(57) Zařízení je tvořeno tlakovou nádobou (1) a obslužnou komorou (2). Tlaková nádoba (1) je rozdělena na mineralizační komoru (3) s krytem (4) a filtrační komoru (5) s víkem (6). Obslužná komora (2), opatřená vstupním a výstupním potrubím (7, 8) s ventily (9, 10), obsahuje čerpadlo (11). Mineralizační komora (3) je vybavena mineralizačními vložkami (12) a filtrační komora (5) je vybavena filtračními vložkami (13). Vstupní potrubí (7) spojuje obslužnou komoru (2) s mineralizační komorou (3), z níž pak vede do filtračních vložek (13) filtrační komory (5). Filtrační komora (5) je opatřena shora otevřeným výstupním potrubím (8) procházejícím zpět do obslužné komory (2) a propojeným zde přes čerpadlo (11) s tlakovou nádobou (1).

(74) Ing. Dana Kreizlová, tř. T. Bati 299, Zlín, 76422

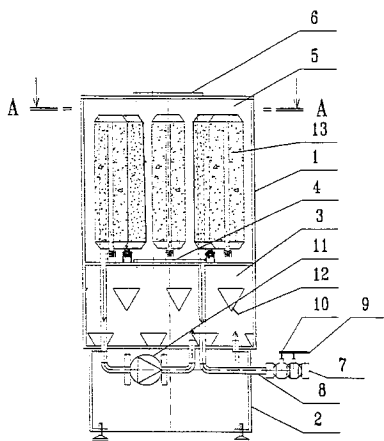

7 (51) **B 01 D 29/11, B 01 D 39/08, B 01 D 29/13, B 01 D 29/31, C 02 F 11/00, C 02 F 1/40**

(21) **2003-1682**

(71) KRYŠKA Evžen, Zlín, CZ

(72) Kryška Evžen, Zlín, CZ

(54) **Zařízení k tlakové filtraci užitkové a průmyslové vody v otevřených i uzavřených systémech**

(22) 16.06.2003

(57) Zařízení je tvořeno tlakovou nádobou (1) válcového tvaru, která je opatřena shora při obvodu manipulačním otvorem (2) s víkem (3) a v dolní části je vybavena otočně uloženou podsadou (4). Vnitřní dutina (5) této podsady (4) navazuje na středové vstupní potrubí (6), které je opatřeno vstupním víkem (7), přičemž při horním obvodu tlakové nádoby (1) vyúsťuje obvodové výstupní potrubí (8) s výstupním víkem (9). Na podsadě (4) jsou odnímatelně uloženy filtrační vložky (10).

(74) Ing. Dana Kreizlová, tř. T. Bati 299, Zlín, 76422

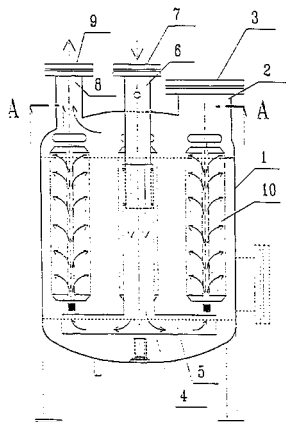

7 (51) **B 01 D 63/02, B 01 D 65/02**

(21) **2003-3082**

(71) DOHNAL Miroslav, Ostopovice, CZ

(72) Dohnal Miroslav, Ostopovice, CZ

(54) **Ponořený univerzální stavebnicový membránový modul**

(22) 13.11.2003

(57) Membránový modul je tvořen jednak nejméně dvěma rámy z dutých profilů, uloženými v nejméně dvou příčnicích (7, 8) a navzájem propojenými sběrným potrubím (9) permeátu, kde rámy jsou navzájem vzdáleny v rozmezí od 10 do 200 mm, a jednak svazky membrán (16) z dutých vláken nebo kapilár (1), uchycenými koncovkami (2) v horní části (3) rámu a dolní části (4) rámu. Horní části (3) jednotlivých rámu jsou navzájem propojeny a také dolní části (4) jsou navzájem propojeny.

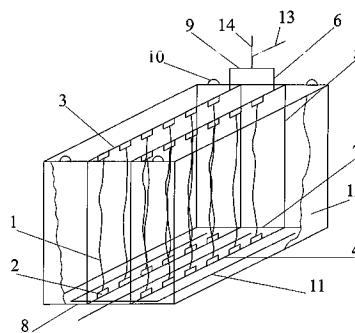

7 (51) **B 08 B 3/04, F 02 M 65/00**

(21) **2004-603**

(71) Kutil Bedřich, Kadaň, CZ

(72) Kutil Bedřich, Kadaň, CZ

(54) **Čistič a diagnostické zařízení vstřikovacích trysek paliva spalovacích motorů pomocí čisticí kapaliny, zejména pro dílenské použití**

(22) 10.05.2004

(57) Řešení se týká čisticího a diagnostického zařízení vstřikovacích trysek paliva spalovacích motorů pomocí čisticí kapaliny, zejména pro dílenské použití, sestávajícího ze zásobníku (4) čisticí látky napojeného přes regulační ventil (2) a tlakoměr (3) na zdroj (1) tlakového vzduchu a/nebo opatřeného elektrickým čerpadlem (1.1) čisticí látky, kde na výstup (4.2) zásobníku je napojena vstupní část vstřikovací trysky (5) opatřené elektromagnetickým ventilem (5.1), jehož podstata spočívá v tom, že k výstupní části vstřikovací trysky (5) je napojen odměrný válec (6), přičemž na elektromagnetický ventil (5.1) vstřikovací trysky je napojena elektronická řídicí jednotka.

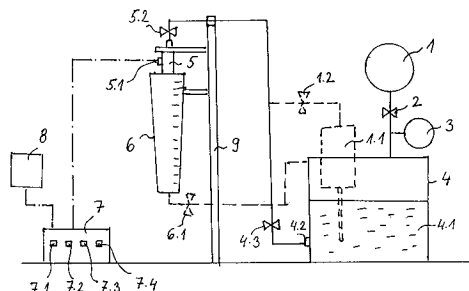

7 (51) **B 21 B 43/00, B 21 B 43/10**

(21) **2003-3501**

(71) ŽĎAS, A. S., Žďár nad Sázavou, CZ

(72) Aldorf Jan Ing., Žďár nad Sázavou, CZ

(73) Sklenář Petr Bc., Ronov, CZ

(54) **Zařízení vstupní části chladníku**

(22) 19.12.2003

(57) Zařízení vstupní části chladníku sestává z letmých nůžek (9), přiváděcího dopravníku, výhybky (3), brzdných desek, rovnacích žlabů (12) a chladníku (10). Přiváděcí dopravník je rozdělen na první sekci (1) dopravníku a druhou sekci (2) dopravníku, v prostoru kterých se nacházejí brzdné desky, rozdělené na první sekci (4) brzdných desek a druhou sekci (5) brzdných desek. Brzdné desky jsou vzájemně spojeny hydraulickým táhlem (6) a připojeny na společný pohon (7) brzdných desek. V prostoru první sekce (1) dopravníku je uložena výhybka (3). Délka první sekce (1) dopravníku se rovná největší délce tyčí (11) dělených na chladníku (10) a délka druhé sekce (2) dopravníku se rovná zbývajícím délkám přiváděcího dopravníku do konce chladníku (10).

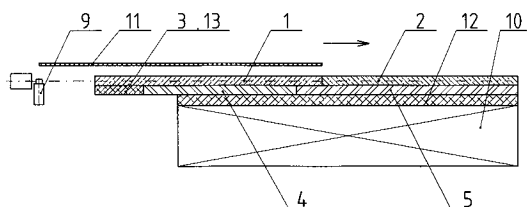

- 7 (51) **B 29 C 47/64, B 29 C 47/60, B 29 C 47/58**
 (21) **2003-3562**
 (71) BOCO PARDUBICE V. O. S., Pardubice, CZ
 (72) Dotzauer Jan, Pardubice, CZ
 (54) **Zařízení pro homogenizaci plastické taveniny ve šnekovém extrudéru**
 (22) 29.12.2003
 (57) Zařízení pro homogenizaci plastické taveniny ve šnekovém extrudéru je tvořeno uzavírací špičkou (3) šneku (1), která sestává v podstatě z otáčivého dřívku (31), pevného uzavíracího kroužku (32) a z hlavy (33) špičky, přičemž dřívko (31) špičky (3) a uzavírací kroužek (32) jsou opatřeny kanálky (5) pro vedení taveniny. Tavenina tlačena do zařízení otáčením šneku (1) je kanálky (5) rozdělována do mělkých proudů, které se navzájem mísí, a je odváděna ze zařízení otvory (34) v hlavě (33) do prostoru před uzavírací špičkou (3).
- (74) JUDr. Ivan Grék, Senovážné náměstí 23, Praha 1, 11282

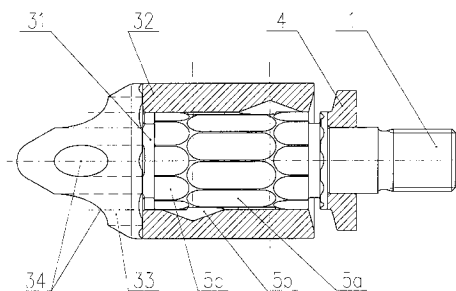

- 7 (51) **B 60 B 35/02**
 (21) **2003-3532**
 (71) KOVÁŘ Josef, Praha 1, CZ
 (72) Kovář Josef, Praha 1, CZ
 (54) **Uspořádání nápravy, zvláště silničních vozidel**
 (22) 19.12.2003
 (57) Náprava má nápravnicí (1), která je spojena na obou koncích s nosičem (3) kol (2) nápravy a je odpružena vzhledem k rámu vozidla, přičemž nosiče (3) kol (2) nápravy jsou vzájemně spojeny prostřednictvím alespoň jedné nápravnice (1) přes spodní uložení (5) a s rámem vozidla přes vrchní uložení (6) a alespoň jedno horní reakční rameno, přičemž nápravnicí (1) je s rámem kloubově spojena prostřednictvím příčně-podélného vedení, které je současně kloubově spojeno s vrchním uložením (6) nosiče (3) kol (2) přes horní reakční rameno.
- (74) Ing. Karel Novotný, Zufanova 2, Praha 6, 16300

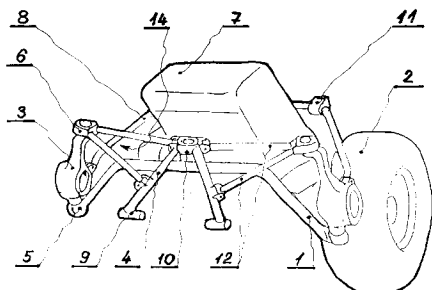

- 7 (51) **B 60 H 1/22, F 23 D 5/18, F 23 D 11/44, F 23 Q 7/08**
 (21) **2005-10**
 (71) J. Eberspächer GmbH & Co. KG, Esslingen, DE
 (72) Eberspach Güter, Wolfslughen, DE
 (54) **Topný systém pro vozidlo a způsob jeho provozu**
 (22) 07.01.2005

- (32) 08.01.2004
 (31) 2004/10001355
 (33) DE
 (57) Topný systém pro vozidlo obsahuje topidlo (12) s prvním elektrickým topným zařízením (24), které je určené pro zapalování směsi vzduch/palivo nacházející se ve spalovací komoře (16), a s druhým elektrickým topným zařízením (22), které je určené pro podporování odpařování paliva do spalovací komory (16). Systém dále obsahuje řídicí zařízení (26) pro topidlo (12), které po vytvoření počáteční instrukce uvede topidlo (12) do činnosti, dále první zařízení (30, 36, 26) k vytváření počáteční instrukce, které je ovladatelné uživatelem pro vytvoření počáteční instrukce, a druhé zařízení (32, 38, 26) k vytváření počáteční instrukce, které vytvoří počáteční instrukci podle provozního programu. Řídicí zařízení (26) je vytvořeno pro to, aby po vytvoření počáteční instrukce prostřednictvím druhého zařízení (32, 38, 26) k vytváření počáteční instrukce provozovalo druhé elektrické topné zařízení (22) s nižším topným výkonem, než po vytvoření počáteční instrukce prostřednictvím prvního zařízení (30, 36, 26) k vytváření počáteční instrukce.
- (74) Čermák Hořejš Myslík a spol., Dr. Karel Čermák, advokát, Národní 32, Praha 1, 11000

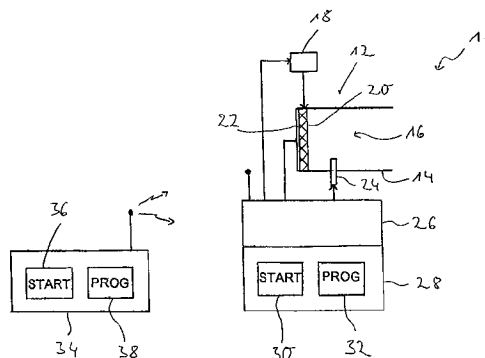

- 7 (51) **B 60 J 10/00, B 60 J 10/08, E 06 B 7/22, E 06 B 7/16**
 (21) **2004-304**
 (71) ŠKODA AUTO a. s., Mladá Boleslav, CZ
 (72) Horných Jan, Mladá Boleslav, CZ
 (54) **Profil těsnění, zejména dveří a vík motorového vozidla**
 (22) 01.03.2004
 (57) Profil těsnění (1) je tvořen nosnou částí (5), těsnícím břitem (8) umístěným na pevném rameni (6), které se otáčí kolem osy (o) v místě kořene (7) spolu s pohledovou částí (9) a bříškem (15) jazyka (10), který může být spojen s nosnou částí (5) prostřednictvím přechodového můstku (13), jež obsahuje kloub (11).

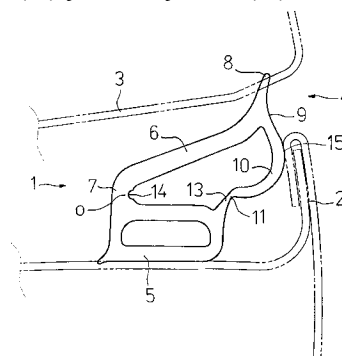

- 7 (51) **B 60 N 2/36, B 60 N 2/04, B 60 N 2/12**
 (21) **2004-581**
 (71) Škoda Auto a. s., Mladá Boleslav, CZ
 (72) Lubas Jaroslav Ing., Nová Ves nad Nisou, CZ
 Marada Pavel, Zlín, CZ
 (54) **Rám variabilního zadního sedadla**
 (22) 06.05.2004
 (57) Řešení se týká rámu (1) zadního sedadla pro automobil, uloženého v přední části pomocí vidlic (11) na čepech (3) otočně a posuvně kolem vodorovné příčné osy (o). Čepy

(3) jsou v místech (A, B) polohy vidlice při vodorovných užitečných polohách rámu (1) sedadla radiálně zeslabeny rovnoběžnými plochami (3a, 3b) a mezi těmito polohami jsou opatřeny radiálním hřebenem (4), jehož boky (4a, 4b) leží v rovinách zeslabujících ploch (3a, 3b). Vidlice je opatřena šterbinou (12), umožňující v místech (A, B) po částečném vyklopení rámu (1) vpřed o úhel (α), vyjmutí rámu (1) z vozu nebo přesun v ose (o) čepu mezi užitečnými polohami při zajištění konstantního úhlového vyklopení. Při jakémkoli jiném úhlovém pootočení je vidlice (11) zajištěna hřebenem (4) proti axiálnímu posuvu po čepu (3).

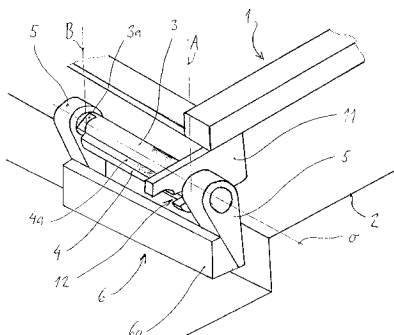

7 (51) **B 60 N 2/48**

(21) **2003-3237**

(71) BRANO A. S., Hradec nad Moravicí, CZ

(72) Yuferov Andrey, Hradec nad Moravicí, CZ

Musikhin Igor, Hradec nad Moravicí, CZ

Dostál Vladimír Ing., Opava, CZ

Kufa René, Opava, CZ

(54) **Opěrka hlavy, zejména pro automobilová sedadla**

(22) 27.11.2003

(57) Opěrka hlavy má dutý korpus (1), který je na povrchu opatřen polštářováním (2). Ve vnitřním prostoru (13) dutého korpusu (1) je uspořádán nosný díl (3) opěrky. Dutý korpus (1) je v horní části svého vnitřního prostoru (13) opatřen ložisky (14) pro výkyvné uložení na horizontální ose (311) vytvořené na nosném dílu (3). V dolní části vnitřního prostoru (13) dutého korpusu (1) je uspořádáno aretační ústrojí vykyvných poloh. Toto aretační ústrojí má pružný jazýček (321) spojený s nosným dílem (3) a vlnovec (4), do jehož zvoleného zahlobení (41) zapadá svým výstupkem (322) pružný jazýček (321). Pružný jazýček (321) je vytvořen na vložce (32) základního tělesa (31) nosného dílu (3), přičemž vložka (32) a základní těleso (31) po spojení vytvářejí vedení pro posuvné uložení nosného dílu (3) na rámu (5), jenž je pevně spojen s opěradlem sedadla. Ložiska (14) jsou podélně rozdělena na dvě části, z nichž jedna je součástí přední části (11) dutého korpusu (1) a druhá je součástí jeho zadní části (12). Mezi ložisky (14) je mezera, v níž je uspořádán nákrůžek (312) horizontální osy (311).

(74) Ing. Karel Pospíšil, Plzeňská 218, Praha 5, 15000

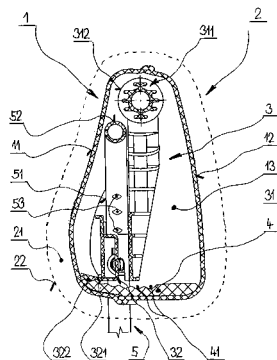

7 (51) **B 60 R 7/02**

(21) **2004-534**

(71) Škoda Auto a. s., Mladá Boleslav, CZ

(72) Blažek Jaromír Ing., Zábřeh, CZ

(54) **Kapsa do zavazadlového prostoru automobilu**

(22) 26.04.2004

(57) Řešením je kapsa (1) k uložení předmětů v zavazadlovém prostoru automobilu, připevňná v něm v podstatě horizontálně, tvořená dvěma pruhy (2, 3) vzájemně spojenými na obvodových hranách, přičemž horní pruh (3) je vytvořen ze síťoviny a dolní pruh (2) je vytvořen z nepropustného materiálu, a přičemž upevňovací prostředky (7) jsou připojeny pouze k dolnímu pruhu (2). Spojení horního pruhu (3) s dolním pruhem (2) je na jedné obvodové hraně (6) pevně a na ostatních obvodových hranách je realizováno prostřednictvím průběžného zdrhovadla (4) se dvěma jezdcí (5, 5'), umožňujícího při úplném rozepnutí odklopení horního pruhu (3) a užití pouze dolního pruhu (2) jako ochranné podložky. Odklopený horní pruh (3) lze připevnit vertikálně za upevňovací prostředky (8, 8') a vytvořit tak přepážku mezi prostorem pro cestující a pro zavazadla.

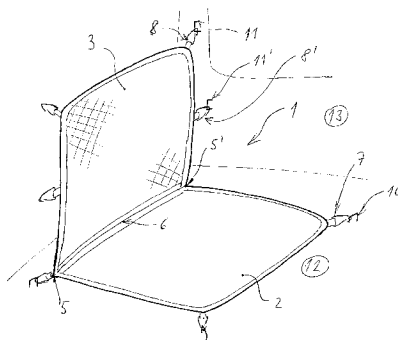

7 (51) **B 60 R 21/20, B 60 R 21/045, B 60 K 37/04**

(21) **2004-219**

(71) PEGUFORM BOHEMIA, k. s., Liberec, CZ

(72) Štefek Pavel Ing., Liberec, CZ

Soukup Břetislav Ing., Liberec, CZ

Landa František Ing., Chrastava, CZ

(54) **Přístrojová deska s integrovaným víkem airbagu**

(22) 10.02.2004

(57) Řešení se týká přístrojové desky s integrovaným víkem (1) airbagu, které se po spuštění airbagu od přístrojové desky většinou svého obvodu oddělí a následně odklopí. Víko (1) a přilehlá část nosiče (2) přístrojové desky je vyztužena výztuhou (4) z plechu opatřené otvory (7), profilovanými prolisy (8a, 8b) a distančními výstupky (9a, 9b, 9c). Rozložení otvorů (7) a prolisů (8a, 8b) po ploše výztuhy (4) je nerovnoměrné, jak to vyžadují lokální nároky víka (1), jeho závěsu (3) a přilehlé části nosiče (2) na tuhost, pevnost a teplotní roztažnost. Výztuha (4) z plechu je při výrobě nosiče (2), vyráběného z termoplastu vstříkováním, vložena do prázdné dutiny formy a po jejím uzavření obstříknuta (zastříknuta) základním materiálem nosiče (2), který současně vyplní celou dutinu formy.

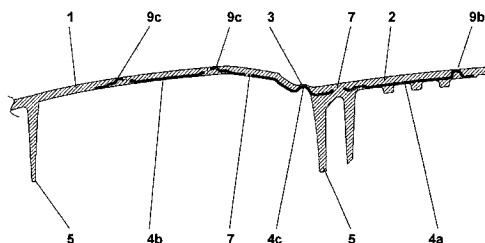

7 (51) **B 60 R 21/20, B 60 R 21/045, B 60 K 37/04**

(21) **2004-702**

(71) PEGUFORM BOHEMIA, K. S., Liberec, CZ

(72) Štefek Pavel Ing., Liberec, CZ

Soukup Břetislav Ing., Liberec, CZ

Landa František Ing., Chrastava, CZ

(54) **Přístrojová deska s integrovaným víkem airbagu**

(22) 09.06.2004

(57) Řešení se týká přístrojové desky s integrovaným víkem (1) airbagu, které je vyztuženo pevnou a houževnatou

výztuhou (3), pevně spojenou s víkem (1), přičemž část (3b) výztuhy tvořící závěs víka (1) je prodloužena a její konce (4a, 4b) jsou ohnuty do tvaru háku, které jsou s vůlí (5) zaháknuty za pevnou část (2a) nosiče přístrojové desky, takže po oddělení víka (1) od nosiče (2) je umožněn posuv celého víka (1) s výztuhou (3) směrem vzhůru nad úroveň vnějšího povrchu přístrojové desky, až se konce (4a, 4b) tvaru háku zaklesnou za pevnou část (2a) nosiče (2) přístrojové desky, zakotví tam a zabrání tak víku (1) v dalším pohybu vzhůru, načež tlak airbagu společně se setrvačným pohybem víka (1) způsobí odklopení víka (1) mimo dráhu airbagu pronikajícího do prostoru pro cestující.

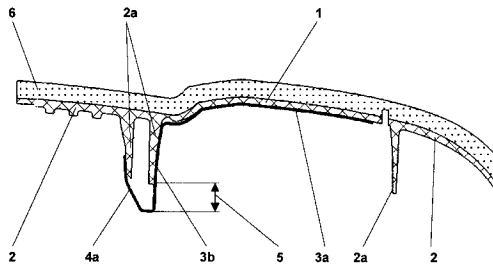

7 (51) **B 62 D 27/02**

(21) **2005-303**

(71) THYSSENKRUPP STAHL AG, Duisburg, DE

(72) Bednarski Piotr, Wiesbaden, DE

(54) **Karosérie vozidla**

(22) 28.10.2003

(32) 06.11.2002, 13.11.2002

(31) 2002/10252030, 2002/10252790

(33) DE, DE

(86) PCT/EP2003/011922

(87) WO 2004/041625

(57) Řešení se týká ocelové karosérie vozidla, sestávající z pospojovaných skořepinových elementů (10, 11), které tvoří skořepinovou konstrukci. Jeden ze dvou pospojovaných skořepinových elementů (10, 11) má na svém konci směřujícím ke druhému skořepinovému elementu (2) výběžky (10b, 11a, 11b). Tyto výběžky (10b, 11a, 11b) jsou prostrčeny zaváděcími otvory (20a, 21a, 21b) upravenými ve druhém skořepinovém elementu (2). Manžeta (3a, 3b), která sestává z objímkového úseku (30a, 30b) a z příruby (31a, 31b) a která je vytvarována na jednom jejím konci, dosedá na výběžky (10b, 11a, 11b) na obou stranách druhého skořepinového elementu (2). Příruba (31a, 31b) manžety (3a, 3b) je spojena s oblastí druhého skořepinového elementu (2), která obklopuje úložný otvor (20a, 21a, 21b) a objímkový úsek (30a, 30b) je spojen s výběžkem (10b, 11a, 11b).

(74) Čermák Hofeješ Myslíl a spol., JUDr. Karel Čermák, advokát, Národní 32, Praha 1, 11000

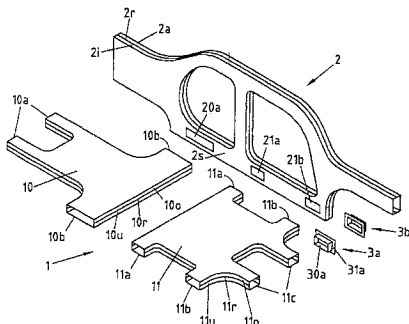

7 (51) **B 64 C 31/036**

(21) **2003-3471**

(71) KOUSAL Jiří, Přerov, CZ

(72) Kousal Jiří, Přerov, CZ

(54) **Krosna pro motorový padákový kluzák**

(22) 18.12.2003

(57) Krosna pro motorový závěsný kluzák, tvořená rámovou konstrukcí, sestávající z nosného rámu (1) a ochranného

krytu (2), které jsou sestaveny ze vzájemně rozebíratelně spojených konstrukčních prvků a které jsou upraveny pro uchycení kontaktní zádové opěrky (3) pilota, úchytů postroje se sedačkou, padákového kluzáku a motoru s vrtulí a jeho nezbytného vybavení. Podstatou řešení je, že k nosníkům (11) nosného rámu (1) jsou výkyvně uchyceny pantografické rozpěrné páky (4) tvořené vzájemně kloubově spřaženými řídicími rameny (41) a vzpěrnými rameny (42), kde řídicí ramena (41) jsou uchycena k bočnicím kontaktní zádové opěrky (3) pomocí dělených pouzder (32), přičemž kontaktní zádová opěrka (3) je svou horní částí výkyvně uchycena k nosnému rámečku (16) upevněnému na nosném rámu (1).

(74) ing. Petr Soukup, Švédská 3, Olomouc, 77200

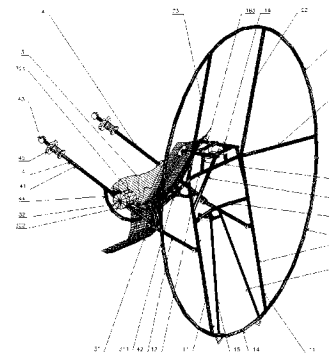

7 (51) **B 65 B 57/00, B 65 B 57/02, B 65 B 57/10**

(21) **2003-3336**

(71) DEIMOS S. R. O., Praha, CZ

(72) Vokoun Jan Ing., Praha, CZ

(54) **Zařízení pro snímání plochých hadicovitých úsečkovitých obalů ze zásobníku a jejich následné rozevírání**

(22) 08.12.2003

(57) Zařízení pro snímání plochých hadicovitých úsečkovitých obalů (O) ze zásobníku (6) a jejich následné rozevírání sestává ze dvou dílů (2, 3) opatřených vzduchovými otvory (4) připojenými na zdroj podtlaku. Horní díl (2) je přestavitelný mezi zásobníkem (6) a dolním dílem (3) shora.

(74) Ing. Jirí Poláček, Dominikánská 6, Plzeň, 30112

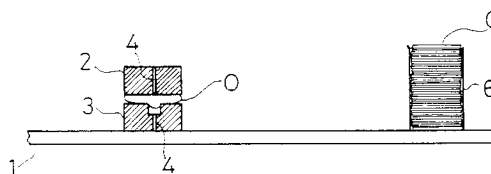

7 (51) **B 65 D 1/02**

(21) **2003-3538**

(71) Mušálek Jakub, Ludgeřovice, CZ

(72) Mušálek Oto, Ludgeřovice, CZ

(54) **Plastová skládací láhev s harmonikově uspořádanými žebry**

(22) 22.12.2003

(57) Láhev má harmoniková skládací žebra (1) s horní a dolní obloukovitou plochou (1', 1''), vždy pouze jedna z ploch (1', 1'') je opatřena soustavou žebrových prolisů (2) bez horizontální kontinuity. Také je zde soustava vertikálních prolisů (3), vytvářejících vybrání (4) žebrových (1) s úhlem větším než 90°, majících nahoře a dole obloukovité náběhy (5). Ve dnu láhve je vytvořen stohovací prolis (6), láhev je s výhodou opatřena beze zbytku snímatelnou etiketou a má beze zbytku odnímatelné víčko (7).

(74) Ing. Iva Rylková, Polská 1525, Ostrava - Poruba, 70800

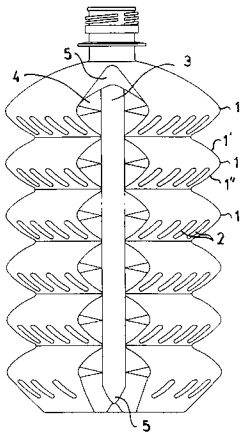

- 7 (51) **B 65 D 35/10**
 (21) **2003-3297**
 (71) CEBAL SAS, Gennevilliers, FR
 (72) Jupin Alain, Sainte Menehould, FR
 (54) **Použití látek absorbujících kyslík pro výrobu ohebných tub**
 (22) 06.06.2002
 (32) 08.06.2001
 (31) 2001/0107526
 (33) FR
 (86) PCT/FR2002/001923
 (87) WO 2002/100733
 (57) Kovová tuba, obvykle z hliníkové slitiny, obsahující válcovitý nebo kónický plášť, jehož jeden konec je otevřený a druhý konec spojen s distribuční hlavou, přičemž vnitřní povrch uvedeného pláště je povlečen v blízkosti otevřeného konce adhezivním prstencovým spojem a adhezivní spoj obsahuje činidlo absorbující kyslík, které je uvolněno jediné v okamžiku finálního uzavření tuby, k čemuž může být toto činidlo zabudováno přímo v pryskyřici použité pro vytvoření spoje v chemické formě, která zůstává pasivní, pokud není uvedena do styku s produktem obsaženým v tubě. Činidlo absorbující kyslík může být také jednoduše obsaženo v obalu nebo výhodně ve velkém množství mikrokapslí zabudovaných do uvedené pryskyřice, přičemž obal nebo mikrokapsle musí být rozrušeny po naplnění a/nebo finálním uzavření tuby.
 (74) JUDr. Miloš Všečka, Hálkova 2, Praha 2, 12000

- 7 (51) **B 65 D 55/02**
 (21) **2004-372**
 (71) Výzkumný ústav potravinářský Praha, Praha, CZ
 (72) Kýhos Karel, Praha, CZ
 (54) **Hermetický vakuovaný obal s indikátorem porušení vakua**
 (22) 16.03.2004
 (57) Hermeticky vakuovaný obal (1) s indikátorem (6) porušení vakua vytvořeným jako mechanická pružina (7) s pohyblivými rameny (8, 9), mezi nimiž je upevněn varovný štítek (11), podle něhož lze snadno identifikovat, zda je zboží v pořádku, protože nedošlo k porušení obalu (1) a jeho vakua a/nebo zda k porušení obalu (1) došlo a je možné znehodnocení zboží.
 (74) Ing. Jiří Štřelák, Pařížská 17, Praha 1, 11000

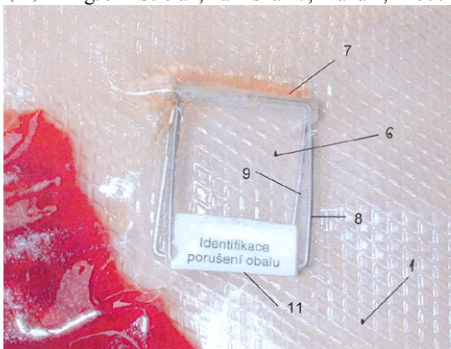

- 7 (51) **B 65 D 55/02, B 05 B 11/00**
 (21) **2004-595**
 (71) SAINT - GOBAIN CALMAR Inc., City of Industry, CA, US
 (72) Sweeton Steven L., Lake Winnebago, MO, US
 (54) **Pumpičkový rozprašovač**
 (22) 07.05.2004
 (32) 08.05.2003, 03.05.2004
 (31) 2003/468642, 2004/836384
 (33) US, US
 (57) Nenákladný, lineárním spušťadlem ovládaný pumpičkový rozprašovač (10, 62, 79), má těleso (11, 63, 81) pumpičky, které může mít integrální uzávěr (24, 64, 82) zásobníku a/nebo integrální boční kryt (26, 65) spojený čepem spušťadlové páky (34, 67, 82) s tělesem (11, 63, 81) pumpičky, nebo se sestavou (33) spušťadlové páky (34, 67, 82) připojené k tělesu (11, 63, 81) pumpičky ohebným kloubem (43). Dutý čerpací píst (13, 66, 83) vymezuje výpustný kanálek (17) ležící kolmo ke středové ose uzávěru (24, 64, 82). Elastomerní prvek (73) může být použit s funkcí vratné pružiny pístu (18, 83), vstupního ventilu (57) a výstupního ventilu.
 (74) ing. Marie Smrčková, Velflíkova 8, Praha 6, 16000

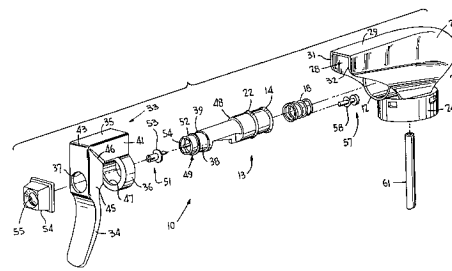
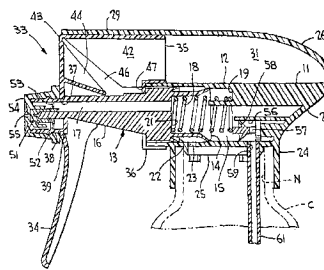

- 7 (51) **B 65 D 71/00**
 (21) **2003-3104**
 (71) SAINT-GOBAIN ISOVER AB, Billesholm, SE
 (72) Dybro Hanne, Bjuv, SE
 Wahlkvist Anders, Vejbystrand, SE
 (54) **Přepravní jednotka a způsob její výroby**
 (22) 22.05.2002
 (32) 23.05.2001
 (31) 2001/0101827
 (33) SE
 (86) PCT/SE2002/000998
 (87) WO 2002/094676
 (57) Přepravní jednotka zahrnuje balík (3), který je obalen pouzdrem (2) a obsahuje stoh (5) izolačních panelů (6), které jsou nesené podpěrnými prvky (4). Podpěrné prvky (4) a izolační panely (6) jsou zhotoveny z materiálů vhodných pro izolační účely. Přepravní jednotka je charakteristická tím, že pouzdro (2) obalující balík (3) se skládá z prvního ochranného krytu (7) a druhého ochranného krytu (8). Ochranné kryty (7, 8) jsou umístěny přes balík (3), respektive kryt (7) z jeho první strany (9) s podpěrnými prvky a kryt (8) z protilehlé druhé strany (10) jsou spolu spojeny v části (11) v níž se překrývají. Řešení se dále vztahuje ke způsobu výroby této přepravní jednotky.
 (74) PATENTSERVIS PRAHA a.s., Jivenská 1, Praha 4, 14000

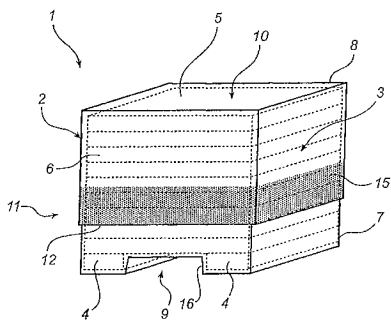

- 7 (51) **B 66 F 3/28**
 (21) **2004-35**
 (71) České vysoké učení technické v Praze Fakulta strojní Ústav výrobních strojů a mechanismů, Praha, CZ
 (72) Talácko Jaroslav Prof. Ing. CSc., Praha, CZ
 Andrlík Vladimír Ing. CSc., Praha, CZ
 (54) **Pohon teleskopického ramena**
 (22) 08.01.2004
 (57) Pohon je tvořen článkovým řetězem (2), jehož opěrné plochy jsou s vůlí přilehlé k vnitřní ploše teleskopického pouzdra, přičemž řetěz (2) je propojen s hnacím řetězovým kolem (7). Volná část článkového řetězu (2) může být umístěna v zásobníku (8) a/nebo přímo v prostoru teleskopického ramena (1).
 (74) Ing. Václav Kratochvíl, Zikova 4, Praha 6, 16636

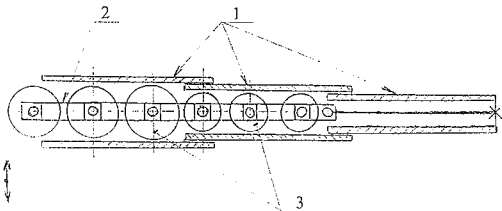

- 7 (51) **B 67 B 7/18**
 (21) **2002-4080**
 (71) KOUTNÍK Jan, Tábor, CZ
 (72) Koutník Jan, Tábor, CZ
 (54) **Rukojeť na PET lahve**
 (22) 13.12.2002
 (57) Rukojeť na PET lahve obsahuje tvarovaný držák a upínací část (2), která opatřena kruhovým otvorem, v němž jsou uspořádány výstupky (3), které svým tvarem a velikostí odpovídají drážkám na hrdle PET lahve.

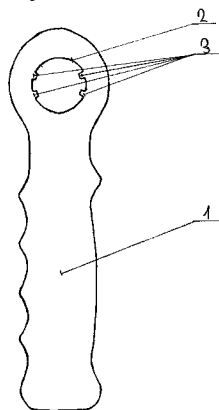

- 7 (51) **C 01 B 21/48, C 01 F 11/44, C 05 C 5/04, C 05 C 5/00, C 05 C 1/00**
 (21) **2005-315**
 (71) Yara International ASA, Oslo, NO
 (72) Isaksen Jan Birger, Porsgrunn, NO
 Moland Lars, Radal, NO
 Obrestad Torstein, Ulefoss, NO
 (54) **Způsob výroby produktů s obsahem dusičnanů z podchlazených tavenin**
 (22) 01.11.2002
 (32) 01.11.2002

- (31) 2002NO/0200400
 (33) WO
 (86) PCT/NO2002/000400
 (87) WO 2004/039722
 (57) Při způsobu výroby produktů s obsahem dusičnanů (hnojiv, průmyslových výrobků) z podchlazených tavenin se vysuší vodný roztok XN na obsah 50 až 99,8 % hmotn. XN. X je jeden nebo více atomů vybraných ze skupiny zahrnující Ca, Mg, NH₄, Na a K, a N je dusičnan. Výhodné rozmezí obsahu XN je 70 až 99,5 % hmotn.. Tavenina se zchladí na teplotu bodu krystalizace nebo nižší a tato teplota se udržuje. Pak se k tavenině přidá jemně rozmělněný pevný prášek XN obsahující rovnovážné fáze, načež se vytvoří kapky taveniny, které se nechají zchladit a ztuhnout během 70 sekund. Pro tuhnutí částic je výhodné použít chladicí pás. Pás je chlazen vzduchem, vodou, olejem nebo jiným médiem.
 (74) Ing. Josef Smola, Mendlovo nám. 1a, Brno, 60300

- 7 (51) **C 02 F 1/34, C 02 F 3/34**
 (21) **2004-938**
 (71) CAMBRIDGE UNIVERSITY TECHNICAL SERVICES LIMITED, Cambridge, GB
 (72) Tunnacliffe Alan Garth, Horningsea, GB
 Lapinski Jens, Cambridge, GB
 (54) **Biologické vyhnívání odpadních tekutin s krokem rozmělnění částic**
 (22) 10.03.2003
 (32) 08.03.2002
 (31) 2002/0205509
 (33) GB
 (86) PCT/GB2003/001007
 (87) WO 2003/076345
 (57) Řešení se týká způsobu aerobního vyhnívání tekutého odpadního materiálu, zejména splaškových odpadních vod, při kterém je alespoň část odpadního materiálu a/nebo vyhnívací směsi rozmělněována pro snížení střední velikosti částic biomasy a dalších pevných částic ve vyhnívací směsi na méně než 10 μm, například s využitím destruktivní kavitace s poklesem tlaku o velikosti od 0,2 MPa do 0,75 MPa (od 2 do 7,5 baru). Rozmělnováním jsou získávány částice, které jsou s výhodou spotřebovávány predátorskými organizmy ve vyhnívacím stupni, které se živí bakteriemi a částicemi biomasy, v důsledku čehož dochází ke snižování množství biomasy a suspendovaných pevných látek, vytvářených ve vyhnívacím stupni. Řešení se rovněž týká zařízení k provádění způsobu podle tohoto vynálezu.
 (74) Čermák Hořejš Myslíl a spol., JUDr. Karel Čermák, advokát, Národní 32, Praha 1, 11000

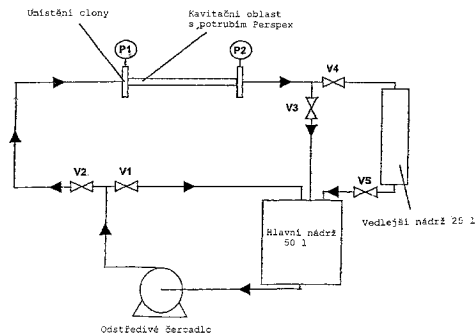

- 7 (51) **C 03 C 27/00**
 (21) **2005-20**
 (71) Schonbek Worldwide Lighting Inc., Plattsburgh, NY, US
 (72) Bayer Georg, Plattsburgh, NY, US
 Schuyler Andrew, Colchester, VT, US
 Schonbek Andrew, Plattsburgh, NY, US
 Ly Tho, Plattsburgh, NY, US
 Recore Chad, Peru, NY, US
 (54) **Ozdobný držák s dekoračními ozdobami**
 (22) 12.01.2005
 (32) 14.01.2004
 (31) 2004/757628
 (33) US

- (57) Sestava pro připevnění dekoračních ozdob, způsob připevnění dekoračních ozdob a držák, mající dekorační ozdoby. Dekorační ozdoby mohou být, např. korálky, krystaly nebo drahokamy. Jedním předmětem řešení je sestava, zahrnující rám, který má otvor a alespoň jeden připevňovací trn pro připevnění ozdoby, přičemž připevňovací trn vyběhá z rámu, přičemž ozdoba je držena připevňovacím trnem, když ozdoba je připevněna na připevňovacím trnu. Ozdoba je připevněna k připevňovacímu trnu vychýlením připevňovacího trnu do první polohy, připevněním ozdoby a následným vychýlením připevňovacího trnu do jeho původní polohy, takže ozdoba je držena připevňovacím trnem a otvorem. Podle jednoho předmětu řešení ozdoby mohou být připevněny k otvorům v rámu jedním nebo více drátovými členy, např. drátovým členem, probíhajícím skrze množinu ozdob. Sestava a způsob mohou být použity pro ozdobné držáky, např. lustry a svítidla.

(74) Ing. Eduard Hakr, Přístavní 24, Praha 7, 17000

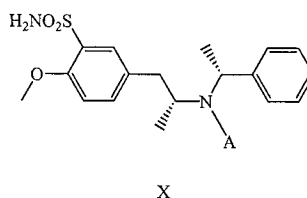
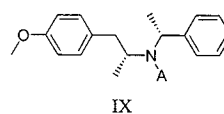
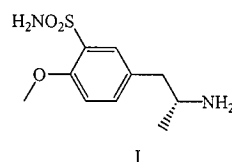

7 (51) **C 04 B 11/06, C 04 B 22/14**

(21) **2004-756**

(71) TBG Čechy a Morava a. s., Beroun, CZ

(72) Čížek Jan ing., Pelhřimov, CZ

Veselý Ladislav ing., Beroun, CZ

(54) **Způsob výroby anhydritového litého potěru**

(22) 23.06.2004

- (57) Řešení se týká způsobu výroby anhydritového litého potěru smíšením odměřených množství anhydritu, plniva, záměsově vody a alespoň jedné přísady modifikující vlastnosti potěru, jehož podstata spočívá v tom, že se v prvním směšovací stupni smísí odměřené množství anhydritu, které případně obsahuje odměřené množství alespoň jedné přísady modifikující vlastnosti potěru, s odměřeným množstvím záměsově vody za vzniku anhydritového mléka, načež se ve druhém směšovací stupni smísí získané anhydritové mléko s odměřeným množstvím plniva a případně s odměřeným množstvím alespoň jedné přísady modifikující vlastnosti potěru.

(74) Ing. Eduard Hakr, Přístavní 24, Praha 7, 17000

7 (51) **C 07 C 311/37**

(21) **2004-197**

(71) Zentiva, a. s., Praha, CZ

(72) Hájiček Josef, Praha, CZ

Slavíková Markéta, Libčice nad Vltavou, CZ

(54) **Způsob výroby (R)-(-)-5-(2-aminopropyl)-2-methoxybenzensulfonamidu**

(22) 05.02.2004

- (57) Způsob výroby (R)-(-)-5-(2-aminopropyl)-2-methoxybenzensulfonamidu vzorce I a jeho použití pro výrobu tamsulosinu. Na N-[(1R)-2-(4-methoxyfenyl)-1-methylethyl]-N-[(1R)-1-fenylethyl]amin se zavade ochranná skupina a vzniklý amid vzorce IX se chlorsulfonuje a vzniklý sulfochlorid se převede na sulfonamid vzorce X, z něhož se hydrogenací získá sloučenina vzorce I.

(74) Ing. Ivana Jirotková, Nad Štolou 12, Praha 7, 17000

7 (51) **C 07 D 239/42**

(21) **2004-86**

(71) Zentiva, a. s., Praha, CZ

(72) Šebek Pavel, Praha, CZ

Rádl Stanislav, Praha, CZ

Stach Jan, Praha, CZ

(54) **Způsob výroby hemivápenaté soli (E)-7-[4-(4-fluorfenyl)-6-isopropyl-2-[methyl(methylsulfonyl)amino]pyrimidin-5-yl](3R,5S)-3,5-dihydroxy-6-heptenové kyseliny**

(22) 16.01.2004

- (57) Způsob výroby hemivápenaté soli rosuvastatinu vzorce I spočívá v tom, že se vodný roztok sodné nebo draselné soli (E)-7-[4-(4-fluorfenyl)-6-isopropyl-2-[methyl(methylsulfonyl)amino]pyrimidin-5-yl](3R,5S)-3,5-dihydroxy-6-heptenové kyseliny s případnou příměsí hydroxidu sodného nebo draselného a dalších sodných nebo draselných solí s anorganickým aniontem extrahuje s vodou omezeně mísitelným organickým rozpouštědlem vybraným z řady R^1COOR^2 , R^1COR^2 nebo R^1OH , kde R^1 a R^2 znamenají nezávisle vodík nebo zbytek alifatického uhlovodíku C_1 až C_{10} , aromatického uhlovodíku C_6 , cyklického uhlovodíku C_5 nebo C_6 , popřípadě kombinace alifatického a aromatického nebo cyklického uhlovodíku, extrakt se dále protřepe s vodným roztokem anorganické nebo C_1 až C_5 organické vápenaté soli a produkt vzorce I se dále izoluje chlazením a/nebo přidáním antirozpouštědla a filtrací a popřípadě se převede na jeho amorfni formu.

(74) JUDr. Ing. Michal Guttmann, Nad Štolou 12, Praha 7, 17000

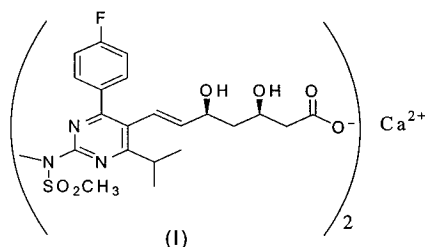

7 (51) **C 07 D 491/147, A 61 K 31/47, A 61 P 35/00**

(21) **2003-3442**

(71) PLIVA-LACHEMA A. S., Brno, CZ

(72) Dobrovolný Petr Ing., Třebíč, CZ

(54) **Způsob výroby 7-ethyl-10-hydroxykamptothecinu**

(22) 16.12.2003

- (57) Způsob výroby 7-ethyl-10-hydroxykamptothecinu vzorce I, jehož podstata spočívá v tom, že se 7-ethyl-1,2,6,7-tetrahydrokamptothecinu vzorce IV oxiduje oxidačním činidlem, zvoleným z množiny zahrnující jodosobenzen, ester jodosobenzen, jodistan sodný, jodistan draselný, peroxodisíran draselný a peroxodisíran amonný, v rozpouštědle, tvořeném nasycenou alifatickou

monokarboxylovou kyselinou obsahující 1 až 3 uhlíkové atomy, a v přítomnosti vody.

(74) Ing. Jan Kubát, Přístavní 24, Praha 7, 17000

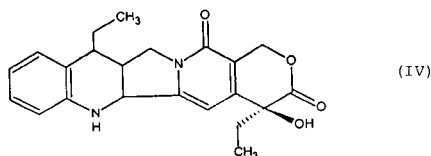
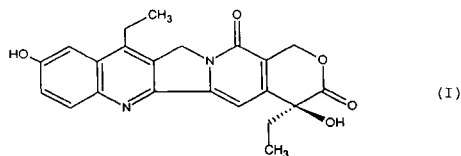

7 (51) **C 08 F 10/02, C 08 F 4/645, C 08 F 4/02**
(21) **2005-328**

(71) China Petroleum & Chemical Corporation, Beijing, CN
Shanghai Research Institute Of Chemical Industry, Shanghai, CN

(72) Xiao Mingwei, Shanghai, CN
Yu Shijiong, Shanghai, CN
Ye Xiaofeng, Shanghai, CN
Chai Zixiao, Shanghai, CN

(54) **Katalyzátor pro polymeraci ethylenu, způsob jeho přípravy a jeho použití**

(22) 30.10.2003
(32) 04.11.2002
(31) 2002/02145028
(33) CN
(86) PCT/CN2003/000924
(87) WO 2004/050723

(57) Předložené řešení se týká katalyzátoru pro polymeraci ethylenu. Předložené řešení se také týká způsobu přípravy katalyzátoru pro polymeraci ethylenu, který sestává z reakce práškového hořčíku s alkyhalogenidem vzorce RX v přítomnosti etherického rozpouštědla za vzniku sloučeniny hořčíku mající strukturu reprezentovanou $(RMgX)_p(MgX_2)_q$, kde R je alkylová skupina s 3 až 12 uhlíkovými atomy, X je halogen a molární poměr q/p je v rozsahu od větší než 0 do 1, z impregnace sloučeniny hořčíku na silikátový nosič, z reakce silikátu nasyceného sloučeninou hořčíku s alkyhalogenidem vzorce R^1X , s titanovou a alkyhlinitou složkou za vzniku hlavní komponenty katalyzátoru, a ze sloučení hlavní komponenty katalyzátoru s kokatalyzátorem za vzniku výsledného katalyzátoru pro polymeraci ethylenu. Předložené řešení se dále týká použití katalyzátoru při polymeraci ethylenu.

(74) KUDRLIČKA & SEDLÁK Advokátní, patentová a známková kancelář, Ing. Jiří Sedlák, Husova 16, České Budějovice, 37001

7 (51) **C 08 F 210/02, C 08 F 4/642**
(21) **2004-1151**

(71) UNIVATION TECHNOLOGIES, LLC, Houston, TX, US
Holtcamp Matthew W., Huffman, TX, US
Cano David A., Spring, TX, US

(54) **Aktivátory pro polymerizační katalyzátor, způsob jejich přípravy a jejich použití při polymerizačních postupech**

(22) 29.05.2003
(32) 28.06.2002
(31) 2002/186361
(33) US
(86) PCT/US2003/017165
(87) WO 2004/003031

(57) Nové aktivátory pro polymerizační katalyzátory, které obsahují heterocyklickou sloučeninu, která může nebo nemusí být substituována, a alkyaluminiovou sloučeninu nebo aluminoxan. Nanesené aktivátory podle tohoto řešení obsahují heterocyklickou sloučeninu zkombinovanou s alkyaluminiovou sloučeninou nebo aluminoxanem a nosičovým materiálem, ve výhodném provedení s oxidem křemičitým jako nosičovým materiálem. Je popsán rovněž způsob přípravy těchto katalytických aktivátorů a způsob polymerace za použití těchto aktivátorů.

(74) Společná advokátní kancelář Všečeka Zelený Švorčík Kalenský a partneři, JUDr. Miloš Všečeka, Hálkova 2, Praha 2, 12000

7 (51) **C 08 J 5/06, C 09 J 115/00**
(21) **2004-1125**

(71) PERFORMANCE FIBERS, INC., Colonial Heights, VA, US
(72) Huynh-Tran Truc-Chi, Chesterfield, VA, US
Nguyen Huy X., Midlothian, VA, US

(54) **Adhezní promotory s epoxy-reaktivními skupinami**

(22) 05.11.2002
(32) 17.01.2002
(31) 2002/053275
(33) US
(86) PCT/US2002/035448
(87) WO 2003/062308

(57) Adhezní promotor obsahuje polymerní řetězec s epoxy-reaktivní skupinou anhydridu kyseliny maleinové zreagovanou se sloučeninou vybranou ze skupiny sestávající z methoxypolyethylenglykolu, monoaminem zakončeného polyoxyalkylenu a monoalkoholem zakončeného polyoxyalkylenu a dále obsahuje zesíťovací skupinu, přičemž zesíťovací skupina umožňuje zesíťování polymerního řetězce s gumou při zesíťovací reakci, a kde je polymerní řetězec ve vodě rozpustný v množství alespoň 10 g/l.

(74) KANIA, SEDLÁK, SMOLA Patentová a známková kancelář, Ing. František Kania, Mendlovo nám. 1a, Brno, 60300

7 (51) **C 10 J 3/20, C 10 J 3/22, C 10 J 3/28**
(21) **2005-15**

(71) Sekundärrohstoff-Verwertungszentrum Schwarze Pumpe GmbH, Spreetal, DE

(72) Grunwald Reinhold Dipl. - Ing., Hoyerswerda, DE
Skoddow Reinhard Dipl. - Metallurge, Hoyerswerda, DE
Jochmann Andreas Dipl. - Ing., Welzow, DE

(54) **Způsob a zařízení k zamezení kolísání surového plynu v reaktorech s pevným ložem**

(22) 11.01.2005
(32) 13.01.2004
(31) 2004/10001708
(33) DE
(57) Způsob a zařízení jsou určeny k zamezení kolísání surového plynu v reaktorech s pevným ložem při zplyňování nehomogenních směsí látek sestávajících z pevných odpadových materiálů obsahujících uhlík a z pevných hořlavých materiálů obsahujících uhlík.

Zplyňování se provádí jako autotermický proces při tlacích vyšších než 2 MPa a při sníženém násypu materiálů určených pro zplyňování. Zavážení zplyňovacího zařízení s pevným ložem se provádí prostřednictvím zásobní tlakové nádoby (1), která je opatřena nuceným vynášečím zařízením, které je v činnosti v závislosti na výkonu, přičemž v závislosti na technologických požadavcích se nuceně provádí vynášení nehomogenní směsi pevných materiálů kontinuálně nebo diskontinuálně do volného prostoru (7) horní části reaktoru. Zásobní tlaková nádoba (1) je přítom neustále nuceně protékána studeným plynem o teplotě < 50 °C, například dusíkem, ve směru k vynášečimu otvoru.

(74) Čermák Hořejš Myslík a spol., JUDr. Jan Matějka, Národní 32, Praha 1, 11000

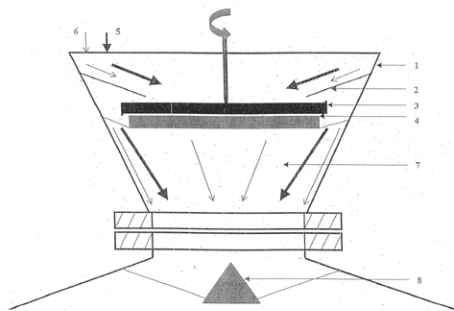

- 7 (51) **C 10 L 9/10, C 10 L 10/00**
 (21) **2004-217**
 (71) Kortán Zdeněk JUDr., Plzeň, CZ
 Pinc František Ing., Měřetice u Klačt. nad Ohří, CZ
 (72) Kortán Zdeněk JUDr., Plzeň, CZ
 Pinc František Ing., Měřetice u Klačt. nad Ohří, CZ
 (54) **Aditivum procesu hoření pevných fosilních paliv a způsob stabilizace procesu hoření tímto aditivem**
 (22) 10.02.2004
 (57) Aditivum procesu hoření pevných fosilních paliv sestává z masokostní moučky, případně doplněné v rozmezí stopy až 0,5 % přísadou tvořenou směsí složenou z 15 až 48 % hmotnostních síranu železnatého, z 2 až 35 % hmotnostních dusičnanů vzácných kovů a zbytek tvoří do 100 % hmotnostních voda. Aditivum se přidává do pevného fosilního paliva před jeho spalováním v rozmezí stopy až 11 % hmotnostních fosilního paliva, načež se v topeništi společně spálí.
 (74) Ing. Jiří Poláček, Dominikánská 6, Plzeň, 30112

- 7 (51) **C 12 N 15/11, C 12 Q 1/68**
 (21) **2004-76**
 (71) GENERI BIOTECH s. r. o., Hradec Králové, CZ
 (72) Bunčec Martin, Dašice v Čechách, CZ
 Haluza Radovan, Hradec Králové, CZ
 Radilová Hana, Pardubice, CZ
 (54) **Univerzální buněčný systém pro testování vazebných schopností triplex tvořících oligonukleotidů**
 (22) 15.01.2004
 (57) Řešení se zabývá vytvořením univerzálního systému pro testování vazebných schopností například triplex tvořících oligonukleotidů na dané cílové sekvence DNA v buněčné kultuře. Jsou zde popsány testovací vektory, jejich konstrukce a vytvoření stabilní buněčné linie pomocí těchto vektorů.

- 7 (51) **C 12 Q 1/37, C 12 P 21/06, C 12 N 9/48, C 12 N 9/50, A 23 C 9/12**
 (21) **2005-112**
 (71) ABBOTT LABORATORIES, Abbot Park, IL, US
 (72) Johns Paul W., Columbus, OH, US
 Cheng Lucia, Buffalo Grove, IL, US
 Dowlati Lobat, Gahanna, OH, US
 (54) **Analytická metoda pro in vitro stanovení stravitelnosti proteinů v kojenecké výživě**
 (22) 30.07.2003
 (32) 29.08.2002
 (31) 2002/406898
 (33) US
 (86) PCT/US2003/023876
 (87) WO 2004/020653
 (57) Způsob stanovení stravitelnosti proteinů v nutričním produktu in vitro. Způsob využívá žaludečních a střevních enzymů, které jsou standardizovány pro proces digestce in vitro a simulují proces digestce in vivo. Dále je specifická při digestci stanovena animokyselinovým profilem.
 (74) ROTT, RŮŽIČKA & GUTTMANN Patentová, známková a advokátní kancelář, JUDr. Ing. Michal Guttmann, Nad Štolou 12, Praha 7, 17000

- 7 (51) **C 23 C 4/06, C 23 C 4/02**
 (21) **2003-3553**
 (71) KOEXPRO OSTRAVA, A. S., Ostrava, CZ
 VÍTKOVICE A. S., 70602, CZ
 (72) Pařenica Jaroslav Ing., Ostrava, CZ
 Kabelka Miroslav, Ostrava, CZ
 Podaný Petr Ing., Ostrava, CZ
 (54) **Ochranný povlak nářadí a nástrojů pro zamezení vzniku mechanických zápalných jisker**
 (22) 23.12.2003
 (57) Ochranný povlak je vytvořený termickým nástřikem vičesložkových materiálů a obsahuje 94,5 až 95,9 procent hmotnostních niklu, 2,7 až 3,8 procent hmotnostních titanu a do sta procent hmotnostních legur.
 (74) Václav Pacl, Okrajová 4a, Havířov, 73601

- 7 (51) **D 01 H 4/50, D 01 H 4/48, D 02 G 3/38**
 (21) **2004-62**
 (71) Rieter CZ a. s., Ústí nad Orlicí, CZ

- (72) Kubeš Vítězslav Ing., Hnátnice, CZ
 Moravec Milan Ing., Ústí nad Orlicí, CZ
 (54) **Způsob obnovování předění složkové příze na rotorovém dopřádacím stroji a obslužné zařízení k provádění tohoto způsobu**
 (22) 14.01.2004
 (57) U obnovování předění složkové příze (41), obsahující lineární textilní materiál a vypřádanou složku vytvořenou z ojednocených vláken na rotorovém dopřádacím stroji, se po přípravě konce složkové příze (2) navinuté před přerušením předění na finální cívku (5) a po přípravě konce lineárního textilního materiálu, využije pomocné příze (41) uložené na zvláštní cívce obslužného zařízení (3). Obslužné zařízení (3), přestavitelné uložené podél stroje a schopné zastavit v obslužné poloze před zvoleným pracovním místem (1) rotorového dopřádacího stroje, obsahuje spojovací hlavu (7) přízi, který je alespoň v obslužné poloze obslužného zařízení (3) přestavitelná mezi polohou (71) pro zavádění konců složkových přízí do spojovací hlavy (7) a polohou (72) pro uvolnění spojené složkové příze do prostředků pracovního místa (1).
 (74) Ing. Dobroslav Musil, Cejl 38, Brno, 60200

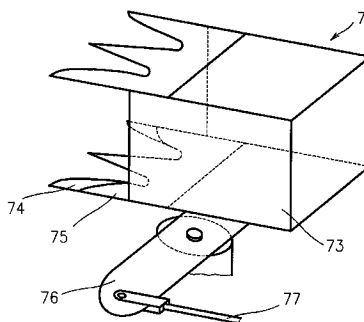

- 7 (51) **D 01 H 13/22, D 01 H 13/26, B 65 H 63/06, G 01 N 33/36, G 01 N 21/892, G 01 N 21/89**
 (21) **2001-440**
 (71) RIETER CZ A.S., Ústí nad Orlicí, CZ
 (72) Štusák Miroslav Ing., Brandýs nad Orlicí, CZ
 Sloupenský Jiří Ing. CSc., Ústí nad Orlicí, CZ
 (54) **Způsob a zařízení pro zjišťování cizích vláken v přízi**
 (22) 05.02.2001
 (57) Při zjišťování cizích vláken a/nebo nečistot v přízi nebo jiném lineárním vlákenném textilním útvaru na pracovním místě textilního stroje vyrábějícího nebo zpracovávajícího přízi nebo jiný lineární vlákenný textilní útvar se v určitých časových intervalech snímá barevný obraz alespoň části povrchu pohybující se příze (1) nebo jiného lineárního vlákenného textilního útvaru, který se podrobuje analýze barev, při níž se hledá odlišné barevné místo v obrazu příze (1) nebo jiného lineárního vlákenného textilního útvaru, jež představuje barevnou vadu způsobenou přítomností cizího vlákna nebo nečistoty. Zařízení k provádění způsobu obsahuje zdroj (2) záření a snímač (4) záření odraženého od příze (1) nebo jiného lineárního vlákenného textilního útvaru, jehož výstup je propojen s vyhodnocovacím ústrojím (5), přičemž snímač (4) záření je tvořen alespoň jednou řadou barevných barvocitlivých snímacích elementů (41).
 (74) Ing. Dobroslav Musil, Cejl 38, Brno, 60200

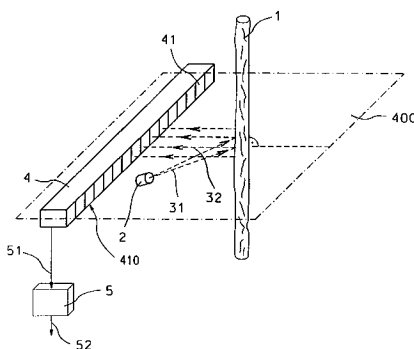

- 7 (51) **D 03 C 7/06**
 (21) **2003-2887**
 (71) VÝZKUMNÝ ÚSTAV TEXTILNÍCH STROJŮ LIBEREC A.S., Liberec, CZ
 (72) Dvořák Josef Doc. Ing. CSc., Liberec, CZ
 Volanský Zdeněk Ing., Liberec, CZ
 Mlynář Jiří Ing., Chrastava, CZ
 Karel Petr Ing., Liberec, CZ
 (54) **Zařízení k ovládání osnovních nití na tkacím stroji pro výrobu perlinkových tkanin**
 (22) 21.10.2003
 (57) Zařízení k ovládání osnovních nití (2) na tkacím stroji pro výrobu perlinkových tkanin obsahuje na bidlenu (5) uložený tkací paprsek (51) s lamelami mezi nimiž jsou vedeny dvojice osnovních nití (2), z nichž jedna je součástí soustavy stacionárních osnovních nití (22) a druhá je součástí soustavy rotujících osnovních nití (21). Ve směru pohybu osnovních nití (2) při tkání je před paprskem (51) uspořádán se samostatným pohonem spřažený vodící prostředek (7) rotujících osnovních nití (21) a se samostatným pohonem spřažený vodící prostředek (4) stacionárních osnovních nití (22), jehož pohon je oddělen od pohonu vodícího prostředku (7) stacionárních osnovních nití (22). Osnovní nitě soustavy rotujících osnovních nití (22) jsou před vstupem do vodícího prostředku (7) rotujících osnovních nití (21) vychýleny směrem od soustavy stacionárních osnovních nití (22) pomocí vychylovací hrazdičky (6) uložené v rámu tkacího stroje.
 (74) Ing. Dobroslav Musil, Cejl 38, Brno, 60200

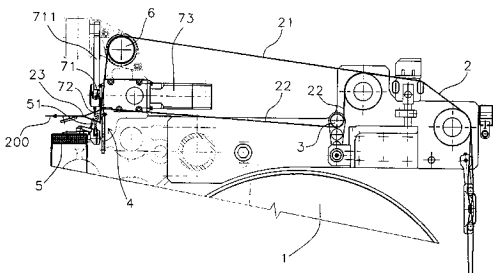

- 7 (51) **E 01 B 5/02, E 21 D 9/14, E 21 D 11/38**
 (21) **2003-3422**
 (71) BRETTL Josef Ing. CSc., Praha, CZ
 (72) Brettl Josef Ing. CSc., Praha, CZ
 (54) **Kolejnicová ucpávka**
 (22) 15.12.2003
 (57) Řešení se týká kolejnicové ucpávky, jejíž těsnící sestava obsahuje skupinu těsnících elementů (41, 42, 43), uložených ve žlabovitém průchodu prahem (20) okolo těsněné kolejnice (10) a stlačovaných alespoň v axiálním směru přírubami. Na každé straně prahu (20) jsou použity alespoň dvě vrstvy čelních přírub, kde vnitřní vrstva (2, 3, 5, 6) je vytvořená vždy z alespoň jedné desky z elektricky nevodivého materiálu a doléhá blíže ke kolejnici (10), zatímco vnější vrstva (1, 7) je vytvořená vždy z alespoň dvou desek z kovového materiálu a je vytvořená a uložena, ve srovnání s vnitřní vrstvou (2, 3, 5, 6), s vnějším odstupem od kolejnice (10). Těsnící sestava obsahuje ještě dvě vrchní příložky (4), vytvořené z kovového materiálu, překrývající těsnící elementy (41, 42, 43) mezi bokem kolejnice (10) a boční stěnou žlabovitého průchodu (201) a současně zachovávající od kolejnice (10) boční odstup, odpovídající bočním odstupům vnějších vrstev (1, 7) čelních přírub.
 (74) Ing. Jiří Walter, Počernická 54, Praha 10, 10800

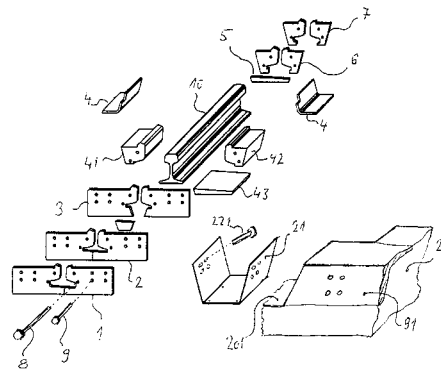

- 7 (51) **E 01 F 8/00**
 (21) **2003-3502**
 (71) VANĚK Ivo Ing., Brno, CZ
 (72) Vaněk Ivo Ing., Brno, CZ
 (54) **Protihlukový panel**
 (22) 19.12.2003
 (57) Protihlukový panel, určený zejména pro protihlukovou stěnovou clonu, budovanou například podél dálnic, rychlostních silnic nebo železnic a zabraňující šíření zdraví škodlivého hluku, vznikajícího automobilovým či železničním provozem, sestává ze zvukopohltivé akustické konstrukce (1), která je ze své přední strany, přivrácené ke zdroji hluku, opatřena alespoň jedním profilovým a/nebo deskovým rezonančním retardérem (2, 3).
 (74) Ing. Vladimír Belfin, P.O.Box 117, Kladno, 27280

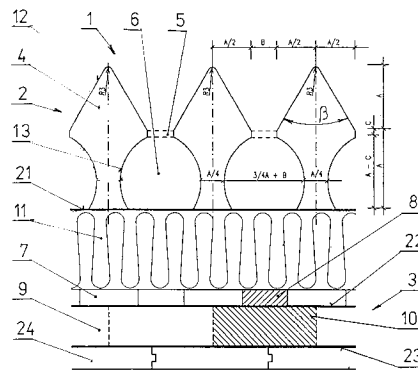

- 7 (51) **E 06 B 3/42, E 06 B 3/46, E 06 B 3/02, E 06 B 3/26**
 (21) **2004-9**
 (71) Pekárek Jiří, Praha, CZ
 (72) Pekárek Jiří, Praha, CZ
 (54) **Celoprosklená okenní soustava**
 (22) 05.01.2004
 (57) Celoprosklená okenní soustava je otevíratelná a průhledná. Tepelně izolační výplň okenních nebo dveřních otvorů je tvořena třemi paralelními prosklenými vrstvami. Jednotlivá okna (2) jsou shodná, vzájemně nezávislá, samostatně otevíratelná a vzájemně oddělená vzduchovými, cca 140 mm širokými vrstvami. Otevírání se provádí posunutím střední části zasklení. Posouvateľná část nemá žádný rám a tvoří cca 1/2 plochy okna (2). Pevná část zasklení je uložena v subtilním hliníkovém rámu, vysokém cca 10 mm. Prosklení tak vyplňuje asi 96 % plochy okna (2).

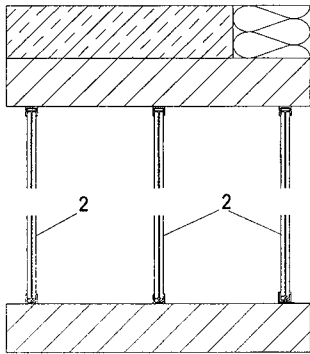

- 7 (51) **F 03 B 17/06, F 03 D 3/06**
 (21) **2003-3446**
 (71) MATURA Ladislav, Tanvald, CZ
 (72) Matura Ladislav, Tanvald, CZ
 (54) **Motor, využívající pohybové energie plynu nebo kapaliny**
 (22) 16.12.2003
 (57) Na otočně upraveném hřídeli (2) jsou prostřednictvím nosných rámců uloženy lopatky (4) s možností odklonění okolo osy (7) umístěné na vzdálenější straně od otočného hřídele (2). Podstata řešení spočívá v tom, že nosný rám je tvořen dvojicí ramen (3, 30) umístěných pod sebou v podélném směru otočného hřídele (2) a mezi těmito rameny (3, 30) je průchodně umístěna lopatka (4), vykazující vyduťatý profil, jejíž strana přivrácená k otočnému hřídeli (2) je v pracovní poloze ve styku se zářezkou (5), upevněnou na otočném hřídeli (2). Dvojice ramen (3, 30) s lopatkou (4) mohou být podél otočného hřídele (2) umístěny ve více výškových úrovních, to je pod sebou i nad sebou, přičemž dvojice ramen (3, 30) jsou v jednotlivých výškových úrovních vůči sobě úhlově posunuty pro dosažení rovnoměrného chodu motoru. Zářezka (5) tvoří současně pojistku zabráňující přetížení konstrukce motoru nebo může tvořit regulátor otáček motoru tím, že je umožněno volné protočení lopatky (4) mezi dvojicí ramen (3, 30).

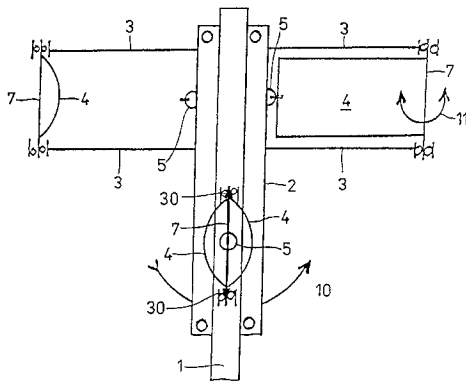

- 7 (51) **F 16 G 5/06, F 16 G 5/20**
 (21) **2005-12**
 (71) THE GATES CORPORATION, Denver, CO, US
 (72) Edwards Charles O., Arvada, CO, US
 Miller Lance D., Highlands Ranch, CO, US
 Sedlacek Douglas R., Englewood, CO, US
 (54) **Hnací řemen**
 (22) 17.06.2003
 (32) 09.07.2002
 (31) 2002/192669
 (33) US
 (86) PCT/US2003/019170
 (87) WO 2004/0005751
 (57) Řemen (10) má na povrchu zabírajícím s řemenicí oblast obsahující oblast (5) netkaného materiálu. Tato oblast netkaného materiálu je napuštěná elastomerní směsí. V této elastomerní směsí je zahrnuto během slučování předem stanovené množství kovové soli kyseliny karboxylové. Kovové soli kyseliny karboxylové značně

- sníží nebo eliminují hluk z prokluzu.
 (74) Ing. Václav Herman, Hlavní 43, Průhonice, 25243

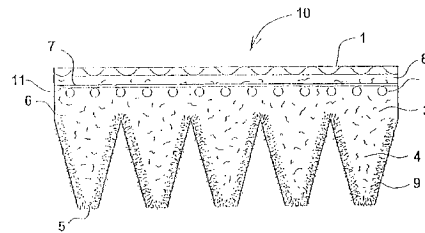

- 7 (51) **F 16 H 1/32**
 (21) **2003-2009**
 (71) HAMPL Jasoň, Praha, CZ
 (72) Hampl Jasoň, Praha, CZ
 (54) **Planetový spojité měnitelný převod**
 (22) 23.07.2003
 (57) Planetový spojité měnitelný převod (CVT) má tuhé frikční členy uspořádané jako neozubené planetové čelní soukolí, jehož satelity mají tvar dvojitého komolého kužele (4). Hřídele těchto dvojkuželů jsou ukotveny ve skříní (9) tak, že mohou měnit svou vzdálenost od hlavní osy převodu. Na dvojkužele působí přitlačné síly zevnějška od dvojice věnců (3) a zevnitř od dvojice kladek (5). Jak věnce (3), tak kladky (5) jsou v axiálním směru zrcadlově posuvné, přičemž kladky (5) se navzájem přibližují, když se věnce (3) vzdalují a naopak. Kladky (5) jsou propojeny s vnějším hřídelem (1) a věnce (3) prostřednictvím bubny (8) s vnějším hřídelem (2). Jako jsou kladky (5) složeny z několika kotoučů, jsou věnce (3) složeny z několika disků. Pevně jsou připojeny prostřední kotouče (7) a prostřední disky (11), zatímco boční disky (10) i boční kotouče (6) jsou napojeny na věnce (3) či kladky (5) přes ozubené diferenciály. Přitlačné síly mezi frikčními členy jsou navzájem kompenzovány, aniž by zatěžovaly ložiska.

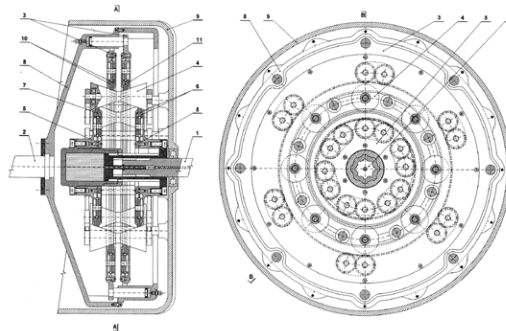

- 7 (51) **F 16 H 3/08**
 (21) **2003-2969**
 (71) SEITLER Bohumil Ing., Blansko, CZ
 (72) Seitler Bohumil Ing., Blansko, CZ
 (54) **Převodová skřín pro řazení převodových stupňů bez přerušení hnací síly**
 (22) 31.10.2003
 (57) Zařízení pro řazení převodových stupňů pomocí vřazené známé zdvojené hydrodynamické spojky bez přerušení hnací síly, u něhož lze zdvojenou hydrodynamickou spojku vyřadit z činnosti po zařazení převodového stupně pomocí dvou spojek (25, 26), které spojí odvaděče (4, 5) zdvojené hydrodynamické spojky s jejím přiváděčem (2) a dosáhne se tak přímého náhonu. V příkladném provedení 4-rychlostní převodové skříně (1) pohání vstupní kolo (3) primér zdvojené hydrodynamické spojky lopatkami (6) odvaděče (4, 5). Kola (10, 11, 12, 13) pohání předloňové hřídele (14, 15). Zvoleným zařazením příslušné spojky (27, 28, 29, 30) se přenáší hnací síla na odpovídající dvojkoli (16, 17) nebo (18, 19) nebo (20, 21) nebo (22, 23) zvoleného převodového stupně a na výstupní hřídel (24).

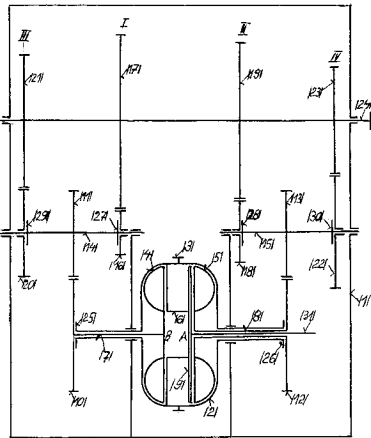

- 7 (51) **F 16 H 7/04, B 66 C 11/00**
 (21) **2003-2882**
 (71) FARMTEC A.S., Tábor, CZ
 (72) Anděl Pavel Ing., Sezimovo Ústí, CZ
 Mleziva Jaroslav, Opařany, CZ
 Vostárek Pavel, Mladá Vožice, CZ
 (54) **Reverzační lanový pohon s pružným nekonečným lanem**
 (22) 21.10.2003
 (57) Reverzační lanový pohon s pružným nekonečným lanem (6) sestává z vlastního pohonu (1) s jedním nebo několika hnacími koly, před nímž je ve směru prvního směru pohybu lana (6) uspořádáno první suvně uložené napínací kolo (3) a za pohonem (1) je uspořádáno druhé suvně uložené napínací kolo (7). Pružné nekonečné lano (6) je plastové lano a je vedeno soustavou směrových kol (2, 8), napínacích kol (3, 7) a hnacích kol pohonu (1), opatřených po obvodu jednou drážkou, přičemž potřebné předpětí lana (6) je střídavě vyvozováno prvním posuvným napínacím kolem (3) před pohonem (1) nebo druhým posuvným napínacím kolem (7) za pohonem (1) v závislosti na směru přemísťování břemena (5).
- (74) Antonín Koňák, Karla Čapka 808, Milevsko, 39901

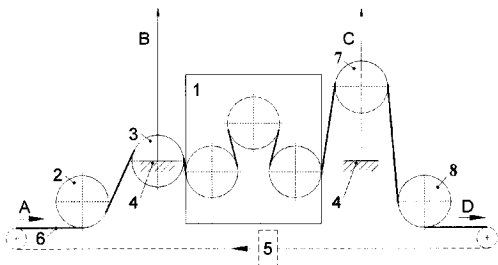

- 7 (51) **F 16 L 35/00**
 (21) **2003-3426**
 (71) ZIMA Jiří, Hronov, CZ
 (72) Zima Jiří, Hronov, CZ
 (54) **Zabezpečovací kryt**
 (22) 16.12.2003
 (57) Jednodílný kryt ze dvou vzhledem k rovině kolmé k dělicí rovině zabezpečovacího krytu (1) vedené v místě elastického pantu (3) propojujícího obě části dělené příruby (2.a) v podstatě shodných polovin (1.a) a (1.b), které v uzavřené poloze tvoří uvnitř s nezbytnou vůlí ve směru radiálním i axiálním obálku vnější kontury jím zabezpečovaného rozebíratelného spoje, přičemž dělená příruha (2.a) i dvojdílná příruha (2.b) umožňují kontrolu neporušitelnosti plombováním prostřednictvím plombovacích otvorů (6). Zabezpečovací kryt (1) rozebíratelných spojů zařízení pro vedení tekutin je vytvořen jako jednodílný, ze dvou shodných sklopných polovin (1.a, b) rozebíratelných pomocí elastického pantu (3) uspořádaného v dělicí rovině zabezpečovacího krytu (1) a spojovacího koncové části sklopných polovin (1.a, b) tvarované jako přilehlé příruby (2.a), a protilehlé koncové části sklopných polovin (1.a, b), které jsou rovněž opatřeny vůlí mezi nimi ležící dělicí rovině symetricky

uspořádanými, v podstatě shodnými jednodílnými přírubami (2.b)

- (74) Ing. Josef Zima, B. Němcové 798, Hronov, 54931

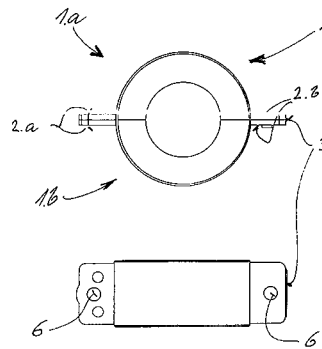

- 7 (51) **F 17 D 1/04, F 17 D 3/00, F 16 L 55/10**
 (21) **2003-3470**
 (71) AFP-CZ, SPOL. S R. O., Frýdek-Místek, CZ
 (72) Večerek Jaromír Ing. CSc., Opava, CZ
 (54) **Způsob přípravy plynovodů pro zásahy a uspořádání plynovodů pro zásahy**
 (22) 18.12.2003
 (57) Z oboustranně uzavřeného zásahového úseku (1) se provádí odsávání plynu, jež se s výhodou přes ochoz (4), pomocí dočasně připojeného zařízení (6) pro odsávání a stlačování plynu, vtlačuje do přítokového úseku (2). Odsávání a vtlačování plynu se provádí až do doby dosažení stanoveného mezního tlaku v zásahovém úseku (1) pro zásah, s výhodou se v průběhu odsávání zintenzivní. Uspořádání plynovodů pro provádění způsobu zahrnuje alespoň jedno zařízení (6) pro odsávání a stlačování plynu, které je připojeno mezi ochozové uzávěry (5', 5'') v otevřeném ochozu (4), spojující oboustranně uzavřený zásahový úsek (1) a přítokový úsek (2). Zařízení (6) může mít připojeno přídavná zařízení (6'), pak jsou propojeny spojovacími kanály, jež jsou s výhodou opatřeny obtokovými odbočkami (9) a společným vyústěním (11) do ochozu (4).
- (74) Ing. Iva Rylková, Polská 1525, Ostrava - Poruba, 70800

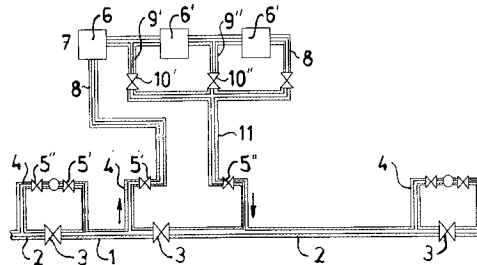

- 7 (51) **F 23 C 10/00, F 23 C 10/18**
 (21) **2003-3447**
 (71) MIKODA Jiří Ing. CSc., Ústí nad Labem, CZ
 (72) Mikoda Jiří Ing. CSc., Ústí nad Labem, CZ
 (54) **Fluidní kotel na uhlí**
 (22) 17.12.2003
 (57) Fluidní kotel na uhlí s oxidační spalovací vrstvou křemičitého písku (2), splňující emisní limity nových fluidních kotlů s tepelným výkonem pod 5 MW, jehož minimální výška sypané vrstvy křemičitého písku (2) o zrnění 1 až 2 mm při spalování uhlí o zrnění do 40 mm je 150 mm, topeniště (1) je z boků tvořeno membránovými stěnami (3) vyzděními minimálně do výšky 1 000 mm nad trubkovým propadovým roštem (4) a zespodu je vymezeno trubkovým propadovým roštem (4), na který je připojena trasa (12) spalovacího vzduchu a trasa (13) spalin, obsah kyslíku ve spalinách je 6 až 13,3 %, sesyp či sesypy (19) uhlí s Ca aditivem jsou minimálně 900 mm nad trubkovým propadovým roštem (4) a jsou spojeny s trasou (17) sekundárního vzduchu. Do oxidační spalovací vrstvy křemičitého písku (2) je instalována teplosměnná vestavba (7). Doplňková sypaná vrstva křemičitého písku (2) o

zrnění 0,4 až 1 mm navyšuje sypanou vrstvu křemičitého písku (2) o zrnění 1 až 2 mm minimálně o 100 mm.

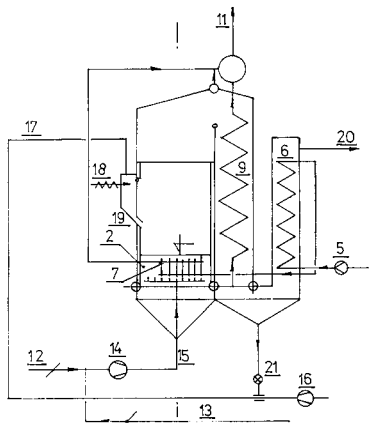

7 (51) **G 01 B 3/06, G 01 B 3/02**

(21) **2003-3539**

(71) ŠINCL František, Uničov, CZ

(72) Šincl František, Uničov, CZ

(54) **Skládací metry**

(22) 22.12.2003

(57) Sklapky a spoje u skládacích metrů svou konstrukcí snižují počet svých konstrukčních prvků. Provedením jsou neviditelné, jak na stupnicích, tak i na bocích skládacího metru. Upevnění sklapky, spoje (5) v dílcích metru (4) je provedeno buďto speciálním lepidlem, nebo ohřevem sklapky, spoje pomocí zdroje proudu o vysoké frekvenci. Dílce metru se sklapkami, spoji jsou umístěny v zařízení s induktory (1) napájené proudem o vhodné vysoké frekvenci, řízené regulačním a kontrolním zařízením, které zahřeje sklapky, spoje na žádanou teplotu. Lis přílohou (2) zalisuje sklapky a spoje za optimálního tlaku sklapky, spoje do dílců metru.

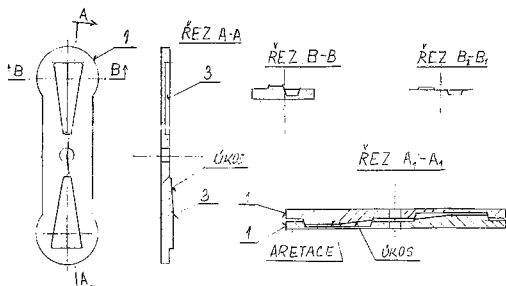

7 (51) **G 01 M 19/00**

(21) **2003-1470**

(71) ČESKÉ VYSOKÉ UČENÍ TECHNICKÉ V PRAZE

KLOKNERŮV ÚSTAV, Praha, CZ

(72) Záruba Jan Ing. CSc., Praha, CZ

Štemberk Pavel Ing., Sedláčany, CZ

Štěpánek Dušan, Praha, CZ

Pokorný David, Praha, CZ

Freylich Jiří, Praha, CZ

Švanda Josef Ing. CSc., Praha, CZ

(54) **Zkušební testovací metoda pro testování konstrukcí, zejména stavebních, a zařízení k jejímu provádění**

(22) 26.05.2003

(57) Zkušební testovací metoda vychází z periodického odečtu kontrolované veličiny (1) charakterizující odezvu na provozní zatížení. Nejprve se provede první testování. Ve zvolených časových intervalech o délce minimálně 3 krát delší než je mezí nejvyšší základní vlastní frekvence odpovídající prvnímu vlastnímu tvaru kmitání testované konstrukce (7), se odečítá veličina (2) charakterizující provozní zatížení. Informační obsah odečtů se průběžně třídí podle četnosti výskytu odečtené velikosti veličiny (2) a průběžně se četnost výskytu přičítá jako součást aktuální hodnoty průběžně vytvářeného histogramu (3). Stejně se vytváří histogram (4) četnosti výskytu velikosti odečtů veličiny (1) charakterizující odezvu na časově proměnné

přítěžování za provozu s tím, že se tyto odečty provádějí minimálně s periodou 3 krát menší než odpovídá nejvyšší vlastní frekvenci testované konstrukce (7). Pro odhad statických vlastností testované konstrukce (7) se filtruje počet odečtů na odečtovou frekvenci obdobnou frekvenci odečtů veličiny (2). Z histogramů (3) a (4) se provede analýza časového vývoje provozního přetížení, souvislosti dynamické odezvy a celkového provozního přetížení. Pro testování dynamické funkce konstrukce (7) při reálném provozním přetížení se využijí plný počet odečtů veličiny (1) odpovídající odezvě testované konstrukce (7) na provozní přetížení tak, že se z této posloupnosti průběžně vyhodnocuje autokorelační funkce či funkce (5). Aktuální stavy funkce (5) se periodicky ukládají. Celý uvedený postup se opakuje ve zvoleném časovém odstupu. Získané a zaregistrované hodnoty funkce (5) se porovnávají s hodnotami z předešlého testování. Z výsledků orovnění se usuzuje na změny mechanických vlastností a dynamického přítěžování testované konstrukce (7). Zařízení má dvě větve. Jedna je tvořena první odečítací jednotkou (11) propojenou před první třídící integrační zařízení (12) s první výstupní integrační pamětí (20). Druhá větev je tvořena druhou odečítací jednotkou (11'), propojenou jednak přes integrační filtr (17) a druhé třídící zařízení (12') s druhou výstupní integrační pamětí (21) a jednak přes integrační soustavu (22) se třetí výstupní integrační pamětí (16).

(74) Ing. Hana Dušková, Travná 1285, Praha 14 - Kyje, 16636

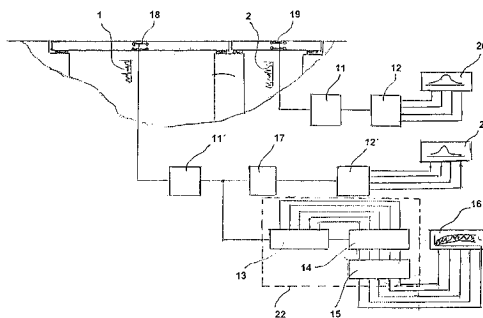

7 (51) **G 08 B 21/20, A 61 F 13/42**

(21) **2003-1889**

(71) ÚSTAV MAKROMOLEKULÁRNÍ CHEMIE AKADEMIE

VĚD ČESKÉ REPUBLIKY, Praha 6, CZ

(72) Pientka Zbyněk RNDr. CSc., Praha, CZ

(54) **Zařízení pro dálkovou detekci množství vody, vodních roztoků a moči v plenkových kalhotkách a plenkách**

(22) 07.07.2003

(57) Zařízení sestává z oscilačního obvodu (1) s alespoň jedním kapacitorem a alespoň jedním induktorem, umístěného jednorázově uvnitř plenky (4) nebo na jejím povrchu a z radiofrekvenčního sledovače pro měření změn alespoň jednoho parametru frekvenční charakteristiky oscilačního obvodu. Sledovač je opatřen akustickým nebo světelným signalizačním zařízením. Použitý oscilační obvod (1) je s výhodou tvořen plochou spirálou. Oscilační obvod (1) nebo některý z jeho komponent může být opatřen vrstvou hydrofobního materiálu (2), s výhodou polyethylenu nebo polypropylenu, nebo může být opatřen vrstvou hydrogelu. Výhodné je využití membrány (5), složené z hydrofobní vrstvy (5a) a vrstvy hydrogelu (5b), např. na bázi poly(hydroxymethylmetakrylátu) nebo na bázi polyakrylátu sodného. Oscilační obvod (1) může být připraven ke sběrné vrstvě pro přívod vody, vodních roztoků nebo moči z jiných částí pleny.

(74) Patentové a licenční služby SSČ AV ČR, tř. Politických vězňů 7, Praha 1, 11121

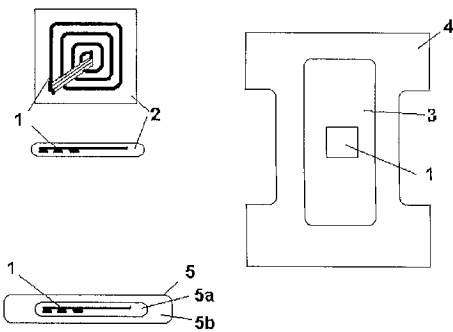

- 7 (51) **G 08 B 27/00**
 (21) **2003-802**
 (71) SATTURN HOLEŠOV SPOL S R. O., Holešov, CZ
 (72) Tomšů Jaromír Ing., Holešov, CZ
 (54) **Informační výstražný a varovací systém**
 (22) 20.03.2003
 (57) Informační, výstražný a varovací systém obousměrného přenosu signálů obsahuje subsystém (1) pro příjem a odbavení povelů z centra integrovaného záchranného systému nebo z centrálního pracoviště informačního, výstražného a varovacího systému obce. Tento subsystém (1) pro příjem a odbavení povelů je opatřen rozhraním s oddělovacím filtrem a vlastním modulátorem/demodulátorem pro připojení do rozvodu existující veřejné sítě (3) vodičů primárně určené a souběžně dále užívané k přenosu signálů a/nebo energii. Jejím prostřednictvím je pak propojen s řadou k ní připojených přijímačů/vysílačů (2) v domácnostech, veřejných a obytných budovách, přičemž každý z těchto přijímačů (2) je vybaven rozhraním s oddělovacím filtrem a demodulátorem/modulátorem pro připojení k této veřejné síti (3) vodičů.
 (74) Ing. Jan Görig, Trída T. Bati 299, Zlín, 76422

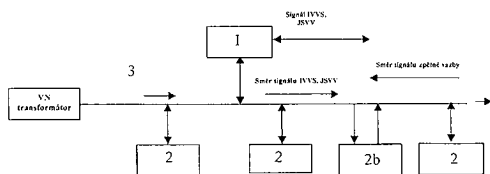

- 7 (51) **G 09 F 7/00, B 60 R 13/10**
 (21) **2003-3472**
 (71) RONČKA Milan Ing., Horní Slavkov, CZ
 NÁDENÍČEK Vítězslav Ing., Krásno, CZ
 (72) Rončka Milan Ing., Horní Slavkov, CZ
 Nádeníček Vítězslav Ing., Krásno, CZ
 (54) **Držák informačních tabulí**
 (22) 18.12.2003
 (57) Je popsán držák informačních tabulí, s výhodou registračních značek, které jsou umístěny mezi rámečkem (1) a zadním dílem (2). V zadním dílu (2) jsou zhotoveny upínací otvory (10) ke vnějšímu uchycení informačních tabulí. Držák sestává z rámečku (1), v jehož jedné straně jsou směrem dovnitř vytvarovány nejméně dva vsuvné elementy (3). V protilehlé straně rámečku (1) jsou ovládací otvory (7) pro nejméně jedno zajištění (5), kterým může být kódovací zámek. Číselník kódovacího zámku je umístěn v ovládacích otvorech (7). Na vnitřní stěně rámečku (1) je ovládací prvek (4) zajištění (5), který je uchycen svuvně a neodnímatelně. Na vnitřní ploše rámečku (1) je uchycena pružná vystředovací podložka (8). V rámečku (1) je usazen zadní díl (2) držáku, který má v jedné straně nejméně dvě drážky (6), do kterých jsou zasunuty vsuvné elementy (3). K zadnímu dílu (2) je uchyceno nejméně jedno zajištění (5) a na vnitřní ploše zadního dílu (2) jsou uchyceny pevné a pružné vymezovací prvky (9, 9').
 (74) Irena Langrová, Skrétova 48, Plzeň, 30122

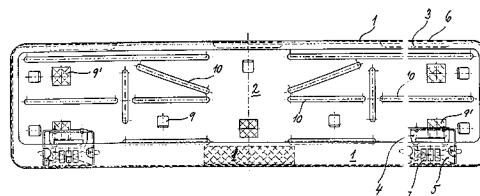

- 7 (51) **H 02 G 7/05, H 02 G 7/20**
 (21) **2003-1805**
 (71) EGÚ BRNO, A. S., Brno, CZ
 (72) Lehký Petr Ing., Brno, CZ
 Thiel Hugo Ing., Brno, CZ
 Zálešák Zdeněk Ing. CSc., Jílové u Prahy, CZ
 (54) **Konzola pro izolované vodiče venkovního elektrického vedení vysokého napětí**
 (22) 27.06.2003
 (57) Konzola pro izolované vodiče venkovního elektrického vedení vysokého napětí sestává z dvojice shodných U profilů (1, 2) opatřených trojicí izolátorů (10, 13, 14) uspořádaných do trojúhelníkové sestavy a orientovaných svými osami směrem od U profilů (1, 2).
 (74) Ing. Zdeněk Sedlák, Mendlovo nám. 1a, Brno, 60300

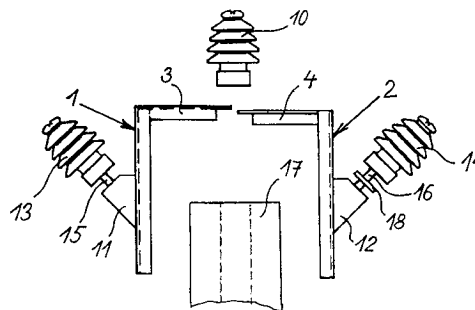

- 7 (51) **H 02 G 7/05, H 02 G 7/20**
 (21) **2003-1806**
 (71) EGÚ BRNO, A. S., Brno-Medlánky, CZ
 (72) Lehký Petr Ing., Brno, CZ
 Thiel Hugo Ing., Brno, CZ
 Zálešák Zdeněk Ing. CSc., Jílové u Prahy, CZ
 (54) **Nosná konzola holých vodičů pro venkovní elektrické vedení vysokého napětí**
 (22) 27.06.2003
 (57) Nosná konzola je tvořena bočními izolátory (15, 15') opatřenou dvojramennou konzolou (1) ve tvaru rozvěveného písmene V a vrcholovým izolátorem (28) opatřenou vrcholovou konzolou (2) pro samostatné připojení k dřívku (3) sloupu.
 (74) Ing. Zdeněk Sedlák, Mendlovo nám. 1a, Brno, 60300

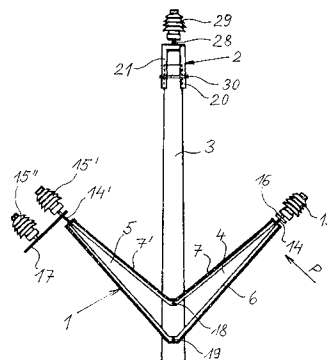

- 7 (51) **H 02 G 15/23, H 02 G 15/013, F 16 L 5/02, F 16 L 5/00**
 (21) **2003-3421**
 (71) BRETTL Josef Ing. CSc., Praha, CZ
 (72) Brettl Josef Ing. CSc., Praha, CZ
 (54) **Kabelová ucpávka**
 (22) 15.12.2003
 (57) Řešení se týká kabelové ucpávky, obsahující dvojici těsnících elementů, uložených v ochranné trubce okolo

těsněných kabelů a stlačovaných v axiálním směru přírubami. Podstata spočívá v tom, že alespoň vnější příruby sestávají ze dvou plošných částí (1, 2). Každá z těchto plošných částí (1, 2) je dělená na alespoň dva segmenty, upravené pro bočné obložení již instalovaných kabelů (10), přičemž vždy vnější z těchto plošných částí přesahuje po alespoň 65 % svého vnějšího obvodu vnitřní průměr ochranné trubky (21).

(74) Ing. Jiří Walter, Počernická 54, Praha 10, 10800

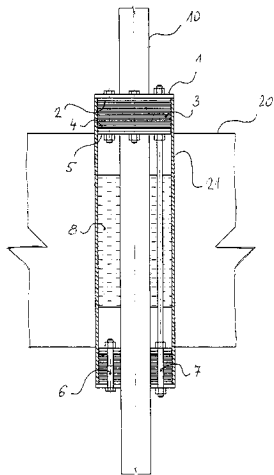

7 (51) H 02 N 2/06, H 02 N 2/00

(21) 2005-21

(71) DBT Automation GmbH, Lünen, DE

(72) Titschert Jens, Lünen, DE

Mundry Sebastian M., Lüdinghausen, DE

Wagner Horst, Edling, DE

Suilmann Franz-Heinrich, Werne, DE

(54) Piezoelektrická ovládací jednotka pro přepínání ventilů

(22) 12.01.2005

(32) 14.01.2004

(31) 2004/10002111

(33) DE

(57) Piezoelektrická ovládací jednotka (10) pro přepínání ventilů, zejména pro přepínání servoventilů pro olejovou nebo vodní hydraulickou instalaci v podzemním dobývání, je provedena s piezoelektrickým elementem (11) měnicím při přiložení řídicího napětí (S) svoji velikost pro přepnutí ventilu. Pro zaručení funkce mrtvého muže ventilu a pro rychlý návrat piezoelektrického elementu (11) do jeho výchozí polohy obsahuje piezoelektrická ovládací jednotka (10) piezoelektrickému elementu (11) vybíjecí obvod (20, 30) obsahující alespoň jeden vybíjecí element (21, 31), vybíjecí piezoelektrický element (11). Tento vybíjecí obvod (20, 30) je pro přerušení vybíjení přerušitelný přiložením řídicího napětí (S) a/nebo odblokovacího napětí (Es). Vybíjecí obvod (20, 30) musí být aktivován k tomu, aby piezoelektrický element (11) mohl vykonat přepínací zdvih.

(74) Čermák Hořejš Myslíl a spol., JUDr. Karel Čermák, advokát, Národní 32, Praha 1, 11000

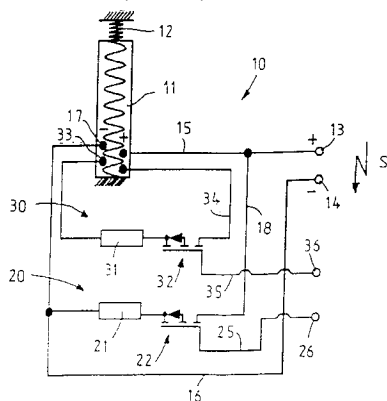

Zveřejněné přihlášky vynálezů - přehled podle odkazových tříd

Obsahuje zveřejněné přihlášky vynálezů uspořádané podle znaků hlavního zatřídění (t.j. znaků do šikmé dvojčárky) nacházejících se na druhém až x-tém místě přihlášky vynálezu. Přihlášky vynálezů uspořádané podle 1. zatřídění jsou uvedeny v předchozí části.

A 23 C 9/12	2005-112	E 21 D 11/38	2003-3422
A 23 G 9/04	2004-3	E 21 D 9/14	2003-3422
A 61 F 13/42	2003-1889	F 02 M 65/00	2004-603
A 61 F 5/05	2003-3561	F 03 D 3/06	2003-3446
A 61 K 31/35	2005-181	F 16 G 5/20	2005-12
A 61 K 31/353	2005-181	F 16 L 5/00	2003-3421
A 61 K 31/40	2005-181	F 16 L 5/02	2003-3421
A 61 K 31/47	2003-3442	F 16 L 55/10	2003-3470
A 61 K 31/475	2005-181	F 17 D 3/00	2003-3470
A 61 K 49/00	2004-852	F 23 C 10/18	2003-3447
A 61 K 7/48	2003-3412	F 23 D 11/44	2005-10
A 61 K 9/16	2004-235	F 23 D 5/18	2005-10
A 61 K 9/28	2004-235	F 23 Q 7/08	2005-10
A 61 P 35/00	2003-3442	G 01 B 3/02	2003-3539
A 61 P 7/08	2003-3424	G 01 N 21/89	2001-440
A 61 P 9/14	2004-852	G 01 N 21/892	2001-440
A 63 B 23/00	2004-4	G 01 N 33/36	2001-440
B 01 D 29/13	2003-1681	H 02 G 15/013	2003-3421
	2003-1682	H 02 G 7/20	2003-1805
B 01 D 29/31	2003-1681		2003-1806
	2003-1682	H 02 N 2/00	2005-21
B 01 D 39/08	2003-1681		
	2003-1682		
B 01 D 39/20	2003-1681		
B 01 D 65/02	2003-3082		
B 05 B 11/00	2004-595		
B 21 B 43/10	2003-3501		
B 29 C 47/58	2003-3562		
B 29 C 47/60	2003-3562		
B 60 J 10/08	2004-304		
B 60 K 37/04	2004-219		
	2004-702		
B 60 N 2/04	2004-581		
B 60 N 2/12	2004-581		
B 60 R 13/10	2003-3472		
B 60 R 21/045	2004-219		
	2004-702		
B 65 B 57/02	2003-3336		
B 65 B 57/10	2003-3336		
B 65 H 63/06	2001-440		
B 66 C 11/00	2003-2882		
C 01 F 11/44	2005-315		
C 02 F 11/00	2003-1681		
	2003-1682		
C 02 F 1/40	2003-1681		
	2003-1682		
C 02 F 3/34	2004-938		
C 04 B 22/14	2004-756		
C 05 C 1/00	2005-315		
C 05 C 5/00	2005-315		
C 05 C 5/04	2005-315		
C 08 F 4/02	2005-328		
C 08 F 4/642	2004-1151		
C 08 F 4/645	2005-328		
C 09 J 115/00	2004-1125		
C 10 J 3/22	2005-15		
C 10 J 3/28	2005-15		
C 10 L 10/00	2004-217		
C 12 N 5/00	2004-852		
C 12 N 5/06	2004-852		
C 12 N 5/08	2004-852		
C 12 N 9/48	2005-112		
C 12 N 9/50	2005-112		
C 12 P 21/06	2005-112		
C 12 Q 1/68	2004-76		
C 23 C 4/02	2003-3553		
D 01 H 13/26	2001-440		
D 01 H 4/48	2004-62		
D 02 G 3/38	2004-62		
E 06 B 3/02	2004-9		
E 06 B 3/26	2004-9		
E 06 B 3/46	2004-9		
E 06 B 7/16	2004-304		
E 06 B 7/22	2004-304		

Seznam přihlašovatelů zveřejněných přihlášek vynálezů

(71)	(21)	(51)	(71)	(21)	(51)
ABBOTT LABORATORIES, Abbot Park, IL, US	2005-112	C 12 Q 1/37	PARENTERAL, A. S., Hradec Králové, CZ	2003-3424	A 61 K 35/78
AFP-CZ, SPOL. S R. O., Frýdek-Místek, CZ	2003-3470	F 17 D 1/04	PEGUFORM BOHEMIA, k. s., Liberec, CZ	2004-219	B 60 R 21/20
Arnošt Karel, Komárov, CZ	2004-4	A 63 B 23/02	PEGUFORM BOHEMIA, K. S., Liberec, CZ	2004-702	B 60 R 21/20
BOCO PARDUBICE V. O. S., Pardubice, CZ	2003-3562	B 29 C 47/64	Pekárek Jiří, Praha, CZ	2004-9	E 06 B 3/42
BRANO A. S., Hradec nad Moravicí, CZ	2003-3237	B 60 N 2/48	PERFORMANCE FIBERS, INC., Colonial Heights, VA, US	2004-1125	C 08 J 5/06
BRETTL Josef Ing. CSc., Praha, CZ	2003-3421	H 02 G 15/23	PLIVA-Lachema a. s., Brno, CZ	2004-235	A 61 K 31/282
BRETTL Josef Ing. CSc., Praha, CZ	2003-3422	E 01 B 5/02	PLIVA-LACHEMA A. S., Brno, CZ	2003-3442	C 07 D 491/147
CAMBRIDGE UNIVERSITY TECHNICAL SERVICES LIMITED, Cambridge, GB	2004-938	C 02 F 1/34	Rieter CZ a. s., Ústí nad Orlicí, CZ	2004-62	D 01 H 4/50
CEBAL SAS, Gennevilliers, FR	2003-3297	B 65 D 35/10	RIETER CZ A.S., Ústí nad Orlicí, CZ	2001-440	D 01 H 13/22
China Petroleum & Chemical Corporation, Beijing, CN	2005-328	C 08 F 10/02	RONČKA Milan Ing., Horní Slavkov, CZ	2003-3472	G 09 F 7/00
České vysoké učení technické v Praze Fakulta strojní Ústav výrobních strojů a mechanismů, Praha, CZ	2004-35	B 66 F 3/28	SAINT - GOBAIN CALMAR Inc., City of Industry, CA, US	2004-595	B 65 D 55/02
ČESKÉ VYSOKÉ UČENÍ TECHNICKÉ V PRAZE KLOKNERŮV ÚSTAV, Praha, CZ	2003-1470	G 01 M 19/00	SAINT-GOBAIN ISOVER AB, Billesholm, SE	2003-3104	B 65 D 71/00
DBT Automation GmbH, Lünen, DE	2005-21	H 02 N 2/06	SATTURN HOLEŠOV SPOL S R. O., Holešov, CZ	2003-802	G 08 B 27/00
DEIMOS S. R. O., Praha, CZ	2003-3336	B 65 B 57/00	Schonbek Worldwide Lighting Inc., Plattsburgh, NY, US	2005-20	C 03 C 27/00
DOHNAL Miroslav, Ostopovice, CZ	2003-3082	B 01 D 63/02	SEITLER Bohumil Ing., Blansko, CZ	2003-2969	F 16 H 3/08
EGÚ BRNO, A. S., Brno, CZ	2003-1805	H 02 G 7/05	Sekundärrohstoff-Verwertungszentrum Schwarze Pumpe GmbH, Spreetal, DE	2005-15	C 10 J 3/20
EGÚ BRNO, A. S., Brno-Medlánky, CZ	2003-1806	H 02 G 7/05	ŠINCL František, Uničov, CZ	2003-3539	G 01 B 3/06
FARMTEC A.S., Tábor, CZ	2003-2882	F 16 H 7/04	Škoda Auto a. s., Mladá Boleslav, CZ	2004-534	B 60 R 7/02
GAJDOŠOVÁ Jana, Žamberk, CZ	2003-1453	A 61 K 9/06	Škoda Auto a. s., Mladá Boleslav, CZ	2004-581	B 60 N 2/36
GENERI BIOTECH s. r. o., Hradec Králové, CZ	2004-76	C 12 N 15/11	ŠKODA AUTO a. s., Mladá Boleslav, CZ	2004-304	B 60 J 10/00
Grüner Miroslav, Praha, CZ	2004-3	A 23 G 9/00	TBG Čechy a Morava a. s., Beroun, CZ	2004-756	C 04 B 11/06
HAMPL Jasoň, Praha, CZ	2003-2009	F 16 H 1/32	THE GATES CORPORATION, Denver, CO, US	2005-12	F 16 G 5/06
HENRY FORD HEALTH SYSTEM, Detroit, MI, US	2004-852	A 61 K 35/28	THYSSENKRUPP STAHL AG, Duisburg, DE	2005-303	B 62 D 27/02
J. Eberspächer GmbH & Co. KG, Esslingen, DE	2005-10	B 60 H 1/22	UNIVATION TECHNOLOGIES, LLC, Houston, TX, US	2004-1151	C 08 F 210/02
KOEXPRO OSTRAVA, A. S., Ostrava, CZ	2003-3553	C 23 C 4/06	ÚSTAV MAKROMOLEKULÁRNÍ CHEMIE AKADEMIE VĚD ČESKÉ REPUBLIKY, Praha 6, CZ	2003-1889	G 08 B 21/20
Kortán Zdeněk JUDr., Plzeň, CZ	2004-217	C 10 L 9/10	VANĚK Ivo Ing., Brno, CZ	2003-3502	E 01 F 8/00
KOUSAL Jiří, Přerov, CZ	2003-3471	B 64 C 31/036	Výzkumný ústav potravinářský Praha, Praha, CZ	2004-372	B 65 D 55/02
KOUTNÍK Jan, Tábor, CZ	2002-4080	B 67 B 7/18	VÝZKUMNÝ ÚSTAV TEXTILNÍCH STROJŮ LIBEREC A.S., Liberec, CZ	2003-2887	D 03 C 7/06
KOVÁŘ Josef, Praha 1, CZ	2003-3532	B 60 B 35/02	Yara International ASA, Oslo, NO	2005-315	C 01 B 21/48
KRYŠKA Evžen, Zlín, CZ	2003-1681	B 01 D 29/11	Zentiva, a. s., Praha, CZ	2004-197	C 07 C 311/37
KRYŠKA Evžen, Zlín, CZ	2003-1682	B 01 D 29/11	Zentiva, a.s., Praha, CZ	2004-86	C 07 D 239/42
Kutil Bedřich, Kadaň, CZ	2004-603	B 08 B 3/04	ZIMA Jiří, Hronov, CZ	2003-3426	F 16 L 35/00
MATURA Ladislav, Tanvald, CZ	2003-3446	F 03 B 17/06	ŽĎAS, A. S., Žďár nad Sázavou, CZ	2003-3501	B 21 B 43/00
MIKODA Jiří Ing. CSc., Ústí nad Labem, CZ	2003-3447	F 23 C 10/00			
Mušálek Jakub, Ludgeřovice, CZ	2003-3538	B 65 D 1/02			
NOVOGEN RESEARCH PTY LTD, North South Wales, AU	2005-181	A 61 K 31/12			
NOVOTNÝ Roman, Praha, CZ	2003-3561	A 61 F 5/04			
PARENTERAL, A. S., Hradec Králové, CZ	2003-3412	A 61 K 35/78			

FG4A

Udělené patenty - přehled podle čísel patentů

V období uzávěrky tohoto čísla Věstníku udělil Úřad průmyslového vlastnictví tyto patenty.

295396	A 61 K 38/02	295471	F 02 M 51/06	295546	B 01 J 35/02
295397	C 12 N 9/00	295472	C 07 D 403/06	295547	C 07 D 295/092
295398	F 21 V 21/00	295473	B 05 B 1/04	295548	C 07 D 413/12
295399	A 46 B 5/00	295474	C 12 Q 1/68	295549	B 60 J 10/00
295400	F 16 K 5/02	295475	F 02 M 51/06	295550	B 60 R 21/20
295401	G 02 B 6/36	295476	C 23 C 2/06	295551	C 04 B 11/06
295402	C 07 D 471/04	295477	C 07 D 311/20	295552	E 06 B 3/54
295403	F 02 M 35/024	295478	F 16 K 1/08	295553	F 16 L 21/04
295404	A 63 B 69/18	295479	F 28 F 5/02	295554	B 60 J 10/00
295405	F 41 A 17/56	295480	F 16 K 15/20	295555	D 06 F 37/10
295406	C 07 D 257/02	295481	B 23 B 31/00	295556	F 02 M 45/02
295407	B 29 D 30/08	295482	B 23 B 31/00	295557	C 07 D 211/70
295408	G 01 H 11/00	295483	C 04 B 28/04	295558	C 07 D 487/04
295409	B 22 D 13/02	295484	B 02 C 17/18	295559	F 16 D 65/60
295410	C 07 D 413/06	295485	C 10 B 57/00	295560	B 60 P 7/04
295411	C 07 D 493/20	295486	H 04 R 3/00	295561	F 41 H 1/02
295412	A 61 K 39/00	295487	B 01 J 23/89	295562	A 61 K 31/44
295413	A 61 F 2/34	295488	E 04 C 1/40	295563	D 01 H 13/32
295414	C 07 H 15/203	295489	C 12 P 21/00	295564	D 04 H 13/00
295415	C 07 C 43/295	295490	B 60 K 37/00	295565	C 07 D 401/06
295416	B 60 R 21/045	295491	G 01 N 27/07	295566	G 01 S 5/04
295417	A 61 K 35/78	295492	B 23 Q 1/70	295567	A 61 K 31/365
295418	F 16 K 1/00	295493	B 23 Q 1/76	295568	C 12 P 19/18
295419	B 01 D 53/50	295494	G 08 B 27/00	295569	B 65 D 83/14
295420	B 21 D 26/02	295495	F 16 K 1/36	295570	G 01 D 5/20
295421	C 03 C 3/087	295496	C 07 D 211/88	295571	A 23 L 2/44
295422	B 60 G 3/14	295497	F 02 M 47/02	295572	F 02 M 47/00
295423	C 07 H 1/00	295498	F 16 K 27/02	295573	F 02 M 51/06
295424	H 02 K 1/06	295499	G 05 D 23/19	295574	C 22 C 38/54
295425	A 23 K 1/16	295500	F 02 M 51/06	295575	C 03 B 25/00
295426	E 05 B 27/04	295501	B 65 D 55/02	295576	C 08 J 3/22
295427	C 10 L 1/18	295502	A 61 K 9/50	295577	A 61 J 1/20
295428	A 61 K 48/00	295503	A 01 N 31/14	295578	C 07 D 409/14
295429	D 01 H 4/14	295504	A 01 N 47/24	295579	B 23 K 35/363
295430	C 07 D 401/12	295505	C 03 C 17/25	295580	C 07 D 409/04
295431	A 61 F 13/20	295506	C 07 D 211/42	295581	E 04 H 4/00
295432	B 64 C 31/036	295507	C 21 D 8/12	295582	B 60 R 19/34
295433	B 60 R 21/20	295508	C 02 F 1/62	295583	C 07 C 311/37
295434	B 60 R 7/02	295509	F 02 M 47/00	295584	A 61 K 31/282
295435	B 60 N 2/36	295510	B 22 D 19/08	295585	C 07 D 209/96
295436	F 16 L 37/084	295511	C 10 L 5/06	295586	B 01 D 15/08
295437	C 07 D 277/06	295512	H 02 K 3/04	295587	C 12 N 15/10
295438	A 61 K 35/74	295513	H 01 H 71/10	295588	E 05 B 27/00
295439	A 47 F 5/025	295514	G 01 N 27/00	295589	H 01 B 5/00
295440	F 41 A 17/74	295515	G 01 N 27/00	295590	C 10 L 5/00
295441	C 09 C 3/04	295516	G 01 N 27/26	295591	E 01 F 9/018
295442	F 16 G 11/04	295517	B 01 D 53/56	295592	A 01 N 33/16
295443	B 60 B 33/02	295518	C 12 N 15/62	295593	B 08 B 3/04
295444	C 07 K 14/575	295519	C 07 D 233/91	295594	A 61 K 31/7048
295445	C 07 D 487/22	295520	F 21 S 8/10	295595	A 61 K 31/4174
295446	B 60 J 10/10	295521	A 61 K 9/12	295596	F 02 M 61/16
295447	G 08 B 17/103	295522	C 07 C 211/28	295597	C 12 N 15/29
295448	F 02 M 45/04	295523	F 01 N 3/28	295598	B 62 L 1/16
295449	F 02 M 55/02	295524	B 02 C 17/14	295599	C 07 D 501/04
295450	F 16 D 69/02	295525	B 61 D 3/14	295600	A 61 L 11/00
295451	C 12 P 19/56	295526	E 21 B 25/00	295601	A 61 K 31/18
295452	B 61 F 3/16	295527	C 07 D 307/54	295602	B 02 C 13/14
295453	C 21 B 13/00	295528	C 07 B 53/00	295603	B 09 B 3/00
295454	A 61 M 1/10	295529	C 07 C 37/08	295604	B 32 B 31/20
295455	G 06 F 12/14	295530	C 07 D 201/16	295605	B 27 B 3/16
295456	F 02 M 55/02	295531	C 12 N 15/13	295606	B 60 H 1/32
295457	F 02 M 51/06	295532	H 01 R 12/08	295607	E 01 B 19/00
295458	B 01 D 53/50	295533	C 10 L 5/44	295608	A 61 K 7/00
295459	A 61 K 31/715	295534	C 21 D 8/12	295609	C 07 D 487/04
295460	A 61 K 9/16	295535	C 21 D 8/12	295610	B 60 H 1/22
295461	A 61 K 9/24	295536	A 47 J 43/22	295611	A 61 K 35/78
295462	D 04 B 9/06	295537	B 22 C 1/18	295612	B 21 B 43/00
295463	C 12 N 15/11	295538	B 65 B 43/46	295613	B 01 D 27/08
295464	B 24 D 3/16	295539	A 61 K 7/50	295614	F 02 M 51/06
295465	C 09 J 5/00	295540	C 10 L 1/04	295615	F 02 M 47/02
295466	A 01 N 53/00	295541	B 60 H 1/00	295616	F 16 B 37/04
295467	G 09 F 11/00	295542	B 60 R 19/18	295617	C 10 L 9/10
295468	C 07 D 239/94	295543	B 60 G 21/05		
295469	A 61 F 13/15	295544	B 65 D 90/50		
295470	H 01 B 3/04	295545	B 60 S 9/02		

FG4A

Udělené patenty - přehled podle MPT

7 (51)	A 01 N 31/14, A 01 N 47/10, A 01 N 31/16, A 01 N 31/08, A 01 N 25/02	(40)	13.02.2002
(11)	295503	(21)	2001-3993
(40)	17.12.2003	(73)	DSM FINE CHEMICALS AUSTRIA GMBH, Linz, AT
(21)	2002-1611	(72)	Wallimann Theo, Kindhausen, CH
(73)	QUALICHEM SPOL. S R. O., Mělník, CZ		Pfirter Hans Peter, Seergräben, CH
(72)	Slabý Petr Ing., Neratovice, CZ	(54)	Použití kreatinu a/nebo solí kreatinu jako přísady krmiva
(54)	Veterinární přípravek na ochranu psů proti ektoparazitům	(32)	08.05.1999
(22)	09.05.2002	(31)	1999/99109145
(74)	PATENTSERVIS PRAHA a.s., Jivenská 1, Praha 4, 14000	(33)	EP
		(86)	PCT/EP2000/003245
		(87)	WO 2000/067590
		(22)	12.04.2000
		(74)	JUDr. Petr Kalenský, Hálkova 2, Praha 2, 12000
7 (51)	A 01 N 33/16, A 01 N 47/14, A 01 N 47/10, A 01 N 33/08	7 (51)	A 23 L 2/44, A 23 L 3/3463, A 23 F 3/14
(11)	295592	(11)	295571
(40)	14.03.2001	(40)	11.06.1997
(21)	2000-2224	(21)	1997-817
(73)	BASF AKTIENGESELLSCHAFT, Ludwigshafen, DE	(73)	BAYER AKTIENGESELLSCHAFT, Leverkusen, DE
(72)	Schelberger Klaus, Gönheim, DE	(72)	Exner Otto, Ratingen, DE
	Scherer Maria, Landau, DE		Kugler Martin, Leichlingen, DE
	Eicken Karl Dr., Wachenheim, DE		Hoffmann Manfred, Tönisvorst, DE
	Hampel Manfred Dr., Neustadt, DE	(54)	Konzervační prostředky
	Ammermann Eberhard Dr., Heppenheim, DE	(32)	26.09.1994
	Lorenz Gisela Dr., Neustadt, DE	(31)	1994/4434314
	Strathmann Siegfried Dr., Limburgerhof, DE	(33)	DE
(54)	Fungicidní směsi a způsob potírání škodlivých hub	(86)	PCT/EP1995/003599
(32)	18.12.1997	(87)	WO 1996/009774
(31)	1997/19756378	(22)	13.09.1995
(33)	DE	(74)	JUDr. Miloš Všečeka, Hálkova 2, Praha 2, 12000
(86)	PCT/EP1998/008225		
(87)	WO 1999/031951		
(22)	15.12.1998		
(74)	JUDr. Petr Kalenský, Hálkova 2, Praha 2, 12000		
7 (51)	A 01 N 47/24, A 01 N 43/08, A 01 N 37/50 // (A 01 N 47/24, A 01 N 43/08, A 01 N 37/46), (A 01 N 43/08, A 01 N 37/50), (A 01 N 37/50, A 01 N 37/46)	7 (51)	A 46 B 5/00
(11)	295504	(11)	295399
(40)	13.09.2000	(40)	14.06.2000
(21)	1999-4542	(21)	1999-3008
(73)	BASF AKTIENGESELLSCHAFT, Ludwigshafen, DE	(73)	SMITHKLINE BEECHAM CONSUMER HEALTHCARE GMBH, Bühl, DE
(72)	Schelberger Klaus, Gönheim, DE	(72)	Kramer Hans, Bühl, DE
	Scherer Maria, Landau, DE	(54)	Zubní kartáček
	Sauter Hubert, Mannheim, DE	(32)	24.02.1997
	Müller Bernd, Frankenthal, DE	(31)	1997/97301184
	Birner Erich, Altleiningen, DE	(33)	EP
	Leyendecker Joachim, Ladenburg, DE	(86)	PCT/EP1998/000955
	Ammermann Eberhard, Heppenheim, DE	(87)	WO 1998/037788
	Lorenz Gisela, Neustadt, DE	(22)	17.02.1998
	Strathmann Siegfried, Limburgerhof, DE	(74)	JUDr. Zdenka Korejzová, Spálená 29, Praha 1, 11000
(54)	Fungicidní směs a způsob potírání škodlivých hub	7 (51)	A 47 F 5/025, A 47 F 10/00
(32)	19.06.1997	(11)	295439
(31)	1997/19725947	(40)	16.02.2000
(33)	DE	(21)	1999-618
(86)	PCT/EP1998/003367	(73)	SINTEK INTERNATIONAL AB, Stockholm, SE
(87)	WO 1998/058544	(72)	Alneng Carl-Göran, Stockholm, SE
(22)	05.06.1998	(54)	Policový stojan
(74)	JUDr. Otakar Švorčík, Hálkova 2, Praha 2, 12000	(32)	30.08.1996
		(31)	1996/9603157
		(33)	SE
		(86)	PCT/SE1997/001114
		(87)	WO 1998/009555
		(22)	23.06.1997
		(74)	Ing. Jiří Andera, Nad Štolou 12, Praha 7, 17000
7 (51)	A 01 N 53/00	7 (51)	A 47 J 43/22
(11)	295466	(11)	295536
(40)	14.03.2001	(40)	18.03.1998
(21)	1998-378	(21)	1997-2698
(73)	SUMITOMO CHEMICAL COMPANY, LIMITED, Osaka, JP	(73)	DART INDUSTRIES INC., Orlando, FL, US
(72)	Ishiwatari Takao, Toyonaka-shi, JP	(72)	DeCoster Pieter K. J., Aalst, BE
(54)	Prostředek pro ochranu tkanin před škodlivým hmyzem, jeho účinnost a způsob použití		Backaert Dimitri M. C. J., Aalst, BE
(32)	25.02.1997	(54)	Prosévač pro sypké potraviny
(31)	1997/40593	(32)	30.08.1996
(33)	JP	(31)	1996/705933
(22)	09.02.1998	(33)	US
(74)	PATENTSERVIS PRAHA a.s., Jivenská 1, Praha 4, 14000		
7 (51)	A 23 K 1/16, A 23 K 1/18		
(11)	295425		

(22) 27.08.1997	(86) PCT/IB1999/001460
(74) JUDr. Pavel Zelený, Hájkova 2, Praha 2, 12000	(87) WO 2000/009117
7 (51) A 61 F 13/15	(22) 12.08.1999
(11) 295469	(74) PATENTSERVIS PRAHA a.s., Jivenská 1273, Praha 4, 14000
(40) 17.05.2000	7 (51) A 61 K 31/282, A 61 K 9/16, A 61 K 9/28
(21) 1999-4524	(11) 295584
(73) THE PROCTER & GAMBLE COMPANY, Cincinnati, OH, US	(40) 17.08.2005
(72) Osborn Thomas W. III., Cincinnati, OH, US	(21) 2004-235
Brown Pamela Jean, Maineville, OH, US	(73) PLIVA-Lachema a. s., Brno, CZ
(54) Absorpční interlabiální prostředek	(72) Franc Aleš Mgr., Brno, CZ
(32) 16.06.1997, 01.05.1998	Sova Petr PhD., Hradec Králové, CZ
(31) 1997/876206, 1998/071425	(54) Farmaceutická kompozice obsahující jako účinnou látku platinový komplex a způsob výroby této kompozice
(33) US, US	(22) 12.02.2004
(86) PCT/US1998/012512	(74) Ing. Jan Kubát, Přístavní 24, Praha 7, 17000
(87) WO 1998/057608	7 (51) A 61 K 31/365, A 61 P 3/10
(22) 15.06.1998	(11) 295567
(74) PATENTSERVIS PRAHA a.s., Jivenská 1, Praha 4, 14000	(40) 16.02.2000
7 (51) A 61 F 13/20	(21) 1999-2651
(11) 295431	(73) F. HOFFMANN-LA ROCHE AG, Basel, CH
(40) 14.06.2000	(72) Hauptman Jonathan Brian, Ridgewood, NJ, US
(21) 1999-678	(54) Tetrahydrolipstatin pro výrobu orálního farmaceutického prostředku pro ošetřování typu II diabetes mellitus
(73) MCNEIL-PPC, INC, Skillman, NJ, US	(32) 05.02.1997
(72) Gell Carol, Belle Mead, NJ, US	(31) 1997/37383
Pierson Linda, Somerville, NJ, US	(33) US
Yeganeh Mary, Piscataway, NJ, US	(86) PCT/EP1998/000468
(54) Tampon s obalem vyrobeným z perforované fólie a způsob jeho výroby	(87) WO 1998/034630
(32) 30.06.1997, 15.06.1998	(22) 29.01.1998
(31) 1997/052752, 1998/097555	(74) JUDr. Jan Matějka, Národní 32, Praha 1, 11000
(33) US, US	7 (51) A 61 K 31/4174, A 61 K 31/415, A 61 K 9/08, A 61 K 9/00, A 61 P 11/02 // (A 61 K 31/415, A 61 K 31:415)
(86) PCT/US1998/012501	(11) 295595
(87) WO 1999/000096	(40) 13.03.2002
(22) 16.06.1998	(21) 2001-4568
(74) Dr. Karel Čermák, Národní 32, Praha 1, 11000	(73) BOEHRINGER INGELHEIM INTERNATIONAL GMBH, Ingelheim am Rhein, DE
7 (51) A 61 F 2/34	(72) Maerz Frieder Ulrich, Soergenloch, DE
(11) 295413	(54) Stálý roztok xylometazolinu a oxymetazolinu
(40) 17.03.2004	(32) 22.06.1999
(21) 2002-2425	(31) 1999/337789
(73) BEZNOSKA S. R. O., Kladno, CZ	(33) US
(72) Cingr Jaroslav Ing., Kladno, CZ	(86) PCT/EP2000/005583
Trč Tomáš Doc. MUDr. CSc., Praha, CZ	(87) WO 2000/078297
(54) Kyčelní kloubní jamka	(22) 17.06.2000
(22) 12.07.2002	(74) JUDr. Zdeňka Korejzová, Spálená 29, Praha 1, 11000
(74) Ing. Vladimír Belfin, P.O.BOX 117, Kladno, 27280	7 (51) A 61 K 31/44, C 07 D 333/38, C 07 D 215/54, C 07 D 307/68, C 07 D 213/78, C 07 D 213/89, C 07 D 217/26, C 07 D 413/04, C 07 D 295/08, C 07 C 259/02
7 (51) A 61 J 1/20	(11) 295562
(11) 295577	(40) 18.03.1998
(40) 14.06.2000	(21) 1997-2072
(21) 1999-2626	(73) BIOREX KUTATO ÉS FEJLESZTO RT., Veszprém, HU
(73) SMITHKLINE BEECHAM BIOLOGICALS S. A., Rixensart, BE	
(72) Thilly Jacques, Rixensart, BE	
(54) Luerová spojka	
(32) 24.01.1997	
(31) 1997/9701413	
(33) GB	
(86) PCT/EP1998/000385	
(87) WO 1998/032411	
(22) 16.01.1998	
(74) JUDr. Zdenka Korejzová, Spálená 29, Praha 1, 11000	
7 (51) A 61 K 31/18, A 61 K 9/10, A 61 K 47/14, A 61 K 47/22, A 61 P 29/00	
(11) 295601	
(40) 17.10.2001	
(21) 2001-543	
(73) EDKO TRADING AND REPRESENTATION COMPANY LIMITED, Istanbul, TR	
(72) Embil Koral, Istanbul, TR	
Figueroa Ray, Medley, FL, US	
(54) Farmaceutický přípravek obsahující nimesulid	
(32) 12.08.1998	
(31) 1998/9817573	
(33) GB	

- (72) Vígħ László, Szeged, HU
Literáti Nagy Péter, Budapest, HU
Szilbereky Jenő, Budapest, HU
Űrögdi László, Budapest, HU
Jednákovits Andrea, Szentendre, HU
Jaszlits László, Budapest, HU
Bíró Katalin, Budapest, HU
Márványos Ede, Budapest, HU
Barabás Mihály, Budapest, HU
Hegedűs Erzsébet, Budapest, HU
Korányi László, Budapest, HU
Kürthy Mária, Budapest, HU
Balogh Gábor, Szeged, HU
Horváth Ibolya, Szeged, HU
Török Zsolt, Szeged, HU
Udvardy Éva, Budapest, HU
Dormán György, Budapest, HU
Medzihradzky Dénes, Budapest, HU
Mézés Bea, Budapest, HU
Kovács Eszter, Szeged, HU
Duda Erno, Budapest, HU
Farkas Beatrix, Szeged, HU
Glatz Attila, Szeged, HU
- (54) **Hydroxylaminové deriváty užitečné ke zvýšení produkce molekulárních chaperonů a jejich výroba**
- (32) 02.11.1995, 09.02.1996, 04.10.1996
(31) 1995/3141, 1996/3141, 1996/3141
(33) HU, HU, HU
(86) PCT/HU1996/000064
(87) WO 1997/016439
(22) 01.11.1996
(74) PATENTSERVIS PRAHA a.s., Jivenská 1273, Praha 4, 14021
-
- 7 (51) **A 61 K 31/7048, A 61 K 31/35, A 61 K 31/36, A 61 K 31/18, A 61 P 3/04**
- (11) 295594
(40) 11.09.2002
(21) **2001-2764**
(73) ORTHO-MCNEIL PHARMACEUTICAL, INC., Raritan, NJ, US
(72) Hoopes Scott P., Eagle, ID, US
(54) **Použití antikonvulzních derivátů pro výrobu léčiva pro léčbu bulimia nervosa**
- (32) 01.02.1999
(31) 1999/118057
(33) US
(86) PCT/US2000/002334
(87) WO 2000/044374
(22) 31.01.2000
(74) Dr. Karel Čermák, Národní třída 32, Praha 1, 11000
-
- 7 (51) **A 61 K 31/715, A 61 K 31/195, A 61 K 9/02, A 61 K 9/06, A 61 K 9/08, A 61 K 9/10, A 61 K 7/40, A 61 P 31/12, A 61 P 31/10, A 61 P 29/00**
- (11) 295459
(40) 17.11.1999
(21) **1999-2135**
(73) NOVISCENS AB, Tygelsjö, SE
(72) Johansson Benny, Malmö, SE
Niklasson Bo, Malmö, SE
(54) **Farmaceutický přípravek pro použití jako medikament v místním bariérovém prostředí, prostředku absorbujícím UV záření, a antivirovém, antifungálním a protizánětlivém prostředí**
- (32) 16.12.1996
(31) 1996/9604610
(33) SE
(86) PCT/SE1997/002126
(87) WO 1998/026788
(22) 16.12.1997
(74) PATENTSERVIS PRAHA a.s., Jivenská 1, Praha 4, 14000
-
- 7 (51) **A 61 K 35/74, A 61 K 39/02, A 61 K 39/102, C 12 N 15/00, C 12 N 15/03, C 12 N 15/11, C 12 N 1/20, C 12 N 1/21, A 61 P 31/00**
- (11) 295438
(40) 14.07.1999
- (21) **1998-4189**
(73) VIRGINIA TECH INTELLECTUAL PROPERTIES, INC., Blacksburg, VA, US
(72) Inzana Thomas J., Blacksburg, VA, US
Ward Christine, Irving, TX, US
(54) **Vakcína a způsob její výroby**
- (32) 27.06.1996
(31) 1996/673814
(33) US
(86) PCT/US1997/010236
(87) WO 1997/049416
(22) 17.06.1997
(74) Marta Gabrielová, tř. Politických vězňů 7, Praha 1, 11000
-
- 7 (51) **A 61 K 35/78**
- (11) 295611
(40) 10.11.2004
(21) **2004-602**
(73) IREL spol. s r. o., Brno, CZ
(72) Švehlík Zdeněk Ing., Miroslav, CZ
Švehlík Pavel Ing., Brno, CZ
(54) **Způsob zpracování plodu ostropestřce mariánského**
- (22) 10.05.2004
(74) Ing. Václav Krmenčík, Nad Štolou 12, Praha 7, 17000
-
- 7 (51) **A 61 K 35/78, A 61 K 7/48, A 61 K 47/46, C 11 D 7/44**
- (11) 295417
(40) 15.09.1999
(21) **1999-144**
(73) MEILKE Gerd Rudolf, Krumpa, DE
(72) Meilke Gerd Rudolf, Krumpa, DE
(54) **Způsob výroby kapaliny obohacené složkami a účinnými látkami rostlin, takto vyrobené kapaliny a jejich použití**
- (32) 24.02.1998
(31) 1998/19807731
(33) DE
(22) 15.01.1999
(74) Ing. Jan Kubát, Přístavní 24, Praha 7, 17000
-
- 7 (51) **A 61 K 38/02, A 61 K 38/19, A 61 K 39/39, A 61 K 47/00, A 61 P 35/00, A 61 P 37/00**
- (11) 295396
(40) 14.07.1999
(21) **1998-2689**
(73) BOEHRINGER INGELHEIM INTERNATIONAL GMBH, Ingelheim am Rhein, DE
(72) Schmidt Walter, Wien, AT
Birnstiel Max, Wien, AT
Steinlein Peter, Wien, AT
Buschle Michael, Brunn/Gebirge, AT
Schweighoffer Tamás, Wien, AT
(54) **Farmaceutický prostředek**
- (32) 24.02.1996, 19.09.1996, 25.11.1996
(31) 1996/19607044, 1996/19638313, 1996/19648687
(33) DE, DE, DE
(86) PCT/EP1997/000828
(87) WO 1997/030721
(22) 21.02.1997
(74) JUDr. Zdeňka Korejzová, Spálená 29, Praha 1, 11000
-
- 7 (51) **A 61 K 39/00, A 61 K 39/40, A 61 K 39/42, A 61 K 39/395, A 61 K 49/00, C 07 K 16/00, C 12 P 21/04, C 12 P 21/08, G 01 N 33/53, G 01 N 33/543, G 01 N 33/567**
- (11) 295412
(40) 14.08.2002
(21) **2002-25**
(73) THE UNITED STATES OF AMERICA, AS REPRESENTED BY THE SECRETARY OF AGRICULTURE, Washington, DC, US
(72) O'Rourke Katherine I., Albion, WA, US
(54) **Monoklonální protilátka a koktejl protilátek, které se specificky vážou ke konzervovanému epitopu prionových proteinů, buněčné linie produkující tyto protilátky a způsob detekce PrP-Sc proteinu**
- (32) 15.07.1999
(31) 1999/353348
(33) US

(86) PCT/US2000/019211	(33) GB
(87) WO 2001/005426	(86) PCT/EP1998/003533
(22) 14.07.2000	(87) WO 1998/056349
(74) JUDr. Jan Matějka, Národní 32, Praha, 11000	(22) 10.06.1998
	(74) JUDr. Zdeňka Korejzová, Břehová 1, Praha 1, 11000
7 (51) A 61 K 48/00, C 12 N 5/00, C 07 K 14/705, C 12 N 15/12	7 (51) A 61 K 9/16, A 61 K 9/72, A 61 P 11/00
(11) 295428	(11) 295460
(40) 13.05.1998	(40) 16.02.2000
(21) 1997-2599	(21) 1999-3233
(73) THE GENERAL HOSPITAL CORPORATION, Boston, MA, US	(73) SCHERING CORPORATION, Kenilworth, NJ, US
(72) Seed Brian, Boston, MA, US	(72) Yang Tsong-Toh, Warren, NJ, US
Romeo Charles, Belmont, MA, US	(54) Způsob výroby aglomerátů a jednotková dávka farmakologicky aktivní látky je obsahující
Kolanus Waldemar, München, DE	(32) 20.03.1997
(54) Terapeutická buňka pro přeměrování buněčné imunity receptorovými chimérami	(31) 1997/821129
(32) 24.02.1995	(33) US
(31) 1995/394176	(86) PCT/US1998/003799
(33) US	(87) WO 1998/041193
(86) PCT/US1996/001056	(22) 16.03.1998
(87) WO 1996/025953	(74) PATENTSERVIS PRAHA a.s., Jivenská 1, Praha 4, 14000
(22) 25.01.1996	
(74) PATENTSERVIS PRAHA a.s., Jivenská 1273, Praha 4, 14021	7 (51) A 61 K 9/24, A 61 K 31/445
	(11) 295461
	(40) 17.05.2000
	(21) 1999-4581
	(73) AVENTIS PHARMACEUTICALS INC., Bridgewater, NJ, US
	(72) Maclaren David D., Overland Park, KS, US
	Lefler John R., Overland Park, KS, US
	Minish Sharon K., Independence, MO, US
	(54) Farmaceutický prostředek ve formě dvouvrstvé tablety
	(32) 26.08.1997
	(31) 1997/920158
	(33) US
	(86) PCT/US1998/015237
	(87) WO 1999/009957
	(22) 21.07.1998
	(74) JUDr. Miloš Všetečka, Hálkova 2, Praha 2, 12000
7 (51) A 61 K 7/00, A 61 K 7/48, A 61 K 7/40, A 61 P 17/00	7 (51) A 61 K 9/50
(11) 295608	(11) 295502
(40) 12.07.2000	(40) 13.10.1999
(21) 2000-283	(21) 1999-1398
(73) UNILEVER N. V., Rotterdam, NL	(73) JANSSEN PHARMACEUTICA N. V., Beerse, BE
(72) Carson Robert George, Edgewater, NJ, US	(72) Vandecruys Roger Petrus Gerebern, Beerse, BE
Patel Krupa, Edison, NJ, US	De Condé Valentin Florent Victor, Beerse, BE
Barratt Marieann, Edgewater, NJ, US	Gilis Paul Marie Victor, Beerse, BE
Bosko Carol Annette, Oradell, NJ, US	Peeters Jozef, Beerse, BE
Pillai Sreekumar, Edgewater, NJ, US	(54) Antifungální peleta, způsob její přípravy a farmaceutická dávková forma s obsahem těchto pelet
(54) Prostředky pro ošetřování kůže	(32) 26.03.1997
(32) 25.07.1997	(31) 1997/97200914
(31) 1997/900795	(33) EP
(33) US	(86) PCT/EP1998/001773
(86) PCT/EP1998/004223	(87) WO 1998/042318
(87) WO 1999/004747	(22) 18.03.1998
(22) 07.07.1998	(74) Dr. Karel Čermák, Národní 32, Praha 1, 11000
(74) JUDr. Zdeňka Korejzová, Spálená 29, Praha 1, 11000	
7 (51) A 61 K 7/50	7 (51) A 61 L 11/00, A 61 L 2/18, C 08 J 11/04, B 29 B 17/00, B 02 C 23/36
(11) 295539	(11) 295600
(40) 15.09.1999	(40) 12.02.2003
(21) 1999-1448	(21) 2001-2287
(73) THE PROCTER & GAMBLE COMPANY, Cincinnati, OH, US	(73) FRELAB S. R. O., Kozlovice, CZ
(72) Fowler Timothy John, Cincinnati, OH, US	(72) Drábek Jaroslav, Kozlovice, CZ
Hasenoehrl Erik John, Cincinnati, OH, US	Mareš Václav RNDr., Trinec, CZ
Albacarys Lourdes Dessus, West Chester, OH, US	(54) Způsob zpracování plastů kontaminovaných infekčním materiálem a zařízení k provádění tohoto způsobu
(54) Čisticí a kondicionační produkt osobní péče na jedno použití, způsob jeho přípravy a kosmetický způsob čištění a kondicionování kůže nebo vlasů	(22) 21.06.2001
(32) 25.10.1996	
(31) 1996/738131	
(33) US	
(86) PCT/US1997/015751	
(87) WO 1998/018441	
(22) 08.10.1997	
(74) PATENTSERVIS PRAHA a.s., Jivenská 1, Praha 4, 14000	
7 (51) A 61 K 9/12, A 61 K 9/72	7 (51) A 61 M 1/10, A 61 M 1/36
(11) 295521	(11) 295454
(40) 14.07.1999	(40) 16.08.2000
(21) 1999-462	(21) 2000-1173
(73) CHIESI FARMACEUTICI S. P. A., Parma, IT	(73) ORQIS MEDICAL CORPORATION, Lake Forest, CA, US
(72) Lewis David, Parma, IT	(72) Bolling Stephen F., Ann Arbor, MI, US
Ganderton Davis, Parma, IT	(54) Mimosrdeční čerpací systém
Meakin Brian, Parma, IT	
Ventura Paolo, Parma, IT	
Brambilla Gaetano, Parma, IT	
Garzia Raffaella, Parma, IT	
(54) Farmaceutický prostředek	
(32) 13.06.1997	
(31) 1997/9712434	

(32) 09.10.1997, 02.10.1998	(54) Zařízení pro mokré čištění pro snížení koncentrace SO_x ve spalínách
(31) 1997/061434, 1998/166005	(32) 26.02.1997
(33) US, US	(31) 1997/807867
(86) PCT/US1998/021424	(33) US
(87) WO 1999/019010	(86) PCT/US1998/004426
(22) 09.10.1998	(87) WO 1998/037947
(74) PATENTSERVIS PRAHA a.s., Jivenská 1, Praha 4, 14000	(22) 26.02.1998
7 (51) A 63 B 69/18, A 63 B 22/02, A 63 G 21/14	(74) JUDr. Zdenka Korejzová, Spálená 29, Praha 1, 11000
(11) 295404	7 (51) B 01 D 53/56, C 04 B 7/43, F 27 B 7/20
(40) 14.01.2004	(11) 295517
(21) 2003-1973	(40) 16.12.1998
(73) STAFIEJ Andrzej, Sanok, PL	(21) 1998-2583
RABCZAK Ireneusz, Sanok, PL	(73) F. L. SMIDTH & CO. A/S, Valby, DK
(72) Stafiej Andrzej, Sanok, PL	(72) Hundebol Soren, Valby, DK
Rabczak Ireneusz, Sanok, PL	(54) Způsob snižování emisí NO_x ze spalovacího zařízení
(54) Lyžařské cvičební a rehabilitační zařízení	(32) 14.02.1996
(32) 02.02.2001	(31) 1996/150
(31) 2001/345642	(33) DK
(33) PL	(86) PCT/DK1997/000029
(86) PCT/PL2002/000008	(87) WO 1997/030003
(87) WO 2002/060544	(22) 22.01.1997
(22) 31.01.2002	(74) JUDr. Miloš Všečetka, Hálkova 2, Praha 2, 12000
(74) PATENTSERVIS PRAHA a.s., Jivenská 1, Praha 4, 14000	
7 (51) B 01 D 15/08, C 07 C 405/00	7 (51) B 01 J 23/89, B 01 J 23/52, C 07 C 67/055
(11) 295586	(11) 295487
(40) 12.01.2000	(40) 14.03.2001
(21) 1998-1967	(21) 2000-2174
(73) SPOLANA A.S., Neratovice, CZ	(73) CELANESE INTERNATIONAL CORPORATION, Dallas, TX, US
(72) Veselý Ivan Ing. CSc., Neratovice, CZ	(72) Nicolau Ioan, Corpus Christi, TX, US
Taraba Michal Ing. CSc., Neratovice, CZ	Colling Philip M., Corpus Christi, TX, US
Hlaváček Ivan Ing. CSc., Neratovice, CZ	(54) Způsob výroby katalyzátoru
Kysilka Čeněk RNDr. CSc., Neratovice, CZ	(32) 12.12.1997
Dubský Ferdinand Doc. ing. CSc., Praha, CZ	(31) 1997/989886
Uhrová Marie RNDr. CSc., Praha, CZ	(33) US
Paleček Jaroslav Prof. ing. CSc., Praha, CZ	(86) PCT/US1998/025599
(54) Způsob odstraňování rhodia z prostanoidů a jejich intermediátů	(87) WO 1999/030818
(22) 22.06.1998	(22) 03.12.1998
	(74) JUDr. Zdeňka Korejzová, Spálená 29, Praha 1, 11000
7 (51) B 01 D 27/08	7 (51) B 01 J 35/02, B 01 J 21/06, B 01 J 23/16, B 05 D 7/24, C 09 D 5/00
(11) 295613	(11) 295546
(40) 14.07.2004	(40) 14.11.2001
(21) 2003-3321	(21) 2001-378
(73) UFI FILTER S. P. A., Porto Mantovano, IT	(73) TOTO LTD., Kitakyushu-shi, JP
(72) Gironi Giorgio, Mantova, IT	(72) Kobayashi Hideki, Kitakyushu-shi, JP
(54) Filtr pro spalovací motory vozidel	Saeki Yoshimitsu, Kitakyushu-shi, JP
(32) 12.06.2001	Tanaka Shinji, Kitakyushu-shi, JP
(31) 2001RE/65	Nakashima Yasushi, Kitakyushu-shi, JP
(33) IT	Mayumi Yoshitaka, Kitakyushu-shi, JP
(86) PCT/EP2002/006318	(54) Způsob výroby materiálu s fotokatalytickým účinkem a zařízení k jeho provádění
(87) WO 2002/100511	(32) 30.07.1998, 19.10.1998, 22.01.1999, 10.06.1999
(22) 06.06.2002	(31) 1998/230120, 1998/316847, 1999/14868, 1999/164364
(74) JUDr. Jan Matějka, Národní 32, Praha, 11000	(33) JP, JP, JP, JP
	(86) PCT/JP1999/004126
7 (51) B 01 D 53/50, B 01 D 53/74	(87) WO 2000/006300
(11) 295458	(22) 30.07.1999
(40) 12.02.1997	(74) JUDr. Zdeňka Korejzová, Spálená 29, Praha 1, 11000
(21) 1996-1968	7 (51) B 02 C 13/14, B 02 C 13/284
(73) MARSULEX ENVIRONMENTAL TECHNOLOGIES, CORP, Lebanon, PA, US	(11) 295602
(72) Laslo Dennis James, Lebanon, PA, US	(40) 16.05.2001
(54) Zařízení pro mokré čištění spalin	(21) 2001-158
(32) 08.11.1994	(73) BÜHLER AG, Uzwil, CH
(31) 1994/335589	(72) Kraemer Guido, Zuckenriet, CH
(33) US	Jud Laszlo, Berg, CH
(86) PCT/US1995/013739	(54) Mlýn se svislým rotorem
(87) WO 1996/014138	(32) 24.09.1998
(22) 23.10.1995	(31) 1198CH/9800408
(74) JUDr. Otakar Švorčík, Hálkova 2, Praha 2, 12000	(33) WO
	(86) PCT/CH1998/000408
7 (51) B 01 D 53/50, B 01 D 53/79	(87) WO 2000/018509
(11) 295419	(22) 24.09.1998
(40) 15.03.2000	(74) PATENTSERVIS PRAHA a.s., Jivenská 1, Praha 4, 14000
(21) 1999-3047	
(73) ABB ENVIRONMENTAL SYSTEMS DIV. OF ABB FLAKT. INC., Knoxville, TN, US	
(72) Doughty Joseph V., Knoxville, TN, US	

- 7 (51) **B 02 C 17/14**
 (11) 295524
 (40) 16.05.2001
 (21) **2000-4230**
 (73) BERSELLI Giorgio, Montagnana di Serramazzoni, IT
 SGHEDONI Emer, Sassuolo, IT
 (72) Berselli Giorgio, Montagnana di Serramazzoni, IT
 Sghedoni Emer, Sassuolo, IT
 (54) **Mlýn pro mletí sypkých materiálů**
 (32) 19.05.1998
 (31) 1998MO/000111
 (33) IT
 (86) PCT/EP1999/003355
 (87) WO 1999/059723
 (22) 14.05.1999
 (74) JUDr. Petr Kalenský, Hálkova 2, Praha 2, 12000
-
- 7 (51) **B 02 C 17/18, B 02 C 17/24**
 (11) 295484
 (40) 13.11.2002
 (21) **2002-1040**
 (73) KHD HUMBOLDT WEDAG AG, Köln, DE
 (72) Hagedorn Alexander, Pulheim, DE
 Aufsfeld Norbert, Pulheim, DE
 (54) **Poháněcí zařízení pro troubový mlýn**
 (32) 23.03.2001
 (31) 2001/10114294
 (33) DE
 (22) 22.03.2002
 (74) JUDr. Miloš Všečetka, Hálkova 2, Praha 2, 12000
-
- 7 (51) **B 05 B 1/04**
 (11) 295473
 (40) 14.03.2001
 (21) **2000-1760**
 (73) CONCAST STANDARD AG, Zürich, CH
 (72) Stilli Adrian, Bülach, CH
 (54) **Postřikovací tryska pro sprchování plynule odlévaných polotovarů chladicí kapalinou**
 (32) 14.11.1997, 05.11.1998
 (31) 1997/2639, 1998EP/9807069
 (33) CH, WO
 (86) PCT/EP1998/007069
 (87) WO 1999/025481
 (22) 05.11.1998
 (74) JUDr. Miloš Všečetka, Hálkova 2, Praha 2, 12000
-
- 7 (51) **B 08 B 3/04, F 02 M 65/00**
 (11) 295593
 (40) 17.08.2005
 (21) **2004-603**
 (73) Kutil Bedřich, Kadaň, CZ
 (72) Kutil Bedřich, Kadaň, CZ
 (54) **Čističí a diagnostické zařízení vstřikovacích trysky paliva spalovacích motorů pomocí čističí kapaliny, zejména pro dílenské použití**
 (22) 10.05.2004
-
- 7 (51) **B 09 B 3/00, B 01 F 9/04, B 65 G 33/08**
 (11) 295603
 (40) 13.06.2001
 (21) **2000-4009**
 (73) SITA BOHEMIA A.S., Praha, CZ
 (72) Palouš Vlastimil ing., Loučka, CZ
 Perutka Radim ing., Valašské Meziříčí, CZ
 (54) **Způsob přípravy palivové směsi z odpadových materiálů a zařízení k uskutečnění tohoto způsobu**
 (22) 27.10.2000
 (74) JUDr. Michal Guttman, Nad Štolou 12, Praha 7, 17000
-
- 7 (51) **B 21 B 43/00, B 21 B 43/10**
 (11) 295612
 (40) 17.08.2005
 (21) **2003-3501**
 (73) ŽĎAS, A. S., Žďár nad Sázavou, CZ
 (72) Aldorf Jan Ing., Žďár nad Sázavou, CZ
 Sklenář Petr Bc., Ronov, CZ
 (54) **Zařízení vstupní části chladičku**
 (22) 19.12.2003
-
- 4 (51) **B 21 D 26/02, B 30 B 15/00, B 30 B 15/04, B 30 B 15/06**
 (11) 295420
 (40) 17.05.2000
 (21) **1999-782**
 (73) BENTELER AG, Paderborn, DE
 (72) Kleinschmidt Jürgen, Beverungen, DE
 (54) **Zařízení k tváření kovových dutých těles vnitřním vysokým tlakem**
 (32) 06.03.1998
 (31) 1998/19809746
 (33) DE
 (22) 05.03.1999
 (74) JUDr. Miloš Všečetka, Hálkova 2, Praha 2, 12000
-
- 4 (51) **B 22 C 1/18, B 22 C 1/16**
 (11) 295537
 (40) 17.09.1997
 (21) **1996-2759**
 (73) BORDEN CHEMICAL, INC., Columbus, OH, US
 (72) Zaretskiy Leonid, Chicago, IL, US
 Manning Robert L., Oak Park, IL, US
 Tse Kwok-tuen, Berwyn, IL, US
 (54) **Pojiva pro jádra a formy**
 (32) 29.02.1996
 (31) 1996/609111
 (33) US
 (22) 20.09.1996
 (74) Ing. František Kania, Mendlovo nám. 1a, Brno, 60300
-
- 4 (51) **B 22 D 13/02, B 23 H 9/00, C 10 G 9/20**
 (11) 295409
 (40) 15.03.2000
 (21) **1999-2964**
 (73) DONCASTERS LIMITED, Melbourne, GB
 (72) Jones John, Bishop Auskland, GB
 Yardley Michael J., Seaton, GB
 Barker Terry K., Richmond, GB
 (54) **Odstředivě litá trubka, její použití, způsob výroby a elektrochemické obráběcí zařízení pro jeho provádění**
 (32) 20.08.1998
 (31) 1998/9818158
 (33) GB
 (22) 19.08.1999
 (74) JUDr. Petr Kalenský, Hálkova 2, Praha 2, 12000
-
- 4 (51) **B 22 D 19/08, C 22 C 9/01, C 22 C 9/04, B 32 B 15/01**
 (11) 295510
 (40) 12.07.2000
 (21) **1999-3020**
 (73) FEDERAL-MOGUL WIESBADEN GMBH, Wiesbaden, DE
 (72) Andler Gerd, Frankfurt, DE
 (54) **Kompozitní vrstvený materiál pro kluzné elementy a způsob jeho výroby**
 (32) 14.01.1998
 (31) 1998/19801074
 (33) DE
 (86) PCT/DE1998/003483
 (87) WO 1999/036210
 (22) 24.11.1998
 (74) Ing. Ivana Jirotková, Nad Štolou 12, Praha 7, 17000
-
- 4 (51) **B 23 B 31/00, B 23 B 31/18**
 (11) 295481
 (40) 17.10.2001
 (21) **2001-213**
 (73) RÖHM GMBH, Sontheim, DE
 (72) Taglang Johann, Medlingen, DE
 (54) **Pákové sklíčko pro klikové hřídele**
 (32) 19.02.2000
 (31) 2000/20003066
 (33) DE
 (22) 17.01.2001
 (74) JUDr. Miloš Všečetka, Hálkova 2, Praha 2, 12000
-
- 4 (51) **B 23 B 31/00, B 23 B 31/18**
 (11) 295482
 (40) 17.10.2001

(21) 2001-228	(11) 295605
(73) RÖHM GMBH, Sontheim, DE	(40) 11.07.2001
(72) Taglang Johann, Medlingen, DE	(21) 2000-4337
(54) Silově ovládané pákové sklíčidlo	(73) WINTERSTEIGER GMBH, Ried, AT
(32) 19.02.2000	(72) Mayr Reinhold, Waldzell, AT
(31) 2000/20003067	Diermaier Franz, Taiskirchen, AT
(33) DE	(54) Rámová pila
(22) 18.01.2001	(32) 01.03.1999
(74) JUDr. Miloš Všečetka, Hálkova 2, Praha 2, 12000	(31) 1999/333
	(33) AT
7 (51) B 23 K 35/363	(86) PCT/AT2000/000052
(11) 295579	(87) WO 2000/051795
(40) 11.08.1999	(22) 28.02.2000
(21) 1998-4365	(74) JUDr. Miloš Všečetka, Hálkova 2, Praha 2, 12000
(73) SHOWA DENKO K.K., Sakai-shi, JP	
(72) Kojima Masahiro, Oyama-shi, JP	7 (51) B 29 D 30/08, B 29 D 30/20, B 60 C 9/11, B 29 C 47/12, B 29 D 28/00
Watanabe Futoshi, Oyama-shi, JP	(11) 295407
Tounaka Atsuhiko, Yokohama-shi, JP	(40) 12.06.2002
Yasuhara Kiyotada, Kashiwa-shi, JP	(21) 1999-4632
Nojiri Hiroyuki, Tokyo, JP	(73) THE GOODYEAR TIRE AND RUBBER COMPANY,
Yamasoe Katsuyoshi, Sakura-shi, JP	Akron, OH, US
(54) Směsné tavidlo pro pájení natvrdo hliníkových materiálů a způsob jejich pájení natvrdo	(72) Vannan Frederick Forbes Jr., Clinton, OH, US
(32) 06.05.1997, 13.06.1997	(54) Způsob výroby pneumatiky a pneumatika
(31) 1997/115378, 1997/156484	(32) 20.06.1997
(33) JP, JP	(31) 1997US/9710620
(86) PCT/JP1998/001919	(33) WO
(87) WO 1998/050197	(86) PCT/US1997/010620
(22) 24.04.1998	(87) WO 1998/058794
(74) PATENTSERVIS PRAHA a.s., Jivenská 1, Praha 4, 14000	(22) 20.06.1997
	(74) JUDr. Zdeňka Korejzová, Spálená 29, Praha 1, 11000
7 (51) B 23 Q 1/70	
(11) 295492	7 (51) B 32 B 31/20, B 32 B 3/30
(40) 18.06.2003	(11) 295604
(21) 2001-4616	(40) 13.09.2000
(73) DS TECHNOLOGIE WERKZEUGMASCHINENBAU	(21) 2000-669
GMBH, Mönchengladbach, DE	(73) THOMAS JOSEF HEIMBACH GESELLSCHAFT MIT
(72) Stüdemann Bernd, Mönchengladbach, DE	BESCHRÄNKTER HAFTUNG & CO., Düren, DE
Hennes Norbert, Bornheim, DE	(72) Best Walter Dr., Düren, DE
(54) Vřeten pro obráběcí stroje	Kaldenhoff Ralf Dr., Aachen, DE
(32) 08.07.1999	(54) Lisovací poduška
(31) 1999/19931936	(32) 03.03.1999
(33) DE	(31) 1999/99104248
(86) PCT/EP2000/006044	(33) EP
(87) WO 2001/003882	(22) 24.02.2000
(22) 29.06.2000	(74) Ing. Josef Smola, Mendlovo nám. 1a, Brno, 60300
(74) Ing. Jiří Andera, Nad Štolou 12, Praha 7, 17000	
7 (51) B 23 Q 1/76, B 23 B 23/00	7 (51) B 60 B 33/02
(11) 295493	(11) 295443
(40) 17.07.2002	(40) 13.02.2002
(21) 2001-2580	(21) 2001-1431
(73) RÖHM GMBH, Sontheim, DE	(73) TENTE-ROLLEN GMBH & CO., Wermelskirchen, DE
(72) Kroisandt Kurt, Sontheim/Brenz, DE	(72) Milbredt Manfred, Remscheid, DE
(54) Luneta	(54) Výkyvná pojzdová kladka
(32) 22.07.2000	(32) 21.08.1999
(31) 2000/20012710	(31) 1999/29914681
(33) DE	(33) DE
(22) 13.07.2001	(86) PCT/EP2000/007434
(74) JUDr. Miloš Všečetka, Hálkova 2, Praha 2, 12000	(87) WO 2001/014153
	(22) 01.08.2000
7 (51) B 24 D 3/16, B 24 D 3/18	(74) Dipl.-Ing. Jiří Chlustina, Jana Masaryka 43-47, Praha 2, 12000
(11) 295464	
(40) 15.04.1998	7 (51) B 60 G 21/05, B 60 G 21/04
(21) 1997-3708	(11) 295543
(73) Saint-Gobain Abrasives, Inc., Worcester, MA, US	(40) 11.04.2001
(72) Sheldon David A., Millbury, MA, US	(21) 2000-3189
Lundberg Robert S., Charlton City, MA, US	(73) BENTELER AG, Paderborn, DE
(54) Abrazivní brusný kotouč a keramické pojivo	(72) Gläser Klaus, Salzkotten, DE
(32) 25.05.1995	Christophliemke Wigbert, Schloß Holte-Stuckenbrock, DE
(31) 1995/448927	(54) Příčný nosník jako součást nápravy se spřaženými rameny
(33) US	(32) 02.09.1999, 02.09.1999, 18.08.2000
(86) PCT/US1996/005874	(31) 1999/29915351, 1999/29915438, 2000/20014433
(87) WO 1996/037342	(33) DE, DE, DE
(22) 25.04.1996	(22) 01.09.2000
(74) RNDr. Naděžda Nowaková CSc., Neústupného 1832/22, Praha 5, 15500	(74) JUDr. Miloš Všečetka, Hálkova 2, Praha 2, 12000
7 (51) B 27 B 3/16, B 27 B 3/18, B 27 B 3/20	

- 7 (51) **B 60 G 3/14, B 60 G 3/00**
 (11) 295422
 (40) 15.11.2000
 (21) **2000-984**
 (73) BENTELER AG, Paderborn, DE
 (72) Ewerszumrode Andreas, Paderborn, DE
 (54) **Sprážené rameno nápravy pro motorová vozidla**
 (32) 17.03.1999
 (31) 1999/19911845
 (33) DE
 (22) 17.03.2000
 (74) JUDr. Miloš Všečetka, Hálkova 2, Praha 2, 12000
-
- 7 (51) **B 60 H 1/00, F 24 H 3/02**
 (11) 295541
 (40) 17.01.2001
 (21) **2000-2083**
 (73) J. EBERSPÄCHER GMBH & CO., Esslingen, DE
 (72) Haefner Michael, Stuttgart, DE
 Alber Andreas, Stuttgart, DE
 Collmer Andreas, Ostfildern, DE
 (54) **Topné zařízení**
 (32) 09.06.1999
 (31) 1999/19926264
 (33) DE
 (22) 05.06.2000
 (74) JUDr. Jan Matějka, Národní třída 32, Praha 1, 11000
-
- 7 (51) **B 60 H 1/22**
 (11) 295610
 (40) 12.02.2003
 (21) **2002-2217**
 (73) J. EBERSPÄCHER GMBH & CO. KG, Esslingen, DE
 (72) Krämer Michael, Stuttgart, DE
 Knies Tobias, Waiblingen, DE
 Pfister Wolfgang, Esslingen, DE
 (54) **Způsob rozpoznávání přehřátí u topného zařízení a topné zařízení**
 (32) 26.06.2001
 (31) 2001/10130810
 (33) DE
 (22) 24.06.2002
 (74) JUDr. Jan Matějka, Národní 32, Praha, 11000
-
- 7 (51) **B 60 H 1/32**
 (11) 295606
 (40) 18.06.2003
 (21) **2003-68**
 (73) ROBERT BOSCH GMBH, Stuttgart, DE
 (72) Satzger Peter, Korntal, DE
 (54) **Klimatizační zařízení a způsob jeho provozu**
 (32) 16.05.2001
 (31) 2001/10123830
 (33) DE
 (86) PCT/DE2002/001164
 (87) WO 2002/092368
 (22) 30.03.2002
 (74) JUDr. Jan Matějka, Národní 32, Praha, 11000
-
- 7 (51) **B 60 J 10/00, B 29 D 31/00**
 (11) 295554
 (40) 13.12.2000
 (21) **2000-1877**
 (73) METEOR GUMMIWERKE K.H. BÄDJE GMBH & CO., Bockenem, DE
 (72) Buchholz Hans-Volker, Hildesheim, DE
 (54) **Těsnicí systém s těsnícím profilem a lepicí páskou**
 (32) 21.11.1997
 (31) 1997/29720683
 (33) DE
 (86) PCT/EP1998/007416
 (87) WO 1999/026801
 (22) 19.11.1998
 (74) JUDr. Miloš Všečetka, Hálkova 2, Praha 2, 12000
-
- 7 (51) **B 60 J 10/00, B 60 J 10/08, E 06 B 7/22, E 06 B 7/16**
 (11) 295549
 (40) 17.08.2005
 (21) **2004-304**
- (73) ŠKODA AUTO a. s., Mladá Boleslav, CZ
 (72) Horných Jan, Mladá Boleslav, CZ
 (54) **Profil těsnění, zejména dveří a vík motorového vozidla**
 (22) 01.03.2004
-
- 7 (51) **B 60 J 10/10, B 60 J 10/00**
 (11) 295446
 (40) 17.11.1999
 (21) **1999-2244**
 (73) METEOR GUMMIWERKE K. H. BÄDJE GMBH & CO., Bockenem, DE
 (72) Buchholz Hans-Volker, Hildesheim, DE
 Anders Jens, Marienhagen, DE
 (54) **Těsnicí systém**
 (32) 19.12.1996
 (31) 1996/29621997
 (33) DE
 (86) PCT/EP1997/004836
 (87) WO 1998/026949
 (22) 06.09.1997
 (74) JUDr. Miloš Všečetka, Hálkova 2, Praha 2, 12000
-
- 7 (51) **B 60 K 37/00, B 62 D 25/14**
 (11) 295490
 (40) 12.12.2001
 (21) **2000-1943**
 (73) BENTELER AG, Paderborn, DE
 (72) Krogmeier Jürgen, Hövelhof, DE
 Hitz Andreas, Erwitte, DE
 Garcia Rafael, Paderborn, DE
 Härtel Wulf, Altenbeken, DE
 (54) **Nosník přístrojové desky**
 (32) 22.04.2000
 (31) 2000/00108735
 (33) EP
 (22) 25.05.2000
 (74) JUDr. Miloš Všečetka, Hálkova 2, Praha 2, 12000
-
- 7 (51) **B 60 N 2/36, B 60 N 2/04, B 60 N 2/12**
 (11) 295435
 (40) 17.08.2005
 (21) **2004-581**
 (73) Škoda Auto a. s., Mladá Boleslav, CZ
 (72) Lubas Jaroslav Ing., Nová Ves nad Nisou, CZ
 Marada Pavel, Zlín, CZ
 (54) **Rám variabilního zadního sedadla**
 (22) 06.05.2004
-
- 7 (51) **B 60 P 7/04**
 (11) 295560
 (40) 15.11.2000
 (21) **2000-1137**
 (73) FRANZ MIEDERHOFF OHG, Sundern, DE
 (72) Than Johannes, Sundern-Endorf, DE
 (54) **Zařízení pro napínání bočních plachet**
 (32) 09.04.1999, 10.08.1999
 (31) 1999/19915927, 1999/29913954
 (33) DE, DE
 (22) 29.03.2000
 (74) Dr. Karel Čermák, Národní třída 32, Praha 1, 11000
-
- 7 (51) **B 60 R 19/18**
 (11) 295542
 (40) 13.03.2002
 (21) **2000-3188**
 (73) BENTELER AG, Paderborn, DE
 (72) Kröning Achim Dr., Paderborn, DE
 Wang Hui Dr., Paderborn, DE
 Goer Peter, Paderborn, DE
 Straznikiewicz Dariusz, Paderborn, DE
 (54) **Nárazník**
 (32) 10.08.2000
 (31) 2000/00117134
 (33) EP
 (22) 01.09.2000
 (74) JUDr. Miloš Všečetka, Hálkova 2, Praha 2, 12000
-
- 7 (51) **B 60 R 19/34, F 16 F 7/12, E 21 D 11/08**
 (11) 295582

(40) 13.12.2000	(40) 14.01.2004
(21) 2000-1967	(21) 2002-1881
(73) SCHUBERT Wulf, Graz, AT	(73) ARBEL FAUVET RAIL, S. A., Douai, FR
MORITZ Bernd, Graz, AT	(72) Ven Jean-Michel Robert, Lille, FR
(72) Schubert Wulf, Graz, AT	(54) Vagón pro těžké náklady
Moritz Bernd, Graz, AT	(33) CZ
(54) Zařízení pro vzájemné vzeprění dvou konstrukčních součástí	(22) 30.05.2002
(32) 28.11.1997	(74) Ing. Jiří Andera, Nad Štolou 12, Praha 7, 17000
(31) 1997/2028	
(33) AT	7 (51) B 61 F 3/16, B 61 F 3/04, B 61 C 9/46, B 61 C 9/48
(86) PCT/AT1998/000286	(11) 295452
(87) WO 1999/028162	(40) 14.06.2000
(22) 26.11.1998	(21) 1998-3215
(74) JUDr. Miloš Všečetka, Hálkova 2, Praha 2, 12000	(73) DWA DEUTSCHE WAGGONBAU GMBH, Berlin, DE
	(72) Schütze Rüdiger, Oberförstchen, DE
	Kochte Reiner, Bautzen, DE
	Raith Hans-Ulrich, Bautzen, DE
7 (51) B 60 R 21/045, B 60 J 5/04, F 16 L 11/14	(54) Hnací ústrojí podvozků nízkopodlažních vozidel
(11) 295416	(33) CZ
(40) 14.04.1999	(22) 06.10.1998
(21) 1999-83	(74) Ing. Zdeněk Sedlák, Mendlovo nám. 1a, Brno, 60300
(73) ALCAN DEUTSCHLAND GMBH, Göttingen, DE	
(72) Otsuka Kunio, Tokyo, JP	
(54) Absorpční těleso, jeho použití a kombinace absorpčního tělesa a dílů karosérie vozidla	7 (51) B 62 L 1/16, B 62 L 1/14, B 62 L 3/00
(32) 15.07.1996	(11) 295598
(31) 1996/184643	(40) 12.01.2000
(33) JP	(21) 1999-2175
(86) PCT/EP1997/000046	(73) SHIMANO INC, Osaka, JP
(87) WO 1998/002335	(72) Sugimoto Masanori, Osakasayama-shi, JP
(22) 08.01.1997	(54) Brzda jízdního kola
(74) Ing. Jiří Andera, Nad Štolou 12, Praha 7, 17000	(32) 22.06.1998
	(31) 1998/103980
	(33) US
	(22) 16.06.1999
	(74) PATENTSERVIS PRAHA a.s., Jivenská 1, Praha 4, 14000
7 (51) B 60 R 21/20, B 60 R 21/045, B 60 K 37/04	
(11) 295433	7 (51) B 64 C 31/036
(40) 17.08.2005	(11) 295432
(21) 2004-219	(40) 17.08.2005
(73) PEGUFORM BOHEMIA, k. s., Liberec, CZ	(21) 2003-3471
(72) Štefek Pavel Ing., Liberec, CZ	(73) KOUSAL Jiří, Přerov, CZ
Soukup Břetislav Ing., Liberec, CZ	(72) Kousal Jiří, Přerov, CZ
Landa František Ing., Chrástava, CZ	(54) Krosna pro motorový padákový kluzák
(54) Přístrojová deska s integrovaným víkem airbagu	(22) 18.12.2003
(22) 10.02.2004	(74) ing. Petr Soukup, Švédská 3, Olomouc, 77200
7 (51) B 60 R 21/20, B 60 R 21/045, B 60 K 37/04	
(11) 295550	7 (51) B 65 B 43/46
(40) 17.08.2005	(11) 295538
(21) 2004-702	(40) 12.07.2000
(73) PEGUFORM BOHEMIA, K. S., Liberec, CZ	(21) 1998-3230
(72) Štefek Pavel Ing., Liberec, CZ	(73) INDAG GESELLSCHAFT FÜR INDUSTRIEBEDARF
Soukup Břetislav Ing., Liberec, CZ	M. B. H., Eppelheim/Heidelberg, DE
Landa František Ing., Chrástava, CZ	(54) Plnicí zařízení pro plnění měkkých pytlíků
(54) Přístrojová deska s integrovaným víkem airbagu	(32) 10.10.1997
(22) 09.06.2004	(31) 1997/19744899
	(33) DE
	(22) 07.10.1998
	(74) Ing. Eduard Hakr, Přístavní 24, Praha 7, 17000
7 (51) B 60 R 7/02	
(11) 295434	7 (51) B 65 D 55/02
(40) 17.08.2005	(11) 295501
(21) 2004-534	(40) 17.08.2005
(73) Škoda Auto a. s., Mladá Boleslav, CZ	(21) 2004-372
(72) Blažek Jaromír Ing., Zábřeh, CZ	(73) Výzkumný ústav potravinářský Praha, Praha, CZ
(54) Kapsa do zavazadlového prostoru automobilu	(72) Kýhos Karel, Praha, CZ
(22) 26.04.2004	(54) Hermetický vakuovaný obal s indikátorem porušení vakua
	(22) 16.03.2004
	(74) Ing. Jiří Střelák, Pařížská 17, Praha 1, 11000
7 (51) B 60 S 9/02, B 66 F 3/08, B 66 F 3/12	
(11) 295545	7 (51) B 65 D 83/14, B 05 B 9/08
(40) 13.06.2001	(11) 295569
(21) 2000-4166	(40) 15.11.2000
(73) KRUPP BILSTEIN GMBH, Ennepetal, DE	(21) 1999-3410
(72) Alten Ferdinand, Mandern, DE	(73) SOUDAL, Turnhout, BE
(54) Zdvihák vozu	(72) Schraven John, Breda, NL
(32) 09.11.1999	(54) Spojka pro kontejner
(31) 1999/19953817	(32) 01.04.1997
(33) DE	(31) 1997/9700295
(22) 09.11.2000	(33) BE
(74) JUDr. Zdeňka Korejzová, Spálená 29, Praha 1, 11000	
7 (51) B 61 D 3/14, B 61 D 3/16, B 61 D 3/10, B 61 D 3/00, B 61 D 5/06	
(11) 295525	

- (86) PCT/BE1997/000096
(87) WO 1998/043894
(22) 28.08.1997
(74) PATENTSERVIS PRAHA a.s., Jivenská 1, Praha 4, 14000
-
- 7 (51) **B 65 D 90/50**
(11) 295544
(40) 12.12.2001
(21) **2000-3893**
(73) UTEK UMWELTSCHUTZTECHNOLOGIEN GMBH, Oranienbaum, DE
(72) Piehler Andreas, Dessau, DE
(54) **Nádrž s plochým dnem s protiúnikovou výstelkou a způsob vybavování této nádrže protiúnikovou výstelkou**
(32) 22.04.1998
(31) 1998/29807285
(33) DE
(86) PCT/EP1999/002517
(87) WO 1999/054236
(22) 14.04.1999
(74) Ing. Jiří Chlustina, Jana Masaryka 43-47, Praha 2, 12000
-
- 7 (51) **C 02 F 1/62, C 02 F 1/52, C 02 F 1/28**
(11) 295508
(40) 14.04.2004
(21) **2002-3064**
(73) KARLOVARSKÉ MINERÁLNÍ VODY A. S., Karlovy Vary, CZ
(72) Tomšejová Petra Ing., Karlovy Vary, CZ
Král Ladislav Bc., Ostrov, CZ
(54) **Způsob odstraňování niklu z vody, zejména z podzemní a pitné vody**
(22) 12.09.2002
(74) Ing. Jiří Poláček, Dominikánská 6, Plzeň, 30112
-
- 7 (51) **C 03 B 25/00, C 03 B 25/04**
(11) 295575
(40) 12.08.1998
(21) **1997-4181**
(73) OWENS-BROCKWAY GLASS CONTAINER INC., Toledo, OH, US
(72) Peltier James M., Ypsilanti, MI, US
Leidy D. Wayne, Perrysburg, OH, US
(54) **Způsob pro ovládání pohybů zakládače tunelové chladicí pece a způsob řízení pohybů zasouvací tyče zakládače**
(32) 24.12.1996
(31) 1996/773456
(33) US
(22) 22.12.1997
(74) JUDr. Jarmila Traplová, Přístavní 24, Praha 7, 17000
-
- 7 (51) **C 03 C 17/25, C 03 C 17/34**
(11) 295505
(40) 16.04.1997
(21) **1996-1679**
(73) GLAVERBEL, Brussels, BE
(72) Terneu Robert Ing., Thiméon, BE
Legrand Philippe Dr., Soignies, BE
Hannotiau Michel Ing., Piétrain, BE
Schutz Alain Dr., Gosselies, BE
(54) **Zasklívací panel pro odstínění slunečního záření a jeho použití jako střešního panelu**
(32) 09.06.1995, 12.07.1995
(31) 1995/9511691, 1995/9514190
(33) GB, GB
(22) 07.06.1996
(74) JUDr. Miloš Všečetka, Hálkova 2, Praha 2, 12000
-
- 7 (51) **C 03 C 3/087, C 03 C 4/00**
(11) 295421
(40) 17.03.1999
(21) **1998-4095**
(73) SAINT-GOBAIN VITRAGE, Courbevoie, FR
(72) El Khiati Nathalie, Denil la Earne, FR
Gy René, Bondy, FR
Le Bourhis Eric, Sarcelles Village, FR
- (54) **Kompozice na bázi křemičito-sodno-vápenatého skla a jejich použití**
(32) 13.03.1997, 30.04.1997, 17.06.1997
(31) 1997/19710289, 1997/9705364, 1997/9707521
(33) DE, FR, FR
(86) PCT/FR1998/000508
(87) WO 1998/040320
(22) 12.03.1998
(74) JUDr. Miloš Všečetka, Hálkova 2, Praha 2, 12000
-
- 7 (51) **C 04 B 11/06, C 04 B 22/14**
(11) 295551
(40) 17.08.2005
(21) **2004-756**
(73) TBG Čechy a Morava a. s., Beroun, CZ
(72) Čížek Jan ing., Pelhřimov, CZ
Veselý Ladislav ing., Beroun, CZ
(54) **Způsob výroby anhydritového litého potěru**
(22) 23.06.2004
(74) Ing. Eduard Hakr, Přístavní 24, Praha 7, 17000
-
- 7 (51) **C 04 B 28/04, A 62 D 3/00 // (C 04 B 28/04, C 04 B 18:10), (C 04 B 28/04, C 04 B 22:16)**
(11) 295483
(40) 17.02.1999
(21) **1998-2760**
(73) SOLVAY (SOCIETE ANONYME), Bruxelles, BE
(72) Derie René, Bruxelles, BE
(54) **Způsob inertizace popílku**
(32) 28.02.1996, 11.09.1996
(31) 1996/9600170, 1996/9600763
(33) BE, BE
(86) PCT/EP1997/000778
(87) WO 1997/031874
(22) 18.02.1997
(74) JUDr. Miloš Všečetka, Hálkova 2, Praha 2, 12000
-
- 7 (51) **C 07 B 53/00, C 07 C 217/58, C 07 D 491/06 // (C 07 D 491/06, C 07 D 307:00, C 07 D 223:00)**
(11) 295528
(40) 13.08.1997
(21) **1997-1195**
(73) SANOCHEMIA PHARMAZEUTIKA AG, Wien, AT
(72) Czollner Laszlo, Neufeld, AT
Fröhlich Johannes, Wien, AT
Jordis Ulrich, Wien, AT
Küenburg Bernhard, Wien, AT
(54) **Způsob výroby derivátů 4a,5,9,10,11,12-hexahydro-6H-benzofuro[3a,3,2-ef][2]benzazepinu**
(32) 21.10.1994, 07.06.1995
(31) 1994/1980, 1995/487102
(33) AT, US
(86) PCT/AT1995/000208
(87) WO 1996/012692
(22) 23.10.1995
(74) JUDr. Miloš Všečetka, Hálkova 2, Praha 2, 12000
-
- 7 (51) **C 07 C 211/28, C 07 C 211/29, C 07 C 209/68, C 07 C 215/54, C 07 C 213/08, C 07 C 217/62, A 61 K 31/138**
(11) 295522
(40) 16.09.1998
(21) **1998-755**
(73) GRÜNENTHAL GMBH, Aachen, DE
(72) Zimmer Oswald Dr., Würselen, DE
Strassburger Wolfgang Werner Alfred Prof. Dr., Würselen, DE
Buschmann Helmut Heinrich Dr., Aachen, DE
Englberger Werner Dr., Stolberg, DE
Friderichs Elmar Josef Dr., Stolberg, DE
(54) **Substituované aminosloučeniny, způsob jejich výroby a jejich použití jako analgeticky účinných látek**
(32) 14.03.1997
(31) 1997/19710628
(33) DE
(22) 12.03.1998
(74) JUDr. Miloš Všečetka, Hálkova 2, Praha 2, 12000
-
- 7 (51) **C 07 C 311/37**

(11) 295583	(54) Indolin-2-onové deriváty, meziproducty pro jejich přípravu, způsob jejich přípravy, farmaceutické prostředky obsahující tyto deriváty a použití těchto derivátů
(40) 17.08.2005	(32) 24.10.1995
(21) 2004-197	(31) 1995/9512533
(73) Zentiva, a. s., Praha, CZ	(33) FR
(72) Hájíček Josef, Praha, CZ	(86) PCT/FR1996/001666
Slavíková Markéta, Libčice nad Vltavou, CZ	(87) WO 1997/015556
(54) Způsob výroby (R)-(-)-5-(2-aminopropyl)-2-methoxybenzensulfonamidu	(22) 24.10.1996
(22) 05.02.2004	(74) JUDr. Miloš Všečetka, Hálkova 2, Praha 2, 12000
(74) Ing. Ivana Jirotková, Nad Štolou 12, Praha 7, 17000	
7 (51) C 07 C 37/08, C 07 C 27/22, C 07 C 39/04, C 07 C 49/08	7 (51) C 07 D 211/42, C 07 D 211/44, C 07 D 405/06, C 07 D 401/06, A 61 K 31/445
(11) 295529	(11) 295506
(40) 12.07.2000	(40) 17.05.2000
(21) 1999-4426	(21) 1999-4587
(73) PHENOLCHEMIE GMBH & CO. KG., Gladbeck, DE	(73) JANSSEN PHARMACEUTICA N. V., Beerse, BE
(72) Weber Manfred Dr., Haltern, DE	(72) Bosmans Jean-Paul René Marie André, Beerse, BE
Gerlich Otto Dr., Gladbeck, DE	De Cleyen Michel Anna Jozef, Beerse, BE
Kleine-Boymann Michael Dr., Bottrop, DE	Surkyn Michel, Beerse, BE
Pompetzki Werner Dr., Dorsten, DE	(54) Monocyklický benzamid derivátu 3- nebo 4-substituovaného 4-(aminomethyl)piperidinu, meziproduct, farmaceutický prostředek a způsoby jejich přípravy
Sigg Reinhard Dr., Marl, DE	(32) 11.07.1997, 27.02.1998
Michalik Christian, Essen, DE	(31) 1997/97202180, 1998/98200624
Volke Jürgen, Gladbeck, DE	(33) EP, EP
(54) Způsob výroby fenolu a acetonu štěpením hydroperoxidu kumenu katalyzovaným kyselinou	(86) PCT/EP1998/004189
(32) 18.12.1998	(87) WO 1999/002494
(31) 1998/19858770	(22) 07.07.1998
(33) DE	(74) Dr. Karel Čermák, Národní třída 32, Praha 1, 11000
(22) 08.12.1999	
(74) Dr. Karel Čermák, Národní třída 32, Praha 1, 11000	
7 (51) C 07 C 43/295, C 07 C 49/84, A 01 N 31/16	7 (51) C 07 D 211/70, C 07 D 307/81, A 61 K 31/445
(11) 295415	(11) 295557
(40) 12.08.1998	(40) 17.11.1999
(21) 1998-334	(21) 1999-2199
(73) CIBA SPECIALTY CHEMICALS HOLDING INC., Basel, CH	(73) ASTRA PHARMA INC., Mississauga, CA
(72) Burckhardt Urs dr., Basel, CH	(72) Delorme Daniel, St. Lazare, CA
Di Teodoro Armando, Rheinfelden, DE	Roberts Edward, St. Lazare de Vaudreuil, CA
Hözl Werner, Eschentzwiller, FR	Wei Zhongyong, Pierrefonds, CA
Reinehr Dieter dr., Kandern, DE	(54) Piperidinylidenový derivát, způsob a meziproduct pro jeho přípravu a diagnostické činidlo a farmaceutický prostředek s obsahem tohoto derivátu
Zink Rudolf, Therwil, CH	(32) 20.12.1996, 01.07.1997
Sauter Hanspeter, Schopfheim, DE	(31) 1996/9604785, 1997/9702535
Gronde Uwe, Rheinfelden, DE	(33) SE, SE
(54) Způsob přípravy halogenovaných hydroxydifenylderivátů	(86) PCT/SE1997/002050
(32) 05.02.1997	(87) WO 1998/028275
(31) 1997/97810064	(22) 09.12.1997
(33) EP	(74) JUDr. Pavel Zelený, Hálkova 2, Praha 2, 12000
(22) 04.02.1998	
(74) Ing. Jan Kubát, Přístavní 24, Praha 7, 17000	
7 (51) C 07 D 201/16	7 (51) C 07 D 211/88, A 61 K 31/4468, A 61 P 37/02
(11) 295530	(11) 295496
(40) 16.02.2000	(40) 16.08.2000
(21) 1999-3280	(21) 1999-3386
(73) DSM IP Assets B.V., Heerlen, NL	(73) GRÜNENTHAL GMBH, Aachen, DE
(72) Simons Antonius Jacobus Franciscus, Geleen, NL	(72) Germann Tieno Dr., Herzogenrath, DE
Groot Zevert Louise Annemarie, Sittard, NL	Frosch Stefanie Dr., Aachen, DE
(54) Způsob čištění vodné kaprolaktamové směsi	Zimmer Oswald Dr., Würselen, DE
(32) 17.03.1997	(54) Substituované benzamidy a jejich použití
(31) 1997/9700230	(32) 24.09.1998
(33) BE	(31) 1998/19843793
(86) PCT/NL1998/000152	(33) DE
(87) WO 1998/041502	(22) 23.09.1999
(22) 16.03.1998	(74) JUDr. Miloš Všečetka, Hálkova 2, Praha 2, 12000
(74) JUDr. Miloš Všečetka, Hálkova 2, Praha 2, 12000	
7 (51) C 07 D 209/96, A 61 K 31/40	7 (51) C 07 D 233/91, C 07 D 307/71, C 07 C 251/38, A 61 K 51/04, A 61 P 43/00, C 07 F 17/00
(11) 295585	(11) 295519
(40) 12.08.1998	(40) 17.05.1995
(21) 1998-1267	(21) 1994-1455
(73) Sanofi-Aventis, Paris, FR	(73) BRACCO INTERNATIONAL B.V., Amsterdam, NL
(72) Foulon Loic, Pinsaguel, FR	(72) Kondareddiar Ramalingam, Dayton, NJ, US
Garcia Georges, Frontignan, FR	Natarajan Raju, Kendall Park, NJ, US
Serradeil-le Gal Claudine, Escalquens, FR	(54) Ligandy nesoucí heteroatomy a jejich kovové komplexy, způsob jejich přípravy a kit s jejich obsahem
Valette Gérard, Lacroix-Falgarde, FR	(32) 15.06.1993

- (31) 1993/77981
(33) US
(22) 13.06.1994
(74) Kalenský Petr JUDr. Společná advokátní kancelář, Háfkova 2, Praha 2, 12000
-
- 7 (51) **C 07 D 239/94, C 07 D 487/04, C 07 D 471/04, C 07 D 495/04, A 61 K 31/495, A 61 P 35/00, A 61 P 25/00**
(11) 295468
(40) 15.09.1999
(21) **1998-3244**
(73) WARNER-LAMBERT COMPANY, Morris Plains, NJ, US
(72) Bridges Alexander James, Saline, MI, US
Denny William Alexander, Pakuranga, NZ
Dobrusin Ellen Myra, Ann Arbor, MI, US
Smaill Jeffrey B., Grafton, NZ
Doherty Annette Marian, Paris, FR
Fry David William, Ypsilanti, MI, US
McNamara Dennis Joseph, Ann Arbor, MI, US
Showalter Howard Daniel Hollis, Ann Arbor, MI, US
Zhou Hairong, Ann Arbor, MI, US
(54) **Polycyklické sloučeniny**
(32) 12.04.1996
(31) 1996/15351
(33) US
(86) PCT/US1997/005778
(87) WO 1997/038983
(22) 08.04.1997
(74) Dr. Karel Čermák, Národní 32, Praha 1, 11000
-
- 7 (51) **C 07 D 257/02, C 07 D 487/22 // (C 07 D 487/22, C 07 D 235:00)**
(11) 295406
(40) 16.06.1999
(21) **1998-4210**
(73) BRACCO INTERNATIONAL B.V., Amsterdam, NL
(72) Argese Maria, Milano, IT
Ripa Giorgio, Milano, IT
Scala Alessandro, Milano, IT
Valle Vittorio, Milano, IT
(54) **Způsob výroby tetraazamakrocyclických sloučenin**
(32) 21.06.1996
(31) 1996MI/1257
(33) IT
(86) PCT/EP1997/002987
(87) WO 1997/049691
(22) 09.06.1997
(74) JUDr. Zdeňka Korejzová, Spálená 29, Praha 1, 11196
-
- 7 (51) **C 07 D 277/06, C 07 D 417/12, A 61 K 31/425, A 61 P 35/00**
(11) 295437
(40) 12.05.1999
(21) **1998-4180**
(73) SOCIETE DE CONSEILS DE RECHERCHES ET D'APPLICATIONS SCIENTIFIQUES, S.A.S., Paris, FR
(72) Dong Zheng Xin, Framingham, MA, US
Kim Sun H., Needham, MA, US
(54) **Inhibitory prenyltransferázy**
(32) 28.06.1996
(31) 1996/672474
(33) US
(86) PCT/US1997/007711
(87) WO 1998/000409
(22) 06.05.1997
(74) PATENTSERVIS PRAHA a.s., Jivenská 1, Praha 4, 14000
-
- 7 (51) **C 07 D 295/092, A 61 K 31/445, A 61 K 31/17, A 61 P 9/00, C 07 C 275/64**
(11) 295547
(40) 15.04.1998
(21) **1997-4015**
(73) BIOREX KUTATO ÉS FEJLESZTO RT., Budapest, HU
-
- (72) Ürögdi László, Budapest, HU
Márványos Ede, Budapest, HU
Barabás Mihály, Budapest, HU
Jaszlits László, Budapest, HU
Bíró Katalin, Budapest, HU
Jednákovits Andrea, Szentendre, HU
Radványné Hegedüs Erzsébet, Budapest, HU
Kürthy Mária, Budapest, HU
Udvardy Nagy Istvánné, Budapest, HU
(54) **Hydroxylaminové deriváty, způsob jejich přípravy a jejich použití**
(32) 15.06.1995
(31) 1995/1756
(33) HU
(86) PCT/HU1996/000033
(87) WO 1997/000251
(22) 14.06.1996
(74) PATENTSERVIS PRAHA a.s., Jivenská 1273, Praha 4, 14000
-
- 7 (51) **C 07 D 307/54, C 07 D 307/58, C 07 D 333/22, C 07 D 401/12, A 61 K 31/34, A 61 K 31/38**
(11) 295527
(40) 11.11.1998
(21) **1998-1438**
(73) AVENTIS PHARMA DEUTSCHLAND GMBH, Frankfurt am Main, DE
(72) Thorwart Werner dr., Hochheim, DE
Schwab Wilfried dr., Wiesbaden, DE
Schudok Manfred dr., Hattersheim, DE
Haase Burkhard dr., Hofheim, DE
(54) **Sulfonylaminokarboxylové kyseliny, způsob jejich přípravy a léčivo, které je obsahuje**
(32) 09.05.1997
(31) 1997/19719621
(33) DE
(22) 07.05.1998
(74) Ing. Jan Kubát, Přístavní 24, Praha 7, 17000
-
- 7 (51) **C 07 D 311/20, C 07 C 215/54**
(11) 295477
(40) 17.11.1999
(21) **1999-2272**
(73) PHARMACIA A. UPHOHN COMPANY, Kalamazoo, MI, US
(72) Gage James R., Portage, MI, US
Cabaj John E., Sheboygan, WI, US
(54) **Způsob přípravy tolterodinu**
(32) 31.12.1996
(31) 1996/33961
(33) US
(86) PCT/US1997/022521
(87) WO 1998/029402
(22) 18.12.1997
(74) Ing. František Kania, Mendlovo nám. 1a, Brno, 60300
-
- 7 (51) **C 07 D 401/06, C 07 D 401/04, C 07 D 401/14, C 07 D 405/06, C 07 D 403/06, C 07 D 239/91, C 07 D 417/14, C 07 D 417/06, A 61 K 31/506, A 61 P 25/00, A 61 P 9/00**
(11) 295565
(40) 17.11.1999
(21) **1998-3526**
(73) PFIZER INC., New York, NY, US
(72) Elliott Mark Leonard, Canterbury, CT, US
Welch Willard McKowan Jr., Mystic, CT, US
(54) **2,3-Disubstituované 4(3H)-chinazolinony, jejich použití a farmaceutické kompozice na jejich bázi**
(32) 15.05.1996
(31) 1996/17738
(33) US
(86) PCT/IB1997/000134
(87) WO 1997/043276
(22) 17.02.1997
(74) JUDr. Jan Matějka, Národní 32, Praha 1, 11000
-
- 7 (51) **C 07 D 401/12, C 07 D 213/63, C 07 D 235/28**
(11) 295430
(40) 17.06.1998

- (21) **1997-4211**
 (73) ASTRA AKTIEBOLAG, Södertälje, SE
 (72) Von Unge Sverker, Fjärås, SE
 (54) **Způsob optického čištění enantiomerně obohacených přípravků**
 (32) 03.07.1995
 (31) 1995SE/9500817
 (33) WO
 (86) PCT/SE1996/000841
 (87) WO 1997/002261
 (22) 26.06.1996
 (74) JUDr. Pavel Zelený, Hálkova 2, Praha 2, 12000
-
- 7 (51) **C 07 D 403/06, A 61 K 31/40, A 61 P 25/06**
 (11) 295472
 (40) 17.10.2001
 (21) **2001-1839**
 (73) PFIZER INC., New York, NY, US
 (72) Dallman Ian Christopher, Sandwich, GB
 Ogilvie Ronald James, Sandwich, GB
 (54) **Eletriptan hydrobromid monohydrát, způsoby jeho přípravy a použití, farmaceutická kompozice s jeho obsahem a způsob přípravy bezvodého eletriptan hydrobromidu**
 (32) 27.11.1998
 (31) 1998/9825988
 (33) GB
 (86) PCT/IB1999/001754
 (87) WO 2000/032589
 (22) 01.11.1999
 (74) JUDr. Jan Matějka, Národní 32, Praha, 11000
-
- 7 (51) **C 07 D 409/04, C 07 D 405/04, C 07 D 401/04, C 07 D 471/04, C 07 D 401/14, C 07 D 413/04, A 61 K 31/37, A 61 K 31/505 // (C 07 D 471/04, C 07 D 221:00), (C 07 D 471/04, C 07 D 239:00, C 07 D 221:00)**
 (11) 295580
 (40) 11.10.2000
 (21) **1999-2436**
 (73) PFIZER INC., New York, NY, US
 (72) Fox David Nathan Abraham, Sandwich, GB
 (54) **Chinoliny a chinazoliny, způsob a meziprodukty pro jejich výrobu, jejich použití a farmaceutické prostředky na jejich bázi**
 (32) 11.01.1997
 (31) 1997/9700504
 (33) GB
 (86) PCT/EP1998/000143
 (87) WO 1998/030560
 (22) 06.01.1998
 (74) JUDr. Jan Matějka, Národní 32, Praha 1, 11000
-
- 7 (51) **C 07 D 409/14, A 61 K 31/381, A 61 K 31/4535, A 61 P 25/00**
 (11) 295578
 (40) 16.06.1999
 (21) **1998-4019**
 (73) NOVO NORDISK A/S, Bagsvaerd, DK
 (72) Ahrndt Preben, Olstykke, DE
 Petersen Henning Borge, Lyngby, DK
 Chang Vincent H., Lake Forest, IL, US
 Allen Kimberly Ann, Silver Lake, WI, US
 Chain Michael H., Grayslake, IL, US
 (54) **Modifikovaná forma hydrochloridu R(-)-N-(4,4-di(3-methylthien-2-yl)but-3-enyl)nipekotové kyseliny, způsob její přípravy a použití a farmaceutické prostředky ji obsahující**
 (32) 14.06.1996
 (31) 1996/661
 (33) DK
 (86) PCT/DK1997/000244
 (87) WO 1997/047619
 (22) 03.06.1997
 (74) PATENTSERVIS PRAHA a.s., Jivenská 1, Praha 4, 14000
-
- 7 (51) **C 07 D 413/06, A 61 K 31/4196, A 61 K 31/5377**
 (11) 295410
 (40) 13.09.2000
- (21) **1999-4777**
 (73) MERCK & CO., INC., Rahway, NJ, US
 (72) Crocker Louis, Rahway, NJ, US
 McCauley James, Rahway, NJ, US
 (54) **Polymorfni forma 2-(R)-(1-(R)-(3,5-bis(trifluormetyl)fenyl)ethoxy)-3-(S)-(4-fluor)fenyl-4-(3-(5-oxo-1H,4H-1,2,4-triazol)methylmorfolinu s antagonistickým účinkem na tachykininové receptory**
 (32) 02.07.1997, 07.01.1998
 (31) 1997/51600, 1998/9800216
 (33) US, GB
 (86) PCT/US1998/013766
 (87) WO 1999/001444
 (22) 01.07.1998
 (74) JUDr. Zdeňka Korejzová, Spálená 29, Praha 1, 11000
-
- 7 (51) **C 07 D 413/12, C 07 D 273/00, C 07 D 413/14, A 01 N 43/88**
 (11) 295548
 (40) 14.10.1998
 (21) **1998-2310**
 (73) BAYER AKTIENGESELLSCHAFT, Leverkusen, DE
 (72) Heinemann Ulrich, Leichlingen, DE
 Gayer Herbert, Monheim, DE
 Gerdes Peter, Aachen, DE
 Krüger Bernd-Wieland, Bergisch Gladbach, DE
 Gallenkamp Bernd, Wuppertal, DE
 Stelzer Uwe, Burscheid, DE
 Marhold Albrecht, Leverkusen, DE
 Tiemann Ralf, Leverkusen, DE
 Dutzmann Stefan, Hilden, DE
 Hänsler Gerd, Leverkusen, DE
 Stenzel Klaus, Düsseldorf, DE
 (54) **Halogenpyrimidiny, způsob jejich výroby, meziprodukty pro jejich výrobu a jejich použití pro potírání škůdců**
 (32) 22.01.1996
 (31) 1996/19602095
 (33) DE
 (86) PCT/EP1997/000151
 (87) WO 1997/027189
 (22) 15.01.1997
 (74) JUDr. Miloš Všečeka, Hálkova 2, Praha 2, 12000
-
- 7 (51) **C 07 D 471/04, C 07 D 498/04 // A 61 K 31/4375, A 61 P 25/18**
 (11) 295402
 (40) 12.02.2003
 (21) **2002-3666**
 (73) RPG LIFE SCIENCES LIMITED, Mumbai, IN
 (72) Radhakrishnan Tarur Venkatasubramanian, Navi Mumbai, IN
 Sathe Dhananjay Govind, Navi Mumbai, IN
 Suryavanshi Chandrakant Vasantao, Navi Mumbai, IN
 (54) **Způsob přípravy antipsychotického 3-[2-[4-(6-fluor-1,2-benzoxazol-3-yl)-1-piperidinyl]ethyl]-6,7,8,9-tetrahydro-2-methyl-4H-pyrido[1,2-a]pyrimidin-4-onu**
 (86) PCT/IN2000/000053
 (87) WO 2001/085731
 (22) 05.05.2000
 (74) PATENTSERVIS PRAHA a.s., Jivenská 1, Praha 4, 14000
-
- 7 (51) **C 07 D 487/04, A 01 N 43/90 // (C 07 D 487/04, C 07 D 239:00, C 07 D 249:00)**
 (11) 295558
 (40) 14.01.2004
 (21) **2003-2721**
 (73) BASF AKTIENGESELLSCHAFT, Ludwigshafen, DE
 (72) Tormo i Blasco Jordi, Limburgerhof, DE
 Ammermann Eberhard, Heppenheim, DE
 Pees Klaus Jürgen, Mainz, DE
 Albert Guido, Hackenheim, DE
 Rehnig Annerose, Ingelheim, DE
 Search Debra, New Egypt, NJ, US
 (54) **5-Halogen-6-fenyl-7-fluoralkylamino-triazolopyrimidiny, způsob jejich přípravy a prostředek pro potírání fytopatogenních hub**
 (32) 11.04.2001

- (31) 2001/1109011
(33) EP
(86) PCT/EP2002/003829
(87) WO 2002/083676
(22) 06.04.2002
(74) Ing. Jan Kubát, Přístavní 24, Praha 7, 17000
-
- 7 (51) **C 07 D 487/04, A 61 K 31/53, A 61 P 29/00, A 61 P 37/00**
(11) 295609
(40) 17.03.2004
(21) **2003-3275**
(73) BAYER HEALTHCARE AG, Leverkusen, DE
(72) Alonson-Alija Cristina, Haan, DE
Gielen Heike, Leverkusen, DE
Hendrix Martin, Odenthal, DE
Niewohner Maria, Wermelskirchen, DE
Schauss Dagmar, Solingen, DE
Bischoff Hilmar, Wuppertal, DE
Burkhardt Nils, Velbert, DE
Geiss Volker, Ratingen, DE
Schlemmer Karl-Heinz, Wuppertal, DE
Cuthbert Nigel J., Hogshaw, GB
Fitzgerald Mary, Yarton, GB
Sturton Graham, Maidenhead, GB
(54) **Imidazotriazinonové deriváty a jejich použití proti zánětlivým procesům a/nebo imunitním onemocněním**
(32) 01.06.2001
(31) 2001/113344
(33) GB
(86) PCT/EP2002/005436
(87) WO 2002/098879
(22) 17.05.2002
(74) JUDr. Miloš Všečka, Hálkova 2, Praha 2, 12000
-
- 7 (51) **C 07 D 487/22, A 61 K 31/409, A 61 P 35/00, A 61 P 35/02**
(11) 295445
(40) 16.04.2003
(21) **2001-3138**
(73) ÚSTAV MOLEKULÁRNÍ GENETIKY AV ČR, Praha, CZ
VŠCHT, Praha, CZ
(72) Dvořák Michal RNDr. CSc., Praha, CZ
Králová Jarmila RNDr. CSc., Praha, CZ
Král Vladimír Doc. RNDr., Praha, CZ
(54) **Deriváty porfyriu**
(22) 29.08.2001
(74) Ing. Květoslava Kubíčková, Doubravčická 2201, Praha 10, 10000
-
- 7 (51) **C 07 D 493/20, C 07 D 519/00, C 07 D 313/00, A 61 K 31/35, A 61 K 31/352, A 61 P 43/00**
(11) 295411
(40) 16.08.2000
(21) **2000-695**
(73) BIOAVAILABILITY SYSTEMS, L. L. C., Cocoa Beach, FL, US
(72) Harris James W., Cocoa Beach, FL, US
(54) **Deriváty kumarinu a farmaceutický prostředek**
(32) 26.08.1997, 23.12.1997, 30.12.1997
(31) 1997/056382, 1997/997259, 1997/1218
(33) US, US, US
(86) PCT/US1998/017332
(87) WO 1999/009976
(22) 26.08.1998
(74) JUDr. Zdeňka Korejzová, Spálená 29, Praha 1, 11000
-
- 7 (51) **C 07 D 501/04, C 07 D 501/12, C 07 D 501/24, A 61 K 31/545, A 61 P 31/00**
(11) 295599
(40) 12.07.2000
(21) **1999-4718**
(73) MEIJI SEIKA KAISHA, LTD., Tokyo, JP
- (72) Okada Yumiko, Odawara-shi, JP
Sukegawa Masamichi, Odawara-shi, JP
Watanabe Tatsuo, Odawara-shi, JP
Iwasawa Hiroyuki, Yokohama-shi, JP
Murai Yasushi, Odawara-shi, JP
Iinuma Katsuharu, Odawara-shi, JP
(54) **Způsob výroby Z-izomeru cefalosporinového derivátu**
(32) 24.06.1997
(31) 1997/166948
(33) JP
(86) PCT/JP1998/002820
(87) WO 1998/058932
(22) 24.06.1998
(74) JUDr. Zdeňka Korejzová, Spálená 29, Praha 1, 11000
-
- 7 (51) **C 07 H 1/00, C 08 B 37/06, A 01 N 43/04**
(11) 295423
(40) 17.02.1999
(21) **1998-3009**
(73) PLATT David, Cambridge, MA, US
(72) Platt David, Cambridge, MA, US
(54) **Modifikovaný pektinový materiál**
(32) 21.03.1996
(31) 1996/13836
(33) US
(86) PCT/US1997/004205
(87) WO 1997/034907
(22) 18.03.1997
(74) JUDr. Ing. Michal Guttmann, Nad Štolou 12, Praha 7, 17000
-
- 7 (51) **C 07 H 15/203, A 61 P 37/04**
(11) 295414
(40) 12.05.2004
(21) **2002-3206**
(73) MIKROBIOLOGICKÝ ÚSTAV AV ČR, Praha, CZ
Křen Vladimír Doc. Ing. DrSc., Praha, CZ
Krist Pavel Ing., Bratislava, SK
(54) **Fenyl 2-acetamido-2-deoxy-D-mannopyranosidy a způsob jejich výroby**
(22) 25.09.2002
(74) Patentové a licenční služby SSC AV ČR, tř. Politických vězňů 7, Praha 1, 11121
-
- 7 (51) **C 07 K 14/575, A 23 K 1/165, A 61 K 38/22**
(11) 295444
(40) 16.09.1998
(21) **1998-520**
(73) RURAL PATENT SVENSKA AB, Stockholm, SE
(72) Lönnroth Ivar, Mölndal, SE
Lange Stefan, Göteborg, SE
Johansson Eva, Mölndal, SE
Jennische Eva, Göteborg, SE
Lönnroth Christina, Mölndal, SE
(54) **Rekombinantní protein, profilátka, kompozice a krmivo pro normalizaci patologického transportu tekutin a/nebo zánětlivých reakcí, nukleová kyselina, vektor a rekombinantní organismus**
(32) 24.08.1995
(31) 1995/9502936
(33) SE
(86) PCT/SE1996/001049
(87) WO 1997/008202
(22) 23.08.1996
(74) Dr. Karel Čermák, Národní 32, Praha 1, 11000
-
- 7 (51) **C 08 J 3/22, C 09 B 67/00, C 08 F 220/18**
(11) 295576
(40) 12.11.2003
(21) **2003-1967**
(73) CLARIANT GMBH, Frankfurt am Main, DE
(72) Balent Robert, Frankfurt am Main, DE
Beck Dietmar, Bad Soden, DE
Ohleier Heinfred, Kelsterbach, DE
(54) **Práškové pigmentové přípravky pro barvení fólií**
(32) 18.01.2001
(31) 2001/10102019
(33) DE

(86) PCT/EP2002/000310	(31) 1996/678165
(87) WO 2002/057341	(33) US
(22) 15.01.2002	(22) 09.07.1997
(74) JUDr. Miloš Všečetka, Hálkova 2, Praha 2, 12000	(74) Ing. Jan Kubát, Přístavní 24, Praha 7, 17000
7 (51) C 09 C 3/04, B 01 J 2/28, C 04 B 14/36	7 (51) C 10 L 5/00, C 10 L 5/12, B 01 F 3/00, B 01 F 7/02
(11) 295441	(11) 295590
(40) 13.01.1999	(40) 16.04.2003
(21) 1997-2096	(21) 2001-2950
(73) BAYER AKTIENGESELLSCHAFT, Leverkusen, DE	(73) BOUŠKA Petr, Teplice, CZ
(72) Linde Günter Dr., Krefeld, DE	DRVOTA Vladimír Ing., Kolín, CZ
Schmidt-Park Olaf Dr., Krefeld, DE	LOCHMANN Jan Ing., Třebestovice, CZ
Eitel Manfred Dr., Kempen, DE	MALÍŘ Jiří, Chlumeč, CZ
Steiling Lothar Dr., Leverkusen, DE	STRNAD Vladimír, Trmice, CZ
(54) Způsob výroby anorganických lisovaných nebo briketovaných granulátů	NOVOTNÝ Pavel, Pardubice, CZ
(33) CZ	VONDROUŠ Vítězslav Ing., Holice v Čechách, CZ
(22) 02.07.1997	(72) Bouška Petr, Teplice, CZ
(74) JUDr. Miloš Všečetka, Hálkova 2, Praha 2, 12000	Drvota Vladimír Ing., Kolín, CZ
7 (51) C 09 J 5/00, C 09 J 167/02, C 09 J 175/04, C 08 G 18/66	Lochmann Jan Ing., Třebestovice, CZ
(11) 295465	Malíř Jiří, Chlumeč, CZ
(40) 13.05.1998	Strnad Vladimír, Trmice, CZ
(21) 1997-3737	Novotný Pavel, Pardubice, CZ
(73) HENKEL KOMMANDITGESELLSCHAFT AUF AKTIEN, Düsseldorf, DE	Vondrouš Vítězslav Ing., Holice v Čechách, CZ
(72) Ferencz Andreas, Düsseldorf, DE	(54) Palivo ze spalitelných odpadních látek a pevných produktů fluidního zplyňování uhlí a zařízení pro výrobu tohoto paliva
Hübner Norbert, Düsseldorf, DE	(22) 14.08.2001
Fischer Herbert, Düsseldorf, DE	(74) Ing. Eduard Hakr, Přístavní 24, Praha 7, 17000
Unger Lothar, Haan, DE	7 (51) C 10 L 5/06
Peters Bernd, Solingen, DE	(11) 295511
Müller Wolf Rüdiger, Hilden, DE	(40) 14.07.2004
Donothek Horst, Monheim, DE	(21) 2002-3895
Kuhn Jörg, Mönchengladbach, DE	(73) A. S. A., SPOL. S R. O., Praha, CZ
(54) Způsob lepení a lepidlo	(72) Valko Vladimír Ing., Neratovice, CZ
(32) 26.05.1995, 27.12.1995	Drvota Vladimír Ing., Kolín, CZ
(31) 1995/19519391, 1995/19548842	Czinege Pavel Ing., Tábor, CZ
(33) DE, DE	Lochmann Jan Ing., Třebestovice, CZ
(86) PCT/EP1996/002194	(54) Způsob výroby alternativního paliva
(87) WO 1996/037566	(22) 26.11.2002
(22) 22.05.1996	(74) Ing. Jan Kubát, Přístavní 24, Praha 7, 17000
(74) JUDr. Zdeňka Korejzová, Spálená 29, Praha 1, 11000	7 (51) C 10 L 5/44, C 10 L 5/40
7 (51) C 10 B 57/00	(11) 295533
(11) 295485	(40) 16.02.2005
(40) 16.04.2003	(21) 2003-1873
(21) 2001-1643	(73) VÝZKUMNÝ ÚSTAV ZEMĚDĚLSKÉ TECHNIKY, Praha, CZ
(73) TRINECKÉ ŽELEZÁRNY A. S., Třinec, CZ	Výzkumný ústav pro hnědé uhlí a.s., Most, CZ
(72) Czudek Stanislav Ing. Ph. D., Dolní Lomná, CZ	(72) Hutla Petr Ing. CSc., Praha, CZ
Zboran Ivan Ing., Třinec, CZ	Sedláček Pavel Ing., Most, CZ
Cieslar Jindřich Ing., Vendryně, CZ	Mačěk Stanislav Ing., Most, CZ
Škuta Zdeněk Ing., Hnojník, CZ	(54) Palivo na bázi št'ovíku
(54) Způsob stanovení skladby uhelné vsázky při výrobě koksu	(22) 03.07.2003
(22) 10.05.2001	(74) Ing. Jiří Walter, Počernická 54, Praha 10, 10800
(74) Ing. Vladimír Belfin, P.O.BOX 117, Kladno, 27280	7 (51) C 10 L 9/10, C 10 L 10/00
7 (51) C 10 L 1/04, C 10 L 1/10	(11) 295617
(11) 295540	(40) 17.08.2005
(40) 17.10.2001	(21) 2004-217
(21) 2000-888	(73) Kortán Zdeněk JUDr., Plzeň, CZ
(73) ZAJÍČEK Jaroslav, Vlašim, CZ	Pinc František Ing., Miřetice u Klast. nad Ohří, CZ
(72) Zajiček Jaroslav, Vlašim, CZ	(72) Kortán Zdeněk JUDr., Plzeň, CZ
(54) Kapalné palivo na bázi těžkého topného oleje	Pinc František Ing., Miřetice u Klast. nad Ohří, CZ
(22) 09.03.2000	(54) Aditivum procesu hoření pevných fosilních paliv a způsob stabilizace procesu hoření tímto aditivem
7 (51) C 10 L 1/18, C 10 L 1/22, C 10 L 1/04	(22) 10.02.2004
(11) 295427	(74) Ing. Jiří Poláček, Dominikánská 6, Plzeň, 30112
(40) 18.02.1998	7 (51) C 12 N 15/10, C 07 H 21/00, C 12 Q 1/68
(21) 1997-2177	(11) 295587
(73) CIBA SPECIALTY CHEMICALS HOLDING INC., Basle, CH	(40) 13.01.1999
(72) Gande Matthew Edward, Danbury, CT, US	(21) 1998-2984
Odorisio Paul Angelo, Leonia, NJ, US	(73) CENTELION, Vitry sur Seine, FR
Venkatadri Ramraj, Ardsley, NY, US	(72) Wils Pierre, Paris, FR
Broadhurst Geoffrey William, Irvington, NY, US	Ollivier Monique, Kremlin-Bicetre, FR
(54) Způsob stabilizace benzínu proti oxidativnímu odbourávání a kompozice stabilizovaná tímto způsobem	(54) Purifikace plazmidové DNA farmaceutické kvality
(32) 11.07.1996	(32) 21.03.1996
	(31) 1996/9603519

- (33) FR
(86) PCT/FR1997/000472
(87) WO 1997/035002
(22) 17.03.1997
(74) TRAPLOVÁ HAKR KUBÁT Advokátní a patentová kancelář, Ing. Eduard Hakr, Přístavní 24, Praha 7, 17000
-
- 7 (51) **C 12 N 15/11, C 12 Q 1/68**
(11) 295463
(40) 17.08.2005
(21) **2004-76**
(73) GENERI BIOTECH s. r. o., Hradec Králové, CZ
(72) Bunček Martin, Dašice v Čechách, CZ
Haluzá Radovan, Hradec Králové, CZ
Radilová Hana, Pardubice, CZ
(54) **Univerzální buněčný systém pro testování vazebných schopností triplex tvořících oligonukleotidů**
(22) 15.01.2004
-
- 7 (51) **C 12 N 15/13, C 12 N 1/21, C 07 K 16/18, A 61 K 39/395, A 61 K 51/10, G 01 N 33/577, G 01 N 33/68**
(11) 295531
(40) 17.03.1999
(21) **1998-3815**
(73) PHILOGEN S. R. L., Siena, IT
(72) Neri Dario, Zurich, CH
Carnemolla Barbara, Genova, IT
Siri Annalisa, Genova, IT
Balza Enrica, Genova, IT
Castellani Patrizia, Genova, IT
Pini Alessandro, Siena, IT
Zardi Luciano, Genova, IT
Winter Gregory Paul, Cambridge, GB
Neri Giovanni, Siena, IT
Borsi Laura, Genova, IT
(54) **Izolovaná protilátka, způsob její výroby a použití**
(32) 24.05.1996
(31) 1996/9610967
(33) GB
(86) PCT/GB1997/001412
(87) WO 1997/045544
(22) 23.05.1997
(74) JUDr. Ing. Michal Guttmann, Nad Štolou 12, Praha 7, 17000
-
- 7 (51) **C 12 N 15/29, C 12 N 1/21, C 12 N 5/04, C 12 N 15/82, C 07 K 14/415, C 07 K 16/16, C 12 P 21/02, A 23 L 3/375, A 23 G 9/02, A 23 G 9/04**
(11) 295597
(40) 17.11.1999
(21) **1999-1777**
(73) UNILEVER N. V., Rotterdam, NL
(72) Byass Louise Jane, Edmonton, GB
Doucet Charlotte Juliette, Heslington, GB
Fenn Richard Anthony, Brickhill, GB
McArthur Andrew John, Sharnbrook, GB
Sidebottom Christopher Michael, Sharnbrook, GB
Smallwood Margaret Felicia, Heslington, GB
(54) **Nemrznoucí polypeptidy mrkve**
(32) 19.11.1996
(31) 1996/96308362
(33) EP
(86) PCT/EP1997/006181
(87) WO 1998/022591
(22) 06.11.1997
(74) JUDr. Zdenka Korejzová, Spálená 29, Praha 1, 11000
-
- 7 (51) **C 12 N 15/62, C 12 N 1/21, C 12 N 5/08, C 07 K 19/00, A 61 K 38/20, A 61 K 48/00**
(11) 295518
(40) 16.09.1998
(21) **1998-965**
(73) G. D. SEARLE & CO., Chicago, IL, US
-
- (72) Feng Yiqing, St. Louis, MO, US
Staten Nicholas R., St. Louis, MO, US
Baum Charles M., St. Louis, MO, US
Summers Neena L., St. Charles, MO, US
Caparon Maire H., Chesterfield, MO, US
Bauer Stephen C., New Haven, MO, US
Zurfluh Linda, Kirkwood, MO, US
McKearn John P., St. Louis, MO, US
Klein Barbara Kure, Town and Country, MO, US
Lee Stephen C., St. Louis, MO, US
McWherter Charles A., Wildwood, MO, US
Giri Judith G., Chesterfield, MO, US
(54) **Multifunkční agonisté hematopoetických receptorů**
(32) 05.10.1995
(31) 1995/4834
(33) US
(86) PCT/US1996/015774
(87) WO 1997/012985
(22) 04.10.1996
(74) Ing. František Kania, Mendlovo nám. 1a, Brno, 60300
-
- 7 (51) **C 12 N 9/00, C 12 N 9/10, C 12 N 15/00, C 12 N 15/09, C 12 N 15/29, C 12 N 15/64, C 12 N 15/82, A 01 H 1/00, A 01 H 4/00, A 01 H 5/00**
(11) 295397
(40) 11.08.1999
(21) **1998-3091**
(73) UNIVERSITY OF HAWAII, Honolulu, HI, US
(72) Stiles John I., Kaneohe, HI, US
Moisyadi Istefo, Honolulu, HI, US
Neupane Kabi Raj, Honolulu, HI, US
(54) **Čistá xanthosin-N7-methyltransferáza, geneticky obměněný kávovník, čistá DNA sekvence kódující expresi této transferázy a způsob produkce kofeinu prosté zrnkové kávy**
(32) 26.03.1996
(31) 1996/622679
(33) US
(86) PCT/US1997/004982
(87) WO 1997/035960
(22) 24.03.1997
(74) Dr. Ing. Milan Hořejš, Národní 32, Praha 1, 11000
-
- 7 (51) **C 12 P 19/18, C 12 P 19/04, C 08 B 37/16**
(11) 295568
(40) 16.02.2000
(21) **1999-2848**
(73) SÜDZUCKER AKTIEGESELLSCHAFT MANNHEIM/OCHSENFURT, Mannheim, DE
(72) Grüll Dietmar Dr., Langenschönbichl, AT
Stifter Ulrich Dr., Klosterneuburg, AT
(54) **Způsob výroby cyklodextrinu**
(32) 11.08.1998
(31) 1998/1380
(33) AT
(22) 11.08.1999
(74) JUDr. Miloš Všečetka, Hálkova 2, Praha 2, 12000
-
- 7 (51) **C 12 P 19/56**
(11) 295451
(40) 14.07.1999
(21) **1999-1187**
(73) INDENA S. P. A., Milano, IT
(72) Bombardelli Ezio, Milano, IT
Ponzzone Cesare, Milano, IT
(54) **Způsob biotransformace kolchicinoidových sloučenin na 3-glykosylované deriváty**
(32) 07.10.1996
(31) 1996MI/2063
(33) IT
(86) PCT/EP1997/005429
(87) WO 1998/015642
(22) 02.10.1997
(74) JUDr. Zdenka Korejzová, Spálená 29, Praha 1, 11000
-
- 7 (51) **C 12 P 21/00, C 07 K 14/415, A 61 K 38/16, A 61 K 7/48**
(11) 295489
(40) 12.11.1997

- (21) **1997-2024**
 (73) INDENA S. P. A., Milano, IT
 (72) Bombardelli Ezio, Milano, IT
 Ponzone Cesare, Milano, IT
- (54) **Glykoproteiny bohaté hydroxyprolinem a prostředky, které je obsahují**
 (32) 28.12.1994
 (31) 1994MI/2663
 (33) IT
 (86) PCT/EP1995/005084
 (87) WO 1996/020284
 (22) 21.12.1995
 (74) KOREJZOVÁ & SPOL. v.o.s., JUDr. Zdeňka Korejzová, Spálená 29, Praha 1, 11000
-
- 7 (51) **C 12 Q 1/68**
 (11) 295474
 (40) 17.09.1997
 (21) **1997-1858**
 (73) CENTELION, Vitry sur Seine, FR
 (72) Crouzet Joël, Paris, FR
 Scherman Daniel, Paris, FR
 Wils Pierre, Paris, FR
- (54) **Způsob přípravy léčiva na bázi dvouřetězcové DNA, způsob čištění dvouřetězcové RNA a způsob čištění plazmidové DNA**
 (32) 16.12.1994
 (31) 1994/9415162
 (33) FR
 (86) PCT/FR1995/001468
 (87) WO 1996/018744
 (22) 08.11.1995
 (74) TRAPLOVÁ HAKR KUBÁT Advokát. a patent. kancelář, Ing. Eduard Hakr, Přístavní 24, Praha 7, 17000
-
- 7 (51) **C 21 B 13/00**
 (11) 295453
 (40) 13.10.1999
 (21) **1999-1030**
 (73) VOEST-ALPINE INDUSTRIEANLAGENBAU GMBH, Linz, AT
 POHANG IRON & STEEL CO., LTD., Pohang City, KR
 RESEARCH INSTITUTE OF INDUSTRIAL SCIENCE & TECHNOLOGY, INCORPORATED FOUNDATION, Pohang City, KR
- (72) Kepplinger Leopold Werner, Leonding, AT
 Nagl Michael, Reichenau, AT
 Hauzenberger Franz, Linz, AT
 Wallner Felix, Linz, AT
 Brandl Peter, Linz, AT
 Gennari Udo, Linz, AT
 Schenk Johannes, Linz, AT
 Rinner Bernhard Ing., Linz, AT
- (54) **Způsob vefukování jemných částic obsahujících kovové oxidy do proudu redukčního plynu a zařízení k provádění tohoto způsobu**
 (32) 08.10.1996
 (31) 1996/1780
 (33) AT
 (86) PCT/EP1997/005468
 (87) WO 1998/015660
 (22) 06.10.1997
 (74) JUDr. Petr Kalenský, Hálkova 2, Praha 2, 12000
-
- 7 (51) **C 21 D 8/12**
 (11) 295507
 (40) 14.06.2000
 (21) **1999-2308**
 (73) ACCIAI SPECIALI TERNI S. P. A., Terni, IT
 (72) Fortunati Stefano, Ardea, IT
 Cicale Stefano, Rome, IT
 Abbruzzese Giuseppe, Montecastrilli, IT
 Matera Susanna, Rome, IT
- (54) **Způsob úpravy oceli pro elektrotechnické účely**
 (32) 24.12.1996
 (31) 1996RM/903
 (33) IT
 (86) PCT/EP1997/004009
- (87) WO 1998/028453
 (22) 24.07.1997
 (74) JUDr. Zdenka Korejzová, Spálená 29, Praha 1, 11000
-
- 7 (51) **C 21 D 8/12, C 22 C 38/02**
 (11) 295534
 (40) 11.07.2001
 (21) **1999-3250**
 (73) ACCIAI SPECIALI TERNI S. P. A., Terni, IT
 (72) Fortunati Stefano, Ardea, IT
 Cicale Stefano, Rome, IT
 Abbruzzese Giuseppe, Montecastrilli, IT
- (54) **Způsob řízení inhibice při výrobě ocelových plechů**
 (32) 14.03.1997
 (31) 1997RM/147
 (33) IT
 (86) PCT/EP1997/004089
 (87) WO 1998/041660
 (22) 28.07.1997
 (74) JUDr. Zdeňka Korejzová, Spálená 29, Praha 1, 11000
-
- 7 (51) **C 21 D 8/12, C 22 C 38/20, C 22 C 38/02**
 (11) 295535
 (40) 11.07.2001
 (21) **1999-3251**
 (73) ACCIAI SPECIALI TERNI S. P. A., Terni, IT
 (72) Cicale Stefano, Rome, IT
 Fortunati Stefano, Ardea, IT
 Abbruzzese Giuseppe, Montecastrilli, IT
- (54) **Způsob řízení inhibice při výrobě ocelových plechů**
 (32) 14.03.1997
 (31) 1997RM/146
 (33) IT
 (86) PCT/EP1997/004088
 (87) WO 1998/041659
 (22) 28.07.1997
 (74) JUDr. Zdeňka Korejzová, Spálená 29, Praha 1, 11000
-
- 7 (51) **C 22 C 38/54, C 21 D 9/04**
 (11) 295574
 (40) 12.05.1999
 (21) **1997-4111**
 (73) VOEST-ALPINE SCHIENEN GMBH, Leoben, AT
 (72) Jöller Albin, Leoben, AT
 Pointner Peter, Leoben, AT
 Schifferl Herbert-Adolf, Leoben, AT
- (54) **Profilový vývalek a způsob jeho výroby**
 (32) 19.12.1996
 (31) 1996/2222
 (33) AT
 (22) 18.12.1997
 (74) Ing. Jan Kubát, Přístavní 24, Praha 7, 17000
-
- 7 (51) **C 23 C 2/06, C 23 C 2/30**
 (11) 295476
 (40) 18.02.2004
 (21) **2003-1760**
 (73) GALVA POWER GROUP N. V., Halen, BE
 (72) Warichet David, Bruxelles, BE
 Van Herck Karel, Mechelen, BE
 Van Lierde André, Brixelles, BE
 Gerain Nathalie, Louvain-la-Neuve, BE
 Matthijs Edward, Wetteren, BE
- (54) **Tavidlo a způsob zinkování ponorem**
 (32) 23.11.2000
 (31) 2000/125668
 (33) EP
 (86) PCT/EP2001/013671
 (87) WO 2002/042512
 (22) 23.11.2001
 (74) Ing. Jan Kubát, Přístavní 24, Praha 7, 17000
-
- 7 (51) **D 01 H 13/32, D 01 H 13/22, D 01 H 13/14**
 (11) 295563
 (40) 15.06.2005
 (21) **2003-1778**
 (73) RIETER CZ A. S., Ústí nad Orlicí, CZ
 (72) Hájek Ladislav Ing., Brandýs nad Orlicí, CZ
 Kousalík Pavel Ing., Ústí nad Orlicí, CZ

(54) Způsob sledování přítomnosti vypřádané složky složkové přize na pracovním místě rotorového dopřádacího stroje	(32) 07.11.1997, 09.03.1998
(22) 25.06.2003	(31) 1997/29719833, 1998/29804162
(74) Ing. Dobroslav Musil, Cejl 38, Brno, 60200	(33) DE, DE
	(86) PCT/EP1998/004891
	(87) WO 1999/024673
	(22) 06.08.1998
	(74) JUDr. Jan Matějka, Národní 32, Praha 1, 11000
7 (51) D 01 H 4/14, D 01 H 4/12	7 (51) E 04 C 1/40, B 28 B 11/00, B 28 B 11/04, B 28 B 7/16
(11) 295429	(11) 295488
(40) 13.05.1998	(40) 14.07.2004
(21) 1997-3202	(21) 2002-3986
(73) W. SCHLAFHORST AG UND CO., Mönchengladbach, DE	(73) SFH Maschinen -und Anlagenservice für Betonsteinindustrie GMBH, Weissenthurm, DE
(72) Derichs Josef Dr. Ing., Mönchengladbach, DE	(72) Tomis Vladimír, Karlovy Vary, CZ
(54) Rotorové dopřádací zařízení	(54) Zařízení pro plnění dutinových tvarovek lehkým granulátem
(32) 15.10.1996	(22) 04.12.2002
(31) 1996/19642471	(74) Langrová & Kupka patentová, známková a právní kancelář, Irena Langrová, Skřetova 48, Plzeň, 30100
(33) DE	
(22) 09.10.1997	
(74) JUDr. Otakar Švorčík, Hálkova 2, Praha 2, 12000	
7 (51) D 04 B 9/06, D 04 B 15/18	7 (51) E 04 H 4/00
(11) 295462	(11) 295581
(40) 15.06.2005	(40) 14.06.2000
(21) 2003-2832	(21) 1999-4766
(73) AMTEK, SPOL. S R.O., Brno, CZ	(73) PISCINES DESJOYAUX S. A., La Fouillouse, FR
(72) Piškula František Ing., Brno, CZ	(72) Desjoyaux Jean-Louis, l'Etrat, FR
(54) Dvoulůžkový okrouhlý pletací stroj	(72) Desjoyaux Pierre Louis, La Fouillouse, FR
(22) 16.10.2003	(72) Jandros Catherine, l'Etrat, FR
(74) Ing. Dobroslav Musil, Cejl 38, Brno, 60200	(54) Panel pro stavbu plaveckého bazénu
7 (51) D 04 H 13/00, D 04 H 1/00	(32) 09.07.1997
(11) 295564	(31) 1997/9708986
(40) 15.06.2005	(33) FR
(21) 1998-2701	(86) PCT/FR1998/001376
(73) HP-CHEMIE PELZER RESEARCH AND DEVELOPMENT LTD., Waterford, IE	(87) WO 1999/002802
(72) Pelzer Helmut, Witten, DE	(22) 29.06.1998
(54) Rouna z přírodních vláken a způsob jejich výroby	(74) PATENTSERVIS PRAHA a.s., Jivenská 1, Praha 4, 14000
(32) 14.12.1994	7 (51) E 05 B 27/00, E 05 B 35/08
(31) 1994/4444505	(11) 295588
(33) DE	(40) 11.08.1999
(86) PCT/EP1995/004930	(21) 1998-4070
(87) WO 1996/018763	(73) RIELDA S. R. L., Antrodoco, IT
(22) 13.12.1995	(72) Loreti Alberto, Antrodoco, IT
(74) Dr. Karel Čermák, Národní 32, Praha 1, 11000	(54) Programovatelný válcový zámek
7 (51) D 06 F 37/10, D 06 F 21/00, D 06 F 23/00, D 06 F 25/00	(32) 10.03.1997
(11) 295555	(31) 1997TO/000192
(40) 14.07.1999	(33) IT
(21) 1998-4230	(86) PCT/EP1998/001295
(73) ELECTROLUX SYSTEMES DE BLANCHISSERIE, Rosieres, FR	(87) WO 1998/040589
(72) Grandpierre Cyril, Troyes, FR	(22) 03.03.1998
(54) Pračka	(74) JUDr. Zdeňka Korejzová, Spálená 29, Praha 1, 11196
(32) 23.12.1997	7 (51) E 05 B 27/04
(31) 1997/9716361	(11) 295426
(33) FR	(40) 11.08.1999
(22) 18.12.1998	(21) 1997-1714
(74) Dr. Ing. Milan Hořejš, Národní 32, Praha 1, 11000	(73) FULGUR SPOL. S R. O., Brno, CZ
7 (51) E 01 B 19/00, E 01 B 21/00, E 01 C 9/04, E 01 C 9/06	(72) Hrabal Lubomír, Petřvald u Karviné, CZ
(11) 295607	(54) Zámková vložka
(40) 10.11.2004	(22) 04.06.1997
(21) 2003-902	(74) Karel Voda, Bolzanova 13, Brno, 61800
(73) EISENREICH Jan, Plzeň, CZ	7 (51) E 06 B 3/54, E 06 B 3/30, E 06 B 3/66
(72) Eisenreich Jan, Plzeň, CZ	(11) 295552
(54) Stavebnicový prvek snižující hluk a vibrace	(40) 11.11.1998
(22) 28.03.2003	(21) 1998-1852
(74) Irena Langrová, Skřetova 48, Plzeň, 30122	(73) SAINT-GOBAIN VITRAGE, Courbevoie, FR
7 (51) E 01 F 9/018, E 01 F 9/012	(72) Dirisamer Wolfgang, Linz, AT
(11) 295591	(54) Okno, obsahující dřevěný rám a izolační sklo
(40) 13.12.2000	(32) 12.10.1996
(21) 2000-1676	(31) 1996/19642175
(73) JUNKER Wilhelm, Backnang, DE	(33) DE
(72) Junker Wilhelm, Backnang, DE	(86) PCT/FR1997/001799
(54) Upozorňující sloupek, použitelný jako vodící zařízení, zejména pro silniční provoz	(87) WO 1998/016711
	(22) 09.10.1997
	(74) JUDr. Miloš Všečeka, Hálkova 2, Praha 2, 12000
	7 (51) E 21 B 25/00

(11) 295526	(87) WO 2001/023745
(40) 17.11.1999	(22) 16.09.2000
(21) 1998-3906	(74) JUDr. Jan Matějka, Národní 32, Praha, 11000
(73) UFZ UMWELTFORSCHUNGSZENTRUM LEIPZIG-HALLE GMBH, Leipzig, DE	
(72) Lazik Detlef, Halle, DE	7 (51) F 02 M 47/00
Seifert Eckhard, Dresden, DE	(11) 295509
Sander Michael, Liegau-Augustusbad, DE	(40) 15.10.2003
Schneider Thomas, Dresden, DE	(21) 2002-1334
(54) Uzávěrná hlava sloupkového pouzdra a způsob přípravy a provádění průzkumů s jejím využitím	(73) ROBERT BOSCH GMBH, Stuttgart, DE
(32) 04.06.1996	(72) Boecking Friedrich, Stuttgart, DE
(31) 1996/19623780	(54) Hydraulické řídicí zařízení, zejména pro injektor vstříkovacího systému paliva
(33) DE	(32) 22.10.1999
(86) PCT/EP1997/002884	(31) 1999/19951004
(87) WO 1997/046789	(33) DE
(22) 04.06.1997	(86) PCT/DE2000/003590
(74) Ing. Jiří Malůšek, Mendlovo nám. 1a, Brno, 60300	(87) WO 2001/029395
	(22) 12.10.2000
	(74) JUDr. Jan Matějka, Národní 32, Praha, 11000
7 (51) F 01 N 3/28	
(11) 295523	7 (51) F 02 M 47/00
(40) 15.03.2000	(11) 295572
(21) 1999-3344	(40) 12.06.2002
(73) ECOCAT OY, Vihtavuori, FI	(21) 2001-2115
(72) Nilsson Sven Melker, Källered, SE	(73) ROBERT BOSCH GMBH, Stuttgart, DE
(54) Katalytický reaktor	(72) Boecking Friedrich, Stuttgart, DE
(32) 21.03.1997	(54) Tlakový převodník pro vstříkovací systém paliva pro spalovací motory
(31) 1997SE/9700480	(32) 15.10.1999
(33) WO	(31) 1999/19949848
(86) PCT/SE1997/000480	(33) DE
(87) WO 1998/042964	(86) PCT/DE2000/003594
(22) 21.03.1997	(87) WO 2001/029396
(74) Společná advokátní kancelář Vsetečka Zelený Švorčík Kalenský a partneři, JUDr. Petr Kalenský, Hálkova 2, Praha 2, 12000	(22) 12.10.2000
	(74) JUDr. Jan Matějka, Národní 32, Praha, 11000
7 (51) F 02 M 35/024	
(11) 295403	7 (51) F 02 M 47/02
(40) 18.08.2004	(11) 295497
(21) 2002-4099	(40) 12.06.2002
(73) FILTERWERK MANN+HUMMEL GMBH, Ludwigsburg, DE	(21) 2001-2296
(72) Schenk Herbert, Benningen, DE	(73) ROBERT BOSCH GMBH, Stuttgart, DE
Reinhold Thomas, Zaragoza, ES	(72) Mattes Patrick, Stuttgart, DE
Aisa Manuel, Zaragoza, ES	(54) Vstříkovací tryska pro vstříkovací systém paliva pro spalovací motory a vstříkovací systém paliva
(54) Vzduchový filtrační systém	(32) 23.10.1999
(32) 16.06.2000	(31) 1999/19951144
(31) 2000/10028956	(33) DE
(33) DE	(86) PCT/DE2000/003582
(86) PCT/EP2001/003298	(87) WO 2001/031192
(87) WO 2001/096729	(22) 12.10.2000
(22) 23.03.2001	(74) JUDr. Jan Matějka, Národní 32, Praha 1, 11000
(74) Dr. Karel Čermák, Národní třída 32, Praha 1, 11000	
7 (51) F 02 M 45/02	
(11) 295556	7 (51) F 02 M 47/02
(40) 15.08.2001	(11) 295615
(21) 2000-4776	(40) 13.11.2002
(73) ROBERT BOSCH GMBH, Stuttgart, DE	(21) 2001-2524
(72) Boecking Friedrich Dipl. Ing., Stuttgart, DE	(73) ROBERT BOSCH GMBH, Stuttgart, DE
(54) Vstříkovací zařízení paliva pro spalovací motory	(72) Ruehle Wolfgang, Ditzingen, DE
(32) 28.12.1999	Stier Hubert, Asperg, DE
(31) 1999/19963390	Boee Matthias, Ludwigsburg, DE
(33) DE	Hohl Guenther, Stuttgart, DE
(22) 19.12.2000	Keim Norbert, Loechgau, DE
(74) JUDr. Jan Matějka, Národní 32, Praha 1, 11000	(54) Vstříkovací ventil paliva
	(32) 13.11.1999
	(31) 1999/19954802
	(33) DE
	(86) PCT/DE2000/004018
	(87) WO 2001/036807
	(22) 11.11.2000
	(74) JUDr. Jan Matějka, Národní 32, Praha, 11000
7 (51) F 02 M 45/04	
(11) 295448	7 (51) F 02 M 51/06
(40) 13.03.2002	(11) 295457
(21) 2001-1878	(40) 12.06.2002
(73) ROBERT BOSCH GMBH, Stuttgart, DE	(21) 2001-2269
(72) Boecking Friedrich, Stuttgart, DE	(73) ROBERT BOSCH GMBH, Stuttgart, DE
(54) Ventil pro řízení kapalín	
(32) 30.09.1999	
(31) 1999/19946841	
(33) DE	
(86) PCT/DE2000/003226	

(72) Ruehle Wolfgang, Ditzingen, DE Stier Hubert, Asperg, DE Boee Matthias, Ludwigsburg, DE Hohl Günther, Stuttgart, DE Keim Norbert, Loechgau, DE	(87) WO 2001/034967 (22) 20.10.2000 (74) JUDr. Jan Matějka, Národní 32, Praha, 11000
(54) Vstříkovací ventil paliva (32) 21.10.1999 (31) 1999/19950760 (33) DE (86) PCT/DE2000/003731 (87) WO 2001/029403 (22) 21.10.2000 (74) JUDr. Jan Matějka, Národní 32, Praha, 11000	7 (51) F 02 M 51/06 (11) 295614 (40) 13.11.2002 (21) 2001-2676 (73) ROBERT BOSCH GMBH, Stuttgart, DE (72) Stier Hubert, Asperg, DE Hohl Guenther, Stuttgart, DE Keim Norbert, Loechgau, DE (54) Vstříkovací ventil paliva (32) 27.11.1999 (31) 1999/19957172 (33) DE (86) PCT/DE2000/004142 (87) WO 2001/038722 (22) 23.11.2000 (74) JUDr. Jan Matějka, Národní 32, Praha, 11000
7 (51) F 02 M 51/06 (11) 295471 (40) 12.06.2002 (21) 2001-2384 (73) ROBERT BOSCH GMBH, Stuttgart-Feuerbach, DE (72) Ruehle Wolfgang, Ditzingen, DE Stier Hubert, Asperg, DE Boee Matthias, Ludwigsburg, DE Hohl Guenther, Stuttgart, DE Keim Norbert, Loechgau, DE (54) Vstříkovací ventil paliva (32) 28.10.1999 (31) 1999/19952057 (33) DE (86) PCT/DE2000/003799 (87) WO 2001/034968 (22) 27.10.2000 (74) JUDr. Jan Matějka, Národní 32, Praha, 11000	7 (51) F 02 M 55/02 (11) 295449 (40) 15.05.2002 (21) 2001-1995 (73) ROBERT BOSCH GMBH, Stuttgart, DE (72) Boecking Friedrich, Stuttgart, DE (54) Vysokotlaký zásobník paliva (32) 07.10.1999 (31) 1999/19948339 (33) DE (86) PCT/DE2000/003245 (87) WO 2001/025615 (22) 19.09.2000 (74) JUDr. Jan Matějka, Národní 32, Praha, 11000
7 (51) F 02 M 51/06 (11) 295475 (40) 13.11.2002 (21) 2001-2468 (73) ROBERT BOSCH GMBH, Stuttgart, DE (72) Boecking Friedrich, Stuttgart, DE Stoecklein Wolfgang, Stuttgart, DE (54) Vstříkovací ventil paliva pro spalovací motory (32) 11.11.1999 (31) 1999/19954288 (33) DE (86) PCT/DE2000/004011 (87) WO 2001/038712 (22) 10.11.2000 (74) JUDr. Jan Matějka, Národní 32, Praha, 11000	7 (51) F 02 M 55/02 (11) 295456 (40) 13.11.2002 (21) 2001-2470 (73) ROBERT BOSCH GMBH, Stuttgart, DE (72) Knoedl Helmut, Marbach-Rielingshausen, DE Haug Stefan, Waldenbuch, DE (54) Vysokotlaký zásobník paliva (32) 08.11.1999 (31) 1999/19953577 (33) DE (86) PCT/DE2000/003695 (87) WO 2001/034969 (22) 20.10.2000 (74) JUDr. Jan Matějka, Národní 32, Praha, 11000
7 (51) F 02 M 51/06 (11) 295500 (40) 13.11.2002 (21) 2001-2499 (73) ROBERT BOSCH GMBH, Stuttgart, DE (72) Ruehle Wolfgang, Ditzingen, DE Stier Hubert, Asperg, DE Boee Matthias, Ludwigsburg, DE Hohl Guenther, Stuttgart, DE Keim Norbert, Loechgau, DE (54) Vstříkovací ventil paliva (32) 12.11.1999 (31) 1999/19954537 (33) DE (86) PCT/DE2000/004017 (87) WO 2001/036808 (22) 11.11.2000 (74) JUDr. Jan Matějka, Národní 32, Praha, 11000	7 (51) F 02 M 61/16 (11) 295596 (40) 13.11.2002 (21) 2001-2677 (73) ROBERT BOSCH GMBH, Stuttgart, DE (72) Harndorf Horst, Schwieberdingen, DE (54) Vstříkovací ventil paliva pro spalovací motory (32) 25.11.1999 (31) 1999/19956510 (33) DE (86) PCT/DE2000/004184 (87) WO 2001/038724 (22) 24.11.2000 (74) JUDr. Jan Matějka, Národní 32, Praha, 11000
7 (51) F 02 M 51/06 (11) 295573 (40) 13.11.2002 (21) 2001-2471 (73) ROBERT BOSCH GMBH, Stuttgart, DE (72) Itoh Katsuoki, Leonberg, DE (54) Vstříkovací tryska paliva (32) 08.11.1999 (31) 1999/19953562 (33) DE (86) PCT/DE2000/003694	7 (51) F 16 B 37/04, F 16 B 35/06, E 04 B 9/18 (11) 295616 (40) 15.05.2002 (21) 2001-3381 (73) FISCHERWERKE ARTUR FISCHER GMBH & CO. KG, Waldachtal, DE (72) Schulte Helmut, Lüdenscheid, DE (54) Prvek s hlavou T k upevnění v montážní kolejnici mající zářez (32) 19.09.2000 (31) 2000/10046198 (33) DE

(22) 19.09.2001			
(74) JUDr. Miloš Všečetka, Hálkova 2, Praha 2, 12000			
7 (51) F 16 D 65/60, F 16 D 65/38		7 (51) F 16 K 1/36, F 16 K 11/20, F 16 K 47/02, G 05 D 23/02	
(11) 295559		(11) 295495	
(40) 16.05.2001		(40) 15.05.2002	
(21) 2000-3468		(21) 2001-3397	
(73) HALDEX BRAKE PRODUCTS AB, Landskrona, SE		(73) DANFOSS A/S, Nordborg, DK	
(72) Truuvert Jaan, Kävlinge, SE		(72) Messmer James David, Aarhus, DK	
(54) Brzdová páka		(54) Ventil, především ventil topného tělesa	
(32) 27.03.1998		(32) 30.09.2000	
(31) 1998/9801052		(31) 2000/10048690	
(33) SE		(33) DE	
(86) PCT/SE1999/000497		(22) 21.09.2001	
(87) WO 1999/050567		(74) JUDr. Miloš Všečetka, Hálkova 2, Praha 2, 12000	
(22) 29.03.1999			
(74) JUDr. Miloš Všečetka, Hálkova 2, Praha 2, 12000		7 (51) F 16 K 15/20	
		(11) 295480	
		(40) 14.06.2000	
		(21) 1999-1254	
		(73) Illinois Tool Works, Inc., Glenview, Cook County, IL, US	
		(72) Andersen Carsten, Aars, DK	
		(54) Plnicí ventil pro sáčky, pytle nebo podobné zásobníky	
		(32) 16.10.1996	
		(31) 1996/1148	
		(33) DK	
		(86) PCT/DK1997/000454	
		(87) WO 1998/016767	
		(22) 16.10.1997	
		(74) PATENTSERVIS Praha, a.s., Jivenská 1273/1, Praha 4, 14021	
7 (51) F 16 D 69/02		7 (51) F 16 K 27/02, F 16 K 1/36, F 16 K 11/087, F 24 D 19/10	
(11) 295450		(11) 295498	
(40) 15.10.2003		(40) 17.07.2002	
(21) 2003-838		(21) 2001-3741	
(73) MENZOLIT FIBRON GMBH, Bretten, DE		(73) DANFOSS A/S, Nordborg, DK	
(72) Ehnert Gerd, Forst, DE		(72) Iversen Finn, Ry, DK	
(54) Způsob výroby keramických brzdových destiček z BMC		(54) Ventil, především ventil topného tělesa	
(32) 29.09.2000, 09.08.2001		(32) 09.12.2000	
(31) 2000/10049748, 2001/10139288		(31) 2000/10061441	
(33) DE, DE		(33) DE	
(86) PCT/EP2001/010800		(22) 17.10.2001	
(87) WO 2002/027208		(74) JUDr. Miloš Všečetka, Hálkova 2, Praha 2, 12000	
(22) 19.09.2001			
(74) Dr. Karel Čermák, Národní třída 32, Praha 1, 11000			
		7 (51) F 16 G 11/04	
		(11) 295442	
		(40) 15.08.2001	
		(21) 2001-234	
		(73) FREYSSINET INTERNATIONAL (STUP), Vélizy Cedex, FR	
		(72) Percheron Jean-Claude, Vienne-en-Arthies, FR	
		Peltier Manuel, Paris, FR	
		(54) Jednodílný polotovar pro výrobu kotevní čelisti lana a způsob výroby této kotevní čelisti	
		(32) 28.07.1998	
		(31) 1998/9809664	
		(33) FR	
		(86) PCT/FR1999/001830	
		(87) WO 2000/006925	
		(22) 26.07.1999	
		(74) Ing. Zdeněk Sedlák, Mendlovo nám. 1a, Brno, 60300	
7 (51) F 16 K 1/00, F 16 K 3/20		7 (51) F 16 K 5/02, F 16 K 5/16, F 16 K 41/02, F 16 K 41/04	
(11) 295418		(11) 295400	
(40) 17.04.2002		(40) 16.10.2002	
(21) 2001-3035		(21) 2001-3062	
(73) FEDERHEN Bernd, Siegen, DE		(73) XOMOX INTERNATIONAL GMBH & CO.,	
(72) Federhen Bernd, Siegen, DE		Lindau/Bodensee, DE	
(54) Nafukovací těsnění		(72) Gonsior Wolfgang, Bodolz, DE	
(32) 23.02.1999		(54) Způsob výroby armatury	
(31) 1999/19907679		(32) 25.02.1999	
(33) DE		(31) 1999/29903320	
(86) PCT/EP2000/001213		(33) DE	
(87) WO 2000/050790		(86) PCT/EP2000/001137	
(22) 15.02.2000		(87) WO 2000/050791	
(74) Dr. Karel Čermák, Národní třída 32, Praha 1, 11000		(22) 11.02.2000	
		(74) Dr. Karel Čermák, Národní třída 32, Praha 1, 11000	
7 (51) F 16 K 1/08, F 16 K 1/44, F 16 K 31/06, F 16 K 47/02		7 (51) F 16 L 21/04, F 16 L 25/00, F 16 J 15/32	
(11) 295478		(11) 295553	
(40) 14.08.2002		(40) 14.03.2001	
(21) 2001-4544		(21) 2000-1664	
(73) DANFOSS A/S, Nordborg, DK		(73) AVK REWAG B.V., Apeldoorn, NL	
(72) Messmer James David, Aarhus, DK		(72) Nijhof Ferdinand Jan, Uden, NL	
Sorensen Soren Holm, Galten, DK		Van Coillie André Joseph Sylvère, Clabecq, BE	
(54) Tlačný ventil		(54) Těsnící kroužek a spojka trubek	
(32) 22.12.2000		(32) 06.11.1997	
(31) 2000/10064782		(31) 1997/1007465	
(33) DE		(33) NL	
(22) 17.12.2001		(86) PCT/NL1998/000644	
(74) JUDr. Miloš Všečetka, Hálkova 2, Praha 2, 12000		(87) WO 1999/024751	
		(22) 06.11.1998	
		(74) JUDr. Zdeňka Korejzová, Spálená 29, Praha 1, 11000	
		7 (51) F 16 L 37/084	
		(11) 295436	
		(40) 14.03.2001	
		(21) 2000-4215	

(73) A. RAYMOND & CIE, Grenoble, FR	(74) Společná advokátní kancelář Všeťečka Zelený Švorčík
(72) Raymond Albert, Seyssinet, FR	Kalenský a partneři, JUDr. Otakar Švorčík, Hálkova 2,
Moretti Erminio, Grenoble, FR	Praha 2, 12000
Martin-Cocher Daniel, Grenoble, FR	
Lesser Hans-Jürgen, Rheinfelden, DE	7 (51) F 41 A 17/74
(54) Rozebíratelná rychlospojka s automatickou indikací montáže	(11) 295440
(32) 20.05.1998	(40) 15.05.2002
(31) 1998/19822574	(21) 2001-1226
(33) DE	(73) GUSSALLI BERETTA Ugo, Brescia, IT
(86) PCT/EP1999/002984	(72) Gussalli Beretta Ugo, Brescia, IT
(87) WO 1999/060300	(54) Ústrojí pro snižování polohy kohoutku u poloautomatických a automatických pistolí
(22) 03.05.1999	(32) 05.07.1999
(74) JUDr. Miloš Všeťečka, Hálkova 2, Praha 2, 12000	(31) 1999BS/66
	(33) IT
7 (51) F 21 S 8/10, F 21 V 13/04	(86) PCT/IT2000/000266
(11) 295520	(87) WO 2001/002788
(40) 15.09.2004	(22) 28.06.2000
(21) 2003-337	(74) Dr. Karel Čermák, Národní třída 32, Praha 1, 11000
(73) VISTEON GLOBAL TECHNOLOGIES, INC., Dearborn, MI, US	
(72) Geryk Zdeněk Ing., Kopřivnice, CZ	7 (51) F 41 H 1/02, F 41 H 5/04, A 41 D 31/00
Ostárek Petr Ing., Krmelín, CZ	(11) 295561
Cejnek Milan Ing. CSc., Nový Jičín, CZ	(40) 16.05.2001
(54) Multiprojektorová signální svítidla s jedním světelným zdrojem a diskrétní světlovzdušující plochou	(21) 1999-3515
(22) 04.02.2003	(73) TEIJIN TWARON GMBH, Wuppertal, DE
(74) Dr. Karel Čermák, Národní třída 32, Praha 1, 11000	(72) Breukers Joseph Judith, Limbricht, NL
	(54) Materiál odolný proti propíchnutí
7 (51) F 21 V 21/00, F 21 V 21/10	(32) 04.04.1997
(11) 295398	(31) 1997/1005731
(40) 15.11.2000	(33) NL
(21) 1998-3368	(86) PCT/NL1998/000188
(73) SITECO BELEUCHTUNGSTECHNIK GMBH, Traunreut, DE	(87) WO 1998/045662
(72) Leibig Joachim, Traunwalchen, DE	(22) 03.04.1998
Zahnbrecher Helmut, Palling, DE	(74) JUDr. Zdeňka Korejzová, Spálená 29, Praha 1, 11000
Brüggemann Jürgen, Traunreut, DE	
Segers Hermann-Reinhard, München, DE	7 (51) G 01 D 5/20, G 01 D 3/028, G 01 P 3/48, G 01 P 13/00, G 01 B 7/00
Balk Peter, Übersee, DE	(11) 295570
(54) Svítilno ve tvaru podélného pole sestavitelné do osvětlovacího pásu	(40) 17.03.1999
(32) 19.02.1997	(21) 1998-2841
(31) 1997/97102709	(73) HELLA KG HUECK CO., Lippstadt, DE
(33) EP	(72) Irle Henning, Lippstadt, DE
(86) PCT/EP1998/000963	Kost Norbert, Geseke, DE
(87) WO 1998/037360	Schmidt Franz-Josef, Salzkotten, DE
(22) 19.02.1998	(54) Induktivní úhlový senzor pro motorové vozidlo
(74) PATENTSERVIS Praha a.s., Jivenská 1, Praha 4, 14000	(32) 05.09.1997
	(31) 1997/19738834
7 (51) F 28 F 5/02, F 28 D 11/02	(33) DE
(11) 295479	(22) 04.09.1998
(40) 18.03.1998	(74) Ing. Karel Novotný, Terronská 21, Praha 6, 16000
(21) 1996-2504	
(73) Šemík Jan Ing., Pysyk, CZ	7 (51) G 01 H 11/00
(72) Šístek Miroslav Ing., Liberec 7, CZ	(11) 295408
Šemík Jan Ing., Pysyk, CZ	(40) 16.09.1998
(54) Rotor regeneračního výměníku pro zpětné získávání tepla	(21) 1996-1941
(22) 26.08.1996	(73) ROBERT BOSCH GMBH, Stuttgart, DE
(74) STRNAD Patent. a známková kancelář, Ing. Václav Strnad, Rychtářská 375/31, Liberec 14, 46014	(72) Jaki Friedrich, Erdmannhausen, DE
	Hackel Uwe, Gerlingen, DE
7 (51) F 41 A 17/56	Krebs Holger Dipl. Ing., Erdmannhausen, DE
(11) 295405	(54) Čidlo s přítlačným pouzdem, zejména pro snímání kmitání
(40) 16.08.2000	(32) 03.07.1995
(21) 1998-3951	(31) 1995/19524149
(73) STEYR MANNLICHER Holding GmbH, Wiener Neustadt, AT	(33) DE
(72) Kefer Hubert Ing., Bad Ischl, AT	(22) 01.07.1996
(54) Pojistka pro pušky	(74) JUDr. Jan Matějka, Národní 32, Praha 1, 11000
(32) 07.06.1996	
(31) 1996/987	7 (51) G 01 N 27/00
(33) AT	(11) 295514
(86) PCT/AT1997/000116	(40) 17.01.2001
(87) WO 1997/047940	(21) 1998-2313
(22) 06.06.1997	(73) NOVOTNÝ Ladislav, Praha, CZ
	(72) Novotný Ladislav, Praha, CZ
	(54) Způsob mezifázových a elektrochemických měření a uspořádání k jeho provádění
	(22) 23.07.1998
	7 (51) G 01 N 27/00
	(11) 295515

(40) 17.01.2001	(72) Bělohožník Jaroslav, Praha, CZ
(21) 1998-2314	(54) Způsob ochrany dat, uložených na paměťových médiích výpočetních systémů, a zařízení k provádění tohoto způsobu
(73) NOVOTNÝ Ladislav, Praha, CZ	(22) 14.10.1998
(72) Novotný Ladislav, Praha, CZ	(74) Pavel Reichel, Lopatecká 14, Praha 4, 14700
(54) Způsob analýzy a testování extrahovatelných mezifázově aktivních a nahromaditelných složek či fází	
(22) 23.07.1998	
7 (51) G 01 N 27/07, G 01 N 27/00	7 (51) G 08 B 17/103, G 08 B 29/18
(11) 295491	(11) 295447
(40) 13.06.2001	(40) 13.09.2000
(21) 1998-4341	(21) 1999-3231
(73) NOVOTNÝ Ladislav Ing., Praha, CZ	(73) SIEMENS BUILDING TECHNOLOGIES AG, Männedorf, CH
(72) Novotný Ladislav Ing., Praha, CZ	(72) Kunz Peter, Gossau, CH
(54) Způsob přípravy obnovovaných elektrodoých a mezifázových rozhraní s řízenou velikostí a uspořádání k jeho provádění	(72) Müller Kurt, Männedorf, CH
(22) 28.12.1998	(72) Wieser Dieter, Küsnacht, CH
	(72) Loepfe Markus, Küsnacht, CH
	(54) Optický hlásič požáru na extinkčním principu a způsob kompenzace jeho teplotního posuvu
	(32) 14.09.1998, 27.10.1998
	(31) 1997/98117368, 1998/2172
	(33) EP, CH
	(22) 13.09.1999
	(74) Dr. Karel Čermák, Národní třída 32, Praha 1, 11000
7 (51) G 01 N 27/26	7 (51) G 08 B 27/00, H 04 M 11/04
(11) 295516	(11) 295494
(40) 14.02.2001	(40) 17.12.2003
(21) 1998-2315	(21) 2001-2955
(73) NOVOTNÝ Ladislav, Praha, CZ	(73) SATTURN HOLEŠOV SPOL. S R. O., Holešov, CZ
(72) Novotný Ladislav, Praha, CZ	(73) STAR-MONT PARDUBICE SPOL. S R. O., Pardubice, CZ
(54) Způsob přípravy nemísitelných a elektrodoých rozhraní s řízenou velikostí a s jehlovými kapilárními NC-elektrodami a uspořádání k jeho provádění	(72) Tomšů Jaromír Ing., Holešov, CZ
(22) 23.07.1998	(72) Korynta Radek Ing., Pardubice, CZ
	(54) Globální informační, výstražný a varovací systém
	(22) 15.08.2001
	(74) Ing. Jan Görig, Třída T. Bati 299, Zlín, 76422
7 (51) G 01 S 5/04	7 (51) G 09 F 11/00, G 09 F 9/00
(11) 295566	(11) 295467
(40) 16.08.2000	(40) 15.09.1999
(21) 1999-2623	(21) 1998-528
(73) Saab AB, Linköping, SE	(73) BUSE S.R.O., Blansko, CZ
(72) Egnell Henrik, Uppsala, SE	(72) Burda Jiří Ing., Kotvrdovice, CZ
(54) Iniciace vícecílového trasování s pasivním měřením úhlů	(72) Šebela Rostislav Ing., Kotvrdovice, CZ
(32) 27.02.1997	(54) Zobrazovací buňka maticového displeje
(31) 1997/9700709	(22) 24.02.1998
(33) SE	(74) Ing. Antonín Holas, Křížová 4, Brno, 60300
(86) PCT/SE1998/000344	
(87) WO 1998/038521	
(22) 25.02.1998	
(74) PATENTSERVIS PRAHA a.s., Jivenská 1273/1, Praha 4, 14021	
7 (51) G 02 B 6/36, G 02 B 6/38	7 (51) H 01 B 3/04, H 02 K 3/30
(11) 295401	(11) 295470
(40) 17.03.2004	(40) 11.10.2000
(21) 2002-431	(21) 2000-2262
(73) SQS VLÁKNOVÁ OPTIKA S. R. O., Nová Paka, CZ	(73) ISOVOLTA ÖSTERREICHISCHE ISOLIERSTOFFWERKE AKTIENGESELLSCHAFT, Wiener Neudorf, AT
(72) Quittner Wilhelm, Nová Paka, CZ	(72) Gsellmann Helmut, Graz, AT
(72) Švitorka Zdeněk Ing., Praha, CZ	(54) Způsob výroby slídu obsahujících izolačních pásů a jejich použití
(54) Způsob nastavení a fixace ferule s optickým vláknem v optické konektorové zástrčce a zařízení pro provádění tohoto způsobu	(32) 16.10.1998
(22) 05.02.2002	(31) 1998/98890304
(74) Ing. Bedřich Janský, Květnická 674/2, Praha 10, 10000	(33) EP
	(86) PCT/EP1999/007669
	(87) WO 2000/024007
	(22) 13.10.1999
	(74) JUDr. Miloš Všetečka, Hálkova 2, Praha 2, 12000
7 (51) G 05 D 23/19, F 16 K 31/05	7 (51) H 01 B 5/00, H 01 B 5/02, H 01 B 7/00, H 01 B 12/02, H 01 B 12/00
(11) 295499	(11) 295589
(40) 15.11.2000	(40) 17.03.2004
(21) 1998-4077	(21) 1999-2124
(73) DANFOSS A/S, Nordborg, DK	(73) NEDBAL Marek, Liberec, CZ
(72) Markvart Arne, Silkeborg, DK	(72) Nedbal Marek, Liberec, CZ
(72) Frederiksen Bjarne, Silkeborg, DK	(54) Elektrický vodič nebo supravodič pro elektrické stroje
(54) Hlava termostatu ventilu	(22) 14.06.1999
(32) 10.12.1997	
(31) 1997/19754837	
(33) DE	
(22) 10.12.1998	
(74) JUDr. Miloš Všetečka, Hálkova 2, Praha 2, 12000	
7 (51) G 06 F 12/14	7 (51) H 01 H 71/10, H 01 H 71/74
(11) 295455	
(40) 17.05.2000	
(21) 1998-3300	
(73) AMECON CZECH, S. R. O., Praha, CZ	

-
- (11) 295513
(40) 16.06.1999
(21) **1998-2075**
(73) FELTEN & GUILLEAUME AUSTRIA AG, Schrems, AT
(72) Polgar Tibor Dr. Dipl.-Ing., Maria Enzersdorf, AT
(54) **Jednofázový ochranný vypínač**
(32) 10.07.1997
(31) 1997/1190
(33) AT
(22) 29.06.1998
(74) Dr. Karel Čermák, Národní 32, Praha 1, 11000
-
- 7 (51) **H 01 R 12/08, B 62 J 6/18, B 62 L 3/02**
(11) 295532
(40) 17.03.1999
(21) **1998-2017**
(73) SHIMANO INC, Sakai-shi, JP
(72) Kishimoto Hitoshi, Sakai-shi, JP
(54) **Konektor samčího typu pro plochý kabel a způsob jeho spojení s koncem plochého kabelu**
(32) 24.06.1997
(31) 1997/183130
(33) JP
(22) 24.06.1998
(74) PATENTSERVIS PRAHA a.s., Jivenská 1, Praha 4, 14000
-
- 7 (51) **H 02 K 1/06**
(11) 295424
(40) 13.11.2002
(21) **2001-1284**
(73) VUES BRNO A. S., Brno, CZ
(72) Höll Jan Ing. CSc., Brno, CZ
Stolařík Milan Ing. CSc., Brno, CZ
(54) **Dvou a vícefázový elektrický stroj**
(22) 10.04.2001
(74) Ing. Jiří Dohnal, Nedbalova 29, Brno, 62300
-
- 7 (51) **H 02 K 3/04**
(11) 295512
(40) 17.02.1999
(21) **1998-2018**
(73) FLENDER-HIMMELWERK GMBH, Tübingen, DE
(72) Mayer Klaus, Rottenburg, DE
Ziepel Ottmar, Ofterdingen, DE
Strauss Bernd, Eningen, DE
(54) **Spínací ústrojí pro elektromagneticky ovládané konstrukční celky**
(32) 16.07.1997
(31) 1997/19730440
(33) DE
(22) 24.06.1998
(74) PATENTSERVIS PRAHA a.s., Jivenská 1, Praha 4, 14000
-
- 7 (51) **H 04 R 3/00**
(11) 295486
(40) 16.10.2002
(21) **2002-1889**
(73) MATSUSHITA ELECTRIC INDUSTRIAL CO., LTD.,
Kadoma, JP
(72) Tanaka Hidekazu, Matsusaka, JP
(54) **Reproduktorové zařízení**
(32) 01.12.1999
(31) 1999/341750
(33) JP
(86) PCT/JP2000/008411
(87) WO 2001/041500
(22) 29.11.2000
(74) Ing. Eduard Hakr, Přístavní 24, Praha 7, 17000
-

Seznam majitelů udělených patentů

(73)	(11)	(51)	(73)	(11)	(51)
A. RAYMOND & CIE, Grenoble, FR	295436	F 16 L 37/084	BIOREX KUTATO ÉS FEJLESZTO RT., Budapest, HU	295547	C 07 D 295/092
.A. S. A., SPOL. S R. O., Praha, CZ	295511	C 10 L 5/06	BIOREX KUTATO ÉS FEJLESZTO RT., Veszprém, HU	295562	A 61 K 31/44
ABB ENVIRONMENTAL SYSTEMS DIV. OF ABB FLAKT. INC., Knoxville, TN, US	295419	B 01 D 53/50	BOEHRINGER INGELHEIM INTERNATIONAL GMBH, Ingelheim am Rhein, DE	295396	A 61 K 38/02
ACCIAI SPECIALI TERNI S. P. A., Terni, IT	295507	C 21 D 8/12	BOEHRINGER INGELHEIM INTERNATIONAL GMBH, Ingelheim am Rhein, DE	295595	A 61 K 31/4174
ACCIAI SPECIALI TERNI S. P. A., Terni, IT	295534	C 21 D 8/12	BORDEN CHEMICAL, INC., Columbus, OH, US	295537	B 22 C 1/18
ACCIAI SPECIALI TERNI S. P. A., Terni, IT	295535	C 21 D 8/12	BOUŠKA Petr, Teplice, CZ	295590	C 10 L 5/00
ALCAN DEUTSCHLAND GMBH, Göttingen, DE	295416	B 60 R 21/045	BRACCO INTERNATIONAL B.V., Amsterdam, NL	295406	C 07 D 257/02
AMECON CZECH, S. R. O., Praha, CZ	295455	G 06 F 12/14	BRACCO INTERNATIONAL B.V., Amsterdam, NL	295519	C 07 D 233/91
AMTEK, SPOL. S R.O., Brno, CZ	295462	D 04 B 9/06	BÜHLER AG, Uzwil, CH	295602	B 02 C 13/14
ARBEL FAUVET RAIL, S. A., Douai, FR	295525	B 61 D 3/14	BUSE S.R.O., Blansko, CZ	295467	G 09 F 11/00
ASTRA AKTIEBOLAG, Södertälje, SE	295430	C 07 D 401/12	CELANESE INTERNATIONAL CORPORATION, Dallas, TX, US	295487	B 01 J 23/89
ASTRA PHARMA INC., Mississauga, CA	295557	C 07 D 211/70	CENTELION, Vitry sur Seine, FR	295474	C 12 Q 1/68
AVENTIS PHARMA DEUTSCHLAND GMBH, Frankfurt am Main, DE	295527	C 07 D 307/54	CENTELION, Vitry sur Seine, FR	295587	C 12 N 15/10
AVENTIS PHARMACEUTICALS INC., Bridgewater, NJ, US	295461	A 61 K 9/24	CHIESI FARMACEUTICI S. P. A., Parma, IT	295521	A 61 K 9/12
AVK REWAG B.V., Apeldoorn, NL	295553	F 16 L 21/04	CIBA SPECIALTY CHEMICALS HOLDING INC., Basel, CH	295415	C 07 C 43/295
BASF AKTIENGESELLSCHAFT, Ludwigshafen, DE	295504	A 01 N 47/24	CIBA SPECIALTY CHEMICALS HOLDING INC., Basle, CH	295427	C 10 L 1/18
BASF AKTIENGESELLSCHAFT, Ludwigshafen, DE	295558	C 07 D 487/04	CLARIANT GMBH, Frankfurt am Main, DE	295576	C 08 J 3/22
BASF AKTIENGESELLSCHAFT, Ludwigshafen, DE	295592	A 01 N 33/16	CONCAST STANDARD AG, Zürich, CH	295473	B 05 B 1/04
BAYER AKTIENGESELLSCHAFT, Leverkusen, DE	295441	C 09 C 3/04	DANFOSS A/S, Nordborg, DK	295478	F 16 K 1/08
BAYER AKTIENGESELLSCHAFT, Leverkusen, DE	295548	C 07 D 413/12	DANFOSS A/S, Nordborg, DK	295495	F 16 K 1/36
BAYER AKTIENGESELLSCHAFT, Leverkusen, DE	295571	A 23 L 2/44	DANFOSS A/S, Nordborg, DK	295498	F 16 K 27/02
BAYER HEALTHCARE AG, Leverkusen, DE	295609	C 07 D 487/04	DANFOSS A/S, Nordborg, DK	295499	G 05 D 23/19
BENTELER AG, Paderborn, DE	295420	B 21 D 26/02	DART INDUSTRIES INC., Orlando, FL, US	295536	A 47 J 43/22
BENTELER AG, Paderborn, DE	295422	B 60 G 3/14	DONCASTERS LIMITED, Melbourne, GB	295409	B 22 D 13/02
BENTELER AG, Paderborn, DE	295490	B 60 K 37/00	DRVOTA Vladimír Ing., Kolín, CZ	295590	C 10 L 5/00
BENTELER AG, Paderborn, DE	295542	B 60 R 19/18	DS TECHNOLOGIE WERKZEUGMASCHINENBAU GMBH, Mönchengladbach, DE	295492	B 23 Q 1/70
BENTELER AG, Paderborn, DE	295543	B 60 G 21/05	DSM FINE CHEMICALS AUSTRIA GMBH, Linz, AT	295425	A 23 K 1/16
BERSELLI Giorgio, Montagnana di Serramazzoni, IT	295524	B 02 C 17/14	DSM IP Assets B.V., Heerlen, NL	295530	C 07 D 201/16
BEZNOSKA S. R. O., Kladno, CZ	295413	A 61 F 2/34	DWA DEUTSCHE WAGGONBAU GMBH, Berlin, DE	295452	B 61 F 3/16
BIOAVAILABILITY SYSTEMS, L. L. C., Cocoa Beach, FL, US	295411	C 07 D 493/20	ECOCAT OY, Vihtavuori, FI	295523	F 01 N 3/28

EDKO TRADING AND REPRESENTATION COMPANY LIMITED, Istanbul, TR	295601	A 61 K 31/18	ISOVOLTA ÖSTERREICHISCHE ISOLIERSTOFFWERKE AKTIENGESELLSCHAFT, Wiener Neudorf, AT	295470	H 01 B 3/04
EISENREICH Jan, Plzeň, CZ	295607	E 01 B 19/00	J. EBERSPÄCHER GMBH & CO., Esslingen, DE	295541	B 60 H 1/00
ELECTROLUX SYSTEMES DE BLANCHISSERIE, Rosieres, FR	295555	D 06 F 37/10	J. EBERSPÄCHER GMBH & CO. KG, Esslingen, DE	295610	B 60 H 1/22
F. HOFFMANN-LA ROCHE AG, Basel, CH	295567	A 61 K 31/365	JANSEN PHARMACEUTICA N. V., Beerse, BE	295502	A 61 K 9/50
F. L. SMIDTH & CO. A/S, Valby, DK	295517	B 01 D 53/56	JANSEN PHARMACEUTICA N. V., Beerse, BE	295506	C 07 D 211/42
FEDERAL-MOGUL WIESBADEN GMBH, Wiesbaden, DE	295510	B 22 D 19/08	JUNKER Wilhelm, Backnang, DE	295591	E 01 F 9/018
FEDERHEN Bernd, Siegen, DE	295418	F 16 K 1/00	KARLOVARSKÉ MINERÁLNÍ VODY A. S., Karlovy Vary, CZ	295508	C 02 F 1/62
FELTEN & GUILLEAUME AUSTRIA AG, Schrems, AT	295513	H 01 H 71/10	KHD HUMBOLDT WEDAG AG, Köln, DE	295484	B 02 C 17/18
FILTERWERK MANN+HUMMEL GMBH, Ludwigsburg, DE	295403	F 02 M 35/024	Kortán Zdeněk JUDr., Plzeň, CZ	295617	C 10 L 9/10
FISCHERWERKE ARTUR FISCHER GMBH & CO. KG, Waldachtal, DE	295616	F 16 B 37/04	KOUSAL Jiří, Písek, CZ	295432	B 64 C 31/036
FLENDER-HIMMELWERK GMBH, Tübingen, DE	295512	H 02 K 3/04	KRUPP BILSTEIN GMBH, Ennepetal, DE	295545	B 60 S 9/02
FRANZ MIEDERHOFF OHG, Sundern, DE	295560	B 60 P 7/04	Kutil Bedřich, Kadaň, CZ	295593	B 08 B 3/04
FRELAB S. R. O., Kozlovice, CZ	295600	A 61 L 11/00	LOCHMANN Jan Ing., Třebestovice, CZ	295590	C 10 L 5/00
FREYSSINET INTERNATIONAL (STUP), Vélizy Cedex, FR	295442	F 16 G 11/04	MALÍŘ Jiří, Chlumec, CZ	295590	C 10 L 5/00
FULGUR SPOL. S R. O., Brno, CZ	295426	E 05 B 27/04	MARSULEX ENVIRONMENTAL TECHNOLOGIES, CORP, Lebanon, PA, US	295458	B 01 D 53/50
G. D. SEARLE & CO., Chicago, IL, US	295518	C 12 N 15/62	MATSUSHITA ELECTRIC INDUSTRIAL CO., LTD., Kadoma, JP	295486	H 04 R 3/00
GALVA POWER GROUP N. V., Halen, BE	295476	C 23 C 2/06	MCNEIL-PPC, INC, Skillman, NJ, US	295431	A 61 F 13/20
GENERI BIOTECH s. r. o., Hradec Králové, CZ	295463	C 12 N 15/11	MEIJI SEIKA KAISHA, LTD., Tokyo, JP	295599	C 07 D 501/04
GLAVERBEL, Brussels, BE	295505	C 03 C 17/25	MEILKE Gerd Rudolf, Krumpa, DE	295417	A 61 K 35/78
GRÜNENTHAL GMBH, Aachen, DE	295496	C 07 D 211/88	MENZOLIT FIBRON GMBH, Bretten, DE	295450	F 16 D 69/02
GRÜNENTHAL GMBH, Aachen, DE	295522	C 07 C 211/28	MERCK & CO., INC., Rahway, NJ, US	295410	C 07 D 413/06
GUSSALLI BERETTA Ugo, Brescia, IT	295440	F 41 A 17/74	METEOR GUMMIWERKE K. H. BÄDJE GMBH & CO., Bockenem, DE	295446	B 60 J 10/10
HALDEX BRAKE PRODUCTS AB, Landskrona, SE	295559	F 16 D 65/60	METEOR GUMMIWERKE K.H. BÄDJE GMBH & CO., Bockenem, DE	295554	B 60 J 10/00
HELLA KG HUECK CO., Lippstadt, DE	295570	G 01 D 5/20	MIKROBIOLOGICKÝ ÚSTAV AV ČR, Praha, CZ	295414	C 07 H 15/203
HENKEL KOMMANDITGESELLSCHAFT AUF AKTIEN, Düsseldorf, DE	295465	C 09 J 5/00	MORITZ Bernd, Graz, AT	295582	B 60 R 19/34
HP-CHEMIE PELZER RESEARCH AND DEVELOPMENT LTD., Waterford, IE	295564	D 04 H 13/00	NEDBAL Marek, Liberec, CZ	295589	H 01 B 5/00
Illinois Tool Works, Inc., Glenview, Cook County, IL, US	295480	F 16 K 15/20	NOVISCENS AB, Tyngelsjö, SE	295459	A 61 K 31/715
INDAG GESELLSCHAFT FÜR INDUSTRIEBEDARF M. B. H., Eppelheim/Heidelberg, DE	295538	B 65 B 43/46	NOVO NORDISK A/S, Bagsvaerd, DK	295578	C 07 D 409/14
INDENA S. P. A., Milano, IT	295451	C 12 P 19/56	NOVOTNÝ Ladislav Ing., Praha, CZ	295491	G 01 N 27/07
INDENA S. P. A., Milano, IT	295489	C 12 P 21/00	NOVOTNÝ Ladislav, Praha, CZ	295514	G 01 N 27/00
IREL spol. s r. o., Brno, CZ	295611	A 61 K 35/78	NOVOTNÝ Ladislav, Praha, CZ	295515	G 01 N 27/00
			NOVOTNÝ Ladislav, Praha, CZ	295516	G 01 N 27/26
			NOVOTNÝ Pavel, Pardubice, CZ	295590	C 10 L 5/00
			ORQIS MEDICAL CORPORATION, Lake Forest, CA, US	295454	A 61 M 1/10

ORTHO-MCNEIL PHARMACEUTICAL, INC., Raritan, NJ, US	295594	A 61 K 31/7048	ROBERT BOSCH GMBH, Stuttgart, DE	295573	F 02 M 51/06
OWENS-BROCKWAY GLASS CONTAINER INC., Toledo, OH, US	295575	C 03 B 25/00	ROBERT BOSCH GMBH, Stuttgart, DE	295596	F 02 M 61/16
PEGUFORM BOHEMIA, k. s., Liberec, CZ	295433	B 60 R 21/20	ROBERT BOSCH GMBH, Stuttgart, DE	295606	B 60 H 1/32
PEGUFORM BOHEMIA, K. S., Liberec, CZ	295550	B 60 R 21/20	ROBERT BOSCH GMBH, Stuttgart, DE	295614	F 02 M 51/06
PFIZER INC., New York, NY, US	295472	C 07 D 403/06	ROBERT BOSCH GMBH, Stuttgart, DE	295615	F 02 M 47/02
PFIZER INC., New York, NY, US	295565	C 07 D 401/06	RÖHM GMBH, Sontheim, DE	295481	B 23 B 31/00
PFIZER INC., New York, NY, US	295580	C 07 D 409/04	RÖHM GMBH, Sontheim, DE	295482	B 23 B 31/00
PHARMACIA A. UPJOHN COMPANY, Kalamazoo, MI, US	295477	C 07 D 311/20	RÖHM GMBH, Sontheim, DE	295493	B 23 Q 1/76
PHENOLCHEMIE GMBH & CO. KG., Gladbeck, DE	295529	C 07 C 37/08	RPG LIFE SCIENCES LIMITED, Mumbai, IN	295402	C 07 D 471/04
PHILOGEN S. R. L., Siena, IT	295531	C 12 N 15/13	RURAL PATENT SVENSKA AB, Stockholm, SE	295444	C 07 K 14/575
Pinc František Ing., Mířetice u Klačt. nad Ohří, CZ	295617	C 10 L 9/10	Saab AB, Linköping, SE	295566	G 01 S 5/04
PISCINES DESJOYAUX S. A., La Fouillouse, FR	295581	E 04 H 4/00	Saint-Gobain Abrasives, Inc., Worcester, MA, US	295464	B 24 D 3/16
PLATT David, Cambridge, MA, US	295423	C 07 H 1/00	SAINT-GOBAIN VITRAGE, Courbevoie, FR	295421	C 03 C 3/087
PLIVA-Lachema a. s., Brno, CZ	295584	A 61 K 31/282	SAINT-GOBAIN VITRAGE, Courbevoie, FR	295552	E 06 B 3/54
POHANG IRON & STEEL CO., LTD., Pohang City, KR	295453	C 21 B 13/00	SANOCHEMIA PHARMAZEUTIKA AG, Wien, AT	295528	C 07 B 53/00
QUALICHEM SPOL. S R. O., Mělník, CZ	295503	A 01 N 31/14	Sanofi-Aventis, Paris, FR	295585	C 07 D 209/96
RABCZAK Ireneusz, Sanok, PL	295404	A 63 B 69/18	SATTURN HOLEŠOV SPOL. S R. O., Holešov, CZ	295494	G 08 B 27/00
RESEARCH INSTITUTE OF INDUSTRIAL SCIENCE & TECHNOLOGY, INCORPORATED FOUNDATION, Pohang City, KR	295453	C 21 B 13/00	SCHERING CORPORATION, Kenilworth, NJ, US	295460	A 61 K 9/16
RIELDA S. R. L., Antrodoco, IT	295588	E 05 B 27/00	SCHUBERT Wulf, Graz, AT	295582	B 60 R 19/34
RIETER CZ A. S., Ústí nad Orlicí, CZ	295563	D 01 H 13/32	SFH Maschinen-und Anlagenservice für Betonsteinindustrie GMBH, Weisenthurm, DE	295488	E 04 C 1/40
ROBERT BOSCH GMBH, Stuttgart, DE	295408	G 01 H 11/00	SGHEDONI Emer, Sassuolo, IT	295524	B 02 C 17/14
ROBERT BOSCH GMBH, Stuttgart, DE	295448	F 02 M 45/04	SHIMANO INC, Sakai-shi, JP	295532	H 01 R 12/08
ROBERT BOSCH GMBH, Stuttgart, DE	295449	F 02 M 55/02	SHIMANO INC, Osaka, JP	295598	B 62 L 1/16
ROBERT BOSCH GMBH, Stuttgart, DE	295456	F 02 M 55/02	SHOWA DENKO K.K., Sakai-shi, JP	295579	B 23 K 35/363
ROBERT BOSCH GMBH, Stuttgart, DE	295457	F 02 M 51/06	SIEMENS BUILDING TECHNOLOGIES AG, Männedorf, CH	295447	G 08 B 17/103
ROBERT BOSCH GMBH, Stuttgart- Feuerbach, DE	295471	F 02 M 51/06	SINTEK INTERNATIONAL AB, Stockholm, SE	295439	A 47 F 5/025
ROBERT BOSCH GMBH, Stuttgart, DE	295475	F 02 M 51/06	SITA BOHEMIA A.S., Praha, CZ	295603	B 09 B 3/00
ROBERT BOSCH GMBH, Stuttgart, DE	295497	F 02 M 47/02	SITECO BELEUCHTUNGSTECHNIK GMBH, Traunreut, DE	295398	F 21 V 21/00
ROBERT BOSCH GMBH, Stuttgart, DE	295500	F 02 M 51/06	SMITHKLINE BEECHAM BIOLOGICALS S. A., Rixensart, BE	295577	A 61 J 1/20
ROBERT BOSCH GMBH, Stuttgart, DE	295509	F 02 M 47/00	SMITHKLINE BEECHAM CONSUMER HEALTHCARE GMBH, Bühl, DE	295399	A 46 B 5/00
ROBERT BOSCH GMBH, Stuttgart, DE	295556	F 02 M 45/02	SOCIETE DE CONSEILS DE RECHERCHES ET D'APPLICATIONS SCIENTIFIQUES, S.A.S., Paris, FR	295437	C 07 D 277/06
ROBERT BOSCH GMBH, Stuttgart, DE	295572	F 02 M 47/00	SOLVAY (SOCIETE ANONYME), Bruxelles, BE	295483	C 04 B 28/04

SOULDAL, Turnhout, BE	295569	B 65 D 83/14	UTEK	295544	B 65 D 90/50
SPOLANA A.S., Neratovice, CZ	295586	B 01 D 15/08	UMWELTSCHUTZTECHNOLOGIEN GMBH, Oranienbaum, DE		
SQS VLÁKNOVÁ OPTIKA S. R. O., Nová Paka, CZ	295401	G 02 B 6/36	VIRGINIA TECH INTELLECTUAL PROPERTIES, INC., Blacksburg, VA, US	295438	A 61 K 35/74
STAFIEJ Andrzej, Sanok, PL	295404	A 63 B 69/18			
STAR-MONT PARDUBICE SPOL. S R. O., Pardubice, CZ	295494	G 08 B 27/00	VISTEON GLOBAL TECHNOLOGIES, INC., Dearborn, MI, US	295520	F 21 S 8/10
STEYR MANNLICHER Holding GmbH, Wiener Neustadt, AT	295405	F 41 A 17/56			
STRNAD Vladimír, Trmice, CZ	295590	C 10 L 5/00	VOEST-ALPINE INDUSTRIEANLAGENBAU GMBH, Linz, AT	295453	C 21 B 13/00
SÜDZUCKER AKTIEGESELLSCHAFT MANNHEIM/OCHSENFURT, Mannheim, DE	295568	C 12 P 19/18	VOEST-ALPINE SCHIENEN GMBH, Leoben, AT	295574	C 22 C 38/54
SUMITOMO CHEMICAL COMPANY, LIMITED, Osaka, JP	295466	A 01 N 53/00	VONDROUŠ Vítězslav Ing., Holice v Čechách, CZ	295590	C 10 L 5/00
Šemik Jan Ing., Pysyk, CZ	295479	F 28 F 5/02	VŠCHT, Praha, CZ	295445	C 07 D 487/22
Škoda Auto a. s., Mladá Boleslav, CZ	295434	B 60 R 7/02	VUES BRNO A. S., Brno, CZ	295424	H 02 K 1/06
Škoda Auto a. s., Mladá Boleslav, CZ	295435	B 60 N 2/36	Výzkumný ústav potravinářský Praha, Praha, CZ	295501	B 65 D 55/02
ŠKODA AUTO a. s., Mladá Boleslav, CZ	295549	B 60 J 10/00	Výzkumný ústav pro hnědé uhlí a.s., Most, CZ	295533	C 10 L 5/44
TBG Čechy a Morava a. s., Beroun, CZ	295551	C 04 B 11/06	VÝZKUMNÝ ÚSTAV ZEMĚDĚLSKÉ TECHNIKY, Praha, CZ	295533	C 10 L 5/44
TEIJIN TWARON GMBH, Wuppertal, DE	295561	F 41 H 1/02	W. SCHLAFHORST AG UND CO., Mönchengladbach, DE	295429	D 01 H 4/14
TENTE-ROLLEN GMBH & CO., Wermelskirchen, DE	295443	B 60 B 33/02	WARNER-LAMBERT COMPANY, Morris Plains, NJ, US	295468	C 07 D 239/94
THE GENERAL HOSPITAL CORPORATION, Boston, MA, US	295428	A 61 K 48/00	WINTERSTEIGER GMBH, Ried, AT	295605	B 27 B 3/16
THE GOODYEAR TIRE AND RUBBER COMPANY, Akron, OH, US	295407	B 29 D 30/08	XOMOX INTERNATIONAL GMBH & CO., Lindau/Bodensee, DE	295400	F 16 K 5/02
THE PROCTER & GAMBLE COMPANY, Cincinnati, OH, US	295469	A 61 F 13/15	ZAJÍČEK Jaroslav, Vlašim, CZ	295540	C 10 L 1/04
THE PROCTER & GAMBLE COMPANY, Cincinnati, OH, US	295539	A 61 K 7/50	Zentiva, a. s., Praha, CZ	295583	C 07 C 311/37
THE UNITED STATES OF AMERICA, AS REPRESENTED BY THE SECRETARY OF AGRICULTURE, Washington, DC, US	295412	A 61 K 39/00	ŽĐAS, A. S., Žďár nad Sázavou, CZ	295612	B 21 B 43/00
THOMAS JOSEF HEIMBACH GESELLSCHAFT MIT BESCHRÄNKTER HAFTUNG & CO., Düren, DE	295604	B 32 B 31/20			
TOTO LTD., Kitakyushu-shi, JP	295546	B 01 J 35/02			
TŘINECKÉ ŽELEZÁRNY A. S., Třinec, CZ	295485	C 10 B 57/00			
UFA AG, Herzogenbuchsee, CH	295425	A 23 K 1/16			
UFI FILTER S. P. A., Porto Mantovano, IT	295613	B 01 D 27/08			
UFZ UMWELTFORSCHUNGSZENTRUM LEIPZIG-HALLE GMBH, Leipzig, DE	295526	E 21 B 25/00			
UNILEVER N. V., Rotterdam, NL	295597	C 12 N 15/29			
UNILEVER N. V., Rotterdam, NL	295608	A 61 K 7/00			
UNIVERSITY OF HAWAII, Honolulu, HI, US	295397	C 12 N 9/00			
ÚSTAV MOLEKULÁRNÍ GENETIKY AV ČR, Praha, CZ	295445	C 07 D 487/22			

Zpřístupněné překlady nároků evropských patentových přihlášek

U následujících zveřejněných evropských patentových přihlášek s účinky pro Českou republiku byl přihlašovatelem předložen překlad patentových nároků do českého jazyka (§ 35a, odst. 4 zákona č. 527/1990 Sb., v platném znění). Datum zpřístupnění překladu patentových nároků veřejnosti je datum publikace tohoto Věstníku. Údaje jsou řazeny vzestupně podle čísla zveřejnění evropské patentové přihlášky.

- (97) **EP 1365121**
 (97) 26.11.2003
 (51) F 01 N 7/10
 (96) 03.03.2003
 (96) 03004679.1
 (71) Friedrich Boysen GmbH & Co. KG, D-72213 Altensteig, DE
 (72) Diez, Rainer, 72202 Nagold, DE
 Hartmann, Friedrich, Dipl.-Ing. (FH), 72218 Wildberg, DE
 (54) **Kolektor výfukových plynů pro spalovací motor**
 (32) 23.04.2002
 (31) 2002/10218103
 (33) DE
 (74) Reichel & kol., patent. kancelář, Ing. Pavel Reichel, P.O.Box 52, Praha 1, 11121

- (97) **EP 1403457**
 (97) 31.03.2004
 (51) E 05 C 9/00, E 05 C 17/00, E 05 C 19/00
 (96) 28.07.2003
 (96) 03017087.2
 (71) MAYER & CO., 5020 Salzburg, AT
 (72) Maier, Franz, 5400 Hallein / Rif, AT
 (54) **System kování**
 (32) 03.09.2002
 (31) 2002/20213559/U
 (33) DE
 (74) Reichel & kol., patent. kancelář, Ing. Pavel Reichel, P.O.Box 52, Praha 1, 11121

Udělené evropské patenty

Evropský patentový úřad udělil následující evropské patenty s účinky pro Českou republiku. Tyto patenty mohou být zrušeny nebo zachovány v pozměněném znění Evropským patentovým úřadem v řízení o odporu. K tomu, aby nabyl evropský patent účinnosti na území České republiky, je třeba, aby byl Úřadu předložen ve stanovené lhůtě překlad patentového spisu do českého jazyka (§ 35c odst. 2 až 4 zákona č. 527/1990 Sb., v platném znění).

(97) EP 1273245	(47) 01.06.2005	(97) EP 1293409	(47) 01.06.2005
(97) EP 1273551	(47) 08.06.2005	(97) EP 1293443	(47) 15.06.2005
(97) EP 1273580	(47) 15.06.2005	(97) EP 1293455	(47) 01.06.2005
(97) EP 1273582	(47) 29.06.2005	(97) EP 1293692	(47) 08.06.2005
(97) EP 1277445	(47) 08.06.2005	(97) EP 1293775	(47) 29.06.2005
(97) EP 1277956	(47) 08.06.2005	(97) EP 1294067	(47) 08.06.2005
(97) EP 1277998	(47) 22.06.2005	(97) EP 1296060	(47) 08.06.2005
(97) EP 1279362	(47) 29.06.2005	(97) EP 1297825	(47) 01.06.2005
(97) EP 1279623	(47) 29.06.2005	(97) EP 1300285	(47) 08.06.2005
(97) EP 1279688	(47) 08.06.2005	(97) EP 1302133	(47) 08.06.2005
(97) EP 1281464	(47) 01.06.2005	(97) EP 1303109	(47) 08.06.2005
(97) EP 1281651	(47) 15.06.2005	(97) EP 1306020	(47) 08.06.2005
(97) EP 1281713	(47) 29.06.2005	(97) EP 1306107	(47) 01.06.2005
(97) EP 1281872	(47) 29.06.2005	(97) EP 1306124	(47) 29.06.2005
(97) EP 1283141	(47) 08.06.2005	(97) EP 1308169	(47) 08.06.2005
(97) EP 1283142	(47) 08.06.2005	(97) EP 1308212	(47) 22.06.2005
(97) EP 1283144	(47) 08.06.2005	(97) EP 1310147	(47) 08.06.2005
(97) EP 1283181	(47) 01.06.2005	(97) EP 1310684	(47) 01.06.2005
(97) EP 1285614	(47) 01.06.2005	(97) EP 1314591	(47) 29.06.2005
(97) EP 1285792	(47) 22.06.2005	(97) EP 1316392	(47) 15.06.2005
(97) EP 1286004	(47) 01.06.2005	(97) EP 1316671	(47) 01.06.2005
(97) EP 1287747	(47) 08.06.2005	(97) EP 1318063	(47) 01.06.2005
(97) EP 1288218	(47) 15.06.2005	(97) EP 1318439	(47) 15.06.2005
(97) EP 1288321	(47) 08.06.2005	(97) EP 1319714	(47) 01.06.2005
(97) EP 1288396	(47) 15.06.2005	(97) EP 1321081	(47) 29.06.2005
(97) EP 1289076	(47) 15.06.2005	(97) EP 1321228	(47) 08.06.2005
(97) EP 1291270	(47) 01.06.2005	(97) EP 1321382	(47) 29.06.2005
(97) EP 1293290	(47) 08.06.2005	(97) EP 1321719	(47) 08.06.2005

(97)	EP 1323368	(47)	22.06.2005	(97)	EP 1379082	(47)	08.06.2005
(97)	EP 1323516	(47)	29.06.2005	(97)	EP 1380208	(47)	29.06.2005
(97)	EP 1323570	(47)	08.06.2005	(97)	EP 1380275	(47)	01.06.2005
(97)	EP 1323961	(47)	01.06.2005	(97)	EP 1380284	(47)	29.06.2005
(97)	EP 1324496	(47)	01.06.2005	(97)	EP 1380366	(47)	01.06.2005
(97)	EP 1325685	(47)	08.06.2005	(97)	EP 1380367	(47)	08.06.2005
(97)	EP 1329564	(47)	15.06.2005	(97)	EP 1382493	(47)	08.06.2005
(97)	EP 1331538	(47)	01.06.2005	(97)	EP 1384541	(47)	08.06.2005
(97)	EP 1331693	(47)	08.06.2005	(97)	EP 1384662	(47)	15.06.2005
(97)	EP 1332328	(47)	01.06.2005	(97)	EP 1385035	(47)	29.06.2005
(97)	EP 1332808	(47)	15.06.2005	(97)	EP 1385178	(47)	08.06.2005
(97)	EP 1332967	(47)	29.06.2005	(97)	EP 1386571	(47)	15.06.2005
(97)	EP 1333218	(47)	22.06.2005	(97)	EP 1388509	(47)	22.06.2005
(97)	EP 1334757	(47)	15.06.2005	(97)	EP 1391385	(47)	29.06.2005
(97)	EP 1334817	(47)	08.06.2005	(97)	EP 1392457	(47)	08.06.2005
(97)	EP 1334853	(47)	08.06.2005	(97)	EP 1393809	(47)	15.06.2005
(97)	EP 1335152	(47)	01.06.2005	(97)	EP 1393828	(47)	29.06.2005
(97)	EP 1336344	(47)	01.06.2005	(97)	EP 1394299	(47)	08.06.2005
(97)	EP 1336402	(47)	29.06.2005	(97)	EP 1396274	(47)	29.06.2005
(97)	EP 1336569	(47)	01.06.2005	(97)	EP 1396367	(47)	22.06.2005
(97)	EP 1336583	(47)	15.06.2005	(97)	EP 1398099	(47)	15.06.2005
(97)	EP 1338449	(47)	22.06.2005	(97)	EP 1398246	(47)	08.06.2005
(97)	EP 1338621	(47)	01.06.2005	(97)	EP 1398279	(47)	29.06.2005
(97)	EP 1338690	(47)	08.06.2005	(97)	EP 1402865	(47)	22.06.2005
(97)	EP 1340461	(47)	29.06.2005	(97)	EP 1403106	(47)	29.06.2005
(97)	EP 1340603	(47)	15.06.2005	(97)	EP 1403278	(47)	08.06.2005
(97)	EP 1342471	(47)	08.06.2005	(97)	EP 1404469	(47)	29.06.2005
(97)	EP 1342635	(47)	01.06.2005	(97)	EP 1404720	(47)	22.06.2005
(97)	EP 1342656	(47)	29.06.2005	(97)	EP 1404946	(47)	15.06.2005
(97)	EP 1344450	(47)	08.06.2005	(97)	EP 1405701	(47)	22.06.2005
(97)	EP 1345403	(47)	15.06.2005	(97)	EP 1405762	(47)	15.06.2005
(97)	EP 1345484	(47)	08.06.2005	(97)	EP 1405971	(47)	29.06.2005
(97)	EP 1346672	(47)	08.06.2005	(97)	EP 1406180	(47)	15.06.2005
(97)	EP 1346750	(47)	01.06.2005	(97)	EP 1407182	(47)	08.06.2005
(97)	EP 1346860	(47)	15.06.2005	(97)	EP 1408460	(47)	08.06.2005
(97)	EP 1347181	(47)	01.06.2005	(97)	EP 1408943	(47)	29.06.2005
(97)	EP 1347207	(47)	15.06.2005	(97)	EP 1408977	(47)	15.06.2005
(97)	EP 1348360	(47)	29.06.2005	(97)	EP 1409898	(47)	29.06.2005
(97)	EP 1348407	(47)	01.06.2005	(97)	EP 1410823	(47)	29.06.2005
(97)	EP 1348449	(47)	15.06.2005	(97)	EP 1411166	(47)	22.06.2005
(97)	EP 1348582	(47)	29.06.2005	(97)	EP 1411362	(47)	29.06.2005
(97)	EP 1348649	(47)	29.06.2005	(97)	EP 1411647	(47)	08.06.2005
(97)	EP 1349400	(47)	08.06.2005	(97)	EP 1412908	(47)	22.06.2005
(97)	EP 1350455	(47)	01.06.2005	(97)	EP 1413430	(47)	22.06.2005
(97)	EP 1350663	(47)	01.06.2005	(97)	EP 1414511	(47)	15.06.2005
(97)	EP 1352875	(47)	29.06.2005	(97)	EP 1414613	(47)	15.06.2005
(97)	EP 1353296	(47)	08.06.2005	(97)	EP 1414759	(47)	08.06.2005
(97)	EP 1353394	(47)	29.06.2005	(97)	EP 1414937	(47)	08.06.2005
(97)	EP 1354591	(47)	15.06.2005	(97)	EP 1415158	(47)	15.06.2005
(97)	EP 1354639	(47)	08.06.2005	(97)	EP 1415214	(47)	22.06.2005
(97)	EP 1354667	(47)	01.06.2005	(97)	EP 1416785	(47)	22.06.2005
(97)	EP 1354773	(47)	29.06.2005	(97)	EP 1417097	(47)	22.06.2005
(97)	EP 1354790	(47)	29.06.2005	(97)	EP 1418140	(47)	29.06.2005
(97)	EP 1354828	(47)	01.06.2005	(97)	EP 1418956	(47)	29.06.2005
(97)	EP 1354860	(47)	29.06.2005	(97)	EP 1419163	(47)	15.06.2005
(97)	EP 1354863	(47)	08.06.2005	(97)	EP 1419185	(47)	08.06.2005
(97)	EP 1355100	(47)	29.06.2005	(97)	EP 1419226	(47)	22.06.2005
(97)	EP 1355233	(47)	29.06.2005	(97)	EP 1419304	(47)	08.06.2005
(97)	EP 1356989	(47)	08.06.2005	(97)	EP 1419681	(47)	29.06.2005
(97)	EP 1357325	(47)	29.06.2005	(97)	EP 1419719	(47)	22.06.2005
(97)	EP 1357350	(47)	29.06.2005	(97)	EP 1420187	(47)	29.06.2005
(97)	EP 1359331	(47)	01.06.2005	(97)	EP 1420888	(47)	08.06.2005
(97)	EP 1360124	(47)	01.06.2005	(97)	EP 1420959	(47)	29.06.2005
(97)	EP 1361384	(47)	15.06.2005	(97)	EP 1421093	(47)	29.06.2005
(97)	EP 1362785	(47)	29.06.2005	(97)	EP 1421300	(47)	29.06.2005
(97)	EP 1363362	(47)	29.06.2005	(97)	EP 1421303	(47)	08.06.2005
(97)	EP 1363452	(47)	15.06.2005	(97)	EP 1421600	(47)	22.06.2005
(97)	EP 1364910	(47)	29.06.2005	(97)	EP 1421674	(47)	29.06.2005
(97)	EP 1364978	(47)	01.06.2005	(97)	EP 1421995	(47)	08.06.2005
(97)	EP 1369144	(47)	29.06.2005	(97)	EP 1423450	(47)	22.06.2005
(97)	EP 1370046	(47)	29.06.2005	(97)	EP 1423618	(47)	08.06.2005
(97)	EP 1371552	(47)	08.06.2005	(97)	EP 1423742	(47)	08.06.2005
(97)	EP 1371951	(47)	01.06.2005	(97)	EP 1423746	(47)	15.06.2005
(97)	EP 1375249	(47)	08.06.2005	(97)	EP 1424384	(47)	08.06.2005
(97)	EP 1376721	(47)	01.06.2005	(97)	EP 1425191	(47)	15.06.2005
(97)	EP 1378415	(47)	15.06.2005	(97)	EP 1425216	(47)	22.06.2005
(97)	EP 1378693	(47)	08.06.2005	(97)	EP 1425333	(47)	22.06.2005
(97)	EP 1378740	(47)	01.06.2005	(97)	EP 1426118	(47)	08.06.2005

(97)	EP 1426646	(47)	08.06.2005	(97)	EP 1448576	(47)	15.06.2005
(97)	EP 1427284	(47)	08.06.2005	(97)	EP 1449613	(47)	29.06.2005
(97)	EP 1427302	(47)	08.06.2005	(97)	EP 1449765	(47)	22.06.2005
(97)	EP 1427864	(47)	08.06.2005	(97)	EP 1450637	(47)	29.06.2005
(97)	EP 1427952	(47)	22.06.2005	(97)	EP 1450686	(47)	22.06.2005
(97)	EP 1428453	(47)	15.06.2005	(97)	EP 1450808	(47)	15.06.2005
(97)	EP 1428619	(47)	15.06.2005	(97)	EP 1450906	(47)	15.06.2005
(97)	EP 1428708	(47)	29.06.2005	(97)	EP 1450974	(47)	15.06.2005
(97)	EP 1429601	(47)	22.06.2005	(97)	EP 1451088	(47)	15.06.2005
(97)	EP 1429879	(47)	29.06.2005	(97)	EP 1451792	(47)	08.06.2005
(97)	EP 1430161	(47)	15.06.2005	(97)	EP 1451838	(47)	15.06.2005
(97)	EP 1430165	(47)	08.06.2005	(97)	EP 1452280	(47)	15.06.2005
(97)	EP 1430220	(47)	15.06.2005	(97)	EP 1452559	(47)	08.06.2005
(97)	EP 1430391	(47)	15.06.2005	(97)	EP 1453178	(47)	15.06.2005
(97)	EP 1430403	(47)	29.06.2005	(97)	EP 1453820	(47)	01.06.2005
(97)	EP 1430406	(47)	08.06.2005	(97)	EP 1453898	(47)	08.06.2005
(97)	EP 1430574	(47)	15.06.2005	(97)	EP 1453941	(47)	29.06.2005
(97)	EP 1430822	(47)	15.06.2005	(97)	EP 1454122	(47)	08.06.2005
(97)	EP 1431047	(47)	08.06.2005	(97)	EP 1454572	(47)	08.06.2005
(97)	EP 1432270	(47)	25.05.2005	(97)	EP 1455787	(47)	22.06.2005
(97)	EP 1432337	(47)	15.06.2005	(97)	EP 1456000	(47)	08.06.2005
(97)	EP 1432518	(47)	15.06.2005	(97)	EP 1456060	(47)	08.06.2005
(97)	EP 1432535	(47)	01.06.2005	(97)	EP 1456122	(47)	29.06.2005
(97)	EP 1432835	(47)	08.06.2005	(97)	EP 1456862	(47)	15.06.2005
(97)	EP 1433685	(47)	29.06.2005	(97)	EP 1457099	(47)	08.06.2005
(97)	EP 1433686	(47)	15.06.2005	(97)	EP 1457271	(47)	22.06.2005
(97)	EP 1434466	(47)	15.06.2005	(97)	EP 1458448	(47)	29.06.2005
(97)	EP 1434918	(47)	22.06.2005	(97)	EP 1458590	(47)	29.06.2005
(97)	EP 1434951	(47)	08.06.2005	(97)	EP 1458609	(47)	08.06.2005
(97)	EP 1435021	(47)	15.06.2005	(97)	EP 1459634	(47)	08.06.2005
(97)	EP 1435937	(47)	15.06.2005	(97)	EP 1461191	(47)	29.06.2005
(97)	EP 1436046	(47)	08.06.2005	(97)	EP 1461886	(47)	29.06.2005
(97)	EP 1436190	(47)	08.06.2005	(97)	EP 1462243	(47)	01.06.2005
(97)	EP 1436282	(47)	22.06.2005	(97)	EP 1462367	(47)	01.06.2005
(97)	EP 1436529	(47)	15.06.2005	(97)	EP 1462409	(47)	08.06.2005
(97)	EP 1437031	(47)	29.06.2005	(97)	EP 1463623	(47)	08.06.2005
(97)	EP 1437487	(47)	08.06.2005	(97)	EP 1464092	(47)	15.06.2005
(97)	EP 1437753	(47)	08.06.2005	(97)	EP 1464285	(47)	01.06.2005
(97)	EP 1437874	(47)	08.06.2005	(97)	EP 1466113	(47)	29.06.2005
(97)	EP 1438167	(47)	29.06.2005	(97)	EP 1467495	(47)	22.06.2005
(97)	EP 1438815	(47)	29.06.2005	(97)	EP 1468635	(47)	22.06.2005
(97)	EP 1439754	(47)	22.06.2005	(97)	EP 1468701	(47)	08.06.2005
(97)	EP 1439831	(47)	15.06.2005	(97)	EP 1468891	(47)	08.06.2005
(97)	EP 1439953	(47)	29.06.2005	(97)	EP 1469960	(47)	15.06.2005
(97)	EP 1440075	(47)	08.06.2005	(97)	EP 1470024	(47)	22.06.2005
(97)	EP 1440297	(47)	08.06.2005	(97)	EP 1470620	(47)	15.06.2005
(97)	EP 1440905	(47)	29.06.2005	(97)	EP 1471612	(47)	15.06.2005
(97)	EP 1441658	(47)	08.06.2005	(97)	EP 1471996	(47)	15.06.2005
(97)	EP 1441769	(47)	08.06.2005	(97)	EP 1472006	(47)	08.06.2005
(97)	EP 1441817	(47)	29.06.2005	(97)	EP 1472264	(47)	15.06.2005
(97)	EP 1441931	(47)	22.06.2005	(97)	EP 1472920	(47)	29.06.2005
(97)	EP 1442088	(47)	01.06.2005	(97)	EP 1474154	(47)	15.06.2005
(97)	EP 1442235	(47)	29.06.2005	(97)	EP 1474216	(47)	29.06.2005
(97)	EP 1442308	(47)	08.06.2005	(97)	EP 1474224	(47)	29.06.2005
(97)	EP 1443227	(47)	15.06.2005	(97)	EP 1474490	(47)	08.06.2005
(97)	EP 1443948	(47)	29.06.2005	(97)	EP 1474789	(47)	08.06.2005
(97)	EP 1443975	(47)	29.06.2005	(97)	EP 1474877	(47)	22.06.2005
(97)	EP 1443978	(47)	22.06.2005	(97)	EP 1474928	(47)	08.06.2005
(97)	EP 1444040	(47)	29.06.2005	(97)	EP 1476274	(47)	08.06.2005
(97)	EP 1444056	(47)	08.06.2005	(97)	EP 1476401	(47)	15.06.2005
(97)	EP 1444244	(47)	29.06.2005	(97)	EP 1476406	(47)	22.06.2005
(97)	EP 1444749	(47)	29.06.2005	(97)	EP 1476534	(47)	29.06.2005
(97)	EP 1445196	(47)	15.06.2005	(97)	EP 1476620	(47)	15.06.2005
(97)	EP 1445239	(47)	22.06.2005	(97)	EP 1476854	(47)	22.06.2005
(97)	EP 1445528	(47)	15.06.2005	(97)	EP 1476918	(47)	15.06.2005
(97)	EP 1446197	(47)	29.06.2005	(97)	EP 1477432	(47)	22.06.2005
(97)	EP 1446270	(47)	08.06.2005	(97)	EP 1478409	(47)	08.06.2005
(97)	EP 1446275	(47)	29.06.2005	(97)	EP 1478532	(47)	08.06.2005
(97)	EP 1446858	(47)	15.06.2005	(97)	EP 1478843	(47)	08.06.2005
(97)	EP 1447501	(47)	29.06.2005	(97)	EP 1479221	(47)	08.06.2005
(97)	EP 1447789	(47)	22.06.2005	(97)	EP 1480738	(47)	15.06.2005
(97)	EP 1448084	(47)	08.06.2005	(97)	EP 1480892	(47)	22.06.2005
(97)	EP 1448134	(47)	08.06.2005	(97)	EP 1482785	(47)	22.06.2005
(97)	EP 1448423	(47)	08.06.2005	(97)	EP 1483108	(47)	29.06.2005
(97)	EP 1448434	(47)	22.06.2005	(97)	EP 1483274	(47)	08.06.2005
(97)	EP 1448464	(47)	22.06.2005	(97)	EP 1483541	(47)	29.06.2005
(97)	EP 1448560	(47)	15.06.2005	(97)	EP 1485021	(47)	22.06.2005
(97)	EP 1448574	(47)	15.06.2005	(97)	EP 1485352	(47)	29.06.2005

(97)	EP 1485664	(47)	29.06.2005
(97)	EP 1485740	(47)	22.06.2005
(97)	EP 1487258	(47)	29.06.2005
(97)	EP 1487652	(47)	29.06.2005
(97)	EP 1489016	(47)	29.06.2005
(97)	EP 1490006	(47)	08.06.2005
(97)	EP 1490019	(47)	08.06.2005
(97)	EP 1490526	(47)	15.06.2005
(97)	EP 1492637	(47)	08.06.2005
(97)	EP 1492639	(47)	29.06.2005
(97)	EP 1495288	(47)	15.06.2005
(97)	EP 1510248	(47)	08.06.2005

Zveřejněné překlady evropských patentových spisů

U následujících udělených evropských patentů s účinky pro Českou republiku byl majitelem předložen překlad patentového spisu do českého jazyka (§ 35c odst. 2 až 4 zákona č. 527/1990 Sb., v platném znění). Údaje jsou řazeny vzestupně podle čísel evropských patentů.

(97)	EP 1277746	(72)	Werkshagen, Bernd, 58579 Schalksmühle, DE
(47)	11.05.2005		Quardt, Dirk, Dipl.-Ing., 58638 Iserlohn, DE
(97)	22.01.2003		Wasserführ, Friedel, Dipl.-Ing., 51688 Wipperfürth, DE
(51)	C 07 D 295/08, C 07 D 239/42, A 61 K 31/496, A 61 P 9/00, A 61 P 25/00, A 61 P 41/00, C 07 D 295/14, C 07 D 239/50		Spelsberg, Holger, Dipl.-Ing., 58509 Lüdenscheid, DE
(96)	16.07.2002	(54)	Schmidt, Wieland, Dipl.-Ing., 58553 Halver, DE
(96)	02291784.3		Schulte, Hans, 58553 Halver, DE
(73)	Les Laboratoires Servier, 92200 Neuilly-sur-Seine, FR		Připojovací a spojovací svorkovnice
(72)	Labidalle, Serge, 31120 Pinsaguel, FR	(32)	27.08.2001, 10.09.2001, 07.11.2001
	Tillement, Jean-Paul, 77590 Bois le Roi, FR	(31)	2001/10140959, 2001/10144525, 2001/10154239
	Testa, Bernard, 1005 Lausanne, CH	(33)	DE, DE, DE
	Cecchelli, Roméo, 59650 Villeneuve d'Ascq, FR	(74)	Čermák Hořejš Myslíl a spol., JUDr. Karel Čermák, advokát, Národní 32, Praha 1, 11000
	Le Ridant, Alain, 92200 Neuilly sur Seine, FR		
	Harpey, Catherine, 75016 Paris, FR	(97)	EP 1295740
	Spedding, Michael, 78110 Le Vesinet, FR	(47)	30.03.2005
	Schenker, Esther, 75017 Paris, FR	(97)	26.03.2003
(54)	Deriváty N-benzylpiperazinu, způsob jejich přípravy a farmaceutické kompozice s jejich obsahem	(51)	B 60 H 1/02
(32)	16.07.2001	(96)	30.07.2002
(31)	2001/0109454	(96)	02017095.7
(33)	FR	(73)	Behr GmbH & Co. KG, 70469 Stuttgart, DE
(74)	ROTT, RŮŽIČKA & GUTTMANN Patentová, známková a advokátní kancelář, Ing. Ivana Jirotková, Nad Štolou 12, Praha 7, 17000	(72)	Banzhaf, Matthias, Dipl.-Ing., 74074 Heilbronn, DE
			Glaser, Markus, 71067 Sindelfingen, DE
			Schmidt, Michael, 76133 Karlsruhe, DE
			Seeger, Andreas, 73773 Aichwald, DE
			Weinbrenner, Markus, Dipl.-Ing., 70499 Stuttgart, DE
		(54)	Okruh chladicí kapaliny
		(32)	20.09.2001
		(31)	2001/10146346
		(33)	DE
		(74)	Čermák Hořejš Myslíl a spol., JUDr. Karel Čermák, advokát, Národní 32, Praha 1, 11000
(97)	EP 1285606	(97)	EP 1302205
(47)	09.03.2005	(47)	30.03.2005
(97)	26.02.2003	(97)	16.04.2003
(51)	A 47 C 20/04, A 47 C 20/08	(51)	A 61 K 31/7048, A 61 K 9/22
(96)	26.07.2002	(96)	01.10.2002
(96)	02016716.9	(96)	02256823.2
(73)	Recticel Schlafkomfort GmbH, 59439 Holzwickede, DE	(73)	Ind-Swift Limited, Chandigarh - 160 002, IN
(72)	Lindemann, Thomas, 58638 Iserlohn, DE	(72)	Wadhwa, Hardeep, Panchkula, Haryana, IN
(54)	Zvedací mechanismus pro motoricky přestavitelný lůžkový rám	(54)	Formulace s řízeným uvolňováním obsahující citrátovou sůl makrolidu
(32)	23.08.2001	(32)	01.10.2001, 01.10.2001
(31)	2001/20113953/U	(31)	2001/DE20011018, 2001/DE20011019
(33)	DE	(33)	IN, IN
(74)	UNIPATENT, Ing. Jiří Chlustina, Jana Masaryka 43-47, Praha 2, 12000	(74)	Čermák Hořejš Myslíl a spol., JUDr. Karel Čermák, advokát, Národní 32, Praha 1, 11000
(97)	EP 1289069	(97)	EP 1313339
(47)	13.04.2005	(47)	18.05.2005
(97)	05.03.2003	(97)	21.05.2003
(51)	H 01 R 9/24, H 01 R 13/46	(51)	H 04 Q 7/36
(96)	15.08.2002	(96)	23.10.2002
(96)	02018344.8		
(73)	Günther Spelsberg GmbH & Co. KG, 58579 Schalksmühle, DE		

(96) 02380217.6
 (73) Telefonica, S.A., 28013 Madrid, ES
 (72) Marino Aunon, Jesus, 28020 Madrid, ES
 Ruiz Aragon, Pilar, 28020 Madrid, ES
 Fillmore, David, 28020 Madrid, ES
 (54) **Rádiové signální zařízení UMTS**
 (32) 23.10.2001
 (31) 2001/200102344
 (33) ES
 (74) Čermák Hořejš Myslíl a spol., JUDr. Karel Čermák,
 advokát, Národní 32, Praha 1, 11000

(97) **EP 1323368**
 (47) 22.06.2005
 (97) 02.07.2003
 (51) A 47 K 3/00, A 47 K 3/02, A 47 K 3/40, B 29 C 33/42
 (96) 21.12.2002
 (96) 02028685.2
 (73) Hüppe GmbH & Co., D-26160 Bad Zwischenahn, DE
 (72) Pilster, Bernd, 28205 Bremen, DE
 Rolfes, Wilhelm, 49681 Garrel, DE
 Heinen, Olaf, 26180 Rastede, DE
 Eggers, Burghardt, 26160 Bad Zwischenahn, DE
 Brandt, Wolfgang, 26655 Ocholt, DE
 (54) **Způsob a tvarovací přípravek pro výrobu vanových těles**
 (32) 28.12.2001, 23.02.2002
 (31) 2001/10164026, 2002/10207927
 (33) DE, DE
 (74) PATENTSERVIS Praha a.s., Jivenská 1273/1, Praha 4,
 14021

(97) **EP 1331693**
 (47) 08.06.2005
 (97) 30.07.2003
 (51) H 01 R 4/36, H 01 R 31/08
 (96) 09.01.2003
 (96) 03000305.7
 (73) Weidmüller Interface GmbH & Co., 32760 Detmold, DE
 (72) Ude, Jürgen, 64747 Breuberg, DE
 Steinmetz, Klaus, 65439 Flörsheim, DE
 (54) **Připojovací svorková lišta**
 (32) 24.01.2002
 (31) 2002/20200973/U
 (33) DE
 (74) Společná advokátní kancelář Všetečka Zelený Švorčík
 Kalenský a partneři, JUDr. Otakar Švorčík, Hálkova 2,
 Praha 2, 12000

(97) **EP 1336516**
 (47) 11.05.2005
 (97) 20.08.2003
 (51) B 60 H 1/00
 (96) 03.02.2003
 (96) 03002294.1
 (73) VALEO CLIMATE CONTROL CORPORATION, Auburn
 Hills, Michigan 48326, US
 (72) Demeniuk, Lawrence Paul, Michigan, 48314, US
 (54) **Otočná posuvná dvířka pro ventilační systém**
 (32) 13.02.2002
 (31) 2002/73127
 (33) US
 (74) Společná advokátní kancelář Všetečka Zelený Švorčík
 Kalenský a partneři, JUDr. Miloš Všetečka, Hálkova 2,
 Praha 2, 12000

(97) **EP 1340709**
 (47) 06.04.2005
 (97) 03.09.2003
 (51) B 66 F 7/06, B 62 D 65/00
 (96) 20.11.2002

(96) 02025922.2
 (73) TMS Produktionssysteme GmbH, 4031 Linz, AT
 (72) Weiss, Lothar, 4050 Traun, AT
 (54) **Dopravní zařízení pro dopravu konstrukčních dílů**
 (32) 03.07.2002
 (31) 2002/02014709
 (33) EP
 (74) Čermák Hořejš Myslíl a spol., JUDr. Karel Čermák,
 advokát, Národní 32, Praha 1, 11000

(97) **EP 1340846**
 (47) 22.12.2004
 (97) 03.09.2003
 (51) D 03 D 47/30
 (96) 14.02.2003
 (96) 03003373.2
 (73) LINDAUER DORNIER GESELLSCHAFT M.B.H, 88129
 Lindau, DE
 (72) Wahhoud, Adnan, Dr., 88131 Lindau, DE
 Armbrust, Matthias, 88239 Wangen, DE
 (54) **Způsob splétání nespletených nebo částečně spletených útkových přízí a tkací stroj k provádění tohoto způsobu**
 (32) 01.03.2002
 (31) 2002/10209278
 (33) DE
 (74) Čermák Hořejš Myslíl a spol., JUDr. Karel Čermák,
 advokát, Národní 32, Praha 1, 11000

(97) **EP 1350607**
 (47) 18.05.2005
 (97) 08.10.2003
 (51) B 27 B 17/08
 (96) 27.02.2003
 (96) 03004194.1
 (73) TTS Tooltechnic Systems AG & Co. KG, 73240
 Wendlingen, DE
 (72) Kirchner, Manfred, 73272 Neidlingen, DE
 (54) **Řetězová pila**
 (32) 03.04.2002
 (31) 2002/10214585
 (33) DE
 (74) Čermák Hořejš Myslíl a spol., JUDr. Karel Čermák,
 advokát, Národní 32, Praha 1, 11000

(97) **EP 1352821**
 (47) 09.03.2005
 (97) 15.10.2003
 (51) B 62 K 15/00
 (96) 23.01.2003
 (96) 03001347.8
 (73) Chao, Hung-Chang, Taipei, TW
 (72) Chao, Hung-Chang, Taipei, TW
 (54) **Roztažný bicykl**
 (32) 09.04.2002
 (31) 2002/02116476
 (33) CN
 (74) A. Holas & partner Patentová a známková kancelář, Ing.
 Antonín Holas, Křížová 4, Brno, 60300

(97) **EP 1353420**
 (47) 23.03.2005
 (97) 15.10.2003
 (51) H 01 R 43/45, H 01 R 4/18
 (96) 08.04.2003
 (96) 03008181.4
 (73) Weidmüller Interface GmbH & Co., 32760 Detmold, DE
 (72) Herzog, Armin, 32760 Detmold, DE
 Drewes, Martin, 33098 Paderborn, DE
 (54) **Lemovací zařízení**
 (32) 10.04.2002

(31) 2002/20205557/U
 (33) DE
 (74) Čermák Hořejš Myslíl a spol., JUDr. Karel Čermák,
 advokát, Národní 32, Praha 1, 11000

(74) Společná advokátní kancelář Všečeka Zelený Švorčík
 Kalenský a partneři, JUDr. Miloš Všečeka, Hálkova 2,
 Praha 2, 12000

(97) **EP 1361325**
 (47) 02.02.2005
 (97) 12.11.2003
 (51) E 05 B 65/20, H 01 H 13/14, E 05 B 65/12
 (96) 27.03.2003
 (96) 03006967.8
 (73) HUF HÜLSBECK & FÜRST GMBH & CO. KG, 42551
 Velbert, DE
 (72) Spies, Wolfgang Uwe, 42781 Haan, DE
 (54) **Ovladač pro závěry na vozidlech**
 (32) 27.04.2002
 (31) 2002/10218915
 (33) DE
 (74) Společná advokátní kancelář Všečeka Zelený Švorčík
 Kalenský a partneři, JUDr. Petr Kalenský, Hálkova 2,
 Praha 2, 12000

(97) **EP 1376785**
 (47) 04.05.2005
 (97) 02.01.2004
 (51) H 01 R 39/38
 (96) 14.02.2003
 (96) 03003370.8
 (73) ROBERT BOSCH GMBH, 70442 Stuttgart, DE
 (72) Ruhbach, Lars, 31199 Diekholzen, DE
 Wessels, Siegbert, 31141 Hildesheim, DE
 (54) **Způsob vkládání předem sestavené desky s kartáči do
 elektrických strojů a pomocný úložný přípravek k
 provádění tohoto způsobu**
 (32) 28.06.2002
 (31) 2002/10229199
 (33) DE
 (74) Čermák Hořejš Myslíl a spol., JUDr. Jan Matějka, Národní
 32, Praha 1, 11000

(97) **EP 1371311**
 (47) 16.03.2005
 (97) 17.12.2003
 (51) A 47 J 31/06
 (96) 12.06.2003
 (96) 03076833.7
 (73) Sara Lee/DE N.V., 3532 AA Utrecht, NL
 (72) Brouwer, Gustaaf Frans, 3862 KC Nijkerk, NL
 van der Pluijm, Antonius Cornelis Hubertus, 5614 BD
 Eindhoven, NL
 (54) **Zařízení pro přípravu nápoje vhodné pro spotřebu s ...**
 (32) 12.06.2002
 (31) 2002/1020833
 (33) NL
 (74) PATENTSERVIS Praha a.s., Jivenská 1273/1, Praha 4,
 14021

(97) **EP 1384559**
 (47) 16.03.2005
 (97) 28.01.2004
 (51) B 27 N 7/00
 (96) 22.07.2002
 (96) 02016411.7
 (73) Fritz Egger GmbH & Co, 3105 Unterradlberg, AT
 (72) Reiter, Bruno, 6380 St. Johann i.Tirol, AT
 (54) **Dřevotřísková deska se zhutnělou okrajovou hranou**
 (74) Čermák Hořejš Myslíl a spol., JUDr. Karel Čermák,
 advokát, Národní 32, Praha 1, 11000

(97) **EP 1371791**
 (47) 09.03.2005
 (97) 17.12.2003
 (51) E 04 B 1/344, E 04 B 7/16
 (96) 05.06.2003
 (96) 03012758.3
 (73) Wessmann, Georg, 49811 Lingen, DE
 (72) Wessmann, Georg, 49811 Lingen, DE
 (54) **Pohyblivý, výškově nastavitelný rozkládací
 velkoprostorový objekt s posouvatelnou horizontálně
 nastavitelnou dělenou střechou**
 (32) 12.06.2002
 (31) 2002/20209162/U
 (33) DE
 (74) Společná advokátní kancelář Všečeka Zelený Švorčík
 Kalenský a partneři, JUDr. Miloš Všečeka, Hálkova 2,
 Praha 2, 12000

(97) **EP 1393994**
 (47) 19.01.2005
 (97) 03.03.2004
 (51) B 60 R 21/20
 (96) 05.08.2003
 (96) 03017882.6
 (73) Peguform GmbH, Bötzingen, DE
 (72) Knöller, Ralph, 79331 Teningen, DE
 Popp, Gerald, 79244 Münstertal, DE
 Thalgot, Didier, 67150 Gerstheim, FR
 (54) **Kryt airbagu s vyztužením z plastového lehkého
 konstrukčního dílu**
 (32) 22.08.2002
 (31) 2002/10239261
 (33) DE
 (74) Čermák Hořejš Myslíl a spol., JUDr. Karel Čermák,
 advokát, Národní 32, Praha 1, 11000

(97) **EP 1375076**
 (47) 04.05.2005
 (97) 02.01.2004
 (51) B 25 D 16/00, B 25 D 11/06
 (96) 19.06.2003
 (96) 03013878.8
 (73) Black & Decker Inc., Newark Delaware 19711, US
 (72) Droste, Manfred, 65555 Limburg-Offheim, DE
 (54) **Nárazové kladivo**
 (32) 26.06.2002
 (31) 2002/0214772
 (33) GB

(97) **EP 1401668**
 (47) 25.05.2005
 (97) 31.03.2004
 (51) B 60 H 1/00
 (96) 01.07.2002
 (96) 02782444.0
 (73) DENSO THERMAL SYSTEMS S.p.A., 10046 Poirino
 (Torino), IT
 (72) PUGLIESE, Vincenzo, I-10046 Poirino (Torino), IT
 (54) **Řídicí systém prostředí v oddělení pro cestující v
 motorovém vozidle**
 (32) 04.07.2001
 (31) 2001/TO20010646
 (33) IT
 (86) PCT/EP2002/007241
 (87) WO 2003/004291
 (74) PATENTSERVIS Praha a.s., Jivenská 1273/1, Praha 4,
 14021

-
- (97) **EP 1406590**
 (47) 27.04.2005
 (97) 14.04.2004
 (51) A 61 K 9/00, A 61 K 9/58, A 61 K 9/60, A 61 L 2/08, B 65 B 55/00
 (96) 17.07.2002
 (96) 02754897.3
 (73) Veritas AG, 63558 Gelnhausen, DE
 (72) LUDWIG, Hans-Josef, 63571 Gelnhausen-Meerholz, DE
 HEMMER, Bernd, 56179 Vallendar, DE
 MERTENS, Wilfried, 98646 Gleichamberg, DE
 (54) **Způsob výroby výrobků z polymerních látek s medikamentózním depotním účinkem**
 (32) 19.07.2001
 (31) 2001/10135144
 (33) DE
 (86) PCT/EP2002/007938
 (87) WO 2003/007911
 (74) Čermák Hořejš Myslíl a spol., JUDr. Karel Čermák, advokát, Národní 32, Praha 1, 11000
-
- (97) **EP 1406898**
 (47) 06.04.2005
 (97) 14.04.2004
 (51) C 07 D 417/12, C 07 D 263/56, C 07 D 277/64, C 07 D 413/12, C 07 D 413/04, C 07 D 271/06, C 07 D 417/14, C 07 D 413/14, A 61 K 31/496, A 61 P 9/00, A 61 P 3/10
 (96) 18.07.2002
 (96) 02756522.5
 (73) CV THERAPEUTICS, INC., Palo Alto, CA 94304, US
 IBRAHIM, Prabha, Mountain View, CA 94040, US
 SHENK, Kevin, Palo Alto, CA 94306, US
 ELZEIN, Elfatih, Fremont, CA 94555, US
 PALLE, Venkata, DLF-Phase II Gurgaon 122001, IN
 ZABLOCKI, Jeff, Mountain View, CA 94040, US
 REHDER, Kenneth, Durham, NC 27705, US
 (54) **Substituované sloučeniny piperazinu a jejich použití jako inhibitory oxidace mastných kyselin**
 (32) 19.07.2001
 (31) 2001/306621/P
 (33) US
 (86) PCT/US2002/022897
 (87) WO 2003/008411
 (74) Čermák Hořejš Myslíl a spol., JUDr. Karel Čermák, advokát, Národní 32, Praha 1, 11000
-
- (97) **EP 1408977**
 (47) 15.06.2005
 (97) 30.01.2003
 (51) A 61 K 31/501, A 61 K 45/00, A 61 K 31/403, A 61 K 31/138, A 61 P 9/04
 (96) 04.07.2002
 (96) 02743321.8
 (73) ORION CORPORATION, 02200 Espoo, FI
 (72) PÖDER, Pentti, FIN-02210 Espoo, FI
 HAIKALA, Heimo, FIN-02180 Espoo, FI
 (54) **Kombinační terapie pro léčení srdečního svalu**
 (32) 04.07.2001
 (31) 2001/20011464
 (33) FI
 (86) PCT/FI2002/000606
 (87) WO 2003/007962
 (74) Společná advokátní kancelář Všetečka Zelený Švorčík Kalenský a partneři, JUDr. Petr Kalenský, Hálkova 2, Praha 2, 12000
-
- (97) **EP 1416116**
 (47) 20.04.2005
 (97) 06.05.2004
 (51) E 06 B 11/08
 (96) 07.10.2003
-
- (96) 03103712.0
 (73) Karl Gotschlich Maschinenbau Ges.m.b.H, 1210 Wien, AT
 (72) Wotke, Andreas, 1210, Wien, AT
 (54) **Otočná závora**
 (32) 09.10.2002
 (31) 2002/67102/U
 (33) AT
 (74) Společná advokátní kancelář Všetečka Zelený Švorčík Kalenský a partneři, JUDr. Miloš Všetečka, Hálkova 2, Praha 2, 12000
-
- (97) **EP 1417059**
 (47) 15.12.2004
 (97) 12.05.2004
 (51) B 22 C 1/00, B 22 D 45/00, B 22 C 9/12, B 22 C 1/02, B 22 C 9/02
 (96) 13.08.2002
 (96) 02767378.9
 (73) Climarotec Gesellschaft für raumklimatische Spezialanlagen mbH, 61350 Bad Homburg, DE
 (72) DIERSSSEN, Gustav, 61350 Bad Homburg, DE
 (54) **Způsob a forma na lítí kovů pro redukovaní emisí škodlivých látek ve slévárenských provozech**
 (32) 14.08.2001
 (31) 2001/10139801
 (33) DE
 (86) PCT/EP2002/009078
 (87) WO 2003/015956
 (74) KANIA, SEDLÁK, SMOLA Patentová a známková kancelář, Ing. Zdeněk Sedlák, Mendlovo nám. 1a, Brno, 60300
-
- (97) **EP 1419623**
 (47) 16.03.2005
 (97) 19.05.2004
 (51) H 04 L 12/56
 (96) 19.08.2002
 (96) 02758475.4
 (73) Siemens Aktiengesellschaft, 80333 München, DE
 (72) RAJI, Fariba, A-1200 Wien, AT
 SCHNIEDENHARN, Jörg, 13587 Berlin, DE
 MEILING, Axel, 13597 Berlin, DE
 (54) **Přenos datových paketů v rádiovém komunikačním systému při využití společného procesu HARQ (Hybrid Automatic Repeat Request)**
 (32) 22.08.2001
 (31) 2001/10141091
 (33) DE
 (86) PCT/EP2002/009263
 (87) WO 2003/019875
 (74) Čermák Hořejš Myslíl a spol., JUDr. Karel Čermák, advokát, Národní 32, Praha 1, 11000
-
- (97) **EP 1420943**
 (47) 25.05.2005
 (97) 26.05.2004
 (51) B 29 D 30/06
 (96) 19.08.2002
 (96) 02772806.2
 (73) CIMA IMPIANTI S.p.A., I-51100 Pistoia, IT
 GALIGANI, Tiziano, I-51032 Pistoia, IT
 BROGI, Daniele, I-50031 Barberino Mugello, IT
 CAPECCHI, Massimo, I-51100 Pistoia, IT
 (54) **Vulkanizační stroj pro výrobu pláštěů pneumatik pro silniční vozidla a jim podobná**
 (32) 24.08.2001
 (31) 2001/FI20010160
 (33) IT
 (86) PCT/IT2002/000542
 (87) WO 2003/018301

(74) Společná advokátní kancelář Vsetečka Zelený Švorčík Kalenský a partneři, JUDr. Miloš Vsetečka, Hálkova 2, Praha 2, 12000

(97) **EP 1421115**

(47) 02.03.2005

(97) 26.05.2004

(51) C 07 K 14/725

(96) 30.08.2002

(96) 02755287.6

(73) Avidex Limited, Oxon OX14 4RX, GB

(72) JAKOBSEN, Bent Karsten, Avidex Limited, Oxon OX14 4RX, GB

GLICK, Meir, Stoughton, MA 02072, US

(54) **Rozpustný receptor T-buněk**

(32) 31.08.2001, 16.08.2002, 16.08.2002

(31) 2001/0121187, 2002/0219146, 2002/404182/P

(33) GB, GB, US

(86) PCT/GB2002/003986

(87) WO 2003/020763

(74) KOREJZOVÁ & SPOL. v.o.s., JUDr. Zdeňka Korejzová, Spálená 29, Praha 1, 11000

(97) **EP 1424996**

(47) 27.04.2005

(97) 09.06.2004

(51) A 61 K 9/14, A 61 K 31/46, A 61 P 11/06, A 61 K 9/72

(96) 03.08.2002

(96) 02796206.7

(73) Boehringer Ingelheim Pharma GmbH & Co.KG, 55216 Ingelheim am Rhein, DE

(72) BOECK, Georg, 55122 MAINZ, DE
WALZ, Michael, 55411 BINGEN AM RHEIN, DE

(54) **Způsob výroby prášků pro inhalaci**

(32) 23.08.2001

(31) 2001/10141376

(33) DE

(86) PCT/EP2002/008692

(87) WO 2003/017979

(74) KOREJZOVÁ & SPOL. v.o.s., JUDr. Zdeňka Korejzová, advokátka, Spálená 29, Praha 1, 11000

(97) **EP 1425143**

(47) 16.03.2005

(97) 09.06.2004

(51) B 26 F 1/24, D 04 H 1/00

(96) 03.07.2002

(96) 02764620.7

(73) Corovin GmbH, 31224 Peine, DE

(72) MUTH, Mathias, 65197 Wiesbaden, DE
SODEMANN, Ralf, 31224 Peine, DE
ROY, Indra, CH-5445 Eggenwil, CH

(54) **Zařízení a způsob pro perforování netkaných textilií**

(32) 03.07.2001

(31) 2001/20121445/U

(33) DE

(86) PCT/EP2002/007343

(87) WO 2003/004229

(74) Společná advokátní kancelář Vsetečka Zelený Švorčík Kalenský a partneři, JUDr. Otakar Švorčík, Hálkova 2, Praha 2, 12000

(97) **EP 1427284**

(47) 08.06.2005

(97) 16.06.2004

(51) A 01 N 43/32 // (A 01 N 43/32, A 01 N 47:24, A 01 N 43:88, A 01 N 43:54, A 01 N 37:50)

(96) 03.09.2002

(96) 02776967.8

(73) BASF AKTIENGESELLSCHAFT, 67056 Ludwigshafen, DE

(72) AMMERMANN, Eberhard, 64646 Heppenheim, DE
STIERL, Reinhard, 67251 Freinsheim, DE
LORENZ, Gisela, 67434 Neustadt, DE
STRATHMANN, Siegfried, 67117 Limburgerhof, DE
STAMMLER, Gerd, 69221 Dossenheim, DE
SCHELBERGER, Klaus, 67161 Gönheim, DE
BIRNER, Erich, 67317 Altleiningen, DE
APPEL, Josef, 67112 Mutterstadt, DE

(54) **Fungicidní směsi**

(32) 12.09.2001

(31) 2001/10144991

(33) DE

(86) PCT/EP2002/009835

(87) WO 2003/022053

(74) TRAPLOVÁ HAKR KUBÁT Advokátní a patentová kancelář, Ing. Jan Kubát, Přístavní 24, Praha 7, 17000

(97) **EP 1427767**

(47) 26.01.2005

(97) 16.06.2004

(51) C 08 G 59/00, B 65 D 83/14

(96) 05.09.2002

(96) 02776991.8

(73) Peter Kwasny GmbH, 74831 Gundelsheim, DE

(72) KWASNY, Peter, 8200 Schaffhausen, CH

(54) **Aerosolová nádobka pro stříkání dvousložkovým epoxidovým lakem**

(32) 07.09.2001

(31) 2001/10144133

(33) DE

(86) PCT/EP2002/009918

(87) WO 2003/022903

(74) Čermák Hořejš Myslík a spol., JUDr. Karel Čermák, advokát, Národní 32, Praha 1, 11000

(97) **EP 1429642**

(47) 02.03.2005

(97) 23.06.2004

(51) A 47 B 57/40, A 47 B 96/14

(96) 17.09.2002

(96) 02772310.5

(73) Irega AG, 8808 Pfäffikon, CH

(72) SCHOLZ, Gottfried, 65719 Hofheim-Langenhain, DE

(54) **Regalový systém na uskladnění a archivaci předmětů**

(32) 28.09.2001, 08.12.2001

(31) 2001/10148174, 2001/10160364

(33) DE, DE

(86) PCT/EP2002/010401

(87) WO 2003/028506

(74) PATENTSERVIS Praha a.s., Jivenská 1273/1, Praha 4, 14000

(97) **EP 1429926**

(47) 09.03.2005

(97) 23.06.2004

(51) B 41 J 2/175

(96) 27.08.2002

(96) 02763551.5

(73) Hewlett-Packard Company, Palo Alto, California 94304-1112, US

(72) BROWNING, Robert, N., K., Corvallis, OR 97330, US
DRIGGERS, Matt, G., Vancouver, WA 98684, US
STATHEM, Ralph, L., Lebanon, OR 97355, US
TUCKER, Mark, Daniel, Corvallis, OR 97330, US
MAHONEY, Patrick, G., Philomath, OR 97372, US

(54) **Spojovací obvod**

(32) 28.09.2001

(31) 2001/966593

(33) US

(86) PCT/US2002/027350

(87) WO 2003/029010

- | | |
|---|--|
| <p>(74) Společná advokátní kancelář Vsetečka Zelený Švorčík Kalenský a partneři, JUDr. Miloš Vsetečka, Hálkova 2, Praha 2, 12000</p> | <p>(86) PCT/EP2002/011329
(87) WO 2003/030660
(74) KOREJZOVÁ & SPOL. v.o.s., JUDr. Zdeňka Korejzová, Spálená 29, Praha 1, 11000</p> |
| <p>(97) EP 1430237
(47) 30.03.2005
(97) 23.06.2004
(51) F 16 H 1/00, F 16 H 1/14
(96) 13.09.2002
(96) 02774138.8
(73) Magna Drivetrain AG & Co KG, 8502 Lannach, AT
(72) PARIGGER, Martin, A-8063 Eggersdorf, AT
(54) Zařízení a způsob řízení krouticího momentu přenášeného třecí spojkou
(32) 18.09.2001
(31) 2001/7192001
(33) AT
(86) PCT/AT2002/000265
(87) WO 2003/025422
(74) PATENTSERVIS Praha a.s., Jivenská 1273/1, Praha 4, 14021</p> | <p>(97) EP 1436190
(47) 08.06.2005
(97) 14.07.2004
(51) B 63 B 3/02, F 16 B 5/08, B 23 K 33/00
(96) 03.10.2002
(96) 02767684.0
(73) Intelligent Engineering (Bahamas) Limited, Nassau, BS
(72) WILSON, Howard, Mackenzie, Lymington SO41 8PT, GB
KENNEDY, Stephen, J., Ottawa, Ontario K1Y 0N2, CA
(54) Spojka pro stavební vrstvené deskové členy
(32) 15.10.2001
(31) 2001/0124734
(33) GB
(86) PCT/GB2002/004470
(87) WO 2003/033337
(74) Společná advokátní kancelář Vsetečka Zelený Švorčík Kalenský a partneři, JUDr. Petr Kalenský, Hálkova 2, Praha 2, 12000</p> |
| <p>(97) EP 1432535
(47) 01.06.2005
(97) 13.03.2003
(51) B 09 B 3/00, B 03 B 9/06, C 10 L 5/46
(96) 03.09.2002
(96) 02776975.1
(73) Hartmann, Rudolf, 4460 Gelterkinden, CH
(72) WIDMER, Christian, CH-4102 Binningen, CH
HARTMANN, Rudolf, CH-4460 Gelterkinden, CH
(54) Způsob úpravy odpadních látek a zařízení na úpravu
(32) 03.09.2001
(31) 2001/10142906
(33) DE
(86) PCT/EP2002/009855
(87) WO 2003/020450
(74) ROTT, RŮŽIČKA & GUTTMANN Patentová, známková a advokátní kancelář, Ing. Jiří Andera, Nad Štolou 12, Praha 7, 17000</p> | <p>(97) EP 1438933
(47) 06.04.2005
(97) 21.07.2004
(51) A 61 F 2/36
(96) 16.07.2003
(96) 03016156.6
(73) WALDEMAR LINK GmbH & Co. KG, 22339 Hamburg, DE
(72) Keller, Arnold, 23863 Kayhude, DE
(54) Kyčelní protéza
(32) 17.01.2003
(31) 2003/03001040
(33) EP
(74) PATENTSERVIS Praha a.s., Jivenská 1273/1, Praha 4, 14021</p> |
| <p>(97) EP 1432928
(47) 13.04.2005
(97) 30.06.2004
(51) F 16 D 69/02, B 29 C 59/10, C 04 B 41/00
(96) 12.09.2002
(96) 02798717.1
(73) TMD Friction GmbH, 51381 Leverkusen, DE
(72) HOGENKAMP, Wolfgang, 42885 Remscheid, DE
(54) Způsob a zařízení pro tepelné zpracování polotovaru
(32) 14.09.2001, 05.01.2002
(31) 2001/10145442, 2002/10200240
(33) DE, DE
(86) PCT/EP2002/010259
(87) WO 2003/025416
(74) UNIPATENT, Ing. Jiří Chlustina, Jana Masaryka 43-47, Praha 2, 12000</p> | <p>(97) EP 1439866
(47) 16.03.2005
(47) 28.07.2004
(51) A 61 L 26/00
(96) 16.07.2003
(96) 03755884.8
(73) Advanced Biotechnologies Inc., Silverdale, WA 98383, US
(72) BERLAT, Alvin, Silverdale, WA 98383, US
(54) Povlak na rány
(32) 16.07.2002
(31) 2002/0216427
(33) GB
(86) PCT/GB2003/003085
(87) WO 2004/006972
(74) PATENTSERVIS Praha a.s., Jivenská 1273/1, Praha 4, 14021</p> |
| <p>(97) EP 1434499
(47) 27.04.2005
(97) 07.07.2004
(51) A 23 L 1/314, A 23 L 1/317
(96) 08.10.2002
(96) 02800615.3
(73) Akzo Nobel N.V., 6824 BM Arnhem, NL
(72) BOEVINK, Frans, H., M., 6932 BW Westervoort, NL
(54) Použití karboxymethylcelulózy ve zpracovaných masných výrobcích
(32) 09.10.2001
(31) 2001/01203806
(33) EP</p> | <p>(97) EP 1441769
(47) 08.06.2005
(97) 04.08.2004
(51) A 61 K 47/32, A 61 K 9/00, A 61 K 33/40, A 61 P 15/02
(96) 28.10.2002
(96) 02783026.4
(73) Columbia Laboratories (Bermuda) Limited, Pembroke HM08, BM
(72) BOLOGNA, William, J., F-75017 Paris, FR
LEVINE, Howard, L., Oceanside, NY 11572, US
(54) Nízké koncentrace peroxidu pro léčbu nebo prevenci vaginálních infekcí
(32) 29.10.2001, 24.10.2002</p> |

(31) 2001/330683/P, 2002/278910

(33) US, US

(86) PCT/EP2002/012043

(87) WO 2003/037382

(74) Společná advokátní kancelář Všeťečka Zelený Švorčík Kalenský a partneři, JUDr. Petr Kalenský, Hálkova 2, Praha 2, 12000

(97) **EP 1442088**

(47) 01.06.2005

(97) 04.08.2004

(51) C 09 D 11/10, C 08 F 290/02, C 09 D 4/06, G 03 F 3/10, G 03 F 7/11, C 08 F 290/06, C 09 D 4/00

(96) 16.10.2002

(96) 02774462.2

(73) Druckfarbenfabrik Gebr. Schmidt GmbH, 60489 Frankfurt, DE

Flint Ink Corporation, Ann Arbor, MI 48105-2773, US

(72) SCHMIDT, Helmut, 61462 Königstein, DE

(54) **Způsob hlubotisku za použití radikálově vytvrditelných tiskařských barev**

(32) 19.10.2001

(31) 2001/10151661

(33) DE

(86) PCT/DE2002/003914

(87) WO 2003/035777

(74) TRAPLOVÁ HAKR KUBÁT Advokátní a patentová kancelář, Ing. Jan Kubát, Přístavní 24, Praha 7, 17000

(97) **EP 1448207**

(47) 27.04.2005

(97) 25.08.2004

(51) A 61 K 31/565

(96) 26.11.2002

(96) 02783334.2

(73) RICHTER GEDEON VEGYESZETI GYAR RT., 1103 Budapest, HU

(72) VAN LOOK, Paul, F., A., CH-1211 Geneva 27, CH

BALOGH, Illésné, H-1222 Budapest, HU

KOMANDI, Katalin, H-1111 Budapest, HU

NEMES, László, H-1141 Budapest, HU

SZABO, Zsolt, H-2141 Csömör, HU

(54) **Režim dávkování a farmaceutická kompozice pro pohotovostní kontracepci**

(32) 27.11.2001

(31) 2001/0105173

(33) HU

(86) PCT/HU2002/000129

(87) WO 2003/045397

(74) ROTT, RŮŽIČKA & GUTTMANN Patentová, známková a advokátní kancelář, Ing. Ivana Jirotková, Nad Štolou 12, Praha 7, 17000

(97) **EP 1448448**

(47) 06.04.2005

(97) 25.08.2004

(51) B 65 D 5/74

(96) 26.11.2002

(96) 02781330.2

(73) SIG allCap AG, 8212 Neuhausen, CH

(72) Erd, Hans-Thomas, 78315 Radolfzell, DE

Maas, Wim, NL-5705 DE Helmond, NL

(54) **Opětovně uzavíratelný vylévací element**

(32) 26.11.2001

(31) 2001/10157685

(33) DE

(86) PCT/EP2002/013257

(87) WO 2003/045797

(74) Čermák Hořejš Myslíl a spol., JUDr. Karel Čermák, advokát, Národní 32, Praha 1, 11000

(97) **EP 1449809**

(47) 11.05.2005

(97) 25.08.2004

(51) B 67 C 7/00

(96) 14.09.2002

(96) 04012550.2

(73) Kronos AG, 93073 Neutraubling, DE

(72) Eder, Erich, 93093 Donaustauf, DE

(54) **Stroj na etiketování**

(32) 14.09.2001

(31) 2001/10145455

(33) DE

(74) Ing. Jan Kubát, Přístavní 24, Praha 7, 17000

(97) **EP 1453657**

(47) 30.03.2005

(97) 08.09.2004

(51) B 29 C 65/74, B 29 C 65/08, B 26 D 1/14, B 26 D 7/08

(96) 13.12.2002

(96) 02792997.5

(73) Rinco Ultrasonics AG, 8590 Romanshorn, CH

(72) SZUCHER, Attila, CH-9213 Hauptwil, CH

(54) **Sonotroda pro opracování obrobků řezáním a svařováním**

(32) 15.12.2001

(31) 2001/10161723

(33) DE

(86) PCT/EP2002/014195

(87) WO 2003/051612

(74) Společná advokátní kancelář Všeťečka Zelený Švorčík Kalenský a partneři, JUDr. Miloš Všeťečka, Hálkova 2, Praha 2, 12000

(97) **EP 1453820**

(47) 01.06.2005

(97) 26.06.2003

(51) C 07 D 311/02, C 07 D 409/04, A 61 K 31/352, A 61 K 31/381, A 61 P 5/30

(96) 12.12.2002

(96) 02805117.5

(73) Wyeth, Madison, New Jersey 07940-0874, US

(72) MEWSHAW, Richard Eric, King of Prussia, PA 19406, US

EDSALL, Richard James, Quakertown, PA 18951, US

COHN, Stephen Todd, Reading, PA 19606, US

HARRIS, Heather Anne, Phoenixville, PA 19460, US

KEITH, James, Carl, Jr., Andover, MA 01810, US

ALBERT, Leo, Massillamoney, Burlington, MA 01803, US

(54) **Substituované 6H-dibenzo(c, h) chromeny jako estrogenní prostředky**

(32) 13.12.2001

(31) 2001/341441/P

(33) US

(86) PCT/US2002/039802

(87) WO 2003/051863

(74) KOREJZOVÁ & SPOL. v.o.s., JUDr. Zdeňka Korejzová, Spálená 29, Praha 1, 11000

(97) **EP 1455799**

(47) 27.04.2005

(97) 12.06.2003

(51) A 61 K 31/70, C 07 H 19/16

(96) 28.11.2002

(96) 02785778.8

(73) PFIZER INC., New York, N.Y. 10017, US

(72) YEADON, Michael, Sandwich, Kent CT13 9NJ, GB

(54) **Farmaceutické kombinace agonistů receptoru adenosinu A2a a adrenergního receptoru beta2**

(32) 06.12.2001

(31) 2001/0129270

(33) GB
(86) PCT/IB2002/005057
(87) WO 2003/047598

(97) **EP 1458912**
(47) 23.03.2005
(97) 22.09.2004
(51) D 03 D 9/00, D 03 D 13/00
(96) 19.04.2003
(96) 03720505.1
(73) Huesker Synthetic GmbH, 48712 Gescher, DE
(72) PINTZ, Heiko, 48527 Nordhorn, DE
(54) **Mřížková tkanina**
(32) 27.09.2002
(31) 2002/10245503
(33) DE
(86) PCT/EP2003/004110
(87) WO 2004/033777
(74) Kania, Sedlák, Smola patentová a známková kancelář, Ing. Josef Smola, Mendlovo nám. 1a, Brno, 60300

(97) **EP 1463595**
(47) 23.03.2005
(97) 06.10.2004
(51) B 22 D 1/00
(96) 08.01.2003
(96) 03729260.4
(73) Pechiney Electrometallurgie, 73000 Chambéry cedex, FR
(72) MARGARIA, Thomas, F-74190 Passy, FR
(54) **Inokulační peleta pro pozdní inokulaci litiny**
(32) 10.01.2002
(31) 2002/43655
(33) US
(86) PCT/EP2003/001211
(87) WO 2003/057389
(74) Společná advokátní kancelář Vsetečka Zelený Švorčík Kalenský a partneři, JUDr. Miloš Vsetečka, Hálkova 2, Praha 2, 12000

(97) **EP 1468593**
(47) 04.05.2005
(97) 20.10.2004
(51) H 05 K 5/02, H 05 K 7/14, H 05 K 7/18
(96) 17.01.2003
(96) 03702338.9
(73) Fujitsu Siemens Computers GmbH, 80807 München, DE
(72) RIEKEN, Ralf, 32805 Horn Bad Meinberg, DE
SCHMIDT, Heinrich, 33129 Delbrück, DE
DROOP, Jürgen, 33330 Gütersloh, DE
KNOOP, Franz-Josef, 33142 Büren, DE
(54) **Regál pro server**
(32) 25.01.2002
(31) 2002/10202917
(33) DE
(86) PCT/DE2003/000134
(87) WO 2003/063565
(74) Čermák Hořejš Myslíl a spol., JUDr. Karel Čermák, advokát, Národní 32, Praha 1, 11000

(97) **EP 1468760**
(47) 25.05.2005
(97) 20.10.2004
(51) B 22 D 11/00, B 22 D 11/04
(96) 16.04.2003
(96) 03008681.3
(73) CONCAST AG, 8027 Zürich, CH
(72) Kawa, Franz, 8134 Adliswil, CH
Roehrig, Adalbert, 8800 Thalwil, CH
(54) **Trubková kokila pro kontinuální lití**
(74) Společná advokátní kancelář Vsetečka Zelený Švorčík Kalenský a partneři, JUDr. Miloš Vsetečka, Hálkova 2, Praha 2, 12000

(97) **EP 1474490**
(47) 08.06.2005
(97) 10.11.2004
(51) C 09 D 167/08
(96) 05.02.2003
(96) 03737315.6
(73) Ashland-Südchemie-Kernfest GmbH, 40721 Hilden, DE
(72) KUHLMANN, Peter, 42489 Wülfrath, DE
KRAUSE, Siegfried, 48165 Münster, DE
LERSCHMACHER, Andreas, 40489 Düsseldorf, DE
WINTER, Reinhard, 42489 Wülfrath, DE
(54) **Kompozice, obsahující adukty cyklopentadienu a jejich použití pro povlaky, odolné vůči chemikáliím**
(32) 07.02.2002
(31) 2002/10205065
(33) DE
(86) PCT/EP2003/001137
(87) WO 2003/066762
(74) Společná advokátní kancelář Vsetečka Zelený Švorčík Kalenský a partneři, JUDr. Miloš Vsetečka, Hálkova 2, Praha 2, 12000

(97) **EP 1490526**
(47) 15.06.2005
(97) 09.10.2003
(51) C 22 C 38/44, C 22 C 38/46, C 22 C 38/58, C 22 C 38/60, C 22 C 38/42
(96) 01.04.2003
(96) 03740548.7
(73) INDUSTRIEL FRANCE, 92800 Puteaux, FR
(72) BEGUINOT, Jean, F-71200 Le Creusot, FR
(54) **Blok oceli pro výrobu forem pro vstříkávání plastů nebo pro výrobu dílů pro tváření kovů**
(32) 03.04.2002
(31) 2002/0204115
(33) FR
(86) PCT/FR2003/001013
(87) WO 2003/083153
(74) Společná advokátní kancelář Vsetečka Zelený Švorčík Kalenský a partneři, JUDr. Petr Kalenský, Hálkova 2, Praha 2, 12000

(97) **EP 1506781**
(47) 23.02.2005
(97) 16.02.2005
(51) A 61 K 35/74, A 61 K 35/72, A 61 K 7/36
(96) 03.11.2003
(96) 03025152.4
(73) Volkmann, Peter-Hansen, 23569 Lübeck, DE
(72) Volkmann, Peter-Hansen, 23569 Lübeck, DE
(54) **Přípravek pro vaginální péči**
(74) Čermák Hořejš Myslíl a spol., JUDr. Karel Čermák, advokát, Národní 32, Praha 1, 11000

(97) **EP 1524014**
(47) 11.05.2005
(97) 20.04.2005
(51) A 63 F 9/12
(96) 17.10.2003
(96) 03023411.6
(73) Chuang, Shih-Hung, Yunggho City, Taipei Hsien, TW
(72) Chuang, Shih-Hung, Yunggho City, Taipei Hsien, TW
(54) **Bezpodpěrová kulová vykrajovaná skládanka**
(74) Společná advokátní kancelář Vsetečka Zelený Švorčík Kalenský a partneři, JUDr. Miloš Vsetečka, Hálkova 2, Praha 2, 12000

PD4A Převod práv a ostatní změny majitelů evropských patentů

(97) **EP 1430094**

(73) Kuraray Specialities Europe GmbH, Frankfurt, DE

FG1K

Zapsané užité vzory - přehled podle čísel zápisu

V období uzávěrky tohoto čísla Věstníku zapsal Úřad průmyslového vlastnictví tyto užité vzory.

15481	A 47 F 5/16	15555	E 04 C 2/06
15482	A 47 G 25/40	15556	E 01 C 9/00
15483	B 65 D 85/10	15557	E 04 C 5/01
15484	B 09 B 3/00	15558	A 62 B 23/06
15485	A 47 B 57/22	15559	F 24 J 2/52
15486	B 65 D 27/00	15560	G 06 F 19/00
15487	F 28 F 1/10	15561	G 08 C 15/00
15488	C 09 D 11/18	15562	B 64 D 17/02
15489	A 61 H 9/00	15563	H 05 H 1/42
15490	E 06 B 3/663	15564	A 23 G 3/00
15491	E 21 C 29/22	15565	A 62 D 1/00
15492	G 09 F 13/20	15566	B 60 L 9/02
15493	B 42 D 5/06	15567	B 23 K 35/26
15494	A 61 F 13/471	15568	B 23 C 1/20
15495	B 62 B 9/12	15569	B 65 D 19/08
15496	G 01 R 19/00	15570	B 60 Q 1/26
15497	B 22 C 1/16	15571	B 65 D 19/06
15498	B 22 C 1/02	15572	A 01 K 53/00
15499	G 03 B 21/00	15573	A 61 C 13/34
15500	B 60 P 3/00	15574	G 06 F 17/00
15501	A 41 D 11/00	15575	A 41 C 3/00
15502	G 06 F 17/30	15576	B 42 D 15/00
15503	F 01 C 1/08	15577	E 04 G 23/02
15504	E 03 F 5/10	15578	A 47 G 29/00
15505	A 45 F 3/14	15579	G 09 F 3/00
15506	A 47 G 9/08	15580	G 01 F 19/00
15507	A 23 K 1/18	15581	A 42 B 1/06
15508	B 61 L 1/18	15582	G 09 F 7/00
15509	G 09 F 3/00	15583	F 24 F 7/00
15510	B 65 D 5/02	15584	F 21 S 8/04
15511	H 02 H 1/04	15585	E 01 C 13/00
15512	E 04 C 2/38	15586	A 61 N 1/16
15513	B 08 B 3/02	15587	A 47 J 44/00
15514	G 09 F 15/00	15588	B 60 R 25/06
15515	E 04 C 2/292	15589	G 06 F 19/00
15516	F 24 D 3/14	15590	F 16 B 1/00
15517	E 02 F 9/16	15591	F 02 B 43/08
15518	F 16 H 57/12	15592	E 04 B 1/84
15519	F 16 H 57/12	15593	A 23 L 1/09
15520	E 04 F 13/12	15594	A 23 L 1/09
15521	E 06 B 1/70		
15522	E 06 B 1/70		
15523	H 02 G 9/00		
15524	H 02 G 9/00		
15525	E 04 F 15/10		
15526	E 04 F 11/035		
15527	E 04 B 5/19		
15528	E 04 H 4/06		
15529	A 01 K 49/00		
15530	A 01 K 47/00		
15531	H 04 M 3/42		
15532	E 04 H 4/08		
15533	E 04 G 13/04		
15534	E 04 G 23/02		
15535	H 04 M 1/73		
15536	A 63 F 3/00		
15537	E 05 G 1/00		
15538	E 05 G 1/00		
15539	E 04 B 5/19		
15540	F 16 B 15/06		
15541	F 24 J 2/02		
15542	A 01 K 93/00		
15543	A 61 N 5/06		
15544	F 23 B 1/14		
15545	A 47 J 44/00		
15546	A 47 J 44/00		
15547	A 47 J 44/00		
15548	A 61 H 11/00		
15549	B 01 F 5/00		
15550	A 21 D 8/00		
15551	A 41 B 11/00		
15552	H 04 M 3/42		
15553	E 04 F 13/08		
15554	E 01 F 8/00		

FG1K

Zapsané užité vzory - řazené podle MPT

- 7 (51) **A 01 K 47/00**
 (11) 15530
 (21) **2005-16465**
 (22) 05.04.2005
 (47) 13.06.2005
 (73) Štajer Karel, Hostinné, CZ
 (72) Štajer Karel, Hostinné, CZ
 (54) **Polonástavek pro kombinovaný nástavkový úl s pracovním oknem**
- 7 (51) **A 01 K 49/00**
 (11) 15529
 (21) **2005-16464**
 (22) 05.04.2005
 (47) 13.06.2005
 (73) Štajer Karel, Hostinné, CZ
 (72) Štajer Karel, Hostinné, CZ
 (54) **Přenosná značkovací a manipulační skříňka do terénu pro značení včelích matek**
- 7 (51) **A 01 K 53/00, A 01 K 47/06**
 (11) 15572
 (21) **2005-16466**
 (22) 05.04.2005
 (47) 27.06.2005
 (73) Štajer Karel, Hostinné, CZ
 (72) Štajer Karel, Hostinné, CZ
 (54) **Česnové zasouvací prosakovací krmítko**
- 7 (51) **A 01 K 93/00, A 01 K 85/00**
 (11) 15542
 (21) **2005-16593**
 (22) 04.05.2005
 (47) 13.06.2005
 (73) Mr. Green, s. r. o., Zlatá Olešnice, CZ
 (72) Zelenka Milan, Zlatá Olešnice, CZ
 (54) **Aktivní rybářský splávek**
 (74) Ing. Jiří Walter, Počernická 54, Praha 10, 10800
- 7 (51) **A 21 D 8/00, A 21 D 2/00**
 (11) 15550
 (21) **2005-16437**
 (22) 29.03.2005
 (47) 20.06.2005
 (73) Půlpánová Alena, Olomouc, CZ
 (72) Půlpánová Alena, Olomouc, CZ
 (54) **Směs na výrobu pekařského zlepšujícího přípravku pro výrobu pevných a listových těst i korpusu z nich**
- 7 (51) **A 23 G 3/00, A 23 G 3/32**
 (11) 15564
 (21) **2005-16675**
 (22) 31.05.2005
 (47) 20.06.2005
 (73) MIKO international s. r. o., Frýdek-Místek, CZ
 (72) Avetisyan Hasmik, Frýdek-Místek, CZ
 Avetisyan Gevorg, Frýdek-Místek, CZ
 (54) **Cukrářský karamelový krém**
 (74) Ing. Iva Rylková, Polská 1525, Ostrava - Poruba, 70800
- 7 (51) **A 23 K 1/18, A 23 K 1/175, A 23 K 1/16**
 (11) 15507
 (21) **2005-16599**
 (22) 06.05.2005
 (47) 06.06.2005
 (73) Tekro, spol. s r. o., Praha, CZ
 (72) Svoboda Václav, Žihle, CZ
 (54) **Speciální vitamino-minerální přípravek pro prasnice a jeho balení**
 (74) Ing. Jiří Walter, Počernická 54, Praha, 10800
- 7 (51) **A 23 L 1/09, A 23 L 1/29, C 12 G 3/00**
 (11) 15594
 (21) **2005-16665**
 (22) 27.05.2005
 (47) 27.06.2005
 (73) Podhorná Jarmila Mgr., Brodek u Konice, CZ
 (72) Podhorná Jarmila Mgr., Brodek u Konice, CZ
 (54) **Tekutý doplněk lidské stravy na bázi beta-glukanu**
 (74) Ing. Petr Soukup, patentový a známkový zástupce, Švédská 3, Olomouc, 77200
- 7 (51) **A 23 L 1/09, A 23 L 1/29, C 12 G 3/00**
 (11) 15594
 (21) **2005-16666**
 (22) 27.05.2005
 (47) 27.06.2005
 (73) Podhorná Jarmila Mgr., Brodek u Konice, CZ
 (72) Podhorná Jarmila Mgr., Brodek u Konice, CZ
 (54) **Tekutý doplněk lidské stravy na bázi beta-glukanu**
 (74) Ing. Petr Soukup, patentový a známkový zástupce, Švédská 3, Olomouc, 77200
- 7 (51) **A 41 B 11/00**
 (11) 15551
 (21) **2005-16479**
 (22) 12.04.2005
 (47) 20.06.2005
 (73) PUMAX, spol. s r. o., Třebíč, CZ
 (72) Šmarda Jiří Ing., Radonín, CZ
 (54) **Dvouvrstvá ponožka**
 (74) Ing. Radmila Baumová, Nádražní 29, Žďár nad Sázavou, 59101
- 7 (51) **A 41 C 3/00, A 41 C 3/10**
 (11) 15575
 (21) **2005-16510**
 (22) 19.04.2005
 (47) 27.06.2005
 (73) Triola a. s., Praha, CZ
 (72) Čermáková Dana, Praha, CZ
 (54) **Drátová podprsenka s vyztuženými košíčky**
 (74) Irena Langrová, Skrétova 48, Plzeň, 30100
- 7 (51) **A 41 D 11/00, D 06 Q 1/00**
 (11) 15501
 (21) **2005-16547**
 (22) 25.04.2005
 (47) 06.06.2005
 (73) NEUBERT marketing & Company s. r. o., Vráž, CZ
 (72) Neubert Robert, Vráž, CZ
 (54) **Výuková a/nebo zábavná sestava, určená dětem, pro textilní výrobek a/nebo jeho příslušenství**
 (74) ing. Marie Smrčková, patentový zástupce, Velflíkova 8, Praha 6, 16000
- 7 (51) **A 42 B 1/06**
 (11) 15581
 (21) **2005-16573**
 (22) 02.05.2005
 (47) 27.06.2005
 (73) Pešek Petr, Praha, CZ
 (72) Pešek Petr, Praha, CZ
 (54) **Čelenka s kšilttem**
- 7 (51) **A 45 F 3/14, A 45 F 3/00, A 45 F 5/02, A 45 F 5/00**
 (11) 15505
 (21) **2005-16585**
 (22) 03.05.2005
 (47) 06.06.2005
 (73) Hanuš Martin, Nový Knín, CZ
 (72) Hanuš Martin, Nový Knín, CZ
 (54) **Univerzální popruhovazba**
 (74) Ing. Jana Vandělková, Umělecká 6, Praha 7, 17000

- 7 (51) **A 47 B 57/22**
 (11) 15485
 (21) **2005-16184**
 (22) 12.01.2005
 (47) 06.06.2005
 (73) ALFA 3 s.r.o., Pardubice, CZ
 (72) Svoboda Zdeněk, Pardubice, CZ
 (54) **Lehký kovový regál**
- 7 (51) **A 47 F 5/16**
 (11) 15481
 (21) **2004-15461**
 (22) 20.02.2004
 (47) 06.06.2005
 (73) Hermánné Fogarassy Éva Dr., Budapest, HU
 Hermán Ferenc Dr, Budapest, HU
 (72) Hermánné Fogarassy Éva Dr., Budapest, HU
 Hermán Ferenc Dr, Budapest, HU
 (54) **Prostorový pult pro výběr zboží**
 (74) Dipl.-Ing. Jiří Chlustina, Jana Masaryka 43-47, Praha 2, 12000
- 7 (51) **A 47 G 25/40**
 (11) 15482
 (21) **2004-15749**
 (22) 23.08.2004
 (47) 06.06.2005
 (73) Pešková Eva, Slavičín, CZ
 (72) Pešková Eva, Slavičín, CZ
 (54) **Skládací šatní ramínko**
 (74) Ing. Zdeněk Kučera, Padělký 548 (P.O.Box 92), Slušovice, 76315
- 7 (51) **A 47 G 29/00**
 (11) 15578
 (21) **2005-16548**
 (22) 25.04.2005
 (47) 27.06.2005
 (73) Roubal Václav, Nový Rychnov, CZ
 (72) Roubal Václav, Nový Rychnov, CZ
 (54) **Přenosný zahradní nosič nádoby s nápojem**
 (74) ROTT, RŮŽIČKA & GUTTMANN Patentová, známková a advokátní kancelář, Ing. Bohuslav Vobořil, Nad Štolou 12, Praha 7, 17000
- 7 (51) **A 47 G 9/08, E 06 B 9/52**
 (11) 15506
 (21) **2005-16590**
 (22) 04.05.2005
 (47) 06.06.2005
 (73) Čáp Hynek, Praha, CZ
 (72) Čáp Hynek, Praha, CZ
 (54) **Větrací a ochranný uzávěr spacího pytle**
- 7 (51) **A 47 J 44/00, A 47 J 43/07**
 (11) 15545
 (21) **2005-16621**
 (22) 13.05.2005
 (47) 13.06.2005
 (73) ETA a. s., Hlinsko, CZ
 (72) Lacina Lubomír Ing., Hlinsko, CZ
 Zdražil František, Vortová, CZ
 Hegr Martin Ing., Ždírec nad Doubravou, CZ
 Vyhňálek Jan, Hlinsko, CZ
 (54) **Ústrojí pro rotační uložení šlehacích nástavců u elektrického kuchyňského stroju**
- 7 (51) **A 47 J 44/00, A 47 J 43/08**
 (11) 15546
 (21) **2005-16622**
 (22) 13.05.2005
 (47) 13.06.2005
 (73) ETA a. s., Hlinsko, CZ
 (72) Lacina Lubomír Ing., Hlinsko, CZ
 Zdražil František, Vortová, CZ
 Hegr Martin Ing., Ždírec nad Doubravou, CZ
 Vyhňálek Jan, Hlinsko, CZ
- (54) **Ústrojí pro chlazení vícestupňové převodovky se šnekovým převodem**
- 7 (51) **A 47 J 44/00, A 47 J 43/08**
 (11) 15547
 (21) **2005-16624**
 (22) 13.05.2005
 (47) 13.06.2005
 (73) ETA a. s., Hlinsko, CZ
 (72) Lacina Lubomír Ing., Hlinsko, CZ
 Vyhňálek Jan, Hlinsko, CZ
 (54) **Odpružení převodového ústrojí planetové převodovky u elektrického kuchyňského stroju**
- 7 (51) **A 47 J 44/00, A 47 J 43/08**
 (11) 15587
 (21) **2005-16623**
 (22) 13.05.2005
 (47) 27.06.2005
 (73) ETA a. s., Hlinsko, CZ
 (72) Lacina Lubomír Ing., Hlinsko, CZ
 Vyhňálek Jan, Hlinsko, CZ
 (54) **Ústrojí pro upevnění agregátu v elektrickém kuchyňském stroju**
- 7 (51) **A 61 C 13/34**
 (11) 15573
 (21) **2005-16481**
 (22) 12.04.2005
 (47) 27.06.2005
 (73) Bucek Věroslav MUDr., Praha, CZ
 Bucek Vladimír MUDr., Praha, CZ
 Holubec Miloslav Ing., Praha, CZ
 (72) Bucek Věroslav MUDr., Praha, CZ
 Bucek Vladimír MUDr., Praha, CZ
 Holubec Miloslav Ing., Praha, CZ
 (54) **Duplikátor protéz**
- 7 (51) **A 61 F 13/471**
 (11) 15494
 (21) **2005-16434**
 (22) 29.03.2005
 (47) 06.06.2005
 (73) Synek Martin, Zátor - Loučky, CZ
 (72) Synek Martin, Zátor - Loučky, CZ
 (54) **Pánská hygienická pomůcka**
 (74) Ing. Petr Soukup, patentový a známkový zástupce, Švédská 3, Olomouc, 77200
- 7 (51) **A 61 H 11/00, A 61 H 7/00**
 (11) 15548
 (21) **2005-16392**
 (22) 16.03.2005
 (47) 20.06.2005
 (73) Kronowetterová Renáta, Praha, CZ
 (72) Kronowetterová Renáta, Praha, CZ
 (54) **Masážní nástroj**
- 7 (51) **A 61 H 9/00**
 (11) 15489
 (21) **2005-16345**
 (22) 01.03.2005
 (47) 06.06.2005
 (32) 03.11.2004
 (31) 2004/287
 (33) SK
 (73) CHIRANA Progress, spol. s r. o., Piešťany, SK
 (72) Uhlík Jozef Ing., Chtelnica, SK
 (54) **Masážní zařízení**
 (74) INVACTA Patentová a známková kancelář, Ing. Jiří Kouřil, Kořenského 31, Ostrava 3, 70300
- 7 (51) **A 61 N 1/16**
 (11) 15586
 (21) **2005-16618**
 (22) 13.05.2005
 (47) 27.06.2005

- (73) Daďourek Václav, Praha, CZ
Horák František MUDr., Praha, CZ
- (72) Daďourek Václav, Praha, CZ
- (54) **Prostředek pro odstínění geopatogenního záření**
- 7 (51) **A 61 N 5/06**
(11) 15543
(21) **2005-16600**
(22) 09.05.2005
(47) 13.06.2005
(73) Biotherapy, s. r. o., Praha, CZ
(72) Krucký Karel, Praha, CZ
Kukal Čeněk Ing., Praha, CZ
Novák Jaroslav, Praha, CZ
- (54) **Fototerapeutický přístroj**
- (74) Ing. Libor Šimek, patentový zástupce, Kartouzská 4, Praha 5, 15099
- 7 (51) **A 62 B 23/06**
(11) 15558
(21) **2005-16531**
(22) 21.04.2005
(47) 20.06.2005
(73) Vojtěchovský Tomáš, Semily, CZ
(72) Vojtěchovský Tomáš, Semily, CZ
- (54) **Nosní filtr**
- 7 (51) **A 62 D 1/00**
(11) 15565
(21) **2005-16236**
(22) 31.08.2004
(47) 27.06.2005
(73) PYROCOM a. s., Praha, CZ
(72) Páter Marcel, Nový Jičín, CZ
- (54) **Směs pro výrobu tuhého smačedla zejména na úpravu hasební vody**
- (74) Ing. Roman Vithous, patentový zástupce, Pavlíkova 605/12, Praha 4 - Kamýk, 14200
- 7 (51) **A 63 F 3/00, A 63 F 3/02, A 63 F 7/00, A 63 F 7/40**
(11) 15536
(21) **2005-16545**
(22) 25.04.2005
(47) 13.06.2005
(73) Drnovský Aleš, Frenštát pod Radhoštěm, CZ
(72) Drnovský Aleš, Frenštát pod Radhoštěm, CZ
- (54) **Stolní hra**
- (74) Ing. Zdeněk Janík, Bulharská 1418/9, Ostrava-Poruba, 70800
- 7 (51) **B 01 F 5/00, F 16 K 11/00**
(11) 15549
(21) **2005-16423**
(22) 23.03.2005
(47) 20.06.2005
(73) BEFI, spol. s r. o., Třebusice-Brandýsek, CZ
(72) Bíro Jaroslav, Kokava nad Rimavicou, SK
- (54) **Zařízení na výrobu okysličené vody a/nebo vody syčené jinými plyny**
- (74) Ing. Jaroslav Novotný, Římská 45, Praha 2, 12000
- 7 (51) **B 08 B 3/02**
(11) 15513
(21) **2005-16269**
(22) 08.02.2005
(47) 09.06.2005
(73) Hauser Ladislav, Vejprnice, CZ
Hauser Martin, Vejprnice, CZ
(72) Hauser Ladislav, Vejprnice, CZ
Hauser Martin, Vejprnice, CZ
- (54) **Zařízení pro odmašťování a fosfátování**
- (74) Irena Langrová, Skrétova 48, Plzeň, 30100
- 7 (51) **B 09 B 3/00**
(11) 15484
(21) **2004-16062**
(22) 07.12.2004
- (47) 06.06.2005
- (73) Svachouček Václav Ing. CSc., Vlašim, CZ
Chlapík Milan, Liběšice, CZ
- (72) Svachouček Václav Ing. CSc., Vlašim, CZ
Chlapík Milan, Liběšice, CZ
- (54) **Směsné palivo**
- 7 (51) **B 22 C 1/02**
(11) 15498
(21) **2005-16528**
(22) 20.04.2005
(47) 06.06.2005
(73) Šimeček, spol. s r. o., Štítina, CZ
(72) Jelínek Petr Prof. Ing. CSc., Ostrava- Poruba, CZ
Mikšovský František Ing. CSc., Ostrava, CZ
Šimeček Zdeněk, Štítina, CZ
Šimeček Václav Ing., Mokrý Lazce, CZ
- (54) **Přípravek do slévarenských formovacích směsí**
- (74) Egon Kühnel, patentový zástupce, Oblá 56, Brno, 63400
- 7 (51) **B 22 C 1/16**
(11) 15497
(21) **2005-16527**
(22) 20.04.2005
(47) 06.06.2005
(73) Vodní sklo Brno, a. s., Brno, CZ
(72) Jelínek Petr Prof. Ing. CSc., Ostrava-Poruba, CZ
Mikšovský František Ing. CSc., Ostrava-Poruba, CZ
Humpola Josef Ing., Brno, CZ
Kachlír Antonín, Újezd u Brna, CZ
- (54) **Aditivované pojivo slévarenských formovacích směsí pro výrobu pískových forem a jader**
- (74) Egon Kühnel, patentový zástupce, Oblá 56, Brno, 63400
- 7 (51) **B 23 C 1/20**
(11) 15568
(21) **2005-16344**
(22) 01.03.2005
(47) 27.06.2005
(73) VÍTKOVICE STROJÍRENSTVÍ, a. s., Ostrava, CZ
(72) Látal Jaroslav, Ostrava, CZ
- (54) **Transportní frézovací zařízení**
- 7 (51) **B 23 K 35/26, C 22 C 13/00**
(11) 15567
(21) **2005-16341**
(22) 04.01.2005
(47) 27.06.2005
(73) Jeník Jan, Velké Přílepy, CZ
(72) Jeník Jan, Velké Přílepy, CZ
- (54) **Bezolovnatá pájka**
- (74) JUDr. Oldřich Studený, Komunardů 36, Praha 7, 17000
- 7 (51) **B 42 D 15/00, G 09 F 1/00, G 09 F 1/10**
(11) 15576
(21) **2005-16529**
(22) 20.04.2005
(47) 27.06.2005
(73) Nakladatelství Helma, s. r. o., Praha, CZ
(72) Hovorka Petr, Ostrava, CZ
Klepš Karel, Ostrava, CZ
- (54) **Úchytná lišta plánovací mapy**
- (74) Václav Müller, patentový zástupce, Filipova 2016, Praha 4, 14800
- 7 (51) **B 42 D 5/06**
(11) 15493
(21) **2005-16383**
(22) 14.03.2005
(47) 06.06.2005
(73) SENSO s. r. o., Brno, CZ
(72) Štuchal Ivo, Brno, CZ
- (54) **Trhací kalendář**
- (74) Ing. František Kania, Mendlovo nám. 1a, Brno, 60300
- 7 (51) **B 60 L 9/02**
(11) 15566

- (21) **2005-16340**
 (22) 28.02.2005
 (47) 27.06.2005
 (73) Siemens Kolejová vozidla s. r. o., Praha, CZ
 (72) Pohl Jiří Ing., Praha, CZ
 (54) **Systém pro dodávání elektrické energie do dopravního prostředku veřejné dopravy**
 (74) Ing. Pavel Reichel, Lopatecká 14, Praha 4, 14700
- 7 (51) **B 60 P 3/00**
 (11) 15500
 (21) **2005-16542**
 (22) 22.04.2005
 (47) 06.06.2005
 (73) VESTA AUTO s. r. o., Praha, CZ
 (72) Henyš Jiří, Čelákovice, CZ
 Průcha Jan, Praha, CZ
 (54) **Mobilní chemická laboratoř se střední uličkou pro vestavení do skříňové nástavby vozidla**
 (74) UNIPATENT, Ing. Jiří Chludina, Jana Masaryka 43-47, Praha 2 - Vinohrady, 12000
- 7 (51) **B 60 Q 1/26**
 (11) 15570
 (21) **2005-16353**
 (22) 03.03.2005
 (47) 27.06.2005
 (73) Dvořák Miroslav, Ochoz u Brna, CZ
 Cajzl Petr, Brno, CZ
 (72) Dvořák Miroslav, Ochoz u Brna, CZ
 Cajzl Petr, Brno, CZ
 (54) **Zařízení pro osvětlení otáčivých předmětů, zejména kola vozidla**
 (74) Ing. Jiří Malůšek, Mendlovo nám. 1a, Brno, 60300
- 7 (51) **B 60 R 25/06**
 (11) 15588
 (21) **2005-16629**
 (22) 17.05.2005
 (47) 27.06.2005
 (73) Koláček Ivo Ing., Vranov, CZ
 (72) Koláček Ivo Ing., Vranov, CZ
 (54) **Zařízení na uzamčení řadič páky motorových vozidel**
 (74) Egon Kühnel, patentový zástupce, Oblá 56, Brno, 63400
- 7 (51) **B 61 L 1/18, B 61 L 1/02, B 61 L 1/12, B 61 L 1/00, H 01 F 38/32, H 01 F 38/00**
 (11) 15508
 (21) **2005-16611**
 (22) 11.05.2005
 (47) 06.06.2005
 (73) Starmon, s. r. o., Choceň, CZ
 (72) Horák Karel Ing., Černošice, CZ
 Konečný Ivan Ing. CSc. doc., Nýřany, CZ
 Štorek Vladimír Ing., Choceň, CZ
 Starý František Ing., Choceň, CZ
 Rybka Antonín, Hradec Králové, CZ
 (54) **Elektronický fázově citlivý přijímač**
 (74) Ing. Václav Feiferlík, Žlutická 10, Plzeň, 32329
- 7 (51) **B 62 B 9/12, B 62 B 9/10, B 62 B 9/00**
 (11) 15495
 (21) **2005-16436**
 (22) 29.03.2005
 (47) 06.06.2005
 (73) Bartůněk Karel, Třebíč, CZ
 Mandl Jaromír, Třebíč, CZ
 (72) Bartůněk Karel, Třebíč, CZ
 Mandl Jaromír, Třebíč, CZ
 (54) **Přívěsné stupátko**
 (74) Ing. Jiří Langhans, Krajínova 805/7, Třebíč, 67401
- 7 (51) **B 64 D 17/02**
 (11) 15562
 (21) **2005-16634**
 (22) 18.05.2005
 (47) 20.06.2005
- (73) Brutar Pavel, Praha, CZ
 (72) Brutar Pavel, Praha, CZ
 (54) **Padákový kluzák**
- 7 (51) **B 65 D 19/06**
 (11) 15571
 (21) **2005-16362**
 (22) 07.03.2005
 (47) 27.06.2005
 (73) SERVISBAL OBALY s. r. o., Dobruška, CZ
 (72) Jakubec Aleš, Přepychy, CZ
 (54) **Přepavní systém**
 (74) Ing. Milan Škoda, Nahořanská 308, Nové Město nad Metují, 54901
- 7 (51) **B 65 D 19/08**
 (11) 15569
 (21) **2005-16352**
 (22) 03.03.2005
 (47) 27.06.2005
 (73) Benda Břetislav doc. ing. DrSc., Praha, CZ
 Brezík Jiří ing., Unhošť, CZ
 (72) Benda Břetislav doc. ing. DrSc., Praha, CZ
 Brezík Jiří ing., Unhošť, CZ
 (54) **Kontejner pro manipulaci s kovovým odpadem a jeho shromažďování**
 (74) Ing. Václav Míšek, Hřebečská 382, Buštěhrad, 27343
- 7 (51) **B 65 D 27/00**
 (11) 15486
 (21) **2005-16214**
 (22) 19.01.2005
 (47) 06.06.2005
 (73) Choleva Zdeněk Ing., Senohraby, CZ
 Skála Jiří Ing., Říčany, CZ
 (72) Choleva Zdeněk Ing., Senohraby, CZ
 Skála Jiří Ing., Říčany, CZ
 (54) **Obálka s oddělitelnými doklady**
 (74) Václav Müller, Filipova 2016, Praha 4, 14800
- 7 (51) **B 65 D 5/02**
 (11) 15510
 (21) **2005-16263**
 (22) 04.02.2005
 (47) 09.06.2005
 (73) TWODOG s. r. o., Praha, CZ
 (72) Hajer Jan, Praha, CZ
 Strettí Jakub, Praha, CZ
 (54) **Karton s předvyraženým přířezem pro pouzdro na krabičku cigaret**
 (74) Daniela Toningerová, patentový a známkový zástupce, Kamenická 3, Praha 7, 17000
- 7 (51) **B 65 D 85/10**
 (11) 15483
 (21) **2004-16058**
 (22) 06.12.2004
 (47) 06.06.2005
 (73) CZ Tabák, a.s., Pardubice, CZ
 (72) Stehlík Vladimír, Praha, CZ
 (54) **Obal na tabákové výrobky, zejména na cigarety**
 (74) Ing. Tomáš Pavlica, Lohnského 846/21, Praha 5, 15200
- 7 (51) **C 09 D 11/18, C 09 D 11/20**
 (11) 15488
 (21) **2005-16307**
 (22) 16.02.2005
 (47) 06.06.2005
 (73) Centropen a. s., Dačice, CZ
 (72) Vávřů Jaroslav Ing., Dačice, CZ
 Lesná Vladimíra Ing., Dačice, CZ
 Ducháčková Marie, Dačice, CZ
 Schlosserová Dana, Dačice, CZ
 (54) **Inkoust se zvýšenou odolností proti zasychání**
 (74) KUDRLIČKA & SEDLÁK Advokátní, patentová a známková kancelář, Ing. Jiří Sedlák, Husova 16, České Budějovice, 37001

- 7 (51) **E 01 C 13/00, E 01 C 13/06**
 (11) 15585
 (21) **2005-16616**
 (22) 12.05.2005
 (47) 27.06.2005
 (73) Janda Jiří MVDr., Heřmanův Městec, CZ
 (72) Janda Jiří MVDr., Heřmanův Městec, CZ
 (54) **Uspořádání dráhy, zejména tréninkové dráhy pro koně**
 (74) Ing. Pavel Reichel, Lopatecká 14, Praha 4, 14700
- 7 (51) **E 01 C 9/00, A 01 G 1/00, A 01 G 1/08**
 (11) 15556
 (21) **2005-16519**
 (22) 19.04.2005
 (47) 20.06.2005
 (73) Výzkumný ústav stavebních hmot, Brno, CZ
 (72) Vilam Hynek Ing., Nížkovice, CZ
 (54) **Vegetační mříž**
 (74) Ing. Libor Markes, Grohova 54, Brno, 60200
- 7 (51) **E 01 F 8/00**
 (11) 15554
 (21) **2005-16515**
 (22) 19.04.2005
 (47) 20.06.2005
 (73) Výzkumný ústav stavebních hmot, Brno, CZ
 (72) Trčka Pavel, Drásov, CZ
 (54) **Prvek protihlukové stěny**
 (74) Ing. Libor Markes, Grohova 54, Brno, 60200
- 7 (51) **E 02 F 9/16**
 (11) 15517
 (21) **2005-16403**
 (22) 18.03.2005
 (47) 09.06.2005
 (73) Marek Jan Ing. CSc., Uničov, CZ
 (72) Marek Jan Ing. CSc., Uničov, CZ
 (54) **Systém odpružení kabiny řidiče**
- 7 (51) **E 03 F 5/10, B 01 D 21/02, C 02 F 1/40**
 (11) 15504
 (21) **2005-16571**
 (22) 02.05.2005
 (47) 06.06.2005
 (73) Ing. Petr Štěpánek - INKOS, Brno, CZ
 (72) Štěpánek Petr Ing., Brno, CZ
 (54) **Otočné uložení zejména nosného zařízení vnitřní vestavby kruhové sedimentační, zahušťovací nebo flotační nádrže**
 (74) Ing. Zdeněk Sedlák, Mendlovo nám. 1a, Brno, 60300
- 7 (51) **E 04 B 1/84, E 04 B 1/86, E 04 B 9/04**
 (11) 15592
 (21) **2005-16650**
 (22) 23.05.2005
 (47) 27.06.2005
 (73) Soning Praha-Centrum akustických služeb, a. s., Praha, CZ
 (72) Žikovský Josef Ing., Praha, CZ
 (54) **Zavěšovaný zvukoabsorpční panel**
 (74) JUDr. Aleš Zábřeh, Na Beránce 2, Praha 6, 16000
- 7 (51) **E 04 B 5/19**
 (11) 15539
 (21) **2005-16567**
 (22) 29.04.2005
 (47) 13.06.2005
 (73) Forting s. r. o., Valtice, CZ
 (72) Bukovský Jiří Ing., Valtice, CZ
 (54) **Bednicí stropní deska**
 (74) Ing. Zdeněk Janík, Bulharská 1418/9, Ostrava-Poruba, 70800
- 7 (51) **E 04 B 5/19, E 04 B 5/36**
 (11) 15527
 (21) **2005-16459**
 (22) 04.04.2005
 (47) 13.06.2005
- (73) STAVOMODUL, s. r. o., Čebín, CZ
 (72) Trčka Ludvík Ing., Čebín, CZ
 (54) **Panel ztraceného bednění stropní konstrukce**
 (74) Ing. Marie Jandová, patentový zástupce, Nerudova 1095, Kuřim, 66434
- 7 (51) **E 04 C 2/06, E 04 C 2/08, E 04 C 2/38**
 (11) 15555
 (21) **2005-16518**
 (22) 19.04.2005
 (47) 20.06.2005
 (73) Výzkumný ústav stavebních hmot, Brno, CZ
 (72) Trčka Pavel, Drásov, CZ
 (54) **Výplňový panel**
 (74) Ing. Libor Markes, Grohova 54, Brno, 60200
- 7 (51) **E 04 C 2/292**
 (11) 15515
 (21) **2005-16371**
 (22) 09.03.2005
 (47) 09.06.2005
 (32) 07.04.2004
 (31) 2004/100
 (33) SK
 (73) Kimerling Stanislav Ing., Bratislava, SK
 (72) Kimerling Stanislav Ing., Bratislava, SK
 (54) **Stavební stěnové panely**
 (74) Irena Langrová, Skrétova 48, Plzeň, 30100
- 7 (51) **E 04 C 2/38, E 04 B 2/72**
 (11) 15512
 (21) **2005-16266**
 (22) 04.02.2005
 (47) 09.06.2005
 (73) Eismann Stanislav Dr., České Budějovice, CZ
 (72) Eismann Stanislav Dr., České Budějovice, CZ
 (54) **Stavební panel a skladebný panelový systém pro rekonstrukce bytových jader a stavbu příček**
 (74) KUDRLIČKA & SEDLÁK Advokátní, patentová a známková kancelář, Ing. Jiří Sedlák, Husova 16, České Budějovice, 37001
- 7 (51) **E 04 C 5/01, E 04 B 1/80, E 04 B 1/78**
 (11) 15557
 (21) **2005-16522**
 (22) 19.04.2005
 (47) 20.06.2005
 (73) Odehnal Arnošt Ing., Lipůvka, CZ
 (72) Jeniš Leo Ing., Brno, CZ
 (54) **Armovací prvek**
 (74) Ing. Libor Markes, Grohova 54, Brno, 60200
- 7 (51) **E 04 F 11/035, E 04 F 11/022**
 (11) 15526
 (21) **2005-16454**
 (22) 01.04.2005
 (47) 13.06.2005
 (73) Šmidrkal Pavel, Humpolec, CZ
 (72) Šmidrkal Pavel, Humpolec, CZ
 (54) **Segmentová rozebíratelná nosná schodišťová konstrukce**
 (74) Ing. Pavel Reichel, Lopatecká 14, Praha 4, 14700
- 7 (51) **E 04 F 13/08**
 (11) 15553
 (21) **2005-16512**
 (22) 19.04.2005
 (47) 20.06.2005
 (73) Růžička František Ing. arch., Brno, CZ
 (72) Růžička František Ing. arch., Brno, CZ
 (54) **Zařízení k upevnění dvou sousedících desek**
 (74) Ing. Libor Markes, Grohova 54, Brno, 60200
- 7 (51) **E 04 F 13/12**

- (11) 15520
(21) **2005-16408**
(22) 21.03.2005
(47) 09.06.2005
(73) Černota Jiří, Ostrava, CZ
Gregor Josef, Ostrava, CZ
(72) Černota Jiří, Ostrava, CZ
Gregor Josef, Ostrava, CZ
(54) **Stavební obklad stěn a stropů**
(74) Ing. Pavel Nádvořík, Sokola Tůmy 1, Ostrava - Hulváky, 70900
- 7 (51) **E 04 F 15/10, E 04 F 15/02**
(11) 15525
(21) **2005-16452**
(22) 31.03.2005
(47) 13.06.2005
(73) TP Holding a. s., Praha, CZ
(72) Jermann Zsolt Ing., Smiřice, CZ
(54) **Krycí deska ploch**
(74) A. Holas & partner Patentová a známková kancelář, Ing. Antonín Holas, Křížová 4, Brno, 60300
- 7 (51) **E 04 G 13/04, E 04 G 9/10**
(11) 15533
(21) **2005-16503**
(22) 18.04.2005
(47) 13.06.2005
(73) STAVOMODUL, s. r. o., Čebín, CZ
(72) Trčka Ludvík Ing., Čebín, CZ
(54) **Ztracené bednění zatepleného železobetonového překladu**
(74) Ing. Marie Jandová, patentový zástupce, Nerudova 1095, Kuřim, 66434
- 7 (51) **E 04 G 23/02, E 04 B 1/76, E 04 B 1/74**
(11) 15577
(21) **2005-16535**
(22) 21.04.2005
(47) 27.06.2005
(73) Saint-Gobain Weber Terranova, a. s., Praha, CZ
(72) Kašný František, Zlín, CZ
(54) **Zateplovací systém obvodového zdiva**
(74) Ing. Hana Dušková, patentový zástupce, Travná 1285, Praha 14, 19800
- 7 (51) **E 04 G 23/02, E 04 C 3/292, E 04 C 3/294, E 04 C 3/12**
(11) 15534
(21) **2005-16504**
(22) 18.04.2005
(47) 13.06.2005
(73) Rojčík Václav prof. Ing. DrSc., Praha, CZ
(72) Rojčík Václav prof. Ing. DrSc., Praha, CZ
(54) **Nosník se zvětšenou únosností**
(74) Daniela Toningarová, patentový a známkový zástupce, Kamenická 3, Praha 7, 17000
- 7 (51) **E 04 H 4/06, E 04 H 4/10**
(11) 15528
(21) **2005-16463**
(22) 05.04.2005
(47) 13.06.2005
(73) Hrbáč Antonín, Ostrava, CZ
Měkyš Lubomír, Ostrava, CZ
(72) Hrbáč Antonín, Ostrava, CZ
Měkyš Lubomír, Ostrava, CZ
(54) **Ochranný kryt venkovního bazénu**
(74) Ing. Pavel Nádvořík, Sokola Tůmy 1, Ostrava - Hulváky, 70900
- 7 (51) **E 04 H 4/08, E 04 H 4/06**
(11) 15532
(21) **2005-16494**
(22) 14.04.2005
(47) 13.06.2005
(73) HLADÍK stavební servis, s. r. o., Praha, CZ
- (72) Hladík Daniel, Praha, CZ
(54) **Zastřešení, zejména pro venkovní bazény**
(74) Ing. Pavel Reichel, Lopatecká 14, Praha 4, 14700
- 7 (51) **E 05 G 1/00**
(11) 15537
(21) **2005-16554**
(22) 27.04.2005
(47) 13.06.2005
(73) PHOBOS, spol. s r. o., Frenštát pod Radhoštěm, CZ
(72) Šrubař Ivo Ing., Frenštát pod Radhoštěm, CZ
(54) **Zařízení pro uložení a transport cenných papírů, zejména bankovek**
(74) Ing. Pavel Nádvořík, Sokola Tůmy 1, Ostrava - Hulváky, 70900
- 7 (51) **E 05 G 1/00**
(11) 15538
(21) **2005-16555**
(22) 27.04.2005
(47) 13.06.2005
(73) PHOBOS, spol. s r. o., Frenštát pod Radhoštěm, CZ
(72) Šrubař Ivo Ing., Frenštát pod Radhoštěm, CZ
(54) **Bezpečnostní zařízení pro uložení a transport cenných papírů**
(74) Ing. Pavel Nádvořík, Sokola Tůmy 1, Ostrava - Hulváky, 70900
- 7 (51) **E 06 B 1/70**
(11) 15521
(21) **2005-16424**
(22) 23.03.2005
(47) 09.06.2005
(32) 27.03.2004, 23.12.2004
(31) 2004/2004816, 2004/0419812
(33) DE, DE
(73) Corus Aluminium Profiltechnik GmbH, Vogt, DE
(72) Wöstmann Dieter, Vogt, DE
Brillissauer Josef, Wolfegg, DE
(54) **Zařízení pro uložení jedné strany okenního parapetu**
(74) Unipatent, Ing. Jiří Chlustina, Jana Masaryka 43-47, Praha 2 - Vinohrady, 12000
- 7 (51) **E 06 B 1/70, A 01 G 9/02**
(11) 15522
(21) **2005-16516**
(22) 19.04.2005
(47) 09.06.2005
(73) Výzkumný ústav stavebních hmot, Brno, CZ
(72) Ledererová Jaroslava Ing. CSc., Brno, CZ
Trčka Pavel, Drásov, CZ
(54) **Parapetní deska s květinovým truhlíkem**
(74) Ing. Libor Markes, Grohova 54, Brno, 60200
- 7 (51) **E 06 B 3/663**
(11) 15490
(21) **2005-16359**
(22) 04.03.2005
(47) 06.06.2005
(73) PROHMAT, s. r. o., Bzenec, CZ
(72) Bohuslav Jan Ing., Vyškov, CZ
(54) **Lišta k vytvoření hermeticky uzavřeného dvojskla**
(74) Ing. Jaroslav Novotný, Římská 45, Praha 2, 12000
- 7 (51) **E 21 C 29/22, F 16 H 55/36**
(11) 15491
(21) **2005-16365**
(22) 08.03.2005
(47) 06.06.2005
(73) UNEX a. s., Uničov, CZ
(72) Kostečka Vít Ing., Uničov, CZ
(54) **Kladka, zejména pro lanové mechanismy těžebních velkostrojů**
(74) Ing. Petr Soukup, patentový a známkový zástupce, Švédská 3, Olomouc, 77200
- 7 (51) **F 01 C 1/08, F 01 C 3/00**

- (11) 15503
(21) **2005-16565**
(22) 29.04.2005
(47) 06.06.2005
(73) Šprlák Valentin, Napajedla, CZ
(72) Šprlák Valentin, Napajedla, CZ
(54) **Rotační vznětový motor**
(74) Ing. Jaromír Příkryl, patentový zástupce, Včelín 1161, Hulín, 76824
- 7 (51) **F 02 B 43/08, F 02 B 63/04, F 02 G 5/02, F 01 B 23/10, F 23 G 7/10**
(11) 15591
(21) **2005-16649**
(22) 23.05.2005
(47) 27.06.2005
(73) Fialka Jindřich, Kolín, CZ
(72) Fialka Jindřich, Kolín, CZ
(54) **Kogenerační bioelektrárna**
- 7 (51) **F 16 B 1/00, F 16 B 3/00, E 06 B 3/96**
(11) 15590
(21) **2005-16648**
(22) 23.05.2005
(47) 27.06.2005
(73) AGIR, spol. s r. o., Praha, CZ
(72) Douděra Radek, Praha, CZ
(54) **Rohový spojovací mechanismus**
(74) Unipatent, Dipl.-Ing. Jiří Chludina, Jana Masaryka 43-47, Praha 2, 12000
- 7 (51) **F 16 B 15/06, F 16 B 15/00, F 16 B 13/02**
(11) 15540
(21) **2005-16572**
(22) 02.05.2005
(47) 13.06.2005
(73) Padalík Vladislav, Praha, CZ
(72) Padalík Vladislav, Praha, CZ
(54) **Hřeb pro hmoždinky**
- 7 (51) **F 16 H 57/12**
(11) 15518
(21) **2005-16406**
(22) 21.03.2005
(47) 09.06.2005
(73) Strejce Bohuslav Ing., Plzeň, CZ
(72) Strejce Bohuslav Ing., Plzeň, CZ
(54) **Uložení spoluzabírajících ozubených kol na středovém čepu**
- 7 (51) **F 16 H 57/12**
(11) 15519
(21) **2005-16409**
(22) 21.03.2005
(47) 09.06.2005
(73) Strejce Bohuslav Ing., Plzeň, CZ
(72) Strejce Bohuslav Ing., Plzeň, CZ
(54) **Uložení hlavního hřídele převodovky pohonu rotačních kartáčů**
- 7 (51) **F 21 S 8/04**
(11) 15584
(21) **2005-16610**
(22) 10.05.2005
(47) 27.06.2005
(73) TREVOS, a. s., Turnov, CZ
(72) Pilař Jaroslav, Košťálov, CZ
(54) **Elektrické zářivkové svítidlo**
(74) Ing. Margita Nedomlelová, Štrauchova 932, Jičín, 50601
- 7 (51) **F 23 B 1/14**
(11) 15544
(21) **2005-16602**
(22) 09.05.2005
(47) 13.06.2005
(73) KVS EKODIVIZE, a. s., Horní Benešov, CZ
(72) Slepánek Josef, Dvorce, CZ
- (54) **Kotel pro pyrolýzní spalování paliv**
(74) Ing. Petr Soukup, patentový a známkový zástupce, Švédská 3, Olomouc, 77200
- 7 (51) **F 24 D 3/14, F 24 D 3/12, F 28 D 1/047, F 28 D 1/02**
(11) 15516
(21) **2005-16377**
(22) 10.03.2005
(47) 09.06.2005
(73) INSTAPLAST Praha, a. s., Praha, CZ
(72) Rybář Michal, Praha, CZ
Veselý Daniel Ing., Praha, CZ
Šámal Jiří Ing., Hovorčovice, CZ
Palko Vlastimil, Praha, CZ
Podolka Karel, Tachov, CZ
(54) **Celoplošný sálavý systém pro celoroční udržování tepelné pohody**
(74) Vladimír Jíra, patentový zástupce, Kovanecká 2112/18, Praha 9, 19000
- 7 (51) **F 24 F 7/00, F 24 F 7/013**
(11) 15583
(21) **2005-16604**
(22) 09.05.2005
(47) 27.06.2005
(73) Ježek Josef Ing., Ledec nad Sázavou, CZ
(72) Vančata Pavel Ing., Olomouc, CZ
Ježek Josef Ing., Ledec nad Sázavou, CZ
Vančata Oldřich, Ledec nad Sázavou, CZ
(54) **Rekupační zařízení pro vysoušení a větrání obytných prostor**
- 7 (51) **F 24 J 2/02, F 24 J 2/32**
(11) 15541
(21) **2005-16588**
(22) 04.05.2005
(47) 13.06.2005
(73) Majchrák Ondrej Ing., Zvolen, SK
(72) Majchrák Ondrej Ing., Zvolen, SK
(54) **Solární jednotka s konstantní náplní teplotnosného média**
(74) Doc. Ing. Jindřich Špaček, CSc., patentový zástupce, Svatopluka Čecha 106a, Brno, 61200
- 7 (51) **F 24 J 2/52, F 16 H 35/00**
(11) 15559
(21) **2005-16539**
(22) 22.04.2005
(47) 20.06.2005
(73) CZ-elektronika s. r. o., Hradec Králové, CZ
(72) Rach Pavel Ing., Příbyslav, CZ
(54) **Natáčecí zařízení**
(74) Jan Brykner, Resslova 741, Hradec Králové, 50002
- 7 (51) **F 28 F 1/10**
(11) 15487
(21) **2005-16280**
(22) 10.02.2005
(47) 06.06.2005
(73) Burger Oldřich, Klimkovice, CZ
(72) Burger Oldřich, Klimkovice, CZ
(54) **Dělený přídavný radiátor**
(74) Zdeněk Větrovský, Sokola Tůmy 1, Ostrava 9, 70900
- 7 (51) **G 01 F 19/00**
(11) 15580
(21) **2005-16562**
(22) 29.04.2005
(47) 27.06.2005
(73) Chytil Ivo, Děčín, CZ
(72) Chytil Ivo, Děčín, CZ
(54) **Inventarizační měrka**
- 7 (51) **G 01 R 19/00, G 01 R 33/07**
(11) 15496
(21) **2005-16480**
(22) 12.04.2005

- (47) 06.06.2005
 (73) T E S, s. r. o., Třebíč, CZ
 (72) Motyčka Zdeněk, Přibyslavice, CZ
 (54) **Zařízení k měření stejnosměrného elektrického proudu přenášeného uhlíky k buzení rotorů**
 (74) Ivan Vojtek, patentový zástupce, Kmochova 762, Třebíč, 67401
- 7 (51) **G 03 B 21/00, G 03 B 21/14**
 (11) 15499
 (21) **2005-16534**
 (22) 21.04.2005
 (47) 06.06.2005
 (73) Kavalír Jaroslav Ing., Praha, CZ
 (72) Kavalír Jaroslav Ing., Praha, CZ
 (54) **Zařízení pro ochranu filmové projekce**
 (74) Miroslav Petr Ziegrosser, Topolová 807, Prachovice, 38301
- 7 (51) **G 06 F 17/00, G 06 F 19/00, H 04 L 12/00**
 (11) 15574
 (21) **2005-16505**
 (22) 18.04.2005
 (47) 27.06.2005
 (73) Tůma Eduard, Praha, CZ
 Tůma Miloslav, Praha, CZ
 Pros Miloslav Ing., Březno, CZ
 (72) Tůma Eduard, Praha, CZ
 Tůma Miloslav, Praha, CZ
 Pros Miloslav Ing., Březno, CZ
 (54) **Systém pro provozování elektronického mýta**
 (74) Bohemia Patent, Ing. Jana Vanděliková, Umělecká 6, Praha 7, 17000
- 7 (51) **G 06 F 17/30, G 06 F 19/00, G 01 S 5/00, G 01 C 21/26**
 (11) 15502
 (21) **2005-16551**
 (22) 25.04.2005
 (47) 06.06.2005
 (73) CCE Praha, spol. s r. o., Praha, CZ
 INTV, spol. s r. o., Praha, CZ
 (72) Pohan Jaroslav Ing., Praha, CZ
 (54) **Mobilní digitální topografický informační systém**
 (74) Ing. Pavel Reichel, Lopatecká 14, Praha 4, 14700
- 7 (51) **G 06 F 19/00**
 (11) 15560
 (21) **2005-16569**
 (22) 29.04.2005
 (47) 20.06.2005
 (73) Univerzita obrany, Brno, CZ
 (72) Urbánek Jiří Doc. Ing. CSc., Zbýšov u Brna, CZ
 Heretik Jozef Ing., Ivanovice na Hané, CZ
 Korčák Jozef Ing., Vyškov, CZ
 (54) **Interoperabilní terénní videokonferenční systém, zejména pro krizový management ochrany obyvatelstva**
 (74) Ing. Dobroslav Musil, patentová kancelář, Ing. Dobroslav Musil, Cejl 38, Brno, 60200
- 7 (51) **G 06 F 19/00**
 (11) 15589
 (21) **2005-16640**
 (22) 20.05.2005
 (47) 27.06.2005
 (32) 21.05.2004
 (31) 2004/5018
 (33) SK
 (73) Servisexperta, s. r. o., Košice, SK
 (72) Repčák Ján, Košice, SK
 (54) **Zapojení on-line systémového zařízení pro likvidaci pojistných událostí**
 (74) Ing. Vladimír Čmejla - LEGR PATENT, Ing. Vladimír Čmejla, patentový zástupce a soudní znalec, Rašínovo nábřeží 54, Praha 2, 12800
- 7 (51) **G 08 C 15/00**
 (11) 15561
- (21) **2005-16570**
 (22) 02.05.2005
 (47) 20.06.2005
 (73) Řehák Petr, Sviadnov, CZ
 (72) Řehák Petr, Sviadnov, CZ
 (54) **Zapojení pro galvanické oddělení zdroje vstupního napětí od snímací jednotky**
 (74) Václav Pacl, Okrajová 4, Havířov - Podlesí, 73601
- 7 (51) **G 09 F 13/20**
 (11) 15492
 (21) **2005-16375**
 (22) 10.03.2005
 (47) 06.06.2005
 (73) Hájek Miloslav, Pacov, CZ
 (72) Hájek Miloslav, Pacov, CZ
 (54) **Fosforeskující předmět**
- 7 (51) **G 09 F 15/00, G 09 F 13/00, G 09 F 13/02, G 09 F 7/00**
 (11) 15514
 (21) **2005-16342**
 (22) 28.02.2005
 (47) 09.06.2005
 (73) MIFER, s. r. o., Praha, CZ
 (72) Frank Vladimír Ing., Černošice, CZ
 (54) **Reklamní panel**
 (74) Ing. Václav Kratochvíl, patentový zástupce, Radlická 28/663, Praha 5, 15000
- 7 (51) **G 09 F 3/00**
 (11) 15509
 (21) **2004-15698**
 (22) 30.07.2004
 (47) 09.06.2005
 (73) Mašek František, Rumburk, CZ
 (72) Mašek František, Rumburk, CZ
 (54) **Štítek pro označování pokrmů**
 (74) Karel Čálek, patentový zástupce, Nad Palatou 12, Praha 5, 15000
- 7 (51) **G 09 F 3/00**
 (11) 15579
 (21) **2005-16549**
 (22) 25.04.2005
 (47) 27.06.2005
 (73) Peroutka Martin, Buštěhrad, CZ
 (72) Jiráček Pavel Ing., Kladno, CZ
 (54) **Etiketa pro výrobky, zejména potravinářské**
 (74) Šachta, Zmeškal & partneři, Ing. Václav Kratochvíl, patentový zástupce, Radlická 28/663, Praha 5, 15000
- 7 (51) **G 09 F 7/00, G 09 F 9/00, G 09 F 11/00**
 (11) 15582
 (21) **2005-16598**
 (22) 06.05.2005
 (47) 27.06.2005
 (73) DAGO A. P. C., s. r. o., Zdice, CZ
 (72) Jesenský Daniel, Praha, CZ
 Nikodém Miroslav, Zdice, CZ
 (54) **Informační systém pro vyhledávání výrobků**
 (74) Advokátní, znalecká a patentová kancelář, Mgr. Václav Karlíček, Vinohradská 6, Praha 2, 12000
- 7 (51) **H 02 G 9/00, H 02 G 9/10, F 16 L 3/00, F 16 L 3/02, E 04 B 1/94**
 (11) 15524
 (21) **2005-16521**
 (22) 19.04.2005
 (47) 09.06.2005
 (73) Výzkumný ústav stavebních hmot, Brno, CZ
 (72) Zámečník Jan Ing., Brno, CZ
 Čupera Emil Ing. CSc., Drásov, CZ
 (54) **Dílec požárně odolného kabelového žlabu**
 (74) Ing. Libor Markes, Grohova 54, Brno, 60200
- 7 (51) **H 02 G 9/00, H 02 G 9/10, F 16 L 3/00, F 16 L 3/02, E 04 D 13/072**

- (11) 15523
(21) **2005-16520**
(22) 19.04.2005
(47) 09.06.2005
(73) Výzkumný ústav stavebních hmot, Brno, CZ
(72) Trčka Pavel, Drásov, CZ
Doležal Petr Ing., Brno, CZ
(54) **Prvek k uložení a kotvení žlabů**
(74) Ing. Libor Markes, Grohova 54, Brno, 60200
- 7 (51) **H 02 H 1/04**
(11) 15511
(21) **2005-16264**
(22) 04.02.2005
(47) 09.06.2005
(73) Kreidl František, Praha, CZ
(72) Kreidl František, Praha, CZ
(54) **Zařízení ke kontrole elektrických obvodů silnoproudých systémů**
(74) Ing. Petr Řezáč, Severovýchodní VI 629/9, Praha 4, 14100
- 7 (51) **H 04 M 1/73, H 04 M 19/08**
(11) 15535
(21) **2005-16511**
(22) 19.04.2005
(47) 13.06.2005
(73) DCK Holoubkov Bohemia, a. s., Holoubkov, CZ
(72) Černý Miroslav, Rokycany, CZ
Šváb Jiří Ing., Rokycany, CZ
(54) **Nouzový zdroj energie k mobilnímu telefonu**
(74) Irena Langrová, Skřetova 48, Plzeň, 30100
- 7 (51) **H 04 M 3/42**
(11) 15531
(21) **2005-16492**
(22) 14.04.2005
(47) 13.06.2005
(73) Hovorková Oldřiška, Liberec, CZ
(72) Hovorková Oldřiška, Liberec, CZ
(54) **Zapojení telefonního přístroje konstrukčně určeného pro připojení na pevnou telefonní linku**
(74) Ing. Václav Strnad, Rychtářská 375/31, Liberec 14, 46014
- 7 (51) **H 04 M 3/42, H 04 M 11/00, G 07 F 17/00**
(11) 15552
(21) **2005-16506**
(22) 18.04.2005
(47) 20.06.2005
(73) Tůma Eduard, Praha, CZ
Tůma Miloslav, Praha, CZ
Pros Miloslav Ing., Březno, CZ
(72) Tůma Eduard, Praha, CZ
Tůma Miloslav, Praha, CZ
Pros Miloslav Ing., Březno, CZ
(54) **Systém pro provádění loterijních sázek**
(74) Bohemia Patent, Ing. Jana Vanděliková, Umělecká 6, Praha 7, 17000
- 7 (51) **H 05 H 1/42, B 29 B 9/16**
(11) 15563
(21) **2005-16656**
(22) 25.05.2005
(47) 20.06.2005
(73) Špatenka Petr Prof. RNDr. CSc., České Budějovice, CZ
(72) Špatenka Petr Prof. RNDr. CSc., České Budějovice, CZ
(54) **Zařízení pro nízkotlakou plazmovou úpravu povrchu práškových nebo granulovaných materiálů**
(74) KUDRLIČKA & SEDLÁK Advokátní, patentová a známková kancelář, Ing. Jiří Sedlák, Husova 16, České Budějovice, 37001

Seznam majitelů zapsaných užitéch vzorů

(73)	(11)	(51)	(73)	(11)	(51)
AGIR, spol. s r. o., Praha, CZ	15590	F 16 B 1/00	ETA a. s., Hlinsko, CZ	15546	A 47 J 44/00
ALFA 3 s.r.o., Pardubice, CZ	15485	A 47 B 57/22	ETA a. s., Hlinsko, CZ	15547	A 47 J 44/00
Bartůněk Karel, Třebíč, CZ	15495	B 62 B 9/12	ETA a. s., Hlinsko, CZ	15587	A 47 J 44/00
BEFI, spol. s r. o., Třebusice-Brandýsek, CZ	15549	B 01 F 5/00	Fialka Jindřich, Kolín, CZ	15591	F 02 B 43/08
Benda Břetislav doc. ing. DrSc., Praha, CZ	15569	B 65 D 19/08	Forting s. r. o., Valtice, CZ	15539	E 04 B 5/19
Biotherapy, s. r. o., Praha, CZ	15543	A 61 N 5/06	Gregor Josef, Ostrava, CZ	15520	E 04 F 13/12
Brezík Jiří ing., Unhošť, CZ	15569	B 65 D 19/08	Hájek Miloslav, Pacov, CZ	15492	G 09 F 13/20
Brutar Pavel, Praha, CZ	15562	B 64 D 17/02	Hanuš Martin, Nový Knín, CZ	15505	A 45 F 3/14
Bucek Věroslav MUDr., Praha, CZ	15573	A 61 C 13/34	Hauser Ladislav, Vejprnice, CZ	15513	B 08 B 3/02
Bucek Vladimír MUDr., Praha, CZ	15573	A 61 C 13/34	Hauser Martin, Vejprnice, CZ	15513	B 08 B 3/02
Burger Oldřich, Klimkovice, CZ	15487	F 28 F 1/10	Hermán Ferenc Dr, Budapest, HU	15481	A 47 F 5/16
Cajzl Petr, Brno, CZ	15570	B 60 Q 1/26	Hermáně Fogarassy Éva Dr., Budapest, HU	15481	A 47 F 5/16
CCE Praha, spol. s r. o., Praha, CZ	15502	G 06 F 17/30	HLADÍK stavební servis, s. r. o., Praha, CZ	15532	E 04 H 4/08
Centropen a. s., Dačice, CZ	15488	C 09 D 11/18	Holubec Miloslav Ing., Praha, CZ	15573	A 61 C 13/34
CHIRANA Progress, spol. s r. o., Piešťany, SK	15489	A 61 H 9/00	Horák František MUDr., Praha, CZ	15586	A 61 N 1/16
Chlapík Milan, Liběšice, CZ	15484	B 09 B 3/00	Hovorková Oldřiška, Liberec, CZ	15531	H 04 M 3/42
Choleva Zdeněk Ing., Senohraby, CZ	15486	B 65 D 27/00	Hrbáč Antonín, Ostrava, CZ	15528	E 04 H 4/06
Chytil Ivo, Děčín, CZ	15580	G 01 F 19/00	Ing. Petr Štěpánek - INKOS, Brno, CZ	15504	E 03 F 5/10
Corus Aluminium Profiltechnik GmbH, Vogt, DE	15521	E 06 B 1/70	INSTAPLAST Praha, a. s., Praha, CZ	15516	F 24 D 3/14
CZ Tabák, a.s., Pardubice, CZ	15483	B 65 D 85/10	INTV, spol. s r. o., Praha, CZ	15502	G 06 F 17/30
CZ-elektronika s. r. o., Hradec Králové, CZ	15559	F 24 J 2/52	Janda Jiří MVDr., Heřmanův Městec, CZ	15585	E 01 C 13/00
Čáp Hynek, Praha, CZ	15506	A 47 G 9/08	Jeník Jan, Velké Přílepy, CZ	15567	B 23 K 35/26
Černota Jiří, Ostrava, CZ	15520	E 04 F 13/12	Jeniš Leo Ing., Brno, CZ	15557	E 04 C 5/01
Dařourek Václav, Praha, CZ	15586	A 61 N 1/16	Ježek Josef Ing., Ledec nad Sázavou, CZ	15583	F 24 F 7/00
DAGO A. P. C., s. r. o., Zdice, CZ	15582	G 09 F 7/00	Kavalír Jaroslav Ing., Praha, CZ	15499	G 03 B 21/00
DCK Holoubkov Bohemia, a. s., Holoubkov, CZ	15535	H 04 M 1/73	Kimerling Stanislav Ing., Bratislava, SK	15515	E 04 C 2/292
Drnovský Aleš, Frenštát pod Radhoštěm, CZ	15536	A 63 F 3/00	Kolářek Ivo Ing., Vranov, CZ	15588	B 60 R 25/06
Dvořák Miroslav, Ochoz u Brna, CZ	15570	B 60 Q 1/26	Kreidl František, Praha, CZ	15511	H 02 H 1/04
Eismann Stanislav Dr., České Budějovice, CZ	15512	E 04 C 2/38	Kronowetterová Renáta, Praha, CZ	15548	A 61 H 11/00
ETA a. s., Hlinsko, CZ	15545	A 47 J 44/00	KVS EKODIVIZE, a. s., Horní Benešov, CZ	15544	F 23 B 1/14
			Majchrák Ondřej Ing., Zvolen, SK	15541	F 24 J 2/02
			Mandl Jaromír, Třebíč, CZ	15495	B 62 B 9/12

Marek Jan Ing. CSc., Uničov, CZ	15517	E 02 F 9/16	Siemens Kolejová vozidla s. r. o., Praha, CZ	15566	B 60 L 9/02
Mašek František, Rumburk, CZ	15509	G 09 F 3/00	Skála Jiří Ing., Říčany, CZ	15486	B 65 D 27/00
Měkyš Lubomír, Ostrava, CZ	15528	E 04 H 4/06	Soning Praha-Centrum akustických služeb, a. s., Praha, CZ	15592	E 04 B 1/84
MIFER, s. r. o., Praha, CZ	15514	G 09 F 15/00	Starmon, s. r. o., Choceň, CZ	15508	B 61 L 1/18
MIKO international s. r. o., Frýdek-Místek, CZ	15564	A 23 G 3/00	STAVOMODUL, s. r. o., Čebín, CZ	15527	E 04 B 5/19
Mr. Green, s. r. o., Zlatá Olešnice, CZ	15542	A 01 K 93/00	STAVOMODUL, s. r. o., Čebín, CZ	15533	E 04 G 13/04
Nakladatelství Helma, s. r. o., Praha, CZ	15576	B 42 D 15/00	Strejc Bohuslav Ing., Plzeň, CZ	15518	F 16 H 57/12
NEUBERT marketing & Company s. r. o., Vráž, CZ	15501	A 41 D 11/00	Strejc Bohuslav Ing., Plzeň, CZ	15519	F 16 H 57/12
Odehnal Arnošt Ing., Lipůvka, CZ	15557	E 04 C 5/01	Svachouček Václav Ing. CSc., Vlašim, CZ	15484	B 09 B 3/00
Padalík Vladislav, Praha, CZ	15540	F 16 B 15/06	Synek Martin, Zátor - Loučky, CZ	15494	A 61 F 13/471
Peroutka Martin, Buštěhrad, CZ	15579	G 09 F 3/00	Šimeček, spol. s r. o., Štítina, CZ	15498	B 22 C 1/02
Pešek Petr, Praha, CZ	15581	A 42 B 1/06	Šmidrkal Pavel, Humpolec, CZ	15526	E 04 F 11/035
Pešková Eva, Slavičín, CZ	15482	A 47 G 25/40	Špatenka Petr Prof. RNDr. CSc., České Budějovice, CZ	15563	H 05 H 1/42
PHOBOS, spol. s r. o., Frenštát pod Radhoštěm, CZ	15537	E 05 G 1/00	Šprlák Valentin, Napajedla, CZ	15503	F 01 C 1/08
PHOBOS, spol. s r. o., Frenštát pod Radhoštěm, CZ	15538	E 05 G 1/00	Štajer Karel, Hostinné, CZ	15529	A 01 K 49/00
Podhorná Jarmila Mgr., Brodek u Konice, CZ	15593	A 23 L 1/09	Štajer Karel, Hostinné, CZ	15530	A 01 K 47/00
Podhorná Jarmila Mgr., Brodek u Konice, CZ	15594	A 23 L 1/09	Štajer Karel, Hostinné, CZ	15572	A 01 K 53/00
PROHMAT, s. r. o., Bzenec, CZ	15490	E 06 B 3/663	T E S, s. r. o., Třebíč, CZ	15496	G 01 R 19/00
Pros Miloslav Ing., Březno, CZ	15552	H 04 M 3/42	Tekro, spol. s r. o., Praha, CZ	15507	A 23 K 1/18
Pros Miloslav Ing., Březno, CZ	15574	G 06 F 17/00	TP Holding a. s., Praha, CZ	15525	E 04 F 15/10
Půlpánová Alena, Olomouc, CZ	15550	A 21 D 8/00	TREVOS, a. s., Turnov, CZ	15584	F 21 S 8/04
PUMAX, spol. s r. o., Třebíč, CZ	15551	A 41 B 11/00	Triola a. s., Praha, CZ	15575	A 41 C 3/00
PYROCOM a. s., Praha, CZ	15565	A 62 D 1/00	Tůma Eduard, Praha, CZ	15552	H 04 M 3/42
Rojík Václav prof. Ing. DrSc., Praha, CZ	15534	E 04 G 23/02	Tůma Miloslav, Praha, CZ	15552	H 04 M 3/42
Roubal Václav, Nový Rychnov, CZ	15578	A 47 G 29/00	Tůma Eduard, Praha, CZ	15574	G 06 F 17/00
Růžička František Ing. arch., Brno, CZ	15553	E 04 F 13/08	Tůma Miloslav, Praha, CZ	15574	G 06 F 17/00
Řehák Petr, Sviadnov, CZ	15561	G 08 C 15/00	TWODOG s. r. o., Praha, CZ	15510	B 65 D 5/02
Saint-Gobain Weber Terranova, a. s., Praha, CZ	15577	E 04 G 23/02	UNEX a. s., Uničov, CZ	15491	E 21 C 29/22
SENSO s. r. o., Brno, CZ	15493	B 42 D 5/06	Univerzita obrany, Brno, CZ	15560	G 06 F 19/00
SERVISBAL OBALY s. r. o., Dobruška, CZ	15571	B 65 D 19/06	VESTA AUTO s. r. o., Praha, CZ	15500	B 60 P 3/00
Servisexperta, s. r. o., Košice, SK	15589	G 06 F 19/00	VÍTKOVICE STROJÍRENSTVÍ, a. s., Ostrava, CZ	15568	B 23 C 1/20
			Vodní sklo Brno, a. s., Brno, CZ	15497	B 22 C 1/16
			Vojtěchovský Tomáš, Semily, CZ	15558	A 62 B 23/06
			Výzkumný ústav stavebních hmot, Brno, CZ	15522	E 06 B 1/70

Výzkumný ústav stavebních hmot, 15523 H 02 G 9/00
Brno, CZ

Výzkumný ústav stavebních hmot, 15524 H 02 G 9/00
Brno, CZ

Výzkumný ústav stavebních hmot, 15554 E 01 F 8/00
Brno, CZ

Výzkumný ústav stavebních hmot, 15555 E 04 C 2/06
Brno, CZ

Výzkumný ústav stavebních hmot, 15556 E 01 C 9/00
Brno, CZ

FG4Q

Zapsané průmyslové vzory - přehled podle čísel zápisu

V období uzávěrky tohoto čísla Věstníku zapsal Úřad průmyslového vlastnictví tyto průmyslové vzory:

32853	19-03
32854	21-01
32855	09-01
32856	08-08
32857	24-04
32858	23-04
32859	24-02
32860	09-09
32861	08-10
32862	19-08
32863	03-01
32864	19-08
32865	12-16
32866	05-05
32867	09-09
32868	09-01
32869	09-01
32870	21-02
32871	21-02
32872	23-03
32873	23-04
32874	23-04
32875	09-01
32876	20-02
32877	05-05
32878	07-01
32879	17-04
32880	19-08
32881	12-07
32882	12-11
32883	09-08
32884	02-05, 09-03
32885	25-01
32886	99-00
32887	99-00
32888	99-00
32889	99-00
32890	99-00
32891	99-00
32892	99-00
32893	99-00
32894	12-16
32895	13-03
32896	13-03
32897	12-08
32898	09-03
32899	01-01
32900	11-03
32901	21-01
32902	01-01
32903	21-01
32904	25-02
32905	23-01
32906	25-02
32907	20-02
32908	06-01
32909	06-02
32910	19-08
32911	21-01
32912	21-01
32913	21-01
32914	21-01
32915	21-01
32916	21-01
32917	21-01
32918	24-01
32919	02-05
32920	25-03
32921	25-03
32922	12-08
32923	12-08
32924	12-16
32925	19-08
32926	30-03

FG4Q

Zapsané průmyslové vzory - přehled podle tříd

- (51) **01-01**
- (11) 32899
- (21) 2005-35928
- (22) 24.02.2005
- (15) 21.06.2005
- (45) 21.06.2005
- (54) Zmrzlina
- (28) 1
- (73) MD logistika, a. s., Dašice v Čechách, CZ
- (72) Škoda Jan, Hradec Králové, CZ
- (55)



1.1

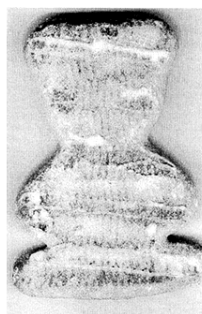

1.3



1.4

- (51) **01-01**
- (11) 32902
- (21) 2005-35959
- (22) 14.03.2005
- (15) 21.06.2005
- (45) 21.06.2005
- (54) Perník
- (28) 1
- (73) Odkolek a. s., Praha, CZ
- (72) Jahodová Ludmila, Ostřešany, CZ
- (74) MIRA - patentová a známková kancelář, Blanka Fišerová, V Kapslovně 11, Praha 3, 13000
- (55)



1.1

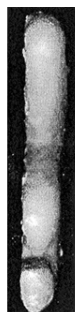

1.2

- (51) **02-05**
- (11) 32919
- (21) 2004-35583
- (22) 02.11.2004
- (15) 28.06.2005
- (45) 28.06.2005
- (54) Skautský šátek
- (28) 1
- (73) Petrů Pavel, Žamberk, CZ
- (72) Petrů Pavel, Žamberk, CZ
- (55)



1.1



1.2

- (51) **02-05, 09-03**
- (11) 32884
- (21) 2004-35623
- (22) 01.12.2004
- (15) 21.06.2005
- (45) 21.06.2005
- (54) Obal s kravatou
- (28) 1
- (32) 01.12.2004
- (33) CZ
- (73) "ADAM" Krawiectwo Lekkie, Bielizniarstwo Adam Korczak, Monika Korczak spółka jawna, Blizne Łaszczyńskiego, PL
- (72) Korczak Adam, Blizne Łaszczyńskiego, PL
Korczak Monika, Blizne Łaszczyńskiego, PL
- (74) Jan Brykner, Resslerova 741, Hradec Králové, 50002

(55)

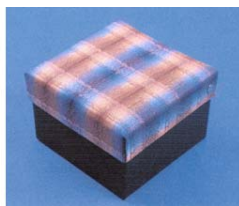

1.1

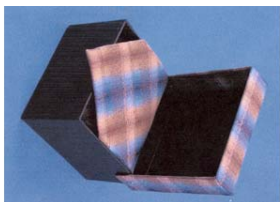

1.2

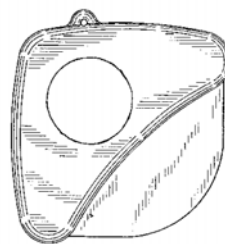

1.5

- (51) **03-01**
(11) 32863
(21) 2004-35552
(22) 08.10.2004
(15) 15.06.2005
(45) 15.06.2005
(54) Pouzdro s kartou
(28) 1
(32) 08.04.2004
(31) 29/203,021
(33) US
(73) MASTERCARD INTERNATIONAL INCORPORATED,
Purchase, NY, US
(72) Hunter Burnett D. Jr., Briarcliff Manor, NY, US
Dorr Cheri Lynne, New York, NY, US
Badulescu Mihai, New York, NY, US
(74) DANĚK & PARTNERS Advokátní a patentová kancelář,
Dr. Vilém Daněk, Vinohradská 45, Praha, 12000
(55)

- (51) **05-05**
(11) 32866
(21) 2004-35602
(22) 18.11.2004
(15) 15.06.2005
(45) 15.06.2005
(54) Tkanina
(28) 7
(73) TEXTIL POINT, s. r. o., Hradec Králové, CZ
(72) Marek Lukáš, Ústí nad Orlicí, CZ
(55)



1.1



2.1



3.1

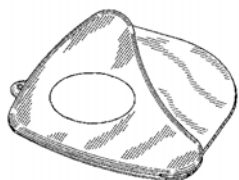

1.1

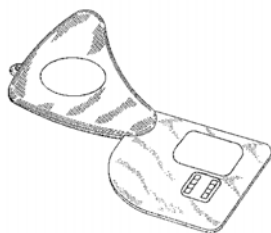

1.2



1.4



4.1



5.1



6.1



7.1

(55)



1.1

- (51) **06-01**
(11) 32908
(21) 2005-36089
(22) 25.04.2005
(15) 21.06.2005
(45) 21.06.2005
(54) Židle pro třídičnou fotografii
(28) 1
(73) Ministerstvo vnitra ČR, Praha, CZ
Švec - výroba kuchyní, s. r. o., Letohrad, CZ
(72) Tichý Jaroslav, Praha, CZ
Kacálek Martin, České Libchavy, CZ

(55)

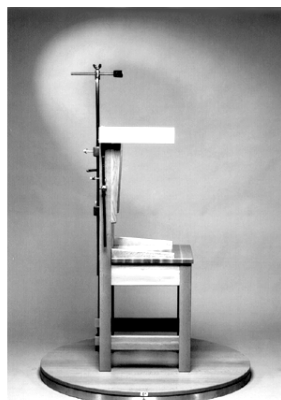

1.1

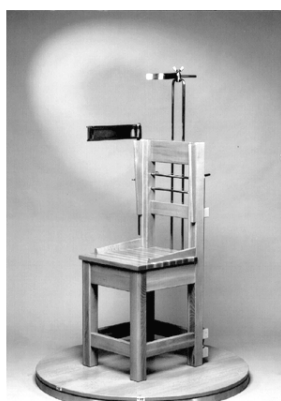

1.2

- (51) **05-05**
(11) 32877
(21) 2005-35939
(22) 04.03.2005
(15) 15.06.2005
(45) 15.06.2005
(54) Vzorovaná textilní metráž
(28) 1
(73) VENTAS, s. r. o., Sokolov, CZ
(72) Dvořáková Lenka Mgr., Locket, CZ
(74) Ing. Vladimír Čmejla - LEGR PATENT, Ing. Vladimír Čmejla, patentový zástupce a soudní znalec, Rašínovo nábřeží 54, Praha 2, 12800



1.3

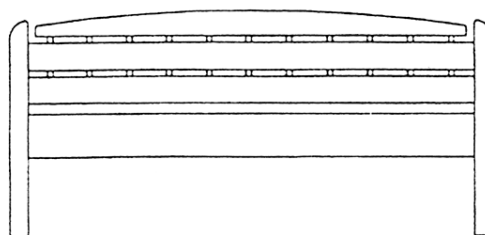

4.1

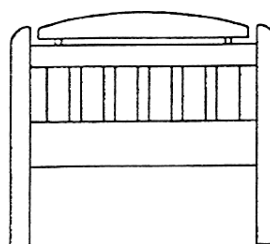

5.1

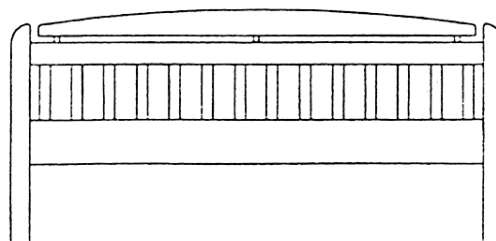

6.1

- (51) **06-02**
(11) 32909
(21) 2005-36090
(22) 25.04.2005
(15) 21.06.2005
(45) 21.06.2005
(54) Čelo postele
(28) 6
(73) ARCONA, s. r. o., Brno, CZ
(72) Jaroš Radek Ing., Osek nad Bečvou, CZ
(74) A. Holas & partner PATENTOVÁ A ZNÁMKOVÁ
KANCELÁŘ, Ing. Antonín Holas, Křižová 4, Brno, 60300

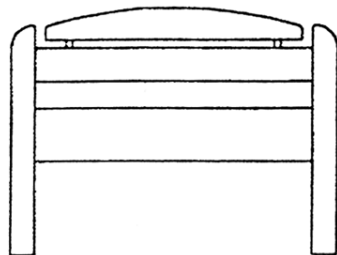

1.1

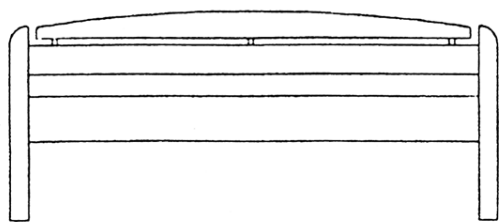

2.1

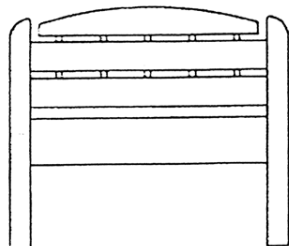

3.1

- (51) **07-01**
(11) 32878
(21) 2005-35954
(22) 10.03.2005
(15) 15.06.2005
(45) 15.06.2005
(54) Mocca koflík
(28) 2
(73) Mikeš Martin, Volenice, CZ
(72) Mikeš Martin, Volenice, CZ
(74) Mgr. Michal Šebánek, Haštalská 27, Praha 1, 11000



1.1



2.1

- (51) **08-08**
(11) 32856
(21) 2004-35578
(22) 27.12.2004
(15) 09.06.2005
(45) 09.06.2005
(54) Karabina
(28) 1
(73) Krejča Jaroslav, Praha, CZ
(72) Krejča Jaroslav, Praha, CZ
(55)

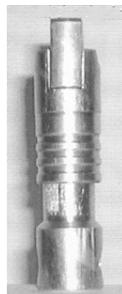

1.2

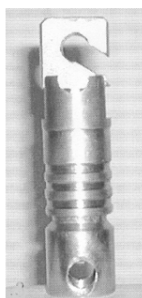

1.3

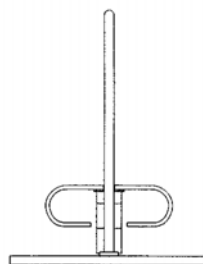

1.2

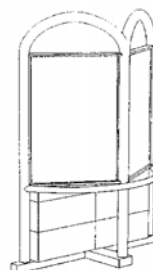

2.1



2.2

- (51) **08-10**
(11) 32861
(21) 2004-35641
(22) 17.12.2004
(15) 09.06.2005
(45) 09.06.2005
(54) Cyklostojan s reklamní plochou
(28) 2
(73) Hájek Milan, Děčín, CZ
(72) Hájek Milan, Děčín, CZ
(55)

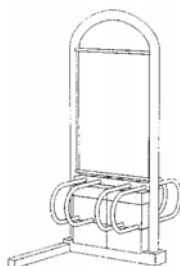

1.1

- (51) **09-01**
(11) 32855
(21) 2004-35577
(22) 27.10.2004
(15) 09.06.2005
(45) 09.06.2005
(54) Láhev
(28) 1
(73) CHEPORT, spol. s r. o., Vizovice, CZ
(72) Mrázek Michal Ing., Slušovice, CZ
(74) Ing. Zdeněk Kučera, Padělký 548 (P.O.Box 92),
Slušovice, 76315
(55)



1.1

- (51) **09-01**
(11) 32868
(21) 2005-35687
(22) 20.01.2005
(15) 15.06.2005
(45) 15.06.2005
(54) Lahev
(28) 1
(73) ZENIT, spol. s r.o., Čáslav, CZ
(72) Vzdal se práva být uveden - §35(2)(c) zák.č.207/2000Sb.,
neuvedeno, XY
(74) Advokátní kancelář, JUDr. Marcela Kislingerová, Smilova
401, Pardubice, 53002
(55)



1.1



1.1



1.2



1.3



2.1



2.2

- (51) **09-01**
(11) 32869
(21) 2005-35688
(22) 20.01.2005
(15) 15.06.2005
(45) 15.06.2005
(54) Lahev
(28) 1
(73) ZENIT, spol. s r.o., Čáslav, CZ
(72) Vzdal se práva být uveden - §35(2)(c) zák.č.207/2000 Sb.,
neuvedeno, XY
(74) Advokátní kancelář, JUDr. Marcela Kislingerová, Smilova
401, Pardubice, 53002
(55)



1.1

- (51) **09-01**
(11) 32875
(21) 2005-35907
(22) 16.02.2005
(15) 15.06.2005
(45) 15.06.2005
(54) Láhev
(28) 2
(73) Alphaduct, a. s., Praha, CZ
(72) Dlabač Ivan MgA., Brandýs nad Labem, CZ
Strait Filip MgA., Praha, CZ
(74) DADEJ, GHEORGHIU, KENDEREŠKI Patentová a
známková kancelář, Ing. Dušan Kendereški, Lidická 51,
Brno, 60200



2.3

(55)



1.1

- (51) **09-03**
(11) 32898
(21) 2005-35916
(22) 22.02.2005
(15) 21.06.2005
(45) 21.06.2005
(54) Nástřih pouzdra s útržky na použité žvýkačky
(28) 1
(73) TWODOG s. r. o., Praha, CZ
(72) Hajer Jan, Praha, CZ
Stretti Jakub, Praha, CZ
(74) Daniela Toningarová, patentový zástupce, Kamenická 3,
Praha 7, 17000

(55)

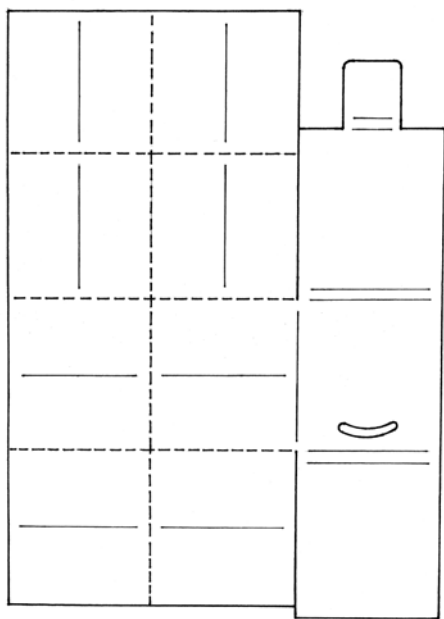

1.1

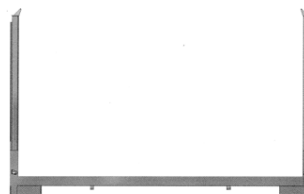

1.3



2.1

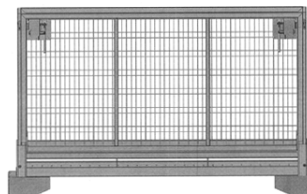

2.3

- (51) **09-09**
(11) 32860
(21) 2004-35622
(22) 01.12.2004
(15) 09.06.2005
(45) 09.06.2005
(54) Vana pro sorbenty
(28) 1
(73) BILL, s. r. o., Mohelnice, CZ
Menzl Bedřich Ing., Ústí nad Labem, CZ
(72) Šedinová Hana, Rožnov pod Radhoštěm, CZ
(55)

- (51) **09-08**
(11) 32883
(21) 2004-35601
(22) 16.11.2004
(15) 21.06.2005
(45) 21.06.2005
(54) Přepravní paleta
(28) 2
(73) AVEX TRADE, spol. s r. o., Zlín, CZ
(72) Juřena Lukáš, Halenkovice, CZ
(74) SPUR, a. s., Ing. Dana Kreizlová, tř. T. Bati 299, Zlín,
76422

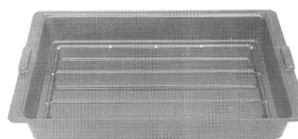

1.2



1.3

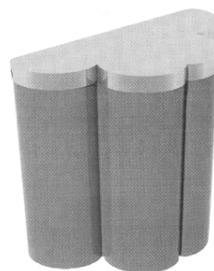

3.1

- (51) **09-09**
(11) 32867
(21) 2004-35645
(22) 20.12.2004
(15) 15.06.2005
(45) 15.06.2005
(54) Kontejner na tříděný odpad
(28) 8
(73) Zvešperová Lada, Bílina, CZ
(72) Zvešperová Lada, Bílina, CZ
(55)

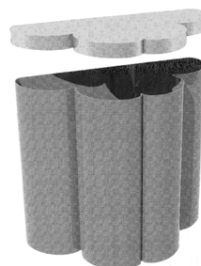

3.4



1.1

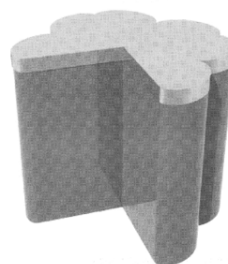

4.1

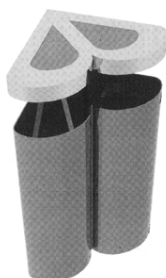

1.8

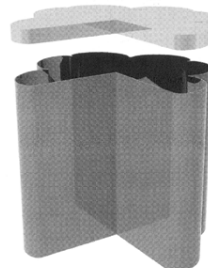

4.4

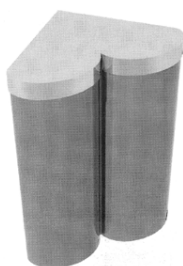

2.1

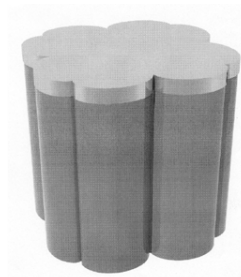

5.1

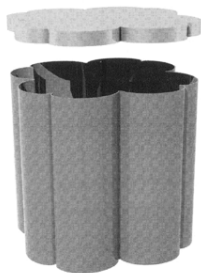

5.4

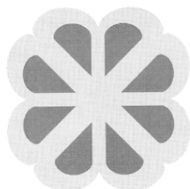

6.1



7.1

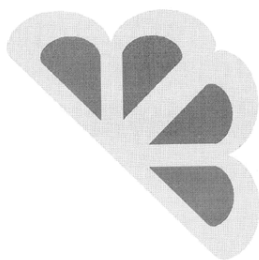

8.1

- (51) **11-03**
(11) 32900
(21) 2005-35938
(22) 02.03.2005
(15) 21.06.2005
(45) 21.06.2005
(54) Pamětní medaile
(28) 1
(73) PAMĚTNÍK s. r. o., Kladno, CZ
(72) Šid Jiří Ing., Kladno, CZ
(74) Ing. Marie Smrčková, patentový zástupce, Velflíkova 8, Praha 6, 16000
(55)



1.1



1.2

- (51) **12-07**
(11) 32881
(21) 2005-35918
(22) 22.02.2005
(15) 20.06.2005
(45) 01.01.2007
(54) Letadlo
(28) 1
(73) Kappa, spol. s r. o., Jihlava, CZ
(72) Navrátil Miroslav, Jihlava, CZ
Navrátil Tomáš, Jihlava, CZ
(55)

**Zveřejnění průmyslového vzoru je
odloženo do: 01.01.2007**

- (51) **12-08**
(11) 32897
(21) 2005-35914
(22) 04.03.2005
(15) 21.06.2005
(45) 21.06.2005
(54) Automobil
(28) 1
(73) Škoda Auto a. s., Mladá Boleslav, CZ
(72) Ingenlath Thomas, Mladá Boleslav, CZ
(55)



1.1

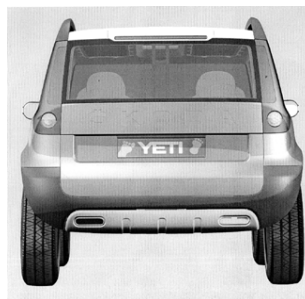

1.2

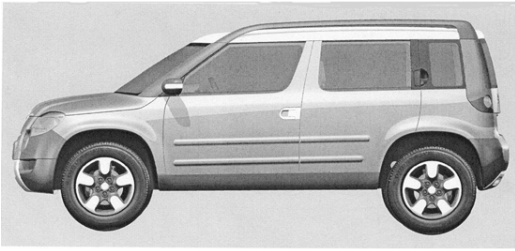

1.3

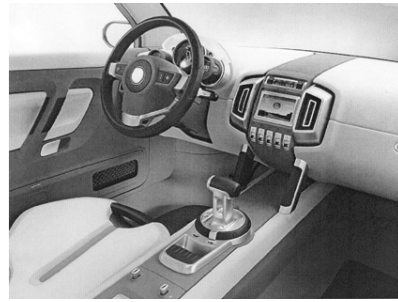

1.8



1.4

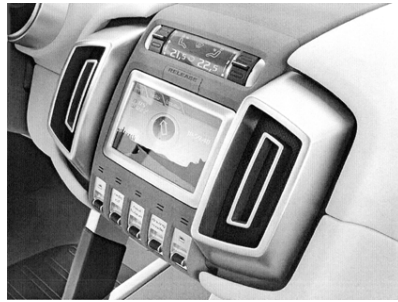

1.9

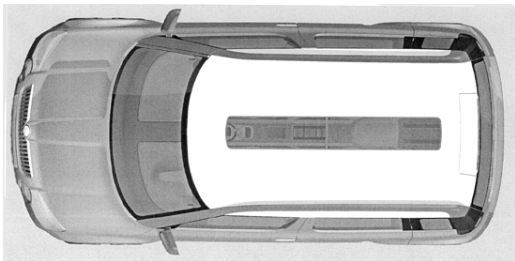

1.5

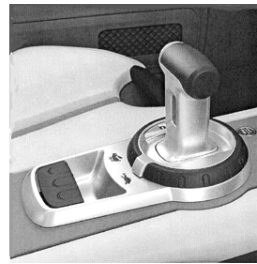

1.10



1.6



1.11



1.7

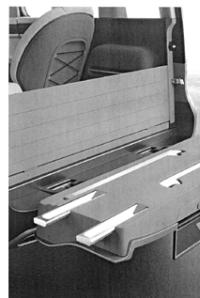

1.12



1.13

- (51) **12-08**
(11) 32923
(21) 2005-35983
(22) 16.03.2005
(15) 28.06.2005
(45) 28.06.2005
(54) Část interiéru speciálního vozidla zásahového
(28) 1
(73) ROS, a. s., Brno, CZ
(72) Kaluža Jan Ing., Brno, CZ
(55)

- (51) **12-08**
(11) 32922
(21) 2005-35982
(22) 16.03.2005
(15) 28.06.2005
(45) 28.06.2005
(54) Interiér speciálního vozidla sanitního
(28) 1
(73) ROS, a. s., Brno, CZ
(72) Kaluža Jan Ing., Brno, CZ
(55)



1.1



1.1

- (51) **12-11**
(11) 32882
(21) 2004-35274
(22) 23.04.2004
(15) 21.06.2005
(45) 21.06.2005
(54) Bicyklové kolo
(28) 8
(73) BOBKO Ltd., Sofia, BG
(72) Bobokov Atanas Stoilov, Rouse, BG
Bobokov Plamen Stoilov, Rouse, BG
(74) PATENTSERVIS PRAHA a. s., Jivenská 1273/1, Praha 4,
14021
(55)



1.2



1.1



1.3

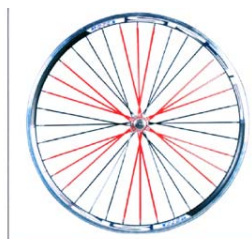

1.2



2.1



2.2



5.2



3.1



6.1



3.2



6.2



4.1



7.1



4.2



7.2



5.1



8.1



8.2

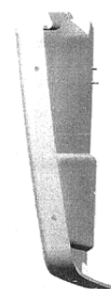

1.4

- (51) **12-16**
(11) 32865
(21) 2004-35573
(22) 26.10.2004
(15) 15.06.2005
(45) 15.06.2005
(54) Tuningový díl - přední nárazník
(28) 1
(73) Šimík Petr, Zlín, CZ
(72) Šimík Petr, Zlín, CZ
(74) Ing. Zdeněk Kučera, Padělký 548 (P.O.Box 92),
Slušovice, 76315

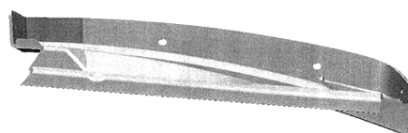

1.6

(55)



1.1



1.7



1.2

- (51) **12-16**
(11) 32924
(21) 2004-35340
(22) 27.05.2004
(15) 30.06.2005
(45) 30.06.2005
(54) Doplnky osobních automobilů
(28) 8
(73) Janko Jaroslav, Vrchlabí, CZ
(72) Janko Jaroslav, Vrchlabí, CZ
(74) Václav Müller, patentový zástupce, Filipova 2016, Praha
4, 14800

(55)

- (51) **12-16**
(11) 32894
(21) 2005-35861
(22) 08.02.2005
(15) 21.06.2005
(45) 21.06.2005
(54) Dolní vzduchový odvaděč vozidla
(28) 1
(32) 18.08.2004
(31) 04-0572
(33) SE
(73) SCANIA CV AB, Södertälje, SE
(72) Johansson Daniel, Hölö, SE
Lungren Anders, Södertälje, SE
(74) FISCHER & PARTNER, Ing. Michael Fischer, Na Hrobci
5, Praha 2, 12800

(55)

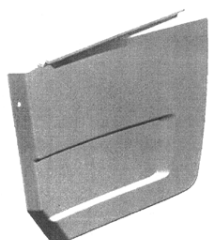

1.1

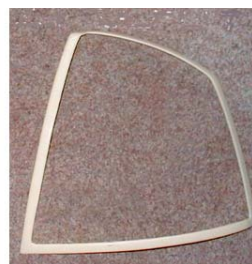

1.1



2.1



3.1



4.1



5.1



6.1



7.1



8.1

(55)



1.1



1.2

-
- (51) **13-03**
(11) 32896
(21) 2005-35903
(22) 16.02.2005
(15) 21.06.2005
(45) 21.06.2005
(54) Rozváděč pro měření, řízení a regulaci
(28) 1
(73) Hála Jiří, Praha, CZ
(72) Hála Jiří, Praha, CZ
(55)

-
- (51) **13-03**
(11) 32895
(21) 2005-35902
(22) 16.02.2005
(15) 21.06.2005
(45) 21.06.2005
(54) Rozváděč vlastní spotřeby
(28) 1
(73) Hála Jiří, Praha 8, CZ
(72) Hála Jiří, Praha 8, CZ



1.1



1.2

- (51) **17-04**
- (11) 32879
- (21) 2005-35960
- (22) 10.03.2005
- (15) 15.06.2005
- (45) 15.06.2005
- (54) Zvoneček
- (28) 1
- (73) ŘEPÍK Jiří, Praha, CZ
- (72) ŘEPÍK Jiří, Praha, CZ
- (74) Šachta, Zmeškal & partneři, Ing. Václav Kratochvíl,
patentový zástupce, Radlická 28/663, Praha, 15000
- (55)



1.1

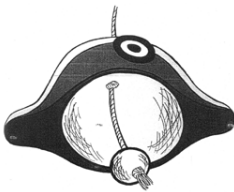

1.2

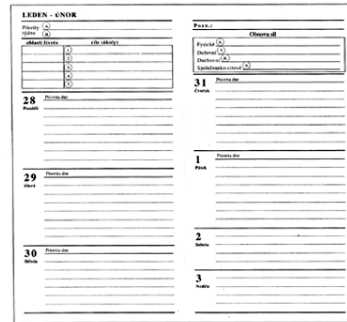

2.1

- (51) **19-08**
- (11) 32862
- (21) 2004-35551
- (22) 08.10.2004
- (15) 15.06.2005
- (45) 15.06.2005
- (54) Karta
- (28) 1
- (32) 08.04.2004
- (31) 29/203,020
- (33) US
- (73) MASTERCARD INTERNATIONAL INCORPORATED,
Purchase, NY, US
- (72) Hunter Burnett D. Jr., Briarcliff Manor, NY, US
Dorr Cheri Lynne, New York, NY, US
Badulescu Mihai, New York, NY, US
- (74) DANĚK & PARTNERS Advokátní a patentová kancelář,
Dr. Vilém Daněk, Vinohradská 45, Praha, 12000
- (55)

- (51) **19-03**
- (11) 32853
- (21) 2004-35541
- (22) 04.10.2004
- (15) 07.06.2005
- (45) 07.06.2005
- (54) Stránky diáře
- (28) 2
- (73) Kašpar Tomáš, Dobřenice, CZ
- (72) Kašpar Tomáš, Dobřenice, CZ
- (74) Jan Brykner, Resslova 741, Hradec Králové, 50002
- (55)

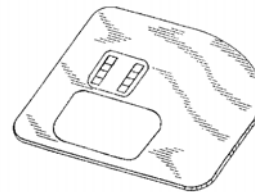

1.1

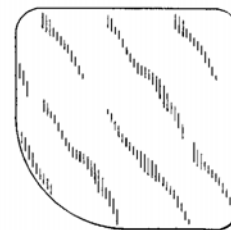

1.3

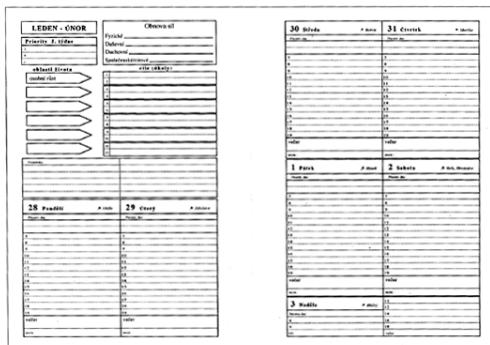

1.1

1.4

- (51) **19-08**
- (11) 32864
- (21) 2004-35553
- (22) 08.10.2004
- (15) 15.06.2005
- (45) 15.06.2005
- (54) Karta se zářezem
- (28) 1
- (32) 08.04.2004
- (31) 29/203,022
- (33) US
- (73) MASTERCARD INTERNATIONAL INCORPORATED,
Purchase, NY, US
- (72) Hunter Burnett D. Jr., Briarcliff Manor, NY, US
Dorr Cheri Lynne, New York, NY, US
Badulescu Mihai, New York, NY, US
- (74) DANĚK & PARTNERS Advokátní a patentová kancelář,
Dr. Vilém Daněk, Vinohradská 45, Praha, 12000
- (55)

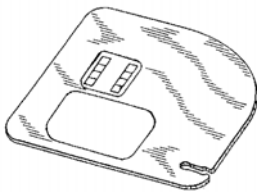

1.1

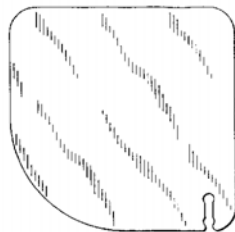

1.3



1.4

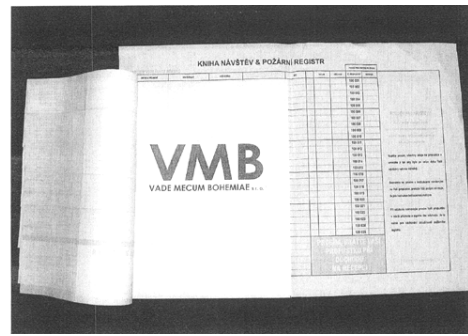

1.2

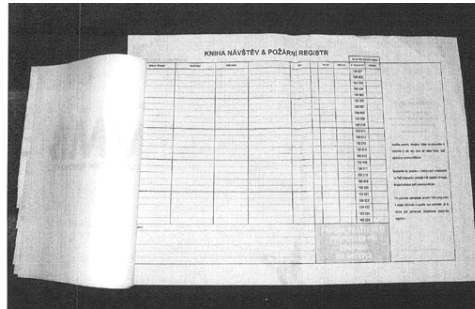

1.3

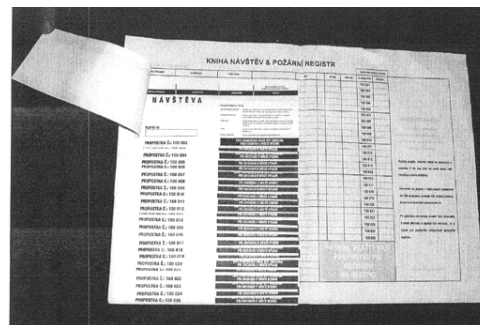

1.4

- (51) **19-08**
- (11) 32880
- (21) 2005-36091
- (22) 26.04.2005
- (15) 15.06.2005
- (45) 15.06.2005
- (54) Kniha návštěv a požární registr
- (28) 1
- (73) VADE MECUM BOHEMIAE s. r. o., Neplachovice, CZ
- (72) Král Jaroslav, Neplachovice, CZ
- (55)

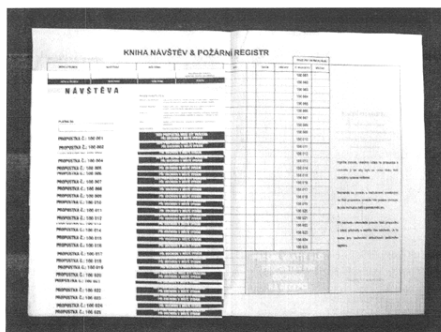

1.1

- (51) **19-08**
- (11) 32910
- (21) 2005-36141
- (22) 25.05.2005
- (15) 21.06.2005
- (45) 21.06.2005
- (54) Etiketa
- (28) 2
- (73) Bukvic Josef, Turnov, CZ
- (72) Bukvic Josef, Turnov, CZ
- (74) Václav Müller, patentový zástupce, Filipova 2016, Praha 4, 14800
- (55)

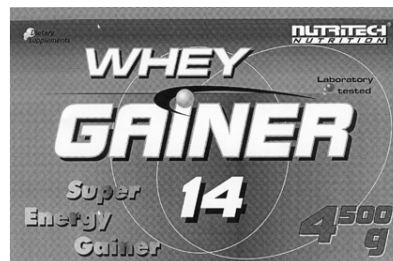

1.1

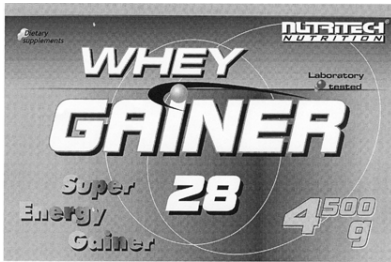

2.1

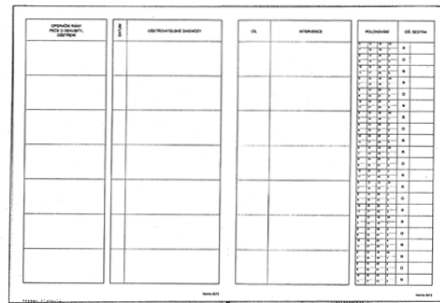

1.4

- (51) **19-08**
- (11) 32925
- (21) 2004-35470
- (22) 17.08.2004
- (15) 30.06.2005
- (45) 30.06.2005
- (54) Lékařský a ošetrovatelský záznam na spinální jednotce
- (28) 1
- (73) Krajská nemocnice Liberec, Liberec, CZ
- (72) Adamcová Jaroslava, Liberec, CZ
Neumanová Jana, Liberec, CZ
Lanková Jaroslava, Liberec, CZ
Olešáková Alena, Liberec, CZ
Holečková Jana, Liberec, CZ
Kyrianová Alena, Liberec, CZ
Bábelová Šárka, Liberec, CZ
Šrám Jaroslav MUDr., Liberec, CZ

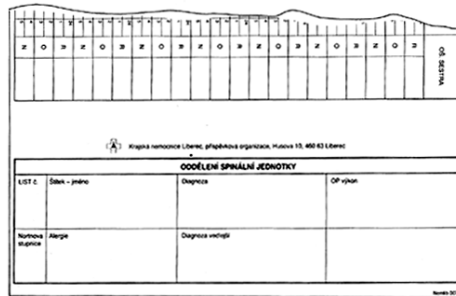

1.5

(55)

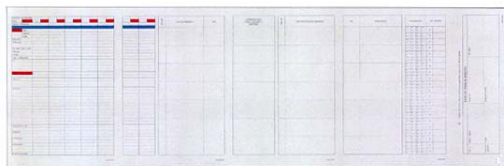

1.1

- (51) **20-02**
- (11) 32876
- (21) 2005-35929
- (22) 25.02.2005
- (15) 15.06.2005
- (45) 15.06.2005
- (54) Vystavovací stojan
- (28) 1
- (73) Pazdera Zdeněk, Olomouc, CZ
- (72) Pazdera Zdeněk, Olomouc, CZ
- (74) Ing. Petr Soukup, patentový a známkový zástupce,
Švédská 3, Olomouc, 77200



1.2



1.1



1.3

- (51) **20-02**
- (11) 32907
- (21) 2005-36026
- (22) 25.03.2005
- (15) 21.06.2005
- (45) 21.06.2005
- (54) Prodejní stojan
- (28) 7
- (73) Klofáč Radomír, Praha, CZ
- (72) Klofáč Radomír, Praha, CZ
- (74) UNIPATENT, Ing. Jiří Chlustina, Jana Masaryka 43-47,
Praha 2, 12000

(55)

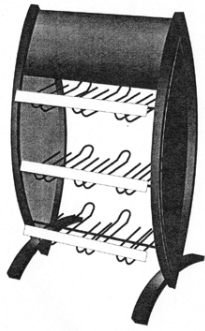

1.1

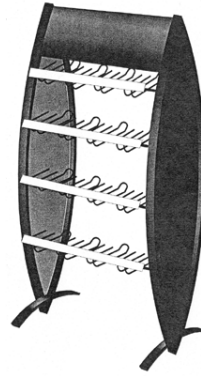

3.1

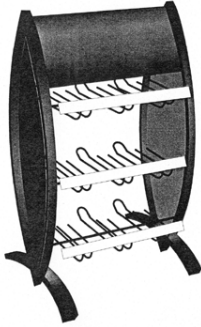

1.2

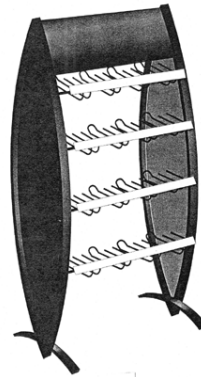

3.2

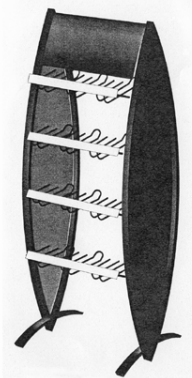

2.1

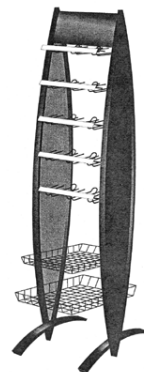

4.1

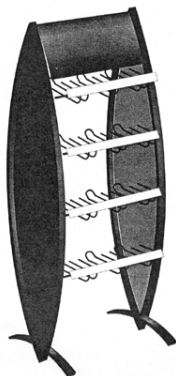

2.2

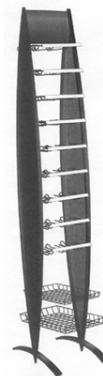

4.2

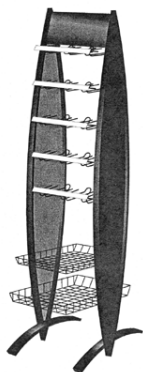

5.1

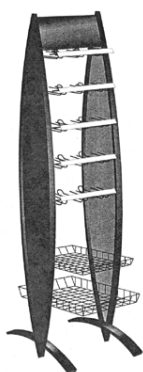

5.2

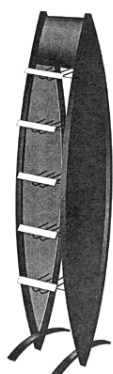

6.1

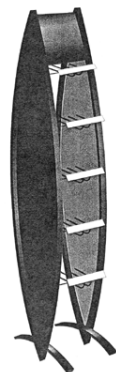

6.2

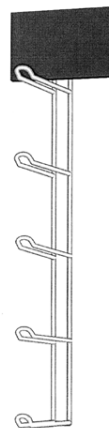

7.1

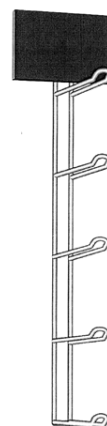

7.2

-
- (51) **21-01**
(11) 32854
(21) 2004-35372
(22) 15.06.2004
(15) 09.06.2005
(45) 09.06.2005
(54) Symetrická šachovnice 9x9 pro hraní deskových her
(28) 1
(73) Kovář Julius, Horní Slavkov, CZ
(72) Kovář Julius, Horní Slavkov, CZ
(55)

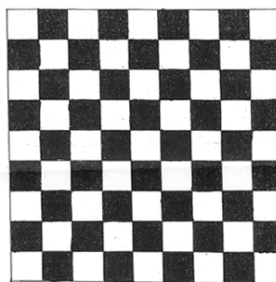

1.1

- (51) **21-01**
- (11) 32901
- (21) 2005-35950
- (22) 09.03.2005
- (15) 21.06.2005
- (45) 21.06.2005
- (54) Šachové figurky
- (28) 18
- (73) Kovář Jaromír Ing., Hošťálková, CZ
- (72) Knápek Rostislav, Vítkov, CZ
- (74) Václav Müller, patentový zástupce, Filipova 2016, Praha 4, 14800
- (55)



1.1



1.2



2.1



2.2

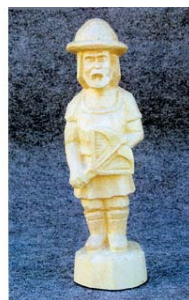

3.1



3.2



4.1



4.2



5.1



5.2

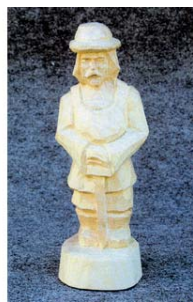

8.1



6.1



8.2



6.2



9.1



7.1



9.2



7.2



10.1



10.2



13.1



11.1



13.2



11.2



14.1



12.1



14.2



12.2



15.1



15.2



18.1



16.1



18.2



16.2

- (51) **21-01**
(11) 32903
(21) 2005-35977
(22) 15.03.2005
(15) 21.06.2005
(45) 21.06.2005
(54) Společenská hra
(28) 29
(73) Balcárková Miroslava Mgr. Ing., Nový Jičín, CZ
Balcárek Petr Ing., Nový Jičín, CZ
(72) Balcárková Miroslava Mgr. Ing., Nový Jičín, CZ
Balcárek Petr Ing., Nový Jičín, CZ
(55)



17.1

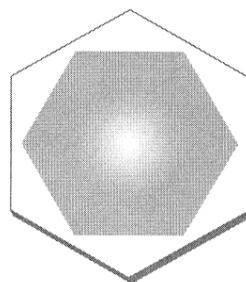

1.1



17.2

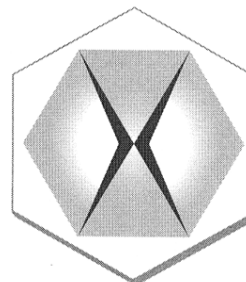

2.1

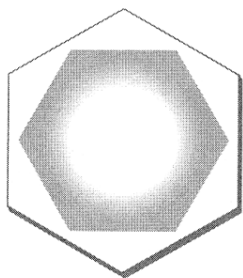

3.1

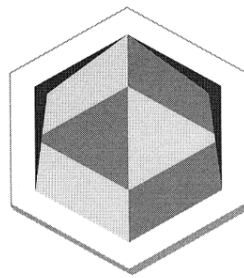

8.1

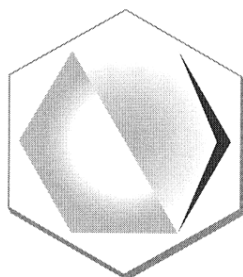

4.1

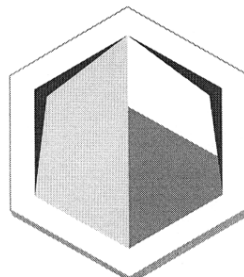

9.1

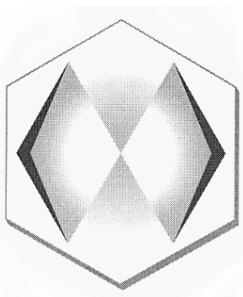

5.1

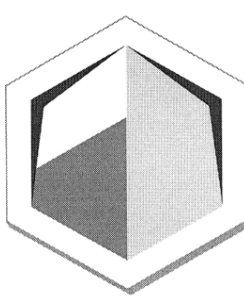

10.1

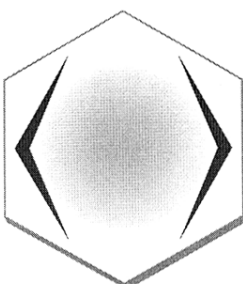

6.1

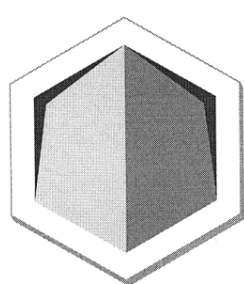

11.1

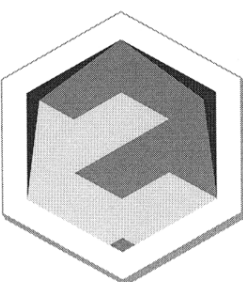

7.1

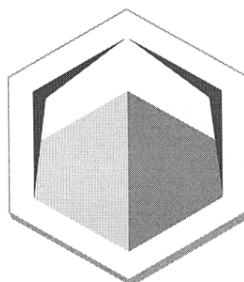

12.1

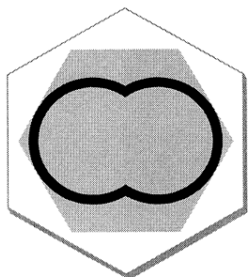

13.1

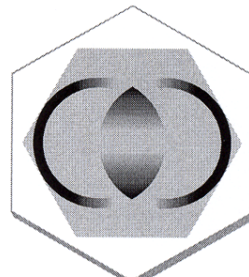

18.1

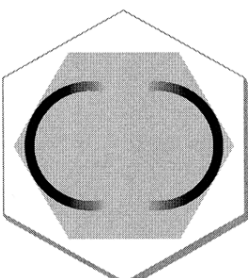

14.1

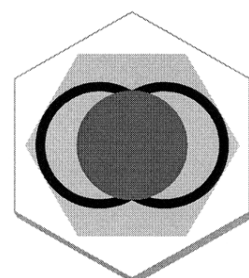

19.1

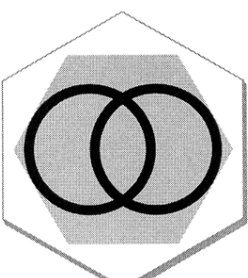

15.1

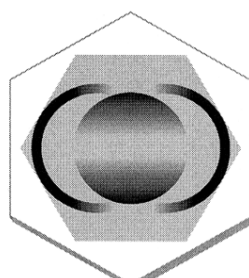

20.1

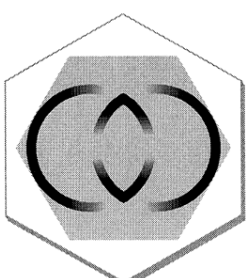

16.1

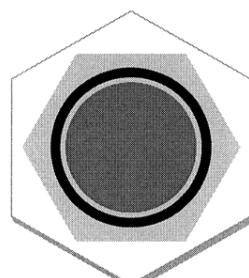

21.1

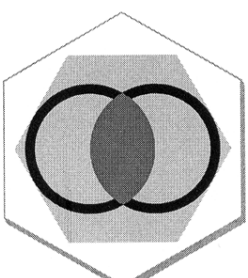

17.1

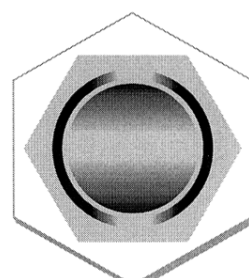

22.1

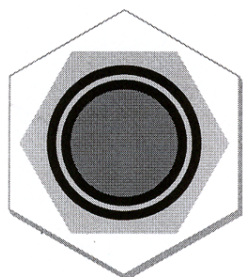

23.1

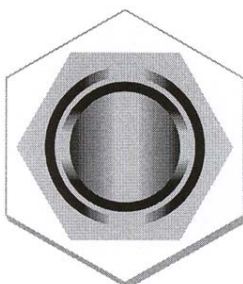

24.1

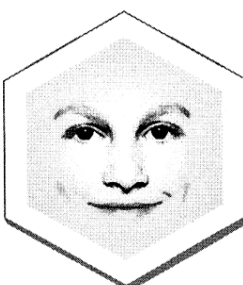

25.1

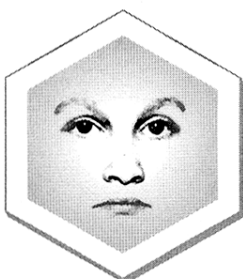

26.1

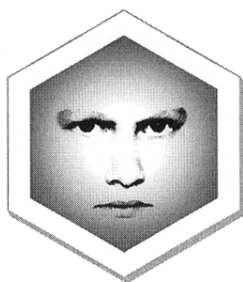

27.1

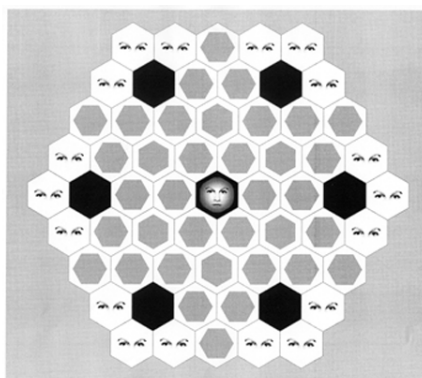

28.1

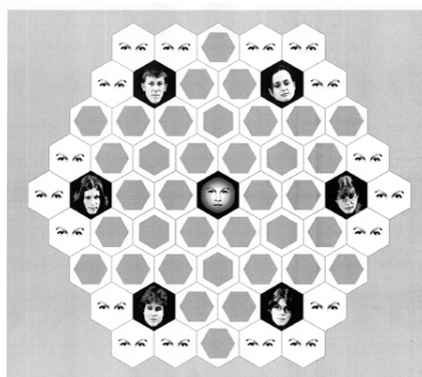

29.1

-
- (51) **21-01**
(11) 32911
(21) 2005-35994
(22) 21.03.2005
(15) 27.06.2005
(45) 27.06.2005
(54) Dětská skládanka
(28) 1
(73) Mrošková Natalija, Bečice, CZ
(72) Mrošková Natalija, Bečice, CZ
(55)



1.1

-
- (51) **21-01**
(11) 32912
(21) 2005-35995
(22) 21.03.2005
(15) 27.06.2005
(45) 27.06.2005
(54) Dětská skládanka
(28) 1
(73) Mrošková Natalija, Bečice, CZ
(72) Mrošková Natalija, Bečice, CZ

(55)



1.1

(51) **21-01**
(11) 32913
(21) 2005-35996
(22) 21.03.2005
(15) 27.06.2005
(45) 27.06.2005
(54) Dětská skládanka
(28) 1
(73) Mrosková Natalija, Bečice, CZ
(72) Mrosková Natalija, Bečice, CZ
(55)



1.1

(51) **21-01**
(11) 32914
(21) 2005-35997
(22) 21.03.2005
(15) 27.06.2005
(45) 27.06.2005
(54) Dětská skládanka
(28) 1
(73) Mrosková Natalija, Bečice, CZ
(72) Mrosková Natalija, Bečice, CZ
(55)



1.1

(51) **21-01**
(11) 32915
(21) 2005-35998
(22) 21.03.2005
(15) 27.06.2005
(45) 27.06.2005
(54) Dětská skládanka
(28) 1
(73) Mrosková Natalija, Bečice, CZ
(72) Mrosková Natalija, Bečice, CZ

(55)



1.1

(51) **21-01**
(11) 32916
(21) 2005-35999
(22) 21.03.2005
(15) 27.06.2005
(45) 27.06.2005
(54) Dětská skládanka
(28) 1
(73) Mrosková Natalija, Bečice, CZ
(72) Mrosková Natalija, Bečice, CZ
(55)



1.1

(51) **21-01**
(11) 32917
(21) 2005-36000
(22) 21.03.2005
(15) 27.06.2005
(45) 27.06.2005
(54) Dětská skládanka
(28) 1
(73) Mrosková Natalija, Bečice, CZ
(72) Mrosková Natalija, Bečice, CZ
(55)



1.1

(51) **21-02**
(11) 32870
(21) 2005-35813
(22) 25.01.2005
(15) 15.06.2005
(45) 15.06.2005
(54) Lopatka florbalové hole
(28) 1
(73) SPORT 2020, s. r. o., Březnice, CZ
(72) Větrovec Jaroslav, Březnice, CZ
(74) Ing. Mgr. Marek Němec, advokát, patentový zástupce,
Nádražní 106, Sedlčany, 26401

(55)

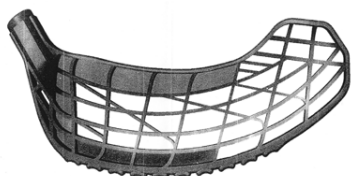

1.1

- (51) **21-02**
(11) 32871
(21) 2005-35814
(22) 25.01.2005
(15) 15.06.2005
(45) 15.06.2005
(54) Florbalový míček
(28) 1
(73) SPORT 2020, s. r. o., Březnice, CZ
(72) Větrovec Jaroslav, Březnice, CZ
(74) Ing. Mgr. Marek Němec, advokát, patentový zástupce,
Nádražní 106, Sedlčany, 26401

(55)

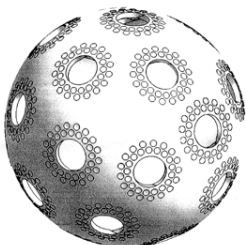

1.1

- (51) **23-01**
(11) 32905
(21) 2005-35990
(22) 21.03.2005
(15) 21.06.2005
(45) 21.06.2005
(54) Pachový uzávěr
(28) 1
(73) Chuděj Miroslav, Hutisko-Solanec, CZ
(72) Chuděj Miroslav, Hutisko-Solanec, CZ
(74) Ing. Pavel Nádvorník, Sokola Tůmy I, Ostrava - Hulváky,
70900

(55)

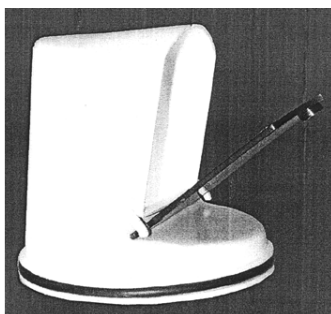

1.1

- (51) **23-03**
(11) 32872
(21) 2005-35886
(22) 10.02.2005
(15) 15.06.2005
(45) 15.06.2005
(54) Dvoudílný radiátor ústředního vytápění
(28) 1
(73) Burger Oldřich, Klimkovice, CZ
(72) Burger Oldřich, Klimkovice, CZ
(74) Zdeněk Větrovský, Sokola Tůmy I, Ostrava, 70900

(55)



1.1

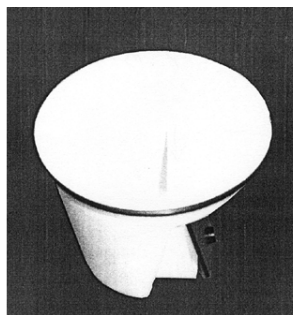

1.2

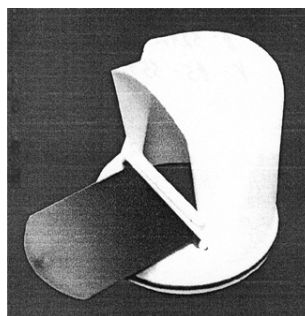

1.3

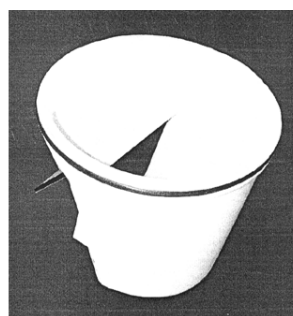

1.4

- (51) **23-04**
(11) 32858
(21) 2004-35613
(22) 22.11.2004
(15) 09.06.2005
(45) 09.06.2005
(54) Pohledový prvek pro vzduchotechnická zařízení
(28) 1
(73) MANDÍK a. s., Hostomice, CZ
(72) Brůžek Pavel Ing., Hostomice, CZ
Pokorný Jiří, Beroun, CZ
(74) Mgr. Ludmila Svobodová, Bělohorská 110, Praha 6,
16900
(55)

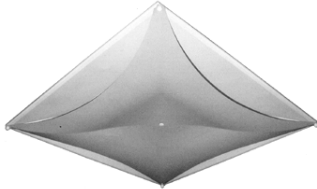

1.1

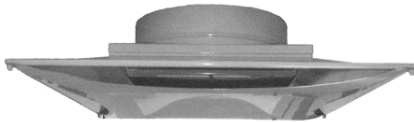

1.2

- (51) **23-04**
(11) 32873
(21) 2005-35887
(22) 10.02.2005
(15) 15.06.2005
(45) 15.06.2005
(54) Vzduchové dmyhadlo s kruhovými ventilátory
(28) 1
(73) Burger Oldřich, Klimkovice, CZ
Otisk Milan, Velká Polom, CZ
Bárta Antonín Ing., Vřesina, CZ
(72) Burger Oldřich, Klimkovice, CZ
Otisk Milan, Velká Polom, CZ
Bárta Antonín Ing., Vřesina, CZ
(74) Zdeněk Větrovský, Sokola Tůmy 1, Ostrava 9, 70900
(55)

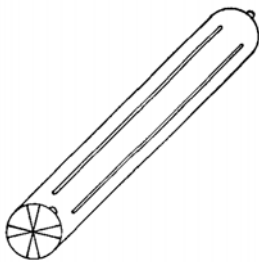

1.1

- (51) **23-04**
(11) 32874
(21) 2005-35888
(22) 10.02.2005
(15) 15.06.2005
(45) 15.06.2005
(54) Vzduchové dmyhadlo s čtvercovými ventilátory
(28) 1
(73) Burger Oldřich, Klimkovice, CZ
Otisk Milan, Velká Polom, CZ
Bárta Antonín Ing., Vřesina, CZ
(72) Burger Oldřich, Klimkovice, CZ
Otisk Milan, Velká Polom, CZ
Bárta Antonín Ing., Vřesina, CZ
(74) Zdeněk Větrovský, Sokola Tůmy 1, Ostrava, 70900
(55)

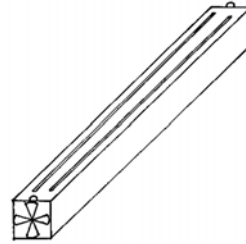

1.1

- (51) **24-01**
(11) 32918
(21) 2004-35335
(22) 24.05.2004
(15) 28.06.2005
(45) 28.06.2005
(54) Aplikátor pro magnetoterapii
(28) 2
(73) ZES Brno, a. s., Brno, CZ
(72) Donocik Radek Ing., Brno, CZ
(74) Ing. Mgr. Hana Holasová, Křížová 4, Brno, 60300
(55)

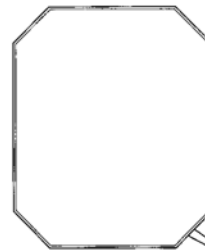

1.1



1.2

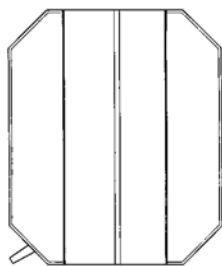

1.3



1.4

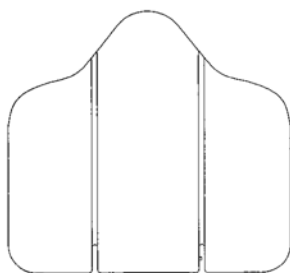

2.1



2.2



2.3

- (51) **24-02**
(11) 32859
(21) 2004-35621
(22) 29.11.2004
(15) 09.06.2005
(45) 09.06.2005
(54) Injekční pumpa
(28) 1
(73) AMV technics s. r. o., Štěpánovice, CZ
(72) Šimek Bohumil Ing., Praha, CZ
Horáček Michal, Praha, CZ
Řezníček David Ing., Cheb, CZ
Mihál Alexandr, Štěpánovice, CZ
(74) DADEJ, GHEORGHIU, KENDEREŠKI Patentová a
známková kancelář, Ing. Dušan Kendereški, Lidická 51,
Brno, 60200
(55)

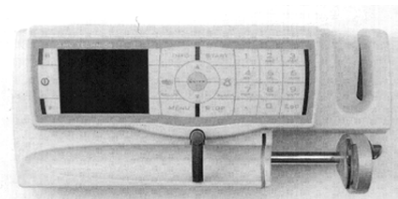

1.1

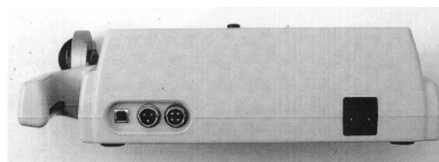

1.3

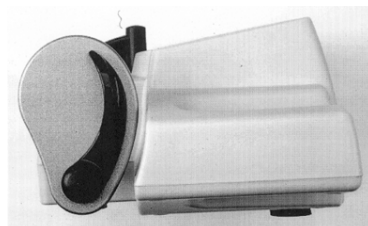

1.5

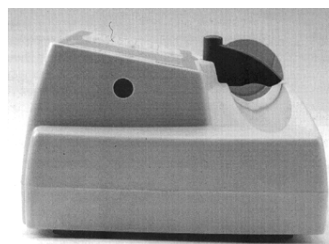

1.6

- (51) **24-04**
(11) 32857
(21) 2004-35589
(22) 08.11.2004
(15) 09.06.2005
(45) 09.06.2005
(54) Ušní zátky
(28) 2
(73) Šalplachta Oldřich, Rosice u Brna, CZ
(72) Šalplachta Oldřich, Rosice u Brna, CZ

(55)

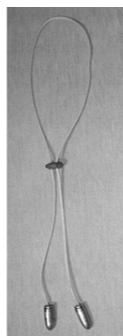

1.1



1.2

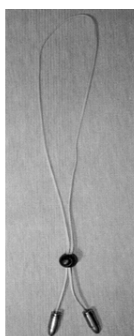

2.1

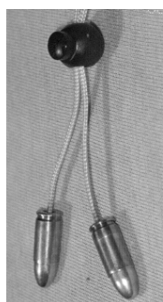

2.2

(55)

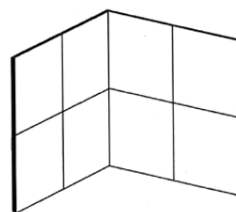

1.1

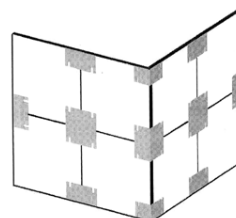

1.2

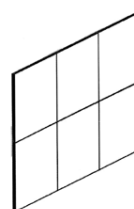

2.1

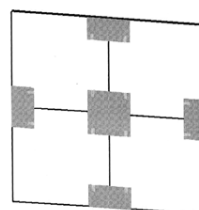

2.2

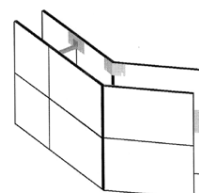

3.1

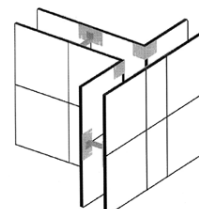

4.1

- (51) 25-01
(11) 32885
(21) 2004-35632
(22) 14.12.2004
(15) 21.06.2005
(45) 21.06.2005
(54) Stavební prvky
(28) 34
(73) FINEX ROOM, s. r. o., Vestec, CZ
(72) Kotrba Jan, Milevsko, CZ
(74) KOŇÁK - patentová a známková kancelář, Antonín Koňák, Karla Čapka 808, Milevsko, 39901

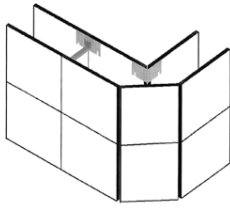

5.1

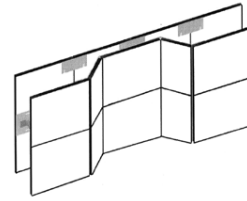

11.1

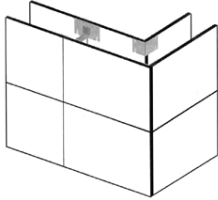

6.1

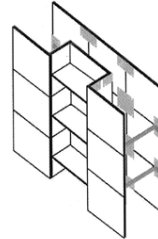

12.1

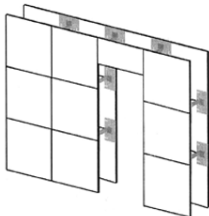

7.1

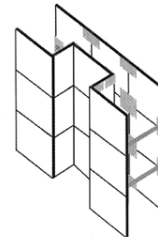

13.1

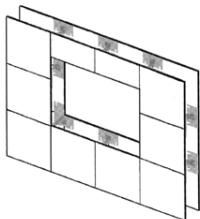

8.1

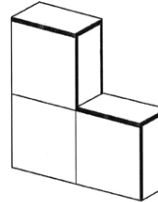

14.1

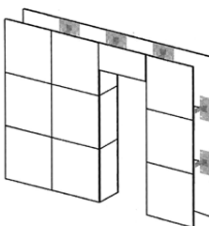

9.1

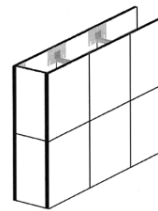

15.1

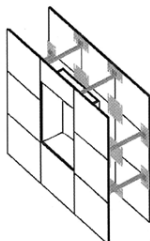

10.1

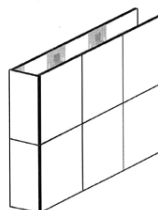

16.1

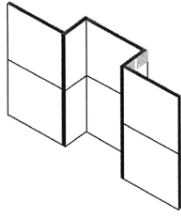

17.1

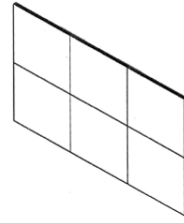

21.1

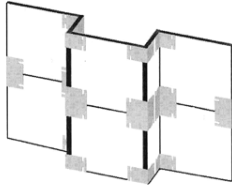

17.2

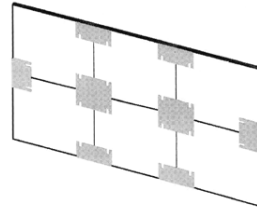

21.2

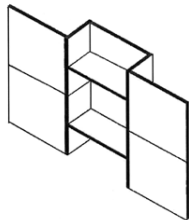

18.1

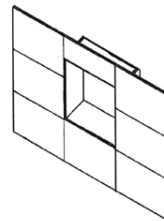

22.1

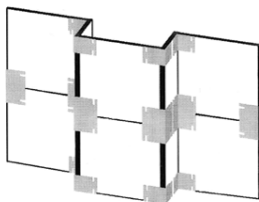

18.2

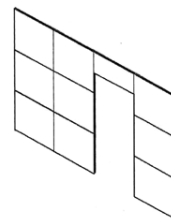

23.1

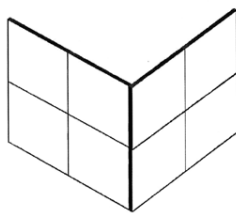

19.1

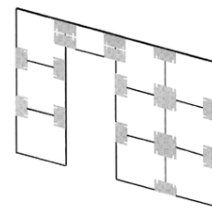

23.2

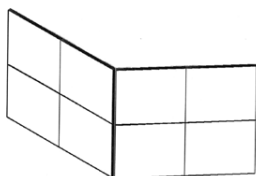

20.1

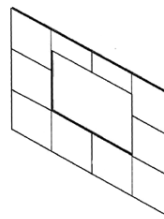

24.1

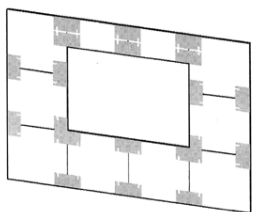

24.2

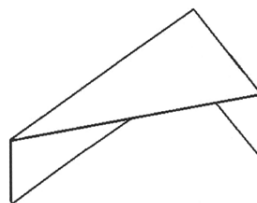

28.1

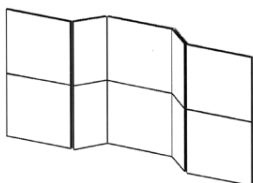

25.1

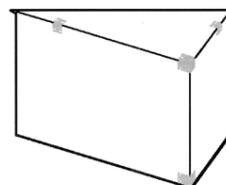

28.2

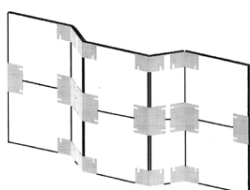

25.2

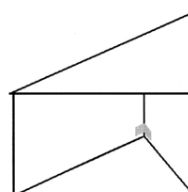

29.1

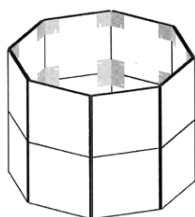

26.1

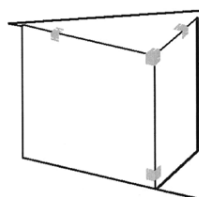

29.2

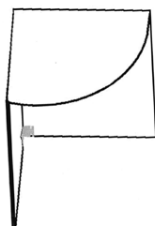

27.1



30.1

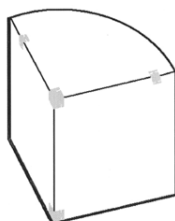

27.2

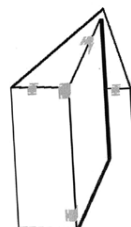

30.2

(55)

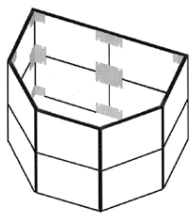

31.1

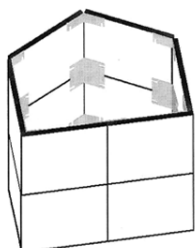

32.1

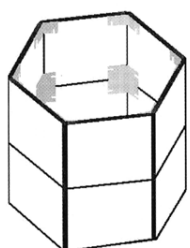

33.1

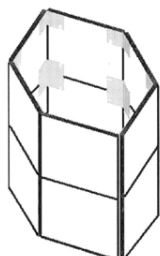

34.1



1.1



1.2

- (51) **25-02**
(11) 32906
(21) 2005-35992
(22) 21.03.2005
(15) 21.06.2005
(45) 21.06.2005
(54) Kanálová vpust'
(28) 1
(73) Chuděj Miroslav, Hutisko-Solanec, CZ
(72) Chuděj Miroslav, Hutisko-Solanec, CZ
(74) Ing. Pavel Nádvorník, Sokola Tůmy 1, Ostrava - Hulváky, 70900
(55)

- (51) **25-02**
(11) 32904
(21) 2005-35989
(22) 21.03.2005
(15) 21.06.2005
(45) 21.06.2005
(54) Kanálová mříž
(28) 1
(73) Chuděj Miroslav, Hutisko-Solanec, CZ
(72) Chuděj Miroslav, Hutisko-Solanec, CZ
(74) Ing. Pavel Nádvorník, Sokola Tůmy 1, Ostrava - Hulváky, 70900

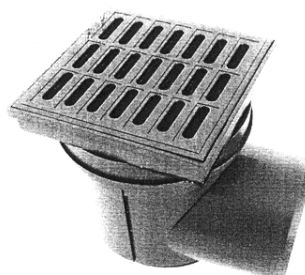

1.1



1.2

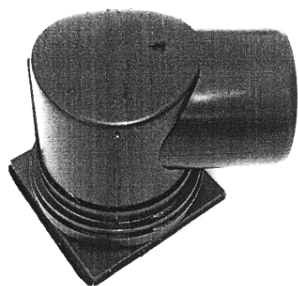

1.3



1.4

- (51) **25-03**
(11) 32921
(21) 2005-35677
(22) 17.01.2005
(15) 28.06.2005
(45) 28.06.2005
(54) Prodejní stánek obdélníkového půdorysu s příznanou nosnou konstrukcí
(28) 4
(73) Hegmon Radek MgA., Zlín, CZ
Karásek David MgA., Brno, CZ
(72) Hegmon Radek MgA., Zlín, CZ
Karásek David MgA., Brno, CZ
(74) Mgr. Dagmar Maršíková, advokátka, Štefánikova 458, Zlín, 76001
(55)

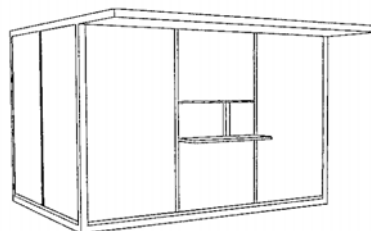

1.1

- (51) **25-03**
(11) 32920
(21) 2005-35676
(22) 17.01.2005
(15) 28.06.2005
(45) 28.06.2005
(54) Hladká lavička z ohýbaného plechu
(28) 3
(73) Hegmon Radek MgA., Zlín, CZ
Karásek David MgA., Brno, CZ
(72) Hegmon Radek MgA., Zlín, CZ
Karásek David MgA., Brno, CZ
(74) Mgr. Dagmar Maršíková, advokátka, Štefánikova 458, Zlín, 76001
(55)

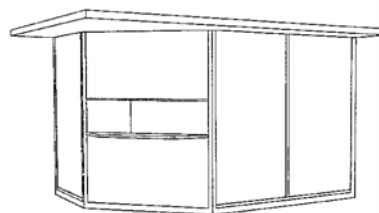

2.1



1.1

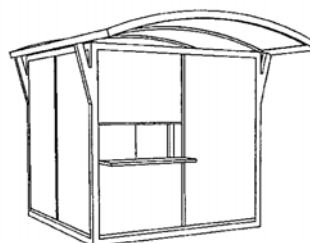

3.1

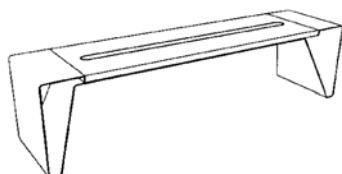

2.1

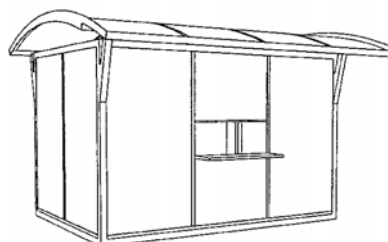

4.1

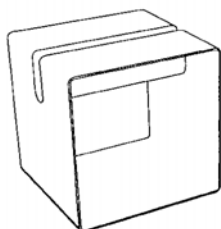

3.1

- (51) **30-03**
(11) 32926
(21) 2005-36123
(22) 17.05.2005
(15) 30.06.2005
(45) 30.06.2005
(54) Krmitko pro ptáky
(28) 1
(73) Tuček Antonín, Šemanovice, CZ
(72) Tuček Antonín, Šemanovice, CZ
(55)



1.1

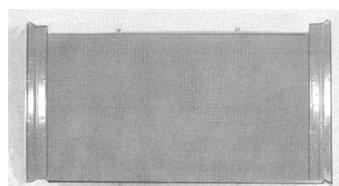

1.4

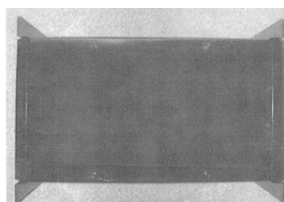

1.5

- (51) **99-00**
(11) 32886
(21) 2005-35851
(22) 01.02.2005
(15) 21.06.2005
(45) 21.06.2005
(54) Dopisní schránka
(28) 1
(73) Kronus Zdeněk, Mnichovice, CZ
(72) Kronus Zdeněk, Mnichovice, CZ
(55)

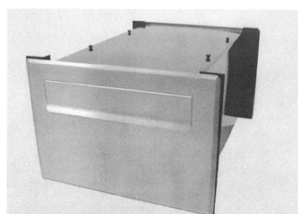

1.1

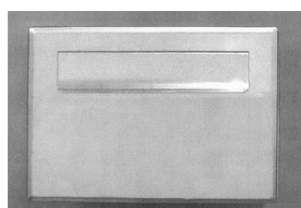

1.2

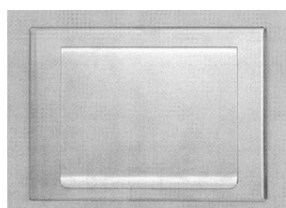

1.3

- (51) **99-00**
(11) 32887
(21) 2005-35852
(22) 01.02.2005
(15) 21.06.2005
(45) 21.06.2005
(54) Dopisní schránka
(28) 1
(73) Kronus Zdeněk, Mnichovice, CZ
(72) Kronus Zdeněk, Mnichovice, CZ
(55)

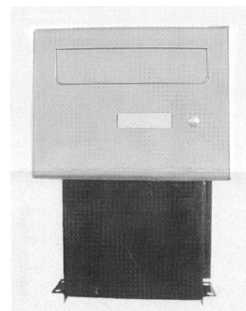

1.1

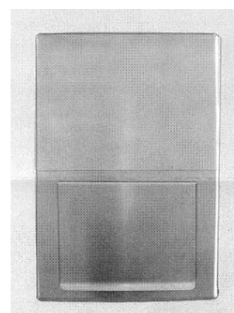

1.2

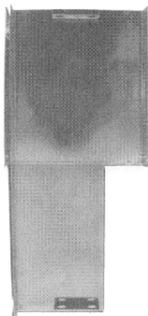

1.3

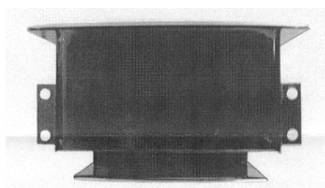

1.4

- (51) **99-00**
(11) 32888
(21) 2005-35853
(22) 01.02.2005
(15) 21.06.2005
(45) 21.06.2005
(54) Čelo dopisní schránky
(28) 1
(73) Kronus Zdeněk, Mnichovice, CZ
(72) Kronus Zdeněk, Mnichovice, CZ
(55)

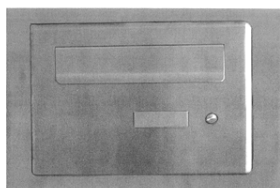

1.1

- (51) **99-00**
(11) 32889
(21) 2005-35854
(22) 01.02.2005
(15) 21.06.2005
(45) 21.06.2005
(54) Čelo dopisní schránky
(28) 1
(73) Kronus Zdeněk, Mnichovice, CZ
(72) Kronus Zdeněk, Mnichovice, CZ
(55)

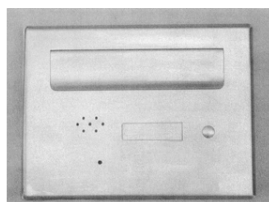

1.1

- (51) **99-00**
(11) 32890
(21) 2005-35855
(22) 01.02.2005
(15) 21.06.2005
(45) 21.06.2005
(54) Čelo dopisní schránky
(28) 1
(73) Kronus Zdeněk, Mnichovice, CZ
(72) Kronus Zdeněk, Mnichovice, CZ
(55)

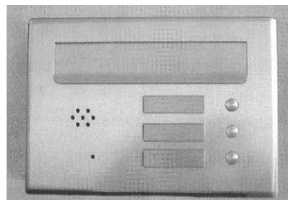

1.1

- (51) **99-00**
(11) 32891
(21) 2005-35856
(22) 01.02.2005
(15) 21.06.2005
(45) 21.06.2005
(54) Čelo dopisní schránky
(28) 1
(73) Kronus Zdeněk, Mnichovice, CZ
(72) Kronus Zdeněk, Mnichovice, CZ
(55)

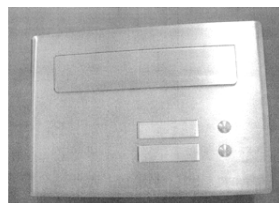

1.1

- (51) **99-00**
(11) 32892
(21) 2005-35857
(22) 01.02.2005
(15) 21.06.2005
(45) 21.06.2005
(54) Čelo dopisní schránky
(28) 1
(73) Kronus Zdeněk, Mnichovice, CZ
(72) Kronus Zdeněk, Mnichovice, CZ
(55)

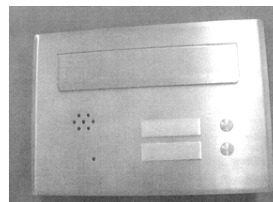

1.1

- (51) **99-00**
(11) 32893
(21) 2005-35858
(22) 01.02.2005
(15) 21.06.2005
(45) 21.06.2005
(54) Čelo dopisní schránky
(28) 1
(73) Kronus Zdeněk, Mnichovice, CZ
(72) Kronus Zdeněk, Mnichovice, CZ

(55)

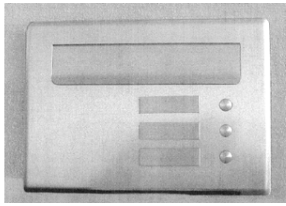

1.1

Seznam vlastníků zapsaných průmyslových vzorů

(73)	(11)	(51)	(73)	(11)	(51)
"ADAM" Krawiectwo Lekkie, Bielizniarstwo Adam Korczak, Monika Korczak spółka jawna, Blizne Łaszczyńskiego, PL	32884	02-05, 09- 03	Kronus Zdeněk, Mnichovice, CZ	32893	99-00
Alphaduct, a. s., Praha, CZ	32875	09-01	MANDÍK a. s., Hostomice, CZ	32858	23-04
AMV technics s. r. o., Štěpánovice, CZ	32859	24-02	MASTERCARD INTERNATIONAL INCORPORATED, Purchase, NY, US	32862	19-08
ARCONA, s. r. o., Brno, CZ	32909	06-02	MASTERCARD INTERNATIONAL INCORPORATED, Purchase, NY, US	32863	03-01
AVEX TRADE, spol. s r. o., Zlín, CZ	32883	09-08	MASTERCARD INTERNATIONAL INCORPORATED, Purchase, NY, US	32864	19-08
Balcárek Petr Ing., Nový Jičín, CZ	32903	21-01	MD logistika, a. s., Dašice v Čechách, CZ	32899	01-01
Balcárková Miroslava Mgr. Ing., Nový Jičín, CZ	32903	21-01	Menzl Bedřich Ing., Ústí nad Labem, CZ	32860	09-09
Bárta Antonín Ing., Vřesina, CZ	32873	23-04	Mikeš Martin, Volenice, CZ	32878	07-01
Bárta Antonín Ing., Vřesina, CZ	32874	23-04	Ministerstvo vnitra ČR, Praha, CZ	32908	06-01
BILL, s. r. o., Mohelnice, CZ	32860	09-09	Mrosková Natalija, Bečice, CZ	32911	21-01
BOBKO Ltd., Sofia, BG	32882	12-11	Mrosková Natalija, Bečice, CZ	32912	21-01
Bukvic Josef, Turnov, CZ	32910	19-08	Mrosková Natalija, Bečice, CZ	32913	21-01
Burger Oldřich, Klimkovice, CZ	32872	23-03	Mrosková Natalija, Bečice, CZ	32914	21-01
Burger Oldřich, Klimkovice, CZ	32873	23-04	Mrosková Natalija, Bečice, CZ	32915	21-01
Burger Oldřich, Klimkovice, CZ	32874	23-04	Mrosková Natalija, Bečice, CZ	32916	21-01
CHEPORT, spol. s r. o., Vizovice, CZ	32855	09-01	Mrosková Natalija, Bečice, CZ	32917	21-01
Chuděj Miroslav, Hutisko-Solanec, CZ	32904	25-02	Odkolek a. s., Praha, CZ	32902	01-01
Chuděj Miroslav, Hutisko-Solanec, CZ	32905	23-01	Otisk Milan, Velká Polom, CZ	32873	23-04
Chuděj Miroslav, Hutisko-Solanec, CZ	32906	25-02	Otisk Milan, Velká Polom, CZ	32874	23-04
FINEX ROOM, s. r. o., Vestec, CZ	32885	25-01	PAMĚTNÍK s. r. o., Kladno, CZ	32900	11-03
Hájek Milan, Děčín, CZ	32861	08-10	Pazdera Zdeněk, Olomouc, CZ	32876	20-02
Hála Jiří, Praha 8, CZ	32895	13-03	Petrů Pavel, Žamberk, CZ	32919	02-05
Hála Jiří, Praha, CZ	32896	13-03	ROS, a. s., Brno, CZ	32922	12-08
Hegmon Radek MgA., Zlín, CZ	32920	25-03	ROS, a. s., Brno, CZ	32923	12-08
Hegmon Radek MgA., Zlín, CZ	32921	25-03	ŘEPÍK Jiří, Praha, CZ	32879	17-04
Janko Jaroslav, Vrchlabí, CZ	32924	12-16	SCANIA CV AB, Södertälje, SE	32894	12-16
Kappa, spol. s r. o., Jihlava, CZ	32881	12-07	SPORT 2020, s. r. o., Březnice, CZ	32870	21-02
Karásek David MgA., Brno, CZ	32920	25-03	SPORT 2020, s. r. o., Březnice, CZ	32871	21-02
Karásek David MgA., Brno, CZ	32921	25-03	Šalplachta Oldřich, Rosice u Brna, CZ	32857	24-04
Kašpar Tomáš, Dobřenice, CZ	32853	19-03	Šimik Petr, Zlín, CZ	32865	12-16
Klofáč Radomír, Praha, CZ	32907	20-02	Škoda Auto a. s., Mladá Boleslav, CZ	32897	12-08
Kovář Julius, Horní Slavkov, CZ	32854	21-01	Švec - výroba kuchyní, s. r. o., Letohrad, CZ	32908	06-01
Kovář Jaromír Ing., Hošťálková, CZ	32901	21-01	TEXTIL POINT, s. r. o., Hradec Králové, CZ	32866	05-05
Krajská nemocnice Liberec, Liberec, CZ	32925	19-08	Tuček Antonín, Šemanovice, CZ	32926	30-03
Krejča Jaroslav, Praha, CZ	32856	08-08	TWODOG s. r. o., Praha, CZ	32898	09-03
Kronus Zdeněk, Mnichovice, CZ	32886	99-00	VADE MECUM BOHEMIAE s. r. o., Neplachovice, CZ	32880	19-08
Kronus Zdeněk, Mnichovice, CZ	32887	99-00	VENTAS, s. r. o., Sokolov, CZ	32877	05-05
Kronus Zdeněk, Mnichovice, CZ	32888	99-00	ZENIT, spol. s r.o., Čáslav, CZ	32868	09-01
Kronus Zdeněk, Mnichovice, CZ	32889	99-00	ZENIT, spol. s r.o., Čáslav, CZ	32869	09-01
Kronus Zdeněk, Mnichovice, CZ	32890	99-00	ZES Brno, a. s., Brno, CZ	32918	24-01
Kronus Zdeněk, Mnichovice, CZ	32891	99-00			
Kronus Zdeněk, Mnichovice, CZ	32892	99-00			

Zvešperová Lada, Bílina, CZ

32867

09-09

Dodatková ochranná osvědčení pro léčiva a pro přípravky na ochranu rostlin**Podání žádosti o udělení osvědčení**

- (22) 06.06.2005
(21) SPC/CZ2005/78
(73) VERNALIS LIMITED, Wokingham, GB
(68) 282061
(54) Tetrahydrokarbazolové deriváty, způsob jejich výroby a farmaceutické prostředky s jejich obsahem
(92) 33/029/05 - C 09.02.2005
(95) RECUR, FROMEN
-
- (22) 07.06.2005
(21) SPC/CZ2005/79
(73) G. D. SEARLE & CO., St. Louis, MO, US
(68) 294630
(54) Substituované pyrazolylbenzensulfonamidy pro léčení zánětů
(92) 29/061/00-C 20.08.1998
(95) CELEBREX 100MG CELEBREX 200MG Celecoxib nebo jeho farmaceuticky přijatelné soli p-(5-p-tolyl-3-(trifluormethyl) pyrazol-lyl) benzensulfonamid
-

Udělení osvědčení

- (73) NOVO NORDISK A/S A DANISH JOINT-STOCK
COMPANY, Bagsvaerd, DK
(68) 275613
(11) 275613/4
(54) Způsob výroby analogů insulínu
(92) 18/063/00-C 02.02.2000
(95) NOVORAPID
(94) 29.08.2011
-
- (73) NOVARTIS INTERNATIONAL PHARMACEUTICAL LTD.,
Hamilton, BM
(68) 280053
(11) 280053/75
(54) 3-Substituovaný pyrrolidinový derivát, způsob jeho přípravy,
meziprodukty tohoto způsobu, farmaceutický prostředek
obsahující tento derivát
(92) EU/1/04/294/001 22.10.2004
(95) EMSELEX - darifenacin - hydrobromid
(94) 16.03.2015
-
- (73) NOVARTIS AG, Basle, CH
(68) 283333
(11) 283333/73
(54) O-alkylované deriváty rapamycinu, způsob jejich výroby,
farmaceutické prostředky, které je obsahují, a jejich použití,
zejména jako imunosupresiv
(92) 59/012/05-C 26.01.2005
(95) CERTICAN tablety (0,25 mg, 0,5 mg, 0,75 mg, 1 mg),
CERTICAN tablety pro přípravu suspenze
(94) 18.07.2018
-
- (73) ELI LILLY AND COMPANY, Indianapolis, IN, US
SHIONOGI and COMPANY, LTD, Osaka, JP
(68) 288095
(11) 288095/71
(54) Enterická pilulka obsahující duloxetin
(92) EU/1/04/280/001 11.08.2004
(95) YENTREVE - 20 mg - Enterosolventní tvrdé tobolky -
Perorální podání - Blistry (PVC/PE/PCTFE/ALU) - 56 tobolek
YENTREVE - 40 mg - Enterosolventní tvrdé tobolky -
Perorální podání - Blistry (PVC/PE/PCTFE/ALU) - 28 tobolek
YENTREVE - 40 mg - Enterosolventní tvrdé tobolky -
Perorální podání - Blistry (PVC/PE/PCTFE/ALU) - 56 tobolek
YENTREVE - 40 mg - Enterosolventní tvrdé tobolky -
Perorální podání - Blistry (PVC/PE/PCTFE/ALU) - 98 tobolek
YENTREVE - 40 mg - Enterosolventní tvrdé tobolky -
Perorální podání - Blistry (PVC/PE/PCTFE/ALU) - 140
tobolek
YENTREVE - 40 mg - Enterosolventní tvrdé tobolky .
Perorální podání - Blistry (PVC/PE/PCTFE/ALU) - 2 x 98
tobolek
(94) 11.08.2019
-
- (73) Boehringer Ingelheim International GmbH, Ingelheim am Rhein,
DE
(68) 289069
(11) 289069/72
(54) Léčivo pro ošetřování inkontinence
(92) EU/1/04/283/001 11.08.2004
(95) Ariclaim-hydrochlorid duloxetinu
(94) 11.08.2019
-
- (73) PHOTOCURE ASA, Oslo, NO
(68) 291132
(11) 291132/74
(54) Estery kyselin 5-aminolevulových a farmaceutický prostředek s
jejich obsahem
(92) 44/185/04-C 01.12.2004
(95) METVIX
(94) 15.06.2016
-

- (73) NOVARTIS AG, Basel, CH
 - (68) 294024
 - (11) 294024/76
 - (54) Farmaceutická dávkovací forma pro podávání do
gastrointestinálního traktu pacienta obsahující darifenacin a
způsob její výroby
 - (92) EU/1/04/294/001 22.10.2004
 - (95) EMSELEX - darifenacin - hydrobromid 7,5 mg - tablety s
prodlouženým uvolňováním - Perorální podání - Blistry
 - (94) 22.10.2019
-

Úřední rozhodnutí a oznámení

MK4A, MK4F

Zánik patentů a autorských osvědčení uplynutím doby platnosti

(11)	(21)	Int.Cl/(51)	(11)	(21)	Int.Cl/(51)
281542	1985-4438	6/C12P 21/02			
281583	1985-3966	6/A01N 57/16			
283148	1985-3930	6/C07K 14/00			
287089	1997-2004	7/H01H 9/54			

MM4A, MM4F

Zániky patentů a autorských osvědčení pro nezaplacení udržovacích poplatků

(11)	(21)	Int.Cl/(51)	(11)	(21)	Int.Cl/(51)
274671	1988-8203	5/C07K 5/06	287599	1993-2603	7/C07D 305/14
276263	1988-8439	5/A61K 31/165	287612	1996-3618	7/H02G 3/12
279052	1986-8840	5/D04B 9/10	287627	1996-2007	7/B25D 17/08
279200	1992-3551	5/H01H 13/02	287718	1994-3127	7/A61K 9/22
280071	1993-2579	6/B02C 15/14	287787	1999-4218	7/F27D 3/02
280112	1991-3607	6/B60R 21/26	287868	1998-1952	7/C07D 211/34
280134	1988-7708	6/A61F 2/14	288000	1998-4122	7/B60T 7/08
280340	1992-2514	6/E02F 3/32	288084	1993-1217	7/C07F 9/58
280458	1994-3143	6/D01H 13/14	288302	1999-4628	7/B28D 1/26
280622	1994-2168	6/B60J 5/04	288494	1990-5772	7/C07D 501/59
280675	1994-3142	6/D01H 15/013	288571	1999-4293	7/B65D 81/02
281042	1993-1225	6/A61K 9/46	288621	1999-4132	7/G06K 9/46
281207	1991-3606	6/B60R 21/26	288809	1996-3444	7/H02G 3/12
281258	1989-7223	6/C08F 220/02	288935	1997-1902	7/C07D 241/02
281388	1993-1553	6/A61M 39/00	288968	1998-1553	7/G01N 33/53
282127	1995-1353	6/F27D 15/02	289070	1994-3302	7/C03B 27/012
282172	1995-1390	6/A61K 31/35	289337	1997-2284	7/C09B 29/50
282452	1994-3073	6/B24B 27/02	289432	1995-3127	7/E01B 2/00
282882	1991-3546	6/F03C 1/34	289537	1995-3151	7/F01M 11/03
283037	1993-1116	6/C07K 14/47	289603	1997-1845	7/B01J 13/00
283143	1995-1517	6/C07D 319/18	289666	1996-3414	7/G11B 7/013
283176	1993-2647	6/B65H 35/10	289715	1995-3128	7/E01B 29/00
283531	1991-3530	6/B22D 11/06	289764	1998-1834	7/C12P 33/10
283649	1988-7577	6/A01N 53/00	289769	1996-1650	7/C07C 17/25
284143	1992-3801	6/B01D 46/18	289860	1994-2995	7/C04B 35/657
284162	1992-3577	6/G21F 9/00	289903	1995-3398	7/B30B 1/14
284258	1991-3635	5/H04L 25/04	289911	1999-2581	7/G08B 13/24
284335	1988-8434	6/C07F 9/6574	289924	1997-2283	7/C09B 29/46
284573	1995-3158	6/B22C 11/06	290119	1999-4496	7/G05D 9/00
284623	1994-3171	6/G21C 15/18	290183	1995-3424	7/C07D 223/22
284856	1994-3090	6/D01G 19/10	290229	1998-1870	7/B01D 11/04
284998	1994-1450	6/C09K 5/06	290290	1994-3138	7/C08K 5/07
285028	1996-1727	6/C07D 403/12	290366	1998-3908	7/B30B 15/04
285087	1996-1873	6/D03D 47/34	290383	1998-1962	7/C07D 461/00
285279	1997-4002	6/C12N 1/14	290515	1996-1743	7/C08L 9/00
285451	1994-1364	6/E06B 3/38	290536	1995-3397	7/B30B 1/14
285481	1996-1753	6/C07D 401/12	290564	1997-4183	7/D03D 47/30
285543	1994-1558	6/F16D 65/04	290651	1991-3508	7/C07H 17/08
285639	1992-3694	6/B01D 27/08	290656	1995-2115	7/G11B 5/39
285742	1997-1901	6/G21F 9/00	290833	1996-1790	7/A01N 25/04
285989	1995-1430	6/E06B 7/14	290850	1997-1719	7/C12N 15/19
286006	1993-2655	6/G01R 23/02	290930	1998-1947	7/C07C 401/00
286017	1994-3101	6/B23C 3/18	291092	1995-1597	7/B01D 53/50
286250	1996-3443	7/B22D 11/103	291178	1996-2140	7/A61K 49/00
286283	1996-1455	7/A61F 13/15	291321	1999-2295	7/B60R 21/26
286365	1994-3204	7/A61K 31/4453	291327	1999-4188	7/E02B 15/04
286715	1997-1847	7/D03D 47/36	291330	2000-3079	7/F02M 55/02
286734	1995-3336	7/F02P 3/05	291337	1998-1455	7/C07D 403/12
286766	1997-3377	7/C12N 7/00	291382	1996-1833	7/C07K 7/02
286816	1996-1751	7/C07D 403/12	291490	2000-3534	7/D01D 5/06
286906	1994-3246	7/F16K 1/228	291501	1997-1509	7/C04B 35/65
286954	1996-1565	7/C08G 59/06	291552	1995-3262	7/B01D 53/60
286965	1995-3149	7/F02M 53/04	291623	1996-1704	7/C07C 401/00
287019	1997-4054	7/F41A 21/00	291714	1997-1675	7/F16H 23/00
287060	1998-1760	7/C04B 12/02	291732	1997-1759	7/C12P 7/36
287108	1999-3734	7/B01F 5/14	291823	1998-1810	7/C07F 9/40
287141	1998-4005	7/F16K 15/08	292014	1997-1780	7/D04H 1/56
287236	1993-2591	7/A23B 7/005	292159	1998-2584	7/B22C 15/28
287351	1998-4011	7/C07D 241/04	292313	1997-1886	7/A61K 7/16
287453	1993-1198	7/C07F 9/40	292331	1999-2800	7/F02M 25/08

292356	1998-2063	7/A61F 13/15
292403	1999-2082	7/C07H 17/08
292440	1997-1436	7/E04B 1/64
292443	1998-1714	7/C07D 307/86
292531	1998-1809	7/C07F 9/40
292581	1997-3651	7/C07C 67/333
292721	2001-1842	7/F42C 15/295
292783	1997-1750	7/B65D 75/00
292856	1997-1781	7/D06N 7/00
293177	1998-4146	7/F16K 3/12
293259	2000-4508	7/B60R 22/34
293287	2001-2250	7/B65D 19/38
293335	1996-3700	7/B65D 90/00
293336	1996-3630	7/B65D 88/10
293597	2002-3878	7/C07C 69/78
293732	1999-2279	7/C07H 17/08
294045	2000-1688	7/F16H 7/10
294046	2000-2388	7/F02M 51/06
294061	1998-2596	7/B60N 3/02
294112	2000-1214	7/C11D 1/66
294116	1997-3555	7/A63C 5/035
294206	1999-2414	7/C07K 14/47
294229	2003-1222	7/G01R 19/32

MK1K**Zániky užitných vzorů uplynutím doby platnosti**

(11)	(21)	Int.Cl/(51)	(11)	(21)	Int.Cl/(51)
3666	1995-4026	6/D04B 15/60			
3671	1995-4033	6/B60G 11/00			
3680	1995-4051	6/A21C 3/02			
3693	1995-4096	6/F16K 17/38			
3734	1995-4121	6/B66C 7/00			
3772	1995-4054	6/F42B 39/10			
3779	1995-4088	6/A01G 5/04			
3794	1995-4160	6/B60C 27/00			
3845	1995-4099	6/B65D 1/02			
4065	1995-4171	6/A47L 5/00			
4424	1995-4097	6/C10L 1/10			
6901	1997-7391	6/H01H 83/00			
6941	1997-7275	6/A61F 6/04			
7077	1997-7404	6/E04C 5/06			
7165	1997-7385	6/C02F 1/74			
7916	1998-8443	6/F16L 27/06			
9964	1999-10079	7/A23L 1/22			
10698	2000-11397	7/B67D 5/37			
10699	2000-11398	7/E05F 15/00			
10700	2000-11399	7/C22B 1/00			
10703	2000-11408	7/B65D 90/54			
10704	2000-11410	7/B61D 33/00			
10706	2000-11416	7/E05B 63/00			
10707	2000-11421	7/A41H 3/00			
10708	2000-11425	7/A47J 43/26			
10804	2000-11392	7/G08B 13/22			
10808	2000-11406	7/C09J 107/00			
10809	2000-11413	7/C02F 3/12			
10810	2000-11414	7/C02F 3/12			
10820	2000-11393	7/G06F 13/00			
10821	2000-11407	7/B65G 65/28			
10822	2000-11415	7/C02F 3/12			
10870	2000-11384	7/H04H 1/00			
10871	2000-11385	7/H04H 1/00			
10872	2000-11386	7/H04H 1/00			
10873	2000-11396	7/B62D 25/12			
10890	2000-11382	7/B66B 13/30			
10943	2000-11388	7/A47B 17/02			
10944	2000-11409	7/A47L 9/10			
10979	2000-11417	7/F25B 47/02			
10980	2000-11423	7/A01N 25/12			
11013	2000-11394	7/B60Q 1/44			

MK4Q**Zániky práva ze zapsaných průmyslových vzorů uplynutím doby ochrany**

(11)	(21)	Int.Cl/(51)	(11)	(21)	Int.Cl/(51)
22732	1989-22839	5/14-03	29412	1999-32079	7/12-99
25783	1994-27921	6/06-03	29413	1999-32103	7/25-01
25850	1994-27906	6/13-03	29463	1999-32076	7/07-06
25942	1994-27930	6/23-01	29498	1999-32070	7/25-01
26118	1994-27931	6/12-10	29499	1999-32100	7/03-01
26119	1994-27933	6/15-02	29546	1999-32082	7/12-16

29547	1999-32083	7/12-16
29548	1999-32084	7/12-16
29549	1999-32085	7/12-08
29550	1999-32086	7/12-16
29551	1999-32088	7/26-06
29552	1999-32089	7/12-16
29553	1999-32090	7/12-16
29554	1999-32091	7/12-16
29555	1999-32092	7/12-16
29556	1999-32093	7/12-16
29562	1999-32087	7/14-01
29596	1999-32080	7/26-05
29622	1999-32071	7/08-06
29623	1999-32077	7/23-03
29724	1999-32075	7/21-01

MH4Q**Zániky práva ze zapsaných průmyslových vzorů vzdáním se**

(11)	(21)	Int.Cl/(51)	(11)	(21)	Int.Cl/(51)
31563	2003-34635	7/15-05			
31668	2003-34736	7/15-05			

MC4Q**Výmaz průmyslového vzoru**

(11)	31562
(21)	2003-34634
(22)	16.05.2003
(54)	Čistící a dezinfekční tableta * í *
	06.06.2005

Zápisy licenčních smluv do rejstříku užitých vzorů pro nabyvatele

(11)	14901
(73)	Ambrož Petr, Velké Meziříčí, CZ Nabyvatel: CONSTRUCT A & D, a.s., Františkov 220, Velké Meziříčí, 59401, CZ Druh licence: nevýlučná Datum uzavření smlouvy: 25.04.2005 Datum zápisu smlouvy: 15.06.2005
(11)	14909
(73)	Ambrož Petr, Velké Meziříčí, CZ Nabyvatel: CONSTRUCT A & D, a.s., Františkov 220, Velké Meziříčí, 59401, CZ Druh licence: nevýlučná Datum uzavření smlouvy: 25.04.2005 Datum zápisu smlouvy: 15.06.2005
(11)	15027
(73)	Ambrož Petr, Velké Meziříčí, CZ Nabyvatel: CONSTRUCT A & D, a.s., Františkov 220, Velké Meziříčí, 59401, CZ Druh licence: nevýlučná Datum uzavření smlouvy: 25.04.2005 Datum zápisu smlouvy: 15.06.2005
(11)	15121
(73)	Ambrož Petr, Velké Meziříčí, CZ Nabyvatel: CONSTRUCT A & D, a.s., Františkov 220, Velké Meziříčí, 59401, CZ Druh licence: nevýlučná Datum uzavření smlouvy: 25.04.2005 Datum zápisu smlouvy: 15.06.2005

Zápisy licenčních smluv do rejstříku průmyslových vzorů pro nabyvatele

(11)	32456
	Nabyvatel: CONSTRUCT A & D, a.s., Františkov 220, Velké Meziříčí, 59401, CZ Druh licence: nevýlučná Datum uzavření smlouvy: 25.04.2005 Datum zápisu smlouvy: 15.06.2005

ND1K

První prodloužení doby platnosti užitečných vzorů

(51) G 03 B 21/00, G 03 B 21/60, G 03 B 29/00	(51) A 61 K 31/737, A 61 K 38/39, A 61 K 31/728, A 61 K 35/54, A 61 P 19/02
(11) 10916	(11) 11415
(21) 2000-11305	(21) 2001-12132
(22) 25.10.2000	(22) 25.06.2001
(73) KOBR Jan, Praha, CZ	(73) CICHÝ Dalibor, Kyjov, CZ
(54) Zařízení k projekci obrazu se speciálním efektem	(54) Potravinářský nebo farmaceutický přípravek pro prevenci a léčení kloubních onemocnění
(51) B 21 B 37/30, B 21 B 31/32, B 21 B 31/16	(51) E 03 D 5/10, E 03 D 13/00, E 03 C 1/05
(11) 11359	(11) 11433
(21) 2001-12045	(21) 2001-12097
(22) 31.05.2001	(22) 18.06.2001
(73) VÍTKOVICE STROJÁRENSTVÍ, A.S., Ostrava, CZ	(73) SANELA SPOL. S R.O., Lanškroun, CZ
(54) Zařízení pro polohové hydraulické nastavování, vyvažování a předohýbání válců válcovacích stolic	(54) Senzor
(51) G 08 B 27/00, G 08 B 25/00	(51) F 17 D 5/06, F 16 L 58/00, G 01 N 27/20
(11) 11366	(11) 11456
(21) 2001-12014	(21) 2001-12126
(22) 22.05.2001	(22) 22.06.2001
(73) KOPECKÝ František Ing., Česká Třebová, CZ	(73) POLÁK Josef Ing. CSc., Praha, CZ
(54) Veřejný bezpečnostní a informační systém s komerčním využitím	(54) Zapojení pro měření hodnot ke stanovení polarizačního potenciálu podzemních potrubí
(51) A 47 B 63/00, A 47 F 5/08	(51) B 60 R 7/02
(11) 11374	(11) 11470
(21) 2001-12056	(21) 2001-12051
(22) 05.06.2001	(22) 04.06.2001
(73) NEUMAN Vladimír, Stráž nad Nežárkou, CZ	(73) KRÁL Milan, Praha, CZ
(54) Nosné části policového variabilního systému	(54) Víceúčelová úložná síť do zavazadlového prostoru motorových vozidel
(51) B 60 H 1/34	(51) B 60 R 25/06
(11) 11398	(11) 11474
(21) 2001-12049	(21) 2001-12086
(22) 04.06.2001	(22) 14.06.2001
(73) BTV PLAST S.R.O., Jablonec nad Nisou, CZ	(73) AMBROŽ Petr, Velké Meziříčí, CZ
(54) Osvětlení ovládacího kolečka ofukovače	(54) Zařízení pro uzamčení řídicí páky
(51) B 21 D 26/02, B 21 D 53/88, B 21 D 37/04	(51) A 63 B 67/02, A 63 B 71/02, A 63 B 71/04, A 63 B 71/00
(11) 11401	(11) 11487
(21) 2001-12076	(21) 2001-12204
(22) 30.05.2001	(22) 23.07.2001
(73) BRANO A.S., Hradec nad Moravicí, CZ	(73) STEJSKAL Evžen ing., Řepiště, CZ
(54) Zařízení k výrobě drážek v trubkách, zejména aretačních drážek v trubkách rámu opěrek hlav pro vozidlová sedadla	(54) Stavebnicové přenosné minigolfové hřiště
(51) B 60 P 1/43, A 61 G 3/02	(51) C 05 F 5/00, C 05 C 1/00, C 05 C 9/00
(11) 11402	(11) 11501
(21) 2001-12087	(21) 2001-12101
(22) 15.06.2001	(22) 18.06.2001
(73) CTS SERVIS SPOL. S R.O., Okřínek, CZ	(73) BERAN Zdeněk Doc. Ing. CSc., Brno, CZ
(54) Zařízení na ovládání zakrývací lišty	(54) Kapalně biotechnologické hnojivo
(51) B 60 P 1/43, A 61 G 3/02	(51) B 23 Q 1/01
(11) 11403	(11) 11518
(21) 2001-12088	(21) 2001-12122
(22) 15.06.2001	(22) 22.06.2001
(73) CTS SERVIS SPOL. S R.O., Okřínek, CZ	(73) TOS VARNSDORF A.S., Varnsdorf, CZ
(54) Zařízení pro překlenutí výškového rozdílu mezi podlahou a výsuvnou deskou nájezdové plošiny	(54) Stojan obráběcího stroje
(51) B 60 P 1/43, A 61 G 3/02	(51) B 23 B 1/00, B 23 B 5/36
(11) 11404	(11) 11520
(21) 2001-12089	(21) 2001-12137
(22) 15.06.2001	(22) 27.06.2001
(73) CTS SERVIS SPOL. S R.O., Okřínek, CZ	(73) HŘÍDEL Pavel, Sezimovo Ústí, CZ
(54) Pohon saní nájezdové plošiny	(54) Přípravek pro soustružení plochy ohybového rádiu na výměnné vložce stroje na ohýbání trubek
(51) E 04 C 1/40, E 04 B 1/84, E 04 B 2/14, E 04 B 2/26	(51) E 04 C 1/40, E 04 B 1/84, E 04 B 2/14, E 04 B 2/26
(11) 11523	(11) 11523
(21) 2001-12147	(21) 2001-12147
(22) 02.07.2001	(22) 02.07.2001
(73) BETONOVÉ STAVBY-GROUP, S.R.O., Klatovy, CZ	(73) BETONOVÉ STAVBY-GROUP, S.R.O., Klatovy, CZ
(54) Akustická tvárnice	(54) Akustická tvárnice

- | | |
|--|---|
| (51) E 04 B 5/00, E 04 B 1/00, E 04 B 7/00, E 04 F 11/00 | (51) B 65 G 45/18 |
| (11) 11524 | (11) 11769 |
| (21) 2001-12164 | (21) 2001-12070 |
| (22) 04.07.2001 | (22) 08.06.2001 |
| (73) ŠLÉGR Pavel, Horní Slavkov, CZ | (73) TEDO S. R. O., Praha, CZ |
| (54) Stavebnicový balkon | (54) Zařízení k čištění pásu |
| (51) A 01 D 43/063 | (51) F 22 B 37/42, F 22 B 37/26, F 22 B 37/12, F 22 B 37/50, F 22 B 37/00 |
| (11) 11532 | (11) 11770 |
| (21) 2001-12200 | (21) 2001-12138 |
| (22) 23.07.2001 | (22) 28.06.2001 |
| (73) WISCONSIN ENGINEERING CZ, Praha, CZ | (73) HRŇA Zdeněk, Valašské Meziříčí, CZ |
| (54) Uspořádání vyústění dopravního kanálu do zásobníku trávníkového žacího stroje | (54) Zařízení pro výrobu a skladování ekologické pohonné hmoty |
| (51) F 28 D 1/00, F 28 F 3/08 | (51) B 07 B 7/04, B 07 B 7/06, B 07 B 7/086, B 07 B 7/10 |
| (11) 11538 | (11) 11933 |
| (21) 2001-12257 | (21) 2001-12426 |
| (22) 08.08.2001 | (22) 10.10.2001 |
| (73) KORADO A.S., Česká Třebová, CZ | (73) Tomek Jiří, České Budějovice, CZ |
| (54) Otopné deskové těleso se středovým připojením | (54) Zařízení k čištění pylu |
| (51) B 65 D 8/02 | (51) B 60 R 25/06 |
| (11) 11551 | (11) 11955 |
| (21) 2001-12082 | (21) 2001-12361 |
| (22) 13.06.2001 | (22) 17.09.2001 |
| (73) PILI SPOL. S R.O., Litoměřice, CZ | (73) AMBROŽ Petr, Velké Meziříčí, CZ |
| (54) Neaseptický obal na vazké nerozpínavé hmoty | (54) Zabezpečovací zařízení |
| (51) A 61 G 17/08 | (51) B 60 R 25/06 |
| (11) 11578 | (11) 11956 |
| (21) 2001-12262 | (21) 2001-12362 |
| (22) 09.08.2001 | (22) 17.09.2001 |
| (73) ZDOBINSKÁ Lenka Ing., Poděbrady, CZ | (73) AMBROŽ Petr, Velké Meziříčí, CZ |
| (54) Urna | (54) Elektrický obvod zabezpečovacího zařízení |
| (51) F 24 D 19/06 | (51) D 01 H 4/08, D 01 H 4/40 |
| (11) 11581 | (11) 11959 |
| (21) 2001-12298 | (21) 2001-12435 |
| (22) 27.08.2001 | (22) 11.10.2001 |
| (73) KORADO, A.S., Česká Třebová, CZ | (73) SAURER CZECH A.S., Červený Kostelec, CZ |
| (54) Soustava krytování otopných deskových těles | (54) Zařízení pro odtah prýže |
| (51) E 06 B 3/10, E 06 B 3/54, E 06 B 3/64, E 06 B 3/70, E 06 B 1/04 | (51) B 65 D 19/14 |
| (11) 11591 | (11) 11973 |
| (21) 2001-12050 | (21) 2001-12595 |
| (22) 04.06.2001 | (22) 03.12.2001 |
| (73) ČESKÉ DŘEVAŘSKÉ ZÁVODY PRAHA, A.S., Praha, CZ | (73) ZERZÁN Jan, Osík, CZ |
| (54) Dřevěné jednoduché okno a/nebo balkonové dveře | (54) Dřevěná nástavba palety pro přepravu rolí sekané rohože |
| (51) B 23 Q 23/00 | (51) B 60 S 5/02 |
| (11) 11621 | (11) 12470 |
| (21) 2001-12237 | (21) 2002-13229 |
| (22) 31.07.2001 | (22) 22.06.2001 |
| (73) TOS VARNSDORF A.S., Varnsdorf, CZ | (73) MÜLLER Rudolf Ing., Česká u Brna, CZ |
| (54) Zařízení pro kompenzaci deformací obráběcího stroje | (73) ŽERDÍK Miroslav Ing., Ostrava, CZ |
| (51) B 65 G 23/44 | (54) Mobilní čerpací stanice |
| (11) 11658 | (51) B 09 B 3/00 |
| (21) 2001-12100 | (11) 12564 |
| (22) 18.06.2001 | (21) 2001-11861 |
| (73) BLAŽEJ Jan, Opava, CZ | (22) 03.04.2001 |
| MATUŠÍNSKÝ Jiří, Rychvald u Karviné, CZ | (73) DEKONT UMWELTTECHNIK, SPOL. S R.O., Zlín, CZ |
| (54) Zařízení pro napínání, prodlužování a zkracování potahu pásového dopravníku | (54) Zařízení ke stabilizaci zápachu |
| (51) D 01 H 4/36, D 01 H 4/30 | (51) H 05 K 7/20 |
| (11) 11661 | (11) 12701 |
| (21) 2001-12263 | (21) 2001-12322 |
| (22) 10.08.2001 | (22) 31.08.2001 |
| (73) SAURER CZECH A.S., Červený Kostelec, CZ | (73) BETONBAU GMBH, Waghäusel, DE |
| (54) Vylučovací ústrojí nečistot na spřádací jednotce | (54) Prostorový prvek k ochraně vysílačového zařízení nebo jiných elektrotechnických přístrojů pro telekomunikaci |

ND1K

Druhé prodloužení doby platnosti užitečných vzorů

(51)	A 62 C 4/00, F 24 F 11/00, F 24 F 11/02	(51)	E 03 F 5/06, E 03 F 5/04, E 04 D 13/04
(11)	7614	(11)	7929
(21)	1998-8140	(21)	1998-8168
(22)	10.06.1998	(22)	16.06.1998
(73)	BESOPOK, Praha, CZ	(73)	MEA MEISINGER STAHL UND KUNSTSTOFF
(54)	Protipožární klapka	(54)	GMBH, Aichach, DE
			Zařízení pro odvodnění povrchu
(51)	A 23 L 1/304, A 23 L 1/302	(51)	F 16 K 5/06
(11)	7656	(11)	8097
(21)	1998-8208	(21)	1998-8594
(22)	22.06.1998	(22)	21.10.1998
(73)	RANNÝ Mojmír Doc. Ing. DrCs., Praha, CZ	(73)	BUPOSPOL ARMATURKA KOUKOL, S.R.O.,
	SEDLÁČEK Jiří Ing. CSc., Praha, CZ		České Budějovice, CZ
	HRACH Martin Ing., Slaný, CZ	(54)	Kulový kohout
	PETŘÍKOVÁ Dana Ing., Praha, CZ		
(54)	Potravina s antioxidantem	(51)	E 06 B 9/32
(51)	A 47 C 1/03, A 47 C 7/54	(11)	8114
(11)	7696	(21)	1998-8409
(21)	1998-8285	(22)	25.08.1998
(22)	08.07.1998	(73)	ISOTRA s.r.o., Opava, CZ
(73)	LINET SPOL. S R.O., Slaný, CZ	(54)	Mechanismus pro ovládání žaluzii
(54)	Židle s područkami		
(51)	E 04 B 1/86	(51)	B 28 C 3/00, B 28 C 5/00, B 01 F 7/00, B 01 F 7/04
(11)	7758	(11)	8160
(21)	1998-8205	(21)	1998-8613
(22)	19.06.1998	(22)	26.10.1998
(73)	SONING PRAHA - CENTRUM AKUSTICKÝCH	(73)	COMING Plus, a.s., Praha 4, CZ
	SLUŽEB A.S., Praha, CZ	(54)	Diskontinuální míchačka vysoce viskózních směsí
(54)	Stěnový obkladový panel se zvukovoabsorpčními účinky	(51)	H 01 H 33/00
(51)	F 16 B 12/00	(11)	8203
(11)	7778	(21)	1998-8464
(21)	1998-8293	(22)	11.09.1998
(22)	10.07.1998	(73)	IVEP A. S., Brno, CZ
(73)	ATLAS ADVERTISING GROUP SPOL. S R.O., Praha 5, CZ	(54)	Spínací přístroj
(54)	Univerzální spojka pro nábytkové a regálové sestavy	(51)	G 01 N 1/04
(51)	F 04 D 25/06, F 04 D 25/08	(11)	8315
(11)	7823	(21)	1998-8832
(21)	1998-8273	(22)	22.12.1998
(22)	07.07.1998	(73)	ASOCIACE GUMÁRENSKÉ TECHNOLOGIE
(73)	OKD, DŮLNÍ PRŮZKUM A BEZPEČNOST, A.S., Paskov, CZ		ZLÍN, S.R.O., Zlín, CZ
(54)	Mobilní kompresorová jednotka	(54)	Soustava k průběžné výrobní kontrole vlastností gumárenských směsí
(51)	D 01 H 4/08, D 01 H 4/10	(51)	F 16 L 9/133
(11)	7826	(11)	8497
(21)	1998-8312	(21)	1998-8337
(22)	20.07.1998	(22)	28.07.1998
(73)	SAURER CZECH A.S., Červený Kostelec, CZ	(73)	REHAU AG + CO., Rehau, DE
(54)	Spřádací jednotka	(54)	Trubka z termoplastu
(51)	A 01 D 90/10, A 01 D 43/06	(51)	F 21 S 8/10
(11)	7879	(11)	10078
(21)	1998-8387	(21)	2000-10458
(22)	18.08.1998	(22)	29.07.1998
(73)	WISCONSIN ENGINEERING CZ, S.R.O., Praha, CZ	(73)	HELLA KG HUECK CO., Lippstadt, DE
(54)	Zařízení k vyprazdňování zásobníku trávnickového žacího stroje	(54)	Osvětlení pro vozidla
(51)	A 01 D 90/10, A 01 D 43/06	(51)	B 65 D 75/38, B 65 D 81/24, B 65 D 85/00
(11)	7880	(11)	12079
(21)	1998-8388	(21)	2001-12220
(22)	18.08.1998	(22)	30.06.1998
(73)	WISCONSIN ENGINEERING CZ, S.R.O., Praha, CZ	(73)	UNILEVER N. V., Rotterdam, NL
(54)	Vyklápěcí zařízení zásobníku trávnickového žacího stroje	(54)	Obal mýdlové kostky a balení

ND4Q

První obnovy doby ochrany průmyslových vzorů

(51)	05-06	(51)	14-03
(11)	29474	(11)	30012
(21)	1999-32136	(21)	2000-32665
(22)	13.12.1999	(22)	19.07.2000
(54)	Papírové hygienické WC desky	(54)	Telefonní přístroj
(51)	13-03	(51)	14-03
(11)	29830	(11)	30013
(21)	2000-32552	(21)	2000-32666
(22)	30.05.2000	(22)	19.07.2000
(54)	Kryt elektrického konektoru	(54)	Telefonní přístroj
(51)	13-03	(51)	07-01
(11)	29831	(11)	30016
(21)	2000-32553	(21)	2000-32558
(22)	30.05.2000	(22)	01.06.2000
(54)	Elektrický konektor	(54)	Sklenice
(51)	06-01	(51)	19-08
(11)	29857	(11)	30027
(21)	2000-32574	(21)	2000-32621
(22)	12.06.2000	(22)	28.06.2000
(54)	Sedadlo cestujících	(54)	Přítisk k poštovní cenině
(51)	06-01	(51)	26-02
(11)	29917	(11)	30028
(21)	2000-32566	(21)	2000-32629
(22)	08.06.2000	(22)	30.06.2000
(54)	Židle	(54)	Svitilna
(51)	07-06	(51)	13-03
(11)	29921	(11)	30039
(21)	2000-32614	(21)	2000-32570
(22)	28.06.2000	(22)	09.06.2000
(54)	Držák plastových lahví	(54)	Konektor
(51)	09-01	(51)	07-01
(11)	29983	(11)	30058
(21)	2000-32589	(21)	2000-32585
(22)	16.06.2000	(22)	16.06.2000
(54)	Rozprašovač	(54)	Hrnek, miska, talíř
(51)	25-01	(51)	19-08
(11)	29984	(11)	30075
(21)	2000-32708	(21)	2000-32622
(22)	15.08.2000	(22)	29.06.2000
(54)	Konstrukční profil	(54)	Etiketa
(51)	15-05	(51)	15-05
(11)	29993	(11)	30086
(21)	2000-32549	(21)	2000-32718
(22)	25.05.2000	(22)	21.08.2000
(54)	Mobilní zařízení pro sběr odpadu	(54)	Pračka
(51)	20-03	(51)	07-99
(11)	29996	(11)	30091
(21)	2000-32623	(21)	2000-32821
(22)	29.06.2000	(22)	13.10.2000
(54)	Reklamní panel s dvojitou šikmou stojinou	(54)	Ostříč břitových nástrojů
(51)	20-03	(51)	12-05
(11)	29997	(11)	30140
(21)	2000-32624	(21)	2000-32763
(22)	29.06.2000	(22)	15.09.2000
(54)	Reklamní panel s trojitou stojinou	(54)	Motorový vysokozdvizný vozík s protizávažím
(51)	20-03	(51)	14-03
(11)	29998	(11)	30255
(21)	2000-32625	(21)	2000-32669
(22)	29.06.2000	(22)	20.07.2000
(54)	Reklamní panel s dvojitou stojinou	(54)	Telefon
(51)	19-08	(51)	14-03
(11)	30001	(11)	30256
(21)	2000-32709	(21)	2000-32670
(22)	16.08.2000	(22)	20.07.2000
(54)	Cenný papír	(54)	Telefon

- (51) 09-01
 (11) 30279
 (21) 2000-32926
 (22) 29.11.2000
 (54) Uzavíratelná nádoba
- (51) 26-05
 (11) 30392
 (21) 2000-32765
 (22) 15.09.2000
 (54) Osvětlovací zařízení pro označování nouzových východů
- (51) 26-05
 (11) 30420
 (21) 2000-32766
 (22) 15.09.2000
 (54) Osvětlovací těleso
- (51) 09-05
 (11) 30543
 (21) 2000-32936
 (22) 04.12.2000
 (54) Obal na květiny

ND4Q**Druhé obnovy doby ochrany průmyslových vzorů**

- (51) 12-08
 (11) 25967
 (21) 1995-28448
 (22) 02.06.1995
 (54) Karoserie autobusu
- (51) 12-16
 (11) 26143
 (21) 1995-28425
 (22) 29.05.1995
 (54) Vnitřní přední část vozidla s přístrojovou deskou
- (51) 23-02
 (11) 26187
 (21) 1995-28467
 (22) 08.06.1995
 (54) Velkoprostorová hygienická buňka WC
- (51) 12-99
 (11) 26357
 (21) 1995-28553
 (22) 02.08.1995
 (54) Podpěra k nakládání vozidel
- (51) 09-01
 (11) 26539
 (21) 1995-28526
 (22) 14.07.1995
 (54) Láhev s uzávěrem
- (51) 15-03
 (11) 26598
 (21) 1995-28630
 (22) 04.09.1995
 (54) Trávníkový žací stroj

ND4Q**Třetí obnovy doby ochrany průmyslových vzorů**

- (51) 05-06
 (11) 22151
 (21) 1990-23416
 (22) 03.07.1990
 (54) Ornamentální struktura

PD4A**Převod práv a ostatní změny majitelů patentů**

- | | |
|-----------------------------------|--|
| (11) 281167 | (11) 281170 |
| (21) 1991-2189 | (21) 1992-1306 |
| (73) ANOXKALDNES AS, Tonsberg, NO | (73) Hamilton Pharmaceuticals, Inc., Palo Alto, CA, US |

(11)	281310	(11)	293652
(21)	1993-338	(21)	2000-3669
(73)	Babcock Borsig Service GmbH, Oberhausen, DE	(73)	Veřejná informační služba, spol. s r.o., Plzeň, CZ
(11)	282878	(11)	294182
(21)	1995-1453	(21)	2001-4320
(73)	Eduard Hueck GmbH & Co. KG, Lüdenscheid, DE	(73)	Reemtsma Cigarettenfabriken GmbH, Hamburg, DE
(11)	283439	(11)	294408
(21)	1996-2425	(21)	2003-977
(73)	BP AMOCO CORPORATION, Chicago, IL, US	(73)	Reemtsma Cigarettenfabriken GmbH, Hamburg, DE
(11)	283439	(11)	294432
(21)	1996-2425	(21)	2001-4245
(73)	BP CORPORATION NORTH AMERICA INC., Warrenville, IL, US	(73)	Reemtsma Cigarettenfabriken GmbH, Hamburg, DE
(11)	283439	(11)	294630
(21)	1996-2425	(21)	1996-1503
(73)	Propex Fabrics Inc., Austell, GA, US	(73)	G. D. SEARLE & CO., St.Louis, MO, US
(11)	283748	(11)	294905
(21)	1994-815	(21)	2002-2949
(73)	Sandvik Intellectual Property HB, Sandviken, SE	(73)	Reemtsma Cigarettenfabriken GmbH, Hamburg, DE
(11)	284707	(11)	295090
(21)	1993-235	(21)	2002-1014
(73)	Reemtsma Cigarettenfabriken GmbH, Hamburg, DE	(73)	VIATRIS GMBH & CO. KG, Bad Homburg, DE
(11)	286402		
(21)	1995-2813		
(73)	Austin Detonator s.r.o., Vsetín, CZ		
(11)	286455		
(21)	1996-1266		
(73)	Austin Detonator s.r.o., Vsetín, CZ		
(11)	287574		
(21)	1992-307		
(73)	BP CORPORATION NORTH AMERICA INC., Warrenville, IL, US		
(11)	289363		
(21)	2000-1829		
(11)	289522		
(21)	2000-1596		
(73)	Reemtsma Cigarettenfabriken GmbH, Hamburg, DE		
(11)	289581		
(21)	1997-2560		
(73)	WILO-SALMSON AG, Dortmund, DE		
(11)	289581		
(21)	1997-2560		
(73)	WILO AG, Dortmund, DE		
(11)	290741		
(21)	1996-3043		
(73)	Schering Aktiengesellschaft, Berlin, DE		
(11)	291649		
(21)	2001-1288		
(73)	Kemira Grow How AB, Helsingborg, SE		
(11)	292107		
(21)	1996-574		
(73)	Reemtsma Cigarettenfabriken GmbH, Hamburg, DE		
(11)	292924		
(21)	2001-4162		
(11)	292924		
(21)	2001-4162		
(11)	293385		
(21)	1999-4338		
(73)	GNS Gesellschaft für Nuklear-Service mbH, Essen, DE		

PD1K**Převod práv a ostatní změny majitelů užitečných vzorů**

(11)	6982
(21)	1997-7189
(73)	ROTKEV, spol. s r.o., Praha 1, CZ
(11)	7661
(21)	1998-7682
(73)	AUSTIS a.s., Praha 5-Slivenec, CZ
(11)	8160
(21)	1998-8613
(73)	Licence COM, s.r.o., Praha 10, CZ
(11)	8160
(21)	1998-8613
(73)	COMING Plus, a.s., Praha 4, CZ
(11)	8238
(21)	1998-8819
(73)	Diafrik Brakes, s.r.o., Potštejn, CZ
(11)	8431
(21)	1998-8795
(73)	Diafrik Brakes, s.r.o., Potštejn, CZ
(11)	10389
(21)	2000-11007
(73)	Veřejná informační služba, spol. s r.o., Plzeň, CZ
(11)	10973
(21)	2001-11644
(73)	Křemen Vladimír Ing., Praha 1, CZ
(11)	11697
(21)	2001-12052
(73)	CPN, SPOL. S R.O., Dolní Dobrouč 401, CZ
(11)	11915
(21)	2001-12516
(73)	Rautner Pavel, Praha 3, CZ
(11)	13268
(21)	2003-13951
(73)	Design Media, s.r.o., Brno, CZ
(11)	13673
(21)	2003-14517
(73)	Dostál Jiří, Turnov, CZ
(11)	14706
(21)	2004-14943
(73)	STOKKE AS, Skodje, NO
(11)	14707
(21)	2004-14944
(73)	STOKKE AS, Skodje, NO
(11)	14771
(21)	2004-15776
(73)	DESIGN MEDIA, s.r.o., Brno, CZ
(11)	15289
(21)	2005-16231
(73)	von Kriegsheim Kadlecová Klára, Praha 3, CZ

PD4Q**Převod práv a ostatní změny vlastníků průmyslových vzorů**

(11)	25984	(11)	28740
(21)	1995-28424	(21)	1998-31054
(73)	Carl Freudenberg KG, Weinheim, DE	(73)	PCP, S.R.O., Bratislava, SK
(11)	28493	(11)	30027
(21)	1998-31055	(21)	2000-32621
(73)	PCP, S.R.O., Bratislava, SK	(73)	ADD PARTNER spol. s r.o., Praha 3, CZ
(11)	28695	(11)	30073
(21)	1998-31053	(21)	2000-32440
(73)	PCP, S.R.O., Bratislava, SK	(73)	BETAFENCE HOLDING, Zwevegem, BE

- (11) 30455
(21) 2001-33119
(73) BETAFENCE HOLDING, Zvevegem, BE
- (11) 31031
(21) 2002-33675
(73) STOKKE AS, Skodje, NO
- (11) 31244
(21) 2002-33892
(73) STOKKE AS, Skodje, NO
- (11) 31808
(21) 2003-34559
(73) NÁSTROJÁRNA S+H S.R.O., Polepy, CZ
- (11) 32259
(21) 2004-35324
(73) British American Tobacco (Czech Republic), s.r.o.,
Praha 3, CZ

QA9A**Nabídka licence**

- (73) Pospíšil Bohumil ing., Praha 9, CZ
(11) 278479
(54) Snímač kroutícího momentu
- (73) SEIDELMANN Louis, Praha, CZ
(11) 288714
(54) Soustava pro nízkofrekvenční indukční buzení
bezelektrodového výboje
- (73) SEIDELMANN Louis Ing., Praha, CZ
(11) 294626
(54) Můstkový střídač elektrického napětí

MC4A, MC4F**Zrušení patentů a autorských osvědčení**

Zrušení působí od počátku platnosti patentu

- (11) 277083
(21) 1990-1129
(22) 08.03.1990
(54) Vysokootáčkové ložisko
Datum nabytí právní moci: 19.12.2003

LD3K

Částečný výmaz užitého vzoru

- (11) 8865
(21) PUV 1999-9368
(22) 10.5.1999
(54) Svěrná objímka pro tepelné spojování konců plastových potrubních součástí

Nároky na ochranu se stanovují takto:

1. Svěrná objímka pro tepelné spojování konců plastových potrubních součástí pomocí svářečky s vyhřívaným válcovým trnem, na němž je objímka svým osovým otvorem nasunuta a připevněna svěrným působením alespoň jednoho šroubového spoje v mezeře mezi čelistmi, přičemž objímka je vybavena dvěma válcovými osazeními nestejného průměru pro usazení konců svařovaných součástí a opatřených osovými konvekčními kanálky, vyznačující se tím, že objímka je provedena jako jednodílné těleso (10) s dvěma svěrnými větvemi (20, 30), v jejichž horní části je vytvořena mezi nimi dělicí mezera (11) s vloženým šroubovým spojem (12).

2. Svěrná objímka podle nároku 1, vyznačující se tím, že dolní část svěrných větví (20, 30) objímky je provedena z jednoho kusu, přičemž je z povrchu osového otvoru (40) opatřena alespoň jedním odlehčovacím zářezem (41), který je vytvořen přednostně ve svislé rovině σ proložené osovým otvorem (40).

Datum částečného výmazu: 28.6.2005

Částečný výmaz působí od počátku platnosti užitého vzoru.

Oprava

TH4A

V patentovém spisu dokumentu (11) **295106** - B6 jsou uvedeny chybné údaje, které se opravují takto:

- stránka 31, nárok 1., řádek 26 = místo slova "benzyl" má správně být "benzyloxy";
- stránka 31, nárok 1., řádek 33 = místo výrazu "alkenylovýřetězec" mají správně být dvě slova "alkenylový řetězec";
- stránka 32, nárok 1., řádek 12 = mezi slova "alkenyl" a "substituovaný" se vkládá nová část věty ", C₁-C₅ přímý nebo rozvětvený alkyl substituovaný fenylem nebo C₂-C₅ přímý nebo rozvětvený alkenyl";
- stránka 33, nárok 4., řádek 2 = místo slova "cykloalkyl" má správně být "cykloalkylem";
- stránka 33, nárok 7., řádek 50 = místo části názvu sloučeniny "(E)enyl" má správně být "(E)-enyl";
- stránka 34, nárok 7., řádek 10 = místo části názvu sloučeniny "dimethyl-1,-" má správně být "dimethyl-1,2-";
- stránka 34, nárok 8., řádek 24 = místo části názvu sloučeniny "-prop2-" má správně být "-prop-2-";
- stránka 34, nárok 8., řádek 28 = místo části názvu sloučeniny "dioxoethyl" má správně být "dioxopentyl";
- stránka 34, nárok 8., řádek 40 = místo části názvu sloučeniny "glyocyl" má správně být "glyoxyl";
- stránka 34, nárok 9., řádky 42 a 43 = místo rozděleného slova "imunofinům" má správně být "imunofilinům";
- stránka 35, nárok 16., řádek 14 = místo slova "obsahují" má správně být "obsahuje";
- stránka 35, nárok 16., řádek 18 = mezi slova "jak" a "definováno" se vkládá nové slovo "je";
- stránka 37, nárok 29., řádek 20 = po slově "alkenylová," se ruší druhý záznam tohoto slova;
- stránka 39, nárok 35., řádek 18 = místo části názvu sloučeniny "[2-furanyl]ethyl" má správně být "[2-furanyl]ethyl";
- stránka 40, nárok 43., řádek 12 = místo slova "nároku" má správně být "nároků";
- stránka 40, nárok 43., řádek 13 = slovo "sloučenina" se přesouvá do řádku 12 mezi slova "že" a "je".

Obsah kapitol ve věstníku č. 8 - 2005

Přehled číselných INID kódů pro označování bibliografických dat	2
Přehled kapitol	3
Kódy pro označování zemí	6
Zamítnuté a částečně zamítnuté přihlášky ochranných známek	7
Přehled zveřejněných přihlášek ochranných známek	13
Zveřejněné přihlášky ochranných známek	14
Zamítnuté a částečně zamítnuté přihlášky ochranných známek po zveřejnění	155
Zamítnuté námitky	158
Přehled zápisů ochranných známek bez změny ve vztahu ke zveřejněným přihláškám	161
Zápisy ochranných známek bez změny ve vztahu ke zveřejněným přihláškám	162
Přehled zápisů ochranných známek se změnou ve vztahu ke zveřejněným přihláškám	209
Zápisy ochranných známek se změnou ve vztahu ke zveřejněným přihláškám	210
Zápisy licenčních smluv k ochranným známkám	211
Zápisy licenčních smluv k mezinárodně zapsaným ochranným známkám	215
Ochranné známky zrušené a prohlášené za neplatné	216
Přehled obnov zápisů ochranných známek	218
Obnovy zápisů ochranných známek	219
Zániky ochranných známek uplynutím doby platnosti	276
Vzdání se práv k ochranné známce	278
Úpravy ve znění/vyobrazení ochranných známek a seznamu výrobků a služeb	280
Změny vlastníků ochranných známek	281
Změny vlastníků ochranných známek pro část výrobků nebo služeb	
Změny v údajích o vlastnicích chranných známek	301
Prominutí zmeškané lhůty	
Ostatní rozhodné údaje a úřední opravy	309
Označení původu/zeměpisná označení	
Přehled zveřejněných přihlášek barevných ochranných známek	I
Zveřejněné přihlášky ochranných známek - barevná vyobrazení	II

CONTENTS

Survey of the INID codes for identification of bibliographic data	2
Survey of the chapters	3
Codes of the states	6
Refused or partially refused trademark applications before publication	7
Survey of the published trademark applications	13
Published trademark applications	14
Refused or partially refused trademark applications after publication	155
Rejected oppositions	158
Survey of the trademark registrations without change in relation to published applications	161
Registrations of trademarks without change in relation to published applications	162
Survey of the trademark registrations with change in relation to published applications	209
Registrations of trademarks with change in relation to published applications	210
Recording of licence contracts concerning trademarks	211
Recording of licence contracts concerning internationally registered trademarks	
Trademarks cancelled and declared invalid	216
Survey of the renewals of trademark registrations	218
Renewals of trademark registrations	219
Laps of trademarks due to expiration of the period of protection	276
Surrender of the right to the trademark	278
Changes in the wording/reproduction of the trademarks and the list of goods and services	280
Changes in the ownership of the trademarks	281
Changes in the ownership of the trademarks for a part of goods and services	
Amendments in the data concerning trademark holders	301
Excuse of failure to comply with a time limit	
Other relevant data and official rectifications	309
Appellations of origin/geographical indications	
Survey of the published applications of the coloured trademarks	I
Published trademark applications - coloured reproductions	II

Číselné INID kódy pro označování bibliografických dat

Číselné INID kódy pro označování bibliografických dat ochranných známek

- (111) Číslo zápisu ochranné známky (registrace)
- (151) Datum zápisu ochranné známky
- (210) Číslo přihlášky ochranné známky (spisu)
- (220) Datum podání přihlášky
- (320) Datum vzniku práva přednosti
- (442) Datum zveřejnění přihlášky po průzkumu
- (450) Datum zveřejnění zápisu ochranné známky ve Věstníku
- (510) Seznam výrobků a služeb
- (511) Číslo třídy výrobků a služeb
- (526) Omezení rozsahu ochrany o prvek
- (540) Znění nebo vyobrazení ochranné známky
- (551) Kolektivní ochranná známka
- (554) Prostorová ochranná známka
- (558) Ochranná známka tvořená pouze barvou nebo kombinací barev
- (583) Datum právní moci rozhodnutí/výsledek rozhodnutí
- (591) Údaje o barevnosti ochranné známky
- (730) Přihlašovatel/vlastník ochranné známky
- (740) Zástupce
- (811) Mezinárodní číslo zápisu ochranné známky
- (890) Kód státu ochrany mezinárodní ochranné známky

INID codes and minimum required for the identification of bibliographics data relating to marks

- (111) Number of registration
- (151) Date of the registration
- (210) Number of the application
- (220) Date of filing of the application
- (320) Date of the first application
- (442) Date of the publication of the examined application
- (450) Date of publication of the registration
- (510) List of goods and/or services
- (511) Number of the class of goods and/or services
- (526) Disclaimer
- (540) Reproduction of the mark
- (551) Collective mark
- (554) Three-dimensional mark
- (558) Mark consisting exclusively of one or several colours
- (583) Date of the legal force of the decision/ result of the decision
- (591) Information concerning colour
- (730) The applicant or the holder of the mark
- (740) Name and address of the representative
- (811) Number of the international registration
- (890) INID code of the state of the international mark

Úvod ke všem kapitolám

Věstník Úřadu část B se týká ochranných známek, označení původů a zeměpisných označení. Pro větší pohodlí uživatelů tohoto Věstníku je obsah jednotlivých kapitol níže stručně vysvětlen. Pro lepší orientaci je před kapitolami (zveřejněné přihlášky ochranných známek, zápisy ochranných známek, obnovy zápisu ochranných známek a zveřejněné přihlášky ochranných známek - barevná vyobrazení) Věstníku uveden přehled příslušné kapitoly, který obsahuje číselný přehled čísel spisů přihlášek ochranných známek nebo čísel zápisů ochranných známek řazených vzestupně. Údaje v jednotlivých kapitolách jsou zveřejňovány pod číselnými kódy, tzv. INID kódy, v souladu s normou WIPO ST. 60 (Doporučení týkající se bibliografických údajů ve vztahu k ochranným známkám). Pozornosti si zaslouží skutečnost, že z technických důvodů může mít tento číselný kód u některých údajů odlišný význam než standardní vymezení, které mu dalo WIPO.

Zamítnuté a částečně zamítnuté přihlášky ochranných známek před zveřejněním

Kapitola obsahuje údaje o rozhodnutích o přihláškách ochranných známek, u kterých byly na základě provedeného věcného průzkumu shledány Úřadem důvody pro zamítnutí přihlášky ochranné známky podle ustanovení § 4 nebo 6 zákona č. 441/2003 Sb. Na základě toho Úřad vydal rozhodnutí o zamítnutí přihlášky podle ustanovení § 22 zákona č. 441/2003 Sb., a to pro celý seznam výrobků a služeb nebo pro jeho část. Údaje o výsledku rozhodnutí (zamítnutí přihlášky, částečné zamítnutí přihlášky) jsou uvedeny za datem právní moci rozhodnutí pod INID kódem (583) s názvem "Datum právní moci rozhodnutí/výsledek rozhodnutí".

Zveřejněné přihlášky ochranných známek

Přihlášky ochranných známek, které byly na základě výsledků formálního a věcného průzkumu provedeného Úřadem shledány schopné zápisu do rejstříku ochranných známek, jsou obsaženy v této kapitole. Důležitou právní skutečností je, že zveřejněním přihlášky ochranné známky v této kapitole Věstníku (§ 23 zákona č. 441/2003 Sb.) začíná běžet zákonná tříměsíční lhůta pro podání námitek podle ustanovení § 25 zákona č. 441/2003 Sb.

Zamítnuté a částečně zamítnuté přihlášky ochranných známek po zveřejnění

Zjistí-li Úřad v průběhu řízení o námitkách, že přihlašovaná ochranná známka nespĺňuje podmínky pro zápis, přihlášku zamítne. Zjistí-li, že přihlašovaná ochranná známka nespĺňuje podmínky pro zápis jen pro některé výrobky nebo služby, přihlášku zamítne v rozsahu výrobků nebo služeb, pro které přihláška nespĺňuje podmínky zápisu. S ohledem na tuto skutečnost, obsahuje tato kapitola údaje o rozhodnutích o zamítnutí přihlášky ochranné známky v celém nebo částečném rozsahu na základě ustanovení § 26 zákona č. 441/2003 Sb.

Údaje o výsledku rozhodnutí (zamítnutí přihlášky, částečné zamítnutí přihlášky) jsou uvedeny za datem právní moci rozhodnutí pod INID kódem (583) s názvem "Datum právní moci rozhodnutí/výsledek rozhodnutí".

Zamítnuté námitky

V průběhu řízení o námitkách může být Úřadem zjištěno, že přihlašovaná ochranná známka, která byla zveřejněna ve Věstníku, nezasahuje do zákonem chráněných starších práv třetích osob, tzv. namítajících, uvedených v ustanovení § 7 zákona č. 441/2003 Sb., a proto Úřad námitky zamítne. Údaje o rozhodnutích o zamítnutí námitek na základě ustanovení § 26 zákona č. 441/2003 Sb. jsou obsaženy v této kapitole.

Zápisy ochranných známek bez změny ve vztahu ke zveřejněným přihláškám

Kapitola obsahuje údaje o ochranných známkách zapsaných na základě ustanovení § 28 odst. 1 zákona č. 441/2003 Sb., u kterých nedošlo ke změně údajů oproti zveřejněné přihlášce ochranné známky.

Zápisy ochranných známek se změnou ve vztahu ke zveřejněným přihláškám

Kapitola obsahuje údaje o ochranných známkách zapsaných na základě ustanovení § 28 odst. 1 zákona č. 441/2003 Sb., u kterých došlo ke změně údajů oproti zveřejněné přihlášce ochranné známky.

Mezinárodní zápisy ochranných známek

V této kapitole jsou zveřejněny zápisy mezinárodních ochranných známek platné v členských stranách Madridské dohody a Protokolu k Madridské dohodě, podané osobami, které mají českou státní příslušnost nebo mají na území České republiky podnik, místo trvalého pobytu nebo sídlo a osobami jim na roveň postavenými (§ 46 odst. 1 zákona č. 441/2003 Sb.)

Zápisy licenčních smluv k ochranným známkám

V této kapitole jsou zveřejněny zápisy licenčních smluv podle ustanovení § 18 odst. 1 zákona č. 441/2003 Sb. řazené vzestupně podle čísel zápisů ochranných známek.

Zápisy licenčních smluv k mezinárodně zapsaným ochranným známkám

V této kapitole jsou zveřejněny zápisy licenčních smluv k mezinárodně zapsaným ochranným známkám platným na území České republiky.

Ochranné známky zrušené a prohlášené za neplatné

Tato kapitola obsahuje údaje o rozhodnutích o zrušení ochranné známky na základě ustanovení § 31 zákona č. 441/2003 Sb. nebo o prohlášení ochranné známky za neplatnou na základě ustanovení § 32 zákona č. 441/2003 Sb. Existuje-li důvod zrušení/prohlášení ochranné známky za neplatnou pouze ve vztahu k některým z výrobků nebo služeb, Úřad ochrannou známku zruší/prohlásí za neplatnou pouze pro tyto výrobky nebo služby. Údaje o výsledku rozhodnutí (zrušení ochranné známky, částečné zrušení ochranné známky, prohlášení ochranné známky za neplatnou, prohlášení ochranné známky za částečně neplatnou) jsou uvedeny za datem právní moci rozhodnutí pod INID kódem (583) s názvem "Datum právní moci rozhodnutí/výsledek rozhodnutí.

Obnovy zápisu ochranných známek

Kapitola obsahuje údaje o ochranných známkách, u kterých byl na žádost vlastníka obnoven zápis podle ustanovení § 28 odst. 2 zákona č. 441/2003 Sb.

Zániky ochranných známek uplynutím doby platnosti

Kapitola obsahuje údaje o ochranných známkách, které zanikly uplynutím doby platnosti podle ustanovení § 29 odst. 1 zákona č. 441/2003 Sb.

Vzdání se práv k ochranné známce

Vlastník ochranné známky se může podle ustanovení § 30 zákona č. 441/2003 Sb. u Úřadu písemným prohlášením vzdát práv k ochranné známce v rozsahu všech výrobků nebo služeb, pro které byla zapsána, nebo některých z nich. Účinky tohoto prohlášení nastávají dnem doručení prohlášení vlastníka ochranné známky Úřadu a nelze je vzít zpět. V této kapitole je tedy uvedeno datum účinnosti vzdání se práv k ochranné známce. Pokud se vlastník vzdal práv k ochranné známce jen v rozsahu některých výrobků a služeb, je pod příslušným INID kódem zveřejněn rovněž zbývající seznam výrobků a služeb, pro které ochranná známka zůstává zapsána.

Tato kapitola dále zahrnuje údaje o ochranných známkách, u kterých vlastník písemným prohlášením omezil rozsah ochrany ve vztahu k prvku ochranné známky.

Úpravy znění/vyobrazení ochranných známek a seznamu výrobků a služeb

Kapitola obsahuje údaje o ochranných známkách, u kterých na žádost vlastníka ochranné známky došlo v souladu s ustanovením § 27 zákona č. 441/2003 Sb. k úpravě ve znění, vyobrazení nebo seznamu výrobků a služeb, pokud tato změna uvádí údaje v ochranné známce do souladu se skutečností, aniž by se tím ochranná známka zásadně změnila.

Změny vlastníků ochranných známek

Kapitola obsahuje údaje o ochranných známkách, které byly převedeny nebo přešly ve smyslu ustanovení § 15 odst. 1, 2 a § 16 zákona č. 441/2003 Sb. na jiného vlastníka v rozsahu všech zapsaných výrobků nebo služeb.

Změny vlastníků ochranných známek pro část výrobků nebo služeb

Kapitola obsahuje údaje o ochranných známkách, které byly převedeny nebo přešly ve smyslu ustanovení § 15 odst. 1, 2 a § 16 zákona č. 441/2003 Sb. na jiného vlastníka pro některé zapsané výrobky nebo služby.

Změny v údajích o vlastnících ochranných známek

Kapitola obsahuje ochranné známky, u kterých byla v rejstříku ochranných známek vyznačena změna v údajích o vlastnících ve smyslu ustanovení § 27 odst. 2 a 7 zákona č. 441/2003 Sb. s uvedením změněných údajů o vlastnících.

Prominutí zmeškání lhůty

Předloží-li účastník řízení důkaz o tom, že nemohl nikoli vlastní vinou dodržet lhůtu stanovenou zákonem nebo Úřadem, Úřad na jeho žádost promine zmeškání lhůty, není-li to v zákoně č. 441/2003 Sb. stanoveno jinak. Pokud Úřad vyhověje žádosti o prominutí zmeškání lhůty, údaje o tomto rozhodnutí Úřad zveřejní v této kapitole Věstníku.

Ostatní rozhodné údaje a úřední opravy

Kapitola zahrnuje zejména přetřídění seznamu výrobků a služeb v návaznosti na mezinárodní zápis, opravu chyb ve formulaci, přepisů a zjevných nesprávností za účelem uvedení do souladu se skutečností. V této kapitole jsou zveřejňovány jen takové údaje, které nemohou být zveřejněny spolu se zveřejněním přihlášky nebo se zápisem ochranné známky. Dále kapitola obsahuje důležitá úřední sdělení.

Označení původu/zeměpisná označení

V kapitole se zveřejňují podle ustanovení § 15 odst. 4 zákona č. 452/2001 Sb., o ochranně označení původu a zeměpisných označení, zápisy označení původu/zeměpisných označení, jejich zrušení a jiné důležité skutečnosti.

Zveřejněné přihlášky ochranných známek - barevná vyobrazení

Kapitola obsahuje čísla spisů a vyobrazení přihlášek barevných ochranných známek, které byly podle ustanovení § 23 zákona č. 441/2003 Sb. zveřejněny.

Kódy pro označování zemí a mezinárodních organizací použité ve věstníku

AR	Argentina
AT	Rakousko
AU	Austrálie
BE	Belgie
BM	Bermudy
BR	Brazílie
CA	Kanada
CH	Švýcarsko
CL	Chile
CN	Čína
CY	Kypr
CZ	Česká republika
DE	Spolková republika Německo
DK	Dánsko
DM	Dominika
ES	Španělsko
FI	Finsko
FR	Francie
GB	Velká Británie
GI	Gibraltar
HR	Chorvatsko
HU	Maďarsko
IE	Irsko
IL	Izrael
IN	Indie
IT	Itálie
JO	Jordánsko
JP	Japonsko
KR	Korejská republika
LI	Lichtenštejnsko
LU	Lucembursko
MX	Mexiko
NL	Nizozemí
NO	Norsko
PL	Polsko
PT	Portugalsko
RO	Rumunsko
SE	Švédsko
SG	Singapur
SK	Slovensko
TR	Turecko
US	Spojené státy americké
ZA	Jižní Afrika

Kódy pro označování států USA použité ve věstníku

AZ	Arizona
CA	California
CO	Colorado
CT	Connecticut
DE	Delaware
FL	Florida
GA	Georgia
IA	Iowa
IL	Illinois
IN	Indiana
KY	Kentucky
MA	Massachusetts
MD	Maryland
MI	Michigan
MN	Minnesota
MO	Missouri
NC	North Carolina
NJ	New Jersey
NY	New York
OH	Ohio
OR	Oregon
PA	Pennsylvania
RI	Rhode Island
TN	Tennessee
TX	Texas
VA	Virginia
WA	Washington
WI	Wisconsin

Zamítnuté a částečně zamítnuté přihlášky ochranných známek před zveřejněním

(210) **O-169415**

(540)



(583) 03.06.2005 / částečné zamítnutí přihlášky

(210) **O-171817**

(540)



(583) 03.06.2005 / částečné zamítnutí přihlášky

(210) **O-176762**

(540)



(583) 07.06.2005 / zamítnutí přihlášky

(210) **O-186410**

(540)

OK

(583) 06.06.2005 / zamítnutí přihlášky

(210) **O-190817**

(540)



(583) 20.06.2005 / zamítnutí přihlášky

(210) **O-191256**

(540)



(583) 14.06.2005 / částečné zamítnutí přihlášky

(210) **O-192849**

(540) **Koncert pro všechny bezva lidi**

(583) 27.06.2005 / zamítnutí přihlášky

(210) **O-195156**

(540)

LINUX OFFICE

(583) 03.06.2005 / částečné zamítnutí přihlášky

(210) **O-195775**

(540)



(583) 23.04.2005 / částečné zamítnutí přihlášky

(210) **O-195936**

(540)

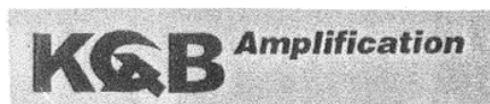

(583) 16.06.2005 / zamítnutí přihlášky

(210) **O-196667**

(540)

Osvětlení - RICEBULB

(583) 06.06.2005 / zamítnutí přihlášky

(210) **O-196925**

(540)

TVoffice

(583) 06.06.2005 / zamítnutí přihlášky

(210) **O-197071**

(540)

Dostaňte za svoje peníze více peněz!

(583) 26.05.2005 / zamítnutí přihlášky

(210) **O-198554**

(540)

Pro život na silnici

(583) 27.06.2005 / zamítnutí přihlášky

(210) **O-198555**

(540)

Život na silnici

(583) 27.06.2005 / zamítnutí přihlášky

(210) **O-199377**

(540)

ARTSTAR

(583) 27.05.2005 / zamítnutí přihlášky

(210) **O-342395**

(540)

Relax

(583) 06.06.2005 / částečné zamítnutí přihlášky

(210) **O-342443**

(540)

Vinné sklepy LEDNICE

(583) 13.06.2005 / zamítnutí přihlášky

(210) **O-342892**

(540)

Celebrity

(583) 03.06.2005 / zamítnutí přihlášky

(210) **O-343475**

(540)

**RELAX CENTRUM
EXCALIBUR**

(583) 14.06.2005 / zamítnutí přihlášky

(210) **O-344688**

(540)

TELEVIZNÍ SVĚT

(583) 14.06.2005 / zamítnutí přihlášky

(210) **O-345042**

(540)

**ARCIMBOLDO TOUCH OF
PENELLO PAINTING THE
MUSIC**

(583) 20.06.2006 / částečné zamítnutí přihlášky

(210) **O-345346**

(540)

Horal - hydínový nárez

(583) 14.06.2005 / částečné zamítnutí přihlášky

(210) **O-345669**

(540)

**BERLIN-CHEMIE
MENARINI**

(583) 06.06.2005 / zamítnutí přihlášky

(210) **O-345670**

(540)

**BERLIN-CHEMIE
MENARINI**

(583) 06.06.2005 / zamítnutí přihlášky

(210) **O-346696**

(540)

FILM PRO KAŽDÉHO

(583) 13.06.2005 / zamítnutí přihlášky

(210) **O-346971**

(540)

MOBIL PRO KAŽDÉHO

(583) 13.06.2005 / zamítnutí přihlášky

(210) **O-346990**

(540)

ZDRAVÉ NOHY

(583) 23.05.2005 / zamítnutí přihlášky

(210) **O-347078**

(540)

NOSTRESS MIAM-MIAM

(583) 20.06.2005 / zamítnutí přihlášky

(210) **O-347216**

(540)

BODYLINE

(583) 10.06.2005 / částečné zamítnutí přihlášky

(210) **O-356431**

(540)

PRIVAT BANK

(583) 23.05.2005 / zamítnutí přihlášky

(210) **O-356572**

(540)

ZLATÁ LÍPA

(583) 18.06.2005 / částečné zamítnutí přihlášky

(210) **O-356697**

(540)

Joanna**LABORATORIUM KOSMETYCZNE**

(583) 30.05.2004 / zamítnutí přihlášky

(210) **O-356830**

(540)



(583) 30.05.2005 / zamítnutí přihlášky

(210) **O-356831**

(540)



(583) 30.05.2005 / zamítnutí přihlášky

(210) **O-356894**

(540)

**MISS BOHEMIA
VÝCHODNÍCH ČECH**

(583) 07.06.2005 / zamítnutí přihlášky

(210) **O-358118**

(540) **Elixíry Byliny z klášterní zahrady**

(583) 17.06.2005 / zamítnutí přihlášky

(210) **O-358268**

(540)

NOSTRESS

(583) 26.05.2005 / zamítnutí přihlášky

(210) **O-358786**

(540) **PRAGUE ARTS PUBLISHING**

(583) 14.06.2005 / zamítnutí přihlášky

(210) **O-358787**

(540) **SDRUŽENÍ NEZÁVISLÝCH
STAROSTŮ**

(583) 14.06.2005 / zamítnutí přihlášky

(210) **O-358968**

(540)

**CRISTAL WATER
KŘIŠTÁLOVĚ ČISTÁ
PRAMENITÁ VODA**

(583) 10.06.2005 / zamítnutí přihlášky

(210) **O-359025**

(540)

ostravská metropolitní síť

(583) 30.05.2005 / zamítnutí přihlášky

(210) **O-359132**

(540)

Pojďte s námi.

(583) 14.06.2005 / zamítnutí přihlášky

(210) **O-359133**

(540)

Nasloucháme Vám.

(583) 14.06.2005 / zamítnutí přihlášky

(210) **O-359210**

(540)

Linen is our hobby

(583) 13.06.2005 / zamítnutí přihlášky

(210) **O-359272**

(540)

ROZHOVOR

(583) 27.05.2005 / zamítnutí přihlášky

(210) **O-359285**

(540)

**...BODYGUARD PRO VAŠE
AUTO**

(583) 20.05.2005 / zamítnutí přihlášky

(210) **O-359321**

(540)

**MAXIMÁLNÍ POHYB,
MINIMÁLNÍ BOLEST**

(583) 06.06.2005 / zamítnutí přihlášky

(210) **O-359487**

(540)

**SCHVÁLENÉ MECHANICKÉ
ZABEZPEČENÍ PRO VOZIDLA**

(583) 03.06.2005 / zamítnutí přihlášky

(210) **O-359490**

(540)

**PRO VÁŠ BEZPEČNÝ SPÁNEK
NÁŠ MECHANICKÝ ZÁMEK**

(583) 03.06.2005 / zamítnutí přihlášky

(210) **O-359562**

(540)

KINGDOM

(583) 28.05.2005 / částečné zamítnutí přihlášky

(210) **O-359638**

(540)

**International Champion of the
Czech Republic in Professional
Boxing**

(583) 16.05.2005 / zamítnutí přihlášky

(210) **O-359639**
(540) **Mezinárodní Mistr České republiky v profesionálním boxu**
(583) 16.05.2005 / zamítnutí přihlášky

(210) **O-359640**
(540) **Mistr České republiky v profesionálním boxu**
(583) 30.05.2005 / zamítnutí přihlášky

(210) **O-359660**
(540) **Snídaňový krém**
(583) 21.06.2005 / zamítnutí přihlášky

(210) **O-359826**
(540) **Jelínek Auto**
(583) 16.05.2005 / částečné zamítnutí přihlášky

(210) **O-359828**
(540) **Auto Jelínek**
(583) 16.05.2005 / částečné zamítnutí přihlášky

(210) **O-359829**
(540) **Auto Jelínek**
(583) 16.05.2005 / částečné zamítnutí přihlášky

(210) **O-359903**
(540)

akcie.cz

(583) 10.06.2005 / zamítnutí přihlášky

(210) **O-360054**
(540) **POJIŠŤOVNA ZVÍŘAT - PZ**
(583) 10.06.2005 / zamítnutí přihlášky

(210) **O-360055**
(540) **ZDRAVOTNÍ POJIŠTĚNÍ ZVÍŘAT**
(583) 10.06.2005 / zamítnutí přihlášky

(210) **O-360141**
(540) **ABSOLUTE FILM DESIGN**
(583) 13.06.2005 / zamítnutí přihlášky

(210) **O-360233**
(540) **Lift It**
(583) 17.06.2005 / zamítnutí přihlášky

(210) **O-360340**
(540) **AEGON, světový expert na pojištění a investice**
(583) 10.06.2005 / zamítnutí přihlášky

(210) **O-360363**
(540)

Viva

(583) 14.06.2005 / zamítnutí přihlášky

(210) **O-360427**
(540) **KUBELIK KVARTET**
(583) 14.06.2005 / zamítnutí přihlášky

(210) **O-360458**
(540) **STŘEDISKO OČKOVÁNÍ A CESTOVNÍHO LÉKAŘSTVÍ**
(583) 30.05.2005 / zamítnutí přihlášky

(210) **O-419825**
(540) **Leonberger klub**
(583) 21.06.2005 / zamítnutí přihlášky

(210) **O-419865**
(540)

SAZKAMOBILE

(583) 06.06.2005 / zamítnutí přihlášky

(210) **O-419881**
(540)

PTAČÍ SVĚT

(583) 30.05.2005 / zamítnutí přihlášky

(210) **O-419964**
(540) **Informační a bezpečnostní agentura**
(583) 10.06.2005 / zamítnutí přihlášky

(210) **O-419971**
(540) **International Aviation Film Festival**
(583) 16.05.2005 / zamítnutí přihlášky

(210) **O-419972**
(540) **Mezinárodní Festival Leteckých Filmů**
(583) 06.06.2005 / zamítnutí přihlášky

(210) **O-420201**

(540) **REAL LABEL**

(583) 24.06.2005 / zamítnutí přihlášky

(210) **O-420230**

(540) **BOHEMIAN CANDLES**

(583) 06.06.2005 / zamítnutí přihlášky

(210) **O-420265**

(540) **CASA**

(583) 30.05.2005 / částečné zamítnutí přihlášky

(210) **O-420379**

(540) **TEX**

(583) 07.06.2005 / částečné zamítnutí přihlášky

(210) **O-420446**

(540)

Multiprojekt

(583) 30.05.2005 / zamítnutí přihlášky

(210) **O-420560**

(540) **KOMPLEXON**

(583) 30.05.2005 / zamítnutí přihlášky

(210) **O-420612**

(540) **AB REVO**

(583) 21.06.2005 / částečné zamítnutí přihlášky

(210) **O-420718**

(540)



**AMERICAN
BULL**

(583) 14.06.2005 / zamítnutí přihlášky

(210) **O-420738**

(540) **KOUZLO DIGITÁLNÍ
FOTOGRAFIE**

(583) 06.06.2005 / zamítnutí přihlášky

(210) **O-420770**

(540) **PRIESSNITZ**

(583) 20.06.2005 / zamítnutí přihlášky

(210) **O-420896**

(540)



(583) 10.06.2005 / zamítnutí přihlášky

(210) **O-420898**

(540)



(583) 10.06.2005 / zamítnutí přihlášky

(210) **O-421037**

(540) **HOCHTIEF VSB - NOVÝ
ROZMĚR VAŠEHO BYDLENÍ**

(583) 06.06.2005 / částečné zamítnutí přihlášky

(210) **O-421159**

(540) **COSSET**

(583) 24.06.2005 / zamítnutí přihlášky

(210) **O-421191**

(540)

Průzkum stavu informační bezpečnosti

(583) 10.06.2005 / zamítnutí přihlášky

(210) **O-421198**

(540) **CUSTOM**

(583) 06.06.2005 / částečné zamítnutí přihlášky

(210) **O-421201**

(540) **MEGAFLOORS**

(583) 06.06.2005 / zamítnutí přihlášky

(210) **O-421464**

(540)



(583) 06.06.2005 / částečné zamítnutí přihlášky

(210) **O-421503**

(540)

DANGER

(583) 20.06.2005 / částečně zamítnutí přihlášky

(210) **O-421873**

(540)

HARLEKÝN

(583) 10.06.2005 / částečně zamítnutí přihlášky

(210) **O-422015**

(540)

GLOBAL GROUP

(583) 21.06.2005 / zamítnutí přihlášky

(210) **O-422388**

(540)

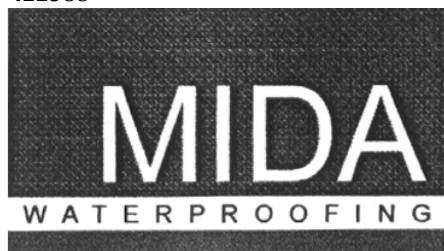

(583) 17.06.2005 / částečně zamítnutí přihlášky

(210) **O-422545**

(540)

Česká konfekce

(583) 17.06.2005 / zamítnutí přihlášky

(210) **O-422552**

(540)

Zlaté DVD

(583) 20.06.2005 / zamítnutí přihlášky

(210) **O-422621**

(540)

PLAYMAN

(583) 20.06.2005 / částečně zamítnutí přihlášky

Přehled zveřejněných přihlášek ochranných známek

Přihlášky ochranných známek, které byly na základě výsledků formálního a věcného průzkumu provedeného Úřadem shledány schopné zápisu do rejstříku ochranných známek, jsou obsaženy v této kapitole. Důležitou právní skutečností je, že zveřejněním přihlášky ochranné známky v této kapitole Věstníku (§ 23 zákona č. 441/2003 Sb.) začíná běžet zákonná tříměsíční lhůta pro podání námitek podle ustanovení § 25 zákona č. 441/2003 Sb.

Číselný přehled

O-178640, O-189344, O-189376, O-190595, O-190973, O-190974, O-190975, O-190976, O-191256, O-193289, O-193724, O-193725, O-194700, O-195489, O-196029, O-196030, O-197320, O-199069, O-199070, O-199179, O-199430, O-341949, O-342108, O-342395, O-343377, O-343912, O-343939, O-344037, O-345042, O-345346, O-345448, O-345562, O-346099, O-346728, O-347157, O-347180, O-355751, O-355752, O-355951, O-356492, O-356516, O-356553, O-356554, O-356555, O-356556, O-356572, O-356641, O-356643, O-356644, O-356645, O-356646, O-356647, O-356648, O-356649, O-356650, O-356745, O-356882, O-356884, O-358087, O-358214, O-358498, O-358578, O-358791, O-358830, O-359117, O-359247, O-359415, O-359517, O-359562, O-359632, O-359633, O-359649, O-359651, O-359783, O-359826, O-359828, O-359829, O-360112, O-360231, O-419866, O-419962, O-420107, O-420215, O-420216, O-420217, O-420265, O-420267, O-420277, O-420379, O-420458, O-420459, O-420467, O-420508, O-420533, O-420543, O-420566, O-420612, O-420685, O-420705, O-420712, O-420716, O-420819, O-420910, O-421033, O-421037, O-421069, O-421128, O-421141, O-421142, O-421216, O-421238, O-421252, O-421433, O-421464, O-421503, O-421526, O-421544, O-421558, O-421643, O-421720, O-421749, O-421760, O-421817, O-421827, O-421837, O-421873, O-421927, O-421928, O-422026, O-422027, O-422028, O-422033, O-422073, O-422171, O-422182, O-422256, O-422257, O-422258, O-422334, O-422353, O-422354, O-422387, O-422388, O-422453, O-422482, O-422534, O-422556, O-422561, O-422571, O-422621, O-422643, O-422649, O-422661, O-422684, O-422699, O-422715, O-422750, O-422782, O-422790, O-422828, O-422830, O-422870, O-422871, O-422898, O-422920, O-422954, O-422955, O-423016, O-423066, O-423076, O-423077, O-423091, O-423107, O-423190, O-423193, O-423278, O-423304, O-423308, O-423311, O-423312, O-423382, O-423434, O-423445, O-423473, O-423491, O-423509, O-423511, O-423517, O-423612, O-423637, O-423662, O-423693, O-423734, O-423742, O-423745, O-423771, O-423793, O-423805, O-423865, O-423869, O-423874, O-423878, O-423908, O-423909, O-423913, O-423920, O-423933, O-423945, O-423947, O-423958, O-424003, O-424004, O-424008, O-424012, O-424013, O-424016, O-424017, O-424018, O-424019, O-424020, O-424035, O-424056, O-424069, O-424070, O-424071, O-424083, O-424084, O-424085, O-424088, O-424089, O-424090, O-424092, O-424094, O-424101, O-424108, O-424115, O-424116, O-424119, O-424120, O-424121, O-424124, O-424132, O-424200, O-424219, O-424220, O-424222, O-424254, O-424268, O-424276, O-424280, O-424292, O-424296, O-424300, O-424301, O-424302, O-424303, O-424314, O-424315, O-424316, O-424317, O-424318, O-424323, O-424324, O-424325, O-424326, O-424331, O-424333, O-424335, O-424336, O-424337, O-424338, O-424344, O-424358, O-424359, O-424360, O-424361, O-424364, O-424377, O-424451, O-424457, O-424458, O-424459, O-424481, O-424527, O-424531, O-424535, O-424536, O-424537, O-424543, O-424555, O-424564, O-424569, O-424570, O-424575, O-424580, O-424581, O-424583, O-424587, O-424588, O-424589, O-424591, O-424592, O-424602, O-424603, O-424606, O-424607, O-424610, O-424614, O-424628, O-424632, O-424646, O-424675, O-424684, O-424694, O-424697, O-424698, O-424706, O-424710, O-424711, O-424712, O-424713, O-424741, O-424742, O-424743, O-424747, O-424749, O-424759, O-424763, O-424769, O-424776, O-424787, O-424794, O-424797, O-424805, O-424828, O-424833, O-424834, O-424852, O-424853, O-424854, O-424855, O-424856, O-424857, O-424858, O-424859, O-424860, O-424861, O-424872, O-424873, O-424874, O-424875, O-424876, O-424877, O-424878, O-424879, O-424880, O-424881, O-424892, O-424893, O-424894, O-424895, O-424896, O-424897, O-424898, O-424899, O-424900, O-424901, O-424910, O-424911, O-424918, O-424925, O-424926, O-424940, O-424994, O-424999, O-425034, O-425035, O-425036, O-425040, O-425041, O-425043, O-425044, O-425045, O-425046, O-425050, O-425052, O-425053, O-425054, O-425055, O-425056, O-425057, O-425060, O-425069, O-425095, O-425107, O-425108, O-425109, O-425110, O-425111, O-425112, O-425113, O-425114, O-425117, O-425119, O-425129, O-425132, O-425141, O-425144, O-425146, O-425147, O-425148, O-425149, O-425150, O-425151, O-425153, O-425154, O-425169, O-425175, O-425185, O-425220, O-425222, O-425228, O-425230, O-425233, O-425234, O-425235, O-425237, O-425238, O-425239, O-425240, O-425241, O-425243, O-425245, O-425246, O-425248, O-425249, O-425250, O-425251, O-425252, O-425253, O-425258, O-425260, O-425263, O-425264, O-425267, O-425268, O-425269, O-425271, O-425272, O-425277, O-425302, O-425313, O-425314, O-425356, O-425357, O-425362, O-425365, O-425366, O-425367, O-425370, O-425371, O-425374, O-425376, O-425379, O-425382, O-425390, O-425391, O-425392, O-425393, O-425394, O-425396, O-425398, O-425399, O-425408, O-425409, O-425427, O-425428, O-425430, O-425431, O-425433, O-425439, O-425449, O-425452, O-425465, O-425470, O-425471, O-425475, O-425476, O-425478, O-425490, O-425492, O-425493, O-425495, O-425496, O-425497, O-425498, O-425500, O-425506, O-425508, O-425520, O-425525, O-425536, O-425545, O-425546, O-425547, O-425564, O-425570, O-425573, O-425574, O-425576, O-425582, O-425583, O-425590, O-425592, O-425594, O-425596, O-425597, O-425598, O-425599, O-425600, O-425601, O-425602, O-425603, O-425608, O-425611, O-425612, O-425613, O-425619, O-425620, O-425624, O-425625, O-425626, O-425633, O-425634, O-425646, O-425678, O-425695, O-425706, O-425707, O-425710, O-425711, O-425747, O-425748, O-425750, O-425751, O-425754, O-425763, O-425770, O-425771, O-425777, O-425779, O-425782, O-425787, O-425794, O-425795, O-425796, O-425799, O-425811, O-425815, O-425816, O-425832, O-425838, O-425839, O-425854, O-425857, O-425867, O-425890, O-425891, O-425897, O-425903, O-425904, O-425911, O-425917, O-425919, O-425923, O-425931, O-425932, O-425933, O-425941, O-425942, O-425960, O-425975, O-425977, O-425993, O-425997, O-426006, O-426039, O-426040, O-426045, O-426048, O-426049, O-426050, O-426077, O-426092, O-426100, O-426101, O-426102, O-426103, O-426104, O-426105, O-426106, O-426128, O-426131, O-426135, O-426260, O-426276, O-426277, O-426279, O-426386, O-426388, O-426399, O-426400, O-426431, O-426447, O-426482, O-426483, O-426513, O-426543, O-426545, O-426598, O-426599, O-426606, O-426612, O-426627, O-426715, O-426716, O-426722, O-426733, O-426745, O-426799, O-426800, O-426869, O-426957, O-426969, O-426970, O-426997, O-427045, O-427046, O-427083, O-427085, O-427086, O-427087, O-427245, O-427341, O-427377, O-427424, O-427425, O-427428,

Zveřejněné přihlášky ochranných známek

(210) **O-178640**
(220) 08.04.2002
(320) 08.04.2002
(511) 7, 12, 35, 37, 42
(540)

TUDOR

(510) (7) motory, součásti motorů, vše ve třídě 7; (12) prototypy automobilů použité pro výstavy, studie a koncepty automobilů, osobní automobily, jejich díly, součásti a příslušenství, ojeté automobily; (35) autobazary, zprostředkování obchodu v oblasti nákupu a prodeje nových a ojetých automobilů, inzertní a reklamní činnost; (37) opravy automobilů, servisní služby, seřizování a mytí automobilů, poradenství v oboru údržby a oprav motorových vozidel; (42) poradenství při výzkumu a vývoji automobilů.

(730) **ŠKODA AUTO, a.s.**, Tř. Václava Klementa 869, Mladá boleslav, 29360, CZ

(210) **O-189344**
(220) 04.03.2003
(320) 04.03.2003
(511) 12
(540)

V-SERIES

(510) (12) motorová vozidla a jejich části.
(730) **GENERAL MOTORS CORPORATION**, 300 Renaissance Center, City of Detroit, MI, US
(740) Zeiner & Zeiner v.o.s., Mgr. Řehák David, advokát, Maiselova 15, Praha 1, 11000

(210) **O-189376**
(220) 05.03.2003
(320) 05.03.2003
(511) 12, 25, 28
(540)

Panther

(510) (12) pozemní vozidla, jízdní kola, tříkolky, koloběžky, dětské kočárky, kolečková křesla a jednotlivé díly uvedených výrobků; (25) oděvy, pokrývky hlavy; (28) hry, hračky, cvičební a sportovní nářadí, rotopedy, koloběžky (dětská vozítka).

(730) **Schminke-Werke GmbH**, Bonatstrasse 46, Mühlhausen, DE
(740) Advokátní a patentová kancelář Čermák, Hořejš, Myslíl, JUDr. Matějka Jan, Národní 32, Praha 1, 11000

(210) **O-190595**
(220) 11.04.2003
(320) 11.04.2003
(511) 3, 5, 16, 21
(540)

(510) (3) přípravky bělicí a jiné prací prostředky, přípravky k čištění, leštění, odmašťování a broušení, mýdlo, výrobky voňavkářské, éterické oleje, vodičky na vlasy, zubní pasty, ubrousky a tampóny kosmetické napuštěné pleťovou vodou, přípravky péče o tělo a vlasy (přípravky osobní hygieny), sprchové gely, šampóny, vlasové vody, dezodoranty pro osobní potřebu a parfémy, kosmetické oleje, toaletní vody, parfémy; (5) výrobky farmaceutické, zvěrolékařské a zdravotnické, výrobky dietetické k lékařským účelům, potraviny pro děti, náplasti, obvazový materiál, dezinfekční prostředky, prostředky k ničení plevele a k hubení živočišných škůdců, hygienické kalhotky zdravotní a menstruační, vložky menstruační a hygienické pro inkontinentní pacienty, absorpční a menstruační tampóny, ubrousky farmaceutické a hygienické, farmaceutické přípravky pro hygienické účely a další hygienické výrobky podobného druhu

zařazené v této třídě; (16) papír a výrobky z papíru, lepenka a kartonážní výrobky, tiskoviny, časopisy, periodika, knihy, knihařské výrobky, fotografie, papírnické zboží, lepidla (kancelářská a pro domácnost), potřeby pro umělce, štetce, kancelářské potřeby (kromě nábytku), učební a školní potřeby a pomůcky (kromě přístrojů), obalové materiály z plastických hmot, papírové kapsníky, tampóny, servítky, ubrousky a utěrky, toaletní papír, papírové pleny, papírové žínky, bryndáčky a ručníky, jemný papír pro kosmetické účely, papírové ubrusy a stolní pokrývky; (21) drobné nářadí a přenosné nádoby pro domácnost a kuchyni, např. kuchyňské okovy, misky plechové, hliníkové, z plastických a jiných hmot, malé přístroje na mletí, sekání, lisování apod., kuchyňské nádoby, kartáče, kartáčnický materiál, pomůcky a látky k čištění, drátěnky, zboží skleněné, kameninové, keramické miniatury, dávkovače mýdla, dávkovače papírových ručníků, dávkovače toaletního papíru, mycí houby, toaletní houby, hřebeny, kartáče, zubní kartáčky, holicí štetky, kosmetické pomůcky, krabičky na mýdlo, zubní nitě, toaletní potřeby, hadry na úklid, prachovky, štetky na čištění záchodů, nádoby na odpadky, kuličky na prádlo a nádoby na ně, porcelán a majolika, zejména talíře, šálky, podšálky, konvičky, misky, nádoby a kuchyňské potřeby z plastů obsažené v této třídě.

(730) **BRASSICA - PAP spol. s r.o.**, Brzkov 68, Polná, 58813, CZ
(740) Patentová, známková a technická kancelář, Ing. Jiří Langhans, Krajínova 805/7, Třebíč, 67401

(210) **O-190973**
(220) 23.04.2003
(320) 23.04.2003
(511) 9, 16, 35, 36, 41
(540)

Academy Center

(510) (9) data, databáze a jiné informační produkty na magnetických, elektronických a optických nosičích, související software a hardware, nosiče dat všeho druhu spadající do tř. 9, elektronické a datové sítě, multimediální aplikace, 3D animace, multimediální informační katalogy, elektronické časopisy, elektronická periodika a knihy v elektronické podobě, software pro počítače, programové vybavení pro informační technologie a pro komunikaci, programové vybavení umožňující elektronické obchodování, videohry, nahraný software na CD a DVD discích a magnetických médiích, magnetické disky, optické disky, systémy informačních technologií zařazené do tř. 9, systémy výpočetní, komunikační a informační techniky zařazené ve tř. 9, elektronické řídicí systémy a přístroje; (16) papír, výrobky z papíru, periodické a neperiodické publikace, knihy, časopisy, brožury, fotografie, informační produkty a reklamní materiály na papírových nosičích, data a databáze na papírových nosičích, tištěné manuály, učební pomůcky s výjimkou přístrojů; (35) reklama a marketing, činnost organizačních a ekonomických poradců, ekonomické prognózy, zpracování a zprostředkování technicko-ekonomických studií a finančně ekonomických studií, komerční informační kancelář, obchodní průzkum, průzkum trhu, zprostředkovatelská činnost v oblasti obchodu a služeb ve tř. 35, pomoc při řízení obchodních a průmyslových podniků, pomoc při řízení obchodní činnosti, služby a poradenství v obchodní činnosti, obchodní a podnikatelský průzkum, personální poradenství, provádění rešerší, vyhledávání, indexování, spojování a uspořádání dat pro Internet, elektronické komunikační sítě a elektronické databáze, příprava elektronických pozvánek, kompilace, uspořádání a řízení informací ze vzdálených zdrojů, vše prostřednictvím elektronických komunikačních sítí, poradenské a konzultační služby v oblasti reklamy na Internetu, poskytování informací a jiných informačních produktů komerčního rázu, poskytování multimediálních informací komerčního rázu, komerční využití Internetu v oblastech komerčních internetovských médií a vyhledávacích služeb, on-line inzerce, prezentace uživatelů na stránkách World Wide Web v počítačové síti Internet, systemizace informací do počítačových databází, obchodní management a podnikové poradenství, obchodní nebo podnikatelské informace, marketingové studie; (36) finanční analýzy, finanční informace, finanční a daňové odhady a oceňování nemovitostí, finanční poradenství, finanční řízení,

finanční služby, kapitálové investice, informace o pojištění, konzultační služby v oblasti financí, konzultační služby v oblasti pojišťovnictví, zprostředkování pojištění; (41) vydavatelská činnost, nakladatelská činnost, nahrávání nosičů zvukových nebo obrazově zvukových, vydávání elektronických knih a časopisů on line, vydávání knih, vydávání textů, s výjimkou reklamních nebo náborových.

- (730) **Academy Partners, s.r.o.**, Husitská 160/49, Praha 3, 13000, CZ
(740) Bohemia Patent, Ing. Jana Vandělíková, Umělecká 6, Praha 7, 17000

(210) **O-190974**

- (220) 23.04.2003
(320) 23.04.2003
(511) 9, 16, 35, 36, 41
(540)

Academy Business

- (510) (9) data, databáze a jiné informační produkty na magnetických, elektronických a optických nosičích, související software a hardware, nosiče dat všeho druhu spadající do tř. 9, elektronické a datové sítě, multimediální aplikace, 3D animace, multimediální informační katalogy, elektronické časopisy, elektronická periodika a knihy v elektronické podobě, software pro počítače, programové vybavení pro informační technologie a pro komunikaci, programové vybavení umožňující elektronické obchodování, videohry, nahraný software na CD a DVD discích a magnetických médiích, magnetické disky, optické disky, systémy informačních technologií zařazené do tř. 9, systémy výpočetní, komunikační a informační techniky zařazené ve tř. 9, elektronické řídicí systémy a přístroje; (16) papír, výrobky z papíru, periodické a neperiodické publikace, knihy, časopisy, brožury, fotografie, informační produkty a reklamní materiály na papírových nosičích, data a databáze na papírových nosičích, tištěné manuály, učební pomůcky s výjimkou přístrojů; (35) reklama a marketing, činnost organizačních a ekonomických poradců, ekonomické prognózy, zpracování a zprostředkování technicko-ekonomických studií a finančně ekonomických studií, komerční informační kancelář, obchodní průzkum, průzkum trhu, zprostředkovatelská činnost v oblasti obchodu a služeb ve tř. 35, pomoc při řízení obchodních a průmyslových podniků, pomoc při řízení obchodní činnosti, služby a poradenství v obchodní činnosti, obchodní a podnikatelský průzkum, personální poradenství, provádění rešerš, vyhledávání, indexování, spojování a uspořádání dat pro Internet, elektronické komunikační sítě a elektronické databáze, příprava elektronických pozvánek, kompilace, uspořádání a řízení informací ze vzdálených zdrojů, vše prostřednictvím elektronických komunikačních sítí, poradenské a konzultační služby v oblasti reklamy na Internetu, poskytování informací a jiných informačních produktů komerčního rázu, poskytování multimediálních informací komerčního rázu, komerční využití Internetu v oblastech komerčních internetovských médií a vyhledávacích služeb, on-line inzerce, prezentace uživatelů na stránkách World Wide Web v počítačové síti Internet, systemizace informací do počítačových databází, obchodní management a podnikové poradenství, obchodní nebo podnikatelské informace, marketingové studie; (36) finanční analýzy, finanční informace, finanční a daňové odhady a oceňování nemovitostí, finanční poradenství, finanční řízení, finanční služby, kapitálové investice, informace o pojištění, konzultační služby v oblasti financí, konzultační služby v oblasti pojišťovnictví, zprostředkování pojištění; (41) vydavatelská činnost, nakladatelská činnost, nahrávání nosičů zvukových nebo obrazově zvukových, vydávání elektronických knih a časopisů on line, vydávání knih, vydávání textů, s výjimkou reklamních nebo náborových.

- (730) **Academy Partners, s.r.o.**, Husitská 160/49, Praha 3, 13000, CZ
(740) Bohemia Patent, Ing. Jana Vandělíková, Umělecká 6, Praha 7, 17000

(210) **O-190975**

- (220) 23.04.2003
(320) 23.04.2003
(511) 9, 16, 35, 36, 41
(540)

Academy Learning

- (510) (9) data, databáze a jiné informační produkty na magnetických,

elektronických a optických nosičích, související software a hardware, nosiče dat všeho druhu spadající do tř. 9, elektronické a datové sítě, multimediální aplikace, 3D animace, multimediální informační katalogy, elektronické časopisy, elektronická periodika a knihy v elektronické podobě, software pro počítače, programové vybavení pro informační technologie a pro komunikaci, programové vybavení umožňující elektronické obchodování, videohry, nahraný software na CD a DVD discích a magnetických médiích, magnetické disky, optické disky, systémy informačních technologií zařazené do tř. 9, systémy výpočetní, komunikační a informační techniky zařazené ve tř. 9, elektronické řídicí systémy a přístroje; (16) papír, výrobky z papíru, periodické a neperiodické publikace, knihy, časopisy, brožury, fotografie, informační produkty a reklamní materiály na papírových nosičích, data a databáze na papírových nosičích, tištěné manuály, učební pomůcky s výjimkou přístrojů; (35) reklama a marketing, činnost organizačních a ekonomických poradců, ekonomické prognózy, zpracování a zprostředkování technicko-ekonomických studií a finančně ekonomických studií, komerční informační kancelář, obchodní průzkum, průzkum trhu, zprostředkovatelská činnost v oblasti obchodu a služeb ve tř. 35, pomoc při řízení obchodních a průmyslových podniků, pomoc při řízení obchodní činnosti, služby a poradenství v obchodní činnosti, obchodní a podnikatelský průzkum, personální poradenství, provádění rešerš, vyhledávání, indexování, spojování a uspořádání dat pro Internet, elektronické komunikační sítě a elektronické databáze, příprava elektronických pozvánek, kompilace, uspořádání a řízení informací ze vzdálených zdrojů, vše prostřednictvím elektronických komunikačních sítí, poradenské a konzultační služby v oblasti reklamy na Internetu, poskytování informací a jiných informačních produktů komerčního rázu, poskytování multimediálních informací komerčního rázu, komerční využití Internetu v oblastech komerčních internetovských médií a vyhledávacích služeb, on-line inzerce, prezentace uživatelů na stránkách World Wide Web v počítačové síti Internet, systemizace informací do počítačových databází, obchodní management a podnikové poradenství, obchodní nebo podnikatelské informace, marketingové studie; (36) finanční analýzy, finanční informace, finanční a daňové odhady a oceňování nemovitostí, finanční poradenství, finanční řízení, finanční služby, kapitálové investice, informace o pojištění, konzultační služby v oblasti financí, konzultační služby v oblasti pojišťovnictví, zprostředkování pojištění; (41) vydavatelská činnost, nakladatelská činnost, nahrávání nosičů zvukových nebo obrazově zvukových, vydávání elektronických knih a časopisů on line, vydávání knih, vydávání textů, s výjimkou reklamních nebo náborových.

- (730) **Academy Partners, s.r.o.**, Husitská 160/49, Praha 3, 13000, CZ
(740) Bohemia Patent, Ing. Jana Vandělíková, Umělecká 6, Praha 7, 17000

(210) **O-190976**

- (220) 23.04.2003
(320) 23.04.2003
(511) 9, 16, 35, 36, 41
(540)

e - Academy

- (510) (9) data, databáze a jiné informační produkty na magnetických, elektronických a optických nosičích, související software a hardware, nosiče dat všeho druhu spadající do tř. 9, elektronické a datové sítě, multimediální aplikace, 3D animace, multimediální informační katalogy, elektronické časopisy, elektronická periodika a knihy v elektronické podobě, software pro počítače, programové vybavení pro informační technologie a pro komunikaci, programové vybavení umožňující elektronické obchodování, videohry, nahraný software na CD a DVD discích a magnetických médiích, magnetické disky, optické disky, systémy informačních technologií zařazené do tř. 9, systémy výpočetní, komunikační a informační techniky zařazené ve tř. 9, elektronické řídicí systémy a přístroje; (16) papír, výrobky z papíru, periodické a neperiodické publikace, knihy, časopisy, brožury, fotografie, informační produkty a reklamní materiály na papírových nosičích, data a databáze na papírových nosičích, tištěné manuály, učební pomůcky s výjimkou přístrojů; (35) reklama a marketing, činnost organizačních a ekonomických poradců, ekonomické prognózy, zpracování a zprostředkování technicko-ekonomických studií a finančně ekonomických studií,

komerční informační kancelář, obchodní průzkum, průzkum trhu, zprostředkovatelská činnost v oblasti obchodu a služeb ve tř. 35, pomoc při řízení obchodních a průmyslových podniků, pomoc při řízení obchodní činnosti, služby a poradenství v obchodní činnosti, obchodní a podnikatelský průzkum, personální poradenství, provádění rešerší, vyhledávání, indexování, spojování a uspořádání dat pro Internet, elektronické komunikační sítě a elektronické databáze, příprava elektronických pozvánek, kompilace, uspořádání a řízení informací ze vzdálených zdrojů, vše prostřednictvím elektronických komunikačních sítí, poradenské a konzultační služby v oblasti reklamy na Internetu, poskytování informací a jiných informačních produktů komerčního rázu, poskytování multimediálních informací komerčního rázu, komerční využití Internetu v oblastech komerčních internetových médií a vyhledávacích služeb, on-line inzerce, prezentace uživatelů na stránkách World Wide Web v počítačové síti Internet, systemizace informací do počítačových databází, obchodní management a podnikové poradenství, obchodní nebo podnikatelské informace, marketingové studie; (36) finanční analýzy, finanční informace, finanční a daňové odhady a oceňování nemovitostí, finanční poradenství, finanční řízení, finanční služby, kapitálové investice, informace o pojištění, konzultační služby v oblasti financí, konzultační služby v oblasti pojišťovnictví, zprostředkování pojištění; (41) vydavatelská činnost, nakladatelská činnost, nahrávání nosičů zvukových nebo obrazově zvukových, vydávání elektronických knih a časopisů on line, vydávání knih, vydávání textů, s výjimkou reklamních nebo náborových.

- (730) **Academy Partners, s.r.o.**, Husitská 160/49, Praha 3, 13000, CZ
(740) Bohemia Patent, Ing. Jana Vandělíková, Umělecká 6, Praha 7, 17000

- (210) **O-191256**
(220) 02.05.2003
(320) 02.05.2003
(511) 19
(540)



- (510) (19) figurky a sošky z kamene, betonu a mramoru.
(590) Barevná
(730) **Ing. Boháč Jan**, Masarykovo nábřeží 38, Praha 1, 11000, CZ

- (210) **O-193289**
(220) 30.06.2003
(320) 30.06.2003
(511) 9, 16, 24, 25, 26, 28, 35, 38, 41
(540)



- (510) (9) hokejové helmy, CD desky, disky, magnetofonové pásky a videokazety jako instruktážní materiál; (16) tiskoviny, propagační tiskoviny, tiskárenské výrobky, papírenské zboží, psací potřeby, papírové vlajky, kalendáře, fotografie; (24) vlajky ne z papíru; (25) hokejová sportovní výstroj a výzbroj: klubové dresy, sportovní oděvy, trička, šály, kloboučnické zboží, čepice; (26) odznaky (ne z drahých kovů); (28) hokejová výstroj a výzbroj: chrániče loktů, ramen a holení, rukavice, boty a brusle, hokejové hole, puky; (35) propagační činnost, reklama, reklamní propagace rádiem, televizí, Internetem; (38) služby, které spočívají v rozšiřování rádiových a televizních programů, informační servis pomocí internetu, rozhlasu a televize: informace o klubu, zápasech, veřejném bruslení, výsledky utkání, soupisky hráčů apod.; (41) klubová činnost v oblasti sportu,

sportovní a kulturní aktivity, pořádání soutěží a turnajů, výchovné, zábavné a vzdělávací aktivity.

- (590) Barevná
(730) **HC Hvězda Praha**, Na Rozdíl 1, Praha 6 - Vokovice, 16005, CZ

- (210) **O-193724**
(220) 10.07.2003
(320) 10.07.2003
(511) 8, 18, 20, 25, 26, 28
(540)



- (510) (8) pumpičky na sportovní a hračkové míče; (18) kožené nebo koženkové výrobky zařazené do této třídy, kabely a ostatní pouzdra neuzpůsobená konkrétním výrobkům, pro něž jsou určena, jako například malé kožené předměty, zejména peněženky, pouzdra na doklady, pouzdra na klíče, kabelky, spisovky, aktovky, tašky na nářadí a pracovní pomůcky, nákupní tašky, školní tašky a brašny, tábornické a kempinkové tašky, batohy a tlumoky, vaky, sportovní tašky, přepravní tašky a tašky s příhrádkami pro trvalé použití, cestovní tašky z kůže, syntetických hmot nebo látek a textilií, cestovní brašny kožené nebo koženkové, řemeny, opasky, zvířecí kůže, kufry, kožené nebo koženkové nebo syntetické kapesní klíčenky, deštníky, slunečníky a hole, biče, sedlářské výrobky, brašny na cyklistické nástroje; (20) nábytek, zejména židle a sedadla, včetně kapesních zrcadel, rámy, výrobky ze dřeva nebo náhradních materiálů za dřeva, zařazených do této třídy, zejména výkladní skříně a regály a regálů na obuv, stejně jako součásti a díly uvedených výrobků, bedny a krabice, regály na míče, pomůcky sloužící k nošení a ukládání obuvi, pouzdra na míče, háčky a věšáky, pomůcky k ukládání a nošení drobných předmětů, ramínka na šaty, záclonové a závěsové tyče a konzole, sudy v rámci této třídy, vyřezávané a soustružené umělecké předměty, plakátové lišty, předměty z korku, rákosu, třtiny, proutěné pletené předměty, předměty z rohoviny, kostí, slonoviny, kostice, želvoviny, jantaru, perleti, mořské pěny a jejich náhražek zařazených do této třídy, výrobky z plastických a syntetických hmot zařazených do této třídy, zejména výkladní skříně a pulty a výkladní regály, nábytkové prvky a součásti nábytku, nábytek pro kempování z kovu, syntetických materiálů, plastů nebo skleněných materiálů zařazených do této třídy; (25) oděvy, obuv, kloboučnické výrobky, součásti a díly obuvi, podrážky, podešve a rovnací podrážky, podpatky, stěbla podpatků, protiskluzové přípravy pro obuv, kolíky a hřeby, vložky, oděvní kapsy, korzetářské předměty, vysoké boty a holiny, střevice a dámské pantofle, pantofle, finální obuvnické výrobky, společenská obuv, sportovní obuv, vycházková obuv, tréninková obuv, obuv pro jogging a tělovýchovu, obuv do vody a ke koupání, fyziologická obuv zařazená do této třídy, tenisová obuv, kamaše, kožené kamaše, ovinovačky lýtek, kamaše na boty, tréninkové dresy, tělocvičné a gymnastické kalhoty a dresy, fotbalové trenky a dresy, tenisové košile, trika a kalhoty, plážové oblečení a obleky, oblečení a obleky ke koupání, plavky, včetně dvoudílných, oděvy a oblečení pro sport a volný čas, včetně pleteného oblečení a svetrů, rovněž pro účely tělesného tréninku, joggingu nebo kondičního běhu a tělocvičky, sportovní trenky a kalhoty, trikoty, dresy, vesty, pulovry, trika, sportovní košile, oblečení a úbory pro tenis a lyžování, svrchní oděvy a oblečení pro volný čas, univerzální svrchní oděvy a oblečení, ponožky, punčochy, pletené zboží, fotbalové stulpny, rukavice, včetně kožených a koženkových rukavic nebo rukavic z materiálů imitujících kůži, čepice a klobouky, pásky do vlasů a na čelo, pásky absorbující pot, šerpy, šátky, šály, kravaty, opasky, větrovky, pláště, svrchníky a příšipláště, kabáty, blůzy, vesty a saka, sukně, krátké a dlouhé kalhoty, včetně džínových kalhot, pulovry a oděvní celky sestavené z několika kusů oblečení a prádla; (26) stuhly, šněrovadla, zipy a tahové součásti zipů, vázací a uzavírací prvky

pro obuv, háčky a oka, včetně háčků a ok pro oděvy a obuv, knoflíky, rovněž kovové knoflíky, včetně knoflíků pro oděvy, zejména kovové knoflíky pro džínové oděvy, jehlice, špendlíky a spony, včetně háčků na háčkování a pletacích jehlic, ozdobné jehlice a brože, ne z drahých kovů, přezky opasek, štrápe a bambule, ozdoby, síťky do vlasů, startovní čísla, pásky a stuhy z textilních materiálů označující cílové a startovní čáry, pásky na rukávy označující kapitány družstev, transparenty, pásky a stuhy označující startovní a cílové čáry; (28) hry, hračky, včetně miniaturní obuvi a míčů, pokud se jedná o hračky, míče, tělocvičné a sportovní předměty zařazené do této třídy, přístroje a zařízení k tělesnému, gymnastickému a sportovnímu tréninku, vybavení pro lyžování, tenis a rybolov, lyže, lyžařská vázání, lyžařské hole, hrany lyží, lyžařské vosky, hrací míče, včetně sportovních míčů, činky, koule, disky, vrhací oštěpy, tenisové rakety a jejich součástí a díly, zejména gripy a rukojeti, struny, pásky a omotávky na gripy a rukojeti a olovené proužky pro tenisové rakety, rakety pro stolní tenis, badminton a squash, kriketové pálky a golfové a hokejové hole, tenisové a badmintonové míče, kolečkové brusle a brusle, stoly pro stolní tenis, gymnastické kužele, sportovní obruče, sportovní síť, brankové síť a síť na míče, sportovní rukavice, zejména brankářské rukavice, rukavice pro sjezdové a běžecké lyžování a pro jízdu na kole, panenky, oblečení pro panenky, obuv pro panenky, čepice a klobouky pro panenky, opasky pro panenky, zástěry pro panenky, sportovní náhleníky, chrániče loktů, chrániče kotníků a holenní chrániče, sedadla rozhodčích, empiry pro tenisové zápasy, dekorace pro vánoční stromky, vaky a tašky pro sportovní vybavení a pomůcky, předem uzpůsobené pro předměty, pro něž jsou určeny, golfové pytle, pouzdra na míče, tašky a pouzdra na tenisové, pingpongové a badmintonové rakety, rovněž na squashové rakety, kriketové pálky a hokejové hole, obuv pro komplety pro kolečkové bruslení, včetně obuvi se zesílenou podrážkou.

(730) **PUMA AG Rudolf Dassler Sport**, Würzburger Strasse 13, D-91074 Herzogenaurach, DE

(740) PATENTSERVIS Praha, a.s., Jivenská 1273, Praha 4, 14021

(210) **O-193725**

(220) 10.07.2003

(320) 10.07.2003

(511) 18, 25, 28

(540)



(510) (18) kožené anebo koženkové výrobky zařazené do této třídy, kabely a ostatní pouzdra neuzpůsobená konkrétním výrobkům, pro něž jsou určena, jako například malé kožené předměty, zejména peněženky, pouzdra na doklady, pouzdra na klíče, kabelky, spisovky, aktovky, tašky na nářadí a pracovní pomůcky, nákupní tašky, školní tašky a brašny, tábornické a kempinkové tašky, batohy a tlumoky, vaky, sportovní tašky, přepravní tašky a tašky s příhradkami pro trvalé použití, cestovní tašky z kůže, syntetických hmot nebo látek a textilií, cestovní brašny kožené nebo koženkové, řemeny, pásky, zvířecí kůže, kufry, kožené nebo koženkové kapesní klíčenky, deštníky, slunečníky a hole, biče, sedlářské výrobky, brašny na cyklistické nástroje; (25) oděvy, obuv, kloboučnické výrobky, součástí a díly obuvi, podrážky, podešve a rovnací podrážky, podpatky, stěbla podpatků, protiskluzové přípravky pro obuv, kolíky a hřeby, vložky, oděvní kapsy, korzetářské předměty, vysoké boty a holiny, střevíce a dámské pantofle, pantofle, finální obuvnické výrobky, společenská obuv, sportovní obuv, vycházková obuv, tréninková obuv, obuv pro jogging a tělovýchovu, obuv do vody a ke koupání, fyziologická obuv zařazená do této třídy, tenisová obuv, kamaše, kožené kamaše, ovinovačky lýtek, kamaše na boty, tréninkové dresy, tělocvičné a gymnastické kalhoty a dresy, fotbalové trenky a dresy, tenisové košile, trika a kalhoty, plážové oblečení a obleky, oblečení a obleky ke koupání, plavky, včetně dvoudílných, oděvy a oblečení pro sport a volný čas, včetně

pleteneho oblečení a svetrů, rovněž pro účely tělesného tréninku, joggingu nebo kondičního běhu a tělocviku, sportovní trenky a kalhoty, trikoty, dresy, vesty, pulovry, trika, sportovní košile, oblečení a úbory pro tenis a lyžování, svrchní oděvy a oblečení pro volný čas, univerzální svrchní oděvy a oblečení, ponožky, punčochy, pletené zboží, fotbalové stulpy, rukavice, včetně kožených a koženkových rukavic nebo rukavic z materiálů imitujících kůži, čepice a klobouky, pásky do vlasů a na čelo, pásky absorbující pot, šerpy, šátky, šály, kravaty, opasky, větrovky, pláště, svrchníky a přišpláště, kabáty, blůzy, vesty a saka, sukně, krátké a dlouhé kalhoty, včetně džínových kalhot, pulovry a oděvní celky sestavené z několika kusů oblečení a prádla; (28) hry, hračky, včetně miniaturní obuvi a míčů, pokud se jedná o hračky, míče, tělocvičné a sportovní předměty zařazené do této třídy, přístroje a zařízení k tělesnému, gymnastickému a sportovnímu tréninku, vybavení pro lyžování, tenis a rybolov, lyže, lyžařská vázání, lyžařské hole, hrany lyží, lyžařské vosky, hrací míče, včetně sportovních míčů, činky, koule, disky, vrhací oštěpy, tenisové rakety a jejich součástí a díly, zejména gripy a rukojeti, struny, pásky a omotávky na gripy a rukojeti a olovené proužky pro tenisové rakety, rakety pro stolní tenis, badminton a squash, kriketové pálky a golfové a hokejové hole, tenisové a badmintonové míče, kolečkové brusle a brusle, stoly pro stolní tenis, gymnastické kužele, sportovní obruče, sportovní síť, brankové síť a síť na míče, sportovní rukavice, zejména brankářské rukavice, rukavice pro sjezdové a běžecké lyžování a pro jízdu na kole, panenky, oblečení pro panenky, obuv pro panenky, čepice a klobouky pro panenky, opasky pro panenky, zástěry pro panenky, sportovní náhleníky, chrániče loktů, chrániče kotníků a holenní chrániče, sedadla rozhodčích - empiry pro tenisové zápasy, dekorace pro vánoční stromky, vaky a tašky pro sportovní vybavení a pomůcky, předem uzpůsobené pro předměty, pro něž jsou určeny, golfové pytle, tašky a pouzdra na tenisové, pingpongové a badmintonové rakety, rovněž na squashové rakety, kriketové pálky a hokejové hole, obuv pro komplety pro kolečkové bruslení, včetně obuvi se zesílenou podrážkou.

(730) **PUMA AG Rudolf Dassler Sport**, Würzburger Strasse 13, D-91074 Herzogenaurach, DE

(740) PATENTSERVIS Praha, a.s., Jivenská 1273, Praha 4, 14021

(210) **O-194700**

(220) 06.08.2003

(320) 28.07.2003

(511) 18, 25

(540)



(510) (18) batohy, tašky, kožené pásky, peněženky, náprsní tašky; (25) spodní prádlo, obuv, čelenky, kšilty, plážové oděvy, pláště, oděvy z kůže a z imitace kůže, opasky, větrovky s kapucí, sportovní oděvy, oděvy pro mládež.

(730) **Artman S.A.**, Bagrowa 7, Krakow, PL

(740) Rott, Růžička a Guttman, patentová, známková a právní kancelář, JUDr. Rott Vladimír, Nad Štolou 12, Praha 7, 17000

(210) **O-195489**

(220) 02.09.2003

(320) 02.09.2003

(511) 35, 38

(540)

SEXTAKT.CZ

(510) (35) reklamní, inzertní a propagační činnost, marketing; (38) přenos informací po internetu, přenos zpráv a obrazových informací pomocí počítače.

(730) **SEVEN CZ, s. r. o.**, Šípková 8, Brno-Tuřany, 62000, CZ

(210) **O-196029**

(220) 18.09.2003

(320) 18.09.2003
(511) 9, 16, 35, 38, 42
(540)

NETCENTRUM

- (510) (9) elektronické databáze a databázové produkty na internetu, mobilních platformách WAP, CD a DVD; (16) databázové produkty v listinné podobě; (35) zprostředkovatelská činnost v obchodě, reklamě, propagaci; (38) šíření informací prostřednictvím informační, datové, elektronické, komunikační nebo telekomunikační sítě (zejména Internet), služby na internetu - komunikační a vyhledávací služby, zpravodajské a informační služby, služby internetových síťových her, zprostředkování připojení na internet, zajištění prostoru pro osobní webové stránky, zprostředkovatelská činnost v oblasti informačního servisu; (42) programování počítačů, tvorba software a poskytování software (internetové aplikace, reklamní systémy, komunikační systémy pro internet, mobilní telefony a PDA).
- (730) **NetCentrum, s. r. o.**, Drtinova 557/10, Praha 5, 15000, CZ

(210) **O-196030**
(220) 18.09.2003
(320) 18.09.2003
(511) 9, 35, 38, 42
(540)

CENTRUM

- (510) (9) elektronické databáze a databázové produkty na internetu, mobilních platformách WAP, CD, a DVD; (35) zprostředkovatelská činnost v obchodě, reklamě, propagaci; (38) šíření informací prostřednictvím informační, datové nebo elektronické nebo komunikační nebo telekomunikační sítě (zejména Internet), zprostředkovatelská činnost v oblasti informačního servisu, služby na internetu (komunikační a vyhledávací služby, zpravodajské a informační služby, služby zprostředkování připojení na internet, zajištění prostoru pro osobní webové stránky), služby internetových síťových her, vše v rámci této třídy; (42) programování počítačů, tvorba a poskytování software (internetové aplikace, reklamní systémy, komunikační systémy pro internet, mobilní telefony a PDA).
- (730) **NetCentrum, s. r. o.**, Drtinova 557/10, Praha 5, 15000, CZ

(210) **O-197320**
(220) 24.10.2003
(320) 24.10.2003
(511) 29
(540)

TOMÍČEK

- (510) (29) maso, ryby, drůbež a zvěřina, masové výtahy, ovoce a zelenina konzervované, sušené a zavařené, želé, džemy, kompoty, vejce, mléko a mléčné výrobky, sýry všeho druhu, oleje a tuky jedlé.
- (730) **BEL Sýry Česko a.s.**, Pražská 218, Želetava, 67526, CZ
(740) Rott, Růžička a Guttman, patentová, známková a právní kancelář, JUDr. Růžička Michal, CSc., Nad Štolou 12, Praha 7, 17000

(210) **O-199069**
(220) 11.12.2003
(320) 11.12.2003
(511) 38
(540)



- (510) (38) rozhlasové vysílání na frekvenci 103,7 FM na základě licence udělené Radou pro rozhlasové a televizní vysílání.
- (590) Barevná
(730) **První rozhlasová s.r.o.**, Kopernikova 6/794, Praha 2 - Vinohrady, 12000, CZ
(740) Mgr. Olga Sedláčková, Školská 3, Praha 1, 11000

(210) **O-199070**
(220) 11.12.2003

(320) 11.12.2003
(511) 25, 35, 38
(540)



JEDINÉ **OLDIES RÁDIO** V PRAZE

- (510) (25) oděvy, obuv, kloboučnické zboží; (35) inzertní, reklamní a propagační činnost, marketingové služby, průzkum trhu, průzkum a vyhodnocování obchodní činnosti, poskytování pomoci při provozu obchodu včetně zprostředkování obchodních a souvisejících obchodně-personálních záležitostí, obchodní administrativa, kancelářské práce; (38) rozhlasové vysílání na frekvenci 103,7 FM na základě licence udělené Radou pro rozhlasové a televizní vysílání.
- (590) Barevná
(730) **První rozhlasová s.r.o.**, Kopernikova 6/794, Praha 2 - Vinohrady, 12000, CZ
(740) Mgr. Olga Sedláčková, Školská 3, Praha 1, 11000

(210) **O-199179**
(220) 15.12.2003
(320) 15.12.2003
(511) 29, 30, 31, 40
(540)

JEŽEK

- (510) 29) suroviny pro pekařskou a cukrářskou výrobu, spadající do této třídy, pekařské tuky, tukové náhražky, náplně, výrobky obsahující upravené mandle, zpracované ořechy a arašidy, sušený kokos, mák, kandované a sušené ovoce, texturované proteiny a směsi z nich pro humánní využití, pasty a pomazánky z leguminos a z jejich směsí, želírovací látky včetně ostatních substancí a výrobků zařazených v této třídě, mléko a mléčné výrobky, vejce, jejich výtahy, náhražky a výrobky z nich, žitné klíčky, ovoce zmrazené, sušené, vařené a kandované, ovocná dřev, marmelády, hrozinky, játrová paštika, masové paštiky, kaviár; (30) suroviny a polotovary pro pekařskou a cukrářskou výrobu, zahušťovací a pojící činidla, zpracovaná mouka, obsahující všechny přísady nutné pro výrobu pekařských, cukrářských a těstářských výrobků, trvanlivého a jemného pečiva, ostatní speciální komponenty a výrobky pro zúšlechťování poživatin, zejména extrakty a moučky ze sladu, plevy, zlepšující přípravky, vše do chleba, pečiva a cukrářských výrobků, mlynářské, těstářské, pekařské a cukrářské výrobky, s výjimkou jemného pečiva pro rychlé občerstvení, s použitím tuku, vajec, mléka, ořechů, džemu, kakaa, cukru, koření, potravinářské mouky, mouky z obilovin a z luštěnin, mouka, sloužící jako dělicí produkt pro pekařské a cukrářské výrobky, pečivové hmoty, pasty nebo prášky (pekařské a cukrářské), výrobky expandované, extrudované, včetně ostatních výrobků zdravé a racionální výživy, spadající do této třídy, obalová pouzdra z mouky, přírodní vlákniny, ostatní ingredience zařazené v této třídě, chléb všeho druhu, zejména nekvašený a sladový, chlebičky a taštičky, též plněné masem, sýrem, zeleninou, pizza, chlebové konzervy, kvásek, kvasnice, housky, též plněné masem, sýrem, atd., rohlíky, bagety, cukroví a cukrovinky, perník, moučníky, zejména bábovky, koláče, dorty, lívance, cukrovinky nečokoládové i čokoládové, káva, kávové náhražky a přísady, čaj, kakao, čokoláda, rýže, cukr, med, sůl, droždí, kypřící prášky, melasový sirup, kmín, koření a jeho směsi, potravinářské dresinky a zahušťovače, sušené byliny jako koření, jejich výtahy a náhražky, dehydratovaná hotová jídla a směsi k přípravě hotových jídel, mandlové těsto a marcipán, plnicí masy do pečiva, zmrzlina, potravinové doplňky ve formě práškových směsí, pastilek, bombónů, prášků nebo žvýkaček, spadajících do této třídy, minerální látky, multiminerální komplexy a stopové prvky jako doplňky výživy, trestí a výtahy do potravin, nikoliv pro lékařské účely; (31) výrobky zemědělské, zahradnické a lesní, zejména čerstvé ovoce, lanýže, mák, olivy, ořechy, zejména vlašské a kokosové, ořechová jádra; (40) služby pekařství a cukrářství, spadající do této třídy, zejména zpracování těsta, zhotovování pekařských a cukrářských polotovarů a jejich pečení, konzervování potravin, včetně uzení, lisování ovoce,

mletí.

- (730) **Pekařství Illík, spol. s r.o.**, Bílovec - Lhotka 8, Bílovec - Lhotka 8, 74301, CZ
(740) Pacl Václav, patentový zástupce, Okrajová 4a, Havířov - Podlesí, 73601

(210) **O-199430**

(220) 22.12.2003

(320) 22.12.2003

(511) 9, 25, 28

(540)

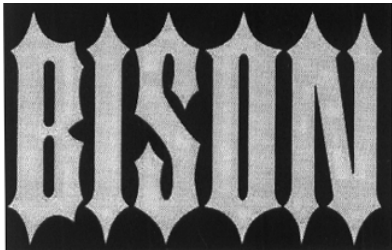

- (510) (9) ochranné helmy pro sportovní účely; (25) oblečení, oděvy, obuv a kloboučnické zboží, zejména pro volný čas a sport, jako např. dresy, teplákové soupravy, kombinézy, doplňky ke sportovnímu oblečení, jako např. rukavice, čepice, šály, pásky; (28) tělocvičné a sportovní potřeby, nářadí pro sport a hry, zejména míče, hokejové hole, brusle.

(730) **Slatinský Radek**, Slavičkova 4, Brno, 63800, CZ

(740) Dadej, Gheorghiu, Kendereški, patentová a známková kancelář, Ing. Kendereški Dušan, Lidická 51, Brno, 60200

(210) **O-341949**

(220) 08.01.2004

(320) 08.01.2004

(511) 25, 35, 41

(540)

TRIATLONISTA ROKU

- (510) (25) oděvy, obuv, kloboučnické zboží; (35) propagační činnost, reklama; (41) zábava, sportovní a kulturní aktivita.

(730) **Nohejl Tomáš**, Čihákova 19/873, Praha 9, 19000, CZ

(740) Mgr. Lukáš Nohejl, Václavské náměstí 47, Praha 1, 11000

(210) **O-342108**

(220) 14.01.2004

(320) 14.01.2004

(511) 16, 32, 33

(540)

Chateau Diana

- (510) (16) tiskoviny, reklamní propagační a informační materiály, etikety, obaly papírové a z plastů jinde neuvedené, obaly a tašky z papíru a plastů; (32) piva, minerální vody, šumivé nápoje a jiné nápoje nealkoholické, nápoje a šťávy ovocné, sirupy a jiné přípravky k zhotovování nápojů; (33) alkoholické nápoje (s výjimkou pív).

(730) **VÍNO VALTICE s.r.o.**, Zámecká 239, Valtice, 69142, CZ

(740) Kamil Kolátor, Lučanská 5, Jablonec nad Nisou, 46602

(210) **O-342395**

(220) 22.01.2004

(320) 22.01.2004

(511) 9, 16, 35, 37, 38, 41, 42

(540)

Relax

- (510) (9) telefony, telefonní přístroje, záznamníky, hlasové schránky, mobilní telefony, ostatní komunikační výrobky, technika a zařízení, komunikátory, faxy, modemy, operátory, aparáty a přístroje vědecké, geodetické, elektrické v rámci této třídy, filmové, optické, přístroje pro vážení, měření, signalizaci, kontrolu, záchranu a přístroje učební, automatické distributory a mechanismy na mince, zapisovací pokladny, kalkulační stroje, přístroje pro zpracování informací a počítače včetně jejich jednotlivých součástí náhradních dílů ze třídy 9, audiovizuální programy, audioprogramy, videokazety nahrané i nenahrané, audiokazety nahrané i nenahrané, informace a záznamy i v elektronické podobě s výjimkou počítačových programů, elektronické sítě, multimediální aplikace, multimediální informační katalogy, elektronické časopisy, elektronická

periodika a knihy v elektronické podobě, pohledy ilustrované se zvukovou nahrávkou, hlavolamy elektrické nebo elektronické, hrací skříně uváděné v činnost vhozením mince, reklamní přístroje na střídavé obrazy, reklama světelná, magnetické suporty zvukových záznamů, software, hardware, automaty prodejní, reklamní světelné přístroje, aparáty pro záznam, převod, reprodukci zvuku, obrazu nebo dat včetně jejich jednotlivých součástí, příslušenství a náhradních dílů ze třídy 9, zařízení, včetně vedení pro vysílání, přenos, směřování, spojování a příjem informací pomocí elektromagnetických vln, nosiče zvuku i obrazu nahrané i nenahrané, data, databáze, databázové produkty a jiné informace, záznamy a informační produkty samy o sobě a v elektronických, datových, informačních a telekomunikačních sítích všeho druhu a na nosičích dat všeho druhu, s výjimkou papírových nosičů ze třídy 16, radiotelefonní zařízení, telefonní sluchátka, telefonní mikrofony, telekomunikační vysílací zařízení, vysílačky, telekomunikační vysílače, faxovací přístroje, nabíječky pro elektrické baterie, akumulátorové nabíječky, mikrofony, telefonní dráty, paměti počítačové, počítače, počítačové periferie, periferní zařízení počítačů, procesory (centrální procesorové jednotky), počítačové programy (nahrané), počítačový software (nahraný), nosiče dat magnetické, nosiče dat optické, čipy, karty s pamětí nebo s mikroprocesorem, kompaktní optické disky, CD ROM, magnetické disky, kompaktní disky (audio, video), nahrané zvukové a obrazové nosiče (pro účely reklamy, marketingu a propagace), automaty hudební; (16) výrobky z papíru, lepenky a z plastických hmot zařazené ve třídě 16 pro reklamní, marketingové a propagační účely, kancelářské potřeby pro reklamní, marketingové a propagační účely, výrobky z papíru s výjimkou toaletního papíru, plakáty, fotografie, pohlednice, gratulace, dopisní papíry, obálky, kalendáře zejména nástěnné a stolní, samolepky, obtisky, poznámkové bloky, desky na spisy, pořadače, omalovánky, activity books, balící papír, školní sešity, skicáky, tužky, pastelky, tuhy, gumy, ořezávátka, ořezávátka strojky, penály, papírové tašky, umělohmotné tašky, papírové kapesníky, obaly papírové, těžítka, tiskoviny, časopisy, periodika, knihy, databázové produkty v papírové formě, databáze v papírové formě, informační produkty v papírové formě, tiskárenské výrobky, písma pro tiskárny, losy, štočky, potřeby pro knižní vazby, lepidla kancelářská a pro domácnost, materiál pro umělce, štětce, psací stroje a kancelářské potřeby, učební pomůcky, papírové obaly obecně, pytlíky a sáčky pro obalovou techniku, umělecké nebo ozdobné předměty z papíru, obalové materiály z plastických hmot; (35) informace obchodní nebo podnikatelské, systematizace informací do počítačových databází, telefonní služby (telefonní vzkazy, dotazy) pro nepřítomné; (37) výstavba veřejné mobilní telekomunikační sítě, telefony (instalace); (38) telekomunikační služby, spoje, komunikace, provozování telekomunikační sítě, služby mobilní telekomunikační sítě, výměna, přenos a šíření informací, dat a zpráv, služby veřejnosti spojené s provozováním mobilní radiotelefonní sítě, provoz veřejné mobilní telekomunikační a datové sítě, telekomunikační informace, půjčování telekomunikačních zařízení, komunikace (telefonní), telefonické služby, počítačová komunikace, elektronická pošta, služby připojení k mezinárodní síti Internet, služby na Internetu zahrnuté v této třídě, zejména přístup k síti Internet, včetně vysokorychlostního a přenos hlasové služby přes internetový protokol, posílání (výměna) informací a zpráv, pronájem přístrojů pro přenos zpráv, poradenství v oblasti telekomunikací, zprostředkovatelská činnost v oblasti telekomunikací, šíření elektronických časopisů, informací, elektronických periodik a knih v elektronické podobě prostřednictvím počítačové sítě, zejména Internetu, pomocí satelitů aj.; (41) vydávání knih a časopisů, informace o možnostech vzdělání, výchovy, zábavy, sportovních a kulturních aktivit, organizování soutěží (zábavných, vzdělávacích), organizování sportovních soutěží, vzdělávací informace; (42) poskytování (pronájem) počítačového software, pronájem počítačů, poradenství v oblasti počítačového hardware, poradenství v oblasti informační technologie.

(730) **T-MOBILE CZECH REPUBLIC a.s.**, Tomičkova 2144/1, Praha 4, 14900, CZ

(740) Čermák Hořejš Myslíl a spol. Advokátní a patentová kancelář, JUDr. Karel Čermák jr., Ph.D., advokát, Národní 32, Praha 1, 11000

(210) **O-343377**
(220) 23.02.2004
(320) 23.02.2004
(511) 16, 38, 39, 41, 43
(540)



(510) (16) atlasy, brožury, časopisy (periodika), papírnické výrobky - desky, obaly, fotografie, katalogy, knihy, knížky (brožované), lístky, manuály, příručky, mapy, mapy (zeměpisné), papír, papírenské výrobky, periodika, periodika (časopisy), plakáty, pohlednice, potřeby na psaní, poutače, prospekty, publikace, samolepky, tabule reklamní z papíru nebo lepenky, tiskoviny (38) informační kancelář, přenos zpráv a obrazových informací pomocí počítače; (39) doprava - informace; (41) informace o možnostech rekreace, informace o možnostech zábavy, rozptýlení, informace o možnostech vzdělání a výchovy, předprodej vstupenek; (43) penziony - rezervace, penziony.

(590) Barevná
(730) **Česká centrála cestovního ruchu - CzechTourism**, Vinohradská 46, Praha 2, 12041, CZ
(740) Čermák Hořejš Myslíl a spol., JUDr. Jan Matějka, Národní 32, Praha 1, 11000

(210) **O-343912**
(220) 08.03.2004
(320) 08.03.2004
(511) 16, 35, 36, 38
(540)

www.mojebanka.cz

(510) (16) papírové nosiče informací, zejména tiskoviny, letáky, propagační materiály, plakáty, fotografie, psací a kancelářské potřeby v rámci této třídy, papírenské zboží; (35) inzertní, reklamní a propagační činnost, pomoc při řízení obchodní činnosti, poskytování porad ve věcech podnikání, obchodní administrativa, kancelářské práce, marketing; (36) služby finanční, peněžní, nemovitostní a pojišťovací, zejména přijímání vkladů od veřejnosti, poskytování úvěrů, investování do cenných papírů na vlastní účet, finanční pronájem (leasing), platební styk a zúčtování, vydávání platebních prostředků jako platebních karet, cestovních šeků, poskytování záruk, otevírání akreditivů, obstarávání inkasa, obchodování s devizovými hodnotami v oblasti termínovaných obchodů a opcí včetně kurzových a úrokových obchodů, s převoditelnými cennými papíry, a to na vlastní účet nebo na účet klienta, účast na vydávání akcií a poskytování souvisejících služeb, finanční makléřství, obhospodařování cenných papírů klienta na jeho účet včetně poradenství, uložení a správa cenných papírů nebo jiných hodnot, výkon funkce depozitáře investičního fondu, směnárská činnost, poskytování bankovních informací, pronájem bezpečnostních schránek, vydávání hypotečních zástavních listů podle zvláštního zákona; (38) komunikační služby, zejména šíření a přenos inzercí a reklamy prostřednictvím telefonních sítí, rozšiřování, zveřejňování a přenos informací prostřednictvím počítačových a telekomunikačních prostředků a sítí, satelitů apod., šíření informací prostřednictvím počítačových sítí a telekomunikačních sítí včetně Internetu, informační kancelář, samostatný přenos dat nebo informací prostřednictvím telekomunikačních zařízení, počítačů, mobilních telefonů, služby zabezpečující audiovizuální komunikaci prostřednictvím informačních telekomunikačních sítí, kupříkladu počítačové sítě Internet, mobilních telefonů, satelitů apod., výměna a šíření informací a zpráv pomocí telekomunikačních sítí, datových sítí, informační nebo komunikační nebo elektronické techniky, elektronické nástěnky (služby), telekomunikační služby, poskytování přístupu k on-line službám, služby webových portálů, komunikace mobilními telefony a počítačová komunikace, posílání zpráv, pošta (elektronická), přenos zpráv a obrazových informací pomocí počítačů, šíření elektronických publikací v elektronické podobě pomocí počítačových a telekomunikačních sítí, pomoci

mobilních telefonů, satelitů atp., komunikace a transakce v síti, služby datové sítě, pronájem informačních a komunikačních míst, služby krátkých textových zpráv a mobilních multimediálních zpráv MMS.

(730) **Komerční banka, a.s.**, Na Příkopě 33/969, Praha 1, 11407, CZ

(210) **O-343939**
(220) 09.03.2004
(320) 09.03.2004
(511) 16, 35, 41, 43
(540)

fléda

(510) (16) tiskoviny, periodika, časopisy, zpěvníky, notové záznamy hudby, hudebniny, plakáty, reklamní tiskoviny, tištěné programy, přehledy kulturních pořadů, fotografie a další polygrafické výrobky; (35) umělecká agentura, reklamní, inzertní a propagační služby, vydávání, zveřejňování, oznámení, vyhlášení, publikování reklamních textů, rozšiřování prospektů, letáků a plakátů, rozhlasová reklama, rozmnožování dokumentů; (41) filmový klub - výchovně zábavné klubové služby, filmová představení, provozování kinosálu, hudební, divadelní a taneční klub, služby umělecké agentury, zprostředkování a organizování vystoupení umělců, zvláště koncertů a parties, hudebních přehlídek a festivalů, divadelních představení, výstav, vernisáží a módních přehlídek pro kulturní nebo vzdělávací účely, vystoupení tanečníků a tanečních skupin, světelných show a ohňostrojí, organizování uměleckých besed a workshopů, organizování sportovních, vzdělávacích a zábavních soutěží, organizování kurzů tance, tvorba a vydavatelství zvukových, obrazových a zvukově obrazových snímků na nosičích všeho druhu, komponování dokumentárních a kulturních programů a pořadů, i pro jejich šíření v masmédiích, včetně sítě Internet, pronajímání sálu pro kulturní akce, pronajímání osvětlovacích zařízení pro divadla nebo televizní studia, jiné kulturní, zábavní, vzdělávací a sportovní aktivity, poradenské a konzultační služby v oblasti kultury, vzdělávání a zábavy; (43) bar, kavárna, čajovna, vinárna, restaurace, kolejní ubytovna, přechodné ubytování, zprostředkovatelské ubytovací služby, ubytovací služby táborové a rekreační, pronajímání jednacích místností, půjčování restauračního vybavení v rámci této třídy.

(730) **Filmový klub Fléda**, Štefánikova 24, Brno, 60200, CZ
(740) Karel Voda, Bolzanova 13, Brno, 61800

(210) **O-344037**
(220) 11.03.2004
(320) 11.03.2004
(511) 35
(540)

s námi jste vidět !

(510) (35) inzertní a reklamní činnost a poskytování pomoci při provozu obchodu.
(730) **A & V CONSULTING spol. s r. o.**, Lucemburská 40, Praha 3, 13000, CZ
(740) JUDr. Ivan Grék, Senovážné nám. 23, Praha 1, 11282

(210) **O-345042**
(220) 01.04.2004
(320) 01.04.2004
(511) 9, 35, 36
(540)

ARCIMBOLDO TOUCH OF PENELLO PAINTING THE MUSIC

(510) (9) přístroje pro záznam, převod, reprodukci zvuku nebo obrazu; (35) pomoc při řízení obchodní společnosti; (36) služby finanční, peněžní, nemovitostní.
(730) **Melotto Claudio**, Vlašská 12, Praha 1, 11000, CZ
(740) JUDr. Jaroslav Janeček, Starodubečská 41/158, Praha 10 - Dubeč, 10700

(210) **O-345346**
(220) 09.04.2004
(320) 09.04.2004
(511) 30, 32

- (540) **Horál - hydínový nárez**
(510) (30) kečup, moučka z fazolí, koření; (32) ovocné a zeleninové džusy, šťávy, nektary a nápoje, rajské šťávy (nápoj).
(730) **TATRAKON, spol. s r. o.**, Alžbetina 23, Poprad, 5801, SK
(740) Ing. František Kania, Mendlovo nám. 1a, Brno, 60300

- (210) **O-345448**
(220) 14.04.2004
(320) 14.04.2004
(511) 9, 12, 16, 35, 37, 39, 42
(540)

pohodová jízda

- (510) (9) přístroje a nástroje vědecké, námořní, geodetické, fotografické, filmové, optické, přístroje pro vážení, měření, signalizaci, kontrolu (inspekci), záchranu a přístroje pro vyučování, přístroje a nástroje pro vedení, přepínání, přeměnu, akumulaci, regulaci nebo řízení elektrického proudu, přístroje pro záznam, převod, reprodukci zvuku nebo obrazu, magnetické nosiče zvukových záznamů, gramofonové desky, automatické distributory a mechanismy pro přístroje a mince, zapisovací pokladny, počítačové stroje, přístroje pro zpracování informací a počítače, hasicí přístroje; (12) vozidla, dopravní prostředky pozemní nebo vzdušné nebo vodní; (16) papír, lepenka a výrobky z těchto materiálů, které nejsou zařazeny do jiných tříd, tiskárenské výrobky, potřeby pro knižní vazby, fotografie, papírenské zboží, lepidla pro papírenství nebo domácnost, materiál pro umělce, štětce, psací stroje, kancelářské potřeby (vyjímaje nábytek), učební a vyučovací pomůcky s výjimkou přístrojů, plastické obaly (nezařazené do jiných tříd), tiskařské typy, štočky; (35) propagační činnost, reklama, pomoc při řízení obchodní činnosti, obchodní administrativa, kancelářské práce; (37) stavebnictví, opravy, instalační služby; (39) doprava, balení a skladování zboží, organizování cest; (42) vědecké a technologické služby a s nimi spojený výzkum a návrhy, průmyslové analýzy a výzkum, návrh a vývoj počítačového hardwaru a softwaru, právní služby.
- (730) **Temposervis, a. s.**, V Oblouku 128, Čestlice, 25243, CZ

- (210) **O-345562**
(220) 16.04.2004
(320) 16.04.2004
(511) 19
(540)

Domov začíná přede dveřmi

- (510) (19) dlažební prvky, včetně tvarovaných dlaždic.
(730) **BEST a.s.**, Rybnice 148, Kaznějov, 33151, CZ
(740) Miroslav Petr Ziegrosser, Topolová 807, Prachatice, 38301

- (210) **O-346099**
(220) 30.04.2004
(320) 30.04.2004
(511) 5, 29, 30, 32, 35
(540)

MILLI

- (510) (5) farmaceutické a hygienické výrobky pro léčebné účely, dietetické výrobky pro děti s léčebnými účinky a pro nemocné; (29) maso, ryby, drůbež, zvěřina, masové výtažky, konzervované a sušené ovoce a zelenina, kompotované ovoce, vařená zelenina, vejce, jedlé oleje a tuky, nakládané ovoce a zelenina, mléko a mléčné výrobky, tvaroh, přípravky na výrobu bílých sýrů, sýry, máslo, máslové krémy, jogurty, kefiry a sezónní druhy těchto výrobků, marmeláda; (30) káva, kávové náhražky, čaj, kakao, čokoláda, cukr, rýže, mouka a přípravky z obilnin, chléb, pečivo, cukrovinky, pekařské výrobky a dorty, těsto, zmrzlina, pudinky, med, sůl, hořčice, všechny druhy koření, ocet, droždí, prášek do pečiva a kvasnicový prášek; (32) pivo, ležáky a černé pivo, minerální vody a šumivé nápoje a jiné nealkoholické nápoje, nápoje z ovocných šťáv, sirupy a jiné přípravky ke zhotovování nápojů; (35) propagační činnost, obchodní administrativa, kancelářské práce, obchodní služby v rámci této třídy.
- (730) **FRIESLAND HUNGÁRIA Rt.**, Köntösgátsor 5-7, Debrecen, HU
(740) TRAPLOVÁ-HAKR-KUBÁT Patentová a známková kancelář, JUDr. Jarmila Traplová, Přístavní 24, Praha 7, 17000

- (210) **O-346728**

- (220) 21.05.2004
(320) 21.05.2004
(511) 16
(540)

AUTOMOTODROM BRNO- MASARYKŮV OKRUH

- (510) (16) kuličkové tužky, grafické tužky, pastelky, vlničky z papíru, plakáty, samolepky, pohlednice, tiskopisy, programy (manuály), nálepky, reklamní tiskopisy, prospekty, fotografie, odnosné nákupní tašky z PVC.
(730) **AMK AUTOMOTODROM BRNO - Masarykův okruh**, Box 98, Brno, 65698, CZ
(740) Ing. Mgr. Hana Holasová, Křížová 4, Brno, 60300

- (210) **O-347157**
(220) 04.06.2004
(320) 04.06.2004
(511) 32, 33, 35, 40
(540)

SANTA HELENA

- (510) (32) nealkoholické nápoje všeho druhu, zejména nealkoholické mošty, ovocné a zeleninové šťávy, nektary a výtažky, nealkoholické aperitivy a koktejly, přírodní a sycené minerální, stolní a pramenité vody, vč. vod ochucených, limonády, instantní a koncentrované nápoje, vč. nápojů energetických, vitaminizovaných a ionizovaných, dietetické nápoje neléčebné, vč. nápojů vitaminizovaných, přípravky na výrobu nealkoholických nápojů, např. prášky, granule, tablety, koncentráty a sirupy, extrakty, výluhy a jiné přípravky pro přípravu nealkoholických nápojů, vč. jejich příchutí; (33) alkoholické nápoje všeho druhu, zejména vína, lihoviny a likéry, např. vína stolní, odrůdová a známková a to přírodní, ovocná a bylinná, destiláty vinné, ovocné, bylinné a zeleninové, vč. macerátů a výluhů, destiláty ušlechtilé a řezané, alkoholické aperitivy a koktejly, koncentráty k přípravě alkoholických nápojů a esence do lihovin; (35) zprostředkování prodeje a nákupu výrobků v oboru alkoholických a nealkoholických nápojů, inzertní a propagační služby, vč. zveřejňování reklamních a náborových textů a jejich rozšiřování, průzkum a analýza trhu, vč. zpracování odborných obchodních posudků a studií, informační servis v oboru obchodu a reklamy, správa obchodních zájmu třetích osob, obchodní zastoupení tuzemských a zahraničních firem, poskytování pomoci při provozování obchodu, vč. zprostředkování obchodních záležitostí a personalistiky, organizování, zabezpečování a pořádání propagačních a/nebo komerčních výstav, propagačních a reklamních akcí a přehlídek zboží, vč. distribuce zboží a jeho vzorků k reklamním účelům, odborná poradenská a konzultační činnost v oboru obchodu, podnikání, reklamy a propagace; (40) zpracování vína a lihu, zejména vinných hroznů, ovoce, bylin a zeleniny, vč. koncentrátů a přísad, míchání alkoholických a nealkoholických nápojů.
- (730) **VITIS Trade, s. r. o.**, Sásovská cesta 41, Banská Bystrica, 97401, SK
(740) Mgr. Marcela Machatová, Pospíšilova 2, Praha 3, 13000

- (210) **O-347180**
(220) 04.06.2004
(320) 04.06.2004
(511) 29
(540)



- (510) (29) maso, ryby, drůbež a zvěřina, masové výtažky, ovoce a zelenina konzervované, sušené a zavažené, želé, džemy, kompoty, vejce, mléko a mléčné výrobky, sýry všeho druhu, oleje a tuky jedlé.
(590) Barevná

(730) **BEL Sýry Česko a.s.**, Pražská 218, Želetava, 67526, CZ
(740) JUDr. CSc. Michal Růžička, Nad Štolou 12, Praha 7, 17000

(210) **O-355751**
(220) 11.06.2003
(320) 11.06.2003
(511) 25, 32, 33
(540)

Plopp

(510) (25) oděvy, obuv, pokrývky hlavy; (32) piva, minerální vody a sodové vody a jiné nealkoholické nápoje, ovocné nápoje a ovocné šťávy, sirupy a další přípravky pro přípravu nápojů; (33) alkoholické nápoje (s výjimkou pív).
(730) **Brauhaus Altenkunststadt Andreas Leikeim GmbH & Co.**, Langheimer Str. 14, Altenkunststadt, DE
(740) Čermák Hořejš Myslíl a spol., JUDr. Jan Matějka, Národní 32, Praha 1, 11000

(210) **O-355752**
(220) 01.04.1996
(320) 01.04.1996
(511) 16, 41
(540)

ELS

(510) (16) učebnice pro vzdělávání a tištěné materiály, zejména pracovní sešity pro studenty, katalogy, učební manuály, tištěné instruktážní materiály a schémata a brožury určené pro studenty, kteří se chtějí naučit angličtinu jako svůj druhý jazyk; (41) služby související se vzděláváním, zejména zajišťování výuky anglického jazyka.
(730) **ELS Educational Services, Inc.**, 5761 Buckingham Parkway, Culver City, CA, US
(740) Zeiner & Zeiner v.o.s., Maiselova 15, Praha 1, 11000

(210) **O-355951**
(220) 02.07.2004
(320) 02.07.2004
(511) 9, 16, 35, 37, 38, 41, 42
(540)



(510) (9) programové vybavení pro počítače, software, hardware, zejména z oblasti výpočetní techniky, komunikační techniky, informační techniky a telekomunikační techniky zařazené v této třídě a všechny jejich náhradní díly a součásti ve tř. 9, nosiče záznamů nahrané i nenahrané; (16) tiskoviny, časopisy, knihy, periodické i neperiodické publikace, uživatelské příručky, databázové produkty v papírové formě; (35) zprostředkovatelská činnost v obchodní oblasti s aplikacemi výpočetní techniky, zprostředkovatelská činnost v oblasti obchodu, automatizované zpracování dat, činnost organizačních a ekonomických poradců, reklamní, propagační a inzertní činnost, zpracování dat; (37) montáž, instalace, opravy, údržba a servis kancelářské, reprodukční, výpočetní, komunikační a informační techniky, včetně hardwaru, montáž a údržba koncových telekomunikačních zařízení, instalace a servis datových sítí; (38) komunikace spočívající ve výměně, šíření, získávání a poskytování informací a zpráv prostřednictvím telekomunikačních sítí, poskytování telekomunikačních služeb, poskytování veřejných a neveřejných datových telekomunikačních služeb, provozování informačních a komunikačních sítí a poskytování obecných informací v rámci informačních a komunikačních sítí; (41) vydavatelská a nakladatelská činnost, školicí činnost, zejména v oblasti výpočetní techniky, informatiky, kancelářské a komunikační techniky a informačních technologií; (42) poradenská činnost v oblasti aplikace výpočetní techniky, v oblasti informatiky, kancelářské a komunikační techniky a informačních technologií, navrhování a realizace automatizovaných systémů řízení, programátorská činnost, projekce datových sítí, tvorba a pronájem softwaru, poskytování licencí k softwaru, instalace,

opravy, údržba a servis softwaru.
(590) Barevná
(730) **Tech Data Europe GmbH**, Kistlerhofstrasse 75, Mnichov, 81379, DE
(740) Mgr. Ludvík Mühlberger, Bubenská 49, Praha 7, 17000

(210) **O-356492**
(220) 26.07.2004
(320) 26.07.2004
(511) 9, 35, 36, 38, 41
(540)



(510) (9) zvukové a zvukově obrazové záznamy; (35) činnost podnikatelských, organizačních a ekonomických poradců; (36) činnost finančních poradců; (38) televizní služba - vysílání, televizní programy - vysílání; (41) rozmnožování a nahrávání zvukových a zvukově obrazových záznamů.
(590) Barevná
(730) **REGION MEDIA, s.r.o.**, Univerzitní 224/7, Olomouc, 77200, CZ
(740) Ing. Josef Bocek, Dělnická 19/1168, Havířov, 73601

(210) **O-356516**
(220) 26.07.2004
(320) 26.07.2004
(511) 9, 35, 38, 42
(540)

ProID

(510) (9) hardware, software, čipové karty, SW produkty s čipovou kartou, identifikační karty, autentizační karty, systémy pro autentizaci uživatele počítačové sítě, čtečky čipových karet; (35) elektronický obchod prostřednictvím internetu; (38) připojení k internetu a zvýšení komfortu a zabezpečení uživatele a dat včetně identifikace a autentizace uživatele v prostředí internetu elektronickým podpisem, elektronickou identitou na čipové kartě, zabezpečením elektronické pošty šifrováním, kryptografickou ochranou dat, zajištění PKI architektury bezpečné komunikace; (42) aplikace a vývoj software, vývoj produktů na bázi čipových karet, podpora uživatelů internetu a čipových karet typu helpdesk, vývoj služeb pro certifikační autoritu.
(730) **MONET+, a. s.**, Zámecká 365, Zlín - Štípa, 76314, CZ
(740) Ing. Zdeněk Kučera, Padělký 548 (P.O.Box 92), Slušovice, 76315

(210) **O-356553**
(220) 27.07.2004
(320) 27.07.2004
(511) 32
(540)

JUNIOR WELLNESS

(510) (32) pivo a nealkoholické nápoje.
(730) **KLIMO s.r.o.**, Puškinova 135/4, Klatovy, 33901, CZ
(740) Kamil Kolátor, Lučanská 5, Jablonec nad Nisou, 46602

(210) **O-356554**
(220) 27.07.2004
(320) 27.07.2004
(511) 32
(540)

LADY WELLNESS

(510) (32) pivo a nealkoholické nápoje.
(730) **KLIMO s.r.o.**, Puškinova 135/4, Klatovy, 33901, CZ
(740) Kamil Kolátor, Lučanská 5, Jablonec nad Nisou, 46602

(210) **O-356555**
(220) 27.07.2004
(320) 27.07.2004

(511) 32
(540)

BABY WELLNESS

(510) (32) pivo a nealkoholické nápoje.
(730) **KLIMO s.r.o.**, Puškinova 135/4, Klatovy, 33901, CZ
(740) Kamil Kolátor, Lučanská 5, Jablonec nad Nisou, 46602

(210) **O-356556**
(220) 27.07.2004
(320) 27.07.2004
(511) 32
(540)

SENIOR WELLNESS

(510) (32) pivo a nealkoholické nápoje.
(730) **KLIMO s.r.o.**, Puškinova 135/4, Klatovy, 33901, CZ
(740) Kamil Kolátor, Lučanská 5, Jablonec nad Nisou, 46602

(210) **O-356572**
(220) 27.07.2004
(320) 27.07.2004
(511) 30, 35
(540)

ZLATÁ LÍPA

(510) (30) káva, čaj, kakao, cukr, rýže, tapioka, ságo, kávové náhražky, mouka a přípravky z obilnin, chléb, pečivo, cukrovinky, zmrzlina, med, sirup melasový, droždí, prášky do těsta, sůl, ocet, hořčice, nálevy, koření, led pro osvěžení; (35) zprostředkování obchodu, poradenství v oblasti obchodu, odborné poradenství v oblasti obchodu s potravinami.
(730) **Dons de la Terre, s.r.o.**, Severozápadní IV 390/53, Praha 4, 14100, CZ

(210) **O-356641**
(220) 28.07.2004
(320) 28.07.2004
(511) 9, 35, 36, 38, 41, 42
(540)

Oskar. Tarify Naplno

(510) (9) vědecké a optické přístroje a zařízení v rámci třídy 9, elektronické přístroje a zařízení vyjma elektronických měřicích přístrojů užívaných v letadle, přístroje a zařízení pro přenos a zpracování informací, zejména v oblasti telekomunikací, sítě telekomunikační a výpočetní techniky a jejich částí, sítě datové, jejich součástí a náhradní díly v rámci třídy 9, počítače, periferní zařízení počítačů v rámci třídy 9, záznamová média a nosiče záznamů, karty s pamětí, nosiče informací, zařízení pro zpracování dat, CD disky, prodejní automaty a přístroje a mechanismy pro reklamu v rámci třídy 9, telekomunikační zařízení, zejména koncová a rádiová zařízení, telefony, záznamníky, hlasové schránky, mobilní telefony, faxy, modemy, magnetické suporty zvukových záznamů; (35) propagace, reklama, inzertní a reklamní agentura, automatické zpracování informací, zprostředkovatelská a obstaravatelská činnosti v oblasti informatiky a obchodu, marketing, činnost ekonomických a organizačních poradců; (36) finanční služby; (38) mobilní telekomunikační služby a ostatní telekomunikační služby, dále služby spočívající v přímém propojení lokálních pevných sítí se sítí mobilních telefonů, informační služby na Internetu, zejména úplatné či bezúplatné zpřístupňování a uveřejňování informací prostřednictvím Internetu, například webových stránek, služby internetového portálu, služby extranetu společností, poskytování informačního servisu prostřednictvím telefonu, mobilní telekomunikační sítě, Internetu, poskytování přístupu na on-line informační služby a databáze, přenos, úplatné či bezúplatné poskytování informací, jehož předmětem může být jakákoli datová položka obsažená v databázích, on-line informační a databázové služby, komunikační služby prostřednictvím Internetu, vnějších a vnitřních sítí, šíření elektronických tiskovin, časopisů, periodik a knih prostřednictvím počítačové, datové, elektronické, telekomunikační nebo informační sítě, provozování informační a datové sítě, provozování veřejné mobilní radiotelefonní sítě, pronájem telekomunikačních okruhů, vedení sítí, zřizování a provozování veřejných, soukromých i účelových sítí, provozování datových a počítačových sítí, veškeré služby elektronických komunikací poskytované integrovanou digitální sítí, zejména pronájem fyzických přenosových kapacit, zajišťování komunikačního spojení, služby videokonferencí,

připojení a komunikace prostřednictvím sítě Internet, elektronický přenos dokumentů, přenos informací, zprostředkování přenosu dat, zprostředkovatelská a poradenská činnost v oblasti telekomunikací, telekomunikačních zařízení a sítí mobilních telefonů; (41) vydavatelství nosičů informací, služby školicí a vzdělávací, služby publikační a vydávání tiskovin, služby vzdělávací, školicí, organizace a provádění her a soutěží, sportovní, zábavná a výchovná činnost; (42) analytické a inženýrské práce v oblasti telekomunikací, poradenská činnost v oblasti výpočetní techniky a jejího servisu, provozování počítačových center, zprostředkovatelská a obstaravatelská činnost v oblasti výpočetní techniky, poradenská činnost v oblasti výpočetní techniky a elektrotechniky, hosting pro veškeré oblasti informačních technologií včetně webových stránek v rámci Internetu, extranetu, intranetu, aplikací na systémech a sítí společností, klientských systémů, na hardwaru a infrastruktuře společnosti.

(730) **Oskar Mobil a.s.**, Vinohradská 167, Praha 10, 10000, CZ
(740) Mgr. Karin Pomaizlová, advokát, Na Příkopě 19, Praha 1, 11719

(210) **O-356643**
(220) 28.07.2004
(320) 28.07.2004
(511) 9, 35, 36, 38, 41, 42
(540)

Oskar. 50 Naplno

(510) (9) vědecké a optické přístroje a zařízení v rámci třídy 9, elektronické přístroje a zařízení vyjma elektronických měřicích přístrojů, užívaných v letadle, přístroje a zařízení pro přenos a zpracování informací, zejména v oblasti telekomunikací, sítě telekomunikační a výpočetní techniky a jejich částí, sítě datové, jejich součástí a náhradní díly v rámci třídy 9, počítače, periferní zařízení počítačů v rámci třídy 9, záznamová média a nosiče záznamů, karty s pamětí, nosiče informací, zařízení pro zpracování dat, CD disky, prodejní automaty a přístroje a mechanismy pro reklamu v rámci třídy 9, telekomunikační zařízení, zejména koncová a rádiová zařízení, telefony, záznamníky, hlasové schránky, mobilní telefony, faxy, modemy, magnetické suporty zvukových záznamů; (35) propagace, reklama, inzertní a reklamní agentura, automatické zpracování informací, zprostředkovatelská a obstaravatelská činnosti v oblasti informatiky a obchodu, marketing, činnost ekonomických a organizačních poradců; (36) finanční služby; (38) mobilní telekomunikační služby a ostatní telekomunikační služby, dále služby spočívající v přímém propojení lokálních pevných sítí se sítí mobilních telefonů, informační služby na Internetu, zejména úplatné či bezúplatné zpřístupňování a uveřejňování informací prostřednictvím Internetu, například webových stránek, služby internetového portálu, služby extranetu společností, poskytování informačního servisu prostřednictvím telefonu, mobilní telekomunikační sítě, Internetu, poskytování přístupu na on-line informační služby a databáze, přenos, úplatné či bezúplatné poskytování informací, jehož předmětem může být jakákoli datová položka obsažená v databázích, on-line informační a databázové služby, komunikační služby prostřednictvím Internetu, vnějších a vnitřních sítí, šíření elektronických tiskovin, časopisů, periodik a knih prostřednictvím počítačové, datové, elektronické, telekomunikační nebo informační sítě, provozování informační a datové sítě, provozování veřejné mobilní radiotelefonní sítě, pronájem telekomunikačních okruhů, vedení sítí, zřizování a provozování veřejných, soukromých i účelových sítí, provozování datových a počítačových sítí, veškeré služby elektronických komunikací poskytované integrovanou digitální sítí, zejména pronájem fyzických přenosových kapacit, zajišťování komunikačního spojení, služby videokonferencí, připojení a komunikace prostřednictvím sítě Internet, elektronický přenos dokumentů, přenos informací, zprostředkování přenosu dat, zprostředkovatelská a poradenská činnost v oblasti telekomunikací, telekomunikačních zařízení a sítí mobilních telefonů; (41) vydavatelství nosičů informací, služby školicí a vzdělávací, služby publikační a vydávání tiskovin, služby vzdělávací, školicí, organizace a provádění her a soutěží, sportovní, zábavná a výchovná činnost; (42) analytické a inženýrské práce v oblasti telekomunikací, poradenská činnost v oblasti výpočetní techniky a jejího servisu, provozování počítačových center, zprostředkovatelská a obstaravatelská činnost v oblasti výpočetní techniky, poradenská činnost v oblasti výpočetní techniky a elektrotechniky, hosting pro veškeré

oblasti informačních technologií včetně webových stránek v rámci Internetu, extranetu, intranetu, aplikací na systémech a sítí společností, klientských systémů, na hardwaru a infrastruktuře společnosti.

(730) **Oskar Mobil a.s.**, Vinohradská 167, Praha 10, 10000, CZ
(740) Mgr. Karin Pomaizlová, advokát, Na Příkopě 19, Praha 1, 11719

(210) **O-356644**

(220) 28.07.2004

(320) 28.07.2004

(511) 9, 35, 36, 38, 41, 42

(540)

Oskar. 150 Naplno

(510) (9) vědecké a optické přístroje a zařízení v rámci třídy 9, elektronické přístroje a zařízení vyjma elektronických měřicích přístrojů užívaných v letadle, přístroje a zařízení pro přenos a zpracování informací, zejména v oblasti telekomunikací, sítě telekomunikační a výpočetní techniky a jejich části, sítě datové, jejich součástí a náhradní díly v rámci třídy 9, počítače, periferní zařízení počítačů v rámci třídy 9, záznamová média a nosiče záznamů, karty s pamětí, nosiče informací, zařízení pro zpracování dat, CD disky, prodejní automaty a přístroje a mechanismy pro reklamu v rámci třídy 9, telekomunikační zařízení, zejména koncová a rádiová zařízení, telefony, záznamníky, hlasové schránky, mobilní telefony, faxy, modemy, magnetické suporty zvukových záznamů; (35) propagace, reklama, inzertní a reklamní agentura, automatické zpracování informací, zprostředkovatelská a obstaravatelská činnosti v oblasti informatiky a obchodu, marketing, činnost ekonomických a organizačních poradců; (36) finanční služby; (38) mobilní telekomunikační služby a ostatní telekomunikační služby, dále služby spočívající v přímém propojení lokálních pevných sítí se sítí mobilních telefonů, informační služby na Internetu, zejména úplatné či bezúplatné zpřístupňování a uveřejňování informací prostřednictvím Internetu, například webových stránek, služby internetového portálu, služby extranetu společnosti, poskytování informačního servisu prostřednictvím telefonu, mobilní telekomunikační sítě, Internetu, poskytování přístupu na on-line informační služby a databáze, přenos, úplatné či bezúplatné poskytování informací, jehož předmětem může být jakákoli datová položka obsažená v databázích, on-line informační a databázové služby, komunikační služby prostřednictvím Internetu, vnějších a vnitřních sítí, šíření elektronických tiskovin, časopisů, periodik a knih prostřednictvím počítačové, datové, elektronické, telekomunikační nebo informační sítě, provozování informační a datové sítě, provozování veřejné mobilní radiotelefonní sítě, pronájem telekomunikačních okruhů, vedení sítí, zřizování a provozování veřejných, soukromých i účelových sítí, provozování datových a počítačových sítí, veškeré služby elektronických komunikací poskytované integrovanou digitální sítí, zejména pronájem fyzických přenosových kapacit, zajišťování komunikačního spojení, služby videokonferencí, připojení a komunikace prostřednictvím sítě Internet, elektronický přenos dokumentů, přenos informací, zprostředkování přenosu dat, zprostředkovatelská a poradenská činnost v oblasti telekomunikací, telekomunikačních zařízení a sítí mobilních telefonů; (41) vydavatelství nosičů informací, služby školící a vzdělávací, služby publikační a vydávání tiskovin, služby vzdělávací, školící, organizace a provádění her a soutěží, sportovní, zábavná a výchovná činnost; (42) analytické a inženýrské práce v oblasti telekomunikací, poradenská činnost v oblasti výpočetní techniky a jejího servisu, provozování počítačových center, zprostředkovatelská a obstaravatelská činnost v oblasti výpočetní techniky, poradenská činnost v oblasti výpočetní techniky a elektrotechniky, hosting pro veškeré oblasti informačních technologií včetně webových stránek v rámci Internetu, extranetu, intranetu, aplikací na systémech a sítí společností, klientských systémů, na hardwaru a infrastruktuře společnosti.

(730) **Oskar Mobil a.s.**, Vinohradská 167, Praha 10, 10000, CZ
(740) Mgr. Karin Pomaizlová, advokát, Na Příkopě 19, Praha 1, 11719

(210) **O-356645**

(220) 28.07.2004

(320) 28.07.2004

(511) 9, 35, 36, 38, 41, 42

(540)

Oskar. 300 Naplno

(510) (9) vědecké a optické přístroje a zařízení v rámci třídy 9, elektronické přístroje a zařízení vyjma elektronických měřicích přístrojů užívaných v letadle, přístroje a zařízení pro přenos a zpracování informací, zejména v oblasti telekomunikací, sítě telekomunikační a výpočetní techniky a jejich části, sítě datové, jejich součástí a náhradní díly v rámci třídy 9, počítače, periferní zařízení počítačů v rámci třídy 9, záznamová média a nosiče záznamů, karty s pamětí, nosiče informací, zařízení pro zpracování dat, CD disky, prodejní automaty a přístroje a mechanismy pro reklamu v rámci třídy 9, telekomunikační zařízení, zejména koncová a rádiová zařízení, telefony, záznamníky, hlasové schránky, mobilní telefony, faxy, modemy, magnetické suporty zvukových záznamů; (35) propagace, reklama, inzertní a reklamní agentura, automatické zpracování informací, zprostředkovatelská a obstaravatelská činnosti v oblasti informatiky a obchodu, marketing, činnost ekonomických a organizačních poradců; (36) finanční služby; (38) mobilní telekomunikační služby a ostatní telekomunikační služby, dále služby spočívající v přímém propojení lokálních pevných sítí se sítí mobilních telefonů, informační služby na Internetu, zejména úplatné či bezúplatné zpřístupňování a uveřejňování informací prostřednictvím Internetu, například webových stránek, služby internetového portálu, služby extranetu společnosti, poskytování informačního servisu prostřednictvím telefonu, mobilní telekomunikační sítě, Internetu, poskytování přístupu na on-line informační služby a databáze, přenos, úplatné či bezúplatné poskytování informací, jehož předmětem může být jakákoli datová položka obsažená v databázích, on-line informační a databázové služby, komunikační služby prostřednictvím Internetu, vnějších a vnitřních sítí, šíření elektronických tiskovin, časopisů, periodik a knih prostřednictvím počítačové, datové, elektronické, telekomunikační nebo informační sítě, provozování informační a datové sítě, provozování veřejné mobilní radiotelefonní sítě, pronájem telekomunikačních okruhů, vedení sítí, zřizování a provozování veřejných, soukromých i účelových sítí, provozování datových a počítačových sítí, veškeré služby elektronických komunikací poskytované integrovanou digitální sítí, zejména pronájem fyzických přenosových kapacit, zajišťování komunikačního spojení, služby videokonferencí, připojení a komunikace prostřednictvím sítě Internet, elektronický přenos dokumentů, přenos informací, zprostředkování přenosu dat, zprostředkovatelská a poradenská činnost v oblasti telekomunikací, telekomunikačních zařízení a sítí mobilních telefonů; (41) vydavatelství nosičů informací, služby školící a vzdělávací, služby publikační a vydávání tiskovin, služby vzdělávací, školící, organizace a provádění her a soutěží, sportovní, zábavná a výchovná činnost; (42) analytické a inženýrské práce v oblasti telekomunikací, poradenská činnost v oblasti výpočetní techniky a jejího servisu, provozování počítačových center, zprostředkovatelská a obstaravatelská činnost v oblasti výpočetní techniky, poradenská činnost v oblasti výpočetní techniky a elektrotechniky, hosting pro veškeré oblasti informačních technologií včetně webových stránek v rámci Internetu, extranetu, intranetu, aplikací na systémech a sítí společností, klientských systémů, na hardwaru a infrastruktuře společnosti.

(730) **Oskar Mobil a.s.**, Vinohradská 167, Praha 10, 10000, CZ

(740) Mgr. Karin Pomaizlová, advokát, Na Příkopě 19, Praha 1, 11719

(210) **O-356646**

(220) 28.07.2004

(320) 28.07.2004

(511) 9, 35, 36, 38, 41, 42

(540)

Oskar. Full tariffs

(510) (9) vědecké a optické přístroje a zařízení v rámci třídy 9, elektronické přístroje a zařízení vyjma elektronických měřicích přístrojů užívaných v letadle, přístroje a zařízení pro přenos a zpracování informací, zejména v oblasti telekomunikací, sítě telekomunikační a výpočetní techniky a jejich části, sítě datové, jejich součástí a náhradní díly v rámci třídy 9, počítače, periferní zařízení počítačů v rámci třídy 9, záznamová média a nosiče záznamů, karty s pamětí, nosiče informací, zařízení pro zpracování dat, CD disky, prodejní automaty a přístroje a mechanismy pro reklamu v rámci třídy 9, telekomunikační zařízení, zejména koncová a rádiová zařízení, telefony,

záznamníky, hlasové schránky, mobilní telefony, faxy, modemy, magnetické suporty zvukových záznamů; (35) propagace, reklama, inzertní a reklamní agentura, automatické zpracování informací, zprostředkovatelská a obstaravatelská činnost v oblasti informatiky a obchodu, marketing, činnost ekonomických a organizačních poradců; (36) finanční služby; (38) mobilní telekomunikační služby a ostatní telekomunikační služby, dále služby spočívající v přímém propojení lokálních pevných sítí se sítí mobilních telefonů, informační služby na Internetu, zejména úplatné či bezúplatné zpřístupňování a uveřejňování informací prostřednictvím Internetu, například webových stránek, služby internetového portálu, služby extranetu společnosti, poskytování informačního servisu prostřednictvím telefonu, mobilní telekomunikační sítě, Internetu, poskytování přístupu na on-line informační služby a databáze, přenos, úplatné či bezúplatné poskytování informací, jehož předmětem může být jakákoli datová položka obsažená v databázích, on-line informační a databázové služby, komunikační služby prostřednictvím Internetu, vnějších a vnitřních sítí, šíření elektronických tiskovin, časopisů, periodik a knih prostřednictvím počítačové, datové, elektronické, telekomunikační nebo informační sítě, provozování informační a datové sítě, provozování veřejné mobilní radiotelefonní sítě, pronájem telekomunikačních okruhů, vedení sítí, zřizování a provozování veřejných, soukromých i účelových sítí, provozování datových a počítačových sítí, veškeré služby elektronických komunikací poskytované integrovanou digitální sítí, zejména pronájem fyzických přenosových kapacit, zajišťování komunikačního spojení, služby videokonferencí, připojení a komunikace prostřednictvím sítě Internet, elektronický přenos dokumentů, přenos informací, zprostředkování přenosu dat, zprostředkovatelská a poradenská činnost v oblasti telekomunikací, telekomunikačních zařízení a sítí mobilních telefonů; (41) vydavatelství nosičů informací, služby školící a vzdělávací, služby publikační a vydávání tiskovin, služby vzdělávací, školící, organizace a provádění her a soutěží, sportovní, zábavná a výchovná činnost; (42) analytické a inženýrské práce v oblasti telekomunikací, poradenská činnost v oblasti výpočetní techniky a jejího servisu, provozování počítačových center, zprostředkovatelská a obstaravatelská činnost v oblasti výpočetní techniky, poradenská činnost v oblasti výpočetní techniky a elektrotechniky, hosting pro veškeré oblasti informačních technologií, včetně webových stránek v rámci Internetu, extranetu, intranetu, aplikací na systémech a sítí společnosti, klientských systémů, na hardwaru a infrastruktuře společnosti.

(730) **Oskar Mobil a.s.**, Vinohradská 167, Praha 10, 10000, CZ
(740) Mgr. Karin Pomaizlová, advokát, Na Příkopě 19, Praha 1, 11719

(210) **O-356647**
(220) 28.07.2004
(320) 28.07.2004
(511) 9, 35, 36, 38, 41, 42
(540)

Oskar. Power Up

(510) (9) vědecké a optické přístroje a zařízení v rámci třídy 9, elektronické přístroje a zařízení vyjma elektronických měřicích přístrojů užívaných v letadle, přístroje a zařízení pro přenos a zpracování informací, zejména v oblasti telekomunikací, sítě telekomunikační a výpočetní techniky a jejich části, sítě datové, jejich součástí a náhradní díly v rámci třídy 9, počítače, periferní zařízení počítačů v rámci třídy 9, záznamová média a nosiče záznamů, karty s pamětí, nosiče informací, zařízení pro zpracování dat, CD disky, prodejní automaty a přístroje a mechanismy pro reklamu v rámci třídy 9, telekomunikační zařízení, zejména koncová a rádiová zařízení, telefony, záznamníky, hlasové schránky, mobilní telefony, faxy, modemy, magnetické suporty zvukových záznamů; (35) propagace, reklama, inzertní a reklamní agentura, automatické zpracování informací, zprostředkovatelská a obstaravatelská činnost v oblasti informatiky a obchodu, marketing, činnost ekonomických a organizačních poradců; (36) finanční služby; (38) mobilní telekomunikační služby a ostatní telekomunikační služby, dále služby, spočívající v přímém propojení lokálních pevných sítí se sítí mobilních telefonů, informační služby na Internetu, zejména úplatné či bezúplatné zpřístupňování a uveřejňování informací prostřednictvím Internetu, například webových stránek, služby internetového portálu, služby extranetu společnosti, poskytování informačního servisu prostřednictvím telefonu, mobilní

telekomunikační sítě, Internetu, poskytování přístupu na on-line informační služby a databáze, přenos, úplatné či bezúplatné poskytování informací, jehož předmětem může být jakákoli datová položka obsažená v databázích, on-line informační a databázové služby, komunikační služby prostřednictvím Internetu, vnějších a vnitřních sítí, šíření elektronických tiskovin, časopisů, periodik a knih prostřednictvím počítačové, datové, elektronické, telekomunikační nebo informační sítě, provozování informační a datové sítě, provozování veřejné mobilní radiotelefonní sítě, pronájem telekomunikačních okruhů, vedení sítí, zřizování a provozování veřejných, soukromých i účelových sítí, provozování datových a počítačových sítí, veškeré služby elektronických komunikací poskytované integrovanou digitální sítí, zejména pronájem fyzických přenosových kapacit, zajišťování komunikačního spojení, služby videokonferencí, připojení a komunikace prostřednictvím sítě Internet, elektronický přenos dokumentů, přenos informací, zprostředkování přenosu dat, zprostředkovatelská a poradenská činnost v oblasti telekomunikací, telekomunikačních zařízení a sítí mobilních telefonů; (41) vydavatelství nosičů informací, služby školící a vzdělávací, služby publikační a vydávání tiskovin, služby vzdělávací, školící, organizace a provádění her a soutěží, sportovní, zábavná a výchovná činnost; (42) analytické a inženýrské práce v oblasti telekomunikací, poradenská činnost v oblasti výpočetní techniky a jejího servisu, provozování počítačových center, zprostředkovatelská a obstaravatelská činnost v oblasti výpočetní techniky, poradenská činnost v oblasti výpočetní techniky a elektrotechniky, hosting pro veškeré oblasti informačních technologií, včetně webových stránek v rámci Internetu, extranetu, intranetu, aplikací na systémech a sítí společnosti, klientských systémů, na hardwaru a infrastruktuře společnosti.

(730) **Oskar Mobil a.s.**, Vinohradská 167, Praha 10, 10000, CZ
(740) Mgr. Karin Pomaizlová, advokát, Na Příkopě 19, Praha 1, 11719

(210) **O-356648**
(220) 28.07.2004
(320) 28.07.2004
(511) 9, 35, 36, 38, 41, 42
(540)

Oskar. Full 50

(510) (9) vědecké a optické přístroje a zařízení v rámci třídy 9, elektronické přístroje a zařízení vyjma elektronických měřicích přístrojů užívaných v letadle, přístroje a zařízení pro přenos a zpracování informací, zejména v oblasti telekomunikací, sítě telekomunikační a výpočetní techniky a jejich části, sítě datové, jejich součástí a náhradní díly v rámci třídy 9, počítače, periferní zařízení počítačů v rámci třídy 9, záznamová média a nosiče záznamů, karty s pamětí, nosiče informací, zařízení pro zpracování dat, CD disky, prodejní automaty a přístroje a mechanismy pro reklamu v rámci třídy 9, telekomunikační zařízení, zejména koncová a rádiová zařízení, telefony, záznamníky, hlasové schránky, mobilní telefony, faxy, modemy, magnetické suporty zvukových záznamů; (35) propagace, reklama, inzertní a reklamní agentura, automatické zpracování informací, zprostředkovatelská a obstaravatelská činnost v oblasti informatiky a obchodu, marketing, činnost ekonomických a organizačních poradců; (36) finanční služby; (38) mobilní telekomunikační služby a ostatní telekomunikační služby, dále služby spočívající v přímém propojení lokálních pevných sítí se sítí mobilních telefonů, informační služby na Internetu, zejména úplatné či bezúplatné zpřístupňování a uveřejňování informací prostřednictvím Internetu, například webových stránek, služby internetového portálu, služby extranetu společnosti, poskytování informačního servisu prostřednictvím telefonu, mobilní telekomunikační sítě, Internetu, poskytování přístupu na on-line informační služby a databáze, přenos, úplatné či bezúplatné poskytování informací, jehož předmětem může být jakákoli datová položka obsažená v databázích, on-line informační a databázové služby, komunikační služby prostřednictvím Internetu, vnějších a vnitřních sítí, šíření elektronických tiskovin, časopisů, periodik a knih prostřednictvím počítačové, datové, elektronické, telekomunikační nebo informační sítě, provozování informační a datové sítě, provozování veřejné mobilní radiotelefonní sítě, pronájem telekomunikačních okruhů, vedení sítí, zřizování a provozování veřejných, soukromých i účelových sítí, provozování datových a počítačových sítí, veškeré služby elektronických komunikací poskytované integrovanou digitální

sítí, zejména pronájem fyzických přenosových kapacit, zajišťování komunikačního spojení, služby videokonferencí, připojení a komunikace prostřednictvím sítě Internet, elektronický přenos dokumentů, přenos informací, zprostředkování přenosu dat, zprostředkovatelská a poradenská činnost v oblasti telekomunikací, telekomunikačních zařízení a sítí mobilních telefonů; (41) vydavatelství nosičů informací, služby školící a vzdělávací, služby publikační a vydávání tiskovin, služby vzdělávací, školící, organizace a provádění her a soutěží, sportovní, zábavná a výchovná činnost; (42) analytické a inženýrské práce v oblasti telekomunikací, poradenská činnost v oblasti výpočetní techniky a jejího servisu, provozování počítačových center, zprostředkovatelská a obstaravatelská činnost v oblasti výpočetní techniky, poradenská činnost v oblasti výpočetní techniky a elektrotechniky, hosting pro veškeré oblasti informačních technologií, včetně webových stránek v rámci Internetu, extranetu, intranetu, aplikací na systémech a sítí společnosti, klientských systémů, na hardwaru a infrastruktuře společnosti.

(730) **Oskar Mobil a.s.**, Vinohradská 167, Praha 10, 10000, CZ
(740) Mgr. Karin Pomaizlová, advokát, Na Příkopě 19, Praha 1, 11719

(210) **O-356649**
(220) 28.07.2004
(320) 28.07.2004
(511) 9, 35, 36, 38, 41, 42
(540)

Oskar. Full 150

(9) vědecké a optické přístroje a zařízení v rámci třídy 9, elektronické přístroje a zařízení vyjma elektronických měřících přístrojů užívaných v letadle, přístroje a zařízení pro přenos a zpracování informací, zejména v oblasti telekomunikací, sítě telekomunikační a výpočetní techniky a jejich části, sítě datové, jejich součásti a náhradní díly v rámci třídy 9, počítače, periferní zařízení počítačů v rámci třídy 9, záznamová média a nosiče záznamů, karty s pamětí, nosiče informací, zařízení pro zpracování dat, CD disky, prodejní automaty a přístroje a mechanismy pro reklamu v rámci třídy 9, telekomunikační zařízení, zejména koncová a rádiová zařízení, telefony, záznamníky, hlasové schránky, mobilní telefony, faxy, modemy, magnetické suporty zvukových záznamů; (35) propagace, reklama, inzertní a reklamní agentura, automatické zpracování informací, zprostředkovatelská a obstaravatelská činnost v oblasti informatiky a obchodu, marketing, činnost ekonomických a organizačních poradců; (36) finanční služby; (38) mobilní telekomunikační služby a ostatní telekomunikační služby, dále služby spočívající v přímém propojení lokálních pevných sítí se sítí mobilních telefonů, informační služby na Internetu, zejména úplatné či bezúplatné zpřístupňování a uveřejňování informací prostřednictvím Internetu, například webových stránek, služby internetového portálu, služby extranetu společnosti, poskytování informačního servisu prostřednictvím telefonu, mobilní telekomunikační sítě, Internetu, poskytování přístupu na on-line informační služby a databáze, přenos, úplatné či bezúplatné poskytování informací, jehož předmětem může být jakákoli datová položka obsažená v databázích, on-line informační a databázové služby, komunikační služby prostřednictvím Internetu, vnějších a vnitřních sítí, šíření elektronických tiskovin, časopisů, periodik a knih prostřednictvím počítačové, datové, elektronické, telekomunikační nebo informační sítě, provozování informační a datové sítě, provozování veřejné mobilní radiotelefonní sítě, pronájem telekomunikačních okruhů, vedení sítí, zřizování a provozování veřejných, soukromých i účelových sítí, provozování datových a počítačových sítí, veškeré služby elektronických komunikací poskytované integrovanou digitální sítí, zejména pronájem fyzických přenosových kapacit, zajišťování komunikačního spojení, služby videokonferencí, připojení a komunikace prostřednictvím sítě Internet, elektronický přenos dokumentů, přenos informací, zprostředkování přenosu dat, zprostředkovatelská a poradenská činnost v oblasti telekomunikací, telekomunikačních zařízení a sítí mobilních telefonů; (41) vydavatelství nosičů informací, služby školící a vzdělávací, služby publikační a vydávání tiskovin, služby vzdělávací, školící, organizace a provádění her a soutěží, sportovní, zábavná a výchovná činnost; (42) analytické a inženýrské práce v oblasti telekomunikací, poradenská činnost v oblasti výpočetní techniky a jejího servisu, provozování počítačových center, zprostředkovatelská a obstaravatelská

činnost v oblasti výpočetní techniky, poradenská činnost v oblasti výpočetní techniky a elektrotechniky, hosting pro veškeré oblasti informačních technologií, včetně webových stránek v rámci Internetu, extranetu, intranetu, aplikací na systémech a sítí společnosti, klientských systémů, na hardwaru a infrastruktuře společnosti.

(730) **Oskar Mobil a.s.**, Vinohradská 167, Praha 10, 10000, CZ
(740) Mgr. Karin Pomaizlová, advokát, Na Příkopě 19, Praha 1, 10000

(210) **O-356650**
(220) 28.07.2004
(320) 28.07.2004
(511) 9, 35, 36, 38, 41, 42
(540)

Oskar. Full 300

(9) vědecké a optické přístroje a zařízení v rámci třídy 9, elektronické přístroje a zařízení vyjma elektronických měřících přístrojů užívaných v letadle, přístroje a zařízení pro přenos a zpracování informací, zejména v oblasti telekomunikací, sítě telekomunikační a výpočetní techniky a jejich části, sítě datové, jejich součásti a náhradní díly v rámci třídy 9, počítače, periferní zařízení počítačů v rámci třídy 9, záznamová média a nosiče záznamů, karty s pamětí, nosiče informací, zařízení pro zpracování dat, CD disky, prodejní automaty a přístroje a mechanismy pro reklamu v rámci třídy 9, telekomunikační zařízení, zejména koncová a rádiová zařízení, telefony, záznamníky, hlasové schránky, mobilní telefony, faxy, modemy, magnetické suporty zvukových záznamů; (35) propagace, reklama, inzertní a reklamní agentura, automatické zpracování informací, zprostředkovatelská a obstaravatelská činnost v oblasti informatiky a obchodu, marketing, činnost ekonomických a organizačních poradců; (36) finanční služby; (38) mobilní telekomunikační služby a ostatní telekomunikační služby, dále služby spočívající v přímém propojení lokálních pevných sítí se sítí mobilních telefonů, informační služby na Internetu, zejména úplatné či bezúplatné zpřístupňování a uveřejňování informací prostřednictvím Internetu, například webových stránek, služby internetového portálu, služby extranetu společnosti, poskytování informačního servisu prostřednictvím telefonu, mobilní telekomunikační sítě, Internetu, poskytování přístupu na on-line informační služby a databáze, přenos, úplatné či bezúplatné poskytování informací, jehož předmětem může být jakákoli datová položka obsažená v databázích, on-line informační a databázové služby, komunikační služby prostřednictvím Internetu, vnějších a vnitřních sítí, šíření elektronických tiskovin, časopisů, periodik a knih prostřednictvím počítačové, datové, elektronické, telekomunikační nebo informační sítě, provozování informační a datové sítě, provozování veřejné mobilní radiotelefonní sítě, pronájem telekomunikačních okruhů, vedení sítí, zřizování a provozování veřejných, soukromých i účelových sítí, provozování datových a počítačových sítí, veškeré služby elektronických komunikací poskytované integrovanou digitální sítí, zejména pronájem fyzických přenosových kapacit, zajišťování komunikačního spojení, služby videokonferencí, připojení a komunikace prostřednictvím sítě Internet, elektronický přenos dokumentů, přenos informací, zprostředkování přenosu dat, zprostředkovatelská a poradenská činnost v oblasti telekomunikací, telekomunikačních zařízení a sítí mobilních telefonů; (41) vydavatelství nosičů informací, služby školící a vzdělávací, služby publikační a vydávání tiskovin, služby vzdělávací, školící, organizace a provádění her a soutěží, sportovní, zábavná a výchovná činnost; (42) analytické a inženýrské práce v oblasti telekomunikací, poradenská činnost v oblasti výpočetní techniky a jejího servisu, provozování počítačových center, zprostředkovatelská a obstaravatelská činnost v oblasti výpočetní techniky a elektrotechniky, hosting pro veškeré oblasti informačních technologií včetně webových stránek v rámci Internetu, extranetu, intranetu, aplikací na systémech a sítí společnosti, klientských systémů, na hardwaru a infrastruktuře společnosti.

(730) **Oskar Mobil a.s.**, Vinohradská 167, Praha 10, 10000, CZ
(740) Mgr. Karin Pomaizlová, advokát, Na Příkopě 19, Praha 1, 11719

(210) **O-356745**
(220) 02.08.2004
(320) 02.08.2004

(511) 29, 31
(540)



- (510) (29) mořské ryby a korýši; (31) výrobky zemědělské, zahradnické, lesní a zrní neuvedené v jiných třídách, živá zvířata, čerstvé ovoce a zelenina, osivo, rostliny a přírodní květiny, krmivo pro zvířata, slad.
(590) Barevná
(730) **Fjord Bohemia s.r.o.**, Pod Návsí 11, Praha 9 - Čakovice, 19600, CZ
(740) Mgr. Petra Korejzová, Spálená 29, Praha 1, 11000

(210) **O-356882**
(220) 22.04.1998
(320) 13.04.1998
(511) 38
(540)

T' KOM

- (510) (38) telekomunikační služby.
(730) **Deutsche Telekom AG**, Friedrich-Ebert-Allee 140, Bonn, DE
(740) Čermák Hořejš Myslíl a spol., JUDr. Karel Čermák, advokát, Národní 32, Praha 1, 11000

(210) **O-356884**
(220) 25.01.1999
(320) 30.12.1998
(511) 9
(540)

NEXTNET

- (510) (9) počítačová technika a programy pro bezdrátový přenos dat.
(730) **NextNet Wireless, Inc**, 9555 James Avenue, Suite 270, Minneapolis, MN, US
(740) PATENTSERVIS Praha, a.s., Jivenská 1273/1, Praha 4, 14021

(210) **O-358087**
(220) 09.08.2004
(320) 09.08.2004
(511) 3, 4, 5, 6, 8, 9, 14, 16, 18, 20, 21, 23, 24, 25, 26, 27, 28, 34, 35
(540) **MAXI market - kvalita, výběr,**

cena

- (510) (3) kosmetické výrobky, deodoranty pro osobní potřebu, vonné oleje, toaletní přípravky, mýdla, šampóny, krémy, gely, koupelové pěny, soli koupelové (ne pro medicínální použití), ubrousky kosmetické, tužky kosmetické, pudry a jiná líčidla (rtěnky, řasenky, tužky na oči), laky na nehty, laky na vlasy, barviva na vlasy, přípravky na odličování, čisticí mléko pro toaletní účely, přípravky na holení, kolínská voda, pemza, parfémy, parfémovaná voda, prací prostředky, aviváže, přípravky pro bělení, škrobení a jinou úpravu prádla, látky a přípravky na leštění v jiné třídě neobsažené, čisticí prostředky, krém na obuv; (4) svíčky, včetně svíček na vánoční stromky, knoty na svícení; (5) antibakteriální a dezinfekční přípravky, dámské vložky, ostatní hygienické vložky a podobné hygienické výrobky, náplastí, přípravky k osvěžení vzduchu; (6) zvony, zvonky, zvonečky, zámky, klepadla a jiné výrobky z kovů - v rámci této třídy, plechovky, kovové řetězy, řetězky pro psy; (8) ruční nářadí a nástroje (nikoliv na elektrický pohon), např. kleště, pilníky, špachtle, šroubováky, zahradnické nářadí, pilky, zahradnické nůžky, žiletky, soupravy pro manikúru a pedikúru a jejich jednotlivé díly, lžice, lžičky, vidličky, nože, kráječe sýrů, vajec (vše neelektrické), kuchyňské otvíráky konzerv; (9) držáky na mobilní telefony, pouzdra a držáky na brýle, lupy, baterie, magnety; (14) ozdobná bižuterie, včetně umělé, jako například náramky, přívěsky, budíky, hodinky, hodiny (včetně slunečních), klíčenky (bižuterie); (16) lepidla pro papírnictví a domácnost, papírenské zboží, obrazy, psací a kancelářské potřeby, školní potřeby, pouzdra na psací potřeby, stojánky na fotografie, diáře,

alba, plenky a plenkové kalhoty dětské z papíru nebo buničiny; (18) batohy, nákupní tašky, kabelky, drobné kožené předměty, jako například klíčenky, peněženky, pouzdra na klíče, pouzdra na navštívenky, na karty a na průkazy, deštníky a obaly na ně, kožená vodička; (20) dekorativní předměty ze dřeva a slámy, dekorativní předměty z vosku, například figurky a sošky, podhlavníky, polštáře; (21) hřebeny, kartáče, grilovací potřeby, kuchyňské a servírovací nádobí kovové a z plastů, jídelní a nápojové servisy i jednotlivé výrobky určené k těmto účelům, zejména keramické, jiné užité a dekorativní výrobky ze skla, keramiky, porcelánu a kovů (nikoliv drahých), jako vázy, dózy, svícníky a drobné upomínkové předměty v jiné třídě neobsažené, smetáky, mopy, kartáčky zubní, houby a houbičky mycí, toaletní i na použití v domácnosti, pouzdra, krabičky a misky na mýdlo, na mycí houby a na zubní kartáčky, drátěnky pro kuchyňské použití, hadry na úklid, utěrky zařazené v této třídě, lopatka a smetáček na drobty, nádoby na odpadky, kolíčky na prádlo a nádoby na ně; (23) nitě a vlákna pro textilní účely; (24) tkaniny a textilie pro výrobu oděvů a kusového textilu, ložního prádla, ručníky, utěrky, povlečení, prostěradla; (25) pánské, dámské a dětské prádlo, pánské, dámské a dětské oděvy, kalhoty, bundy, trička, spodní prádlo, pyžama, noční košile, ponožky, podkolenky, punčochy, punčochové kalhoty, čepice, čapky, šály, šátky, obuv; (26) knoflíky, špendlíky, jehly, umělé květiny, umělé ovoce, umělé větve; (27) koberečky, rohože, rohožky; (28) hry a hračky pro děti jako například autíčka, panenky, oblečky, zvířátka plyšová, textilní a z umělých hmot, puzzle, hrací karty, sportovní potřeby jako například míče, míčky, rakety, pátky, stromečky vánoční umělé, svícínky na vánoční stromek, vánoční ozdoby, velikonoční ozdoby, hračky pro domácí zvířata; (34) tabák a tabákové výrobky, dýmky a jiné potřeby pro kuřáky jako např. popelníky (nikoliv z drahých kovů), zapalovače; (35) zprostředkování obchodu, komerční prezentace výrobků, propagační činnost a reklama.

(730) **MAXI market s.r.o.**, Štáblovice 20, 74782, CZ

(210) **O-358214**
(220) 10.08.2004
(320) 10.08.2004
(511) 9, 16, 35, 38, 41
(540)

BULY

- (510) (9) veškeré nosiče informací v rozsahu třídy 9; (16) tiskoviny, periodické a neperiodické publikace, např. knihy a časopisy, katalogy, plakáty, fotografie, kalendáře, samolepky; (35) propagační, reklamní a inzertní činnost; (38) vysílání televizních programů; (41) tvorba televizních programů, výchovná činnost, školení, sportovní aktivity, vydavatelská a nakladatelská činnost, výroba audiovizuálních programů.
(730) **Česká televize**, Na Hřebenech II, Praha 4 - Kavčí Hory, 14070, CZ

(210) **O-358498**
(220) 17.08.2004
(320) 17.08.2004
(511) 9, 16, 35, 36, 41
(540)



Pojišťovna roku

- (510) (9) elektronické sítě, multimediální informační katalogy, elektronické časopisy, elektronická periodika a knihy v elektronické podobě, data na magnetických a optických nosičích, počítačový software; (16) knihy, časopisy, tiskoviny všeho druhu periodické i neperiodické, tiskopisy, letáky, manuály, příručky, fotografie, data a databáze tištěné, tiskárenské výrobky, např. publikace, brožury, periodika, výrobky z papíru pro reklamní účely zahrnuté v této třídě; (35) reklamní, inzertní, propagační a marketingová činnost, on-line inzertní činnost, vydávání a rozšiřování reklamních materiálů a textů na všech dostupných nosičích, vydávání reklamních brožur a katalogů, umístování

reklamních nálepek na zboží, venkovní reklama na billboardech, reklamní inzerce v tisku, v rozhlasových a televizních spotech, v síti Internet, aktualizování reklamních materiálů, vše vztahující se k reklamě v oblasti bankovníctví, vyhledávání obchodních informací, obchodní poradenské a konzultační služby, poskytování informací a informačních produktů reklamního charakteru, vedení databází a jiných záznamů o obchodních kontaktech, konzultace v oblasti obchodu a ekonomiky, organizační zajištění a pořádání výstav a prezentací pro komerční účely, poskytování pomoci při řízení obchodní činnosti a obchodní administrativa s tím spojená, zvláště podnikové poradenství a obchodní management, včetně marketingových studií, průzkumu trhu, organizování a účast na komerčních výstavách a předvádění zboží, shromažďování obchodních a statistických informací pro obchodní účely, vše vztahující se k obchodní a reklamní činnosti v oblasti bankovníctví, organizace spotřebitelských soutěží, spotřebitelská anketa; (36) finanční a bankovní služby v podobě konzultací a poradenství, expertní služby v oblasti pojištění a garancí v investiční oblasti pro tuzemské a zahraniční subjekty, finanční analýzy, finanční informace v oblasti bankovníctví; (41) školící a vzdělávací činnost, nakladatelská a vydavatelská činnost, vydávání elektronických knih a časopisů on-line, elektronické publikování (DTP), výchovná a zábavní činnost - pořádání anket mezi laickou a odbornou veřejností, služby spojené s pořádáním zábavy, jako je pořádání oslav, provozování programu při udílení cen a obdobných jednorázových událostí, organizování, inscenování a poskytování příležitostí k soutěžím, vyhlašování soutěží a vyhlašování jejich výsledků, čtenářská anketa, organizování a vedení konferencí, sympózií a kongresů v oblasti bankovníctví.

- (730) **FINCENTRUM MEDIA, s.r.o.**, Jankovcova 53, Praha 7, 17000, CZ
(740) Jaroslav Vaško, Morávková 18/1254, Praha 10, 10400

- (210) **O-358578**
(220) 18.08.2004
(320) 18.08.2004
(511) 35, 38, 41
(540)

ANTIKVARIÁT "VALENTINSKÁ"

- (510) (35) inzerce poštou, systemizace informací do počítačové databáze, pomoc při řízení obchodní činnosti, poradenství v obchodní činnosti, zprostředkování prodeje pro třetí osoby, zprostředkování internetového obchodu; (38) elektronická pošta, informační kanceláře, počítačová komunikace, přenos zpráv a obrazových informací pomocí počítače; (41) elektronické publikování, informace o výchově a vzdělávání, knihovny (půjčování knih), knihy (vydávání).
(730) **Schick Jan**, Krohova 60, Praha 6, 1600, CZ

- (210) **O-358791**
(220) 26.08.2004
(320) 26.08.2004
(511) 28, 35, 41
(540)

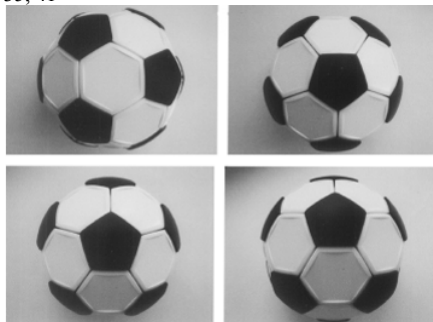

- (554) Prostorová
(510) (28) hračky, hry, tělocvičné a sportovní potřeby, s výjimkou míčů všeho druhu, vánoční ozdoby, potřeby pro gymnastiku a sport, které nejsou uvedeny v jiných třídách, s výjimkou míčů všeho druhu, hry s pohyblivými figurkami, hračky vozidel, dětské stavebnice, panenky, hry jiné než běžné hrací karty, dětské stavebnice, kouzelnické hůlky, hrací skříňky, bublifuky a náhradní náplně, karetní hry, dětská kosmetika na hraní, drobné dárky v podobě rachejtíl nebo zábavných zvukových předmětů

pro hosty na večírky, konstrukce se zábavnými pohyblivými předměty, chrastítka, létající talíře, porcelánové panenky, papírové panenky, brusle, skládačky, švihadla, draci, hudební hračky, bazény na hraní, luxusní hračky, loutky, hračky, na kterých se dá jezdit, žertovné skládačky, koule hrací, hračky stříkající vodu, joja, společenské hry pro děti a dospělé, punčochy pro vánoční nadílku, skládací hračky, domečky pro panenky, hračky na provázku, stany na hraní, domečky na hraní, rádiem ovládaná vozidla na hraní, hračky na pískoviště, sada hraček na pískoviště, mluvicí hračky, skládací skluzavky, míčové hry do brouzdaliště, potápěcí brýle, plavací vesty, sady na hraní, zejména nábytek pro panenky, doplňky k nábytku pro panenky a doplňky pro přípravu jídel, šaty pro panenky a doplňky pro panenky, stolní hry, hračky ke hrám venku, elektronické automaty s hrami na peníze, ruční elektronické hry, plastikové obruče, větrníky, skládačky z kostek, skládací hlavolamy a obrázkové puzzle, plyšové hračky, akční figurky a jejich doplňky, hlavolamy, balónky na hraní, divadelní masky, stolní fotbal, společenské hry, kostky (stolní hra), kuličky na hraní, šipky; (35) zprostředkovatelské služby obchodu, propagační činnost v souvislosti s citovanými výrobky a službami, obchodní administrativa a kancelářské práce, aranžérství a průzkum trhu v souvislosti s uvedenými výrobky pro jiné firmy a zákazníky, inzertní a reklamní činnost, organizace a realizace propagačních a reklamních činností, pořádání výstav a veletrhů, propagačních akcí v rámci této třídy, poskytování pomoci při provozu obchodu, zprostředkovatelská činnost v oblasti obchodu, reklama; (41) výchovná, sportovní a zábavní činnost, produkční a agenturní činnost v oblasti kultury, poskytování školení, vzdělávání, zejména organizace výuky, pořádání a organizování soutěží a her, pořádání dětských rekreačních a rekreačně vzdělávacích a soutěžních akcí, zprostředkování rekreační a sportovní aktivity, jazykové, odborné a rekvalifikační kurzy, semináře, ediční a publikační činnost, zprostředkovatelská činnost v oblasti výchovné a zábavní činnosti, organizační zajištění sportovních a kulturních akcí, provozování heren, hraní o peníze, organizování a vedení seminářů, zejména o hlavolamech.

- (730) **Djukič Nebojša**, Lichoceves 37, Velké Přílepy, 25264, CZ
(740) **DANĚK & PARTNERS**, Dr. Vilém Daněk, Vinohradská 45, Praha, 12000

- (210) **O-358830**
(220) 28.02.1997
(320) 28.02.1997
(511) 3, 5
(540)



- (510) (3) mýdla, parfumerie, esenciální oleje, kosmetické přípravky, vlasové kondicionéry, prostředky na čištění zubů; (5) farmaceutické a zdravotnické preparáty.
(730) **Kräuterhaus Sanct Bernhard GmbH**, Helfensteinstr. 47, Bad Ditzzenbach, DE
(740) **PATENTSERVIS Praha, a.s.**, Jivenská 1273/1, Praha 4, 14021

- (210) **O-359117**
(220) 08.09.2004
(320) 08.09.2004
(511) 32
(540)

CERES

- (510) (32) ovocné nápoje a ovocné šťávy, nápoje vyráběné z ovocných šťáv.
(730) **Ceres Fruit Juices (Proprietary) Limited**, Bon Chretien Street, Ceres, Western Cape, ZA
(740) **Čermák Hořejš Myslíl a spol.**, JUDr. Karel Čermák, advokát, Národní 32, Praha 1, 11000

(210) **O-359247**

(220) 13.09.2004

(320) 13.09.2004

(511) 9, 16, 35, 36, 38, 39, 42

(540)

DMS-CZ

(510) (9) počítače v úpravě pro automobilový průmysl, počítačový software pro automobilový průmysl, počítačový hardware, počítačové periférie, systémy a zařízení na zpracování a ukládání údajů a dat, elektronické testovací a měřicí systémy a jejich součásti, počítačové hry, magnetické nosiče dat, nosiče zvukových záznamů, nosiče zvukově-obrazových záznamů, audiovizuální záznamové disky; (16) firemní listiny (objednávky, faktury, dodací listy, obálky, reklamní listy), papírové propagační materiály, letáky, prospekty, tiskopisy a kancelářské potřeby uvedené v třídě 16, kancelářská technika uvedená v třídě 16, náhradní díly a příslušenství kancelářské techniky uvedené v třídě 16; (35) zprostředkování obchodu ve strojírenské oblasti, v elektrotechnické oblasti, v oblasti spotřební elektroniky, hutnické oblasti, stavební oblasti, dřevařské oblasti, potravinářské oblasti s výpočetní technikou, s kancelářskou technikou, s počítači a jejich příslušenstvím, s magnetickými nosiči dat, s nosiči zvukových záznamů, s nosiči zvukově-obrazových záznamů, s audiovizuálními záznamovými disky, s programovým vybavením pro počítače, se software, s počítačovými hrami, se zdravotnickým materiálem, s papírem a papírenskými výrobky, s polygrafickými výrobky, s oděvy, s textilem, s kosmetickými výrobky, s čistícími prostředky, s hračkami, s alkoholickými a nealkoholickými nápoji, s dopravními prostředky, autosoučástkami, s tabákovými výrobky, s ovocem, se zeleninou, se zemědělskými produkty, s květinami, s ropou a ropnými produkty, s palivy, s oleji, s pohonnými hmotami, s kamenickými výrobky, s obráběcími stroji, se stavebními stroji, se zemědělskými stroji, činnost reklamní agentury, zásilkové reklamní služby, uveřejňování reklamních textů, aranžování výkladů, inzertní činnosti, obchodní průzkumy, obchodní management, marketingové studie, analýzy nákladů, kopírování, organizování výstav pro obchodní, komerční a reklamní účely, poradenství v obchodní činnosti, obchodní nebo podnikatelský průzkum, pronájem kancelářských strojů a zařízení; (36) zprostředkování nemovitostí, správa nemovitostí, pronájem nemovitostí, pronájem bytů, realitní kanceláře, burzovní makléřství, akviziční činnost; (38) komunikace prostřednictvím optických kabelů, pronájem zařízení pro přenos informací; (39) balení výrobků, nákladní a kamiónová doprava, expedice, automobilová přeprava, kurýrní služby, skladování, osobní doprava, stěhování, úprava výrobků, doručování výrobků, zprostředkování přepravy, pronájem automobilů, pronájem dopravních prostředků, pronájem garáží, pronájem míst na parkování, pronájem skladů; (42) aktualizace, instalace, servis a spouštění počítačových programů, obnova počítačových databází, zhotovování kopií počítačových programů, počítačové programování, počítačové systémové analýzy, tvorba počítačových systémů, poradenské služby v oblasti počítačového software a hardware, vytváření, umístění a udržování webových stránek.

(730) **CLIENT ZLÍN, s.r.o.**, Park Obrancov mieru 4, Košice, SK

(740) **DADEJ, GHEORGHIU, KENDERESKI** Patentová a známková kancelář, Ing. Mihnea Gheorghiu, CSc., Lidická 51, Brno, 60200

(210) **O-359415**

(220) 17.09.2004

(320) 17.09.2004

(511) 16, 41

(526) Omezení rozsahu ochrany o prvek: GUIDE DE PRAGUE

(540)

GUIDE DE PRAGUE

(510) (16) časopis; (41) vydavatelství.

(730) **IS, s.r.o.**, Holečkova 43, Praha 5, 15000, CZ

(210) **O-359517**

(220) 20.09.2004

(320) 20.09.2004

(511) 16, 32, 35

(540)

K.F.BREW s.r.o.

(510) (16) tiskoviny a papír, výrobky z papíru jako upomínkové předměty, polygrafické výrobky, periodické a neperiodické publikace, knihy, časopisy, brožury, fotografie, informační produkty a reklamní materiály na papírových nosičích, data a databáze na papírových nosičích, tištěné manuály, fotografie, plakáty, pohledy, kalendáře, samolepky, obtisky, papírové a umělohmotné tašky jako upomínkové předměty, tužky, pera a pastelky jako upomínkové předměty, papírové obaly všeho druhu, ubrusy a papírové ubrusy, tácky, papírové vložky, štočky, umělecké nebo ozdobné předměty z papíru, historické brožury, tiskopisy, pohlednice, známky, prospekty, katalogy, periodika, průvodce, ročenky, papírové informační produkty, tiskárenské výrobky, tiskoviny, propagační publikace, propagační a reklamní materiály v rámci této třídy, výstavní katalogy, papír a výrobky z papíru v rámci této třídy, papírenské zboží, alba, bloky, těžítka, inzertní listy, psací a kancelářské potřeby vyjímaje nábytek, gratulace, omalovánky, mapy, obrazy, reklamní a ozdobné předměty z papíru, tiskařský materiál, lepenkové krabice, zápisníky a záznamníky jako upomínkové předměty, vystřihovánky, památníky, leporela, diplomy, rozvrhy hodin, potištěné papírenské výrobky, potištěný balicí papír všeho druhu, nože na řezání papíru, potištěné pytle a sáčky z plastických hmot pro obalovou techniku, umělecké a upomínkové předměty v rámci této třídy, malby, obrazy, obrazy malované (též olejomalby), rytiny, rytiny všeho druhu (dřevorytiny, hlubotisky, mědirytiny, lepty, tisky napodobující rytiny) a další upomínkové předměty této třídy; (32) pivo, lehká piva i ležáky, minerální vody, šumivé a jiné nealkoholické nápoje, sirupy a jiné přípravky k přípravě nápojů, pивní koncentráty, ovocné šťávy a nápoje z ovocných šťáv; (35) zprostředkovatelská, obstaravatelská, konzultační, poradenská a organizační činnost v oblasti nákupu a prodeje pivních koncentrátů, marketingová činnost včetně průzkumu a vyhodnocování trhu, činnost organizačních a ekonomických poradců, poskytování pomoci při provozu obchodu, organizování komerčních výstav, pronájem reklamních ploch, pronájem reklamních materiálů, reklamní činnost, marketing, obchodní administrativa, pořádání výstav a veletrhů k reklamním a obchodním účelům, propagační činnost.

(730) **K. F. Brew s.r.o.**, Těšínská 288, Havířov, 73934, CZ

(740) **DANĚK & PARTNERS, Dr. Vilém Daněk**, Vinohradská 45, Praha, 12000

(210) **O-359562**

(220) 22.09.2004

(320) 22.09.2004

(511) 9, 16, 35

(540)

KINGDOM

(510) (9) gramofonové desky; (16) materiál pro umělce; (35) propagační činnost, reklama.

(730) **Hartmann Pavel Ing.**, Drobného 74, Brno, 60200, CZ

(210) **O-359632**

(220) 23.09.2004

(320) 23.09.2004

(511) 18, 25

(540)

TOP SECRET

(510) (18) kůže, imitace z kůže, výrobky z nich, pokud nejsou obsaženy v jiných třídách, surové kůže, kufrý a cestovní brašny,

hole, hole se sedátkem, chlebníky, kožené krabice na klobouky, biče, postroje na koně a sedlářské výrobky, cestovní tašky, batohy, zavazadla pro nošení na zádech, zavazadla s popruhy či řemeny, kufříky, diplomatky, aktovky, kabelky, peněženky, pásky, váčky, pouzdra na kreditní karty, portfolia, diáře, adresáře a pouzdra na šekové knížky, vše vyrobeno z kůže, soupravy cestovních zavazadel a toaletních kufříků z kůže, kožené šňůrky, lemovky, zástěry a příkrývky nohou, jmenovky, klíčenky, kožešiny (kůže zvířat), semiš, kožené řemeny, ruksaky, cestovní obaly na oděvy, školní tašky, kožené předměty, zboží, obaly a pouzdra zařazené ve tř. 18, vaky, cestovní vaky, náprsní tašky, nákupní tašky, cestovní tašky, tašky na kolečkách, tašky lovecké, tašky a vaky na nošení dětí, plážové tašky, taštičky řetězové (kromě taštiček z drahých kovů), pouzdra, kazety, kufříky a neceséry s toaletními potřebami, torny, vaky na nošení dětí; (25) textilní výrobky zařazené do této třídy, oděvy včetně sportovních oděvů a oděvů pro volný čas, obuv, včetně sportovní obuvi, pantofle, sandály, střevíce, pokrývky hlavy, kloboučnické zboží, zejména baret, cylindry, čapky, čepice, klobouky, punčochové zboží, rukavice včetně rukavic bez prstů, palcových a dámských dlouhých, rukávnicků, konfekce, zejména svrchní oblečení, např. bundy, vesty, saka, kalhoty, trička a nátělníky, flanelové košile, fleecové (počesávané) oblečení, prádlo, čepice, klobouky, šátky, střevíce, trepky, jarní, letní, podzimní a zimní oblečení dámské, pánské i dětské jako nátělníky, trička, šaty krátké i dlouhé, košile, polokošile, bundokošile, obleky, halenky, kalhoty krátké i dlouhé, sukně, bundy, kabáty a pláště, šátky a šály, uniformy, šaty, kostýmy, jeansy, kombinézy, dětské oblečení, elastické pletené zboží, kožichy, kožešiny (oděvy), oblečení z kůže a z imitace kůže, prádlo osobní, prádlo spodní všeho druhu, oděvní doplňky, nášivky na oděvy, zažehlovací obtisky na oděvy, šponovky, plavky a plážové oblečení, oblečení do deště, oblečení na tenis, na golf a na další sporty, blejzry, pláštěnky, kabátky, živůtky, smokiny a večerní oblečení, svetry, pulovry, paleta a ponča včetně kožešinových, teplákové soupravy, spodní prádlo proti pocení a pohlcující pot, oblečení na spaní a domácí oblečení, župany, spodky, slipy, negligé včetně pletených a krajkových, kombiné, korsety, bokovky, podprsenky, cvičební, baletní a sportovní trikoty, punčochy, ponožky a punčochové kalhoty, spodničky, kimona, kaftany, oblečení typu kabuki, harémové oblečení, kravaty, motýlky, přezůvky, obuv určená pro jízdu na snowboardech a ostatní obuv ve tř. 25, podkolenky, turistické oděvy, pracovní oděvy, oděvnícké zboží z elastických tkanin, cyklistické oděvy, nátepníčky, sportovní čelenky, džínové oblečení pro děti i dospělé, boa (kožešinové límce), body (spodní prádlo), bryndáčky (ne z papíru), kamaše, kapuce, kostýmy (maškarní), košilová sedla, koupací pláště a pracovní pláště, leginy, límečky, livreje, manžety, noční kabátky, opasky, pásky ke kalhotám, plenky dětské textilní, pletené zboží (stávkové zboží), podpatěnky, podpatky, podrážky k obuvi, podvazky, potítka, pytle na oděvy, ramínka k dámskému prádlu, snímatelné límce, šerpy, výbavičky pro novorozenáta, zástěry, závoje, zimníky.

(730) REDAN S.A., Zniwna 10/14, Łódź, PL

(740) DANĚK & PARTNERS Advokátní a patentová kancelář, Ing. Vilém Daněk, Ph.D., Vinohradská 45, Praha 2, 12000

(210) O-359633

(220) 23.09.2004

(320) 23.09.2004

(511) 18, 25

(540)

TOP SECRET

(510) (18) kůže, imitace z kůže, výrobky z nich, pokud nejsou obsaženy v jiných třídách, surové kůže, kufry a cestovní brašny, hole, hole se sedátkem, chlebníky, kožené krabice na klobouky, biče, postroje na koně a sedlářské výrobky, cestovní tašky, batohy, zavazadla pro nošení na zádech, zavazadla s popruhy či řemeny, kufříky, diplomatky, aktovky, kabelky, peněženky, pásky, váčky, pouzdra na kreditní karty, portfolia, diáře, adresáře a pouzdra na šekové knížky, vše vyrobeno z kůže, soupravy cestovních zavazadel a toaletních kufříků z kůže, kožené šňůrky, lemovky, zástěry a příkrývky nohou, jmenovky, klíčenky, kožešiny (kůže zvířat), semiš, kožené řemeny, ruksaky, cestovní obaly na oděvy, školní tašky, kožené předměty, zboží, obaly a pouzdra zařazené ve tř. 18, vaky, cestovní vaky, náprsní tašky, nákupní tašky, cestovní tašky, tašky na kolečkách, tašky lovecké, tašky a vaky na nošení dětí, plážové tašky, taštičky řetězové

(kromě taštiček z drahých kovů), pouzdra, kazety, kufříky a neceséry s toaletními potřebami, torny, vaky na nošení dětí; (25) textilní výrobky zařazené do této třídy, oděvy včetně sportovních oděvů a oděvů pro volný čas, obuv, včetně sportovní obuvi, pantofle, sandály, střevíce, pokrývky hlavy, kloboučnické zboží, zejména baret, cylindry, čapky, čepice, klobouky, punčochové zboží, rukavice včetně rukavic bez prstů, palcových a dámských dlouhých, rukávnicků, konfekce, zejména svrchní oblečení, např. bundy, vesty, saka, kalhoty, trička a nátělníky, flanelové košile, fleecové (počesávané) oblečení, prádlo, čepice, klobouky, šátky, střevíce, trepky, jarní, letní, podzimní a zimní oblečení dámské, pánské i dětské jako nátělníky, trička, šaty krátké i dlouhé, košile, polokošile, bundokošile, obleky, halenky, kalhoty krátké i dlouhé, sukně, bundy, kabáty a pláště, šátky a šály, uniformy, šaty, kostýmy, jeansy, kombinézy, dětské oblečení, elastické pletené zboží, kožichy, kožešiny (oděvy), oblečení z kůže a z imitace kůže, prádlo osobní, prádlo spodní všeho druhu, oděvní doplňky, nášivky na oděvy, zažehlovací obtisky na oděvy, šponovky, plavky a plážové oblečení, oblečení do deště, oblečení na tenis, na golf a na další sporty, blejzry, pláštěnky, kabátky, živůtky, smokiny a večerní oblečení, svetry, pulovry, paleta a ponča včetně kožešinových, teplákové soupravy, spodní prádlo proti pocení a pohlcující pot, oblečení na spaní a domácí oblečení, župany, spodky, slipy, negligé včetně pletených a krajkových, kombiné, korsety, bokovky, podprsenky, cvičební, baletní a sportovní trikoty, punčochy, ponožky a punčochové kalhoty, spodničky, kimona, kaftany, oblečení typu kabuki, harémové oblečení, kravaty, motýlky, přezůvky, obuv určená pro jízdu na snowboardech a ostatní obuv ve tř. 25, podkolenky, turistické oděvy, pracovní oděvy, oděvnícké zboží z elastických tkanin, cyklistické oděvy, nátepníčky, sportovní čelenky, džínové oblečení pro děti i dospělé, boa (kožešinové límce), body (spodní prádlo), bryndáčky (ne z papíru), kamaše, kapuce, kostýmy (maškarní), košilová sedla, koupací pláště a pracovní pláště, leginy, límečky, livreje, manžety, noční kabátky, opasky, pásky ke kalhotám, plenky dětské textilní, pletené zboží (stávkové zboží), podpatěnky, podpatky, podrážky k obuvi, podvazky, potítka, pytle na oděvy, ramínka k dámskému prádlu, snímatelné límce, šerpy, výbavičky pro novorozenáta, zástěry, závoje, zimníky.

(730) REDAN S.A., Zniwna 10/14, Łódź, PL

(740) DANĚK & PARTNERS Advokátní a patentová kancelář, Ing. Vilém Daněk, Ph.D., Vinohradská 45, Praha 2, 12000

(210) O-359649

(220) 23.09.2004

(320) 23.09.2004

(511) 9, 37, 42

(540)

Win MISS

(510) (9) informační, řídicí a pokladní systémy, počítačové programy a software, řídicí a kontrolní panely, dálkové řízení a ovládání, počítačové sítě a telekomunikační zařízení; (37) instalace hardware, servis počítačového hardware; (42) návrh a vývoj počítačového hardware a software, instalace a servis počítačového software.

(730) UNIDATAZ, s. r. o., Na Kolbišti 2, Znojmo, 66902, CZ

(210) O-359651

(220) 23.09.2004

(320) 23.09.2004

(511) 9, 37, 42

(540)

Win TANK

(510) (9) informační, řídicí a pokladní systémy, počítačové programy a software, řídicí a kontrolní panely, dálkové řízení a ovládání, počítačové sítě a telekomunikační zařízení; (37) instalace hardware, servis počítačového hardware; (42) návrh a vývoj počítačového hardware a software, instalace a servis počítačového software.

(730) UNIDATAZ, s. r. o., Na Kolbišti 2, Znojmo, 66902, CZ

(210) O-359783

(220) 30.09.2004

(320) 30.09.2004

(511) 35, 41, 45

(540)



(510) (35) reklamní činnost a marketing; (41) výuka manekýn a fotomodelk, organizační zajištění konkurzního řízení, umělecká a módní agentura; (45) zprostředkování modelek a hostesek pro jiné osoby.

(590) Barevná

(730) **SPKM, s.r.o.**, Šumavská 15, Brno, 60200, CZ

(740) Patentová a známková kancelář Kania, Sedlák, Smola, Ing. Josef Smola, Mendlovo náměstí 1a, Brno, 60300

(210) **O-359826**

(220) 01.10.2004

(320) 01.10.2004

(511) 4, 36, 37, 39

(540)

Jelínek Auto

(510) (4) olej, benzín, petrolej, tuky k mazání a pohonu strojů; (36) zprostředkování leasingových smluv, zejména na dopravní prostředky, finanční služby včetně leasingu, uzavírání pojistek, zprostředkování uzavírání pojistek; (37) provozování autoservisu se všemi službami s tím spojenými, montáž, servis, mytí údržba pozemních dopravních prostředků a jejich příslušenství, montáž autodoplňků podle přání zákazníka, čerpací stanice; (39) doprava, provoz technických zásahových vozidel vyprošťovací a odtahové služby, odtahu motorových vozidel, dočasného uskladnění motorových vozidel, provozování garáží včetně poskytování služeb souvisejících, provozování parkoviště, technických prohlídek motorových vozidel, zprostředkování dopravy a zasilatelství, spedice, kurýrské služby.

(730) **ParCar s.r.o.**, Radlas 5, Brno, 60200, CZ

(740) Mgr. Petr Šivara, Mendlovo náměstí 1a, Brno, 60300

(210) **O-359828**

(220) 01.10.2004

(320) 01.10.2004

(511) 4, 36, 37, 39

(540)

Auta Jelínek

(510) (4) olej, benzín, petrolej, tuky k mazání a pohonu strojů; (36) zprostředkování leasingových smluv, zejména na dopravní prostředky, finanční služby včetně leasingu, uzavírání pojistek, zprostředkování uzavírání pojistek; (37) provozování autoservisu se všemi službami s tím spojenými, montáž, servis, mytí údržba pozemních dopravních prostředků a jejich příslušenství, montáž autodoplňků podle přání zákazníka, čerpací stanice; (39) doprava, provoz technických zásahových vozidel vyprošťovací a odtahové služby, odtahu motorových vozidel, dočasného uskladnění motorových vozidel, provozování garáží včetně poskytování služeb souvisejících, provozování parkoviště, technických prohlídek motorových vozidel, zprostředkování dopravy a zasilatelství, spedice, kurýrské služby.

(730) **ParCar s.r.o.**, Radlas 5, Brno, 60200, CZ

(740) Mgr. Petr Šivara, Mendlovo náměstí 1a, Brno, 60300

(210) **O-359829**

(220) 01.10.2004

(320) 01.10.2004

(511) 4, 36, 37, 39

(540)

Auto Jelínek

(510) (4) olej, benzín, petrolej, tuky k mazání a pohonu strojů; (36) zprostředkování leasingových smluv, zejména na dopravní prostředky, finanční služby včetně leasingu, uzavírání pojistek, zprostředkování uzavírání pojistek; (37) provozování autoservisu se všemi službami s tím spojenými, montáž, servis, mytí údržba pozemních dopravních prostředků a jejich příslušenství, montáž autodoplňků podle přání zákazníka, čerpací stanice; (39) doprava, provoz technických zásahových vozidel vyprošťovací a

odtahové služby, odtahu motorových vozidel, dočasného uskladnění motorových vozidel, provozování garáží včetně poskytování služeb souvisejících, provozování parkoviště, technických prohlídek motorových vozidel, zprostředkování dopravy a zasilatelství, spedice, kurýrské služby.

(730) **ParCar, s.r.o.**, Radlas 5, Brno, 60200, CZ

(740) Mgr. Petr Šivara, Mendlovo náměstí 1a, Brno, 60300

(210) **O-360112**

(220) 13.10.2004

(320) 13.10.2004

(511) 16, 21, 33

(540)

SLUNCE VINIC

(510) (16) etikety kromě textilních, papírové obaly na nápoje, sáčky jako obaly (z papíru nebo umělých hmot), papírové podložky pod sklenice, papírové ubrousky; (21) sklenice na pití; (33) víno, alkoholické nápoje s výjimkou piva.

(730) **České vinařské závody a. s.**, Bělehradská 7/13, Praha 4, 14016, CZ

(740) JUDr. Iveta Sokolová, Patočkova 1419/39, Praha 6, 16900

(210) **O-360231**

(220) 31.08.2000

(320) 31.08.2000

(511) 6, 9, 11, 12, 14, 16, 18, 20, 21, 24, 25, 28

(540)



(510) (6) kroužky na klíče a visačky vyrobené z obecných kovů a jejich slitin, zboží z obecných kovů nezahrnuté v jiných třídách; (9) vědecké, námořní, geodetické, fotografické, kinematografické, optické, vážicí, měřicí, signalizační, kontrolní (inspekční), záchranné a učební přístroje a nástroje, přístroje a nástroje pro vedení, přepínání, přeměnu, akumulaci, regulaci nebo řízení elektrického proudu, přístroje pro zaznamenávání, přenos či reprodukci zvuku nebo obrazu, magnetické nosiče záznamů, gramofonové desky, přehrávače kazet a kompaktních disků, kompaktní disky, radiopřijímače, gramofony, magnetofony, hry upravené pro použití s televizními přijímači, dálkové ovladače, telefony, telefonní přístroje, telefonní přijímače, mobilní telefony, záznamníky, televize, televizní přístroje, video nahrávače, videokazety, kartridže pro videohry, videotelefony, video obrazovky, hodiny časoměrné pro použití v kuchyni, hodiny kontrolní (píchnací), hodiny parkovací, autorádia, radiobudíky, videokamery, fotoaparáty, speciální kufříky na fotografické aparáty a fotografické přístroje, kompas, prodejní automaty a mechanismy pro přístroje na mince, registrační pokladny, počítací stroje, kapesní kalkulačky, přístroje a počítače pro zpracování informací, počítačové klávesnice, počítače, pouzdra na brýle, obaly pro kontaktní čočky, řetízky a šňůrky k brýlím, obroučky brýlí, brýle, okuláry, stínítka očí, sluneční brýle, dalekohledy, fotografické hledáčky, potápěčské přístroje, potápěčské masky, potápěčské oděvy, plováky a boje pro koupání a plavání, boje, plováky, dýchací přístroje pro plavání pod vodou, světelné boje a majáky, vážicí nástroje a přístroje, elektricky vyhřívané vlasové kulmy a natačky, ochranné přílby, magnety; (11) přístroje pro osvětlení, vytápění, výrobu páry, vaření, chlazení, sušení, ventilaci, pro dodávky vody a pro zdravotnické účely, vanové příslušenství (armatury), záchodové mísy, záchodová prkénka, ohřivače do lůžek, elektrické vyhřívací příkrývky, ohřivače, ohřivací láhve, přístroje na chlazení nápojů, světla pro jízdní kola, stropní světla, elektrická světla na vánoční stromky, elektrické lampy, dekorativní lampióny pro slavnostní osvětlení, světelné reflektory, svítílny (baterky), signalizační světla, plynové lampy, lampy, kávové filtry, kávovary, překapávače na kávu, pražiče kávy, toustovače, elektrické konvice, ohřivače na nohy, vysoušeče vlasů, chladničky, mrazicí boxy; (12) vzdušné balóny, dětské skládací kočárky, jízdní kola, bicykly a tříkolky, košíky, zvonky a pumpičky pro kola a

bicykly, části a příslušenství pro jízdní kola a bicykly ve třídě 12, vozíky, potahy na sedadla vozidel, golfové vozíky, ruční vozíky, opěrky hlavy na sedadla vozidel, houkačky pro vozidla, hlavy kol vozidel, zpětná zrcátka, blatníky, vesla, kanoistická pádla, lodě, kánoe, čluny, nafukovací čluny, dětské sportovní kočárky, pojezdové dětské skládací sedačky, příkrývky a skládací stříšky na dětské pojezdové sedačky, pojezdové bezpečnostní tašky na přenášení dítěte, bezpečnostní pásy pro sedadla vozidel, dětské bezpečnostní sedačky v této třídě, přehozy na sedadla vozidel, stínidla proti slunci uzpůsobená pro užití v automobilech, kolové vozíky, kolečkové židle, sěrače čelních skel, čelní skla, kryty čelních skel, auto alarmy, zařízení pro přepravu dětí, opěrky rukou pro vozidla, sřesní nosiče a sřesní lišty pro vozidla, předměty pro použití při zabezpečování a podpírání nákladu na střeších vozidel, volanty, bederní opěrky přizpůsobené pro použití na sedadlech vozidel, zavazadlové nosiče pro různé druhy jízdních kol, pořadače a držáky na zavazadla do vozidel a zavazadlových prostor, držáky lahví pro jízdní kola a vozidla, popruhy na dětské bezpečnostní tašky používané ve vozidlech, přepravní nosiče na jízdní kola, dětské bezpečnostní sedáky do vozidel, dětská pojezdová vozidla, polštáře uzpůsobené k použití ve vozidlech, zařízení a příslušenství pro vozidla v této třídě, vozíky a kola pro převážení nápojů, jídel a nákladu, šlapací autíčka a pozemní vozidla na šlapací pohon, létající předměty a vozidla na dálkové ovládní, zadržovací popruhy používané s bezpečnostními vozítky pro děti, sady na opravu pneumatik, skútry, sedadla a tácy uzpůsobené k použití ve vozidle, zástěrky za kola vozidel bránící rozstřikování vody při jízdě, posuvné střechy a sluneční clony pro vozidla, koberečky do automobilů, vnitřní odpadkové koše do automobilů, rohože do automobilů; (14) vzácné kovy a jejich slitiny a výrobky ze vzácných kovů nebo jimi potažené, nezahrnuté v jiných třídách, šperky, drahé kameny, domácí náčiní z ušlechtilých kovů, domácí nádoby z ušlechtilých kovů, přezky z ušlechtilých kovů, krabice z ušlechtilých kovů, šperkovnice, budíky, odznaky, svícny jednoduché a rozvětvené ramenné svícny, manžetové knoflíčky, špendlíky do kravat, spony do kravat, kroužky na klíče, medaile, hodinky, hodiny, pásky k náramkovým hodinkám, řetízky k hodinkám, náramkové hodinky; (16) papírenské zboží, tiskoviny, periodika, knihy, časopisy, publikace, plakáty, pohlednice, časopisy s humoristickými kreslenými seriály, zájmové sešity, omalovánky, notesy, adresáře, sběratelské kartičky k vyměňování, samolepky, obtisky, víčka k lahvím od mléka, záložky do knih, materiály pro umělce, psací a rýsovací nástroje, kalendáře, cedule, diáře (kromě elektronických), instrukční a výukový materiál, kancelářské potřeby, zmizíky, ořezávátka, pravítka, odstranitelné obtisky, desky na listiny, fotoalba, alba, balicí papír, dárková balení, cedulky na dárky, dárkové krabice, blahopřání, papírové zboží pro společenské večírky, papírové dekorace pro společenské večírky, balicí a obalový materiál, korkové tabule, tabule pro psaní křídou, poznámkové tabule, alba na známky, příručky, knihy k nalepování výstřížků, fotografie, papírové nebo lepenkové modely, lepidla pro kancelářské či domácí použití, lepicí pásky, papír, štětce, materiál pro umělce, těžítka, sady tužek, krabičky na tužky a pera, pouzdra na tužky a pera, plánovače, papírové ubrusky, poštovní listy, materiály na modelování, noty; (18) tašky, kufrы, cestovní tašky, batohy, kožené brašny, šátky na nošení dětí, dětská nosítka na záda, ruksaky, obaly na tašky, toaletní tašky, kosmetické kufříky, peněženky, náprsní tašky, aktovky, sportovní tašky, pouzdra na oděvy, kabely, pouzdra na navštívenky, pouzdra na fotoaparáty, kosmetické kráslicí kufříky, klíčenky, pouzdra na kreditní karty, zavazadla, deštníky, slunečníky, vycházkové hole, biče, postroje, kožená pouzdra na klobouky, kožené přívěšky ke klíčům, pouzdra z kůže nebo kožené lepenky, pásky, příruční kufříky na dokumenty, kožené vložky do bot, školní aktovky, pouzdra na noty z kůže nebo imitace kůže, sedlářské zboží; (20) nábytek, zrcadla, rámy na obrazy, zboží ze dřeva, korku, rákosu, proutí, rátanu, mušlí, jantaru, perleti a náhražek všech těchto materiálů nebo plastu nezahrnuté v jiných třídách, podušky, matrace, polštáře, židle, spací pytle, košíky, závěsy z korálků, kování na postele zahrnuté v této třídě, lůžkoviny, pelechy pro domácí zvířata, pelesti postelí, lavičky, truhly, stojany na láhve, skříňky, bedny, věšáky na oblečení, ramínka na šaty, kolébky, dětské postýlky, skříně, psací stoly, pohovky, boudy, toaletní stolky, slámky na pití, vějíře, vysoké židle pro děti, dětská chodítka, dětské ohrádky, nafukovací reklamní předměty, šperkovnice, poštovní schránky, přenosné dekorativní předměty, kancelářský

nábytek, sochy ze dřeva, vosku, sádry nebo umělých hmot, dávkovače na ručníky, koše; (21) náčiní a nádoby pro domácnost a kuchyň (nikoli z drahých kovů nebo jimi potažené), hřebeny a houby, holicí štětky a stojany na ne, lžice na obouvaní bot, krabičky na mýdlo, dávkovače mýdla, držáky na mýdlo, zubní kartáčky, labuťenky do pudřenky, kartáče (s výjimkou štětců), materiál na výrobu kartáčů, kartáče na umývání nádobí, kartáče na obuv, předměty k čistícím účelům, drátěnky, konve na zalévání, kbelíky, popelnice, prachovky, hadry na čištění, rukavice pro použití v domácnosti, sklo surové nebo jako polotovary (s výjimkou stavebního skla), skleněné výrobky, porcelán a majolika nezahrnuté v jiných třídách, vázy, porcelánové nádoby, křišťálové sklo, číše, klece na ptáky, klece na domácí zvířata, svícny, krabice na bonbóny, věšáky na oblečení, kuličky na prádlo, koše na prádlo, prkénka na krájení chleba, tácky, tyčinky na míchání koktejlů, překapávače kávy, mlýnky na kávu, kávové filtry, kávové konvice, otvírače lahví, vývrtky, podložky na krájení pro použití v kuchyni, nádoby, dávkovače na papírové ručníky, hrnečky, džbánky, pивní džbánky, nápojové sklenice, láhve na nápoje, nádoby na pití, čajové konvice, schránky na pečivo, soupravy kuchyňského nádobí, kuchyňské hrnce, talíře, kotlíky, soupravy kořenek, solničky, slánky, pepřenky, mlýnky na pepř, kalíšky na vejce, časoměřiče na vaření vajec, lžice, květináče, krabice na jídlo, stojánky na jídelní listy, pokladničky na peníze ve tvaru prasátek, pokladničky na peníze; (24) ručníky, flanelové textilie, pokrývky, povlaky na polštáře, cichy, prošívané příkrývky, prachové prošívané pokrývky, krajkové záclony, závěsy, textilní zboží zahrnuté ve třídě 24, ubrusy, textilní ubrusovky; (25) oblečení, obuv, pokrývky hlavy, oděvní doplňky na krk, kostýmy, pyžama, župany, plavky, šátky, rukavice; (28) hračky, hry, tělocvičné a sportovní potřeby zahrnuté v této třídě, vánoční dekorace a vánoční třaskavé bonbóny, dekorace a třaskavé bonbóny pro společenské večírky, balónky, rotopedy, dárkové žertovné předměty, papíroví draci, karnevalové masky, plyšové hračky, automatické hry v této třídě, hračky, které obsahují dávkovače bonbónů, hrací karty.

(590) Barevná

(730) **Mars Inc.**, 6885 Elm Street, McLean, VA, US

(740) KOREJZOVÁ & spol. Advokátní a patentová kancelář, Mgr. Petra Korejzová, Spálená 29, Praha 1, 11000

(210) **O-419866**

(220) 11.12.1996

(320) 11.12.1996

(511) 6, 7, 19, 20

(540)

HELM

(510) (6) kování pro vedení, uložení nebo zajištění dveří, vrat, oken a okenic, kolejnice a pojezdové systémy pro dveře, vrata, okna, okenice, včetně stacionárních manipulačních zařízení, nábytkové kování, posuvné dveře a vrata, skládací a roletová vrata, posuvné konstrukce pro technické vybavení budov a jejich pohony, stacionární manipulační zařízení pro transport materiálu a transport zásobovacích linek, pokud jsou obsaženy ve třídě 6, kovové skříňky na nářadí; (7) elektrické pohony dveří, vrat, oken, okenic, jakož i stacionárních manipulačních zařízení, osobní výtahy, strojní zvedáky, obslužná zařízení pro regály; (19) nekovová kování pro vedení, uložení nebo zajištění dveří, vrat, oken nebo okenic, nekovové kolejnice a pojezdové systémy pro dveře, vrata, okna, okenice, jakož i nekovová stacionární manipulační zařízení, nekovové posuvné dveře a vrata, nekovová skládací a roletová vrata, nekovové posuvné konstrukce pro technické vybavení budov jako kolejnice, pojezdové systémy a jejich pohony, nekovová stacionární manipulační zařízení pro transport materiálu, jakož i transport zásobovacích linek, pokud jsou zařazena ve třídě 19; (20) nekovová zařízení dílen, nekovové skříňky na nářadí a držáky nářadí, nekovové nábytkové kování.

(730) **Hespe & Woelm GmbH & Co. KG**, Hasselbecker Strasse 4, Heiligenhaus, DE

(740) Čermák Hořejš Myslíl a spol., JUDr. Karel Čermák, advokát, Národní 32, Praha 1, 11000

(210) **O-419962**
(220) 27.10.2004
(320) 27.10.2004
(511) 30
(540)



(510) (30) káva, nápoje na bázi kávy, kávové nápoje s cukrem a smetanou, kávové nápoje s cukrem a smetanou s čokoládovou příchutí, kapučino, cukr, smetana, instantní káva, čokoláda, nápoje na bázi čokolády, čokoládové nápoje, instantní čokoláda, káva s vitamíny, káva s minerály, kakao, nápoje na bázi kakaa.
(590) Barevná
(730) **MASPEX Sp. z o.o.**, ul. Chopina 10, Wadowice, PL
(740) PATENTSERVIS Praha, a.s., Jivenská 1273/1, Praha 4, 14021

(210) **O-420107**
(220) 28.06.2000
(320) 28.06.2000
(511) 6, 9, 11, 14, 16, 18, 20, 21, 24, 25
(540)

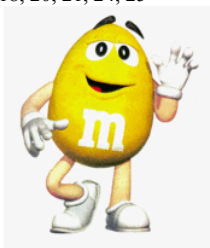

(510) (6) kovové uzávěry k lahvám od mléka, kroužky na klíče a visačky vyrobené z obecných kovů a jejich slitin, zboží z obecných kovů, nezahrnuté v jiných třídách; (9) vědecké, námořní, geodetické, elektrické, fotografické, kinematografické, optické, vážicí, měřicí, signalizační, kontrolní (inspekční), záchranné a učební přístroje a nástroje, přístroje pro zaznamenávání, přenos či reprodukci zvuku nebo obrazu, magnetické nosiče záznamů, gramofonové desky, přehrávače kazet a kompaktních disků, kompaktní disky, radiopřijímače, gramofony, magnetofony, hry upravené pro použití s televizními přijímači, dálkové ovladače, telefony, telefonní přístroje, telefonní přijímače, mobilní telefony, záznamníky, televize, televizní přístroje, video nahrávače, videokazety, kartridže pro videohry, videotelefony, video obrazovky, hodiny, autorádia, radiobudíky, videokamery, fotoaparáty, speciální kufříky na fotografické aparáty a fotografické přístroje, kompas, prodejní automaty a mechanismy pro přístroje na mince, registrační pokladny, počítačové stroje, kapesní kalkulačky, přístroje a počítače pro zpracování informací, počítačové klávesnice, počítače, pouzdra na brýle, obaly pro kontaktní čočky, řetízky a šňůrky k brýlím, obroučky brýlí, brýle, okulary, stínítka očí, sluneční brýle, dalekohledy, fotografické hledáčky, potápěčské přístroje, potápěčské masky, potápěčské oděvy, plováky a bóje pro koupání a plavání, bóje, plováky, dýchací přístroje pro plavání pod vodou, světelné bóje a majáky, vážicí nástroje a přístroje, elektricky vyhřívané vlasové kulmy a natáčky, ochranné přílby; (11) přístroje pro osvětlení, vytápění, výrobu páry, vaření, chlazení, sušení, ventilaci, pro dodávky vody a pro zdravotnické účely - v rámci této třídy, vanové příslušenství (armatury), záchodové mísy, záchodová prkénka, ohřivače do lůžek, elektrické vyhřívací přikrývky - v rámci této třídy, ohřivače, ohřívací láhve, přístroje na chlazení nápojů, světla pro jízdní kola, stropní světla, elektrická světla na vánoční stromky, elektrické lampy, dekorativní lampióny pro slavnostní osvětlení, světelné reflektory, svítlny (baterky), signalizační světla, plynové lampy, lampy, kávové filtry - v rámci této třídy, kávovary a překapávače na kávu - v rámci této třídy, pražiče kávy, toustovače, elektrické konvice, ohřivače na nohy, vysoušeče vlasů, chladničky, mrazicí boxy; (14) vzácné kovy a jejich slitiny a výrobky ze vzácných kovů nebo jimi potažené,

nezahrnuté v jiných třídách, šperky, drahé kameny, domácí náčiní z ušlechtilých kovů, domácí nádoby z ušlechtilých kovů, přezky z ušlechtilých kovů, krabice z ušlechtilých kovů, šperkownice, budíky, odznaky - v rámci této třídy, svícny jednoduché a rozvětvené ramenné svícny - v rámci této třídy, manžetové knoflíčky, špendlíky do kravat, spony do kravat, kroužky na klíče - v rámci této třídy, medaile, hodinky, hodiny, pásky k náramkovým hodinkám, řetízky k hodinkám, náramkové hodinky; (16) papírenské zboží, tiskoviny, periodika, knihy, časopisy, publikace, plakáty, pohlednice, časopisy s humoristickými kreslenými seriály, zájmové sešity, omalovánky, notesy, adresáře, sběratelské kartičky k vyměňování, samolepky, obtisky, záložky do knih, materiály pro umělce, psací a rýsovací nástroje, kalendáře, cedule, diáře (kromě elektronických), instruktážní a výukový materiál - v rámci této třídy, kancelářské potřeby - v rámci této třídy, zmizíky, ořezávací pravitka, odstranitelné obtisky, desky na listiny, fotoalba, alba, balicí papír, papírové dárkové obaly, cedulky na dárky, dárkové krabice, blahopřání, papírové zboží pro společenské večírky, papírové dekorace pro společenské večírky, balicí a obalový materiál, korkové tabule, tabule pro psaní křídou, poznámkové tabule, alba na známky, příručky, knihy k nalepování výstřižků, hrací karty, fotografie, papírové nebo lepenkové modely, lepidla pro kancelářské či domácí použití, lepící pásky, papír, štetce, materiál pro umělce, těžítka, sady tužek, krabičky na tužky a pera, pouzdra na tužky a pera, plánovače, papírové ubrousky, poštovní listky, materiály na modelování, noty; (18) tašky, kufry, cestovní tašky, batohy, kožené brašny, šátky na nošení dětí, dětská nosítka na záda, ruksaky, obaly na tašky, toaletní tašky, kosmetické kufříky, peněženky, náprsní tašky, aktovky, sportovní tašky, pouzdra na oděvy, kabely, pouzdra na navštívky, cestovní tašky na fotoaparáty, kosmetické kráslíci kufříky, klíčenky - v rámci této třídy, pouzdra na kreditní karty, zavazadla, deštníky, slunečníky, vycházkové hole, biče, postroje, kožená pouzdra na klobouky, kožené přívěsky ke klíčům, pouzdra z kůže nebo kožené lepenky, pásky - v rámci této třídy, příruční kufříky na dokumenty, školní aktovky, pouzdra na noty z kůže nebo imitace kůže, sedlářské zboží; (20) nábytek, zrcadla, rámy na obrazy, zboží ze dřeva, korku, rákosu, proutí, ratanu, mušlí, jantaru, perleti a náhražek všech těchto materiálů nebo plastu nezahrnuté v jiných třídách, podušky, matrace, polštáře, židle, spací pytle - v rámci této třídy, košíky - v rámci této třídy, závěsy z korálků, kování na posteje zahrnuté v této třídě, lůžkoviny, pelechky pro domácí zvířata, pelesti postelí, lavičky, truhly, stojany na lahve, skříňky, bedny, věšáky na oblečení, ramínka na šaty, kolébky, dětské postýlky, skříně, psací stoly, pohovky, boudy, toaletní stolky, slámky na pití, vějíře, vysoké židle pro děti, dětská chodítka, dětské ohrádky, nafukovací reklamní předměty, šperkownice - v rámci této třídy, poštovní schránky - v rámci této třídy, přenosné dekorativní předměty - v rámci této třídy, kancelářský nábytek, sochy ze dřeva, vosku, sádry nebo umělých hmot, dávkovače na ručníky - v rámci této třídy, koše, nekovové uzávěry k lahvám od mléka; (21) náčiní a nádoby pro domácnost a kuchyň (nikoli z drahých kovů nebo jimi potažené), hřebeny a houby, holicí štetky a stojany na ně, lžice na obouháně bot, krabičky na mýdlo, dávkovače mýdla, držáky na mýdlo, zubní kartáčky, labutěnky do pudřenky, kartáče (s výjimkou štetců), materiál na výrobu kartáčů, kartáče na umývání nádobí, kartáče na obuv, předměty k čistícím účelům - v rámci této třídy, drátěnky, konve na zalévání, kbelíky, popelnice, prachovky, hadry na čištění, rukavice pro použití v domácnosti, sklo surové nebo jako polotovary (s výjimkou stavebního skla), skleněné výrobky, porcelán a majolika nezahrnuté v jiných třídách, vázy - v rámci této třídy, porcelánové nádobí, křišťálové sklo, číše, klece na ptáky, klece na domácí zvířata, svícny - v rámci této třídy, krabice na bombóny - v rámci této třídy, věšáky na sušení oblečení, količky na prádlo, koše na prádlo - v rámci této třídy, schránky na chléb, prkénka na krájení chleba, tácky, tyčinky na míchání koktejlů, překapávače kávy, mlýnky na kávu, kávové filtry a kávové konvice - v rámci této třídy, otvírače lahví, vývrtky, podložky na krájení pro použití v kuchyni, nádobí, dávkovače na papírové ručníky, hrnečky, džbánky, pivní džbánky, nápojové sklenice, láhve na nápoje, nádoby na pití, čajové konvice - v rámci této třídy, schránky na pečivo, soupravy kuchyňského nádobí, kuchyňské hrnce, talíře, kotlíky, soupravy kořenek, solničky, slánky, pepřenky, mlýnky na pepř - v rámci této třídy, kališky na vejce, časoměřiče na vaření vajec, lžice, květináče, krabice na jídlo, stojánky na jídelní listky,

pokladničky na peníze ve tvaru prasátek a pokladničky na peníze - v rámci této třídy; (24) ručníky, flanelové textilie, pokrývky, povlaky na polštáře, cíchy, prošívání přikrývky, prachové, prošívání pokrývky, textilní zboží zahrnuté ve třídě 24, ubrusy, textilní ubrusy; (25) oblečení, obuv, kožené vložky do bot, pokrývky hlavy, oděvní doplňky na krk, kostýmy.

(590) Barevná

(730) **Mars, Incorporated**, 6885 Elm Street, Mc Lean, VA, US

(740) **KOREJZOVÁ & SPOL. v.o.s.**, Mgr. Petra Korejzová, Spálená 29, Praha 1, 11000

(210) **O-420215**

(220) 05.11.2004

(320) 05.11.2004

(511) 18, 22, 40

(540)

Tudor

(510) (18) výrobky z kůže či její imitace, zejména kufry a cestovní brašny, cestovní a nákupní pytle, tašky, batohy, aktovky, kabelky, kabely, peněženky, náprsní tašky, etuje, řemeny, opasky, řemínky, kožené šňůry, šňůrky, visačky, nášivky, řemínky k hodinkám, kožené náramky, pouzdra na nože, na nůžky a jiné obaly či pouzdra z kůže či její imitace, biče, postroje na koně, sedlářské výrobky a jejich příslušenství; (22) provazy, provázky, šňůry a lana z rozličných materiálů, lasa, sítě, plachty, celtly, provazové žebříky, stany všeho druhu, zejména indiánská tepees, pytle a pytlíky z textilních hmot, pytle neobsažené v jiných třídách, vycpávkový materiál patřící do tř. 22, slaměné obaly na lahve, surový len, textilní vlákna, kavylová vlákna, filtrační vata, vlna, liškové okenní žaluzie; (40) zpracování a úprava kůže a textilu a podobných materiálů, včetně barvení, potisku, apretace a impregnace, šití, tkání a vyšívání, sedlářské práce, vyvolávání fotografických filmů, kácení a zpracování dřeva, kalandrování tkanin, úprava a barvení kožešin, koželužství, zpracování papíru, pokovování, uzení potravin, konzervování nápojů a potravin, preparování živočichů, protimolová úprava textilií, spalování odpadu, tisk, úprava oděvů, čištění vzduchu, zpracování odpadu.

(730) **FAM s.r.o.**, nám. Míru 279, Mšeno, 27735, CZ

(740) Ing. Karel Novotný, Žufanova 2, Praha 6, 16300

(210) **O-420216**

(220) 05.11.2004

(320) 05.11.2004

(511) 18, 22, 40

(540)

Herold

(510) (18) výrobky z kůže či její imitace, zejména kufry a cestovní brašny, cestovní a nákupní pytle, tašky, batohy, aktovky, kabelky, kabely, peněženky, náprsní tašky, etuje, řemeny, opasky, řemínky, kožené šňůry, šňůrky, visačky, nášivky, řemínky k hodinkám, kožené náramky, pouzdra na nože, na nůžky a jiné obaly či pouzdra z kůže či její imitace, biče, postroje na koně, sedlářské výrobky a jejich příslušenství; (22) provazy, provázky, šňůry a lana z rozličných materiálů, lasa, sítě, plachty, celtly, provazové žebříky, stany všeho druhu, zejména indiánská tepees, pytle a pytlíky z textilních hmot, pytle neobsažené v jiných třídách, vycpávkový materiál patřící do tř. 22, slaměné obaly na lahve, surový len, textilní vlákna, kavylová vlákna, filtrační vata, vlna, liškové okenní žaluzie; (40) zpracování a úprava kůže a textilu a podobných materiálů, včetně barvení, potisku, apretace a impregnace, šití, tkání a vyšívání, sedlářské práce, vyvolávání fotografických filmů, kácení a zpracování dřeva, kalandrování tkanin, úprava a barvení kožešin, koželužství, zpracování papíru, pokovování, uzení potravin, konzervování nápojů a potravin, preparování živočichů, protimolová úprava textilií, spalování odpadu, tisk, úprava oděvů, čištění vzduchu, zpracování odpadu.

(730) **FAM s.r.o.**, nám. Míru 279, Mšeno, 27735, CZ

(740) Ing. Karel Novotný, Žufanova 2, Praha 6, 16300

(210) **O-420217**

(220) 05.11.2004

(320) 05.11.2004

(511) 18, 22, 40

(540)

Landsknecht

(510) (18) výrobky z kůže či její imitace, zejména kufry a cestovní brašny, cestovní a nákupní pytle, tašky, batohy, aktovky, kabelky, kabely, peněženky, náprsní tašky, etuje, řemeny, opasky, řemínky, kožené šňůry, šňůrky, visačky, nášivky, řemínky k hodinkám, kožené náramky, pouzdra na nože, na nůžky a jiné obaly či pouzdra z kůže či její imitace, biče, postroje na koně, sedlářské výrobky a jejich příslušenství; (22) provazy, provázky, šňůry a lana z rozličných materiálů, lasa, sítě, plachty, celtly, provazové žebříky, stany všeho druhu, zejména indiánská tepees, pytle a pytlíky z textilních hmot, pytle neobsažené v jiných třídách, vycpávkový materiál patřící do tř. 22, slaměné obaly na lahve, surový len, textilní vlákna, kavylová vlákna, filtrační vata, vlna, liškové okenní žaluzie; (40) zpracování a úprava kůže a textilu a podobných materiálů, včetně barvení, potisku, apretace a impregnace, šití, tkání a vyšívání, sedlářské práce, vyvolávání fotografických filmů, kácení a zpracování dřeva, kalandrování tkanin, úprava a barvení kožešin, koželužství, zpracování papíru, pokovování, uzení potravin, konzervování nápojů a potravin, preparování živočichů, protimolová úprava textilií, spalování odpadu, tisk, úprava oděvů, čištění vzduchu, zpracování odpadu.

(730) **FAM s.r.o.**, nám. Míru 279, Mšeno, 27735, CZ

(740) Ing. Karel Novotný, Žufanova 2, Praha 6, 16300

(210) **O-420265**

(220) 08.11.2004

(320) 08.11.2004

(511) 35, 38

(540)

CASA

(510) (35) pořádání reklamních a obchodních výstav a předváděcích akcí zboží a služeb, včetně distribuce zboží k reklamním účelům, obchodní služby v oboru polygrafie, průzkum trhu a marketing, obchodní zastoupení tuzemských a zahraničních firem, rozmožovací služby; (38) šíření tiskovin, časopisů, periodik, knih v elektronické podobě prostřednictvím počítačové sítě včetně Internetu, prostřednictvím satelitů apod..

(730) **Bureš Michal Mgr.**, Tererova 1551, Praha 4, 14000, CZ

(210) **O-420267**

(220) 08.11.2004

(320) 08.11.2004

(511) 35, 36, 37

(540)



**Koordinační
Centrum
Bydlení ČR**

(510) (35) reklama a propagace, podnikové poradenství, prognózy hospodářské a ekonomické, podnikatelský průzkum; (36) služby spojené s pořizováním, prodejem, správou a údržbou nemovitostí, bankovníctví, úvěry, půjčky, hypotéky, leasing, finanční analýzy, finanční informace, finanční odhady a oceňování (pojišťovnictví, bankovníctví, nemovitosti), finanční poradenství, finanční řízení, finanční služby, finanční sponzorování, garance, záruky, kauce, pojištění, konzultační služby v oblasti pojišťovnictví, zprostředkovatelská, poradenská a konzultační činnost ve spojení se službami uvedenými ve třídě 36; (37) stavební činnost, poradenství ve stavebnictví, zprostředkování stavebních prací, zprostředkování staveb, oprav a přestaveb nemovitostí, montované stavby domů, bytů a průmyslových prostor, vodo hospodářské stavby, inženýrské sítě, sanace, parkové úpravy zeleně v rámci dokončování staveb.

(730) **Hýbner Josef Ing.**, Družstevní 93, Luhačovice, 76326, CZ

(740) Ing. Zdeněk Kučera, Padělký 548 (P.O.Box 92), Slušovice, 76315

(210) **O-420277**

(220) 08.11.2004

(320) 08.11.2004

(511) 16

- (540) **EXCURSION**
(510) (16) katalogy reklamních předmětů, tištěné poutače na reklamní předměty, včetně reklamních letáků a plakátů.
(730) **REDA s.r.o.**, Hviezdoslavova 55d, Brno, 62700, CZ
(740) Egon Kühnel, patentový zástupce, Oblá 56, Brno, 63400

- (210) **O-420379**
(220) 11.11.2004
(320) 11.11.2004
(511) 7, 11
(540)

TEX

- (510) (7) pračky klasické i automatické, myčky na nádobí, ždímačky, kuchyňské přístroje elektromechanické v rámci této třídy, zejména stroje na zpracování potravin jako kuchyňské roboty, šlehače a mixery, hnětačí stroje, elektrické nože, kráječe a multikráječe, elektrické odšťavňovače a lisy na ovoce, elektrické mlýnky na kávu, mlýnky na maso, elektrické drtiče na potraviny, vysavače a čističe koberců, otvírače konzerv elektrické; (11) chladicí a mrazicí zařízení, elektrická, plynová a kombinovaná zařízení pro vaření, pečení, smažení a opékání jako sporáky, trouby elektrické, plynové i mikrovlnné, grily, elektrické fritovací hrnce, pánve a pečící formy, vařiče a varné desky, sporáky na tuhá paliva, kávovary elektrické, stroje na espresso, instantní dávkovače horké vody, rychlovarné konvice, vodovodní baterie.
(730) **D FINANCE spol. s r.o.**, třída Tomáše Bati 1152, Napajedla, 76361, CZ
(740) Ing. Zdeněk Kučera, Padělky 548 (P.O.Box 92), Slušovice, 76315

- (210) **O-420458**
(220) 15.11.2004
(320) 15.11.2004
(511) 9, 16, 25, 26, 28, 32, 33, 34, 35
(540)



- (510) (9) nosiče dat, informací, nahané i nenahané nosiče zvukových a zvukově obrazových záznamů; (16) papír, papírenské a tiskárenské výrobky, periodické a neperiodické publikace, potřeby pro knižní vazby, kalendáře, fotografie, knihy; (25) oděvy, obuv a kloboučnické zboží; (26) krajky a výšivky, stuhy a tkaničky, knoflíky, háčky a očka, poutka -galanterie, špendlíky a jehly, umělé květiny; (28) hry, hračky, potřeby pro gymnastiku a sport, které nejsou uvedeny v jiných třídách, vánoční ozdoby; (32) piva, minerální vody, šumivé nápoje a jiné nápoje nealkoholické, nápoje a šťávy ovocné, sirupy a jiné přípravky k zhotovování nápojů; (33) alkoholické nápoje (s výjimkou pív); (34) tabák, potřeby pro kuřáky, zápalky; (35) propagační a reklamní činnost, marketing, pořádání výstav pro komerční a reklamní účely, přeskupování různých výrobků (kromě jejich přípravy) pro třetí osoby za účelem umožnit spotřebitelům, aby si tyto výrobky mohli pohodlně prohlížet a nakupovat.
(730) **Krčál Jan**, Josefská 344, Holice, 53401, CZ

- (210) **O-420459**
(220) 15.11.2004
(320) 15.11.2004
(511) 35, 36, 41, 42

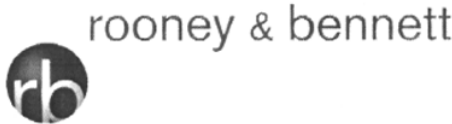
- (540) 
(510) (35) reklamní, propagační a inzertní činnost, marketing, reklamní agentura, reklama v tiskovinách a na elektronických nosičích, reklama na Internetu, průzkum trhu, kopírování nebo rozmnožování dokumentů, dokladů, rozšiřování reklamních a inzertních materiálů, pronájem reklamních ploch, předplatné novin a časopisů (zajišťování), pomoc při obchodní činnosti, zprostředkovatelská činnost v oblasti obchodu, zpracování dat, činnost podnikatelských, organizačních a ekonomických poradců; (36) realitní činnost, činnost finančních poradců; (41) agenturní činnost v oblasti kultury a umění, umělecké agentury, vydavatelská a nakladatelská činnost, pořádání a zprostředkování kulturních, sportovních, společenských a jiných zábavních akcí; (42) grafické a kresličské práce, grafický design.
(730) **Rooney&Bennett, a.s.**, Panská 6/895, Praha 1, 11000, CZ
(740) Mgr. Michal Bedrna, Puškinovo nám. 14, Praha 6, 16000

- (210) **O-420467**
(220) 15.11.2004
(320) 15.11.2004
(511) 35, 39, 40
(540)



- (510) (35) poradenství v obchodní činnosti, pomoc při řízení obchodní činnosti; (39) automobilová doprava, doprava a skladování odpadu, nákladní doprava kamionová; (40) odpad (recyklace), zpracování odpadu, třídění odpadu a recyklace, úprava a zpracování kovů, papír- úprava a zpracování.
(590) Barevná
(730) **Středočeské sběrné suroviny, a.s.**, Jandova 185/6, Praha 9, 19000, CZ

- (210) **O-420508**
(220) 16.11.2004
(320) 16.11.2004
(511) 16, 35, 41
(540)



- (510) (16) časopisy, magazíny; (35) obchodní nebo podnikatelské informace; (41) vydavatelská činnost.
(590) Barevná
(730) **APPI-PRAGUE-GROUP, s.r.o.**, Wenzigova 1861/7, Praha 2, 12000, CZ
(740) Adolf Tuháček, Nechvílova 10, Praha 11, 14800

- (210) **O-420533**
(220) 16.11.2004
(320) 16.11.2004
(511) 35, 36, 39, 41, 43
(540)

CAPITOL

- (510) (35) marketing, správa hotelů, pronájem reklamních ploch a

materiálů, venkovní reklama; (36) směnárenská činnost, úschova cenností pro ubytované, informace o cestovním a úrazovém pojištění a jejich zprostředkování, pronájem nemovitostí; (39) zprostředkovatelské služby v cestovním ruchu, služby cestovních kanceláří a turistických kanceláří, rezervace letenek, jízdenek, místenek, doprovázení turistů, organizování exkurzí, plavb a turistických prohlídek, organizování jízd výletní lodí; (41) organizování seminářů, vzdělávacích akcí, kongresů a sympózií, předprodej vstupenek na kulturní, sportovní a společenské akce, provozování kasina a herních automatů, noční kluby; (43) hotelové služby, ubytovací služby, hostinská činnost, restaurace, služby barů, služby motelů, provozování kempů, provozování prázdninových táborů, turistické noclehárny, provozování penzionů, provozování hostelů.

(730) **H & Hotels s.r.o.**, Václavské náměstí 7/839, Praha 1, 11000, CZ
(740) ing. Marie Smrčková, patentový zástupce, Velflíkova 8, Praha 6, 16000

(210) **O-420543**

(220) 18.11.2004

(320) 18.11.2004

(511) 1, 5, 29, 30, 31, 33

(540)

Zounarka

(510) (1) látky ke konzervování potravin a nápojů v rozsahu třídy 1; (5) výrobky a přípravky chemické pro léčebné účely, přírodní léčivé výtažky, léčivé byliny a bylinné čaje, dietetické, farmaceutické a výživové potraviny, nápoje pro léčebné účely, posilující a antibakteriální přípravky pro léčebné účely, speciální potraviny pro nemocné a rekonvalescenty, medicínální sirupy, cukrovinky s léčivými přísadami, proteinové, vitamínové, multivitaminové, energetické, iontové, minerální (včetně stopových prvků) výživové nápoje pro léčebné účely, přípravky a doplňky potravy pro léčebné účely, potraviny pro batolata, minerální vody pro léčebné účely a léčivé minerální koupelové soli, výrobky ze ždídelních vod pro léčebné účely, přípravky proti účinkům alkoholu na lidský organismus pro léčebné účely, výrobky pro prevenci nebo utišení bolesti pro léčebné účely; (29) potraviny živočišného původu připravené pro konzervování a konzumaci, sušené a zavařené, zejména maso, uzeniny, sekané maso a šunka, vnitřnosti jatečních zvířat, ryby, drůbež, měkkýši, koryši, zvěřina, konzervované potraviny a hotová jídla, polévky a přípravky a komponenty k jejich přípravě, polévkové koncentráty, polévkové kostky a tablety, instantní polévky, přísady pro zpracování masných výrobků, margarín, jedlé oleje a tuky, především olivový olej a sádlo, mléko a mléčné výrobky, sýry všeho druhu, měkké i tvrdé, ovoce a zelenina, zejména zmrazená, sušená a vařená, rajský protlak, ovocná dřeň, marmelády, masové paštiky; (30) potraviny rostlinného původu připravené pro konzumaci nebo konzervování, fermenty pro těsto, prášky do pečiva, mlynářské výrobky, zvláště mouka, obilné výrobky určené k lidské výživě, rýže, škrob, obilní vločky, těstoviny, cukr, cukerné šťávy, cukrářské výrobky, zvláště drobné cukrovky a cukrovinky, moučné a pekařské výrobky, zejména chléb, chlebičky, pizza, chlebové konzervy, kvásek, kvasnice, housky, rohlíky, bagety, perník, moučnický, bábovky, koláče, dorty, drobné pečivo, sušenky a oplatky, instantní nudle, svačtinová jídla, kakao a kakaové přípravky a výrobky, čokoláda, káva, kávové náhražky, kuchyňská sůl, prostředky k nasolování masa, masa plnicí, med, zmrzlina, zahušťovače k vaření potravin, hořčice, kečup, ocet, majonézy, omáčky, kečupové omáčky, bonbóny a žvýkačky; (31) výrobky a produkty zahradnické, zemědělské, lesní, čerstvé ovoce a zelenina, čerstvé bylinky, čerstvé houby, čerstvé luštěniny, lanýže, kořeny pro potravinářství, čerstvý mák, olivy, ořechy, sója, živé rostliny, keře, stromy; (33) alkoholické nápoje, lihoviny, likéry, vína, slivovice, medovina, alkoholické esence a extrakty.

(730) **Zounar Martin**, Arbesovo nám. 3, Praha 5, 15000, CZ

(740) JUDr. Petr Pečený, Husova 7, Praha 1, 11000

(210) **O-420566**

(220) 18.11.2004

(320) 18.11.2004

(511) 9, 16, 35, 38, 39, 41

DIETA Po přečtení o dvě kila lehčí

(510) (9) nahané i nenahané nosiče informací všeho druhu jako disky, diskety, CD ROM, pásky, nahané i nenahané nosiče zvuku a/nebo obrazu, software; (16) tiskoviny, periodický a neperiodický tisk, zejména časopisy, noviny, knihy, prospekty, plakáty, fotografie, pohlednice, dopisnice, dopisní papíry, kalendáře, knihařské výrobky, propagační materiály a předměty z papíru, zejména letáky, brožury, obtisky, obalový materiál z papíru a plastických hmot, tiskařské typy a štočky, ozdobné a propagační předměty z papíru; (35) reklamní, inzertní služby všeho druhu včetně inzerce a reklamy poskytované v počítačových, telekomunikačních a obdobných sítích, informační servis a poradenské služby v obchodě, pořádání reklamních a obchodních výstav a předváděcích akcí zboží a služeb, včetně distribuce zboží k reklamním účelům, zprostředkovatelské služby v oblasti obchodu, obchodní služby v oboru polygrafie, průzkum trhu a marketing, obchodní zastoupení tuzemských a zahraničních firem, rozmnožovací služby, šíření a přenos inzerce a reklamy prostřednictvím telefonních sítí; (38) zveřejňování, rozšiřování a přenos informací prostřednictvím všech informačních a telekomunikačních prostředků a sítí, satelitů apod., šíření informací prostřednictvím teletextu a počítačových a telekomunikačních sítí včetně Internetu, šíření tiskovin, časopisů, periodik, knih v elektronické podobě prostřednictvím počítačové sítě včetně Internetu, prostřednictvím satelitů apod.; (39) doručování, rozvoz, balení, skladování knih, novin a časopisů; (41) nakladatelská a vydavatelská činnost v oboru zábavních, odborných, zpravodajských a vzdělávacích tiskovin, časopisů, periodických i neperiodických publikací, zpráv a informací, zvukových, textových a audiovizuálních nosičů, včetně multimediálních aplikací, produkční a agenturní činnost v oblasti zábavy, kultury a výchovy, pořádání zábavních soutěží, zájmových klubů a společenských akcí, pořádání společenských módních přehlídek, informační, konzultační, obstaravatelské a zprostředkovatelské služby v oboru nakladatelské a vydavatelské činnosti a produkční a agenturní činnosti v oblasti zábavy, kultury a výchovy.

(730) **Mladá fronta a.s.**, Mezi Vodami 1952/9, Praha 4, 14300, CZ

(740) Mgr. Michal Bureš, Havlíčkova 1, Plzeň, 30137

(210) **O-420612**

(220) 19.11.2004

(320) 19.11.2004

(511) 28, 35

(540)

AB REVO

(510) (28) přístroje, zařízení a potřeby spadající do této třídy pro tělesnou kulturu, léčebnou gymnastiku, regeneraci a rekondici, potřeby, přístroje a nástroje spadající do této třídy pro gymnastiku, cvičení a sport; (35) pořádání výstav k obchodním a reklamním účelům, činnost reklamní, propagační a inzertní, průzkum a analýzy trhů, kopírování dokumentů, distribuce zboží k reklamním účelům, aranžérství - aranžování výkladů, marketing.

(730) **TV PRODUCTS CZ s. r. o.**, Rybná 669/4, Praha 1, 11000, CZ

(210) **O-420685**

(220) 22.11.2004

(320) 22.11.2004

(511) 3, 5, 35

(540)

MENOSTOP

(510) (3) přípravky a prostředky pro toaletní účely v rámci této třídy, kosmetika, kosmetické výrobky a přípravky, zejména přípravky pro péči a pěstění pokožky, spadající do této třídy, zvláště pak krémy, oleje a mléka; (5) výrobky a přípravky pro léčebné účely, spadající do této třídy, zejména hygienické, dezinfekční, veterinární, antiseptické, antibakteriální a antiparazitní látky, dietetické a diabetické produkty, dietetické cukrovinky s léčivými přísadami, vitamínové, minerální a multiminerální (včetně stopových prvků) a výživové doplňky potravy v rámci této třídy, přírodní léčivé výtažky, léčivé a odtučňovací čaje, léčivé byliny, též na kouření, posilující a antibakteriální nápoje a přípravky-tonika, drogy, léčivé minerální koupelové soli a léčivé minerální vody, léčebné přípravky pro péči o pokožku, výrobky

pro prevenci nebo utišení bolesti, spadající do této třídy, výrobky ze zřídelných vod v rámci této třídy; (35) předvádění zboží, shromažďování různých výrobků pro třetí osoby (kromě jejich přepravy) v rozsahu výrobních tříd 3, 5, 30, 32, za účelem umožnění spotřebitelům, aby si tyto výrobky mohli pohodlně prohlížet a nakupovat.

(730) **Ing. Vašíček Radek**, Emy Destinové 2272, Frýdek - Místek, 73802, CZ

(740) Václav Pacl, Okrajová 4, Havířov - Podlesí, 73601

(210) **O-420705**

(220) 23.11.2004

(320) 23.11.2004

(511) 35, 36, 39, 41, 43

(540)

CAPITOL HOTELS

(510) (35) marketing, správa hotelů, pronájem reklamních ploch a materiálů, venkovní reklama; (36) směnárská činnost, úschova ceností pro ubytované, informace o cestovním a úrazovém pojištění a jejich zprostředkování, pronájem nemovitostí; (39) zprostředkovatelské služby v cestovním ruchu, služby cestovních kancelářů a turistických kancelářů, organizování a rezervace cest, rezervace letenek, jízdenek, místenek; doprovázení turistů, organizování exkurzí, zájezdů, okružních výletů, plaveb a turistických prohlídek, organizování jízd výletní lodí; silniční automobilová doprava, autobusová doprava včetně dopravy autokary; (41) organizování seminářů, vzdělávacích akcí, kongresů a sympózií, předprodej vstupenek na kulturní, sportovní a společenské akce, provozování kasina a herních automatů, noční kluby; (43) hotelové služby, ubytovací služby, hostinská činnost, restaurace, služby barů, služby motelů, provozování kempů, provozování prázdninových táborů, turistické noclehárny, provozování penzionů, provozování hostelů.

(730) **H & Hotels s.r.o.**, Václavské náměstí 7/839, Praha 1, 11000, CZ

(740) ing. Marie Smrčková, patentový zástupce, Velflíkova 8, Praha 6, 16000

(210) **O-420712**

(220) 23.11.2004

(320) 23.11.2004

(511) 9, 11, 19, 37

(540)

saunaproject

(510) (9) teploměry, vlhkoměry, tepelné kontrolní přístroje, elektrická zařízení a vybavení saun, solária, přístroje a elektrická zařízení pro sauny; (11) sauna, topná zařízení, větrací, chladicí, sušící a klimatizační, kamna, saunová kamna, saunové kabiny, topná zařízení, zejména saunová topidla všeho druhu, solária, topná zařízení pro sauny, sauny všeho druhu a jejich příslušenství, saunovací zařízení, lázeňské vybavení, teplovzdušné lázně, saunová zařízení, vytápěcí zařízení (elektrická); (19) přenosné domky, saunové kabiny, sauny všeho druhu, zejména finské sauny a infrasauny a jejich příslušenství, stavby přenosné - sauny všeho druhu; (37) stavby a opravy a instalační služby, zejména výstavba, opravy a instalace saun.

(730) **Polívka Martin**, Bezová 279/9, Liberec 13, 46014, CZ

(210) **O-420716**

(220) 23.11.2004

(320) 23.11.2004

(511) 16, 35, 41

(540)

"Dance through Life...Live through Dance"

(510) (16) tiskoviny, časopisy, neperiodické publikace; (35) reklamní a propagační činnost v oblasti kultury, zábavy a vzdělávání; (41) organizování kulturních, vzdělávacích a společenských akcí,

organizování a vedení konferencí, seminářů a sympózií, organizování soutěží (tanečních, baletních), zprostředkování činnosti umělců, vzdělávání a výuková činnost v oboru balet, vydavatelská činnost v oblasti vzdělávání.

(730) **Mezinárodní balet Praha, o.p.s.**, Lodecká 3, Praha 1, 11000, CZ

(740) Rudolf Darník, Jupiterova 1186/10, Praha 10 - Uhřetěves, 10400

(210) **O-420819**

(220) 25.11.2004

(320) 25.11.2004

(511) 10

(540)

Chiradent

(510) (10) křesla pro lékařské nebo zubolékařské účely, lékařské přístroje a nástroje, nábytek speciální pro lékařské účely, rentgenové přístroje pro lékařské účely, zubní přístroje a nástroje, zubolékařské přístroje (elektrické).

(730) **R-Dent & Co. s.r.o.**, Podnikatelská-Areal ÚVP a.s. 552, Praha 9-Běchovice, 19011, CZ

(210) **O-420910**

(220) 31.08.2000

(320) 31.08.2000

(511) 6, 9, 11, 12, 14, 16, 18, 20, 21, 24, 25, 28

(540)



(510) (6) kroužky na klíče a visačky vyrobené z obecných kovů a jejich slitin, zboží z obecných kovů, nezahrnuté v jiných třídách; (9) vědecké, námořní, geodetické, elektrické přístroje a nástroje v rámci této třídy, fotografické, kinematografické, optické, vážící, měřicí, signalizační, kontrolní (inspekční), záchranné a učební přístroje a nástroje, přístroje pro zaznamenávání, přenos či reprodukci zvuku nebo obrazu, magnetické nosiče záznamů, gramofonové desky, přehrávače kaset a kompaktních disků, kompaktní disky, radiopřijímače, gramofony, magnetofony, hry upravené pro použití s televizními přijímači, dálkové ovladače, telefony, telefonní přístroje, telefonní přijímače, mobilní telefony, záznamníky, televize, televizní přístroje, video nahrávače, videokazety, kartridže pro videohry, videotelefony, video obrazovky, autorádia, radiobudíky, videokamery, fotoaparáty, pouzdra na fotoaparáty, speciální kufříky na fotografické aparáty a fotografické přístroje, kompas, prodejní automaty a mechanismy pro přístroje na mince, registrační pokladny, počítačové stroje, kapesní kalkulačky, přístroje a počítače pro zpracování informací, počítačové klávesnice, počítače, pouzdra na brýle, obaly pro kontaktní čočky, řetízky a šňůrky k brýlím, obroučky brýlí, brýle, okulary, stínítka očí, sluneční brýle, dalekohledy, fotografické hledáčky, potápěčské přístroje, potápěčské masky, potápěčské oděvy, plováky a bóje pro koupání a plavání, bóje, plováky, dýchací přístroje pro plavání pod vodou, světelné bóje a majáky, vážící nástroje a přístroje, elektricky vyhřívané vlasové kulmy a natáčky, ochranné přílby, magnety; (11) přístroje pro osvětlení, vytápění, výrobu páry, vaření, chlazení, sušení, ventilací, pro dodávky vody a pro zdravotnické účely, vanové příslušenství (armatury), záchodové misy, záchodová prkénka, ohříváče do lůžek, elektrické vyhřívací přikrývky, ohříváče, ohřívací láhve, přístroje na chlazení nápojů, světla pro jízdní kola, stropní světla, elektrická světla na vánoční stromky, elektrické lampy, dekorativní lampióny pro slavnostní osvětlení, světelné reflektory, svítily (baterky), signalizační světla, plynové lampy, lampy, kávové filtry, kávovary, překapávače na kávu, pražiče kávy, toustovače, elektrické konvice, ohříváče na nohy, vysoušeče vlasů, chladničky, mrazicí boxy; (12) vzdušné balóny, dětské skládací kočárky, jízdní kola, bicykly a tříkolky, košíky, zvonky a pumpičky pro kola a bicykly, části a příslušenství pro jízdní kola a bicykly ve třídě 12, vozíky, potahy na sedadla vozidel, golfové vozíky, ruční vozíky, opěrky hlavy na sedadla vozidel, houkačky pro vozidla, hlavy

kol vozidel, zpětná zrcátka, blatníky, vesla, kanoistická pádla, lodě, kánoe, čluny, nafukovací čluny, dětské sportovní kočárky, pojízdné dětské skládací sedačky, příkrývky a skládací stříšky na dětské pojízdné sedačky, pojízdné bezpečnostní tašky na přenášení dítěte, bezpečnostní pásy pro sedadla vozidel, dětské bezpečnostní sedačky v této třídě, přehozy na sedadla vozidel, stínidla proti slunci uzpůsobená pro užití v automobilech, kolové vozíky, kolečkové židle, stěrače čelních skel, čelní skla, kryty čelních skel, auto alarmy, zařízení pro přepravu dětí, opěrky rukou pro vozidla, střešní nosiče a střešní lišty pro vozidla, předměty pro použití při zabezpečování a podpírání nákladu na střeších vozidel, volanty, bederní opěrky přizpůsobené pro použití na sedadlech vozidel, zavazadlové nosiče pro různé druhy jízdních kol, pořadače a držáky na zavazadla do vozidel a zavazadlových prostor, držáky lahví pro jízdní kola a vozidla, popruhy na dětské bezpečnostní tašky používané ve vozidlech, přepravní nosiče na jízdní kola, dětské bezpečnostní sedáky do vozidel, dětská pojízdná vozidla, polštáře uzpůsobené k použití ve vozidlech, zařízení a příslušenství pro vozidla v této třídě, vozíky a kola pro převážení nápojů, jídel a nákladu, šlapací autička a pozemní vozidla na šlapací pohon, létající předměty a vozidla na dálkové ovládání, zadržovací popruhy používané s bezpečnostními, vozítka pro děti, sady na opravu pneumatik, skútry, sedadla a tácy uzpůsobené k použití ve vozidlech, zástěrky za kola vozidel bránící rozstříkovaní vody při jízdě, posuvné střechy a sluneční clony pro vozidla, vnitřní odpadkové koše do automobilů, zahrnuté do této třídy, auto-koberce a auto-rohože vyráběné a tvarované pro použití v motorových vozidlech, nepromokavé auto-plachty vyráběné a tvarované výhradně pro použití na motorová vozidla; (14) vzácné kovy a jejich slitiny a výrobky ze vzácných kovů nebo jimi potažené, nezahrnuté v jiných třídách, šperky, drahé kameny, domácí náčiní z ušlechtilých kovů, domácí nádoby z ušlechtilých kovů, přezky z ušlechtilých kovů, krabice z ušlechtilých kovů, šperkovnice, budíky, odznaky, svícny jednoduché a rozvětvené ramenné svícny, manžetové knoflíčky, špendlíky do kravat, spony do kravat, kroužky na klíče, medaile, hodinky, hodiny, pásky k náramkovým hodinkám, řetízky k hodinkám, náramkové hodinky, časoměřiče na vaření vajec; (16) papírenské zboží, tiskoviny, periodika, knihy, časopisy, publikace, plakáty, pohlednice, časopisy s humoristickými kreslenými seriály, zájmové sešity, omalovánky, notesy, adresáře, sběratelské kartičky k vyměňování, samolepky, obtisky, víčka k lahvím od mléka, záložky do knih, materiály pro umělce, psací a rýsovací nástroje, kalendáře, cedule, diáře (kromě elektronických), instrukční a výukový materiál, kancelářské potřeby, zmizíky, ořezávátko, pravítka, odstranitelné obtisky, desky na listiny, fotoalba, alba, balicí papír, dárková balení, cedulky na dárky, dárkové krabice, blahopřání, papírové zboží pro společenské večírky, papírové dekorace pro společenské večírky, balicí a obalový materiál, korkové tabule, tabule pro psaní křídou, poznámkové tabule, alba na známky, příručky, knihy k nalepování výstřížků, fotografie, papírové nebo lepenkové modely, lepidla pro kancelářské či domácí použití, lepicí pásky, papír, štetce, materiál pro umělce, těžítka, sady tužek, krabičky na tužky a pera, pouzdra na tužky a pera, plánovače, papírové ubrusy, poštovní listy, materiály na modelování, noty; (18) tašky, kufry, cestovní tašky, batohy, kožené brašny, šátky na nošení dětí, dětská nosítka na záda, ruksaky, obaly na tašky, toaletní tašky, kosmetické kufříky, peněženky, náprsní tašky, aktovky, sportovní tašky, cestovní obaly na oděvy, kabely, pouzdra na navštívenky, kosmetické kráslicí kufříky, klíčenky, pouzdra na kreditní karty, zavazadla, deštníky, slunečníky, vycházkové hole, biče, postroje, kožená pouzdra na klobouky, kožené přívěsky ke klíčům, pouzdra z kůže nebo kožené lepenky, pásky, příruční kufříky na dokumenty, kožené vložky do bot, školní aktovky, pouzdra na noty z kůže nebo imitace kůže, sedlářské zboží; (20) nábytek, zrcadla, rámy na obrazy, zboží ze dřeva, korku, rákosu, proutí, ratanu, mušlí, jantaru, perleti a náhražek všech těchto materiálů nebo plastu, nezahrnuté v jiných třídách, podušky, matrace, polštáře, židle, spací pytle, košíky, závěsy z korálků, kování na posteje, zahrnuté v této třídě, lůžkoviny, pelechy pro domácí zvířata, pelestí postelí, lavičky, truhly, stojany na láhve, skříňky, bedny, věšáky na oblečení, ramínka na šaty, kolébky, dětské postýlky, skříňe, psací stoly, pohovky, boudy, toaletní stolky, slámky na pití, vějíře, vysoké židle pro děti, dětská chodítka, dětské ohrádky, nafukovací reklamní předměty, šperkovnice, poštovní schránky, přenosné

dekorální předměty, kancelářský nábytek, sochy ze dřeva, vosku, sádry nebo umělých hmot, dávkovače na ručníky, koše; (21) náčiní a nádobí pro domácnost a kuchyň (nikoli z drahých kovů nebo jimi potažené), hřebeny a houby, holicí štetky a stojany na ně, lžice na obouvání bot, krabičky na mýdlo, dávkovače mýdla, držáky na mýdlo, zubní kartáčky, labuťenky do pudefenky, kartáče (s výjimkou štetců), materiál na výrobu kartáčů, kartáče na umývání nádobí, kartáče na obuv, předměty k čistícím účelům, drátěnky, konve na zalévání, kbelíky, popelnice, prachovky, hadry na čištění, rukavice pro použití v domácnosti, sklo surové nebo jako polotovary (s výjimkou stavebního skla), skleněné výrobky, porcelán a majolika nezahrnuté v jiných třídách, vázy, porcelánové nádobí, křišťálové sklo, číše, klece na ptáky, klece na domácí zvířata, svícny, krabice na bonbóny, věšáky na oblečení, kolíčky na prádlo, koše na prádlo, schránky na chléb, prkénka na krájení chleba, tácky, tyčinky na míchání koktejlů, překapávače kávy, mlýnky na kávu, kávové filtry, kávové konvice, otvírače lahví, vývrtky, podložky na krájení pro použití v kuchyni, nádobí, dávkovače na papírové ručníky, hrnečky, džbánky, pivní džbánky, nápojové sklenice, láhve na nápoje, nádoby na pití, čajové konvice, schránky na pečivo, soupravy kuchyňského nádobí, kuchyňské hrnce, talíře, kotlíky, soupravy kořenek, solničky, slánky, pepřenky, mlýnky na pepř, kalíšky na vejce, lžice, květináče, krabice na jídlo, stojánky na jídelní listky, pokladničky na peníze ve tvaru prasátek, pokladničky na penize; (24) ručníky, flanelové textilie, pokrývky, povlaky na polštáře, cichy, prošivané příkrývky, prachové prošivané pokrývky, záclony, závěsy, textilní zboží zahrnuté ve třídě 24, ubrusy, textilní ubrusy; (25) oblečení, obuv, pokrývky hlavy, oděvní doplňky na krk, kostýmy, pyžama, župany, plavky, šátky, rukavice; (28) hračky, hry, tělocvičné a sportovní potřeby zahrnuté v této třídě, vánoční dekorace a vánoční třaskavé bonbóny, dekorace a třaskavé bonbóny pro společenské večírky, balónky, rotopedy, dárkové žertovné předměty, papíroví draci, karnevalové masky, plyšové hračky, automatické hry v této třídě, dávkovače bonbónů, hrací karty.

(590) Barevná

(730) Mars Inc., Elm Street 6885, McLean, VA, US

(740) KOREJZOVÁ & SPOL., advokátní a patentová kancelář, Mgr. Petra Korejzová, Spálená 29, Praha 1, 11000

(210) **O-421033**

(220) 02.12.2004

(320) 02.12.2004

(511) 9, 16, 35, 38

(540)

Eros TV

(510) (9) nahrané zvukové a obrazové záznamy, zvukové a obrazové záznamy získávané stahováním z Internetu a/nebo z počítačových či telekomunikačních sítí, elektronické, optické a digitální publikace, multimediální aplikace, multimediální informační katalogy, fotografické diapozitivy a filmy exponované, data, databáze a jiné informační produkty na elektronických, magnetických a optických nosičích spadajících do tř. 9, nosiče dat v rámci tř. 9, zejména diskety, CD romy, magnetické disky, optické disky, DVD, videokazety, nahrané videopásky, diapozitivy apod., elektronické sítě; (16) časopisy, periodické a neperiodické publikace, knihy, brožury, fotografie, kalendáře, fotoalba, plakáty, pohledy, samolepky, obtisky, papírové obaly všeho druhu, informační a reklamní produkty v papírové formě, data a databáze obecné na papírových nosičích, umělecké nebo ozdobné předměty z papíru; (35) reklama, zajištění a realizace reklamních kampaní, organizování výstav ke komerčním a reklamním účelům, on-line reklama v počítačové síti, poskytování reklamních služeb a obchodních informací přes Internet, world wide web a/nebo prostřednictvím komunikační sítě; (38) šíření elektronických tiskovin, časopisů, periodik a knih prostřednictvím počítačové, datové, elektronické, telekomunikační nebo informační sítě, výměna a šíření textových zpráv, obrázků, video záznamů, dat, signálů a informací prostřednictvím telekomunikačních sítí a vysílání, služby zabezpečující audiovizuální komunikaci prostřednictvím informačních a telekomunikačních sítí, kupř. počítačové sítě Internet, satelitů apod., informační služby na Internetu týkající se šíření elektronických tiskovin, periodik, časopisů a knih, včetně provozování elektronických nástěnek, diskusních skupin a fór, telekomunikační služby na Internetu, služby hlasové schránky, služby spočívající v přímém propojení lokální zákaznické pevné

sítě se sítí mobilních telefonů, služby krátkých textových zpráv, teletext a služby s ním spojené, poskytování informací (informační kancelář), provozování internetového vyhledávače, služby elektronické pošty, pronájem telekomunikačních zařízení a přístrojů, včetně telefonů, služby zprostředkování zpráv, přenos dat a informací, pronájem informačních a komunikačních míst, přenos, poskytování nebo vyvolávání informací z počítačové databáze, komunikační služby prostřednictvím Internetu, vnějších sítí a vnitřních sítí a dalších elektronických prostředků, služby poskytovatele připojení k datovým sítím (včetně Internetu).

- (730) **MP Media s.r.o.**, Řipská 1432/2, Praha 10, 10000, CZ
(740) **BOHEMIA PATENT**, Ing. Jana Vanděliková, Umělecká 6, Praha 7, 17000

(210) **O-421037**

(220) 02.12.2004

(320) 02.12.2004

(511) 39

(540)

HOCHTIEF VSB - NOVÝ ROZMĚR VAŠEHO BYDLENÍ

- (510) (39) doprava, balení a skladování zboží kromě odpadů, pronájem automobilů, pronájem parkovacích ploch.

- (730) **HOCHTIEF VSB a.s.**, Primátorská 36/323, Praha 8, 18000, CZ

(210) **O-421069**

(220) 03.12.2004

(320) 03.12.2004

(511) 16, 35, 41

(540)

AGENTURA HIT

- (510) (16) plakáty, papír, lepenka a výrobky z nich, fotografie, papírenské zboží, kalendáře, knižní záložky, grafiky, litografie, malby, obrazy, obtisky, pohlednice, dopisní papír a obálky, propagační materiály z lepenky, poutače; (35) inzertní činnost, umělecká agentura, pomoc při pořádání kulturních, vzdělávacích a zábavních akcí dodavatelské služby pro třetí osoby, dražby, pronájem reklamních ploch, pronájem reklamních časů v médiích, předplatně pro třetí osoby; (41) zprostředkovatelská činnost v oblasti výchovy, vzdělávání, kultury, zábavy a sportu, organizování a pořádání kulturních, výchovných, vzdělávacích, zábavních a sportovních akcí, slavností a přehlídek, organizování a pořádání festivalů, zprostředkování a organizování divadelních a hudebních a filmových představení, pořádání soutěží a festivalů včetně soutěží krásy, služby v oblasti estrády, kino, vedení a organizování seminářů, kongresů, konferencí a sympozií, organizování, zprostředkování a pořádání výstav, soutěží a kulturních a společenských akcí, předprodej vstupenek, divadelně-šermířská představení, pořádání městských a hradních slavností, hudební a taneční představení, zprostředkování předvádění dobových řemesel, pořádání kulturně-historických programů na hradech, zámcích a v centrech obcí, agenturní činnost v oblasti kultury, umění, zábavy a sportu, provozování fitness center, organizování kvalifikačních kurzů pro modelky a manekýnky, agenturní činnost v oblasti modelingu, umělecké fotografování, agenturní činnost v zastupování výkonných umělců, poradenská a konzultační činnost v oblasti kultury.

- (730) **Věra Lakomá - Agentura HIT**, Seifertova 12, Přerov, 75002, CZ

- (740) **TETRAPAT**, RNDr. Zdeňka Halaxová, Horní náměstí 7, Olomouc, 77200

(210) **O-421128**

(220) 06.12.2004

(320) 06.12.2004

(511) 35, 36, 38

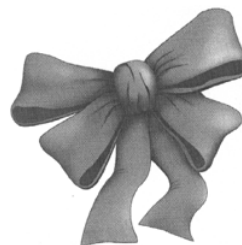

- (510) (35) vyhledávání dat pro třetí osoby, obchodní nebo podnikatelské informace, pomoc při řízení obchodní činnosti, poradenství v obchodní činnosti, průzkum trhu, předvádění zboží, reklama, obchodní a podnikatelský průzkum, marketingové studie, překlad informací do počítačových databází, systemizace informací do počítačových databází, provozování informačních systémů (za úplaty), zajišťování obchodních potřeb podniků externími službami ve třídě 35 včetně kompletní pomoci při jejich zprostředkování, zajišťování, ověřování, zpracování, poskytování a sdělování obchodních nebo podnikatelských informací; (36) finanční služby a poradenství, směňování peněz, platby na splátky, vydávání cenin, clearing-zúčtování vzájemných pohledávek a závazků, elektronický převod kapitálu, elektronické platební převody, finanční služby a poradenství, garance, záruky, kauce, vydávání cenných papírů, vydávání kreditních a platebních karet, služby týkající se kreditních a platebních karet, organizování sbírek, ověřování šeků, finanční konzultační služby, finanční analýzy, služby fiduciárních agentů spojené s peněžními transakcemi, služby poskytované při emisi, správě a akceptaci výherních, platebních a slevových certifikátů, šeků, kupónů a poukázek; (38) elektronická pošta, počítačová komunikace, přenos zpráv a obrazových informací pomocí počítače.

- (730) **DMK consulting, s.r.o.**, Za školou 2838/6, Ostrava - Zábřeh, 70030, CZ

- (740) Ing. Tomáš Pavlica, Lohnského 846, Praha 5, 15200

(210) **O-421141**

(220) 07.12.2004

(320) 07.12.2004

(511) 5, 16, 35, 42

(540)

www.pharmaactiv.cz

- (510) (5) výrobky (přípravky) farmaceutické, výtažky bohaté na rostlinné bílkoviny pro výživu dětí a nemocných pro léčebné účely, doplňky výživové pro lékařské účely, bílkovinné přípravky pro lékařské účely, léky tekuté, pročišťující přípravky pro lékařské účely, posilující, výrobky pro prevenci nebo ulehčení (utišení) nemoci, výrobky pro zmírňování bolestí, hormony pro lékařské účely, antibakteriální přípravky, výtažek Kudzu (*Pueraria lobata*) pro léčebné účely; (16) brožury; (35) zprostředkovatelská činnost v oblasti obchodu s výše uvedenými výrobky, distribuce reklamních prospektů, poskytování obchodních informací a služeb v oblasti obchodu pomocí internetu; (42) tvorba a údržba počítačových stránek (WEB) pro zákazníky, hostování na počítačových stránkách (WEB).

- (730) **Fáles Tomáš**, Tovární 589/3, Ostrava, 70900, CZ

- (740) Ing. Pavel Nádvorník, Sokola Tůmy 1, Ostrava - Hulváky, 70900

(210) **O-421142**

(220) 07.12.2004

(320) 07.12.2004

(511) 5, 16

(540)

Pharma Activ

- (510) (5) výrobky (přípravky) farmaceutické, výtažky bohaté na rostlinné bílkoviny pro výživu dětí a nemocných pro léčebné účely, doplňky výživové pro lékařské účely, bílkovinné přípravky pro lékařské účely, léky tekuté, pročišťující přípravky pro lékařské účely, posilující, výrobky pro prevenci nebo ulehčení (utišení) nemoci, výrobky pro zmírňování bolestí, hormony pro lékařské účely, antibakteriální přípravky, výtažek Kudzu (*Pueraria lobata*) pro léčebné účely; (16) brožury.

- (730) **Fáles Tomáš**, Tovární 589/3, Ostrava, 70900, CZ

- (740) Ing. Pavel Nádvorník, Sokola Tůmy 1, Ostrava - Hulváky, 70900

(210) **O-421216**

(220) 08.12.2004
(320) 08.12.2004
(511) 7, 11
(540)

Make-up pro vaši kuchyň!

(510) (7) pračky, myčky nádobí, profesionální odšťavňovače a mixéry, profesionální kráječe; (11) trouby, sporáky, varné desky, odsavače, mikrovlnné trouby, kávovary, výrobnyky ledu, fritézy, chladničky, mrazničky, vinotéky, dřezy, profesionální grily/toustovače.
(730) **BAUMATIC ČR, spol. s r.o.**, Malá Skála 211, Jablonec nad Nisou, 46831, CZ
(740) All in agency, spol. s r.o., Heleny Malířové 2/285, Praha 6, 16901

(210) **O-421238**
(220) 09.12.2004
(320) 09.12.2004
(511) 41
(540)

Managers to managers

(510) (41) informace o výchově a vzdělávání, organizování a vedení konferencí, kongresů a seminářů, korespondenční kurzy, organizování a vedení symposií, organizování kulturních nebo vzdělávacích výstav, organizování představení (manažerské služby), organizování vzdělávacích nebo zábavných soutěží, poradenství pro volbu povolání, pořádání a řízení pracovních setkání a školení, organizování a plánování večírků, vyučování (výuka), vzdělávání, vzdělávací informace.
(730) **Grafia, společnost s ručením omezeným**, Budilova 4, Plzeň, 30100, CZ

(210) **O-421252**
(220) 09.12.2004
(320) 09.12.2004
(511) 6, 19, 35, 37, 40
(540)

STYLUS
AQUALINE

(510) (6) stavební kování kovové, dveřní kování kovové, dveřní zarážky kovové, vodící lišty kovové na dveře, dveřní uzávěry s výjimkou elektrických, klepadla na dveře kovová; (19) stavební sklo, tabulové sklo, bytové a domovní dveře celoskleněné, dveřní výplně skleněné; (35) poskytování pomoci při provozu obchodu, zprostředkovatelská činnost ve výše uvedených oblastech; (37) servis, montáž a opravy celoskleněných dveří, stavební zámečnictví; (40) zpracování a úprava skla, výroba celoskleněných dveří na zakázku.
(730) **VV SKLO s.r.o.**, Na Zahrádkách 426, Křižanov, 59451, CZ
(740) Mgr. Marie Žáková, patentový zástupce, Lidická 51, Brno, 60200

(210) **O-421433**
(220) 15.12.2004
(320) 15.12.2004
(511) 5, 32, 35
(540)

BIG ENERGY
SHOCK!

(510) (5) nápoje pro léčebné účely, zejména s obsahem lecitinu, vitamínů a jiných posilujících látek, iontové a energetické nápoje pro léčebné účely, potraviny a dietetické výrobky pro léčebné účely, posilující a povzbuzující prostředky a nutriční doplňky pro

léčebné účely; (32) vody minerální (přírodní nebo umělé), šumivé nápoje a jiné nealkoholické nápoje, iontové a energetické nápoje, ovocné a zeleninové nápoje a občerstvující šťávy, sirupy a jiné přípravky k výrobě nápojů, pivo, lehká piva a ležáky; (35) inzertní, reklamní a propagační činnost, obstaravatelská a zprostředkovatelská činnost v oblasti obchodu, marketing, obchodní administrativa, poskytování pomoci při provozu obchodu.

(730) **Al-Namura, spol. s r.o.**, Lysolažské údolí 107/25, Praha 6, 16500, CZ
(740) Mgr. Jolana Zábršová, Na Beránce 2, Praha 6, 16000

(210) **O-421464**
(220) 16.12.2004
(320) 16.12.2004
(511) 25
(540)

sweet home

(510) (25) bryndáčky, zástěry.
(590) Barevná
(730) **JERRY FABRICS s.r.o.**, Topolová 485, Jesenice u Prahy, 25242, CZ
(740) Mgr. Marek Indra, advokát, Čechyňská 16, Brno, 60200

(210) **O-421503**
(220) 17.12.2004
(320) 17.12.2004
(511) 24, 25
(540)

DANGER

(510) (24) tkaniny a textilie pro výrobu oděvů ve tř. 24, tkaniny elastické, bavlněné; (25) rukavice.
(730) **Gabriel Miloš**, Americká 41, Cheb, 35002, CZ

(210) **O-421526**
(220) 17.12.2004
(320) 17.12.2004
(511) 5, 30
(540)

HALLS CREAMY LYPTUS

(510) (5) léčivé bonbóny; (30) cukrovinky a cukrářské zboží včetně žvýkaček.
(730) **Cadbury Ireland Limited**, Malahide Road, Coolock, Dublin 5, IE
(740) Čermák Hořejš Myslíl a spol., JUDr. Jan Matějka, Národní 32, Praha 1, 11000

(210) **O-421544**
(220) 20.12.2004
(320) 20.12.2004
(511) 30, 35
(540)

NOIR

(510) (30) čokoláda, cukrovinky; (35) zprostředkování obchodu.
(730) **ELYSIA, s.r.o.**, Nad Kazankou 25/70, Praha 7 - Troja, 17100, CZ
(740) Jan Kozák, K Sídlíšti 398, Klecany, 25067

(210) **O-421558**
(220) 20.12.2004
(320) 20.12.2004
(511) 16, 35, 37, 40, 42

(540)



(510) (16) sběrné a obalové pytle z papíru nebo z umělých hmot náležející do této třídy; (35) akviziční, marketingová, propagační, reklamní, informační a inzertní činnost, distribuce reklamních prospektů, projektů, katalogů a vzorků, poskytování pomoci při řízení obchodního úseku podniku, obchodní činnost spadající do této třídy, například ve sdělovacích prostředcích, v síti Internet, v novinách, v periodikách, v katalogích apod., zprostředkování obchodní činnosti a akvizičních, marketingových, propagačních, reklamních, informačních, inzertních služeb, dražby a jejich vedení, vytváření firemní strategie, poradenská a konzultační činnost v rozsahu uvedených činností a služeb této třídy; (37) pronájem strojů pro úpravu a zpracování sběrných surovin a recyklovatelného materiálu; (40) sběr, shromáždění, výkup, úprava, zpracování, recyklace, ukládání a likvidace veškerých sběrných (druhotných) surovin z papíru, textilu, různých druhů kovů, skla, plastů, pryže, elektrošrotu, materiálů a odpadů s obsahem drahých kovů, akumulátorů a baterií, nakládání, třídění a likvidace zvláštních tekutých a tuhých odpadů, nakládání, třídění a likvidace nebezpečných tekutých a tuhých odpadů, demontáže a likvidace technologických zařízení, celků a autovraků, třídění částí technologických zařízení, celků a autovraků, zprostředkování služeb v oblasti nakládání a hospodaření s odpady a sběrnými (druhotnými) surovinami, provozování sběrných dvorů, sanace ekologických zátěží způsobených odpady a sběrnými (druhotnými) surovinami, poradenská činnost v oblasti nakládání, hospodaření a zneškodňování odpadů a sběrných (druhotných) surovin, vše v rámci této třídy; (42) posuzování a kategorizace odpadů a sběrných (druhotných) surovin, odběry kontrolních vzorků, průzkumy a analytické rozborů, testování toxicity odpadů, projektová a inženýrská činnost v oblasti nakládání, hospodaření, třídění a zneškodňování odpadů a sběrných (druhotných) surovin.

(730) **Severočeské sběrné suroviny a.s.**, Švermova 117, Liberec 10, 46010, CZ

(740) Ing. Václav Strnad, Rychtářská 375/31, Liberec 14, 46014

(210) **O-421643**

(220) 22.12.2004

(320) 22.12.2004

(511) 9, 16, 25, 35, 38, 41

(540)

Raft'áci

(510) (9) filmové přístroje pro záznam, převod, reprodukci zvuku nebo obrazu, magnetické nosiče zvukových záznamů, pohyblivé záznamy na strojně čitelných nosičích, filmy exponované, televizní filmy na strojně čitelných nosičích, zvukové a audiovizuální pásky, kazety a disky s hotovými záznamy, filmové klipy na kazetách, audio a video pásky, kazety, disky pro playback a záznamová zařízení, radiopřijímače, přístroje určené k zábavě a sestavené jen pro použití s televizním přijímačem, veškeré počítačové programy a software bez ohledu na záznamová média nebo prostředky k šíření tj. software nahraný na magnetických médiích nebo stažený ze vzdálené počítačové sítě, počítačové hrací karty; (16) tiskoviny, noviny, časopisy, humoristické nebo dobrodružné kreslené seriály v periodickém tisku, knihy, papírnické zboží včetně kancelářských potřeb, psací bloky a jiné psací materiály, tužky, zvýrazňovací tužky, křídly, obtisky a nažehlovací barevné potisky, plakáty, fotografie, papírové zboží, slavnostní ozdoby spadající do této třídy; (25) oděvy včetně sportovního oblečení pro muže, ženy a děti, klobouky, šály, opasky a jiné doplňky k oděvům zahrnutým v této třídě, pyžama, holínky, boty, domácí obuv; (35) propagační a reklamní činnost v oblasti kultury, obchodní poradenství v oboru nosičů informací na papírových a magnetických nosičích včetně elektronických, inzertní činnost, informační, konzultační a poradenská činnost v daném oboru; (38) rozhlasové a televizní vysílání, přenos zvuku a obrazu pomocí satelitu, šíření

elektronických časopisů, informací, elektronických periodik, knih v elektronické podobě, audio nebo audiovizuálních děl prostřednictvím informační nebo počítačové sítě, zejména internetu, pomocí satelitů aj., předávání dat a informací elektronicky; (41) agenturní, zprostředkovatelská a produkční činnost v oblasti vzdělávání a kultury, sportovní a kulturní aktivity, vzdělávací činnost, pořádání vzdělávacích a kulturních akcí, např. hudebních, seminářů a kurzů, nakladatelství a vydavatelství, pronájem nahraných videokazet a disků s filmy, pronájem videoher, nosičů s videohrami a softwaru pro počítačové hry, pronájem elektronického vybavení pro používání shora uvedeného zboží.

(730) **Movie s.r.o.**, Vinohradská 165, Praha 10, 10000, CZ

(210) **O-421720**

(220) 23.12.2004

(320) 23.12.2004

(511) 8, 18, 25, 28, 35, 39

(540)

NORTHILL

(510) (8) kovové nářadí pro snowboarding - šroubováky; (25) snowboardové boty, oblečení pro snowboardisty; (28) snowboardy, snowboardové potřeby a doplňky, zejména snowboardové vázání, rukavice, chrániče; (35) dovozní a vývozní kancelář snowboardů a snowboardových potřeb; (39) distribuce (doprava) snowboardů a snowboardových potřeb.

(730) **Kubaczka Milan**, Vendryně 881, Vendryně, 73994, CZ

(740) Mgr. Marie Šebelová, advokátka, Na Zderaze 15, Praha 2, 12000

(210) **O-421749**

(220) 23.12.2004

(320) 23.12.2004

(511) 9, 38, 41

(540)



(510) (9) veškeré nosiče informací v rozsahu třídy 9, s výjimkou magnetických suportů zvukových záznamů a gramofonových desek; (38) vysílání televizních programů; (41) tvorba televizních programů, vydavatelská a nakladatelská činnost, výroba audiovizuálních programů.

(730) **Česká televize**, Na Hřebenech II., Praha 4 - Kavčí hory, 14070, CZ

(210) **O-421760**

(220) 23.12.2004

(320) 23.12.2004

(511) 28, 35, 36, 41

(540)

Gaga

(510) (28) hrací karty; (35) inzertní, reklamní a propagační činnost, obstaravatelská a zprostředkovatelská činnost v oblasti obchodu, administrativní práce, marketing; (36) finanční služby, finanční poradenství, služby úvěrových institucí, služby správců nemovitostí, služby pojišťovacích agentů; (41) výchovná, vzdělávací a kulturní činnost, činnosti školícího střediska.

(730) **Hagara Jiří**, SNP 565, Prachatice, 38301, CZ

(740) Miroslav Petr Ziegrosser, Topolová 807, Prachatice, 38301

(210) **O-421817**

(220) 28.12.2004

(320) 28.12.2004

(511) 5, 6, 30

(540)



(220) 29.12.2004
(320) 29.12.2004
(511) 9, 42
(540)

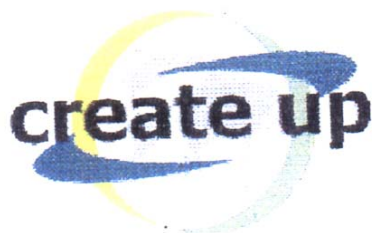

(510) (5) diabetické přípravky pro léčebné účely, potraviny pro batolata, nápoje a sirupy na bázi medu pro léčebné účely, propolis, mateří kasička, pyl, farmaceutické výrobky, biologické přípravky pro zvěrolékařské účely, bylinné čaje pro lékařské účely, byliny (léčivé byliny), drogy pro léčebné účely, přípravky pro péči o dutinu ústní pro lékařské účely, léčivé přípravky do koupele a koupelové soli, léčiva na zuby, léčivé čaje, léčivé kořeny, léčivé rostliny, vodičky pro veterinární účely, zvěrolékařské přípravky, tampóny, balzámy pro lékařské účely, bílkovinná potrava pro lékařské účely, cukr pro lékařské účely, čípky, alkohol pro léčebné účely, deodoranty (jiné než pro osobní potřebu), dietetické látky upravené pro lékařské účely, enzymatické přípravky pro lékařské účely, kapsle pro lékařské účely, lékárníčky včetně obsahu, masti pro lékařské účely, náplasti a obvaziva pro lékařské účely, vláknina pro lékařské účely, med pro lékařské účely; (6) zařízení a pomůcky pro včelařství ve tř. 6, jako např. rozpěráky, mezistěny, kuřáky, rámečky, odvíčkovací pomůcky, medomety, úly - kovové, včelíny a jejich části - kovové; (30) práškové směsi pro získání hotových potravin pečením, vařením, smažením, zahušťovadla a sladidla pro přípravu desertních pokrmů, dortové polevy v tekuté i práškové formě, přípravky pro ztužení šlehačky, směsi pro přípravu dortů, přípravky pro vytvoření dortové náplně, ztužovače dortových korpusů, pečící směsi, těstoviny všech druhů, sirup melasový, příchutě všech druhů, s výjimkou esencí, kávové produkty, koření všeho druhu, mouky všech druhů, majonézy, masové omáčky, káva, čaj, kakao, cukr, rýže, tapioka, ságo, kávové náhražky, mouka a přípravky z obilnin, chléb, pečivo, cukrovinky, zmrzlina, med, sirup melasový, droždí, prášky do pečiva a do těsta, sůl, hořčice, ocet, nálevy k ochucení, koření, led pro osvěžení, nálevy spadající do této třídy, potraviny vyrobené z obilí nadmutím, pražením, pečením nebo smažením, potraviny s přísadou medu zařazené ve tř. 30, obilné vločky, těstoviny, prášky na krémové pokrmy, prášky na přípravu želatinových pudinků, kvasnice na pečení, těsta a přípravky pro přípravu těst, mušli a ochucené obilninové přípravky, prášky do pečiva a perníku, perníky, bábovky, buchty, čokoládové řezy, lívancečky, palačinky, bramborové knedlíky, bramborová mouka, bramborová kaše, záhlivky na ochucení, zázvor, zjemňující látky do potravin, medové pečivo.

(730) JSG Food, s.r.o., Radobyčická Návés 2/77, Plzeň, 30100, CZ
(740) Advokátní a patentová kancelář, Dr. Vilém Daněk, Vinohradská 45, Praha 2, 12000

(210) **O-421827**
(220) 28.12.2004
(320) 28.12.2004
(511) 12
(540)



(510) (12) vozidla, dopravní prostředky pozemní, vzdušné nebo vodní s výjimkou velocipédů, jízdních kol, helikoptér a vrtulníků.
(590) Barevná
(730) Advanced Industries of Arabia Company L.L.C., P.O.Box No. 59, Al-Zarka, JO
(740) Rott, Růžička & Guttman Patentová, známková a advokátní kancelář, JUDr. Vladimír Rott, Nad Štolou 12, Praha 7, 17000

(210) **O-421837**

(510) (9) přístroje a nástroje vědecké, námořní, geodetické, fotografické, filmové a optické, přístroje pro vážení, měření, signalizaci, kontrolu a záchranu, přístroje pro záznam, převod a reprodukci zvuku, obrazu a jiných dat, magnetické, optické a obdobné nosiče záznamů, počítače a jejich komponenty, software na nosičích nebo stažený ze vzdálené počítačové sítě, telekomunikační a radiokomunikační přístroje a jejich komponenty; (42) výzkum a vývoj software a hardware, vědecké a technologické služby a s nimi spojený výzkum a vývoj, průmyslové analýzy a výzkum, pronájem a půjčování hardware a software, technické studie, technické analýzy.

(590) Barevná
(730) Z.L.D. s.r.o., Vánková 796/6, Praha 8 - Čimice, 18100, CZ
(740) Tetrapat, RNDr. Zdeňka Halaxová, Horní náměstí 7, Olomouc, 77200

(210) **O-421873**
(220) 30.12.2004
(320) 30.12.2004
(511) 30, 35, 40
(540)

HARLEKÝN

(510) (30) potravinářské mouky, výrobky z mouky, z luštění a obsahující mouku z obilovin a/nebo z luštěnin pro další zpracování spadající do této třídy, mouka sloužící jako dělicí produkt pro pekařské a cukrářské výrobky, pečivové hmoty, pasty nebo prášky (pekárenské a cukrářské), výrobky expandované, extrudované, včetně ostatních výrobků zdravé a racionální výživy obsahující např. biodegradovatelné látky, anýz, aromatické přípravky do potravin, čaj, čokoláda, obalová pouzdra z mouky, přírodní vlákniny, pekařské výrobky zejména moučné, zvláště chléb všeho druhu, zejména nekvašený a sladový, chlebičky a taštičky, též plněné masem, sýrem, zeleninou, pizza, chlebové konzervy, kvásek, kvasnice, běžné, jemné a trvanlivé pečivo, housky, též plněné masem, sýrem, atd., rohlíky, bagety, škrobovitě výrobky, jemné, trvanlivé a sladové pečivo, perník, zejména bábovky, koláče, drobné pečivo, sušenky a oplatky, lívance, káva, kávové náhražky a přísady, kakao a kakaové přípravky a výrobky, rýže, cukr, med, mák, sůl, droždí, kypřící prášky, melasový sirup, kmín, koření a jeho směsi, potravinářské dresingy a zahušťovače, sušené byliny, jejich výtažky a náhražky spadající do této třídy, dehydratovaná hotová jídla a směsi k přípravě hotových jídel rostlinného původu, mandlové těsto a marcipán, plnicí masy do pečiva rostlinného původu, těsta spadající do této třídy, nekynutý chléb, nápoje spadající do této třídy, omáčky spadající do této třídy, těstoviny, potravinové doplňky ve formě práškových směsí, pastilek, bonbónů, prášků nebo žvýkaček, spadajících do této třídy, minerály, multiminerálové komplexy a stopové prvky jako doplňky výživy, trestí a výtažky do potravin, nikoliv pro lékařské účely; (35) zprostředkování obchodu, obchodní administrativa, kancelářské práce, reklama (on-line) na počítačové komunikační síti, on-line inzerce, vyhledávání informací v počítačových souborech, pronájem reklamního času ve všech komunikačních médiích, poradenství (podnikové-) a obchodní management, poradenství (odborné obchodní-), poradenství (personální-), poskytování obchodních informací a služeb pomocí internetu, zprostředkování internetového obchodu, komerční využití internetu v oblastech komerčních internetových médií a vyhledávacích služeb, zhotovování kopii počítačových programů, převod a konverze údajů a dokumentů z fyzických médií na elektronická média; (40) služby pekařství a cukrářství, spadající do této třídy, zejména zpracování těsta, zhotovování pekařských a cukrářských polotovarů a jejich pečení, konzervování potravin a nápojů, včetně uzení, lisování ovoce,

- mletí.
(730) **Mozdřehová Blanka**, Lumírova 487/7, Ostrava - Výškovice, 70030, CZ
(740) Ing. Pavel Nádvorník, Sokola Tůmy 1, Ostrava - Hulváky, 70900

- (210) **O-421927**
(220) 03.01.2005
(320) 03.01.2005
(511) 16, 35, 36
(540)

Perfektní půjčka KB

- (510) (16) papírové nosiče informací, zejména tiskoviny, letáky, propagační materiály, plakáty, fotografie, psací a kancelářské potřeby, papírenské zboží; (35) inzertní, reklamní a propagační činnost, pomoc při řízení obchodní činnosti, obchodní administrativa, kancelářské práce, marketing; (36) služby finanční, peněžní, nemovitostní a pojišťovací, zejména přijímání vkladů od veřejnosti, poskytování úvěrů, investování do cenných papírů na vlastní účet, finanční pronájem (leasing), platební styk a zúčtování, vydávání platebních prostředků jako platebních karet, cestovních šeků, poskytování záruk, otevírání akreditivů, obstarávání inkasa, poskytování investičních služeb, obchodování na vlastní účet nebo na účet klienta s devizovými hodnotami a se zlatem, finanční makléřství, směnárenská činnost (nákup devizových prostředků), výkon funkce depozitáře, poskytování bankovních informací, pronájem bezpečnostních schránek, vydávání hypotečních zástavních listů a činnosti, které přímo souvisejí s činnostmi výše uvedenými.

- (730) **Komerční banka, a.s.**, Na Příkopě 33/969, Praha 1, 11407, CZ

- (210) **O-421928**
(220) 03.01.2005
(320) 03.01.2005
(511) 16, 35, 36
(540)

Dětské konto KB

- (510) (16) papírové nosiče informací, zejména tiskoviny, letáky, propagační materiály, plakáty, fotografie, psací a kancelářské potřeby, papírenské zboží; (35) inzertní, reklamní a propagační činnost, pomoc při řízení obchodní činnosti, obchodní administrativa, kancelářské práce, marketing; (36) služby finanční, peněžní, nemovitostní a pojišťovací, zejména přijímání vkladů od veřejnosti, poskytování úvěrů, investování do cenných papírů na vlastní účet, finanční pronájem (leasing), platební styk a zúčtování, vydávání platebních prostředků jako platebních karet, cestovních šeků, poskytování záruk, otevírání akreditivů, obstarávání inkasa, poskytování investičních služeb, obchodování na vlastní účet nebo na účet klienta s devizovými hodnotami a se zlatem, finanční makléřství, směnárenská činnost (nákup devizových prostředků), výkon funkce depozitáře, poskytování bankovních informací, pronájem bezpečnostních schránek, vydávání hypotečních zástavních listů a činnosti, které přímo souvisejí s činnostmi výše uvedenými.

- (730) **Komerční banka, a.s.**, Na Příkopě 33/969, Praha 1, 11407, CZ

- (210) **O-422026**
(220) 06.01.2005
(320) 06.01.2005
(511) 3, 35, 41
(540)

Mysterie

- (510) (3) parfumerie, voňavky, vonné oleje, kosmetika, prostředky pro ošetřování pokožky, krémy, mléka, gely, emulze, vody a deodoranty pro osobní potřebu, toaletní přípravky, opalovací krémy, opalovací mléka a oleje, kosmetické olejové lázně, sprchové gely, vody po holení, kosmetické přípravky, tělové šampony, prostředky pro ošetřování a regeneraci vlasů a vlasové pokožky, prostředky pro mytí a ošetřování rukou a vlasů, vlasové vody, šampony, kondicionéry, tužidla na vlasy, pomády na vlasy, pěny na vlasy, vlasové gely, vlasové oleje, vlasové emulze, vlasové koloidní roztoky, vlasové tekuté suspenze, laky na vlasy, spreje na vlasy, masážní prostředky, regenerační prostředky, masážní a regenerační krémy, masážní a regenerační emulze, masážní a regenerační gely, prostředky ústní hygieny, ústní vody, zubní pasty, zubní gely, mýdla, hygienické toaletní přípravky; (35) pomoc při řízení obchodní činnosti, pomoc při provozu a řízení podniku, zprostředkování obchodní činnosti, obchodní

administrativa, kancelářské práce, poskytování obchodních služeb na Internetu, poskytování obchodních informací na Internetu, provádění rešerší komerčního charakteru, vyhledávání, indexování, spojování a uspořádání dat pro Internet, příprava elektronických pozvánek, kompilace, uspořádání a řízení informací ze vzdálených zdrojů, vše prostřednictvím elektronických komunikačních sítí, komerční využití Internetu v oblastech komerčních internetových médií a vyhledávacích služeb, prezentace uživatelů na stránkách Word Wide Web v počítačové síti Internet, systemizace informací do počítačových databází, propagační činnost, poskytování reklamy; (41) organizování a vedení seminářů, kursů, školení a vyučování, služby v oblasti výchovy, vzdělávání a zábavy, provozování sportovních a kulturních aktivit, nakladatelství a vydavatelství, ediční činnost, publikační činnost, tvorba audiovizuálních děl, vydávání audiovizuálních děl, nahrávání nosičů zvukových nebo obrazově zvukových, půjčování nahraných zvukových a zvukově obrazových záznamů, agenturní činnost v oblasti kultury, zprostředkování v oblasti kultury, výchovy, zábavy a sportu, výchovná, vzdělávací, soutěžní a zábavní činnost, školící činnost a školící kurzy, zábavní nebo kulturní nebo vzdělávací představení, organizace společenských, kulturních a uměleckých akcí, půjčování zvukových nebo zvukově obrazových záznamů, půjčování knih, tiskovin.

- (730) **Simply You, s.r.o.**, Skřivánčí pole 918, Vítkov, 74901, CZ
(740) JUDr. Lukáš Jansa, Hollarova 14, Ostrava, 70200

- (210) **O-422027**
(220) 06.01.2005
(320) 06.01.2005
(511) 6, 17, 19
(540)

NORTON

- (510) (6) obecné kovy a jejich slitiny, kovové stavební materiály a stavební prvky, kovové stavební materiály přenosné, kovové výrobky zámečnické a klempířské vyjma dveřních zavíračů, jejich výměnných krytů a jejich dalších součástí, kovové trubky, konstrukce z kovu, kovové spojovací materiály vyjma šroubů, okapové kovové systémy, střešní krytiny kovové, stavební lešení kovové, fólie cinové (staniol), fólie pro balení (kovové), kovové kabely a dráty neelektrické; (17) kaučuk, gutaperča, guma, azbest, slída a výrobky z těchto materiálů, které nejsou zahrnuty do jiných tříd, polotovary z plastických hmot, materiály těsnící, ucpávací a izolační, tepelné izolace, kovové izolační fólie, hydroizolační fólie, fólie viskózní, kromě fólií na balení, fólie z regenerované celulózy, kromě fólií na balení, fólie z umělých hmot, kromě fólií na balení, ohebné trubky nekovové, parozábrany; (19) stavební materiály nekovové všeho druhu, stavební konstrukce nekovové, neohébné trubky nekovové pro stavebnictví, potrubí (odbočky) nekovové, střešní krytiny nekovové, lešení (nekovová), nátěrové hmoty pro stavebnictví, papír pro stavebnictví, sklo stavební, stavební hmoty nekovové, šindele, dřevo polozpracované a stavební dřevo, trámy nekovové, prkna, překližky, lamino, nekovové desky, fošny, dřevěné obložení, dřevěné dláždění, nekovové dlaždice na podlahy, dýhy ze dřeva, plovoucí podlahy dřevěné a laminátové, parkety, parketové podlahy, podlahové dřevěné konstrukce, dlaždice na stěny pro stavebnictví (nekovové), obklady ve stavebnictví (nekovové), ploty nekovové, nekovová okna, eurookna, střešní okna a dveře, zárubně a prahy nekovové, překlady (okenní a dveřní nekovové), dřevěná schodiště nebo jiné truhlářské výrobky, asfalt, smůla, beton, cement, cihly, dehet, kámen stavební, lepenka, malta, mramor, omítky (omítkové směsi), plst pro stavební účely, překližka, příčky nekovové, sádra, štěrk, tvárnice, vápno, žárovzdorné materiály, žula, okapové systémy plastové, stavební plasty.

- (730) **Coleman S.L., a.s.**, Bobrky 478, Vsetín, 75501, CZ
(740) Ing. Pavel Nádvorník, Sokola Tůmy 1, Ostrava - Hulváky, 70900

- (210) **O-422028**
(220) 06.01.2005
(320) 06.01.2005
(511) 6, 17, 19

(540)



- (510) (6) obecné kovy a jejich slitiny, kovové stavební materiály a stavební prvky, kovové stavební materiály přenosné, kovové výrobky zámečnické a klempířské vyjma dveřních zavíračů, jejich výměnných krytů a jejich dalších součástí, kovové trubky, konstrukce z kovu, kovové spojovací materiály vyjma šroubů, okapové kovové systémy, střešní krytiny kovové, stavební lešení kovové, fólie cínové (staniol), fólie pro balení (kovové), kovové kabely a dráty neelektrické; (17) kaučuk, gutaperča, guma, azbest, slída a výrobky z těchto materiálů, které nejsou zahrnuty do jiných tříd, polotovary z plastických hmot, materiály těsnící, ucpávací a izolační, tepelné izolace, kovové izolační fólie, hydroizolační fólie, fólie viskóznové, kromě fólií na balení, fólie z regenerované celulózy, kromě fólií na balení, fólie z umělých hmot, kromě fólií na balení, ohebné trubky nekovové, parozábrany; (19) stavební materiály nekovové všeho druhu, stavební konstrukce nekovové, neohebné trubky nekovové pro stavebnictví, potrubí (odbočky) nekovové, střešní krytiny nekovové, lešení (nekovová), nátěrové hmoty pro stavebnictví, papír pro stavebnictví, sklo stavební, stavební hmoty nekovové, šindele, dřevo polozpracované a stavební dřevo, trámy nekovové, prkna, překližky, lamino, nekovové desky, fošny, dřevěné obložení, dřevěné dláždění, nekovové dlaždice na podlahy, dýhy ze dřeva, plovoucí podlahy dřevěné a laminátové, parkety, parketové podlahy, podlahové dřevěné konstrukce, dlaždice na stěny pro stavebnictví (nekovové), obklady ve stavebnictví (nekovové), ploty nekovové, nekovová okna, eurookna, střešní okna a dveře, zárubně a prahy nekovové, překlady (okenní a dveřní nekovové), dřevěná schodiště nebo jiné truhlářské výrobky, asfalt, směla, beton, cement, cihly, dehet, kámen stavební, lepenka, malta, mramor, omítky (omítkové směsi), plst pro stavební účely, překližka, příčky nekovové, sádra, štěrka, tvárnice, vápno, žáruvzdorné materiály, žula, okapové systémy plastové, stavební plasty.
- (590) Barevná
(730) **Coleman S.L., a.s.**, Bobrky 478, Vsetín, 75501, CZ
(740) Ing. Pavel Nádvořík, Sokola Tůmy 1, Ostrava - Hulváky, 70900

- (210) **O-422033**
(220) 06.01.2005
(320) 06.01.2005
(511) 12, 20, 22, 28
(540)



- (510) (12) jízdní kola, scootery, sněžné scootery, tříkolky; (20) campingové stolky, samonafukovací karimatky; (22) houpací sítě; (28) potřeby pro gymnastiku a sport, zejména elektronické, sisalové a papírové terče (balené jednotlivě i v sadách), šipky a sady šipek, letky pro šipky, násadky a doplňky k šípkám, petanque, petanque koule balené jednotlivě i v sadách, včetně příslušenství, skateboardy, chrániče (sportovní potřeby), koloběžky, boty na kolečkách, sady na hraní kriketu, baseballové a softballové pátky, rukavice pro sportovní hry, míče, sady na hraní badmintonu, dětské hrací stany, dětské surfy, koule a házeací talíře do vody, trampolíny, boby, plastový tenis, billiard, létající talíře, kuželky, míčky a hopíky, skleněné kuličky na hraní, hračky, včetně dřevěných a PVC hraček.
- (590) Barevná
(730) **INTREA - PIKO, spol. s r.o.**, Sasanková 2657/2, Praha 10, 10600, CZ

- (210) **O-422073**
(220) 07.01.2005
(320) 07.01.2005
(511) 16, 35, 41
(540)

Eastmedia, spol. s r.o.

- (510) (16) časopisy, periodika, formuláře, fotografie, grafické reprodukce, kalendáře, katalogy, knihy, komiksy, noviny, obtisky, plakáty, pohlednice, prospekty, školní potřeby, tiskopisy, tiskoviny; (35) obchodní nebo podnikatelské informace, marketingové studie, obchodní management a podnikové poradenství, obchodní nebo podnikatelský průzkum, obchodní reklama, poradenství v obchodní činnosti, pronájem reklamních materiálů, pronájem reklamních ploch, průzkum trhu, reklama, rozšiřování reklamních nebo inzertních materiálů, správa hotelů, televizní reklama, vydávání reklamních nebo náborových, propagačních a inzertních textů, výstavy komerční a reklamní (organizování); (41) vydávání knih, vydávání elektronických knih a časopisů on-line, organizování kulturních nebo vzdělávacích výstav, školení, vyučování, vzdělávací informace, vzdělávání.
- (730) **EastMedia, spol. s r.o.**, Pöslöva 1932/5, Praha 10, 10000, CZ
(740) Václav Müller, patentový zástupce, Filipova 2016, Praha 4, 14800

- (210) **O-422171**
(220) 11.01.2005
(320) 11.01.2005
(511) 8, 18, 20, 21, 22, 24, 27, 28
(540)



- (510) (8) nářadí a nástroje s ručním pohonem; (18) výrobky z kůže; (20) nábytek, zrcadla, rámy; (21) náčiní a nádoby pro domácnost nebo kuchyň; (22) lana, provazy, síťky, stany, plachty, pytle; (24) tkaniny a textilní výrobky; (27) koberce, rohožky, linoleum, jiné obklady podlah; (28) hry, hračky, potřeby pro sport.
- (730) **B a B spol. s r.o.**, Obce Ležáků 770, Chrudim, 53701, CZ

- (210) **O-422182**
(220) 12.01.2005
(320) 12.01.2005
(511) 16
(540)

La Bianca

- (510) (16) tašky papírové.
(730) **MACHALA s.r.o.**, Dimitrova 6/603, Svitavy, 56802, CZ

- (210) **O-422256**
(220) 12.01.2005
(320) 12.01.2005
(511) 5, 11, 44
(540)

NÁSTROJE ZDRAVÍ

- (510) (5) farmaceutické výrobky, zejména doplňky stravy pro léčebné účely, hygienické výrobky pro léčebné účely, výrobky pro hubnutí škodlivých zvířat; (11) přístroje na osvětlení; (44) péče o hygienu a krásu osob a zvířat.
- (730) **Blue step spol. s r.o.**, Nušlova 2258/2, Praha 5, 15800, CZ

- (210) **O-422257**
(220) 12.01.2005
(320) 12.01.2005
(511) 9, 35, 38
(540)

nejcom

- (510) (9) přístroje a nástroje elektrické a elektronické, spadající do této třídy, zejména přístroje pro zpracování informací a počítače, přístroje a nástroje pro vedení, přepínání, přeměnu, akumulaci,

regulaci nebo řízení elektrické energie, inteligentní systémy předávání informací, soupravy pro instalaci software, přenosná elektronická zařízení pro předávání informací, programové vybavení počítačů a zařízení umožňující komunikaci uvnitř společnosti, mezi společnostmi a zákazníky, programové vybavení počítačů a zařízení, jimiž se vytváří elektronické komunikační prostředí; (35) zprostředkovatelská činnost v oblasti obchodu, prodeje v dražbě, provádění veřejných dražeb, předvádění zboží, činnost podnikatelských, organizačních a ekonomických poradců, činnost účetních poradců, vedení účetnictví a daňové evidence, rozborů z účetnictví, revize účtů, příprava a vyhotovování daňových příznání, strategický a operativní controlling, zejména v oblasti řízení zisku a financí, analýzy nákladů a výnosů, posuzování efektivity provozu a racionalizace práce, sestavování rozpočtu výnosů a nákladů, tvorba předběžných, výsledných a cenových kalkulací, sestavování materiálové a časové bilance, systemizace informací do počítačových databází, automatizované zpracování dat, obchodní nebo podnikatelské informace, pomoc, poradenství a poskytování konzultací v obchodní činnosti, vytváření obchodních sítí, zprostředkování interaktivního obchodu pomocí globálních komunikačních sítí (Internet), administrativní práce, referenční servis, marketing, reklamní činnost, zprostředkování reklamní činnosti, zejména pomocí globálních komunikačních sítí, styky s veřejností, služby v oblasti získávání obchodních kontraktčních partnerů, organizování komerčních a reklamních výstav, vytváření obchodních a obchodně-informačních sítí, shromažďování různého zboží pro třetí osoby (kromě jejich přepravy), v rozsahu zboží tříd 1 až 34, za účelem umožnění spotřebitelům, aby si tyto výrobky mohli pohodlně prohlížet a nakupovat, vyhledávací služby, on-line inzerce a předávání informací; dovozní a vývozní agentura, zprostředkovatelská činnost výše uvedených činností; (38) výměna informací pomocí komunikačních systémů, služby poskytované elektronickými komunikačními prostředky, zejména přenosy obchodních údajů o nabízeném zboží a službách, přenosy informací v oblasti kontraktční, zprostředkování komunikace fonetické a/nebo vizuální, přenos zpráv a obrazových informací pomocí počítačů, poskytování uživatelského přístupu ke globální počítačové síti.

(730) **Ružovič Tomáš**, J.Herolda 1564/2, Ostrava - Hrabůvka, 70030, CZ

(740) Václav Pacl, Okrajová 4, Havířov - Podlesí, 73601

(210) **O-422258**

(220) 12.01.2005

(320) 12.01.2005

(511) 9, 35, 38

(540)



(510) (9) přístroje a nástroje elektrické a elektronické, spadající do této třídy, zejména přístroje pro zpracování informací a počítače, přístroje a nástroje pro vedení, přepínání, přeměnu, akumulaci, regulaci nebo řízení elektrické energie, inteligentní systémy předávání informací, soupravy pro instalaci software, přenosná elektronická zařízení pro předávání informací, programové vybavení počítačů a zařízení umožňující komunikaci uvnitř společnosti, mezi společnostmi a zákazníky, programové vybavení počítačů a zařízení, jimiž se vytváří elektronické komunikační prostředí; (35) zprostředkovatelská činnost v oblasti obchodu, prodeje v dražbě, provádění veřejných dražeb, předvádění zboží, činnost podnikatelských, organizačních a ekonomických poradců, činnost účetních poradců, vedení účetnictví a daňové evidence, rozborů z účetnictví, revize účtů, příprava a vyhotovování daňových příznání, strategický a operativní controlling, zejména v oblasti řízení zisku a financí, analýzy nákladů a výnosů, posuzování efektivity provozu a racionalizace práce, sestavování rozpočtu výnosů a nákladů,

tvorba předběžných, výsledných a cenových kalkulací, sestavování materiálové a časové bilance, systemizace informací do počítačových databází, automatizované zpracování dat, obchodní nebo podnikatelské informace, pomoc, poradenství a poskytování konzultací v obchodní činnosti, vytváření obchodních sítí, zprostředkování interaktivního obchodu pomocí globálních komunikačních sítí (Internet), administrativní práce, referenční servis, marketing, reklamní činnost, zprostředkování reklamní činnosti, zejména pomocí globálních komunikačních sítí, styky s veřejností, služby v oblasti získávání obchodních kontraktčních partnerů, organizování komerčních a reklamních výstav, vytváření obchodních a obchodně-informačních sítí, shromažďování různého zboží pro třetí osoby (kromě jejich přepravy), v rozsahu zboží tříd 1 až 34, za účelem umožnění spotřebitelům, aby si tyto výrobky mohli pohodlně prohlížet a nakupovat, vyhledávací služby, on-line inzerce a předávání informací; dovozní a vývozní agentura, zprostředkovatelská činnost výše uvedených činností; (38) výměna informací pomocí komunikačních systémů, služby poskytované elektronickými komunikačními prostředky, zejména přenosy obchodních údajů o nabízeném zboží a službách, přenosy informací v oblasti kontraktční, zprostředkování komunikace fonetické a/nebo vizuální, přenos zpráv a obrazových informací pomocí počítačů, poskytování uživatelského přístupu ke globální počítačové síti.

(730) **Ružovič Tomáš**, J.Herolda 1564/2, Ostrava - Hrabůvka, 70030, CZ

(740) Václav Pacl, Okrajová 4, Havířov - Podlesí, 73601

(210) **O-422334**

(220) 13.01.2005

(320) 13.01.2005

(511) 10, 25

(540)



(510) (10) speciální zdravotní punčochové zboží; (25) punčochové zboží, šlapky, ponožky, podkolenky, punčochy, punčochové kalhoty, kamaše.

(590) Barevná

(730) **ARIES, a. s.**, Studenec u Horek 309, Studenec u Horek, 51233, CZ

(740) prof. JUDr. Jan Kříž, advokát, Dlouhá 13, Praha 1, 11000

(210) **O-422353**

(220) 14.01.2005

(320) 14.01.2005

(511) 9, 16, 35, 38, 41, 42

(540)



(510) (9) nosiče informací všeho druhu v rámci této třídy, např. vizuálního, auditivního a audiovizuálního charakteru, s reliéfními výstupky a vybráním, software všeho druhu; (16) papír a výrobky z papíru, tiskoviny a polygrafické výrobky všeho druhu, např. časopisy, knihy, periodika, brožury, plakáty, fotografie, tištěné programy, vstupenky, letáky, katalogy, studijní a konferenční materiály, např. sborníky a sylaby, periodické a neperiodické tiskoviny; (35) propagační, reklamní a inzertní činnost a služby při výstavách a dalších akcích komerčního a reklamního druhu, marketing, poskytování on-line inzerce, poskytování informací a jiných informačních produktů komerčního a reklamního charakteru, elektronická inzerce, on-line inzerce, výstavy pro obchodní, reklamní a propagační účely, marketing, poradenské a zprostředkovatelské služby související s

reklamním tiskem, propagací, reklamou, inzercí a marketingem, distribuce reklamních tiskovin a reklamních nosičů informací; (38) šíření tiskovin a polygrafických výrobků všeho druhu, šíření tiskovin a časopisů v rámci této třídy, šíření elektronických periodických a neperiodických publikací, šíření informací prostřednictvím informační, datové nebo elektronické nebo komunikační nebo telekomunikační sítě (včetně Internetu), poskytování multimediálních informací; (41) vydavatelská činnost a další služby v rámci této třídy v oblasti masmédií, výchovná a zábavná činnost, pořádání odborných seminářů a konferencí, vydavatelská a nakladatelská činnost, zejména vydávání novin, časopisů, knih, včetně vydávání tiskovin prostřednictvím počítačových sítí, pronájem nosičů informací všeho druhu, např. vizuálního, auditivního a audiovizuálního charakteru, s reliéfními výstupky a vybránými; (42) tvorba informačních databází, elektronických časopisů, periodik a knih, pronájem software.

- (730) **KOMPAKT spol. s r.o.**, Opletalova 683, Poděbrady, 29001, CZ
(740) Advokátní kancelář, Mgr. Jiří Schüller, Těšnovská 420, Čáslav, 28601

- (210) **O-422354**
(220) 14.01.2005
(320) 14.01.2005
(511) 9, 16, 35, 38, 41, 42
(540)



- (510) (9) nosiče informací všeho druhu v rámci této třídy, např. vizuálního, auditivního a audiovizuálního charakteru, s reliéfními výstupky a vybránými, software všeho druhu; (16) papír a výrobky z papíru, tiskoviny a polygrafické výrobky všeho druhu, např. časopisy, knihy, periodika, brožury, plakáty, fotografie, tištěné programy, vstupenky, letáky, katalogy, studijní a konferenční materiály, např. sborníky a sylaby, periodické a neperiodické tiskoviny; (35) propagační, reklamní a inzertní činnost a služby při výstavách a dalších akcích komerčního a reklamního druhu, marketing, poskytování on-line inzerce, poskytování informací a jiných informačních produktů komerčního a reklamního charakteru, elektronická inzerce, on-line inzerce, výstavy pro obchodní, reklamní a propagační účely, marketing, poradenské a zprostředkovatelské služby související s reklamním tiskem, propagací, reklamou, inzercí a marketingem, distribuce reklamních tiskovin a reklamních nosičů informací; (38) šíření tiskovin a polygrafických výrobků všeho druhu, šíření tiskovin a časopisů v rámci této třídy, šíření elektronických periodických a neperiodických publikací, šíření informací prostřednictvím informační, datové nebo elektronické nebo komunikační nebo telekomunikační sítě (včetně Internetu), poskytování multimediálních informací; (41) vydavatelská činnost a další služby v rámci této třídy v oblasti masmédií, výchovná a zábavná činnost, pořádání odborných seminářů a konferencí, vydavatelská a nakladatelská činnost, zejména vydávání novin, časopisů, knih, včetně vydávání tiskovin prostřednictvím počítačových sítí, pronájem nosičů informací všeho druhu, např. vizuálního, auditivního a audiovizuálního charakteru, s reliéfními výstupky a vybránými; (42) tvorba informačních databází, elektronických časopisů, periodik a knih, pronájem software.

- (730) **KOMPAKT spol. s r.o.**, Opletalova 683, Poděbrady, 29001, CZ
(740) Advokátní kancelář, Mgr. Jiří Schüller, Těšnovská 420, Čáslav, 28601

- (210) **O-422387**
(220) 14.01.2005
(320) 14.01.2005
(511) 16, 35, 39, 41
(540)

Autocesty

- (510) (16) časopisy (periodika), tiskoviny; (35) inzertní a reklamní

činnost; (39) odborné poradenství v oblasti cestovního ruchu, poskytování dopravních informací, odborné informace v oboru dopravních prostředků a techniky; (41) vydavatelská činnost, organizování motoristických a sportovních akcí.

- (730) **Busta Michal**, Novodvorská 1124, Praha 4, 14200, CZ

- (210) **O-422388**
(220) 14.01.2005
(320) 14.01.2005
(511) 17, 19, 37
(540)

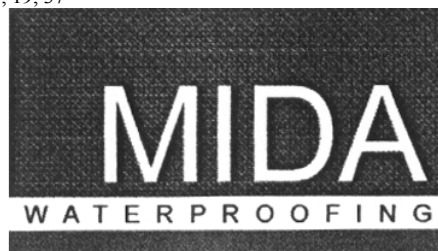

- (510) (17) izolační nátěry a omítky; (19) výrobky z asfaltu (bitumen) pro stavebnictví; (37) izolování staveb.
(730) **ORLIM, s.r.o.**, Čs. armády 1181, Ústí nad Orlicí, 56201, CZ

- (210) **O-422453**
(220) 17.01.2005
(320) 17.01.2005
(511) 35, 39, 41, 43
(540)



- (510) (35) zprostředkování v oblasti obchodu, reklamní, propagační a inzertní činnost, provádění obchodních konzultací; (39) služby cestovní agentury spojené se zajišťováním dopravy osob, předprodej a rezervace jízdenek a letenek, služby spojené se sdělováním informací týkajících se druhu dopravy, jízdního nebo letového řádu, dopravních tarifů a grafikonů, služby spojené s dopravou zavazadel a jejich úschovou a uskladněním; (41) služby spojené s pořádáním kulturních, vzdělávacích, školicích a zábavních akcí, služby spojené s rekreací osob v rámci této třídy; (43) služby spojené s ubytováním a stravováním, rezervace ubytování, služby spojené s příjezdovým cestovním ruchem spadající do této třídy, zejména zajišťování stravování a ubytování a provádění rezervací pro tyto služby.
(730) **TBS, s. r. o.**, Koubkova 228/13, Praha 2, 12000, CZ
(740) Vladimír Jíra, Kovanecká 2112/18, Praha 9, 19000

- (210) **O-422482**
(220) 18.01.2005
(320) 18.01.2005
(511) 35, 36, 41
(540)



- (510) (35) podnikatelské poradenství, vedení účetnictví, činnost účetních poradců, obchodní nebo podnikatelské informace, služby v oblasti administrativní správy a služby organizačně hospodářské povahy, zpracování dat, reklamní činnost a marketing, poradenství v oblasti veřejných podpor a dotací z fondů EU; (36) zprostředkování finančních služeb a finančního poradenství, finanční poradenství v oblasti veřejných podpor; (41) vydavatelství a nakladatelství, pořádání školení, seminářů a

- konferencí.
(730) **RAVEN Consulting, a.s.**, Jakubské nám. 101/2, Brno, 60200, CZ
(740) Ing. Dobroslav Musil, patentová kancelář, Ing. Dobroslav Musil, Cejl 38, Brno, 60200

- (210) **O-422534**
(220) 19.01.2005
(320) 19.01.2005
(511) 5, 32, 33
(540)

e-energy
@drink

- (510) (5) energetický nápoj s léčebnými účinky; (32) energetický nápoj nealkoholický; (33) energetický nápoj alkoholický.
(730) **Šorm Josef**, Svatopluka Čecha 889, Jičín, 50601, CZ

- (210) **O-422556**
(220) 20.01.2005
(320) 20.01.2005
(511) 16, 33, 41
(540)



- (510) (16) tiskoviny, reklamní propagační a informační materiály, etikety, obaly papírové a z plastů jinde neuvedené, obaly a tašky z papíru a plastů; (33) alkoholické nápoje s výjimkou piv; (41) výchova, vzdělávání, zábava, sportovní a kulturní aktivity v oblasti vín a vihogradnictví.
(590) Barevná
(730) **SOARE SEKT a. s.**, Podhorská 74, Jablonec nad Nisou, 46601, CZ
(740) Kamil Kolátor, Lučanská 5, Jablonec nad Nisou, 46602

- (210) **O-422561**
(220) 20.01.2005
(320) 20.01.2005
(511) 29, 30, 32
(540)



- (510) (29) mražené ovoce, jogurt, máslo, maso, mléko, ovocná dřevina, ryby s výjimkou živých, sýry, šunka, mražená zelenina; (30) pečivo, pečivo jemné, pečivo sladké, pečivo a dorty s masovou náplní, zmrzlina, čokoláda, cukroví, mražené pečivo; (32) nealkoholické nápoje, mošty, nealkoholické výtahy z ovoce, ovocné šťávy, zeleninové šťávy.
(590) Barevná
(730) **Mrázirny Plzeň - Dýšina, a.s.**, Dýšina, Dýšina, 33002, CZ

- (210) **O-422571**
(220) 21.01.2005
(320) 21.01.2005
(511) 19, 37, 39

- (540)
(510) (19) stavební materiály nekovové; (37) provádění staveb, jejich změn a odstraňování; (39) silniční motorová doprava.
(730) **MAPECO MOST, s.r.o.**, Lipová 819, Most, 43401, CZ



- (210) **O-422621**
(220) 24.01.2005
(320) 24.01.2005
(511) 38, 41
(540)

PLAYMAN

- (510) (38) elektronická pošta, komunikace telefonní a počítačová, přenos zpráv a obrazových informací pomocí počítačů a pomocí komunikace mezi sítěmi, provozování serveru na Internetu, šíření, přenos a výměna informací, zpráv a publikací v elektronické podobě prostřednictvím počítačových sítí, pronájem zařízení pro přenos informací a zpráv; (41) vydávání publikací, knih, časopisů, datových souborů včetně jejich elektronické podoby, zveřejňování textů, kromě reklamních, vzdělávací informace, pronájem nosičů se zvukovým a obrazovým záznamem.
(730) **PLAYMAN s.r.o.**, Brněnská 700/25, Hradec Králové, 50006, CZ

- (210) **O-422643**
(220) 24.01.2005
(320) 24.01.2005
(511) 35, 41, 43
(540)

ANTIK HOTEL

- (510) (35) správa hotelu, inzertní činnost prostřednictvím jakéhokoliv média, prostřednictvím telefonní sítě nebo datové sítě nebo informační sítě nebo elektronické sítě nebo komunikační sítě nebo počítačové sítě, poskytování informací a jiných informačních produktů komerčního nebo reklamního charakteru, multimediálních informací komerčního charakteru, komerční využití Internetu v oblastech komerčních internetových médií a vyhledávacích služeb, on-line inzerce; (41) informace o možnostech rekreace či zábavy, půjčování sportovního nářadí, pořádání a organizování outdoor trainingu, překladatelské služby; (43) vedení a správa hotelu, hotelové služby a ubytovací služby, včetně stravování, provozování restaurací, barů, kaváren, vináren, cukráren, bufetů a kiosků s občerstvením, samoobslužné restaurace, příprava jídla a dodávky jídla též pro hosty, pořádání hostin, rezervace ubytování, pronajímání ubytování, pension, prodejní automaty rychlého občerstvení, káva, zprostředkování a rezervace ubytování a stravování prostřednictvím sítě Internetu.
(730) **VELMA, s.r.o.**, Krále Václava IV. 2/8, Praha 4, 14800, CZ
(740) **BOHEMIA PATENT**, Ing. Jana Vandělková, Umělecká 6, Praha 7, 17000

- (210) **O-422649**
(220) 24.01.2005
(320) 24.01.2005
(511) 37, 42
(540)



- (510) (37) služby instalatérů a topenářů, čištění kanalizací a domovních odpadů, kamerové prohlídky potrubí, včetně pořizování

videozáznamů pro následné opravy potrubí, služby spojené s provozem a údržbou vodovodů, kanalizací a topení, oprava a výměna vodoměrů, výstavby, montáže (včetně rozvodů) vodovodů a kanalizací, služby v oblasti meliorace ploch a domů, výstavba a montáže topenářských celků, veškeré stavební práce, údržby budov, demolice, stavební dozor, stavební informace, výstavby budov, práce s vysokotlakým čističem a elektročističem na kanalizační a potrubní systémy, výkopové a zemní práce, zprostředkovatelská činnost ve výše uvedených oborech této třídy; (42) projektová činnost.

(590) Barevná

(730) **Tempel Roman**, Nová Ves 8735E, Ústí nad Labem, 40003, CZ

(210) **O-422661**

(220) 25.01.2005

(320) 25.01.2005

(511) 9, 16, 35, 36, 37, 41, 42

(540)

ACCENTURE HIGH PERFORMANCE BUSINESS

(510) (9) počítačový software pro užití v projektování, instalaci a provádění aplikačních programů centrálního počítače a serveru, pro integraci finančních, výrobních a prodejních funkcí a pro správu zákaznického servisu a podpůrných funkcí podnikání; (16) prospekty, knihy, bulletiny, brožury, časopisy, zprávy, manuály a tištěné průvodce, vše v oblasti managementu obchodu, informačních technologií a počítačového zpracování informací; (35) poradenství v oblasti managementu obchodu, obchodní poradenství, řízení obchodních postupů a poradenství v této oblasti, poradenství v oblasti obchodního marketingu, zprostředkování nákupu počítačového hardwaru a softwaru, poskytování informací z oblasti podnikového managementu, obchodního marketingu, poradenství při akvizicích a fúzích, poradenství při akvizicích, poskytování analýz zejména tržních, oceňování, svodné obchodní a tržní průzkumy, informační služby v oblasti managementu změny, procesního managementu, strategického managementu a plánování, konzultace v oblasti slučování podniků, vytváření sítě obchodních kontaktů, vedení obchodních průzkumů, obchodní dohled, asistence v oblasti komerčního a průmyslového managementu, ekonomické předpovědi a analýzy, konzultace v oblasti personálního managementu, příprava podnikatelských reportů, pořádání a provádění výstav a konferencí v oblasti obchodního managementu pro obchodní a reklamní účely, poskytování informací z oblasti obchodního managementu prostřednictvím konzultací, poskytování obchodních a podnikatelských informací; (36) poskytování finančních informací, výměna peněz, financování spojeného podnikání, finanční analýzy a konzultace; (37) počítačové instalace, opravy, údržba, zejména hardwaru, počítačových systémů a sítí; (41) vzdělávací služby, zejména vedení kurzů, seminářů, workshopů, pořádání konferencí, vyučování v oblasti vývoje a implementace softwaru, zacházení s počítačovým softwarem, provozní činnosti a distribuce materiálů spojených se zmíněným, vydávání vzdělávacích materiálů z oblasti vývoje a implementace software, poskytování počítačového software a vzdělávání v této oblasti; (42) poradenské služby v oblasti informačních technologií, počítačů a počítačových systémů, konzultace v oblasti počítačů, počítačových systémů a návrhů počítačových systémů, návrhy počítačových systémů, programů, tvorba software, programování v oblasti poradenství o informačních technologiích, počítačích a počítačových systémech, instalace, implementace, údržba a opravy týkající se počítačového softwaru, projektové řízení v oblasti návrhů informačních systémů, specifikací, dodacích podmínek, pořízování počítačového hardwaru a software.

(730) **Accenture Global Services GmbH, a Swiss corporation of Herrenacker**, Herrenacker 15, Schaffhausen, 8200, CH

(740) **Baker & McKenzie v.o.s., JUDr. Gabriela Vendlová, Ph.D.**, Klimentská 46, Praha, 11000

(210) **O-422684**

(220) 26.01.2005

(320) 26.01.2005

(511) 1, 2, 4, 6, 9, 13, 14, 17, 18, 19, 22, 28, 29, 30

(540)

LAGUNA

(510) (1) umělé pryskyřice, plastické hmoty v surovém stavu (prášku,

pastách, v tekutém stavu), půdní hnojiva přírodní a umělá, plastické hmoty jako surovina, bauxit, papír albuminový, papír barytový, papír fotografický, papír fotometrický, papír indikátorový (chemický), papír reagenční, papír pro tisk kopií technických výkresů, brzdové a chladicí kapaliny nebo směsi; (2) barvy, laky, oleje pro průmyslové a textilní barvy, přípravky k barvení potravin a nápojů, barviva, antikorozní a impregnační nátěry, barviřské přípravky, pigmenty, inhibitory proti korozi, mořidla, lihové a nátěrové hmoty, pojiva do barev, ředidla, fermeže, tmely, přírodní pryskyřice, kovové fólie pro malíře, dekoratéry, tiskaře a umělce, kovy v prášku pro účely malířské a dekorátorské; (4) průmyslové oleje, pasty a tuky, mazadla, automobilové pohonné látky, benzin, nafta, paliva, uhlí a doprovodné suroviny; (6) obecné kovy v surovém a polorozpracovaném stavu a jejich slitiny, kotvy, kovadliny, zony, kolejnice a jiný kovový materiál pro železnice, řetězy, kovové kabely a dráty (s výjimkou drátů k elektrotechnickým účelům), zámečnické výrobky, kovové roury, nedobytné pokladny a schránky, ocelové kuličky, podkovy, hřebíky a šrouby, kovové rudy; (9) přístroje a nástroje k vědeckým a laboratorním účelům, přístroje a nástroje navigační, tj. přístroje a nástroje určené k přenášení rozkazů, k měření a přístroje všeobecně užívané při řízení lodí a letadel, přístroje a nástroje geodetické a přístroje elektrické, nezařazené do jiných tříd, přístroje a nástroje pro bezdrátovou telegrafii, přístroje fotografické, přístroje a nástroje k vážení a měření, přístroje a nástroje signalizační, přístroje a nástroje určené ke kontrolním účelům, přístroje a nástroje pro účely záchranné a učební, automaty uváděné v činnost vhozené mince nebo známky, zapisovací pokladny a počítačové stroje včetně kancelářských a děrovacích strojů, hasicí přístroje, speciální pouzdra pro přístroje a nástroje, které jsou zařazeny do této třídy; (13) ohňostroje, zábavná pyrotechnika; (14) drahé kovy a jejich slitiny, předměty z drahých kovů, jejich slitin nebo dublovaných kovů, bižuterie z umělých a plastických hmot, hodiny a chronometrická zařízení včetně speciálních pouzder, umělecké předměty z drahých kovů; (17) guma, gutaperča, balata, těsnicí hmoty, ucpávky a izolace (teplné, elektrické nebo zvukové), osinek, slída a výrobky z osinku a slídy, hadice nekovové, izolační nátěry; (18) kůže a imitace kůže, výrobky z kůže a z imitace kůže, surové kůže a kožešiny, kufry a cestovní brašny, deštníky, slunečníky, hole, biče, postroje pro koně, sedlářské výrobky; (19) stavební materiál, zejména trámy, prkna, dřevěné panely, překližky, sádkokarton, stavební sklo, skleněné cihly, cement, vápno, malta, sádra, štěrky, kameninové a cementové roury, stavební materiál pro stavbu cest, zejména asfalt, smola, živičné směsi, přenosné domy, kamenné pomníky, krby, papír pro stavebnictví; (22) provazy, lana, motouzy z přírodních, umělých nebo plastických materiálů, sítě a stany, včetně stanů pro táboření, lodní plachty, pytle, čalounický materiál, jako žině, kapok, peří a mořská tráva; (28) vánoční ozdoby; (29) vejce, želatina pro potravinářské účely; (30) chléb, suchary, sušenky, jemné pečivo, led.

(730) **Fast Jiří Ing.**, Lud'ka Pika 1, Plzeň, 32005, CZ

(740) **Irena Langrová**, Skrétova 48, Plzeň, 30100

(210) **O-422699**

(220) 26.01.2005

(320) 26.01.2005

(511) 29, 30, 32, 33, 41, 43

(540)



(510) (29) olivový olej, sýry, nářezy ze sýrů, studeného masa a masných výrobků, konzervovaná a sušená zelenina, konzervované potraviny, džem, marmeláda; (30) med, sušenky, koláče, cukroví, bonbóny, rýže, těstoviny, ocet, koření, omáčky k rýži a těstovinám, káva, čaj, čokoláda a nápoje udělané od nich; (32) nealkoholické nápoje; (33) lihové nápoje z Itálie, a to vína, stolní vína, vybraná vína, výběrová vína, šumivá vína, destiláty v láhvi a rozlévané; (41) provádění výcviku a školení kuchařů,

šéfkuchařů, sklepmistrů, organizování kuchařských kurzů pro veřejnost a pro profesionály, provádění výcviku stravovacího a kuchařského umění, potravinářské vzdělávání a ochutnávací lekce, organizace enologických a gastronomických událostí s poskytováním kulturních informací, kurzy vaření, vinné kurzy, vinné prezentace a vinné ochutnávky, organizování zábavy, sportu a kulturních aktivit, koktejlů, recepcí a večírků, organizace zábavy se zapojením pozornosti veřejnosti, služby poskytované za účelem pohoštění, zábavy a osvěžení lidí, včetně audiovizuálních prezentací, kvízů, her, živých přehlídek a výstav, organizování přehlídek o přírodních vlastnostech vín, organizace enologických a gastronomických událostí, organizování zábavních výstav v přírodních galeriích, přehlídek módy a spodního prádla; (43) služby spojené s nápoji a jídlem, jako provozování restaurací, občerstvovacích míst, jídelen, jídelních salonků, bufetů, barů, vináren, hospod, zahradních restaurací a hostinců, pobytové, ubytovací a hotelové služby, poskytování informací o vlastnostech vín, vinné ochutnávky, zásobování a poskytování obnovování enologických a gurmánských služeb.

(590) Barevná

(730) **VINOdiVINO s. r. o.**, Jeseniova 2770/56, Praha 3, 13000, CZ

(740) Ing. Milan Škoda, Nahořanská 308, Nové Město nad Metují, 54901

(210) **O-422715**

(220) 26.01.2005

(320) 26.01.2005

(511) 9, 35, 36, 38, 42

(540)

Oskar. Po svém

(510) (9) vědecké, elektronické a optické přístroje a zařízení v rámci třídy 9, vyjma elektronických měřicích přístrojů používaných v letadlech, přístroje a zařízení pro přenos a zpracování informací, zejména v oblasti telekomunikací, telekomunikační sítě a výpočetní techniky a jejich části, sítě datové, jejich součástí a náhradní díly v rámci třídy 9, počítače, periferní zařízení počítačů v rámci třídy 9, záznamová média a nosiče záznamů, karty s pamětí, nosiče informací, zařízení pro zpracování dat, CD disky, prodejní automaty a přístroje a mechanismy pro reklamu v rámci třídy 9, telekomunikační zařízení, zejména koncová a rádiová zařízení, telefony, záznamníky, hlasové schránky, mobilní telefony, faxy, modemy, magnetické suporty zvukových záznamů; (35) propagace, reklama, inzertní a reklamní agentura, automatické zpracování informací, zprostředkovatelská a obstaravatelská činnost v oblasti informatiky a obchodu, marketing, činnost ekonomických a organizačních poradců; (36) finanční služby; (38) mobilní telekomunikační služby a ostatní telekomunikační služby, služby spočívající v přímém propojení lokálních pevných sítí se sítí mobilních telefonů, informační služby na Internetu, zejména úplatné či bezúplatné zpřístupňování a uveřejňování informací prostřednictvím Internetu, např. webových stránek, služby internetového portálu, služby extranetu společnosti, poskytování informačního servisu prostřednictvím telefonu, mobilní telekomunikační sítě, Internetu, poskytování přístupu na on-line informační služby a databáze, úplatné či bezúplatné poskytování informací, jehož předmětem může být jakákoli datová položka obsažená v databázích, on-line informační a databázové služby, komunikační služby prostřednictvím Internetu, vnějších a vnitřních sítí, šíření elektronických tiskovin, časopisů, periodik a knih prostřednictvím počítačové, datové, elektronické, telekomunikační nebo informační sítě, provozování informační a datové sítě, provozování veřejné mobilní radiotelefonní sítě, pronájem telekomunikačních okruhů, vedení sítí, zřizování a provozování veřejných, soukromých i účelových sítí, provozování datových a počítačových sítí, veškeré služby elektronických komunikací poskytované integrovanou digitální sítí, zejména pronájem fyzických přenosových kapacit, zajišťování komunikačního spojení, služby videokonferencí, připojení a komunikace prostřednictvím sítí Internet, elektronický přenos dokumentů, přenos informací, zprostředkování přenosu dat, zprostředkovatelská a poradenská činnost v oblasti telekomunikací, telekomunikačních zařízení a sítí mobilních telefonů; (42) analytické a inženýrské práce v oblasti telekomunikací, poradenská činnost v oblasti výpočetní techniky a jejího servisu, provozování počítačových center, zprostředkovatelská a obstaravatelská činnost v oblasti výpočetní techniky, poradenská činnost v oblasti výpočetní techniky a

elektrotechniky, hosting pro veškeré oblasti informačních technologií včetně webových stránek v rámci Internetu, extranetu, intranetu, aplikací na systémech a sítí společnosti, klientských systémů, na hardwaru a infrastruktuře společnosti.

(730) **Oskar Mobil a.s.**, Vinohradská 167, Praha 10, 10000, CZ

(740) Linklaters v. o. s., Mgr. Karin Pomaizlová, Na Příkopě 19, Praha 1, 11719

(210) **O-422750**

(220) 27.01.2005

(320) 27.01.2005

(511) 10, 12, 20, 25

(540)



(510) (10) dětské dudlíky (šidítka), dětské lahve, dudlíky na dětské lahve, uzávěry na dětské lahve, pomůcky pro kojení; (12) dětské kočárky a příslušenství, dětské autosedačky; (20) dětský nábytek; (25) dětské oděvy.

(590) Barevná

(730) **BABYPARK s.r.o.**, Legionářů 72, Mělník, 27601, CZ

(740) JUDr. Jiří Kovanda, Vodičkova 28, Praha 1, 11000

(210) **O-422782**

(220) 28.01.2005

(320) 28.01.2005

(511) 30, 35, 40

(540)



—Rychvaldský chléb

(510) (30) potravinářské mouky, výrobky z mouky, z luštění a obsahující mouku z obilovin a/nebo z luštěnin pro další zpracování spadající do této třídy, mouka sloužící jako dělicí produkt pro pekařské a cukrářské výrobky, pečivové hmoty, pasty nebo prášky (pekárenské a cukrářské), výrobky expandované, extrudované, včetně ostatních výrobků zdravé a racionální výživy obsahující např. biodegradovatelné látky, anýz, aromatické přípravky do potravin, cukroví, cukrovinky, čaj, čokoláda, dorty, obalová pouzdra z mouky, přírodní vlákniny, pekařské a cukrářské výrobky zejména moučné, zvláště chléb všeho druhu, zejména nekvašený a sladový, chlebičky a taštičky, též plněné masem, sýrem, zeleninou, pizza, chlebové konzervy, kvásek, kvasnice, běžné, jemné a trvanlivé pečivo, housky, též plněné masem, sýrem, atd., rohlíky, bagety, škrobovitě výrobky, jemné, trvanlivé a sladové pečivo, cukrářské pečivo a výrobky, perník, moučníky, zejména bábovky, koláče, drobné pečivo, sušenky a oplatky, lívance, cukrovinky nečokoládové i čokoládové, káva, kávové náhražky a přísady, kakao a kakaové přípravky a výrobky, rýže, cukr, med, mák, sůl, droždí, kypřicí prášky, melasový sirup, kmín, koření a jeho směsi, potravinářské dressingy a zahušťovače, sušené byliny, jejich výtažky a náhražky spadající do této třídy, dehydratovaná hotová jídla a směsi k přípravě hotových jídel rostlinného původu, mandlové těsto a marcipán, plnicí masy do pečiva rostlinného původu, těsta spadající do této třídy, nekynutý chléb, nápoje spadající do této třídy, omáčky spadající do této třídy, těstoviny, zmrzlina, potravinové doplňky ve formě práškových směsí, pastilek, bonbónů, prášků nebo žvýkaček, spadajících do této třídy, minerály, multiminerálové komplexy a stopové prvky jako doplňky výživy, trestí a výtažky do potravin, nikoliv pro lékařské účely; (35) zprostředkování obchodu, obchodní administrativa, kancelářské práce, reklama (on-line) na počítačové komunikační sítí, on-line inzerce, vyhledávání informací v počítačových

souborech, pronájem reklamního času ve všech komunikačních médiích, podnikové poradenství a obchodní management, odborné obchodní poradenství, personální poradenství, poskytování obchodních informací a služeb pomocí internetu, zprostředkování internetového obchodu, komerční využití internetu v oblastech komerčních internetových médií a vyhledávacích služeb, zhotovování kopií počítačových programů, převod a konverze údajů a dokumentů z fyzických médií na elektronická média; (40) služby pekařství a cukrářství, spadající do této třídy, zejména zpracování těsta, zhotovování pekařských a cukrářských polotovarů a jejich pečení, konzervování potravin a nápojů, včetně uzení, lisování ovoce, mletí.

(730) **Pelíkáňová Alena**, U Lesa 734, Karviná - Ráj, 73401, CZ
(740) Ing. Pavel Nádvorník, Sokola Tůmy 1, Ostrava - Hulváky, 70900

(210) **O-422790**

(220) 28.01.2005
(320) 28.01.2005
(511) 5, 42, 44
(540)

BIOSTRIL

(510) (5) farmaceutické výrobky, zdravotnické přípravky, potravinové doplňky a dietetické výrobky pro léčebné účely; (42) vědecké služby a rešerše; (44) lékařské služby.

(730) **VIATRIS GmbH & Co. KG**, Benzstrasse 1, Bad Homburg, 61352, DE

(740) Společná advokátní kancelář Všečeka Zelený Švorčík Kalenský a partneři, JUDr. Otakar Švorčík, Hálkova 2, Praha 2, 12000

(210) **O-422828**

(220) 31.01.2005
(320) 31.01.2005
(511) 12
(540)

THUNDERBOLT ATTACK

(510) (12) lodě a čluny, motorová vozidla, autobusy a nákladní vozy, s výjimkou motocyklů a jejich částí, jízdní kola.

(730) **AUTOHANDL s.r.o.**, Svatopetrská 7, Brno, 61700, CZ

(740) Mgr. Petr Houžvička, advokát, J. Palacha 121/8, Břeclav, 69002

(210) **O-422830**

(220) 31.01.2005
(320) 31.01.2005
(511) 12
(540)

THUNDERBOLT FERRAT

(510) (12) lodě a čluny, motorová vozidla, autobusy a nákladní vozy, s výjimkou motocyklů a jejich částí, jízdní kola.

(730) **AUTOHANDL s.r.o.**, Svatopetrská 7, Brno, 61700, CZ

(740) Mgr. Petr Houžvička, advokát, J. Palacha 121/8, Břeclav, 69002

(210) **O-422870**

(220) 01.02.2005
(320) 01.02.2005
(511) 12
(540)

THUNDERBOLT STREAMER

(510) (12) lodě a čluny, motorová vozidla, autobusy a nákladní vozy, s výjimkou motocyklů a jejich částí, jízdní kola.

(730) **AUTOHANDL s.r.o.**, Svatopetrská 7, Brno, 61700, CZ

(740) Mgr. Petr Houžvička, advokát, J. Palacha 121/8, Břeclav, 69002

(210) **O-422871**

(220) 01.02.2005
(320) 01.02.2005
(511) 12
(540)

THUNDERBOLT TERRI

(510) (12) lodě a čluny, motorová vozidla, autobusy a nákladní vozy, s výjimkou motocyklů a jejich částí, jízdní kola.

(730) **AUTOHANDL s.r.o.**, Svatopetrská 7, Brno, 61700, CZ

(740) Mgr. Petr Houžvička, advokát, J. Palacha 121/8, Břeclav, 69002

(210) **O-422898**

(220) 02.02.2005

(320) 02.02.2005

(511) 35, 41

(540)

gastroset

(510) (35) reklamní, inzertní a propagační služby spojené s pořádáním veletrhů a výstav; (41) veletrhy a výstavy neobchodní.

(730) **TERINVEST s.r.o.**, Legerova 15, Praha 2, 12000, CZ

(740) **ZÁBRŠ** - Advokátní, patentová a známková kancelář, JUDr. Aleš Zábrš, Na Beránce 2, Praha 6, 16000

(210) **O-422920**

(220) 02.02.2005

(320) 02.02.2005

(511) 16, 29, 30, 32, 33, 41, 43

(540)

Rytíř ŽUMBERA

(510) (16) reklamní předměty z papíru a kartonu, tiskárenské výrobky; (29) masové výrobky, uzeniny, zvěřina, drůbež, ryby a výrobky z nich, masové a zeleninové vývary a omáčky, konzervované luštěniny a výrobky z nich, nakládaná a jinak konzervovaná zelenina, konzervované ovoce, bramborové lupínky a snacky, vejce; (30) obiloviny určené k lidské výživě, pekařské a cukrářské výrobky, zmrzlina, cukrovinky, biopotraviny náležející do této třídy, těstoviny, káva, čaj a kakao a nápoje z nich, dochucovací omáčky; (32) pivo, veškeré nealkoholické nápoje; (33) alkoholické nápoje s výjimkou vína; (41) pořádání gastronomických a kulturních akcí, organizování sportovních akcí; (43) restaurační, hotelové a jiné ubytovací služby, bufety a občerstvení.

(730) **DELEX, spol. s r.o.**, Denisovo nábřeží 4, Plzeň, 30100, CZ

(740) Irena Langrová, Skrétova 48, Plzeň, 30100

(210) **O-422954**

(220) 03.02.2005

(320) 03.02.2005

(511) 31

(540)

BIOSTAN

(510) (31) krmné směsi pro výkrm hospodářských a domácích zvířat, zejména kompletní krmné směsi, doplňkové krmné směsi, doplňková krmiva a doplňková minerální krmiva.

(730) **Staněk Josef**, Nerudova 93, Židlochovice, 66701, CZ

(740) Ing. Blanka Brodská, Josefův Faimonové 14, Brno, 62800

(210) **O-422955**

(220) 03.02.2005

(320) 03.02.2005

(511) 31

(540)

PROBIOSTAN

(510) (31) krmivo pro všechny druhy domácích i divokých zvířat, zejména doplňková krmiva probiotického charakteru.

(730) **Staněk Josef Ing.**, Nerudova 93, Židlochovice, 66701, CZ

(740) Ing. Blanka Brodská, Josefův Faimonové 14, Brno, 62800

(210) **O-423016**

(220) 04.02.2005

(320) 04.02.2005

(511) 6, 7, 9, 11, 12, 40

(540)

FERRCOMP

(510) (6) kovové konstrukce a jejich díly, kovové nádrže, zásobníky, kontejnery a ostatní jednotlivé kovové výrobky spadající do třídy 6; (7) stroje důlní, těžební, stavební a jejich díly, stroje pro metalurgii, zvedací a manipulační zařízení a jejich díly, ložiska, ozubená kola, převody, hnací prvky a jejich díly, ne pro pozemní vozidla, nástroje a nářadí (ruční) mechanické, zejména pro obrábění kovů, vše v rámci této třídy; (9) nástroje a přístroje v

- (730) rámci této třídy, zejména na měření pevnosti materiálů; (11) chladič a vzduchotechnická zařízení; (12) díly karosérií ve tř. 12; (40) zpracování materiálů, zejména úprava a zušlechťování kovů.
- (730) **FERRCOMP, a.s.**, Revoluční 272, Frýdlant nad Ostravicí, 73911, CZ
- (740) **HM PARTNERS s. r. o.**, Ing. Zdeněk Michálek, 28. října 150, Ostrava, 70200

- (210) **O-423066**
(220) 07.02.2005
(320) 07.02.2005
(511) 35, 36, 41, 45
(540)



- (510) (35) propagační činnost, reklama; (36) služby finanční; (41) výchova, vzdělávání, zábava, sportovní a kulturní aktivity; (45) osobní a společenské služby poskytované třetími osobami k uspokojení potřeb jednotlivců.
- (590) Barevná
- (730) **MOST NADĚJE - NADAČNÍ FOND**, U Prašné brány 1079/3, Praha 1, 11000, CZ

- (210) **O-423076**
(220) 07.02.2005
(320) 07.02.2005
(511) 6, 7, 8, 9
(540)

ASIST - ZNAČKOVÉ NÁŘADÍ ROKŮ

- (510) (6) trezory; (7) mycí zařízení, elektrické vrtačky, brusky, hoblíky, frézy, okružní, přímočaré, pokosové, elektrické řetězové pily, soustruhy na kov a na dřevo, ponorná a zahradní čerpadla, domácí vodárny, řezačky dlaždic, závěsné navijáky, elektrické zahradnické nůžky, drtiče zahradního odpadu, strunové sekačky; (8) ruční nářadí; (9) pájecí, horkovzdušné pistole, obloukové svářečky.
- (730) **Herda Alexandr**, Přádova 2092, Praha 8, 18200, CZ

- (210) **O-423077**
(220) 07.02.2005
(320) 07.02.2005
(511) 6, 7, 8, 9
(540)

ASIST - MIXMAX

- (510) (6) trezory; (7) mycí zařízení, elektrické vrtačky, brusky, hoblíky, frézy, okružní, přímočaré, pokosové, elektrické řetězové pily, soustruhy na kov a na dřevo, ponorná a zahradní čerpadla, domácí vodárny, řezačky dlaždic, závěsné navijáky, elektrické zahradnické nůžky, drtiče zahradního odpadu, strunové sekačky; (8) ruční nářadí; (9) pájecí, horkovzdušné pistole, obloukové svářečky.
- (730) **Herda Alexandr**, Přádova 2092, Praha 8, 18200, CZ

- (210) **O-423091**
(220) 07.02.2005
(320) 07.02.2005
(511) 41
(540)

FESTIVAL SLUNCE

- (510) (41) pořádání kulturního hudebního festivalu.
- (730) **Kopřiva Pavel MUDr.**, Květinářská 3, Brno, 60200, CZ

- (210) **O-423107**
(220) 07.02.2005
(320) 07.02.2005
(511) 16, 35, 36, 41, 44, 45

- (540) **TAMARA POLANSKI**
- (510) (16) fotografie, materiál pro umělce, štětce, učební a vyučovací pomůcky s výjimkou přístrojů; (35) propagační činnost, reklama, pomoc při řízení obchodní činnosti, obchodní administrativa, kancelářské práce; (36) služby nemovitostní; (41) výchova, vzdělávání, zábava, sportovní a kulturní aktivity; (44) péče o hygienu a krásu osob a zvířat; (45) osobní a společenské služby poskytované třetími osobami k uspokojení potřeb jednotlivců.
- (730) **Kučerová Olga Mgr.**, Střekovské nábřeží 1112/7, Ústí nad Labem, 40003, CZ

- (210) **O-423190**
(220) 09.02.2005
(320) 09.02.2005
(511) 16, 41
(540)

Spojitosť časů Связь времен

- (510) (16) fotografie; (41) umělecká agentura, módní agentura, fotografování, filmová tvorba, filmová studia, nahrávání videopásek, organizování představení, pronájem dekorací, organizování vzdělávacích a zábavných soutěží.
- (730) **Briskina Elena**, Planičková 443/7, Praha 6, 16200, CZ
Rusakova Olga, Na Maninách 13, Praha 8, 18000, CZ

- (210) **O-423193**
(220) 09.02.2005
(320) 09.02.2005
(511) 41
(540)

Cena prof. Josepha Jarabaka

- (510) (41) výchova, vzdělávání, zábava, sportovní a kulturní aktivity, organizování akcí při udělení ocenění v oboru stomatologie a ortodontie pro lékaře, občany a právní subjekty, kteří svou prací a jejich praktickými a teoretickými výsledky, reprezentací, vědeckou a výchovnou činností výrazně přispěli nebo se zasloužili o rozvoj ortodontie v České republice.
- (730) **CAROLINA SERVIS s.r.o.**, Vlkova 40, Praha 3, 13000, CZ

- (210) **O-423278**
(220) 14.02.2005
(320) 14.02.2005
(511) 35, 39, 42
(540)

TOPlist

- (510) (35) reklama on line v počítačové síti, statistické informace; (39) archivace elektronicky uložených dat nebo dokumentů; (42) webové stránky (tvorba a správa).
- (730) **TOPlist s.r.o.**, Žižkova 472, Mladá Boleslav, 29301, CZ

- (210) **O-423304**
(220) 14.02.2005
(320) 14.02.2005
(511) 29, 30, 39
(540)

MAXIM

- (510) (29) mléko a mléčné výrobky; (30) pečivo, cukrovinky, zmrzlina, led pro osvěžení; (39) silniční motorová doprava.
- (730) **MD logistika, a.s.**, Křičenská 451, Dašice v Čechách, 53303, CZ

- (210) **O-423308**
(220) 14.02.2005
(320) 14.02.2005
(511) 12, 18, 24, 25, 26, 35, 36, 39, 45
(540)

NEXYA

- (510) (12) vozidla, dopravní prostředky pozemní, vzdušné nebo vodní; (18) kůže, imitace kůže, výrobky z těchto materiálů, které nejsou

zahrnutý do jiných tříd, kůže ze zvířat, kufry, deštníky, slunečníky a hole, biče a sešlářské výrobky; (24) tkaniny a textilní výrobky, které nejsou uvedeny v jiných třídách, pokrývky ložní a ubrusy; (25) oděvy, obuv, kloboučnické zboží; (26) krajky a výšivky, stuhý a tkaničky, knoflíky, háčky a očka/poutka - galanterie, špendlíky a jehly, umělé květiny; (35) propagační činnost, pomoc při řízení obchodní činnosti, obchodní administrativní, kancelářské práce, propagační publikace (vydávání), obchodní informace, inzerce, reklamní výstavy, organizování výstav na pomoc obchodu a výstav reklamních; (36) pojištění, služby finanční, peněžní, nemovitostní, financování (koupě a prodej na splátky); (39) doprava, balení a skladování zboží, organizování cest; (45) osobní a společenské služby poskytované třetími osobami k uspokojení potřeb jednotlivců, svatební agentura, bezpečnostní služby na ochranu majetku a osob.

(730) **NEXYA s.r.o.**, Václavské náměstí 802/56, Praha 1, 11000, CZ
(740) Kamil Kolátor, Lučanská 5, Jablonec nad Nisou, 46602

(210) **O-423311**

(220) 14.02.2005

(320) 14.02.2005

(511) 35, 41

(540)

TELEDIVADLO JIŘINY BOHDALOVÉ

(510) (35) vydávání propagačních a reklamních materiálů; (41) pořádání společenských, zábavných, kulturních a soutěžních akcí, slavností a přehlídek, včetně společenských módních přehlídek, organizování různých soutěží, včetně soutěží krásy, vydávání informačních materiálů, zajišťování vstupenek na kulturní, společenské a jiné zábavné akce, agenturní činnost v oblasti kultury, umění, zábavy a audiovizuální tvorby, produkční práce v oblasti audiovizuální tvorby, provozování zařízení sloužící k zábavě, provozování fitness center, organizování kvalifikačních kurzů pro modelky a manekýnky, agenturní činnost v oblasti modelingu, umělecké fotografování, vydávání textů včetně informačních s výjimkou těch, které jsou uvedeny ve třídě 35.

(730) **ART PRODUCTION K./2, spol. s r.o.**, Malá Štěpánská 3, Praha 2, 12000, CZ

(740) Becker & Poliakoff, v.o.s., Mgr. Eva Krákorová, Apolinářská 6, Praha 2, 12800

(210) **O-423312**

(220) 14.02.2005

(320) 14.02.2005

(511) 17, 19, 20, 37, 42

(540)

INDECO SKŘÍNĚ NA MÍRU

(510) (17) polotovary z plastických hmot ve tvaru fólií, desek, tyčí a podobně, pěnové materiály na bázi gumy a plastických hmot, těsnící hmoty a tmely zařazené v této třídě, tepelné, elektrické a zvukové ucpávky a izolace, izolační nátěry, osinek, slída a výrobky z osinku a slídy, hadice s výjimkou kovových; (19) stavební materiál, včetně polozpracovaného řeziva, trámy, prkna, dřevěné panely, překližka, kompozitní stavební materiály na bázi dřeva a jiných materiálů, skleněné a plastové cihly, tvárnice, dlaždice, obkladačky, překlady, podlahové krytiny stavebního charakteru, přírodní a umělý kámen, pojiva pro stavební účely, roury nekovové, přenosné domy, stavební materiál pro stavbu a vybavení interiérů budov; (20) nábytek včetně kovového a kempinkového nábytku, broušená skla a zrcadla, rámy, výrobky ze dřeva, korku, rákosu, třtiny, vrbového proutí, rohoviny, kosti, slonoviny, kostic, želvoviny, jantaru, perleti, mořské pěny, buničiny, pokud nejsou zařazeny v jiných třídách, výrobky z plastických hmot, pokud nejsou zařazeny v jiných třídách, ložní potřeby, matrace, žíněnky, podhlavníky a podobně; (37) stavebnictví, úprava interiérů, instalace, montáž nábytku, utěšňování budov, čalounění, informace (stavební), stavební dozor, žehlení, opravy a instalace výtahů, štukování, sádrování, provádění antikorozních nátěrů, demolice budov, montáž, údržba, restaurování a opravy nábytku; (42) expertízy a znalecké posudky ve stavebnictví, stavební technické a statické průzkumy, odborné služby v oblasti statiky staveb, odborné služby v oblasti statiky ocelových a dřevěných konstrukcí

pozemních a inženýrských staveb, návrhy sanací a rekonstrukcí budov včetně historických, výpočty zatížitelnosti ve stavebnictví.

(730) **INDECO CZ, s.r.o.**, Oderská 406, Praha 9, 19600, CZ

(740) Advokátní a patentová kancelář DANĚK & PARTNERS, Dr. Vilém Daněk, Vinohradská 45, Praha 2, 12000

(210) **O-423382**

(220) 15.02.2005

(320) 15.02.2005

(511) 9, 37, 42

(540)



(510) (9) programové vybavení pro počítače, software; (37) montáž, instalace, opravy, údržba a servis kancelářské, reprodukční, výpočetní, komunikační a informační techniky včetně hardware, montáž a údržba koncových telekomunikačních zařízení, instalace a servis datových sítí; (42) poradenská činnost v oblasti aplikace výpočetní techniky, v oblasti informatiky, kancelářské a komunikační techniky a informačních technologií, navrhování a realizace automatizovaných systémů řízení, projekce datových sítí.

(730) **Vošta Ondřej**, Sobotecká 3/2359, Praha 10, 10100, CZ

(740) JUDr. Aleš Zábrš, Na Beránce 2, Praha 6, 16000

(210) **O-423434**

(220) 16.02.2005

(320) 16.02.2005

(511) 16, 41, 43, 44

(540)



(510) (16) papír, papírové výrobky a kancelářské výrobky v rámci této třídy; (41) výchova, vzdělávání, zábava, sportovní a kulturní aktivity; (43) služby zajišťující stravování a nápoje, dočasné ubytování; (44) lékařská péče, péče o hygienu a krásu.

(590) Barevná

(730) **A centrum - vědomá a aktivní příprava na mateřství a rodičovství**, Vítkova 10, Praha 8 - Karlín, 18600, CZ

(740) Zorka Vymazalová, Knínská 191, Stará Huť, 26202

(210) **O-423445**

(220) 16.02.2005

(320) 16.02.2005

(511) 6, 19, 35, 39

(540)



(510) (6) kovové příslušenství pro stavby, výstuže kovové pro stavebnictví; (19) stavební hmoty nekovové, stavební materiály nekovové; (35) pomoc při řízení obchodní činnosti, služby a poradenství v obchodní činnosti; (39) doprava nákladní, zprostředkování dopravy.

(590) Barevná

(730) **Stavebniny KRKONOŠE, s.r.o.**, Poštovní 1175, Vrchlabí, 54301, CZ

(210) **O-423473**

(220) 17.02.2005

(320) 17.02.2005

(511) 9, 35, 36, 41, 42

(540)



(510) (9) nosiče dat optické, magnetické nosiče zvukových nahrávek, veškeré počítačové programy a software; (35) poradenství v oblasti personální, v oblasti vedení podniku, v oblasti obchodní činnosti, pořádání veletrhů pro reklamní a obchodní účely, rozšiřování reklamních materiálů zákazníkům, rozšiřování inzertních a marketingových vzorků, zprostředkování služeb v oboru marketingu a reklamy, vydávání reklamních, náborových, propagačních a inzertních textů, průzkum veřejného mínění, styky s veřejností, organizování komerčních a reklamních výstav; (36) poradenství v oblasti finanční; (41) školení pro volbu povolání, vydavatelské a nakladatelské činnosti, instruktážní služby, pořádání odborných kurzů a jiných vzdělávacích akcí, včetně lektorské činnosti, organizování kulturních a vzdělávacích výstav, výroba videofilmů a videopásek, střih videopásek, výchova, vzdělávání, zábava, sportovní a kulturní aktivity, poradenství v oblasti vzdělávání a školení ohledně styku s veřejností a rozvoje duševních schopností osob (rozvoj osobnosti), zprostředkování služeb v oboru nakladatelství a vydavatelství, zprostředkování v oboru výroby videofilmů, videopásek, magnetických nosičů, zvukových nahrávek a optických nosičů dat; (42) návrh a vývoj počítačového hardware a software, vědecké a technologické služby a s nimi spojený výzkum a návrhy (např. životní prostředí, zdravá výživa, rozvoj duševních schopností - osobnosti).

(590) Barevná

(730) **CASTM s.r.o.**, Vodičkova 714/25, Praha 1, 11000, CZ

(740) JUDr. Soňa Illnerová Pajerová, advokátka, Dlouhá 16, Praha 1, 11000

(210) **O-423491**

(220) 18.02.2005

(320) 18.02.2005

(511) 6, 37, 42

(540)

B - R LOCK

(510) (6) mechanické zabezpečovací zařízení proti odcizení motorových vozidel, bezpečnostní zámky všeho druhu, mechanická bezpečnostní zámky všeho druhu, mechanická bezpečnostní zařízení pro automobily, zejména zámky pro uzamykání řadící páky, ruční brzdy, pedálů, volantu, dveří kapoty a jiných pohyblivých částí automobilu; (37) montáž a demontáž zabezpečovací techniky, zejména motorových vozidel, její úpravy a opravy; (42) výzkum a vývoj v oblasti zabezpečovací techniky, zejména zámek, inženýrské služby a technické poradenství v oboru zabezpečovací techniky motorových vozidel.

(730) **KASPO - ORCAR a.s.**, Nádražní 118/23, Ostrava - Moravská Ostrava, 70200, CZ

(740) JUDr. Oldřich Studený, Komunardů 36, Praha 7, 17000

(210) **O-423509**

(220) 21.02.2005

(320) 21.02.2005

(511) 5, 30

(540)

SmartDrink

(510) (5) léčivé bylinné čaje, byliny na kouření pro lékařské účely, cukrovinky s léčivými účinky, zvykačky k léčebným účelům, potravinové doplňky na bázi léčivých rostlin pro posílení zdraví; (30) potravní doplňky na bázi rostlinné obsažené ve tř. 30, včetně

fitness přípravků, přípravky rostlinného původu s ionizačními a harmonizačními účinky k posílení imunity a doplnění energie lidského organismu, glukóza, sladové výtažky, výrobky z medu, melasy a lékořice v rámci této třídy.

(730) **BIOCEN Laboratories s.r.o.**, Korunní 108/8/958, Praha 10 - Vinohrady, 10103, CZ

(210) **O-423511**

(220) 21.02.2005

(320) 21.02.2005

(511) 3, 5, 16, 29, 30, 35, 38, 40

(540)



(510) (3) parfumerie, voňavky, vonné oleje, kosmetika, prostředky pro ošetřování pokožky, krémy, mléka, gely, emulze, vody a deodoranty pro osobní potřebu, toaletní přípravky, opalovací krémy, opalovací mléka, olejů, olejové lázně, sprchové gely, vody po holení, kosmetické přípravky, tělové šampony, prostředky pro ošetřování a regeneraci vlasů a vlasové pokožky, prostředky pro mytí a ošetřování rukou a vlasů, vlasové vody, šampony, kondicionéry, tužidla na vlasy, pomády na vlasy, pěny na vlasy, vlasové gely, vlasové oleje, vlasové emulze, vlasové koloidní roztoky, vlasové tekuté suspenze, masážní prostředky, regenerační prostředky, masážní a regenerační krémy, masážní a regenerační emulze, masážní a regenerační gely, prostředky ústní hygieny, ústní vody, zubní pasty, zubní gely, mýdla, hygienické toaletní přípravky; (5) přípravky a prostředky léčebné a profylaktické kosmetiky pro ošetřování pokožky a vlasů, zejména ve formě tablet, dražé, kapslí mastí, krémů, gelů, olejů, pěn, tekutých suspenzí, emulzí nebo koloidních roztoků, vodiček, zásypů a práškových směsí, roztoků, medicínálních čajových směsí, vitamínových přípravků apod., farmaceutické a veterinářské výrobky, potraviny pro zvláštní výživu pro lékařské účely, léčiva, doplněk výživy, bylinné doplňky, dietní doplňky, dietní doplňky stravy, doplňky stravy, vše pro léčebné účely, vitamínové doplňky, minerální doplňky, vitamínové a minerální doplňky, hygienické výrobky pro léčebné účely, potraviny pro kojence a batolata, diabetické přípravky pro léčebné účely, dietní potraviny upravené pro lékařské účely, doplňky výživové pro lékařské účely; (16) periodické publikace, neperiodické publikace; (29) doplňky výživové pro účely nikoli lékařské, bylinné doplňky stravy, dietní doplňky, dietní doplňky stravy, vše zařazené v této třídě, potraviny živočišného původu, maso, ryby, drůbež a zvěřina, masové výtažky, ovoce a zelenina konzervované, sušené a zavažené, želé, džemy, vejce, mléko a mléčné výrobky, oleje a tuky jedlé; (30) potravinové doplňky a doplňky stravy, výživové doplňky a potraviny pro zvláštní výživu obsahující látky rostlinného původu, vše zařazené v této třídě; (35) pomoc při řízení obchodní činnosti, pomoc při provozu a řízení podniku, zprostředkování obchodní činnosti, obchodní administrativa, kancelářské práce, poskytování obchodních služeb na Internetu, provádění rešerší komerčního charakteru, vyhledávání, indexování, spojování a uspořádání dat pro Internet, komerční využití Internetu v oblastech komerčních internetových médií a vyhledávacích služeb, prezentace (reklama) uživatelů na stránkách World Wide Web v počítačové síti Internet, systemizace informací do počítačových databází, propagační činnost, poskytování reklamy; (38) poskytování informací na Internetu, kompilace, uspořádání a řízení informací ze vzdálených zdrojů, vše prostřednictvím elektronických komunikačních míst; (40) příprava (tisk) elektronických pozvánek.

(590) Barevná

(730) **Simply You, s.r.o.**, Skřivánčí pole 918, Vítkov, 74901, CZ

(740) Mgr. Lukáš Jansa, advokát, Hollarova 1124/14, Ostrava, 70200

(210) **O-423517**

(220) 21.02.2005

(320) 21.02.2005

(511) 9, 38, 42
(540)

CALLREC

(510) (9) nosiče zvukových nahrávek, média pro zvukové záznamy, počítače, nahrané počítačové programy, počítačové programy s možností stažení, nahraný počítačový software, přístroje pro reprodukci zvuku, přístroje pro nahrávání zvuku, zařízení ke zpracování dat; (38) počítačová komunikace; (42) návrh a vývoj počítačového software.

(730) ZOOM INTERNATIONAL s.r.o., Bronzová 2014/9, Praha 5, 15000, CZ

(210) O-423612
(220) 23.02.2005
(320) 23.02.2005
(511) 37, 41
(540)



(510) (37) servis drátových řezaček, hloubiček, upínacích zařízení; (41) školení.

(730) PENTA TRADING, spol. s r.o., Michelská 3/9, Praha 4, 14000, CZ

(740) Mgr. Václav Karlíček, advokát, Vinohradská 6, Praha 2, 12000

(210) O-423637
(220) 23.02.2005
(320) 23.02.2005
(511) 2, 6, 17, 19, 20
(540)

EUROGIPS

(510) (2) penetrační a základní nátěry; (6) ocelové konstrukční profily (z pozinkové oceli), zavěšovací prvky (ocelový plech), kovové prvky pro uchycení sanitárních předmětů a potrubí, spojovací prostředky pro montáž a kotevní konstrukci (z kovu); (17) izolační materiály pro izolování proti teplu, zvuku, vibracím a vlhkosti, sádrovláknité desky (skelná i papírová vlákna) - v rámci této třídy, spárovací tmely, desky k tepelné izolaci proti kročejovému hluku; (19) stavební kameny, stavební desky a elementy pro výstavbu zdí vyrobené ze sádry, případně ze syntetických materiálů, vše s nebo bez výztuhy pro stavební práce, sádrokartonové desky, sádrovláknité desky, stropní kazety ze sádry nebo sádrokartonu, výztužné pásy a napojovací těsnění (pro stavební účely), sádrové omítky a stěrky, polystyrénové desky (pěněný polystyrén) řezané do bloků a pěněné do formy, desky z extrudovaného polystyrénu; (20) spojovací prostředky pro montáž a kotevní konstrukci (z plastu).

(730) Rigips, s.r.o., Počernická 272/96, Praha 10, 10803, CZ
(740) advokátní kancelář bnt - pravda & partner, v. o. s., JUDr. David Falada, advokát, Vodičkova 37, Praha 1, 11000

(210) O-423662
(220) 24.02.2005
(320) 24.02.2005
(511) 42
(540)

CTU MEDIA LAB

(510) (42) základní a aplikovaný výzkum a vývoj ve všech průmyslových oborech.

(730) Ivan Simon, Lipová 1249, Hostovice, 25301, CZ

(210) O-423693
(220) 25.02.2005
(320) 25.02.2005
(511) 9, 41

(540)



(510) (9) filmy exponované, nosiče nahrávek dat DVD; (41) tvorba filmů, nahrávání nosičů dat DVD.

(590) Barevná
(730) VAPET Production, spol. s r. o., U družstva Repo 1061/7, Praha 4, 14000, CZ

(210) O-423734
(220) 28.02.2005
(320) 28.02.2005
(511) 43
(540)

Bělecký Mlýn

(510) (43) kempy (provozování), restaurace, ubytovací služby (hotely, penziony).

(730) HG servis s.r.o., Šemberova 66/9, Olomouc, 77200, CZ

(210) O-423742
(220) 28.02.2005
(320) 28.02.2005
(511) 6, 19, 37, 42
(540)



TRIANGEL

(510) (6) kovové stavební materiály; (19) keramické dlažby a obklady; (37) stavební činnost, poradenství v oblasti stavebnictví; (42) projektování.

(730) Triangel s.r.o., Koterská 1574/22, Praha 4, 14000, CZ

(210) O-423745
(220) 28.02.2005
(320) 28.02.2005
(511) 37
(540)



(510) (37) služby týkající se stavby budov, silnic, mostů, přehrad nebo specializovaných podniků spadající do oblasti stavebnictví, jako jsou služby malířů, topenářů nebo pokrývačů, služby připojené k službám ve stavebnictví, jako inspekce stavebních projektů, služby pronájmu nářadí a konstrukčního materiálu, služby opravářské a to služby uvedení kteréhokoliv objektu do dobrého stavu po upotřebení, po vzniklých škodách, poškození nebo částečném zničení (restaurování budovy nebo jiného existujícího předmětu, který se stal nevyhovujícím oproti svému původnímu stavu), různé služby opravářské jako služby v oblastech elektřiny, nábytku, nástrojů a nářadí atd., služby údržbářské, které mají uchovat předmět v původním stavu, aniž by se změnila některá z vlastností.

(590) Barevná
(730) COOPTEL, stavební a.s., Černovické nábřeží 7, Brno, 61800, CZ

(210) **O-423771**
(220) 28.02.2005
(320) 28.02.2005
(511) 3, 7, 35
(540)

CODE WASH

(510) (3) kosmetické výrobky, čističe skvrn, přípravky pro čištění textilií a jiných předmětů, hygienické přípravky jako mýdla, mýdla tekutá, šampony vlasové i tělové, pěny a sole do koupelí, čisticí prostředky pro pleť, opalovací krémy, přípravky pro běžení a jiné prací prostředky, přípravky pro leštění, odmašťování a čištění; (7) elektrotechnická zařízení a přístroje pro domácnost, zejména rotační spotřebiče (elektrické kávomlýnky, šlehače, hnětače těsta, lisy na ovoce, odstředivky ovoce, brusky na nože, mixéry, řezačky masa, strouhače, strojky na zmrzlinu, škrabače brambor), elektromechanické zařízení pro domácí účely určené k čištění, pračky, pračky se sušičkou, ždímačky; (35) pořádání výstav k obchodním a reklamním účelům, činnost reklamní a inzertní, televizní reklama - teleshopping, zprostředkovatelská činnost v oblasti velkoobchodu a zásilkového obchodu, zprostředkovatelské obchodní služby, průzkum a analýzy trhu, kopírování dokumentů, distribuce zboží k reklamním účelům, aranžérství – aranžování.

(730) **TV PRODUCTS CZ, s. r. o.**, Rybná 669/4, Praha 1, 11000, CZ

(210) **O-423793**
(220) 01.03.2005
(320) 01.03.2005
(511) 29, 30, 43
(540)

RONG VANG

(510) (29) maso, ryby, drůbež a zvěřina, masové výtažky, ovoce a zelenina konzervované, sušené a zavařené, želé, džemy, vejce, mléko a mléčné výrobky, oleje a tuky jedlé; (30) káva, čaj, kakao, cukr, rýže, tapioka, ságo, kávové náhražky, mouka a přípravky z obilnin, chléb, pečivo, cukrovinky, zmrzlina, med, sirup melasový, droždí, prášky do těsta, sůl, hořčice, ocet, nálevy (k ochucení), koření, led pro osvěžení; (43) služby zajišťující stravování a nápoje, dočasné ubytování.

(730) **Vuová Diep**, Horní 3034/104, Ostrava - Bělský Les, 70030, CZ

(210) **O-423805**
(220) 01.03.2005
(320) 01.03.2005
(511) 35
(540)



(510) (35) zprostředkování v oblasti obchodu, velkoobchodu a specializovaného maloobchodu.

(590) Barevná

(730) **tope trading international s.r.o.**, Moravní nábřeží 1208, Uherské Hradiště, 68601, CZ

(740) Klaus - Dieter Stranghoener, Špindlerova 792, Roudnice nad Labem, 41301

(210) **O-423865**
(220) 03.03.2005
(320) 03.03.2005
(511) 9, 35, 36, 37, 39, 41
(540)

THIMAX

(510) (9) filmy, nosiče záznamů, videokazety a audiokazety, audioprogramy na nosičích, filmová díla na nosičích, CD disky, informace a záznamy na nosičích spadajících do třídy 9; (35) reklamní, inzertní a propagační činnost, agenturní činnost v oblasti kultury, pomoc při řízení obchodní činnosti, obchodní management a podnikové poradenství, poskytování obchodních či podnikatelských informací, obchodní či podnikatelský průzkum, poradenství při vedení podniku a v obchodní činnosti;

(36) finanční informace, finanční odhady a oceňování, finanční poradenství, služby a konzultace, realitní kancelář, obchodování s nemovitostmi, oceňování a odhady nemovitostí, zprostředkování prodeje nemovitostí, pronájem nemovitostí; (37) stavebnictví, stavitelství; (39) balení a skladování zboží; (41) tvorba a distribuce filmů, video a audiovizuálních děl, zábavní, kulturní a výchovná činnost, filmová produkce, agenturní činnost v oblasti kultury, zprostředkování služeb v oblasti kultury.

(730) **THIMAX, spol. s r. o.**, Legionářská 4571, Chomutov, 43001, CZ

(740) Advokátní kancelář Prof. JUDr. Jiří Nezkusil DrSc a spol., Mgr. Jiří Kubovič, Hošťálkova 10, Praha 6, 16900

(210) **O-423869**
(220) 03.03.2005
(320) 03.03.2005
(511) 9, 16, 25, 35, 38, 41
(540)



(510) (9) veškeré obrazové a zvukové nosiče, videokazety, audiokazety, filmy, hudební díla, DVD, CD Plus, CD Extra, Enhanced CD, CD ROM, Video CD a CD, informace a databáze a informační produkty na nosičích nebo i v elektronických, datových, informačních, počítačových a komunikačních sítích, elektronické časopisy a periodika, reklama světelná, reklamní světelné přístroje; (16) reklamní a propagační plakáty a kalendáře, periodické a neperiodické publikace, knihy, časopisy, fotografie, informační produkty na papírových nosičích, letáky, plakáty, tištěné manuály, výrobky z papíru, např. pohlednice, dopisní papíry, obálky, přání, kalendáře, samolepky, obtisky, vystřihovánky; (25) osobní prádlo, pánské, dámské a dětské oděvy, pánská, dámská a dětská obuv, pokrývky hlavy, kloboučnické výrobky, pletené zboží, šátky, šály, kravaty, opasky; (35) reklamní činnost, provozování inzerce, propagační činnost, marketing, komerční využití Internetu, on-line inzerce, činnost, merchandising, pronájem reklamních ploch, komerční výstavní činnost; (38) přenos zpráv prostřednictvím počítačů, počítačových, datových a telekomunikačních sítí (zejména prostřednictvím i internetu), šíření obsahu tištěných a elektronických periodik prostřednictvím internetu, služby na Internetu; (41) nakladatelská a vydavatelská činnost, nahrávání nosičů zvukových nebo obrazově zvukových a jejich šíření, agenturní činnost v oblasti kultury, zprostředkování v oblasti kultury, organizace společenských a kulturních akcí, organizace, provozování a provádění her a soutěží, výstavní činnost k naučným, kulturním a zábavním účelům, pořádání a organizační zajištění přednášek, konferencí, kulturních a vzdělávacích akcí.

(730) **ONE & ONE Company, spol. s r. o.**, U Průhonu 466, Praha 7, 17006, CZ

(740) JUDr. Petr Pečený & part. advokátní kancelář, JUDr. Petr Pečený, Husova 7, Praha 1, 11000

(210) **O-423874**
(220) 03.03.2005
(320) 03.03.2005
(511) 35, 36, 41
(540)

„Pevný most mezi snem a realitou“

(510) (35) inzertní, reklamní a propagační činnost, obstaravatelská a zprostředkovatelská činnost v oblasti obchodu, poskytování pomoci při provozu obchodu, obchodní výstavy, marketing,

administrativní práce, činnost podnikatelských, organizačních a ekonomických poradců; (36) realitní činnost, služby nemovitostní, činnost finančních poradců, zprostředkování služeb v oblasti nemovitostí, správa a údržba nemovitostí; (41) pořádání odborných kurzů, školení a jiných vzdělávacích akcí včetně lektorské činnosti, vydavatelská a nakladatelská činnost.

- (730) **EFCON Real s.r.o.**, Třebízského 1388/7, Praha 2, 12000, CZ
(740) JUDr. Aleš Zábrš, Na Beránce 2, Praha 6, 16000

(210) **O-423878**

- (220) 03.03.2005
(320) 03.03.2005
(511) 19, 37, 42
(540)



- (510) (19) nekovové stavební materiály, zejména plastické hmoty na bázi polyamidů určené především pro stavebnictví (doly, elektrárny a petrochemii); (37) stavby a opravy, zejména opravy protitlakových, kondenzačních, spalovacích a vodních turbín, jejich dílů a součástí, renovace kovových součástí povrchové úpravy materiálů; (42) vědecké a technologické služby a s nimi spojený výzkum a návrhy, průmyslové analýzy, technické poradenství v oblasti průmyslu a stavebnictví.

- (730) **AJV-ENERGOPOLYCHEM, a.s.**, Osvoboditelů 592, Louny, 44001, CZ
(740) JUDr. Aleš Zábrš, Na Beránce 2, Praha 6, 16000

(210) **O-423908**

- (220) 04.03.2005
(320) 04.03.2005
(511) 29, 30, 32
(540)

OXY IMPULSIVE

- (510) (29) konzervované potraviny a poživatiny z ovoce, zeleniny, bílkovin, bylin, olejnin a mikrobiologických kultur, ovocné dřeně, výživné bylinné extrakty, texturované proteiny a jejich směsi pro humánní využití; (30) potravní doplňky neléčebné pro posílení imunity organismu a zlepšení zdraví rostlinného původu v tuhém i tekutém stavu ve formě práškových směsí, kapek, sirupů, gelů, past, tablet, šumivých tablet, pastilek, dražé, tobolek, kapslí, bombónů, želé, prášků, vše výše uvedené pro neléčebné účely a v rámci této třídy, káva a náhražky kávy, obilní vločky a jiné obilné výrobky určené k lidské výživě, muesli, čaj, extrakty a potraviny pro zvláštní výživu ne s léčebnými účinky v rámci této třídy, pekařské, cukrářské a cukrovinkářské výrobky, zejména oplatky, sušenky, keksy, bombóny; (32) nealkoholické nápoje syčené i nesyčené, včetně nápojů minerálních, šumivých, iontových a energetických, sirupy, směsi, prášky a jiné přípravky a koncentráty pro přípravu nápojů, ovocné a zeleninové šťávy, mošty, ovocné nektary, nápoje z ovocných šťáv, včetně nápojů dietetických, diabetické a dietetické nápoje neléčebné, práškové nealkoholické nápoje, práškové přípravky a příchutě pro výrobu nealkoholických nápojů a likérů, nealkoholické aperitivy, ovocné šťávy, stolní a minerální vody.

- (730) **NUTREND D. S., a.s.**, Selské náměstí 9/43, Olomouc - Chválkovice, 77200, CZ
(740) Ing. Petr Soukup, patentový a známkový zástupce, Švédská 3, Olomouc, 77200

(210) **O-423909**

- (220) 04.03.2005
(320) 04.03.2005
(511) 9, 10, 24, 25
(540)

ARPA

- (510) (9) aparáty, přístroje a zařízení vědecká, geodetická, elektrická a elektronická zařízení třídy 9, přístroje a nástroje vědecké pro laboratorní účely, měření, signalizaci, diagnostické přístroje, detektory, optické a optickoelektrické přístroje, odrušovače,

odrušovací prvky a systémy, odrušovače patogenních zón a elektrosmogu, vše v rámci této třídy; (10) drobná technika pro lékaře, přístroje pro měření patogenních zón, přístroje k ochraně před účinky geopatogenních zón, diagnostické přístroje pro lékařské účely, elektrody pro lékařské použití, terapeutická a fyzioterapeutická zařízení s působením na živé organismy i přírodní látky a také k zastínění a/nebo zrušení patogenních zón a negativních záření, lampy pro lékařské účely, magnetické pomůcky pro zjišťování a odstraňování patogenních zón, antirezonanční podložky pro odrušování patogenních zón a elektrosmogu, vše v rámci této třídy; (24) textilie a tkaniny, textilní podložky, přehozy a pokrývky, vše výše uvedené zejména k zastínění a/nebo zrušení patogenních zón a negativních záření; (25) pánské, dámské a dětské prádlo, pánské, dámské, dětské a sportovní oděvy a textilní výrobky všeho druhu zařazené v této třídě, ponožky, punčochové zboží, silonové punčocháče a veškeré silonové výrobky, slipy, trenýrky, boxeršortky, spodky, kalhotky, kalhotky s nohavičkou, stahovací kalhotky, podprsenky, lambády, korzety, živůtky, podvazky, erotické prádlo, noční oblečení, nátlčníky, spodní košilky, bavlněná trika, elastické kalhotky, tepláky, teplákové soupravy, mikiny, roláky, svetry, sportovní oblečení, elastická trika, halenky, šaty, kostýmy, sukně, body, kombinézy, saka, košile, bundy, vesty, kabáty, pláštěnky, noční košile, pyžama, overaly, stejnokroje, oblečení pro volný čas, plavky a plážové oblečení, župany, vázanky, motýlky, šály, šátky, klobouky, čepice, čelenky, barety a ostatní kloboučnické zboží, rukavice, zástěry, obuv všeho druhu v rámci této třídy, polobotky, domácí a sportovní obuv, vysoké boty, veškeré druhy džínových oděvů a prádla.

- (730) **Renáta Šimová - ADAM**, Interbrigadistů 590/6, Přerov I - Město, 75002, CZ
(740) Ing. Petr Soukup, patentový a známkový zástupce, Švédská 3, Olomouc, 77200

(210) **O-423913**

- (220) 04.03.2005
(320) 04.03.2005
(511) 14, 16, 18, 21, 24, 25, 26, 34, 40
(540)

SLAYER

- (510) (14) klíčenky (bižuterie); (16) tužky, samolepky, obtisky, štítky; (18) klíčenky (kožená galanterie), tašky cestovní, nákupní, náprsní, plážové, batohy, vaky (přes rameno); (21) sklenice, džbánky, porcelán, figurky skleněné, porcelánové, terakotové, otvíráky na lahve, podnosy, tácy, pohárky z papíru nebo umělých hmot; (24) povlečení, kapesníky, koupelnové textilie, lůžkové přehozy, ubrusy; (25) bermudy, trička, čepice, koupací pláště, plavky, oděvy, mikiny; (26) odznaky, placky (ozdobné knoflíky), nášivky; (34) zapalovače, popelníky; (40) tisk na textil.
(730) **Zářecký Miroslav**, Náměstí 5. května 12, Bečov nad Teplou, 36464, CZ
(740) Ing. František Kania, Mendlovo nám. 1a, Brno, 60300

(210) **O-423920**

- (220) 04.03.2005
(320) 04.03.2005
(511) 30
(540)



- (510) (30) pekařské výrobky, trvanlivé pečivo sladké i slané, jemné pečivo, cukrářské výrobky, náplně, krémy a polevy, cukrovinky, výrobky z obilovin, cereální výrobky, kakao, čokoláda, nápoje kávové, kakaové a čokoládové, zmrzlina, mražené krémy.
(590) Barevná
(730) **Opavia - LU, a.s.**, Vinohradská 2828/151, Praha 3, 13000, CZ
(740) Mgr. Marie Žáková, patentový zástupce, Lidická 51, Brno, 60200

(210) **O-423933**
(220) 04.03.2005
(320) 04.03.2005
(511) 6, 19, 37
(540)

SMIP

(510) (6) kovové stavební materiály a konstrukce, zahrnující schodiště, zábradlí; (19) nekovové stavební materiály a konstrukce; (37) stavebnictví, opravy, instalační služby.

(730) **Pavel Šmidrkal - SMIP**, Okružní 1298, Humpolec, 39601, CZ
(740) Ing. Pavel Reichel, Lopatecká 14, Praha 4, 14700

(210) **O-423945**
(220) 07.03.2005
(320) 07.03.2005
(511) 43
(540)

SPOLUŽÁCI

(510) (43) restaurační a hostinské služby.
(730) **INTERNET Pb, spol. s r.o.**, Březové Hory 540, Příbram 6, 26101, CZ
(740) Mgr. Markéta Chudáčková, advokátka, Haštalská 27, Praha 1, 11000

(210) **O-423947**
(220) 04.03.2005
(320) 04.03.2005
(511) 35, 36, 37, 42
(540)



(510) (35) pomoc při provozování obchodních činností, dražby; (36) finanční služby, služby realitní kanceláře, správců nemovitostí, pronájmu, odhadu nemovitostí; (37) stavebnictví; (42) inženýrská činnosti v investiční výstavbě.

(730) **ALFA INVEST MB, s.r.o.**, Polní 138, Katusice, 29425, CZ
(740) Ing. Pavel Reichel, Lopatecká 14, Praha 4, 14700

(210) **O-423958**
(220) 07.03.2005
(320) 07.03.2005
(511) 6, 11
(540)



(510) (6) kovové trubky; (11) přístroje pro osvětlení, topení, výrobu páry, pro vaření, přístroje chladící, pro sušení, ventilaci a sanitární zařízení.

(590) Barevná
(730) **Genova Bohemia spol. s r. o.**, Vídeňská 1277, Praha 4, 14800, CZ

(210) **O-424003**
(220) 08.03.2005
(320) 08.03.2005
(511) 11, 36, 37, 40, 41, 42

(540)

EarthTech

(510) (11) čisticí zařízení na odpadní vodu; (36) financování či spolufinancování vodohospodářských projektů, investorská činnost při výstavbě; (37) výstavba a modernizace systémů zásobování pitnou vodou, výstavba a modernizace systémů sběru a čištění komunálních a průmyslových odpadních vod, sanace ekologických zátěží, a to stavební dozor, řízení a supervize výstavby vodohospodářských projektů, a to nasmlouváním subdodavatelů, kontrola kvality, dodržování harmonogramu, výkazu výměr, řízení odchylek; (40) tisk map a posterů, sanace ekologických zátěží, a to čištění podzemní vody, čištění půdního vzduchu, čištění zemin, sanace (čištění) skládek odpadů; (41) školicí a vzdělávací činnost; (42) sanace ekologických zátěží, a to projektování geologických prací, odběry vzorků zemin a podzemní vody, sled, řízení a vyhodnocování vrtných, geofyzikálních a laboratorních prací, projektování sanačních prací, auditů ekologických zátěží, a to inspekce území s podezřením na znečištění zemin a podzemní vody, vyhodnocování zjištěných skutečností, projektování, realizace a vyhodnocení průzkumů znečištění, analýzy rizika kontaminovaných území, technicko-ekonomické studie sanačních opatření, inženýrská činnost, projektování, řízení a vyhodnocování sanačních opatření, monitoring ekologických zátěží, monitoring vlivů sanace na lidské zdraví, supervize sanačních prací, ekologické audity, plány odpadového hospodářství, a to inventura druhu a množství vznikajících odpadů, navrhovány jak odpady shromažďovat, skladovat a zneškodnit, projektové studie zde uvedeného, monitoring podzemních a povrchových vod, dokumentace a posudky hodnocení vlivu staveb na životní prostředí (E.I.A.), a to shromažďování a vyhodnocování informací o stávajícím stavu životního prostředí a o možnostech jeho ovlivnění budoucími záměry, projektové studie týkající se zde uvedeného, zavádění systémů environmentálního řízení (EMS), zabezpečení požadavků integrované prevence (IPPC), outsourcing funkce podnikového ekologa, a to převzetí odpovědnosti za životní prostředí v oblastech ochrany ovzduší, vody, odpadového hospodářství za třetí osoby, vyřizování legislativních povinností za třetí osoby, ověřování výkazu emisí, projektování systémů zásobování pitnou vodou, projektování systémů sběru a čištění komunálních a průmyslových odpadních vod, projektování technologií pro úpravu vysoce znečištěných vod, inženýrská činnost při výstavbě, projektování, realizace a vyhodnocování inženýrsko geologických a hydrogeologických průzkumů, komplexní průzkumy průmyslových zón, ložisková geologie, podpora řízení a vyhodnocování sanací a průzkumů (geografické informační systémy, manažerské, informační systémy, databáze - matematické modelování), tvorba a analýzy geografických informačních systémů (GIS), výzkum a vývoj v oblasti chemie, geologie a sanačních technologií, zpracování databází SESEZ, konstrukce map a posterů.

(590) Barevná
(730) **Earth Tech CZ s.r.o.**, Trojská 92, Praha 7, 17100, CZ
(740) TRAPLOVÁ-HAKR-KUBÁT Advokátní a patentová kancelář, JUDr. Jarmila Traplová, Přístavní 24, Praha 7, 17000

(210) **O-424004**
(220) 08.03.2005
(320) 08.03.2005
(511) 11, 36, 37, 40, 41, 42

(540)



(510) (11) čisticí zařízení na odpadní vodu; (36) financování či spolufinancování vodohospodářských projektů, investorská činnost při výstavbě; (37) výstavba a modernizace systémů zásobování pitnou vodou, výstavba a modernizace systémů sběru a čištění komunálních a průmyslových odpadních vod, sanace ekologických zátěží, a to stavební dozor, řízení a supervize výstavby vodohospodářských projektů, a to nasmlouváním subdodavatelů, kontrola kvality, dodržování harmonogramu, výkazu výměr, řízení odchylek; (40) tisk map a posterů, sanace ekologických zátěží, a to čištění podzemní vody, čištění půdního vzduchu, čištění zemin, sanace (čištění) skládek odpadů; (41) školicí a vzdělávací činnost; (42) sanace ekologických zátěží, a to projektování geologických prací, odběry vzorků zemin a podzemní vody, sled, řízení a vyhodnocování vrtných, geofyzikálních a laboratorních prací, projektování sanačních prací, audity ekologických zátěží, a to inspekce území s podezřením na znečištění zemin a podzemní vody, vyhodnocování zjištěných skutečností, projektování, realizace a vyhodnocení průzkumů znečištění, analýzy rizika kontaminovaných území, technicko-ekonomické studie sanačních opatření, inženýrská činnost, projektování, řízení a vyhodnocování sanačních opatření, monitoring ekologických zátěží, monitoring vlivů sanace na lidské zdraví, supervize sanačních prací, ekologické audity, plány odpadového hospodářství, a to inventura druhu a množství vznikajících odpadů, navrhování jak odpady shromažďovat, skladovat a zneškodnit, projektové studie zde uvedeného, monitoring podzemních a povrchových vod, dokumentace a posudky hodnocení vlivu staveb na životní prostředí (E.I.A.), a to shromažďování a vyhodnocování informací o stávajícím stavu životního prostředí a o možnostech jeho ovlivnění budoucími záměry, projektové studie týkající se zde uvedeného, zavádění systémů environmentálního řízení (EMS), zabezpečení požadavků integrované prevence (IPPC), outsourcing funkce podnikového ekologa, a to převzetí odpovědnosti za životní prostředí v oblastech ochrany ovzduší, vody, odpadového hospodářství za třetí osoby, vyřizování legislativních povinností za třetí osoby, ověřování výkazu emisí, projektování systémů zásobování pitnou vodou, projektování systémů sběru a čištění komunálních a průmyslových odpadních vod, projektování technologií pro úpravu vysoce znečištěných vod, inženýrská činnost při výstavbě, projektování, realizace a vyhodnocování inženýrsko geologických a hydrogeologických průzkumů, komplexní průzkumy průmyslových zón, ložisková geologie, podpora řízení a vyhodnocování sanací a průzkumů (geografické informační systémy, manažerské, informační systémy, databáze - matematické modelování), tvorba a analýzy geografických informačních systémů (GIS), výzkum a vývoj v oblasti chemie, geologie a sanačních technologií, zpracování databází SESEZ, konstrukce map a posterů.

(590) Barevná

(730) **Earth Tech CZ s.r.o.**, Trojská 92, Praha 7, 17100, CZ

(740) TRAPLOVÁ-HAKR-KUBÁT Advokátní a patentová kancelář, JUDr. Jarmila Traplová, Přístavní 24, Praha 7, 17000

(210) **O-424008**

(220) 08.03.2005

(320) 08.03.2005

(511) 9, 16, 35, 38, 39, 42

(540) **Národní registr certifikovaných organizací**

(510) (9) data, databáze a jiné informační produkty na elektronických nosičích, počítačové programy, software; (16) časopisy, publikace; (35) vedení databází, shromažďování a zpracovávání dat a informací, propagace; (38) přenos informací po internetu a telekomunikačních sítích všeho druhu; (39) doručování a

distribuce časopisů, publikací a výrobků tř. 9; (42) tvorba databází, programů a dalších informačních produktů, správa počítačových souborů, návrh, vývoj a provoz webových stránek a softwaru, přenos a převod dat na elektronické nosiče.

(730) **Česká společnost pro jakost Národní informační středisko pro podporu jakostí**, Novotného lávka 5, Praha 1, 11668, CZ

(210) **O-424012**

(220) 08.03.2005

(320) 08.03.2005

(511) 9, 16, 35, 38, 41, 42

(540)



(510) (9) elektrické, elektronické, magnetické, optické, zaznamenávací a reprodukční nástroje, jakož i jejich části a příslušenství, včetně magnetických nosičů záznamu v podobě pásků, karet a disků pro záznam zvuku, obrazů a dat, nosiče optického záznamu v podobě karet a disků pro záznam zvuku, obrazů a dat, karty a disky s předchozím záznamem zvuku, obrazů a dat, osobní počítače, mikropočítače, obsluhující počítače, kapesní číslicové kalkulačky, pohyblivé společnosti, osobní organizátory, disketové pohony, diskové jednotky, řadiče diskových jednotek, videografické řadiče, pohony zpětného vracení pásky, kasety s magnetickým páskem, desky s tištěnými obvody, desky se sériovým rozhraním, desky s kombinací sériového a paralelního rozhraní, modemy, počítačové klávesnice, číslicové klávesnice pro počítače, paměťové kasety s vnějším pohonem disků a napájením, konverzní sady barevného zobrazení pro přenosné počítače s kapalnými krystaly, paměťové moduly s přímým výběrem, numerické koprocesory, elektrické spojovací kabely, permanentní paměti, moduly s video permanentní pamětí, rychlá vyrovnávací paměť, panely s rozšířenou pamětí, aktualizované kasety s panelovými procesory pro osobní počítače, přenosná pouzdra pro počítače, programové magnetické diskety, návody a příručky pro uživatele prodávané současně s počítačem, paměťové pohony disků s permanentní pamětí, znovudobíjitelné baterie, napěťové měniče pro automobily, nabíječky akumulátorů, měniče střídavého napětí pro počítače, elektrické spojovací kabely pro počítače a periferní zařízení, počítačové ukazovací přístroje, zejména myš, pera a kulové ovládače, stolní počítačové rozšiřitelné báze, adaptory periferního zařízení, aktualizované kasety s možností připojení audio přístrojů k osobním počítačům, karty PCMCIA mezinárodní společnosti pro karty osobních počítačů, paměťové systémy s rozumnými pohonnými maticemi osobních počítačů a obslužných kanálů, počítače s psacími bázemi, počítačové tiskárny a řadiče, pohon programového vybavení, karty pro rozhraní, papírové kasety a faksimilové přístroje, záruční a registrační disky, pohon diskových paměťových systémů pro osobní počítače, řadiče rozhraní počítačových sítí, nepřerušitelné napáječe, ochrany napájecích šňůr, počítačové programy pro inicializování a sestavování počítače, diagnostické funkce, operační systémy, počítačové periferní pohony, výběrové informační databáze, zrcadlení pohonu, hlídání dat, registrace chyb, automatická kontrola sledování regenerace obslužných kanálů, odkládání programů a příjem licenčních dohod, referenční obslužné programy pro technickou informaci a monitorování a řízení jednoho nebo většího počtu kanálů v místní oblastní síti osobních počítačů, aparáty a přístroje pro záznam, reprodukci, zobrazení, kódování a dekódování, přenos, přijímání, skladování a zpracování audio a/nebo video signálů a/nebo dat, televizní přijímače, radia, videopřehrávače, videa, dekodéry televizních signálů, CD a DVD, přehrávače, přístroje na dálkové ovládání, telefony, přenosné telefony, navigační systémy, kazetové přehrávače a nahrávače, přehrávače MD (mini disků), přehrávače MP3 (MPEG-1 Audio Layer-3), reproduktory, tunery, zesilovače, sluchátka, sluchátka s mikrofony, televizní přijímače LCD, internetové terminály, projektory s LCD, kabely USB,

celulární mobilní telefony, kazety pro diktafony, systémy pro čištění hlav počítačových a páskových disketových jednotek, fotografické, kinematografické, optické přístroje a nástroje, veškeré druhy tiskáren, včetně doplňků a náhradních dílů, ultrazvukové a laserové zobrazovače, čtečky, zařízení na čtení kazet a čárkových kódů, scanery, plotry, stojany a zásobníky na diskety, software; (16) časopisy, katalogy, brožury, manuály a další tiskoviny; (35) reklamní a propagační činnost, řízení obchodů, obchodní informace, obchodně administrativní činnost, řízení maloobchodních prodejen s uvedenými výrobky, zprostředkování obchodu prostřednictvím Internetu; (38) multimediální komunikace za pomoci internetové televize, WWW aplikací, WEB - DWD, multimediálních serverů, multimediálních archivů; (41) elektronické publikování on-line; (42) tvorba a vývoj software, ukládání, zálohování a reprodukce dat, obnovování dat, včetně souvisejících služeb v této oblasti.

- (730) **Bell Technology spol. s r.o.**, Průběžná 3207/74a, Praha 10, 10000, CZ
(740) **ROTT, RŮŽIČKA & GUTTMANN Patentová, známková a advokátní kancelář, JUDr. Vladimír Rott, Nad Štolou 12, Praha 7, 17000**

- (210) **O-424013**
(220) 08.03.2005
(320) 08.03.2005
(511) 5, 29
(540)

WOBENZYM lék pro celou rodinu

- (510) (5) léčiva; (29) potravinové doplňky, obsahující hydrolytické enzymy s posilujícími účinky na organismus.
(730) **MUCOS Emulsionsgesellschaft mbH, chemisch-pharmazeutische Betriebe, Malvenweg 2, Geretsried, 82538, DE**
(740) **ROTT, RŮŽIČKA & GUTTMANN Patentová, známková a advokátní kancelář, JUDr. Michal Růžička, CSc., Nad Štolou 12, Praha 7, 17000**

- (210) **O-424016**
(220) 08.03.2005
(320) 08.03.2005
(511) 32, 33, 35
(540)

KOMTUR EKKO

- (510) (32) hroznový mošt (nekvašený), nealkoholické nápoje, přípravky na výrobu nápojů, mošty, ovocné šťávy, příchutě na výrobu nápojů; (33) víno, alkoholické nápoje s výjimkou piva; (35) organizování výstav (komerčních nebo reklamních), odborné obchodní poradenství, pořádání veletrhů pro obchodní a reklamní účely, reklama, reklama on-line v počítačové síti.
(730) **Templářské sklepy Čejkovice, vinařské družstvo, Čejkovice 945, Čejkovice, 69615, CZ**
(740) **JUDr. Miroslav Bělina, advokát, Dlouhá 13, Praha 1, 11000**

- (210) **O-424017**
(220) 08.03.2005
(320) 08.03.2005
(511) 32, 33, 35
(540)

ČEJKOVICKÝ KOMTUR

- (510) (32) hroznový mošt (nekvašený), nealkoholické nápoje, přípravky na výrobu nápojů, mošty, ovocné šťávy, příchutě na výrobu nápojů; (33) víno, alkoholické nápoje s výjimkou piva; (35) organizování výstav (komerčních nebo reklamních), odborné obchodní poradenství, pořádání veletrhů pro obchodní a reklamní účely, reklama, reklama on-line v počítačové síti.
(730) **Templářské sklepy Čejkovice, vinařské družstvo, Čejkovice 945, Čejkovice, 69615, CZ**
(740) **JUDr. Miroslav Bělina, advokát, Dlouhá 13, Praha 1, 11000**

- (210) **O-424018**
(220) 08.03.2005
(320) 08.03.2005
(511) 32, 33, 35
(540)

RYTÍŘSKÉ BÍLÉ

- (510) (32) hroznový mošt (nekvašený), nealkoholické nápoje, přípravky na výrobu nápojů, mošty, ovocné šťávy, příchutě na výrobu nápojů; (33) víno, alkoholické nápoje s výjimkou piva; (35) organizování výstav (komerčních nebo reklamních), odborné obchodní poradenství, pořádání veletrhů pro obchodní a reklamní účely, reklama, reklama on-line v počítačové síti.
(730) **Templářské sklepy Čejkovice, vinařské družstvo, Čejkovice 945, Čejkovice, 69615, CZ**
(740) **JUDr. Miroslav Bělina, advokát, Dlouhá 13, Praha 1, 11000**

- (210) **O-424019**
(220) 08.03.2005
(320) 08.03.2005
(511) 32, 33, 35
(540)

ČEJKOVICKÝ RYTÍŘ

- (510) (32) hroznový mošt (nekvašený), nealkoholické nápoje, přípravky na výrobu nápojů, mošty, ovocné šťávy, příchutě na výrobu nápojů; (33) víno, alkoholické nápoje s výjimkou piva; (35) organizování výstav (komerčních nebo reklamních), odborné obchodní poradenství, pořádání veletrhů pro obchodní a reklamní účely, reklama, reklama on-line v počítačové síti.
(730) **Templářské sklepy Čejkovice, vinařské družstvo, Čejkovice 945, Čejkovice, 69615, CZ**
(740) **JUDr. Miroslav Bělina, advokát, Dlouhá 13, Praha 1, 11000**

- (210) **O-424020**
(220) 08.03.2005
(320) 08.03.2005
(511) 32, 33, 35
(540)

RYTÍŘSKÉ ČERVENÉ

- (510) (32) hroznový mošt (nekvašený), nealkoholické nápoje, přípravky na výrobu nápojů, mošty, ovocné šťávy, příchutě na výrobu nápojů; (33) víno, alkoholické nápoje s výjimkou piva; (35) organizování výstav (komerčních nebo reklamních), odborné obchodní poradenství, pořádání veletrhů pro obchodní a reklamní účely, reklama, reklama on-line v počítačové síti.
(730) **Templářské sklepy Čejkovice, vinařské družstvo, Čejkovice 945, Čejkovice, 69615, CZ**
(740) **JUDr. Miroslav Bělina, advokát, Dlouhá 13, Praha 1, 11000**

- (210) **O-424035**
(220) 09.03.2005
(320) 09.03.2005
(511) 37
(540)

B.H.S. BOHEMIA

- (510) (37) stavebnictví, opravy.
(730) **B.H.S. Bohemia, a.s., Nad Spádem 641/20, Praha 4, 14000, CZ**

- (210) **O-424056**
(220) 09.03.2005
(320) 09.03.2005
(511) 29, 30
(540)

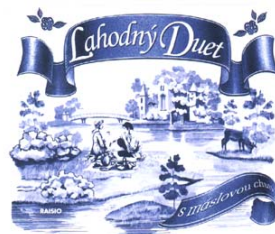

- (510) (29) maso, ryby, drůbež a zvěřina, masové výtahy, ovoce a zelenina konzervované, sušené a zavařené, želé, džemy, kompoty, vejce, mléko a mléčné výrobky, oleje a tuky jedlé; (30) káva, čaj, kakao, cukr, rýže, tapioka, ságo, kávové náhražky, mouka a přípravky z obilnin, chléb, pečivo, cukrovinky, zmrzlina, med, sirup melasový, droždí, prášky do těsta, sůl, hořčice, ocet, nálevy (k ochucení), koření, led pro osvěžení.
(590) Barevná

- (730) **Ravintoraisio Oy**, Raisionkaari 55, Raisio, 21200, FI
(740) **ROTT, RŮŽIČKA & GUTTMANN** Patentová, známková a advokátní kancelář, JUDr. Vladimír Rott, Nad Štolou 12, Praha 7, 17000

(210) **O-424069**

- (220) 09.03.2005
(320) 09.03.2005
(511) 32
(540)



- (510) (32) stolní a minerální vody, nealkoholické nápoje, džusy, šťavy, nektary.
(590) Barevná
(730) **HBSW, a. s.**, Byňov 117, Byňov, 37334, CZ
(740) JUDr. Josef Mrázek, Křižíkova 1, Praha 8, 18600

(210) **O-424070**

- (220) 09.03.2005
(320) 09.03.2005
(511) 32
(540)



- (510) (32) stolní a minerální vody, nealkoholické nápoje, džusy, šťavy, nektary.
(590) Barevná
(730) **HBSW, a. s.**, Byňov 117, Byňov, 37334, CZ
(740) JUDr. Josef Mrázek, Křižíkova 1, Praha 8, 18600

(210) **O-424071**

- (220) 09.03.2005
(320) 09.03.2005
(511) 32
(540)



- (510) (32) stolní a minerální vody, nealkoholické nápoje, džusy, šťavy, nektary.
(590) Barevná
(730) **HBSW, a. s.**, Byňov 117, Byňov, 37334, CZ
(740) JUDr. Josef Mrázek, Křižíkova 1, Praha 8, 18600

(210) **O-424083**

- (220) 10.03.2005
(320) 10.03.2005
(511) 9, 35, 41

(540)

**Plzeňská
filharmonie**

**PILSEN PHILHARMONIC
ORCHESTRA**

PILSENER PHILHARMONIE

**WESTBÖHMISCHE PHILHARMONIE
PILSEN**

- (510) (9) nosiče záznamů; (35) obchodní a reklamní činnost, agenturní činnost v kulturní oblasti; (41) vydavatelství, rozhlasové nahrávky, veškeré kulturní aktivity.
(590) Barevná
(730) **Plzeňská filharmonie, obecně prospěšná společnost**, nám. Míru 10, Plzeň, 32070, CZ
(740) Irena Langrová, Skrétova 48, Plzeň, 30100

(210) **O-424084**

- (220) 10.03.2005
(320) 10.03.2005
(511) 20
(540)

INTERSOLARIS
★ CZ ★

- (510) (20) nábytek.
(590) Barevná
(730) **Jiroušková Martina**, Z. Kopala 1162/IV, Litomyšl, 57001, CZ

(210) **O-424085**

- (220) 10.03.2005
(320) 10.03.2005
(511) 9, 16, 41
(540)



- (510) (9) magnetické nosiče zvukového a zvukově-obrazového záznamu, diapositivy; (16) tiskoviny, reklamní materiály z papíru, brožury, katalogy, litografie - umělecké zpěvníky, reklamní potisky na předměty, samolepky (papírenské výrobky); (41) zábava, kulturní aktivity, živá představení, muzikály, divadelní představení a muzikály, výroba divadelních a muzikálových představení, představení - organizování muzikálů, psaní scénářů, divadelní dekorace, pronájem divadelních dekorací, filmová tvorba, rozhlasová zábava, výroba rozhlasových a TV programů, předprodej vstupenek, vydávání knih, agentury (umělecké).
(590) Barevná
(730) **Grofová Marie PhDr.**, Nad Ohradou 3, Praha 3, 13000, CZ

(210) **O-424088**

- (220) 10.03.2005
(320) 10.03.2005
(511) 22, 23, 24, 25, 26, 28, 35

(540)

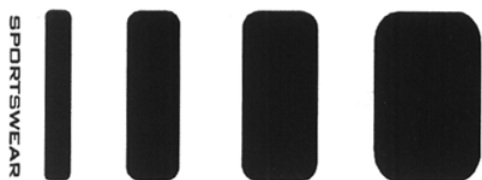

vánoční ozdoby, nářadí pro sporty a různé hry, zejména míče, rukavice k provozování sportu; (35) propagační činnost, pomoc při řízení obchodní činnosti, obchodní administrativa, kancelářské práce, propagační agentury, vydávání propagačních publikací, pomoc při řízení obchodního podniku, pomoc při provozování obchodů a obchodních činností, rozšiřování propagačních materiálů (letáků, prospektů, tiskopisů, vzorků).

(730) **ALEA sportswear spol. s r. o.**, Pražská 263, Písek, 39701, CZ
(740) Mgr. Ilona Karlová, U Vodárny 1506, Písek, 39701

(510) (22) lana, provazy, síťky, stany, plachty, plachtoviny, pytle (neobsažené v jiných třídách), materiál na vycpávky (s výjimkou kaučuku nebo plastických hmot), textilní materiály ze surových vláken, plachtovina, polovlněné materiály surové nebo částečně zpracované, síťovina; (23) elastická tkaniva pro obuv; (24) tkaniny a textilní výrobky, které nejsou uvedeny v jiných třídách, pokrývky ložní a ubrusy, bavlněné tkaniny všeho druhu jako bělené, barvené, tištěné, prací, háčkované, pletené jednobarevné, zušlechtněné, neobsažené v jiných třídách, bavlněné zboží potištěné nebo nikoliv, neobsažené v jiných třídách, bavlněné zboží tkané, neobsažené v jiných třídách, bavlněné zboží barvené, tkané nebo bělené, bělené bavlněné tkaniny, bělené tkaniny, cestovní pokrývky, elastické tkaniny, látky, též na obuv, hedvábní pro nátělníky, hedvábné látky, hedvábné tkaniny prací (plátna, pletené tkaniny), hedvábné tkaniny na tiskařské šablony, impregnované látky, jersey (tkaniny), jutové látky a tkaniny, jutové tkaniny, kapesníky z textilu, kepry, látky a tkaniny pogumované a nepromokavé, neobsažené v jiných třídách, látky a tkaniny trikotové všeho druhu vyrobené na stávkou z konopí, bavlny, vlny, lnu, hedvábní, látky bavlněné na prádlo, látky bavlněné nebo lněné na prádlo, látky elastické, ručníky, tkaniny k textilnímu užití, tkaniny pogumované, ne pro papírenské účely, vlajky (prapory), vzorované látky, whipcord (látka); (25) oděvy, obuv, kloboučnické zboží, baret, bavlněná konfekce (oděvy), boty, boty gumové, boty nepromokavé, boty (plíšky na okování bot), boty pracovní, cestovní čepice, čapky, čepce (čepice) vůbec, též koupací, plážové nebo toaletní, čepice též cestovní, elastické pletené zboží, golfové rukavice, chrániče hrudníku (oděv), kalhoty, kamaše, kloboučnické zboží, kombinézy k vodním lyžím, konfekce dámská, konfekční oděvy, konfekční zboží z elastických tkanin (oděvní), košile, koupací čepice, plavky, úbory, pláště, koupací sandály, koupací střevíce, kožená obuv, kravaty, nátepníčky, nepromokavé boty, nepromokavé oděvy, nepromokavé pláště, nepromokavé pláště (kabáty), nepromokavé pokrývky, též pro táboření, obleky, též obleky koupací, oděvní zboží, oděvnícké zboží z elastických tkanin, oděvy, oděvy pletené, oděvy dámské, dětské, pánské včetně bot, střeviců a pantoflů, oděvy hotové (konfekční), oděvy ušité z tkanin, oděvy koupací, oděvy z voskovaného (olejovaného) plátna, oděvy pletené – stávkové, oděvy spodní nebo svrchní, oděvy pro cyklisty, oděvy pro motoristy, pantofle, plavky, plavky též koupací, plážové čepce a střevíce, pletené elastické zboží, pletené oděvy a spodní prádlo (oděvy), pletené spodní prádlo též pletené na stávkou, pletené šály na krk, pletené oděvy, ponožky, potítka, též z kaučuku, textilu, prádlo osobní, též prádlo pohlcující pot, prádlo spodní sající pot či nikoliv, prádlo spodní pletené, prádlo spodní všeho druhu, prádlo trvalé (oděvy), prádlo vyrobené na stávcích, prádlo z pogumovaných látek, prádlo spodní všeho druhu, prstové rukavice, přezůvky, pulovry, rukavice (oděv), rukavice prstové (oděv), sandály, též koupací, slipy, spodky, spodní prádlo dámské, spodní prádlo, též proti pocení, střevíce na kopanou a jejich skoby, svrchní oděvy, šály na krk, též pletené, tenisky (střevíce), župany; (26) krajky a vyšivky, stuhy a tkaničky, knoflíky, háčky a očka/poutka - galanterie, špendlíky a jehly, umělé květiny, šněrovačla do bot, číslice na značení prádla, číslice nebo písmena ku značení prádla, elastické lemovky, pásy, festony (výšivky), hedvábné stuhy, jmenovky do klobouků, kalhotové spony, háčky, svorky, přezky, kalouny, též na lemování šatů, kalouny elastické či nikoliv, knoflíky, lemovky ozdobné, lemovky (pro oděvy), oděvní ozdoby, pásy (stuhy na-), písmena na značení prádla, stuhy (z textilních nebo umělých hmot), šněrovačla, uzávěry kovové pro oděvy, uzávěry z plastických hmot, uzávěry oděvní zdrhovací, vlákna kovová pro vyšívání, vlněné prýmky, vyšívání (háčky na -), vyšivky (festony), vyztužovačla do límců, zdrhovací uzávěry, etikety, též etikety vlající - tkané, vyšivky (tkaniny s předkreslenými vzory na-); (28) hry, hračky, potřeby pro gymnastiku a sport, které nejsou uvedeny v jiných třídách,

(210) **O-424089**

(220) 10.03.2005

(320) 10.03.2005

(511) 22, 23, 24, 25, 26, 28, 35

(540)



(510) (22) lana, provazy, síťky, stany, plachty, plachtoviny, pytle (neobsažené v jiných třídách), materiál na vycpávky (s výjimkou kaučuku nebo plastických hmot), textilní materiály ze surových vláken, plachtovina, polovlněné materiály surové nebo částečně zpracované, síťovina; (23) elastická tkaniva pro obuv; (24) tkaniny a textilní výrobky, které nejsou uvedeny v jiných třídách, pokrývky ložní a ubrusy, bavlněné tkaniny všeho druhu jako bělené, barvené, tištěné, prací, háčkované, pletené jednobarevné, zušlechtněné, neobsažené v jiných třídách, bavlněné zboží potištěné nebo nikoliv, neobsažené v jiných třídách, bavlněné zboží tkané, neobsažené v jiných třídách, bavlněné zboží barvené, tkané nebo bělené, bělené bavlněné tkaniny, bělené tkaniny, cestovní pokrývky, elastické tkaniny, látky, též na obuv, hedvábní pro nátělníky, hedvábné látky, hedvábné tkaniny prací (plátna, pletené tkaniny), hedvábné tkaniny na tiskařské šablony, impregnované látky, jersey (tkaniny), jutové látky a tkaniny, jutové tkaniny, kapesníky z textilu, kepry, látky a tkaniny pogumované a nepromokavé, neobsažené v jiných třídách, látky a tkaniny trikotové všeho druhu vyrobené na stávkou z konopí, bavlny, vlny, lnu, hedvábní, látky bavlněné na prádlo, látky bavlněné nebo lněné na prádlo, látky elastické, ručníky, tkaniny k textilnímu užití, tkaniny pogumované, ne pro papírenské účely, vlajky (prapory), vzorované látky, whipcord (látka); (25) oděvy, obuv, kloboučnické zboží, baret, bavlněná konfekce (oděvy), boty, boty gumové, boty nepromokavé, boty (plíšky na okování bot), boty pracovní, cestovní čepice, čapky, čepce (čepice) vůbec, též koupací, plážové nebo toaletní, čepice též cestovní, elastické pletené zboží, golfové rukavice, chrániče hrudníku (oděv), kalhoty, kamaše, kloboučnické zboží, kombinézy k vodním lyžím, konfekce dámská, konfekční oděvy, konfekční zboží z elastických tkanin (oděvní), košile, koupací čepice, plavky, úbory, pláště, koupací sandály, koupací střevíce, kožená obuv, kravaty, nátepníčky, nepromokavé boty, nepromokavé oděvy, nepromokavé pláště, nepromokavé pláště (kabáty), nepromokavé pokrývky, též pro táboření, obleky, též obleky koupací, oděvní zboží, oděvnícké zboží z elastických tkanin, oděvy, oděvy pletené, oděvy dámské, dětské, pánské včetně bot, střeviců a pantoflů, oděvy hotové (konfekční), oděvy ušité z tkanin, oděvy koupací, oděvy z voskovaného (olejovaného) plátna, oděvy pletené – stávkové, oděvy spodní nebo svrchní, oděvy pro cyklisty, oděvy pro motoristy, pantofle, plavky, plavky též koupací, plážové čepce a střevíce, pletené elastické zboží, pletené oděvy a spodní prádlo (oděvy), pletené spodní prádlo též pletené na stávkou, pletené šály na krk, pletené oděvy, ponožky, potítka, též z kaučuku, textilu, prádlo osobní, též prádlo pohlcující pot, prádlo spodní sající pot či nikoliv, prádlo spodní pletené, prádlo spodní všeho druhu, prádlo trvalé (oděvy), prádlo vyrobené na stávcích, prádlo z pogumovaných látek, prádlo spodní všeho druhu, prstové rukavice, přezůvky, pulovry, rukavice (oděv), rukavice prstové (oděv), sandály, též koupací, slipy, spodky, spodní prádlo dámské, spodní prádlo, též proti pocení, střevíce na kopanou a jejich skoby, svrchní oděvy, šály na krk, též pletené, tenisky (střevíce), župany; (26) krajky a

výšivky, stuhy a tkaničky, knoflíky, háčky a očka/poutka - galanterie, špendlíky a jehly, umělé květiny, šněrovačla do bot, číslice na značení prádla, číslice nebo písmena ku značení prádla, elastické lemovky, pásy, festony (výšivky), hedvábné stuhy, jmenovky do klobouků, kalhotové spony, háčky, svorky, přezky, kalouny, též na lemování šatů, kalouny elastické či nikoliv, knoflíky, lemovky ozdobné, lemovky (pro oděvy), oděvní ozdoby, pásy (stuhy na-), písmena na značení prádla, stuhy (z textilních nebo umělých hmot), šněrovačla, uzávěry kovové pro oděvy, uzávěry z plastických hmot, uzávěry oděvní zdrhovací, vlákna kovová pro vyšívání, vlněné přýmký, vyšívání (háčky na -), výšivky (festony), vyztužovačla do límců, zdrhovací uzávěry, etikety, též etikety vlající - tkané, výšivky (tkaniny s předkreslenými vzory na-); (28) hry, hračky, potřeby pro gymnastiku a sport, které nejsou uvedeny v jiných třídách, vánoční ozdoby, náradí pro sporty a různé hry, zejména míče, rukavice k provozování sportu; (35) propagační činnost, pomoc při řízení obchodní činnosti, obchodní administrativa, kancelářské práce, propagační agentury, vydávání propagačních publikací, pomoc při řízení obchodního podniku, pomoc při provozování obchodů a obchodních činností, rozšiřování propagačních materiálů (letáků, prospektů, tiskopisů, vzorků).

(730) **ALEA sportswear spol. s r. o.**, Pražská 263, Písek, 39701, CZ
(740) Mgr. Ilona Karlová, U Vodárny 1506, Písek, 39701

(210) **O-424090**
(220) 10.03.2005
(320) 10.03.2005
(511) 3, 33, 41, 43
(540)



(510) (3) aroma (éterické oleje), éterické oleje, mýdla, oleje čistící, parfémy; (33) víno, medovina, alkoholické výtažky z ovoce, likéry, destilované nápoje, pálenky; (41) divadelní představení, filmová tvorba, informace o možnostech rekreace, informace o možnostech zábavy, informace o výchově a vzdělávání, kempinky, kinosály (provozování), klubové služby (výchovně-zábavné), knihovny (půjčování knih), kolokvium (organizování a vedení), konference (organizování a vedení), kongresy (organizování a vedení), koncertní sítě, sály, muzea (provozování), organizování a vedení seminářů, organizování a vedení sympozií, organizování kulturních nebo vzdělávacích výstav, organizování plesů, organizování představení, organizování soutěží (vzdělávacích nebo zábavných), organizování sportovních soutěží, zábavné parky, plánování a organizování večírků, pořádání soutěží krásy, poskytování on-line elektronických publikací (bez možnosti stažení), služby prázdninových táborů (zábava), provozování sportovních zařízení, překladatelské služby, výroba rozhlasových a televizních programů, školení, vyučování, školení (pořádání a řízení), vydávání elektronických knih a časopisů on line, vydávání knih, vydávání textů, s výjimkou reklamních nebo náborových, výroba videofilmů, vyučování (výchovné služby), vzdělávací informace, organizování živých vystoupení; (43) hotelové služby, kavárny, penziony, poskytování přechodného ubytování, restaurace, ubytovací služby.

(730) **MORAVIA MAGNA, společnost pro kulturu, historii a umění, občanské sdružení**, Jiráskova 41, Brno, 60200, CZ
(740) JUDr. Lenka Macholánová, Tř. kpt. Jaroše 5, Brno, 60200

(210) **O-424092**
(220) 10.03.2005
(320) 10.03.2005
(511) 41, 43, 44

(540)

(510)

(730)

(210)

(220)

(320)

(511)

(540)

Balada

(41) služby, jejichž hlavním cílem jsou zábava, rozptýlení nebo rekreace osob, výchova, vzdělávání, sportovní a kulturní aktivity; (43) služby, jejichž cílem je příprava jídel a nápojů pro potřebu a služby poskytující ubytování a stravování v hotelech, penzionech a jiných zařízeních poskytujících dočasné ubytování, služby zajišťující stravování a nápoje, dočasné ubytování; (44) služby týkající se zemědělství, zahradnictví a lesnictví, chov zvířat, pěstování rostlin, péče o hygienu a krásu osob a zvířat, zemědělské, zahradnické a lesnické služby.

(730) **Jindra Luboš**, Roštění 19, Kostelec u Holešova, 76843, CZ

O-424094

10.03.2005

10.03.2005

16, 25, 35, 41

(540)



(510) (16) reklamní výrobky v papírové formě, náleží do této třídy; (25) oděvy; (35) propagační činnost, reklama, distribuce reklamy; (41) vzdělávání (semináře).

(590) Barevná

(730) **České dědictví UNESCO**, Bří Šťastných 1000, Litomyšl, 57001, CZ

(210) **O-424101**

10.03.2005

10.03.2005

10, 28

(540)

AB Tightener

(510) (10) přístroje pro tělesná cvičení lékařská, ortopedická, chirurgická nebo fyzioterapeutická, masážní přístroje včetně jejich kombinací, určené pro terapeutické a/nebo estetické masáže, elektromasážní přístroje, přístroje terapeutické a/nebo vibrační, pomůcky pro ruční masáž; (28) přístroje, zařízení a potřeby pro tělesnou kulturu, léčebnou gymnastiku, regeneraci a rekondici, potřeby, přístroje a nástroje pro gymnastiku, cvičení a sport.

(730) **WS International a.s.**, Perunská 2, Hodonín, 69501, CZ

(740) **TETRAPAT, RNDr. Zdeňka Halaxová**, Horní náměstí 7, Olomouc, 77200

(210) **O-424108**

10.03.2005

10.03.2005

35, 39, 41, 43

(540)

enjoy prague

(510) (35) poradenské a konzultační služby v oblasti reklamy, reklamní a umělecká agentura, reklama na Internetu, zajištění, realizace a organizování reklamních kampaní, poskytování informací,

informačních produktů a multimediálních informací k obchodním účelům, uspořádání a řízení obchodních informací ze vzdálených zdrojů, vše prostřednictvím elektronických komunikačních sítí, on-line inzerce a reklama, obchodní reklama, prezentace uživatelů na stránkách World Wide Web v počítačové síti Internet, obchodní nebo podnikatelské informace, marketing, marketingové studie, pomoc a poradenství při řízení obchodní činnosti, obchodní management a podnikové poradenství, organizování výstav k obchodním nebo komerčním účelům, poskytování informací a jiných informačních produktů komerčního nebo reklamního charakteru a multimediálních informací komerčního charakteru, pronájem reklamních materiálů, pronájem reklamních ploch, obchodní průzkum, průzkum a analýza trhu, průzkum veřejného mínění, předvádění výrobků pro reklamní účely a podporu prodeje, příprava inzertních sloupků, příprava tiskových zpráv a podkladů, reklama plakátová, venkovní reklama, vylepování plakátů, zpracování informací v oblasti reklamy, reklamní, inzertní a propagační činnost prostřednictvím jakéhokoliv média, služby, které zahrnují záznam, přepis, vypracování, kompilaci, přenášeni nebo systematickosti písemných či datových či elektronických sdělení a záznamů, jakož i využívání nebo kompilaci matematických a statistických údajů, vydávání reklamních, propagačních a inzertních textů, public relation; (39) poskytování a zprostředkování cestovních služeb v rámci této třídy, provozování cestovní agentury včetně služeb spojených s přepravou zavazadel a nákladů, organizační zajišťování a pořádání tematických, pobytových, poznávacích a odborných zájezdů, vodáckých pobytů, prázdninových pobytů, vzdělávacích a speciálních pobytů, okružních plaveb a výletů, informace o zájezdech a cestách, rezervace a prodej jízdenek, místenek, poskytování informací o jízdních řádech a tarifech, poskytování informací o dopravních cestách a způsobech dopravy, přeprava turistů, průvodcovské služby, zprostředkování dopravy a přepravy, rezervace a objednávky přeprav, vše v rámci této třídy, provoz cestovní kanceláře, doprovázení turistů, organizování exkurzí, organizování turistických prohlídek; (41) zprostředkovatelská činnost v oblasti kultury, sportu, informace o možnostech rekreace, zábavy a rozptýlení, pořádání a organizování outdoor trainingu, zajišťování public relations, zejména pořádání tiskových konferencí, diskusních klubů a kulatých stolů, organizování a vedení seminářů, konferencí, kongresů, kolokvií, sympozií; (43) zprostředkovatelské služby v oblasti cestovního ruchu, jako obstarávání poukázek na stravování, zajišťování ubytování a stravování, rezervace hotelů, penzionů a jiného přechodného ubytování, zprostředkování a rezervace ubytování a stravování prostřednictvím sítě Internetu, rezervace hotelů, penzionů a jiného přechodného ubytování.

(730) **Cenefelsová Jana**, Na Václavce 1263/5, Praha - Smíchov, 15000, CZ

(740) **BOHEMIA PATENT**, Ing. Jana Vandělíková, Umělecká 6, Praha 7, 17000

(210) **O-424115**

(220) 10.03.2005

(320) 10.03.2005

(511) 16, 33, 44

(540)



(510) (16) etikety, viněty, obaly, krabice a výrobky z kartonu, krabice papírové a lepenkové, obaly na lahve (lepenkové nebo papírové), balicí papír, materiály na pečetění, pečetě, pamětní tisky, bublinové obaly z umělých hmot, celofán, fólie z umělých hmot na balení, kalendáře, katalogy; (33) vína všech druhů, především jakostní, přívlastková, archivní, šumivá vína, sekty, též stolní vína, alkoholické nápoje s výjimkou piva, lihoviny, likéry, alkoholické výtažky, extrakty z ovoce a hroznů, alkoholické mošty, koktejly s alkoholem, alkoholické nápoje obsahující ovoce; (44) vinařství.

(730) **Zemědělská a. s. Čejkovice**, Čejkovice 950, Čejkovice, 69615, CZ

(740) **Ing. Marie Smrčková**, patentový zástupce, Velflíkova 8, Praha 6, 16000

(210) **O-424116**

(220) 10.03.2005

(320) 10.03.2005

(511) 16, 33, 44

(540)



(510) (16) etikety, viněty, obaly, krabice a výrobky z kartonu, krabice papírové a lepenkové, obaly na lahve (lepenkové nebo papírové), balicí papír, materiály na pečetění, pečetě, pamětní tisky, bublinové obaly z umělých hmot, celofán, fólie z umělých hmot na balení, kalendáře, katalogy; (33) vína všech druhů, především jakostní, přívlastková, archivní, šumivá vína, sekty, též stolní vína, alkoholické nápoje s výjimkou piva, lihoviny, likéry, alkoholické výtažky, extrakty z ovoce a hroznů, alkoholické mošty, koktejly s alkoholem, alkoholické nápoje obsahující ovoce; (44) vinařství.

(730) **Zemědělská a. s. Čejkovice**, Čejkovice 950, Čejkovice, 69615, CZ

(740) **Ing. Marie Smrčková**, patentový zástupce, Velflíkova 8, Praha 6, 16000

(210) **O-424119**

(220) 10.03.2005

(320) 10.03.2005

(511) 35, 36, 42

(540)



(510) (35) odborné podnikatelské, obchodní, podnikové, organizační a ekonomické poradenství, poradenské služby pro řízení obchodních podniků, průmyslových podniků a dalších organizací a pomoc při jejich řízení, analýzy nákladů, nákupních cen, velkoobchodních cen, materiálových toků, analýzy logistiky, hospodářské (ekonomické) prognózy, marketingové studie, obchodní, podnikatelský průzkum, průzkum trhu, veřejného mínění, posuzování efektivity provozu a racionalizace práce, zajišťování a poskytování obchodních, podnikatelských, statistických informací, překlad informací do počítačových databází, systematizace informací do počítačových databází, oceňování a odhady v oblasti podnikání, oceňování obchodních podniků, personální poradenství, nábor pracovníků, psychologické testování pro výběr pracovníků, organizování komerčních nebo reklamních výstav, zprostředkování obchodu, zprostředkování výše uvedených služeb, dovozní a vývozní kanceláře; (36) finanční poradenství; (42) činnost technických poradců v oblasti průmyslu.

(730) **BNV consulting, spol. s r.o.**, Palác Koruna - Václavské náměstí 1, Praha 1, 11000, CZ

(210) **O-424120**

(220) 10.03.2005

(320) 10.03.2005

(511) 9, 16, 36

(540)

- (540) 
- (510) (9) přístroje a nástroje vědecké, námořní, geodetické, fotografické, filmové, optické, pro vážení, měření, signalizaci, kontrolu (inspekci), záchranu a pro vyučování, přístroje a nástroje pro vedení, přepínání, přeměnu, akumulaci, regulaci nebo řízení elektrického proudu, přístroje pro záznam, převod, reprodukci zvuku nebo obrazu, magnetické nosiče dat, gramofonové desky, automatické distributory a mechanismy pro přístroje na mince, zapisovací pokladny, počítačové stroje, přístroje pro zpracování dat a počítače, hasicí přístroje, části a příslušenství ke všem výše uvedeným výrobkům; (16) papír, lepenka a výrobky z těchto materiálů, které nejsou zařazeny do jiných tříd, tiskárenské výrobky, potřeby pro knižní vazby, fotografie, papírenské zboží, lepidla pro papírenství nebo domácnost, materiál pro umělce, štětce, psací stroje a kancelářské potřeby (vyjímaje nábytek), učební a vyučovací pomůcky s výjimkou přístrojů, plastové materiály pro balení (nezařazené do jiných tříd), tiskařské typy, štočky; (36) pojištění, finanční služby, peněžní služby, nemovitostní služby.
- (590) Barevná
- (730) **Visa International Service Association**, 900 Metro Center Boulevard, Foster City, CA, US
- (740) KOREJZOVÁ & SPOL., v.o.s., JUDr. Zdeňka Korejzová, Spálená 29, Praha 1, 11000
-

- (210) **O-424121**
(220) 10.03.2005
(320) 10.03.2005
(511) 9, 16, 36
(540)



- (510) (9) přístroje a nástroje vědecké, námořní, geodetické, fotografické, filmové, optické, pro vážení, měření, signalizaci, kontrolu (inspekci), záchranu a pro vyučování, přístroje a nástroje pro vedení, přepínání, přeměnu, akumulaci, regulaci nebo řízení elektrického proudu, přístroje pro záznam, převod, reprodukci zvuku nebo obrazu, magnetické nosiče dat, gramofonové desky, automatické distributory a mechanismy pro přístroje na mince, zapisovací pokladny, počítačové stroje, přístroje pro zpracování dat a počítače, hasicí přístroje, části a příslušenství ke všem výše uvedeným výrobkům; (16) papír, lepenka a výrobky z těchto materiálů, které nejsou zařazeny do jiných tříd, tiskárenské výrobky, potřeby pro knižní vazby, fotografie, papírenské zboží, lepidla pro papírenství nebo domácnost, materiál pro umělce, štětce, psací stroje a kancelářské potřeby (vyjímaje nábytek), učební a vyučovací pomůcky s výjimkou přístrojů, plastové materiály pro balení (nezařazené do jiných tříd), tiskařské typy, štočky; (36) pojištění, finanční služby, peněžní služby, nemovitostní služby.
- (730) **Visa International Service Association**, 900 Metro Center Boulevard, Foster City, CA, US
- (740) KOREJZOVÁ & SPOL., v.o.s., JUDr. Zdeňka Korejzová, Spálená 29, Praha 1, 11000
-

- (210) **O-424124**
(220) 10.03.2005
(320) 10.03.2005
(511) 9, 16, 35, 38, 39, 41, 42



- (510) (9) zvukové a zvukově obrazové záznamy a jejich rozmnožení na nosičích CD, CD-ROM, MC, MD, DVD, SACD a videokazety, aparáty a přístroje pro záznam, přenos a reprodukci zvuku nebo obrazu, zvuku a obrazu, přístroje fotografické, filmové a optické, přístroje a nástroje elektrické zařazené v této třídě, software na nosičích; (16) knihy, časopisy, noviny a jiné tiskoviny, hudebniny všeho druhu, knihařské výrobky, tiskárenské výrobky, potřeby pro knižní vazby, fotografie, učební a školní potřeby a pomůcky, obalové materiály, z plastických hmot, kancelářské potřeby, papírenské zboží, papír a výrobky z papíru, lepenka a kartonážní výrobky; (35) propagační činnost, pomoc při řízení obchodní činnosti, obchodní administrativa, kancelářské práce, reklamní činnost, inzertní činnost, včetně poskytování výše uvedených služeb on-line (prostřednictvím počítačových a jiných sítí), distribuce zboží k reklamním účelům; (38) komunikační služby prostřednictvím sítí např. šíření časopisů, knih, periodik v elektronické podobě, zejména počítačovou nebo obdobnou sítí; (39) zasilatelství a zásilkový obchod, provozování skladů, silniční motorová nákladní doprava; (41) vydavatelská činnost, vydavatelství a nakladatelství pro knihy, noviny a časopisy a elektronické nosiče zvukových a zvukově obrazových záznamů a jejich rozmnožení; (42) tvorba software.
- (730) **Havel Jaroslav Dr.**, Hlívická 422/12, Praha 8, 18100, CZ
-

- (210) **O-424132**
(220) 11.03.2005
(320) 11.03.2005
(511) 16, 32
(540)



- (510) (16) etikety, obaly papírové a z plastů jinde neuvedené, obaly a tašky z papíru a plastů; (32) piva, minerální vody, šumivé nápoje a jiné nápoje nealkoholické, nápoje a šťávy ovocné, sirupy a jiné přípravky k zhotovování nápojů.
- (730) **KLIMO s.r.o.**, Puškinova 135/IV, Klatovy, 33901, CZ
- (740) Kamil Kolátor, Lučanská 5, Jablonec nad Nisou, 46602
-

- (210) **O-424200**
(220) 14.03.2005
(320) 14.03.2005
(511) 30
(540)



- (510) (30) perníky, medovníky, perníkové výrobky všeho druhu spadající do této třídy, pekařské a cukrářské výrobky z perníkových a ořechových hmot (ořechovníky).
- (730) **ODKOLEK a.s.**, Ke Klíčovu 56/1, Praha 9, 19002, CZ
- (740) MIRA, Blanka Fišerová, V Kapslovně 11, Praha 3, 13000
-

(210) **O-424219**
(220) 15.03.2005
(320) 15.03.2005
(511) 37, 38
(540)

ASTV - automatický systém tísňového volání

(510) (37) instalace elektronických zabezpečovacích systémů včetně
dodávky - v provedení systému tísňového volání s hlasovou
komunikací; (38) spoje (komunikace).
(730) **Jeřábek David**, Záhřebská 48, Praha 2, 12000, CZ

(210) **O-424220**
(220) 14.03.2005
(320) 14.03.2005
(511) 7, 9, 35
(540)

SVARBAZAR

(510) (7) plynové přístroje pro svařování, žehlička pro plynové
svařování; (9) elektrotermické nástroje a přístroje, především
elektrické svařovací přístroje, elektrická zařízení a přístroje v
oblasti svařování kovů, především elektrické akumulátory,
ochranné brýle pro svařování, clony na oči, clony proti oslnění,
regulátory napětí, ochranné rukavice, svářecí elektrody,
elektrické svářecí přístroje a zařízení, elektrické svářečky obalů z
plastických hmot, svářečské přilby, helmy a masky, zařízení na
svaření elektrickým obloukem - obloukové svářečky,
usměrňovače proudu, ruční svářečky; (35) poskytování informací
(komerčních), informačních produktů a multimediálních
informací k obchodním účelům, uspořádání a řízení informací
(komerčních) ze vzdálených zdrojů, vše prostřednictvím
elektronických komunikačních sítí, on-line inzerce a reklama,
prezentace uživatelů na stránkách World Wide Web v počítačové
síti Internet, on-line přístup k přehledu poskytnutých služeb,
obchodní nebo podnikatelské informace, informační kancelář
(komerční), marketing, marketingové studie, pomoc a
poradenství při řízení obchodní činnosti, obchodní management a
podnikové poradenství, obchodní reklama, organizování výstav k
obchodním nebo komerčním účelům, poskytování informací a
jiných informačních produktů komerčního nebo reklamního rázu,
multimediálních informací komerčního charakteru, obchodní
průzkum, průzkum a analýza trhu, průzkum veřejného mínění,
předvádění výrobků pro reklamní účely a podporu prodeje,
služby zahrnující záznam, přepis, vypracování, kompilaci,
přenášení nebo systematickosti písemných či datových či
elektronických sdělení a záznamů, jakož i využívání nebo
kompilaci matematických a statistických údajů, zpracování dat,
zprostředkovatelská činnost v oblasti obchodu.
(730) **Koutný Jiří Ing.**, Pivovar 2850, Mělník, 27601, CZ
(740) **BOHEMIA PATENT**, Ing. Jana Vandělková, Umělecká 6,
Praha 7, 17000

(210) **O-424222**
(220) 14.03.2005
(320) 14.03.2005
(511) 9, 16, 35, 41
(540)



(510) (9) nosiče informací všeho druhu v rozsahu třídy 9, elektronické
publikace; (16) tiskoviny a polygrafické výrobky, například
informační letáky a brožury, katalogy, vstupenky a jízdenky,
fotografie a plakáty; (35) veletrhy a výstavy k obchodním a
propagačním účelům, inzerce, reklamní a propagační služby; (41)
výchovná, vzdělávací a zábavná činnost, pořádání odborných
setkání, školení, kurzů, konferencí, výstav a veletrhů
nekomerčního charakteru.
(590) Barevná

(730) **INCHEBA PRAHA spol. s r.o.**, Areál Výstaviště 67, Praha 7,
17000, CZ
(740) Ing. Pavel Reichel, Lopatecká 14, Praha 4, 14700

(210) **O-424254**
(220) 15.03.2005
(320) 15.03.2005
(511) 3, 5, 30
(540)



(510) (3) rostlinné koupelové směsi, rostlinná kosmetika; (5) rostlinné
koupelové směsi, balené léčivé rostliny, zdravotní čaje v
nálevových sáčcích, rostlinné extrakty a tinktury - vše s
léčebnými účinky; (30) bylinné ovocné a černé čaje v
nálevových sáčcích.
(730) **Megafyt-R spol. s r.o.**, U Elektrárny 516, Vrané nad Vltavou,
25246, CZ
(740) Baker & McKenzie v.o.s., JUDr. Gabriela Vendlová, Ph.D.,
Klimentská 46, Praha, 11000

(210) **O-424268**
(220) 16.03.2005
(320) 16.03.2005
(511) 29, 30, 31
(540)



(510) (29) mléko a mléčné výrobky, oleje a tuky jedlé, ryby; (30)
kakao, čaj, zmrzlina, pečivo, koření, mouka a přípravky z
obilnin; (31) krmiva pro zvířata.
(590) Barevná
(730) **LACNEA a.s.**, Na Příkopě 25, Praha 1, 11000, CZ
(740) Jan Bošek, Pod Strání 20, Praha 10, 10000

(210) **O-424276**
(220) 16.03.2005
(320) 16.03.2005
(511) 30, 40, 43
(540)



(510) (30) chléb, běžné a celozrnné pečivo, toasty, bagety, pizzy,
pečivo s masovými, sýrovými a zeleninovými náplněmi, koláče,
záviny, buchtý, bábovky, lívance, sladké pečivo, perníky a
medovíčky, dezerty, piškoty, pudinky, dorty, drobné cukroví,
marcipánové a mandlové pečivo, suchary, pekárenské výrobky k
dopečení, polotovary těstářských, pekárenských a cukrářských
výrobků, výrobky z olejnin, ze semen a z kukuřice v této třídě
obsažené, pekárenské výrobky plněné, výrobky na bázi olejnin
a/nebo luštěnin, rýže a výrobky z rýže, sójová mouka a výrobky
z ní, cukr, med, tapioka, ságo, sůl, droždí, koření, veškeré
těstoviny a výrobky obsahující těstoviny, těstářské a cukrářské
výrobky, zejména výrobky neobsahující cholesterol, výrobky na
bázi sušené bramborové kaše, pekárenské, těstářské a

cukrářské dietní výrobky ne pro medicijní účely, bezpečkové výrobky, popcorn, veškeré pekárenské, těstářenské a cukrářské výrobky včetně těchto výrobků mražených, výrobky studené kuchyně a lahůdkářské výrobky spadající do této třídy, včetně občerstvení zhotovené z těchto výrobků; (40) mlynářství, pekařství; (43) provozování cukrárny, jídelen rychlého občerstvení, bufetů, snack-barů, hostinská činnost.

(730) **DELTA PEKÁRNY a.s.**, Bohunická 519/24, Brno, 61900, CZ

(210) **O-424280**

(220) 16.03.2005

(320) 16.03.2005

(511) 16, 35, 36, 38, 41, 42

(540)



(510) (16) papírové nosiče informací, zejména tiskoviny, letáky, propagační materiály, plakáty, fotografie, billboardy, psací a kancelářské potřeby (vyjímaje nábytek), papírenské zboží; (35) reklamní, inzertní a propagační činnost, marketing, pronájem reklamní doby v komunikačních médiích; (36) služby finanční a peněžní, služby finančních poradců, poskytování revolvingových úvěrů, poskytování úvěru na nákup spotřebního zboží, splátkový prodej, úvěrové, kreditní karty, leasing a pronájem věcí v rámci této třídy, půjčky – financování; (38) agentury tiskové, elektronická pošta, přenosy zpráv v rámci této třídy, komunikace v rámci této třídy; (41) školící a vzdělávací činnosti, výchovná a zábavná činnost, sportovní a kulturní aktivity; (42) poradenské služby v oblasti (hardware), údržba počítačových programů, aktualizace, instalace počítačových programů, pronájem počítačového software, tvorba software (počítačových programů), webové stránky (tvorba a správa), obnova počítačových dat (regenerace), počítačové programování, projektová činnost.

(730) **ESSOX s.r.o.**, Senovážné náměstí 231/7, České Budějovice, 37001, CZ

(740) Advokátní, patentová a známková kancelář KUDRLIČKA & SEDLÁK, Ing. Jiří Sedlák, patentový zástupce, Husova 16, České Budějovice, 37001

(210) **O-424292**

(220) 16.03.2005

(320) 16.03.2005

(511) 42, 44

(540)



(510) (42) provozování laboratoře klinické biochemie, hematologie a imunologie, provádění laboratorních prací na objednávku; (44) zdravotnické služby v oblasti humánní a veterinární medicíny.

(590) Barevná

(730) **HEBILAB, s. r. o.**, Bělčická 2922, Praha 4, 14100, CZ

(740) Ing. Michal Jupa, patentový zástupce, Na Baních 1385, Praha 5 - Zbraslav, 15600

(210) **O-424296**

(220) 16.03.2005

(320) 16.03.2005

(511) 23

(540)

PYRAL

(510) (23) příze a nitě pro textilní účely.

(730) **J. & P. Coats, Limited**, 155 St Vincent Street, Glasgow, Skotsko, GB

(740) Společná advokátní kancelář Vsetečka Zelený Švorčík Kalenský a partneři, JUDr. Otakar Švorčík, Hálkova 2, Praha 2, 12000

(210) **O-424300**

(220) 16.03.2005

(320) 16.03.2005

(511) 35, 42

(540)

GRAFIXON ►►

(510) (35) reklamní služby; (42) grafické služby.

(730) **Rosenbaum Michal**, Pod Viaduktem 450/81, Praha 5, 15000, CZ

(210) **O-424301**

(220) 16.03.2005

(320) 16.03.2005

(511) 9, 35, 38, 41

(540)

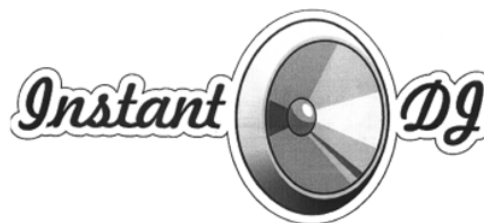

(510) (9) přístroje pro záznam, převod, reprodukci zvuku nebo obrazu, magnetické nosiče zvukových záznamů, automatické distributory a mechanismy pro přístroje na mince, zapisovací pokladny, počítačové stroje, přístroje pro zpracování informací, počítače, počítačový hardware, počítačový software; (35) propagační činnost, reklama, pomoc při řízení obchodní činnosti; (38) spoje, komunikace, výměna zpráv, šíření, výměna nebo získávání zpráv a informací, šíření elektronických časopisů, informací, elektronických periodik, audio-vizuálních děl, prostřednictvím informační nebo datové nebo elektronické nebo komunikační nebo telekomunikační nebo počítačové sítě, zejména internetu, pomocí satelitů; (41) zábavní činnost, pronájem audiovizuálních děl, karaoke, rozhlasová zábava, rozhlasové a televizní programy, pronájem zvukových a nahrávacích zařízení.

(730) **RADIOHELPMARKET s. r. o.**, Africká 624/26, Praha 6, 16000, CZ

(210) **O-424302**

(220) 16.03.2005

(320) 16.03.2005

(511) 9, 35, 38, 41

(540)



(510) (9) přístroje pro záznam, převod, reprodukci zvuku nebo obrazu, magnetické nosiče zvukových záznamů, automatické distributory a mechanismy pro přístroje na mince, zapisovací pokladny, počítačové stroje, přístroje pro zpracování informací, počítače, počítačový hardware, počítačový software; (35) propagační činnost, reklama, pomoc při řízení obchodní činnosti; (38) spoje, komunikace, výměna zpráv, šíření, výměna nebo získávání zpráv a informací, šíření elektronických časopisů, informací, elektronických, periodik, audio-vizuálních děl, prostřednictvím

informační nebo datové nebo elektronické nebo komunikační nebo telekomunikační nebo počítačové sítě, zejména internetu, pomoci satelitů; (41) zábavní činnost, pronájem audiovizuálních děl, karaoke, rozhlasová zábava, rozhlasové a televizní programy, pronájem zvukových a nahrávacích zařízení.

(730) **RADIOHELPMARKET s. r. o.**, Africká 624/26, Praha 6, 16000, CZ

(210) **O-424303**

(220) 16.03.2005

(320) 16.03.2005

(511) 5, 16, 25, 28, 29, 30, 32, 35, 41

(540)



(510) (5) výrobky dietetické pro léčebné účely, potraviny pro děti, batolata a nemocné, potravinové přípravky a doplňky všeho druhu, jako posilující přípravky, tonika, vitamínové přípravky, poživatiny pro doplnění redukčních diet nebo přípravků pro hubnutí, vše s léčebnými účinky, přípravky s léčebnými účinky obsahující biochemické katalyzátory, zejména pro fyzicky aktivní osoby, rekonvalescenty a nemocné, vše výše uvedené určené k léčebným účelům, desinfekční prostředky, WC deodoranty, WC osvěžovače, WC gely, přípravky pro desinfekci bytu, prostředky k ničení plevele a k hubnutí živočišných škůdců, přípravky zvěrolékařské, diabetické přípravky pro léčebné účely; (16) papír a výrobky z papíru všeho druhu spadající do této třídy, jako papír balicí, papírové podložky pod sklenice, lepenka a kartonážní výrobky, tiskoviny, časopisy, periodika, knihy, výrobky knihařské, fotografie, psací potřeby, kancelářské potřeby kromě nábytku, učební a školní potřeby a pomůcky, karty v rámci této třídy, štočky, obaly z papíru, tiskopisy, pohlednice, známky, samolepky, potřeby pro umělce, štětce; (25) oděvy, saka, kalhoty, svetry, košile, obleky, sukně, pláště, kostýmy, cvičební úbory, oděvní doplňky spadající do tř. 25 jako pásky ke kamašim, klapky na uši, kravaty, motýlky, šály, rukavice, klobouky, čepice, ponožky, šle, spodní prádlo, kožešiny ozdobené oděvní, blůzy, barety, šátky, podkolenky, boty, turistické oděvy, opasky, pracovní oděvy, oděvy pro volný čas, zejména pro sport, spadající do této třídy; (28) vánoční stromečky umělé, ozdoby na vánoční stromečky, jako vánoční řetězy, svícinky na svíčky pro vánoční stromečky, hry, hračky mechanické, hudební, fyzikální, včetně hraček pro domácí zvířata, tělocvičné a sportovní nářadí, jako míče hrací fotbalové, volejbalové, basketbalové, tenisové, míčky na stolní tenis, squash, badmintonové, rakety a pátky tenisové, na stolní tenis, badmintonové, squashové, chrániče loketní, kolenní a holenní (jako sportovní potřeby), míčky na hraní, rybářské náčiní, návnady pro rybáře, nářadí pro zimní sporty, nářadí pro sportovní hry, výrobky plážové a koupací, jako plavecké a potápěčské ploutve, šermířské sečné a bodné zbraně, lovecké vábničky; (29) mléčné výrobky, jako mražené smetanové krémy i s rostlinným tukem, jogurtové, s přídavkem ovoce, ovocné krémy mražené samostatně, ovocné dřeně, maso, ryby, drůbež, zvěřina, paštiky, ovoce a zelenina konzervované, šňáva rajčatová na vaření, sušené a zavařené, želé, džemy, kompoty, vejce, mléko, výrobky na bázi brambor, jako bramborové lupínky, spadající do tř. 29, oleje a tuky jedlé; (30) zmrzliny, zmrzlinové poháry, led pro osvěžení, přísady do zmrzlin, oplatky, cukrovinky, včetně gumových (žvýkací guma ne pro lékařské účely) a esencí pro cukrovinky, cukrářské výrobky všeho druhu, jako dorty, koláče, marcipán, pečivo jemné, perníky, medovníky, suchary, zákusky, káva, čaj, kakao, cukr, rýže, kávové náhražky, med, sirup melasový, masové výtažky, droždí pro kynutí, sůl, hořčice, ocet, omáčky, majonéza, kečup, koření, obilné vločky, výrobky na bázi sušené bramborové kaše, pšeničné mouky, nativních a modifikovaných škrobů, jako bramborové těsto v prášku, bramborová kaše v prášku, bramborové drtě, bramborové krokety v prášku, bramborové noky v prášku, směs pro přípravu knedlíků; (32) piva všeho druhu; (35) pořádání výstav k obchodním a

reklamním účelům, činnost reklamní a inzertní, průzkum a analýzy trhů, kopírování dokumentů, distribuce zboží k reklamním účelům, aranžérství- aranžování výkladů, marketing, automatizované zpracování dat; (41) výchovná, zábavní, školící, sportovní a kulturní činnost, jako organizace společenských, sportovních, turistických, ekologických a kulturních akcí a slavností, pořádání školení, předškolní vzdělávání a doškolování, půjčování a rozšiřování knih, novin a časopisů, nakladatelská a vydavatelská činnost.

(590) Barevná

(730) **NOWACO CZECH REPUBLIC s. r. o.**, Nábřeží 4, Praha 5 - Smíchov, 15000, CZ

(740) Václav Müller, patentový zástupce, Filipova 2016, Praha 4, 14800

(210) **O-424314**

(220) 16.03.2005

(320) 16.03.2005

(511) 29, 30

(540)



(510) (29) mléčné výrobky, jako mražené smetanové krémy i s rostlinným tukem, jogurtové, s přídavkem ovoce, ovocné krémy mražené samostatně, ovocné dřeně; (30) zmrzlina, zmrzlinové poháry, led pro osvěžení, přísady do zmrzlin.

(590) Barevná

(730) **NOWACO CZECH REPUBLIC s.r.o.**, Nábřeží 4, Praha 5 - Smíchov, 15000, CZ

(740) Václav Müller, patentový zástupce, Filipova 2016, Praha 4, 14800

(210) **O-424315**

(220) 16.03.2005

(320) 16.03.2005

(511) 29, 30

(540)



(510) (29) mléčné výrobky, jako mražené smetanové krémy i s rostlinným tukem, jogurtové, s přídavkem ovoce, ovocné krémy mražené samostatně, ovocné dřeně; (30) zmrzlina, zmrzlinové poháry, led pro osvěžení, přísady do zmrzlin.

(590) Barevná

(730) **NOWACO CZECH REPUBLIC s.r.o.**, Nábřeží 4, Praha 5 - Smíchov, 15000, CZ

(740) Václav Müller, patentový zástupce, Filipova 2016, Praha 4, 14800

(210) **O-424316**

(220) 16.03.2005

(320) 16.03.2005

(511) 29, 30



- (510) (29) mléčné výrobky, jako mražené smetanové krémy i s rostlinným tukem, jogurtové, s přídavkem ovoce, ovocné krémy mražené samostatně, ovocné dřeně; (30) zmrzlina, zmrzlinové poháry, led pro osvěžení, přísady do zmrzlin.
(590) Barevná
(730) **NOWACO CZECH REPUBLIC s.r.o.**, Nábřeží 4, Praha 5 - Smíchov, 15000, CZ
(740) Václav Müller, patentový zástupce, Filipova 2016, Praha 4, 14800

- (210) **O-424317**
(220) 16.03.2005
(320) 16.03.2005
(511) 29, 30
(540)



- (510) (29) mléčné výrobky, jako mražené smetanové krémy i s rostlinným tukem, jogurtové, s přídavkem ovoce, ovocné krémy mražené samostatně, ovocné dřeně; (30) zmrzlina, zmrzlinové poháry, led pro osvěžení, přísady do zmrzlin.
(590) Barevná
(730) **NOWACO CZECH REPUBLIC s.r.o.**, Nábřeží 4, Praha 5 - Smíchov, 15000, CZ
(740) Václav Müller, patentový zástupce, Filipova 2016, Praha 4, 14800

- (210) **O-424318**
(220) 16.03.2005
(320) 16.03.2005
(511) 29, 30
(540)



- (510) (29) mléčné výrobky, jako mražené smetanové krémy i s rostlinným tukem, jogurtové, s přídavkem ovoce, ovocné krémy mražené samostatně, ovocné dřeně; (30) zmrzlina, zmrzlinové poháry, led pro osvěžení, přísady do zmrzlin.
(590) Barevná
(730) **NOWACO CZECH REPUBLIC s.r.o.**, Nábřeží 4, Praha 5 - Smíchov, 15000, CZ
(740) Václav Müller, patentový zástupce, Filipova 2016, Praha 4, 14800

- (210) **O-424323**
(220) 16.03.2005
(320) 16.03.2005
(511) 29, 30



- (510) (29) mléčné výrobky, jako mražené smetanové krémy i s rostlinným tukem, jogurtové, s přídavkem ovoce, ovocné krémy mražené samostatně, ovocné dřeně; (30) zmrzlina, zmrzlinové poháry, led pro osvěžení, přísady do zmrzlin.
(730) **NOWACO CZECH REPUBLIC s.r.o.**, Nábřeží 4, Praha 5 - Smíchov, 15000, CZ
(740) Václav Müller, patentový zástupce, Filipova 2016, Praha 4, 14800

- (210) **O-424324**
(220) 16.03.2005
(320) 16.03.2005
(511) 3, 5, 29, 31, 32, 33, 42
(540)

RosenPharma

- (510) (3) kosmetické výrobky, čističe skvrn, přípravky na čištění textilií a jiných předmětů, hygienické potřeby, jako mýdla, mýdla tekutá, šampony vlasové i tělové, pěny a sole do koupelí, čističí prostředky pro pleť, opalovací krémy, pleťové masky, balzámy na rty, krémy, zubní pasty, prací prostředky, vody po holení, přípravky k čištění, leštění a odmašťování, brusné přípravky, voňavkářské výrobky, parfémy, éterické oleje, dekorativní kosmetika jako rtěnky, umělé řasy, makeupy apod.; (5) výrobky dietetické, pro léčebné účely, potraviny pro děti, batolata a nemocné, potravinové přípravky a doplňky všeho druhu, jako posilující přípravky, tonika, vitamínové přípravky, minerály, čaje léčivé, poživatiny pro doplnění redukčních diet nebo přípravků pro hubnutí, vše s léčebnými účinky, přípravky s léčebnými účinky obsahující biochemické katalyzátory, zejména pro fyzicky aktivní osoby, rekonvalescenty a nemocné, desinfekční prostředky, WC deodoranty, WC osvěžovače, WC gely, přípravky pro desinfekci bytu, prostředky k ničení plevele a k hubení živočišných škůdců, přípravky zvěrolékařské, diabetické přípravky pro léčebné účely, dietetické a vitamínové preparáty pro humánní a veterinární použití, multivitaminové přípravky a nápoje, minerální doplňky, vše výše uvedené určené k léčebným účelům; (29) maso, ryby, drůbež, zvěřina, paštiky, ovoce a zelenina konzervované, šťáva rajčatová na vaření, sušené a zavařené, želé, džemy, kompoty, vejce, mléko a mléčné výrobky, mléčné nápoje s vysokým obsahem mléka, kefir, protein pro lidskou potřebu, syrovátka, tofu, želatina, kumys, jedlé oleje, výrobky na bázi brambor, jako bramborové lupínky apod. spadající do tř. 29, oleje a tuky jedlé, ovocné dřeně; (31) výrobky zemědělské, zahradnické a lesní, čerstvé ovoce a zelenina, osivo, rostliny a přírodní květiny, krmivo pro zvířata; (32) nápoje iontové, vody minerální a šumivé a jiné nealkoholické nápoje, sirupy a jiné přípravky k přípravě nápojů, prášky na přípravu šumivých nápojů, ovocné šťávy a nápoje z ovocných šťáv; (33) alkoholické nápoje všeho druhu; (42) výzkum a vývoj léčivých přípravků a v oblasti kosmetiky.

- (730) **RosenPharma, a.s.**, Levá 11, Praha 4, 14700, CZ
(740) Václav Müller, patentový zástupce, Filipova 2016, Praha 4, 14800

- (210) **O-424325**
(220) 16.03.2005
(320) 16.03.2005
(511) 2, 9, 16, 37, 39, 41, 42

(540)

(510) (2) tonery; (9) počítače všeho druhu a jejich součásti, zejména osobní počítače, základní desky k počítačům, monitory, paměti, controllery, klávesnice, disketové mechaniky, pevné disky, grafické karty, síťové karty, zálohovací zdroje k počítačům, příslušenství k výpočetní technice všeho druhu, zejména modemy, diskety, myši a další polohovací zařízení, scannery, plottery, streamery, filtry k monitorům, kabely, konektory, krabičky na zeď, zařízení pro bezdrátové přenosy dat, zařízení pro tvorbu počítačových sítí jako repeatory, bridge, tiskárny všeho druhu k počítačům, včetně jejich součástí, software všeho druhu, kancelářská technika, zejména kopírky, faxy, telefony, telefonní záznamníky, kalkulačky, diktafony; (16) barvicí pásky, inkoustové náplně, psací stroje, tiskoviny všeho druhu pro oblast výpočetní techniky, manuály, papír k tiskárnám, xeroxům, faxům; (37) instalace počítačových sítí, kabeláž a generace, montáž, opravy, servis počítačů a tiskáren pro počítače a kancelářské techniky; (39) vedení konsignačních skladů; (41) překlady manuálů a tiskovin z oblasti výpočetní a kancelářské techniky; (42) projektování počítačových sítí, pronájem počítačů, jejich součástí a kancelářské techniky, poradenská a konzultační činnost v oboru výpočetní techniky a kancelářské techniky, tvorba software na zakázku.

(730) **GESTO COMPUTER, spol. s r.o.**, Korunní 106, Praha 10, 10100, CZ

(740) **ROTT, RŮŽIČKA & GUTTMANN** Patentová, známková a advokátní kancelář, JUDr. Vladimír Rott, Nad Štolou 12, Praha 7, 17000

(210) **O-424326**

(220) 14.03.2005

(320) 14.03.2005

(511) 19

(540)

(510) (19) dlažby nekovové, zejména betonové, tvárnice betonové, betonové prvky zahradní architektury, studniční skruže, poklupy betonové, betonové obrubníky, cihly betonové, bednění do betonu, obklady stěn betonové, ploty betonové, betonové okapní žlaby, schodišťové prvky nekovové.

(590) Barevná

(730) **Brož Libor**, Otnice 484, 68354, CZ

(740) Patentová a známková kancelář, Ing. František Kania, Mendlovo nám. 1a, Brno, 60300

(210) **O-424331**

(220) 16.03.2005

(320) 16.03.2005

(511) 9, 16, 35, 38, 41

(540)

www.divka.cz

(510) (9) informace, data a databáze na elektronických, magnetických a optických nosičích všeho druhu a v elektronických, datových, informačních a telekomunikačních sítích všeho druhu, multimediální aplikace, zejména elektronické informační katalogy, časopisy a periodika, knihy v elektronické podobě, nahrané zvukové a zvukově-obrazové a obrazové záznamy, vč. software na CD a DVD discích a magnetických nosičích, software pro počítače; (16) tiskoviny všeho druhu, zejména periodické a neperiodické publikace na papírových nosičích,

např. časopisy, noviny, knihy, prospekty, plakáty, data a databáze na papírových nosičích, kalendáře, fotografie, pohlednice, plakáty, samolepky, knihařské výrobky, informační a propagační výrobky z papíru, vč. dekoračních předmětů z papíru, obalový materiál z papíru a balicí folie z plastu, papírové a plastové sáčky a tašky, kancelářské potřeby (vyjma nábytku); (35)

zprostředkovatelské služby v oblasti obchodu a pomoc při řízení obchodní činnosti, zprostředkování obchodních kontaktů, reklamní a propagační činnost, poskytování obchodních informačních produktů, např. multimediálních informací pro reklamní a obchodní účely, vč. jejich vyhledávání, inzertní a propagační činnost, vč. on-line inzerce a prezentace uživatelů v počítačové síti Internet, obchodní využití sítě Internet v oblasti vyhledávacích služeb a e-businessu, vydávání reklamních a/nebo náborových textů, propagačních a inzertních tiskovin, rozšiřování reklamních a/nebo inzertních materiálů, obchodní průzkum a analýza trhu, marketing, organizace reklamních a obchodních předváděcích akcí výrobků a služeb, vč. obchodních výstav a jejich doprovodných akcí, např. komerčních módních přehlídek, distribuce zboží a tiskovin k reklamním účelům, obchodní zastoupení tuzemských a zahraničních firem, obchodní a podnikatelský informační servis, obchodní poradenské a konzultační služby; (38) šíření elektronických informací, zpráv textových, zvukových a zvukově-obrazových, např. elektronických časopisů, knih a děl prostřednictvím počítačové sítě Internet a satelitů, výměna elektronických zpráv a informací, služby zabezpečující audiovizuální komunikaci prostřednictvím informačních a telekomunikačních sítí, např. počítačové sítě Internetu satelitů, šíření audiovizuálních děl, zpráv a informací, anket a soutěží, odborná informační a poradenská činnost v daných oborech; (41) nakladatelství a vydavatelství periodických a neperiodických publikací, zejména společenských, zábavních, vzdělávacích a odborných časopisů a to tištěných na papírových nosičích i v elektronické podobě, vč. textových, zvukových a zvukově-obrazových zpráv a informací na elektronických, magnetických a optických nosičích všeho druhu, ediční a publikační činnost, vč. nahrávání zvukových a zvukově-obrazových nosičů a pořadů pro rozhlasové a televizní vysílání, půjčování publikací a nahraných zvukových a zvukově-obrazových nosičů, produkční a agenturní činnost v oblasti zábavy, vzdělávání, kultury a sportu, vč. pořádání zábavních a vzdělávacích soutěží a akcí, hobby-soutěží, zájmových klubů, setkání a přednášek, vč. akcí na podporu zdravého životního stylu a společenského uplatnění a aktivity zájmových skupin, kulturních a/nebo vzdělávacích výstav, informační, konzultační, poradenské a obstaravatelské služby v oboru nakladatelské a vydavatelské činnosti, produkční a agenturní činnost v oblasti zábavy, kultury, vzdělávání, zájmové činnosti a společenských aktivit.

(730) **Europress, k.s.**, Viktora Huga 6, Praha 5, 15000, CZ

(740) DMH - patentová a známková kancelář, Mgr. Marcela Machatová, Pospíšilova 2, Praha 3, 13000

(210) **O-424333**

(220) 16.03.2005

(320) 16.03.2005

(511) 35, 38, 41

(540)

RADIO CITY - "DOBŘÍ RÁNO PRAHO"

(510) (35) propagační činnost, reklama; (38) spoje (komunikace), vysílání vědeckých, vzdělávacích, výchovných, zábavných, hudebních, sportovních, kulturních a jiných rozhlasových programů; (41) zábava, kulturní aktivity;

(730) **CITY MULTIMEDIA s.r.o.**, Korunní 98, Praha 10, 10100, CZ

(210) **O-424335**

(220) 17.03.2005

(320) 17.03.2005

(511) 35, 39, 41

(540)



CZECH TRADE PROMOTION AGENCY

(510) (35) propagační a reklamní činnost, pomoc při řízení obchodní činnosti, obchodní poradenské služby, vedení databází a jiných záznamů o obchodních kontaktech, konzultace v oblasti obchodu a ekonomiky, zprostředkování obchodu, akviziční činnost, vyhledávání partnerských firem zejména pro zahraniční zájemce v tuzemsku a pro tuzemské zájemce v zahraničí, pořádání a zajištění veletrhů a výstav ke komerčním a reklamním účelům, zřizování a organizačně-ekonomické zajišťování výstavních stánků v tuzemsku i v zahraničí, obchodní administrativa, kancelářské práce; (39) organizování cest; (41) školicí a vzdělávací činnost, vydavatelská a nakladatelská činnost především v oblasti komerčních publikací, brožur a příruček pro české i zahraniční investory v různých jazykových verzích.

(590) Barevná

(730) Česká agentura na podporu obchodu CzechTrade, Dittrichova 21, Praha 2, 12801, CZ

(740) JUDr. Lucie Kociánová, Ph.D., Sněmovní 165/10, Praha 1, 11800

(210) O-424336

(220) 17.03.2005

(320) 17.03.2005

(511) 35, 39, 41

(540)



ČESKÁ AGENTURA NA PODPORU OBCHODU

(510) (35) propagační a reklamní činnost, pomoc při řízení obchodní činnosti, obchodní poradenské služby, vedení databází a jiných záznamů o obchodních kontaktech, konzultace v oblasti obchodu a ekonomiky, zprostředkování obchodu, akviziční činnost, vyhledávání partnerských firem zejména pro zahraniční zájemce v tuzemsku a pro tuzemské zájemce v zahraničí, pořádání a zajištění veletrhů a výstav ke komerčním a reklamním účelům, zřizování a organizačně-ekonomické zajišťování výstavních stánků v tuzemsku i v zahraničí, obchodní administrativa, kancelářské práce; (39) organizování cest; (41) školicí a vzdělávací činnost, vydavatelská a nakladatelská činnost především v oblasti komerčních publikací, brožur a příruček pro české i zahraniční investory v různých jazykových verzích.

(590) Barevná

(730) Česká agentura na podporu obchodu CzechTrade, Dittrichova 21, Praha 2, 12801, CZ

(740) JUDr. Lucie Kociánová, Ph.D., Sněmovní 165/10, Praha 1, 11800

(210) O-424337

(220) 17.03.2005

(320) 17.03.2005

(511) 35, 39, 41

(540)



CZECH TRADE PROMOTION AGENCY

(510) (35) propagační a reklamní činnost, pomoc při řízení obchodní

činnosti, obchodní poradenské služby, vedení databází a jiných záznamů o obchodních kontaktech, konzultace v oblasti obchodu a ekonomiky, zprostředkování obchodu, akviziční činnost, vyhledávání partnerských firem zejména pro zahraniční zájemce v tuzemsku a pro tuzemské zájemce v zahraničí, pořádání a zajištění veletrhů a výstav ke komerčním a reklamním účelům, zřizování a organizačně-ekonomické zajišťování výstavních stánků v tuzemsku i v zahraničí, obchodní administrativa, kancelářské práce; (39) organizování cest; (41) školicí a vzdělávací činnost, vydavatelská a nakladatelská činnost především v oblasti komerčních publikací, brožur a příruček pro české i zahraniční investory v různých jazykových verzích.

(730) Česká agentura na podporu obchodu CzechTrade, Dittrichova 21, Praha 2, 12801, CZ

(740) JUDr. Lucie Kociánová, Ph.D., Sněmovní 165/10, Praha 1, 11800

(210) O-424338

(220) 17.03.2005

(320) 17.03.2005

(511) 35, 39, 41

(540)



ČESKÁ AGENTURA NA PODPORU OBCHODU

(510) (35) propagační a reklamní činnost, pomoc při řízení obchodní činnosti, obchodní poradenské služby, vedení databází a jiných záznamů o obchodních kontaktech, konzultace v oblasti obchodu a ekonomiky, zprostředkování obchodu, akviziční činnost, vyhledávání partnerských firem zejména pro zahraniční zájemce v tuzemsku a pro tuzemské zájemce v zahraničí, pořádání a zajištění veletrhů a výstav ke komerčním a reklamním účelům, zřizování a organizačně-ekonomické zajišťování výstavních stánků v tuzemsku i v zahraničí, obchodní administrativa, kancelářské práce; (39) organizování cest; (41) školicí a vzdělávací činnost, vydavatelská a nakladatelská činnost především v oblasti komerčních publikací, brožur a příruček pro české i zahraniční investory v různých jazykových verzích.

(730) Česká agentura na podporu obchodu CzechTrade, Dittrichova 21, Praha 2, 12801, CZ

(740) JUDr. Lucie Kociánová, Ph.D., Sněmovní 165/10, Praha 1, 11800

(210) O-424344

(220) 17.03.2005

(320) 17.03.2005

(511) 19, 20, 28, 41

(540)

HAGS Praha, s.r.o.
BEZPEČNÁ DĚTSKÁ HŘIŠTĚ

(510) (19) přenosné stavby, přístřešky, domky, altány, obsažené v této třídě, zejména pro dětská hřiště; (20) nábytek kovový, dřevěný a plastový, dřevěné a plastové výrobky, obsažené v této třídě, zejména pro dětská hřiště; (28) sportovní a herní vybavení pro tělocvičny a dětská hřiště, žebříky, schody, šplhací tyče a lana, cvičné horolezecké stěny, houpačky, prolézačky, skluzavky, hry, hračky, tělocvičné a sportovní potřeby, obsažené v této třídě, trenážery; (41) výchovná, zábavní a sportovní činnost, určená zejména pro děti a provozovaná v tělocvičnách a na dětských hřištích.

(730) HAGS Praha, s. r. o., Pučova 17/666, Praha 5, 15800, CZ

(740) Karel Čálek, patentový zástupce, Nad Palatou 12, Praha 5, 15000

(210) **O-424358**
(220) 17.03.2005
(320) 17.03.2005
(511) 1, 7, 9, 11, 35, 37, 39, 40, 41, 42, 43
(540)



(510) (1) elektřina; (7) energetická zařízení, pohonné mechanismy (nikoli pro dopravní prostředky), výměníky tepla (části strojů), čerpadla pro energetická zařízení; (9) vodiče, kabely nn a vn a jejich soubory, spínací, jisticí a ochranná zařízení, transformátory napětí a proudu, elektrická vedení, elektrické přístroje zahrnuté do třídy 9, elektrohydraulické přístroje, zejména pohony, detektory a požární hlásiče, přístroje pro kontrolu, vážení a signalizaci, přístroje bezpečnostní, zabezpečovací a poplašné, technické prostředky pro měření (měřidla), řídicí zařízení pro provoz energetických děl, rozvaděče nn, trafostanice, rozpojovací a jisticí domovní skříně, elektroměry; (11) přístroje pro osvětlení, topení, výrobu páry, přístroje chladicí, pro sušení, ventilaci, rozvod vody a páry, filtry, elektrická svítidla, tepelná čerpadla, výměníky tepla (nikoli jako součásti strojů), spalovací pece, spalovny odpadu; (35) poradenství a pomoc v obchodní činnosti, činnost zejména v oblasti energetiky, zpracování dat, propagační a reklamní činnost, marketing, kancelářské práce, kopírování nebo rozmnožování dokumentů a dokladů, obchodní administrativa, dovoz a vývoz elektřiny, řešení obchodních otázek spojených se stanovováním podmínek dodávek energií a medií, analýzy nákladů, odbytu a měření objemu energií, obstaravatelská a zprostředkovatelská činnost v těchto službách; (37) stavebnictví, provádění inženýrských staveb, příprava a provádění staveb, jejich změny a jejich odstraňování, výstavba, montáž, opravy a provoz energetických děl, rozvodů a zařízení potřebných pro jejich provoz, opravy, údržba a rekonstrukce teplotních zařízení, opravy, revize a zkoušky tlakových nádob, revize energetických zařízení, instalace a opravy elektrických strojů a přístrojů a vodoměrů, opravy, montáž a úřední ověřování měřidel, zámečnictví, opravy a údržby pozemních vozidel a jejich příslušenství, obstaravatelská a zprostředkovatelská činnost v těchto službách; (39) rozvod a distribuce elektřiny, tepla, teplé vody, páry nebo jiných látek, např. demineralizované vody, skladování těchto látek, silniční motorová doprava, drážní doprava (provoz vlečky), provozování vodovodu a kanalizace, zásobování vodou, nakládání a skládání nákladu, manipulace s břemeny, obstaravatelská a zprostředkovatelská činnost v těchto službách; (40) výroba energie (elektřiny, tepla, teplé vody, páry), výroba chladu, demineralizované vody, zpracování těchto látek, zpracování substrátu, třídění, recyklace, zpracování a likvidace odpadu, spalování odpadu, kovářství, kotlářství, kovoobráběčství, čištění vzduchu, čištění a úprava vody, zásobování vodou (jako služba pro třetí osoby), obstaravatelská a zprostředkovatelská činnost v těchto službách; (41) organizování a pořádání školení, kurzů, seminářů a konferencí v oblasti energetiky, zkoušení způsobilosti pracovníků pro vykonávání činností, obstaravatelská a zprostředkovatelská činnost v těchto službách; (42) projektová činnost ve výstavbě, včetně investiční, zvláště projektování tepelných sítí, správa sítí, projektování elektrických zařízení, zkoušení a ověřování kvality výrobků, zkoušení kvality technických prostředků pro měření, ověřování kvality transformátových olejů, úřední měření, měření emisí, podpora rozvoje centralizovaného zásobování teplem (CZT), zpracovávání analýz rozvoje CZT, řešení otázek konkurence ve vztahu k jiným druhům energií, hospodárnosti a ekologie CZT, rozvoj, provoz, údržba a řízení CZT a racionalizace jeho provozu, poradenská činnost technická a v oblasti hospodárného využívání energie, autorský a technický dozor nad realizací staveb, obstaravatelská a zprostředkovatelská činnost v těchto službách; (43) ubytovací služby, poskytování přechodného ubytování, zajišťování potravin a nápojů, závodní stravování, zásobování (catering), obstaravatelská a zprostředkovatelská činnost v těchto službách.

(730) **Plzeňská teplotní, a. s.**, Doubravecká 2578/1, Plzeň, 30410, CZ
(740) TICHÝ & POLÁČEK Patentoprávní a známková kancelář, JUDr. Jaromír Tichý, Dominikánská 6, Plzeň, 30112

(210) **O-424359**
(220) 17.03.2005
(320) 17.03.2005
(511) 1, 7, 9, 11, 35, 37, 39, 40, 41, 42, 43
(540)



(510) (1) elektřina; (7) energetická zařízení, pohonné mechanismy (nikoli pro dopravní prostředky), výměníky tepla (části strojů), čerpadla pro energetická zařízení; (9) vodiče, kabely nn a vn a jejich soubory, spínací, jisticí a ochranná zařízení, transformátory napětí a proudu, elektrická vedení, elektrické přístroje zahrnuté do třídy 9, elektrohydraulické přístroje, zejména pohony, detektory a požární hlásiče, přístroje pro kontrolu, vážení a signalizaci, přístroje bezpečnostní, zabezpečovací a poplašné, technické prostředky pro měření (měřidla), řídicí zařízení pro provoz energetických děl, rozvaděče nn, trafostanice, rozpojovací a jisticí domovní skříně, elektroměry; (11) přístroje pro osvětlení, topení, výrobu páry, přístroje chladicí, pro sušení, ventilaci, rozvod vody a páry, filtry, elektrická svítidla, tepelná čerpadla, výměníky tepla (nikoli jako součásti strojů), spalovací pece, spalovny odpadu; (35) poradenství a pomoc v obchodní činnosti, činnost zejména v oblasti energetiky, zpracování dat, propagační a reklamní činnost, marketing, kancelářské práce, kopírování nebo rozmnožování dokumentů a dokladů, obchodní administrativa, dovoz a vývoz elektřiny, řešení obchodních otázek spojených se stanovováním podmínek dodávek energií a medií, analýzy nákladů, odbytu a měření objemu energií, obstaravatelská a zprostředkovatelská činnost v těchto službách; (37) stavebnictví, provádění inženýrských staveb, příprava a provádění staveb, jejich změny a jejich odstraňování, výstavba, montáž, opravy a provoz energetických děl, rozvodů a zařízení potřebných pro jejich provoz, opravy, údržba a rekonstrukce teplotních zařízení, opravy, revize a zkoušky tlakových nádob, revize energetických zařízení, instalace a opravy elektrických strojů a přístrojů a vodoměrů, opravy, montáž a úřední ověřování měřidel, zámečnictví, opravy a údržby pozemních vozidel a jejich příslušenství, obstaravatelská a zprostředkovatelská činnost v těchto službách; (39) rozvod a distribuce elektřiny, tepla, teplé vody, páry nebo jiných látek, např. demineralizované vody, skladování těchto látek, silniční motorová doprava, drážní doprava (provoz vlečky), provozování vodovodu a kanalizace, zásobování vodou, nakládání a skládání nákladu, manipulace s břemeny, obstaravatelská a zprostředkovatelská činnost v těchto službách; (40) výroba energie (elektřiny, tepla, teplé vody, páry), výroba chladu, demineralizované vody, zpracování těchto látek, zpracování substrátu, třídění, recyklace, zpracování a likvidace odpadu, spalování odpadu, kovářství, kotlářství, kovoobráběčství, čištění vzduchu, čištění a úprava vody, zásobování vodou (jako služba pro třetí osoby), obstaravatelská a zprostředkovatelská činnost v těchto službách; (41) organizování a pořádání školení, kurzů, seminářů a konferencí v oblasti energetiky, zkoušení způsobilosti pracovníků pro vykonávání činností, obstaravatelská a zprostředkovatelská činnost v těchto službách; (42) projektová činnost ve výstavbě, včetně investiční, zvláště projektování tepelných sítí, správa sítí, projektování elektrických zařízení, zkoušení a ověřování kvality výrobků, zkoušení kvality technických prostředků pro měření, ověřování kvality transformátových olejů, úřední měření, měření emisí, podpora rozvoje centralizovaného zásobování teplem (CZT), zpracovávání analýz rozvoje CZT, řešení otázek konkurence ve vztahu k jiným druhům energií, hospodárnosti a ekologie CZT, rozvoj, provoz, údržba a řízení CZT a racionalizace jeho provozu, poradenská činnost technická a v oblasti hospodárného

využívání energie, autorský a technický dozor nad realizací staveb, obstaravatelská a zprostředkovatelská činnost v těchto službách; (43) ubytovací služby, poskytování přechodného ubytování, zajišťování potravin a nápojů, závodní stravování, zásobování (catering), obstaravatelská a zprostředkovatelská činnost v těchto službách.

(730) **Plzeňská teplárenská, a. s.**, Doubravecká 2578/1, Plzeň, 30410, CZ

(740) TICHÝ & POLÁČEK Patentoprávní a známková kancelář, JUDr. Jaromír Tichý, Dominikánská 6, Plzeň, 30112

(210) **O-424360**

(220) 17.03.2005

(320) 17.03.2005

(511) 1, 7, 9, 11, 35, 37, 39, 40, 41, 42, 43

(540)



(510) (1) elektřina; (7) energetická zařízení, pohonné mechanismy (nikoli pro dopravní prostředky), výměníky tepla (části strojů), čerpadla pro energetická zařízení; (9) vodiče, kabely nn a vn a jejich soubory, spínací, jističí a ochranná zařízení, transformátory napětí a proudů, elektrická vedení, elektrické přístroje zahrnuté do třídy 9, elektrohydraulické přístroje, zejména pohony, detektory a požární hlásiče, přístroje pro kontrolu, vážení a signalizaci, přístroje bezpečnostní, zabezpečovací a poplašné, technické prostředky pro měření (měřidla), řídicí zařízení pro provoz energetických děl, rozvaděče nn, trafostanice, rozpojovací a jističí domovní skříně, elektroměry; (11) přístroje pro osvětlení, topení, výrobu páry, přístroje chladicí, pro sušení, ventilaci, rozvod vody a páry, filtry, elektrická svítidla, tepelná čerpadla, výměníky tepla (nikoli jako součásti strojů), spalovací pece, spalovny odpadu; (35) poradenství a pomoc v obchodní činnosti, činnost zejména v oblasti energetiky, zpracování dat, propagační a reklamní činnost, marketing, kancelářské práce, kopírování nebo rozmnožování dokumentů a dokladů, obchodní administrativa, dovoz a vývoz elektřiny, řešení obchodních otázek spojených se stanovováním podmínek dodávek energií a medií, analýzy nákladů, odbytu a měření objemu energií, obstaravatelská a zprostředkovatelská činnost v těchto službách; (37) stavebnictví, provádění inženýrských staveb, příprava a provádění staveb, jejich změny a jejich odstraňování, výstavba, montáž, opravy a provoz energetických děl, rozvodů a zařízení potřebných pro jejich provoz, opravy, údržba a rekonstrukce teplárenských zařízení, opravy, revize a zkoušky tlakových nádob, revize energetických zařízení, instalace a opravy elektrických strojů a přístrojů a vodoměrů, opravy, montáž a úřední ověřování měřidel, zámečnictví, opravy a údržby pozemních vozidel a jejich příslušenství, obstaravatelská a zprostředkovatelská činnost v těchto službách; (39) rozvod a distribuce elektřiny, tepla, teplé vody, páry nebo jiných látek, např. demineralizované vody, skladování těchto látek, silniční motorová doprava, drážní doprava (provoz vlečky), provozování vodovodu a kanalizace, zásobování vodou, nakládání a skládání nákladu, manipulace s břemeny, obstaravatelská a zprostředkovatelská činnost v těchto službách; (40) výroba energie (elektřiny, tepla, teplé vody, páry), výroba chladu, demineralizované vody, zpracování těchto látek, zpracování substrátu, třídění, recyklace, zpracování a likvidace odpadu, spalování odpadu, kovářství, kotlářství, kovoobráběčství, čištění vzduchu, čištění a úprava vody, zásobování vodou (jako služba pro třetí osoby), obstaravatelská a zprostředkovatelská činnost v těchto službách; (41) organizování a pořádání školení, kurzů, seminářů a konferencí v oblasti energetiky, zkoušení způsobilosti pracovníků pro vykonávání činnosti, obstaravatelská a zprostředkovatelská činnost v těchto službách; (42) projektová činnost ve výstavbě, včetně investiční, zvláště projektování tepelných sítí, správa sítí, projektování elektrických zařízení, zkoušení a ověřování kvality výrobků, zkoušení kvality technických prostředků pro měření, ověřování kvality

transformátových olejů, úřední měření, měření emisí, podpora rozvoje centralizovaného zásobování teplem (CZT), zpracovávání analýz rozvoje CZT, řešení otázek konkurence ve vztahu k jiným druhům energií, hospodárnosti a ekologie CZT, rozvoj, provoz, údržba a řízení CZT a racionalizace jeho provozu, poradenská činnost technická a v oblasti hospodárného využívání energie, autorský a technický dozor nad realizací staveb, obstaravatelská a zprostředkovatelská činnost v těchto službách; (43) ubytovací služby, poskytování přechodného ubytování, zajišťování potravin a nápojů, závodní stravování, zásobování (catering), obstaravatelská a zprostředkovatelská činnost v těchto službách.

(730) **Plzeňská teplárenská, a. s.**, Doubravecká 2578/1, Plzeň, 30410, CZ

(740) TICHÝ & POLÁČEK Patentoprávní a známková kancelář, JUDr. Jaromír Tichý, Dominikánská 6, Plzeň, 30112

(210) **O-424361**

(220) 17.03.2005

(320) 17.03.2005

(511) 1, 7, 9, 11, 35, 37, 39, 40, 41, 42, 43

(540)



(510) (1) elektřina; (7) energetická zařízení, pohonné mechanismy (nikoli pro dopravní prostředky), výměníky tepla (části strojů), čerpadla pro energetická zařízení; (9) vodiče, kabely nn a vn a jejich soubory, spínací, jističí a ochranná zařízení, transformátory napětí a proudů, elektrická vedení, elektrické přístroje zahrnuté do třídy 9, elektrohydraulické přístroje, zejména pohony, detektory a požární hlásiče, přístroje pro kontrolu, vážení a signalizaci, přístroje bezpečnostní, zabezpečovací a poplašné, technické prostředky pro měření (měřidla), řídicí zařízení pro provoz energetických děl, rozvaděče nn, trafostanice, rozpojovací a jističí domovní skříně, elektroměry; (11) přístroje pro osvětlení, topení, výrobu páry, přístroje chladicí, pro sušení, ventilaci, rozvod vody a páry, filtry, elektrická svítidla, tepelná čerpadla, výměníky tepla (nikoli jako součásti strojů), spalovací pece, spalovny odpadu; (35) poradenství a pomoc v obchodní činnosti, činnost zejména v oblasti energetiky, zpracování dat, propagační a reklamní činnost, marketing, kancelářské práce, kopírování nebo rozmnožování dokumentů a dokladů, obchodní administrativa, dovoz a vývoz elektřiny, řešení obchodních otázek spojených se stanovováním podmínek dodávek energií a medií, analýzy nákladů, odbytu a měření objemu energií, obstaravatelská a zprostředkovatelská činnost v těchto službách; (37) stavebnictví, provádění inženýrských staveb, příprava a provádění staveb, jejich změny a jejich odstraňování, výstavba, montáž, opravy a provoz energetických děl, rozvodů a zařízení potřebných pro jejich provoz, opravy, údržba a rekonstrukce teplárenských zařízení, opravy, revize a zkoušky tlakových nádob, revize energetických zařízení, instalace a opravy elektrických strojů a přístrojů a vodoměrů, opravy, montáž a úřední ověřování měřidel, zámečnictví, opravy a údržby pozemních vozidel a jejich příslušenství, obstaravatelská a zprostředkovatelská činnost v těchto službách; (39) rozvod a distribuce elektřiny, tepla, teplé vody, páry nebo jiných látek, např. demineralizované vody, skladování těchto látek, silniční motorová doprava, drážní doprava (provoz vlečky), provozování vodovodu a kanalizace, zásobování vodou, nakládání a skládání nákladu, manipulace s břemeny, obstaravatelská a zprostředkovatelská činnost v těchto službách; (40) výroba energie (elektřiny, tepla, teplé vody, páry), výroba chladu, demineralizované vody, zpracování těchto látek, zpracování substrátu, třídění, recyklace, zpracování a likvidace odpadu, spalování odpadu, kovářství, kotlářství, kovoobráběčství, čištění vzduchu, čištění a úprava vody, zásobování vodou (jako služba pro třetí osoby), obstaravatelská a zprostředkovatelská činnost v těchto službách; (41) organizování a pořádání školení, kurzů, seminářů a konferencí v oblasti energetiky, zkoušení způsobilosti

pracovníků pro vykonávání činnosti, obstaravatelská a zprostředkovatelská činnost v těchto službách; (42) projektová činnost ve výstavbě, včetně investiční, zvláště projektování tepelných sítí, správa sítí, projektování elektrických zařízení, zkoušení a ověřování kvality výrobků, zkoušení kvality technických prostředků pro měření, ověřování kvality transformátových olejů, úřední měření, měření emisí, podpora rozvoje centralizovaného zásobování teplem (CZT), zpracovávání analýz rozvoje CZT, řešení otázek konkurence ve vztahu k jiným druhům energií, hospodárnosti a ekologie CZT, rozvoj, provoz, údržba a řízení CZT a racionalizace jeho provozu, poradenská činnost technická a v oblasti hospodárního využívání energie, autorský a technický dozor nad realizací staveb, obstaravatelská a zprostředkovatelská činnost v těchto službách; (43) ubytovací služby, poskytování přechodného ubytování, zajišťování potravin a nápojů, závodní stravování, zásobování (catering), obstaravatelská a zprostředkovatelská činnost v těchto službách.

(730) **Plzeňská teplárenská, a. s.**, Doubravecká 2578/1, Plzeň, 30410, CZ

(740) TICHÝ & POLÁČEK Patentoprávní a známková kancelář, JUDr. Jaromír Tichý, Dominikánská 6, Plzeň, 30112

(210) **O-424364**

(220) 17.03.2005

(320) 17.03.2005

(511) 32

(540) **Velkopopovický Kozel Florian**

(510) (32) piva včetně nealkoholických nebo se sníženým obsahem alkoholu.

(730) **Plzeňský Prazdroj, a.s.**, U Prazdroje 7, Plzeň, 30497, CZ

(210) **O-424377**

(220) 18.03.2005

(320) 18.03.2005

(511) 12, 17, 35, 37, 39

(540)

NEUMAX

(510) (12) spojovací, upevňovací a tažná zařízení pro připojení přívěsů, střešní nosiče a držáky všeho druhu určené pro motorová vozidla, včetně zavazadlových nosičů, nosičů a držáků, jízdních kol, lyží a lodí, schránky na zavazadla spadající do tř. 12, zadní jízdní nosiče nákladu, zavazadlové sítě pro vozidla; (17) autodoplňky z plastu jako polotovary pokud spadají do tř. 17; (35) zprostředkování prodeje v oblasti autopříslušenství provozované pomocí internetu a místní i globální počítačové sítě, služby velkoobchodu a maloobchodu poskytované prostřednictvím internetu a místní i globální počítačové sítě a týkající se automobilové oblasti, a to především autoboxů, střešních nosičů, nosičů lyží, nosičů jízdních kol, podélných nosičů, příčniců, nosičů kol a lyží na tažná zařízení automobilů, nosičů kol a lyží na zadní (páté) dveře automobilů, sněhových řetězů, autokobereců, autopotahů a součástí a příslušenství uvedeného zboží, autokosmetiky, zejména opravných laků, leštěnek, mycích přípravků, přípravků na ošetření karoserie, laku, kůže a čalounění, přípravků na konzervaci, opravy a regeneraci pryže, spotřebních náhradních dílů pro automobily, zejména brzdových destiček a brzdového obložení, olejů, mazadel a mazacích tuků, zapalovacích svíček, olejových a vzduchových filtrů, provozních kapalin a náplní automobilů, mechanických zařízení pro zabezpečení automobilů; (37) montáž automobilových nosičů, držáků a tažných zařízení; (39) distribuce (rozvoz) výše uvedených výrobků.

(730) **NEUMANN, spol. s r. o.**, Větrná 303, Odolena Voda, 25070, CZ

(210) **O-424451**

(220) 21.03.2005

(320) 21.03.2005

(511) 17, 35

(540)

Noeli

(510) (17) plastové výrobky, pryžové výrobky - vše spadající do této třídy; (35) zprostředkování obchodu a služeb spadajících do této třídy.

(730) **NOELI s.r.o.**, Mozartova 928/12, Praha 5, 15000, CZ

(210) **O-424457**

(220) 21.03.2005

(320) 21.03.2005

(511) 9, 16, 35, 36, 38, 41, 42

(540)

3G Eurotel Live!

(510) (9) přístroje umožňující komunikaci jedné osoby s druhou nebo druhými osobami, telefonní přístroje a příslušenství, telefonní automaty, telefonní ústředny, mobilní telefony, všechny telekomunikační přístroje a zařízení, přístroje pro zpracování informací, software, hardware zejména výpočetní nebo telekomunikační nebo informační techniky, počítače, minipočítače, notebooky, monitory, klávesnice, terminály a všechny další jednotlivé části, součásti a náhradní díly, všechny sítě z oblasti výpočetní techniky a jejich jednotlivé části i náhradní díly, datové sítě, elektronické sítě, nosiče záznamů nahrané nebo nenahrané, čipové karty, elektronické karty včetně platebních, elektronické databáze, databázové produkty v elektronické podobě, informace a záznamy v elektronické podobě, data a/nebo databáze a/nebo informační produkty na nosičích a/nebo v elektronických, datových, informačních a telekomunikačních sítích, související software a hardware, elektronické multimediální aplikace, multimediální nebo informační katalogy v elektronické podobě, elektronické časopisy, elektronická periodika a knihy v elektronické podobě, stroje pro záznam, přenos, převod a reprodukci zvuku nebo obrazu nebo informace, zvukové disky, vybavení pro zpracování informací a pro počítače, přístroje a nástroje optické, přístroje a nástroje k měření, signalizování, elektronická data nebo databáze nebo informační produkty v elektronických, datových, informačních a telekomunikačních sítích; (16) papír, lepenka a výrobky z těchto materiálů zařazené ve třídě 16, výrobky z papíru, plakáty, kalendáře, pohlednice, gratulace, dopisní papíry, obálky, samolepky, obtisky, fotografie, karty, skládačky z papíru, poznámkové bloky, desky na spisy, pořadače, omalovánky, activity books, balicí papír, obaly všeho druhu papírové, listy, pytlíky a sáčky pro obalovou techniku, školní sešity, skicáky, tužky, pastelky, tuhy, gumy, ořezávátka, ořezávátka strojky, penály, papírové tašky, papírové kapesníky, papírové ubrusy a ubrousky, těžítka na papíry, tiskoviny, tiskopisy, časopisy, periodika, knihy, databázové produkty v papírové formě, databáze v papírové formě, tiskoviny z oblasti telekomunikací, tiskárenské výrobky, losy, štočky, potřeby pro knižní vazby, psací stroje a kancelářské potřeby kromě nábytku, učební pomůcky kromě přístrojů, umělecké nebo ozdobné předměty z papíru, obaly bublinkové (z umělých hmot); (35) informační kancelář (komerční), reklamní a inzertní činnost, propagace, marketing, pomoc při podnikání, poradenství týkající se organizace a podnikání, distribuce prospektů, podnikatelské informace, computerizovaná pomoc při podnikání (počítačem podporované podnikání), předplatné tiskovin pro třetí osoby, účetnictví, distribuce propagačních tiskovin, plánování obchodních a propagačních akcí, ověřování obchodních transakcí, potvrzování uskutečnění obchodních transakcí, poskytování informací reklamního nebo komerčního charakteru, reklamní, inzertní a propagační činnost prostřednictvím jakéhokoliv média, prostřednictvím telefonní, datové nebo informační sítě, poskytování informací a informačních produktů, zejména však informačních produktů reklamního či komerčního charakteru, multimediálních informací komerčního nebo

reklamního charakteru, komerční využití Internetu v oblastech komerčních internetových médií a vyhledávacích služeb, on-line inzerce, zprostředkovatelská činnost v oblasti obchodu, merchandising, pronájem reklamních, informačních i komunikačních míst, uchování a zpracování dat a informací elektronickými a počítačovými prostředky a prostřednictvím elektronické pošty, poskytování informací přes Internet; (36) zprostředkovatelská činnost v oblasti financí, poskytování půjček a úvěrů, finanční služby, peněžní služby, bankovní služby, pojišťovací služby, ověřování finančních transakcí, elektronický převod kapitálu, finanční informace, garance, záruky, kauce, ručení, převody (platební) vykonávané elektronicky; (38) telekomunikace, komunikace pomocí terminálů nebo počítačů, elektronická pošta, počítačový přenos pošty a obrazu, komunikace a transakce v síti, tisková agentura, komunikace prostřednictvím telefonů nebo mobilních telefonů nebo počítačů a telekomunikační služby s tím spojené, poskytování telekomunikační služby přenosu dat a dalších informací, provozování datové sítě, provozování veřejné mobilní radiotelefonní sítě, zprostředkovatelská činnost v oblasti telekomunikační a výpočetní a informační techniky, zprostředkovatelská a poradenská činnost v oblasti telekomunikací, výměna, získávání a šíření informací a zpráv prostřednictvím telekomunikační sítě nebo datové sítě nebo sítě výpočetní nebo informační nebo komunikační nebo elektronické techniky nebo satelitů nebo kabelu, šíření elektronických tiskovin, časopisů, periodik a knih prostřednictvím počítačové, datové, elektronické, telekomunikační nebo informační sítě, informační služby na Internetu včetně provozování elektronických nástěnek, diskusních skupin a fór a poskytování přístupu k on-line informačním službám a databázím, telekomunikační služby na Internetu, služby hlasové schránky, telekomunikační služby, služby spočívající v přímém propojení lokální zákaznické pevné sítě se sítí mobilních telefonů, služby krátkých textových zpráv, teletext a služby s ním spojené, poskytování informací (informační kancelář), informační služby na Internetu, provozování internetového vyhledávače, služby elektronické pošty, pronájem telekomunikačních zařízení a přístrojů včetně telefonů, služby zprostředkování zpráv, služby zprostředkování přístupu k počítačové síti, služby datové sítě, přenos dat a informací, služby přístupu a připojení k datovým a informačním sítím a Internetu, pronájem informačních a komunikačních míst, poskytování přístupu na on-line informační služby a databáze, přenos, poskytování nebo vyvolávání informací z počítačové databáze, on-line informační a databázové služby, komunikační služby prostřednictvím Internetu, vnějších sítí a vnitřních sítí a dalších elektronických prostředků; (41) výchovná, kulturní, vzdělávací, zábavná a soutěžní činnost, školicí činnost, pořádání výchovných, vzdělávacích, kulturních, společenských, soutěžních, zábavných a sportovních akcí, vydavatelská a nakladatelská činnost, konzultační a školicí činnost v oblasti telekomunikační a výpočetní techniky, tvorba elektronických časopisů, periodik a knih v elektronické podobě, tvorba elektronických časopisů a knih, organizace a pořádání výchovných, vzdělávacích, kulturních nebo vzdělávacích nebo společenských akcí a výstav, výstavy kulturní a vzdělávací a zábavní, soutěžní činnost, zpravodajství, nahrávání videa; (42) provozování počítačových center s přístupem do databází, služby databází a zpracování databází, návrh programového vybavení a databází, aktualizace programového vybavení, programování počítačů, pronájem doby přístupu k databázi, technické studie v oblasti počítačů a programového vybavení, výzkumné, projekční a inženýrské práce v oblasti telekomunikací, informačních technologií, informací a výpočetních služeb, pronájem programového vybavení a počítačů, základní a aplikovaný výzkum v oblasti informačních technologií, přístup k počítačům za účelem podnikání, právní služby, správa výstavních prostor v rámci této třídy, tvorba WEB, tvorba a poskytování software, tvorba WWW stránek, tvorba interaktivních a grafických programů, tvorba multimediálních aplikací, tvorba programových projektů, tvorba informačních databází, počítačové vyhledávací služby, výzkum, vývoj a tvorba systémů pro elektronické obchodování a příslušného software a hardware, know-how pro oblast elektronického obchodování a informačních technologií, návrhy, strukturování a programování či jiné vytváření programového vybavení internetových, intranetových či jiných síťových serverů, serverových stanic a systémů, včetně jeho instalace,

zavádění, aktualizace a údržby, návrhy, strukturování a programování či jiné vytváření databází, jiných datových systémů a aplikací pro jejich zpracování, včetně poskytování přístupu k nim a jejich instalace, zavádění, aktualizace a údržby, návrhy, strukturování a programování či jiné vytváření internetových či intranetových počítačových stránek a nástěnek (webpages a websites) a internetových či intranetových aplikací, včetně jejich instalace, zavádění, aktualizace a údržby, hosting, hostování (poskytování volného prostoru) pro internetové či intranetové počítačové stránky a nástěnky (webpages a websites) nebo hostování (poskytování volného prostoru) v rámci těchto stránek či nástěnek, hostování (poskytování volného prostoru) pro internetové či intranetové aplikace, převod (konverze) počítačových programů, dat či jiných údajů v elektronické podobě z různých formátů do jiných formátů, převod (konverze) dokumentů, dat či jiných údajů z fyzických médií na elektronická média.

(730) **Eurotel Praha, spol. s r.o.**, Vyskočilova 1442/1b, Praha 4, 14021, CZ

(740) **VYSKOČIL, KROŠLÁK a spol.** Advokátní a patentová kancelář, Dana Lukajová, Petřská 12, Praha 1, 11000

(210) **O-424458**

(220) 21.03.2005

(320) 21.03.2005

(511) 9, 16, 35, 36, 38, 41, 42

(540)

Eurotel Live! 3G

(510) (9) přístroje umožňující komunikaci jedné osoby s druhou nebo druhými osobami, telefonní přístroje a příslušenství, telefonní automaty, telefonní ústředny, mobilní telefony, všechny telekomunikační přístroje a zařízení, přístroje pro zpracování informací, software, hardware zejména výpočetní nebo telekomunikační nebo informační techniky, počítače, minipočítače, notebooky, monitory, klávesnice, terminály a všechny další jednotlivé části, součásti a náhradní díly, všechny sítě z oblasti výpočetní techniky a jejich jednotlivé části i náhradní díly, datové sítě, elektronické sítě, nosiče záznamů nahrané nebo nenahrané, čipové karty, elektronické karty včetně platebních, elektronické databáze, databázové produkty v elektronické podobě, informace a záznamy v elektronické podobě, data a/nebo databáze a/nebo informační produkty na nosičích a/nebo v elektronických, datových, informačních a telekomunikačních sítích, související software a hardware, elektronické multimediální aplikace, multimediální nebo informační katalogy v elektronické podobě, elektronické časopisy, elektronická periodika a knihy v elektronické podobě, stroje pro záznam, přenos, převod a reprodukci zvuku nebo obrazu nebo informace, zvukové disky, vybavení pro zpracování informací a pro počítače, přístroje a nástroje optické, přístroje a nástroje k měření, signalizování, elektronická data nebo databáze nebo informační produkty v elektronických, datových, informačních a telekomunikačních sítích; (16) papír, lepenka a výrobky z těchto materiálů zatříděné ve třídě 16, výrobky z papíru, plakáty, kalendáře, pohlednice, gratulace, dopisní papíry, obálky, samolepky, obtisky, fotografie, karty, skládačky z papíru, poznámkové bloky, desky na spisy, pořadače, omalovánky, activity books, balící papír, obaly všeho druhu papírové, listy, pytlíky a sáčky pro obalovou techniku, papírové hračky, školní sešity, skicáky, tužky, pastelky, tuhy, gumy, ořezávátka, ořezávátka strojky, penály, papírové tašky, papírové kapesníky, papírové ubrusy a ubrousky, těžítka na papíry, tiskoviny, tiskopisy, časopisy, periodika, knihy, databázové produkty v papírové formě, databáze v papírové formě, tiskoviny z oblasti telekomunikací, tiskárenské výrobky, losy, štočky, potřeby pro knižní vazby, psací stroje a kancelářské potřeby kromě nábytku, učební pomůcky kromě přístrojů, umělecké nebo ozdobné předměty z papíru, obaly bublinkové (z umělých hmot); (35) informační kancelář (komerční), reklamní a inzertní činnost, propagace, marketing, pomoc při podnikání, poradenství týkající se organizace a podnikání, distribuce prospektů, podnikatelské informace, computerizovaná pomoc při podnikání (počítačem podporované podnikání), předplatné tiskovin pro třetí osoby, účetnictví, distribuce propagačních tiskovin, plánování obchodních a propagačních akcí, ověřování obchodních transakcí, potvrzování uskutečnění obchodních transakcí, poskytování informací reklamního nebo komerčního charakteru, reklamní, inzertní a propagační činnost prostřednictvím

jakéhokoliv média, prostřednictvím telefonní, datové nebo informační sítě, poskytování informací a informačních produktů, zejména však informačních produktů reklamního či komerčního charakteru, multimediálních informací komerčního nebo reklamního charakteru, komerční využití Internetu v oblastech komerčních internetových médií a vyhledávacích služeb, on-line inzerce, zprostředkovatelská činnost v oblasti obchodu, merchandising, pronájem reklamních, informačních i komunikačních míst, uchování a zpracování dat a informací elektronickými a počítačovými prostředky a prostřednictvím elektronické pošty, poskytování informací přes Internet; (36) zprostředkovatelská činnost v oblasti financí, poskytování půjček a úvěrů, finanční služby, peněžní služby, bankovní služby, pojišťovací služby, ověřování finančních transakcí elektronicky převod kapitálu, finanční informace, garance, záruky, kauce, ručení, převody (platební) vykonávané elektronicky; (38) telekomunikace, komunikace pomocí terminálů nebo počítačů, elektronická pošta, počítačový přenos pošty a obrazu, komunikace a transakce v síti, tisková agentura, komunikace prostřednictvím telefonů nebo mobilních telefonů nebo počítačů a telekomunikační služby s tím spojené, poskytování telekomunikační služby přenosu dat a dalších informací, provozování datové sítě, provozování veřejné mobilní radiotelefonní sítě, zprostředkovatelská činnost v oblasti telekomunikační a výpočetní a informační techniky, zprostředkovatelská a poradenská činnost v oblasti telekomunikací, výměna, získávání a šíření informací a zpráv prostřednictvím telekomunikační sítě nebo datové sítě nebo sítě výpočetní nebo informační nebo komunikační nebo elektronické techniky nebo satelitů nebo kabelu, šíření elektronických tiskovin, časopisů, periodik a knih prostřednictvím počítačové, datové, elektronické, telekomunikační nebo informační sítě, informační služby na Internetu včetně provozování elektronických nástěnek, diskusních skupin a fór a poskytování přístupu k on-line informačním službám a databázím, telekomunikační služby na Internetu, služby hlasové schránky, telekomunikační služby, služby spočívající v přímém propojení lokální zákaznické pevné sítě se sítí mobilních telefonů, služby krátkých textových zpráv, teletext a služby s ním spojené, poskytování informací (informační kancelář), informační služby na Internetu, provozování internetového vyhledávače, služby elektronické pošty, pronájem telekomunikačních zařízení a přístrojů včetně telefonů, služby zprostředkování zpráv, služby zprostředkování přístupu k počítačové síti, služby datové sítě, přenos dat a informací, služby přístupu a připojení k datovým a informačním sítím a Internetu, pronájem informačních a komunikačních míst, poskytování přístupu na on-line informační služby a databáze, přenos, poskytování nebo vyvolávání informací z počítačové databáze, on-line informační a databázové služby, komunikační služby prostřednictvím Internetu, vnějších sítí a vnitřních sítí a dalších elektronických prostředků; (41) výchovná, kulturní, vzdělávací, zábavná a soutěžní činnost, školicí činnost, pořádání výchovných, vzdělávacích, kulturních, společenských, soutěžních, zábavných a sportovních akcí, vydavatelská a nakladatelská činnost, konzultační a školicí činnost v oblasti telekomunikační a výpočetní techniky, tvorba elektronických časopisů, periodik a knih v elektronické podobě, tvorba elektronických časopisů a knih, organizace a pořádání výchovných, vzdělávacích, kulturních nebo vzdělávacích nebo společenských akcí a výstav, výstavy kulturní a vzdělávací a zábavní, soutěžní činnost, zpravodajství, nahrávání videa; (42) provozování počítačových center s přístupem do databází, služby databází a zpracování databází, návrh programového vybavení a databází, aktualizace programového vybavení, programování počítačů, pronájem doby přístupu k databázi, technické studie v oblasti počítačů a programového vybavení, výzkumné, projekční a inženýrské práce v oblasti telekomunikací, informačních technologií, informací a výpočetních služeb, pronájem programového vybavení a počítačů, základní a aplikovaný výzkum v oblasti informačních technologií, přístup k počítačům za účelem podnikání, právní služby, správa výstavních prostor v rámci této třídy, tvorba WEB, tvorba a poskytování software, tvorba WWW stránek, tvorba interaktivních a grafických programů, tvorba multimediálních aplikací, tvorba programových projektů, tvorba informačních databází, počítačové vyhledávací služby, výzkum, vývoj a tvorba systémů pro elektronické obchodování a příslušného software a hardware, know-how pro oblast

elektronického obchodování a informačních technologií, návrhy, strukturování a programování či jiné vytváření programového vybavení internetových, intranetových či jiných síťových serverů, serverových stanic a systémů, včetně jeho instalace, zavádění, aktualizace a údržby, návrhy, strukturování a programování či jiné vytváření databází, jiných datových systémů a aplikací pro jejich zpracování, včetně poskytování přístupu k nim a jejich instalace, zavádění, aktualizace a údržby, návrhy, strukturování a programování či jiné vytváření internetových či intranetových počítačových stránek a nástěnek (webpages a websites) a internetových či intranetových aplikací, včetně jejich instalace, zavádění, aktualizace a údržby, hosting, hostování (poskytování volného prostoru) pro internetové či intranetové počítačové stránky a nástěnky (webpages a websites) nebo hostování (poskytování volného prostoru) v rámci těchto stránek či nástěnek, hostování (poskytování volného prostoru) pro internetové či intranetové aplikace, převod (konverze) počítačových programů, dat či jiných údajů v elektronické podobě z různých formátů do jiných formátů, převod (konverze) dokumentů, dat či jiných údajů z fyzických médií na elektronická média.

(730) **Eurotel Praha, spol. s r.o.**, Vyskočilova 1442/1b, Praha 4, 14021, CZ

(740) **VYSKOČIL, KROŠLÁK a spol.** Advokátní a patentová kancelář, Dana Lukajová, Petřská 12, Praha 1, 11000

(210) **O-424459**

(220) 21.03.2005

(320) 21.03.2005

(511) 9, 16, 35, 36, 38, 41, 42

(540)

Eurotel 3G Live!

(510) (9) přístroje umožňující komunikaci jedné osoby s druhou nebo druhými osobami, telefonní přístroje a příslušenství, telefonní automaty, telefonní ústředny, mobilní telefony, všechny telekomunikační přístroje a zařízení, přístroje pro zpracování informací, software, hardware zejména výpočetní nebo telekomunikační nebo informační techniky, počítače, minipočítače, notebooky, monitory, klávesnice terminály a všechny další jednotlivé části, součásti a náhradní díly, všechny sítě z oblasti výpočetní techniky a jejich jednotlivé části i náhradní díly, datové sítě, elektronické sítě, čipové karty, elektronické karty včetně platebních, elektronické databáze, databázové produkty v elektronické podobě, informace a záznamy v elektronické podobě, data a/nebo databáze a/nebo informační produkty na nosičích a/nebo v elektronických, datových, informačních a telekomunikačních sítích, související software a hardware, elektronické sítě, elektronické multimediální aplikace, multimediální nebo informační katalogy v elektronické podobě, elektronické časopisy, elektronická periodika a knihy v elektronické podobě, stroje pro záznam, přenos, převod a reprodukci zvuku nebo obrazu nebo informace, nosiče záznamů nahrané i nenahrané, zvukové disky, vybavení pro zpracování informací a pro počítače, přístroje a nástroje optické, přístroje a nástroje k měření, signalizování, elektronická data nebo databáze nebo informační produkty v elektronických, datových, informačních a telekomunikačních sítích; (16) papír, lepenka a výrobky z těchto materiálů zařazené ve třídě 16, výrobky z papíru, plakáty, kalendáře, pohlednice, gratulace, dopisní papíry, obálky, samolepky, obtisky, fotografie, karty, skládačky z papíru, poznámkové bloky, desky na spisy, pořadače, omalovánky, activity books, balicí papír, obaly všeho druhu papírové, listy, pytlíky a sáčky pro obalovou techniku, papírové hračky, školní sešity, skicáky, tužky, pastelky, tuhy, gummy, ořezávátka, ořezávátka strojky, penály, papírové tašky, papírové kapesníky, papírové ubrusy a ubrusový, těžítka na papíry, tiskoviny, tiskopisy, časopisy, periodika, knihy, databázové produkty v papírové formě, databáze v papírové formě, tiskoviny z oblasti telekomunikací, tiskárenské výrobky, losy, štočky, potřeby pro knižní vazby, psací stroje a kancelářské potřeby kromě nábytku, učební pomůcky v rámci této třídy, umělecké nebo ozdobné předměty z papíru, obaly bublinkové (z umělých hmot); (35) informační kancelář (komerční), vyhledávací služby pro třetí osoby, reklamní a inzertní činnost, propagace, marketing, pomoc při podnikání, poradenství týkající se organizace a podnikání, distribuce perspektív, podnikatelské informace, computerizovaná pomoc při podnikání (počítačem podporované podnikání), předplatné tiskovin pro třetí osoby,

účetnictví, distribuce propagačních tiskovin, plánování obchodních a propagačních akcí, ověřování obchodních transakcí, potvrzování uskutečnění obchodních transakcí, poskytování informací reklamního nebo komerčního charakteru, reklamní, inzertní a propagační činnost prostřednictvím jakéhokoli média, prostřednictvím telefonní, datové nebo informační sítě, poskytování informací a informačních produktů, zejména však informačních produktů reklamního či komerčního charakteru, multimediálních informací komerčního nebo reklamního charakteru, komerční využití Internetu v oblastech komerčních internetových médií a vyhledávacích služeb, on-line inzerce, zprostředkovatelská činnost v oblasti obchodu, merchandising, pronájem reklamních, informačních i komunikačních míst, uchování a zpracování dat a informací elektronickými a počítačovými prostředky a prostřednictvím elektronické pošty, poskytování informací přes Internet; (36) zprostředkovatelská činnost v oblasti financí, poskytování půjček a úvěrů, finanční služby, peněžní služby, bankovní služby, pojišťovací služby, ověřování finančních transakcí, elektronický převod kapitálu, finanční informace, garance, záruky, kauce, ručení, převody (platební) vykonávané elektronicky; (38) telekomunikace, komunikace pomocí terminálů nebo počítačů, elektronická pošta, počítačový přenos pošty a obrazu, komunikace a transakce v síti, tisková agentura, komunikace prostřednictvím telefonů nebo mobilních telefonů nebo počítačů a telekomunikační služby s tím spojené, poskytování telekomunikační služby přenosu dat a dalších informací, provozování datové sítě, provozování veřejné mobilní radiotelefonní sítě, zprostředkovatelská činnost v oblasti telekomunikační a výpočetní a informační techniky, zprostředkovatelská a poradenská činnost v oblasti telekomunikací, výměna, získávání a šíření informací a zpráv prostřednictvím telekomunikační sítě nebo datové sítě nebo sítě výpočetní nebo informační nebo komunikační nebo elektronické techniky nebo satelitů nebo kabelu, šíření elektronických tiskovin, časopisů, periodik a knih prostřednictvím počítačové, datové, elektronické, telekomunikační nebo informační sítě, informační služby na Internetu, včetně provozování elektronických nástěnek, diskusních skupin a fór a poskytování přístupu k on-line informačním službám a databázím, telekomunikační služby na Internetu, služby hlasové schránky, telekomunikační služby, služby spočívající v přímém propojení lokální zákaznické pevné sítě se sítí mobilních telefonů, služby krátkých textových zpráv, teletext a služby s ním spojené, poskytování informací (informační kancelář), informační služby na Internetu, provozování internetového vyhledávače, služby elektronické pošty, pronájem telekomunikačních zařízení a přístrojů včetně telefonů, služby zprostředkování zpráv, služby zprostředkování přístupu k počítačové síti, služby datové sítě, přenos dat a informací, služby přístupu a připojení k datovým a informačním sítím a Internetu, pronájem informačních a komunikačních míst, poskytování přístupu na on-line informační služby a databáze, přenos, poskytování nebo vyvolávání informací z počítačové databáze, on-line informační a databázové služby, komunikační služby prostřednictvím Internetu, vnějších sítí a vnitřních sítí a dalších elektronických prostředků; (41) výchovná, kulturní, vzdělávací, zábavní a soutěžní činnost, školicí činnost, pořádání výchovných, vzdělávacích, kulturních, společenských, soutěžních, zábavných a sportovních akcí, vydavatelská a nakladatelská činnost, konzultační a školicí činnost v oblasti telekomunikační a výpočetní techniky, tvorba elektronických časopisů, periodik a knih v elektronické podobě, tvorba elektronických časopisů a knih, organizace a pořádání výchovných, kulturních nebo vzdělávacích nebo společenských akcí a výstav v rámci této třídy, výstavy kulturní a vzdělávací a zábavní, soutěžní činnost, zpravodajství, nahrávání videa; (42) provozování počítačových center s přístupem do databází, služby databází a zpracování databází, návrh programového vybavení a databází, aktualizace programového vybavení, programování počítačů, pronájem doby přístupu k databázi, technické studie v oblasti počítačů a programového vybavení, výzkumné, projekční a inženýrské práce v oblasti telekomunikací, informačních technologií, informací a výpočetních služeb, pronájem programového vybavení a počítačů, základní a aplikovaný výzkum v oblasti informačních technologií, přístup k počítačům za účelem podnikání, právní služby, správa výstavních prostor ve tř. 42, tvorba WEB, tvorba a poskytování software, tvorba WWW

stránek, interaktivních a grafických programů (jejich tvorba), tvorba multimediálních aplikací, tvorba programových projektů, tvorba informačních databází, výzkum, vývoj a tvorba systémů pro elektronické obchodování a příslušného software a hardware, know-how pro oblast elektronického obchodování a informačních technologií, návrhy, strukturování a programování či jiné vytváření programového vybavení internetových, intranetových či jiných síťových serverů, serverových stanic a systémů, včetně jeho instalace, zavádění, aktualizace a údržby, návrhy, strukturování a programování či jiné vytváření databází, jiných datových systémů a aplikací pro jejich zpracování, včetně poskytování přístupu k nim a jejich instalace, zavádění, aktualizace a údržby, návrhy, strukturování a programování či jiné vytváření internetových či intranetových počítačových stránek a nástěnek (webpages a websites) a internetových či intranetových aplikací, včetně jejich instalace, zavádění, aktualizace a údržby, hosting, hostování (poskytování volného prostoru) pro internetové či intranetové počítačové stránky a nástěnky (webpages a websites) nebo hostování (poskytování volného prostoru) v rámci těchto stránek či nástěnek, hostování (poskytování volného prostoru) pro internetové či intranetové aplikace, převod (konverze) počítačových programů, dat či jiných údajů v elektronické podobě z různých formátů do jiných formátů, převod (konverze) dokumentů, dat či jiných údajů z fyzických médií na elektronická média.

- (730) **Eurotel Praha, spol. s r.o.**, Vyskočilova 1442/1b, Praha 4, 14021, CZ
(740) **VYSKOČIL, KROŠLÁK** a spol. Advokátní a patentová kancelář, Dana Lukajová, Petřská 12, Praha 1, 11000

- (210) **O-424481**
(220) 22.03.2005
(320) 22.03.2005
(511) 9, 16, 35, 36, 38, 41
(540)



- (510) (9) počítačový software, nosiče zvukových záznamů, nosiče dat optické, nosiče dat magnetické, operační systémy (nahrané programy); (16) papír, papírenské výrobky, tiskoviny, časopisy (periodika), noviny, kancelářské potřeby, fotografie a reprodukce; (35) propagační činnost, reklama, inzerce, poradenství v obchodní činnosti, obchodní průzkum, obchodní administrativa, organizace a provádění dražeb, podpora prodeje zboží, informační činnost se zaměřením na obchodní a podnikatelské aktivity ve sdělovacích prostředcích, zprostředkování a usnadnění výběru zboží pro zákazníky, reklamní a inzertní činnost, rozšiřování reklamních nebo inzertních materiálů, pronájem reklamních ploch, vydávání, zveřejňování, publikování reklamních textů, vydávání reklamních, propagačních a inzertních textů, prezentace výrobků; (36) finanční služby, finanční konzultační služby, finanční informace a analýzy; (38) telekomunikace, rozhlasové a televizní vysílání, komunikace se zákazníky na dálku, zejména prostřednictvím telefonu, textových zpráv SMS a elektronické pošty, šíření on-line elektronických publikací; (41) zábava, soutěže, organizování vzdělávacích a zábavních soutěží, pořádání loterií, vydavatelské a nakladatelské služby, vydávání knih a časopisů, vydávání elektronických knih a časopisů on-line, vydávání textů s výjimkou reklamních nebo náborových.
(590) Barevná
(730) **Weintraub Lior**, Bar Giora St. 44A, Haifa, IL
(740) **Olga Sedláčková**, Nad Petruskou 1, Praha 2, 12000

- (210) **O-424527**
(220) 24.03.2005
(320) 24.03.2005
(511) 9, 35, 37, 42

(540)



- (510) (9) počítače; (35) dodavatelské služby pro třetí osoby (nákup výrobků a služeb pro třetí osoby), fotokopírování, kopírování dokumentů, pomoc při řízení obchodní činnosti, služby poradenství v obchodní činnosti, systemizace informací do počítačových databází, pronájem fotokopírovacích strojů, pronájem kancelářských strojů a zařízení; (37) instalování a oprava elektrických spotřebičů, montáž, údržba a opravy počítačového vybavení, opravy fotografických přístrojů, montáž, údržba a opravy kancelářských strojů a zařízení; (42) aktualizace počítačových programů, instalace počítačových programů, obnova počítačových dat, pronájem počítačů, regenerace počítačových dat, počítačové programování, poradenství v oblasti počítačového hardware, přenos dat nebo dokumentů z fyzických nosičů na elektronické nosiče, převod dat a počítačových programů, pronájem počítačového software, tvorba software, tvorba počítačových systémů, údržba počítačových programů, tvorba a správa webových stránek.
- (730) **ART COMPUTER a. s.**, Nádražní 136/3271, Ostrava, Moravská Ostrava, 70200, CZ

(210) **O-424531**
(220) 24.03.2005
(320) 24.03.2005
(511) 12, 37
(540)



- (510) (12) osobní a nákladní automobily, vozidla; (37) servis, oprava a údržba nákladních automobilů a ostatních vozidel.
- (590) Barevná
- (730) **NAPA TRUCKS spol. s r. o.**, Semtín 100, Pardubice, 53353, CZ

(210) **O-424535**
(220) 24.03.2005
(320) 24.03.2005
(511) 5, 30, 32
(540)

PROSTURIN

- (510) (5) výrobky dietetické k lékařským účelům, vitamínové a multivitaminové přípravky, potraviny pro batolata; (30) káva, čaj, kakao, cukr, rýže, tapioka, ságo, kávové náhražky, mouka a obilní výrobky, chléb, sušenky, suchary, koláče, jemné pečivo a cukrovinky, bonbony, lízátka, zmrzlina, med, sirup z melasy, kvasnice, prášky do pečiva, sůl, hořčice, pepř, ocet, chuťové omáčky, koření; (32) minerální vody, šumivé nápoje a jiné nápoje nealkoholické, sirupy a jiné přípravky ke zhotovování nápojů, ovocné šťávy a nápoje, vitamínové a multivitaminové nápoje.
- (730) **VitaHarmony, s. r. o.**, Vyhlička 39, Brno, 63800, CZ
- (740) Ludmila Hájková, Olbrachtovo nám. 5, Brno - Komín, 62400

(210) **O-424536**
(220) 24.03.2005
(320) 24.03.2005
(511) 35, 41

(540)



- (510) (35) dodavatelské služby pro třetí osoby (nákup výrobků a služeb pro jiné podniky), fotokopírování, obchodní nebo podnikatelské informace, kanceláře dovozní a vývozní, pronájem kancelářských strojů a zařízení, komerční informační kanceláře, kopírování dokumentů, marketingové studie, obchodní nebo podnikatelské informace, poskytování obchodních nebo podnikatelských informací, podnikové poradenství a obchodní management, pomoc při řízení obchodní činnosti, odborné obchodní poradenství, personální poradenství, poradenství při vedení podniků, poradenství v obchodní činnosti, pronájem fotokopírovacích strojů, pronájem kancelářských strojů a zařízení, obchodní průzkum, průzkum trhu, poskytování pomoci při řízení obchodních nebo průmyslových podniků, služby a poradenství v obchodní činnosti; (41) informace o možnostech rekreace, informace o výchově a vzdělávání, organizování a vedení konferencí, organizování a vedení kongresů, organizování a vedení seminářů, organizování kulturních nebo vzdělávacích výstav, organizování soutěží, poradenství pro volbu povolání, poskytování on-line elektronických publikací, překladatelské služby, služby pro oddech a rekreaci, školení, pořádání a řízení školení, školství, vzdělávací informace.
- (730) **Go Study, s. r. o.**, Michálkovičká 181/1810, Ostrava, Slezská Ostrava, 71000, CZ

(210) **O-424537**
(220) 24.03.2005
(320) 24.03.2005
(511) 16, 35, 36
(540)



- (510) (16) reklamní, inzertní a propagační materiály všeho druhu v rámci této třídy; (35) propagační, reklamní a inzertní služby prostřednictvím jakéhokoli média; (36) bankovní obchody a bankovní a finanční služby a služby s těmito službami související.
- (590) Barevná
- (730) **Česká spořitelna, a. s.**, Olbrachtova 1929/62, Praha 4, 14000, CZ

(210) **O-424543**
(220) 24.03.2005
(320) 24.03.2005
(511) 9, 11, 37
(540)

ComfortMat

- (510) (9) přístroje a nástroje vědecké, geodetické, optické, přístroje pro vážení, měření, signalizaci, kontrolu (inspekci), záchranu a přístroje pro vyučování, přístroje a nástroje pro vedení, přepínání, přeměnu, akumulaci, regulaci nebo řízení elektrického proudu, přístroje pro záznam, převod, reprodukci zvuku nebo obrazu, magnetické nosiče zvukových záznamů, počítačové stroje, přístroje pro zpracování informací a počítače, veškerá výpočetní technika, která spadá do této třídy, měřidla, měřicí přístroje, rozvaděče automatické, automatické distribuční stroje, rozvaděče nízkého napětí, elektrické baterie, elektrické kabely, elektrické vodiče; (11) přístroje a zařízení pro topení, výrobu páry, pro ventilaci, bezpečnostní a regulační zařízení pro plynové zařízení a potrubí, bojlerů (kotle) plynové, bojlerů (kotle) s výjimkou bojlerů (kotelů) jako součástí strojů, topné články, vytápěcí tělesa,

vytápěcí zařízení, vyhřívací zařízení, výhřevné desky, topné sálavé panely, sálavé topné systémy, elektrické podlahové vytápění, kohoutky a kohouty pro potrubí, nádrže expanzí pro ústřední topení, napájecí zařízení k vytápěcím a teplotně-energetickým kotlům, čističe plynu jako součásti plynových zařízení, přístroje na čištění plynu, regulační a bezpečnostní zařízení pro přístroje na plyn, plynové generátory, plynové hořáky, držáky na plynové hořáky, plynové kondenzátory s výjimkou kondenzátorů jako součástí strojů, radiátorové uzávěry, elektrické radiátory, radiátory (topení), radiátory ústředního topení, regenerátory tepla, regulačně-bezpečnostní zařízení pro plynová zařízení, regulátory topení, spojiče paliva, tepelná čerpadla, tepelné akumulátory, teplovodní vytápěcí zařízení, teplovzdušná zařízení, teplovodní topení, topná zařízení pro topení tuhými, tekutými nebo plynovými palivy, trubky pro kotle k vytápěcím zařízením, větrací zařízení, zařízení na zpracování paliv a jaderného materiálu; (37) instalování a opravy elektrických strojů a přístrojů, informace o opravách, odrušování elektrických přístrojů, montáž, údržba a opravy strojů, montáž a opravy topného zařízení (ústředního vytápění) a větrání, instalace a opravy elektronického zařízení, instalatérství, elektroinstalatérství, plynoinstalatérství, opravy a montáž měřidel, montáž, opravy a servis elektrických a plynových zařízení, montáž, opravy a rekonstrukce vyhrazených tlakových zařízení, montáž a opravy výrobků a zařízení spotřební elektroniky.

- (730) **FENIX Trading, s.r.o.**, Slezská 535/2, Jeseník, 79001, CZ
(740) Ing. Pavel Nádvorník, Sokola Tůmy 1, Ostrava - Hulváky, 70900

- (210) **O-424555**
(220) 24.03.2005
(320) 24.03.2005
(511) 9, 38, 42
(540)



- (510) (9) software a hardware spadající do tř. 9, software na CD a DVD discích a magnetických médiích, data, databáze a jiné informační produkty na elektronických, magnetických a optických nosičích všeho druhu a v elektronických, datových, informačních a telekomunikačních sítích všeho druhu, související software a hardware, nosiče dat všeho druhu, zejména disky, CD romy, magnetické disky, optické disky, DVD apod., elektronické sítě, multimediální aplikace, multimediální informační katalogy, elektronické časopisy, elektronická periodika a knihy v elektronické podobě, software pro počítačové hry a hry virtuální reality, obaly na zvukové nosiče a videokazety, výpočetní a kancelářská technika spadající do této třídy, tiskárny, faxy, kopírovací stroje, počítače, notebooky, laptopy, počítačové terminály, monitory, scannery, modemy, počítačová periferní zařízení, doplňkové vybavení, kupříkladu myši, klávesnice apod., telekomunikační technika, zejména telefonní přístroje s drátem i bezdrátové, vizuální telefony a přístroje na videotext, mobilní telefony, mobilní radiotelegrafické přístroje, terminální účastnické telefonní stanice, zařízení pro reprodukci dat, telecomputery, komunikační servery, spotřební elektronika, elektronická zabezpečovací technika, informační, měřicí, monitorovací a řídicí systémy, přístroje a zařízení, analogové a digitální karty, PCMCIA karty, vodiče elektrické, vedení elektrické, usměrňovače proudu, svorky, spojky, konektory elektrické, skříňové rozvaděče, skříňové akumulátorové sítě bezpečnostní (ochranné), signalizační panely, rozvodné panely, rozvodné skříňe, rozvodné pulty, požární hlásiče, signalizační zařízení, hlásiče elektrické, indikátory, rozvaděče (VN, VVN); (38) poskytování vysokorychlostního přístupu k oblastním sítím a globálním informačním počítačovým sítím, poskytování služeb pro přenos dat, poskytování mnohoživatelského telefonního a vyhrazeného přístupu k Internetu, provozování mnohoživatelského přístupu ke globální počítačové informační síti, služby e-mailové pošty, provozování

on-line chatu pro přenos zpráv mezi uživateli počítačů, provozování on-line počítačového informačního systému využívajícího telefonních linek pro přenos zpráv mezi uživateli sítě, provozování telekomunikačního připojení globální počítačové sítě, video konference na dálku, služby hlasové pošty, webové zpravodajství v rámci této třídy, audio vysílání po drátě, vysílání programů přes globální počítačovou síť, satelitní komunikační služby, satelitní spojové služby, webové vysílání, provozování kolokačních služeb pro hlasové, obrazové a datové komunikační aplikace, telefonní komunikační služby, telefonní služby hlasových zpráv, PBX vytáčená služba, bezdrátové PBX služby, služby bezdrátového systému hlasové pošty, telekomunikační služby, zejména lokální a dálkový přenos hlasu, dat, obrazu a grafiky prostřednictvím telefonu, telegrafu, kabelu a satelitního přenosu, mezinárodní a mezistátní telefonní služby; (42) registrace domén pro identifikaci uživatelů na globální počítačové síti, provozování hostingu digitálního obsahu na Internetu, webhosting, služby zobrazení webových stránek a obrazů na počítačovém serveru, počítačové služby, zejména tvorba a údržba webových stránek pro jiné, počítačové služby, zejména služby obnovy dat, počítačové služby, zejména projektování a realizace internetových sítí pro jiné, počítačové služby, zejména projektování a realizace web stránek pro jiné, počítačové služby, zejména provozování rešeršních robotů pro získávání dat z globální počítačové sítě, počítačové služby, zejména indexování informací, stránek a dalších zdrojů přístupných v počítačové síti, počítačové služby, zejména správa webových stránek pro jiné, počítačové služby, zejména přeměrování elektronické pošty na změněnou osobní elektronickou adresu, počítačový design, poradenství v oblasti počítačového software, vývoj počítačového software, počítačové systémové analýzy, služby providera, zejména počítačový hosting software aplikací pro jiné, půjčování počítačů a programového vybavení, oprava počítačového software, instalace programového vybavení, propojení počítačového systému a sítě, technická podpora, zejména řešení problému (odhalování a odstraňování závad) hardware a software, technická podpora, zejména monitoring síťových systémů, technická podpora, zejména provozování záložních počítačových programů a zařízení, leasing počítačů, údržba počítačového software, počítačové konzultace, počítačové diagnostické služby, plánování obnovy havarovaného počítače, vývoj počítačového hardware, tvorba designu počítačové sítě pro jiné, počítačové programování pro jiné, počítačové projektování vedení podniku.

- (590) Barevná
(730) **INTERNET CZ, a.s.**, Ktiš 2, okr. Prachatice, 38403, CZ
(740) **BOHEMIA PATENT**, Ing. Jana Vandělíková, Umělecká 6, Praha 7, 17000

- (210) **O-424564**
(220) 24.03.2005
(320) 24.03.2005
(511) 7, 8
(540)



- (510) (7) nástroje a nářadí s elektrickým pohonem; (8) nástroje a nářadí ruční.
(730) **VEN s.r.o.**, Tursko 167, 25265, CZ

- (210) **O-424569**
(220) 25.03.2005
(320) 25.03.2005
(511) 35, 41

(540)



(510) (35) poradenství v oblasti řízení podniků, manažerského poradenství, poradenství v oblasti systému řízení kvality a jeho implementace; (41) pořádání školení a seminářů se zaměřením na moderní systémy řízení podniku.

(590) Barevná

(730) **TES Praha, a.s.**, Wenzigova 7, Praha 2, 12000, CZ

(210) **O-424570**

(220) 25.03.2005

(320) 25.03.2005

(511) 9, 28, 41

(540)

EVER - SUB

(510) (9) potápěčské oděvy a další potápěčské výrobky spadající do této třídy; (28) sportovní potřeby pro potápění a horolezectví; (41) organizování sportovní činnosti a provozování potápěčské školy.

(730) **Korčák Bohuslav**, nám. Generála Píky 30, Plzeň, 32600, CZ

(210) **O-424575**

(220) 25.03.2005

(320) 25.03.2005

(511) 18, 25, 28

(540)



MEGASKATE

(510) (18) kůže, imitace kůže, kufry a zavazadla, batohy, tašky a peněženky, deštníky, slunečníky, hole; (25) oděvy, obuv, čepice a kloboučnické zboží; (28) hry, hračky, potřeby pro gymnastiku a sport, zejména skateboardy.

(730) **LIP distribution s.r.o.**, Velké náměstí 140, Strakonice, 38601, CZ

(740) **KUDRLIČKA & SEDLÁK** Advokátní, patentová a známková kancelář, Ing. Jiří Sedlák, Husova 16, České Budějovice, 37001

(210) **O-424580**

(220) 25.03.2005

(320) 25.03.2005

(511) 30

(540) **PŘEDMĚŘICKÉ ZDRAVÍČKO**

(510) (30) mouka a přípravky z obilnin, pečivo - trvanlivé a netrvanlivé, moučné směsi, instantní směsi na přípravu pekárenských výrobků.

(730) **MLÝNY J. VOŽENÍLEK, spol. s r.o.**, Průmyslová 107, Předměřice nad Labem, 50302, CZ

(210) **O-424581**

(220) 25.03.2005

(320) 25.03.2005

(511) 9, 16, 35, 36, 38, 41, 42

(540)

Animáci

(510) (9) telefony, telefonní přístroje, záznamníky, hlasové schránky, mobilní telefony, komunikační výrobky, ostatní komunikační výrobky, technika a zařízení, komunikátory, faxy, modemy, operátory, aparáty a přístroje vědecké, geodetické, elektrické, elektronické, fotografické, filmové, optické, přístroje pro vážení, měření, signalizaci, kontrolu, záchranu a přístroje učební, automatické distributory a mechanismy na mince, zapisovací

pokladny, kalkulační stroje, přístroje pro zpracování informací a počítače včetně jejich jednotlivých součástí a náhradních dílů ze třídy 9, audiovizuální programy, audioprogramy, videokazety nahrané i nenahrané, audiokazety nahrané i nenahrané, informace a záznamy i v elektronické podobě s výjimkou počítačových programů, elektronické sítě, multimediální aplikace, multimediální informační katalogy, elektronické časopisy, elektronická periodika a knihy v elektronické podobě, pohledy ilustrované se zvukovou nahrávkou, hlavolamy elektrické nebo elektronické, hrací skříně uváděné v činnost vhozením mince, reklamní přístroje na střídavé obrazy, reklama světelná, magnetické suporty zvukových záznamů, software, hardware, nosiče záznamů nahrané i nenahrané, CD disky, automaty prodejní, reklamní světelné přístroje, aparáty pro záznam, převod, reprodukci zvuku, obrazu nebo dat včetně jejich jednotlivých součástí, příslušenství a náhradních dílů ze třídy 9, zařízení, pro vysílání, přenos, směřování, spojování a příjem informací pomocí elektromagnetických vln včetně vedení, počítačové programy, nosiče dat, zvuku i obrazu nahrané i nenahrané, data, databáze, databázové produkty a jiné informace, záznamy a informační produkty samy o sobě a v elektronických, datových, informačních a telekomunikačních sítích všeho druhu a na nosičích dat všeho druhu, s výjimkou papírových nosičů ze třídy 16, radiotelefonní zařízení, telefonní sluchátka, telefonní mikrofony, telekomunikační vysílací zařízení, vysílačky, telekomunikační vysílače, telefonní záznamníky, faxovací přístroje, nabíječky pro elektrické baterie, akumulátorové nabíječky, mikrofony, telefonní dráty, paměti počítačové, počítače, počítačové periferie, periferní zařízení počítačů, procesory, (centrální procesorové jednotky), počítačové programy (nahrané), počítačový software (nahraný), nosiče dat magnetické, nosiče dat optické, čipy, karty s pamětí nebo s mikroprocesorem, kompaktní optické disky, CD ROM, magnetické disky, přístroje pro nahrávání zvuku, přístroje pro reprodukci zvuku, kompaktní disky (audio, video), nahrané zvukové a obrazové nosiče (pro účely reklamy, marketingu a propagace), automaty hudební; (16) výrobky z papíru, lepenky a z plastických hmot zařazené ve třídě 16 pro reklamní, marketingové a propagační účely, kancelářské potřeby pro reklamní, marketingové a propagační účely, výrobky z papíru s výjimkou toaletního papíru, plakáty, fotografie, pohlednice, gratulace, dopisní papíry, obálky, kalendáře zejména nástěnné a stolní, samolepky, obtisky, poznámkové bloky, desky na spisy, pořadače, omalovánky, activity books, balící papír, školní sešity, skicáky, tužky, pastelky, tuhy, gummy, ořezávatka, ořezávatka strojky, penály, papírové tašky, umělohmotné tašky, papírové kapesníky, obaly papírové, těžítka, tiskoviny, časopisy, periodika, knihy, databázové produkty v papírové formě, databáze v papírové formě, informační produkty v papírové formě, tiskárenské výrobky, písmena pro tiskárny, losy, štočky, potřeby pro knižní vazby, lepidla kancelářská a pro domácnost, materiál pro umělce, štetce, psací stroje a kancelářské potřeby, učební pomůcky, papírové obaly obecně, pytlíky a sáčky pro obalovou techniku, umělecké nebo ozdobné předměty z papíru, obalové materiály z plastických hmot, náležící do této třídy; (35) reklama, propagace, pronájem reklamních materiálů, informace obchodní nebo podnikatelské, systematizace informací do počítačových databází, odborné obchodní poradenství, obchodní konzultační a zprostředkovatelské služby, vzkazy, reklamní materiály rozšiřování zákazníkům - letáky, prospekty, tisky vzorky, reklamní nebo inzertní materiály jejich rozšiřování, reklamní texty, vydávání, zveřejňování, oznámení, vyhlášení, publikování, telefonní služby (telefonní vzkazy, dotazy) pro nepřítomné; (36) leasing, nákup na splátky, finanční služby; (38) telekomunikační služby, spoje, komunikace, provozování telekomunikační sítě, služby mobilní telekomunikační sítě, výměna, přenos a šíření informací, dat a zpráv, služby veřejnosti spojené s provozováním mobilní radiotelefonní sítě, provoz veřejné mobilní telekomunikační a datové sítě, telekomunikační informace, půjčování telekomunikačních zařízení, komunikace telefonní, telefonické služby, počítačová komunikace, elektronická pošta, služby připojení k mezinárodní síti Internet, služby na Internetu zahrnuté v této třídě, zejména přístup k síti Internet, včetně vysokorychlostního a přenos hlasové služby přes internetový protokol, posílání, výměna informací a zpráv, pronájem přístrojů pro přenos zpráv, pronájem zařízení pro přenos informací, telekomunikace, poradenství v oblasti telekomunikací, zprostředkovatelská činnost v oblasti

telekomunikací, šíření elektronických časopisů, informací, elektronických periodik a knih v elektronické podobě prostřednictvím počítačové sítě, zejm. Internetu, pomocí satelitů; (41) informace o možnostech vzdělání, výchovy, zábavy, sportovních a kulturních aktivit, vzdělávací informace, konzultační a školicí činnost v oblasti telekomunikační a výpočetní techniky, tvorba elektronických časopisů, periodik a knih v elektronické podobě, výchovná, kulturní, vzdělávací a zábavní činnost, školicí činnost, pořádání kulturních, společenských a sportovních akcí, vydavatelská a nakladatelská činnost, tvorba a šíření elektronických časopisů a knih, organizace a pořádání výchovných, kulturních nebo vzdělávacích nebo společenských výstav, soutěžní činnost; (42) pronájem počítačového software, pronájem počítačů, poradenství v oblasti počítačového hardware, poradenství v oblasti informační technologie, analytické a inženýrské práce v oblasti telekomunikací, poradenská činnost v oblasti výpočetní techniky a jejího servisu, provozování počítačových center, zprostředkovatelská a obstaravatelská činnost v oblasti výpočetní techniky, poradenská činnost v oblasti výpočetní techniky a elektrotechniky, hosting pro veškeré oblasti informačních technologií včetně webových stránek v rámci Internetu, extranetu, intranetu, aplikací na systémech a sítí společnosti, klientských systémů, na hardwaru a infrastruktuře společnosti.

(730) **T - MOBILE CZECH REPUBLIC a.s.**, Tomičkova 2144/1, Praha 4, 14900, CZ

(210) **O-424583**

(220) 24.03.2005

(320) 24.03.2005

(511) 18, 24, 25

(540)



(510) (18) batohy, batohy pro horolezce, batohy turistické, dětské batohy, brašny lovecké, turistické hole, imitace kůže, kabelky, klíčenky, pokrývky z kožešiny, chlebníky, pásky z kůže, pásy na nošení závěsné z kůže, popruhy z kůže, řemeny závěsné z kůže, kožené pytle, závěsné mošny, brašny na nářadí, obaly na oděvy cestovní, kožená pouzdra, kožené tašky, torby, tomy, kabely, cestovní tašky, kufry, deštníky, slunečníky; (24) tkaniny, textilní výrobky všeho druhu, textilie a textilní zboží, které není obsaženo v jiných třídách, stolní pokrývky, ubrusy, ručníky, záclony, ložní prádlo, textilní tapety, cestovní příkrývky, kapesníky, koupelnové textilie, lůžkoviny, povlaky, povlaky na matrace, prádlo pro domácnost, závěsy, textilní potahy, přehozy, spací pytle, stolní ubrusy, ručníky textilní, utěrky na sklo, vlajkovina, vlaječky v rámci této třídy; (25) oděvy a oděvní doplňky zařazené v této třídě, oděvy dámské, pánské, dětské, obuv, baret, bundy sportovní, bundy sportovní s kapucí, s kožešinovou nebo plyšovou vložkou, čapky, čelenky, čepice, čepice s kšilty, kabáty krátké, kalhoty, kamaše, kapuce, klapky na uši, klobouky, kombiné, spodní prádlo, kombinézy, oděvy, kombinézy pracovní, konfekce, korzety, spodní prádlo, kostýmy, obleky, oděvy z kůže, oděvy z napodobenin kůže, oděvy koupací, oděvy nepromokavé, oděvy plážové, oděvy pletené, oděvy riflové, oděvy tělocvičné, opasky, košile, koupací pláště, kožešiny, oděvy, kravaty, legíny, límce, noční kabátky, plavky, pláště, pláště koupací, pláštěnky, podprsenky, podvazkové pásy, pokrývky hlavy, ponožky, prádlo, osobní, spodní, přehozy kolem ramen, pulovry, punčocháče, punčochy, pyžama, rukavice, rukavice bez prstů, saka, spodky, spodničky, sukně, svetry, svrchní kabáty, šály, šátky, šaty dámské, šle, tílka, košilky, trička, uniformy, vesty, vybavičky pro novorozence, zástěry, závoje, elastické závěsné šňůry na nošení klíčů, přívěsků, mobilních telefonů, zimníky, županý.

(590) Barevná

(730) **Střeodočeská obchodní společnost Group, a.s.**, Nová 101, Kyšice, 27351, CZ

(740) **BOHEMIA PATENT, Ing. Jana Vanděliková, Umělecká 6, Praha 7, 17000**

(210) **O-424587**

(220) 25.03.2005

(320) 25.03.2005

(511) 35, 36, 45

(540)



(510) (35) inzerce poštou, obchodní reklama pro třetí osoby, organizování výstav pro komerční a reklamní účely, pořádání veletrhů pro obchodní a reklamní účely, pronájem reklamních ploch, předvádění - služby modelek pro reklamní účely a podporu prodeje, předvádění zboží, příprava inzertních sloupků, reklama, propagace, reklama on-line v počítačové síti, reklamní plochy - pronájem, reklamní texty (vydávání, zveřejňování, oznámení, vyhlášení, publikování), rozšiřování reklamních materiálů zákazníkům, veletrhy - pořádání pro obchodní a reklamní účely, výklady - aranžování, vylepování plakátů; (36) pronájem prostor, vybírání nájemného; (45) předmanželské poradny, seznamka.

(590) Barevná

(730) **RECOOP TOUR a.s. (DIPLOMAT)**, Evropská 15, Praha 6, 16041, CZ

(210) **O-424588**

(220) 25.03.2005

(320) 25.03.2005

(511) 29, 39, 40

(540)

RAVY

(510) (29) maso a masné výrobky, droby, vnitřnosti, dršťky, drůbež neživá, uzeniny jako klobásy, salámy, párky, ryby a potraviny z ryb, výtažky a vývary masové, zvěřina, lahůdkářské výrobky, zejména chlebičky, saláty, pomazánky; (39) doprava a skladování v souvislosti s uvedenými výrobky a službami; (40) zpracování masa.

(730) **RAVY CZ a.s.**, Dr. M. Horákové 7, Liberec, 46001, CZ

(740) patentová kancelář, Ing. Dobroslav Musil, Cejl 38, Brno, 60200

(210) **O-424589**

(220) 25.03.2005

(320) 25.03.2005

(511) 29, 39, 40

(540)



(510) (29) maso a masné výrobky, droby, vnitřnosti, dršťky, drůbež neživá, uzeniny jako klobásy, salámy, párky, ryby a potraviny z ryb, výtažky a vývary masové, zvěřina, lahůdkářské výrobky, zejména chlebičky, saláty, pomazánky; (39) doprava a skladování v souvislosti s uvedenými výrobky a službami; (40) zpracování masa.

(730) **RAVY CZ a.s.**, Dr. M. Horákové 7, Liberec, 46001, CZ

(740) patentová kancelář, Ing. Dobroslav Musil, Cejl 38, Brno, 60200

(210) **O-424591**

(220) 25.03.2005

(320) 25.03.2005

(511) 28, 35, 36, 37, 41, 42
(540)



(510) (28) potřeby pro gymnastiku a sport v rámci této třídy; (35) inzercie a marketing, činnost personálních, ekonomických, organizačních a podnikatelských poradců, provozování internetového obchodu; (36) činnost finančních poradců, činnost realitní kanceláře, zprostředkovatelská a poradenská činnost v oblasti koupě, prodeje a pronájmu nemovitostí, správa nemovitostí, developerská činnost v investiční výstavbě, pojišťovací služby, služby bankovních, finančních úvěrových a spořitelních ústavů jako například finanční služby, správa financí, stavební spoření, poskytování hypoték a půjček; (37) provádění staveb všeho druhu a investičních celků, jejich změn, odstraňování a udržovacích prací na nich, údržba nemovitostí, konstrukční a konzultační činnost ve stavebnictví, odborný a autorský dozor ve stavebnictví, zprostředkovatelská, poradenská a obstaravatelská činnost v uvedených oblastech; (41) pořádání a organizování kurzů a školení, vzdělávacích, sportovních, kulturních a společenských akcí a soutěží, lektorská činnost; (42) inženýrská, projektová a designérská činnost v investiční výstavbě a stavebnictví, zprostředkovatelská, konzultační a odborná poradenská činnost v uvedených oblastech.

(590) Barevná

(730) GEPARD FINANCE a.s., Smolenská 261/23, Praha 10, 10100, CZ

(740) Ing. Michal Jupa, patentový zástupce, Na Baních 1385, Praha 5 - Zbraslav, 15600

(210) O-424592

(220) 25.03.2005

(320) 25.03.2005

(511) 36, 43

(540)



HOTEL
CAESAR PALACE
PRAHA

(510) (36) směnárenské služby; (43) poskytování ubytovacích služeb v hotelích a penzionech.

(590) Barevná

(730) SYRMAX s.r.o., Žitná 5/1670, Praha 1, 11000, CZ

(740) Ing. Michal Jupa, patentový zástupce, Na Baních 1385, Praha 5 - Zbraslav, 15600

(210) O-424602

(220) 25.03.2005

(320) 25.03.2005

(511) 6, 9, 16, 20, 24, 25, 35, 40, 42

(540)

MORIS
DESIGN

(510) (6) informační a orientační systémy kovové, tabule, štíty, reklamní stojany, prodejní stojany a vývěsní štíty z kovových materiálů - vše v rámci této třídy; (9) informační a orientační systémy, elektronické tabule, světelná reklama, světelné reklamní panely exteriérové i interiérové, reklamní světelné přístroje; (16)

papír a výrobky z papíru, reklamní a propagační materiály a předměty v rámci této třídy, reklamní tabule a poutače v rámci této třídy, tištěné materiály, publikace, fotografie, plakáty, inzertní listy, katalogy, letáky, prospekty, brožury, samolepky, obtisky, reklamní tiskoviny, papírové a igelitové tašky, transparenty z papíru a plastů, samolepicí fólie určené k polepům ploch světelných i plošných reklam, produktových stojanů a ostatních výrobků sloužících k reklamě; (20) plošná reklama, zejména produktové stojany, tabule reklamní vývěsní, vývěsní štíty, reklamní značení prodejen, nábytek a jeho části, vybavení interiérů spadající do této třídy, prodejní stojany, regály, pulty, police, zrcadla, rámy, desky k vystavení zboží; (24) tkaniny, pokrývky, včetně cestovních pokrývek, textilní, reklamní a propagační předměty zahrnuté v této třídě; (25) oděvy, prádlo, boty, střevice, trepky, včetně těchto výrobků jako nosičů reklamy; (35) poskytování propagačních a reklamních služeb, reklamní činnost šířená na světelných reklamách, reklamních a vývěsních tabulích, na smaltovaných tabulích a cedulích, fóliová reklamní grafika, propagační a reklamní služby s využitím orientačních a informačních systémů v exteriérech a interiérech, obstaravatelská, zprostředkovatelská a poradenská činnost v oblasti reklamy a propagace; (40) potisk reklamních předmětů, potisk autoplachet, laminování, sitotisk, ofsetový tisk; (42) grafické práce, grafické návrhy, počítačové zpracování grafických návrhů, příprava grafických podkladů pro tisk, konzultace a poradenství v tomto oboru.

(730) MORIS design s.r.o., Pod Stárkou 1462/33, Praha 4, 14000, CZ

(740) UNIPATENT, Ing. Jiří Chlustina, Jana Masaryka 43-47, Praha 2, 12000

(210) O-424603

(220) 25.03.2005

(320) 25.03.2005

(511) 9, 35, 38, 41, 42

(540)

OskarZoom

(510) (9) vědecké a optické přístroje a zařízení v rámci třídy 9, elektronické přístroje a zařízení vyjma elektronických měřicích přístrojů užívaných v letadle, přístroje a zařízení pro přenos a zpracování informací, zejména v oblasti telekomunikace, sítě telekomunikační a výpočetní techniky a jejich části, sítě datové, jejich součásti a náhradní díly v rámci třídy 9, počítače, periferní zařízení počítačů v rámci třídy 9, záznamová média a nosiče záznamů, karty s pamětí, nosiče informací, zařízení pro zpracování dat, CD disky, prodejní automaty a přístroje a mechanismy pro reklamu v rámci třídy 9, telekomunikační zařízení, zejména koncová a rádiová zařízení, telefony, záznamníky, hlasové schránky, mobilní telefony, faxy, modemy, magnetické suporty zvukových záznamů; (35) propagace, reklama, inzertní a reklamní agentura, automatické zpracování informací, zprostředkovatelská a obstaravatelská činnosti v oblasti obchodu, marketing, činnost ekonomických a organizačních poradců, průzkumy trhu a veřejného mínění; (38) mobilní telekomunikační služby a ostatní telekomunikační služby, dále služby spočívající v přímém propojení lokálních pevných sítí se sítí mobilních telefonů, informační služby na Internetu, zejména úplatné či bezúplatné zpřístupňování a uveřejňování informací prostřednictvím Internetu, např. webových stránek, služby internetového portálu, služby extranetu společnosti, poskytování informačního servisu prostřednictvím telefonu, mobilní telekomunikační sítě, Internetu, poskytování přístupu na on-line informační služby a databáze, přenos, úplatné či bezúplatné poskytování informací, jehož předmětem může být jakákoli datová položka obsažená v databázích, on-line informační a databázové služby, komunikační služby prostřednictvím Internetu, vnějších a vnitřních sítí, šíření elektronických tiskovin, časopisů, periodik a knih prostřednictvím počítačové, datové, elektronické, telekomunikační nebo informační sítě, provozování informační a datové sítě, provozování veřejné mobilní radiotelefonní sítě, pronájem telekomunikačních okruhů, vedení sítí, zřizování a provozování veřejných, soukromých i účelových sítí, provozování datových a počítačových sítí, veškeré služby elektronických komunikací poskytované integrovanou digitální sítí, zejména pronájem fyzických přenosových kapacit, zajišťování komunikačního spojení, služby videokonferencí, připojení a komunikace prostřednictvím sítí Internet, elektronický přenos dokumentů, přenos informací,

zprostředkování přenosu dat, zprostředkovatelská a poradenská činnost v oblasti telekomunikací, telekomunikačních zařízení a sítí mobilních telefonů; (41) vydavatelství nosičů informací, služby školící a vzdělávací, služby publikační a vydávání tiskovin, organizace a provádění her a soutěží, sportovní a výchovná činnost, poskytování vizuálního, audio a audiovizuálního obsahu prostřednictvím telefonních, mobilních telekomunikačních sítí a sítí internet; (42) analytické a inženýrské práce v oblasti telekomunikací, poradenská činnost v oblasti výpočetní techniky a jejího servisu, provozování počítačových center, zprostředkovatelská a obstaravatelská činnost v oblasti výpočetní techniky a informatiky, poradenská činnost v oblasti výpočetní techniky a elektrotechniky, hosting pro veškeré oblasti informačních technologií včetně webových stránek v rámci Internetu, extranetu, intranetu, aplikací na systémech a sítí společnosti, klientských systémů, na hardwaru a infrastruktuře společnosti.

- (730) **Oskar Mobil a. s.**, Vinohradská 167, Praha 10, 10000, CZ
(740) Linklaters v. o. s., Mgr. Karin Pomaizlová, advokát, Na Příkopě 19, Praha 1, 11719

- (210) **O-424606**
(220) 25.03.2005
(320) 25.03.2005
(511) 33
(540)



- (510) (33) alkoholické nápoje s výjimkou piva, lihoviny.
(730) **ST. NICOLAUS, a.s.**, 1. mája 113, Liptovský Mikuláš, SK
(740) ROTT, RŮŽIČKA & GUTTMANN Patentová, známková a advokátní kancelář, JUDr. Vladimír Rott, Nad Štolou 12, Praha 7, 17000

- (210) **O-424607**
(220) 25.03.2005
(320) 25.03.2005
(511) 33
(540)



- (510) (33) alkoholické nápoje s výjimkou piva, lihoviny.
(730) **ST. NICOLAUS, a.s.**, 1. mája 113, Liptovský Mikuláš, SK
(740) ROTT, RŮŽIČKA & GUTTMANN Patentová, známková a advokátní kancelář, JUDr. Vladimír Rott, Nad Štolou 12, Praha 7, 17000

- (210) **O-424610**
(220) 29.03.2005
(320) 29.03.2005
(511) 20, 35, 37, 42

- (540) **KUCHYNĚ ČERVINKA**
- (510) (20) nábytek pro bytové, podnikatelské a společenské účely, zejména nábytek do kuchyně z přírodních i umělých materiálů, nábytek kovový, dřevěný, plastový, skleněný, sektorový nábytek, kuchyně, kuchyňské linky, stolní desky, jídelní stoly, servírovací stoly, police, lavice, truhlářské umělecké výrobky, policové systémy, příbormíky, podstavce, regály, skříně i na míru pro vestavěné spotřebiče, například lednice, mrazáky, trouby, rohové skříně, skříně, skřínky, komody, skřínky pod dřez, nástěnné skřínky vertikální a horizontální, rohové skřínky, skřínky pro digestoře a mikrovlnné trouby, spížky, skříně pro úschovu jídla, stojany, stoličky, stolky, židle, zásuvky, římsy, dvířka k nábytku, zejména dřevěná, plastová, skleněná; (35) poskytování informací, informačních produktů a multimediálních informací k obchodním a podnikatelským účelům, uspořádání a řízení obchodních informací ze vzdálených zdrojů, zejména prostřednictvím elektronických komunikačních sítí, on-line inzerece a reklama, prezentace uživatelů v počítačové síti Internet, obchodní, propagační a inzertní využití sítě Internet v oblasti vyhledávacích služeb a e-businessu, vydávání a rozšiřování reklamních anebo propagačních a inzertních a marketingových materiálů, obchodní průzkum a analýza trhu, marketing, organizace a pořádání reklamních a obchodních předváděcích akcí výrobků a služeb, včetně organizování a vedení výstav k obchodním, komerčním nebo reklamním účelům a jejich doprovodných akcí v rámci této třídy, například komerčních předváděcích akcí, poradenská, zprostředkovatelská, konzultační a poradenská činnost v oblasti obchodu a citovaných a dále uvedených služeb, obchodní reklama, propagace, inzerece a poskytování obchodních informací prostřednictvím všech druhů médií, vydávání a šíření reklamních materiálů, pomoc při řízení obchodní činnosti, zprostředkovatelská a obstaravatelská činnost v oblasti obchodu s uvedenými výrobky a službami, dodavatelské služby pro třetí osoby; (37) řemeslné truhlářské a montážní práce nábytku a interiéru bytových, podnikatelských a společenských prostor, zprostředkování truhlářských prací, realizační provedení interiéru budov, rodinných domů, bytů, kanceláří, úřadů a institucí, montáž, instalace, údržba a servis kuchyňských sestav, kuchyňských zařízení a náhradních dílů k nim, poskytování informací a poradenská a konzultační činnost v uvedených oblastech spadající do této třídy, montáž, demontáž, opravy, informace o opravách; (42) design nábytku, projektování a projektové studie, projekty, návrhy a řešení interiéru, interiérová tvorba, poradenství v oblasti projekčních návrhů, interiérová výzdoba, kontrola kvality, tvorba a správa počítačových programů pro navrhování kuchyňských sestav a interiéru, tvorba software.

- (590) Barevná
(730) **Kuchyně Červinka spol. s r.o.**, Sokolovská 194/400, Praha 8, 18000, CZ
(740) Ing. Jiří Král, patentový zástupce, Štěpánská 45, Praha 1, 11000

- (210) **O-424614**
(220) 29.03.2005
(320) 29.03.2005
(511) 16, 35, 41, 42
(540)

Inventa

- (510) (16) studijní materiály a pomůcky pro výuku řízení ekonomiky, knihy, sbor textu, případové studie, testy v papírové formě, dotazníky apod.; (35) poradenská a expertní činnosti pro rozvoj podnikání, průmyslu a obchodu, zprostředkovatelské služby pro obchodní a průmyslové podniky - získání, nábor nových obchodních partnerů, subdodavatelů, nábor a příprava specialistů a manažerů, manažerské konzultace, zpracování expertiz pro řízení průmyslových a obchodních podniků, organizační a ekonomické poradenství, personální poradenství, nábor, výběr a příprava manažerů specialistů; (41) výchova řídících pracovníků, školení manažerů na všech úrovních, vydávání odborných

publikaci pro manažery, organizování školících a vzdělávacích programů, pro veřejnost i pro organizace, zpracování projektů vzdělávacích kurzů a školících aktivit; (42) poskytování poradenských služeb pro uvedené činnosti ve tř. 42 (mimo patentových a vzorových rešerší), řízení projektů a projektového inženýrství, příprava a realizace výrobních, servisních, organizačních a sociálních výzkumů, zakázkové řešení výzkumných a vývojových úkolů, poradenská podpora při tvorbě inovací.

(730) **Landa Ondřej**, Na Pernikářce 23, Praha 6, 16000, CZ

(210) **O-424628**

(220) 29.03.2005

(320) 29.03.2005

(511) 35, 36, 42

(540)

PTERON... reality jenom

(510) (35) provozování databáze nemovitostí a průzkum trhu s využitím výpočetní techniky; (36) finanční služby, správa nemovitostí, služby v oblasti realit; (42) odborné posudky v oblasti nemovitostí a finančních služeb.

(730) **Břach Petr Ing.**, Zručská cesta 1484/21, Plzeň, 30162, CZ

(740) **Irena Langrová**, Skřetova 48, Plzeň, 30100

(210) **O-424632**

(220) 29.03.2005

(320) 29.03.2005

(511) 3, 4, 18, 21, 25, 26, 35

(540)

STIVAL

(510) (3) přípravky pro čištění, leštění, odmašťování a broušení; (4) mazadla, krémy na obuv; (18) kůže, imitace kůže, výrobky z těchto materiálů, kufry a zavazadla, deštníky, slunečníky a hole, sedlářské výrobky, kabelky a tašky, peněženky, pouzdra, opasky, rukavice; (21) kartáče; (25) oděvy, obuv, kloboučnické zboží, punčochářské zboží, punčochy a ponožky, šátky; (26) tkaničky; (35) pomoc při řízení obchodní činnosti, obchodní administrativa, kancelářské práce.

(730) **STIVAL, a. s.**, Bobrky 426, Vsetín, 75501, CZ

(210) **O-424646**

(220) 29.03.2005

(320) 29.03.2005

(511) 6, 7, 40, 42

(540)



vítkovické slévárny

(510) (6) obecné kovy a jejich slitiny, slévárenské výrobky všeho druhu z železných a neželezných kovů a slitin kovů, zejména z oceli, litiny, mosazi a bronzu, kovové polotovary a odlitky pro různé užití, kovové formy pro odlévání a modely výrobků, kovové hutní materiály všeho druhu, válce, profily, plechy, pásy, trubky, tyče, spojovací materiály kovové, stavební kovové materiály a konstrukce, armatury kovové, kovové výztuže, kovové materiály pro slévání, sváření a pájení, kovové výrobky zámečnické a klempířské, kování kovové, potrubí kovové, průmyslové nádoby, nádrže a sudy z kovů, ocelová lana, druhotné suroviny z kovů; (7) průmyslové stroje a zařízení pro slévárnictví v rámci této třídy; (40) slévárnictví - slévání, odlévání železných a neželezných kovů všeho druhu, zpracování a úprava materiálů, zejména kovů, strojní opracování kovových odlitků, poradenství v oblasti slévárnictví; (42) zkušební činnost v rámci této třídy, destruktivní a nedestruktivní zkoušky materiálů, výrobků defektoskopie, vydávání atestů, provoz akreditovaných zkušeben, poradenství v oblasti zkoušek materiálů.

(730) **Vítkovické slévárny, spol. s r.o.**, Halasova 2904/1, Ostrava - Vítkovice, 70602, CZ

(740) **Ing. Jiří Střelák**, Pařížská 17, Praha 1, 11000

(210) **O-424675**

(220) 30.03.2005

(320) 30.03.2005

(511) 10, 11, 28

(540)

Sauna Genie

(510) (10) pásy pro léčebné a lékařské účely, pásy elektrické pro lékařské účely, přístroje pro tělesná cvičení lékařská, ortopedická, chirurgická nebo fyzioterapeutická, masážní přístroje včetně jejich kombinací určené pro terapeutické a nebo estetické masáže, elektromasážní přístroje, přístroje terapeutické anebo vibrační, pomůcky pro ruční masáž, polštáře a pokrývky vyhříváné pro lékařské účely, elektrické zahřívací a prohřívací podušky, pásy a zábaly na různé části těla pro lékařské účely; (11) přístroje pro topení, klimatizaci, výrobu páry, přístroje chladicí, přístroje pro sušení, ventilaci, přístroje pro rozvod vody, sanitární zařízení, ohřívadla, ohřívací láhve, polštáře a pokrývky vyhříváné ne pro lékařské účely, varné náčiní elektrické, elektrické dečky, elektrické zahřívací a prohřívací podušky, pásy a zábaly na různé části těla ne pro lékařské účely; (28) přístroje, zařízení a potřeby pro tělesnou kulturu, léčebnou gymnastiku, regeneraci a rekondici, potřeby, přístroje a nástroje pro gymnastiku, cvičení a sport, přístroje a potřeby pro hubnutí v rámci této třídy.

(730) **WS International a.s.**, Perunská 2, Hodonín, 69501, CZ

(740) **HALAXOVÁ & HALAXOVÁ**, TETRAPAT, RNDr. Zdeňka

Halaxová, Horní náměstí 7, Olomouc, 77200

(210) **O-424684**

(220) 30.03.2005

(320) 30.03.2005

(511) 1, 16

(540)



(510) (1) chemické výrobky určené pro průmysl, vědy a fotografii, jakož i pro zemědělství, zahradnictví a lesnictví, umělé pryskyřice v surovém stavu, plastické hmoty v surovém stavu, hnojiva pro půdu, hasicí směsi, prostředky pro kalení a letování kovů, chemické výrobky určené ke konzervování potravin, tříslicí materiály, lepidla pro průmysl; (16) papír, lepenka a výrobky z těchto materiálů, které nejsou zařazeny do jiných tříd, tiskárenské výrobky, potřeby pro knižní vazby, fotografie, papírenské zboží, lepidla pro papírenství nebo domácnost, materiál pro umělce, štetce, psací stroje a kancelářské potřeby (vyjímaje nábytek), učební a vyučovací pomůcky s výjimkou přístrojů, plastové materiály pro balení nezařazené do jiných tříd, tiskařské typy, štočky.

(590) Barevná

(730) **ALTECO CHEMICAL PTE LTD.**, 19, Tuas Avenue 11, Singapore, SG

(740) **KOREJZOVÁ & SPOL. v.o.s.**, JUDr. Zdeňka Korejzová, Spálená 29, Praha 1, 11000

(210) **O-424694**

(220) 30.03.2005

(320) 30.03.2005

(511) 35, 36

(540)

Tolling

(510) (35) analýzy nákladů, pomoc při řízení obchodních a průmyslových podniků a obchodních činností, obchodní management a podnikové poradenství, služby a poradenství v obchodní činnosti, obchodní nebo podnikatelské informace, profesionální obchodní nebo podnikatelské poradenství, oceňování obchodních podniků, pomoc při řízení obchodní činnosti, poradenství odborné obchodní, poradenství podnikové a obchodní management, poradenství při vedení podniků, řízení (poradenské služby obchodní nebo podnikatelské), poskytování pomoci při řízení obchodních nebo průmyslových podniků,

služby poradenství v obchodní činnosti; (36) finanční analýzy, bankovníctví, bankovníctví finanční operace, finanční transakce a měnové operace v bankovníctví, bankovní měnové služby, úvěrování, finanční poradenství, finanční řízení, finanční služby, kapitálové investice, konzultační služby finanční, půjčky záruční a zástavní, financování půjček, řízení finanční, služby spořitelny, správa majetku, služby úvěrových ústavů a bank, služby spojené se zárukami, kaucemi, ručením, služby zúčtovací banky provádějící bezhotovostní operace.

(730) **M. L. Moran, a.s.**, V Celnici 10, Praha 1, 11000, CZ

(210) **O-424697**

(220) 30.03.2005

(320) 30.03.2005

(511) 35, 36, 41

(540)

KOLKOVNA
friends

(510) (35) propagace a odměňování věcnými dary věrnostních klientů v rámci této třídy; (36) finanční odměňování věrnostních klientů; (41) věrnostní klub.

(730) **KOLKOVNA GROUP a.s.**, Náprstkova 214/7, Praha 1, 11000, CZ

(740) PROPATENT, Ing. Vlasta Sedláčková, Ke Kateřinkám 1393, Praha 4, 14900

(210) **O-424698**

(220) 30.03.2005

(320) 30.03.2005

(511) 43

(540)

Kampa
FISH

(510) (43) restaurace.

(730) **KAMPA FISH s.r.o.**, U Lužického semináře na Kampě 42, Praha 1, 11000, CZ

(740) PROPATENT, Ing. Vlasta Sedláčková, Ke Kateřinkám 1393, Praha 4, 14900

(210) **O-424706**

(220) 31.03.2005

(320) 31.03.2005

(511) 21, 35, 40, 41, 43

(540)

KERAMIKA



TUPESY

(510) (21) keramika, majolika, porcelán, keramika ručně točená (duté i ploché tvary), keramika modelovaná, lisovaná a odlívaná; (35) organizování komerčních výstav uměleckých děl; (40) zpracování surovin pro výrobu keramiky; (41) organizování společenských, kulturních, vzdělávacích a sportovních akcí, organizování kulturních nebo vzdělávacích výstav a přehlídek; (43) provoz hotelů a restaurací, poskytování ubytování, hostinská činnost, restaurační stravování.

(730) **Libor Tichý**, Na Kopci 4411, Zlín, 76001, CZ

(740) Ing. Zdeněk Kučera, Padělky 548 (P.O.Box 92), Slušovice, 76315

(210) **O-424710**

(220) 31.03.2005

(320) 31.03.2005

(511) 35, 41, 42, 44

(540)



(510) (35) propagační činnost v oblasti zdravotní péče, prevence nemocí a zdravotní osvěty, pomoc při řízení obchodní činnosti, zejména v oblasti zdravotnictví, obchodní poradenská činnost a zpracování ekonomických a/nebo propagačních a/nebo komerčních projektů v oblasti řízení a restrukturalizace zdravotnických subjektů; (41) pořádání vzdělávacích akcí pro odbornou i laickou veřejnost v oblasti zdravotnictví, prevence nemocí a zdravotní osvěty, pořádání vzdělávacích a informačních kurzů pro zaměstnance zdravotnictví i laickou veřejnost, sportovní a kulturní aktivity a jejich podpora, pořádání kulturně společenských akcí, pořádání vědeckých a odborných seminářů, kongresů, symposií a konferencí, organizování soutěží v oblasti sportovní, společenské a kulturní; (42) vědecký výzkum, vyhodnocování úspěšnosti preventivních a osvětových programů; (44) lékařské služby, lékařské poradenství, lékařské analýzy.

(590) Barevná

(730) **Zdraví pro život, o.p.s.**, Kónská 453, Trinec, 73961, CZ

(740) HALAXOVÁ & HALAXOVÁ, TETRAPAT, RNDr. Zdeňka Halaxová, Horní náměstí 7, Olomouc, 77200

(210) **O-424711**

(220) 31.03.2005

(320) 31.03.2005

(511) 35, 38, 41

(540)



(510) (35) reklamní, inzertní a propagační činnost, marketing, reklamní, inzertní a propagační činnost prostřednictvím jakéhokoliv média, prostřednictvím telefonní sítě nebo datové sítě nebo informační sítě nebo elektronické sítě nebo komunikační sítě nebo počítačové sítě, poskytování informací a jiných informačních produktů komerčního nebo reklamního charakteru, multimediálních informací komerčního charakteru, komerční využití Internetu v oblastech komerčních internetových médií a vyhledávacích služeb, on-line inzerce, pronájem informačních míst, činnost reklamní agentury, činnost ekonomických nebo organizačních poradců, zprostředkování v obchodních vztazích, zprostředkovatelská činnost v obchodu, merchandising, franchising, pomoc při využívání a řízení obchodního podniku, personální agentura, personální poradenství, automatizované zpracování dat, pomoc při provozování obchodů a obchodních činností průmyslového nebo obchodního podniku, služby, které zahrnují záznam, přepis, vypracování, kompilaci, přenášení nebo systematickosti písemných či datových či elektronických sdělení a záznamů, jakož i využívání nebo kompilaci matematických a statistických údajů, organizační zabezpečování televizního vysílání; (38) telekomunikace, služby umožňující komunikaci jedné osoby s druhou, televizní vysílání, televizní vysílání programů, televizní vysílání zábavných, vzdělávacích, výchovných, soutěžních,

diskusních a informačních pořadů, telematika, výměna zpráv, šíření, výměna nebo získávání zpráv a informací, šíření elektronických časopisů, informací, elektronických periodik, knih v elektronické podobě, audio nebo audiovizuálních děl prostřednictvím informační nebo datové nebo elektronické nebo komunikační nebo telekomunikační nebo počítačové sítě, zejména Internetu, pomocí satelitů, informační služby na Internetu související s televizním vysíláním, služby na Internetu související s televizním vysíláním, komunikace, poradenská činnost v oblasti sdělovacích prostředků, telekomunikací, informační služby v oblasti telekomunikací, informační kancelář, poskytování informačních služeb prostřednictvím počítačů, pronájem komunikačních míst; (41) nakladatelství a vydavatelství, ediční činnost, publikační činnost, nahrávání nosičů zvukových nebo obrazově zvukových, půjčování nahraných zvukových a zvukově obrazových záznamů, výroba, tvorba audiovizuálních děl, televizní zpravodajství, TV produkce, filmová produkce, televizní výroba programů, tvorba programů, tvorba a výroba televizních a audiovizuálních programů, agenturní činnost v oblasti kultury, zprostředkování v oblasti kultury, výchovy, zábavy a sportu, výchovná, vzdělávací, soutěžní a zábavní činnost, zábavní nebo kulturní nebo vzdělávací představení, organizace společenských a kulturních akcí, organizace, provozování a provádění her a soutěží i veřejných, výstavní činnost v oblasti kultury nebo zábavy nebo výchovy nebo vzdělávání, provozování tělovýchovných zařízení, půjčování zvukových nebo zvukově obrazových záznamů, půjčování knih, tiskovin, pronájem a půjčování audiopřístrojů, videopřístrojů, videorekordérů, videokamer, fotoaparátů, promítaček, rozhlasových a televizních přijímačů a filmů.

(730) **CERBIATTO TV s.r.o.**, Na Výsluní 201/13, Praha 10, 10000, CZ

(740) HALAXOVÁ & HALAXOVÁ, TETRAPAT, RNDr. Zdeňka Halaxová, Horní náměstí 7, Olomouc, 77200

(210) **O-424712**

(220) 31.03.2005

(320) 31.03.2005

(511) 35, 41, 42, 44

(510) (35) propagační činnost v oblasti zdravotní péče, prevence nemocí a zdravotní osvěty, pomoc při řízení obchodní činnosti, zejména v oblasti zdravotnictví, obchodní poradenská činnost a zpracování ekonomických a/nebo propagačních a/nebo komerčních projektů v oblasti řízení a restrukturalizace zdravotnických subjektů; (41) pořádání vzdělávacích akcí pro odbornou i laickou veřejnost v oblasti zdravotnictví, prevence nemocí a zdravotní osvěty, pořádání vzdělávacích a informačních kurzů pro zaměstnance zdravotnictví i laickou veřejnost, sportovní a kulturní aktivity a jejich podpora, pořádání kulturně společenských akcí, pořádání vědeckých a odborných seminářů, kongresů, symposií a konferencí, organizování soutěží v oblasti sportovní, společenské a kulturní; (42) vědecký výzkum, vyhodnocování úspěšnosti preventivních a osvětových programů; (44) lékařské služby, lékařské poradenství, lékařské analýzy.

(590) Barevná

(730) **Zdraví pro život, o.p.s.**, Kinská 453, Třinec, 73961, CZ

(740) HALAXOVÁ & HALAXOVÁ, TETRAPAT, RNDr. Zdeňka Halaxová, Horní náměstí 7, Olomouc, 77200

(210) **O-424713**

(220) 31.03.2005

(320) 31.03.2005

(511) 9

(540)



(510) (9) informační systém (software).

(590) Barevná

(730) **INSTAR ITS Ostrava, a.s.**, Varšavská 1144/48, Ostrava - Mariánské Hory a Hulváky, 70900, CZ

(210) **O-424741**

(220) 31.03.2005

(320) 31.03.2005

(511) 9, 16, 35, 38, 41

(540)

www.rytmuszivota.cz

(510) (9) informace, data a databáze na elektronických, magnetických a optických nosičích všeho druhu a v elektronických, datových, informačních a telekomunikačních sítích všeho druhu, multimediální aplikace, zejména elektronické informační katalogy, časopisy a periodika, knihy v elektronické podobě, nahrané zvukové a zvukově - obrazové a obrazové záznamy, včetně software na CD a DVD discích a magnetických nosičích, software pro počítače; (16) tiskoviny všeho druhu, zejména periodické a neperiodické publikace na papírových nosičích, např. časopisy, noviny, knihy, prospekty, plakáty, data a databáze na papírových nosičích, kalendáře, fotografie, pohlednice, plakáty, samolepky, knihařské výrobky, informační a propagační výrobky z papíru, včetně dekoračních předmětů z papíru, obalový materiál z papíru a balicí folie z plastu, papírové a plastové sáčky a tašky, kancelářské potřeby, vyjma nábytku; (35) zprostředkovatelské služby v oblasti obchodu a pomoc při řízení obchodní činnosti, zprostředkování obchodních kontaktů, reklamní a propagační činnost, poskytování obchodních informačních produktů, např. multimediálních informací pro reklamní a obchodní účely, včetně jejich vyhledávání, inzertní a propagační činnost, včetně on-line inzerce a prezentace uživatelů v počítačové síti Internet, obchodní využití sítě Internet v oblasti vyhledávacích služeb a e-businessu, vydávání reklamních a nebo náborových textů, propagačních a inzertních tiskovin, rozšiřování reklamních a nebo inzertních materiálů, obchodní průzkum a analýza trhu, marketing, organizace reklamních a obchodních předváděcích akcí výrobků a služeb, včetně obchodních výstav a jejich doprovodných akcí, např. komerčních módních přehlídek, distribuce zboží a tiskovin k reklamním účelům, obchodní zastoupení tuzemských a zahraničních firem, obchodní a podnikatelský informační servis, obchodní poradenské a konzultační služby; (38) šíření elektronických informací, zpráv textových, zvukových a zvukově-obrazových, např. elektronických časopisů, knih a děl prostřednictvím počítačové sítě Internet a satelitů, výměna elektronických zpráv a informací, služby zabezpečující audiovizuální komunikaci prostřednictvím informačních a telekomunikačních sítí, např. počítačové sítě Internetu satelitů, šíření audiovizuálních děl, zpráv a informací, anket a soutěží, odborná informační a poradenská činnost v daných oborech; (41) nakladatelství a vydavatelství periodických a neperiodických publikací, zejména společenských, zábavních, vzdělávacích a odborných časopisů a to tištěných na papírových nosičích i v elektronické podobě, včetně textových, zvukových a zvukově-obrazových zpráv a informací na elektronických, magnetických a optických nosičích všeho druhu, ediční a publikační činnost, včetně nahrávání zvukových a zvukově-obrazových nosičů a pořadů pro rozhlasové a televizní vysílání, půjčování publikací a nahraných zvukových a zvukově-obrazových nosičů, produkční a agenturní činnost v oblasti zábavy, vzdělávání, kultury a sportu, včetně pořádání zábavních a vzdělávacích soutěží a akcí, hobby-soutěží, zájmových klubů, setkání a přednášek, včetně akcí na podporu zdravého životního stylu a společenského uplatnění a aktivity zájmových skupin, kulturních a nebo vzdělávacích výstav, informační, konzultační, poradenské a obstaravatelské služby v oboru nakladatelské a vydavatelské činnosti, produkční a agenturní činnost v oblasti zábavy, kultury, vzdělávání, zájmové činnosti a společenských aktivit.

(730) **EUROPRESS, k. s.**, Viktora Huga 6, Praha 5, 15000, CZ

(740) DMH - patentová a známková kancelář, Mgr. Marcela Machatová, Pospíšilova 2, Praha 3, 13000

(210) **O-424742**

(220) 31.03.2005

(320) 31.03.2005

(511) 9, 16, 35, 38, 41

(540)

www.zenaazivot.cz

- (510) (9) informace, data a databáze na elektronických, magnetických a optických nosičích všeho druhu a v elektronických, datových, informačních a telekomunikačních sítích všeho druhu, multimediální aplikace, zejména elektronické informační katalogy, časopisy a periodika, knihy v elektronické podobě, nahrané zvukové a zvukově - obrazové a obrazové záznamy, software na CD a DVD discích a magnetických nosičích, software pro počítače; (16) tiskoviny všeho druhu, zejména periodické a neperiodické publikace na papírových nosičích, časopisy, noviny, knihy, prospekty, plakáty, data a databáze na papírových nosičích, kalendáře, fotografie, pohlednice, plakáty, samolepky, knihařské výrobky, informační a propagační výrobky z papíru, včetně dekoračních předmětů z papíru, obalový materiál z papíru a balicí folie z plastu, papírové a plastové sáčky a tašky, kancelářské potřeby, vyjma nábytku; (35) zprostředkovatelské služby v oblasti obchodu a pomoc při řízení obchodní činnosti, zprostředkování obchodních kontaktů, reklamní a propagační činnost, poskytování obchodních informačních produktů, například multimediálních informací pro reklamní a obchodní účely, včetně jejich vyhledávání, inzertní a propagační činnost, on-line inzerce a prezentace uživatelů v počítačové síti Internet, obchodní využití sítě Internet v oblasti vyhledávacích služeb a e-businessu, vydávání reklamních a nebo náborových textů, propagačních a inzertních tiskovin, rozšiřování reklamních a nebo inzertních materiálů, obchodní průzkum a analýza trhu, marketing, organizace reklamních a obchodních předváděcích akcí výrobků a služeb, včetně obchodních výstav a jejich doprovodných akcí, např. komerčních módních přehlídek, distribuce zboží a tiskovin k reklamním účelům, obchodní zastoupení tuzemských a zahraničních firem, obchodní a podnikatelský informační servis, obchodní poradenské a konzultační služby; (38) šíření elektronických informací, zpráv textových, zvukových a zvukově-obrazových, např. elektronických časopisů, knih a děl prostřednictvím počítačové sítě Internet a satelitů, výměna elektronických zpráv a informací, služby zabezpečující audiovizuální komunikaci prostřednictvím informačních a telekomunikačních sítí, např. počítačové sítě Internetu, satelitů, šíření audiovizuálních děl, zpráv a informací, anket a soutěží, odborná informační a poradenská činnost v daných oborech; (41) nakladatelství a vydavatelství periodických a neperiodických publikací, zejména společenských, zábavních, vzdělávacích a odborných časopisů a to tištěných na papírových nosičích i v elektronické podobě, včetně textových, zvukových a zvukově-obrazových zpráv a informací na elektronických, magnetických a optických nosičích všeho druhu, ediční a publikační činnost, nahrávání zvukových a zvukově-obrazových nosičů a pořadů pro rozhlasové a televizní vysílání, půjčování publikací a nahraných zvukových a zvukově-obrazových nosičů, produkční a agenturní činnost v oblasti zábavy, vzdělávání, kultury a sportu, pořádání zábavních a vzdělávacích soutěží a akcí, hobby-soutěží, zájmových klubů, setkání a přednášek, akcí na podporu zdravého životního stylu a společenského uplatnění a aktivity zájmových skupin, kulturních a nebo vzdělávacích výstav, informační, konzultační, poradenské a obstaravatelské služby v oboru nakladatelské a vydavatelské činnosti, produkční a agenturní činnost v oblasti zábavy, kultury, vzdělávání, zájmové činnosti a společenských aktivit.
- (730) **EUROPRESS, k. s.**, Viktora Huga 6, Praha 5, 15000, CZ
(740) DMH - patentová a známková kancelář, Mgr. Marcela Machatová, Pospíšilova 2, Praha 3, 13000

- (210) **O-424743**
(220) 31.03.2005
(320) 31.03.2005
(511) 9, 16, 35, 38, 41
(540)

www.pestrysvet.cz

- (510) (9) informace, data a databáze na elektronických, magnetických a optických nosičích všeho druhu a v elektronických, datových, informačních a telekomunikačních sítích všeho druhu, multimediální aplikace, zejména elektronické informační katalogy, časopisy a periodika, knihy v elektronické podobě, nahrané zvukové a zvukově - obrazové a obrazové záznamy, software na CD a DVD discích a magnetických nosičích, software pro počítače; (16) tiskoviny všeho druhu, zejména periodické a neperiodické publikace na papírových nosičích, časopisy, noviny, knihy, prospekty, plakáty, data a databáze na papírových nosičích, kalendáře, fotografie, pohlednice, plakáty,

samolepky, knihařské výrobky, informační a propagační výrobky z papíru, včetně dekoračních předmětů z papíru, obalový materiál z papíru a balicí folie z plastu, papírové a plastové sáčky a tašky, kancelářské potřeby, vyjma nábytku; (35) zprostředkovatelské služby v oblasti obchodu a pomoc při řízení obchodní činnosti, zprostředkování obchodních kontaktů, reklamní a propagační činnost, poskytování obchodních informačních produktů, například multimediálních informací pro reklamní a obchodní účely, včetně jejich vyhledávání, inzertní a propagační činnost, on-line inzerce a prezentace uživatelů v počítačové síti Internet, obchodní využití sítě Internet v oblasti vyhledávacích služeb a e-businessu, vydávání reklamních a nebo náborových textů, propagačních a inzertních tiskovin, rozšiřování reklamních a nebo inzertních materiálů, obchodní průzkum a analýza trhu, marketing, organizace reklamních a obchodních předváděcích akcí výrobků a služeb, včetně obchodních výstav a jejich doprovodných akcí, např. komerčních módních přehlídek, distribuce zboží a tiskovin k reklamním účelům, obchodní zastoupení tuzemských a zahraničních firem, obchodní a podnikatelský informační servis, obchodní poradenské a konzultační služby; (38) šíření elektronických informací, zpráv textových, zvukových a zvukově-obrazových, např. elektronických časopisů, knih a děl prostřednictvím počítačové sítě Internet a satelitů, výměna elektronických zpráv a informací, služby zabezpečující audiovizuální komunikaci prostřednictvím informačních a telekomunikačních sítí, např. počítačové sítě Internetu, satelitů, šíření audiovizuálních děl, zpráv a informací, anket a soutěží, odborná informační a poradenská činnost v daných oborech; (41) nakladatelství a vydavatelství periodických a neperiodických publikací, zejména společenských, zábavních, vzdělávacích a odborných časopisů a to tištěných na papírových nosičích i v elektronické podobě, včetně textových, zvukových a zvukově-obrazových zpráv a informací na elektronických, magnetických a optických nosičích všeho druhu, ediční a publikační činnost, nahrávání zvukových a zvukově-obrazových nosičů a pořadů pro rozhlasové a televizní vysílání, půjčování publikací a nahraných zvukových a zvukově-obrazových nosičů, produkční a agenturní činnost v oblasti zábavy, vzdělávání, kultury a sportu, pořádání zábavních a vzdělávacích soutěží a akcí, hobby-soutěží, zájmových klubů, setkání a přednášek, akcí na podporu zdravého životního stylu a společenského uplatnění a aktivity zájmových skupin, kulturních a nebo vzdělávacích výstav, informační, konzultační, poradenské a obstaravatelské služby v oboru nakladatelské a vydavatelské činnosti, produkční a agenturní činnost v oblasti zábavy, kultury, vzdělávání, zájmové činnosti a společenských aktivit.

- (730) **EUROPRESS, k. s.**, Viktora Huga 6, Praha 5, 15000, CZ
(740) DMH - patentová a známková kancelář, Mgr. Marcela Machatová, Pospíšilova 2, Praha 3, 13000

- (210) **O-424747**
(220) 31.03.2005
(320) 31.03.2005
(511) 16, 21, 25, 32, 33, 41, 43
(540)

PRAŽSKÁ LAMPA

- (510) (16) tiskoviny všeho druhu zařazené do této třídy jako časopisy, knihy, periodika, potisky, samolepky, fotografie, plakáty, pohlednice, pивní etikety, papírové výrobky; (21) papírové tácky, papírové ubrousky, zboží skleněné spadající do této třídy, výrobky z porcelánu a kameniny včetně upomínkových předmětů z těchto materiálů spadajících do této třídy, drobné nářadí a přenosné nádoby k domácím a kuchyňským účelům, strojky na mletí, sekání a lisování s ručním pohonem, hřebeny a mycí houby, toaletní potřeby spadající do této třídy, kartáče, pomůcky k úklidu spadající do této třídy; (25) oděvy, prádlo, boty, střevice, trepky, kloboučnické výrobky, včetně propagačních a upomínkových výrobků tohoto druhu; (32) piva a nealkoholické nápoje všeho druhu zařazené do této třídy; (33) vína, lihoviny a likéry všeho druhu včetně výrobků z nich; (41) organizování a provozování sportovních, zábavních a kulturně-vzdělávacích akcí a soutěží, pořádání kulturních a vzdělávacích výstav, provozování galerií a muzeí, vydavatelství a nakladatelství, školící, klubová a přednášková činnost v uvedených oblastech, tvorba, rozmnožování a nahrávání zvukových a zvukově-obrazových záznamů; (43) služby spojené s opatřováním a poskytováním stravy a nápojů zejména v restauracích, pivnicích, restauračních pivovarech, bufetech, bistrech a barech,

zprostředkovatelská činnost v uvedené oblasti.

- (730) **Vojta Pavel Ing.**, Nedvězská 14/2229, Praha 10, 10000, CZ
(740) Ing. Francis Jupa, Měchenická 4/2554, Praha 4, 14100

- (210) **O-424749**
(220) 31.03.2005
(320) 31.03.2005
(511) 1, 2, 6, 19, 37, 42
(540)



- (510) (1) protipožární přípravky a hmoty, zejména fólie; (2) protipožární nástřiky a nátěry; (6) obecné kovy a jejich slitiny, výrobky z kovů a slitin všeho druhu pro tuto třídu, kovové stavební materiály, prvky, konstrukce a podobně, kovové spojovací materiály všeho druhu, speciální protipožární a bezpečnostní konstrukce - dveře, stěny, příčky, okna, vykládky, portály a podobně z kovů a slitin, hutní materiály všeho druhu, plechy, trubky, tyče, profily a podobně; (19) protipožární nekovová ochrana stavebních konstrukcí, včetně jejich dílů, například panelů, výplní, stěn apod., nekovové stavební obklady a fólie jednoduché a vrstvené, protipožární omítky, protipožární obklady nekovové, speciální protipožární a bezpečnostní konstrukce - například dveře, stěny, příčky, okna, vykládky, portály z nekovových materiálů, speciální protipožární a bezpečnostní sklo; (37) provádění a aplikace protipožární ochrany stavebních konstrukcí, včetně jednotlivých stavebních interiérových dílců a dílů, například dveří, oken, přepážek, údržba, opravy a rekonstrukce protipožární a tepelné izolace staveb, stavebních dílců a dílů, servisní a montážní činnost protipožárních a bezpečnostních výrobků, truhlářství a zámečnictví v rámci této třídy; (42) výzkum, vývoj, projekční a inženýrská činnost v oboru protipožárních a tepelně izolačních hmot, materiálů, prostředků, výrobků a techniky, včetně technologií provádění protipožární ochrany, tepelně izolační techniky a přenosné přístrojové a bezdrátové signalizační techniky, odborné posudky a expertizy v daných oborech, odborná konzultační činnost a poradenství v daných oborech.
(730) **Požární uzávěry, s.r.o.**, V Pařezinách 576, Praha 9, 19012, CZ
(740) KUDRLIČKA & SEDLÁK Advokátní, patentová a známková kancelář, Ing. Jiří Sedlák, Husova 16, České Budějovice, 37001

- (210) **O-424759**
(220) 31.03.2005
(320) 31.03.2005
(511) 9, 35, 38, 41, 42
(540)

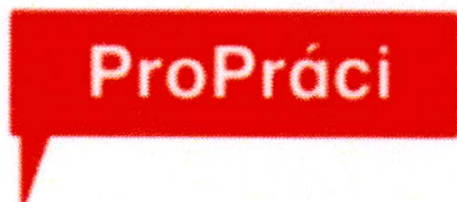

- (510) (9) vědecké, elektronické a optické přístroje a zařízení v rámci třídy 9, přístroje a zařízení pro přenos a zpracování informací, zejména v oblasti telekomunikací, sítě telekomunikační a výpočetní techniky a jejich části, sítě datové, jejich součástí a náhradní díly v rámci třídy 9, počítače, periferní zařízení počítačů v rámci třídy 9, záznamová média a nosiče záznamů, karty s pamětí, nosiče informací, zařízení pro zpracování dat, CD disky, prodejní automaty a přístroje a mechanismy pro reklamu v rámci třídy 9, telekomunikační zařízení, zejména koncová a rádiová zařízení, telefony, záznamníky, hlasové schránky, mobilní telefony, faxy, modemy, magnetické suporty zvukových záznamů; (35) propagace, reklama, inzertní a reklamní agentura, automatické zpracování informací, zprostředkovatelská a obstaravatelská činnosti v oblasti obchodu, marketing, činnost

ekonomických a organizačních poradců; (38) mobilní telekomunikační služby a ostatní telekomunikační služby, dále služby spočívající v přímém propojení lokálních pevných sítí se sítí mobilních telefonů, informační služby na Internetu, zejména úplatné či bezúplatné zpřístupňování a uveřejňování informací prostřednictvím Internetu, např. webových stránek, služby internetového portálu, služby extranetu společnosti, poskytování informačního servisu prostřednictvím telefonu, mobilní telekomunikační sítě, Internetu, poskytování přístupu na on-line informační služby a databáze, přenos, úplatné či bezúplatné poskytování informací, jehož předmětem může být jakákoliv datová položka obsažená v databázích, on-line informační a databázové služby, komunikační služby prostřednictvím Internetu, vnějších a vnitřních sítí, šíření elektronických tiskovin, časopisů, periodik a knih prostřednictvím počítačové, datové, elektronické, telekomunikační nebo informační sítě, provozování informační a datové sítě, provozování veřejné mobilní radiotelefonní sítě, pronájem telekomunikačních okruhů, vedení sítí, zřizování a provozování veřejných, soukromých i účelových sítí, provozování datových a počítačových sítí, veškeré služby elektronických komunikací poskytované integrovanou digitální sítí, zejména pronájem fyzických přenosových kapacit, zajišťování komunikačního spojení, služby videokonferencí, připojení a komunikace prostřednictvím sítí Internet, elektronický přenos dokumentů, přenos informací, zprostředkování přenosu dat, zprostředkovatelská a poradenská činnost v oblasti telekomunikací, telekomunikačních zařízení a sítí mobilních telefonů; (41) vydavatelství nosičů informací, služby školicí a vzdělávací, služby publikační a vydávání tiskovin, organizace a provádění her a soutěží, sportovní a výchovná činnost, poskytování vizuálního, audio a audiovizuálního obsahu prostřednictvím telefonních, mobilních telekomunikačních sítí a sítě Internet; (42) analytické a inženýrské práce v oblasti telekomunikací, poradenská činnost v oblasti výpočetní techniky a jejího servisu, provozování počítačových center, zprostředkovatelská a obstaravatelská činnost v oblasti výpočetní techniky a informatiky, poradenská činnost v oblasti výpočetní techniky a elektrotechniky, hosting pro veškeré oblasti informačních technologií včetně webových stránek v rámci Internetu, extranetu, intranetu, aplikací na systémech a sítích společností, klientských systémů, na hardwaru a infrastruktuře společnosti.

- (590) Barevná
(730) **Oskar Mobil a.s.**, Vinohradská 167, Praha 10, 10000, CZ
(740) Linklaters v. o. s., Mgr. Karin Pomaizlová, advokát, Na Příkopě 19, Praha 1, 11719

- (210) **O-424763**
(220) 31.03.2005
(320) 31.03.2005
(511) 9, 16, 35, 41
(540)



- (510) (9) nosiče informací všeho druhu v rozsahu třídy 9, elektronické publikace; (16) tiskoviny a polygrafické výrobky, například informační letáky a brožury, katalogy, vstupenky a jízdenky, fotografie a plakáty; (35) veletrhy a výstavy k obchodním a propagačním účelům, inzerce, reklamní a propagační služby; (41) výchovná, vzdělávací a zábavná činnost, pořádání odborných setkání, školení, kurzů, konferencí, výstav a veletrhů nekomerčního charakteru.
(590) Barevná
(730) **INCHEBA PRAHA spol. s r.o.**, Areál Výstaviště 67, Praha 7, 17000, CZ
(740) Ing. Pavel Reichel, Lopatecká 14, Praha 4, 14700

- (210) **O-424769**
(220) 01.04.2005
(320) 01.04.2005

(511) 1, 2, 35
(540)

SPEKTROBAL

(510) (1) chemické výrobky určené pro průmysl, vědu a zemědělství, tmely spadající do této třídy, lepidla jiná než kancelářská a než pro domácnost, silikáty, zejména pro povrchovou úpravu, nerostné suroviny pro chemickou výrobu (bez uhlí a ropy), impregnační prostředky v rámci této třídy, též k použití na auta, plastické hmoty - polykondenzáty a polyadukty, plastické hmoty - syntetické pryskyřice, chemické pomocné materiály pro povrchovou úpravu a chemické pomocné materiály pro průmyslové užití, rozpouštědla pro fermeže a laky; (2) nátěrové hmoty (barvy) a pomocné nátěrové přípravky, barvy tiskové, mořidla na kůži a dřevo, barviva, malířské nátěry, barvy, laky, materiály chemické pro povrchovou úpravu zařazené v této třídě, pryskyřice přírodní v surovém stavu, pigmenty anorganické a organické, pigmentové pasty pro různé užití, barvy práškové a plniva, tmely zařazené v této třídě, nástřikové hmoty na omítky, dřevo, beton a kovy s obsahem barviv, kovy listkové a práškové pro malíře a dekorátéry, tiskaře a umělce, fermeže, ředidla pro barvy a laky, ochranné přípravky proti korozi a deteriorizaci dřeva; (35) organizační poradenství při řízení podniku, zejména v oblasti výroby a vývoje nátěrových hmot, poskytování informací a poradenství v oboru prodeje nátěrových hmot a tiskových barev, obchodní administrativa, služby velkoobchodního prodeje, propagační činnost, zásilková služba přes Internet.

(730) **BAL SPECTRUM s.r.o.**, Štěrboholská 571, Praha 10 - Hostivař, 10219, CZ

(740) RNDr. Marek Moša, Mečeříž 213, Mečeříž, 29477

(210) **O-424776**
(220) 01.04.2005
(320) 01.04.2005
(511) 9, 11, 37, 42
(540)

Intelligent Gardens

(510) (9) elektrické řídicí, komunikační, zabezpečovací, přístupové, protipožární, uzemňovací a hromosvodné systémy, silnoproudé a slaboproudé rozvody, strukturovaná kabeláž; (11) závlahové a mlžící systémy, venkovní osvětlení; (37) instalace a opravy elektrických strojů, přístrojů a elektronických zařízení; (42) monitorování a vyhodnocování spotřeby energií a navrhování jejich úspor v návaznosti na ekologická i ekonomická hlediska, projektování elektrických zařízení, tvorba vývojových a aplikačních software pro řídicí, komunikační, zabezpečovací, přístupové a protipožární systémy a pro monitorování, vyhodnocování a řízení spotřeby energií.

(730) **ESBAT, s.r.o.**, Češkova 913, Pardubice, 53002, CZ

(740) JUDr. Josef Vaške, Škroupova 957, Hradec Králové, 50002

(210) **O-424787**
(220) 01.04.2005
(320) 01.04.2005
(511) 41
(540)

COLOURS OF OSTRAVA

(510) (41) pořádání kulturních akcí (hudební festivaly, koncerty pořádané v České republice).

(730) **Colour Production, spol. s r. o.**, Lomená 349, Dolní Lhota, 74766, CZ

(210) **O-424794**
(220) 01.04.2005
(320) 01.04.2005
(511) 20, 30, 32
(540)

METUZALEM

(510) (20) nábytek, zrcadla, rámy, matrace, podhlavníky, výrobky v rámci této třídy ze dřeva, korku, rákosu vrbového proutí, z rohu, kosti, slonoviny, z kostic, želvoviny, jantaru, perleti, mořské pěny, náhražky všech těchto materiálů, nebo náhražky z plastických hmot; (30) káva, čaj, kakao, cukr, rýže, tapioka, ságo, kávové náhražky, mouka a přípravky z obilnin, chléb, pečivo, cukrovinky, zmrzlina, med, droždí, sirup melasový, prášky do těsta, sůl, hořčice, ocet, nálevy k ochucení, koření, led pro osvěžení; (32) piva, minerální vody, šumivé nápoje a jiné nápoje nealkoholické, nápoje a šťávy ovocné, sirupy a jiné přípravky k

zhotovování nápojů.

(730) **METUZALEM s. r. o.**, Klapálkova 3135/10, Praha 4, 14900, CZ

(740) Ing. Michal Jupa, patentový zástupce, Na Baních 1385, Praha 5 - Zbraslav, 15600

(210) **O-424797**
(220) 01.04.2005
(320) 01.04.2005
(511) 36
(540)



(510) (36) pronájem bytů, pronájem nájemních činžovních domů, realitní kancelář, obchodování s nemovitostmi, správa nemovitostí, nemovitosti (odhady a oceňování).

(730) **LIGHTHOUSE Real Estate, s.r.o.**, Rumunská 1, Praha 2, 12000, CZ

(210) **O-424805**
(220) 04.04.2005
(320) 04.04.2005
(511) 9, 16, 38, 41
(540)

TINA

(510) (9) informace, data a databáze na elektronických, magnetických a optických nosičích všeho druhu a v elektronických, datových, informačních a telekomunikačních sítích všeho druhu, multimediální aplikace, zejména elektronické informační katalogy, časopisy a periodika, knihy v elektronické podobě; (16) tiskoviny všeho druhu, zejména periodické a neperiodické publikace na papírových nosičích, např. časopisy, noviny, knihy, prospekty, plakáty, data a databáze na papírových nosičích, kalendáře, fotografie, pohlednice, plakáty, samolepky, knihařské výrobky, informační a propagační výrobky z papíru, včetně dekoračních předmětů z papíru, obalový materiál z papíru a balicí folie z plastu, papírové a plastové sáčky a tašky, kancelářské potřeby (vyjma nábytku); (38) šíření elektronických informací, zpráv textových, zvukových a zvukově-obrazových, např. elektronických časopisů, knih a děl prostřednictvím počítačové sítě Internet a satelitů, výměna elektronických zpráv a informací, služby zabezpečující audiovizuální komunikaci prostřednictvím informačních a telekomunikačních sítí, např. počítačové sítě Internetu, satelitů, šíření audiovizuálních děl, zpráv a informací, anket a soutěží, odborná informační a poradenská činnost v daných oborech; (41) nakladatelství a vydavatelství periodických a neperiodických publikací, zejména společenských, zábavních, vzdělávacích a odborných časopisů, a to tištěných na papírových nosičích i v elektronické podobě, včetně textových, zvukových a zvukově-obrazových zpráv a informací na elektronických, magnetických a optických nosičích všeho druhu, ediční a publikační činnost, včetně nahrávání zvukových a zvukově-obrazových nosičů a pořadů pro rozhlasové a televizní vysílání, půjčování publikací a nahraných zvukových a zvukově-obrazových nosičů, produkční a agenturní činnost v oblasti vzdělávání, kultury a sportu, včetně pořádání vzdělávacích a společensko-zábavních soutěží a akcí, hobby soutěží, zájmových klubů, setkání a přednášek, včetně akcí na podporu zdravého životního stylu a společenského uplatnění a aktivity zájmových skupin, kulturních a/nebo vzdělávacích výstav, informační, konzultační, poradenské a obstaravatelské služby v oboru nakladatelské a vydavatelské činnosti, produkční a agenturní činnost v oblasti zájmové činnosti a společenských aktivit.

(730) **EUROPRESS, k.s.**, Viktora Huga 6, Praha 5, 15000, CZ

(740) DMH - patentová a známková kancelář, Mgr. Marcela Machatová, Pospíšilova 2, Praha 3, 13000

(210) **O-424828**

(220) 04.04.2005
(320) 04.04.2005
(511) 9, 16
(540)

DIGIPOINT

(510) (9) zařízení pro záznam, přenos a reprodukci dat, zvuku nebo obrazu pro technické kancelářské účely, diktafony, centrální diktafonové systémy s dálkovou kontrolou, telefonní přístroje pro automatické odpovídání, čtecí a psací přístroje pro optické karty, magnetické, optické a elektronické záznamové prostředky a disky pro technické kancelářské účely, počítačky, přístroje na zpracování dat, počítače, periferie pro počítače, zejména monitory, tiskárny, podavače papíru, plottery, scannery, snímače kódů, pohon záznamového disku a zařízení pro uchovávání dat na záznamovém disku, programy pro zpracovávání dat (obsažené ve třídě 9) pro technické kancelářské účely, fotokopírovací stroje (včetně elektrostatických kopírovacích strojů), podavače a tříděče dokladů, části shora uvedeného zboží, pouzdra pro transport výše uvedeného zboží, podložky a kryty pro výše uvedené zboží, tříděče pro tiskárny, tiskárny pro videa, sluchátkové zařízení pro barevný obrazovkový terminál, kódové snímače, vysílače, přenašeče, záznamníky hlasu, snímače obrazu, videokamery, optické snímače, procesory digitálních signálů, počítačové programy pro kódování a/nebo dekódování zvuku, obrazů, písma a/nebo dat, kalkulační programy, databázové programy, programy pro zpracování dat, programy stolní typografie, programy grafického uspořádání stránky, výukové programy, programy pro tvarový kmit, čtení optických znaků, MIDI, hudebních kompozic a záznamů, telekomunikací, vědeckých kalkulací a analýz, CAD, CAM a/nebo trojrozměrné kreslení, telekomunikační zařízení, rozhlasová zařízení, telefonní zařízení a přístroje, mobilní telefony, telefonní ústředny, skříně na telefonní zařízení, stojany a regály na telefonní zařízení, přepínací jednotky, spínače a relé pro telefonní zařízení, telefonní ovládací pulty a přepojovače, nízkofrekvenční zesilovače, rezonátory, telefonní přijímače (sluchátka), napájecí zdroje pro telefonní systémy, nabíječky akumulátorů, počítačové programy zaznamenané a uložené v elektronickém paměťovém obvodu, v počítačové paměti a jádru, zařízení pro vyhledávání osob a interkomunikační zařízení, elektronická poplašná zařízení pro použití s komunikačními přístroji k signalizaci poruchy, přetížení, poškození apod., automatické telefonní odpovídače, řadiče a směřovače, radioreléová a přenosová zařízení, kompletní koaxiální linkové telekomunikační systémy, desky s plošnými spoji, frekvenční generátory, multiplexní audiopřenosové terminály pro použití v audiopřenosových systémech, mikrofony, kompletní telekomunikační systémy pro energetické sítě, železnice, potrubí apod., elektromagnetické zvonky, elektronické filtry, datové modemy pro vysokorychlostní datové spojení a nízkofrekvenční zařízení, zejména pupinační cívky, regenerativní zesilovače, kompondory, omezovače odražených signálů, počítačové programy předem zaznamenané na páskách, kartách a discích (neobsahující spojky pro připojení k elektrickým vodičům nebo kabelům), bezdrátové komunikační a mobilní telefonní systémy, zejména mobilní stanice, základnové stanice a mobilní zařízení ústředí, AC/DC napájecí zdroje, DC/DC konvertory, DC/AC napájecí generátory a jiné napájecí zdroje a jejich části, konektorové zástrčky, konektory s tištěnými spoji, spínače pro elektronické komunikační zařízení, integrované obvody, optické komponenty, tranzistory, elektrická komunikační zařízení a přístroje, počítačové datové programy nesoucí elektronické obvody, IC karty, magnetické pásky, magnetické disky, optické disky, magnetooptické disky a jiná elektronická zařízení/přístroje a jejich části /příslušenství, baterie, fotografické přístroje a nástroje, filmové přístroje a nástroje, optické přístroje a nástroje, předem zaznamenané audio magnetické pásky, magnetooptické disky a jiné záznamy předem zaznamenané, videomagnetické pásky, magnetooptické disky a jiné předem zaznamenané videodisky a videopásky, přístroje pro videohry určené pro domácí použití; (16) kancelářské stroje,

psací stroje, rozmnožovací stroje a krabice pro přepravu tohoto zboží, papír, kopírovací papír, karbonový papír (kopírovací), inkoustové pásky, tištěné publikace, knihy, časopisy, fotografie, tištěné programy pro zpracování dat, noviny, instrukční příručky, obrazové a blahopřejné pohlednice, mapy, kalendáře, hudebniny, plastové folie pro projektory, příslušné pásky a lepidla v rámci této třídy.

(730) **NetCommerce, s.r.o.**, V Jámě 8/1371, Praha 1, 11000, CZ
(740) Korbař, Pokorný a spol., Mgr. Michal Pokorný, advokát, Kateřinská 21/522, Praha 2, 12000

(210) **O-424833**

(220) 04.04.2005
(320) 04.04.2005
(511) 7, 8, 9, 10, 11, 35, 37
(540)

 **Tauerelektro**

(510) (7) elektrotechnická zařízení a přístroje pro domácnost, zejména přístroje na mletí potravin, drtiče odpadů, mixéry, kuchyňské roboty, elektrické kráječe na potraviny, lisy na ovoce nebo zeleninu, domácí automatické pračky, myčky na nádobí, přístroje a zařízení na mytí, včetně součástí a příslušenství v rámci této třídy; vysavače prachu, včetně příslušenství, leštiče parket; (8) holicí elektrické strojky, strojky na stříhání vlasů a vousů, přístroje na odstraňování chloupků, kulmy; (9) audio a video přijímače, video nahrávače a přehrávače, přístroje a výrobky pro záznam a reprodukci mluveného slova, rozhlasové a televizní přijímače, domácí kina, videotelefony, DVD přehrávače, reproduktorové sestavy, mikrofony, sluchátka, magnetické nosiče dat, modemy, telefony, faxy, počítače, periferní zařízení počítačů, kopírovací stroje (fotografické, elektrostatické, termické), elektrické žehličky, kosmetické přístroje elektrické, elektricky vyhřívané vlasové natáčky, filmové kamery, fotoaparáty, dalekohledy, kalkulačky, nabíječky v rámci této třídy; (10) přístroje pro péči o tělo jako vibromasážní přístroje, masážní rukavice, pásy, korzety, bandáže a další druhy tělních chráničů a přístrojů pro péči o tělo v rámci této třídy; (11) přístroje a zařízení k mrazení, chlazení, sušení, větrání, ventilaci a klimatizaci, vaření, pečení, včetně součástí a příslušenství, zejména chladničky, mrazničky, mrazicí pulty, sušičky, parní čistěče, kuchyňské sporáky, mikrovlnné trouby, variče, varná tělesa, grily a ostatní ohříváče, přístroje na přípravu kávy nebo čaje, opékače topinek, ponorné fritézy, chladicí nádoby, vybavení sociálních zařízení, zejména masážní systémy do van a sprchovacích boxů, masážní panely, vany, umyvadla, sprchovací boxy, masážní boxy, sprchové a vanové mixážní vodovodní baterie, bidety, WC mísy, pisoáry a další zařízení a přístroje užitě v domácnosti a společenských zařízeních v rámci této třídy; (35) zprostředkovatelská činnost v oblasti obchodu v souvisejících oborech uvedených výrobků; (37) montáž a servisní činnost v souvisejících oborech uvedených výrobků.

(730) **TAUER ELEKTRO a.s.**, Dr. Milady Horákové 4, Svitavy, 56802, CZ

(740) Ing. Vladimír Čmejla - LEGR PATENT, patentový zástupce a soudní znalec, Rašínovo nábřeží 54, Praha 2, 12800

(210) **O-424834**

(220) 04.04.2005
(320) 04.04.2005
(511) 7, 8, 9, 10, 11, 35, 37

(540)

Tauer

(510) (7) elektrotechnická zařízení a přístroje pro domácnost, zejména přístroje na mletí potravin, drtiče odpadů, mixéry, kuchyňské roboty, elektrické kráječe na potraviny, lisy na ovoce nebo zeleninu, domácí automatické pračky, myčky na nádobí, přístroje a zařízení na mytí, včetně součástek a příslušenství v rámci této třídy, vysavače prachu, včetně příslušenství, leštiče parket; (8) holicí elektrické strojky, strojky na stříhání vlasů a vousů, přístroje na odstraňování chloupků, kulmy; (9) audio a video přijímače, video nahrávače a přehrávače, přístroje a výrobky pro záznam a reprodukci mluveného slova, rozhlasové a televizní přijímače, domácí kina, videotelefony, DVD přehrávače, reproduktorové sestavy, mikrofony, sluchátka, magnetické nosiče dat, modemy, telefony, faxy, počítače, periferní zařízení počítačů, kopírovací stroje (fotografické, elektrostatické, termické), elektrické žehličky, kosmetické přístroje elektrické, elektricky vyhřívané vlasové natáčky, filmové kamery, fotoaparáty, dalekohledy, kalkulačky, nabíječky v rámci této třídy; (10) přístroje pro péči o tělo jako vibromasážní přístroje, masážní rukavice, pásy, korzety, bandáže a další druhy tělních chráničů a přístrojů pro péči o tělo v rámci této třídy; (11) přístroje a zařízení k mrazení, chlazení, sušení, větrání, ventilaci a klimatizaci, vaření, pečení, včetně součástek a příslušenství, zejména chladničky, mrazičky, mrazicí pulty, sušičky, parní čističe, kuchyňské sporáky, mikrovlnné trouby, vařiče, varná tělesa, grily a ostatní ohříváče, přístroje na přípravu kávy nebo čaje, opékače topinek, ponorné fritézy, chladicí nádoby, vybavení sociálních zařízení, zejména masážní systémy do van a sprchovacích boxů, masážní panely, vany, umyvadla, sprchovací boxy, masážní boxy, sprchové a vanové mixážní vodovodní baterie, bidety, WC mýsy, pisoáry a další zařízení a přístroje užitě v domácnosti a společenských zařízeních v rámci této třídy; (35) zprostředkovatelská činnost v oblasti obchodu v souvisejících oborech uvedených výrobků; (37) montáž a servisní činnost v souvisejících oborech uvedených výrobků.

(730) **TAUER ELEKTRO a.s.**, Dr. Milady Horákové 4, Svitavy, 56802, CZ

(740) Ing. Vladimír Čmejla - LEGR PATENT, patentový zástupce a soudní znalec, Rašínovo nábřeží 54, Praha 2, 12800

(210) **O-424852**

(220) 05.04.2005

(320) 05.04.2005

(511) 35, 41, 42

(540)

SEZNAM.CZ

WWW.IMEDIA.CZ

(510) (35) shromažďování, poskytování, třídění, překlad nebo jiné zpracovávání obchodních nebo podnikatelských informací včetně vytváření, zpracovávání a třídění dat v rámci databází, pomoc při řízení obchodní činnosti, průzkum trhu, šíření propagačních informací, zejména systemizace informací do počítačových databází, zpracovávání specializovaných podnikových evidencí, reklamní a propagační činnost, rozšiřování a poskytování reklamních a inzertních materiálů - periodických a neperiodických tiskovin, zejména novin, časopisů určených pro reklamu a propagaci, prospektů, letáků, katalogů, reklamní literatury, brožur v tištěné podobě, na jiných nosných médiích či prostřednictvím sítě Internet nebo jiné obdobné veřejné či neveřejné telekomunikační sítě; (41) elektronické publikování (DTP), poskytování on-line publikací, organizování

soutěží, provozování her on-line z počítačové sítě, vydávání knih a časopisů on-line, informace o možnostech zábavy, informace o možnostech rekreace, informace o výchově a vzdělávání, informace o možnostech rozptýlení, publikování a vydávání knih, časopisů a magazínů, služby v oblasti vzdělávání, zábavy a sportu, digitální zpracování obrazu; (42) návrhy, strukturování a programování či jiné vytváření počítačových programů a počítačových systémů zejména programového vybavení internetových, intranetových či jiných síťových serverů, serverových stanic a systémů, včetně jejich instalace, zavádění, aktualizace a údržby, návrhy, strukturování a programování či jiné vytváření databází, jiných datových systémů a aplikací pro jejich zpracování, včetně jejich poskytování přístupu k nim a jejich instalace, zavádění, aktualizace a údržby, návrhy, strukturování a programování či jiné vytváření internetových či intranetových počítačových stránek a nástěnek (webpages a websites) a internetových či intranetových aplikací, včetně jejich instalace, zavádění, aktualizace a údržby, hostování (poskytování volného prostoru) pro internetové či intranetové počítačové stránky a nástěnky (webpages a websites) nebo hostování (poskytování volného prostoru) v rámci těchto stránek či nástěnek, hostování (poskytování volného prostoru) pro internetové či intranetové aplikace, převod (konverze) počítačových programů, dat či jiných údajů v elektronické podobě z různých formátů do jiných formátů, převod (konverze) dokumentů, dat či jiných údajů z fyzických médií na elektronická média.

(730) **Seznam.cz, a. s.**, Naskové 1, Praha 5, 15000, CZ

(210) **O-424853**

(220) 05.04.2005

(320) 05.04.2005

(511) 35, 41, 42

(540)

SEZNAM.CZ

WWW.LISTICKA.CZ

(510) (35) shromažďování, poskytování, třídění, překlad nebo jiné zpracovávání obchodních nebo podnikatelských informací včetně vytváření, zpracovávání a třídění dat v rámci databází, pomoc při řízení obchodní činnosti, průzkum trhu, šíření propagačních informací, zejména systemizace informací do počítačových databází, zpracovávání specializovaných podnikových evidencí, reklamní a propagační činnost, rozšiřování a poskytování reklamních a inzertních materiálů - periodických a neperiodických tiskovin, zejména novin, časopisů určených pro reklamu a propagaci, prospektů, letáků, katalogů, reklamní literatury, brožur v tištěné podobě, na jiných nosných médiích či prostřednictvím sítě Internet nebo jiné obdobné veřejné či neveřejné telekomunikační sítě; (41) elektronické publikování (DTP), poskytování on-line publikací, organizování soutěží, provozování her on-line z počítačové sítě, vydávání knih a časopisů on-line, informace o možnostech zábavy, informace o možnostech rekreace, informace o výchově a vzdělávání, informace o možnostech rozptýlení, publikování a vydávání knih, časopisů a magazínů, služby v oblasti vzdělávání, zábavy a sportu, digitální zpracování obrazu; (42) návrhy, strukturování a programování či jiné vytváření počítačových programů a počítačových systémů zejména programového vybavení internetových, intranetových či jiných síťových serverů, serverových stanic a systémů, včetně jejich instalace, zavádění, aktualizace a údržby, návrhy, strukturování a programování či jiné vytváření internetových či intranetových počítačových stránek a nástěnek (webpages a websites) a internetových či intranetových aplikací, včetně jejich instalace, zavádění, aktualizace a údržby, hostování (poskytování volného prostoru) pro internetové či intranetové počítačové stránky a nástěnky (webpages a websites) nebo hostování

(poskytování volného prostoru) v rámci těchto stránek či nástěnek, hostování (poskytování volného prostoru) pro internetové či intranetové aplikace, převod (konverze) počítačových programů, dat či jiných údajů v elektronické podobě z různých formátů do jiných formátů, převod (konverze) dokumentů, dat či jiných údajů z fyzických médií na elektronická média.

(540)

SEZNAM.CZ
WWW.MOTONOVINKY.CZ

(730) Seznam.cz, a. s., Naskové 1, Praha 5, 15000, CZ

(210) **O-424854**

(220) 05.04.2005

(320) 05.04.2005

(511) 35, 41, 42

(540)

SEZNAM.CZ
WWW.LUKACOVIC.CZ

(510) (35) shromažďování, poskytování, třídění, překlad nebo jiné zpracovávání obchodních nebo podnikatelských informací včetně vytváření, zpracovávání a třídění dat v rámci databází, pomoc při řízení obchodní činnosti, průzkum trhu, šíření propagačních informací, zejména systemizace informací do počítačových databází, zpracovávání specializovaných podnikových evidencí, reklamní a propagační činnost, rozšiřování a poskytování reklamních a inzertních materiálů - periodických a neperiodických tiskovin, zejména novin, časopisů určených pro reklamu a propagaci, prospektů, letáků, katalogů, reklamní literatury, brožur v tištěné podobě, na jiných nosných médiích či prostřednictvím sítě Internet nebo jiné obdobné veřejné či neveřejné telekomunikační sítě; (41) elektronické publikování (DTP), poskytování on-line publikací, organizování soutěží, provozování her on-line z počítačové sítě, vydávání knih a časopisů on-line, informace o možnostech zábavy, informace o možnostech rekreace, informace o výchově a vzdělávání, informace o možnostech rozptýlení, publikování a vydávání knih, časopisů a magazínů, služby v oblasti vzdělávání, zábavy a sportu, digitální zpracování obrazu; (42) návrhy, strukturování a programování či jiné vytváření počítačových programů a počítačových systémů zejména programového vybavení internetových, intranetových či jiných síťových serverů, serverových stanic a systémů, včetně jejich instalace, zavádění, aktualizace a údržby, návrhy, strukturování a programování či jiné vytváření databází, jiných datových systémů a aplikací pro jejich zpracování, včetně jejich poskytování přístupu k nim a jejich instalace, zavádění, aktualizace a údržby, návrhy, strukturování a programování či jiné vytváření internetových či intranetových počítačových stránek a nástěnek (webpages a websites) a internetových či intranetových aplikací, včetně jejich instalace, zavádění, aktualizace a údržby, hostování (poskytování volného prostoru) pro internetové či intranetové počítačové stránky a nástěnky (webpages a websites) nebo hostování (poskytování volného prostoru) v rámci těchto stránek či nástěnek, hostování (poskytování volného prostoru) pro internetové či intranetové aplikace, převod (konverze) počítačových programů, dat či jiných údajů v elektronické podobě z různých formátů do jiných formátů, převod (konverze) dokumentů, dat či jiných údajů z fyzických médií na elektronická média.

(730) Seznam.cz, a. s., Naskové 1, Praha 5, 15000, CZ

(210) **O-424855**

(220) 05.04.2005

(320) 05.04.2005

(511) 35, 41, 42

(510) (35) shromažďování, poskytování, třídění, překlad nebo jiné zpracovávání obchodních nebo podnikatelských informací včetně vytváření, zpracovávání a třídění dat v rámci databází, pomoc při řízení obchodní činnosti, průzkum trhu, šíření propagačních informací, zejména systemizace informací do počítačových databází, zpracovávání specializovaných podnikových evidencí, reklamní a propagační činnost, rozšiřování a poskytování reklamních a inzertních materiálů - periodických a neperiodických tiskovin, zejména novin, časopisů určených pro reklamu a propagaci, prospektů, letáků, katalogů, reklamní literatury, brožur v tištěné podobě, na jiných nosných médiích či prostřednictvím sítě Internet nebo jiné obdobné veřejné či neveřejné telekomunikační sítě; (41) elektronické publikování (DTP), poskytování on-line publikací, organizování soutěží, provozování her on-line z počítačové sítě, vydávání knih a časopisů on-line, informace o možnostech zábavy, informace o možnostech rekreace, informace o výchově a vzdělávání, informace o možnostech rozptýlení, publikování a vydávání knih, časopisů a magazínů, služby v oblasti vzdělávání, zábavy a sportu, digitální zpracování obrazu; (42) návrhy, strukturování a programování či jiné vytváření počítačových programů a počítačových systémů zejména programového vybavení internetových, intranetových či jiných síťových serverů, serverových stanic a systémů, včetně jejich instalace, zavádění, aktualizace a údržby, návrhy, strukturování a programování či jiné vytváření databází, jiných datových systémů a aplikací pro jejich zpracování, včetně jejich poskytování přístupu k nim a jejich instalace, zavádění, aktualizace a údržby, návrhy, strukturování a programování či jiné vytváření internetových či intranetových počítačových stránek a nástěnek (webpages a websites) a internetových či intranetových aplikací, včetně jejich instalace, zavádění, aktualizace a údržby, hostování (poskytování volného prostoru) pro internetové či intranetové počítačové stránky a nástěnky (webpages a websites) nebo hostování (poskytování volného prostoru) v rámci těchto stránek či nástěnek, hostování (poskytování volného prostoru) pro internetové či intranetové aplikace, převod (konverze) počítačových programů, dat či jiných údajů v elektronické podobě z různých formátů do jiných formátů, převod (konverze) dokumentů, dat či jiných údajů z fyzických médií na elektronická média.

(730) Seznam.cz, a. s., Naskové 1, Praha 5, 15000, CZ

(210) **O-424856**

(220) 05.04.2005

(320) 05.04.2005

(511) 35, 41, 42

(540)

SEZNAM.CZ
WWW.ROL.CZ

(510) (35) shromažďování, poskytování, třídění, překlad nebo jiné zpracovávání obchodních nebo podnikatelských informací včetně vytváření, zpracovávání a třídění dat v rámci databází, pomoc při řízení obchodní činnosti, průzkum trhu, šíření propagačních informací, zejména systemizace informací do počítačových databází, zpracovávání specializovaných podnikových evidencí, reklamní a propagační činnost, rozšiřování a poskytování reklamních a inzertních materiálů - periodických a neperiodických tiskovin, zejména novin, časopisů určených pro reklamu a propagaci, prospektů, letáků, katalogů, reklamní literatury, brožur v tištěné podobě, na jiných nosných

médiích či prostřednictvím sítě Internet nebo jiné obdobné veřejné či neveřejné telekomunikační sítě; (41) elektronické publikování (DTP), poskytování on-line publikací, organizování soutěží, provozování her on-line z počítačové sítě, vydávání knih a časopisů on-line, informace o možnostech zábavy, informace o možnostech rekreace, informace o výchově a vzdělávání, informace o možnostech rozptýlení, publikování a vydávání knih, časopisů a magazínů, služby v oblasti vzdělávání, zábavy a sportu, digitální zpracování obrazu; (42) návrhy, strukturování a programování či jiné vytváření počítačových programů a počítačových systémů zejména programového vybavení internetových, intranetových či jiných síťových serverů, serverových stanic a systémů, včetně jejich instalace, zavádění, aktualizace a údržby, návrhy, strukturování a programování či jiné vytváření databází, jiných datových systémů a aplikací pro jejich zpracování, včetně jejich poskytování přístupu k nim a jejich instalace, zavádění, aktualizace a údržby, návrhy, strukturování a programování či jiné vytváření internetových či intranetových počítačových stránek a nástěnek (webpages a websites) a internetových či intranetových aplikací, včetně jejich instalace, zavádění, aktualizace a údržby, hostování (poskytování volného prostoru) pro internetové či intranetové počítačové stránky a nástěnky (webpages a websites) nebo hostování (poskytování volného prostoru) v rámci těchto stránek či nástěnek, hostování (poskytování volného prostoru) pro internetové či intranetové aplikace, převod (konverze) počítačových programů, dat či jiných údajů v elektronické podobě z různých formátů do jiných formátů, převod (konverze) dokumentů, dat či jiných údajů z fyzických médií na elektronická média.

(730) **Seznam.cz, a. s.**, Naskové 1, Praha 5, 15000, CZ

(210) **O-424857**

(220) 05.04.2005

(320) 05.04.2005

(511) 35, 41, 42

(540)

SEZNAM.CZ
WWW.SALBUM.CZ

(510) (35) shromažďování, poskytování, třídění, překlad nebo jiné zpracování obchodních nebo podnikatelských informací včetně vytváření, zpracování a třídění dat v rámci databází, pomoc při řízení obchodní činnosti, průzkum trhu, šíření propagačních informací, zejména systemizace informací do počítačových databází, zpracování specializovaných podnikových evidencí, reklamní a propagační činnost, rozšiřování a poskytování reklamních a inzertních materiálů - periodických a neperiodických tiskovin, zejména novin, časopisů určených pro reklamu a propagaci, prospektů, letáků, katalogů, reklamní literatury, brožur v tištěné podobě, na jiných nosných médiích či prostřednictvím sítě Internet nebo jiné obdobné veřejné či neveřejné telekomunikační sítě; (41) elektronické publikování (DTP), poskytování on-line publikací, organizování soutěží, provozování her on-line z počítačové sítě, vydávání knih a časopisů on-line, informace o možnostech zábavy, informace o možnostech rekreace, informace o výchově a vzdělávání, informace o možnostech rozptýlení, publikování a vydávání knih, časopisů a magazínů, služby v oblasti vzdělávání, zábavy a sportu, digitální zpracování obrazu; (42) návrhy, strukturování a programování či jiné vytváření počítačových programů a počítačových systémů zejména programového vybavení internetových, intranetových či jiných síťových serverů, serverových stanic a systémů, včetně jejich instalace, zavádění, aktualizace a údržby, návrhy, strukturování a programování či jiné vytváření databází, jiných datových systémů a aplikací pro jejich zpracování, včetně jejich poskytování přístupu k nim a jejich instalace, zavádění, aktualizace a údržby, návrhy, strukturování a programování či jiné vytváření internetových či intranetových počítačových stránek a nástěnek (webpages a websites) a internetových či intranetových aplikací, včetně jejich instalace, zavádění, aktualizace a údržby, hostování (poskytování volného prostoru) pro internetové či intranetové počítačové stránky a nástěnky (webpages a websites) nebo hostování (poskytování volného prostoru) v rámci těchto stránek či nástěnek, hostování (poskytování volného prostoru) pro internetové či intranetové aplikace, převod (konverze) počítačových programů, dat či jiných údajů v elektronické podobě z různých formátů do jiných formátů, převod (konverze) dokumentů, dat či jiných údajů z fyzických médií na elektronická média.

(730) **Seznam.cz, a. s.**, Naskové 1, Praha 5, 15000, CZ

(210) **O-424859**

(220) 05.04.2005

(320) 05.04.2005

(511) 35, 41, 42

instalace, zavádění, aktualizace a údržby, hostování (poskytování volného prostoru) pro internetové či intranetové počítačové stránky a nástěnky (webpages a websites) nebo hostování (poskytování volného prostoru) v rámci těchto stránek či nástěnek, hostování (poskytování volného prostoru) pro internetové či intranetové aplikace, převod (konverze) počítačových programů, dat či jiných údajů v elektronické podobě z různých formátů do jiných formátů, převod (konverze) dokumentů, dat či jiných údajů z fyzických médií na elektronická média.

(730) **Seznam.cz, a. s.**, Naskové 1, Praha 5, 15000, CZ

(210) **O-424858**

(220) 05.04.2005

(320) 05.04.2005

(511) 35, 41, 42

(540)

SEZNAM.CZ
WWW.SAUKCE.CZ

(510) (35) shromažďování, poskytování, třídění, překlad nebo jiné zpracování obchodních nebo podnikatelských informací včetně vytváření, zpracování a třídění dat v rámci databází, pomoc při řízení obchodní činnosti, průzkum trhu, šíření propagačních informací, zejména systemizace informací do počítačových databází, zpracování specializovaných podnikových evidencí, reklamní a propagační činnost, rozšiřování a poskytování reklamních a inzertních materiálů - periodických a neperiodických tiskovin, zejména novin, časopisů určených pro reklamu a propagaci, prospektů, letáků, katalogů, reklamní literatury, brožur v tištěné podobě, na jiných nosných médiích či prostřednictvím sítě Internet nebo jiné obdobné veřejné či neveřejné telekomunikační sítě; (41) elektronické publikování (DTP), poskytování on-line publikací, organizování soutěží, provozování her on-line z počítačové sítě, vydávání knih a časopisů on-line, informace o možnostech zábavy, informace o možnostech rekreace, informace o výchově a vzdělávání, informace o možnostech rozptýlení, publikování a vydávání knih, časopisů a magazínů, služby v oblasti vzdělávání, zábavy a sportu, digitální zpracování obrazu; (42) návrhy, strukturování a programování či jiné vytváření počítačových programů a počítačových systémů zejména programového vybavení internetových, intranetových či jiných síťových serverů, serverových stanic a systémů, včetně jejich instalace, zavádění, aktualizace a údržby, návrhy, strukturování a programování či jiné vytváření databází, jiných datových systémů a aplikací pro jejich zpracování, včetně jejich poskytování přístupu k nim a jejich instalace, zavádění, aktualizace a údržby, návrhy, strukturování a programování či jiné vytváření internetových či intranetových počítačových stránek a nástěnek (webpages a websites) a internetových či intranetových aplikací, včetně jejich instalace, zavádění, aktualizace a údržby, hostování (poskytování volného prostoru) pro internetové či intranetové počítačové stránky a nástěnky (webpages a websites) nebo hostování (poskytování volného prostoru) v rámci těchto stránek či nástěnek, hostování (poskytování volného prostoru) pro internetové či intranetové aplikace, převod (konverze) počítačových programů, dat či jiných údajů v elektronické podobě z různých formátů do jiných formátů, převod (konverze) dokumentů, dat či jiných údajů z fyzických médií na elektronická média.

(730) **Seznam.cz, a. s.**, Naskové 1, Praha 5, 15000, CZ

(540)

SEZNAM.CZ
WWW.SAUTOSKOLA.CZ

(510) (35) shromažďování, poskytování, třídění, překlad nebo jiné zpracovávání obchodních nebo podnikatelských informací včetně vytváření, zpracovávání a třídění dat v rámci databází, pomoc při řízení obchodní činnosti, průzkum trhu, šíření propagačních informací, zejména systemizace informací do počítačových databází, zpracovávání specializovaných podnikových evidencí, reklamní a propagační činnost, rozšiřování a poskytování reklamních a inzertních materiálů - periodických a neperiodických tiskovin, zejména novin, časopisů určených pro reklamu a propagaci, prospektů, letáků, katalogů, reklamní literatury, brožur v tištěné podobě, na jiných nosných médiích či prostřednictvím sítě Internet nebo jiné obdobné veřejné či neveřejné telekomunikační sítě; (41) elektronické publikování (DTP), poskytování on-line publikací, organizování soutěží, provozování her on-line z počítačové sítě, vydávání knih a časopisů on-line, informace o možnostech zábavy, informace o možnostech rekreace, informace o výchově a vzdělávání, informace o možnostech rozptýlení, publikování a vydávání knih, časopisů a magazínů, služby v oblasti vzdělávání, zábavy a sportu, digitální zpracování obrazu; (42) návrhy, strukturování a programování či jiné vytváření počítačových programů a počítačových systémů zejména programového vybavení internetových, intranetových či jiných síťových serverů, serverových stanic a systémů, včetně jejich instalace, zavádění, aktualizace a údržby, návrhy, strukturování a programování či jiné vytváření databází, jiných datových systémů a aplikací pro jejich zpracování, včetně jejich poskytování přístupu k nim a jejich instalace, zavádění, aktualizace a údržby, návrhy, strukturování a programování či jiné vytváření internetových či intranetových počítačových stránek a nástěnek (webpages a websites) a internetových či intranetových aplikací, včetně jejich instalace, zavádění, aktualizace a údržby, hostování (poskytování volného prostoru) pro internetové či intranetové počítačové stránky a nástěnky (webpages a websites) nebo hostování (poskytování volného prostoru) v rámci těchto stránek či nástěnek, hostování (poskytování volného prostoru) pro internetové či intranetové aplikace, převod (konverze) počítačových programů, dat či jiných údajů v elektronické podobě z různých formátů do jiných formátů, převod (konverze) dokumentů, dat či jiných údajů z fyzických médií na elektronická média.

(730) Seznam.cz, a. s., Naskové 1, Praha 5, 15000, CZ

(210) O-424860

(220) 05.04.2005

(320) 05.04.2005

(511) 35, 41, 42

(540)

SEZNAM.CZ
WWW.SBANKA.CZ

(510) (35) shromažďování, poskytování, třídění, překlad nebo jiné zpracovávání obchodních nebo podnikatelských informací včetně vytváření, zpracovávání a třídění dat v rámci databází, pomoc při řízení obchodní činnosti, průzkum trhu, šíření propagačních informací, zejména systemizace informací do počítačových databází, zpracovávání specializovaných podnikových evidencí, reklamní a propagační činnost, rozšiřování a poskytování reklamních a inzertních materiálů - periodických a neperiodických tiskovin, zejména novin, časopisů určených pro reklamu a propagaci, prospektů, letáků, katalogů, reklamní literatury, brožur v tištěné podobě, na jiných nosných

mediích či prostřednictvím sítě Internet nebo jiné obdobné veřejné či neveřejné telekomunikační sítě; (41) elektronické publikování (DTP), poskytování on-line publikací, organizování soutěží, provozování her on-line z počítačové sítě, vydávání knih a časopisů on-line, informace o možnostech zábavy, informace o možnostech rekreace, informace o výchově a vzdělávání, informace o možnostech rozptýlení, publikování a vydávání knih, časopisů a magazínů, služby v oblasti vzdělávání, zábavy a sportu, digitální zpracování obrazu; (42) návrhy, strukturování a programování či jiné vytváření počítačových programů a počítačových systémů zejména programového vybavení internetových, intranetových či jiných síťových serverů, serverových stanic a systémů, včetně jejich instalace, zavádění, aktualizace a údržby, návrhy, strukturování a programování či jiné vytváření databází, jiných datových systémů a aplikací pro jejich zpracování, včetně jejich poskytování přístupu k nim a jejich instalace, zavádění, aktualizace a údržby, návrhy, strukturování a programování či jiné vytváření internetových či intranetových počítačových stránek a nástěnek (webpages a websites) a internetových či intranetových aplikací, včetně jejich instalace, zavádění, aktualizace a údržby, hostování (poskytování volného prostoru) pro internetové či intranetové počítačové stránky a nástěnky (webpages a websites) nebo hostování (poskytování volného prostoru) v rámci těchto stránek či nástěnek, hostování (poskytování volného prostoru) pro internetové či intranetové aplikace, převod (konverze) počítačových programů, dat či jiných údajů v elektronické podobě z různých formátů do jiných formátů, převod (konverze) dokumentů, dat či jiných údajů z fyzických médií na elektronická média.

(730) Seznam.cz, a. s., Naskové 1, Praha 5, 15000, CZ

(210) O-424861

(220) 05.04.2005

(320) 05.04.2005

(511) 38, 41, 42

(540)

SEZNAM.CZ
WWW.SBLOG.CZ

(510) (38) informační kancelář, samostatný přenos dat nebo informací prostřednictvím telekomunikačních zařízení, počítačů, mobilních telefonů, služby zabezpečující audiovizuální komunikaci prostřednictvím informačních telekomunikačních sítí, kupř. počítačové sítě internet, mobilních telefonů, satelitu, rozšiřování, zveřejňování a přenos informací prostřednictvím informačních a telekomunikačních zařízení a sítí, mobilních telefonů, satelitů, výměna a šíření informací a zpráv pomocí telekomunikačních sítí, datových sítí, informační nebo komunikační nebo elektronické techniky, on-line chat room / diskusní skupiny na internetu a na síti mobilních telefonů, elektronické nástěnky (služby) -telekomunikační služby, poskytování přístupu k on-line službám, služby webových portálů, komunikace mobilními telefony a počítačová komunikace, posílání zpráv, pošta (elektronická), přenos zpráv a obrazových informací pomocí počítačů, šíření elektronických publikací v elektronické podobě pomocí počítačových a telekomunikačních sítí, pomocí mobilních telefonů, satelitu atp., komunikace a transakce v síti, služby datové sítě, pronájem informačních a komunikačních míst, služby krátkých textových zpráv a mobilních multimediálních zpráv MMS; (41) elektronické publikování (DTP), poskytování on-line publikací, organizování soutěží, provozování her on-line z počítačové sítě, vydávání knih a časopisů on-line, informace o možnostech zábavy, informace o možnostech rekreace, informace o výchově a vzdělávání, informace o možnostech rozptýlení, publikování a vydávání knih, časopisů a magazínů, služby v oblasti vzdělávání, zábavy a sportu, digitální zpracování obrazu; (42) návrhy, strukturování a programování či jiné vytváření počítačových programů a počítačových systémů zejména programového vybavení internetových, intranetových či jiných síťových serverů,

serverových stanic a systémů, včetně jejich instalace, zavádění, aktualizace a údržby, návrhy, strukturování a programování či jiné vytváření databází, jiných datových systémů a aplikací pro jejich zpracování, včetně jejich poskytování přístupu k nim a jejich instalace, zavádění, aktualizace a údržby, návrhy, strukturování a programování či jiné vytváření internetových či intranetových počítačových stránek a nástěnek (webpages a websites) a internetových či intranetových aplikací, včetně jejich instalace, zavádění, aktualizace a údržby, hostování (poskytování volného prostoru) pro internetové či intranetové počítačové stránky a nástěnky (webpages a websites) nebo hostování (poskytování volného prostoru) v rámci těchto stránek či nástěnek, hostování (poskytování volného prostoru) pro internetové či intranetové aplikace, převod (konverze) počítačových programů, dat či jiných údajů v elektronické podobě z různých formátů do jiných formátů, převod (konverze) dokumentů, dat či jiných údajů z fyzických médií na elektronická média.

(730) **Seznam.cz, a. s.**, Naskové 1, Praha 5, 15000, CZ

(210) **O-424872**

(220) 05.04.2005

(320) 05.04.2005

(511) 35, 41, 42

(540)

SEZNAM.CZ
WWW.SEZNAM.CZ

(510) (35) shromažďování, poskytování, třídění, překlad nebo jiné zpracovávání obchodních nebo podnikatelských informací včetně vytváření, zpracovávání a třídění dat v rámci databází, pomoc při řízení obchodní činnosti, průzkum trhu, šíření propagačních informací, zejména systemizace informací do počítačových databází, zpracovávání specializovaných podnikových evidencí, reklamní a propagační činnost, rozšiřování a poskytování reklamních a inzertních materiálů - periodických a neperiodických tiskovin, zejména novin, časopisů určených pro reklamu a propagaci, prospektů, letáků, katalogů, reklamní literatury, brožur v tištěné podobě, na jiných nosných médiích či prostřednictvím sítě Internet nebo jiné obdobné veřejné či neveřejné telekomunikační sítě; (41) elektronické publikování (DTP), poskytování on-line publikací, organizování soutěží, provozování her on-line z počítačové sítě, vydávání knih a časopisů on-line, informace o možnostech zábavy, informace o možnostech rekreace, informace o výchově a vzdělávání, informace o možnostech rozptýlení, publikování a vydávání knih, časopisů a magazínů, služby v oblasti vzdělávání, zábavy a sportu, digitální zpracování obrazu; (42) návrhy, strukturování a programování či jiné vytváření počítačových programů a počítačových systémů, zejména programového vybavení internetových, intranetových či jiných síťových serverů, serverových stanic a systémů, včetně jejich instalace, zavádění, aktualizace a údržby, návrhy, strukturování a programování či jiné vytváření databází, jiných datových systémů a aplikací pro jejich zpracování, včetně jejich poskytování přístupu k nim a jejich instalace, zavádění, aktualizace a údržby, návrhy, strukturování a programování či jiné vytváření internetových či intranetových počítačových stránek a nástěnek (webpages a websites) a internetových či intranetových aplikací, včetně jejich instalace, zavádění, aktualizace a údržby, hostování (poskytování volného prostoru) pro internetové či intranetové počítačové stránky a nástěnky (webpages a websites) nebo hostování (poskytování volného prostoru) v rámci těchto stránek či nástěnek, hostování (poskytování volného prostoru) pro internetové či intranetové aplikace, převod (konverze) počítačových programů, dat či jiných údajů v elektronické podobě z různých formátů do jiných formátů, převod (konverze) dokumentů, dat či jiných údajů z fyzických médií na elektronická média.

(730) **Seznam.cz, a.s.**, Naskové 1, Praha 5, 15000, CZ

(210) **O-424873**

(220) 05.04.2005

(320) 05.04.2005

(511) 35, 41, 42

(540)

SEZNAM.CZ
WWW.SFILM.CZ

(510) (35) shromažďování, poskytování, třídění, překlad nebo jiné zpracovávání obchodních nebo podnikatelských informací včetně vytváření, zpracovávání a třídění dat v rámci databází, pomoc při řízení obchodní činnosti, průzkum trhu, šíření propagačních informací, zejména systemizace informací do počítačových databází, zpracovávání specializovaných podnikových evidencí, reklamní a propagační činnost, rozšiřování a poskytování reklamních a inzertních materiálů - periodických a neperiodických tiskovin, zejména novin, časopisů určených pro reklamu a propagaci, prospektů, letáků, katalogů, reklamní literatury, brožur v tištěné podobě, na jiných nosných médiích či prostřednictvím sítě Internet nebo jiné obdobné veřejné či neveřejné telekomunikační sítě; (41) elektronické publikování (DTP), poskytování on-line publikací, organizování soutěží, provozování her on-line z počítačové sítě, vydávání knih a časopisů on-line, informace o možnostech zábavy, informace o možnostech rekreace, informace o výchově a vzdělávání, informace o možnostech rozptýlení, publikování a vydávání knih, časopisů a magazínů, služby v oblasti vzdělávání, zábavy a sportu, digitální zpracování obrazu; (42) návrhy, strukturování a programování či jiné vytváření počítačových programů a počítačových systémů, zejména programového vybavení internetových, intranetových či jiných síťových serverů, serverových stanic a systémů, včetně jejich instalace, zavádění, aktualizace a údržby, návrhy, strukturování a programování či jiné vytváření databází, jiných datových systémů a aplikací pro jejich zpracování, včetně jejich poskytování přístupu k nim a jejich instalace, zavádění, aktualizace a údržby, návrhy, strukturování a programování či jiné vytváření internetových či intranetových počítačových stránek a nástěnek (webpages a websites) a internetových či intranetových aplikací, včetně jejich instalace, zavádění, aktualizace a údržby, hostování (poskytování volného prostoru) pro internetové či intranetové počítačové stránky a nástěnky (webpages a websites) nebo hostování (poskytování volného prostoru) v rámci těchto stránek či nástěnek, hostování (poskytování volného prostoru) pro internetové či intranetové aplikace, převod (konverze) počítačových programů, dat či jiných údajů v elektronické podobě z různých formátů do jiných formátů, převod (konverze) dokumentů, dat či jiných údajů z fyzických médií na elektronická média.

(730) **Seznam.cz, a.s.**, Naskové 1, Praha 5, 15000, CZ

(210) **O-424874**

(220) 05.04.2005

(320) 05.04.2005

(511) 35, 41, 42

(540)

SEZNAM.CZ
WWW.SFIRMY.CZ

(510) (35) shromažďování, poskytování, třídění, překlad nebo jiné zpracovávání obchodních nebo podnikatelských informací včetně vytváření, zpracovávání a třídění dat v rámci databází, pomoc při řízení obchodní činnosti, průzkum trhu, šíření propagačních informací, zejména systemizace informací do počítačových databází, zpracovávání specializovaných

podnikových evidencí, reklamní a propagační činnost, rozšiřování a poskytování reklamních a inzertních materiálů - periodických a neperiodických tiskovin, zejména novin, časopisů určených pro reklamu a propagaci, prospektů, letáků, katalogů, reklamní literatury, brožur v tištěné podobě, na jiných nosných médiích či prostřednictvím sítě Internet nebo jiné obdobné veřejné či neveřejné telekomunikační sítě; (41) elektronické publikování (DTP), poskytování on-line publikací, organizování soutěží, provozování her on-line z počítačové sítě, vydávání knih a časopisů on-line, informace o možnostech zábavy, informace o možnostech rekreace, informace o výchově a vzdělávání, informace o možnostech rozptýlení, publikování a vydávání knih, časopisů a magazínů, služby v oblasti vzdělávání, zábavy a sportu, digitální zpracování obrazu; (42) návrhy, strukturování a programování či jiné vytváření počítačových programů a počítačových systémů, zejména programového vybavení internetových, intranetových či jiných síťových serverů, serverových stanic a systémů, včetně jejich instalace, zavádění, aktualizace a údržby, návrhy, strukturování a programování či jiné vytváření databází, jiných datových systémů a aplikací pro jejich zpracování, včetně jejich poskytování přístupu k nim a jejich instalace, zavádění, aktualizace a údržby, návrhy, strukturování a programování či jiné vytváření internetových či intranetových počítačových stránek a nástěnek (webpages a websites) a internetových či intranetových aplikací, včetně jejich instalace, zavádění, aktualizace a údržby, hostování (poskytování volného prostoru) pro internetové či intranetové počítačové stránky a nástěnky (webpages a websites) nebo hostování (poskytování volného prostoru) v rámci těchto stránek či nástěnek, hostování (poskytování volného prostoru) pro internetové či intranetové aplikace, převod (konverze) počítačových programů, dat či jiných údajů v elektronické podobě z různých formátů do jiných formátů, převod (konverze) dokumentů, dat či jiných údajů z fyzických médií na elektronická média.

(730) **Seznam.cz, a.s.**, Naskové 1, Praha 5, 15000, CZ

(210) **O-424875**
(220) 05.04.2005
(320) 05.04.2005
(511) 35, 41, 42
(540)

SEZNAM.CZ
WWW.SFORMULE.CZ

(510) (35) shromažďování, poskytování, třídění, překlad nebo jiné zpracování obchodních nebo podnikatelských informací včetně vytváření, zpracování a třídění dat v rámci databází, pomoc při řízení obchodní činnosti, průzkum trhu, šíření propagačních informací, zejména systemizace informací do počítačových databází, zpracování specializovaných podnikových evidencí, reklamní a propagační činnost, rozšiřování a poskytování reklamních a inzertních materiálů - periodických a neperiodických tiskovin, zejména novin, časopisů určených pro reklamu a propagaci, prospektů, letáků, katalogů, reklamní literatury, brožur v tištěné podobě, na jiných nosných médiích či prostřednictvím sítě Internet nebo jiné obdobné veřejné či neveřejné telekomunikační sítě; (41) elektronické publikování (DTP), poskytování on-line publikací, organizování soutěží, provozování her on-line z počítačové sítě, vydávání knih a časopisů on-line, informace o možnostech zábavy, informace o možnostech rekreace, informace o výchově a vzdělávání, informace o možnostech rozptýlení, publikování a vydávání knih, časopisů a magazínů, služby v oblasti vzdělávání, zábavy a sportu, digitální zpracování obrazu; (42) návrhy, strukturování a programování či jiné vytváření počítačových programů a počítačových systémů, zejména programového vybavení internetových, intranetových či jiných síťových serverů, serverových stanic a systémů, včetně jejich instalace, zavádění, aktualizace a údržby, návrhy, strukturování a programování či jiné vytváření databází, jiných datových systémů a aplikací pro

jejich zpracování, včetně jejich poskytování přístupu k nim a jejich instalace, zavádění, aktualizace a údržby, návrhy, strukturování a programování či jiné vytváření internetových či intranetových počítačových stránek a nástěnek (webpages a websites) a internetových či intranetových aplikací, včetně jejich instalace, zavádění, aktualizace a údržby, hostování (poskytování volného prostoru) pro internetové či intranetové počítačové stránky a nástěnky (webpages a websites) nebo hostování (poskytování volného prostoru) v rámci těchto stránek či nástěnek, hostování (poskytování volného prostoru) pro internetové či intranetové aplikace, převod (konverze) počítačových programů, dat či jiných údajů v elektronické podobě z různých formátů do jiných formátů, převod (konverze) dokumentů, dat či jiných údajů z fyzických médií na elektronická média.

(730) **Seznam.cz, a.s.**, Naskové 1, Praha 5, 15000, CZ

(210) **O-424876**
(220) 05.04.2005
(320) 05.04.2005
(511) 35, 41, 42
(540)

SEZNAM.CZ
WWW.SFOTBAL.CZ

(510) (35) shromažďování, poskytování, třídění, překlad nebo jiné zpracování obchodních nebo podnikatelských informací včetně vytváření, zpracování a třídění dat v rámci databází, pomoc při řízení obchodní činnosti, průzkum trhu, šíření propagačních informací, zejména systemizace informací do počítačových databází, zpracování specializovaných podnikových evidencí, reklamní a propagační činnost, rozšiřování a poskytování reklamních a inzertních materiálů - periodických a neperiodických tiskovin, zejména novin, časopisů určených pro reklamu a propagaci, prospektů, letáků, katalogů, reklamní literatury, brožur v tištěné podobě, na jiných nosných médiích či prostřednictvím sítě Internet nebo jiné obdobné veřejné či neveřejné telekomunikační sítě; (41) elektronické publikování (DTP), poskytování on-line publikací, organizování soutěží, provozování her on-line z počítačové sítě, vydávání knih a časopisů on-line, informace o možnostech zábavy, informace o možnostech rekreace, informace o výchově a vzdělávání, informace o možnostech rozptýlení, publikování a vydávání knih, časopisů a magazínů, služby v oblasti vzdělávání, zábavy a sportu, digitální zpracování obrazu; (42) návrhy, strukturování a programování či jiné vytváření počítačových programů a počítačových systémů, zejména programového vybavení internetových, intranetových či jiných síťových serverů, serverových stanic a systémů, včetně jejich instalace, zavádění, aktualizace a údržby, návrhy, strukturování a programování či jiné vytváření databází, jiných datových systémů a aplikací pro jejich zpracování, včetně jejich poskytování přístupu k nim a jejich instalace, zavádění, aktualizace a údržby, návrhy, strukturování a programování či jiné vytváření internetových či intranetových počítačových stránek a nástěnek (webpages a websites) a internetových či intranetových aplikací, včetně jejich instalace, zavádění, aktualizace a údržby, hostování (poskytování volného prostoru) pro internetové či intranetové počítačové stránky a nástěnky (webpages a websites) nebo hostování (poskytování volného prostoru) v rámci těchto stránek či nástěnek, hostování (poskytování volného prostoru) pro internetové či intranetové aplikace, převod (konverze) počítačových programů, dat či jiných údajů v elektronické podobě z různých formátů do jiných formátů, převod (konverze) dokumentů, dat či jiných údajů z fyzických médií na elektronická média.

(730) **Seznam.cz, a.s.**, Naskové 1, Praha 5, 15000, CZ

(210) **O-424877**
(220) 05.04.2005
(320) 05.04.2005

(511) 35, 41, 42
(540)

SEZNAM.CZ
WWW.SFOTO.CZ

(510) (35) shromažďování, poskytování, třídění, překlad nebo jiné zpracovávání obchodních nebo podnikatelských informací včetně vytváření, zpracovávání a třídění dat v rámci databází, pomoc při řízení obchodní činnosti, průzkum trhu, šíření propagačních informací, zejména systemizace informací do počítačových databází, zpracovávání specializovaných podnikových evidencí, reklamní a propagační činnost, rozšiřování a poskytování reklamních a inzertních materiálů - periodických a neperiodických tiskovin, zejména novin, časopisů určených pro reklamu a propagaci, prospektů, letáků, katalogů, reklamní literatury, brožur v tištěné podobě, na jiných nosných médiích či prostřednictvím sítě Internet nebo jiné obdobné veřejné či neveřejné telekomunikační sítě; (41) elektronické publikování (DTP), poskytování on-line publikací, organizování soutěží, provozování her on-line z počítačové sítě, vydávání knih a časopisů on-line, informace o možnostech zábavy, informace o možnostech rekreace, informace o výchově a vzdělávání, informace o možnostech rozptýlení, publikování a vydávání knih, časopisů a magazínů, služby v oblasti vzdělávání, zábavy a sportu, digitální zpracování obrazu; (42) návrhy, strukturování a programování či jiné vytváření počítačových programů a počítačových systémů, zejména programového vybavení internetových, intranetových či jiných síťových serverů, serverových stanic a systémů, včetně jejich instalace, zavádění, aktualizace a údržby, návrhy, strukturování a programování či jiné vytváření databází, jiných datových systémů a aplikací pro jejich zpracování, včetně jejich poskytování přístupu k nim a jejich instalace, zavádění, aktualizace a údržby, návrhy, strukturování a programování či jiné vytváření internetových či intranetových počítačových stránek a nástěnek (webpages a websites) a internetových či intranetových aplikací, včetně jejich instalace, zavádění, aktualizace a údržby, hostování (poskytování volného prostoru) pro internetové či intranetové počítačové stránky a nástěnky (webpages a websites) nebo hostování (poskytování volného prostoru) v rámci těchto stránek či nástěnek, hostování (poskytování volného prostoru) pro internetové či intranetové aplikace, převod (konverze) počítačových programů, dat či jiných údajů v elektronické podobě z různých formátů do jiných formátů, převod (konverze) dokumentů, dat či jiných údajů z fyzických médií na elektronická média.

(730) **Seznam.cz, a.s.**, Naskové 1, Praha 5, 15000, CZ

(210) **O-424878**
(220) 05.04.2005
(320) 05.04.2005
(511) 35, 41, 42
(540)

SEZNAM.CZ
WWW.SHOKEJ.CZ

(510) (35) shromažďování, poskytování, třídění, překlad nebo jiné zpracovávání obchodních nebo podnikatelských informací včetně vytváření, zpracovávání a třídění dat v rámci databází, pomoc při řízení obchodní činnosti, průzkum trhu, šíření propagačních informací, zejména systemizace informací do počítačových databází, zpracovávání specializovaných podnikových evidencí, reklamní a propagační činnost, rozšiřování a poskytování reklamních a inzertních materiálů - periodických a neperiodických tiskovin, zejména novin, časopisů určených pro reklamu a propagaci, prospektů, letáků, katalogů,

reklamní literatury, brožur v tištěné podobě, na jiných nosných médiích či prostřednictvím sítě Internet nebo jiné obdobné veřejné či neveřejné telekomunikační sítě; (41) elektronické publikování (DTP), poskytování on-line publikací, organizování soutěží, provozování her on-line z počítačové sítě, vydávání knih a časopisů on-line, informace o možnostech zábavy, informace o možnostech rekreace, informace o výchově a vzdělávání, informace o možnostech rozptýlení, publikování a vydávání knih, časopisů a magazínů, služby v oblasti vzdělávání, zábavy a sportu, digitální zpracování obrazu; (42) návrhy, strukturování a programování či jiné vytváření počítačových programů a počítačových systémů, zejména programového vybavení internetových, intranetových či jiných síťových serverů, serverových stanic a systémů, včetně jejich instalace, zavádění, aktualizace a údržby, návrhy, strukturování a programování či jiné vytváření databází, jiných datových systémů a aplikací pro jejich zpracování, včetně jejich poskytování přístupu k nim a jejich instalace, zavádění, aktualizace a údržby, návrhy, strukturování a programování či jiné vytváření internetových či intranetových počítačových stránek a nástěnek (webpages a websites) a internetových či intranetových aplikací, včetně jejich instalace, zavádění, aktualizace a údržby, hostování (poskytování volného prostoru) pro internetové či intranetové počítačové stránky a nástěnky (webpages a websites) nebo hostování (poskytování volného prostoru) v rámci těchto stránek či nástěnek, hostování (poskytování volného prostoru) pro internetové či intranetové aplikace, převod (konverze) počítačových programů, dat či jiných údajů v elektronické podobě z různých formátů do jiných formátů, převod (konverze) dokumentů, dat či jiných údajů z fyzických médií na elektronická média.

(730) **Seznam.cz, a.s.**, Naskové 1, Praha 5, 15000, CZ

(210) **O-424879**
(220) 05.04.2005
(320) 05.04.2005
(511) 35, 41, 42
(540)

SEZNAM.CZ
WWW.SHRACKY.CZ

(510) (35) shromažďování, poskytování, třídění, překlad nebo jiné zpracovávání obchodních nebo podnikatelských informací včetně vytváření, zpracovávání a třídění dat v rámci databází, pomoc při řízení obchodní činnosti, průzkum trhu, šíření propagačních informací, zejména systemizace informací do počítačových databází, zpracovávání specializovaných podnikových evidencí, reklamní a propagační činnost, rozšiřování a poskytování reklamních a inzertních materiálů - periodických a neperiodických tiskovin, zejména novin, časopisů určených pro reklamu a propagaci, prospektů, letáků, katalogů, reklamní literatury, brožur v tištěné podobě, na jiných nosných médiích či prostřednictvím sítě Internet nebo jiné obdobné veřejné či neveřejné telekomunikační sítě; (41) elektronické publikování (DTP), poskytování on-line publikací, organizování soutěží, provozování her on-line z počítačové sítě, vydávání knih a časopisů on-line, informace o možnostech zábavy, informace o možnostech rekreace, informace o výchově a vzdělávání, informace o možnostech rozptýlení, publikování a vydávání knih, časopisů a magazínů, služby v oblasti vzdělávání, zábavy a sportu, digitální zpracování obrazu; (42) návrhy, strukturování a programování či jiné vytváření počítačových programů a počítačových systémů zejména programového vybavení internetových, intranetových či jiných síťových serverů, serverových stanic a systémů, včetně jejich instalace, zavádění, aktualizace a údržby, návrhy, strukturování a programování či jiné vytváření databází, jiných datových systémů a aplikací pro jejich zpracování, včetně jejich poskytování přístupu k nim a jejich instalace, zavádění, aktualizace a údržby, návrhy, strukturování a programování či jiné vytváření internetových či intranetových počítačových stránek a nástěnek (webpages a

websites) a internetových či intranetových aplikací, včetně jejich instalace, zavádění, aktualizace a údržby, hostování (poskytování volného prostoru) pro internetové či intranetové počítačové stránky a nástěnky (webpages a websites) nebo hostování (poskytování volného prostoru) v rámci těchto stránek či nástěnek, hostování (poskytování volného prostoru) pro internetové či intranetové aplikace, převod (konverze) počítačových programů, dat či jiných údajů v elektronické podobě z různých formátů do jiných formátů, převod (konverze) dokumentů, dat či jiných údajů z fyzických médií na elektronická média.

(730) **Seznam.cz, a.s.**, Naskové 1, Praha 5, 15000, CZ

SEZNAM.CZ

WWW.SHUDBA.CZ

(210) **O-424880**

(220) 05.04.2005

(320) 05.04.2005

(511) 38, 41, 42

(540)

SEZNAM.CZ
WWW.SHRY.CZ

(510) (38) informační kancelář, samostatný přenos dat nebo informací prostřednictvím telekomunikačních zařízení, počítačů, mobilních telefonů, služby zabezpečující audiovizuální komunikaci prostřednictvím informačních telekomunikačních sítí, například počítačové sítě Internet, mobilních telefonů, satelitu, rozšiřování, zveřejňování a přenos informací prostřednictvím informačních a telekomunikačních zařízení a sítí, mobilních telefonů, satelitu, výměna a šíření informací a zpráv pomocí telekomunikačních sítí, datových sítí, informační nebo komunikační nebo elektronické techniky, on-line chat room/diskusní skupiny na Internetu a na sítí mobilních telefonů, elektronické nástěnky (služby) - telekomunikační služby, poskytování přístupu k on-line službám, služby webových portálů, komunikace mobilními telefony a počítačová komunikace, posílání zpráv, pošta (elektronická), přenos zpráv a obrazových informací pomocí počítačů, šíření elektronických publikací v elektronické podobě pomocí počítačových a telekomunikačních sítí, pomocí mobilních telefonů, satelitu atp., komunikace a transakce v síti, služby datové sítě, pronájem informačních a komunikačních míst, služby krátkých textových zpráv a mobilních multimediálních zpráv MMS; (41) elektronické publikování (DTP), poskytování on-line publikací, organizování soutěží, provozování her on-line z počítačové sítě, vydávání knih a časopisů on-line, informace o možnostech zábavy, informace o možnostech rekreace, informace o výchově a vzdělávání, informace o možnostech rozptýlení, publikování a vydávání knih, časopisů a magazínů, služby v oblasti vzdělávání, zábavy a sportu, digitální zpracování obrazu; (42) návrhy, strukturování a programování či jiné vytváření počítačových programů a počítačových systémů, zejména programového vybavení internetových, intranetových či jiných síťových serverů, serverových stanic a systémů, včetně jejich instalace, zavádění, aktualizace a údržby, návrhy, strukturování a programování či jiné vytváření databází, jiných datových systémů a aplikací pro jejich zpracování, včetně jejich poskytování přístupu k nim a jejich instalace, zavádění, aktualizace a údržby, návrhy, strukturování a programování či jiné vytváření internetových či intranetových počítačových stránek a nástěnek (webpages a websites) a internetových či intranetových aplikací, včetně jejich instalace, zavádění, aktualizace a údržby, hostování (poskytování volného prostoru) pro internetové či intranetové počítačové stránky a nástěnky (webpages a websites) nebo hostování (poskytování volného prostoru) v rámci těchto stránek či nástěnek, hostování (poskytování volného prostoru) pro internetové či intranetové aplikace, převod (konverze) počítačových programů, dat či jiných údajů v elektronické podobě z různých formátů do jiných formátů, převod (konverze) dokumentů, dat či jiných údajů z fyzických médií na elektronická média.

(730) **Seznam.cz, a.s.**, Naskové 1, Praha 5, 15000, CZ

(210) **O-424881**

(220) 05.04.2005

(320) 05.04.2005

(511) 35, 41, 42

(540)

(510) (35) shromažďování, poskytování, třídění, překlad nebo jiné zpracování obchodních nebo podnikatelských informací včetně vytváření, zpracování a třídění dat v rámci databází, pomoc při řízení obchodní činnosti, průzkum trhu, šíření propagačních informací, zejména systemizace informací do počítačových databází, zpracování specializovaných podnikových evidencí, reklamní a propagační činnost, rozšiřování a poskytování reklamních a inzertních materiálů - periodických a neperiodických tiskovin, zejména novin, časopisů určených pro reklamu a propagaci, prospektů, letáků, katalogů, reklamní literatury, brožur v tištěné podobě, na jiných nosných médiích či prostřednictvím sítě Internet nebo jiné obdobné veřejné či neveřejné telekomunikační sítě; (41) elektronické publikování (DTP), poskytování on-line publikací, organizování soutěží, provozování her on-line z počítačové sítě, vydávání knih a časopisů on-line, informace o možnostech zábavy, informace o možnostech rekreace, informace o výchově a vzdělávání, informace o možnostech rozptýlení, publikování a vydávání knih, časopisů a magazínů, služby v oblasti vzdělávání, zábavy a sportu, digitální zpracování obrazu; (42) návrhy, strukturování a programování či jiné vytváření počítačových programů a počítačových systémů, zejména programového vybavení internetových, intranetových či jiných síťových serverů, serverových stanic a systémů, včetně jejich instalace, zavádění, aktualizace a údržby, návrhy, strukturování a programování či jiné vytváření databází, jiných datových systémů a aplikací pro jejich zpracování, včetně jejich poskytování přístupu k nim a jejich instalace, zavádění, aktualizace a údržby, návrhy, strukturování a programování či jiné vytváření internetových či intranetových počítačových stránek a nástěnek (webpages a websites) a internetových či intranetových aplikací, včetně jejich instalace, zavádění, aktualizace a údržby, hostování (poskytování volného prostoru) pro internetové či intranetové počítačové stránky a nástěnky (webpages a websites) nebo hostování (poskytování volného prostoru) v rámci těchto stránek či nástěnek, hostování (poskytování volného prostoru) pro internetové či intranetové aplikace, převod (konverze) počítačových programů, dat či jiných údajů v elektronické podobě z různých formátů do jiných formátů, převod (konverze) dokumentů, dat či jiných údajů z fyzických médií na elektronická média.

(730) **Seznam.cz, a.s.**, Naskové 1, Praha 5, 15000, CZ

(210) **O-424892**

(220) 05.04.2005

(320) 05.04.2005

(511) 35, 41, 42

(540)

SEZNAM.CZ

WWW.SMOTO.CZ

(510) (35) shromažďování, poskytování, třídění, překlad nebo jiné zpracování obchodních nebo podnikatelských informací, včetně vytváření, zpracování a třídění dat v rámci databází, pomoc při řízení obchodní činnosti, průzkum trhu, šíření propagačních informací, zejména systemizace informací do počítačových databází, zpracování specializovaných

podnikových evidencí, reklamní a propagační činnost, rozšiřování a poskytování reklamních a inzertních materiálů - periodických a neperiodických tiskovin, zejména novin, časopisů určených pro reklamu a propagaci, prospektů, letáků, katalogů, reklamní literatury, brožur v tištěné podobě, na jiných nosných médiích či prostřednictvím sítě Internet nebo jiné obdobné veřejné či neveřejné telekomunikační sítě; (41) elektronické publikování (DTP), poskytování on-line publikací, organizování soutěží, provozování her on-line z počítačové sítě, vydávání knih a časopisů on-line, informace o možnostech zábavy, informace o možnostech rekreace, informace o výchově a vzdělávání, informace o možnostech rozptýlení, publikování a vydávání knih, časopisů a magazínů, služby v oblasti vzdělávání, zábavy a sportu, digitální zpracování obrazu; (42) návrhy, strukturování a programování či jiné vytváření počítačových programů a počítačových systémů, zejména programového vybavení internetových, intranetových či jiných síťových serverů, serverových stanic a systémů, včetně jejich instalace, zavádění, aktualizace a údržby, návrhy, strukturování a programování či jiné vytváření databází, jiných datových systémů a aplikací pro jejich zpracování, včetně jejich poskytování přístupu k nim a jejich instalace, zavádění, aktualizace a údržby, návrhy, strukturování a programování či jiné vytváření internetových či intranetových počítačových stránek a nástěnek (webpages a websites) a internetových či intranetových aplikací, včetně jejich instalace, zavádění, aktualizace a údržby, hostování (poskytování volného prostoru) pro internetové či intranetové počítačové stránky a nástěnky (webpages a websites) nebo hostování (poskytování volného prostoru) v rámci těchto stránek či nástěnek, hostování (poskytování volného prostoru) pro internetové či intranetové aplikace, převod (konverze) počítačových programů, dat či jiných údajů v elektronické podobě z různých formátů do jiných formátů, převod (konverze) dokumentů, dat či jiných údajů z fyzických médií na elektronická média.

(730) **Seznam.cz, a.s.**, Naskové 1, Praha 5, 15000, CZ

(210) **O-424893**

(220) 05.04.2005

(320) 05.04.2005

(511) 35, 41, 42

(540)



SEZNAM.CZ
WWW.SMUZ.CZ

(510) (35) shromažďování, poskytování, třídění, překlad nebo jiné zpracování obchodních nebo podnikatelských informací, včetně vytváření, zpracování a třídění dat v rámci databází, pomoc při řízení obchodní činnosti, průzkum trhu, šíření propagačních informací, zejména systemizace informací do počítačových databází, zpracování specializovaných podnikových evidencí, reklamní a propagační činnost, rozšiřování a poskytování reklamních a inzertních materiálů - periodických a neperiodických tiskovin, zejména novin, časopisů určených pro reklamu a propagaci, prospektů, letáků, katalogů, reklamní literatury, brožur v tištěné podobě, na jiných nosných médiích či prostřednictvím sítě Internet nebo jiné obdobné veřejné či neveřejné telekomunikační sítě; (41) elektronické publikování (DTP), poskytování on-line publikací, organizování soutěží, provozování her on-line z počítačové sítě, vydávání knih a časopisů on-line, informace o možnostech zábavy, informace o možnostech rekreace, informace o výchově a vzdělávání, informace o možnostech rozptýlení, publikování a vydávání knih, časopisů a magazínů, služby v oblasti vzdělávání, zábavy a sportu, digitální zpracování obrazu; (42) návrhy, strukturování a programování či jiné vytváření počítačových programů a počítačových systémů, zejména programového vybavení internetových, intranetových či jiných síťových serverů, serverových stanic a systémů, včetně jejich instalace, zavádění, aktualizace a údržby, návrhy, strukturování a programování či jiné vytváření databází, jiných datových systémů a aplikací pro

jejich zpracování, včetně jejich poskytování přístupu k nim a jejich instalace, zavádění, aktualizace a údržby, návrhy, strukturování a programování či jiné vytváření internetových či intranetových počítačových stránek a nástěnek (webpages a websites) a internetových či intranetových aplikací, včetně jejich instalace, zavádění, aktualizace a údržby, hostování (poskytování volného prostoru) pro internetové či intranetové počítačové stránky a nástěnky (webpages a websites) nebo hostování (poskytování volného prostoru) v rámci těchto stránek či nástěnek, hostování (poskytování volného prostoru) pro internetové či intranetové aplikace, převod (konverze) počítačových programů, dat či jiných údajů v elektronické podobě z různých formátů do jiných formátů, převod (konverze) dokumentů, dat či jiných údajů z fyzických médií na elektronická média.

(730) **Seznam.cz, a.s.**, Naskové 1, Praha 5, 15000, CZ

(210) **O-424894**

(220) 05.04.2005

(320) 05.04.2005

(511) 35, 41, 42

(540)



SEZNAM.CZ
WWW.SPENIZE.CZ

(510) (35) shromažďování, poskytování, třídění, překlad nebo jiné zpracování obchodních nebo podnikatelských informací, včetně vytváření, zpracování a třídění dat v rámci databází, pomoc při řízení obchodní činnosti, průzkum trhu, šíření propagačních informací, zejména systemizace informací do počítačových databází, zpracování specializovaných podnikových evidencí, reklamní a propagační činnost, rozšiřování a poskytování reklamních a inzertních materiálů - periodických a neperiodických tiskovin, zejména novin, časopisů určených pro reklamu a propagaci, prospektů, letáků, katalogů, reklamní literatury, brožur v tištěné podobě, na jiných nosných médiích či prostřednictvím sítě Internet nebo jiné obdobné veřejné či neveřejné telekomunikační sítě; (41) elektronické publikování (DTP), poskytování on-line publikací, organizování soutěží, provozování her on-line z počítačové sítě, vydávání knih a časopisů on-line, informace o možnostech zábavy, informace o možnostech rekreace, informace o výchově a vzdělávání, informace o možnostech rozptýlení, publikování a vydávání knih, časopisů a magazínů, služby v oblasti vzdělávání, zábavy a sportu, digitální zpracování obrazu; (42) návrhy, strukturování a programování či jiné vytváření počítačových programů a počítačových systémů, zejména programového vybavení internetových, intranetových či jiných síťových serverů, serverových stanic a systémů, včetně jejich instalace, zavádění, aktualizace a údržby, návrhy, strukturování a programování či jiné vytváření databází, jiných datových systémů a aplikací pro jejich zpracování, včetně jejich poskytování přístupu k nim a jejich instalace, zavádění, aktualizace a údržby, návrhy, strukturování a programování či jiné vytváření internetových či intranetových počítačových stránek a nástěnek (webpages a websites) a internetových či intranetových aplikací, včetně jejich instalace, zavádění, aktualizace a údržby, hostování (poskytování volného prostoru) pro internetové či intranetové počítačové stránky a nástěnky (webpages a websites) nebo hostování (poskytování volného prostoru) v rámci těchto stránek či nástěnek, hostování (poskytování volného prostoru) pro internetové či intranetové aplikace, převod (konverze) počítačových programů, dat či jiných údajů v elektronické podobě z různých formátů do jiných formátů, převod (konverze) dokumentů, dat či jiných údajů z fyzických médií na elektronická média.

(730) **Seznam.cz, a.s.**, Naskové 1, Praha 5, 15000, CZ

(210) **O-424895**

(220) 05.04.2005

(320) 05.04.2005

(511) 35, 41, 42
(540)

SEZNAM.CZ
WWW.SPOZEMKY.CZ

(510) (35) shromažďování, poskytování, třídění, překlad nebo jiné zpracovávání obchodních nebo podnikatelských informací, včetně vytváření, zpracovávání a třídění dat v rámci databází, pomoc při řízení obchodní činnosti, průzkum trhu, šíření propagačních informací, zejména systemizace informací do počítačových databází, zpracovávání specializovaných podnikových evidencí, reklamní a propagační činnost, rozšiřování a poskytování reklamních a inzertních materiálů - periodických a neperiodických tiskovin, zejména novin, časopisů určených pro reklamu a propagaci, prospektů, letáků, katalogů, reklamní literatury, brožur v tištěné podobě, na jiných nosných médiích či prostřednictvím sítě Internet nebo jiné obdobné veřejné či neveřejné telekomunikační sítě; (41) elektronické publikování (DTP), poskytování on-line publikací, organizování soutěží, provozování her on-line z počítačové sítě, vydávání knih a časopisů on-line, informace o možnostech zábavy, informace o možnostech rekreace, informace o výchově a vzdělávání, informace o možnostech rozptýlení, publikování a vydávání knih, časopisů a magazínů, služby v oblasti vzdělávání, zábavy a sportu, digitální zpracování obrazu; (42) návrhy, strukturování a programování či jiné vytváření počítačových programů a počítačových systémů, zejména programového vybavení internetových, intranetových či jiných síťových serverů, serverových stanic a systémů, včetně jejich instalace, zavádění, aktualizace a údržby, návrhy, strukturování a programování či jiné vytváření databází, jiných datových systémů a aplikací pro jejich zpracování, včetně jejich poskytování přístupu k nim a jejich instalace, zavádění, aktualizace a údržby, návrhy, strukturování a programování či jiné vytváření internetových či intranetových počítačových stránek a nástěnek (webpages a websites) a internetových či intranetových aplikací, včetně jejich instalace, zavádění, aktualizace a údržby, hostování (poskytování volného prostoru) pro internetové či intranetové počítačové stránky a nástěnky (webpages a websites) nebo hostování (poskytování volného prostoru) v rámci těchto stránek či nástěnek, hostování (poskytování volného prostoru) pro internetové či intranetové aplikace, převod (konverze) počítačových programů, dat či jiných údajů v elektronické podobě z různých formátů do jiných formátů, převod (konverze) dokumentů, dat či jiných údajů z fyzických médií na elektronická média.

(730) **Seznam.cz, a.s.**, Naskové 1, Praha 5, 15000, CZ

(210) **O-424896**
(220) 05.04.2005
(320) 05.04.2005
(511) 35, 41, 42
(540)

SEZNAM.CZ
WWW.SPOZNAMKY.CZ

(510) (35) shromažďování, poskytování, třídění, překlad nebo jiné zpracovávání obchodních nebo podnikatelských informací, včetně vytváření, zpracovávání a třídění dat v rámci databází, pomoc při řízení obchodní činnosti, průzkum trhu, šíření propagačních informací, zejména systemizace informací do počítačových databází, zpracovávání specializovaných podnikových evidencí, reklamní a propagační činnost, rozšiřování a poskytování reklamních a inzertních materiálů - periodických a neperiodických tiskovin, zejména novin, časopisů určených pro reklamu a propagaci, prospektů, letáků, katalogů,

reklamní literatury, brožur v tištěné podobě, na jiných nosných médiích či prostřednictvím sítě Internet nebo jiné obdobné veřejné či neveřejné telekomunikační sítě; (41) elektronické publikování (DTP), poskytování on-line publikací, organizování soutěží, provozování her on-line z počítačové sítě, vydávání knih a časopisů on-line, informace o možnostech zábavy, informace o možnostech rekreace, informace o výchově a vzdělávání, informace o možnostech rozptýlení, publikování a vydávání knih, časopisů a magazínů, služby v oblasti vzdělávání, zábavy a sportu, digitální zpracování obrazu; (42) návrhy, strukturování a programování či jiné vytváření počítačových programů a počítačových systémů, zejména programového vybavení internetových, intranetových či jiných síťových serverů, serverových stanic a systémů, včetně jejich instalace, zavádění, aktualizace a údržby, návrhy, strukturování a programování či jiné vytváření databází, jiných datových systémů a aplikací pro jejich zpracování, včetně jejich poskytování přístupu k nim a jejich instalace, zavádění, aktualizace a údržby, návrhy, strukturování a programování či jiné vytváření internetových či intranetových počítačových stránek a nástěnek (webpages a websites) a internetových či intranetových aplikací, včetně jejich instalace, zavádění, aktualizace a údržby, hostování (poskytování volného prostoru) pro internetové či intranetové počítačové stránky a nástěnky (webpages a websites) nebo hostování (poskytování volného prostoru) v rámci těchto stránek či nástěnek, hostování (poskytování volného prostoru) pro internetové či intranetové aplikace, převod (konverze) počítačových programů, dat či jiných údajů v elektronické podobě z různých formátů do jiných formátů, převod (konverze) dokumentů, dat či jiných údajů z fyzických médií na elektronická média.

(730) **Seznam.cz, a.s.**, Naskové 1, Praha 5, 15000, CZ

(210) **O-424897**
(220) 05.04.2005
(320) 05.04.2005
(511) 38, 41, 42
(540)

SEZNAM.CZ
WWW.SRADIO.CZ

(510) (35) shromažďování, poskytování, třídění, překlad nebo jiné zpracovávání obchodních nebo podnikatelských informací, včetně vytváření, zpracovávání a třídění dat v rámci databází, pomoc při řízení obchodní činnosti, průzkum trhu, šíření propagačních informací, zejména systemizace informací do počítačových databází, zpracovávání specializovaných podnikových evidencí, reklamní a propagační činnost, rozšiřování a poskytování reklamních a inzertních materiálů - periodických a neperiodických tiskovin, zejména novin, časopisů určených pro reklamu a propagaci, prospektů, letáků, katalogů, reklamní literatury, brožur v tištěné podobě, na jiných nosných médiích či prostřednictvím sítě Internet nebo jiné obdobné veřejné či neveřejné telekomunikační sítě; (41) elektronické publikování (DTP), poskytování on-line publikací, organizování soutěží, provozování her on-line z počítačové sítě, vydávání knih a časopisů on-line, informace o možnostech zábavy, informace o možnostech rekreace, informace o výchově a vzdělávání, informace o možnostech rozptýlení, publikování a vydávání knih, časopisů a magazínů, služby v oblasti vzdělávání, zábavy a sportu, digitální zpracování obrazu; (42) návrhy, strukturování a programování či jiné vytváření počítačových programů a počítačových systémů, zejména programového vybavení internetových, intranetových či jiných síťových serverů, serverových stanic a systémů, včetně jejich instalace, zavádění, aktualizace a údržby, návrhy, strukturování a programování či jiné vytváření databází, jiných datových systémů a aplikací pro jejich zpracování, včetně jejich poskytování přístupu k nim a jejich instalace, zavádění, aktualizace a údržby, návrhy, strukturování a programování či jiné vytváření internetových či intranetových počítačových stránek a nástěnek (webpages a

websites) a internetových či intranetových aplikací, včetně jejich instalace, zavádění, aktualizace a údržby, hostování (poskytování volného prostoru) pro internetové či intranetové počítačové stránky a nástěnky (webpages a websites) nebo hostování (poskytování volného prostoru) v rámci těchto stránek či nástěnek, hostování (poskytování volného prostoru) pro internetové či intranetové aplikace, převod (konverze) počítačových programů, dat či jiných údajů v elektronické podobě z různých formátů do jiných formátů, převod (konverze) dokumentů, dat či jiných údajů z fyzických médií na elektronická média.

(730) **Seznam.cz, a.s.**, Naskové 1, Praha 5, 15000, CZ

(210) **O-424898**

(220) 05.04.2005

(320) 05.04.2005

(511) 35, 41, 42

(540)



SEZNAM.CZ
WWW.SRALLY.CZ

(510) (35) shromažďování, poskytování, třídění, překlad nebo jiné zpracovávání obchodních nebo podnikatelských informací, včetně vytváření, zpracovávání a třídění dat v rámci databází, pomoc při řízení obchodní činnosti, průzkum trhu, šíření propagačních informací, zejména systemizace informací do počítačových databází, zpracovávání specializovaných podnikových evidencí, reklamní a propagační činnost, rozšiřování a poskytování reklamních a inzertních materiálů - periodických a neperiodických tiskovin, zejména novin, časopisů určených pro reklamu a propagaci, prospektů, letáků, katalogů, reklamní literatury, brožur v tištěné podobě, na jiných nosných médiích či prostřednictvím sítě Internet nebo jiné obdobné veřejné či neveřejné telekomunikační sítě; (41) elektronické publikování (DTP), poskytování on-line publikací, organizování soutěží, provozování her on-line z počítačové sítě, vydávání knih a časopisů on-line, informace o možnostech zábavy, informace o možnostech rekreace, informace o výchově a vzdělávání, informace o možnostech rozptýlení, publikování a vydávání knih, časopisů a magazínů, služby v oblasti vzdělávání, zábavy a sportu, digitální zpracování obrazu; (42) návrhy, strukturování a programování či jiné vytváření počítačových programů a počítačových systémů, zejména programového vybavení internetových, intranetových či jiných síťových serverů, serverových stanic a systémů, včetně jejich instalace, zavádění, aktualizace a údržby, návrhy, strukturování a programování či jiné vytváření databází, jiných datových systémů a aplikací pro jejich zpracování, včetně jejich poskytování přístupu k nim a jejich instalace, zavádění, aktualizace a údržby, návrhy, strukturování a programování či jiné vytváření internetových či intranetových počítačových stránek a nástěnek (webpages a websites) a internetových či intranetových aplikací, včetně jejich instalace, zavádění, aktualizace a údržby, hostování (poskytování volného prostoru) pro internetové či intranetové počítačové stránky a nástěnky (webpages a websites) nebo hostování (poskytování volného prostoru) v rámci těchto stránek či nástěnek, hostování (poskytování volného prostoru) pro internetové či intranetové aplikace, převod (konverze) počítačových programů, dat či jiných údajů v elektronické podobě z různých formátů do jiných formátů, převod (konverze) dokumentů, dat či jiných údajů z fyzických médií na elektronická média.

(730) **Seznam.cz, a.s.**, Naskové 1, Praha 5, 15000, CZ

(210) **O-424899**

(220) 05.04.2005

(320) 05.04.2005

(511) 38, 41, 42

(540)



SEZNAM.CZ
WWW.SRANDE.CZ

(510) (35) shromažďování, poskytování, třídění, překlad nebo jiné zpracovávání obchodních nebo podnikatelských informací, včetně vytváření, zpracovávání a třídění dat v rámci databází, pomoc při řízení obchodní činnosti, průzkum trhu, šíření propagačních informací, zejména systemizace informací do počítačových databází, zpracovávání specializovaných podnikových evidencí, reklamní a propagační činnost, rozšiřování a poskytování reklamních a inzertních materiálů - periodických a neperiodických tiskovin, zejména novin, časopisů určených pro reklamu a propagaci, prospektů, letáků, katalogů, reklamní literatury, brožur v tištěné podobě, na jiných nosných médiích či prostřednictvím sítě Internet nebo jiné obdobné veřejné či neveřejné telekomunikační sítě; (41) elektronické publikování (DTP), poskytování on-line publikací, organizování soutěží, provozování her on-line z počítačové sítě, vydávání knih a časopisů on-line, informace o možnostech zábavy, informace o možnostech rekreace, informace o výchově a vzdělávání, informace o možnostech rozptýlení, publikování a vydávání knih, časopisů a magazínů, služby v oblasti vzdělávání, zábavy a sportu, digitální zpracování obrazu; (42) návrhy, strukturování a programování či jiné vytváření počítačových programů a počítačových systémů, zejména programového vybavení internetových, intranetových či jiných síťových serverů, serverových stanic a systémů, včetně jejich instalace, zavádění, aktualizace a údržby, návrhy, strukturování a programování či jiné vytváření databází, jiných datových systémů a aplikací pro jejich zpracování, včetně jejich poskytování přístupu k nim a jejich instalace, zavádění, aktualizace a údržby, návrhy, strukturování a programování či jiné vytváření internetových či intranetových počítačových stránek a nástěnek (webpages a websites) a internetových či intranetových aplikací, včetně jejich instalace, zavádění, aktualizace a údržby, hostování (poskytování volného prostoru) pro internetové či intranetové počítačové stránky a nástěnky (webpages a websites) nebo hostování (poskytování volného prostoru) v rámci těchto stránek či nástěnek, hostování (poskytování volného prostoru) pro internetové či intranetové aplikace, převod (konverze) počítačových programů, dat či jiných údajů v elektronické podobě z různých formátů do jiných formátů, převod (konverze) dokumentů, dat či jiných údajů z fyzických médií na elektronická média.

(730) **Seznam.cz, a.s.**, Naskové 1, Praha 5, 15000, CZ

(210) **O-424900**

(220) 05.04.2005

(320) 05.04.2005

(511) 35, 41, 42

(540)



SEZNAM.CZ
WWW.SSHOP.CZ

(510) (35) shromažďování, poskytování, třídění, překlad nebo jiné zpracovávání obchodních nebo podnikatelských informací, včetně vytváření, zpracovávání a třídění dat v rámci databází, pomoc při řízení obchodní činnosti, průzkum trhu, šíření propagačních informací, zejména systemizace informací do počítačových databází, zpracovávání specializovaných podnikových evidencí, reklamní a propagační činnost, rozšiřování a poskytování reklamních a inzertních materiálů - periodických a neperiodických tiskovin, zejména novin, časopisů určených pro reklamu a propagaci, prospektů, letáků, katalogů, reklamní literatury, brožur v tištěné podobě, na jiných nosných

médiích či prostřednictvím sítě Internet nebo jiné obdobné veřejné či neveřejné telekomunikační sítě; (41) elektronické publikování (DTP), poskytování on-line publikací, organizování soutěží, provozování her on-line z počítačové sítě, vydávání knih a časopisů on-line, informace o možnostech zábavy, informace o možnostech rekreace, informace o výchově a vzdělávání, informace o možnostech rozptýlení, publikování a vydávání knih, časopisů a magazínů, služby v oblasti vzdělávání, zábavy a sportu, digitální zpracování obrazu; (42) návrhy, strukturování a programování či jiné vytváření počítačových programů a počítačových systémů, zejména programového vybavení internetových, intranetových či jiných síťových serverů, serverových stanic a systémů, včetně jejich instalace, zavádění, aktualizace a údržby, návrhy, strukturování a programování či jiné vytváření databází, jiných datových systémů a aplikací pro jejich zpracování, včetně jejich poskytování přístupu k nim a jejich instalace, zavádění, aktualizace a údržby, návrhy, strukturování a programování či jiné vytváření internetových či intranetových počítačových stránek a nástěnek (webpages a websites) a internetových či intranetových aplikací, včetně jejich instalace, zavádění, aktualizace a údržby, hostování (poskytování volného prostoru) pro internetové či intranetové počítačové stránky a nástěnky (webpages a websites) nebo hostování (poskytování volného prostoru) v rámci těchto stránek či nástěnek, hostování (poskytování volného prostoru) pro internetové či intranetové aplikace, převod (konverze) počítačových programů, dat či jiných údajů v elektronické podobě z různých formátů do jiných formátů, převod (konverze) dokumentů, dat či jiných údajů z fyzických médií na elektronická média.

(730) **Seznam.cz, a.s.**, Naskové 1, Praha 5, 15000, CZ

(210) **O-424901**

(220) 05.04.2005

(320) 05.04.2005

(511) 35, 41, 42

(540)



SEZNAM.CZ
WWW.SSLOVNIK.CZ

(510) (35) shromažďování, poskytování, třídění, překlad nebo jiné zpracování obchodních nebo podnikatelských informací, včetně vytváření, zpracování a třídění dat v rámci databází, pomoc při řízení obchodní činnosti, průzkum trhu, šíření propagačních informací, zejména systemizace informací do počítačových databází, zpracování specializovaných podnikových evidencí, reklamní a propagační činnost, rozšiřování a poskytování reklamních a inzertních materiálů - periodických a neperiodických tiskovin, zejména novin, časopisů určených pro reklamu a propagaci, prospektů, letáků, katalogů, reklamní literatury, brožur v tištěné podobě, na jiných nosných médiích či prostřednictvím sítě Internet nebo jiné obdobné veřejné či neveřejné telekomunikační sítě; (41) elektronické publikování (DTP), poskytování on-line publikací, organizování soutěží, provozování her on-line z počítačové sítě, vydávání knih a časopisů on-line, informace o možnostech zábavy, informace o možnostech rekreace, informace o výchově a vzdělávání, informace o možnostech rozptýlení, publikování a vydávání knih, časopisů a magazínů, služby v oblasti vzdělávání, zábavy a sportu, digitální zpracování obrazu; (42) návrhy, strukturování a programování či jiné vytváření počítačových programů a počítačových systémů, zejména programového vybavení internetových, intranetových či jiných síťových serverů, serverových stanic a systémů, včetně jejich instalace, zavádění, aktualizace a údržby, návrhy, strukturování a programování či jiné vytváření databází, jiných datových systémů a aplikací pro jejich zpracování, včetně jejich poskytování přístupu k nim a jejich instalace, zavádění, aktualizace a údržby, návrhy, strukturování a programování či jiné vytváření internetových či intranetových počítačových stránek a nástěnek (webpages a websites) a internetových či intranetových aplikací, včetně jejich instalace, zavádění, aktualizace a údržby, hostování (poskytování volného prostoru) pro internetové či intranetové počítačové stránky a nástěnky (webpages a websites) nebo hostování (poskytování volného prostoru) v rámci těchto stránek či nástěnek, hostování (poskytování volného prostoru) pro internetové či intranetové aplikace, převod (konverze) počítačových programů, dat či jiných údajů v elektronické podobě z různých formátů do jiných formátů, převod (konverze) dokumentů, dat či jiných údajů z fyzických médií na elektronická média.

(730) **Seznam.cz, a.s.**, Naskové 1, Praha 5, 15000, CZ

(210) **O-424911**

(220) 05.04.2005

(320) 05.04.2005

(511) 9, 16

instalace, zavádění, aktualizace a údržby, hostování (poskytování volného prostoru) pro internetové či intranetové počítačové stránky a nástěnky (webpages a websites) nebo hostování (poskytování volného prostoru) v rámci těchto stránek či nástěnek, hostování (poskytování volného prostoru) pro internetové či intranetové aplikace, převod (konverze) počítačových programů, dat či jiných údajů v elektronické podobě z různých formátů do jiných formátů, převod (konverze) dokumentů, dat či jiných údajů z fyzických médií na elektronická média.

(730) **Seznam.cz, a.s.**, Naskové 1, Praha 5, 15000, CZ

(210) **O-424910**

(220) 05.04.2005

(320) 05.04.2005

(511) 35, 41, 42

(540)



WWW.IM.CZ

(510) (35) shromažďování, poskytování, třídění, překlad nebo jiné zpracování obchodních nebo podnikatelských informací včetně vytváření, zpracování a třídění dat v rámci databází, pomoc při řízení obchodní činnosti, průzkum trhu, šíření propagačních informací, zejména systemizace informací do počítačových databází, zpracování specializovaných podnikových evidencí, reklamní a propagační činnost, rozšiřování a poskytování reklamních a inzertních materiálů - periodických a neperiodických tiskovin, zejména novin, časopisů určených pro reklamu a propagaci, prospektů, letáků, katalogů, reklamní literatury, brožur v tištěné podobě, na jiných nosných médiích či prostřednictvím sítě Internet nebo jiné obdobné veřejné či neveřejné telekomunikační sítě; (41) elektronické publikování (DTP), poskytování on-line publikací, organizování soutěží, provozování her on-line z počítačové sítě, vydávání knih a časopisů on-line, informace o možnostech zábavy, informace o možnostech rekreace, informace o výchově a vzdělávání, informace o možnostech rozptýlení, publikování a vydávání knih, časopisů a magazínů, služby v oblasti vzdělávání, zábavy a sportu, digitální zpracování obrazu; (42) návrhy, strukturování a programování či jiné vytváření počítačových programů a počítačových systémů zejména programového vybavení internetových, intranetových či jiných síťových serverů, serverových stanic a systémů, včetně jejich instalace, zavádění, aktualizace a údržby, návrhy, strukturování a programování či jiné vytváření databází, jiných datových systémů a aplikací pro jejich zpracování, včetně jejich poskytování přístupu k nim a jejich instalace, zavádění, aktualizace a údržby, návrhy, strukturování a programování či jiné vytváření internetových či intranetových počítačových stránek a nástěnek (webpages a websites) a internetových či intranetových aplikací, včetně jejich instalace, zavádění, aktualizace a údržby, hostování (poskytování volného prostoru) pro internetové či intranetové počítačové stránky a nástěnky (webpages a websites) nebo hostování (poskytování volného prostoru) v rámci těchto stránek či nástěnek, hostování (poskytování volného prostoru) pro internetové či intranetové aplikace, převod (konverze) počítačových programů, dat či jiných údajů v elektronické podobě z různých formátů do jiných formátů, převod (konverze) dokumentů, dat či jiných údajů z fyzických médií na elektronická média.

(540)

DIGIPOINT

tištěné programy pro zpracování dat, noviny, instrukční příručky, obrazové a blahopřejné pohlednice, mapy, kalendáře, hudebniny, plastové fólie pro projektory, přílnavé pásky a lepidla v rámci této třídy.

(590) Barevná
(730) **NetCommerce, s.r.o.**, V Jámě 8/1371, Praha 1, 11000, CZ
(740) Korbař, Pokorný a spol., Mgr. Michal Pokorný, advokát, Kateřinská 21/522, Praha 2, 12000

(510) (9) zařízení pro záznam, přenos a reprodukci dat, zvuku nebo obrazu pro technické kancelářské účely, diktafony, centrální diktafonové systémy s dálkovou kontrolou, telefonní přístroje pro automatické odpovídání, čtečky a psací přístroje pro optické karty, magnetické, optické a elektronické záznamové prostředky a disky pro technické kancelářské účely, počítačky, přístroje na zpracování dat, počítače, periférie pro počítače, zejména monitory, tiskárny, podavače papíru, plottery, scannery, snimače kódů, pohon záznamového disku a zařízení pro uchovávání dat na záznamovém disku, programy pro zpracovávání dat (obsažené ve třídě 9) pro technické kancelářské účely, fotokopírovací stroje (včetně elektrostatických kopírovacích strojů), podavače a třídiče dokladů, části shora uvedeného zboží, pouzdra pro transport výše uvedeného zboží, podložky a kryty pro výše uvedené zboží, třídiče pro tiskárny, tiskárny pro videa, sluchátkové zařízení pro barevný obrazovkový terminál, kódové snimače, vysílače, přenašeče, záznamníky hlasu, snimače obrazu, videokamery, optické snimače, procesory digitálních signálů, počítačové programy pro kódování a/nebo dekodování zvuku, obrazů, písma a/nebo dat, kalkulační programy, databázové programy, programy pro zpracování dat, programy stolní typografie, programy grafického uspořádání stránky, výukové programy, programy pro tvarový kmit, čtení optických znaků, MIDI, hudebních kompozic a záznamů, telekomunikací, vědeckých kalkulací a analýz, CAD, CAM a/nebo trojrozměrné kreslení, telekomunikační zařízení, rozhlasová zařízení, telefonní zařízení a přístroje, mobilní telefony, telefonní ústředny, skříně na telefonní zařízení, stojany a regály na telefonní zařízení, přepínací jednotky, spínače a relé pro telefonní zařízení, telefonní ovládací pulty a přepojovače, nízkofrekvenční zesilovače, rezonátory, telefonní přijímače (sluchátka), napájecí zdroje pro telefonní systémy, nabíječky akumulátorů, počítačové programy zaznamenané a uložené v elektronickém paměťovém obvodu, v počítačové paměti a jádru, zařízení pro vyhledávání osob a interkomunikační zařízení, elektronická poplašná zařízení pro použití s komunikačními přístroji k signalizaci poruchy, přetížení, poškození apod., automatické telefonní odpovídače, řadiče a směrovače, radioreléová a přenosová zařízení, kompletní koaxiální linkové telekomunikační systémy, desky s plošnými spoji, frekvenční generátory, multiplexní audiopřenosové terminály pro použití v audiopřenosových systémech, mikrofony, kompletní telekomunikační systémy pro energetické sítě, železnice, potrubí apod., elektromagnetické zvonky, elektronické filtry, datové modemy pro vysokorychlostní datové spojení a nízkofrekvenční zařízení, zejména pupinační cívky, regenerativní zesilovače, kompandory, omezovače odražených signálů, počítačové programy předem zaznamenané na páskách, kartách a discích (neobsahující spojky pro připojení k elektrickým vodičům nebo kabelům), bezdrátové komunikační a mobilní telefonní systémy, zejména mobilní stanice, základnové stanice a mobilní zařízení ústředí, AC/DC napájecí zdroje, DC/DC konvertory, DC/AC napájecí generátory a jiné napájecí zdroje a jejich části, konektorové zástrčky, konektory s tištěnými spoji, spínače pro elektronické komunikační zařízení, integrované obvody, optické komponenty, tranzistory, elektrická komunikační zařízení a přístroje, počítačové datové programy nesoucí elektronické obvody, IC karty, magnetické pásky, magnetické disky, optické disky, magnetooptické disky a jiná elektronická zařízení/přístroje a jejich části /příslušenství, baterie, fotografické přístroje a nástroje, filmové přístroje a nástroje, optické přístroje a nástroje, předem zaznamenané audio magnetické pásky, magnetooptické disky a jiné záznamy předem zaznamenané, videomagnetické pásky, magnetooptické disky a jiné předem zaznamenané videodisky a videopásky, přístroje pro videohry určené pro domácí použití; (16) kancelářské stroje, psací stroje, rozmnožovací stroje a krabice pro přepravu tohoto zboží, papír, kopírovací papír, karbonový papír (kopírovací), inkoustové pásky, tištěné publikace, knihy, časopisy, fotografie,

(210) **O-424918**

(220) 05.04.2005

(320) 05.04.2005

(511) 12, 35, 36

(540)

AUTO ARGENTINSKÁ

(510) (12) všechna vozidla; (35) zprostředkování nákupu a prodeje použitých vozidel, reklama v oblasti vozidel; (36) leasing, úvěr, zprostředkování výše uvedených činností.

(730) **Novák Michal**, Ciglerova 8, Praha 9, 19800, CZ

(210) **O-424925**

(220) 05.04.2005

(320) 05.04.2005

(511) 3, 5

(540)

FLORINEA

(510) (3) kosmetické přípravky, voňavkářské výrobky, éterické oleje, čistící mléko pro toaletní účely, čistící oleje, dezinfekční mýdla, medicínální mýdla, koupelové soli nikoli pro medicínální účely, krásličí masky, kosmetické krémy, krémy na kůži, oleje pro kosmetické a toaletní účely, opalovací přípravky, pleťové vody, vlasové vody, kosmetické prostředky pro péči o pokožku, šampóny, šampóny pro domácí zvířata, tuky pro kosmetické účely, zubní pasty; (5) alkohol pro léčebné účely, aldehydy pro farmaceutické účely, antibakteriální dezinfekční přípravky, chemická činidla pro lékařské a zvěrolékařské účely, detergenty pro lékařské účely, dezinfekční přípravky pro hygienické účely, dietetické látky upravené pro lékařské účely, dietní potraviny upravené pro lékařské účely, minerální doplňky potravy a doplňky výživové pro lékařské účely, vitaminové přípravky, fenol pro farmaceutické účely, chemické přípravky pro farmaceutické účely, kapsle pro farmaceutické účely, kolodium pro farmaceutické účely, přípravky pro mytí zvířat, oleje pro lékařské použití, přípravky obsahující stopové prvky pro lidi a zvířata, tabletky pro farmaceutické účely, vazelína pro lékařské účely.

(730) **VAKOS XT a. s.**, Pernerova 28a, Praha 8 - Karlín, 18600, CZ

(210) **O-424926**

(220) 05.04.2005

(320) 05.04.2005

(511) 36, 37, 43

(540)

Prague Property Management s.r.o.

(510) (36) činnost realitní kanceláře, koupě, prodej a pronájem bytových a nebytových prostor zařazených do této třídy, správa nemovitostí, obstaravatelská činnost v oblasti správy bytového a nebytového fondu, developerská činnost, poradenská a obstaravatelská činnost v uvedených oblastech; (37) provádění jednoduchých a drobných staveb, jejich změn a odstraňování, údržba nemovitostí, úklidové práce, zprostředkování stavebních prací, poradenská a obstaravatelská činnost v uvedených oblastech; (43) poskytování ubytovacích a stravovacích služeb.

(590) Barevná

(730) **Prague Property Management s.r.o.**, Žitná 51, Praha 1, 11000, CZ

(740) Ing. Francis Jupa, Měchenická 4/2554, Praha 4, 14100

(210) **O-424940**
(220) 05.04.2005
(320) 05.04.2005
(511) 29, 30, 32
(540)



(510) (29) mražený smetanový krém, mražené potraviny z ovoce; (30) mražené krémy, mražené cukrovinky, zmrzliny, zmrzliny vodové, led, šerbety (zmrzlinové nápoje); (32) šerbety (nápoje z ovoce a cukru).
(730) **ALIMPEX FOOD a.s.**, Českokobrodská 1174, Praha 9 - Kyje, 19000, CZ
(740) JUDr. Miroslav Kupka, Levého 1532, Rakovník, 26901

(210) **O-424994**
(220) 06.04.2005
(320) 06.04.2005
(511) 24, 41, 42
(540)



(510) (24) netkané textilie, netkané textilie z polypropylenu, netkané textilie z polypropylenu a jejich kombinace s mikrovlákny a homogenními fóliemi z polypropylenu a s jinými druhy netkaných textilií, netkané textilie z polyethylenu a polyesteru, netkané textilie vyrobené zvláknováním pod tryskou, výrobky z netkaných textilií náležející do této třídy; (41) výchova, vzdělávání, organizování a provádění školení, odborných seminářů a jiných vzdělávacích akcí; (42) odborné posudky, odborné poradenství v oblasti textilního průmyslu - netkané textilie, vědecké a technologické služby a s nimi spojený výzkum a návrhy, průmyslové analýzy.
(590) Barevná
(730) **Pegas, a. s.**, Přímětická 86, Znojmo, 66904, CZ
(740) Ing. Josef Smola, Mendlovo nám. 1a, Brno, 60300

(210) **O-424999**
(220) 06.04.2005
(320) 06.04.2005
(511) 3, 9, 16, 36, 41
(540)

Šofar spol. s. r. o.

(510) (3) kosmetické výrobky; (9) nosiče zvukových a obrazových záznamů, zejména audiokazety a videokazety; (16) knihy, brožury a jiné tiskoviny; (36) najímání a pronajímání bytových a nebytových prostor; (41) školící činnost.
(730) **Šofar spol. s.r.o.**, Dominikánské náměstí 6/7, Brno, 60200, CZ
(740) Mgr. Vanda Pichová, Foerstrova 6, Brno, 61600

(210) **O-425034**
(220) 06.04.2005
(320) 29.03.2005
(511) 30

(540)



(510) (30) káva, čaj, kakao, cukr, rýže, tapioka, ságo, kávové náhražky, mouka a přípravky z obilnin, chléb, listové těsto a cukrovinky, zmrzliny, med, sirup, kvasnice, prášek do pečiva, sůl, hořčice, ocet, omáčky (případy), koření, led, přípravky z mouky, směsi z mouky a přísad.
(590) Barevná
(730) **International American Supermarkets Corp.**, 262 Old New Brunswick Road, Piscataway, 08854, NJ, US
(740) Baker & McKenzie v.o.s., JUDr. Gabriela Vendlová, Ph.D., Klimentská 46, Praha 1, 11000

(210) **O-425035**
(220) 06.04.2005
(320) 06.04.2005
(511) 30, 35, 39
(540)

BISKADINO

(510) (30) potravinářské výrobky v rámci této třídy, zvláště pečivo, trvanlivé pečivo, jemné pečivo, slané a sladké pečivo, suchary, keksy, biskvity, sušenky i vanilkové; (35) obchodní administrativa, propagace, reklama a inzerce; (39) balení, skladování, přeprava a distribuce zboží.
(730) **STANDARD NUTRICIA S. R. L.**, STR. SPERANTEI, Nr.27, AP.1, SECTOR 2, COD 020992 - Bucuresti, RO
(740) Ing. Marie Smrčková, patentový zástupce, Velflíkova 8, Praha 6, 16000

(210) **O-425036**
(220) 06.04.2005
(320) 06.04.2005
(511) 35, 41, 42
(540)



(510) (35) propagační činnost, reklama, pomoc při řízení obchodní činnosti, obchodní administrativa, kancelářské práce; (41) výchova, vzdělávání, zábava, sportovní a kulturní aktivity; (42) vědecké a technologické služby a s nimi spojený výzkum a návrhy, průmyslové analýzy, návrh a vývoj počítačového hardware a software, právní služby.
(730) **Jobánek Zdeněk**, Valentova 1735/7, Praha 4, 14900, CZ

(210) **O-425040**
(220) 07.04.2005
(320) 07.04.2005
(511) 6, 9, 20, 35, 41, 42
(540)



(510) (6) kovové pamětní desky a domovní čísla - nsvítící, dopravní a identifikační štítky kovové, kovové konstrukce i přenosné, kovové panely signalizační s výjimkou světelných a mechanických, písmena a číslice z obecných kovů, kovové

registrační poznávací značky, kovové reklamní sloupy, kovové silniční značky s výjimkou světelných a mechanických, spony na bankovky kovové, štíty vývěsní kovové, umělecká díla z obecných kovů, přenosné i pevné kovové reklamní nosiče, (9) dopravní značky světelné nebo mechanické, světelné reklamy (značení), elektronické oznamovací tabule, elektronické publikace (s možností stažení), identifikační karty (magnetické), kreslené filmy, neonové značení, nouzové východy, požární schodiště nebo žebříky, panely signalizační (světelné nebo mechanické), plottery, světelné značení, mechanické vývěsní štíty, reklamní světelné přístroje; (20) poutače ze dřeva nebo z umělých hmot zejména k reklamním účelům, pulty, rámy - lišty na obrazy, reklamní předměty nafukovací, stojany k vystavování nebo prodeji zboží, štítky (identifikační nekovové), truhlářské umělecké výrobky, zástěny, vlnkové žerdě; (35) reklamní a propagační činnost všeho druhu, venkovní a velkoplošná reklama, reklama tisková, rozhlasová, televizní či v jiných médiích - na Internetu apod., inzertní činnost, rozšiřování reklamních materiálů, pronájem reklamní plochy a času, zprostředkování v reklamě a obchodu, komerční nebo reklamní výstavnictví, daňové poradenství, vedení účetnictví, příprava a vyhotovení daňových přiznání, příprava mezd a výplatních listin, vedení účetních knih, marketingové služby, obchodní studie a průzkum, psychologické testování pro výběr zaměstnanců, nábor zaměstnanců, zprostředkování zaměstnání, kompletní personální poradenství a služby; (41) pronájem dekorací a reklamních zařízení, fotografování a veškeré fotografické práce a postupy uvedené v této třídě, zejména k reklamním a uměleckým účelům, organizování, zprostředkování a zajišťování všech kulturních, společenských, vzdělávacích, firemních, propagačních a jiných akcí uvedené v této třídě včetně soutěží, překladatelské služby, výroba televizní a rozhlasové reklamy; (42) obalový, umělecký, grafický a průmyslový design, grafické služby všeho druhu včetně počítačové grafiky, grafické a jiné zpracování reklamy uvedené v této třídě, interiérová výzdoba, hosting, tvorba, správa a umístění webových stránek, vše uvedené v této třídě.

(590) Barevná

(730) **EPEX s.r.o.**, Vnější 954/24, Praha 4, 14100, CZ

(210) **O-425041**

(220) 07.04.2005

(320) 07.04.2005

(511) 14

(540)

(510) (14) zlaté šperky.

(730) **GOLDEN & SILVER s.r.o.**, Prešovská 6, Plzeň, 30100, CZ

(210) **O-425043**

(220) 07.04.2005

(320) 07.04.2005

(511) 35, 40, 41, 42

(540)

(510) (35) pomoc při řízení obchodní činnosti, marketing, marketingové studie, propagační činnost, reklama, obchodní administrativní, kancelářské práce; (40) tisk, tiskařské práce; (41) elektronické publikování - DTP (desktop publishing), vydavatelská a nakladatelská činnost s využitím samočinných počítačů; (42) grafické návrhy, grafický design, grafické zpracování a grafické návrhy v elektronické podobě pomocí PC,

tvorba software pro elektronické publikování, elektronické zpracování podkladů pro tisk.

(730) **BitPower s.r.o.**, Palackého 190, Vrbno pod Pradědem, 79326, CZ

(740) Karel Čálek, patentový zástupce, Nad Palatou 12, Praha 5, 15000

(210) **O-425044**

(220) 07.04.2005

(320) 07.04.2005

(511) 9, 38, 45

(540)

SpeedCon-mobil

(510) (9) kamerové a detekční systémy, přejezdové signalizační zařízení, silniční signalizace; (38) přenos zpráv a obrazových informací; (45) monitorování bezpečnosti na silničních komunikacích.

(730) **AŽD Praha s.r.o.**, Žitovnická 2/3146, Praha 10, 10617, CZ

(210) **O-425045**

(220) 07.04.2005

(320) 07.04.2005

(511) 9, 38, 45

(540)

SpeedCon

(510) (9) kamerové a detekční systémy, přejezdové signalizační zařízení, silniční signalizace; (38) přenos zpráv a obrazových informací; (45) monitorování bezpečnosti na silničních komunikacích.

(730) **AŽD Praha s.r.o.**, Žitovnická 2/3146, Praha 10, 10617, CZ

(210) **O-425046**

(220) 07.04.2005

(320) 07.04.2005

(511) 9, 38, 45

(540)

RedCon

(510) (9) kamerové a detekční systémy, přejezdové signalizační zařízení, silniční signalizace; (38) přenos zpráv a obrazových informací; (45) monitorování bezpečnosti na silničních komunikacích.

(730) **AŽD Praha s.r.o.**, Žitovnická 2/3146, Praha 10, 10617, CZ

(210) **O-425050**

(220) 06.04.2005

(320) 06.04.2005

(511) 9, 16, 38

(540)

(510) (9) nosiče informací všeho druhu, včetně zvuku a obrazu, v rozsahu třídy 9, elektronické publikace, software; (16) nosiče informací všeho druhu v rozsahu třídy 16, tiskoviny a polygrafické výrobky; (38) telekomunikační služby, šíření informací prostřednictvím komunikačních sítí, např. Internetu, bezdrátových sítí, kabelových sítí, satelitního přenosu.

(590) Barevná

(730) **HALOTEL s.r.o.**, Pobřežní 78/34, Praha 8, 18600, CZ

(740) Ing. Pavel Reichel, Lopatecká 14, Praha 4, 14700

(210) **O-425052**

(220) 07.04.2005

(320) 07.04.2005

(511) 9, 16, 35, 38, 41

(540)



(510) (9) veškeré nosiče informací v rozsahu třídy 9, včetně audiovizuálních děl; (16) tiskoviny všeho druhu zařazené do této třídy, například noviny, časopisy, periodika, knihy, katalogy, plakáty, fotografie, kalendáře, samolepky, propagační tiskoviny, papír, lepenka a výrobky z těchto materiálů ve třídě 16; (35) reklamní, inzertní a propagační činnost všemi druhy médií, prodej reklamního času inzerentům, zprostředkovatelská činnost v oblasti obchodu; (38) televizní vysílání, šíření informací, audiovizuálních děl prostřednictvím veřejných datových sítí; (41) tvorba televizních pořadů, nakladatelská a vydavatelská činnost, nahrávání nosičů zvukových a/nebo obrazových, agenturní činnost v oblasti kultury, tvorba audiovizuálních děl, půjčování nahraných a nenahraných nosičů, zvukových a/nebo obrazových záznamů, výchovná a zábavní činnost, pořádání společenských, zábavních, soutěžních a výstavních akcí, zprostředkovatelská činnost v uvedených oblastech.

(590) Barevná

(730) FTV Prima, spol. s r.o., Na Žertvách 24/132, Praha 8, 18000, CZ

(740) Ing. Francis Jupa, Měchenická 4/2554, Praha 4, 14100

(540)



(510) (9) veškeré nosiče informací v rozsahu třídy 9, včetně audiovizuálních děl; (16) tiskoviny všeho druhu zařazené do této třídy, například noviny, časopisy, periodika, knihy, katalogy, plakáty, fotografie, kalendáře, samolepky, propagační tiskoviny, papír, lepenka a výrobky z těchto materiálů ve třídě 16; (35) reklamní, inzertní a propagační činnost všemi druhy médií, prodej reklamního času inzerentům, zprostředkovatelská činnost v oblasti obchodu; (38) televizní vysílání, šíření informací, audiovizuálních děl prostřednictvím veřejných datových sítí; (41) tvorba televizních pořadů, nakladatelská a vydavatelská činnost, nahrávání nosičů zvukových a/nebo obrazových, agenturní činnost v oblasti kultury, tvorba audiovizuálních děl, půjčování nahraných a nenahraných nosičů, zvukových a/nebo obrazových záznamů, výchovná a zábavní činnost, pořádání společenských, zábavních, soutěžních a výstavních akcí, zprostředkovatelská činnost v uvedených oblastech.

(590) Barevná

(730) FTV Prima, spol. s r.o., Na Žertvách 24/132, Praha 8, 18000, CZ

(740) Ing. Francis Jupa, Měchenická 4/2554, Praha 4, 14100

(210) **O-425053**

(220) 07.04.2005

(320) 07.04.2005

(511) 9, 16, 35, 38, 41

(540)



(510) (9) veškeré nosiče informací v rozsahu třídy 9, včetně audiovizuálních děl; (16) tiskoviny všeho druhu zařazené do této třídy, například noviny, časopisy, periodika, knihy, katalogy, plakáty, fotografie, kalendáře, samolepky, propagační tiskoviny, papír, lepenka a výrobky z těchto materiálů ve třídě 16; (35) reklamní, inzertní a propagační činnost všemi druhy médií, prodej reklamního času inzerentům, zprostředkovatelská činnost v oblasti obchodu; (38) televizní vysílání, šíření informací, audiovizuálních děl prostřednictvím veřejných datových sítí; (41) tvorba televizních pořadů, nakladatelská a vydavatelská činnost, nahrávání nosičů zvukových a/nebo obrazových, agenturní činnost v oblasti kultury, tvorba audiovizuálních děl, půjčování nahraných a nenahraných nosičů, zvukových a/nebo obrazových záznamů, výchovná a zábavní činnost, pořádání společenských, zábavních, soutěžních a výstavních akcí, zprostředkovatelská činnost v uvedených oblastech.

(590) Barevná

(730) FTV Prima, spol. s r.o., Na Žertvách 24/132, Praha 8, 18000, CZ

(740) Ing. Francis Jupa, Měchenická 4/2554, Praha 4, 14100

(210) **O-425054**

(220) 07.04.2005

(320) 07.04.2005

(511) 9, 16, 35, 38, 41

(210) **O-425055**

(220) 07.04.2005

(320) 07.04.2005

(511) 9, 16, 35, 38, 41

(540)



(510) (9) veškeré nosiče informací v rozsahu třídy 9, včetně audiovizuálních děl; (16) tiskoviny všeho druhu zařazené do této třídy, například noviny, časopisy, periodika, knihy, katalogy, plakáty, fotografie, kalendáře, samolepky, propagační tiskoviny, papír, lepenka a výrobky z těchto materiálů ve třídě 16; (35) reklamní, inzertní a propagační činnost všemi druhy médií, prodej reklamního času inzerentům, zprostředkovatelská činnost v oblasti obchodu; (38) televizní vysílání, šíření informací, audiovizuálních děl prostřednictvím veřejných datových sítí; (41) tvorba televizních pořadů, nakladatelská a vydavatelská činnost, nahrávání nosičů zvukových a/nebo obrazových, agenturní činnost v oblasti kultury, tvorba audiovizuálních děl, půjčování nahraných a nenahraných nosičů, zvukových a/nebo obrazových záznamů, výchovná a zábavní činnost, pořádání společenských, zábavních, soutěžních a výstavních akcí, zprostředkovatelská činnost v uvedených oblastech.

(590) Barevná

(730) FTV Prima, spol. s r.o., Na Žertvách 24/132, Praha 8, 18000, CZ

(740) Ing. Francis Jupa, Měchenická 4/2554, Praha 4, 14100

(210) **O-425056**

(220) 07.04.2005

(320) 07.04.2005

(511) 9, 16, 35, 38, 41

(540)



(510) (9) veškeré nosiče informací v rozsahu třídy 9, včetně audiovizuálních děl; (16) tiskoviny všeho druhu zařazené do této třídy, například noviny, časopisy, periodika, knihy, katalogy, plakáty, fotografie kalendáře, samolepky, propagační tiskoviny, papír, lepenka a výrobky z těchto materiálů ve třídě 16; (35) reklamní, inzertní a propagační činnost všemi druhy médií, prodej reklamního času inzerentům, zprostředkovatelská činnost v oblasti obchodu; (38) televizní vysílání, šíření informací, audiovizuálních děl prostřednictvím veřejných datových sítí; (41) tvorba televizních pořadů, nakladatelská a vydavatelská činnost, nahrávání nosičů zvukových a/nebo obrazových, agenturní činnost v oblasti kultury, tvorba audiovizuálních děl, půjčování nahraných a nenahraných nosičů, zvukových a/nebo obrazových záznamů, výchovná a zábavní činnost, pořádání společenských, zábavních, soutěžních a výstavních akcí, zprostředkovatelská činnost v uvedených oblastech.

(590) Barevná

(730) **FTV Prima, spol. s r.o.**, Na Žertvách 24/132, Praha 8, 18000, CZ

(740) Ing. Francis Jupa, Měchenická 4/2554, Praha 4, 14100

(210) **O-425057**

(220) 07.04.2005

(320) 07.04.2005

(511) 9, 16, 35, 38, 41

(540)



(510) (9) veškeré nosiče informací v rozsahu třídy 9, včetně audiovizuálních děl; (16) tiskoviny všeho druhu zařazené do této třídy, například noviny, časopisy, periodika, knihy, katalogy, plakáty, fotografie kalendáře, samolepky, propagační tiskoviny, papír, lepenka a výrobky z těchto materiálů ve třídě 16; (35) reklamní, inzertní a propagační činnost všemi druhy médií, prodej reklamního času inzerentům, zprostředkovatelská činnost v oblasti obchodu; (38) televizní vysílání, šíření informací, audiovizuálních děl prostřednictvím veřejných datových sítí; (41) tvorba televizních pořadů, nakladatelská a vydavatelská činnost, nahrávání nosičů zvukových a/nebo obrazových, agenturní činnost v oblasti kultury, tvorba audiovizuálních děl, půjčování nahraných a nenahraných nosičů, zvukových a/nebo obrazových záznamů, výchovná a zábavní činnost, pořádání společenských, zábavních, soutěžních a výstavních akcí, zprostředkovatelská činnost v uvedených oblastech.

(590) Barevná

(730) **FTV Prima, spol. s r.o.**, Na Žertvách 24/132, Praha 8, 18000, CZ

(740) Ing. Francis Jupa, Měchenická 4/2554, Praha 4, 14100

(210) **O-425060**

(220) 07.04.2005

(320) 07.04.2005

(511) 35, 36, 38, 41, 42

(540)

NEURA

(510) (35) analýzy nákladů, dodavatelské služby pro třetí osoby, správa hotelů, obchodní nebo podnikatelské informace, dovozní a vývozní kancelář, propagační a marketingová činnost, systemizace informací do počítačové databáze, obchodní poradenské a konzultační služby, propagační tisk (rozšiřování),

předvádění zboží, účetnictví, zprostředkovatelská činnost v oblasti obchodu a obchodních služeb, průzkum a analýza trhu, zejména trhu realit, komerční využití Internetu v oblastech komerčních internetových médií a vyhledávacích služeb, on-line inzerce v oblasti trhu s realitami, direct mailové služby; (36) činnost realitní kanceláře, pronájem bytů, pronájem nájemních domů, správa realit a nemovitostí, finanční odhady a oceňování nemovitostí, investorská činnost v oblasti výstavby, zprostředkování finančních operací, zástavy, leasingové financování koupě, zprostředkování půjček, zprostředkování pojištění, finanční poradenství, zprostředkovatelské, poradenské a konzultační služby v oblasti realit a investic, ubytovací kanceláře (byty, místnosti); (38) poskytování informací a jiných informačních produktů všeho druhu - informační kancelář, přenos zpráv a obrázků pomocí počítačů, šíření elektronických časopisů a jiných periodik, knih a dalších informací v počítačových sítích, počítačová komunikace, elektronická pošta, provozování informačních sítí, systémů a databází, včetně elektronických, zejména on-line systémů; (41) nakladatelská a vydavatelská činnost, vydávání knih, publikací, časopisů, CD-ROM titulů, tvorba audiovizuálních děl, datových souborů včetně jejich elektronické podoby, korespondenční kurzy, výroba zvukových a zvukově obrazových záznamů, organizování a vedení seminářů, přednášek a soutěží, vzdělávací informace, informace o možnostech zábavy a rekreace, soutěže, zábava, klubové služby, organizování kulturních výstav; (42) tvorba informačních databází, zprostředkování právní pomoci v oboru realit, tvorba multimediálních dokumentů, prezentací, aplikací, katalogů apod., expertízy, zákonné zastupování, právní porady a odborné konzultace.

(730) **NEURA, s.r.o.**, U Pisecké brány 22, Praha 6, 16000, CZ

(740) Ing. Václav Kratochvíl, patentový zástupce, Radlická 28/663, Praha 5, 15000

(210) **O-425069**

(220) 08.04.2005

(320) 08.04.2005

(511) 6, 19, 35, 37

(540)



(510) (6) žaluzie kovové horizontální, zejména meziokenní a interiérové, rolety kovové, zejména venkovní navíjecí s kovovými lamelami, navíjecí v kombinaci se sítí, ovládané ručně, elektricky i dálkově, vrata kovová, zejména hliníková navíjecí plná, prosklená či s průduchy, ovládaná elektricky, dálkově či s nouzovým ručním ovládním, míže kovové bezpečnostní navíjecí, zejména hliníkové, ocelové ovládané ručně, elektricky či dálkově, markýzy kovové, kovové balkonové clony prostorové s ovládním ručním, elektrickým, dálkovým či s automatickou regulací na slunce a vítr, kovové brány a jiné kovové výrobky patřící do třídy 6; (19) stavební materiál nekovový, nekovová okna a dveře, výrobky z plastů zahrnuté v této třídě, plastová okna a dveře, dřevěná okna a dveře a jejich zárubně, schody, zábradlí, dřevěné stavební prvky a konstrukce, žaluzie horizontální plastové či dřevěné, žaluzie vertikální s plastovými lamelami, šikmé či obloukové interiérové, s ovládním ručním, elektrickým či dálkovým, rolety s plastovými lamelami, zejména venkovní navíjecí, v kombinaci rolety se sítí, s ovládním ručním, elektrickým i dálkovým, dveře lamelové shrnovací plastové plně nebo prosklené, s madlem či klikou, stropní podhledy minerální, sádkartonové či kovové, stavebně truhlářské výrobky ze dřeva a plastu, zejména okna, dveře, vrata, nekovové zimní zahrady; (35) zprostředkování v oblasti nákupu a prodeje zboží; (37) provádění stavebních prací, montáž oken a dveří z plastových profilů, montáže žaluzií, montáže těsnění oken a dveří, montáž obkladů z plastových profilů, spojování plastových profilů, dělení, vrtání a děrování plastových profilů, montáž, demontáž, opravy a údržba stavebně truhlářských výrobků.

(730) **Winpro s.r.o.**, Halenkov 721, Halenkov, 75603, CZ
(740) Patentová a známková kancelář, Ing. Jaromír Příkrýl, Včelín 1161, Hulín, 76824

(210) **O-425095**
(220) 08.04.2005
(320) 08.04.2005
(511) 9, 16, 35
(540)



(510) (9) přístroje a nástroje elektrické a elektronické, spadající do této třídy, přístroje pro záznam, převod, reprodukci zvuku nebo obrazu, audiovizuální přístroje, magnetické nosiče zvukových a obrazových záznamů, počítače a jejich příslušenství, spadající do této třídy, počítačové programy spadající do této třídy, zejména programové vybavení počítačů k zařízení, jimiž se vytváří spojení pro přenos zpráv a informací; (16) papír, výrobky z papíru a papírnické zboží, tiskoviny a tiskárenské výrobky, spadající do této třídy, jako například pohlednice, kalendáře, receptáře, knihy, učebnice, katalogy, zápisníky a brožury, složky, novoročenky a obálky, blahopřání, navštívenky, inzertní listy, formuláře, samolepky, pozvánky, prospekty, dopisní papír a pohlednice, lepenkové zboží neobsazené v jiných třídách, např. ozdobné krabičky, poznámkové karty, záložky do knih, knihařské vazby, plakáty a transparenty, kreslířské a malířské potřeby spadající do této třídy, lepidla kancelářská nebo pro domácnost, toaletní papír, papírový odpad, kancelářské náčiní kromě nábytku spadající do této třídy, jako například razítka, šablony, těžítka, pořadače, psací potřeby, a to plnicí pera a jejich příslušenství, tužky všeho druhu, zejména propisovací, patentní a plnicí, kancelářské potřeby kromě nábytku spadající do této třídy, jako například penály, globusy, atlasy a mapy, bloky na kreslení a poznámkové, sešity, alba, cestovní mapy na psaní a na spisy, desky na spisy, držátka psacích per, tužek a gum, reklamní a propagační předměty a materiály kancelářského charakteru, stavební knihy do knihovnických příhrádek, reklamní tabule z papíru nebo z lepenky, školní a školící tabule, potřeby, zařízení, přístroje a nástroje pro kancelářské použití v rozsahu této třídy, pro úpravu a opracování tiskovin, spisů, dokladů a dokumentů; (35) zprostředkování obchodu, předvádění zboží, systemizace informací do počítačových databází, obchodní nebo podnikatelské informace, zprostředkování interaktivního obchodu pomocí globálních komunikačních sítí (Internet), administrativní práce spadající do této třídy, kopírovací práce, referenční servis, marketing, reklamní činnost, zprostředkování reklamní činnosti, zejména pomocí globálních komunikačních sítí, organizování komerčních a reklamních výstav, vytváření obchodních a obchodně-informačních sítí, shromažďování různých výrobků pro třetí osoby (kromě jejich přepravy), v rozsahu zbožíových tříd 1 až 34, za účelem umožnění spotřebitelům, aby si tyto výrobky mohli pohodlně prohlížet a nakupovat.

(730) **Upgrade CZ s.r.o.**, Koněvova 255/36, Ostrava, Slezská Ostrava, 71000, CZ
(740) Václav Pacl, Okrajová 4, Havířov - Podlesí, 73601

(210) **O-425107**
(220) 08.04.2005
(320) 08.04.2005
(511) 5
(540)

CABILANT

(510) (5) farmaceutické přípravky určené k prevenci a/nebo léčbě chorob a poruch centrálního nervového systému, neurologických poruch, vazomotorických symptomů menopauzy, pocitů úzkosti, neuropatických bolestí, fibromyalgie, poruch močového ústrojí, chronických bolestí a funkčnosti somatických syndromů.

(730) **Wyeth**, Five Giralda Farms, Madison, 7940, NJ, US
(740) KOREJZOVÁ & SPOL. v.o.s., Mgr. Petra Korejzová, advokátka, Spálená 29, Praha 1, 11000

(210) **O-425108**
(220) 08.04.2005
(320) 08.04.2005
(511) 5
(540)

PRISTIQ

(510) (5) farmaceutické přípravky určené k prevenci a/nebo léčbě chorob a poruch centrálního nervového systému, neurologických poruch, vazomotorických symptomů menopauzy, pocitů úzkosti, neuropatických bolestí, fibromyalgie, poruch močového ústrojí, chronických bolestí a funkčnosti somatických syndromů.
(730) **Wyeth**, Five Giralda Farms, Madison, 7940, NJ, US
(740) KOREJZOVÁ & SPOL. v.o.s., Mgr. Petra Korejzová, Spálená 29, Praha 1, 11000

(210) **O-425109**
(220) 08.04.2005
(320) 08.04.2005
(511) 5
(540)

ELIFORE

(510) (5) farmaceutické přípravky určené k prevenci a/nebo léčbě chorob a poruch centrálního nervového systému, neurologických poruch, vazomotorických symptomů menopauzy, pocitů úzkosti, neuropatických bolestí, fibromyalgie, poruch močového ústrojí, chronických bolestí a funkčnosti somatických syndromů.
(730) **Wyeth**, Five Giralda Farms, Madison, 7940, NJ, US
(740) KOREJZOVÁ & SPOL. v.o.s., Mgr. Petra Korejzová, Spálená 29, Praha 1, 11000

(210) **O-425110**
(220) 08.04.2005
(320) 08.04.2005
(511) 5
(540)

ENZUDE

(510) (5) farmaceutické přípravky určené k prevenci a/nebo léčbě chorob a poruch centrálního nervového systému, neurologických poruch, vazomotorických symptomů menopauzy, pocitů úzkosti, neuropatických bolestí, fibromyalgie, poruch močového ústrojí, chronických bolestí a funkčnosti somatických syndromů.
(730) **Wyeth**, Five Giralda Farms, Madison, 7940, NJ, US
(740) KOREJZOVÁ & SPOL. v.o.s., Mgr. Petra Korejzová, Spálená 29, Praha 1, 11000

(210) **O-425111**
(220) 08.04.2005
(320) 08.04.2005
(511) 5
(540)

ECENZ

(510) (5) farmaceutické přípravky určené k prevenci a/nebo léčbě chorob a poruch centrálního nervového systému, neurologických poruch, vazomotorických symptomů menopauzy, pocitů úzkosti, neuropatických bolestí, fibromyalgie, poruch močového ústrojí, chronických bolestí a funkčnosti somatických syndromů.
(730) **Wyeth**, Five Giralda Farms, Madison, 7940, NJ, US
(740) KOREJZOVÁ & SPOL. v.o.s., Mgr. Petra Korejzová, Spálená 29, Praha 1, 11000

(210) **O-425112**
(220) 08.04.2005
(320) 04.02.2005
(511) 5
(540)

VIDALTO

(510) (5) farmaceutické přípravky určené k prevenci a/nebo léčbě chorob a poruch centrálního nervového systému, neurologických poruch, vazomotorických symptomů menopauzy, pocitů úzkosti, neuropatických bolestí, fibromyalgie, poruch močového ústrojí, chronických bolestí a funkčnosti somatických syndromů.

- (730) **Wyeth**, Five Giralda Farms, Madison, 7940, NJ, US
(740) KOREJZOVÁ & SPOL. v.o.s., Mgr. Petra Korejzová, Spálená 29, Praha 1, 11000

(210) **O-425113**

- (220) 08.04.2005
(320) 04.01.2005
(511) 5
(540)

EXSIRA

- (510) (5) farmaceutické přípravky určené k prevenci a/nebo léčbě chorob a poruch centrálního nervového systému, neurologických poruch, vazomotorických symptomů menopauzy, pocitů úzkosti, neuropatických bolestí, fibromyalgie, poruch močového ústrojí, chronických bolestí a funkčnosti somatických syndromů.
(730) **Wyeth**, Five Giralda Farms, Madison, 7940, NJ, US
(740) KOREJZOVÁ & SPOL. v.o.s., Mgr. Petra Korejzová, Spálená 29, Praha 1, 11000

(210) **O-425114**

- (220) 08.04.2005
(320) 04.01.2005
(511) 5
(540)

EXOVANCE

- (510) (5) farmaceutické přípravky určené k prevenci a/nebo léčbě chorob a poruch centrálního nervového systému, neurologických poruch, vazomotorických symptomů menopauzy, pocitů úzkosti, neuropatických bolestí, fibromyalgie, poruch močového ústrojí, chronických bolestí a funkčnosti somatických syndromů.
(730) **Wyeth**, Five Giralda Farms, Madison, 7940, NJ, US
(740) KOREJZOVÁ & SPOL. v.o.s., Mgr. Petra Korejzová, Spálená 29, Praha 1, 11000

(210) **O-425117**

- (220) 08.04.2005
(320) 08.04.2005
(511) 25
(540)



- (510) (25) oblečení, obuv, sportovní obuv.
(730) **QIDA CZ, s.r.o.**, Churnajevova 1105/4, Praha 4, 14300, CZ
(740) Eliška Kořínková, Paculova 1117, Praha 9, 19800

(210) **O-425119**

- (220) 08.04.2005
(320) 08.04.2005
(511) 9, 16, 38
(540)

BIGmobile

- (510) (9) telefony, telefonní dráty, telefonní přístroje, telefonní sluchátka, spojky, svorky, vysílací zařízení, vysílačky, telekomunikační vysílače, vysílače elektronických signálů, zabezpečovací zařízení proti krádeži, telefonní záznamníky, zařízení na přenášení zvuku, přístroje na reprodukci zvuku, audio a videopřijímače, přístroje a nástroje vědecké, navigační, komunikační, geodetické, elektrické, včetně pro bezdrátovou komunikaci, telegrafii, fotografické, kinematografické, optické přístroje a nástroje k vážení, měření, signalizování, pro účely kontrolní (inspekční), záchranné a pro výuku, automatické

přístroje uváděné v činnosti vhozením mince nebo známky, stroje pro záznam, přenos a reprodukci zvuku nebo obrazu, zapisovací pokladny a počítačové stroje, hasicí přístroje, příslušenství pro komunikační aparáty, zejména sluchátka, mikrofony, reproduktory, barevné kryty, pouzdra a pláště v rámci této třídy, antény, baterie (elektrické články), dobíječe baterií a stojánky na stoly v rámci této třídy, části a díly výše uvedeného zboží v rámci této třídy, telefony, buňkové telefony, radiotelefony, pagery, dvousměrná rádia, rádiové vysílače, rádiové přijímače, rádiové vysílače s přijímačem, rádiové základnové stanice, přepojovače, směrovače, elektronické organizátory, počítače, modemy, globální jednotky určování polohy, bateriové nabíječe, síťové adaptéry, přenosné tašky, respektive kryty na uvedené výrobky a náhradní díly pro uvedené výrobky ve třídě 9; (16) tiskoviny a papír, výrobky z papíru jako upomínkové předměty, polygrafické výrobky, periodické a neperiodické publikace, knihy, časopisy, brožury, fotografie, informační produkty a reklamní materiály na papírových nosičích, data a databáze na papírových nosičích, tištěné manuály, fotografie, plakáty, pohledy, kalendáře, samolepky, obtisky, papírové a umělohmotné tašky jako upomínkové předměty, tužky, pera a pastelky jako upomínkové předměty, papírové obaly všeho druhu, papírové ubrusky a ubrusy, papírové vlajky, štočky, umělecké nebo ozdobné předměty z papíru, historické brožury, tiskopisy, pohlednice, poštovní známky, prospekty, katalogy, periodika, průvodce, ročenky, papírové informační produkty, tiskárenské výrobky, propagační publikace, propagační materiály, reklamní materiály v rámci této třídy, výstavní katalogy, papírenské zboží, alba, bloky, těžítka, inzertní listy, psací a kancelářské potřeby, plakáty, gratulace, omalovánky, mapy, obrazy, reklamní a ozdobné předměty v rámci této třídy, tiskařský materiál, lepenkové krabice, zápisníky a záznamníky jako upomínkové předměty, vystřihovánky, památníky, leporela, diplomy, rozvrhy hodin, potišťené papírenské výrobky v rámci této třídy, potišťený balicí papír všeho druhu, nože na řezání papíru potišťené, pytle a sáčky z plastických hmot pro obalovou techniku, umělecké a upomínkové předměty v rámci této třídy, malby, obrazy malované (též olejomalby), rytiny všeho druhu (dřevorytiny, hlubotisky, mědirytiny, lepty, tisky napodobující rytiny) a další upomínkové předměty této třídy; (38) komunikace celulárními telefony, rádiové a telefonní pagingové služby, poskytování telekomunikačních připojení ke globální počítačové síti počítači, poskytování telekomunikačního připojení ke globální počítačové síti bezdrátovými komunikačními zařízeními, elektronická pošta, elektronický přenos dat a dokumentů počítačovými terminály, poskytování přístupu více uživatelům k počítačovým databázím a webovým stránkám.

- (730) **Dominika Nell**, Učitelská 1555, Praha 8, 18200, CZ
(740) DANĚK & PARTNERS, Dr. Vilém Daněk, Vinohradská 45, Praha, 12000

(210) **O-425129**

- (220) 20.04.2005
(320) 20.04.2005
(511) 33
(540)

CORRIDA

- (510) (33) vína a vinné nápoje.
(730) **VINNÉ SKLEPY ROZTOKY s.r.o.**, Palackého 956, Roztoky, 25263, CZ

(210) **O-425132**

- (220) 11.04.2005
(320) 11.04.2005
(511) 16, 30, 35
(540)



- (510) (16) reklamní tiskoviny; (30) čokoláda; (35) reklama, rozšiřování reklamních materiálů.

(730) **Klognerová Hana**, Verdunská 9, Praha 6, 16000, CZ

(210) **O-425141**
(220) 11.04.2005
(320) 11.04.2005
(511) 5, 42
(540)



(510) (5) výrobky zdravotnické, hemostatické, lékárnické, farmaceutické, veterinární a hygienické, speciální materiály a pomůcky pro veterinární praxi, diagnostiku a terapii, speciální obzavový materiál; (42) průmyslová radiální sterilizace gama zářením včetně mikrobiologického testování, výzkum a vývoj zdravotnických prostředků, materiálů a pomůcek.

(730) **BIOSTER, a. s.**, Tejny 621, Veverská Bítýška, 66471, CZ
(740) Ing. Josef Smola, Mendlovo nám. 1a, Brno, 60300

(210) **O-425144**
(220) 11.04.2005
(320) 11.04.2005
(511) 7, 9, 37
(540)



(510) (7) motory elektrické s výjimkou motorů pro pozemní vozidla; (9) elektrické přístroje a nástroje, patřící do třídy 9, elektronické, optické, měřicí, signální, kontrolní, zabezpečovací a učební přístroje a nástroje, přístroje pro záznam, přenos a reprodukci zvuku, obrazu nebo dat, magnetické nebo optické nosiče dat, prodejní automaty, mechanismy pro přístroje ovládané mincí či známkou, vybavení pro zpracování dat, počítače; (37) montáž, instalace, údržba a opravy elektrických a elektronických přístrojů a nástrojů, elektroinstalatérství, informace o opravách, zámečnictví, zprostředkování služeb zařazených do třídy 37.

(730) **Motor-Servis IN s. r. o.**, Hrádecká 431/61, Plzeň - město, 31200, CZ
(740) TICHÝ & POLÁČEK Patentoprávní a známková kancelář, JUDr. Jaromír Tichý, Dominikánská 6, Plzeň, 30112

(210) **O-425146**
(220) 11.04.2005
(320) 11.04.2005
(511) 35, 41
(540)



(510) (35) aktualizování reklamních materiálů; rozšiřování reklamních nebo inzertních materiálů; vydávání, zveřejňování, oznámení, vyhlášení, publikování reklamních textů; (41) organizování soutěží (vzdělávacích nebo zábavných), výroba divadelních nebo jiných představení, organizování a vedení seminářů, organizování kulturních nebo vzdělávacích výstav, organizování živých představení, živých vystoupení.

(590) Barevná

(730) **Město Břeclav**, Nám. T. G. Masaryka 3, Břeclav, 69081, CZ

(210) **O-425147**
(220) 11.04.2005
(320) 11.04.2005
(511) 4, 6, 35, 37, 39
(540)



(510) (4) plyn, propan butan a jejich směsi, zkapalněné plyny a jejich směsi, pohonné hmoty; (6) tlakové zásobníky, tlakové lahve a příslušenství; (35) zprostředkování nákupu a prodeje paliv a maziv, včetně jejich dovozu, zprostředkování nákupu a prodeje zkapalněných uhlovodíkových plynů v tlakových nádobách; (37) provozování čerpacích stanic s palivy a mazivy, montáž opravy a revize plynových zařízení, plnění tlakových nádob na plyny, montáž, opravy rekonstrukce, revize a zkoušky vyhrazených tlakových zařízení a tlakových nádob, periodické zkoušky nádob na plyny, služby opravárenské, servisní a údržbářské pro vozidla; (39) skladování paliv a maziv a zkapalněných uhlovodíkových plynů v tlakových nádobách, včetně jejich dopravy.

(590) Barevná
(730) **Hungas s.r.o.**, Franzova 125, Brno, 61400, CZ
(740) Karel Voda, patentový zástupce, Bolzanova 13, Brno, 61800

(210) **O-425148**
(220) 11.04.2005
(320) 11.04.2005
(511) 4, 6, 35, 37, 39
(540)



(510) (4) plyn, propan butan a jejich směsi, zkapalněné plyny a jejich směsi, pohonné hmoty; (6) tlakové zásobníky, tlakové lahve a příslušenství; (35) zprostředkování nákupu a prodeje paliv a maziv, včetně jejich dovozu, zprostředkování nákupu a prodeje zkapalněných uhlovodíkových plynů v tlakových nádobách; (37) provozování čerpacích stanic s palivy a mazivy, montáž opravy a revize plynových zařízení, plnění tlakových nádob na plyny, montáž, opravy rekonstrukce, revize a zkoušky vyhrazených tlakových zařízení a tlakových nádob, periodické zkoušky nádob na plyny, služby opravárenské, servisní a údržbářské pro vozidla; (39) skladování paliv a maziv a zkapalněných uhlovodíkových plynů v tlakových nádobách, včetně jejich dopravy.

(590) Barevná
(730) **Hungas s.r.o.**, Franzova 125, Brno, 61400, CZ
(740) Karel Voda, patentový zástupce, Bolzanova 13, Brno, 61800

(210) **O-425149**
(220) 11.04.2005
(320) 11.04.2005
(511) 29, 30
(540)



- (510) (29) maso, ryby, drůbež, zvěřina a výrobky z nich, masové výrobky, jako masové pasty, pomazánky na chléb, paštiky, masové krémy, přesnídávky, konzervovaná hotová jídla, masové výtahy, masové výrobky konzervované i čerstvé, nakládané, pasterované, sušené, vařené, trvanlivé, míchané saláty s masem, rybami, drůbeží a zvěřinou, ovoce a zelenina konzervované, sušené a zavařené, želé, rosoly; (30) koření, kořenící směsi, chuťové omáčky, kečupy, sůl, hořčice, ocet.
- (730) **Veseko, a. s.**, Mikulášovická 552, Velký Šenov, 40778, CZ
- (740) Ing. Petr Soukup, patentový a známkový zástupce, Švédská 3, Olomouc, 77200

- (210) **O-425150**
(220) 11.04.2005
(320) 11.04.2005
(511) 29, 30, 35
(540)



- (510) (29) maso, ryby, drůbež, zvěřina a výrobky z nich, masové výrobky, jako masové pasty, pomazánky na chléb, paštiky, masové krémy, přesnídávky, konzervovaná hotová jídla, masové výtahy, masové výrobky konzervované i čerstvé, nakládané, pasterované, sušené, vařené, trvanlivé, míchané saláty s masem, rybami, drůbeží a zvěřinou, ovoce a zelenina konzervované, sušené a zavařené, želé, rosoly; (30) koření, kořenící směsi, chuťové omáčky, kečupy, sůl, hořčice, ocet; (35) zprostředkovatelská činnost v oblasti obchodu s výše uvedenými výrobky, export a import výše uvedených výrobků.
- (730) **Veseko, a. s.**, Mikulášovická 552, Velký Šenov, 40778, CZ
- (740) Ing. Petr Soukup, patentový a známkový zástupce, Švédská 3, Olomouc, 77200

- (210) **O-425151**
(220) 11.04.2005
(320) 11.04.2005
(511) 7, 35, 37, 42
(540)



- (510) (7) hydraulická zařízení včetně příslušenství, hydraulické stroje, hydraulické motory, prvky a hnací stroje, hydraulické lisy, hydraulické turbíny, válce, bloky a agregáty, manipulační zařízení pro nakládání a vykládání, manipulační zdvihací zařízení, zvedací přístroje, buldozery, čerpadla (stroje), čisticí stroje, silniční dopravníky (stroje), hřídele pro stroje, obráběcí stroje a zařízení, stavebnicové stroje, jejich součásti, díly a příslušenství, upínací zařízení pro strojní zařízení, upínače nožů a upínací pouzdra jako části strojů, nástroje a nářadí jako součásti strojů pro obrábění kovových a nekovových materiálů, frézky a soustruhy a jejich součásti a díly, nožové jednotky, výstružníky, výhrubníky, vrtáky, frézovací trny, vrtačky, vrtačková sklíčidla, ložiska (části strojů), automatické manipulátory, míchací zařízení, pásové dopravníky, plnicí stroje, roboty-stroje, rypadla, silniční stroje, obráběcí centra, vrtačí stroje, zvedáky a zvedací stroje, zdvihací a dopravní zařízení, zejména výtahy, eskalátory a pohyblivé chodníky, jakož i komponenty, náhradní díly a fitinky včetně automatizovaných dveří pro výše jmenované výrobky, strojní pilové pásy a pily, kovopily, závitníky a závitové čelisti, elektrické pneumatické stroje a nářadí, kompresory; (35) zprostředkovatelská činnost v oblasti obchodu se stroji, strojním zařízením a technologiemi, export a import výše uvedených výrobků; (37) montáž, opravy a údržba hydraulických strojů a

zařízení, instalace, údržba, opravy a modernizace všech druhů zdvihacích a dopravních zařízení jako jsou např. elevátory (výtahy), zvedací přístroje, eskalátory (pohyblivé schody), pohyblivé chodníky a pohyblivé rampy jakož i komponentů pro tato zařízení, stavba strojů; (42) vývojová, poradenská, konstrukční a expertní činnost v oboru hydrauliky a hydraulických strojů, strojních zařízení a technologií.

(730) **Tomšů Jiří Ing.**, Na Kopci 27, Jihlava, 58601, CZ

(740) Ing. Petr Soukup, patentový a známkový zástupce, Švédská 3, Olomouc, 77200

- (210) **O-425153**
(220) 07.04.2005
(320) 07.04.2005
(511) 9, 35, 38
(540)

SEXTRÉM

- (510) (9) nahrané zvukové a obrazové záznamy, zvukové a obrazové záznamy získávané stahováním z Internetu a/nebo z počítačových či telekomunikačních sítí, elektronické, optické a digitální publikace, multimediální aplikace, multimediální informační katalogy, fotografické diapozitivy a filmy exponované, data, databáze a jiné informační produkty na elektronických, magnetických a optických nosičích spadajících do tř. 9, nosiče dat v rámci tř. 9, zejména diskety, CD romy, magnetické disky, optické disky, DVD, videokazety, nahrané videopásky, diapozitivy apod., elektronické sítě; (35) reklama, zajištění a realizace reklamních kampaní, organizování výstav ke komerčním a reklamním účelům, on-line reklama v počítačové síti, poskytování reklamních služeb a obchodních informací přes Internet, world wide web a/nebo prostřednictvím komunikační sítě; (38) šíření elektronických tiskovin, časopisů, periodik a knih prostřednictvím počítačové, datové, elektronické, telekomunikační nebo informační sítě, výměna a šíření textových zpráv, obrázků, video záznamů, dat, signálů a informací prostřednictvím telekomunikačních sítí a vysílání, služby zabezpečující audiovizuální komunikaci prostřednictvím informačních a telekomunikačních sítí, kupř. počítačové sítě internet, satelitů apod., informační služby na Internetu týkající se šíření elektronických tiskovin, periodik, časopisů a knih včetně provozování elektronických nástěnek, diskusních skupin a fór, telekomunikační služby na Internetu, služby hlasové schránky, služby spočívající v přímém propojení lokální zákaznické pevné sítě se sítí mobilních telefonů, služby krátkých textových zpráv, teletext a služby s ním spojené, poskytování informací (informační kancelář), provozování internetového vyhledavače, služby elektronické pošty, pronájem telekomunikačních zařízení a přístrojů včetně telefonů, služby zprostředkování zpráv, přenos dat a informací, pronájem informačních a komunikačních míst, přenos, poskytování nebo vyvolávání informací z počítačové databáze, komunikační služby prostřednictvím Internetu, vnějších sítí a vnitřních sítí a dalších elektronických prostředků, služby poskytovatele připojení k datovým sítím (včetně Internetu).
- (730) **MP Media s.r.o.**, Branická 514/140, Praha 4, 14700, CZ
- (740) BOHEMIA PATENT, Ing. Jana Vandělíková, Umělecká 6, Praha 7, 17000

- (210) **O-425154**
(220) 11.04.2005
(320) 11.04.2005
(511) 30
(540)

Mantlerka

- (510) (30) mouka a přípravky z obilovin, chléb, pečivo, cukrovinky.
- (730) **Solimex spol. s r. o.**, Mírovice 12, Mraťín, 25063, CZ
- (210) **O-425169**
(220) 11.04.2005
(320) 11.04.2005
(511) 3, 5, 9, 11, 12, 16, 20, 24, 25, 28, 35, 38

(540)



- (510) (3) zubní pasty, zubní gely a přípravky k čištění a pro výživu zubů i k odstranění zubního plaku, zubní přípravky s bělicím účinkem, masážní zubní přípravky a zubní dezodoranty, namáčecí přípravky, přípravky bělicí a jiné prací prostředky, antistatické přípravky pro použití v domácnosti; (5) náplasti, obvazový materiál, vata pro lékařské účely, dezinfekční přípravky, hygienické potřeby pro osobní hygienu, hygienické kalhotky, ubrousky napuštěné farmaceutickými vodičkami, vložky dámské, léčivé oleje, léčivé soli, léčebná kosmetika a léčivé přípravky do koupele, diabetické přípravky pro léčebné účely, potraviny pro batolata, mléko pro kojence, doplňková výživa na bázi zeleninových a ovocných šťáv s léčebnými účinky, ostatní potraviny pro děti a nemocné s léčebnými účinky, léčivé byliny, bylinné čaje pro lékařské účely, nápoje pro léčebné účely, multivitaminů, multiminerálů, cukrovinky, pastilky, tablety, tobolky nebo žvýkačky s léčivými přísadami; (9) magnetické, čipové a multifunkční čipové karty pro obchodní síť, elektronické přístroje pro záznam, převod a reprodukci zvuku nebo obrazu, audiovizuální technika všech druhů, magnetické nosiče zvukových záznamů, přístroje určené pro zábavu a/nebo sestavené pro použití s počítačem a/nebo s televizním přijímačem, nosiče zvukově-obrazových nahrávek, videokazety, CD disky, DVD, nahrané i nenahrané nosiče informací, edice uživatelských i odborných informací nahraných na veškerých paměťových médiích, spadající do této třídy, reklamní, inzertní, propagační, uživatelské a instruktážní materiály i tiskoviny, tiskoviny všeho druhu a ostatní polygrafické výrobky v elektronické podobě, elektrické žehličky, přístroje pro kontrolu pohybu, sportovní ochranné prostředky v rámci této třídy, fotografické a optické přístroje, jejich příslušenství a součásti, váhy, přilby a helmy, brýle a sluneční brýle, akumulátorové baterie, monočlánky; (11) elektricky vyhřívané polštáře a pokrývky, elektrická zařízení a přístroje pro filtraci, pro čištění vzduchu a vody, klimatizační a větrací zařízení, mikrovlnné trouby, kávovary, sendvičovače, toastovače, opékače topinek, vysoušeče vlasů, ohříváče vody, ohříváče kojeneckých lahví nebo jídla, elektrická zařízení a výrobky pro sterilizaci, ke zvlhčování, na ohřívání, na vaření, na pečení, na grilování, na smažení, na ohřívání, ke chlazení, k mražení, k sušení, k topení a ostatní, spadající do této třídy, elektrická zařízení i přístroje pro svícení a svítidla všech druhů, včetně speciálních bezpečnostních, vánoční ozdoby elektrické (osvětlení); (12) kočárky všech druhů, jejich součásti i příslušenství a náhradní díly, koše a sedačky pro přenášení batolat a dětí, saně, kolečkové židle, tříkolky, koloběžky, kola a dopravní prostředky poháněné šlapáním, jejich součásti i příslušenství a jejich náhradní díly, bezpečnostní autosedačky pro batolata a děti; (20) postýlky, kolébky, stoly, bedny na hračky a veškerý nábytek, nábytkové díly a sestavy zařazené v této třídě, bytové doplňky a zařízení, rolety a žaluzie, zahrnuté do této třídy, umělecké truhlářské výrobky, broušená skla a zrcadla, ložní potřeby v rámci této třídy (matrace do postelí, podhlavníky, polštáře), výrobky, pokud nejsou obsaženy v jiných třídách ze dřeva, korku, třtiny, rákosu, vrbového proutí, rohoviny, kostí, slonoviny, želoviny, jantaru, perleti, mořské pěny, buničiny, z náhražek těchto hmot nebo z plastických hmot, závěsy nekovové, spadající do této třídy; (21) zubní kartáčky; (24) textilní výrobky neobsažené v jiných třídách, cestovní přikrývky, potahy, přehozy, látky a tkaniny, textilní výrobky a nábytkové potahy všech druhů zařazené v této třídě, plédy, pokrývky cestovní, stolní a ložní včetně prostěradel, prádlo ložní, stolní a domácí, ručníky a osušky, kapesníky, povlečení, lůžkoviny, ostatní přehozy, pokrývky a povlaky na postele i na polštáře, kapsáře v této třídě zahrnuté, pytle na ložní prádlo, to vše z veškerých textilních materiálů, pytle nahrazující ložní prádlo, neprošívané a prošívané polštáře, podhlavníky a pokrývky na postele zhotovené z veškerých textilních materiálů a imitací, plněné syntetickými, přírodními i smíšenými materiály, vlajky, vlaječky s výjimkou papírových; (25) textilní zboží,

oděvy a obuv zařazené v této třídě, kalhoty, kamaše, džíny, kabáty, saka, kostýmy, sukně, vesty, veškeré oblečení a oblečení pro sport i zábavu, kombinézy, overaly, výbavičky pro novorozena, prádlo osobní a spodní, koupací pláště, noční kabátky, košile, pyžama, kapsáře jako oděvní součást, ponožky a punčochové zboží, obuv, čepice, rukavice, šátky, šály a veškeré oděvní doplňky, tílka, trička, košile, svetry, pulovry, halenky, plavky, župany, veškerá konfekce v rámci této třídy, kloboučnické zboží a pokrývky hlavy, oděvní výrobky z kůže a její imitace; (28) hry, hračky, hrací míče, hrací karty, chraštítka, houpačky a houpací koně, stavebnice, autíčka na hraní, zmenšené modely automobilů, letadel, vláčeků, lodí apod. na hraní, létající draci, loutky, panenky a domečky pro panenky, nábytek na hraní, divadelní a karnevalové masky, kouzelnické potřeby a ostatní zboží na hraní, spadající do této třídy, potřeby pro rybáře, nářadí pro cvičení, sportovní nářadí a náčiní, nástroje a potřeby pro gymnastiku, pro sport a pro tělesná cvičení, které nejsou uvedeny v jiných třídách, vánoční stromky umělé a vánoční ozdoby; (35) zprostředkování interaktivního obchodu pomocí globálních komunikačních sítí a/nebo počítačů, systemizace informací do počítačových databází, obchodní nebo podnikatelské informace a pomoc při zahraničně-obchodní činnosti, prezentace na výstavách a veletrzích komerčního a reklamního charakteru, dovozní a vývozní agentura, dodavatelské služby pro třetí osoby; (38) šíření a výměna informací prostřednictvím globálních telekomunikačních sítí a Internetu, šíření a výměna informací prostřednictvím počítačové sítě, poskytování služeb prostřednictvím elektronických médií, šíření www informací a šíření elektronických tiskovin, služby obchodně - informační kanceláře, provozování nepřetržité infolinky, šíření informací prostřednictvím televizního a rozhlasového vysílání.

(730) **Bergmann Daniel**, Lucemburská 1024/1, Praha 3, 13000, CZ
(740) MIRA, Blanka Fišerová, V Kapslovně 11, Praha 3, 13000

(210) **O-425175**

(220) 08.04.2005

(320) 08.04.2005

(511) 1, 17, 19

(540)

DBK-FAS

- (510) (1) průmyslová pojidla a tmely, epoxidové tmely, kontaktní tmely pro průmyslové účely, náplně do lepicích pistolí; (17) materiály těsnící a izolační, zejména tmely těsnící určené k izolačním účelům, suché maltové směsi určené k izolačním účelům; (19) stavební materiály nekovové, stavební maltové směsi, omítkové směsi, nátěrové hmoty pro stavebnictví, cementové výrobky pro stavebnictví, cementové výrobky pro stavebnictví, konstrukce stavební nekovové, předpracované stavební nekovové díly.
- (730) **Nitsche Martin**, Vidochoh (areál ZD), Nová Paka, 50901, CZ
(740) BOHEMIA PATENT, Ing. Jana Vandělíková, Umělecká 6, Praha 7, 17000

(210) **O-425185**

(220) 22.04.2005

(320) 22.04.2005

(511) 19, 35, 36, 37

(540)

PARTA HIC

- (510) (19) nekovové stavební materiály; (35) zprostředkování obchodní činnosti, pomoc při provozu obchodu; (36) realitní činnost; (37) stavebnictví.
- (730) **HIC & Services s. r. o.**, U Stavoservisu 1/527, Praha 10, 10040, CZ

(210) **O-425220**

(220) 13.04.2005

(320) 13.04.2005

(511) 6, 19

(540)

EVERGLAZE

(510) (6) lehká střešní krytina z profilovaného plechu s povrchovou úpravou, kovové stavební materiály, střešní materiály z kovu; (19) stavební materiály nekovové, střešní krytina nekovová, střešní materiály nekovové.

(730) **Modern Roofing Systems a. s.**, U Milosrdných 2/867, Praha 1, 11000, CZ

(210) **O-425222**

(220) 13.04.2005

(320) 13.04.2005

(511) 9, 16, 35, 38, 41

(540)



(510) (9) veškeré nosiče informací v rozsahu třídy 9; (16) tiskoviny, periodické a neperiodické publikace, např. knihy a časopisy, katalogy, plakáty, fotografie, kalendáře, samolepky; (35) propagační, reklamní a inzertní činnost; (38) vysílání televizních programů; (41) tvorba televizních programů, výchovná a zábavní činnost, školení, kulturní a sportovní aktivity, soutěže pro veřejnost, vydavatelská a nakladatelská činnost, výroba audiovizuálních programů.

(730) **Česká televize**, Na Hřebenech II. II., Praha 4 - Kavčí hory, 14070, CZ

(210) **O-425228**

(220) 13.04.2005

(320) 13.04.2005

(511) 19, 20, 37

(540)

HEI

(510) (19) stavební materiály nekovové; (20) nábytek; (37) stavebnictví, práce tesařské, zednické, truhlářské, služby opravářské, montážní a údržbářské.

(730) **HEI a.s.**, U pily 3, České Budějovice, 37001, CZ

(210) **O-425230**

(220) 13.04.2005

(320) 13.04.2005

(511) 9, 16, 35, 36, 38, 41, 42

(540)

bydlite.cz

cesta k Vašemu novému domovu

(510) (9) počítačové programy a software bez ohledu na záznamovost medií nebo prostředky šíření, tj. software nahraný na mediích nebo stažený ze vzdáleného počítače, kopírovací stroje a zařízení; (16) fotografie, papírenské zboží, psací stroje a kancelářské potřeby; (35) služby zahrnující záznam, přepis, vypracování, kompilaci nebo systemizace písemných sdělení a záznamů; (36) služby správců nemovitostí, pronájmů, odhady nemovitostí; (38) přenos informací prostřednictvím počítačových sítí, rádiových a televizních programů; (41) prezentace vizuálního umění a výchovy osob; (42) expertiza a výzkum.

(730) **GLOBAL CAPITAL s.r.o.**, Blanická 25, Praha 2 - Vinohrady, 12000, CZ

(210) **O-425233**

(220) 13.04.2005

(320) 13.04.2005

(511) 5, 29, 30, 32

(540)

ENDURO BAR

(510) (5) léčivé cukrářské výrobky a cukrovinky s léčivými účinky, přípravky (poživatiny) obsahující biologické katalyzátory pro fyzicky aktivní osoby, sportovce, rekonvalescenty, posilující poživatiny, extrakty a potraviny pro zvláštní výživu, dietetické a diabetické poživatiny a potraviny pro zvláštní výživu, vitamínové přípravky, potravní doplňky pro posílení imunity organismu a zlepšení zdraví v tuhém i tekutém stavu ve formě práškových směsí, kapek, sirupů, gelů, past, tablet, šumivých tablet, pastilek, dražé, tobolek, kapslí, bonbónů, želé, prášků, obilní klíčky pro dietetické účely, kultury mikroorganismů pro diety, vody strojené a minerální, diabetické a dietetické nápoje pro léčebné účely, přírodní pramenité a kojenecké vody pro léčebné účely, obohacené vitamínové nápoje a koncentráty pro léčebné účely, vše výše uvedené pro léčebné účely; (29) konzervované potraviny a poživatiny z ovoce, zeleniny, bílkovin, bylin, olejnin a mikrobiologických kultur, ovocné dřeně, výživné bylinné extrakty, texturované proteiny a jejich směsi pro humánní využití; (30) potravní doplňky neléčebné pro posílení imunity organismu a zlepšení zdraví rostlinného původu v tuhém i tekutém stavu ve formě práškových směsí, kapek, sirupů, gelů, past, tablet, šumivých tablet, pastilek, dražé, tobolek, kapslí, bonbónů, želé, prášků, vše výše uvedené pro neléčebné účely a v rámci této třídy, káva a náhražky kávy, obilní vločky a jiné obilné výrobky určené k lidské výživě, müsli, čaje, extrakty a potraviny pro zvláštní výživu ne s léčebnými účinky v rámci této třídy, pekařské, cukrářské a cukrovinkářské výrobky, zejména oplatky, sušenky, keksy, bonbóny; (32) nealkoholické nápoje sycené i nesycené, včetně nápojů minerálních, šumivých, iontových a energetických, sirupy, směsi, prášky a jiné přípravky a koncentráty pro přípravu nápojů, ovocné a zeleninové šťávy, mošty, ovocné nektary, nápoje z ovocných šťáv, včetně nápojů dietetických, diabetické a dietetické nápoje neléčebné, práškové nealkoholické nápoje, práškové přípravky a příchutě pro výrobu nealkoholických nápojů a likérů, nealkoholické aperitivy, ovocné šťávy, stolní a minerální vody.

(730) **NUTREND D. S., a.s.**, Selské nám. 9/43, Olomouc - Chválkovice, 77200, CZ

(740) Ing. Petr Soukup, patentový a známkový zástupce, Švédská 3, Olomouc, 77200

(210) **O-425234**

(220) 13.04.2005

(320) 13.04.2005

(511) 6, 17, 19

(540)



(510) (6) obecné kovy a jejich slitiny, kovové stavební materiály, kovové stavební materiály přenosné, kovové materiály pro železnice, kovové kabely a dráty neelektrické, kovové potřeby zámečnické a klempířské, kovové trubky, sejfy, kovové výrobky, které nejsou uvedeny v jiných třídách, rudy, montované stavby kovové, montované stavby kovové s přestavitelnými prvky a s měnitelnou dispozicí, stavební prvky kovové, interiérové stavební materiály jako montované vnitřní příčky kovové, schody kovové, stavební dílce kovové; (17) materiály těsnící, ucpávací a izolační, kaučuk, gutaperča, guma, azbest, slída a výrobky z těchto materiálů, které nejsou zahrnuty do jiných tříd, polotovary z plastických hmot, ohebné trubky nekovové, trubkové rozvody z plastických hmot, trubkové fitinky a armatury z plastických hmot, armatury nekovové, azbest (obklady), fólie, izolace,

kabely, potrubí, těsnění, tmel, vše spadající do této třídy; (19) stavební materiály nekovové v této třídě zapsané, kupříkladu armatury, asfalt, smůla, cement, malta, beton, bednění do betonu, břidlice, cihly, dehet (pro stavebnictví), lepenka pro stavební účely, dehtovaná lepenka, jíl, kámen, kámen stavební, kesony na stavební práce pod vodou, střešní krytiny nekovové, lemování střech nekovové, mramor, nátěrové hmoty pro stavebnictví, nosníky nekovové, olivín pro stavebnictví, omítky, papír pro stavebnictví, pažnice nekovové, písek, plst pro stavební účely, podpěry nekovové, překlady (okenní, dveřní) nekovové, překližka, příčky nekovové, rákos pro stavební účely, sádra, smola, hmoty pro stavby (nekovové), panely pro stavby (nekovové), stojky (nekovové), stožáry (sloupy) nekovové, šamot, šindele, škvára, štěrk, tvárnice, vápno, výztuže pro stavebnictví (nekovové), vápenec, žula, dlažby, spadající do této třídy, dlaždice nekovové, obklady ve stavebnictví (nekovové), podlahy nekovové, parkety, dveřní prahy (nekovové), schodiště nekovová, dveře nekovové, mřížky nekovové, okna nekovová, parkety, ploty nekovové, římsy nekovové, okenní rámy (nekovové), zárubně dveří (nekovové), okapní žlaby (nekovové), plavecké bazény nekovové, kluziště (stavby) nekovová, neohébné trubky nekovové pro stavebnictví, trubky pro drenáže, odbočky.

(590) Barevná
(730) **StavMaChem, s.r.o.**, Cejl 154/123a, Brno, 60200, CZ

(210) **O-425235**
(220) 13.04.2005
(320) 13.04.2005
(511) 12, 20, 21, 28
(540)

baby point

(510) (12) dětské kočárky všech provedení, náhradní díly a příslušenství ke kočárkům, bezpečnostní automobilové sedačky pro děti, dětské pojízdné skládací sedačky; (20) dětský nábytek, židle, postele a příslušenství; (21) dětské vaničky a příslušenství; (28) hračky, kočárky pro panenky, postýlky pro panenky.

(590) Barevná
(730) **Hana Gergelová - Deltim.cz**, Konětopy 62, Milín, 26231, CZ

(210) **O-425237**
(220) 13.04.2005
(320) 13.04.2005
(511) 16
(540)

LIN-AIR

(510) (16) papír, lepenka a výrobky z těchto materiálů, zejména hygienické vložky do bot.

(730) **Bofis, s.r.o.**, Venhudoва 10, Brno, 61400, CZ
(740) Ing. František Kania, Mendlovo nám. 1a, Brno, 60300

(210) **O-425238**
(220) 13.04.2005
(320) 13.04.2005
(511) 9, 38, 42
(540)

caravan

(510) (9) soubory v elektronické podobě pro internet; (38) komunikace - přenos informací, zpráv a obrázků pomocí počítačů a internetu; (42) tvorba software, tvorba webových stránek.

(730) **Žák Pavel**, Bolzanova 17, Plzeň, 30100, CZ

(210) **O-425239**
(220) 13.04.2005
(320) 13.04.2005
(511) 30

(540)



(510) (30) káva, čaj kakao, cukr, rýže, tapioka, ságo, kávové náhražky, mouka a přípravky z obilnin, chléb, pečivo, cukrovinky, zmrzlina, med, sirup melasový, droždí, prášky do těsta, sůl, hořčice, ocet, nálevy (k ochucení), koření, led pro osvěžení.

(590) Barevná
(730) **TIMEX Inc. s.r.o.**, Počernická 96, Praha 10 - Malešice, 10800, CZ

(210) **O-425240**
(220) 13.04.2005
(320) 13.04.2005
(511) 30
(540)



(510) (30) káva, čaj, kakao, cukr, rýže, tapioka, ságo, kávové náhražky, mouka a přípravky z obilnin, chléb, pečivo, cukrovinky, zmrzlina, med, sirup melasový, droždí, prášky do těsta, sůl, hořčice, ocet, nálevy (k ochucení), koření, led pro osvěžení.

(590) Barevná
(730) **TIMEX Inc. s.r.o.**, Počernická 96, Praha 10 - Malešice, 10800, CZ

(210) **O-425241**
(220) 13.04.2005
(320) 13.04.2005
(511) 30
(540)



(510) (30) káva, čaj, kakao, cukr, rýže, tapioka, ságo, kávové náhražky, mouka a přípravky z obilnin, chléb, pečivo, cukrovinky, zmrzlina, med, sirup melasový, droždí, prášky do těsta, sůl, hořčice, ocet, nálevy (k ochucení), koření, led pro osvěžení.

(590) Barevná
(730) **TIMEX Inc. s.r.o.**, Počernická 96, Praha 10 - Malešice, 10800, CZ

(210) **O-425243**
(220) 13.04.2005
(320) 13.04.2005
(511) 30
(540)



(510) (30) káva, čaj, kakao, cukr, rýže, tapioka, ságo, kávové náhražky,

mouka a přípravky z obilnin, chléb, pečivo, cukrovinky, zmrzlina, med, sirup melasový, droždí, prášky do těsta, sůl, hořčice, ocet, nálevy (k ochucení), koření, led pro osvěžení.

(590) Barevná
(730) **TIMEX Inc. s.r.o.**, Počernická 96, Praha 10 - Malešice, 10800, CZ

(210) **O-425245**

(220) 13.04.2005

(320) 13.04.2005

(511) 30

(540)



(510) (30) káva, čaj, kakao, cukr, rýže, tapioka, ságo, kávové náhražky, mouka, přípravky z obilnin, chléb, pečivo, cukrovinky, zmrzlina, med, sirup melasový, droždí, prášky do těsta, sůl, hořčice, ocet, nálevy (k ochucení), koření, led pro osvěžení.

(590) Barevná
(730) **Timex Inc. s.r.o.**, Počernická 96, Praha 10 - Malešice, 10800, CZ

(210) **O-425246**

(220) 13.04.2005

(320) 13.04.2005

(511) 11, 35, 37

(540)

REDWELL

(510) (11) stroje, přístroje a zařízení pro topení, vytápění a ventilaci, klimatizační a chladicí zařízení, díly a součásti uvedeným přístrojům a zařízením, ohřívadla, elektricky vyhřívané polštáře a pokrývky, varné náčiní elektrické, přístroje pro výrobu páry, vaření, pečení, sušení, rozvod vody a sanitární zařízení; (35) činnost reklamní a inzertní, průzkum a analýzy trhů, aranžérství - aranžování výkladů, zprostředkovatelská činnost v oblasti obchodu, pronájem reklamních ploch, předvádění pro reklamní účely a podporu prodeje, předvádění zboží, pronájem a prodej reklamních produktů zahrnutých v této třídě a vyhledávací služby v oblasti propagačních textů, on-line inzerce, předvádění outlet zboží, pomoc při řízení obchodní činnosti, organizování výstav ke komerčním a reklamním účelům na internetu, pomoc při podnikání, poradenství týkající se organizace reklamních výstav, podnikové poradenství, distribuce prospektů, podnikatelské informace, předplatné tiskovin pro třetí osoby, účetnictví, distribuce propagačních tiskovin, plánování obchodních a propagačních akcí, potvrzování uskutečnění obchodních transakcí, reklamní, inzertní a propagační činnost prostřednictvím jakéhokoliv média, prostřednictvím telefonní, datové nebo informační sítě, zprostředkovatelská činnost v oblasti obchodu, služby a poradenství v obchodní činnosti, předávání informací při reklamní činnosti, poskytování komerčních informací a informačních produktů reklamního a informačního charakteru, multimediálních informací obchodního a reklamního charakteru, komerční využití Internetu v oblastech komerčních internetových médií a vyhledávacích služeb, pronájem reklamních ploch, marketing, marketingové studie, obchodní nebo podnikatelské informace, kopírování nebo rozmnožování dokumentů, dokladů, poradenství v obchodní činnosti, obchodní nebo podnikatelský průzkum, obchodní management, obchodní reklama, systematizace informací do počítačové databáze, překlad informací do počítačové databáze, pronájem reklamních materiálů, rozšiřování reklamních materiálů, průzkum trhu, sekretářské služby, statistické informace, zpracování textů, účetnictví, vedení kartoték v počítači, vydávání reklamních nebo náborových, propagačních a inzertních textů, aktualizování reklamních materiálů, analýzy nákladů, daňové příznání (příprava a vyhotovení), dražby, vedení dražeb, hospodářské (ekonomické) prognózy, inzerce poštou, nákupní ceny, velkoobchodní ceny (analýzy), oceňování obchodních podniků, oceňování a odhady v oblasti podnikání,

personální poradenství, posuzování efektivnosti provozu a racionalizace práce, pronájem kancelářských strojů a zařízení, průzkum veřejného mínění, předvádění zboží, přepisování, styky s veřejností, vzorky zboží (distribuce), zprostředkovatelské práce, automatizované zpracování dat, elektronické zpracování dat pro třetí osoby, vedení a správa databank (zařazené ve tř. 35), poskytování pomoci při provozu obchodu; (37) služby topenářské, vodoinstalatérské a služby spočívající v montáži, opravách, revizi a zkouškách topných zařízení, provádění staveb, jejich změn a odstraňování, provádění veškerých stavebních prací při novostavbách, změnách staveb, generálních opravách, opravách, údržbě a odstraňování staveb v režimu stavebního zákona, montáž, opravy, revize a zkoušky vyhrazených topných zařízení, montáž, opravy, revize a zkoušky vyhrazených topných elektrických a plynových zařízení, kominické služby, oprava a montáž měřidel, restaurování objektů, instalační služby polotovarů a stavebních dílců ve stavebnictví, montážně stavební práce, montování staveb a interiérů, stavební řemeslné a údržbářské práce, zejména malířské, lakýrnické a tapetářské, včetně vysoušení staveb a kladení podlah, instalace ve stavebnictví, revize zařízení, stavební dozor, stavební sanace.

(730) **Fišl Miroslav**, Třebelovice 56, Třebelovice, 67532, CZ
(740) **DANĚK & PARTNERS** Advokátní a patentová kancelář, Dr. Vilém Daněk, Vinohradská 45, Praha, 12000

(210) **O-425248**

(220) 13.04.2005

(320) 13.04.2005

(511) 32, 35, 42

(540)



(510) (32) pivo; (35) propagační činnost, reklama, pomoc při řízení obchodní činnosti, kancelářské práce; (42) vědecký a technologický výzkum, odhady a posudky v oblasti pivovarnictví.

(730) **Výzkumný ústav pivovarský a sladařský a. s.**, Lipová 15, Praha 2, 12044, CZ

(210) **O-425249**

(220) 13.04.2005

(320) 13.04.2005

(511) 32, 35, 42

(540)



(510) (32) pivo; (35) propagační činnost, reklama, pomoc při řízení obchodní činnosti, kancelářské práce; (42) vědecký a technologický výzkum, odhady a posudky v oblasti pivovarnictví.

(730) **Výzkumný ústav pivovarský a sladařský a. s.**, Lipová 15, Praha 2, 12044, CZ

(210) **O-425250**

(220) 13.04.2005

(320) 13.04.2005

(511) 32

(540)



Pražská pivní věž
Prague Beer Tower
Пивная башня Праги

(510) (32) pivo
(730) Výzkumný ústav pivovarský a sladařský a. s., Lipová 15,
Praha 2, 12044, CZ

(210) **O-425251**
(220) 13.04.2005
(320) 13.04.2005
(511) 20, 24, 40
(540)



(510) (20) matrace kaučukové, pěnové, lamelové podhlavníky,
lamelové rošty fixní, lamelové rošty s regulací, lamelové rošty
polohovací; (24) ložní přikrývky prošívané, vlněné, duté vlákno,
ložní prádlo, prostěradla, ochranné povlaky na matrace; (40)
zpracování a úprava dřeva.
(590) Barevná
(730) SVĚT ZDRAVÉHO SPÁNKU, s. r. o., J. Drahoráda 257,
Pchery, 27308, CZ

(210) **O-425252**
(220) 13.04.2005
(320) 13.04.2005
(511) 9, 35, 42
(540)

VOAZ - PAS

(510) (9) akustická (zvuková) zařízení, včetně optických signalizačních
a poplašných zařízení, akustické konektory, akustické trubice,
audiovizuální zařízení pro výuku, signalizační bóje, časové
spínače, detektory kovů, elektrodynamická zařízení pro dálkové
řízení signalizace, magnetické disky, nosiče zvukových záznamů,
optické nosiče dat, parkovací automaty, signalizační panely,
počítačové programy, přístroje pro rozbor zvuku, přístroje pro
zvukovou reprodukci, regulátory zvuku pro přehrávače zvuku,
respirátory, signalizační zařízení v případě požáru, stmívače,
televizní hry, fungující jen s televizními přijímači, vodoznaky,
videorekordéry, vysílače elektronických signálů, zesilovače,
přehrávače; (35) obchodní poradenství v oblasti elektrických a
elektronických zařízení, reklama; (42) vývoj a výzkum nových
výrobků v oblasti elektroniky, kopírování počítačových
programů, tvorba počítačových systémů.
(730) ELVY s.r.o., Jiráskova 481, Valašské Meziříčí, 75768, CZ
(740) Ing. Karel Novotný, Žufanova 2, Praha 6, 16300

(210) **O-425253**
(220) 13.04.2005
(320) 13.04.2005
(511) 35, 41
(540)

COME TO JAM

(510) (35) agentury umělecké; (41) školení, vyučování, organizování a
vedení seminářů.
(730) Peša Jiří, Nádražní 10, Svitavy, 56802, CZ

(210) **O-425258**
(220) 13.04.2005
(320) 13.04.2005
(511) 12, 37

(540)

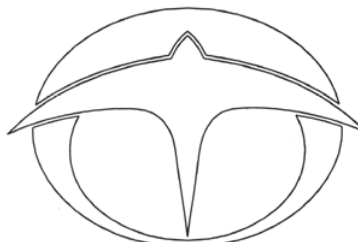

(510) (12) vozidla, dopravní prostředky pozemní, nákladní automobily
a jejich účelové modifikace, speciální automobily, dodávkové
automobily, kolová vozidla, autobusy a přívěsy, sestavy,
podsestavy a součásti, včetně náhradních dílů, vše v rámci této
třídy; (37) služby týkající se záručního servisu, údržby a oprav
nákladních automobilů a jejich účelových modifikací,
speciálních automobilů, dodávkových automobilů, kolových
vozidel, autobusů a přívěsů.
(730) DAEWOO AVIA, a.s., Beranových 140, Praha 9, 19903, CZ

(210) **O-425260**
(220) 13.04.2005
(320) 13.04.2005
(511) 3
(540)



(510) (3) přípravky pro péči o vlasy.
(590) Barevná
(730) ALBERTO-CULVER COMPANY, 2525 Armitage Avenue,
Melrose Park, IL, US
(740) TRAPLOVÁ-HAKR-KUBÁT Advokátní a patentová kancelář,
JUDr. Jarmila Traplová, Přístavní 24, Praha 7, 17000

(210) **O-425263**
(220) 13.04.2005
(320) 13.04.2005
(511) 32
(540)



(510) (32) nealkoholické nápoje.
(730) Palírna u Zeleného stromu - Starorežná Prostějov,
komanditní společnost, Dykova 8, Prostějov, 79697, CZ
(740) Dr. Miloš Všečeka, advokát, Hálkova 2, Praha 2, 12000

(210) **O-425264**
(220) 13.04.2005
(320) 13.04.2005
(511) 37, 40, 42
(540)



(510) (37) opravy oděvů, látání, štipování, záplatování oděvů a
punčoch, žehlení a mandlování, poradenství v těchto oblastech;

(40) krejčovské služby, šití oděvů a textilních výrobků, úpravy oděvů, zkracování, zužování a rozšiřování oděvů, přešívání oděvů, zakázkové krejčovství, vyšívání, lemování a entlování, úprava textilu proti molům, barvení látek; (42) provozování a služby módního salonu, módní návrhářství, oděvní návrhářství, střihová služba, navrhování speciálních střihů pro nestandardní postavy, konzultace a poradenství v oblasti módy.

- (730) **Krejčová Ladislava**, Ke Stírce 13, Praha 8, 18200, CZ
(740) **ROTT, RŮŽIČKA & GUTTMANN** Patentová, známková a advokátní kancelář, JUDr. Michal Růžička, CSc., Nad Štolou 12, Praha 7, 17000



(210) **O-425267**

(220) 13.04.2005

(320) 13.04.2005

(511) 36, 41, 43

(540)

PALÁC ROKOKO

(510) (36) nemovitosti (pronájem), nemovitosti (správa); (41) divadla (představení); (43) hotely, hotelové služby, kavárny, poskytování přechodného ubytování, restaurace, provoz hotelového ubytování.

- (730) **Milner Milan**, Tychonova 43/5, Praha 6, 16000, CZ

(510) (35) zprostředkovatelská činnost v oblasti obchodu, propagace, reklama, inzerce všemi druhy médií, marketing; (36) pojišťovací činnost, zajišťovací činnost, činnosti související s pojišťovací a zajišťovací činností vše zařazené do této třídy, činnost sloužící k podpoře a rozvoji pojišťovnictví, podnikání na finančním trhu, zprostředkovatelská činnost v pojišťovnictví, v oblasti stavebního spoření a penzijního připojištění, směnárenská činnost, poradenská činnost v uvedených oblastech.

(730) **EVROPSKÁ CESTOVNÍ POJIŠŤOVNA, a. s.**, Kozí 5/916, Praha 1, 11000, CZ

(740) **PROPATENT**, Ing. Vlasta Sedláčková, Ke Kateřinkám 1393, Praha 4, 14900

(210) **O-425268**

(220) 13.04.2005

(320) 13.04.2005

(511) 43

(540)

HOTEL ROKOKO

(510) (43) hotely, hotelové služby, kavárny, poskytování přechodného ubytování, restaurace, provoz hotelového ubytování.

- (730) **Milner Milan**, Tychonova 43/5, Praha 6, 16000, CZ

(210) **O-425302**

(220) 14.04.2005

(320) 14.04.2005

(511) 5, 41, 42, 44

(540)



(510) (5) farmaceutické a veterinářské výrobky; (41) výchova, vzdělávání; (42) vědecký výzkum pro lékařské účely a ochranu veřejného zdraví, životního a pracovního prostředí; (44) lékařské služby, veterinární služby.

(590) Barevná

(730) **Státní zdravotní ústav, příspěvková organizace** příspěvková organizace, Šrobárova 49/48, Praha 10, 10042, CZ

(210) **O-425269**

(220) 13.04.2005

(320) 13.04.2005

(511) 36, 41, 43

(540)

PASÁŽ ROKOKO

(510) (36) nemovitosti (pronájem), nemovitosti (správa); (41) divadla (představení); (43) hotely, hotelové služby, kavárny, poskytování přechodného ubytování, restaurace, provoz hotelového ubytování.

- (730) **Milner Milan**, Tychonova 43/5, Praha 6, 16000, CZ

(210) **O-425313**

(220) 14.04.2005

(320) 14.04.2005

(511) 35, 41, 42

(540)



(210) **O-425271**

(220) 13.04.2005

(320) 13.04.2005

(511) 31

(540)

HUMVEE

(510) (31) krmiva pro zvířata.

- (730) **Horáček Pavel**, Hlavní 112, Velké Pavlovice, 69106, CZ

(510) (35) marketing, zprostředkovatelské služby a marketing v oblasti obchodu, obchodní nebo podnikatelské informace, pomoc a poradenství při řízení obchodní činnosti, průzkum trhu, správa obchodních zájmů třetích osob, organizování komerčních akcí, pořádání výstav k obchodním účelům, merchandising, franchising; (41) nakladatelství a vydavatelství, zprostředkování kulturních a uměleckých akcí, setkání, výstav, soutěží, přednášek, sportovních akcí apod., hry a soutěže prezentované ve všech médiích s otáčením kola ve skutečnosti i imaginárně s možností výhry, ediční činnost, publikační činnost, včetně nahrávání nosičů zvukových nebo obrazové zvukových, půjčování nahraných zvukových a nebo obrazové zvukových záznamů, tvorba a šíření audiovizuálních děl, módní umělecká agentura, fotografování; (42) umělecký a grafický design, navrhování obalů, průmyslový design, architektonické poradenství, projektové studie technické, tvorba a pronajímání software, programování internetových databázových systémů a internetových aplikací, programování multimediálních aplikací,

(210) **O-425272**

(220) 13.04.2005

(320) 13.04.2005

(511) 31

(540)

LOSOSKY

(510) (31) krmivo pro zvířata.

- (730) **Horáček Pavel**, Hlavní 112, Velké Pavlovice, 69106, CZ

(210) **O-425277**

(220) 13.04.2005

(320) 13.04.2005

(511) 35, 36

vytváření a modelování 3 D animací, interaktivních a grafických programů, tvorba multimediálních dokumentů, prezentací, aplikací, katalogů apod., konstrukce WWW prezentací a řešení WWW serverů, počítačové animace a vizualizace, programové projekty, tvorba informačních databází, elektronických časopisů, periodik, knih, provozování internetových stránek v rámci této třídy.

- (590) Barevná
(730) **Lubomír Kubec RSDr.**, Bezručova 499, Slaný, 27401, CZ
(740) BOHEMIA PATENT, Ing. Jana Vandělková, Umělecká 6, Praha 7, 17000

- (210) **O-425314**
(220) 14.04.2005
(320) 14.04.2005
(511) 35, 41, 42
(540)



- (510) (35) marketing, zprostředkovatelské služby a marketing v oblasti obchodu, obchodní nebo podnikatelské informace, pomoc a poradenství při řízení obchodní činnosti, průzkum trhu, správa obchodních zájmů třetích osob, organizování komerčních akcí, pořádání výstav k obchodním účelům, merchandising, franchising; (41) nakladatelství a vydavatelství, zprostředkování kulturních a uměleckých akcí, setkání, výstav, soutěží, přednášek, sportovních akcí apod., hry a soutěže prezentované ve všech médiích s otáčením kola ve skutečnosti i imaginárně s možností výhry, ediční činnost, publikační činnost, včetně nahrávání nosičů zvukových nebo obrazové zvukových, půjčování nahraných zvukových a nebo obrazové zvukových záznamů, tvorba a šíření audiovizuálních děl, módní umělecká agentura, fotografování; (42) umělecký a grafický design, navrhování obalů, průmyslový design, architektonické poradenství, projektové studie technické, tvorba a pronajímání software, programování internetových databázových systémů a internetových aplikací, programování multimediálních aplikací, vytváření a modelování 3 D animací, interaktivních a grafických programů, tvorba multimediálních dokumentů, prezentací, aplikací, katalogů apod., konstrukce WWW prezentací a řešení WWW serverů, počítačové animace a vizualizace, programové projekty, tvorba informačních databází, elektronických časopisů, periodik, knih, provozování internetových stránek v rámci této třídy.

- (590) Barevná
(730) **Lubomír Krbec RSDr.**, Bezručova 499, Slaný, 27401, CZ
(740) BOHEMIA PATENT, Ing. Jana Vandělková, Umělecká 6, Praha 7, 17000

- (210) **O-425356**
(220) 15.04.2005
(320) 15.04.2005
(511) 29, 30
(540)

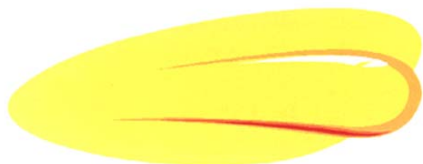

- (510) (29) maso, ryby, drůbež a zvěřina, masové výtahy, ovoce a zelenina konzervované, sušené a vařené, vejce, mléčné výrobky, želé, džemy, kompoty, mléko a mléčné nápoje, hotová jídla zhotovená převážně z výše uvedených produktů; (30) káva a kávové náhražky, čaj, kakao, čokoláda na pití, cukr, rýže, tapioka, ságo, mouka a přípravky vyrobené z obilovin, chléb, sušenky, dorty, pečivo, čokoláda a cukrovinky, zmrzlina, led k

chlazení, med, melasový sirup, sůl, hořčice, ocet, omáčky, ochucovadla, koření, hotová jídla zhotovená převážně z výše uvedených produktů.

- (590) Barevná
(730) **Mars, Incorporated**, 6885 Elm Street, Mc Lean, 22101-3883, VA, US
(740) KOREJZOVÁ & SPOL. v.o.s., Mgr. Petra Korejzová, Spálená 29, Praha 1, 11000

- (210) **O-425357**
(220) 15.04.2005
(320) 15.04.2005
(511) 29, 30
(540)



- (510) (29) maso, ryby, drůbež a zvěřina, masové výtahy, ovoce a zelenina konzervované, sušené a vařené, vejce, mléčné výrobky, želé, džemy, kompoty, mléko a mléčné nápoje, hotová jídla zhotovená převážně z výše uvedených produktů; (30) káva a kávové náhražky, čaj, kakao, čokoláda na pití, cukr, rýže, tapioka, ságo, mouka a přípravky vyrobené z obilovin, chléb, sušenky, dorty, pečivo, čokoláda a cukrovinky, zmrzlina, led k chlazení, med, melasový sirup, sůl, hořčice, ocet, omáčky, ochucovadla, koření, hotová jídla zhotovená převážně z výše uvedených produktů.

- (590) Barevná
(730) **Mars, Incorporated**, 6885 Elm Street, Mc Lean, 22101-3883, VA, US
(740) KOREJZOVÁ & SPOL. v.o.s., Mgr. Petra Korejzová, Spálená 29, Praha 1, 11000

- (210) **O-425362**
(220) 15.04.2005
(320) 15.04.2005
(511) 36, 43, 44
(540)

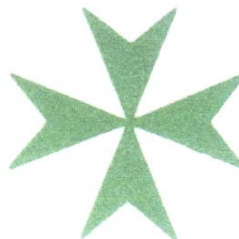

- (510) (36) finanční služby, finanční sbírky, provoz finančních fondů; (43) restaurační a hotelové služby, stravování a ubytování; (44) lékařské, zdravotní a hygienické služby, sociální pomoc.

- (590) Barevná
(730) **Řehoř Petr**, V Horce 185, Černošice, 25228, CZ
(740) Mgr. Ing. Marek Němec, advokát, patentový zástupce, Nádražní 106, box 223, Sedlčany, 26401

- (210) **O-425365**
(220) 15.04.2005
(320) 15.04.2005
(511) 5
(540)

JANUVIA

- (510) (5) farmaceutické a veterinářské výrobky, hygienické výrobky pro léčebné účely, dietetické přípravky pro léčebné účely, potraviny pro batolata, náplasti, obvazový materiál, materiály pro plombování zubů a pro zubní otisky, dezinfekční přípravky, výrobky pro hubení škodlivých zvířat, fungicidy, herbicidy.

- (730) **Merck & Co., Inc.**, One Merck Drive, P.O. Box 100, Whitehouse Station, NJ, US
(740) Čermák Hořejš Myslíl a spol., JUDr. Jan Matějka, Národní 32, Praha, 11000

(210) **O-425366**
(220) 15.04.2005
(320) 15.04.2005
(511) 5
(540)

JANUVEL

(510) (5) farmaceutické a veterinářské výrobky, hygienické výrobky pro léčebné účely, dietetické přípravky pro léčebné účely, potraviny pro batolata, náplasti, obvazový materiál, materiály pro plombování zubů a pro zubní otisky, dezinfekční přípravky, výrobky pro hubení škodlivých zvířat, fungicidy, herbicidy.
(730) **Merck & Co., Inc.**, One Merck Drive, P.O.Box 100, Whitehouse Station, NJ, US
(740) Čermák Hořejš Myslík a spol., JUDr. Jan Matějka, Národní 32, Praha 1, 11000

(210) **O-425367**
(220) 15.04.2005
(320) 15.04.2005
(511) 32, 35, 43
(540)

MASNÉ KRÁMY

(510) (32) piva; (35) propagační činnost, reklama; (43) služby zajišťující stravování a nápoje, dočasné ubytování.
(730) **Budějovický Budvar, n.p.**, Karolíny Světlé 4, České Budějovice, 37021, CZ
(740) Čermák Hořejš Myslík a spol., JUDr. Karel Čermák, advokát, Národní 32, Praha 1, 11000

(210) **O-425370**
(220) 15.04.2005
(320) 15.04.2005
(511) 19, 37, 42
(540)

LUČANKA

(510) (19) stavební materiály nekovové, jako např. dlažba, obrubníky, cihly, zdicí bloky, tvarovky, překlady, stropní prvky, střešní krytina, písek, vápno, cement a výrobky z cementu a betonu; (37) stavebnictví, opravy, instalace; (42) projektování, architektonické a urbanistické návrhy a studie, konzultační a poradenská činnost v oboru projektování staveb a volby stavebních materiálů, stavební a technické výpočty a expertizy.
(730) **KERAMICKÝ A BETONOVÝ BLOK, s.r.o.**, ul. Masarykova 635, Postoloprty - průmyslová zóna, 43942, CZ
(740) Mgr. David Krofta, Haštalská 27, Praha 1, 11000

(210) **O-425371**
(220) 15.04.2005
(320) 15.04.2005
(511) 19, 37, 42
(540)

SENDVIC

(510) (19) stavební materiály nekovové, jako např. dlažba, obrubníky, cihly, zdicí bloky, tvarovky, překlady, stropní prvky, střešní krytina, písek, vápno, cement a výrobky z cementu a betonu; (37) stavebnictví, opravy, instalace; (42) projektování, architektonické a urbanistické návrhy a studie, konzultační a poradenská činnost v oboru projektování staveb a volby stavebních materiálů, stavební a technické výpočty a expertizy.
(730) **KERAMICKÝ A BETONOVÝ BLOK, s.r.o.**, ul. Masarykova 635, Postoloprty - průmyslová zóna, 43942, CZ
(740) Mgr. David Krofta, Haštalská 27, Praha 1, 11000

(210) **O-425374**
(220) 15.04.2005
(320) 15.04.2005
(511) 19, 37, 42

(540)



(510) (19) stavební materiály nekovové, jako např. dlažba, obrubníky, cihly, zdicí bloky, tvarovky, překlady, stropní prvky, střešní krytina, písek, vápno, cement a výrobky z cementu a betonu; (37) stavebnictví, opravy, instalace; (42) projektování, architektonické a urbanistické návrhy a studie, konzultační a poradenská činnost v oboru projektování staveb a volby stavebních materiálů, stavební a technické výpočty a expertizy.
(590) Barevná
(730) **KERAMICKÝ A BETONOVÝ BLOK, s.r.o.**, ul. Masarykova 635, Postoloprty - průmyslová zóna, 43942, CZ
(740) Mgr. David Krofta, Haštalská 27, Praha 1, 11000

(210) **O-425376**
(220) 15.04.2005
(320) 15.04.2005
(511) 5, 16, 35
(540)



(510) (5) farmaceutické a veterinářské výrobky, zejména léky a léčiva; (16) papír a výrobky z papíru, kartonážní zboží, papírové obaly, tiskoviny všeho druhu, papírové reklamní předměty, fotografie, učební a vyučovací pomůcky s výjimkou přístrojů; (35) inzertní, reklamní a propagační činnost, poskytování pomoci při provozu obchodu, obstaravatelská a zprostředkovatelská činnost v oblasti obchodu, obchodní výstavy, administrativní práce, marketing.
(730) **BISON & ROSE advertising, s.r.o.**, Bělohorská 33, Praha 6, 16900, CZ
(740) JUDr. Aleš Zábrš, Na Beránce 2, Praha 6, 16000

(210) **O-425379**
(220) 15.04.2005
(320) 15.04.2005
(511) 17, 19, 20, 35, 37, 39, 42, 43
(540)

halbos

(510) (17) polotovary z plastických hmot ve tvaru fólií, desek, tyčí a podobně, pěnové materiály na bázi gumy a plastických hmot, těsnící hmoty a tmely, tepelné, elektrické a zvukové ucpávky a izolace, izolační nátěry, osinek, slída a výrobky z osinku a slídy, hadice s výjimkou kovových; (19) stavební materiál včetně polozpracovaného řeziva, trámy, prkna, dřevěné panely, překližka, kompozitní stavební materiály na bázi dřeva a jiných materiálů, skleněné a plastové cihly, tvárnice, dlaždice, obkladačky, překlady, podlahové krytiny stavebního charakteru, přírodní a umělý kámen, pojiva pro stavební účely, přenosné domy, stavební materiál pro stavbu a vybavení interiérů budov; (20) nábytek včetně kovového a kempinkového nábytku, broušená skla a zrcadla, rámy, výrobky ze dřeva, korku, rákosu, třtiny, vrbového proutí, rohoviny, kostí, slonoviny, kostic, želvoviny, jantaru, perleti, mořské pěny, buničiny, pokud nejsou zařazeny v jiných třídách, výrobky z plastických hmot, pokud

nejsou zařazeny v jiných třídách, ložní potřeby, matrace, žíněnky, podhlavníky a podobně; (35) reklama na Internetu, zajištění, realizace a organizování reklamních kampaní, poskytování informací, informačních produktů a multimediálních informací k obchodním účelům, on-line inzerce a reklama, obchodní reklama, marketing, marketingové studie, organizování výstav k obchodním nebo komerčním účelům, poskytování informací a jiných informačních produktů komerčního nebo reklamního charakteru a multimediálních informací komerčního charakteru, předvádění výrobků pro reklamní účely a podporu prodeje, reklama plakátová, venkovní reklama, vylepování plakátů, zpracování informací v oblasti reklamy, reklamní, inzertní a propagační činnost prostřednictvím jakéhokoliv média, vydávání reklamních, propagačních a inzertních textů, public relation, vedení a správa hotelu, obchodní průzkum, průzkum trhu, služby a poradenství v obchodní činnosti, obchodní management a podnikové poradenství, obchodní nebo podnikatelské informace, marketingové studie, organizační poradenství, zprostředkovatelská činnost v oblasti obchodu, pomoc při řízení obchodních a průmyslových podniků, pomoc při řízení obchodní činnosti, zprostředkování v oblasti provozování sítě obchodů, obchodních středisek, zprostředkování obchodních kontaktů, provádění obchodních operací; (37) stavebnictví, úprava interiérů, instalace, montáž nábytku a výroba skříní na zakázku, utěšňování budov, čalounění, informace (stavební), stavební dozor, žehlení, opravy a instalace výtahů, štukování, sádrování, antikorozní nátěry, demolice budov, montáž, údržba, restaurování a opravy nábytku, truhlářství; (39) automobilová doprava nákladní a osobní, doprava lodní a letecká, pronájem automobilů osobních a nákladních, skladování, balení, vykládání a nakládání zboží, informace o dopravě a skladování, odtahování dopravních prostředků při poruchách, doručování zboží, pronájem parkovacích ploch, pronájem skladovacích kontejnerů, zprostředkování dopravy a přepravy – zasilatelství; (42) návrhy bytových interiérů a nábytkových sestav, služby bytového architekta, tvorba nábytkového designu, expertízy a znalecké posudky ve stavebnictví, stavebně technické a statické průzkumy, odborné služby v oblasti statiky staveb a vybavení interiérů, odborné služby v oblasti statiky ocelových a dřevěných konstrukcí pozemních a inženýrských staveb, návrhy sanací a rekonstrukcí budov včetně historických, výpočty zatížitelnosti ve stavebnictví; (43) hotelové služby, hotely (rezervace), provoz hotelového ubytování, přechodné ubytování (rezervace), restaurace, rezervace přechodného ubytování, ubytovací služby (hotely, penziony), ubytování (pronajímání a přechodné).

(730) **HALBOS, s. r. o.**, Kvíc 11, Slaný, 27401, CZ
(740) BOHEMIA PATENT, Ing. Jana Vanděliková, Umělecká 6, Praha 7, 17000

(210) **O-425382**
(220) 15.04.2005
(320) 15.04.2005
(511) 9, 11, 35, 37
(540)



(510) (9) přístroje a zařízení pro měření, signalizaci, kontrolu, přepínání, regulaci a řízení, jako jsou tlakoměry, teploměry, termostaty, plynoměry, vodoměry, vodoznaky, spínače, snímače, náhradní díly a příslušenství uvedených přístrojů, jako jsou kohouty, ventily, kondenzační smyčky, těsnící membrány a kroužky; (11) přístroje pro osvětlení, topení, výrobu páry, pro vaření, přístroje chladicí, pro sušení, ventilaci, vodovodní hydranty, vodovodní instalace pro zásobování vodou, sprchové kouty, baterie směšovací (pákové) pro vodovodní potrubí, vodovodní kohoutky a jejich příslušenství, jako kroužky, zařízení na čištění odpadních vod, zařízení (nikoliv strojní) s chladicím systémem na distribuci kapalin, zařízení filtrační pro veřejné místnosti, filtry na pitnou vodu, zařízení k čištění odpadních vod,

zařízení k ochlazení vody, zařízení na čištění vzduchu pro lokály, zařízení na filtraci vzduchu ve veřejných místnostech, v závodech, zařízení na chlazení kapalin, zařízení na odsávání prachu, zařízení na ochlazení vzduchu, zařízení na rozvod vody, sanitární zařízení, zařízení na úpravu vzduchu, zařízení pro čištění odpadních vod, zařízení pro klimatizaci, zařízení pro zásobování vodou, zásobníky teplé vody (bojlery), bojler (kotle) plynové; (35) poskytování informací, informačních produktů a multimediálních informací k obchodním účelům, uspořádání a řízení informací ze vzdálených zdrojů, vše prostřednictvím elektronických komunikačních sítí, on-line inzerce a reklama, prezentace uživatelů na stránkách World Wide Web v počítačové síti Internet, on-line přístup k přehledu poskytnutých služeb, obchodní nebo podnikatelské informace, informační kancelář, marketing, marketingové studie, pomoc a poradenství při řízení obchodní činnosti, obchodní management a podnikové poradenství, obchodní reklama, organizování výstav k obchodním nebo komerčním účelům, poskytování informací a jiných informačních produktů komerčního nebo reklamního, multimediálních informací komerčního charakteru, obchodní průzkum, průzkum a analýza trhu, průzkum veřejného mínění, předvádění výrobků pro reklamní účely a podporu prodeje, služby, které zahrnují záznam, přepis, vypracování, kompilaci, přenášení nebo systematickosti písemných či datových či elektronických sdělení a záznamů, jakož i využívání nebo kompilaci matematických a statistických údajů, zpracování dat, zprostředkování výše uvedených činností; (37) stavebnictví, provádění staveb, včetně jejich změn, údržbovacích prací na nich a jejich odstraňování, provádění bytových, občanských, inženýrských a průmyslových staveb, vodovodních a kanalizačních sítí, zemní práce, izolování staveb, montáže lešení, služby opravářské, montážní a servisní práce ve stavebním průmyslu, služby informační kanceláře v oboru stavebnictví, dozor nad stavbami, stavební informace, služby specializovaných podniků spadající do oblasti stavebnictví, jako jsou služby instalatérů a topenářů, instalace, servis a opravy tlakoměrů, teploměrů, termostatů, plynoměrů a vodoměrů, zprostředkovatelská činnost výše uvedených činností.

(590) Barevná
(730) **KAPKA spol. s r.o.**, Ku ptáku 387, Kutná Hora, 28401, CZ
(740) BOHEMIA PATENT, Ing. Jana Vanděliková, Umělecká 6, Praha 7, 17000

(210) **O-425390**
(220) 15.04.2005
(320) 15.04.2005
(511) 7, 37, 40
(540)

profika.cz
OBRÁBĚCÍ STROJE

(510) (7) průmyslové stroje pro zpracování a úpravu materiálů - obráběcí stroje a soustruhy všeho druhu a jejich součástí, CNC obráběcí centra, CNC soustruhy, dlouhotočné automaty apod., strojřenská technologická celky, roboty (stroje), průmyslové stroje pro řezání, broušení, děrování, drčení, lisování, sekání, hoblování, čištění a mytí, míchání, třídění, nýtovací stroje, elektrické nůžky, obrážecí stroje, razící stroje, stroje pro vrání a vrtací hlavy / vrtáky všeho druhu, stroje pro stříkání - např. barev, průmyslové vysavače, pneumatická ovládací zařízení pro stroje a motory, průmyslová čerpadla - stroje, průmyslové dopravníky a elevátory, průmyslové odlučovače a odstředivky, filtrovací stroje, generátory proudu, motory / pohony (s výjimkou pro pozemní vozidla) a jejich součástí, kompresory všeho druhu, transmisní strojní zařízení, drobné strojní součásti, stoly, podstavce, stojany a upínače pro stroje; (37) servisní činnost v oblasti strojřenství, opravy, úpravy a instalace strojního vybavení, zejména obráběcích strojů a jejich součástí; (40) zpracování a úprava materiálů, zejména kovů a slitin, plastů, dřeva a skla, kovoobrábění.

(730) **PROFIKA s.r.o.**, U lesa 87, Nové Jirny, 25090, CZ
(740) Ing. Jiří Střelák, Pařížská 17, Praha 1, 11000

(210) **O-425391**
(220) 15.04.2005
(320) 15.04.2005
(511) 25, 26, 42
(540)

(510) (25) oděvy všeho druhu spadající do této třídy, zejména dámská a pánská konfekce, kostýmy, obleky, pláště, bundy, saka, vesty, svetry, kalhoty, oblečení pro volný čas, trikoty, blůzy, sportovní oblečení, spodní a noční prádlo, punčochové zboží, ponožky, dětské oblečení, oděvní doplňky všeho druhu spadající do této třídy - pokrývky hlavy, rukavice, šály, šátky, čelenky, obuv všeho druhu spadající do této třídy; (26) textilní galanterie; (42) módní návrhářství - navrhování oděvů.

(730) **ROSENBAUM s.r.o.**, Opavská 775/89, Ostrava - Poruba, 70800, CZ
(740) Ing. Jiří Střelák, Pařížská 17, Praha 1, 11000

(210) **O-425392**
(220) 15.04.2005
(320) 15.04.2005
(511) 5, 29, 30, 32
(540)

MYSTERY LINE

(510) (5) výrobky dietetické a léčebné pro farmaceutické a léčebné účely, zdravotní prevenci a rekondici, zejména medicínální a dietetické čaje a čajové směsi všeho druhu, např. čaje ovocné, bylinné a z jiných přírodních produktů s léčebnými účinky, např. kůry, kořenů, fytoterapeutika, dietetické a vitamínové preparáty pro humánní a veterinární použití, zejména vitamínové nápoje, ionizované nápoje a povzbuzující přípravky z ovoce, bylin/květin a jiných přírodních produktů s léčebnými účinky, např. výluhy, výtažky, šťávy, farmaceutické odvary a léčebné roztoky, léčebné a rekondiční bylinné koupele, léčebná vína a sirupy, drogistické výrobky pro farmaceutické a léčebné účely, regeneraci a zdravotní prevenci kůže, vlasů, nehtů a sliznic, např. zdravotní mýdla, emulze, oleje, šampóny, zubní pasty a ústní vody a krémy, výrobky pro dezinfekci kůže, vlasů, nehtů a úst, potravinové doplňky s léčebnými účinky, medicínální minerální soli pro léčebné účely, diabetické přípravky pro léčebné účely, posilující potraviny a extrakty s léčebnými účinky pro děti a nemocné, např. prostředky podporující trávení a terapeutické výtažky bohaté na rostlinné bílkoviny pro výživu dětí a nemocných, dietetické potravinové doplňky a potraviny s terapeutickými účinky, kojenecká výživa a potraviny pro batolata, biologické výrobky pro lékárnické účely, pastilky farmaceutické, bonbóny, oplatky a karamely pro medicínální účely, léčivé byliny; (29) konzervované a vařené ovoce, zelenina, byliny a jiné přírodní produkty, např. kůra a kořeny, včetně jejich směsí, želé, marmelády, džemy, kompoty a pyré, rostlinné šťávy a výtažky do požívatín; (30) čaje všeho druhu, včetně jejich směsí, zejména sypané, porcované, sáčkové, lisované a instantní, čajové extrakty z ovoce, bylin a jiných přírodních produktů, např. kůry a kořenů, a to čaje a čajové extrakty přírodní i aromatizované, včetně s přísadkou vitamínů a minerálních vláken a ochucovacích přípravků neléčebné, koření a ochucovací potravinářské přípravky, káva a kávové náhražky; (32) nealkoholické nápoje všeho druhu, zejména ovocné, zeleninové a bylinné šťávy neléčebné a nápoje z nich, mošty, sirupy, neléčebné výluhy, koncentráty a extrakty k přípravě nealkoholických nápojů a ochucených minerálních vod, instantní a dietetické nápoje neléčebné, stolní a minerální vody přírodní, ochucené a perlivé.

(730) **BIOGENA CB, spol. s r.o.**, J. A. Komenského 369, Ševětín, 37363, CZ

(740) DMH - patentová a známková kancelář, Mgr. Marcela Machatová, Pospíšilova 2, Praha 3, 13000

(210) **O-425393**
(220) 17.04.2005
(320) 17.04.2005
(511) 30, 32, 33
(540)

MIA

(510) (30) šťávy zeleninové na vaření, nálevy k ochucení, led pro osvěžení, nápoje z kávy, kakaa nebo čokolády, nápoje na bázi čaje, přísady do nápojů s výjimkou esencí, příchutě do nápojů s výjimkou éterických olejů, sirup melasový, šerbet, šťávy s výjimkou dresinků; (32) minerální vody, šumivé nápoje a jiné nápoje nealkoholické, nápoje a šťávy ovocné, šerbet, sirupy a jiné přípravky k zhotovování nápojů, piva všeho druhu; (33) alkoholické nápoje (s výjimkou pív).

(730) **KOFOLA a. s.**, Za Drahou 1, Krnov, 79401, CZ
(740) **DADEJ, GHEORGHIU, KENDEREŠKI** Patentová a známková kancelář, Ing. Dušan Kendereški, Lidická 51, Brno, 60200

(210) **O-425394**
(220) 18.04.2005
(320) 18.04.2005
(511) 42
(540)

(510) (42) kalibrace měřidel geometrických veličin.
(590) Barevná
(730) **Petr Bilavčík - Prima**, A. Dvořáka 2339, Uherský Brod, 68801, CZ

(210) **O-425396**
(220) 18.04.2005
(320) 18.04.2005
(511) 16, 35, 36
(540)

TOPKREDIT

(510) (16) tiskoviny; (35) propagace, reklama, průzkum a analýza trhu; (36) bankovní, finanční a peněžní služby, stavební spoření a další činnosti dle zákona č. 96/1993 Sb., o stavebním spoření a státní podpoře stavebního spoření, vždy v jeho aktuálním znění.
(730) **Českomoravská stavební spořitelna, a.s.**, Vinohradská 3218/169, Praha 10, 10017, CZ

(210) **O-425398**
(220) 18.04.2005
(320) 18.04.2005
(511) 1, 21, 35, 36, 37, 39, 40, 41, 42, 44, 45
(540)

(510) (1) sorpční prostředky na odstraňování cizorodých látek v prostředí; (21) koše a sběrné nádoby na odpad, zejména komunální odpad, v rámci této třídy; (35) administrativní činnost, činnost organizačních a ekonomických poradců, plakátování; (36) realitní činnost, koupě, prodej a pronájem nemovitostí, správa nemovitostí, zprostředkovatelská činnost v uvedených oblastech; (37) provádění staveb, včetně jejich změn,

udržovacích prací na nich a jejich odstraňování, práce zemní, betonářské, zednické, stavebně montážní, odborný stavební dozor, odborné poradenství v oboru staveb, stavebních hmot a materiálů, zprostředkování služeb v oblasti stavebnictví, sanace a rekultivace stavební, čištění a údržba komunikací a veřejných prostor, včetně péče o jejich sjízdnost a schůdnost, instalování, údržba a provozování dopravního značení a veřejného osvětlení, mytí, údržba a oprava motorových vozidel, montáž a opravy vyhrazených elektrických zařízení, provozování čerpacích stanic s palivy a mazivy; (39) silniční motorová doprava nákladní, přeprava, doprava, skladování a skládkování odpadů, včetně jejich ukládání na skládkách, pronájem motorových vozidel, pronájem sběrných nádob a kontejnerů; (40) sběr a recyklace odpadů, včetně nebezpečných odpadů a jejich regenerace, shromažďování a výkup odpadů, úprava odpadů, spalování odpadů, kompostování odpadů, zpracování a odbyt druhotných surovin a odpadů, třídění odpadů, včetně nebezpečných odpadů, odstraňování odpadů, konzultační a poradenská činnost v oblasti nakládání s odpady, zprostředkovatelská činnost v oblasti nakládání s odpady, sanace a rekultivace skládek, pronájem zpracovatelských strojů a zařízení pro zpracování odpadů; (41) provozování plaveckého stadiónu; (42) konzultační a poradenská činnost v oblasti životního prostředí, zprostředkovatelská činnost v oblasti životního prostředí, provádění, projektování a vyhodnocování geologických prací, projektová a inženýrská činnost ve stavebnictví a geologii, zajišťování odborných expertiz v oboru staveb, stavebních hmot a materiálů, odběr vzorků a hodnocení nebezpečných vlastností odpadů; (44) provádění sadových úprav, údržba a péče o veřejnou zeleň; (45) provozování pohřebišť a krematorií, vypracování pohřbů, pohřební služby, zprostředkovatelská činnost v pohřebnictví.

(730) **BEC odpady s.r.o.**, Prosmyská 2/88, Lovosice, 41002, CZ
(740) KUDRLIČKA & SEDLÁK Advokátní, patentová a známková kancelář, Ing. Jiří Sedlák, Husova 16, České Budějovice, 37001

provozování plaveckého stadiónu; (42) konzultační a poradenská činnost v oblasti životního prostředí, zprostředkovatelská činnost v oblasti životního prostředí, provádění, projektování a vyhodnocování geologických prací, projektová a inženýrská činnost ve stavebnictví a geologii, zajišťování odborných expertiz v oboru staveb, stavebních hmot a materiálů, odběr vzorků a hodnocení nebezpečných vlastností odpadů; (44) provádění sadových úprav, údržba a péče o veřejnou zeleň; (45) provozování pohřebišť a krematorií, vypracování pohřbů, pohřební služby, zprostředkovatelská činnost v pohřebnictví.

(730) **BEC odpady s.r.o.**, Prosmyská 2/88, Lovosice, 41002, CZ
(740) KUDRLIČKA & SEDLÁK Advokátní, patentová a známková kancelář, Ing. Jiří Sedlák, Husova 16, České Budějovice, 37001

(210) **O-425408**

(220) 16.04.2005

(320) 16.04.2005

(511) 5, 30, 32

(540)

PRINCESNA

(510) (5) diabetické přípravky pro léčebné účely, doplňky zdravé výživy zařazené v této třídě – zejména vitamíny, multivitamíny, minerály a stopové prvky, potraviny pro kojence a batolata; (30) káva, čaj, kakao v naturální i instantní formě, čokoláda, kávové, čajové a kakaové náhražky a nápoje z nich, cukr, rýže, mouka a přípravky z obilnin, chléb, pečivo, cukrovinky všech druhů zařazené do této třídy, bonbóny, žvýkačky, zmrzlina, med, droždí, prášky do těsta, sůl, hořčice, ocet, nálevy k ochucení, koření; (32) pivo, veškeré nealkoholické nápoje a přípravky pro jejich přípravu zařazené do této třídy, ovocné šťávy a nápoje a jejich imitace.

(730) **Bilko Robert**, Lyžbice 113, Třinec, 73961, CZ

(740) Ing. Zdeněk Kučera, Padělký 548 (P.O.Box 92), Slušovice, 76315

(210) **O-425399**

(220) 18.04.2005

(320) 18.04.2005

(511) 1, 21, 35, 36, 37, 39, 40, 41, 42, 44, 45

(540)

(510) (1) sorpční prostředky na odstraňování cizorodých látek v prostředí; (21) koše a sběrné nádoby na odpad, zejména komunální odpad, v rámci této třídy; (35) administrativní činnost, činnost organizačních a ekonomických poradců, plakátování; (36) realitní činnost, koupě, prodej a pronájem nemovitostí, správa nemovitostí, zprostředkovatelská činnost v uvedených oblastech; (37) provádění staveb, včetně jejich změn, udržovacích prací na nich a jejich odstraňování, práce zemní, betonářské, zednické, stavebně montážní, odborný stavební dozor, odborné poradenství v oboru staveb, stavebních hmot a materiálů, zprostředkování služeb v oblasti stavebnictví, sanace a rekultivace stavební, čištění a údržba komunikací a veřejných prostor, včetně péče o jejich sjízdnost a schůdnost, instalování, údržba a provozování dopravního značení a veřejného osvětlení, mytí, údržba a oprava motorových vozidel, montáž a opravy vyhrazených elektrických zařízení, provozování čerpacích stanic s palivy a mazivy; (39) silniční motorová doprava nákladní, přeprava, doprava, skladování a skládkování odpadů, včetně jejich ukládání na skládkách, pronájem motorových vozidel, pronájem sběrných nádob a kontejnerů; (40) sběr a recyklace odpadů, včetně nebezpečných odpadů a jejich regenerace, shromažďování a výkup odpadů, úprava odpadů, spalování odpadů, kompostování odpadů, zpracování a odbyt druhotných surovin a odpadů, třídění odpadů, včetně nebezpečných odpadů, odstraňování odpadů, konzultační a poradenská činnost v oblasti nakládání s odpady, zprostředkovatelská činnost v oblasti nakládání s odpady, sanace a rekultivace skládek, pronájem zpracovatelských strojů a zařízení pro zpracování odpadů; (41)

(210) **O-425409**

(220) 16.04.2005

(320) 16.04.2005

(511) 30

(540)

TETOVANÉ SUŠENKY

(510) (30) cukrovinky.

(730) **Bilko Robert**, Lyžbice 113, Třinec, 73961, CZ

(740) Ing. Zdeněk Kučera, Padělký 548 (P.O.Box 92), Slušovice, 76315

(210) **O-425427**

(220) 18.04.2005

(320) 18.04.2005

(511) 9, 16, 35, 41

(540)

(510) (9) nosiče informací, zejména se záznamem zvuku a obrazu, vše v rámci této třídy; (16) tiskoviny všeho druhu, periodické tiskoviny, noviny, časopisy, polygrafické výrobky, knihy, reprodukce, fotografie, atlasy; (35) reklamní, propagační a inzertní činnost a distribuce reklamních materiálů, marketingová činnost, on-line inzertní činnost, propagační tisk (rozšiřování), vyhledávání obchodních informací, poskytování informací a informačních produktů reklamního charakteru; (41) vydávání tiskovin a nosičů informací, vydavatelská a nakladatelská činnost, vydávání knih, publikací, časopisů a jiných titulů, také v elektronické podobě.

(590) Barevná

(730) **THE BRAND s.r.o.**, Perunova 15/798, Praha 3, 13000, CZ

(210) **O-425428**

(220) 18.04.2005

(320) 18.04.2005
(511) 41
(540)



(510) (41) služby sázkové kanceláře, včetně elektronicky poskytovaných služeb v této oblasti.
(590) Barevná
(730) **Chance, a.s.**, nám. Svobody 30, Frýdek - Místek, 73802, CZ

(210) **O-425430**

(220) 18.04.2005
(320) 18.04.2005
(511) 16, 18, 25
(540)

OLLike

(510) (16) tužky; (18) batohy, kabelky, kufrý, pásky z kůže, peněženky, tašky cestovní; (25) boty, bundy, čepice, kalhoty, košile, kožesňiny (oděvy), kravaty, oděvy z kůže, leginy, obuv, oděvy, plavky, osobní prádlo, pyžama, punčocháče, punčochy, rukavice, saka, spodní prádlo, sukně, svetry, šály, šaty dámské, tílka, vesty, ponožky, trička.
(730) **Chen Naike**, Makovského 1331, Praha 6, 16300, CZ

(210) **O-425431**

(220) 18.04.2005
(320) 18.04.2005
(511) 18, 24, 25
(540)



(510) (18) kabelky, peněženky, kufrý, ruční zavazadla; (24) textilní metráž, záclony, ložní povlečení, ubrusy, utěrky, ručníky, kapesníky; (25) oděvy, obuv, kloboučnické zboží.
(730) **Z.D.L. spol. s r.o.**, M. Horákové 62/499, Praha 7, 17000, CZ

(210) **O-425433**

(220) 18.04.2005
(320) 18.04.2005
(511) 1, 5, 31, 35
(540)

AKSAN

(510) (1) chemické suroviny, výrobky a přípravky pro průmysl, vědy a fotografii, pro zemědělství, zahradnictví a lesnictví, půdní hnojiva přírodní nebo umělá, umělé pryskyřice, plastické hmoty v surovém stavu pro průmysl, filtrační hmoty polozpracované, hasící prostředky, hasící směsi, jodová a kamenná sůl, chemické přípravky pro konzervování potravin, spadající do této třídy, vedlejší obilní výrobky určené pro průmysl; (5) výrobky a přípravky chemické, farmaceutické, veterinární, hygienické, dezinfekční, antiseptické, antibakteriální a antiparazitní látky, farmaceutické a výživové potraviny a nápoje pro léčebné účely, vitamínové, minerální (včetně stopových prvků) a výživové doplňky potravy pro léčebné účely, přírodní léčivé výtažky, posilující a antibakteriální přípravky-tonika a drogy pro léčebné účely, přísady do krmiva pro léčebné účely, medicínální emulze, výrobky pro prevenci nebo utišení bolesti, výrobky ze zředěných vod pro léčebné účely, hygienické a dezinfekční přípravky a potřeby pro léčebné účely, prostředky k hubení rostlinných a živočišných škůdců; (31) výrobky a produkty zemědělské, zahradnické, lesní, krmivo a nápoje pro zvířata, zejména pro domácí zvířata, pochoutky a odměny ke žvýkání pro zvířata, přísady do krmiva, ne pro léčebné účely, proteiny pro živočišnou,

spotřebu, posilující přípravky pro zvířata, řasy jako potravina pro lidskou a živočišnou spotřebu, vykrmovací přípravky pro zvířata, výživa pro domácí zvířata; (35) zprostředkování obchodu, předvádění zboží, obchodní nebo podnikatelské informace, pomoc, poradenství a poskytování konzultací v obchodní činnosti, vytváření obchodních sítí, zprostředkování interaktivního obchodu pomocí globálních komunikačních sítí (Internet), referenční servis, zprostředkování reklamní činnosti, zejména pomocí globálních komunikačních sítí, systemizace informací do počítačových databází, služby v oblasti získávání obchodních kontrakčních partnerů, organizování komerčních a reklamních výstav, vytváření obchodních a obchodně-informačních sítí, shromažďování různého zboží pro třetí osoby (kromě jejich přepravy) v rozsahu zbožíových tříd 1 až 34 za účelem umožnění spotřebitelům, aby si tyto výrobky mohli pohodlně prohlížet a nakupovat, dovozní a vývozní agentura.
(730) **EURO - Šarm, spol. s r. o.**, Těšínská 222, Šenov, 73934, CZ
(740) Václav Pacl, Okrajová 4, Havířov - Podlesí, 73601

(210) **O-425439**

(220) 19.04.2005
(320) 19.04.2005
(511) 22, 25, 28
(540)



(510) (22) provazy, lana, struny, šňůry, provazy z textilních vláken surových nebo umělých, z papíru nebo plastické hmoty, lana, s výjimkou kovových, lana bezpečnostní (zajišťovací), lana horolezecká, lana dynamická, lana lodní svinovací, lana vlečná pro automobily, lana žíněná a vláknitá, lana statická, speleologická a pracovní, motouzy, pásky balicí nebo lemovací, s výjimkou kovových, pásky, s výjimkou kovových na uvazování, sítě, stany, plachty na maskování, plachty lodní, plachty vozové, plachty větrné dehtované, plachty pro plachtění na lyžích, plachtovina nepromokavá dehtová, pletené provazy na zhotovování bičů, popruhy konopné, popruhy na manipulování s nákladem, s výjimkou kovových, popruhy (nekovové) na manipulaci s břemeny, provazové žebříky, pytle na poštu, pytle na přepravu a uskladnění volně loženého (sypaného) zboží, pytle pro praní pleteného zboží, pytlíky textilní na balení, vlákna textilní, dřevěné hobliny, piliny, sisal, síť houpačí, visutá lůžka, síť na maskování, síťky, síťovina, těsnicí nebo vycpávkové materiály, s výjimkou gumových a plastových, dřevitá vlna, rolety ze syntetických materiálů; (25) veškeré sportovní oblečení a oděvy spadající do této třídy, zejména outdoorové oblečení, veškerá sportovní obuv spadající do této třídy, kloboučnické zboží; (28) hry, hry společenské, hry stolní, hračky, veškeré potřeby pro gymnastiku a sport, které nejsou uvedeny v jiných třídách, nářadí pro sporty a různé hry, rybářské potřeby, horolezecká výstroj, houpačky, posilovací stroje, síť (sportovní potřeby), tenisové síť, zařízení pro kulturistiku, zařízení gymnastické, zdvihací pásy na závaží (sportovní nářadí), výstroje na malé plachetnice, výplety raket, vycpávky ochranné jako části sportovní výstroje, vázání na lyže, trenažéry, šňůry na surfovací prkna, surfování prkna a pytle na lyže, chrániče kolen - náhleníky (sportovní potřeby), chrániče na holeně (sportovní potřeby), chrániče na lokty (jako sportovní potřeby), cvičné pytle, činky.

(730) **LANEX a.s.**, Hlučinská 1/96, Bolatice, 74723, CZ
(740) Ing. Pavel Nádvorník, Sokola Tůmy 1, Ostrava - Hulváky, 70900

(210) **O-425449**

(220) 19.04.2005
(320) 19.04.2005
(511) 9, 16, 35, 38, 41

(540)



(510) (9) nosiče informací všeho druhu v rozsahu třídy 9, např. dat, obrazu a zvuku, elektronické publikace, software, to vše ve spojitosti s výstavní činností; (16) nosiče informací všeho druhu v rozsahu třídy 16, např. tiskoviny a polygrafické výrobky, informační letáky a brožury, katalogy, vstupenky, fotografie, plakáty, to vše ve spojitosti s výstavní činností; (35) výstavy a veletrhy pro obchodní a reklamní účely, jejich organizování a pořádání, odborné poradenství, vztahující se k organizování komerčních výstav a veletrhů, inzertní, reklamní a propagační služby, poskytování pomoci při provozu obchodu včetně zprostředkování obchodních a obchodně personálních záležitostí, marketing, průzkumy a analýzy trhu; (38) šíření informací prostřednictvím datových sítí, např. internetem, to vše ve spojitosti s výstavní činností; (41) výchovná, vzdělávací a zábavní činnost, pořádání odborných setkání, například školení, kurzů, konferencí a sympozií, přednášek, organizování a pořádání výstav a veletrhů ke vzdělávacím, kulturním, výchovným a zábavním účelům, odborné poradenství, vztahující se k organizování vzdělávacích, kulturních, výchovných a zábavních výstav a veletrhů, pořádání soutěží.

(730) **ABF, a.s.**, Václavské nám. 29, Praha 1, 11121, CZ

(740) Ing. Pavel Reichel, Lopatecká 14, Praha 4, 14700

(210) **O-425452**

(220) 19.04.2005

(320) 19.04.2005

(511) 17, 19, 20, 37, 39, 40

(540)



(510) (17) materiály těsnící, ucpávací a izolační, vycpávky a podložky k ochraně zboží při dopravě, ochranné obaly z polystyrénu pro elektrotechnické výrobky, izolační desky z polystyrénu, polotovary z plastických hmot, tvarovky z polystyrénu, polystyrénové fixační desky pro podlahové topení; (19) stavební materiály nekovové, stavební materiály nekovové pěnové, polystyrénové výplně stavebních tvárnic, stavební a obkladové materiály, tvarovky a desky z polystyrénu, střešní zámkové elementy z polystyrénu, tvrzené polystyrénové desky pro podlahové topení; (20) prokládací nábytkové výplně z polystyrénu, lišty zrcadlových a obrazových rámců pro jejich přepravu a skladování; (37) instalace a montáž výše uvedených výrobků; (39) doprava; (40) zpracování odpadových materiálů a jejich recyklace, zejména recyklace pěnových materiálů a polystyrénu.

(590) Barevná

(730) **TERMAX s.r.o.**, Hraniční 2115, České Budějovice, 37006, CZ

(740) KUDRILČKA & SEDLÁK Advokátní, patentová a známková kancelář, Ing. Jiří Sedlák, Husova 16, České Budějovice, 37001

(210) **O-425465**

(220) 19.04.2005

(320) 19.04.2005

(511) 29

(540)

SANTA PAOLA

(510) (29) mléko a mléčné výrobky, sýry, zvláště sýr typu Mozzarella.

(730) **LACNEA a.s.**, Na Příkopě 25, Praha 1, 11000, CZ

(740) Pavel Bošek, Pod strání 20, Praha 10, 10000

(210) **O-425470**

(220) 20.04.2005

(320) 20.04.2005

(511) 35, 36, 37, 39, 40, 42, 44, 45

(540)



(510) (35) personální poradenství, podnikové poradenství a obchodní management, pronájem kancelářských strojů a zařízení, pronájem reklamních ploch; (36) pronájem nemovitostí, správa majetku, správa nemovitostí; (37) asfaltování, autoopravny, čištění budov (fasád, vnějších povrchů a ploch), čištění budov (interiérů), čištění ulic, dláždění cest, dozor nad stavbami, opravy automobilů, opravy bezpečnostních zámků, pronájem čistících strojů, pronájem stavebních strojů a zařízení, půjčování silničních zametacích strojů, stavebnictví, stavitelství, údržba vozidel, zednické služby, instalace a opravy zavlažovacích zařízení; (39) doprava a skladování odpadu, pronájem parkovacích ploch, pronájem skladovacích kontejnerů, služby v dopravě a přepravě; (40) likvidace odpadu, recyklace odpadu, třídění odpadů a recyklovatelného materiálu, zpracování odpadu; (42) projektová činnost, studie technických projektů; (44) služby v oblasti zahradní architektury, chov zvířat, ničení plevele, pronájem zemědělských nástrojů a zařízení, údržba trávníků, zahradnické služby, zahradnictví; (45) pohřby, pohřební služby.

(590) Barevná

(730) **Technické služby Beroun, s. r. o.**, Viničná 910, Beroun, 26670, CZ

(740) Mgr. František Hrudka, advokát, Vodičkova 30, Praha 1, 11000

(210) **O-425471**

(220) 20.04.2005

(320) 20.04.2005

(511) 16, 35, 39

(540)

OE OfficeExpress

(510) (16) papír, lepenka a výrobky z těchto materiálů, které nejsou zařazeny do jiných tříd, tiskárenské výrobky, potřeby pro knižní vazby, fotografie, papírenské zboží, lepidla pro papírenství nebo domácnost, materiál pro umělce, štětce, psací stroje a kancelářské potřeby (kromě nábytku), učební a vyučovací pomůcky (kromě přístrojů), plastické obaly (nezařazené do jiných tříd), tiskařské typy, štočky; (35) zprostředkování činnosti v oblasti obchodu, zejména přeskupování různých výrobků pro třetí osoby za účelem umožnit spotřebiteli, aby si tyto výrobky mohl pohodlně prohlížet a nakupovat, a to zejména zboží pro kanceláře; (39) doprava zboží při zprostředkování činnosti v obchodu, zejména přeskupování různých výrobků pro třetí osoby za účelem umožnit spotřebiteli, aby si tyto výrobky mohl pohodlně prohlížet a nakupovat, a to zejména zboží pro kanceláře.

(730) **Vortel David**, Kpt. Stránského 960/37, Praha 9, 19800, CZ

(740) Zdeněk Novotný, patentový zástupce, Čenovická 2148, Praha 9, 19600

(210) **O-425475**

(220) 20.04.2005

(320) 20.04.2005

(511) 16, 35, 39

(540)

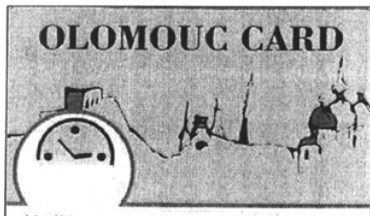

- (510) (16) papír, lepenka a výrobky z těchto materiálů, tiskoviny, periodický a neperiodický tisk, fotografie, plakáty, katalogy, slevové karty, zákaznické karty, nálepky, propagační tiskoviny; (35) reklamní činnost, zprostředkování a organizace obchodní činnosti, služby v ekonomické oblasti, jako poskytování slev a obchodních výhod, dodavatelské služby pro třetí osoby včetně obstarání a distribuce výrobků a služeb pro jiné podnikatelské subjekty, reklama, propagace a inzerce prostřednictvím všech druhů médií; (39) služby cestovního ruchu, turistické rezervace, dopravní služby, prodej a rezervace jízdenek a letenek, služby průvodců v cestovním ruchu, organizování cest, okružních výletů, prohlídek a zájezdů, organizování exkurzí, služby turistických kanceláří, služby cestovních kanceláří, doprovázení turistů, pronájem parkovacích ploch, turistické prohlídky, taxislužba, doručování zboží, kurýrní služby, odtahová služba, pronájem dopravních prostředků.

(730) **Statutární město Olomouc**, Horní náměstí, Olomouc, 77127, CZ

(740) HALAXOVÁ & HALAXOVÁ, TETRAPAT, RNDr. Zdeňka Halaxová, Horní náměstí 7, Olomouc, 77200

(210) **O-425476**

(220) 20.04.2005

(320) 20.04.2005

(511) 35

(540)

ADOOR

- (510) (35) zprostředkování obchodu, pomoc při řízení obchodní činnosti, obchodní poradenství, výstavní činnost k obchodním a reklamním účelům, služby v obchodní činnosti náležící do této třídy.

(730) **ADOOR s. r. o.**, Tusarova 539/29, Praha 7, 17000, CZ

(210) **O-425478**

(220) 20.04.2005

(320) 20.04.2005

(511) 28, 41

(540)



- (510) (28) potřeby pro sport, náležící do této třídy; (41) sportovní aktivity.

(730) **Hockey Point, s. r. o.**, Na Vinici 31, Mladá Boleslav, 29301, CZ

(210) **O-425490**

(220) 19.04.2005

(320) 19.04.2005

(511) 9, 37, 44

(540)

Osmany Laffita Eyewear

- (510) (9) optické přístroje a nástroje a pomůcky, brýle proti slunci, brýlové řetízky, pouzdra na brýle, brýle, brýlová skla, brýlové obroučky, ochranné brýle k použití přes dioptrické brýle, ke všem ochranným brýlím veškeré příslušenství, skla s UV filtrem, optické sklo, optické snímače znaků, optické výrobky; (37) oprava brýlí a optických pomůcek; (44) optické práce – v rámci této třídy, služby oční optiky.

(730) **Laffita Osmany Rodríguez**, Hvězdárna 149, Nižbor, 26705, CZ
(740) BOHEMIA PATENT, Ing. Jana Vandělíková, Umělecká 6, Praha 7, 17000

(210) **O-425492**

(220) 20.04.2005

(320) 20.04.2005

(511) 16, 35, 39

(540)



My se staráme, Vy nemusíte!

- (510) (16) papír, lepenka a výrobky z těchto materiálů, bublinkové obaly, celofán na balení, etikety, fólie hl. na balení potravin, celofán, gumičky (kancel. potřeby), kapesníčky papírové, krabice z lepenky, krabice lepenkové nebo papírové, lepicí pásy, štočky; (35) propagační činnost, reklama, obchodní administrativní, kancelářské práce; (39) doprava, balení a skladování zboží.

(590) Barevná

(730) **ECOFOL, s.r.o.**, Přístavní 470, Ústí nad Labem, 40007, CZ

(210) **O-425493**

(220) 20.04.2005

(320) 20.04.2005

(511) 6, 19, 24

(540)

Zitta

- (510) (6) žaluzie kovové horizontální, zejména meziokenní, interiérové a speciální pro dvojitě a trojitě zasklená okna, rolety kovové, zejména venkovní navíjecí s kovovými lamelami, navíjecí v kombinaci se sítí, ovládané ručně, elektricky i dálkově, vrata kovová, zejména hliníková navíjecí plná, prosklená či s průduchy, ovládaná elektricky, dálkově či s nouzovým ručním ovládním, mříže kovové bezpečnostní navíjecí, zejména hliníkové, ovládané ručně, elektricky či dálkově, markýzy kovové, zejména korbové, ramenové výsuvné balkónové clony, prostorové s ovládním ručním, elektrickým, dálkovým či automatickou regulací na slunce a vítr; (19) žaluzie horizontální plastové či dřevěné, zejména meziokenní, interiérové a speciální žaluzie pro dvojitě a trojitě zasklená okna, žaluzie vertikální s plastovými lamelami, šikmé či obloukové interiérové žaluzie s ovládním ručním, elektrickým či dálkovým, rolety s plastovými lamelami, zejména venkovní navíjecí v kombinaci rolety se sítí, s ovládním ručním, elektrickým i dálkovým, dveře lamelové shrnovací plastové plné nebo prosklené, s madlem, klikou i zámkem, stavební materiály nekovové, řezivo, nekovové polotovary pro stavební a truhlářskou výrobu, tesařské, stavebně truhlářské výrobky ze dřeva, jako např. okna včetně oken vikýřových a střešních, dveře, vrata, zárubně, rámy, lišty, portály, příčky, schodiště, podhledy, stropy a podlahy, stěnové a stropní obklady, dřevo polozpracované, jako jsou trámy, prkna, fošny, panely, sloupky, překližky, parkety; (24) textilní vertikální žaluzie, zejména interiérové, šikmé a obloukové s ovládním ručním, elektrickým či dálkovým, sítí proti hmyzu do oken či dveří, pevné, odnímatelné či otevíratelné s magnetickým jištěním, rolety textilní interiérové, rolety do střešních oken, rolety ovládané pružinou, rolety ovládané kulíčkovým řetízkem.

(730) **ISOTRA s. r. o.**, Bílovecká 2411/1, Opava, 74601, CZ

(740) Ing. Petr Soukup, patentový a známkový zástupce, Švédská 3, Olomouc, 77200

(210) **O-425495**

(220) 20.04.2005

(320) 20.04.2005

(511) 9, 11, 37, 41

(540)



(510) (9) potápěčská technika, výzbroj, výstroj a potřeby pro potápěče spadající do této třídy, zejména dýchací přístroje pro plavání a potápění, dýchací přístroje s polouzavřeným okruhem, dýchací přístroje s uzavřeným okruhem, dýchací přístroje s otevřeným okruhem, potápěčské masky, oděvy a rukavice, speleobubny, cívky k dekompresním bójkám, tlakoměry pro ventily k potápěčským přístrojům a lahvím, skruže pro spojení potápěčských lahví, zátěžové systémy pro potápěče, kompenzátory vzlaku pro potápěče, pružinové upínače ploutví, vodotěsná pouzdra kamer, fotoaparátů a jiné audiovizuální a záznamové techniky; (11) potápěčské reflektory a svítilny, držáky potápěčských svítilen, vodotěsné svítilny, nastavitelná ramena k vodotěsným svítilnám pro foto a video, ventily k potápěčským oblekům, ventily k potápěčským lahvím, propojky k ventilům, redukce k potápěčským přístrojům, zařízení pro mixování dýchacích směsí pro plnění potápěčských lahví; (37) servis, oprava a údržba potápěčské techniky, provádění potápěčských prací např. vrtání a sváření pod vodou, betonování, čištění, instalace rozmrazovacích zařízení, montáže konstrukcí, vyzdvihování předmětů; (41) pořizování podvodních videozáznamů, poradenská činnost v oblasti potápění, půjčování potápěčské výstroje, výchova a vzdělávání v oblasti potápění a speleologie, pořádání potápěčských kurzů, škola potápění, potápěčský klub.

(730) **MARGHERIT CHEUVRE s. r. o.**, Havlíčkova 9, Olomouc, 77200, CZ

(740) Ing. Petr Soukup, patentový a známkový zástupce, Švédská 3, Olomouc, 77200

(210) **O-425496**

(220) 20.04.2005

(320) 20.04.2005

(511) 19, 20, 21

(540)

novatorre
quality - design - style

(510) (19) keramické obklady, dlažba, sanitární keramika; (20) nábytek do koupelen, zrcadla, rámy; (21) náčiní a nádoby pro koupelny.

(730) **NOVASERVIS, spol. s r. o.**, Merhautova 208, Brno, 61300, CZ

(740) Ing. Libor Markes, Grohova 54, Brno, 60200

(210) **O-425497**

(220) 20.04.2005

(320) 20.04.2005

(511) 6, 11

(540)

METANIA

(510) (6) kovové profily, jekly a trubky; (11) zařízení pro ohřev a rozvod vody, vodovodní baterie, vany jako sanitární zařízení.

(730) **METAL Znojmo a. s.**, Družstevní 5, Znojmo, 66925, CZ

(740) Ing. Libor Markes, Grohova 54, Brno, 60200

(210) **O-425498**

(220) 20.04.2005

(320) 20.04.2005

(511) 9

(540)

ASSISTENT

(510) (9) měřidla, zejména svinovací metry, měřící pásma, posuvná měřidla.

(730) **LEVIOR s. r. o.**, Troubky 900, Troubky, 75102, CZ

(740) Ing. Petr Soukup, patentový a známkový zástupce, Švédská 3, Olomouc, 77200

(210) **O-425500**

(220) 20.04.2005

(320) 20.04.2005

(511) 1, 40

(540)

MAKROCLEAN

(510) (1) chemické výrobky určené pro průmysl a vědu, zejména plastické hmoty s obsahem aditiv, určené pro čištění vstříkovačích a/nebo vytlačovačích strojů; (40) zpracování materiálů, zejména služby spojené s výrobou čisticích prostředků pro vstříkovač a/nebo vytlačovací stroje na bázi plastických hmot a aditiv.

(730) **POLYMER INSTITUTE BRNO, spol. s r. o.**, Tkalcovská 36/2, Brno, 65649, CZ

(210) **O-425506**

(220) 20.04.2005

(320) 20.04.2005

(511) 6, 19

(540)



(510) (6) kovové stavební materiály, zejména kovové dveře, balkónové dveře, dveřní kování bezpečnostní, dveřní rámy, dveřní zarážky, dveřní zárubně, dveřní zástrčky, dveřní uzávěry, výplně dveří, klíče, dveřní kliky, kovové konstrukce, kovová okna, okna jednokřídlá, dvoukřídlá, trojkřídlá, okna oblouková a zkosená, kování na okna, okenice, okenní rámy, okenní uzávěry, okenní zarážky, kovové parapety, ocelové rolety, kovové vnější rolety, žaluzie; (19) stavební materiál, zejména nekovové dveře, výplně a zárubně dveří, dveře křídlové, posuvné, skleněné posuvné dveře, dřevo-hliníkové dveře, skládací dveře, balkónové dveře, stavební konstrukce nekovové, okenice, okenní rámy, okenní a dveřní překlady, okna jednokřídlá, dvoukřídlá, trojkřídlá, okna oblouková a zkosená, okapnice, parapety, skleněné výplně fasádních systémů (sklo do rámových, polostrukturálních, strukturálních a bodových konstrukcí, speciální protisluneční skla), celoskleněné dveře a stěny, skleněné výplně pro dveře, tónovaná skla, antireflexní skla, stavební sklo pro interiéry (pískované, broušené, vrtané, gravírované, lepené, tvrzené), prahy, venkovní rolety, nekovové žaluzie.

(730) **MADOS PRO, spol. s r. o.**, Topolová 4008, Nymburk, 28802, CZ

(210) **O-425508**

(220) 20.04.2005

(320) 20.04.2005

(511) 30

(540)



(510) (30) včelí med.

(730) **Grulich Petr**, Soukenická 15, Praha 1, 11000, CZ

(210) **O-425520**

(220) 20.04.2005

(320) 20.04.2005

(511) 29, 30, 35

(540)



kořenit jak šéfkuchař

- (510) (29) želatina jedlá, ovoce sušené a zavařené, zelenina konzervovaná; (30) veškeré druhy koření, včetně směsí, nálevy k ochucení, zálivky na saláty, omáčky masové, omáčky sojové; (35) televizní reklama, vydávání a zveřejňování reklamních textů, rozšiřování reklamních materiálů.
- (730) **Johann Kotányi, spol. s r.o.**, Kladenská 123, Praha 6, 16000, CZ
- (740) Hanuš - Kohout a partneři, advokátní kancelář, JUDr. Jiří Hanuš, advokát, Břevnovská 433/12, Praha 6, 16900

- (210) **O-425525**
(220) 20.04.2005
(320) 20.04.2005
(511) 16, 29, 30, 32, 33, 35, 39, 43
(540)



- (510) (16) papírové, lepenkové a plastické obaly na potraviny; (29) džemy, kandované ovoce, mléčné nápoje s vysokým obsahem mléka, šlehačka, želatina; (30) bábovky, biskvity, bonbony, cukrářské výrobky, cukrovinky, cukrovinky k ozdobení vánočních stromků, cukroví, čokoládové nápoje, čokoládové nápoje s mlékem, čokoládové výrobky, dezerty, dorty, dresinky, chlebičky, chléb, chuťové přísady, jedlá želatina, jedlé ozdoby na dorty, kakaové nápoje, kakaové nápoje s mlékem, kávové nápoje, kávové nápoje s mlékem, keksy, koláče, koláče s náplní, koláčky, krémy, kukuřičné vločky, kypřicí prášky, lahůdky, listové těsto, majonéza, marcipán, mandlové cukrovinky, mandlové těsto, máslové a tukové těsto, medovníky, mentolové cukroví, mléčné koktejly s vysokým obsahem mléka, moučnický, nápoje na bázi čaje, omáčka sojová, oplatky, ovesné vločky, ovocné saláty, ozdoby na cukrářské výrobky, ozdoby na pečivo, palačinky, pastilky, pečivo, pečivo s máslovou náplní, perníky, piškoty, pizzy, pojiva jako přísady do zmrzliny, pomazánky, popcorn, potraviny z mouky, pralinky, prášek do pečiva, prášky na výrobu zmrzliny, příchutě (aroma), příchutě do nápojů, příchutě do pečiva, příchutě do potravin, přípravky do potravin aromatické, přírodní sladidla, přísady do zmrzlin, pudinky, quiche (slaný koláč), rolády, rýžové koláčky, saláty, sendviče, sirupy na výrobu potravin (s výjimkou výroby nápojů), sladidla, sladké dřevo (cukrovinka), sladké pečivo, sladké žemle, strouhanka, suchary, sušenky, sušenky máslové, šátečky, šťávy pro přípravu jídel, s výjimkou dresinků, tabletky (cukrovinky), těsto na koláče, tortily, trestí (do potravin, nikoli pro lékařské účely), trubičky, vanilka (příchut'), vánočky, všechny druhy těst, výrobky z kaka, výrobky z obilnin, zahušťující přípravky na kuchyňské použití, zákusky, zálivky (na ochucení), zálivky na saláty, záviny, zeleninové saláty, zmrzlina, zmrzlina jogurtová, zmrzlinové poháry, ztužovače šlehačky, želatina, želé (cukrovinky), želé ovocné (cukrovinky), žemle; (32) arašidové mléko (nápoj nealkoholický), citronády, čokoládové mléko, limonády, mandlové mléko (nápoj), minerální vody (nápoje), mošty, nápoje iontové, nealkoholické nápoje (s výjimkou čokoládových, kakaových, kávových nápojů, mléčných nápojů s vysokým obsahem mléka a nápojů na bázi čaje), nealkoholické nápoje z ovocných šťáv, nealkoholické šťávy, nealkoholické výtažky z ovoce, ovocné šťávy, ovocný nektar, piva, prášky na přípravu šumivých nápojů, příchutě na výrobu nápojů, přípravky na výrobu nápojů, sirupy na výrobu nápojů, sirupy pro limonády, soda, sodová voda, šumivá voda, stolové vody, stolní vody, vody

(nápoje), zeleninové šťávy; (33) alkoholické nápoje s výjimkou piva; (35) obchodní administrativa, pomoc při provozu a řízení podniků, pomoc při provozování obchodů a obchodních činností, pomoc při řízení obchodní činnosti, poradenství v obchodní činnosti, pronájem prodejních automatů, přeskupování různých výrobků (kromě jejich přepravy) pro třetí osoby za účelem umožnit spotřebitelům, aby si tyto výrobky mohli pohodlně prohlížet a nakupovat, reklama; (39) doprava, balení a skladování zboží; (43) služby zajišťující stravování a nápoje, příprava jídel a nápojů pro spotřebu.

- (730) **Smetanová cukrárna a. s.**, Palackého 831, Roztoky u Prahy, 25263, CZ

- (210) **O-425536**
(220) 20.04.2005
(320) 20.04.2005
(511) 3, 5, 10, 28, 35, 36, 41, 42, 44
(540)

HelpElan

- (510) (3) přípravky pro bělení a jiné prací prostředky, přípravky pro čištění, leštění, odmašťování a broušení, mýdla, parfumerie, vonné oleje, kosmetika, vlasové vody (lotions), zubní pasty; (5) farmaceutické a veterinářské výrobky, hygienické výrobky pro léčebné účely, diabetické přípravky pro léčebné účely, potraviny pro batolata, náplasti, obvazový materiál, materiály pro plombování zubů a pro zubní otisky, dezinfekční přípravky, výrobky pro hubení škodlivých zvířat, fungicidy, herbicidy; (10) přístroje a nástroje chirurgické, zubní a veterinářské, umělé údy, oči a zuby, ortopedické potřeby, materiál na sešívání ran; (28) hry, hračky, potřeby pro gymnastiku a sport, které nejsou uvedeny v jiných třídách, vánoční ozdoby; (35) propagační činnost, reklama, pomoc při řízení obchodní činnosti, obchodní administrativa, kancelářské práce; (36) pojištění, služby finanční, služby peněžní, služby nemovitostní; (41) výchova, vzdělávání, zábava, sportovní a kulturní aktivity; (42) vědecké a technologické služby a s nimi spojený výzkum a návrhy, průmyslové analýzy a výzkum, návrh a vývoj počítačového hardwaru a softwaru, právní služby; (44) lékařské služby, veterinární služby, péče o hygienu a krásu osob a zvířat, zemědělské, zahradnické a lesnické služby.

- (730) **HelpElan s. r. o.**, Zlatá 9, Karlovy Vary, 36005, CZ

- (210) **O-425545**
(220) 21.04.2005
(320) 21.04.2005
(511) 12, 35, 39, 41
(540)

RENSPORT

- (510) (12) vozidla a dopravní prostředky, motory pro pozemní vozidla, poháněcí soukolí a hnací řemeny pro pozemní vozidla, zařízení pro leteckou, lodní a pozemní dopravu, traktory, zahradní traktory, transportéry, vozíky, vozíky na manipulaci se zbožím, vozíky nákupní, vozíky na zavazadla, vyklápěcí vozíky, vyklápěcí zařízení jako části nákladních vozidel, tříkolky - dodávkové tříkolky, zásobovací tříkolky, dvoukoláky, trakaře, jízdní kola a jejich součásti a doplňky, stojany na jízdní kola, speciální košíky pro jízdní kola, motocykly a mopedy, doplňky a příslušenství k automobilům a motocyklům, kola a pneumatiky, elektromobily, dětské kočárky, čluny, jachty, obytné přívěsy, padáky, saně, vznášedla, kolečkové židle, dodávkové, nákladní, sportovní a prodejní nástavby, přívěsy, návěsy a korby osobních a nákladních vozidel, valníkové a skříňové nástavby, kabiny pro automobily, střešové konstrukce, přepravní kontejnery; (35) poradenské a informační služby v oblasti obchodu, pomoc při řízení obchodní činnosti, řízení obchodního řetězce, organizační, objednávkové, nákupní a prodejní služby v oblasti obchodních řetězců, vše ve tř. 35, poskytování obchodních informací a jiných informačních produktů reklamního charakteru, poskytování multimediálních informací v oblasti obchodu, zejména v oblasti obchodu s energiemi, komerční využití Internetu v oblastech komerčních internetových médií a vyhledávacích služeb, on-line inzerce, marketing a obchod, pořádání a organizování veletrhů a výstav ke komerčním a reklamním účelům, zprostředkovatelská činnost v oblasti obchodu, inzertní, reklamní a propagační činnost, rozšiřování reklamních a propagačních materiálů, reklamní služby s využitím direct mailingu, průzkum trhu, pronájem reklamních ploch, předvádění pro reklamní účely a

podporu prodeje, předvádění zboží, rozšiřování reklamních materiálů a vzorků zboží, distribuce zboží k reklamním účelům, provádění aukcí a dražeb, činnost organizačních a ekonomických poradců, činnost účetních poradců, vedení účetnictví, zprostředkování v oblasti nákupu a prodeje zboží, marketing a průzkum trhu; (39) doprava železniční, silniční, vodní, vzdušná a potrubní a to jak osob, tak i zboží, balení a skladování zboží, služby týkající se kontroly vozidel, pronájmu vozidel, služby týkající se poskytování informací o dopravě, činnost cestovní kanceláře a agentury, distribuce a transfer elektřiny, rozvod elektřiny a tepla; (41) vydavatelská a nakladatelská činnost, pořádání a organizační zajištění kurzů, školení, přednášek, konferencí, vzdělávací a rekvalifikační činnost, zábava, zábavní činnost, organizování zábavy, organizování kulturních a vzdělávacích veletrhů a výstav, organizování sportovních soutěží, pořádání loterií, organizování a pořádání soutěží, informační činnost v oblasti zábavy a soutěží, zprostředkování služeb v oblasti zábavy, kultury a soutěží, zprostředkování informací z oblasti vzdělávání, školení, zábavy, sportu a kultury prostřednictvím počítačové komunikační sítě, agenturní činnost v oblasti kultury, provozování kulturních a kulturně-vzdělávacích zařízení.

(730) **RENOVAK Kostelec nad Orlicí s. r. o.**, Komenského 1412, Kostelec nad Orlicí, 51741, CZ

(740) Patentová a známková kancelář, Ing. Jaromír Příkryl, Včelín 1161, Hulín, 76824

(210) **O-425546**

(220) 21.04.2005

(320) 21.04.2005

(511) 6, 19, 35, 37, 42

(540)

Kroměříž, s.r.o.
Roos

(510) (6) veškeré kovové stavební materiály, výztužní kovové materiály, trubky, lešení, bednění, nosníky, armatury, ocelové konstrukce, přenosné kovové stavební výrobky, stavební materiály z bílého kovu, odlitky z barevných kovů a jejich slitin, stavební kování apod., kovové kabely a dráty neelektrické, kovové výrobky pro truhlářskou a tesařskou výrobu, kovové střešní krytiny, kování okenní, dveřní a nábytkové, hutní výrobky, vodoinstalační, plynoinstalační a topenářský materiál včetně armatur a příslušenství z kovu zařazené do této třídy, ostatní kovové výrobky nezařazené v jiných třídách; (19) veškerý stavební materiál nekovový, zejména tesařské výrobky z polozpracovaného řeziva jako jsou dřevěné panely, vazníky, krovy, trámy, prkna, dřevotřísky, střešní prvky nekovové, dřevěné panely, překližka, skleněné cihly a dlažice apod., cihly, tvárnice, sádkokarton, keramické, betonové a železobetonové stavební dílce, stropní desky a nosníky, maltové směsi, cement, vápno mleté volně ložené nebo balené, sádra, šterk, tašky, lepenky pro stavby včetně lepenek střešních, obklady a dlažby, stavební skla, panely a desky zhotovené ze skla nebo na bázi skla, kryté vchody, skleníky, vícevrstvené skleněné tabule, lepené zasklení, plastová okna, parketové vlasy a dřevěné výrobky k pokrývání podlah, rámy a podpěry pro sklo a skleněné tabule, přírodní kámen, umělý kámen, kameninové a cementové roury, cementové a nekovové výrobky pro stavebnictví, stavební materiál na stavbu cest, asfalt, smola, živice, přenosné domy, krby, prefabrikáty pro stavebnictví, stavební díly a polotovary z plastických hmot zejména dveřní a okenní díly a obkladový materiál, přenosné chaty a jejich díly, izolační materiály a polotovary na bázi lepenkových fólií nasycených asfaltem, včetně jejich kombinace a kombinace s výztužnými vložkami; (35) zprostředkovatelské služby v oblasti nákupu a prodeje zboží; (37) dodavatelské činnosti pro třetí osoby v investiční výstavbě, ve výstavbě bytů a nemovitostí, stavební činnost a veškeré služby s tím související, provádění stavebních prací, zejména staveb občanských, průmyslových a inženýrských, provádění podzemních staveb, staveb na klíč, veškeré stavební

práce, truhlářské a tesařské služby, sádkokartonové práce a montáž sádkokartonových konstrukcí i podhledů, montáž zdvojených podlah, provádění izolace objektů a střeš, asfaltování, zateplování a čištění budov, rekonstrukce, modernizace a opravy nemovitostí, bytového a nebytového fondu, odstraňování staveb, vodoinstalatérství a topenářství, zprostředkovatelské činnosti v oblasti stavebnictví a služeb souvisejících jako obstarávání stavebních povolení, stavební dozor, kolaudace staveb, pronájem bagrů, rypadel, buldozerů, jeřábů, stavebních, důlních a razících strojů, lešení, strojů k hutnění povrchů, ke stavbě pozemních komunikací a stavební mechanizace, služby pronájmu nářadí a konstrukčního materiálu, poradenské a konzultační služby v oblasti stavebnictví, stavebních materiálů a efektivnosti jejich použití; (42) inženýrsko-projektová činnost ve všech oblastech investiční výstavby, urbanismu, krajinářské tvorby a ve všech oblastech pozemních staveb i infrastruktury, projektová příprava staveb, stavebně technické expertízy, rozpočty, počítačová grafika, kontrolní služby, kontrola kvality v oblasti stavebnictví, služby architekta, znalecké posudky v oboru stavebnictví a stavební ekonomie, rešeršní služby v celé oblasti stavebnictví, inženýrské činnosti, statické studie včetně expertíz.

(730) **ROOS KROMĚŘÍŽ, s. r. o.**, Kojetínská 3881, Kroměříž, 76701, CZ

(740) Patentová a známková kancelář, Ing. Jaromír Příkryl, Včelín 1161, Hulín, 76824

(210) **O-425547**

(220) 21.04.2005

(320) 21.04.2005

(511) 9, 35, 37, 38

(540)

INTERNEXT

(510) (9) kancelářská, výpočetní, reprografická a telekomunikační technika všeho druhu včetně doplňků a příslušenství spadající do této třídy, informační a komunikační technologie, informační systémy, vybavení pro zpracování informací pro počítače, přístroje a stroje pro záznam, přenos a reprodukci zvuku nebo obrazu, software na nosičích, počítačový hardware, počítačový hardware a software, zvláště pro přístup do systémů Internet a pro využívání těchto systémů; (35) zprostředkování obchodních záležitostí; (37) instalace a servis sítě Internet; (38) služby v oblasti komunikační a telekomunikační techniky, poskytování komunikačních služeb a zábavy prostřednictvím celosvětové počítačové sítě Internet, zprostředkování komunikace mezi právníky a fyzickými osobami pomocí Internetu, poskytování World Wide Web stránek na Internetu, provozování uzlu sítě Internet.

(730) **INTERNEXT 2000, s. r. o.**, Palackého 166, Vsetín, 75501, CZ

(740) Patentová a známková kancelář, Ing. Jaromír Příkryl, Včelín 1161, Hulín, 76824

(210) **O-425564**

(220) 21.04.2005

(320) 21.04.2005

(511) 6, 19

(540)

BRILANT

(510) (6) obecné kovy a jejich slitiny, kovové stavební materiály, zámečnické výrobky a potřeby, kování stavební i nábytkové, klempířské výrobky a potřeby kovové, hřebíky, šrouby, vruty, matice, podložky, litinová zábradlí, litinové sloupky, litinové mříže a jiné litinové stavební prvky a doplňky, trezory, kovové výrobky jako rámy, trámy, mříže, žebříky, dveře, okna a neuvedené jinde; (19) cementové zboží a umělý kámen, dlažební prvky včetně tvarovaných dlaždic, dlažební panely, dlažební kostky a kameny, dělicí a okrajové stavební prvky jako obrubníky, mostní obruby, vozovkové dělicí prvky, tvarovky, kameninové a cementové roury, keramické stavební prvky a keramické stavební doplňky, stavební dřevo, stavební sklo včetně skleněných cihel a dlaždic, betonové, keramické a kamenné stavební prvky pro veřejná prostranství, venkovní architekturu a architektonické prvky.

(730) **BEST, a. s.**, Rybnice 148, Kaznějov, 33151, CZ

(740) Miroslav Petr Ziegrosser, Topolová 807, Prachatice, 38301

- (210) **O-425570**
(220) 21.04.2005
(320) 21.04.2005
(511) 16, 35, 41
(540)

[snyplánycesty]
travelfocus

- (510) (16) neperiodické a periodické tiskoviny, časopis, informační a reklamní brožury, fotografie, pohlednice, plakáty, kalendáře apod.; (35) distribuce zboží k reklamním účelům, akviziční činnosti v oblasti reklamy; (41) vydavatelská a nakladatelská činnost periodických i neperiodických publikací v elektronické i tištěné podobě.
(730) **Leonardo spol. s r. o.**, Prvního pluku 12a, Praha 8, 18600, CZ

- (210) **O-425573**
(220) 21.04.2005
(320) 21.04.2005
(511) 5
(540)

LAMETON

- (510) (5) farmaceutické přípravky.
(730) **NOVARTIS AG**, 4002 Basel, CH
(740) **TRAPLOVÁ-HAKR-KUBÁT** Advokátní a patentová kancelář, JUDr. Jarmila Traplová, Přístavní 24, Praha 7, 17000

- (210) **O-425574**
(220) 21.04.2005
(320) 21.04.2005
(511) 35, 39, 41, 43
(540)



- (510) (35) pomoc při řízení obchodních činností, reklamní činnost, marketing; (39) provozování cestovní kanceláře, průvodcovská činnost, přeprava osob a nákladu, zprostředkování přepravy; (41) vydavatelské a nakladatelské činnosti; (43) ubytovací a stravovací služby.
(590) Barevná
(730) **EXIM tours a.s.**, Revoluční 23/1044, Praha 1, 11000, CZ

- (210) **O-425576**
(220) 21.04.2005
(320) 26.10.2004
21.04.2005
(511) 35, 36, 38, 39, 41, 42
(540)

Charles
Vögele
S w i t z e r l a n d

- (510) (35) reklama, pomoc při řízení obchodní činnosti, obchodní administrativa, kancelářské práce (s prioritou ke dni 26.10.2004), aktualizace reklamních materiálů, reklama zasílaná poštou, šíření reklamních materiálů, analýzy nákladových cen, pomoc při řízení podniku, předvádění zboží, distribuování vzorků, marketingové studie, on-line reklama v počítačové síti, venkovní reklama, internetová reklama, styk s veřejností, propagace, rozhlasová

reklama, statistické informace, řízení podniku a organizační poradenství, obstaravatelské služby pro ostatní (nákup zboží a služeb pro ostatní podniky), počítačová správa spisů, ekonomické prognózy, televizní reklama, statistické informace, zveřejňování propagačních textů, pomoc při řízení obchodního nebo průmyslového podnikání, marketingový průzkum, marketing, také na Internetu, obchodování, aranžování výkladních skříní, sponzorování ve formě reklamy, telemarketing, distribuce vzorků, reklama přímo zasílaná poštou, organizace a realizace propagačních akcí, plánování a zařizování reklamních kampaní, stanovování cen pro zboží a služby, prezentace společností na Internetu a v ostatních médiích (s prioritou ke dni 21.04.2005); (36) pojištění, finanční služby, měnové služby, realitní služby (s prioritou ke dni 26.10.2004), služby kreditních karet, vydávání hodnotových známek, faktoring, finanční sponzorování, půjčky na splátky (s prioritou ke dni 21.04.2005); (38) telekomunikace (s prioritou ke dni 26.10.2004), poskytování informací na Internetu, zejména v oblasti módy, elektronická pošta, přenašení zpráv a obrazů pomocí počítačů, zasílání zpráv (s prioritou ke dni 21.04.2005); (39) doprava, balení a skladování zboží, dodávání zboží, balení zboží, skladování ve skladištích, doplňování prodejních stánků a prodejních regálů (s prioritou ke dni 21.04.2005); (41) výchova, vzdělávání, zábava, sportovní a kulturní aktivity, poskytování on-line elektronických publikací (nestáhnutelných), zařizování a provádění tombol, her a loterií na Internetu, poskytování herních služeb on-line (z počítačové sítě), vydavatelská podpora webové prezentace (s prioritou ke dni 21.04.2005); (42) aktualizace webových stránek, průmyslový design, navrhování šatů, služby navrhování obalů, zkoušení materiálů, zkoušení textilií, kontrola kvality, poskytování licencí na duševní vlastnictví, pomoc a poskytování informací a know how: v oblasti módy, krejčovství, provádění apretace textilu, potisku vzorů, ošetřování textilií, ošetřování vlny, bělení tkanin, lemování látek, barvení látek, barvení textilu, nemačkávé úpravy oděvu a stíhání látek (s prioritou ke dni 21.04.2005).

- (590) Barevná
(730) **Cosmos Mode AG**, Gwattstr. 15, Pfäffikon, CH
(740) **ROTT, RŮŽIČKA & GUTTMANN** Patentová, známková a advokátní kancelář, JUDr. Vladimír Rott, Nad Štolou 12, Praha 7, 17000

- (210) **O-425582**
(220) 21.04.2005
(320) 21.04.2005
(511) 16, 35, 41
(540)

Historie a vojenství

- (510) (16) tiskoviny, časopisy, periodika, knihy, plakáty, fotografie, nástěnné kalendáře, obrazové reprodukce, drobné papírové výrobky, zejména obtisky, omalovánky, vystřihovánky, obalové materiály; (35) inzertní a reklamní činnost, distribuce prospektů a vzorků knih; (41) vydávání knih, časopisů, nakladatelská činnost, pořádání soutěží a přehlídek a koncertů, půjčování knih a časopisů, výstavy pro kulturní účely.
(730) **NAŠE VOJSKO - knižní distribuce s.r.o.**, Vítězné náměstí 4, Praha 6, 16000, CZ

- (210) **O-425583**
(220) 21.04.2005
(320) 21.04.2005
(511) 9, 38, 42
(540)



- (510) (9) informace a záznamy na nosičích zařazených ve třídě 9, elektronická data a databáze, informační produkty v elektronických, datových, informačních a telekomunikačních sítích všeho druhu, software a hardware, periodika a knihy v elektronické podobě, databázové produkty zařazené ve tř. 9,

nosiče dat či záznamů včetně audiokazet nahrané i nenahrané, elektronické, datové nebo informační sítě, multimediální aplikace na nosičích zařazených ve tř. 9 nebo v sítích, interaktivní a grafické programy, software, zejména pro systémy pro přenos dat, dešifrovací systémy, platební karty nebo magnetické a čipové karty pro použití v bankovníctví, pojišťovnictví, v oblasti služeb a v obchodním styku, mezinárodní platební karty, elektronické peněženky, čipy, multimediální nebo informační katalogy, audiovizuální programy a díla, exponované filmy, hudební díla na nosičích, CD disky, programové vybavení pro počítače, software, hardware výpočetní, komunikační nebo informační techniky, elektronické databáze a databázové produkty, informace a záznamy na nosiči s výjimkou nosičů papírových ze třídy 16, informace a data na nosičích nebo i v elektronických, datových, informačních, počítačových a komunikačních sítích, související software a hardware, elektronické, datové nebo informační nebo komunikační nebo výpočetní sítě včetně jednotlivých součástí a náhradních dílů obsažených ve třídě 9, multimediální aplikace, počítačové hry, hlavolamy elektrické nebo elektronické - v rámci této třídy; (38) telekomunikace, komunikace pomocí terminálů nebo počítačů, počítačový přenos pošty a obrazu, komunikace a transakce v síti, tisková agentura, dálkový přenos obrazu a video obrazu, provozování datové sítě, provozování veřejné mobilní radiotelefonní sítě, poradenství v oblasti telekomunikační techniky, zprostředkovatelská činnost v oblasti telekomunikací, výměna, získávání a šíření informací a zpráv prostřednictvím telekomunikační sítě nebo datové sítě nebo sítě výpočetní, informační, komunikační nebo elektronické techniky nebo satelitů nebo kabelu, šíření tiskovin a knih prostřednictvím počítačové, datové, elektronické, telekomunikační nebo informační sítě, informační a telekomunikační služby na Internetu, uvedené v této třídě, včetně provozování elektronických nástěnek, diskusních skupin a fór a poskytování přístupu k on-line informačním službám a databázím, služby hlasové schránky, telekomunikační služby, včetně přímého propojení lokální zákaznické pevné sítě se sítí mobilních telefonů, služby krátkých textových zpráv, teletext a služby s ním spojené, poskytování informací (informační kancelář), komunikace spočívající ve výměně, šíření, získávání a poskytování informací a zpráv prostřednictvím telekomunikačních sítí, provozování informačních a komunikačních sítí, provozování internetového vyhledávače, pronájem telekomunikačních zařízení a přístrojů včetně telefonů, služby zasilání zpráv, přenos dat a informací, služby přístupu a připojení k datovým a informačním sítím a Internetu, poskytování nebo vyvolávání informací z počítačové databáze - v rámci této třídy, komunikační služby prostřednictvím Internetu, vnějších sítí a vnitřních sítí a dalších elektronických prostředků, telekomunikační technologie (Voice over IP, bezdrátové technologie); (42) konzultační, asistenční, analytické, designérské, vyhodnocovací a programovací služby týkající se počítačového software, firmware, hardware a informačních technologií, konzultace týkající se hodnocení, výběru a zavádění počítačového software, firmware, hardware, informačních technologií a systému zpracování dat, právních záležitostí, informačních technologií a duševního vlastnictví, a to i prostřednictvím telekomunikačních sítí, dodávka on-line, Internetem a sítí World Wide Web, webhosting, webdesing, výzkumné služby, kódování a dekodování zabezpečovacích systémů (tvorba software), poradenská činnost v oblasti aplikace výpočetní techniky, v oblasti informatiky, vytváření virtuálních/počítačových 3 D animací a modelů, informačních technologií, navrhování a realizace automatizovaných systémů řízení, programátorská činnost, projekce počítačových sítí, poskytování práva užití software a pronájem software, instalace, opravy, údržba a servis software, vytváření interaktivních aplikací umožňující předávání a tvorbu grafické podoby prostřednictvím sítě Internet, programování, software - návrhy, převod a konverze počítačových programů a údajů (kromě fyzické konverze), převod a konverze údajů a dokumentů z fyzických médií na elektronická média, tvorba a údržba počítačových stránek WEB pro zákazníky, hostování na počítačových stránkách WEB, instalace počítačových programů, návrh počítačových systémů, programování internetových databázových systémů a internetových aplikací, konstrukce WWW prezentací a řešení WWW serverů, aktualizace a údržba počítačových programů, pronájem času dat a údajů na přístup do

počítačových databází, zhotovování kopií počítačových programů, technické studie v oblasti počítačů a programového vybavení, výzkum, vývoj a tvorba systémů pro elektronické obchodování, včetně příslušného software a hardware, poskytování know-how pro oblast elektronického obchodování a informačních technologií, programování multimediálních aplikací, vytváření interaktivních a grafických programů, počítačové animace a vizualizace, grafický design, zavádění, aktualizace, návrhy, strukturování a programování či jiné vytváření databází, jiných datových systémů a aplikací pro jejich zpracování, včetně jejich poskytování přístupu k nim a jejich instalace, zavádění, aktualizace a údržby, návrhy, strukturování a programování či jiné vytváření internetových či intranetových počítačových stránek a nástěnek (webpages a websites) a internetových či intranetových aplikací, hostování (poskytování volného prostoru) pro internetové či intranetové informace, stránky a nástěnky (webpages a websites), hostování (poskytování volného prostoru) pro internetové či intranetové aplikace, převod (konverze) počítačových programů, dat či jiných údajů v elektronické podobě z různých formátů do jiných formátů, převod (konverze) dokumentů, dat či jiných údajů z fyzických médií na elektronická média, zálohování dat a informací elektronickými a počítačovými prostředky a prostřednictvím elektronické pošty, poradenství v oblasti výpočetní a informační techniky.

- (590) Barevná
(730) **CzechNET CZ, s.r.o.**, Velké Svatoňovice 315, Velké Svatoňovice, 54235, CZ
(740) DANĚK & PARTNERS Advokátní a patentová kancelář, Dr. Vilém Daněk, Vinohradská 45, Praha, 12000

(210) **O-425590**

(220) 22.04.2005

(320) 22.04.2005

(511) 35, 41, 44

(540)

Joga pro těhotné dle Systému Andrey Smékalové

- (510) (35) propagační činnost, reklama; (41) výchova, vzdělávání, zábava, sportovní a kulturní aktivity; (44) lékařské služby, péče o hygienu a krásu osob.
(730) **Smékalová Andrea Mgr.**, Lesní 308, Mukařov, 25162, CZ
(740) Mgr. Petra Fialová, adokátka, Americká 15, Praha 2, 12000

(210) **O-425592**

(220) 22.04.2005

(320) 22.04.2005

(511) 9, 37, 41, 42

(540)

DEOM

- (510) (9) měřicí stroje, přístroje a nástroje, přenosné měřicí stroje, pravítka, posuvná měřítka, měřicí přístroje přesné, měřicí přístroje (měřítka), měřidla, mikrometrická měřítka, kalibrační kroužky, vodící šablony, přípravky - nástroje na měření, optické měřicí přístroje a nástroje, mikroskopy, profilprojektory, digitální profilprojektory, kamerové systémy, fotoaparáty, laserový interferometr, lasery ne pro lékařské účely, snímače obrazu, optoelektrické měřicí systémy, monitorovací přístroje elektrické, elektrické kabely, spojky pro elektrické kabely, měniče elektrické, počítače, notebooky, laptopy, počítačové paměti, centrální procesorové jednotky, karty s pamětí nebo mikroprocesorem, mikroprocesory, integrované obvody, periferní zařízení počítače, monitory, počítačové klávesnice, modemy, myš, podložky pod myš, čtecí zařízení pro zpracování dat, magnetické a optické nosiče dat, monitorovací přístroje elektrické, nahraný počítačový software, nahrané programy počítačových systémů; (37) montáž, údržba a oprava měřicích strojů a přístrojů, oprava a montáž měřidel, montáž, údržba a opravy počítačového vybavení, obnova strojů a přístrojů použitých nebo částečně zničených; (41) školení, pořádání a řízení školení, seminářů, praktický výcvik a instruktážní výcvik v oblasti měřicích strojů, přístrojů a nástrojů, služby digitálního zpracování obrazu; (42) kalibrování (měření), kontrola kvality, poradenství v oblasti měření, poradenské služby v oblasti počítačového hardware a software, instalace počítačových programů, aktualizace počítačových programů, údržba

počítačových programů, konverze dat a počítačových programů,
pronájem počítačového software, vývoj a výzkum nových
výrobků. (511) 36
(540)

(730) **DEOM s.r.o.**, Jinonická 80, Praha 5, 15800, CZ
(740) A. Holas & partner Patentová a známková kancelář, Ing. Mgr.
Hana Holasová, Křížová 4, Brno, 60300



(510) (36) realitní kanceláře, správa nemovitostí, nemovitosti
(pronájem).

(730) **Správa domů s.r.o.**, Čechova 44, České Budějovice, 37022, CZ

(210) **O-425594**

(220) 22.04.2005

(320) 22.04.2005

(511) 41

(540)

Pražské Quadriennale

(510) (41) výchova, vzdělávání, zábava, sportovní a kulturní aktivity.

(730) **Divadelní ústav**, Celetná 17, Praha 1, 11000, CZ

(210) **O-425600**

(220) 22.04.2005

(320) 22.04.2005

(511) 30

(540)

(210) **O-425596**

(220) 22.04.2005

(320) 22.04.2005

(511) 12

(540)



(510) (12) letadla a ostatní vzdušné dopravní prostředky.

(590) Barevná

(730) **JIHLAVAN airplanes, s.r.o.**, Znojemska 64, Jihlava, 58601,
CZ



(510) (30) cukr.

(590) Barevná

(730) **EASTERN SUGAR ČESKÁ REPUBLIKA, a.s.**, Masarykova
279, Němčice nad Hanou, 79827, CZ

(210) **O-425597**

(220) 22.04.2005

(320) 22.04.2005

(511) 12

(540)



(510) (12) letadla a ostatní vzdušné dopravní prostředky.

(590) Barevná

(730) **JIHLAVAN airplanes, s.r.o.**, Znojemska 64, Jihlava, 58601,
CZ

(210) **O-425601**

(220) 22.04.2005

(320) 22.04.2005

(511) 25, 35, 37

(540)



(510) (25) pánská, dámská a dětská obuv všeho druhu, včetně obuvi
domácí a sportovní, střeviců, pantoflí, s výjimkou obuvi, jako
jsou vkládací, vlepovací a masážní stélky, montované a
kombinované podešve, lemůvky, rámy, klenky, opatky; (35)
zprostředkovatelská činnost v oblasti obchodu s výrobky
uvedenými ve třídě 25, export a import těchto výrobků; (37)
opravy obuvi, brašnářského a sedlářského zboží.

(730) **Kordan, s.r.o.**, Havlíčkova 24/919, Šumperk, 78701, CZ

(740) Ing. Petr Soukup, patentový a známkový zástupce, Švédská 3,
Olomouc, 77200

(210) **O-425598**

(220) 22.04.2005

(320) 22.04.2005

(511) 30

(540)



(510) (30) cukr.

(590) Barevná

(730) **EASTERN SUGAR ČESKÁ REPUBLIKA, a.s.**, Masarykova
279, Němčice nad Hanou, 79827, CZ

(210) **O-425602**

(220) 22.04.2005

(320) 22.04.2005

(511) 5, 29, 30, 32

(540)

GLYCOGENER

(510) (5) léčivé cukrářské výrobky a cukrovinky s léčivými účinky,
přípravky (poživatiny) obsahující biologické katalyzátory pro
fyzicky aktivní osoby, sportovce, rekonvalescenty, posilující
poživatiny, extrakty a potraviny pro zvláštní výživu, dietetické a
diabetické poživatiny a potraviny pro zvláštní výživu,
vitaminové přípravky, potravní doplňky pro posílení imunity
organismu a zlepšení zdraví v tuhém i tekutém stavu ve formě
práškových směsí, kapek, sirupů, gelů, past, tablet, šumivých
tablet, pastilek, dražé, tobolek, kapslí, bonbónů, želé, prášků,
obilní klíčky pro dietetické účely, kultury mikroorganismů pro
diety, vody strojené a minerální, diabetické a dietetické nápoje
pro léčebné účely, přírodní pramenité a kojenecké vody pro

(210) **O-425599**

(220) 22.04.2005

(320) 22.04.2005

léčebné účely, obohacené vitamínové nápoje a koncentráty pro léčebné účely, vše výše uvedené pro léčebné účely; (29) konzervované potraviny a poživatiny z ovoce, zeleniny, bílkovin, bylin, olejnin a mikrobiologických kultur, ovocné dřeně, výživné bylinné extrakty, texturované proteiny a jejich směsi pro humánní využití; (30) potravní doplňky neléčebné pro posílení imunity organismu a zlepšení zdraví rostlinného původu v tuhém i tekutém stavu ve formě práškových směsí, kapek, sirupů, gelů, past, tablet, šumivých tablet, pastilek, dražé, tobolek, kapslí, bonbónů, želé, prášků, vše výše uvedené pro neléčebné účely a rámci této třídy, káva a náhražky kávy, obilní vločky a jiné obilné výrobky určené k lidské výživě, muesli, čaje, extrakty a potraviny pro zvláštní výživu, ne s léčebnými účinky v rámci této třídy, pekařské, cukrářské a cukrovinkářské výrobky, zejména oplatky, sušenky, keksy, bonbóny; (32) nealkoholické nápoje sycené i nesycené, včetně nápojů minerálních, šumivých, iontových a energetických, sirupy, směsi, prášky a jiné přípravky a koncentráty pro přípravu nápojů, ovocné a zeleninové šťávy, mošty, ovocné nektary, nápoje z ovocných šťáv, včetně nápojů dietetických, diabetické a dietetické nápoje neléčebné, práškové nealkoholické nápoje, práškové přípravky a příchutě pro výrobu nealkoholických nápojů a likérů, nealkoholické aperitivy, ovocné šťávy, stolní a minerální vody.

(730) **NUTREND D. S., a.s.**, Selské nám. 9/43, Olomouc - Chválkovice, 77200, CZ

(740) Ing. Petr Soukup, patentový a známkový zástupce, Švédská 3, Olomouc, 77200

(210) **O-425603**

(220) 22.04.2005

(320) 22.04.2005

(511) 42

(540)

KBA

(510) (42) právnícké služby.

(730) **Kotrlík Bourgeault Andruško Advokátní kancelář**, Jungmannova 31, Praha 1, 11000, CZ

(210) **O-425608**

(220) 22.04.2005

(320) 22.04.2005

(511) 6, 16, 25

(540)



(510) (6) kovová a víceúčelová propagační tabulka; (16) papírové reklamní a propagační výrobky, bilboardy, plakáty, tiskopisy; (25) reklamní a propagační oděvní doplňky (náležející do této třídy).

(590) Barevná

(730) **ČESKOBUDEJOVICKÁ STAVEBNÍ s.r.o.**, J. Lomského 6, Čeké Budějovice, 37006, CZ

(210) **O-425611**

(220) 22.04.2005

(320) 22.04.2005

(511) 32

(540)

Fruktela

(510) (32) minerální vody, nealkoholické nápoje všeho druhu.

(730) **Poděbradka, a.s.**, Nymburská 239/VII, Poděbrady, 29001, CZ

(740) Ing. Mgr. Marek Němec, advokát, patentový zástupce, Nádražní 106, Sedlčany, 26401

(210) **O-425612**

(220) 22.04.2005

(320) 22.04.2005

(511) 32

(540)

Tropicola

(510) (32) minerální vody, nealkoholické nápoje všeho druhu.

(730) **Poděbradka, a.s.**, Nymburská 239/VII, Poděbrady, 29001, CZ
(740) Ing. Mgr. Marek Němec, advokát, patentový zástupce, Nádražní 106, Sedlčany, 26401

(210) **O-425613**

(220) 22.04.2005

(320) 22.04.2005

(511) 32

(540)

Tropikola

(510) (32) minerální vody, nealkoholické nápoje všeho druhu.

(730) **Poděbradka, a.s.**, Nymburská 239/VII, Poděbrady, 29001, CZ
(740) Ing. Mgr. Marek Němec, advokát, patentový zástupce, Nádražní 106, Sedlčany, 26401

(210) **O-425619**

(220) 22.04.2005

(320) 22.04.2005

(511) 32

(540)



KORUNNÍ

(510) (32) minerální vody, šumivé nápoje a jiné nealkoholické nápoje, pramenitá voda ochucená.

(590) Barevná

(730) **Alphaduct, a. s.**, Na Příkopě 12, Praha 1, 11000, CZ

(740) **JEHNE, VODÁK a partneři**, JUDr. Robert Jehne, advokát, Školská 32, Praha 1, 11000

(210) **O-425620**

(220) 22.04.2005

(320) 22.04.2005

(511) 32

(540)



(510) (32) minerální vody, šumivé nápoje a jiné nealkoholické nápoje, pramenitá voda ochucená.

(590) Barevná

(730) **Alphaduct, a. s.**, Na Příkopě 12, Praha 1, 11000, CZ

(740) **JEHNE, VODÁK a partneři**, JUDr. Robert Jehne, advokát, Školská 32, Praha 1, 11000

(210) **O-425624**

(220) 22.04.2005

(320) 22.04.2005

(511) 3

(540)



L'BEL

(510) (3) mýdla, parfumerie, vonné oleje, kosmetika, vlasové vody (lotions), zubní pasty.

- (730) **Ebel International Limited**, Argyle House 41, Hamilton, BM
(740) ROTT, RŮŽIČKA & GUTTMANN Patentová, známková a advokátní kancelář, JUDr. Vladimír Rott, Nad Štolou 12, Praha 7, 17000

(210) **O-425625**

(220) 22.04.2005

(320) 22.04.2005

(511) 39

(540)

NIKOLICZA

(510) (39) provozování cestovní agentury.

(730) **Dorottya Nikolicza**, Na Veselí 34/738, Praha 4, 14000, CZ

(740) ROTT, RŮŽIČKA & GUTTMANN Patentová, známková a advokátní kancelář, JUDr. Michal Růžička, CSc., Nad Štolou 12, Praha 7, 17000

(210) **O-425626**

(220) 22.04.2005

(320) 22.04.2005

(511) 5

(540)

GLEMID

(510) (5) farmaceutické přípravky pro humánní medicínu.

(730) **EGIS Gyógyszergyár Rt.**, Keresztúri út. 30-38, Budapešť, HU

(740) ROTT, RŮŽIČKA & GUTTMANN Patentová, známková a advokátní kancelář, JUDr. Vladimír Rott, Nad Štolou 12, Praha 7, 17000

(210) **O-425633**

(220) 25.04.2005

(320) 25.04.2005

(511) 35, 36

(540)



(510) (35) analýza nákladů, marketingové studie, podnikové poradenství, poskytování obchodních nebo podnikatelských informací, systemizace informací do počítačových databází; (36) finanční analýzy, finanční informace, konzultační služby (finanční).

(590) Barevná

(730) **RENARDS, s.r.o.**, Hlinky 142 C, Brno, 60200, CZ

(210) **O-425634**

(220) 25.04.2005

(320) 25.04.2005

(511) 31

(540)

JEHNĚSAN

(510) (31) krmné směsi a jejich komponenty.

(730) **BODIT Tachov s.r.o.**, Luční 1791, Tachov, 34701, CZ

(210) **O-425646**

(220) 25.04.2005

(320) 25.04.2005

(511) 6, 9, 10, 11, 17, 19, 20, 37, 42

(540)



(510) (6) kovové kazety, spojky a lišty na stavbu těsných stropů, obkladů a stěn, kovové stavební dílce - sendvičové konstrukce s

požární odolností, kovové sendvičové obkladové dílce z lakovaného, pozinkovaného nebo nerezového plechu, kovové obklady stěn a dveří, zejména z povrchově upraveného a antikorozního materiálu, kovová okna a dveře, speciální konstrukce, zejména do prostorů s vyššími nároky na sterilitu a bezprašné prostředí, kovové posuvné dveře a kovová integrovaná okna, kovové držáky, kovové podstavce, podložky, podpory, závěsy a zábradlí, kovové kazetové podhledy, včetně všech kotvicích a závěsných komponentů z kovu; (9) nábytek speciální laboratorní, skříňky se speciálním odsáváním nebezpečných látek, stoly se speciálním odsáváním nebezpečných látek, vitríny se speciálním odsáváním nebezpečných látek, přístroje a nástroje elektrické v rámci této třídy, přístroje a nástroje pro bezdrátovou telegrafii včetně příslušenství, telefony a příslušenství, přístroje a nástroje zabezpečovací; (10) nábytek speciální do prostředí s vyššími nároky na hygienu prostředí, zejména pro farmaceutický průmysl, zejména vitrínové panely pro lékárny, skříňky a skříně na léky a zdravotnický materiál, operační stoly, lékařské přístroje a zařízení pro vybavení kontejnerových operačních jednotek a mobilních kontejnerů; (11) zařízení osvětlovací a svítidla; (17) speciální obklady, zejména antistatické na stěny, obklady termoizolační, obklady tepelně a zvukově izolační, obklady podkladové gumové; (19) nekovové materiály, zejména parketové obklady podlah, nekovové podlahy, vlasy podlahové, nekovové panely na obkládání stěn, dveří, stropů včetně antistatických, nekovové dveře a okna, pharma okna integrovaná do sendvičových dílů, nekovové posuvné dveře, nekovové ochranné prvky (lišty, svodidla, postupy), nekovová zábradlí, nekovové schodiště; (20) nábytek včetně nábytku kovového, zejména plechové skříňky, vložky pro dřezy, stoly a stolky, vydávací stoly, pracovní desky, vitríny; (37) stavby občanské a průmyslové, instalace elektrické, opravy a údržba elektrických zařízení, montáž stavebních konstrukčních systémů pro bezprašné, hygienické a sterilitní pracoviště, montáž kontejnerových operačních jednotek a jejich zázemí, montáž tepelných, ventilačních a klimatizačních zařízení, klempířské, elektroinstalační, stavební, vodoinstalační a plynoinstalační práce a služby; (42) projektová činnost v investiční výstavbě, investorská a inženýrská činnost, revize elektrických zařízení.

(730) **BLOCK a.s.**, U Kasáren 727, Valašské Meziříčí, 75701, CZ
(740) Patentová a známková kancelář, Ing. Jaromír Příkryl, Včelín 1161, Hulín, 76824

(210) **O-425678**

(220) 25.04.2005

(320) 25.04.2005

(511) 42

(540)

an | srchitekt
sn | architekt

(510) (42) architektonické poradenství, architektura, architektura zahradní, design průmyslový, grafický design, interiérová výzdoba, navrhování (průmyslový design), plánování městské výstavby, projekce (stavební), projektování.

(730) **Soukup Jiří**, Chocholeušková 8, Praha, 18000, CZ

(210) **O-425695**

(220) 25.04.2005

(320) 25.04.2005

(511) 36

(540)

Panel Kredit

(510) (36) finanční a peněžní služby, provozování stavebního spoření, informační, poradenské a konzultační služby v oblasti stavebního spoření a pojištění nemovitostí, informační, konzultační a zprostředkovatelské služby v oblasti pojištění, finančních, peněžních a nemovitostních služeb, služby poskytované v souvislosti s pojišťovacími smlouvami všeho druhu.

- (730) **Raiffeisen stavební spořitelna a. s.**, Koněvova 2747/99, Praha 3, 13045, CZ
(740) **ROTT, RŮŽIČKA & GUTTMANN** Patentová, známková a advokátní kancelář, JUDr. Michal Růžička, CSc., Nad Štolou 12, Praha 7, 17000

- (320) 26.04.2005
(511) 9, 16, 25, 26, 34, 35, 41
(540)

- (210) **O-425706**
(220) 26.04.2005
(320) 26.04.2005
(511) 7, 9, 37
(540)

TREBILIFT, s.r.o.

- (510) (7) výtahy (jiné než lyžařské vleky), výtahy nákladní, výtahová zařízení; (9) výtahy (zařízení pro ovládání); (37) výtahy (instalace a opravy), výtahy (montáž a opravy).
(590) Barevná
(730) **Trebilift, s.r.o.**, Novodvorská 1110, Třebíč, 67401, CZ

- (210) **O-425707**
(220) 26.04.2005
(320) 26.04.2005
(511) 35, 41, 42
(540)

ELITFORM

- (510) (35) služby patentové a známkové kanceláře, reprografické služby; (41) pořádání kurzů, školení a besed v oblasti průmyslového vlastnictví, licenční a autorsko-právní problematiky a nekalé soutěže, překladatelské služby; (42) poskytování odborné pomoci včetně obstarávání a zprostředkování v oblasti týkající se průmyslového vlastnictví, licenční a autorsko-právní problematiky a nekalé soutěže, rešeršní služby.
(730) **Voda Karel**, Bolzanova 13, Brno, 61800, CZ

- (210) **O-425710**
(220) 26.04.2005
(320) 26.04.2005
(511) 2, 35, 37
(540)



- (510) (2) nátěrové hmoty, barvy, laky, pojiva pro nátěrové látky, aditiva do nátěrových látek, zahušťovače, pigmenty a plniva do nátěrových látek; (35) marketingová, propagační, reklamní, obchodně informační a inzertní činnost, obchodní činnost, například ve sdělovacích prostředcích, v síti Internet, v novinách, periodikách, v katalogích apod., vytváření firemní strategie, průzkum trhu, poskytování pomoci při řízení obchodního úseku podniku, zprostředkování obchodní činnosti a obchodních služeb, distribuce reklamních prospektů, katalogů a vzorků, poradenská a konzultační činnost v rozsahu uvedených činností a služeb; (37) povrchová ochrana kovových i nekovových výrobků nátěrovými hmotami, barvami i laky, služby spojené s barvením a lakováním náležející do této třídy, čištění, odmašťování.
(590) Barevná
(730) **Felcman Jaroslav**, Vápenná 687, Raspenava, 46361, CZ
Buňata Jaroslav, Sendražice 25, Smiřice, 50303, CZ
(740) Ing. Václav Strnad, Rychtářská 375/31, Liberec 14, 46014

- (210) **O-425711**
(220) 26.04.2005

PONEHODĚ

- (510) (9) nosiče informací, zejména se záznamem zvuku a obrazu, zvláště záznamová a přenosová média, jako jsou audiokazety, videokazety, magnetofonové pásky, gramofonové desky, kompaktní disky, zejména se záznamem zvuku a obrazu, software; (16) předměty z papíru jako kalendáře, pohledy, kancelářské potřeby jako jsou tužky, pera a jiné spadající do této třídy, zejména pro účely dárkové, upomínkové a reklamní, tiskoviny a polygrafické výrobky všeho druhu, například časopisy, periodika a knihy, brožury, plakáty, programy, vstupenky, letáky, katalogy, fotografie, studijní a konferenční materiály například sborníky a sylaby, periodické tiskoviny; (25) oděvy, zejména čepice se štítkem, čelenky, bundy sportovní, barety, kombinézy, košile, sluneční kšilty, pokrývky hlavy a jiné, spadající do této třídy, zejména pro účely dárkové, upomínkové a reklamní; (26) galanterie, zejména ozdoby na oděvy, monogramy, odznaky, zažehlovací obtisky a ozdoby textilních výrobků spadající do této třídy, zejména pro účely dárkové, upomínkové a reklamní; (34) potřeby pro kuřáky, zejména zapalovače cigaret, zápalky, popelníky; (35) reklamní, propagační a inzertní činnost a služby, výstavy a veletrhy k reklamním, propagačním a obchodním účelům, marketing, obchodní a zprostředkovatelské služby související s reklamou, propagací, inzercí a marketingem; (41) výchovná, vzdělávací a zábavná činnost, pořádání odborných seminářů, konferencí a sympozií, vydávání tiskovin, nosičů informací a publikací.
(590) Barevná
(730) **Musil Daniel**, Klobásova 48, Brno, 62500, CZ

- (210) **O-425747**
(220) 27.04.2005
(320) 27.04.2005
(511) 41
(540)



- (510) (41) výchova, vzdělávání, zábava, sportovní a kulturní aktivity.
(730) **PLZEŇSKÝ PRAZDROJ, a.s.**, U Prazdroje 7, Plzeň, 30497, CZ

- (210) **O-425748**
(220) 27.04.2005
(320) 27.04.2005
(511) 9
(540)

KADIO

- (510) (9) kalkulačky kapesní, kalkulačky.
(730) **ELMICH Trading s.r.o.**, Hulvácká 2497/8, Ostrava, 70030, CZ
(740) JUDr. Jiří Dvořák, advokát, Poděbradova 24, Ostrava, 70200

- (210) **O-425750**
(220) 27.04.2005
(320) 27.04.2005
(511) 7, 9
(540)

PALITO

- (510) (7) kuchyňské elektrické roboty; (9) promítací přístroje, autorádia, rádia, přístroje televizní, přijímače audio, video, přehrávače kompaktních disků, videorekordéry, hrací přístroje

fungující po připojení na televizní přístroje, přehrávače kazet, audiovizuální zařízení pro výuku, měřicí přístroje, počítačla, počítací strojky, mikrofony, nabíječky pro elektrické baterie, faxy, videokamery, videokazety, televizní hry, magnetofony.

- (730) **ELMICH Trading s.r.o.**, Hulvácká 2497/8, Ostrava, 70030, CZ
(740) JUDr. Jiří Dvořák, advokát, Poděbradova 24, Ostrava, 70200

(210) **O-425751**

- (220) 27.04.2005
(320) 27.04.2005
(511) 7, 9, 11
(540)

ELMICH

- (510) (7) kuchyňské elektrické roboty; (9) promítací přístroje, autorádia, rádia, přístroje televizní, přijímače audio, video, přehrávače kompaktních disků, videorekordéry, hrací přístroje fungující po připojení na televizní přístroje, přehrávače kazet, audiovizuální zařízení pro výuku, měřicí přístroje, počítačla, počítací strojky, mikrofony, nabíječky pro elektrické baterie, faxy, videokamery, magnetofony, videokazety, televizní hry, baterie do kapesních svítilen, baterie, články elektrické, akumulátory, nabíjecí agregáty pro elektrické baterie; (11) kuchyňské potřeby elektrické.

- (730) **ELMICH Trading s.r.o.**, Hulvácká 2497/8, Ostrava, 70030, CZ
(740) JUDr. Jiří Dvořák, advokát, Poděbradova 24, Ostrava, 70200

(210) **O-425754**

- (220) 27.04.2005
(320) 27.04.2005
(511) 29, 31, 32, 35
(540)



- (510) (29) maso, ryby, drůbež, zvěřina, paštiky, ovoce a zelenina konzervované, mražené, sušené, zeleninové saláty, zeleninové šťávy na vaření, šťáva rajčatová na vaření, želé, džemy, kompoty, vejce, mléko a mléčné výrobky, výrobky na bázi brambor jako bramborové lupínky apod., spadající do tř. 29, oleje a tuky jedlé, ovocné dřeně; (31) výrobky zemědělské, zahradnické a lesní, čerstvé ovoce a zelenina, osivo, rostliny a přírodní květiny, krmivo pro zvířata; (32) vody minerální a šumivé a jiné nealkoholické nápoje, sirupy a jiné přípravky k přípravě nápojů, jako koncentráty k přípravě nápojů, ovocné šťávy a nápoje z ovocných šťáv, zeleninové nápoje, energetické nápoje, iontové nápoje, syrovátkové nápoje; (35) pořádání výstav k obchodním a reklamním účelům, činnost reklamní a inzertní, průzkum a analýzy trhů, kopírování dokumentů, distribuce zboží k reklamním účelům, aranžérství - aranžování výkladů, marketing, automatizované zpracování dat.

- (730) **GLOBAL MARKET s.r.o.**, Boženy Němcové 68, Chlumec nad Cidlinou, 50351, CZ

- (740) Václav Müller, patentový zástupce, Filipova 2016, Praha 4, 14800

(210) **O-425763**

- (220) 27.04.2005
(320) 27.04.2005
(511) 1, 2, 35
(540)

FLEXBAL

- (510) (1) chemické výrobky určené pro průmysl, vědy a zemědělství, tmely spadající do této třídy, lepidla jiná než kancelářská a než pro domácnost, silikáty, zejména pro povrchovou úpravu, nerostné suroviny pro chemickou výrobu (bez uhlí a ropy), impregnační prostředky, též k použití na auta, plastické hmoty - polykondenzáty a polyadukty, plastické hmoty - syntetické pryskyřice, chemické pomocné materiály pro povrchovou úpravu a chemické pomocné materiály pro průmyslové užití, rozpouštědla pro fermeže a laky; (2) nátěrové hmoty (barvy) a pomocné nátěrové přípravky, barvy tiskové, mořidla na kůži a

dřevo, barviva, malířské nátěry, barvy, laky, materiály chemické pro povrchovou úpravu zařazené v této třídě, pryskyřice přírodní v surovém stavu, pigmenty anorganické a organické, pigmentové pasty pro různé užití, barvy práškové a plniva, tmely zařazené v této třídě, nástřikové hmoty na omítky, dřevo, beton a kovy s obsahem barviv, kovy listkové a práškové pro malíře a dekoratéry, tiskaře a umělce, fermeže, ředidla pro barvy a laky, ochranné přípravky proti korozi a deteriorizaci dřeva; (35) organizační poradenství při řízení podniku, zejména v oblasti výroby a vývoje nátěrových hmot, poskytování informací a poradenství v oboru prodeje nátěrových hmot a tiskových barev, obchodní administrativa, služby velkoobchodního prodeje, propagační činnost, zásilková služba přes Internet.

- (730) **TELURIA spol. s r.o.**, Skrchov 1, Skrchov, 67965, CZ
(740) RNDr. Marek Moša, Ph.D., patentový zástupce, Mečeříž 213, Mečeříž, 29477

(210) **O-425770**

- (220) 27.04.2005
(320) 27.04.2005
(511) 35, 39
(540)



SILO TRANS

- (510) (35) propagační činnost, reklama, pomoc při řízení obchodní činnosti, obchodní administrativa, kancelářské práce; (39) doprava, balení a skladování zboží, organizování cest.

- (590) Barevná
(730) **SILO TRANS s.r.o.**, Dopravní 33, Plzeň, 31800, CZ
(740) Mgr. Martin Vovsíková, advokát, Malá 6, Plzeň, 30100

(210) **O-425771**

- (220) 27.04.2005
(320) 27.04.2005
(511) 35, 39
(540)



- (510) (35) propagační činnost, reklama, pomoc při řízení obchodní činnosti, obchodní administrativa, kancelářské práce; (39) doprava, balení a skladování zboží, organizování cest.

- (590) Barevná
(730) **SILO CONSULTING s.r.o.**, Dopravní 33, Plzeň, 31800, CZ
(740) Mgr. Martin Vovsíková, advokát, Malá 6, Plzeň, 30100

(210) **O-425777**

- (220) 27.04.2005
(320) 27.04.2005
(511) 30
(540)

J. Jina
založeno 1810

LOMNICKÉ SUCHARY
Založeno 1810
LOMNICE BISCUITS
Since 1810
LOMNICE ZWIEBÄCK
Seit 1810

- (510) (30) suchary oříškové, mandlové, arašidové, dia, trvanlivé pečivo, cukrovinky.

- (730) **Jina Josef Ing.**, Dvořákova 442, Poděbrady, 29001, CZ

(210) **O-425779**
(220) 27.04.2005
(320) 27.04.2005
(511) 16, 41, 42
(540)



(510) (16) periodické a neperiodické tiskoviny a publikace; (41) vzdělávací činnost, realizace akreditovaných studijních programů všech tří stupňů studia - bakalářského, magisterského a doktorského a programů celoživotního vzdělávání, vydavatelská činnost; (42) vědecká, výzkumná, vývojová a další tvůrčí doplňková činnost.
(730) **Mendelova zemědělská a lesnická univerzita v Brně**,
Zemědělská 1, Brno, 61300, CZ

(210) **O-425782**
(220) 27.04.2005
(320) 27.04.2005
(511) 9, 16, 25, 35, 41
(540)

EXPERTI

(510) (9) nosiče dat všeho druhu, zejména magnetické nosiče zvukových záznamů, nosiče obrazových záznamů, magnetické nosiče obrazových záznamů, CD nosiče, DVD nosiče; (16) tiskoviny všeho druhu, zejména plakáty, fotografie, kalendáře, propagační materiály; (25) oděvy, zejména trička, kšiltky, bundy; (35) merchandising, reklamní, inzertní a propagační činnost prostřednictvím jakéhokoli média; (41) produkce televizní, filmová produkce, nahrávání nosičů dat všeho druhu, zejména magnetických nosičů zvukových záznamů, nosičů obrazových záznamů, magnetických nosičů obrazových záznamů, CD nosičů, DVD nosičů.
(730) **Whisconti, s. r. o.**, Jičínská 2285/4, Praha 3, 13000, CZ

(210) **O-425787**
(220) 27.04.2005
(320) 27.04.2005
(511) 19, 35, 38
(540)

S KNAUFEM stavíte systémově

(510) (19) stavební hmoty nekovové; (35) reklamní a propagační činnost; (38) služby v oboru telekomunikací veřejných i neveřejných komunikačních sítí, zejména přenosy obrazu a zvuku, televizní vysílání.
(730) **KNAUF Praha, spol. s r. o.**, Mladoboleslavská 949, Praha 9, 19000, CZ
(740) JUDr. Josef Novák, advokát, Přemyslovská 11/2346, Praha 3 - Vinohrady, 13000

(210) **O-425794**
(220) 27.04.2005
(320) 27.04.2005
(511) 9, 16, 35, 38, 41, 42
(540)

ŇAMKA

(510) (9) data, databáze a jiné informační produkty na elektronických, magnetických a optických nosičích spadajících do tř. 9, související software a hardware, nosiče dat všeho druhu, zejména diskety, CD romy, magnetické disky, optické disky, DVD, videokazety, nahrané videopásky, diapozitivy apod., elektronické

sítě, multimediální aplikace, multimediální informační katalogy, elektronické časopisy, elektronická periodika a knihy v elektronické podobě, nahraný software na CD a DVD discích a magnetických médiích, audiovizuální programy, audio programy, hudební díla, pohledy ilustrované se zvukovou nahrávkou, nahrané zvukové a zvukově obrazové záznamy, obaly na zvukové nosiče a videokazety; (16) papír, výrobky z papíru, periodické a neperiodické publikace, knihy, časopisy, brožury, fotografie, fotoalba, plakáty, pohledy, kalendáře, samolepky, obtisky, papírové a umělohmotné tašky, tužky, pera a pastelky, papírové obaly všeho druhu, ubrousky a ubrusy, tácky, papírové vložky, čepice a stínítka, informační a reklamní produkty v papírové formě, data a databáze obecně na papírových nosičích, písmena pro tiskárny, štočky, umělecké nebo ozdobné předměty z papíru; (35) poradenské a konzultační služby v oblasti reklamy, reklamní služby, reklama na internetu, zajištění a realizace reklamních kampaní, poskytování informací a jiných informačních produktů všeho druhu, multimediálních informací obchodního a reklamního charakteru, komerční využití internetu v oblastech komerčních internetových médií a vyhledávacích služeb, on-line inzerce, organizování výstav ke komerčním a reklamním účelům; (38) šíření elektronických časopisů, elektronických periodik a knih v elektronické podobě prostřednictvím počítačové sítě, internetu, pomocí satelitů apod., výměna a šíření zpráv a informací, služby zabezpečující audiovizuální komunikaci, služby zabezpečující audiovizuální komunikaci prostřednictvím informačních a telekomunikačních sítí, kupř. počítačové sítě internet, satelitů apod., rozšiřování, zveřejňování a přenos informací prostřednictvím informačních a telekomunikačních prostředků a sítí, satelitů apod.; (41) nakladatelství a vydavatelství periodických a neperiodických publikací v tištěné i elektronické podobě, zprostředkování kulturních a uměleckých akcí, setkání, výstav, soutěží, přednášek apod., ediční činnost, publikační činnost včetně nahrávání nosičů zvukových nebo obrazově zvukových, prodej a půjčování nahraných zvukových a nebo obrazově zvukových záznamů, tvorba a šíření audiovizuálních děl, umělecká agentura, fotografování; (42) tvorba software, programování internetových databázových systémů a internetových aplikací, programování multimediálních aplikací, vytváření a modelování 3D animací, interaktivní a grafické programy, tvorba multimediálních dokumentů, prezentací, aplikací, katalogů apod., konstrukce WWW prezentací a řešení WWW serverů, počítačové animace a vizualizace, programové projekty, tvorba informačních databází, elektronických časopisů, periodik, knih, provozování internetových stránek.

(730) **MP Media s. r. o.**, Branická 514/140, Praha 4, 14700, CZ
(740) **BOHEMIA PATENT, Ing. Jana Vandělíková**, Umělecká 6, Praha 7, 17000

(210) **O-425795**
(220) 27.04.2005
(320) 27.04.2005
(511) 9, 16, 35, 38, 41, 42
(540)

MAMKA

(510) (9) data, databáze a jiné informační produkty na elektronických, magnetických a optických nosičích spadajících do tř. 9, související software a hardware, nosiče dat všeho druhu, zejména diskety, CD romy, magnetické disky, optické disky, DVD, videokazety, nahrané videopásky, diapozitivy apod., elektronické sítě, multimediální aplikace, multimediální informační katalogy, elektronické časopisy, elektronická periodika a knihy v elektronické podobě, nahraný software na CD a DVD discích a magnetických médiích, audiovizuální programy, audio programy, hudební díla, pohledy ilustrované se zvukovou nahrávkou, nahrané zvukové a zvukově obrazové záznamy, obaly na zvukové nosiče a videokazety; (16) papír, výrobky z papíru, periodické a neperiodické publikace, knihy, časopisy, brožury, fotografie, fotoalba, plakáty, pohledy, kalendáře, samolepky, obtisky, papírové a umělohmotné tašky, tužky, pera a pastelky, papírové obaly všeho druhu, ubrousky a ubrusy, tácky, papírové vložky, čepice a stínítka, informační a reklamní produkty v papírové formě, data a databáze obecně na papírových nosičích, písmena pro tiskárny, štočky, umělecké nebo ozdobné předměty z papíru; (35) poradenské a konzultační služby v oblasti reklamy, reklamní služby, reklama na internetu, zajištění a realizace reklamních kampaní, poskytování informací a jiných

informačních produktů všeho druhu, multimediálních informací (540) obchodního a reklamního charakteru, komerční využití internetu v oblastech komerčních internetových médií a vyhledávacích služeb, on-line inzerce, organizování výstav ke komerčním a reklamním účelům; (38) šíření elektronických časopisů, elektronických periodik a knih v elektronické podobě prostřednictvím počítačové sítě, internetu, pomocí satelitů apod., výměna a šíření zpráv a informací, služby zabezpečující audiovizuální komunikaci, služby zabezpečující audiovizuální komunikaci prostřednictvím informačních a telekomunikačních sítí, kupř. počítačové sítě internet, satelitů apod., rozšiřování, zveřejňování a přenos informací prostřednictvím informačních a telekomunikačních prostředků a sítí, satelitů apod.; (41) nakladatelství a vydavatelství periodických a neperiodických publikací v tištěné i elektronické podobě, zprostředkování kulturních a uměleckých akcí, setkání, výstav, soutěží, přednášek apod., ediční činnost, publikační činnost včetně nahrávání nosičů zvukových nebo obrazově zvukových, prodej a půjčování nahraných zvukových a nebo obrazově zvukových záznamů, tvorba a šíření audiovizuálních děl, umělecká agentura, fotografování; (42) tvorba software, programování internetových databázových systémů a internetových aplikací, programování multimediálních aplikací, vytváření a modelování 3D animací, interaktivní a grafické programy, tvorba multimediálních dokumentů, prezentací, aplikací, katalogů apod., konstrukce WWW prezentací a řešení WWW serverů, počítačové animace a vizualizace, programové projekty, tvorba informačních databází, elektronických časopisů, periodik, knih, provozování internetových stránek

(730) **MP Media s. r. o.**, Branická 514/140, Praha 4, 14700, CZ
(740) **BOHEMIA PATENT**, Ing. Jana Vanděliková, Umělecká 6, Praha 7, 17000

(210) **O-425796**
(220) 27.04.2005
(320) 27.04.2005
(511) 16, 35, 41
(540)

PRÁVO síla informace

(510) (16) polygrafické výrobky, zejména noviny, knihy, časopisy; (35) inzerce, propagace, reklama; (41) výchovná a zábavná činnost.
(730) **Borgis, a.s.**, Slezská 2127/13, Praha 2, 12150, CZ

(210) **O-425799**
(220) 28.04.2005
(320) 28.04.2005
(511) 1, 17, 19
(540)



(510) (1) plastické hmoty v prášku, pastách, ve stavu tekutém, v emulzích, disperzích a granulích; (17) plastické hmoty ve fóliích, blocích, tyčích a trubkách ke zpracování, trubky z plastů; (19) výrobky z plastických hmot, zejména plastové profily všeho druhu, plastová okna a plastové dveře.
(730) **PRAMOS, a.s.**, Brněnská 577, Šitbořice, 69176, CZ
(740) Zdeněk Kašparec, Závodského 11, Brno, 63600

(210) **O-425811**
(220) 28.04.2005
(320) 28.04.2005
(511) 41



(510) (41) služby, jejichž hlavním cílem jsou zábavy, rozptýlení nebo rekreace osob, pořádání hudebního festivalu.
(730) **Město Příbram**, Tyršova 108, Příbram I, 26119, CZ

(210) **O-425815**
(220) 28.04.2005
(320) 28.04.2005
(511) 16, 41
(540)



(510) (16) tiskopisy, časopisy, knihy, letáky, fotografie; (41) nakladatelství a vydavatelství.
(730) **Těšínský Jaroslav**, Kosmická 751, Praha 4, 14900, CZ
(740) **PROPATENT**, Ing. Vlasta Sedláčková, Ke Kateřinkám 1393, Praha 4, 14900

(210) **O-425816**
(220) 28.04.2005
(320) 28.04.2005
(511) 1, 2, 17, 35, 39
(540)

DONAUCHEM

(510) (1) chemické výrobky určené pro průmysl, vědy, zemědělství, zahradnictví a lesnictví, chemické látky pro konzervování potravin, lepidla pro průmyslové účely, tříslicí materiály; (2) barvy, barviva pro potraviny a nápoje; (17) izolační materiály, látky na izolaci proti vlhkosti staveb, izolační nátěry, pásy na izolaci, materiály na těsnění, těsnění dveří nebo oken, těsnící tmely, ucpávací materiály, chemické směsi na ucpávání děr; (35) zprostředkovatelská činnost v oblasti obchodní, poradenství v obchodní činnosti, obchodní administrativa, obchodní poradenství; (39) skladování zboží, balení zboží, doprava, služby týkající se pronájmu vozidel, služby týkající se kontroly vozidel nebo zboží před dopravou.
(730) **URSETA, spol. s r.o.**, Pokorného 210, Doksy u Kladna, 27364, CZ
(740) **PROPATENT**, Ing. Vlasta Sedláčková, Ke Kateřinkám 1393, Praha 4, 14900

(210) **O-425832**
(220) 29.04.2005
(320) 29.04.2005
(511) 5, 9, 10, 16, 35, 36, 38, 41, 42, 44
(540)



(510) (5) farmaceutické a veterinářské výrobky, hygienické výrobky pro léčebné účely; (9) přístroje pro záznam, převod, reprodukci zvuku nebo obrazu, magnetické nosiče zvukových záznamů, automatické distributory a mechanismy pro přístroje a mince, počítací stroje, přístroje pro zpracování informací a počítače; (10) přístroje a nástroje chirurgické, zubní a veterinářské, umělé

údy, oči a zuby; (16) psací stroje a kancelářské potřeby (vyjímaje nábytek), učební a vyučovací pomůcky s výjimkou přístrojů; (35) propagační činnost, reklama, pomoc při řízení obchodní činnosti, obchodní administrativa, kancelářské práce; (36) pojištění, služby finanční, služby peněžní, služby nemovitostní; (38) spoje (komunikace); (41) výchova, vzdělávání, zábava; (42) vědecké a technologické služby a s nimi spojený výzkum a návrhy, průmyslové analýzy a výzkum, návrh a vývoj počítačového hardwaru a softwaru; (44) lékařské služby, veterinární služby, péče o hygienu a krásu osob a zvířat.

(590) Barevná

(730) **MD Access, a.s.**, Hvězdova 33, Praha 4, 14021, CZ

(740) JUDr. Tomáš Křížek, advokát, Návazná 1180, Praha 6, 16500

(210) **O-425838**

(220) 29.04.2005

(320) 29.04.2005

(511) 7, 12, 37

(540)



- (510) (7) stroje, nástroje a přístroje, vše zahrnuté v třídě 7 a vše pro použití v zemědělství, sklizení, zahradnictví, sekání, lesnictví, dopravě zeminy nebo materiálů a jejich přemísťování, obdělávání půdy, dopravě a překládání stavebního dřeva, stavebně-inženýrských konstrukcí, přemísťování sněhu, čištění pláží, čističky stodol (stroje), přístroje zahrnuté do třídy 7 pro odvoz a rozmetání hnojiva, přístroje zahrnuté ve třídě 7 pro broušení, stroje na sušení, rypadla a výtahy, vše jako stroje, samovazy, fukací stroje pro vození obilí, stroje pro pneumatickou dopravu obilí, řezačky na slámu, obilní odstředivky, stroje na loupání kukuřice, kultivátory, brány, žací travní stroje, pluhy, hrabací a shrnovací stroje, mlátičky, zemědělské postřikovací stroje, plecí stroje, kopáče, nakladače, válce, lžicové škrabače (scrapery), secí stroje, oddělovače stonků, fukary obilí, mobilní drtiče, břity traktorového shrnovače, řetězy, lopaty rypadel, drapáky, rozrývače, rozrušovací zuby a čepele, vzduchové filtry, olejové filtry, palivové filtry, vše jako stroje nebo části strojů, čerpadla zahrnutá do třídy 7, hydraulické zvedací a vyklápěcí mechanismy pro zabudování do motorových vozidel a vlečňáky, bezpečnostní kabiny řidičů a ochranné povětrnostní kabiny, podložky sedadel (sedáky) a opěradla, ochranné poklapy, vše pro použití s výše uvedenými stroji a přístroji, hydraulické motory, hydraulická beranidla, vzduchové kompresory, zařízení ovládané stlačeným vzduchem, vše jako stroje, zvedáky (nikoliv ruční nástroje), ozubená kola a přístroje na přenos energie, vše jako části strojů, hnací kladky, řezací přístroje, potrubí a kabely, pokládací přístroje, vše zahrnuté do třídy 7, vrtáky, kladkostroje a jeřáby, mechanicky a elektricky ovládané nástroje, nápravy, ložiska, elevátory, dopravníky, řemeny, ložiskové podpěry, spojky, spojkové lamely, ojnice, ovládací kabely, ovládací mechanismy, pneumatické a hydraulické ovládání, zalomené hřídele, klikové skříně, kliky, válce, vložky válců, výfuky, řemeny ventilátorů, ventilátory, napájecí potrubí, ozubená kola, vedení, manipulační přístroje pro nakládání a vykládání, natahovače obručí, hydraulické motory, klouby jako části motorů, nápravová ložiska, otočné čepy, elektrické motory, písty, radlice, redukční ventily, regulátory tlaku, výtlačné ventily, kladky, hrábě, hřídelové spojky, tlumiče výfuku, regulátory rychlosti pro hnací stroje a motory, startéry, převodová soukolí, převodové ventily, vše jako části strojů a části a příslušenství pro všechno výše uvedené zboží, zahradnická technika, zejména sekačky, křovinořezy, kultivátory, stroje a technologické linky na zpracování rostlinných a dřevních odpadů, stroje na údržbu travních porostů a příkopů, lesnická technika, jako štípače a štěpkovače dřeva, odkornovače dřeva, lesní frézy, navijáky, vakuové vývěvy, mycí zařízení pro vozidla, elektrické ruční vrtáčky, elektrická pískovací zařízení, elektrická řezací zařízení, elektrické vykrzuovačky, elektrické brusky, elektrické šroubováky, pily motorové, svářečí stroje, pneumatické ventily

(části strojů), lodní motory, čerpadla, hydraulické spojky, elektrické startéry, hydraulické spojky a elektrické startéry, díly, součásti a příslušenství veškerého výše uvedeného zboží; (12) traktory a vlečné vozy (návěsy, přívěsy), vozidla, pozemní vozidla pro použití v zemědělství, sklizení, zahradnictví, lesnictví, pro dopravu zeminy nebo materiálů a jejich přemísťování, obdělávání půdy, dopravě a překládání stavebního dřeva, pro přemísťování sněhu a stavebně-inženýrských konstrukcí, vysokozdvízná vozidla, pásová vozidla, trakční pomocná zařízení, kabiny řidičů, bezpečnostní rámy, sedadla, podložky sedadel a opěradla, ochranné poklapy, vše přizpůsobené pro použití v pozemních vozidlech, závěsy, závěsové stabilizátory, řetězy a spojky, tyče spřáhla, vše pro použití s motorovými pozemními vozidly, ozubená kola, vložky válců, sady vložek válců včetně pístů, obsahující těsnící vložky, podložky a kruhová těsnění, sady pro opravu převodů a os, obsahující ložiska, těsnění, těsnící vložky, podložky a kruhová těsnění, směrová návěstí, olejové filtry, vzduchové filtry, nápravy, otočné čepy, brzdy, brzdná obložení, brzdové čelisti, brzdící botky, podvozky, vše pro použití s motorovými pozemními vozidly, spojky, lamely spojek, měniče kroutícího momentu, hnací řetězy, dveře, kapoty, motory, ozubená kola, hydraulické součásti, pneumatiky, kola, ráfky kol, bezpečnostní pásy, tlumiče nárazů, závěsné pružiny, volanty, transmisní hřídele, ventily duší, palivové nádržky a jejich uzávěry, ochranné kryty proti větru, stěrače a jejich ramena, vše pro použití v motorových pozemních vozidlech, bicykly, tříkolky a motokáry, díly, součásti a příslušenství pro výše uvedené zboží ve tř. 12; (37) opravy a servis traktorů a jejich účelových modifikací, speciálních kolových vozidel, návěsů a přívěsů, zemědělských strojů a zatížení, prostředků malé zemědělské mechanizace, strojů a zařízení spadajících do tř. 7, včetně jejich sestav, podsestav, součástí a náhradních dílů.

(590) Barevná

(730) **AVIAKO, spol. s r. o.**, Kotlářská 39, Brno, 60200, CZ

(740) Karel Voda, patentový zástupce, Bolzanova 13, Brno, 61800

(210) **O-425839**

(220) 29.04.2005

(320) 29.04.2005

(511) 7, 12, 37

(540)



- (510) (7) stroje, nástroje a přístroje, vše zahrnuté v třídě 7 a vše pro použití v zemědělství, sklizení, zahradnictví, sekání, lesnictví, dopravě zeminy nebo materiálů a jejich přemísťování, obdělávání půdy, dopravě a překládání stavebního dřeva, stavebně-inženýrských konstrukcí, přemísťování sněhu, čištění pláží, čističky stodol (stroje), přístroje zahrnuté do třídy 7 pro odvoz a rozmetání hnojiva, přístroje zahrnuté ve třídě 7 pro broušení, stroje na sušení, rypadla a výtahy, vše jako stroje, samovazy, fukací stroje pro vození obilí, stroje pro pneumatickou dopravu obilí, řezačky na slámu, obilní odstředivky, stroje na loupání kukuřice, kultivátory, brány, žací travní stroje, pluhy, hrabací a shrnovací stroje, mlátičky, zemědělské postřikovací stroje, plecí stroje, kopáče, nakladače, válce, lžicové škrabače (scrapery), secí stroje, oddělovače stonků, fukary obilí, mobilní drtiče, břity traktorového shrnovače, řetězy, lopaty rypadel, drapáky, rozrývače, rozrušovací zuby a čepele, vzduchové filtry, olejové filtry, palivové filtry, vše jako stroje nebo části strojů, čerpadla zahrnutá do třídy 7, hydraulické zvedací a vyklápěcí mechanismy pro zabudování do motorových vozidel a vlečňáky, bezpečnostní kabiny řidičů a ochranné povětrnostní kabiny, podložky sedadel (sedáky) a opěradla, ochranné poklapy, vše pro použití s výše uvedenými stroji a přístroji, hydraulické motory, hydraulická beranidla, vzduchové kompresory, zařízení ovládané stlačeným vzduchem, vše jako stroje, zvedáky (nikoliv ruční nástroje), ozubená kola a přístroje na přenos energie, vše jako části strojů, hnací kladky, řezací přístroje, potrubí a kabely, pokládací

přístroje, vše zahrnuté do třídy 7, vrtáky, kladkostrže a jeřáby, mechanicky a elektricky ovládané nástroje, nápravy, ložiska, elevátory, dopravníky, řemeny, ložiskové podpěry, spojky, spojivé lamely, ojnice, ovládací kabely, ovládací mechanismy, pneumatické a hydraulické ovládní, zalomené hřídele, klikové skříně, kliky, válce, vřecí zařízení pro vozidla, elektrické ruční ventilátory, napájecí potrubí, ozubená kola, vedení, manipulační přístroje pro nakládání a vykládání, natahovače obručí, hydraulické motory, klouby jako části motorů, nápravová ložiska, otočné čepy, elektrické motory, písty, radlice, redukční ventily, regulátory tlaku, výtláčivé ventily, kladky, hrábě, hřídelové spojky, tlumiče výfuku, regulátory rychlosti pro hnací stroje a motory, startéry, převodová soukolí, převodové ventily, vše jako části strojů a části a příslušenství pro všechno výše uvedené zboží, zahradnická technika, zejména sekačky, křovinořezy, kultivátory, stroje a technologické linky na zpracování rostlinných a dřevních odpadů, stroje na údržbu travních porostů a příkopů, lesnická technika, jako štípače a štěpkovače dřeva, odkornovače dřeva, lesní frézy, navijáky, vakuové vývěvy, mycí zařízení pro vozidla, elektrické ruční vřtačky, elektrická pískovací zařízení, elektrická řezací zařízení, elektrické vykrúžovačky, elektrické brusky, elektrické šroubováky, pily motorové, svářečské stroje, pneumatické ventily (části strojů), lodní motory, čerpadla, hydraulické spojky, elektrické startéry, hydraulické spojky a elektrické startéry, díly, součásti a příslušenství veškerého výše uvedeného zboží; (12) traktory a vlečné vozy (návěsy, přívěsy), vozidla, pozemní vozidla pro použití v zemědělství, sklizení, zahradnictví, lesnictví, pro dopravu zeminy nebo materiálů a jejich přemísťování, obdělávání půdy, dopravě a překládání stavebního dřeva, pro přemísťování sněhu a stavebně-inženýrských konstrukcí, vysokozdvizné vozíky, pásová vozidla, trakční pomocná zařízení, kabiny řidičů, bezpečnostní rámy, sedadla, podložky sedadel a opěradla, ochranné poklopy, vše přizpůsobené pro použití v pozemních vozidlech, závěsy, závěsové stabilizátory, řetězy a spojky, tyče spřáhla, vše pro použití s motorovými pozemními vozidly, ozubená kola, vložky válců, sady vložek válců včetně pístů, obsahující těsnící vložky, podložky a kruhová těsnění, sady pro opravu převodů a os, obsahující ložiska, těsnění, těsnící vložky, podložky a kruhová těsnění, směrová návěstí, olejové filtry, vzduchové filtry, nápravy, otočné čepy, brzdy, brzdná obložení, brzdové čelisti, brzdící botky, podvozky, vše pro použití s motorovými pozemními vozidly, spojky, lamely spojek, měniče kroutícího momentu, hnací řetězy, dveře, kapoty, motory, ozubená kola, hydraulické součásti, pneumatiky, kola, ráfky kol, bezpečnostní pásy, tlumiče nárazů, závěsné pružiny, volanty, transmisní hřídele, ventily duší, palivové nádržky a jejich uzávěry, ochranné kryty proti větru, stěrače a jejich ramena, vše pro použití v motorových pozemních vozidlech, bicykly, tříkolky a motokáry, díly, součásti a příslušenství pro výše uvedené zboží ve tř. 12;

(590) Barevná

(730) AVIAKO, spol. s r. o., Kotlářská 39, Brno, 60200, CZ

(740) Karel Voda, Bolzanova 13, Brno, 61800

(210) O-425854

(220) 29.04.2005

(320) 29.04.2005

(511) 35, 40, 43

(540)



(510) (35) zprostředkování obchodu, zprostředkování v oblasti nákupu a prodeje, zejména chemických výrobků určených pro průmysl, jako lepidel, tmelů, pěn, pájek, lepicích pasů, pomocných

prostředků pro lepení (například rozpouštědel), dále řetězů, řetězů člankových, řetězů bezpečnostních, řetězů hákových, řetězů válečkových, řetězů protiskluzových a protismykových, řetězů plochých, řetězů kalibrovanych, Flyerových řetězů, hřebíků, šroubů, matic, podložek ke šroubům, závlaček, svorníků, kladek, napínáků, sad pro kola, kovových stavebních materiálů, zejména kotev (statických i dynamických), hmoždinek (fasádních, speciálních i obyčejných), nýtů, šroubů, sponek, hadicových sponek, hřebů, hřebíků, vřtáků, kovových háků, ok, úchytných a podpůrných systémů pro vedení všech druhů médií, konstrukcí pro uchycování a vedení instalací, speciálních konstrukcí pro uchycování a kotvení, hadicových spon, výrobků z kovu, zámečnických výrobků, armatur, pájek a přídavných svářecích materiálů, vstřelovacích hřebů a jiných upevňovacích a spojovacích materiálů, ložisek všeho druhu pro stroje a obráběcí stroje, komponentů ložisek, zejména klecí, valivých tělísek, ochranných krytů, veškerých druhů hnacích a hnaných řemenů a řetězů pro stroje a obráběcí stroje, řemenic k jiným motorům než vozidel, kladek, navijecích a napínacích zařízení, nářadí a přístrojů poháněných elektrickým proudem pro průmyslové použití a pro domácnost, ručních nářadí a nástrojů, přístrojů a nástrojů elektrických, elektrických a elektronických vybavení a příslušenství nářadí, vozidel, dopravních prostředků pozemních, ložisek všeho druhu pro pozemní vozidla, komponentů ložisek, zejména klecí, valivých tělísek, ochranných krytů, kroužků, matic, pánviček, sad pro opravu převodů a os obsahující ložiska, těsnění, těsnících vložek, podložek a kruhových těsnění, řetězů pro dopravní prostředky, řemenic a řetězových kol, ložisek pro jízdní kola, řemenů pro dopravní prostředky, řemenic k motorům vozidel, materiálů k těsnění, hmot těsnících, ucpávkových a izolačních, kaučuku, gutaperči, gumy - výrobků z těchto hmot, pokud nejsou obsaženy v jiných třídách, nátěrových hmot a barev, konzervačních prostředků, ochranných prostředků proti plísním a hnilobě, brusných a leštících papírů, skelných papírů a plátů, smírků, průmyslových olejů a tuků, mazadel, mazacích olejů, olejů na ochranu a konzervaci materiálů, osvětlovacích přístrojů a zařízení, zařízení na výrobu energií, tepla, zařízení pro chlazení, sušení, větrání, potrubí a rozvodů pro rozvod vody, veškerých obalových materiálů; (40) zpracování materiálů, zejména opracování kovů, broušení, frézování, řezání kovů, plátování kovových výrobků, povrchová úprava kovů, emailování, galvanizace, fosfátování, chromování, zinkování, chemická a mechanická úprava spojovacích materiálů; (43) poskytování cateringových služeb.

(730) BMKco. s.r.o., Kvítkovická 1533, Napajedla, 76361, CZ

(740) Patentová a známková kancelář, Ing. Jaromír Příkryl, Včelín 1161, Hulín, 76824

(210) O-425857

(220) 29.04.2005

(320) 29.04.2005

(511) 7, 9, 12, 37, 42

(540)

NAMRON

(510) (7) stroje pro textilní průmysl včetně strojů pro úpravu a zpracování vláken a strojů pro zpracování a úpravu textilu, stroje pro zpracování odpadového textilu, zapalovací zařízení spalovacích motorů, elektrické pohony (stroje), řetězy pro elevátory (části strojů), hnací řetězy (nikoliv pro pozemní vozidla), hřídele (pro stroje a spalovací motory), převodové hřídele (nikoliv pro pozemní vozidla), zapalovací induktry pro motory, hladicí stroje (kalandry), kovoobráběcí stroje, kryty (části strojů), automatické manipulátory (stroje), mechanické ruční nástroje a nářadí zahrnuté v této třídě, měniče točivého momentu (nikoliv pro pozemní vozidla), míchací zařízení, míchačky, mlecí stroje, mykací stroje, zdvižná zařízení pro nákladní vozy, nápravy pro stroje, nástroje jako části strojů, upínací zařízení pro nástroje, navijáčky pro tkalcovské stavy, nosné konzoly pro stroje, nože (části strojů), nýtovací stroje, obráběcí stroje, zařízení na obrábění, odlučovače, čisticí zařízení pro odprašnění, odsávací stroje pro průmyslové účely, ořezávací stroje, ovládací kabely pro stroje, pro motory a pro hnací stroje, ovládací mechanismy pro stroje, pro motory a pro hnací stroje, dopravníky (stroje), prací stroje, pračky na praní a barvení, regulátory otáček pro stroje, pro motory a pro hnací stroje, rozmělnovače (stroje), výměníky tepla (části strojů), zásobníky s mechanickým výsypem, zatahovací stroje pro průmyslové účely; (9) elektronické komponenty, rozvaděče elektrického proudu

včetně kabelů a koncovek, elektrická zabezpečovací zařízení proti krádeži, zařízení poplašná, zařízení signalizační, elektrické měniče, přístroje a zařízení pro měření nebo vážení, elektrická zařízení pro dálkové ovládání průmyslových procesů, inventory (elektrotechnika), procesory, software (na nosičích), elektrické regulátory, regulátory ohřívачů horké vody, regulátory napětí pro vozidla, reostaty, elektrické stmívače, elektrické regulátory světla, rozvodné panely (elektrina), rozvodné pulty (elektrina), rozvodné spínací skříně, řídicí panely, elektrické zavírače dveří, zkušební přístroje (nikoliv pro lékařské účely); (12) poplašná zabezpečovací zařízení pro vozidla (alarmy), zabezpečovací zařízení proti zcizení vozidel, motory pro vozidla, konvertory pro vozidla, ložiskové čepy pro vozidla, dvojkolové vozíky, elektromobily, káry (vozíky), náboje kol vozidel, nápravy vozidel, podvozky (rámy) vozidel, signalizační zařízení automobilů pro jízdu vzad; (37) údržba a opravy vozidel, čištění a mytí vozidel, pískování, stavební dozor, instalace a opravy elektrických spotřebičů, stavební informace zahrnuté v této třídě, informace o opravách zahrnuté v této třídě, ostření a broušení nožů, nýtování, obnova motorů (použitých nebo částečně zničených), obnova strojů (použitých nebo částečně zničených), odrušování elektrických přístrojů, informace o opravách zahrnuté v této třídě, montáž a opravy pecí a topných zařízení, instalace a opravy alarmů, montáž, údržba a opravy strojů, instalace a opravy výtahů; (42) technické posudky, stavební projekce, technické poradenství, technické expertizy, kalibrování (měření), kontrola kvality, počítačové programy (tvorba, aktualizace, instalace, kopírování, údržba), počítačové systémové analýzy, tvorba počítačových systémů, poradenství v oblasti hardware, technické kontroly vozidel, vývoj a výzkum nových výrobků.

(730) **NAMRON, a.s.**, Velké Karlovice 466, Velké Karlovice, 75606, CZ

(740) Ing. Iva Rylková, Polská 1525, Ostrava - Poruba, 70800

(210) **O-425867**

(220) 29.04.2005

(320) 29.04.2005

(511) 35, 36, 37, 42

(540)



(510) (35) zprostředkování obchodu a služeb, poradenství při řízení obchodní činnosti, zastupování zahraničních firem na českém trhu; (36) pronájem nemovitostí; (37) servis veškerého ručního nářadí; (42) poradenská činnost v oboru strojírenství a slévárenství.

(730) **MERCTECH, s.r.o.**, Ledčická 13/747, Praha 8, 18400, CZ

(740) PROPATENT - patentová známková grafická kancelář, Ing. Jarmila Loskotová, K Závětínám 727, Praha 5, 15500

(210) **O-425890**

(220) 30.04.2005

(320) 30.04.2005

(511) 9, 16, 35, 39, 41, 43, 44

(540)

REITENBERGER

(510) (9) strojně čitelné nosiče informací včetně nosičů zvuku a obrazu, informace na strojně čitelných nosičích, počítačové programy (software) na nosičích záznamu, zvukové a obrazové záznamy na nosičích záznamu, elektronické katalogy a jiné informace na nosičích k šíření elektronickou cestou, např. prostřednictvím webových stránek; (16) periodické a neperiodické tiskoviny, jako například noviny, časopisy, katalogy, prospekty, plakáty, letáky a jiné propagační, reklamní a informační materiály, kartografické výrobky, tiskopisy, vstupenky, šatní lístky, jídelní a nápojové lístky včetně obalů, mapy, pohlednice, fotografie a grafická díla, grafické reprodukce a jiná vyobrazení, databázové produkty v papírové formě, figurky a jiné dekorativní předměty z papírové hmoty, tašky a sáčky z papíru a plastů v jiné třídě neobsažené, papírové a

plastové obaly všeho druhu včetně obalů na nápoje a potraviny v jiné třídě neobsažené, jiné výrobky z papíru, jako například utěrky, ubrusy, ubrousky, ručníky, kapesníky, záclony a záclonky, banketní sukně, toaletní papír, svačtinové sáčky a jiné obaly na potraviny, notové záznamy na papírovém nosiči, psací a kancelářské potřeby, diáře, poznámkové bloky, zápisníky, kalendáře, dopisní papír, dopisní obálky, kancelářský papír všeho druhu, pouzdra na psací potřeby, držáky a stojánky na psací potřeby, stojánky na fotografie, různé stojánky na kancelářské potřeby, knihy, sešity, obaly na knihy a sešity, jiné papírenské a polygrafické výrobky, pořadače, upomínkové předměty z papíru; (35) reklamní, propagační a inzertní činnost včetně reklamy, propagace a inzerce šířené rozhlasem, televizí a elektronickými médii, informace (obchodní) šířené elektronickou cestou, např. prostřednictvím webových stránek, vydávání a šíření reklamních, propagačních a informačních materiálů, zprostředkování obchodu, pořádání komerčních výstav a jiných přehlídek zboží a služeb komerčního charakteru, správa hotelů, správa lázeňských a léčebných zařízení v rámci této třídy, marketingové a manažerské poradenství v oboru provozování hotelů, gastronomických provozů, provozu léčebných a rekondičních zařízení, včetně ekonomiky těchto provozů, pronajímání reklamních ploch a jiných ploch pro komerční využití, pronájem a půjčování kancelářské techniky, zprostředkování obchodních záležitostí, sekretářské a asistentské služby, vedení účetnictví; (39) služby cestovní kanceláře, pořádání poznávacích a vzdělávacích zájezdů včetně zájezdů s kulturní a sportovní tematikou, průvodcovské služby, doprovázení turistů, zajišťování jízdenek, místenek, letenek a lodních lístků, poradenství v oboru cestovního ruchu, zajištění a zprostředkování přepravy osob, zavazadel a nákladů, půjčování automobilů, motocyklů a jízdních kol, taxislužba, provozování autodopravy, posilkové služby, donáška novin a časopisů, donášky nákupů, provozování parkovišť a garáží, provozování skladů, pronajímání garáží, skladových prostor, parkovacích ploch a skladových ploch; (41) organizování a pořádání společenských, kulturních, sportovních a jiných zábavních produkcí, pořádání uměleckých a jiných přehlídek nekomerčního charakteru, zajišťování vstupenek na sportovní, kulturní, společenské a jiné zábavní akce, vydavatelská činnost, půjčování knih a časopisů, půjčování a pronájem televizních, rozhlasových a jiných přístrojů pro přenos a reprodukci zvuku a obrazu, půjčování nosičů zvuku a obrazu, půjčování přístrojů pro pořizování zvukových, obrazových a audiovizuálních záznamů, pořádání výstav, uměleckých a jiných přehlídek nekomerčního charakteru, provozování kinosálů a společenských sálů, pronájem dekorací, provozování fitness centra, provozování sauny, termária, tělocvičny, bazénů, areálu miniatur, golfu, tenisových kurtů a jiných sportovišť, vedení kondičního tělocviku, půjčování sportovního nářadí a sportovních potřeb, služby tlumočnické a překladatelské, pořádání a organizační zabezpečování vzdělávacích akcí; (43) služby spojené s ubytováním, stravováním a občerstvením, provozování penzionů, hotelů, motelů, restaurací, hostinců, kaváren, vináren, cukráren, barů, bufetů apod., poradenství v oboru hotelnictví, zajišťování, hotelových pobytů, pronájem apartmánů, sálů, salónek, jednacích místností a jiných nebytových prostor v rámci této třídy; (44) zprostředkování zdravotnických a lázeňských služeb, poradenství v oboru lázeňských služeb, provozování služby lázeňské, léčebné a rehabilitační, rovněž s využitím přírodních léčivých zdrojů minerálních vod, kysličníků, solí a výrobků z nich, zajišťování léčebných pobytů, odborné služby - salóny krásy, kadeřnictví, kosmetické služby, manikúra a pedikúra, masáže, doprovod lázeňských hostů v rámci léčebné činnosti.

(730) **EXTOL s.r.o.**, Michelská 300/60, Praha 4, 14100, CZ

(740) ZEMAN - podkrušnohorská patentová a známková kancelář, Petr Zeman, Hradní 301, Loket, 35733

(210) **O-425891**

(220) 30.04.2005

(320) 30.04.2005

(511) 9, 16, 35, 39, 41, 43, 44

(540)

HOTEL REITENBERGER

(510) (9) strojně čitelné nosiče informací včetně nosičů zvuku a obrazu, informace na strojně čitelných nosičích, počítačové programy (software) na nosičích záznamu, zvukové a obrazové záznamy na nosičích záznamu, elektronické katalogy a jiné

informace na nosičích k šíření elektronickou cestou, např. prostřednictvím webových stránek; (16) periodické a neperiodické tiskoviny, jako například noviny, časopisy, katalogy, prospekty, plakáty, letáky a jiné propagační, reklamní a informační materiály, kartografické výrobky, tiskopisy, vstupenky, šatní lístky, jídelní a nápojové lístky včetně obalů, mapy, pohlednice, fotografie a grafická díla, grafické reprodukcce a jiná vyobrazení, databázové produkty v papírové formě, figurky a jiné dekorativní předměty z papírové hmoty, tašky a sáčky z papíru a plastů v jiné třídě neobsažené, papírové a plastové obaly všeho druhu včetně obalů na nápoje a potraviny v jiné třídě neobsažené, jiné výrobky z papíru, jako například utěrky, ubrusy, ubrousky, ručníky, kapesníky, záclony a záclonky, banketní sukně, toaletní papír, svačिनové sáčky a jiné obaly na potraviny, notové záznamy na papírovém nosiči, psací a kancelářské potřeby, diáře, poznámkové bloky, zápisníky, kalendáře, dopisní papír, dopisní obálky, kancelářský papír všeho druhu, pouzdra na psací potřeby, držáky a stojánky na psací potřeby, stojánky na fotografie, různé stojánky na kancelářské potřeby, knihy, sešity, obaly na knihy a sešity, jiné papírenské a polygrafické výrobky, pořadače, upomínkové předměty z papíru; (35) reklamní, propagační a inzertní činnost včetně reklamy, propagace a inzerce šířené rozhlasem, televizí a elektronickými médii, informace (obchodní) šířené elektronickou cestou, např. prostřednictvím webových stránek, vydávání a šíření reklamních, propagačních a informačních materiálů, zprostředkování obchodu, pořádání komerčních výstav a jiných přehlídek zboží a služeb komerčního charakteru, správa hotelů, správa lázeňských a léčebných zařízení v rámci této třídy, marketingové a manažerské poradenství v oboru provozování hotelů, gastronomických provozů, provozu léčebných a rekondičních zařízení, včetně ekonomiky těchto provozů, pronajímání reklamních ploch a jiných ploch pro komerční využití, pronájem a půjčování kancelářské techniky, zprostředkování obchodních záležitostí, sekretářské a asistentské služby, vedení účetnictví; (39) služby cestovní kanceláře, pořádání poznávacích a vzdělávacích zájezdů včetně zájezdů s kulturní a sportovní tematikou, průvodcovské služby, doprovázení turistů, zajišťování jízdnek, místenek, letenek a lodních lístků, poradenství v oboru cestovního ruchu, zajištění a zprostředkování přepravy osob, zavazadel a nákladů, půjčování automobilů, motocyklů a jízdních kol, taxislužba, provozování autodopravy, posilkové služby, donáška novin a časopisů, donášky nákupů, provozování parkovišť a garáží, provozování skladišť, pronajímání garáží, skladových prostor, parkovacích ploch a skladových ploch; (41) organizování a pořádání společenských, kulturních, sportovních a jiných zábavních produkcí, pořádání uměleckých a jiných přehlídek nekomerčního charakteru, zajišťování vstupenek na sportovní, kulturní, společenské a jiné zábavní akce, vydavatelská činnost, půjčování knih a časopisů, půjčování a pronájem televizních, rozhlasových a jiných přístrojů pro přenos a reprodukci zvuku a obrazu, půjčování nosičů zvuku a obrazu, půjčování přístrojů pro pořizování zvukových, obrazových a audiovizuálních záznamů, pořádání výstav, uměleckých a jiných přehlídek nekomerčního charakteru, provozování kinosálů a společenských sálů, pronájem dekorací, provozování fitness centra, provozování sauny, thermária, tělocvičny, bazénů, areálu miniatur, golfu, tenisových kurtů a jiných sportovišť, vedení kondičního tělocviku, půjčování sportovního nářadí a sportovních potřeb, služby tlumočnické a překladatelské, pořádání a organizační zabezpečování vzdělávacích akcí; (43) služby spojené s ubytováním, stravováním a občerstvením, provozování penzionů, hotelů, motelů, restaurací, hostinců, kaváren, vináren, cukráren, barů, bufetů apod., poradenství v oboru hotelnictví, zajišťování, hotelových pobytů, pronájem apartmánů, sálů, salónků, jednacích místností a jiných nebytových prostor v rámci této třídy; (44) zprostředkování zdravotnických a lázeňských služeb, poradenství v oboru lázeňských služeb, provozování služeb lázeňské, léčebné a rehabilitační, rovněž s využitím přírodních léčivých zdrojů minerálních vod, kyslíčků, solí a výrobků z nich, zajišťování léčebných pobytů, odborné služby - salóny krásy, kadeřnictví, kosmetické služby, manikúra a pedikúra, masáže, doprovod lázeňských hostů v rámci léčebné činnosti.

(730) **EXTOL s.r.o.**, Michelská 300/60, Praha 4, 14100, CZ

(740) **ZEMAN** - podkrušnohorská patentová a známková kancelář, Petr Zeman, Hradní 301, Locket, 35733

(210) **O-425897**

(220) 02.05.2005

(320) 02.05.2005

(511) 10, 20, 24

(540)



(510) (10) matrace a speciální postele, včetně vodních postelí, pro lékařské účely, polštáře pro lékařské účely, podložky pro nemocniční lůžka; (20) matrace do postelí, matracové polštáře, polštáře, podhlavníky, podušky, lůžkoviny, s výjimkou ložního prádla, postele, včetně postelí vodních (ne pro léčebné účely), nemocniční postele, skládací lehátka, lamelové rošty do postelí; (24) ložní pokrývky a přikrývky, lůžkoviny, prádlo ložní a stolní, prostěradla, povlečení, přehozy, matracovina, moskytiéry, nábytkové potahy, záclony.

(730) **GUMOTEX, akciová společnost**, Mládežnická 3A/3062, Břeclav, 69075, CZ

(210) **O-425903**

(220) 02.05.2005

(320) 02.05.2005

(511) 16, 41, 42

(540)



(510) (16) periodické a neperiodické tiskoviny a publikace; (41) vzdělávací činnost, realizace akreditovaných studijních programů všech tří stupňů studia - bakalářského, magisterského a doktorského a programů celoživotního vzdělávání, vydavatelská činnost; (42) vědecká, výzkumná, vývojová a další doplňková tvůrčí činnost.

(730) **Mendelova zemědělská a lesnická univerzita v Brně**, Zemědělská 1, Brno, 61300, CZ

(210) **O-425904**

(220) 02.05.2005

(320) 02.05.2005

(511) 16, 41, 42

(540)



(510) (16) periodické a neperiodické tiskoviny a publikace; (41) vzdělávací činnost, realizace akreditovaných studijních programů všech tří stupňů studia - bakalářského, magisterského a doktorského a programů celoživotního vzdělávání, vydavatelská činnost; (42) vědecká, výzkumná, vývojová a další tvůrčí doplňková činnost.

(730) **Mendelova zemědělská a lesnická univerzita v Brně**, Zemědělská 1, Brno, 61300, CZ

(210) **O-425911**

(220) 02.05.2005

(320) 02.05.2005

(511) 37, 39, 42

- (540)  **PRVNÍ STAVEBNÍ CHRUDIM**
akciová společnost
- (730) **VIA QUADRONNO, L.L.C.**, 25 E, 73rd Street, New York, NY, US
(740) PATENTSERVIS Praha a.s., Jivenská 1273/1, Praha 4, 14021
- (210) **O-425923**
(220) 02.05.2005
(320) 02.05.2005
(511) 6, 19, 37
(540)

- (510) (37) stavební činnost - provádění staveb včetně jejich změn, udržovacích prací na nich a jejich odstraňování, přípravné práce pro stavby, stavební dozor, zprostředkování ve stavebnictví, hornická-důlní činnost a zřizování lomů a ložisek nerostů, služby zednické, malířské, tapetářské, vodoinstalační, topenářské, klempířské, pokrývačské, podlahářské, zámečnictví-opravy, truhlářství-opravy, tesařství-opravy, čisticí a úklidové služby, servis, montáž (instalace), opravy elektrických zařízení a plynových zařízení, plnění tlakových plynových nádob, servis, montáž (instalace), opravy stavebních a pracovních strojů, pronájem stavebních a pracovních strojů, servis, montáž (instalace), opravy motorových vozidel; (39) dopravní činnost - silniční motorová doprava nákladní, skladování, pronájem motorových vozidel a parkovacích ploch; (42) projektová činnost ve výstavbě, architektonická a designérská činnost ve výstavbě, geodetická a ekologická činnost, revize a zkoušky vyhrazených elektrických zařízení a plynových zařízení, zkoušky materiálů, projektování elektrických a plynových zařízení.

(730) **PRVNÍ STAVEBNÍ CHRUDIM a.s.**, Tovární 1130, Chrudim IV, 53723, CZ

(740) Ing. Jiří Střelák, Pařížská 17, Praha 1, 11000

(210) **O-425917**

(220) 02.05.2005

(320) 02.05.2005

(511) 9, 41, 42

(540)



- (510) (9) zvukové a obrazové záznamy na optických, magnetických a magnetooptických nosičích, zejména záznamy z oblasti informací a výuky cizích jazyků, software pro spojení s překladatelskou činností a tlumočením, dabingem a překlady videokazet; (41) vzdělávací služby v oblasti překladatelské a tlumočnické, zejména organizování kongresů, konferencí, symposií, školení, přednášek, kurzů, tiskových konferencí, výstavních akcí s kulturním nebo vzdělávacím zaměřením, zábavných, sportovních a kulturních aktivit s využitím cizích jazyků, zajišťování a organizace profesního vzdělávání tlumočnicků a překladatelů, výuka jazyků, zajištění konferencí na klíč, dabing, služby jazykově-organizační, překladatelské a tlumočnické, včetně tlumočení s výjezdem do zahraničí, tlumočení simultánní, doprovodné, konsektivní, tlumočení po telefonu, služby soudních tlumočnicků, pořizování oficiálních překladů, překlady videokazet, zajištění tlumočnické techniky; (42) ověřování překladů notářem.

(590) Barevná

(730) **FENTHORN & BENTON LIMITED**, Lawford House, Albert Place, London N3 1RL, GB

(740) PATENTSERVIS Praha a.s., Jivenská 1273/1, Praha 4, 14021

(210) **O-425919**

(220) 02.05.2005

(320) 02.05.2005

(511) 43

(540)

VIA QUADRONNO

- (510) (43) služby zajišťující stravování a nápoje, restaurační služby.



- (510) (6) zasklívací systém stavebních otvorů (lodžii) pevnými a posuvnými skly, kovové konstrukce, zejména kovové konstrukce pro zasklívání lodžii, zimních zahrad a skleníků, okenní rámy kovové, okna posuvná, okenní zarážky, okenní uzávěry, vše kovové; (19) profily a materiály syntetické pro stavebnictví, ploty nekovové, okenice, okenní rámy nekovové, okna a dveře nekovové, výplně dveří nekovové, zárubně pro nekovové dveře, stavební materiály nekovové, např. vnitřní a venkovní okenní parapety, zimní zahrady, okenní rámy nekovové konstrukce zimních zahrad, zasklených lodžii a prosklených fasád, skleníky, verandy, prosklené objekty - vše z nekovových materiálů, jejich díly a příslušenství; (37) výrobní montážní a opravárenské práce, týkající se oken, prosklených oken, stěn a světlíků, montáže zasklívacích systémů balkonů, lodžii, teras, jejich údržba a opravy, montáže, údržba a opravy skleníků, montáže zimních zahrad.

(590) Barevná

(730) **Sklenář Martin**, Marie Majerové 898, Kralovice, 33141, CZ

(740) JUDr. Miroslav Kupka, Levého 1532, Rakovník, 26901

(210) **O-425931**

(220) 02.05.2005

(320) 02.05.2005

(511) 9, 10, 35, 41, 42

(540)

TOMST

- (510) (9) přístroje a nástroje vědecké, námořní, geodetické, fotografické, filmové, optické, přístroje pro vedení, přepínání, přeměnu, akumulaci, regulaci nebo řízení elektrického proudu, přístroje pro vážení, měření, signalizaci, kontrolu (inspekci), záchranu a přístroje pro vyučování, pouzdra na nástroje a přístroje spadající do tř. 9, přístroje pro záznam, převod, reprodukci zvuku nebo obrazu, automatické distributory a mechanismy pro přístroje na mince, zapisovací pokladny, počítačové stroje, přístroje pro zpracování informací, počítače, nosiče informací v rozsahu tř. 9, přístroje, zařízení a systémy pro kontrolu přítomnosti a pohybu osob a věcí, zejména strážných, přístroje, zařízení a systémy pro identifikaci osob a věcí, média pro identifikaci, vše i s bateriovým napájením; (10) přístroje a nástroje chirurgické, zubní a veterinářské, záznamníky fyziologických funkcí, elektronické diagnostické přístroje; (35) zpracování dat, služby databank, obchodní administrativa, kancelářské práce; (41) výchovná a zábavní činnost, pořádání odborných kursů, školení a jiných vzdělávacích akcí včetně lektorské činnosti, vydávání publikací a nosičů informací všeho druhu; (42) vědecké a technologické služby a s nimi spojený výzkum a návrhy, technické testování, měření, analýzy a výzkum, návrh a vývoj počítačového hardware, software, identifikačních technologií a elektroniky, poradenství v oblasti počítačového hardware a software, činnost technických poradců v oblasti identifikačních technologií a elektroniky, správa sítí, služby techniků (vyhodnocení, odhady, výzkum a posudky v oblasti vědy a techniky), vědecký výzkum pro lékařské účely.

(730) **TOMST s.r.o.**, Římská 678/26, Praha 2, 12000, CZ

(740) UNIPATENT, Ing. Jiří Chlustina, Jana Masaryka 43-47, Praha 2, 12000

(210) **O-425932**

(220) 02.05.2005
(320) 02.05.2005
(511) 9, 10, 35, 42
(540)



(510) (9) přístroje a nástroje vědecké, námořní, geodetické, fotografické, filmové, optické, přístroje pro vedení, přepínání, přeměnu, akumulaci, regulaci nebo řízení elektrického proudu, přístroje pro vážení, měření, signalizaci, kontrolu (inspekci), záchranu a přístroje pro vyučování, pouzdra na nástroje a přístroje spadající do tř. 9, přístroje pro záznam, převod, reprodukci zvuku nebo obrazu, automatické distributory a mechanismy pro přístroje na mince, zapisovací pokladny, počítačové stroje, přístroje pro zpracování informací, počítače, nosiče informací v rozsahu tř. 9, přístroje, zařízení a systémy pro kontrolu přítomnosti a pohybu osob a věcí, zejména strážných, přístroje, zařízení a systémy pro identifikaci osob a věcí, média pro identifikaci (čárové kódy, magnetické proužky, elektronické čipy), systém pro detekci a vlastní ochranu proti různým druhům poškození, vše i s bateriovým napájením; (10) přístroje a nástroje chirurgické, zubní a veterinářské, záznamníky fyziologických funkcí, elektronické diagnostické přístroje; (35) zpracování dat, služby databank; (42) vědecké a technologické služby a s nimi spojený výzkum a návrhy, technické testování, měření, analýzy a výzkum, návrh a vývoj počítačového hardware a software, poradenství v oblasti počítačového hardware a software, činnost technických poradců v oblasti identifikačních technologií a elektroniky, správa sítí, služby techniků (vyhodnocení, odhady, výzkum a posudky v oblasti vědy a techniky), vědecký výzkum pro lékařské účely.

(730) **TOMST s.r.o.**, Římská 678/26, Praha 2, 12000, CZ
(740) UNIPATENT, Ing. Jiří Chlustina, Jana Masaryka 43-47, Praha 2, 12000

(210) **O-425933**
(220) 02.05.2005
(320) 02.05.2005
(511) 35, 38, 42
(540)

iklik

(510) (35) propagační a reklamní činnost, zprostředkování obchodu; (38) šíření informací prostřednictvím Internetu; (42) tvorba a správa webových stránek.

(730) **Tuháček Jan**, Ellerova 1099, Strakonice, 38601, CZ
(740) Martin Tuháček, Ellerova 1099, Strakonice, 38601

(210) **O-425941**
(220) 02.05.2005
(320) 02.05.2005
(511) 9, 28, 31
(540)

VIBRAFLOAT

(510) (9) přístroje pro signalizaci na vodě i pod vodou, zvukové i optické; (28) rybářské návnady, rybářské potřeby, sportovní potřeby této třídy; (31) krmiva pro zvířata, především pro ryby, návnady pro sportovní rybolov spadající do této třídy.

(730) **Mr. Green, s.r.o.**, Zlatá Olešnice - Vrcha, Zlatá Olešnice, 46847, CZ
(740) Ing. Jiří Walter, Počernická 54, Praha 10, 10800

(210) **O-425942**
(220) 02.05.2005
(320) 02.05.2005
(511) 28, 31
(540)

VACUBAIT

(510) (28) rybářské návnady, rybářské potřeby; (31) krmiva pro zvířata, zejména pro ryby, návnady pro sportovní rybolov spadající do této třídy.

(730) **Mr. Green, s.r.o.**, Zlatá Olešnice - Vrcha, Zlatá Olešnice, 46847, CZ
(740) Ing. Jiří Walter, Počernická 54, Praha 10, 10800

(210) **O-425960**
(220) 03.05.2005
(320) 03.05.2005
(511) 5
(540)

AMARWIN

(510) (5) farmaceutické výrobky.
(730) **SANOFI-AVENTIS**, 174, avenue de France, Paris, 75013, FR
(740) **KOREJZOVÁ & SPOL. v.o.s.**, JUDr. Zdeňka Korejzová, Spálená 29, Praha 1, 11000

(210) **O-425975**
(220) 03.05.2005
(320) 03.05.2005
(511) 20
(540)



(510) (20) nábytek, zrcadla, rámy, výrobky nejmenované v jiných třídách ze dřeva, korku, rákosu, vrbového proutí, z rohu, kosti, slonoviny, z kostic, želvoviny, jantaru, perleti, mořské pěny, náhražky všech těchto materiálů nebo náhražky z plastických hmot.

(730) **A - Typ nábytek s.r.o.**, Ondřejovská 204, Mnichovice, 25164, CZ

(740) JUDr. Miroslav Svoboda, Hradešinská 977/5, Praha 10, 10100

(210) **O-425977**
(220) 03.05.2005
(320) 03.05.2005
(511) 19, 37, 42
(540)



(510) (19) stavební materiály nekovové, především cement, malty, štuky, sádra a materiály na bázi sádry, tmely pro stavební výrobu a opravy či rekonstrukce; (37) zednické práce, práce omítkářské a štukatérské, stavební práce, opravy a rekonstrukce staveb; (42) inženýrská činnost v investiční výstavbě.

(590) Barevná
(730) **Gesso, s.r.o.**, Metodějova 1467/5, Praha 4, 14900, CZ
(740) Ing. Jiří Walter, Počernická 54, Praha 10, 10800

(210) **O-425993**
(220) 04.05.2005
(320) 19.05.2005
(511) 35, 41, 43
(540)



(510) (35) propagační činnost, reklama, pomoc při řízení obchodní

(730) činnosti, obchodní administrativa, kancelářské práce; (41) výchova, vzdělávání, zábava, sportovní a kulturní aktivity; (43) služby zajišťující stravování a nápoje, dočasné ubytování.
GOLEM, s.r.o., Karlovo nám. 23, Praha 2, 12000, CZ

(210) **O-425997**
(220) 04.05.2005
(320) 07.06.2005
(511) 5
(540)

Infants Dophilus

(510) (5) doplňky výživové pro lékařské účely.
(730) **Pharma Agency, s.r.o.**, Zelený Pruh 109/1091, Praha 4, 14000, CZ

(210) **O-426006**
(220) 04.05.2005
(320) 04.05.2005
(511) 19, 37, 40
(540)



(510) (19) základní stavební materiály jako písek, cement a vápno, zdicí materiály všeho druhu, omítkové materiály všeho druhu, pálené stavební materiály, zejména cihly a tvarovky z pálené hlíny, lehčené stavební materiály, nekovové stavební materiály, zejména stavební prvky a prefabrikáty z betonu, azbestocementu, sádry a sádrokartonu, keramický podlahový a obkladový materiál, materiál pro dlažbu včetně prefabrikovaných tvarovaných dílů, skleněné stavební materiály, keramické stavební výrobky, betonové a kameninové výrobky pro kanalizaci, melioraci a odvodňování, vodovodní, plynovodní a kanalizační díly z plastických hmot, stavební dílce z plastických hmot jako obkladový materiál, dveřní a okenní díly, řezivo všeho druhu, zejména prkna, fošny, hranolky a trámy, ostatní materiál ze dřeva nebo vzájemně mechanicky či chemicky spojených pilin a dřevěné drtě zařazené do této třídy, detaily dřevěných staveb, zejména nosníky, dřevěné dveře a jejich zárubně, okna a okenní rámy, panely dřevěných staveb, dřevěný obkladový materiál a prefabrikáty obkladových prvků, dřevěná podlahová krytina a její části, nekovové přenosné chaty a jejich díly, montované rodinné domy, schody a schodiště nekovové, dřevostavby; (37) práce spojené s realizací staveb a jejich údržbou, práce spojené s restaurováním budov a jim podobných objektů, provádění tepelných, hlukových a vlhkostních izolací a opravy těchto izolací, služby spadající do oblasti stavebnictví jako služby malířů, instalatérů, topenářů, elektroinstalatérů a vodoinstalatérů, práce pokrývačské a související služby opravářské, služby pronájmu nářadí a konstrukčního materiálu, služby pronájmu stavebních strojů včetně strojů pro zemní práce, dozor nad stavbami, stavební informace, sanace budov a staveb, klempířství, montáže lešení, štukování, sádrování, povrchové čištění budov, tapetování, utěšňování (tmelení) budov, zednické služby, provádění staveb, jejich změn a odstraňování, truhlářské práce, stavby pozemních komunikací, mostů a podchodů, provádění demolice, zemní rekultivace a meliorační práce, výstavba vodohospodářských staveb, stavba a obnova rybníků a úprava vodních toků, stavba čistíren odpadních vod, výstavba skládek a úložišť odpadů, stavba vodojemů, výstavba a údržba trubních vedení, rozvodů vody, páry, plynu, ropy a ropných produktů, výstavba a údržba kanalizací, provádění bytových, občanských, průmyslových a inženýrských staveb, provádění protlaků a štol; (40) dřevovýroba, povrchová úprava dřeva.

(590) Barevná
(730) **COMMODUM, spol. s r.o.**, Valašská Bystřice 225, Valašská Bystřice 225, 75627, CZ
(740) **HALAXOVÁ & HALAXOVÁ, TETRAPAT, RNDr.** Zdeňka Halaxová, Horní náměstí 7, Olomouc, 77200

(210) **O-426039**
(220) 05.05.2005
(320) 05.05.2005
(511) 6, 20, 43
(540)

www.zizka.cz

(510) (6) nábytkové kování kovové; (20) nábytek; (43) půjčování židlí a stolů.
(730) **Žižka Zdeněk**, Hábova 1518/26, Praha 5, 15500, CZ

(210) **O-426040**
(220) 05.05.2005
(320) 05.05.2005
(511) 9, 35, 38, 41, 42
(540)

INFOBANKA ČTK

(510) (9) software; (35) automatizované zpracování dat, vyhledávání dat v počítačových souborech (pro třetí osoby), reklamní a propagační činnost, zprostředkovatelská činnost v obchodě; (38) přenos zpráv a obrazových informací pomocí počítače a jiných komunikačních prostředků, tisková agentura; (41) vydavatelství, fotografování, fotografické služby, zpravodajské služby, zpravodajství (slovní a obrazové); (42) tvorba, údržba, aktualizace, půjčování (pronájem) software.
(730) **Česká tisková kancelář**, Opletalova 5/7, Praha 1, 11144, CZ

(210) **O-426045**
(220) 05.05.2005
(320) 05.05.2005
(511) 16, 35, 41
(540)



(510) (16) časopis pro realitní činnost a pro podávání informací a přehledu v oblasti realit, tj. nemovitostí, včetně pozemků, bytů a bydlení; (35) pomoc při řízení obchodní činnosti na trhu realit, propagační činnost a reklama v oblasti realit, marketing a marketingové studie v oblasti realit pro služby zařazené ve třídě 41; (41) vydavatelská a nakladatelská činnost v oblasti realit, s cílem podávání informací a přehledu pro služby zařazené ve třídě 35.
(730) **CONCEPT 2M, spol. s r.o.**, Janáčkovo nábřeží 33, Praha 5, 15000, CZ
(740) Karel Čálek, patentový zástupce, Nad Palatou 12, Praha 5, 15000

(210) **O-426048**
(220) 05.05.2005
(320) 20.05.2005
(511) 35, 41, 43
(540)

ALBATROSS GOLF CLUB - Praha / Vysoký Újezd

(510) (35) správa hotelů, obchodní nebo podnikatelské informace, marketingové studie, obchodní reklama (pro třetí osoby), reklama, pronájem reklamních materiálů, pronájem reklamních ploch, rozhlasová reklama, rozšiřování reklamních nebo inzertních materiálů, rozšiřování vzorků (zboží), řízení (poradenské služby obchodní nebo podnikatelské), poradenství v obchodní činnosti, televizní reklamy, zaslání reklamních materiálů zákazníkům; (41) fotografování, provozování golfových hřišť, informace o možnostech rekreace, informace o možnostech zábavy, výchovně - zábavné klubové služby, kluby zdraví (služby), organizování a vedení konferencí, organizování a vedení kongresů, organizování sportovních soutěží, provozování sportovních zařízení, půjčování sportovního nářadí, služby pro oddech a rekreaci, organizování vzdělávacích a zábavných soutěží, pronájem sportovního zařízení; (43) automaty (rychlé občerstvení), služby barů, bufety, hotelové služby, rezervace hotelů, jídelny a závodní jídelny, kavárny, penziony,

restaurace, rezervace penzionů, ubytovací služby (hotely, penziony), zásobování.
(730) **UNIMEX GROUP, a.s.**, Václavské náměstí 53, Praha 1, 11000, CZ

(210) **O-426049**

(220) 05.05.2005
(320) 05.05.2005
(511) 12, 35, 39
(540)



(510) (12) automobily, náhradní díly k automobilům, příslušenství automobilů; (35) zprostředkovatelská činnost v oblasti nákupu a prodeje automobilů, komisionární prodej automobilů; (39) pronájem automobilů, pronájem parkovacích ploch, služba parkování automobilů.

(730) **Křenek Pavel**, Kalvodova 35, Brno, 60200, CZ
(740) JUDr. Miroslav Vitek, patentový zástupce, Neumannova 54, Brno, 60200

(210) **O-426050**

(220) 05.05.2005
(320) 05.05.2005
(511) 39, 42
(540)



(510) (39) služba parkování automobilů; (43) ubytovací, restaurační, stravovací a hostinská činnost, provozování hotelu, hotelové služby.

(730) **Křenek Pavel**, Kalvodova 35, Brno, 60200, CZ
(740) JUDr. Miroslav Vitek, patentový zástupce, Neumannova 54, Brno, 60200

(210) **O-426077**

(220) 05.05.2005
(320) 05.05.2005
(511) 16, 29, 30
(540)



(510) (16) papír voskovaný, výrobky z papíru a kartónu, zejména krabice pro ukládání předmětů, papírové a umělohmotné karty, kartotéční lístky, obaly a kelímky, fotografie, obtisky, tiskoviny, zejména časopisy, brožury a reklamní letáky, papírové známky; (29) mléko, mléčné výrobky a nápoje, čerstvé dezerty s obsahem mléčných výrobků, vejce, potraviny z masa, ryb, drůbeže a zvěřiny, paštiky, tukové pomazánky, kaviár, žampiony konzervované, ovocné saláty, kompoty a džemy, konzervované, sušené nebo vařené potraviny z masa, ryb, drůbeže, zvěřiny nebo mléka; (30) chlazené a čerstvé nápoje připravované na základě kávy, kakaa nebo čokolády, kávovinové, kakaové a čokoládové příchuti, obilniny připravené pro osobní konzumaci, těstoviny, dorty, cukroví, müsli, pudinky, sušenky, omáčky k ochucení,

koření.
(590) Barevná
(730) **ALIMPEX FOOD, a.s.**, Českobrodská 1174, Praha 9, 19800, CZ
(740) FISCHER & PARTNER, Ing. Michael Fischer, Na Hrobcí 5, Praha 2, 12800

(210) **O-426092**

(220) 05.05.2005
(320) 05.05.2005
(511) 16, 41, 42
(510) (16) časopis (periodikum); (41) vydavatelství a nakladatelství, informace o výchově a vzdělávání, cvičení, elektronické publikování, knihy (vydávání), kolokvium (organizování a vedení), konference (organizování a vedení), kongresy (organizování a vedení), kurzy korespondenční, organizování a vedení seminářů, organizování a vedení symposií, organizování kulturních nebo vzdělávacích výstav, organizování soutěží (vzdělávacích nebo zábavných), pořádání a řízení pracovních setkání (školení), poskytování on-line elektronických publikací, překladatelské služby, školení, vyučování, vydávání elektronických knih a časopisů on-line, vydávání textů, zkoušení, přezkoušení; (42) expertízy, pronájem software, pronájem počítačů, webové stránky (tvorba a správa), zkoušky materiálů.
(590) Barevná
(730) **ČESKÁ ORTODONTICKÁ SPOLEČNOST**, Karlovo náměstí 32, Praha 2, 12000, CZ

(210) **O-426100**

(220) 06.05.2005
(320) 06.05.2005
(511) 9, 38, 42
(540)

ATMITEC

(510) (9) software, zejména pro organizaci firmy - fakturace, mzdy, sklady, účetnictví; (38) telekomunikační služby, provoz dálkopisu, faxu, elektronická pošta, přenos zpráv a obrazových informací pomocí počítače; (42) tvorba a vývoj software, zejména informační systémy pro organizaci firmy - fakturace, mzdy, sklady, účetnictví.

(730) **K2 atmitec, s. r. o.**, Fügnerova 646/11, Ostrava - Přívoz, 70200, CZ
(740) Patentová a známková kancelář, Ing. Jaromír Příkryl, Včelín 1161, Hulín, 76824

(210) **O-426101**

(220) 06.05.2005
(320) 06.05.2005
(511) 25
(540)

LIPOELASTIC

(510) (25) oděvy včetně sportovních oděvů a oděvů pro volný čas, prádlo osobní, prádlo spodní všeho druhu, punčochy a punčocháče včetně elastických, oděvy pletené z elastických tkanin, oděvnícké zboží z elastických tkanin v rámci této třídy.

(730) **Lipoelastic, a. s.**, Wenzigova 7, Praha 2, 12000, CZ
(740) Patentová a známková kancelář, Ing. Jaromír Příkryl, Včelín 1161, Hulín, 76824

(210) **O-426102**

(220) 06.05.2005
(320) 06.05.2005
(511) 25
(540)



(510) (25) oděvy včetně sportovních oděvů a oděvů pro volný čas, prádlo osobní, prádlo všeho druhu, punčochy a punčocháče včetně elastických, oděvy pletené z elastických tkanin, oděvnícké

zboží z elastických tkanin v rámci této třídy.

- (730) **Lipoelastic, a. s.**, Wenzigova 7, Praha 2, 12000, CZ
(740) Patentová a známková kancelář, Ing. Jaromír Příkryl, Včelín 1161, Hulín, 76824

(210) **O-426103**

- (220) 06.05.2005
(320) 06.05.2005
(511) 25
(540)

PROMAX

- (510) (25) oděvy včetně sportovních oděvů a oděvů pro volný čas, prádlo osobní, prádlo spodní všeho druhu, punčochy a punčocháče včetně elastických, oděvy pletené z elastických tkanin, oděvnícké zboží z elastických tkanin v rámci této třídy.
(730) **MAXIS a. s.**, Wenzigova 7, Praha 2, 12000, CZ
(740) Patentová a známková kancelář, Ing. Jaromír Příkryl, Včelín 1161, Hulín, 76824

(210) **O-426104**

- (220) 06.05.2005
(320) 06.05.2005
(511) 25
(540)

PROMax
elegance

- (510) (25) oděvy včetně sportovních oděvů a oděvů pro volný čas, prádlo osobní, prádlo spodní všeho druhu, punčochy a punčocháče včetně elastických, oděvy pletené z elastických tkanin, oděvnícké zboží z elastických tkanin v rámci této třídy.
(730) **MAXIS a. s.**, Wenzigova 7, Praha 2, 12000, CZ
(740) Patentová a známková kancelář, Ing. Jaromír Příkryl, Včelín 1161, Hulín, 76824

(210) **O-426105**

- (220) 06.05.2005
(320) 06.05.2005
(511) 25
(540)

PROMax
supermass

- (510) (25) oděvy včetně sportovních oděvů a oděvů pro volný čas, prádlo osobní, prádlo spodní všeho druhu, punčochy a punčocháče včetně elastických, oděvy pletené z elastických tkanin, oděvnícké zboží z elastických tkanin v rámci této třídy.
(730) **MAXIS a. s.**, Wenzigova 7, Praha 2, 12000, CZ
(740) Patentová a známková kancelář, Ing. Jaromír Příkryl, Včelín 1161, Hulín, 76824

(210) **O-426106**

- (220) 06.05.2005
(320) 06.05.2005
(511) 25

(540)

PROMax
microfine

- (510) (25) oděvy včetně sportovních oděvů a oděvů pro volný čas, prádlo osobní, prádlo spodní všeho druhu, punčochy a punčocháče včetně elastických, oděvy pletené z elastických tkanin, oděvnícké zboží z elastických tkanin v rámci této třídy.
(730) **MAXIS a. s.**, Wenzigova 7, Praha 2, 12000, CZ
(740) Patentová a známková kancelář, Ing. Jaromír Příkryl, Včelín 1161, Hulín, 76824

(210) **O-426128**

- (220) 06.05.2005
(320) 06.05.2005
(511) 36, 38
(540)

cali n

- (510) (36) bankovníctví, finanční odhady a oceňování (pojišťovnictví, bankovníctví, nemovitosti), finanční služby, informace o pojištění, konzultační služby v oblasti pojišťovnictví, pojistky (uzavírání), pojistky životní (životní pojištění), pojištění-technické služby (statistika, pojištění (zprostředkování)); (38) telefonické služby.
(730) **B.I.G. Prague, s.r.o.**, Opletalova 55, Praha 1, 11000, CZ

(210) **O-426131**

- (220) 06.05.2005
(320) 06.05.2005
(511) 18
(540)



- (510) (18) kůže, imitace kůže, výrobky z těchto materiálů, které nejsou zahrnuty do jiných tříd, kufrů a zavazadla, batohy, tašky, deštníky, slunečníky a hole, biče a sedlářské výrobky.
(730) **Zhang Shuang Qun**, Albíny Hochové 221/1, Praha 10, 10300, CZ

(210) **O-426135**

- (220) 06.05.2005
(320) 06.05.2005
(511) 18, 25
(540)

SAPA

- (510) (18) kůže, imitace kůže, výrobky z těchto materiálů, které nejsou zahrnuty do jiných tříd, kufrů a zavazadla, deštníky, slunečníky a hole, biče a sedlářské výrobky; (25) oděvy, obuv, kloboučnické zboží.
(730) **Zhang Shuang Qun**, Albíny Hochové 221/1, Praha 10, 10300, CZ

(210) **O-426260**

- (220) 11.05.2005
(320) 11.05.2005

(511) 6, 39, 40
(540)



(510) (6) kovy v surovém stavu a jejich slitiny a polotovary z těchto kovů a slitin, přísady všeho druhu pro železné a neželezné kovy, pájky, svařovací materiály spadající do této třídy, výrobky všeho druhu z litých, válcovaných a tažených železných a neželezných kovů, včetně profilové oceli a profilů z neželezných kovů, plechů, trubek, kolejnic a jiných materiálů určených k železničním účelům všeho druhu, drátů a lan, zámečnické výrobky všeho druhu včetně zámečnických výrobků stavebního charakteru, podkov, kovadlin a kotev, spojovací materiál všeho druhu ze železných a neželezných kovů včetně šroubů, matic, podložek, závlaček, pojistek, vrutů, napínačů, čepů, kolíků, šroubových hřebů, nýtů, řetězy a jejich příslušenství, pletivo a sítě kovové, kovové tkaniny a tahokovy, hřebíky, nábytkové kování (kovové), kovové konstrukce stavebního charakteru, kovová lešení všeho druhu, stavební kování všeho druhu, klempířské výrobky, okapy a okapové svody včetně jejich příslušenství vše kovové, kouřové roury, fitinky kovové, kovové ventily (ne jako části strojů); (39) provozování skladů v uvedeném oboru, doprava; (40) úpravy uvedených materiálů a výrobků včetně jejich dělení, povrchových úprav.

(590) Barevná

(730) Pech Miroslav Ing., CSc., U Poradny 9, Plzeň, 32322, CZ
(740) KUDRLIČKA & SEDLÁK Advokátní, patentová a známková kancelář, Ing. Jiří Sedlák, Husova 16, České Budějovice, 37001

(210) O-426276

(220) 11.05.2005

(320) 11.05.2005

(511) 32, 35, 42

(540)



(510) (32) nealkoholické nápoje, ovocné šťávy a sirupy; (35) propagační činnost, reklama, pomoc při řízení obchodní činnosti; (42) vědecká a technologická služby a s nimi spojený výzkum a návrhy.

(730) Jelínek Jiří, Sentice 13, Sentice, pošta Tišnov, 66603, CZ

(740) Ing. Ludvík Koldovský, Horáčkova 9, Praha 4, 14000

(210) O-426277

(220) 11.05.2005

(320) 11.05.2005

(511) 32

(540)



(510) (32) minerální a sodové vody a jiné nealkoholické nápoje, ovocné džusy, sirupy a jiné přípravky pro přípravu nápojů, ovocem očištěné vody.

(730) Kraft Foods Holdings, Inc., Three Lakes Drive, Northfield, 60093, IL, US

(740) Společná advokátní kancelář Vsetečka Zelený Švorčík Kalenský a partneři, JUDr. Otakar Švorčík, advokát, Hálkova 2, Praha 2, 12000

(210) O-426279

(220) 11.05.2005

(320) 11.05.2005

(511) 16, 35, 39, 41, 43

(540)



(510) (16) papír, lepenka a výrobky z těchto materiálů, které nejsou zařazeny do jiných tříd, tiskárenské výrobky, potřeby pro knižní vazby, fotografie, papírenské zboží, lepidla pro papírenství nebo domácnost, materiál pro umělce, štětce, psací stroje a kancelářské potřeby (vyjímaje nábytek), učební a vyučovací pomůcky s výjimkou přístrojů, plastické obaly (nezařazené do jiných tříd), tiskářské typy, štočky; (35) propagační činnost, reklama, pomoc při obchodní činnosti, administrativní správa a management hotelu, obchodní administrativa, kancelářské práce; (39) doprava, balení a skladování zboží, organizování cest; (41) výchova, vzdělávání, organizování a vedení kongresů a konferencí, zábava, sportovní a kulturní aktivity; (43) hotelové a restaurační služby, ostatní služby zajišťující stravování a nápoje a ostatní dočasné ubytování.

(730) Socheno Trading Limited, Makarios Av., Apollo Court 232, Limassol, CY

(740) KOREJZOVÁ & SPOL. v.o.s., Mgr. Petra Korejzová, advokátka, Spálená 29, Praha 1, 11000

(210) O-426281

(220) 11.05.2005

(320) 11.05.2005

(511) 16, 41, 43

(540)



(510) (16) papír, lepenka a výrobky z těchto materiálů, které nejsou zařazeny do jiných tříd, tiskárenské výrobky, potřeby pro knižní vazby, fotografie, papírenské zboží, lepidla pro papírenství nebo domácnost, materiál pro umělce, štětce, psací stroje a kancelářské potřeby (vyjímaje nábytek), učební a vyučovací pomůcky s výjimkou přístrojů, plastické obaly (nezařazené do jiných tříd), tiskářské typy, štočky; (41) výchova, vzdělávání, organizování a vedení kongresů a konferencí, zábava, sportovní a kulturní aktivity; (43) hotelové a restaurační služby, ostatní služby zajišťující stravování a nápoje a ostatní dočasné ubytování.

(730) Socheno Trading Limited, Makarios Av., Apollo Court 232, Limassol, CY

(740) KOREJZOVÁ & SPOL. v.o.s., Mgr. Petra Korejzová, Spálená 29, Praha 1, 11000

(210) O-426386

(220) 16.05.2005

(320) 16.05.2005

(511) 9, 38, 42



- (510) (9) software, zejména pro organizaci firmy - fakturace, mzdy, sklady, účetnictví; (38) telekomunikační služby, provoz dálhopisu, faxu, elektronická pošta, přenos zpráv a obrazových informací pomocí počítače; (42) tvorba a vývoj software, zejména informační systémy pro organizaci firmy - fakturace, mzdy, sklady, účetnictví.
- (730) **K2 atmitec s. r. o.**, Fügnerova 646/11, Ostrava - Přívoz, 70200, CZ
- (740) Patentová a známková kancelář, Ing. Jaromír Příkryl, Včelín 1161, Hulín, 76824

- (210) **O-426388**
(220) 16.05.2005
(320) 16.05.2005
(511) 3, 18, 25, 28, 35, 41, 44
(540)



- (510) (3) kosmetické přípravky, kosmetické tužky, kosmetické přípravky pro zestihlení, kosmetické neceséry; (18) batohy, cestovní kufrы, chlebníky, torny, kabelky, mošny, náprsní tašky, neceséry cestovní (kožená galanterie), obaly na oděvy (cestovní), slunečníky, tašky cestovní; (25) bačkory, body (spodní prádlo), bundy sportovní, čepice, čepice koupací, čepice sprchovací, čepice se štítkem, kabátky krátké, kalhoty, kombiné (spodní prádlo), kombinézy gumové pro vodní lyžování, košile, konfekce, koupací pláště, kšiltly (sluneční), oblečení, obuv gymnastická, obuv koupací, obuv plátěná, obuv plážová, obuv sportovní, oděvy koupací, oděvy plážové, oděvy tělocvičné, potítka, pláště koupací, plavky, ponožky, prádlo (osobní), prádlo (spodní), prádlo spodní pohlcující pot, sandály, sandály koupací, saka, svetry, šátky, šály, šaty dámské, tílka, nátělníky, trička, úbory koupací, vaky na oděvy, vesty, župany; (28) balónky na hraní, hrací míče, bazény plavecké (potřeby pro hru), cvičební prkna, gymnastické zařízení, hračky, ploutve na plavání a potápění, posilovače svalů, posilovací stroje; (35) správa hotelů, obchodní nebo podnikatelské informace, komerční informační kanceláře, marketingové studie, pomoc při řízení obchodní činnosti, obchodní management a podnikové poradenství, obchodní reklama pro třetí osoby, organizování komerčních nebo reklamních výstav, poradenství při vedení podniků a obchodní činnosti, pronájem reklamních ploch, reklama včetně reklamy on line v počítačové síti, vydávání reklamních nebo náborových, propagačních a inzertních textů, rozšiřování reklamních nebo inzertních materiálů; (41) výchovně-zábavné klubové služby a kluby zdraví, praktické cvičení, gymnastický výcvik, vydávání knih, organizování soutěží, sportovní, výchovné, zábavní, regenerační a sportovní rehabilitační prázdninové tábory, provozování sportovních zařízení, organizování a vedení seminářů a školení, služby pro oddech a rekreaci, tělesná výchova, zábava, pobavení; (44) sanatoria, zotavovny, fyzikální terapie.
- (730) **Kühn Marketa Elisabeth**, Roubalova 3, Brno, 60200, CZ
- (740) JUDr., Ph.D. Petr Přehnil, Doležalova 3, Brno, 61600

- (210) **O-426399**
(220) 16.05.2005
(320) 16.05.2005
(511) 9, 35, 38, 41



- (510) (9) reklama světelná, reklamní světelné přístroje, nosiče záznamů nahrané i nenahrané, videokazety nahrané i nenahrané, audiokazety nahrané i nenahrané, audiovizuální programy, audioprogramy, audiovizuální díla, audiovizuální díla v digitální podobě, filmy, hudební díla, CD disky, programové vybavení pro počítače, software, elektronické databáze a databázové produkty, informace a záznamy v elektronické podobě, informace a data a databáze a informační produkty na nosičích nebo i v elektronických, datových, informačních, počítačových a komunikačních sítích všeho druhu, elektronické nebo datové nebo informační nebo komunikační nebo výpočetní sítě včetně jednotlivých součástí a náhradních dílů obsažených ve třídě 9, multimediální aplikace, elektronické časopisy, elektronická periodika a knihy v elektronické podobě; (35) reklamní, inzertní a propagační činnost, marketing, reklamní, inzertní a propagační činnost prostřednictvím jakéhokoliv média, prostřednictvím telefonní, datové, informační, elektronické, komunikační nebo počítačové sítě, poskytování informací a jiných informačních produktů komerčního nebo reklamního charakteru, informačních produktů reklamního charakteru, multimediálních informací komerčního charakteru, komerční využití Internetu v oblastech komerčních internetových médií a vyhledávacích služeb, on-line inzerce, činnost reklamní agentury, zprostředkování v obchodních vztazích, zprostředkovatelská činnost v obchodu, merchandising, franchising, automatizované zpracování dat, služby, které zahrnují záznam, přepis, vypracování, kompilaci, přenášení nebo systematickosti písemných, datových a elektronických sdělení a záznamů, jakož i využívání nebo kompilaci matematických a statistických údajů; (38) televizní vysílání, televizní vysílání zábavných, vzdělávacích, výchovných, soutěžních, diskusních a informačních pořadů, telematika, šíření zpráv a informací, audiovizuálních děl, šíření elektronických časopisů, elektronických periodik, knih v elektronické podobě, audio nebo audiovizuálních děl prostřednictvím informační nebo datové nebo elektronické nebo komunikační nebo telekomunikační nebo počítačové sítě, zejména Internetu, pomocí satelitů aj., služby na Internetu související s televizním vysíláním, poradenská činnost v oblasti sdělovacích prostředků, informační kancelář, poskytování informačních služeb prostřednictvím počítačů; (41) televizní zpravodajství, organizační a technické zabezpečování televizního vysílání, nakladatelství a vydavatelství, ediční činnost, publikační činnost, nahrávání nosičů zvukových nebo obrazově zvukových, půjčování nahraných zvukových a zvukově obrazových záznamů, tvorba audiovizuálních děl, TV produkce, filmová produkce, televizní výroba programů, tvorba programů, tvorba a výroba televizních a audiovizuálních programů, agenturní činnost v oblasti kultury, zprostředkování v oblasti kultury, výchovy, zábavy a sportu, výchovná, vzdělávací představení, organizace společenských a kulturních akcí, organizace, provozování a provádění her a soutěží i veřejných, výstavní činnost v oblasti kultury nebo zábavy nebo výchovy nebo vzdělávání.

- (590) Barevná
(730) **Open Sky, a.s.**, Na Výsluní 201/13, Praha 10 - Strašnice, 10000, CZ

- (210) **O-426400**
(220) 16.05.2005
(320) 16.05.2005
(511) 9, 35, 38, 41

- (540) 
- (510) (9) reklama světelná, reklamní světelné přístroje, nosiče záznamů nahrané i nenahrané, videokazety nahrané i nenahrané, audiokazety nahrané i nenahrané, audiovizuální programy, audioprogramy, audiovizuální díla, audiovizuální díla v digitální podobě, filmy, hudební díla, CD disky, programové vybavení pro počítače, software, elektronické databáze a databázové produkty, informace a záznamy v elektronické podobě, informace a data a databáze a informační produkty na nosičích nebo i v elektronických, datových, informačních, počítačových a komunikačních sítích všeho druhu, elektronické nebo datové nebo informační nebo komunikační nebo výpočetní sítě včetně jednotlivých součástí a náhradních dílů obsažených ve třídě 9, multimediální aplikace, elektronické časopisy, elektronická periodika a knihy v elektronické podobě; (35) reklamní, inzertní a propagační činnost, marketing, reklamní, inzertní a propagační činnost prostřednictvím jakéhokoliv média, prostřednictvím telefonní, datové, informační, elektronické, komunikační nebo počítačové sítě, poskytování informací a jiných informačních produktů komerčního nebo reklamního charakteru, informačních produktů reklamního charakteru, multimediálních informací komerčního charakteru, komerční využití Internetu v oblastech komerčních internetových médií a vyhledávacích služeb, on-line inzerce, činnost reklamní agentury, zprostředkování v obchodních vztazích, zprostředkovatelská činnost v obchodu, merchandising, franchising, automatizované zpracování dat, služby, které zahrnují záznam, přepis, vypracování, kompilaci, přenášení nebo systematickosti písemných, datových a elektronických sdělení a záznamů, jakož i využívání nebo kompilaci matematických a statistických údajů; (38) televizní vysílání, televizní vysílání zábavných, vzdělávacích, výchovných, soutěžních, diskusních a informačních pořadů, telematika, šíření zpráv a informací, audiovizuálních děl, šíření elektronických časopisů, elektronických periodik, knih v elektronické podobě, audio nebo audiovizuálních děl prostřednictvím informační nebo datové nebo elektronické nebo komunikační nebo telekomunikační nebo počítačové sítě, zejména Internetu, pomoci satelitů aj., služby na Internetu související s televizním vysíláním, poradenská činnost v oblasti sdělovacích prostředků, informační kancelář, poskytování informačních služeb prostřednictvím počítačů; (41) televizní zpravodajství, organizační a technické zabezpečování televizního vysílání, nakladatelství a vydavatelství, ediční činnost, publikační činnost, nahrávání nosičů zvukových nebo obrazově zvukových, půjčování nahraných zvukových a zvukově obrazových záznamů, tvorba audiovizuálních děl, TV produkce, filmová produkce, televizní výroba programů, tvorba programů, tvorba a výroba televizních a audiovizuálních programů, agenturní činnost v oblasti kultury, zprostředkování v oblasti kultury, výchovy, zábavy a sportu, výchovná, vzdělávací představení, organizace společenských a kulturních akcí, organizace, provozování a provádění her a soutěží i veřejných, výstavní činnost v oblasti kultury nebo zábavy nebo výchovy nebo vzdělávání.
- (590) Barevná
(730) **Open Sky, a.s.**, Na Výsluní 201/13, Praha 10 - Strašnice, 10000, CZ
-
- (210) **O-426431**
(220) 17.05.2005
(320) 17.05.2005
(511) 5
(540)
- NUASIS**
- (510) (5) farmaceutické přípravky, a to antikoncepce.
(730) **Wyeth**, Five Giralda Farms, Madison, NJ, US
(740) **KOREJZOVÁ & SPOL.**, v.o.s., Mgr. Petra Korejzová, advokátka, Spálená 29, Praha 1, 11000
-
- (210) **O-426447**
(220) 16.05.2005
(320) 16.05.2005
(511) 5, 30, 32
(540)
- SUNHIT DRINKI**
- (510) (5) léčivé čaje, bylinkové čaje, čaje s léčivými účinky, instantní nápoje pro ženy s redukčními účinky, instantní nápoje s prvkem zdravého životního stylu; (30) káva, kakao, čokoláda, čaj a nápoje z nich; (32) nealkoholické nápoje a minerální vody, instantní nápoje, instantní nápoje pro ženy, tabletované a práškové přípravky pro přípravu nealkoholických nápojů, ovocné koncentráty, ovocné šťávy, džusy, koktejly, sirupy, mošty.
- (730) **Rafaj Luděk Ing.**, Ke Skalce 106, Fryšták, 76316, CZ
(740) Ing. Zdeněk Kučera, Padělký 548 (P.O.Box 92), Slušovice, 76315
-
- (210) **O-426482**
(220) 18.05.2005
(320) 18.05.2005
(511) 19, 20, 40
(540)
- NOVASTATIC**
- (510) (19) nekovové stavební materiály, dřevěné obložení, dřevo stavební, dveře nekovové, dýhy dřevěné, překližky, rámy okenní, řezivo, stavby přenosné nekovové, krokve na střechy, trámy nekovové, krokve střešní; (20) nábytek, nábytek kovový, kempinkový nábytek; (40) zpracování dřeva, impregnace látek, vodovzdorná impregnace látek.
- (730) **AGROP NOVA, a. s.**, Ptnský Dvorek 99, Ptení, 79843, CZ
(740) Václav Müller, patentový zástupce, Filipova 2016, Praha 4, 14800
-
- (210) **O-426483**
(220) 18.05.2005
(320) 18.05.2005
(511) 19, 20, 40
(540)
- TOPSTATIC**
- (510) (19) nekovové stavební materiály, dřevěné obložení, dřevo stavební, dveře nekovové, dýhy dřevěné, překližky, rámy okenní, řezivo, stavby přenosné nekovové, krokve na střechy, trámy nekovové, krokve střešní; (20) nábytek, nábytek kovový, kempinkový nábytek; (40) zpracování dřeva, impregnace látek, vodovzdorná impregnace látek.
- (730) **AGROP NOVA, a. s.**, Ptnský Dvorek 99, Ptení, 79843, CZ
(740) Václav Müller, patentový zástupce, Filipova 2016, Praha 4, 14800
-
- (210) **O-426513**
(220) 19.05.2005
(320) 19.05.2005
(511) 5, 41, 44
(540)
- VITABOX**
- (510) (5) výrobky farmaceutické, diabetické přípravky pro léčebné účely, vitamínové a multivitaminové přípravky; (41) vzdělávací činnost, služby výchovné - zábavné, organizování vzdělávacích a zábavných soutěží, vše v oblasti zdravotnictví; (44) lékařské služby, analýzy a průzkum v oblasti zdravotnictví.
- (730) **VitaHarmony, s.r.o.**, Vyhlička 39, Brno, 63800, CZ
(740) Ludmila Hájková, Olbrachtovo nám. 5, Brno, 62400
-
- (210) **O-426543**
(220) 20.05.2005
(320) 20.05.2005
(511) 36, 37, 39

(540)

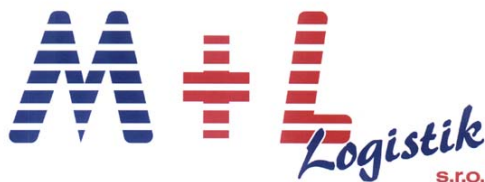

(510) (36) činnost realitní kanceláře, zprostředkovatelská, konzultační a poradenská činnost v oblasti koupě, prodeje a pronájmu nemovitostí, správa nemovitostí, celní služby, pojišťovací služby; (37) montáž, údržba, opravy a servis dopravních prostředků a zařízení, chladicích agregátů, diagnostika dopravních prostředků, revize, kontrola a měření dopravních prostředků a zařízení, drážních prostředků a tlakových nádob, cejchování tachografů, teploměrů a termografů, mytí dopravních prostředků, údržba nemovitostí, zprostředkovatelská, konzultační, obstaravatelská a poradenská činnost v uvedených oblastech; (39) silniční motorová doprava národní i mezinárodní, osobní i nákladní, doprava železniční, vodní a letecká, dopravní logistika a spedice, pronajímání dopravních prostředků, taxislužba, odtahování dopravních prostředků, mobilní servis dopravních prostředků, zprostředkovatelská činnost v oblasti pronájmu garáží, skladovacích prostor a ploch, parkovacích a odstavných ploch, stěhování, skladování, balení, nakládání a vykládání zboží, doprava a skladování odpadů, doručovací a kurýrní služby, zasilatelství, služby fidičů, záchranné služby, zprostředkovatelská, konzultační, obstaravatelská a poradenská činnost v uvedených oblastech.

(590) Barevná

(730) **M + L Logistik s.r.o.**, Jinočany 36, Jinočany / Praha západ, 25225, CZ

(740) Ing. Michal Jupa, patentový zástupce, Na Baních 1385, Praha 5 - Zbraslav, 15600

(210) **O-426545**

(220) 20.05.2005

(320) 20.05.2005

(511) 6, 9, 35

(540)

SUNPIPE

(510) (6) stavební světlíky kovové; (9) zařízení pro výrobu elektrické energie pomocí slunečního záření (fotovoltaický článek), zařízení k přenášení denního světla pomocí světlovodného vlákna do interiéru budovy v rámci této třídy (vláknový světlovod); (35) zprostředkovatelská činnost v oblasti obchodu, marketing, reklama, propagace, inzerce všemi druhy médií.

(730) **BITUMEN & PLASTIC, s.r.o.**, Ledvinova 1714/12, Praha 4 - Chodov, 14900, CZ

(210) **O-426598**

(220) 23.05.2005

(320) 23.05.2005

(511) 1

(540)

SILVAFERT

(510) (1) hnojiva pro půdu.

(730) **ECOLAB Znojmo, spol. s r.o.**, Václavské náměstí 1, Znojmo, 66902, CZ

(740) KANIA, SEDLÁK, SMOLA Patentová a známková kancelář, Ing. František Kania, Mendlovo nám. 1a, Brno, 60300

(210) **O-426599**

(220) 23.05.2005

(320) 23.05.2005

(511) 41, 43

(540)



(510) (41) klubové služby (výchovně zábavné), organizování kulturních akcí; (43) bary, bufety, hotelové služby, jídelny, kavárny, pronájem jednacích místností, restaurace, zásobování.
(730) **ATTACK MEDIA, s.r.o.**, U Habrovky 247/11, Praha 4, 14000, CZ
(740) patentová kancelář DGK, Josef Majetič, Na Výsluní 845, Lanškroun, 56301

(210) **O-426606**

(220) 23.05.2005

(320) 23.05.2005

(511) 5

(540)



Products.cz

(510) (5) potravinové doplňky upravené pro léčebné účely, léky.

(590) Barevná

(730) **Černý Petr MUDr.**, Jinonická 28, Praha 5 - Košíře, 15000, CZ
Diviš Pavel, Pavelkova 3390, Praha 4, 14300, CZ

(210) **O-426612**

(220) 23.05.2005

(320) 23.05.2005

(511) 6, 9, 37

(540)



(510) (6) zámky kovové, zámky pro vozidla kovové, příslušenství k zámkům v rámci této třídy; (9) zámky elektrické, příslušenství k zámkům v rámci této třídy; (37) zámečnické služby v rámci této třídy.

(730) **Hrábek Jan**, Rumburská 260/15, Praha 9, 19000, CZ

(740) Ing. Jaroslav Novotný, Římská 45, Praha 2, 12000

(210) **O-426627**

(220) 23.05.2005

(320) 23.05.2005

(511) 29

(540)



(510) (29) oleje a tuky jedlé, masové a rybí konzervy, ovoce a zelenina konzervované, sušené a zavažené, džemy.

(590) Barevná

(730) **Žluva - Impoexpo spol. s r.o.**, Naskové 1, Praha 5, 15000, CZ

(210) **O-426715**
(220) 03.11.2003
(320) 03.11.2003
(511) 1
(540)

CIANO

- (510) (1) chemické výrobky určené pro průmysl, vědy a fotografii, jakož i pro zemědělství, zahradnictví a lesnictví, umělé pryskyřice v surovém stavu, plastické hmoty v surovém stavu, hnojiva pro půdu, hasící směsi, prostředky pro kalení a letování kovů, chemické výrobky určené ke konzervování potravin, tříslicí materiály, lepidla pro průmysl.
- (730) **ANAERÓBICOS, S.A.**, Calle 117 - No 6274 Villa Loma Hermosa, San Martín, Buenos Aires, AR
- (740) **ROTT, RŮŽIČKA & GUTTMANN** Patentová, známková a advokátní kancelář, JUDr. Vladimír Rott, Nad Štolou 12, Praha 7, 17000

(210) **O-426716**
(220) 25.05.2005
(320) 25.05.2005
(511) 16, 18, 25
(540)

J&J Cool Trade

- (510) (16) školní potřeby, sešity, bloky, notesy, reklamní tabule, psací potřeby, tužky, samolepky, obálky, tácky, katalogy, krabice, nálepky, sáčky, plakáty, vše spadající do této třídy; (18) aktovky, kabelky, batohy, brašny, kufry, tašky, klíčenky, kožené pásky, peněženky, deštníky, slunečníky; (25) spodní prádlo, bundy, trička, čepice, klobouky, kalhoty, sportovní kombinézy, pracovní kombinézy, koupací pláště, plavky, obleky, košile, sukně, svetry, kabáty, dámské šaty, kravaty, punčochy, rukavice, dětské oblečení, sportovní oblečení, obuv, sportovní obuv, dětská obuv.
- (730) **J&J Cool Trade spol. s r. o.**, Špidrova 103, Vimperk, 38501, CZ
- (740) Ing. Květoslava Kubičková, Doubravčická 2201, Praha, 10000

(210) **O-426722**
(220) 25.05.2005
(320) 25.05.2005
(511) 10, 44
(540)



- (510) (10) lékařské přístroje a nástroje, zejména pro pulsní magnetoterapii, anesteziologické přístroje, zařízení na fyzická cvičení pro lékařské účely, fyzioterapeutická zařízení, chirurgické přístroje a nástroje, inhalátory, lampy na ultrafialové paprsky pro lékařské účely, masážní přístroje, obklady termoelektrické, pásy pro lékařské účely, radioléčebné přístroje, rukavice masážní, teplovzdušná terapeutická zařízení, UV-lampy pro lékařské účely; (44) magnetoterapie, aromaterapeutické služby, fyzikální terapie, lékařské služby, masáže, sanatoria, zotavovny, zdravotnická střediska.
- (730) **Magenta, s.r.o.**, Dřisy 268, Dřisy, 27714, CZ
- (740) Václav Müller, patentový zástupce, Filipova 2016, Praha 4, 14800

(210) **O-426733**
(220) 13.01.2004
(320) 13.01.2004
(511) 6, 35, 40
(540)

RUUKKI

- (510) (6) obecné kovy a jejich slitiny, kovové stavební materiály, kovové stavební materiály přenosné, kovové materiály pro železnice, kovové kabely a dráty neelektrické, kovové potřeby zámečnické a klempířské, kovové trubky, sejfy, kovové výrobky, které nejsou uvedeny v jiných třídách, rudy, kovové desky,

plechy a svítky, kovové trubky a profily, nepotažené nebo potažené; (35) velkoobchodní a maloobchodní prodejní služby a frančizové služby; (40) zpracování materiálu.

- (730) **Rautaruukki Oyj**, P.O. Box 860, Helsinki, FI
- (740) **ROTT, RŮŽIČKA & GUTTMANN** Patentová, známková a advokátní kancelář, JUDr. Vladimír Rott, Nad Štolou 12, Praha 7, 17000

(210) **O-426745**
(220) 26.05.2005
(320) 26.05.2005
(511) 3, 30, 33
(540)



- (510) (3) kosmetické přípravky; (30) med a včelí produkty ve třídě 30, zejména propolis a mateří kašička pro lidskou spotřebu (ne pro lékařské účely), medovniky, perníky; (33) medovina a jiné alkoholické nápoje obohacené včelími produkty.
- (730) **Český svaz včelařů**, Křemencova 8, Praha 1, 11524, CZ

(210) **O-426799**
(220) 27.05.2005
(320) 27.05.2005
(511) 4, 6, 35, 36, 37, 39
(540)

COMMEXIM

- (510) (4) paliva, maziva, benzín, průmyslové oleje a tuky; (6) obecné kovy a jejich slitiny, barevné kovy, feroslitiny, kovový šrot; (35) zprostředkování obchodní činnosti, poradenská činnost v oblasti ekonomické a organizační; (36) realitní činnost, poradenská činnost v oblasti finanční; (37) stavební činnost včetně oprav, údržby, změn a odstranění staveb, provoz čerpací stanice; (39) doprava, zasilatelství.
- (730) **COMMEXIM GROUP s. r. o.**, Libeřská 136, Radlík - Jilové u Prahy, 25401, CZ
- (740) **PROPATENT**, Ing. Vlasta Sedláčková, Ke Kateřinkám 1393, Praha 4, 14900

(210) **O-426800**
(220) 27.05.2005
(320) 27.05.2005
(511) 4, 6, 35, 36, 37, 39
(540)



- (510) (4) paliva, maziva, benzín, průmyslové oleje a tuky; (6) obecné kovy a jejich slitiny, barevné kovy, feroslitiny, kovový šrot; (35) zprostředkování obchodní činnosti, poradenská činnost v oblasti ekonomické a organizační; (36) realitní činnost, poradenská činnost v oblasti finanční; (37) stavební činnost včetně oprav, údržby, změn a odstranění staveb, provoz čerpací stanice; (39) doprava, zasilatelství.
- (730) **COMMEXIM GROUP s. r. o.**, Libeřská 136, Radlík - Jilové u Prahy, 25401, CZ
- (740) **PROPATENT**, Ing. Vlasta Sedláčková, Ke Kateřinkám 1393, Praha 4, 14900

(210) **O-426869**
(220) 31.05.2005
(320) 31.05.2005
(511) 37, 39

- (540) **KRISTENSSON**
(510) (37) opravy automobilů, autoservisy, údržba vozidel; (39) automobilová doprava, pronájem nákladních vozidel, kamiónů, nákladní doprava, kamiónová doprava, pronájem garáží, pronájem parkovacích ploch, zprostředkování dopravy (zasílatelství).
(730) **Kubec Roman**, Nové Dvory 363, Trutnov, 54101, CZ
(740) Mgr. Roman Fojtášek, advokát, Vinohradská 6, Praha 2, 12000

- (210) **O-426957**
(220) 03.06.2005
(320) 03.06.2005
(511) 2
(540)

SILIKONDACH

- (510) (2) barvy, laky, nátěry.
(730) **Balakom, a.s.**, Podvihovská 304/12, Opava 9 - Komárov, 74770, CZ

- (210) **O-426969**
(220) 03.06.2005
(320) 03.06.2005
(511) 42
(540)

Váňa, Kapalín & Partneři

Advokátní kancelář

- (510) (42) právní služby.
(730) **Kapalín Libor Mgr.**, Nová Ulice 341, Hostouň, 27353, CZ

- (210) **O-426970**
(220) 03.06.2005
(320) 03.06.2005
(511) 42
(540)

Váňa, Kapalín & Partners

Attorneys at law

- (510) (42) právní služby.
(730) **Kapalín Libor Mgr.**, Nová Ulice 341, Hostouň, 27353, CZ

- (210) **O-426997**
(220) 03.06.2005
(320) 03.06.2005
(511) 43
(540)

- (510) (43) automaty (rychlé občerstvení), bufety, bary (služby), hotelové služby, hotely (rezervace), jídelny (závodní), jídelny a závodní jídelny, kavárny, nocehárny turistické, penziony, penziony (rezervace), poskytování přechodného ubytování, pronajímání jednacích místností, provoz hotelového ubytování, přechodné ubytování (rezervace), restaurace, restaurace (samoobslužné), ubytování (pronajímání a přechodné), zásobování.

- (730) **G.E.N., a.s.**, Na Pankráci 1062/58, Praha 4, 14000, CZ
(740) VYSKOČIL, KROŠLÁK a spol. Advokátní a patentová kancelář, Dana Lukajová, patentový zástupce, Petráská 12, Praha 1, 11000

- (210) **O-427045**
(220) 06.06.2005
(320) 06.06.2005
(511) 32, 33, 35
(540)



Global Wines

- (510) (32) minerální a sycené vody a ostatní nealkoholické nápoje, ovocné nápoje a ovocné džusy, sirupy a ostatní přípravky pro výrobu nápojů, pivo; (33) alkoholické nápoje - vína, lihoviny, likéry (kromě piva); (35) zprostředkovatelská, konzultační a poradenská činnost v oblasti obchodu, export-import - zahraniční obchod, reklama, propagace, inzerce prostřednictvím všech druhů médií, marketing, výstavní akce pro komerční účely.

- (590) Barevná
(730) **Global Wines, s.r.o.**, Václavské nám. 53, Praha 1, 11000, CZ
(740) Ing. Michal Jupa, patentový zástupce, Na Baních 1385, Praha 5 - Zbraslav, 15600

- (210) **O-427046**
(220) 06.06.2005
(320) 06.06.2005
(511) 32, 33, 35
(540)



Global Spirits

- (510) (32) minerální a sycené vody a ostatní nealkoholické nápoje, ovocné nápoje a ovocné džusy, sirupy a ostatní přípravky pro výrobu nápojů, pivo; (33) alkoholické nápoje - vína, lihoviny, likéry (kromě piva); (35) zprostředkovatelská, konzultační a poradenská činnost v oblasti obchodu, export-import - zahraniční obchod, reklama, propagace, inzerce prostřednictvím všech druhů médií, marketing, výstavní akce pro komerční účely.

- (590) Barevná
(730) **Global Spirits s.r.o.**, Václavské nám. 53, Praha 1, 11000, CZ
(740) Ing. Michal Jupa, patentový zástupce, Na Baních 1385, Praha 5 - Zbraslav, 15600

- (210) **O-427083**
(220) 07.06.2005
(320) 07.06.2005
(511) 9, 16, 35, 38, 41
(540)



- (510) (9) veškeré nosiče informací v rozsahu třídy 9, včetně audiovizuálních děl; (16) tiskoviny všeho druhu zařazené do této třídy, např. noviny, časopisy, periodika, knihy, katalogy, plakáty, fotografie, kalendáře, samolepky, propagační tiskoviny, papír, lepenka a výrobky z těchto materiálů; (35) reklamní, inzertní a

propagační činnost všemi druhy médií, pronájem reklamního času inzerentům, zprostředkovatelská činnost v oblasti obchodu; (38) televizní vysílání, šíření informací, audiovizuálních děl prostřednictvím veřejných datových sítí; (41) tvorba televizních pořadů, nakladatelská a vydavatelská činnost, nahrávání nosičů zvukových a/nebo obrazových, agenturní činnost v oblasti kultury, tvorba audiovizuálních děl, půjčování nahraných a nenahraných nosičů, zvukových a/nebo obrazových záznamů, výchovná a zábavní činnost, pořádání společenských, zábavních a soutěžních akcí, pořádání výstav ke kulturním a zábavním účelům, zprostředkovatelská činnost v oblastech uvedených ve tř. 41.

- (590) Barevná
(730) **FTV Prima, spol. s r.o.**, Na Žertvách 24/132, Praha 8 - Libeň, 18000, CZ
(740) Ing. Francis Jupa, patentový zástupce, Měchenická 4/2554, Praha 4, 14100

(210) **O-427085**

- (220) 07.06.2005
(320) 07.06.2005
(511) 35, 39, 43
(540)



- (510) (35) obstaravatelská a zprostředkovatelská činnost v oblasti obchodu, obchodování a zprostředkování obchodování prostřednictvím Internetu, komerční využití Internetu v oblasti vyhledávacích služeb, činnost informační kanceláře (komerční), marketing, reklama, inzerce a propagace všemi druhy médií; (39) služby cestovní agentury, zejména zprostředkování dopravy, organizování a zprostředkování cestovních služeb, služby spojené s přepravou osob, zavazadel a nákladů, rezervace a objednávky přepravy, rezervace v dopravě a cestování prostřednictvím datové komunikační sítě, cestovní programy a informace, rezervace jízdenek a místenek, poskytování informací o dopravních cestách a způsobech přepravy, průvodcovské služby; (43) služby cestovní kanceláře v rámci této třídy, zejména zprostředkování ubytovacích a stravovacích služeb.

- (590) Barevná
(730) **Orbis Link, s.r.o.**, Slavíkova 19, Praha 2, 12000, CZ
(740) Ing. Michal Jupa, patentový zástupce, Na Baních 1385, Praha 5 - Zbraslav, 15600

(210) **O-427086**

- (220) 06.06.2005
(320) 06.06.2005
(511) 1, 2, 3, 16
(540)

PROFABRIK

- (510) (1) chemické prostředky spadající do této třídy, chemická činidla s výjimkou činidel pro lékařské a zvěrolékařské účely, chemické přípravky pro zemědělství, vinařství, lesnictví a zahradnictví, hnojiva, chemikálie pro stavebnictví, lepidla, tmely a pojiva pro obkládačky, chemické látky pro ochranu zdiva, přípravky proti vlhkosti zdiva, chemikálie pro čištění tekutin a plynů, chemikálie pro baterie motorových vozidel, brzdové a chladicí kapaliny pro motorová vozidla, chemické přísady do motorových paliv, chemické směsi pro opravu pneumatik, chemické látky pro impregnaci textilu, pro zpracování kůže, chemické látky pro laboratorní účely, umělé pryskyřice v surovém stavu, lepidla a pojidla spadající do této třídy, tmely a leštidla spadající do této třídy, přípravky pro odstraňování leštidel, odmašťovací přípravky pro výrobní procesy, lepidlo na kůži, mořidlo na kůži, lepidla na obuv, chemické přípravky pro renovaci kůží, protipožární přípravky, lepidla jiná než pro kancelář a domácnost, filtrační přípravky pro nápoje, fotografické vývojky a fotografický papír, galvanické lázně, přípravky pro odstraňování usazenin, chemikálie pro čištění radiátorů, tmely pro opravu rozbitých předmětů, škrob pro průmyslové účely, chemické přípravky pro

sebeobranu, biologické přípravky jiné než pro lékařské a zvěrolékařské účely, destilovaná voda, nemrzoucí směsi; (2) barvy a laky, ředidla pro barvy a laky, fermeže, mořidla, nátěry ochranné, barvy na kůži, tmely sklenářské, ochranné prostředky proti rzi a hnilobě, potravinářská barviva; (3) prací prostředky, bělicí přípravky, přípravky mycí, čistící, brusné, lešticí, odmašťovací a změkčovací, škrob na prádlo, parfumerie, toaletní přípravky, mýdla, zubní pasty, vodičky na vlasy, odlakovače, kosmetika, barvy kosmetické, barviva na vlasy, přípravky pro holení a depilaci, líčidla, změkčovače tkaniny pro praní, přípravky pro chemické čištění, přípravky pro odstraňování barev, brusný papír, krém a leštidla na obuv, kapaliny do ostříkovačů skel vozidel; (16) tiskoviny, brožury, letáky, výrobky z papíru a kartonu, krabice z kartonu, fotografie.

- (730) **IVACHEM plus CZ, s.r.o.**, Nádražní 92, Židlochovice, 66701, CZ
(740) FISCHER & PARTNER, Ing. Michael Fischer, Na Hrobcí 5, Praha 2, 12800

(210) **O-427087**

- (220) 06.06.2005
(320) 06.06.2005
(511) 1, 2, 3, 16
(540)

IVA

- (510) (1) chemické prostředky spadající do této třídy, chemická činidla s výjimkou činidel pro lékařské a zvěrolékařské účely, chemické přípravky pro zemědělství, vinařství, lesnictví a zahradnictví, hnojiva, chemikálie pro stavebnictví, lepidla, tmely a pojiva pro obkládačky, chemické látky pro ochranu zdiva, přípravky proti vlhkosti zdiva, chemikálie pro čištění tekutin a plynů, chemikálie pro baterie motorových vozidel, brzdové a chladicí kapaliny pro motorová vozidla, chemické přísady do motorových paliv, chemické směsi pro opravu pneumatik, chemické látky pro impregnaci textilu, pro zpracování kůže, chemické látky pro laboratorní účely, umělé pryskyřice v surovém stavu, lepidla a pojidla spadající do této třídy, tmely a leštidla spadající do této třídy, přípravky pro odstraňování leštidel, odmašťovací přípravky pro výrobní procesy, lepidlo na kůži, mořidlo na kůži, lepidla na obuv, chemické přípravky pro renovaci kůží, protipožární přípravky, lepidla jiná než pro kancelář a domácnost, filtrační přípravky pro nápoje, fotografické vývojky a fotografický papír, galvanické lázně, přípravky pro odstraňování usazenin, chemikálie pro čištění radiátorů, tmely pro opravu rozbitých předmětů, škrob pro průmyslové účely, chemické přípravky pro sebeobranu, biologické přípravky jiné než pro lékařské a zvěrolékařské účely, destilovaná voda, nemrzoucí směsi; (2) barvy a laky, ředidla pro barvy a laky, fermeže, mořidla, nátěry ochranné, barvy na kůži, tmely sklenářské, ochranné prostředky proti rzi a hnilobě, potravinářská barviva; (3) prací prostředky, bělicí přípravky, přípravky mycí, čistící, brusné, lešticí, odmašťovací a změkčovací, škrob na prádlo, parfumerie, toaletní přípravky, mýdla, zubní pasty, vodičky na vlasy, odlakovače, kosmetika, barvy kosmetické, barviva na vlasy, přípravky pro holení a depilaci, líčidla, změkčovače tkaniny pro praní, přípravky pro chemické čištění, přípravky pro odstraňování barev, brusný papír, krém a leštidla na obuv, kapaliny do ostříkovačů skel vozidel; (16) výrobky z papíru a kartonu, krabice z kartonu, fotografie.

- (730) **IVACHEM plus CZ, s.r.o.**, Nádražní 92, Židlochovice, 66701, CZ
(740) FISCHER & PARTNER, Ing. Michael Fischer, Na Hrobcí 5, Praha 2, 12800

(210) **O-427245**

- (220) 13.06.2005
(320) 13.06.2005
(511) 5

(540)

ЦИСАГАТ

(510) (5) farmaceutické přípravky.
(730) **PRO.MED.CS Praha a. s.**, Telčská 1, Praha 4, 14000, CZ

(210) **O-427341**
(220) 14.06.2005
(320) 14.06.2005
(511) 28, 41
(540)



(510) (28) hry v rámci této třídy, hrací žetony, stolní hry, domina, hrací karty, společenské hry, hračky, výukové zábavní hry a/nebo hračky, dřevěné hračky; (41) činnost vyučovací, výchovná, vzdělávací a zábavní včetně pořádání specializačních doškolovacích kurzů, symposií a konferencí, pořádání zábavních pořadů, pořádání zábavních soutěží, činnost v oblasti sportovních aktivit, nakladatelská a vydavatelská činnost.
(590) Barevná
(730) **DADDY TOYS, s r. o.**, Rolnická 3, Brno, 62500, CZ
(740) Ing. Soňa Dohnalová, Botanická 594/5, Brno, 60200

(210) **O-427377**
(220) 16.06.2005
(320) 16.06.2005
(511) 5
(540)

ANTIRIN

(510) (5) léčiva, farmaceutické přípravky humánní.
(730) **Zentiva, a. s.**, U Kabelovny 130, Praha 10, Dolní Měcholupy, 10237, CZ
(740) ČERVENKA, KLEINTOVÁ, TURKOVÁ Patentová, známková a právní kancelář, Ing. Eva Kleintová, Budečská 6, Praha 2, 12000

(210) **O-427424**
(220) 17.06.2005
(320) 17.06.2005
(511) 6, 7, 9, 11, 37, 40, 42
(540)



(510) (6) obecné kovy v surovém a polozpracovaném stavu a jejich slitiny, kovové stavební materiály, kabely a kovové dráty neelektrické, zámečnické a klempířské výrobky kovové, kovové nádoby, nádrže a tanky stabilní všech velikostí na kapaliny a plyny, tlakové i beztlakové, zásobníky kovové na sypané nebo vytékání schopné materiály, kovové potrubní rozvody, kovové konstrukce, haly (kovové konstrukce), kovové trubky, roury a hadice, řetězy, ocelové kuličky, hřebíky, šrouby a ostatní spojovací materiál kovový; (7) stroje s mechanickým pohonem, včetně pro zpracování druhotných surovin, obráběcí stroje, elektrické stroje točivé, lisovací, drticí a pěchovací stroje, vrtací stroje, zemní vrtací stroje, řezací stroje, jejich součásti a

příslušenství, nádrže a tanky na kapaliny a plyny - součásti výrobních zařízení, tlaková průmyslová zařízení, čerpadla, čerpací stanice na kapaliny a plyny, zdvihací zařízení, jeřáby a jeřábové dráhy, manipulátory, dopravníky, zvedací mechanismy jako vrátky a navijáky, vysavače elektrické, jejich součásti a příslušenství, stroje s mechanickým pohonem pro jízdní kola, jako například dynamy, převodní nebo pohonné mechanismy, převodovky čelní, šnekové, kuželové, planetové, harmonické i speciální, variátory (vše součást strojů), motory a pohony spadající do této třídy, ložiska (součást strojů), hřídele, spojky, ozubená kola, ozubená soukolí, hnací řemeny, hnací řetězy, maznice (součást strojů); (9) výrobky a zařízení kontrolní, měřicí, řídicí a regulační techniky, rozvaděče nízkého napětí, přístroje a zařízení pro záznam, zesilování, reprodukci a přenos písma, zvuku a obrazu, videorekordéry, videokamery, zvukové a zvukově obrazové nosiče, kancelářská technika, zejména počítače, jejich periferní vybavení včetně diskové jednotky pro uchování programu, diskové paměti, jednotky pro vnitřní řízení, počítačové programy na magnetických nosičích a ostatní příslušenství počítačů, databanky, faxové přístroje, kopírovací technika, telefonní přístroje, včetně v kombinaci se záznamníky, elektronické kalkulačky apod., elektrické cívkové a držáky elektrických cívek, galvanické články, elektrické kolektory, elektrické kontaktní zařízení, elektrické ovládací, spínací a rozvodné desky, elektrické pojistky, elektrické poplašné zvonky, elektrické přípojky, elektrické přístroje pro spouštění a/nebo ovládání strojů a motoru pomocí elektrických veličin, jako například proudů a/nebo napětí, elektrické přístroje pro odporové i oboukóvé svařování, elektrické spínače, elektrické transformátory, elektrické ukazovací přístroje, jako například elektroměry, elektrické přístroje na zjišťování závad, hasicí zařízení elektráren, elektrické vedení, jakož i kabely elektrického vedení, elektrické vodiče, jakož i ohebné a světelné a elektricky izolované dráty, elektrické výbojky, elektrorody pro elektrické sváření, elektronky, diody, tranzistory, integrované elektronické obvody, jakož i s programovatelným prvkem, včetně mikročipů, elektrodynamicke přístroje, elektrogalvanizační přístroje, elektrolyzery, monočlánky, alkalické články, akumulátory, speciální pouzdra pro zařízení, přístroje a nástroje, které jsou zařazeny do této třídy; (11) zařízení pro osvětlování, topení, chlazení a sušení, zařízení pro větrání, zařízení pro rozvod a regulaci průtoku tekutin včetně vody, jejich součásti a příslušenství, kohoutky, filtry tlakové i beztlakové, ventily regulační, ventily termostatické, ventily vzduchové pro parní vytápěcí tělesa, sanitární zařízení, pece, chladicí vany pro pece, přístroje na chlazení vzduchu, regenerátory tepla, stroje a přístroje na čištění vzduchu, úpravny vod, plynové a elektrické kotle, chladicí komory, chladicí přístroje, zařízení a stroje, chladicí přístroje a zařízení na chlazení kapalin a/nebo plynů, včetně vody, jakož i nápojů, chladničky, mrazicí přístroje a zařízení, mrazničky, mrazicí boxy, odsávací zařízení, klimatizační zařízení, výčepní chladírenské zařízení, výčepní chladírenské pulty, ohřívače tekutin, ohřívače vody, zařízení pro ventilaci, doplňkové regulační zařízení, příslušenství a náhradní díly pro vytápěcí kotle, přístroje na čištění a filtraci vzduchu, regulačně bezpečnostní zařízení pro rozvod a regulaci průtoku tekutin, regulačně bezpečnostní zařízení pro rozvod vody, sušičky; (37) stavebnictví, opravy, instalační služby, řízení staveb technologických celků, technický dozor pro montáže technologických celků, jakož i montážní, servisní a opravárenská činnost v souvisejících uvedených oborech, zámečnické práce spadající do této třídy, zprostředkovatelská a poradenská činnost v oblasti výše uvedených služeb; (40) provoz úpravny recyklovatelného materiálu a/nebo druhotných surovin, provoz pracovišť třídění recyklovatelného materiálu a/nebo likvidace odpadu, pronájem strojů a zařízení spadající do této třídy, zejména pro zpracování druhotných surovin, zpracování a úprava materiálu, zejména druhotných surovin, vazba tiskovin, zejména knih, fyzikální a/nebo chemické zpracování a úprava kovů a plastických hmot, včetně obrábění, broušení, leštění, eloxování, emailování, galvanizace, fosfátování, chromování, zinkování, zprostředkovatelská a poradenská činnost v oblasti výše uvedených služeb; (42) projektová, konstrukční a inženýrská činnost v investiční výstavbě v oblasti stavebnictví, strojírenství a elektrotechniky, zejména v oblasti strojů a zařízení pro zpracování druhotných surovin a pro ekologická zařízení a stavby, poradenské služby v této oblasti, zámečnické služby, spadající do této třídy, inženýrsko-technická činnost v oblasti

tvorby software, technické poradenství a vypracování posudků,
pátrání v právních záležitostech, inženýrsko - technické a právní
průzkumy v otázkách ochranných práv, pronájem zařízení pro
zpracování dat, obstaravatelská, zprostředkovatelská a
poradenská činnost v oblasti výše uvedených služeb.

- (590) Barevná
(730) **BAEST, a. s.**, Černošská 1930, Benešov, 25601, CZ
(740) Ing. Soňa Dohnalová, Botanická 594/5, Brno, 60200
-

(210) **O-427425**

(220) 17.06.2005

(320) 17.06.2005

(511) 5

(540)



- (510) (5) farmaceutické přípravky.
(730) **PRO.MED.CS Praha a.s.**, Telčská 1, Praha 4, 14000, CZ
-

(210) **O-427428**

(220) 17.06.2005

(320) 17.06.2005

(511) 31

(540)



- (510) (31) krmiva pro zvířata, zejména suchá.
(590) Barevná
(730) **Sano - Moderní výživa zvířat spol. s r.o.**, Npor. O. Bartoška 15,
Domažlice, 34401, CZ
(740) Mgr. Marie Šebelová, advokátka, Na Zderaze 15, Praha 2, 12000
-

Zamítnuté a částečně zamítnuté přihlášky ochranných známek po zveřejnění

(210) **O-154773**
(540)

PRIM

(583) 06.06.2005 / zamítnutí přihlášky

(210) **O-160643**
(540)



Ultraphone

(583) 30.05.2005 / zamítnutí přihlášky

(210) **O-175532**
(540) **ELEKTRO - LUMEN, s.r.o.**
(583) 08.06.2005 / zamítnutí přihlášky

(210) **O-180922**
(540)



(583) 06.06.2005 / zamítnutí přihlášky

(210) **O-185868**
(540)

ENERVIT

(583) 28.05.2005 / částečné zamítnutí přihlášky

(210) **O-185869**
(540) **ENERVIT PROTEIN**

(583) 28.05.2005 / částečné zamítnutí přihlášky

(210) **O-189116**
(540)

NOWUM

(583) 30.05.2005 / částečné zamítnutí přihlášky

(210) **O-189356**
(540) **Games Workshop**

(583) 15.06.2005 / zamítnutí přihlášky

(210) **O-189546**
(540)

FOMA

(583) 22.06.2005 / zamítnutí přihlášky

(210) **O-193079**
(540)



G A B R A

(583) 31.05.2005 / zamítnutí přihlášky

(210) **O-193217**
(540)



(583) 06.06.2005 / zamítnutí přihlášky

(210) **O-193218**
(540)

MARATONEC

(583) 06.06.2005 / zamítnutí přihlášky

(210) **O-194428**
(540)

Moravia

(583) 24.05.2005 / zamítnutí přihlášky

(210) **O-194429**
(540)

(583) 31.05.2005 / zamítnutí přihlášky

(210) **O-194877**
(540) **Radio OLYMPIC 103,7 FM -
jediné oldies rádio v Praze**

(583) 06.06.2005 / zamítnutí přihlášky

(210) **O-195222**
(540)

(583) 03.06.2005 / částečné zamítnutí přihlášky

(210) **O-195701**
(540)

(583) 30.05.2005 / zamítnutí přihlášky

(210) **O-195702**
(540) **ORANGE & GREEN**

(583) 30.05.2005 / zamítnutí přihlášky

(210) **O-196271**
(540)

(583) 06.06.2005 / zamítnutí přihlášky

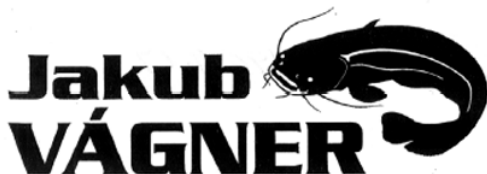
(210) **O-196719**
(540)

(583) 27.05.2005 / zamítnutí přihlášky

(210) **O-197993**
(540)

(583) 28.05.2005 / zamítnutí přihlášky

(210) **O-198759**
(540) **Doktor Buben**
(583) 24.05.2005 / zamítnutí přihlášky(210) **O-341974**
(540)**[fléda]**
http://www.fleeda.cz

(583) 10.06.2005 / zamítnutí přihlášky

(210) **O-342001**
(540) **CHATEAU DIANA**
(583) 27.05.2005 / zamítnutí přihlášky(210) **O-342515**
(540)

(583) 03.06.2005 / částečné zamítnutí přihlášky

(210) **O-343134**
(540) **NO-MENOL**
(583) 03.06.2005 / částečné zamítnutí přihlášky(210) **O-343188**
(540) **T.I.P.**
(583) 21.06.2005 / částečné zamítnutí přihlášky(210) **O-343349**
(540) **PRO.DAF**
(583) 30.05.2005 / částečné zamítnutí přihlášky

(210) **O-343375**

(540)



(583) 03.06.2005 / částečné zamítnutí přihlášky

(210) **O-346063**

(540)



(583) 27.05.2005 / částečné zamítnutí přihlášky

(210) **O-345363**

(540)



(583) 07.04.2005 / zamítnutí přihlášky

(210) **O-346810**

(540)



(583) 28.05.2005 / částečné zamítnutí přihlášky

(210) **O-345446**

(540)



(583) 27.05.2005 / částečné zamítnutí přihlášky

(210) **O-345701**

(540)



(583) 11.06.2005 / částečné zamítnutí přihlášky

(210) **O-345706**

(540)



(583) 26.05.2005 / zamítnutí přihlášky

(210) **O-345837**

(540)

FAMILY MORGAN

(583) 30.05.2005 / částečné zamítnutí přihlášky

Zamítnuté námítky

(210) **O-140294**
(540) **MEDAILE FRANZE KAFKY**
(583) 02.06.2005

(210) **O-158975**
(540)



(583) 06.06.2005

(210) **O-169084**
(540)



(583) 08.06.2005

(210) **O-185867**
(540) **ENERVITENE**
(583) 28.05.2005

(210) **O-186989**
(540)



(583) 09.06.2005

(210) **O-188034**
(540) **VALOFER**
(583) 16.06.2005

(210) **O-191010**
(540)



(583) 06.06.2005

(210) **O-191044**
(540)



(583) 07.06.2005

(210) **O-192302**
(540)



(583) 19.05.2005

(210) **O-193993**
(540) **NIRVANA**
(583) 30.05.2005

(210) **O-194084**
(540) **TEROSIL**
(583) 15.06.2005

(210) **O-195237**
(540)



(583) 04.06.2005

(210) **O-195665**
(540) **VECTOR**
(583) 13.06.2005

(210) **O-196718**
(540)



(583) 27.05.2005

(210) **O-196963**
(540)



PRAGER ŠCHINKEN

(583) 27.05.2005

(210) **O-196966**
(540)



PROSCIUTTO DI PRAGA

(583) 27.05.2005

(210) **O-196964**
(540)



PRAŽSKÁ ŠUNKA

(583) 30.05.2005

(210) **O-199394**
(540)

REDUKTAL

(583) 30.05.2005

(210) **O-342149**
(540)



(583) 10.06.2005

(210) **O-196964**
(540)



PRAŽSKÁ ŠUNKA

(583) 27.05.2005

(210) **O-342194**
(540)



(583) 27.05.2005

(210) **O-196964**
(540)



PRAŽSKÁ ŠUNKA

(583) 27.05.2005

(210) **O-342194**
(540)



(583) 06.06.2005

(210) **O-196965**
(540)



PRAGER HAM

(583) 27.05.2005

(210) **O-342257**
(540)



(583) 04.06.2005

(210) **O-342980**
(540)

BRICK APOLENKA

(583) 28.05.2005

(210) **O-343110**
(540)



(583) 31.05.2005

(210) **O-343111**
(540)

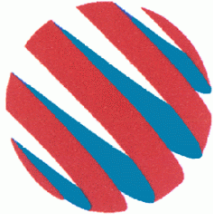

(583) 31.05.2005

(210) **O-343654**
(540)



(583) 28.05.2005

(210) **O-343720**
(540)



(583) 06.06.2005

(210) **O-343874**
(540)

VITARET

(583) 04.06.2005

(210) **O-344727**
(540)



(583) 28.05.2005

(210) **O-344728**
(540)



(583) 28.05.2005

(210) **O-344729**
(540)



(583) 28.05.2005

(210) **O-344758**
(540)

DARWIN

(583) 28.05.2005

(210) **O-344923**
(540)

BEST spol. s r.o.

(583) 07.06.2005

(210) **O-345210**
(540)

MIKSA - R

(583) 26.05.2005

(210) **O-356586**
(540)

Momo

(583) 30.05.2005

(210) **O-358993**
(540)



(583) 28.05.2005

Zápisy ochranných známek bez změny ve vztahu ke zveřejněným přihláškám

- | | |
|--|--|
| <p>(111) 272939
 (220) 24.11.2000
 (320) 24.11.2000
 (442) 14.11.2001
 (151) 13.06.2005
 (730) Kraft Foods Schweiz Holding AG, Bellerivestrasse 203,
 Zürich, CH
 (210) O-161467</p> <hr/> <p>(111) 272942
 (220) 21.05.2002
 (320) 21.05.2002
 (442) 13.10.2004
 (151) 13.06.2005
 (730) Nekuda Ladislav, Valouškova 577/15, Brno, 63500, CZ
 (210) O-179981</p> <hr/> <p>(111) 272943
 (220) 26.06.2002
 (320) 26.06.2002
 (442) 11.12.2002
 (151) 13.06.2005
 (730) Ing. Ivan Klajmon, A. Václavíka 334, Luhačovice,
 76326, CZ
 (210) O-181404</p> <hr/> <p>(111) 272944
 (220) 21.11.2002
 (320) 21.11.2002
 (442) 16.07.2003
 (151) 13.06.2005
 (730) ALSO ENERVIT INTERNATIONAL S.A., Rue
 Beaumont, 17, Luxembourg, LU
 (210) O-185867</p> <hr/> <p>(111) 272945
 (220) 21.11.2002
 (320) 21.11.2002
 (442) 16.07.2003
 (151) 13.06.2005
 (730) ALSO ENERVIT INTERNATIONAL S.A., Rue
 Beaumont, 17, Luxembourg, LU
 (210) O-185868</p> <hr/> <p>(111) 272946
 (220) 21.11.2002
 (320) 21.11.2002
 (442) 16.07.2003
 (151) 13.06.2005
 (730) ALSO ENERVIT INTERNATIONAL S.A., Rue
 Beaumont, 17, Luxembourg, LU
 (210) O-185869</p> <hr/> <p>(111) 272947
 (220) 18.12.2002
 (320) 18.12.2002
 (442) 18.06.2003
 (151) 13.06.2005
 (730) EUROICE s.r.o., Janderov 261, Chrudim - Presy,
 53701, CZ
 (210) O-186962</p> <hr/> <p>(111) 272948
 (220) 25.02.2003
 (320) 25.02.2003
 (442) 13.10.2004
 (151) 13.06.2005</p> | <p>(730) JAVO INTERNATIONAL LIMITED, spol. s r. o.,
 Čápkova 40, Brno, 60200, CZ
 (210) O-189116</p> <hr/> <p>(111) 272949
 (220) 18.07.2003
 (320) 18.07.2003
 (442) 15.09.2004
 (151) 13.06.2005
 (730) Balírny Dukát a.s., Padělky II/3957, Zlín, 76001, CZ
 (210) O-193993</p> <hr/> <p>(111) 272950
 (220) 13.08.2003
 (320) 13.08.2003
 (442) 15.10.2003
 (151) 13.06.2005
 (730) Zentiva, a. s., U Kabelovny 130, Praha 10, Dolní
 Měcholupy, 10237, CZ
 (210) O-194912</p> <hr/> <p>(111) 272951
 (220) 13.08.2003
 (320) 13.08.2003
 (442) 15.10.2003
 (151) 13.06.2005
 (730) Zentiva, a. s., U Kabelovny 130, Praha 10, Dolní
 Měcholupy, 10237, CZ
 (210) O-194913</p> <hr/> <p>(111) 272952
 (220) 08.10.2003
 (320) 08.10.2003
 (442) 16.06.2004
 (151) 13.06.2005
 (730) Galaxie spol. s r.o., Živcova 725, Praha 5 - Radotín,
 15300, CZ
 (210) O-196653</p> <hr/> <p>(111) 272953
 (220) 09.10.2003
 (320) 09.10.2003
 (442) 10.11.2004
 (151) 13.06.2005
 (730) Jakub Vágner, Vřesová 502, Průhonice, 25243, CZ
 (210) O-196718</p> <hr/> <p>(111) 272954
 (220) 20.10.2003
 (320) 25.04.2003
 (442) 14.07.2004
 (151) 13.06.2005
 (730) Borland Software Corporation, 100 Enterprise Way,
 Scotts Valley, CA, US
 (210) O-197060</p> <hr/> <p>(111) 272955
 (220) 27.10.2003
 (320) 27.10.2003
 (442) 14.04.2004
 (151) 13.06.2005
 (730) Stanford a.s., Vinohradská 1511/230, Praha 10, 10000,
 CZ
 (210) O-197356</p> <hr/> <p>(111) 272956
 (220) 12.12.2003</p> |
|--|--|

(320) 12.12.2003 (442) 14.07.2004 (151) 13.06.2005 (730) Hachette Filipacchi 2000, spol. s r. o. , Na Zátorce 3, Praha 6, 16000, CZ (210) O-199144	(151) 13.06.2005 (730) Karlovarské minerální vody, a. s. , Horova 3, Karlovy Vary, 36021, CZ (210) O-344728
(111) 272957 (220) 26.01.2004 (320) 26.01.2004 (442) 15.09.2004 (151) 13.06.2005 (730) GTE s.r.o. , Náměstí bratří Synků 340/2, Praha 4 - Nusle, 14000, CZ (210) O-342495	(111) 272965 (220) 24.03.2004 (320) 24.03.2004 (442) 10.11.2004 (151) 13.06.2005 (730) Karlovarské minerální vody, a. s. , Horova 3, Karlovy Vary, 36021, CZ (210) O-344729
(111) 272958 (220) 11.02.2004 (320) 11.02.2004 (442) 15.09.2004 (151) 13.06.2005 (730) COMPERIO FOOD, s.r.o. , Nuselská 53/1419, Praha 4, 14000, CZ (210) O-342980	(111) 272966 (220) 06.04.2004 (320) 06.04.2004 (442) 15.09.2004 (151) 13.06.2005 (730) Chroustovský Jan Ing. , Roudničská 202, Hradec Králové, 50011, CZ (210) O-345210
(111) 272959 (220) 13.02.2004 (320) 13.02.2004 (442) 15.09.2004 (151) 13.06.2005 (730) CET 21, s.r.o. , Kříženeckého náměstí 322, Praha 5, 15252, CZ (210) O-343110	(111) 272967 (220) 14.04.2004 (320) 14.04.2004 (442) 15.09.2004 (151) 13.06.2005 (730) Opavia-LU, a. s. , Vinohradská 2828/151, Praha 3, 13000, CZ (210) O-345446
(111) 272960 (220) 13.02.2004 (320) 13.02.2004 (442) 15.09.2004 (151) 13.06.2005 (730) CET 21, s.r.o. , Kříženeckého náměstí 322, Praha 5, 15252, CZ (210) O-343111	(111) 272968 (220) 26.04.2004 (320) 26.04.2004 (442) 13.10.2004 (151) 13.06.2005 (730) family MORGAN s.r.o. , DOS Karviná, Univerzitní nám. 1935/1, Karviná - Fryštát, 73301, CZ (210) O-345837
(111) 272961 (220) 20.02.2004 (320) 20.02.2004 (442) 16.06.2004 (151) 13.06.2005 (730) VB LEASING CZ, spol. s r.o. , Heršpická 5, Brno, 63900, CZ (210) O-343349	(111) 272969 (220) 30.04.2004 (320) 30.04.2004 (442) 13.10.2004 (151) 13.06.2005 (730) Ondrová Barbora , Modřínová 244/5, Ostrava - Hošťálkovice, 72528, CZ (210) O-346063
(111) 272962 (220) 11.03.2004 (320) 11.03.2004 (442) 13.10.2004 (151) 13.06.2005 (730) Eli Lilly and Company , Lilly Corporate Center, Indianapolis, IN, US (210) O-344045	(111) 272970 (220) 11.05.2004 (320) 11.05.2004 (442) 10.11.2004 (151) 13.06.2005 (730) CARLSWELL & CO. s.r.o. , Pod Hybšmankou 2480/10, Praha 5, 15000, CZ (210) O-346420
(111) 272963 (220) 24.03.2004 (320) 24.03.2004 (442) 15.12.2004 (151) 13.06.2005 (730) Karlovarské minerální vody, a. s. , Horova 3, Karlovy Vary, 36021, CZ (210) O-344727	(111) 272971 (220) 24.05.2004 (320) 24.05.2004 (442) 13.10.2004 (151) 13.06.2005 (730) Guseppe a.s. , tř. ČSA 449, Hradec Králové, 50003, CZ (210) O-346810
(111) 272964 (220) 24.03.2004 (320) 24.03.2004 (442) 10.11.2004	(111) 272972 (220) 21.07.2004 (320) 21.07.2004 (442) 10.11.2004 (151) 13.06.2005 (730) Králík Radim Ing. , Obchodní 113, Čestlice, 25101, CZ

- | | |
|--|---|
| (210) O-356397 | (220) 26.03.2002
(320) 26.03.2002
(442) 16.03.2005
(151) 27.06.2005
(730) AlfaVaria Liberec spol. s r.o. , Pobřežní 28, Chrástava, 46331, CZ |
| (111) 272973
(220) 27.07.2004
(320) 27.07.2004
(442) 10.11.2004
(151) 13.06.2005
(730) Al - Namura, spol. s r. o. , Lysolajské údolí 107/25, Praha 6, 16500, CZ | (210) O-178243 |
| (210) O-356586 | (111) 272982
(220) 25.06.2002
(320) 25.06.2002
(442) 16.03.2005
(151) 27.06.2005
(730) The British Broadcasting Corporation , Broadcasting House, Portland Place, London, GB |
| (111) 272974
(220) 03.09.2004
(320) 03.09.2004
(442) 10.11.2004
(151) 13.06.2005
(730) Karlovarské minerální vody, a. s. , Horova 3, Karlovy Vary, 36021, CZ | (210) O-181291 |
| (210) O-358993 | (111) 272983
(220) 10.09.2002
(320) 10.09.2002
(442) 16.03.2005
(151) 27.06.2005
(730) Miloslav Schwarz - kaze , Brněnská 202, Slavonice, 37881, CZ |
| (111) 272975
(220) 15.11.2004
(320) 15.11.2004
(442) 16.02.2005
(151) 13.06.2005
(730) eOkno spol. s r.o. , Blučina 701, Blučina, 66456, CZ | (210) O-183522 |
| (210) O-420492 | (111) 272984
(220) 13.11.2002
(320) 13.11.2002
(442) 16.03.2005
(151) 27.06.2005
(730) GRENDENE S.A. , Av. Pedro Grendene, 131 A, Bairro Volta Grande, Farroupilha, RS, BR |
| (111) 272976
(220) 25.11.2004
(320) 25.11.2004
(442) 16.02.2005
(151) 25.05.2005
(730) SETUZA, a.s. , Žukovova 100, Ústí nad Labem, 40001, CZ | (210) O-185540 |
| (210) O-420788 | (111) 272985
(220) 04.12.2002
(320) 04.12.2002
(442) 16.03.2005
(151) 27.06.2005
(730) KAMA Trade s.r.o. , gen. Štefánika 5, Přerov I - Město, 75002, CZ |
| (111) 272977
(220) 28.06.1996
(320) 28.06.1996
(442) 16.03.2005
(151) 27.06.2005
(730) Šedivý Zbyněk Dr. , Masarykova 4, Krásná Lípa, 40746, CZ | (210) O-186334 |
| (210) O-112630 | (111) 272986
(220) 12.12.2002
(320) 12.12.2002
(442) 16.03.2005
(151) 27.06.2005
(730) Oděvní podnik, a.s. , Za Drahou 4239/2, Prostějov, 79704, CZ |
| (111) 272978
(220) 19.06.2001
(320) 19.06.2001
(442) 16.03.2005
(151) 27.06.2005
(730) AGROTRADE a.s. , Lopatecká 13/223, Praha 4, 14000, CZ | (210) O-186722 |
| (210) O-168894 | (111) 272987
(220) 19.12.2002
(320) 19.12.2002
(442) 17.12.2003
(151) 27.06.2005
(730) Ing. Jiří Koníř , Bílá 1969, Náchod, 54701, CZ
Vojtěch Dubec , Čajkovského 956, Hradec Králové, 50009, CZ |
| (111) 272979
(220) 09.10.2001
(320) 09.10.2001
(442) 16.03.2005
(151) 27.06.2005
(730) STOCK PLZEŇ A. S. , Palírenská 2, Plzeň - Božkov, 32600, CZ | (210) O-186989 |
| (210) O-172240 | (111) 272988
(220) 03.01.2003
(320) 03.01.2003
(442) 16.03.2005
(151) 27.06.2005
(730) SPRINT, spol. s r. o. , Bečovská 1083/3, Praha - Uhřetěves, 10400, CZ |
| (111) 272980
(220) 28.01.2002
(320) 28.01.2002
(442) 16.03.2005
(151) 27.06.2005
(730) Palác Celetná, a.s. , Týn 12/645, Praha 1, 11000, CZ | (210) O-187275 |
| (210) O-176047 | (111) 272989
(220) 14.01.2003 |
| (111) 272981 | |

(320) 14.01.2003
(442) 16.03.2005
(151) 27.06.2005
(730) **VINIUM, a. s.**, Hlavní 666, Velké Pavlovice, 69106, CZ
(210) O-187557

(111) **272990**
(220) 29.01.2003
(320) 29.01.2003
(442) 13.08.2003
(151) 27.06.2005
(730) **VALOSUN, spol. s r. o.**, Tišnovská 1442/65, Brno, 61300, CZ
(210) O-188034

(111) **272991**
(220) 11.03.2003
(320) 11.03.2003
(442) 16.03.2005
(151) 27.06.2005
(730) **SAZKA, a. s.**, K Žižkovu 4, Praha 9, 19093, CZ
(210) O-189554

(111) **272992**
(220) 11.03.2003
(320) 11.03.2003
(442) 16.03.2005
(151) 27.06.2005
(730) **SAZKA, a. s.**, K Žižkovu 4, Praha 9, 19093, CZ
(210) O-189555

(111) **272993**
(220) 02.05.2003
(320) 02.05.2003
(442) 16.03.2005
(151) 27.06.2005
(730) **Hanel Global Toys s.r.o.**, Razov 472, Vizovice, 76312, CZ
(210) O-191259

(111) **272994**
(220) 12.05.2003
(320) 12.05.2003
(442) 16.03.2005
(151) 27.06.2005
(730) **Metal One Corporation**, 23-1, Shiba 3-chome, Minato-ku, Tokyo, JP
(210) O-191526

(111) **272995**
(220) 12.05.2003
(320) 12.05.2003
(442) 16.03.2005
(151) 27.06.2005
(730) **CZECH PRODUCTION MEDIA, s. r. o.**, Kettnerova 2048, Praha 5, 15500, CZ
(210) O-191534

(111) **272996**
(220) 26.05.2003
(320) 26.05.2003
(442) 16.03.2005
(151) 27.06.2005
(730) **ATARI INTERACTIVE INC**, 50 Dunham Road, Beverly, MA, US
(210) O-191945

(111) **272997**
(220) 04.06.2003
(320) 04.06.2003
(442) 17.12.2003
(151) 27.06.2005
(730) **STAROBRNO, a. s.**, Hlinky 160/12, Brno, 66147, CZ

(210) O-192302

(111) **272998**
(220) 11.06.2003
(320) 11.06.2003
(442) 16.03.2005
(151) 27.06.2005
(730) **CZ TABÁK, a. s.**, Bratranců Veverkových 396, Pardubice, 53002, CZ
(210) O-192697
(526) Omezení rozsahu ochrany o prvek: CZ TABÁK

(111) **272999**
(220) 11.06.2003
(320) 11.06.2003
(442) 16.03.2005
(151) 27.06.2005
(730) **CZ TABÁK, a.s.**, Bratranců Veverkových 396, Pardubice, 53002, CZ
(210) O-192698
(526) Omezení rozsahu ochrany o prvek: SK TABÁK

(111) **273000**
(220) 02.07.2003
(320) 02.07.2003
(442) 16.03.2005
(151) 27.06.2005
(730) **Kamil Barták**, Osvobození 556, Blučina, 66456, CZ
(210) O-193360

(111) **273001**
(220) 18.07.2003
(320) 18.07.2003
(442) 16.03.2005
(151) 27.06.2005
(730) **ECONOMIA a. s.**, Dobrovského 25, Praha 7, 17055, CZ
(210) O-194021

(111) **273002**
(220) 22.07.2003
(320) 22.07.2003
(442) 17.12.2003
(151) 27.06.2005
(730) **ON SEMICONDUCTOR CZECH REPUBLIC, a.s.**, 1. máje 2230, Rožnov pod Radhoštěm, 75661, CZ
(210) O-194084

(111) **273003**
(220) 08.08.2003
(320) 08.08.2003
(442) 16.03.2005
(151) 27.06.2005
(730) **BOSTO-trading s.r.o.**, Kozlovice 399, 73947, CZ
(210) O-194775
(526) Omezení rozsahu ochrany o prvek: Slovní prvek TUZEMÁK je nechráněným prvkem.

(111) **273004**
(220) 11.08.2003
(320) 11.08.2003
(442) 16.03.2005
(151) 27.06.2005
(730) **Ing. Daniel Pavelka**, U železné lávky 8, Praha 1, 11800, CZ
(210) O-194836

(111) **273005**
(220) 12.08.2003
(320) 12.08.2003

- (442) 16.03.2005
(151) 27.06.2005
(730) **IVT Industrier AB**, Box 1012, Tranas, SE
(210) O-194861
-
- (111) **273006**
(220) 26.08.2003
(320) 26.08.2003
(442) 16.06.2004
(151) 27.06.2005
(730) **MEDIA ONLINE, s. r. o.**, Morávková 1254/18, Praha 10, 10400, CZ
(210) O-195222
-
- (111) **273007**
(220) 26.08.2003
(320) 26.08.2003
(442) 14.07.2004
(151) 27.06.2005
(730) **Pavel Meškan**, Libomyšl 64, Lochovice, 29723, CZ
(210) O-195237
-
- (111) **273008**
(220) 01.09.2003
(320) 01.09.2003
(442) 16.03.2005
(151) 27.06.2005
(730) **PYRO MORAVIA FIREWORKS COMPANY s.r.o.**, V zahradách 2201, Ostrava, 70800, CZ
(210) O-195414
-
- (111) **273009**
(220) 02.09.2003
(320) 02.09.2003
(442) 16.03.2005
(151) 27.06.2005
(730) **KONICA MINOLTA HOLDINGS, INC.**, 26-2, Nishishinjuku 1-chome, Shinjuku-ku, Tokyo, JP
(210) O-195465
-
- (111) **273010**
(220) 02.09.2003
(320) 02.09.2003
(442) 16.03.2005
(151) 27.06.2005
(730) **KONICA MINOLTA HOLDINGS, INC.**, 26-2, Nishishinjuku 1-chome, Shinjuku-ku, Tokyo, JP
(210) O-195466
-
- (111) **273011**
(220) 12.09.2003
(320) 12.09.2003
(442) 16.03.2005
(151) 27.06.2005
(730) **Vaškuj Roman**, K Pasekám 2984, Zlín, 76001, CZ
(210) O-195754
-
- (111) **273012**
(220) 15.09.2003
(320) 15.09.2003
(442) 16.03.2005
(151) 27.06.2005
(730) **AC EXPO, s.r.o.**, Dukelských hrdinů 47, Praha 7, 17017, CZ
(210) O-195882
-
- (111) **273013**
(220) 19.09.2003
(320) 19.09.2003
(442) 16.03.2005
(151) 27.06.2005
(730) **McCormick & Company, Incorporated**, 18 Lovetown Circle, Sparks, MD, US
-
- (210) O-196097
-
- (111) **273014**
(220) 03.10.2003
(320) 03.10.2003
(442) 16.03.2005
(151) 27.06.2005
(730) **AUTO NEZA s.r.o.**, Myslotínská 2044, Pelhřimov, 39301, CZ
(210) O-196527
-
- (111) **273015**
(220) 20.10.2003
(320) 20.10.2003
(442) 16.03.2005
(151) 27.06.2005
(730) **Československá obchodní banka, a.s.**, Na Příkopě 854/14, Praha 1 - Nové Město, 11520, CZ
(210) O-197069
-
- (111) **273016**
(220) 23.10.2003
(320) 23.10.2003
(442) 16.03.2005
(151) 27.06.2005
(730) **Vojtěch Hekl**, Bzenecká 728, Vracov, 69642, CZ
(210) O-197237
-
- (111) **273017**
(220) 30.10.2003
(320) 30.10.2003
(442) 16.03.2005
(151) 27.06.2005
(730) **Karneval Media s.r.o.**, Vejprtnická 56, Plzeň, 31800, CZ
(210) O-197499
-
- (111) **273018**
(220) 07.11.2003
(320) 07.11.2003
(442) 16.03.2005
(151) 27.06.2005
(730) **TANGER infosystems, s.r.o.**, Keltičkova 62, Ostrava 10, 71000, CZ
(210) O-197808
-
- (111) **273019**
(220) 11.11.2003
(320) 11.11.2003
(442) 16.03.2005
(151) 27.06.2005
(730) **MANPOWER INC.**, 5301 North Ironwood Road, Milwaukee, WI, US
(210) O-197959
-
- (111) **273020**
(220) 14.11.2003
(320) 14.11.2003
(442) 16.03.2005
(151) 27.06.2005
(730) **NORD - Poháněcí technika**, Palackého 359, Hradec Králové, 50003, CZ
(210) O-198112
-
- (111) **273021**
(220) 18.11.2003
(320) 18.11.2003
(442) 16.03.2005
(151) 27.06.2005
(730) **FONTEA a.s.**, Veselí nad Lužnicí 596/I, 39181, CZ
(210) O-198143
-
- (111) **273022**

-
- (220) 22.11.2003
(320) 22.11.2003
(442) 16.03.2005
(151) 27.06.2005
(730) **ALIMA značková potravina, a.s.**, Lopatecká 223/13, Praha 4, 14700, CZ
(210) O-198323
-
- (111) **273023**
(220) 25.11.2003
(320) 25.11.2003
(442) 16.03.2005
(151) 27.06.2005
(730) **Jindřich Stoklasa - SPOLTEX Kravaře**, Náměstí 416/24, Kravaře, 74721, CZ
(210) O-198441
-
- (111) **273024**
(220) 25.11.2003
(320) 25.11.2003
(442) 16.03.2005
(151) 27.06.2005
(730) **Jindřich Stoklasa - SPOLTEX Kravaře**, Náměstí 416/24, Kravaře, 74721, CZ
(210) O-198442
-
- (111) **273025**
(220) 26.11.2003
(320) 26.11.2003
(442) 16.03.2005
(151) 27.06.2005
(730) **Boomerang Holding B.V.**, Stadhouderskade 157, 1074 BC Amsterdam, NL
(210) O-198547
-
- (111) **273026**
(220) 28.11.2003
(320) 28.11.2003
(442) 16.03.2005
(151) 27.06.2005
(730) **Kocour Pavel**, Dubová 5, Brno, 63700, CZ
(210) O-198634
(526) Omezení rozsahu ochrany o prvek: Computing
-
- (111) **273027**
(220) 05.12.2003
(320) 05.12.2003
(442) 16.03.2005
(151) 27.06.2005
(730) **Jamel fashion, s. r. o.**, Ul. Štefánkova 1067/74, Námestovo, SK
(210) O-198898
-
- (111) **273028**
(220) 12.12.2003
(320) 12.12.2003
(442) 16.03.2005
(151) 27.06.2005
(730) **Yellow & Blue, s. r. o.**, Na Poříčí 42, Praha I, 11000, CZ
(210) O-199140
-
- (111) **273029**
(220) 15.12.2003
(320) 15.12.2003
(442) 16.03.2005
(151) 27.06.2005
(730) **BB C - SERVICES, s.r.o.**, Vyskočilova 1461/2a, Praha 4, 14000, CZ
(210) O-199174
-
- (111) **273030**
(220) 15.12.2003
(320) 15.12.2003
-
- (442) 16.03.2005
(151) 27.06.2005
(730) **BB C - SERVICES, s.r.o.**, Vyskočilova 1461/2a, Praha 4, 14000, CZ
(210) O-199175
-
- (111) **273031**
(220) 22.12.2003
(320) 22.12.2003
(442) 16.03.2005
(151) 27.06.2005
(730) **GTQ, s. r. o.**, Revoluční 904/30, Krnov, 79401, CZ
(210) O-199405
(526) Omezení rozsahu ochrany o prvek: ŘECKÉ SPECIALITY
-
- (111) **273032**
(220) 22.12.2003
(320) 22.12.2003
(442) 16.03.2005
(151) 27.06.2005
(730) **Českomoravská hypoteční banka, a. s.**, Budějovická 409/1, Praha 4, 14000, CZ
(210) O-199409
-
- (111) **273033**
(220) 30.12.2003
(320) 30.12.2003
(442) 16.03.2005
(151) 27.06.2005
(730) **TRADE & LEISURE PUBLICATIONS, spol. s r. o.**, Pernerova 149/35, Praha 8, 18600, CZ
(210) O-199513
-
- (111) **273034**
(220) 30.12.2003
(320) 30.12.2003
(442) 16.03.2005
(151) 27.06.2005
(730) **TRADE & LEISURE PUBLICATIONS, spol. s r. o.**, Pernerova 149/35, Praha 8, 18600, CZ
(210) O-199514
-
- (111) **273035**
(220) 02.01.2004
(320) 02.01.2004
(442) 16.03.2005
(151) 27.06.2005
(730) **Kemira Kemi AB**, Industrigatan 83, Helsingborg, SE
(210) O-199558
-
- (111) **273036**
(220) 16.01.2004
(320) 16.01.2004
(442) 18.08.2004
(151) 27.06.2005
(730) **VLTAVÍN info, a.s.**, Milady Horákové 121, Praha 6, 16000, CZ
(210) O-342194
-
- (111) **273037**
(220) 16.01.2004
(320) 16.01.2004
(442) 16.03.2005
(151) 27.06.2005
(730) **JAPEK, s.r.o.**, Podkrušnohorská 210, Litvínov 8 - Janov, 43542, CZ
(210) O-342196
-
- (111) **273038**
(220) 02.03.2004
(320) 02.03.2004
(442) 16.03.2005

- (151) 27.06.2005
(730) **Chleboun Jakub MgA.**, Hlavní třída 696, Ostrava - Poruba, 70800, CZ
(210) O-342249
-
- (111) **273039**
(220) 19.01.2004
(320) 19.01.2004
(442) 18.08.2004
(151) 27.06.2005
(730) **Tchibo GmbH**, Überseering 18, Hamburg, DE
(210) O-342257
-
- (111) **273040**
(220) 22.01.2004
(320) 22.01.2004
(442) 16.03.2005
(151) 27.06.2005
(730) **iAUDIT INTERNATIONAL s.r.o.**, Vinohradská 184, Praha 3, 13052, CZ
(210) O-342408
-
- (111) **273041**
(220) 23.01.2004
(320) 31.07.2003
(442) 16.03.2005
(151) 27.06.2005
(730) **ProfilARBED S.A.**, Route de Luxembourg 66, Esch/Alzette, LU
(210) O-342464
-
- (111) **273042**
(220) 27.01.2004
(320) 27.01.2004
(442) 18.08.2004
(151) 27.06.2005
(730) **Komárková Alena**, Hliniště 27, Mikulov na Moravě, 69201, CZ
(210) O-342515
-
- (111) **273043**
(220) 04.02.2004
(320) 04.02.2004
(442) 16.03.2005
(151) 27.06.2005
(730) **SOARE SEKT a.s.**, Podhorská 74, Jablonec nad Nisou, 46601, CZ
(210) O-342745
-
- (111) **273044**
(220) 05.02.2004
(320) 05.02.2004
(442) 16.03.2005
(151) 27.06.2005
(730) **Obchodní tiskárny, akciová společnost**, Plynárenská 233, Kolín IV, 28057, CZ
(210) O-342832
-
- (111) **273045**
(220) 05.02.2004
(320) 05.02.2004
(442) 16.03.2005
(151) 27.06.2005
(730) **Obchodní tiskárny, akciová společnost**, Plynárenská 233, Kolín IV, 28057, CZ
(210) O-342833
-
- (111) **273046**
(220) 13.02.2004
(320) 13.02.2004
(442) 16.03.2005
(151) 27.06.2005
(730) **Mladá fronta a.s.**, Mezi Vodami 1952/9, Praha 4 - Modřany, 14300, CZ
-
- (210) O-343107
-
- (111) **273047**
(220) 16.02.2004
(320) 16.02.2004
(442) 15.09.2004
(151) 27.06.2005
(730) **UROCONT s.r.o.**, Sladkovského 520, Pardubice, 53002, CZ
(210) O-343134
-
- (111) **273048**
(220) 16.02.2004
(320) 16.02.2004
(442) 16.03.2005
(151) 27.06.2005
(730) **Revita G a.s.**, Na Hlavní 169, Praha 8 - Březiněves, 18200, CZ
(210) O-343166
-
- (111) **273049**
(220) 18.02.2004
(320) 18.02.2004
(442) 16.03.2005
(151) 27.06.2005
(730) **ALTERMED CORPORATION a.s.**, Hněvotínská 711/56, Olomouc - Neředín, 77900, CZ
(210) O-343248
-
- (111) **273050**
(220) 23.02.2004
(320) 23.02.2004
(442) 16.06.2004
(151) 27.06.2005
(730) **Entrée s.r.o.**, Fričova 5/2500, Praha 2, 12000, CZ
(210) O-343375
-
- (111) **273051**
(220) 26.02.2004
(320) 26.02.2004
(442) 16.03.2005
(151) 27.06.2005
(730) **Kusala Martin**, Ohrada 1873, Vsetín, 75501, CZ
(210) O-343535
-
- (111) **273052**
(220) 01.03.2004
(320) 01.03.2004
(442) 16.03.2005
(151) 27.06.2005
(730) **PaSCom s.r.o.**, Starochodovská 28/64, Praha 4 - Chodov, 14900, CZ
(210) O-343666
-
- (111) **273053**
(220) 02.03.2004
(320) 02.03.2004
(442) 16.03.2005
(151) 27.06.2005
(730) **HORNBACH BAUMARKT CS spol. s r. o.**, Chlumecká 2398, Praha 9 - Horní Počernice, 19800, CZ
(210) O-343710
-
- (111) **273054**
(220) 03.03.2004
(320) 03.03.2004
(442) 16.03.2005
(151) 27.06.2005
(730) **Sedlák Jiří**, Wanklovo nám. 1393/2, Blansko, 67801, CZ
(210) O-343718
-
- (111) **273055**
(220) 03.03.2004

(320) 09.02.2004 (442) 15.09.2004 (151) 27.06.2005 (730) FANT s.r.o. , Vinohradnícka 65A, Limbach, SK (210) O-343720	(210) O-344423
(111) 273056 (220) 03.03.2004 (320) 03.03.2004 (442) 16.03.2005 (151) 27.06.2005 (730) BÍLÝ MOST a. s. , Jednořadá 53/1051, Praha 6, 16000, CZ (210) O-343744	(111) 273064 (220) 15.03.2004 (320) 15.03.2004 (442) 16.03.2005 (151) 27.06.2005 (730) GOMEX Trading cz s.r.o. , Sadová 2655/12, Moravská Ostrava, 70200, CZ (210) O-344424
(111) 273057 (220) 06.03.2004 (320) 06.03.2004 (442) 18.08.2004 (151) 27.06.2005 (730) VITAR, s. r. o. , tř. T. Bati 385, Zlín, 76302, CZ (210) O-343874	(111) 273065 (220) 16.03.2004 (320) 16.03.2004 (442) 16.03.2005 (151) 27.06.2005 (730) Effecom, s. r. o. , Želetavská 1447/5, Praha 4, 14000, CZ (210) O-344438
(111) 273058 (220) 06.03.2004 (320) 06.03.2004 (442) 16.03.2005 (151) 27.06.2005 (730) VITAR, s. r. o. , tř. T. Bati 385, Zlín, 76302, CZ (210) O-343875	(111) 273066 (220) 16.03.2004 (320) 16.03.2004 (442) 16.03.2005 (151) 27.06.2005 (730) Elemír TRÍŠKA - VINNÉ SKLEPY LECHOVICE , Husníkova 2085/20, Praha 13, 15800, CZ (210) O-344456
(111) 273059 (220) 06.03.2004 (320) 06.03.2004 (442) 16.03.2005 (151) 27.06.2005 (730) VITAR, s. r. o. , tř. T. Bati 385, Zlín, 76302, CZ (210) O-343876	(111) 273067 (220) 18.03.2004 (320) 18.03.2004 (442) 16.03.2005 (151) 27.06.2005 (730) Ing. Zdeněk Blažek - Agrotech , Fügnerova 859, Tábor, 39002, CZ (210) O-344517
(111) 273060 (220) 09.03.2004 (320) 09.03.2004 (442) 16.03.2005 (151) 27.06.2005 (730) Římskokatolická farnost Žarošice , Žarošice 51, Žarošice, 69634, CZ (210) O-343936	(111) 273068 (220) 19.03.2004 (320) 19.03.2004 (442) 16.03.2005 (151) 27.06.2005 (730) COMPANIA TEQUILERA DE ARANDAS, S. A. DE C. V. , Rancho Palos Colorados, Mpio. Manuel Martínez Valadez C.P. 47180 Arandas, Jalisco, MX (210) O-344593
(111) 273061 (220) 09.03.2004 (320) 09.03.2004 (442) 16.03.2005 (151) 27.06.2005 (730) Římskokatolická farnost Žarošice , Žarošice 51, Žarošice, 69634, CZ (210) O-343937	(111) 273069 (220) 22.03.2004 (320) 22.03.2004 (442) 16.03.2005 (151) 27.06.2005 (730) Berka Jaroslav MUDr. , Široká 77, Český Krumlov, 38101, CZ (210) O-344665 (526) Omezení rozsahu ochrany o prvek: ČESKÝ VEČERNÍK
(111) 273062 (220) 12.03.2004 (320) 12.03.2004 (442) 16.03.2005 (151) 27.06.2005 (730) Michlovský Miloš Ing., CSc. , Družstevní 818, Rakvice, 69103, CZ (210) O-344067	(111) 273070 (220) 22.03.2004 (320) 22.03.2004 (442) 16.03.2005 (151) 27.06.2005 (730) Berka Jaroslav MUDr. , Široká 77, Český Krumlov, 38101, CZ (210) O-344667 (526) Omezení rozsahu ochrany o prvek: czech media
(111) 273063 (220) 15.03.2004 (320) 15.03.2004 (442) 16.03.2005 (151) 27.06.2005 (730) GOMEX Trading cz s.r.o. , Sadová 2655/12, Moravská Ostrava, 70200, CZ	(111) 273071 (220) 24.03.2004 (320) 24.03.2004 (442) 15.09.2004

(151) 27.06.2005 (730) S.T.S. SWIFT TEXTILE SERVIS s.r.o. , Pražská 33, Plzeň, 30150, CZ (210) O-344758	(210) O-346060
(111) 273072 (220) 25.03.2004 (320) 25.03.2004 (442) 16.03.2005 (151) 27.06.2005 (730) Mediacop s.r.o. , Panská 7/890, Praha 1, 11000, CZ (210) O-344796	(111) 273080 (220) 30.04.2004 (320) 30.04.2004 (442) 16.03.2005 (151) 27.06.2005 (730) TTNET s.r.o. , Raisova 232, Žamberk, 56401, CZ (210) O-346139
(111) 273073 (220) 31.03.2004 (320) 31.03.2004 (442) 16.03.2005 (151) 27.06.2005 (730) DALAT, spol. s r.o. , Sportovců 261/13, Hostivice, 25380, CZ (210) O-344973	(111) 273081 (220) 30.04.2004 (320) 30.04.2004 (442) 16.03.2005 (151) 27.06.2005 (730) TTNET s.r.o. , Raisova 232, Žamberk, 56401, CZ (210) O-346140
(111) 273074 (220) 02.04.2004 (320) 02.04.2004 (442) 16.03.2005 (151) 27.06.2005 (730) INTERSNACK a.s. , Choustník 164, okres Tábor, 39118, CZ (210) O-345121	(111) 273082 (220) 30.04.2004 (320) 30.04.2004 (442) 16.03.2005 (151) 27.06.2005 (730) Hana Zářecká - TYHAN , Tylova 959, Žamberk, 56401, CZ (210) O-346141
(111) 273075 (220) 08.04.2004 (320) 08.04.2004 (442) 16.03.2005 (151) 27.06.2005 (730) Klimeš Pavel RNDr. , Temný Důl 46, Horní Maršov, 54226, CZ (210) O-345283	(111) 273083 (220) 01.05.2004 (320) 01.05.2004 (442) 16.03.2005 (151) 27.06.2005 (730) Hana Zářecká - TYHAN , Tylova 959, Žamberk, 56401, CZ (210) O-346144
(111) 273076 (220) 08.04.2004 (320) 08.04.2004 (442) 16.03.2005 (151) 27.06.2005 (730) TOI TOI Sanitární systémy, s.r.o. , Okružní 21, Slaný, 27401, CZ (210) O-345292	(111) 273084 (220) 07.05.2004 (320) 07.05.2004 (442) 16.03.2005 (151) 27.06.2005 (730) AiP Safe s.r.o. , U Stadionu 157, Beroun 2, 26601, CZ (210) O-346327
(111) 273077 (220) 14.04.2004 (320) 14.04.2004 (442) 16.03.2005 (151) 27.06.2005 (730) TIPA a. s. , U Obůrky 5, Třebíč, 67401, CZ (210) O-345436	(111) 273085 (220) 18.05.2004 (320) 18.05.2004 (442) 16.03.2005 (151) 27.06.2005 (730) backaldrin s.r.o. , Na Zelené 2352, Kladno, 27201, CZ (210) O-346665
(111) 273078 (220) 15.04.2004 (320) 15.04.2004 (442) 16.03.2005 (151) 27.06.2005 (730) PROKOM R & S s.r.o. , Zahradní 467, Opava, 74741, CZ (210) O-345536	(111) 273086 (220) 19.05.2004 (320) 19.05.2004 (442) 16.03.2005 (151) 27.06.2005 (730) PHARMA UNITED INC. , 255 Keele St., Toronto, Ontario, CA (210) O-346669
(111) 273079 (220) 30.04.2004 (320) 30.04.2004 (442) 16.03.2005 (151) 27.06.2005 (730) Vavroš Bogdan Ing. , Oldřichovice 265, Trinec, 73961, CZ	(111) 273087 (220) 24.05.2004 (320) 24.05.2004 (442) 16.03.2005 (151) 27.06.2005 (730) ALVES, s.r.o. , tř. T. Bati 1556, Otrokovice, 76502, CZ (210) O-346788
	(111) 273088 (220) 24.05.2004 (320) 24.05.2004 (442) 16.03.2005

(151) 27.06.2005 (730) AGORA CENTRAL EUROPE - společnost pro demokracii a kulturu , Petra Rezka 12, Praha 4, 14000, CZ (210) O-346796	(111) 273097 (220) 04.06.2004 (320) 04.06.2004 (442) 16.03.2005 (151) 27.06.2005 (730) Zežula Michal Ing. , Jasmínová 20, Brno, 62100, CZ (210) O-347155
(111) 273089 (220) 31.05.2004 (320) 31.05.2004 (442) 16.03.2005 (151) 27.06.2005 (730) FAIR, spol. s r. o. , Letiště Benešov, Bystřice, 25751, CZ (210) O-346986	(111) 273098 (220) 07.06.2004 (320) 07.06.2004 (442) 16.03.2005 (151) 27.06.2005 (730) MIREL TRADING, a.s. , Mourová 114/7, Vratimov, 73932, CZ (210) O-347201
(111) 273090 (220) 01.06.2004 (320) 01.06.2004 (442) 16.03.2005 (151) 27.06.2005 (730) VÍNO BLATEL, a. s. , Blatnice pod Sv. Antonínkem 855, Blatnice pod Sv. Antonínkem, 69671, CZ (210) O-347065	(111) 273099 (220) 10.06.2004 (320) 10.06.2004 (442) 16.03.2005 (151) 27.06.2005 (730) I x I a. s. , Sekaninova 26, Praha 2, 12800, CZ (210) O-347364
(111) 273091 (220) 02.06.2004 (320) 02.06.2004 (442) 16.03.2005 (151) 27.06.2005 (730) Conmetron, spol. s r. o. , Lipová 348, Lipová, 40781, CZ (210) O-347099	(111) 273100 (220) 11.06.2004 (320) 11.06.2004 (442) 16.03.2005 (151) 27.06.2005 (730) SUMITOMO CHEMICAL CO., LTD. , Kitahama 4-chome, Chuo-ko 5-33, Osaka, JP (210) O-347410
(111) 273092 (220) 02.06.2004 (320) 02.06.2004 (442) 16.03.2005 (151) 27.06.2005 (730) Asociace kuchařů a cukrářů ČR , U Krbu 521/45, Praha 10, 10800, CZ (210) O-347107	(111) 273101 (220) 11.06.2004 (320) 11.06.2004 (442) 16.03.2005 (151) 27.06.2005 (730) GOOGGI, s.r.o. , Přístavní 1189/53, Praha 7, 17000, CZ (210) O-347420
(111) 273093 (220) 02.06.2004 (320) 02.06.2004 (442) 16.03.2005 (151) 27.06.2005 (730) CREDITEXPRESS CR s. r. o. , Záhřebská 23/170, Praha 2, 12000, CZ (210) O-347111	(111) 273102 (220) 11.06.2004 (320) 11.06.2004 (442) 16.03.2005 (151) 27.06.2005 (730) Agropol Group, a. s. , Opletalova 1535/4, Praha 1, 11376, CZ (210) O-347427
(111) 273094 (220) 02.06.2004 (320) 02.06.2004 (442) 16.03.2005 (151) 27.06.2005 (730) F - Style s. r. o. , Národní 38/36, Praha 1, 11000, CZ (210) O-347113	(111) 273103 (220) 14.06.2004 (320) 14.06.2004 (442) 16.03.2005 (151) 27.06.2005 (730) Lakomá Ivona , Na Radosti 97, Praha 5 - Zličín, 15521, CZ (210) O-347455
(111) 273095 (220) 02.06.2004 (320) 02.06.2004 (442) 16.03.2005 (151) 27.06.2005 (730) F - Style s. r. o. , Národní 38/36, Praha 1, 11000, CZ (210) O-347114	(111) 273104 (220) 14.06.2004 (320) 14.06.2004 (442) 16.03.2005 (151) 27.06.2005 (730) Hrubeš Jan , Petřská 4, Praha 1, 11000, CZ (210) O-347469
(111) 273096 (220) 03.06.2004 (320) 03.06.2004 (442) 16.03.2005 (151) 27.06.2005 (730) TRH TRANSPORT SPEDICE, s. r. o. , U Fotochemy 1602, Hradec Králové, 50002, CZ (210) O-347122	(111) 273105 (220) 15.06.2004 (320) 15.06.2004 (442) 16.03.2005 (151) 27.06.2005

(730) Tchibo Praha, spol. s r.o. , Pávovská 3138/75, Jihlava, 58639, CZ	(111) 273114
(210) O-347490	(220) 21.06.2004
	(320) 21.06.2004
	(442) 16.03.2005
	(151) 27.06.2005
	(730) Société des Produits Nestlé S.A. , Vevey, CH
	(210) O-355553
(111) 273106	(111) 273115
(220) 15.06.2004	(220) 22.06.2004
(320) 15.06.2004	(320) 22.06.2004
(442) 16.03.2005	(442) 16.03.2005
(151) 27.06.2005	(151) 27.06.2005
(730) GLANS, s.r.o. , Blatného 2338/5, Praha 5, 15500, CZ	(730) ENViprojekt s.r.o. , Třída T. Bati 3672, Zlín, 76001, CZ
(210) O-347512	(210) O-355579
(111) 273107	(111) 273116
(220) 16.06.2004	(220) 21.06.2004
(320) 16.06.2004	(320) 21.06.2004
(442) 16.03.2005	(442) 16.03.2005
(151) 27.06.2005	(151) 27.06.2005
(730) Moučka Lumír, J. K. Tyla 633/17, Moravská Třebová, 57101, CZ	(730) UNIVERSAL USA, s.r.o. , Bezručova 883, Kyjov, 69701, CZ
(210) O-347522	(210) O-355655
(111) 273108	(111) 273117
(220) 16.06.2004	(220) 30.06.2004
(320) 16.06.2004	(320) 30.06.2004
(442) 16.03.2005	(442) 16.03.2005
(151) 27.06.2005	(151) 27.06.2005
(730) JINPO PLUS a.s. , Křišťanova 1113/2, Ostrava - Přívoz, 70200, CZ	(730) Flachs František, Žopy 76, Holešov, 76901, CZ
(210) O-347528	(210) O-355847
(111) 273109	(111) 273118
(220) 17.06.2004	(220) 30.06.2004
(320) 17.06.2004	(320) 30.06.2004
(442) 16.03.2005	(442) 16.03.2005
(151) 27.06.2005	(151) 27.06.2005
(730) INFOSERVIS CZ, a.s. , Kozmíkova 1103/7, Praha 10, 10200, CZ	(730) PARADISE BEER, s.r.o., zastoupení pro ČR, Teslova 2, OSTRAVA 1, 70200, CZ
(210) O-347565	(210) O-355858
(111) 273110	(111) 273119
(220) 17.06.2004	(220) 02.07.2004
(320) 17.06.2004	(320) 02.07.2004
(442) 16.03.2005	(442) 16.03.2005
(151) 27.06.2005	(151) 27.06.2005
(730) Pločková Jarmila Ing. arch. , Křišťanova 18, Praha 3, 13000, CZ	(730) BONGRAIN S.A. , rue Rieussec 42, Viroflay, 78220, FR
(210) O-347577	(210) O-355927
(111) 273111	(111) 273120
(220) 17.06.2004	(220) 07.07.2004
(320) 17.06.2004	(320) 07.07.2004
(442) 16.03.2005	(442) 16.03.2005
(151) 27.06.2005	(151) 27.06.2005
(730) G 2580 s.r.o. , Na Poříčí 1069/21, Praha 1, 11000, CZ	(730) Milan Křivánek - Růžová čajovna, Růžová 8, Praha 1, 11000, CZ
(210) O-347613	(210) O-355980
(111) 273112	(111) 273121
(220) 21.06.2004	(220) 07.07.2004
(320) 21.06.2004	(320) 07.07.2004
(442) 16.03.2005	(442) 16.03.2005
(151) 27.06.2005	(151) 27.06.2005
(730) UNIVERSAL USA, s.r.o. , Bezručova 883, Kyjov, 69701, CZ	(730) Barna Lubomír, Vyšný Kazimír 56, 094 09 Sedliska, SK
(210) O-355498	(210) O-356005
(111) 273113	(111) 273122
(220) 21.06.2004	(220) 14.07.2004
(320) 21.06.2004	(320) 14.07.2004
(442) 16.03.2005	(442) 16.03.2005
(151) 27.06.2005	(151) 27.06.2005
(730) JIŽNÍ CENTRUM BRNO, a.s. , Dornych 38, Brno, 60200, CZ	
(210) O-355520	

(730) MEDIATEL, spol. s r. o. , Thámova 16, Praha 8, 18600, CZ	(210) O-356329
(210) O-356178	
(111) 273123	(111) 273131
(220) 14.07.2004	(220) 19.07.2004
(320) 27.04.2004	(320) 19.07.2004
(442) 16.03.2005	(442) 16.03.2005
(151) 27.06.2005	(151) 27.06.2005
(730) C. E. N., s. r. o. , Župné námestie 3, Bratislava, 81103, SK	(730) Petrov Vladi Ing. Arch. , Brdlikova 197/21, Praha 5 - Motol, 15000, CZ
(210) O-356212	(210) O-356330
(111) 273124	(111) 273132
(220) 14.07.2004	(220) 19.07.2004
(320) 27.04.2004	(320) 19.07.2004
(442) 16.03.2005	(442) 16.03.2005
(151) 27.06.2005	(151) 27.06.2005
(730) C. E. N., s. r. o. , Župné námestie 3, Bratislava, 81103, SK	(730) CEMA, a.s. , Gen. Sochora 705, Třebíč, 67401, CZ
(210) O-356213	(210) O-356332
(111) 273125	(111) 273133
(220) 15.07.2004	(220) 19.07.2004
(320) 15.07.2004	(320) 19.07.2004
(442) 16.03.2005	(442) 16.03.2005
(151) 27.06.2005	(151) 27.06.2005
(730) Tchibo Praha, spol. s r.o. , Pávovská 3138/75, Jihlava, 58639, CZ	(730) HEROS Security GmbH , Strasse 2E, M 28, Wiener Neudorf, AT
(210) O-356224	(210) O-356333
(111) 273126	(111) 273134
(220) 16.07.2004	(220) 19.07.2004
(320) 16.07.2004	(320) 19.07.2004
(442) 16.03.2005	(442) 16.03.2005
(151) 27.06.2005	(151) 27.06.2005
(730) The Prudential Insurance Company of America , Broad Street 751, Newark, NJ, US	(730) YMCA v České republice - Křesťanské sdružení mladých lidí , Na Pořičí 12, Praha 1, 11530, CZ
(210) O-356283	(210) O-356334
(111) 273127	(111) 273135
(220) 19.07.2004	(220) 19.07.2004
(320) 19.07.2004	(320) 19.07.2004
(442) 16.03.2005	(442) 16.03.2005
(151) 27.06.2005	(151) 27.06.2005
(730) ČERVINKA - CZECH REPUBLIC, s.r.o. , Rostislavova 1265, Uherské Hradiště, 68601, CZ	(730) YMCA v České republice - Křesťanské sdružení mladých lidí , Na Pořičí 12, Praha 1, 11530, CZ
(210) O-356308	(210) O-356335
(111) 273128	(111) 273136
(220) 19.07.2004	(220) 19.07.2004
(320) 19.07.2004	(320) 19.07.2004
(442) 16.03.2005	(442) 16.03.2005
(151) 27.06.2005	(151) 27.06.2005
(730) Petrov Vladi Ing. Arch. , Brdlikova 197/21, Praha 5 - Motol, 15000, CZ	(730) YMCA v České republice - Křesťanské sdružení mladých lidí , Na Pořičí 12, Praha 1, 11530, CZ
(210) O-356326	(210) O-356336
(111) 273129	(111) 273137
(220) 19.07.2004	(220) 20.07.2004
(320) 19.07.2004	(320) 20.07.2004
(442) 16.03.2005	(442) 16.03.2005
(151) 27.06.2005	(151) 27.06.2005
(730) Petrov Vladi Ing. Arch. , Brdlikova 197/21, Praha 5 - Motol, 15000, CZ	(730) BEKO-TACO, s.r.o. , Jeremenkova 88, Praha 4, 14000, CZ
(210) O-356328	(210) O-356340
(111) 273130	(111) 273138
(220) 19.07.2004	(220) 20.07.2004
(320) 19.07.2004	(320) 20.07.2004
(442) 16.03.2005	(442) 16.03.2005
(151) 27.06.2005	(151) 27.06.2005
(730) Petrov Vladi Ing. Arch. , Brdlikova 197/21, Praha 5 - Motol, 15000, CZ	

- (730) **Sdružení vinařů Císařův vinohrad**, Starý Poddvorov 322, Starý Poddvorov, 69616, CZ
Kašík Vladimír, Starý Poddvorov 322, Starý Poddvorov, 69616, CZ
Mrkva Václav, Nový Poddvorov 95, Starý Poddvorov, 69616, CZ
Veselský Pavel, Nový Poddvorov 9, Starý Poddvorov, 69616, CZ
(210) O-356377
-
- (111) **273139**
(220) 21.07.2004
(320) 21.07.2004
(442) 16.03.2005
(151) 27.06.2005
(730) **PORADCE s.r.o.**, Štefánikova 2, Český Těšín, 73701, CZ
(210) O-356420
-
- (111) **273140**
(220) 21.07.2004
(320) 21.07.2004
(442) 16.03.2005
(151) 27.06.2005
(730) **PORADCE s.r.o.**, Štefánikova 2, Český Těšín, 73701, CZ
(210) O-356421
-
- (111) **273141**
(220) 22.07.2004
(320) 22.07.2004
(442) 16.03.2005
(151) 27.06.2005
(730) **PML Protein.Mléko.Laktóza, a.s.**, Smetanova 1332, Nový Bydžov, 50401, CZ
(210) O-356444
-
- (111) **273142**
(220) 23.07.2004
(320) 23.07.2004
(442) 16.03.2005
(151) 27.06.2005
(730) **STONE TRADE, s.r.o.**, Újezd 19/409, Praha 1, 11000, CZ
(210) O-356474
-
- (111) **273143**
(220) 23.07.2004
(320) 23.07.2004
(442) 16.03.2005
(151) 27.06.2005
(730) **Smrčka Vít**, Trachtova 1130, Praha 5, 15800, CZ
(210) O-356490
-
- (111) **273144**
(220) 27.07.2004
(320) 27.07.2004
(442) 16.03.2005
(151) 27.06.2005
(730) **GAMESTAR, a. s.**, Bozděchova 7, Praha 5, 15000, CZ
(210) O-356580
-
- (111) **273145**
(220) 27.07.2004
(320) 27.07.2004
(442) 16.03.2005
(151) 27.06.2005
(730) **GAMESTAR, a. s.**, Bozděchova 7, Praha 5, 15000, CZ
(210) O-356582
-
- (111) **273146**
(220) 29.07.2004
(320) 29.07.2004
(442) 16.03.2005
- (151) 27.06.2005
- (442) 16.03.2005
- (151) 27.06.2005
- (730) **FOODCONSULT s. r. o.**, Modřanská 102/394, Praha 4, 14700, CZ
(210) O-356664
-
- (111) **273147**
(220) 29.07.2004
(320) 29.07.2004
(442) 16.03.2005
(151) 27.06.2005
(730) **ROCHE, s.r.o.**, Dukelských hrdinů 52, Praha 7, 17000, CZ
(210) O-356682
-
- (111) **273148**
(220) 03.08.2004
(320) 03.08.2004
(442) 16.03.2005
(151) 27.06.2005
(730) **Čtvrtník Jan**, U Tadeáše 257, Ševětín, 37363, CZ
(210) O-356803
-
- (111) **273149**
(220) 05.08.2004
(320) 05.08.2004
(442) 16.03.2005
(151) 27.06.2005
(730) **METALIMEX a. s.**, Štěpánská 621/34, Praha 1, 11217, CZ
(210) O-356896
-
- (111) **273150**
(220) 05.08.2004
(320) 05.08.2004
(442) 16.03.2005
(151) 27.06.2005
(730) **METALIMEX a. s.**, Štěpánská 621/34, Praha 1, 11217, CZ
(210) O-356897
-
- (111) **273151**
(220) 06.08.2004
(320) 06.08.2004
(442) 16.03.2005
(151) 27.06.2005
(730) **Dřevotvar, výrobní družstvo, Jablonné nad Orlicí**, Slezská 535, Jablonné nad Orlicí, 56164, CZ
(210) O-356925
-
- (111) **273152**
(220) 06.08.2004
(320) 06.08.2004
(442) 16.03.2005
(151) 27.06.2005
(730) **KOVO BRNO, družstvo**, Mendlovo nám. 18, Brno, 60300, CZ
(210) O-356953
-
- (111) **273153**
(220) 09.08.2004
(320) 09.08.2004
(442) 16.03.2005
(151) 27.06.2005
(730) **eKasa, s.r.o.**, U Měšťanského pivovaru 934/4, Praha 7, 17000, CZ
(210) O-358085
-
- (111) **273154**
(220) 09.08.2004
(320) 09.08.2004
(442) 16.03.2005
(151) 27.06.2005
(730) **ALLTOYS, spol. s r.o.**, Na Rybníčku 12, Praha 2, 12000, CZ

(210) O-358122	(111) 273163
	(220) 12.08.2004
(111) 273155	(320) 12.08.2004
(220) 09.08.2004	(442) 16.03.2005
(320) 09.08.2004	(151) 27.06.2005
(442) 16.03.2005	(730) SVUS Pharma a. s. , Škroupova 957/4, Hradec Králové, 50002, CZ
(151) 27.06.2005	(210) O-358446
(730) ALLTOYS, spol. s r.o. , Na Rybníčku 12, Praha 2, 12000, CZ	
(210) O-358123	(111) 273164
	(220) 12.08.2004
(111) 273156	(320) 12.08.2004
(220) 10.08.2004	(442) 16.03.2005
(320) 10.08.2004	(151) 27.06.2005
(442) 16.03.2005	(730) MAYAK Corporation, a. s. , Těšínská 28/264, Ostrava - Radvanice, 71600, CZ
(151) 27.06.2005	(210) O-358450
(730) TESLA, a.s. , Poděbradská 56/186, Praha 9 - Hloubětín, 18066, CZ	
(210) O-358348	(111) 273165
	(220) 16.08.2004
(111) 273157	(320) 16.08.2004
(220) 10.08.2004	(442) 16.03.2005
(320) 10.08.2004	(151) 27.06.2005
(442) 16.03.2005	(730) Dana Fulínová - ANTISA , Pražského povstání 1974, Benešov u Prahy, 25601, CZ
(151) 27.06.2005	(210) O-358477
(730) TESLA, akciová společnost , Poděbradská 56/186, Praha 9 - Hloubětín, 18066, CZ	
(210) O-358349	(111) 273166
	(220) 16.08.2004
(111) 273158	(320) 16.08.2004
(220) 10.08.2004	(442) 16.03.2005
(320) 10.08.2004	(151) 27.06.2005
(442) 16.03.2005	(730) euroB.A.CH, s.r.o. , Březová 36, Šenov, 73934, CZ
(151) 27.06.2005	(210) O-358487
(730) TESLA, a.s. , Poděbradská 56/186, Praha 9 - Hloubětín, 18066, CZ	
(210) O-358350	(111) 273167
	(220) 13.08.2004
(111) 273159	(320) 13.08.2004
(220) 10.08.2004	(442) 16.03.2005
(320) 10.08.2004	(151) 27.06.2005
(442) 16.03.2005	(730) SVUS Pharma a. s. , Škroupova 957/4, Hradec Králové, 50002, CZ
(151) 27.06.2005	(210) O-358488
(730) Pikna Milan , Martího 402/C, Praha 6, 16200, CZ Dušek David , José Martího 390/3, Praha 6, 16200, CZ	
(210) O-358353	(111) 273168
	(220) 16.08.2004
(111) 273160	(320) 16.08.2004
(220) 12.08.2004	(442) 16.03.2005
(320) 12.08.2004	(151) 27.06.2005
(442) 16.03.2005	(730) Pankrác, a.s. , Budějovická 64/5, Praha 4 - Michle, 14000, CZ
(151) 27.06.2005	(210) O-358491
(730) AAA AUTO, a. s. , Husovo nám. 14, Hostivice, 25301, CZ	
(210) O-358442	(111) 273169
	(220) 17.08.2004
(111) 273161	(320) 17.08.2004
(220) 12.08.2004	(442) 16.03.2005
(320) 12.08.2004	(151) 27.06.2005
(442) 16.03.2005	(730) FINCENTRUM MEDIA, s.r.o. , Jankovcova 53, Praha 7, 17000, CZ
(151) 27.06.2005	(210) O-358499
(730) SVUS Pharma a. s. , Škroupova 957/4, Hradec Králové, 50002, CZ	
(210) O-358444	(111) 273170
	(220) 17.08.2004
(111) 273162	(320) 17.08.2004
(220) 12.08.2004	(442) 16.03.2005
(320) 12.08.2004	(151) 27.06.2005
(442) 16.03.2005	(730) K & V a.s. , Týnská 21/1053, Praha 1, 11000, CZ
(151) 27.06.2005	(210) O-358516
(730) SVUS Pharma a. s. , Škroupova 957/4, Hradec Králové, 50002, CZ	
(210) O-358445	(111) 273171
	(220) 18.08.2004
	(320) 18.08.2004

(442) 16.03.2005 (151) 27.06.2005 (730) TEMAMEDICA a.s. , Trojská 69/112, Praha 7, 17100, CZ (210) O-358526	(210) O-358724
(111) 273172 (220) 18.08.2004 (320) 18.08.2004 (442) 16.03.2005 (151) 27.06.2005 (730) TEMAMEDICA a.s. , Trojská 69/112, Praha 7, 17100, CZ (210) O-358527	(111) 273180 (220) 27.08.2004 (320) 27.08.2004 (442) 16.03.2005 (151) 27.06.2005 (730) PROTEC CS, s. r. o. , U Koupaliště 421, Říčany u Brna, 66482, CZ (210) O-358825
(111) 273173 (220) 18.08.2004 (320) 18.08.2004 (442) 16.03.2005 (151) 27.06.2005 (730) TransgasNet, a.s. , Mlýnská 326/13, Brno, 60200, CZ (210) O-358588	(111) 273181 (220) 31.08.2004 (320) 31.08.2004 (442) 16.03.2005 (151) 27.06.2005 (730) AT management consulting, a.g. , Václavské nám. 846/1, Praha 1, 11000, CZ (210) O-358867
(111) 273174 (220) 20.08.2004 (320) 20.08.2004 (442) 16.03.2005 (151) 27.06.2005 (730) FAST ČR, a. s. , Černokostelecká 2111, Praha 10, 10000, CZ (210) O-358639	(111) 273182 (220) 02.09.2004 (320) 02.09.2004 (442) 16.03.2005 (151) 27.06.2005 (730) Nesázal Marek Mgr. , V Drahách 867, Luhačovice, 76326, CZ (210) O-358942
(111) 273175 (220) 23.08.2004 (320) 23.08.2004 (442) 16.03.2005 (151) 27.06.2005 (730) ADMINNET, s.r.o. , Písečná 5, Brno, 62000, CZ (210) O-358643	(111) 273183 (220) 02.09.2004 (320) 02.09.2004 (442) 16.03.2005 (151) 27.06.2005 (730) PASSERINVEST GROUP, a.s. , Vyskočilova 1461/2a, Praha 4 - Michle, 14000, CZ (210) O-358946
(111) 273176 (220) 23.08.2004 (320) 23.08.2004 (442) 16.03.2005 (151) 27.06.2005 (730) MONTY s.r.o. , T. Vansovej 53, Nové Zámky, 94071, SK (210) O-358659	(111) 273184 (220) 02.09.2004 (320) 02.09.2004 (442) 16.03.2005 (151) 27.06.2005 (730) Diageo North America, Inc. , 801 Main Avenue, Norwalk, CT, US (210) O-358948
(111) 273177 (220) 24.08.2004 (320) 24.08.2004 (442) 16.03.2005 (151) 27.06.2005 (730) DEKTRADE a.s. , Tiskařská 10/257, Praha 10, 10828, CZ (210) O-358710	(111) 273185 (220) 03.09.2004 (320) 03.09.2004 (442) 16.03.2005 (151) 27.06.2005 (730) Filipová Blanka , Na Bořích 50, Plzeň, 32606, CZ (210) O-358970
(111) 273178 (220) 24.08.2004 (320) 24.08.2004 (442) 16.03.2005 (151) 27.06.2005 (730) DEKTRADE a.s. , Tiskařská 10/257, Praha 10, 10828, CZ (210) O-358714	(111) 273186 (220) 03.09.2004 (320) 03.09.2004 (442) 16.03.2005 (151) 27.06.2005 (730) NOVEGA s.r.o. , Kašparova 9, Liberec, 46006, CZ (210) O-359001
(111) 273179 (220) 25.08.2004 (320) 25.08.2004 (442) 16.03.2005 (151) 27.06.2005 (730) HELL.cz s. r. o. , Poupětova 5, Praha 7, 17000, CZ	(111) 273187 (220) 03.09.2004 (320) 03.09.2004 (442) 16.03.2005 (151) 27.06.2005 (730) Horných Jaroslav , Dělnická 251, Hradec Králové - Kukleny, 50002, CZ (210) O-359009
	(111) 273188

(220) 03.09.2004
(320) 03.09.2004
(442) 16.03.2005
(151) 27.06.2005
(730) **REICHHOLD, Inc.**, Ellis Road 2400, Durham, NC, US
(210) O-359012

(111) **273189**
(220) 03.09.2004
(320) 03.09.2004
(442) 16.03.2005
(151) 27.06.2005
(730) **REICHHOLD, Inc.**, Ellis Road 2400, Durham, NC, US
(210) O-359013

(111) **273190**
(220) 06.09.2004
(320) 06.09.2004
(442) 16.03.2005
(151) 27.06.2005
(730) **EKOSOLARIS, a. s.**, Kotojedská 2381, Kroměříž,
76701, CZ
(210) O-359031

(111) **273191**
(220) 06.09.2004
(320) 06.09.2004
(442) 16.03.2005
(151) 27.06.2005
(730) **EKOSOLARIS, a. s.**, Kotojedská 2381, Kroměříž,
76701, CZ
(210) O-359032

(111) **273192**
(220) 06.09.2004
(320) 06.09.2004
(442) 16.03.2005
(151) 27.06.2005
(730) **Antinari Anstalt**, Pflugstrasse 7, Vaduz, 9490, LI
(210) O-359033

(111) **273193**
(220) 06.09.2004
(320) 06.09.2004
(442) 16.03.2005
(151) 27.06.2005
(730) **Bébel s.r.o.**, Radvanická 13, Ostrava - Michálkovice,
71500, CZ
(210) O-359063

(111) **273194**
(220) 07.09.2004
(320) 07.09.2004
(442) 16.03.2005
(151) 27.06.2005
(730) **Sanoma Magazines Praha s. r. o.**, Malá Štěpánská 17,
Praha 2, 12000, CZ
(210) O-359079

(111) **273195**
(220) 07.09.2004
(320) 07.09.2004
(442) 16.03.2005
(151) 27.06.2005
(730) **Sanoma Magazines Praha s.r.o.**, Malá Štěpánská 17,
Praha 2, 12000, CZ
(210) O-359080

(111) **273196**
(220) 07.09.2004
(320) 07.09.2004
(442) 16.03.2005
(151) 27.06.2005

(730) **Sanoma Magazines Praha, s.r.o.**, Malá Štěpánská 17,
Praha 2, 12000, CZ
(210) O-359082

(111) **273197**
(220) 07.09.2004
(320) 07.09.2004
(442) 16.03.2005
(151) 27.06.2005
(730) **Sanoma Magazines Praha, s.r.o.**, Malá Štěpánská 17,
Praha 2, 12000, CZ
(210) O-359083

(111) **273198**
(220) 07.09.2004
(320) 07.09.2004
(442) 16.03.2005
(151) 27.06.2005
(730) **Pilates s.r.o.**, Wenzigova 186/7, Praha 2, 12000, CZ
(210) O-359088

(111) **273199**
(220) 07.09.2004
(320) 07.09.2004
(442) 16.03.2005
(151) 27.06.2005
(730) **Pilates s.r.o.**, Wenzigova 186/7, Praha 2, 12000, CZ
(210) O-359090

(111) **273200**
(220) 09.09.2004
(320) 09.09.2004
(442) 16.03.2005
(151) 27.06.2005
(730) **Fousek Jiří**, Rokytno 114, Sezemice, 53304, CZ
(210) O-359150

(111) **273201**
(220) 10.09.2004
(320) 10.09.2004
(442) 16.03.2005
(151) 27.06.2005
(730) **General Electric Company**, 1 River Road, Schenectady,
NY, US
(210) O-359183

(111) **273202**
(220) 13.09.2004
(320) 13.09.2004
(442) 16.03.2005
(151) 27.06.2005
(730) **AUTO PALACE s.r.o.**, Na Chodovci 2457/1, Praha 4,
14100, CZ
(210) O-359220

(111) **273203**
(220) 13.09.2004
(320) 13.09.2004
(442) 16.03.2005
(151) 27.06.2005
(730) **Kessner František**, Piletická 108, Hradec Králové,
50341, CZ
(210) O-359236

(111) **273204**
(220) 13.09.2004
(320) 13.09.2004
(442) 16.03.2005
(151) 27.06.2005
(730) **Galmed, a.s.**, Těšinská 1349/296, Ostrava, 71600, CZ
(210) O-359258

(111) **273205**

-
- (220) 13.09.2004
(320) 13.09.2004
(442) 16.03.2005
(151) 27.06.2005
(730) **Horský Vladimír Ing.**, Na Vysoké II 22E, Vonoklasy, Praha-západ, 25228, CZ
(210) O-359265
-
- (111) **273206**
(220) 13.09.2004
(320) 13.09.2004
(442) 16.03.2005
(151) 27.06.2005
(730) **POLYHEDRON COMPANY s.r.o.**, Paříkova 355/7, Praha 9, 19000, CZ
(210) O-359267
-
- (111) **273207**
(220) 13.09.2004
(320) 13.09.2004
(442) 16.03.2005
(151) 27.06.2005
(730) **Stanford a. s.**, Vinohradská 1511/230, Praha 10, 10000, CZ
(210) O-359268
-
- (111) **273208**
(220) 13.09.2004
(320) 13.09.2004
(442) 16.03.2005
(151) 27.06.2005
(730) **International Diplomat, s.r.o.**, Valdštejnova 1638/21, CHEB, 35002, CZ
(210) O-359269
-
- (111) **273209**
(220) 14.09.2004
(320) 14.09.2004
(442) 16.03.2005
(151) 27.06.2005
(730) **CONSTRUCT A & D PLUS, s.r.o.**, Durdřákova 27, Brno, 613, CZ
(210) O-359287
-
- (111) **273210**
(220) 14.09.2004
(320) 14.09.2004
(442) 16.03.2005
(151) 27.06.2005
(730) **CET 21, s.r.o.**, Kříženeckého náměstí 322, Praha 5, 15252, CZ
(210) O-359298
-
- (111) **273211**
(220) 15.09.2004
(320) 15.09.2004
(442) 16.03.2005
(151) 27.06.2005
(730) **Toušlová Iveta, V. Volfá 9, České Budějovice, 37000, CZ**
(210) O-359316
-
- (111) **273212**
(220) 15.09.2004
(320) 15.09.2004
(442) 16.03.2005
(151) 27.06.2005
(730) **Uniservis Gastro, a. s.**, Jaroslava Seiferta 2179, Most, 43401, CZ
(210) O-359327
-
- (111) **273213**
(220) 15.09.2004
(320) 15.09.2004
-
- (442) 16.03.2005
(151) 27.06.2005
(730) **Doležal Martin**, Chotěvice 186, Chotěvice, 54376, CZ
(210) O-359340
-
- (111) **273214**
(220) 15.09.2004
(320) 15.09.2004
(442) 16.03.2005
(151) 27.06.2005
(730) **Výkruta Petr**, Bělčická 2846, Praha 4, 14100, CZ
(210) O-359341
-
- (111) **273215**
(220) 15.09.2004
(320) 15.09.2004
(442) 16.03.2005
(151) 27.06.2005
(730) **Penco, s.r.o.**, Náměstí Jiřího z Poděbrad 64, Řevnice, 25230, CZ
(210) O-359345
-
- (111) **273216**
(220) 15.09.2004
(320) 15.09.2004
(442) 16.03.2005
(151) 27.06.2005
(730) **TV PRODUCTS CZ s.r.o.**, Rybná 669/4, Praha 1, 11000, CZ
(210) O-359348
-
- (111) **273217**
(220) 15.09.2004
(320) 15.09.2004
(442) 16.03.2005
(151) 27.06.2005
(730) **ASPL, a.s.**, U Nákladového nádraží 6, Praha 3, 13000, CZ
(210) O-359350
-
- (111) **273218**
(220) 15.09.2004
(320) 15.09.2004
(442) 16.03.2005
(151) 27.06.2005
(730) **Českomoravská hypoteční banka, a.s.**, Budějovická 409/1, Praha 4, 14000, CZ
(210) O-359352
-
- (111) **273219**
(220) 15.09.2004
(320) 15.09.2004
(442) 16.03.2005
(151) 27.06.2005
(730) **Société des Produits Nestlé S.A.**, Vevey, 1800, CH
(210) O-359359
-
- (111) **273220**
(220) 16.09.2004
(320) 16.09.2004
(442) 16.03.2005
(151) 27.06.2005
(730) **ELITE a.s.**, Východní 1733, Varnsdorf, 40749, CZ
(210) O-359382
-
- (111) **273221**
(220) 16.09.2004
(320) 16.09.2004
(442) 16.03.2005
(151) 27.06.2005
(730) **ELITE a. s.**, Východní 1733, Varnsdorf, 40749, CZ
(210) O-359383
-

-
- | | |
|---|--|
| (111) 273222 | (220) 17.09.2004 |
| (220) 16.09.2004 | (320) 17.09.2004 |
| (320) 16.09.2004 | (442) 16.03.2005 |
| (442) 16.03.2005 | (151) 27.06.2005 |
| (151) 27.06.2005 | (730) VLTAVA-LABE-PRESS, a. s. , Nám. Přemysla Otakara II. 8/5, České Budějovice, 37021, CZ |
| (730) McDonald's ČR spol. s r.o. , Na Zátorce 30, Praha 6, 16000, CZ | (210) O-359466 |
| (210) O-359394 | |
-
- | | |
|--|---|
| (111) 273223 | (220) 17.09.2004 |
| (220) 17.09.2004 | (320) 17.09.2004 |
| (320) 17.09.2004 | (442) 16.03.2005 |
| (442) 16.03.2005 | (151) 27.06.2005 |
| (151) 27.06.2005 | (730) GASCO spol. s r. o. , Dělnická 384, Pardubice, 53003, CZ |
| (730) T-SOFT spol. s r. o. , Novodvorská 1010/14, Praha 4 - Lhotka, 14201, CZ | (210) O-359470 |
| (210) O-359433 | |
-
- | | |
|---|---|
| (111) 273224 | (220) 20.09.2004 |
| (220) 17.09.2004 | (320) 20.09.2004 |
| (320) 17.09.2004 | (442) 16.03.2005 |
| (442) 16.03.2005 | (151) 27.06.2005 |
| (151) 27.06.2005 | (730) Stanislav Zaplatílek, K Větrovu 537, Kamenice, 25168, CZ |
| (730) VLTAVA-LABE-PRESS, a.s. , Nám. Přemysla Otakara II. 8/5, České Budějovice, 37021, CZ | (210) O-359481 |
| (210) O-359459 | |
-
- | | |
|---|--|
| (111) 273225 | (220) 20.09.2004 |
| (220) 17.09.2004 | (320) 20.09.2004 |
| (320) 17.09.2004 | (442) 16.03.2005 |
| (442) 16.03.2005 | (151) 27.06.2005 |
| (151) 27.06.2005 | (730) INTERNET MALL a. s. , Sokolská 21, Praha 2, 12000, CZ |
| (730) VLTAVA-LABE-PRESS, a.s. , Nám. Přemysla Otakara II. 8/5, České Budějovice, 37021, CZ | (210) O-359501 |
| (210) O-359460 | |
-
- | | |
|--|--|
| (111) 273226 | (220) 20.09.2004 |
| (220) 17.09.2004 | (320) 20.09.2004 |
| (320) 17.09.2004 | (442) 16.03.2005 |
| (442) 16.03.2005 | (151) 27.06.2005 |
| (151) 27.06.2005 | (730) A15 s. r. o. , Strakonická 15, Praha 5, 15000, CZ |
| (730) VLTAVA-LABE-PRESS, a. s. , Nám. Přemysla Otakara II. 8/5, České Budějovice, 37021, CZ | (210) O-359520 |
| (210) O-359461 | |
-
- | | |
|--|--|
| (111) 273227 | (220) 20.09.2004 |
| (220) 17.09.2004 | (320) 20.09.2004 |
| (320) 17.09.2004 | (442) 16.03.2005 |
| (442) 16.03.2005 | (151) 27.06.2005 |
| (151) 27.06.2005 | (730) A15 s. r. o. , Strakonická 15, Praha 5, 15000, CZ |
| (730) VLTAVA-LABE-PRESS, a. s. , Nám. Přemysla Otakara II. 8/5, České Budějovice, 37021, CZ | (210) O-359521 |
| (210) O-359462 | |
-
- | | |
|--|--|
| (111) 273228 | (220) 21.09.2004 |
| (220) 17.09.2004 | (320) 21.09.2004 |
| (320) 17.09.2004 | (442) 16.03.2005 |
| (442) 16.03.2005 | (151) 27.06.2005 |
| (151) 27.06.2005 | (730) Viña los Vascos S. A. , Edificio Millenium, Av. Vitacura 2939, OF.1903, Las Condes Santiago, CL |
| (730) VLTAVA-LABE-PRESS, a. s. , Nám. Přemysla Otakara II. 8/5, České Budějovice, 37021, CZ | (210) O-359539 |
| (210) O-359463 | |
-
- | | |
|--|---|
| (111) 273229 | (220) 22.09.2004 |
| (220) 17.09.2004 | (320) 22.09.2004 |
| (320) 17.09.2004 | (442) 16.03.2005 |
| (442) 16.03.2005 | (151) 27.06.2005 |
| (151) 27.06.2005 | (730) HC Gastro, a.s. , U Záběhlického zámku 233/15, Praha 10, 10600, CZ |
| (730) VLTAVA-LABE-PRESS, a. s. , Nám. Přemysla Otakara II. 8/5, České Budějovice, 37021, CZ | (210) O-359575 |
| (210) O-359464 | |
-
- | | |
|---------------------|------------------|
| (111) 273230 | (220) 22.09.2004 |
| (220) 17.09.2004 | (320) 22.09.2004 |
| (320) 17.09.2004 | (442) 16.03.2005 |
| (442) 16.03.2005 | (151) 27.06.2005 |

(730) Aleš Loprais , Podříčí 219, Frenštát pod Radhoštěm, 74401, CZ	(210) O-359644
(210) O-359589	
(111) 273239	(111) 273247
(220) 22.09.2004	(220) 23.09.2004
(320) 22.09.2004	(320) 23.09.2004
(442) 16.03.2005	(442) 16.03.2005
(151) 27.06.2005	(151) 27.06.2005
(730) LOPEZ MORENAS, S. L. , Calle Melilla 5, 06360 Fuente del Maestre (Badajoz), ES	(730) BELUPO - Lijekovi i kozmetika d.d. , Danica 5, Koprivnica, HR
(210) O-359594	(210) O-359645
(111) 273240	(111) 273248
(220) 23.09.2004	(220) 24.09.2004
(320) 23.09.2004	(320) 24.09.2004
(442) 16.03.2005	(442) 16.03.2005
(151) 27.06.2005	(151) 27.06.2005
(730) GUMOTEX, akciová společnost , Mládežnická 3A/3062, Břeclav, 69075, CZ	(730) Univerzita Pardubice , Studentská 95, Pardubice, 53210, CZ
(210) O-359599	(210) O-359670
(111) 273241	(111) 273249
(220) 23.09.2004	(220) 24.09.2004
(320) 23.09.2004	(320) 24.09.2004
(442) 16.03.2005	(442) 16.03.2005
(151) 27.06.2005	(151) 27.06.2005
(730) Škoda Stanislav Ing. , Zenklova 36/454, Praha 8, 18000, CZ	(730) BELETRIS s. r. o. , Nekvasilova 570/23, Praha 8 - Karlín, 18600, CZ
(210) O-359604	(210) O-359696
(111) 273242	(111) 273250
(220) 23.09.2004	(220) 24.09.2004
(320) 23.09.2004	(320) 24.09.2004
(442) 16.03.2005	(442) 16.03.2005
(151) 27.06.2005	(151) 27.06.2005
(730) PRESBETON Nova, s. r. o. , Bystrovany, Olomouc - Bystrovany, 77200, CZ	(730) BELETRIS s. r. o. , Nekvasilova 570/23, Praha 8 - Karlín, 18600, CZ
(210) O-359610	(210) O-359697
(111) 273243	(111) 273251
(220) 23.09.2004	(220) 27.09.2004
(320) 23.09.2004	(320) 27.09.2004
(442) 16.03.2005	(442) 16.03.2005
(151) 27.06.2005	(151) 27.06.2005
(730) Poláková Zuzana , Velvarská 3, Praha 6, 16000, CZ	(730) NUTREND D.S., a.s. , Selské nám. 9/43, Olomouc - Chválkovice, 77200, CZ
(210) O-359613	(210) O-359701
(111) 273244	(111) 273252
(220) 23.09.2004	(220) 29.09.2004
(320) 23.09.2004	(320) 29.09.2004
(442) 16.03.2005	(442) 16.03.2005
(151) 27.06.2005	(151) 27.06.2005
(730) LIFTEC CZ spol. s r.o. , Počernická 272/96, Praha 10, 10803, CZ	(730) Ing. Jaromír Socha, CSc. - BIOSFOR , Na Labišti 533, Pardubice, 53009, CZ
(210) O-359641	(210) O-359751
(111) 273245	(111) 273253
(220) 23.09.2004	(220) 29.09.2004
(320) 23.09.2004	(320) 29.09.2004
(442) 16.03.2005	(442) 16.03.2005
(151) 27.06.2005	(151) 27.06.2005
(730) LIFTEC CZ spol. s r.o. , Počernická 272/96, Praha 10, 10803, CZ	(730) Jaromír Socha, CSc. - BIOSFOR Ing. , Na Labišti 533, Pardubice, 53009, CZ
(210) O-359642	(210) O-359752
(111) 273246	(111) 273254
(220) 23.09.2004	(220) 29.09.2004
(320) 23.09.2004	(320) 29.09.2004
(442) 16.03.2005	(442) 16.03.2005
(151) 27.06.2005	(151) 27.06.2005
(730) Zdeněk Zahradník - VIP Service Prague , Puškinovo nám. 17, Praha 6, 16000, CZ	(730) Jaromír Socha, CSc. - BIOSFOR Ing. , Na Labišti 533, Pardubice, 53009, CZ
	(210) O-359753

(111) **273255**
(220) 29.09.2004
(320) 29.09.2004
(442) 16.03.2005
(151) 27.06.2005
(730) **Jaromír Socha, CSc. - BIOSFOR Ing.,** Na Labišti 533,
Pardubice, 53009, CZ
(210) O-359754

(220) 04.10.2004
(320) 04.10.2004
(442) 16.03.2005
(151) 27.06.2005
(730) **Vostrý Jaroslav,** Heroldova 378, Rakovník, 26901, CZ
(210) O-359838

(111) **273256**
(220) 29.09.2004
(320) 29.09.2004
(442) 16.03.2005
(151) 27.06.2005
(730) **RF HOBBY, s. r. o.,** Bohdalecká 6/1420, Praha 10,
10100, CZ
(210) O-359755

(111) **273264**
(220) 04.10.2004
(320) 04.10.2004
(442) 16.03.2005
(151) 27.06.2005
(730) **Oharek Josef,** Bezručova 4201, Chomutov, 43003, CZ
(210) O-359840

(111) **273257**
(220) 29.09.2004
(320) 29.09.2004
(442) 16.03.2005
(151) 27.06.2005
(730) **The Coca-Cola Company,** One Coca-Cola Plaza,
Atlanta, 30313, GA, US
(210) O-359770

(111) **273265**
(220) 04.10.2004
(320) 04.10.2004
(442) 16.03.2005
(151) 27.06.2005
(730) **Janů a syn, s.r.o.,** Pražská 144/32, Bílina, 41801, CZ
(210) O-359841

(111) **273258**
(220) 30.09.2004
(320) 30.09.2004
(442) 16.03.2005
(151) 27.06.2005
(730) **DELTA FROZEN PRODUCTS, a. s.,** Bohunická 24,
Brno, 61900, CZ
(210) O-359779

(111) **273266**
(220) 04.10.2004
(320) 04.10.2004
(442) 16.03.2005
(151) 27.06.2005
(730) **Holcman Jiří,** Oblá 428/51, Brno, Nový Lískovec,
63400, CZ
(210) O-359846

(111) **273259**
(220) 30.09.2004
(320) 30.09.2004
(442) 16.03.2005
(151) 27.06.2005
(730) **MUCOS Emulsionsgesellschaft mbH, chemisch-
pharmazeutische Betriebe,** Malvenweg 2, Geretsried,
DE
(210) O-359792

(111) **273267**
(220) 04.10.2004
(320) 04.10.2004
(442) 16.03.2005
(151) 27.06.2005
(730) **ROYAL CROWN DATABANK, s. r. o.,** Prokopova
156/11, Praha 3, 13000, CZ
(210) O-359852
(526) Omezení rozsahu ochrany o prvek: CARS

(111) **273260**
(220) 30.09.2004
(320) 30.09.2004
(442) 16.03.2005
(151) 27.06.2005
(730) **Brain Force Software, a. s.,** Klimentská 50/1433, Praha
1, 11000, CZ
(210) O-359795

(111) **273268**
(220) 04.10.2004
(320) 04.10.2004
(442) 16.03.2005
(151) 27.06.2005
(730) **Easy Sail s. r. o.,** Veverkova 1343, Hradec Králové,
50002, CZ
(210) O-359859

(111) **273261**
(220) 01.10.2004
(320) 01.10.2004
(442) 16.03.2005
(151) 27.06.2005
(730) **BIZMARK, s.r.o.,** Předbranská 415, Uherský Brod,
68801, CZ
(210) O-359810

(111) **273269**
(220) 04.10.2004
(320) 04.10.2004
(442) 16.03.2005
(151) 27.06.2005
(730) **Poděbradka, a. s.,** Nymburská 239/VII, Poděbrady,
29001, CZ
(210) O-359871

(111) **273262**
(220) 01.10.2004
(320) 01.10.2004
(442) 16.03.2005
(151) 27.06.2005
(730) **TEDOM s.r.o.,** Výchapy 195, Třebíč, 67401, CZ
(210) O-359813

(111) **273270**
(220) 04.10.2004
(320) 04.10.2004
(442) 16.03.2005
(151) 27.06.2005
(730) **AC EXPO s.r.o.,** Dukelských hrdinů 47, Praha 7, 17017,
CZ
(210) O-359877

(111) **273263**

(111) **273271**
(220) 04.10.2004
(320) 04.10.2004
(442) 16.03.2005

-
- (151) 27.06.2005
(730) **TERINVEST s.r.o.**, Legerova 15, Praha 2, 12000, CZ
(210) O-359883
-
- (111) **273272**
(220) 05.10.2004
(320) 05.10.2004
(442) 16.03.2005
(151) 27.06.2005
(730) **chilli pfeifer, a.s.**, Lidická 66/43, Praha 5, 15000, CZ
(210) O-359886
-
- (111) **273273**
(220) 05.10.2004
(320) 05.10.2004
(442) 16.03.2005
(151) 27.06.2005
(730) **Omachlík Ivan Ing.**, Čs. armády 1096/82, Břeclav - Poštorná, 69141, CZ
(210) O-359887
-
- (111) **273274**
(220) 05.10.2004
(320) 05.10.2004
(442) 16.03.2005
(151) 27.06.2005
(730) **Omachlík Ivan Ing.**, Čs. armády 1096/82, Břeclav - Poštorná, 69141, CZ
(210) O-359890
-
- (111) **273275**
(220) 05.10.2004
(320) 05.10.2004
(442) 16.03.2005
(151) 27.06.2005
(730) **Omachlík Ivan Ing.**, Čs. armády 1096/82, Břeclav - Poštorná, 69141, CZ
(210) O-359891
-
- (111) **273276**
(220) 05.10.2004
(320) 05.10.2004
(442) 16.03.2005
(151) 27.06.2005
(730) **BURDA Praha, spol. s r. o.**, Uruguayská 17, Praha 2, 12000, CZ
(210) O-359898
-
- (111) **273277**
(220) 05.10.2004
(320) 05.10.2004
(442) 16.03.2005
(151) 27.06.2005
(730) **Strušková Adéla**, Šefíková 34, Plzeň, 32600, CZ
(210) O-359910
-
- (111) **273278**
(220) 05.10.2004
(320) 05.10.2004
(442) 16.03.2005
(151) 27.06.2005
(730) **VISUALCOMM s.r.o.**, Na Černé hoře 12, Praha 6, 16000, CZ
(210) O-359915
-
- (111) **273279**
(220) 06.10.2004
(320) 06.10.2004
(442) 16.03.2005
(151) 27.06.2005
(730) **ČSAD JIHOTRANS a. s.**, Pekárenská 255/77, České Budějovice, 37021, CZ
(210) O-359927
-
- (111) **273280**
(220) 06.10.2004
(320) 06.10.2004
(442) 16.03.2005
(151) 27.06.2005
(730) **Drahorád František Ing.**, Kaňk 27, Kutná Hora 4, 28404, CZ
(210) O-359932
-
- (111) **273281**
(220) 06.10.2004
(320) 06.10.2004
(442) 16.03.2005
(151) 27.06.2005
(730) **DOMÁCÍ PŮJČKY a. s.**, Velká Skála 677/1, Praha 8, 18000, CZ
(210) O-359934
-
- (111) **273282**
(220) 06.10.2004
(320) 06.10.2004
(442) 16.03.2005
(151) 27.06.2005
(730) **ČESKÁ HYPOTÉKA a. s.**, V Závětří 1036/4, Praha 7, 17000, CZ
(210) O-359935
-
- (111) **273283**
(220) 06.10.2004
(320) 06.10.2004
(442) 16.03.2005
(151) 27.06.2005
(730) **František Benedikt Ing.**, Španielova 1293, Praha 6, 16300, CZ
(210) O-359944
-
- (111) **273284**
(220) 06.10.2004
(320) 06.10.2004
(442) 16.03.2005
(151) 27.06.2005
(730) **HT&DB spol. s r. o.**, Hronkova 526, Hradec Králové, 50301, CZ
(210) O-359955
-
- (111) **273285**
(220) 06.10.2004
(320) 06.10.2004
(442) 16.03.2005
(151) 27.06.2005
(730) **HT&DB spol. s r. o.**, Hronkova 526, Hradec Králové, 50301, CZ
(210) O-359956
-
- (111) **273286**
(220) 06.10.2004
(320) 06.10.2004
(442) 16.03.2005
(151) 27.06.2005
(730) **MAYAK Corporation, a. s.**, Těšínská 28/264, Ostrava - Radvanice, 71600, CZ
(210) O-359961
-
- (111) **273287**
(220) 07.10.2004
(320) 07.10.2004
(442) 16.03.2005
(151) 27.06.2005
(730) **ART 4 PROMOTION s.r.o.**, Hlinská 9, České Budějovice, 37001, CZ
(210) O-359963
-
- (111) **273288**

(220) 07.10.2004	(442) 16.03.2005
(320) 07.10.2004	(151) 27.06.2005
(442) 16.03.2005	(730) Robert Bosch GmbH , Stuttgart, DE
(151) 27.06.2005	(210) O-359984
(730) ARA - továrna na nábytek, a.s. , Konárovice 11, Konárovice, okres Kolín, 28125, CZ	
(210) O-359965	
(111) 273289	(111) 273297
(220) 06.10.2004	(220) 07.10.2004
(320) 06.10.2004	(320) 07.10.2004
(442) 16.03.2005	(442) 16.03.2005
(151) 27.06.2005	(151) 27.06.2005
(730) CET 21, s. r. o. , Křiženeckého náměstí 322, Praha 5, 15252, CZ	(730) ANVI TRADE s.r.o. , Bečovská 1273/1, Praha 10 - Uhřetěves, 10400, CZ
(210) O-359976	(210) O-359986
(111) 273290	(111) 273298
(220) 06.10.2004	(220) 07.10.2004
(320) 06.10.2004	(320) 07.10.2004
(442) 16.03.2005	(442) 16.03.2005
(151) 27.06.2005	(151) 27.06.2005
(730) CET 21, s. r. o. , Křiženeckého náměstí 322, Praha 5, 15252, CZ	(730) ČESKÝ TELECOM, a. s. , Olšanská 55/5, Praha 3, 13034, CZ
(210) O-359977	(210) O-359991
(111) 273291	(111) 273299
(220) 07.10.2004	(220) 07.10.2004
(320) 07.10.2004	(320) 07.10.2004
(442) 16.03.2005	(442) 16.03.2005
(151) 27.06.2005	(151) 27.06.2005
(730) SYSCOM SOFTWARE spol. s r.o. , Kytlická 818/21a, Praha 9, 19000, CZ	(730) ČESKÝ TELECOM, a. s. , Olšanská 55/5, Praha 3, 13034, CZ
(210) O-359978	(210) O-359992
(111) 273292	(111) 273300
(220) 07.10.2004	(220) 07.10.2004
(320) 07.10.2004	(320) 07.10.2004
(442) 16.03.2005	(442) 16.03.2005
(151) 27.06.2005	(151) 27.06.2005
(730) RF HOBBY, s. r. o. , Bohdalecká 6/1420, Praha 10, 10100, CZ	(730) ČESKÝ TELECOM, a. s. , Olšanská 55/5, Praha 3, 13034, CZ
(210) O-359979	(210) O-359993
(111) 273293	(111) 273301
(220) 07.10.2004	(220) 07.10.2004
(320) 07.10.2004	(320) 07.10.2004
(442) 16.03.2005	(442) 16.03.2005
(151) 27.06.2005	(151) 27.06.2005
(730) FASTER OK s.r.o. , Václavská 1021, Chrudim, 53701, CZ	(730) ČESKÝ TELECOM, a. s. , Olšanská 55/5, Praha 3, 13034, CZ
(210) O-359980	(210) O-359994
(111) 273294	(111) 273302
(220) 07.10.2004	(220) 08.10.2004
(320) 07.10.2004	(320) 08.10.2004
(442) 16.03.2005	(442) 16.03.2005
(151) 27.06.2005	(151) 27.06.2005
(730) FASTER OK s.r.o. , Václavská 1021, Chrudim, 53701, CZ	(730) GOLFSQOST, s.r.o. , Vlasákova 1800, Vlašim, 25801, CZ
(210) O-359981	(210) O-360010
(111) 273295	(111) 273303
(220) 07.10.2004	(220) 08.10.2004
(320) 07.10.2004	(320) 08.10.2004
(442) 16.03.2005	(442) 16.03.2005
(151) 27.06.2005	(151) 27.06.2005
(730) FASTER OK s.r.o. , Václavská 1021, Chrudim, 53701, CZ	(730) Páv Václav Ing. , Pražského 610, Praha 5, 15200, CZ
(210) O-359982	(210) O-360011
(111) 273296	(111) 273304
(220) 07.10.2004	(220) 08.10.2004
(320) 07.10.2004	(320) 08.10.2004
	(442) 16.03.2005
	(151) 27.06.2005
	(730) Walach Walach Lešek , Nebory 84, Trinec-Nebory, 73961, CZ

(210) O-360020	(220) 13.10.2004 (320) 13.10.2004 (442) 16.03.2005 (151) 27.06.2005 (730) ParCar s. r. o. , Radlas 5, Brno, 60200, CZ (210) O-360101
(111) 273305 (220) 08.10.2004 (320) 08.10.2004 (442) 16.03.2005 (151) 27.06.2005 (730) Československá filmová společnost, s.r.o. , Slévačská 744/1, Praha 9, 19800, CZ (210) O-360022	(111) 273314 (220) 13.10.2004 (320) 13.10.2004 (442) 16.03.2005 (151) 27.06.2005 (730) HP horse power, s. r. o. , Jaselská 17/200, Brno, 60200, CZ (210) O-360107
(111) 273306 (220) 08.10.2004 (320) 08.10.2004 (442) 16.03.2005 (151) 27.06.2005 (730) Eiselt Pavel , Věkova 26/1246, Praha 4 - Braník, 14700, CZ (210) O-360023	(111) 273315 (220) 13.10.2004 (320) 13.10.2004 (442) 16.03.2005 (151) 27.06.2005 (730) B & R PROGRESS, s. r. o. , Poštovní 18, Rakovník, 26901, CZ (210) O-360114
(111) 273307 (220) 11.10.2004 (320) 11.10.2004 (442) 16.03.2005 (151) 27.06.2005 (730) NUTREND D. S., a. s. , Selské nám. 9/43, Olomouc - Chválkovice, 77200, CZ (210) O-360038	(111) 273316 (220) 13.10.2004 (320) 13.10.2004 (442) 16.03.2005 (151) 27.06.2005 (730) Mayne Pharma Pty Limited , Level 21, 390 St Kilda Road, Melbourne, Victoria 3004, AU (210) O-360123
(111) 273308 (220) 11.10.2004 (320) 11.10.2004 (442) 16.03.2005 (151) 27.06.2005 (730) MERRY DO BEAUTY PRODUCTS CO., LTD. , Hyakunin-cho, Shinjuku-ku 2-23-24, Tokyo, JP (210) O-360049	(111) 273317 (220) 13.10.2004 (320) 13.10.2004 (442) 16.03.2005 (151) 27.06.2005 (730) IVAX Pharmaceuticals s.r.o. , Ostravská 29, Opava - Komárov, 74770, CZ (210) O-360124
(111) 273309 (220) 11.10.2004 (320) 11.10.2004 (442) 16.03.2005 (151) 27.06.2005 (730) EUROPRESS, k.s. , Viktora Huga 6, Praha 5, 15000, CZ (210) O-360053	(111) 273318 (220) 13.10.2004 (320) 13.10.2004 (442) 16.03.2005 (151) 27.06.2005 (730) IVAX Pharmaceuticals s.r.o. , Ostravská 29, Opava - Komárov, 74770, CZ (210) O-360125
(111) 273310 (220) 12.10.2004 (320) 12.10.2004 (442) 16.03.2005 (151) 27.06.2005 (730) Trnková Hanka , Na Vyhliďce 181, Měchenice, 25206, CZ (210) O-360085	(111) 273319 (220) 13.10.2004 (320) 13.10.2004 (442) 16.03.2005 (151) 27.06.2005 (730) IVAX Pharmaceuticals s.r.o. , Ostravská 29, Opava - Komárov, 74770, CZ (210) O-360126
(111) 273311 (220) 13.10.2004 (320) 13.10.2004 (442) 16.03.2005 (151) 27.06.2005 (730) ParCar, s.r.o. , Radlas 5, Brno, 60200, CZ (210) O-360096	(111) 273320 (220) 13.10.2004 (320) 13.10.2004 (442) 16.03.2005 (151) 27.06.2005 (730) IVAX Pharmaceuticals s.r.o. , Ostravská 29, Opava - Komárov, 74770, CZ (210) O-360127
(111) 273312 (220) 12.10.2004 (320) 12.10.2004 (442) 16.03.2005 (151) 27.06.2005 (730) W.A.G. minerální paliva, a.s. , Na Pankráci 1685/17, Praha 4, 14021, CZ (210) O-360099	(111) 273321 (220) 13.10.2004 (320) 13.10.2004 (442) 16.03.2005
(111) 273313	

(151) 27.06.2005 (730) BARVY A LAKY HOSTIVAŘ, a. s. , Štěrboholská 571, Praha 10 - Hostivař, 10219, CZ (210) O-360129	(210) O-360160
(111) 273322 (220) 13.10.2004 (320) 13.10.2004 (442) 16.03.2005 (151) 27.06.2005 (730) ALAX, spol. s r.o. , Elektrárenská 247, Štěchovice, 25207, CZ (210) O-360131	(111) 273330 (220) 14.10.2004 (320) 14.10.2004 (442) 16.03.2005 (151) 27.06.2005 (730) Silhouette GROUP, s.r.o. , Dýšina 297, Dýšina, 33002, CZ (210) O-360174
(111) 273323 (220) 13.10.2004 (320) 13.10.2004 (442) 16.03.2005 (151) 27.06.2005 (730) ALAX, spol. s r.o. , Elektrárenská 247, Štěchovice, 25207, CZ (210) O-360132	(111) 273331 (220) 14.10.2004 (320) 14.10.2004 (442) 16.03.2005 (151) 27.06.2005 (730) Silhouette GROUP, s.r.o. , Dýšina 297, Dýšina, 33002, CZ (210) O-360175
(111) 273324 (220) 13.10.2004 (320) 13.10.2004 (442) 16.03.2005 (151) 27.06.2005 (730) ALAX, spol. s r.o. , Elektrárenská 247, Štěchovice, 25207, CZ (210) O-360133	(111) 273332 (220) 14.10.2004 (320) 14.10.2004 (442) 16.03.2005 (151) 27.06.2005 (730) Áčko, a. s. , I. Houdeka 39, Ružomberok, 3401, SK (210) O-360177
(111) 273325 (220) 13.10.2004 (320) 13.10.2004 (442) 16.03.2005 (151) 27.06.2005 (730) EURO logistic center s.r.o. , Plzeňská 216, Králův Dvůr, 26701, CZ (210) O-360135	(111) 273333 (220) 15.10.2004 (320) 15.10.2004 (442) 16.03.2005 (151) 27.06.2005 (730) COBRA, spol. s r.o. , Křižíkova 489, Praha 8, 18600, CZ (210) O-360211
(111) 273326 (220) 13.10.2004 (320) 13.10.2004 (442) 16.03.2005 (151) 27.06.2005 (730) Karel Benáček - JFK Bohemia Travel , Košická 27/45, Praha 10, 10100, CZ (210) O-360136	(111) 273334 (220) 15.10.2004 (320) 15.10.2004 (442) 16.03.2005 (151) 27.06.2005 (730) The Prudential Insurance Company of America , Broad Street 751, Newark, NJ, US (210) O-360213
(111) 273327 (220) 13.10.2004 (320) 13.10.2004 (442) 16.03.2005 (151) 27.06.2005 (730) Borovička Miroslav , Pátek 95, Poděbrady, 29001, CZ (210) O-360137	(111) 273335 (220) 15.10.2004 (320) 15.10.2004 (442) 16.03.2005 (151) 27.06.2005 (730) The Procter & Gamble Company, společnost zřízená podle zákonů státu Ohio , One Procter & Gamble Plaza, Cincinnati, OH, US (210) O-360217
(111) 273328 (220) 13.10.2004 (320) 13.10.2004 (442) 16.03.2005 (151) 27.06.2005 (730) JUDr. Karel Antonín Kodeda , U Botiče 390/3, Praha 4, 14000, CZ (210) O-360140	(111) 273336 (220) 15.10.2004 (320) 15.10.2004 (442) 16.03.2005 (151) 27.06.2005 (730) Club 91, s. r. o. , 5. května 1323/9, Praha 4, 14000, CZ (210) O-360218
(111) 273329 (220) 14.10.2004 (320) 14.10.2004 (442) 16.03.2005 (151) 27.06.2005 (730) Přádová Hana , Osadní 598, Kamenice, 25168, CZ	(111) 273337 (220) 15.10.2004 (320) 15.10.2004 (442) 16.03.2005 (151) 27.06.2005 (730) e-Business Services a. s. , Jagellonská 19/2427, Praha 3, 13000, CZ (210) O-360219
	(111) 273338

-
- (220) 15.10.2004
(320) 15.10.2004
(442) 16.03.2005
(151) 27.06.2005
(730) **e-Business Services a. s.**, Jagellonská 19/2427, Praha 3, 13000, CZ
(210) O-360220
-
- (111) **273339**
(220) 15.10.2004
(320) 15.10.2004
(442) 16.03.2005
(151) 27.06.2005
(730) **Vydavatelství Promenáda, v.o.s.**, T. G. Masaryka 12, Karlovy Vary, 36001, CZ
(210) O-360230
-
- (111) **273340**
(220) 18.10.2004
(320) 18.10.2004
(442) 16.03.2005
(151) 27.06.2005
(730) **PROBAS spol. s r. o.**, Podnikatelská 567, Praha 9, 19011, CZ
(210) O-360236
-
- (111) **273341**
(220) 18.10.2004
(320) 18.10.2004
(442) 16.03.2005
(151) 27.06.2005
(730) **Vodičková Valerie JUDr.**, Vodičkova 40, Praha 1, 11000, CZ
(210) O-360237
-
- (111) **273342**
(220) 18.10.2004
(320) 18.10.2004
(442) 16.03.2005
(151) 27.06.2005
(730) **SkyNet, a.s.**, Hybešova 726/42, Brno, 60200, CZ
(210) O-360241
-
- (111) **273343**
(220) 18.10.2004
(320) 18.10.2004
(442) 16.03.2005
(151) 27.06.2005
(730) **DECA s.r.o.**, Myslbekova 14, Brno, 61500, CZ
(210) O-360249
-
- (111) **273344**
(220) 18.10.2004
(320) 18.10.2004
(442) 16.03.2005
(151) 27.06.2005
(730) **Simply You, s.r.o.**, Skřivánčí pole 918, Vítkov, 74901, CZ
Volný Tomáš, Na Tylovách 506, Hradec nad Moravicí, 74741, CZ
(210) O-360250
-
- (111) **273345**
(220) 18.10.2004
(320) 18.10.2004
(442) 16.03.2005
(151) 27.06.2005
(730) **DECA s.r.o.**, Myslbekova 14, Brno, 61500, CZ
(210) O-360251
-
- (111) **273346**
(220) 18.10.2004
(320) 18.10.2004
(442) 16.03.2005
-
- (151) 27.06.2005
(730) **Občanské sdružení KSP**, U Sportovní haly 2, Olomouc, 77200, CZ
(210) O-360252
-
- (111) **273347**
(220) 18.10.2004
(320) 18.10.2004
(442) 16.03.2005
(151) 27.06.2005
(730) **Barbora Paříková**, Tusarova 1519/22, Praha 7, 17000, CZ
(210) O-360259
-
- (111) **273348**
(220) 18.10.2004
(320) 18.10.2004
(442) 16.03.2005
(151) 27.06.2005
(730) **Wyeth**, Five Giralda Farms, Madison, NJ, US
(210) O-360262
-
- (111) **273349**
(220) 18.10.2004
(320) 18.10.2004
(442) 16.03.2005
(151) 27.06.2005
(730) **SODEXHO ALLIANCE société anonyme**, 3 avenue Newton, Montigny-le-Bretonneux, FR
(210) O-360264
-
- (111) **273350**
(220) 18.10.2004
(320) 18.10.2004
(442) 16.03.2005
(151) 27.06.2005
(730) **The Sherwin-Williams Company**, 101 Prospect Avenue, NW, Cleveland, OH, US
(210) O-360265
-
- (111) **273351**
(220) 18.10.2004
(320) 18.10.2004
(442) 16.03.2005
(151) 27.06.2005
(730) **Prefa Brno a.s.**, Kotlářská 53, Brno, 65603, CZ
(210) O-360266
-
- (111) **273352**
(220) 18.10.2004
(320) 18.10.2004
(442) 16.03.2005
(151) 27.06.2005
(730) **Prefa Brno a.s.**, Kotlářská 53, Brno, 65603, CZ
(210) O-360268
-
- (111) **273353**
(220) 18.10.2004
(320) 18.10.2004
(442) 16.03.2005
(151) 27.06.2005
(730) **Prefa Brno a.s.**, Kotlářská 53, Brno, 65303, CZ
(210) O-360269
-
- (111) **273354**
(220) 18.10.2004
(320) 18.10.2004
(442) 16.03.2005
(151) 27.06.2005
(730) **Západočeské noviny, spol. s r.o.**, Nám. Přemysla Otakara II. 8/5, České Budějovice, 37021, CZ
(210) O-360270
-

(111) **273355**
(220) 18.10.2004
(320) 18.10.2004
(442) 16.03.2005
(151) 27.06.2005
(730) **Západočeské noviny, spol. s r.o.**, Nám. Přemysla Otakara II. 8/5, České Budějovice, 37021, CZ
(210) O-360271

(111) **273356**
(220) 18.10.2004
(320) 18.10.2004
(442) 16.03.2005
(151) 27.06.2005
(730) **Západočeské noviny, spol. s r.o.**, Nám. Přemysla Otakara II. 8/5, České Budějovice, 37021, CZ
(210) O-360272

(111) **273357**
(220) 18.10.2004
(320) 18.10.2004
(442) 16.03.2005
(151) 27.06.2005
(730) **Západočeské noviny, spol. s r.o.**, Nám. Přemysla Otakara II. 8/5, České Budějovice, 37021, CZ
(210) O-360274

(111) **273358**
(220) 18.10.2004
(320) 18.10.2004
(442) 16.03.2005
(151) 27.06.2005
(730) **Západočeské noviny, spol. s r.o.**, Nám. Přemysla Otakara II. 8/5, České Budějovice, 37021, CZ
(210) O-360275

(111) **273359**
(220) 18.10.2004
(320) 18.10.2004
(442) 16.03.2005
(151) 27.06.2005
(730) **Západočeské noviny, spol. s r.o.**, Nám. Přemysla Otakara II. 8/5, České Budějovice, 37021, CZ
(210) O-360276

(111) **273360**
(220) 18.10.2004
(320) 18.10.2004
(442) 16.03.2005
(151) 27.06.2005
(730) **Západočeské noviny, spol. s r.o.**, Nám. Přemysla Otakara II. 8/5, České Budějovice, 37021, CZ
(210) O-360277

(111) **273361**
(220) 18.10.2004
(320) 18.10.2004
(442) 16.03.2005
(151) 27.06.2005
(730) **Západočeské noviny, spol. s r.o.**, Nám. Přemysla Otakara II. 8/5, České Budějovice, 37021, CZ
(210) O-360278

(111) **273362**
(220) 18.10.2004
(320) 18.10.2004
(442) 16.03.2005
(151) 27.06.2005
(730) **Západočeské noviny, spol. s r.o.**, Nám. Přemysla Otakara II. 8/5, České Budějovice, 37021, CZ
(210) O-360280

(111) **273363**

(220) 18.10.2004
(320) 18.10.2004
(442) 16.03.2005
(151) 27.06.2005
(730) **Západočeské noviny, spol. s r.o.**, Nám. Přemysla Otakara II. 8/5, České Budějovice, 37021, CZ
(210) O-360281

(111) **273364**
(220) 19.10.2004
(320) 19.10.2004
(442) 16.03.2005
(151) 27.06.2005
(730) **salla 91, a.s.**, Okružní 876/19b, Brno, 63800, CZ
(210) O-360301

(111) **273365**
(220) 19.10.2004
(320) 19.10.2004
(442) 16.03.2005
(151) 27.06.2005
(730) **URRO SERVICE s.r.o.**, Štramberská 2878, Ostrava - Vítkovice, 70300, CZ
(210) O-360310

(111) **273366**
(220) 19.10.2004
(320) 19.10.2004
(442) 16.03.2005
(151) 27.06.2005
(730) **PROTEC CS, s.r.o.**, U Koupaliště 421, Říčany u Brna, 66482, CZ
(210) O-360355

(111) **273367**
(220) 20.10.2004
(320) 20.10.2004
(442) 16.03.2005
(151) 27.06.2005
(730) **DIMA spol. s r. o.**, Korejská 877/14, Ostrava - Přívoz, 70200, CZ
(210) O-360381

(111) **273368**
(220) 20.10.2004
(320) 20.10.2004
(442) 16.03.2005
(151) 27.06.2005
(730) **UNIPIPE Engineering, s.r.o.**, Tř. Kapitána Jaroše 39a, Brno, 60200, CZ
(210) O-360383

(111) **273369**
(220) 21.10.2004
(320) 21.10.2004
(442) 16.03.2005
(151) 27.06.2005
(730) **Společnost P&R s.r.o.**, Údolní 37, Brno, 60200, CZ
(210) O-360396

(111) **273370**
(220) 21.10.2004
(320) 21.10.2004
(442) 16.03.2005
(151) 27.06.2005
(730) **EPEE CZ a.s.**, Komerční zóna Průhonice V Oblouku 114, Dobřejovice, 25243, CZ
(210) O-360414

(111) **273371**
(220) 21.10.2004
(320) 21.10.2004
(442) 16.03.2005
(151) 27.06.2005

(730) **EPEE CZ a.s.**, Komerční zóna Průhonice V Oblouku
114, Dobřejšovice, 25243, CZ
(210) O-360415

(111) **273372**
(220) 21.10.2004
(320) 21.10.2004
(442) 16.03.2005
(151) 27.06.2005

(730) **EPEE CZ a.s.**, Komerční zóna Průhonice V Oblouku
114, Dobřejšovice, 25243, CZ
(210) O-360416

(111) **273373**
(220) 21.10.2004
(320) 21.10.2004
(442) 16.03.2005
(151) 27.06.2005

(730) **EPEE CZ a.s.**, Komerční zóna Průhonice V Oblouku
114, Dobřejšovice, 25243, CZ
(210) O-360418

(111) **273374**
(220) 22.10.2004
(320) 22.10.2004
(442) 16.03.2005
(151) 27.06.2005

(730) **Šustr M.A. Pavel**, Na Rybníku 980, Uherské Hradiště,
68601, CZ
(210) O-360442

(111) **273375**
(220) 22.10.2004
(320) 22.10.2004
(442) 16.03.2005
(151) 27.06.2005

(730) **PATCHER, s.r.o.**, Joštova 4, Brno, 60200, CZ
(210) O-360444

(111) **273376**
(220) 22.10.2004
(320) 22.10.2004
(442) 16.03.2005
(151) 27.06.2005

(730) **Maleňák Martin**, Cholevova 9, Ostrava - Hrabůvka,
70030, CZ
(210) O-360452

(111) **273377**
(220) 22.10.2004
(320) 22.10.2004
(442) 16.03.2005
(151) 27.06.2005

(730) **Maglen Jiří**, L. Poděšť 1883, Ostrava - Poruba, 70800,
CZ
(210) O-360455

(111) **273378**
(220) 22.10.2004
(320) 22.10.2004
(442) 16.03.2005
(151) 27.06.2005

(730) **EVROPA 2, spol. s r. o.**, Wenzigova 4/1872, Praha 2,
12000, CZ
(210) O-360456

(111) **273379**
(220) 22.10.2004
(320) 22.10.2004
(442) 16.03.2005
(151) 27.06.2005

(730) **Štícha Radovan**, Nad Lesem 948, Kutná Hora, 28401,
CZ

(210) O-360462

(111) **273380**
(220) 22.10.2004
(320) 22.10.2004
(442) 16.03.2005
(151) 27.06.2005
(730) **ČKD PRAGOIMEX a.s.**, Pod Náspelem 795/12, Praha 9,
19000, CZ
(210) O-419823

(111) **273381**
(220) 25.10.2004
(320) 25.10.2004
(442) 16.03.2005
(151) 27.06.2005
(730) **Klub chovatelů psů leonbergerů**, Ke Hrádku 5, Praha 4
- Kunratice, 14800, CZ
(210) O-419824

(111) **273382**
(220) 25.10.2004
(320) 25.10.2004
(442) 16.03.2005
(151) 27.06.2005
(730) **Cash & Candy, s.r.o.**, Masarykova 118, Modřice,
66442, CZ
(210) O-419833

(111) **273383**
(220) 25.10.2004
(320) 25.10.2004
(442) 16.03.2005
(151) 27.06.2005
(730) **Mach Jiří Ing.**, Okružní 234, Litomyšl, 57001, CZ
(210) O-419834

(111) **273384**
(220) 25.10.2004
(320) 25.10.2004
(442) 16.03.2005
(151) 27.06.2005
(730) **Nevrlka Tomáš**, Buriana 810/6, Havířov - Město, 73601,
CZ
(210) O-419836

(111) **273385**
(220) 25.10.2004
(320) 25.10.2004
(442) 16.03.2005
(151) 27.06.2005
(730) **Menšík Radek**, Pišť 400, Pišť, 74718, CZ
(210) O-419850

(111) **273386**
(220) 25.10.2004
(320) 25.10.2004
(442) 16.03.2005
(151) 27.06.2005
(730) **Menšík Radek**, Pišť 400, Pišť, 74718, CZ
(210) O-419851

(111) **273387**
(220) 26.10.2004
(320) 26.10.2004
(442) 16.03.2005
(151) 27.06.2005
(730) **Mikrovlny s. r. o.**, Rekultivační 314, Horní Suchá,
73535, CZ
(210) O-419885

(111) **273388**
(220) 26.10.2004

(320) 26.10.2004
(442) 16.03.2005
(151) 27.06.2005
(730) **Mikrovlny s. r. o.**, Rekultivační 314, Horní Suchá,
73535, CZ
(210) O-419886

(111) **273389**
(220) 26.10.2004
(320) 26.10.2004
(442) 16.03.2005
(151) 27.06.2005
(730) **PIEROT s.r.o.**, Štefánikova 29, Praha 5, 15000, CZ
(210) O-419888

(111) **273390**
(220) 26.10.2004
(320) 26.10.2004
(442) 16.03.2005
(151) 27.06.2005
(730) **XAVEROV, a.s.**, V Lužích 735/6, Praha 4, 14201, CZ
(210) O-419897

(111) **273391**
(220) 26.10.2004
(320) 26.10.2004
(442) 16.03.2005
(151) 27.06.2005
(730) **XAVEROV, a.s.**, V Lužích 735/6, Praha 4, 14201, CZ
(210) O-419898

(111) **273392**
(220) 27.10.2004
(320) 27.10.2004
(442) 16.03.2005
(151) 27.06.2005
(730) **PIXAR s.r.o.**, U Místní dráhy 1, Olomouc, 77900, CZ
(210) O-419937

(111) **273393**
(220) 27.10.2004
(320) 27.10.2004
(442) 16.03.2005
(151) 27.06.2005
(730) **PIXAR s.r.o.**, U Místní dráhy 1, Olomouc, 77900, CZ
(210) O-419938

(111) **273394**
(220) 27.10.2004
(320) 27.10.2004
(442) 16.03.2005
(151) 27.06.2005
(730) **Friedl Petr**, Moskevská 4, Praha 10, 10100, CZ
(210) O-419958

(111) **273395**
(220) 27.10.2004
(320) 27.10.2004
(442) 16.03.2005
(151) 27.06.2005
(730) **Nippon Paint Kabushiki Kaisha (NIPPON PAINT
CO., LTD)**, Oyodo-kita, Kita-ku 2-12, Osaka, JP
(210) O-419959

(111) **273396**
(220) 27.10.2004
(320) 27.10.2004
(442) 16.03.2005
(151) 27.06.2005
(730) **Nippon Paint Kabushiki Kaisha (NIPPON PAINT
CO., LTD)**, 2-1-2, Oyodo-kita, Kita-ku, Osaka, JP
(210) O-419960

(111) **273397**
(220) 27.10.2004
(320) 27.10.2004
(442) 16.03.2005
(151) 27.06.2005
(730) **Nippon Paint Kabushiki Kaisha (NIPPON PAINT
CO., LTD)**, 2-1-2, Oyodo-kita, Kita-ku, Osaka, JP
(210) O-419961

(111) **273398**
(220) 27.10.2004
(320) 27.10.2004
(442) 16.03.2005
(151) 27.06.2005
(730) **Informační a bezpečnostní agentura Chomutov s.r.o.**,
Pražská 1219/7, Chomutov, 43001, CZ
(210) O-419963

(111) **273399**
(220) 27.10.2004
(320) 27.10.2004
(442) 16.03.2005
(151) 27.06.2005
(730) **Česká Muaythai Federace**, Vnější 1082/9, Praha 4,
14100, CZ
(210) O-419974

(111) **273400**
(220) 27.10.2004
(320) 27.10.2004
(442) 16.03.2005
(151) 27.06.2005
(730) **Česká Muaythai Federace**, Vnější 1082/9, Praha 4,
14100, CZ
(210) O-419975

(111) **273401**
(220) 27.10.2004
(320) 27.10.2004
(442) 16.03.2005
(151) 27.06.2005
(730) **Česká Muaythai Federace**, Vnější 1082/9, Praha 4,
14100, CZ
(210) O-419976

(111) **273402**
(220) 27.10.2004
(320) 27.10.2004
(442) 16.03.2005
(151) 27.06.2005
(730) **HUDYsport a.s.**, Bynovec 138, Bynovec, 40714, CZ
(210) O-419977

(111) **273403**
(220) 29.10.2004
(320) 29.10.2004
(442) 16.03.2005
(151) 27.06.2005
(730) **MEDIGRAN s.r.o.**, Kolínek 112, Kolínek, 34142, CZ
(210) O-419988

(111) **273404**
(220) 29.10.2004
(320) 29.10.2004
(442) 16.03.2005
(151) 27.06.2005
(730) **WERSO s.r.o.**, Žďárek 10, Sychrov, 46344, CZ
(210) O-419997

(111) **273405**
(220) 03.11.2004
(320) 03.11.2004
(442) 16.03.2005
(151) 27.06.2005

(730) **Zdravotní pojišťovna METAL-ALIANCE**, Čermákova
1951, Kladno, 27200, CZ

(210) O-420117

(111) **273406**

(220) 03.11.2004

(320) 03.11.2004

(442) 16.03.2005

(151) 27.06.2005

(730) **Zdravotní pojišťovna METAL-ALIANCE**, Čermákova
1951, Kladno, 27200, CZ

(210) O-420118

(111) **273407**

(220) 03.11.2004

(320) 03.11.2004

(442) 16.03.2005

(151) 27.06.2005

(730) **Zdravotní pojišťovna METAL-ALIANCE**, Čermákova
1951, Kladno, 27200, CZ

(210) O-420119

(111) **273408**

(220) 03.11.2004

(320) 03.11.2004

(442) 16.03.2005

(151) 27.06.2005

(730) **Zdravotní pojišťovna METAL-ALIANCE**, Čermákova
1951, Kladno, 27200, CZ

(210) O-420120

(111) **273409**

(220) 03.11.2004

(320) 03.11.2004

(442) 16.03.2005

(151) 27.06.2005

(730) **HEXPERT, s.r.o.**, Beranových 65, Praha 9, 19921, CZ

(210) O-420121

(111) **273410**

(220) 03.11.2004

(320) 03.11.2004

(442) 16.03.2005

(151) 27.06.2005

(730) **MODIT, spol. s r.o.**, Pavlovice u Přerova 3, Pavlovice u
Přerova, 75112, CZ

(210) O-420123

(111) **273411**

(220) 03.11.2004

(320) 03.11.2004

(442) 16.03.2005

(151) 27.06.2005

(730) **MODIT, spol. s r.o.**, Pavlovice u Přerova 3, Pavlovice u
Přerova, 75112, CZ

(210) O-420124

(111) **273412**

(220) 03.11.2004

(320) 03.11.2004

(442) 16.03.2005

(151) 27.06.2005

(730) **HELLA AUTOTECHNIK, s.r.o.**, Družstevní 338/16,
Mohelnice, 78985, CZ

(210) O-420128

(111) **273413**

(220) 03.11.2004

(320) 03.11.2004

(442) 16.03.2005

(151) 27.06.2005

(730) **Evropská Cestovní pojišťovna, a.s.**, Kozi 5/916, Praha
1, 11000, CZ

(210) O-420147

(111) **273414**

(220) 04.11.2004

(320) 04.11.2004

(442) 16.03.2005

(151) 27.06.2005

(730) **KAMPA PARK spol. s r.o.**, Bolebořská 677, Praha 8,
18400, CZ

(210) O-420177

(111) **273415**

(220) 04.11.2004

(320) 04.11.2004

(442) 16.03.2005

(151) 27.06.2005

(730) **D. M. S. s.r.o.**, Elišky Peškové 6, Praha 5, 15000, CZ

(210) O-420184

(111) **273416**

(220) 04.11.2004

(320) 04.11.2004

(442) 16.03.2005

(151) 27.06.2005

(730) **NOVUS BIKE s.r.o.**, Hlavní 266, Otice, 74781, CZ

(210) O-420185

(111) **273417**

(220) 04.11.2004

(320) 04.11.2004

(442) 16.03.2005

(151) 27.06.2005

(730) **Jirásek František Ing.**, Lonkova 472, Pardubice, 53009,
CZ

(210) O-420196

(111) **273418**

(220) 04.11.2004

(320) 04.11.2004

(442) 16.03.2005

(151) 27.06.2005

(730) **Jiřina Průchová**, Pod Rapidem 14, Praha 10, 10000, CZ

(210) O-420203

(111) **273419**

(220) 04.11.2004

(320) 04.11.2004

(442) 16.03.2005

(151) 27.06.2005

(730) **Jiřina Průchová**, Pod Rapidem 14, Praha 10, 10000, CZ

(210) O-420204

(111) **273420**

(220) 04.11.2004

(320) 04.11.2004

(442) 16.03.2005

(151) 27.06.2005

(730) **Jiřina Průchová**, Pod Rapidem 14, Praha 10, 10000, CZ

(210) O-420205

(111) **273421**

(220) 04.11.2004

(320) 04.11.2004

(442) 16.03.2005

(151) 27.06.2005

(730) **Jiřina Průchová**, Pod Rapidem 14, Praha 10, 10000, CZ

(210) O-420206

(111) **273422**

(220) 05.11.2004

(320) 05.11.2004

(442) 16.03.2005

(151) 27.06.2005

(730) Forman Otakar , U Záběhlického zámku 3232/1e, Praha 10, 10600, CZ	(111) 273431
(210) O-420213	(220) 08.11.2004
	(320) 08.11.2004
	(442) 16.03.2005
	(151) 27.06.2005
(111) 273423	(730) EKOPLAST ŠTANCL s.r.o. , Hradecká 8, Telč, 58856, CZ
(220) 05.11.2004	(210) O-420281
(320) 05.11.2004	
(442) 16.03.2005	
(151) 27.06.2005	
(730) Matysík Karel , Provaznická 94, Ostrava - Hrabůvka, 70030, CZ	(111) 273432
(210) O-420233	(220) 08.11.2004
	(320) 08.11.2004
	(442) 16.03.2005
	(151) 27.06.2005
(111) 273424	(730) Fa - D, akciová společnost , Kociánka 12/5, Brno, 61200, CZ
(220) 05.11.2004	(210) O-420283
(320) 05.11.2004	
(442) 16.03.2005	
(151) 27.06.2005	
(730) TRESO logistik, a. s. Zlín , areál Svit, 34. budova, Zlín, 76217, CZ	(111) 273433
(210) O-420235	(220) 09.11.2004
	(320) 09.11.2004
	(442) 16.03.2005
	(151) 27.06.2005
(111) 273425	(730) PS BRNO, s.r.o. , Cejl 52, Brno, 60200, CZ
(220) 05.11.2004	(210) O-420307
(320) 05.11.2004	
(442) 16.03.2005	
(151) 27.06.2005	
(730) TRESO logistik, a. s. Zlín , areál Svit, 34. budova, Zlín, 76217, CZ	(111) 273434
(210) O-420236	(220) 09.11.2004
	(320) 09.11.2004
	(442) 16.03.2005
	(151) 27.06.2005
(111) 273426	(730) Český svaz ledního hokeje , Za Elektrárnou 419, Praha 7, 17000, CZ
(220) 05.11.2004	(210) O-420327
(320) 05.11.2004	
(442) 16.03.2005	
(151) 27.06.2005	
(730) JIS, spol. s r. o. , Služská 38, Praha 8, 18000, CZ	(111) 273435
(210) O-420257	(220) 10.11.2004
	(320) 10.11.2004
	(442) 16.03.2005
	(151) 27.06.2005
(111) 273427	(730) e-studio s.r.o. , Resslova 1566/27, České Budějovice, 37004, CZ
(220) 05.11.2004	(210) O-420339
(320) 05.11.2004	
(442) 16.03.2005	
(151) 27.06.2005	
(730) Londa spol. s r. o. , Václavské nám. 8, Praha 1, 11000, CZ	(111) 273436
(210) O-420259	(220) 10.11.2004
	(320) 10.11.2004
	(442) 16.03.2005
	(151) 27.06.2005
(111) 273428	(730) CRACK s.r.o. , Korunní 859, Praha 2 - Vinohrady, 12000, CZ
(220) 05.11.2004	(210) O-420345
(320) 05.11.2004	
(442) 16.03.2005	
(151) 27.06.2005	
(730) Conel s.r.o. , Sokolská 71, Ústí nad Orlicí, 56204, CZ	(111) 273437
(210) O-420261	(220) 10.11.2004
	(320) 10.11.2004
	(442) 16.03.2005
	(151) 27.06.2005
(111) 273429	(730) Kraft Foods Holdings, Inc. , Three Lakes Drive, Northfield, IL, US
(220) 08.11.2004	(210) O-420348
(320) 08.11.2004	
(442) 16.03.2005	
(151) 27.06.2005	
(730) FINTEC spol. s r.o. , Bezručova 1156, Starý Plzeňec, 33202, CZ	(111) 273438
(210) O-420269	(220) 10.11.2004
	(320) 10.11.2004
	(442) 16.03.2005
	(151) 27.06.2005
(111) 273430	(730) Vašíček Radek Ing. , Emy Destinové 2272, Frýdek - Místek, 73802, CZ
(220) 08.11.2004	(210) O-420367
(320) 08.11.2004	
(442) 16.03.2005	
(151) 27.06.2005	
(730) Vavřík Martin , Pražská 47, Jinočany, 25225, CZ	(111) 273439
(210) O-420271	(220) 11.11.2004

(320) 11.11.2004
(442) 16.03.2005
(151) 27.06.2005
(730) **ORTEC ČR, s.r.o.**, Studénky 1, Puklice, 58831, CZ
(210) O-420369

(111) **273440**
(220) 11.11.2004
(320) 11.11.2004
(442) 16.03.2005
(151) 27.06.2005
(730) **Bayer, s. r. o.**, Litvínovská 609/3, Praha 9, 19021, CZ
(210) O-420399

(111) **273441**
(220) 11.11.2004
(320) 11.11.2004
(442) 16.03.2005
(151) 27.06.2005
(730) **Bayer, s. r. o.**, Litvínovská 609/3, Praha 9, 19021, CZ
(210) O-420400

(111) **273442**
(220) 12.11.2004
(320) 12.11.2004
(442) 16.03.2005
(151) 27.06.2005
(730) **ProInterier s. r. o.**, Bělohorská 37, Praha 6, 16900, CZ
(210) O-420405

(111) **273443**
(220) 12.11.2004
(320) 12.11.2004
(442) 16.03.2005
(151) 27.06.2005
(730) **PROXIM s.r.o.**, Palackého 578, Pardubice, 53002, CZ
(210) O-420407

(111) **273444**
(220) 12.11.2004
(320) 12.11.2004
(442) 16.03.2005
(151) 27.06.2005
(730) **PROXIM s.r.o.**, Palackého 578, Pardubice, 53002, CZ
(210) O-420408

(111) **273445**
(220) 12.11.2004
(320) 12.11.2004
(442) 16.03.2005
(151) 27.06.2005
(730) **ROD a.s.**, Milady Horákové 101, Praha 6, 16000, CZ
(210) O-420409

(111) **273446**
(220) 12.11.2004
(320) 12.11.2004
(442) 16.03.2005
(151) 27.06.2005
(730) **AC-T servis, spol. s r.o.**, Zahradní 522, Zeleneč - Praha východ, 25091, CZ
(210) O-420411

(111) **273447**
(220) 12.11.2004
(320) 12.11.2004
(442) 16.03.2005
(151) 27.06.2005
(730) **Halaxová Zdeňka RNDr.**, Horní náměstí 7, Olomouc, 77200, CZ
(210) O-420413

(111) **273448**

(220) 12.11.2004
(320) 12.11.2004
(442) 16.03.2005
(151) 27.06.2005
(730) **Růžička Leoš**, Živanice 210, Živanice, 53342, CZ
(210) O-420440

(111) **273449**
(220) 12.11.2004
(320) 12.11.2004
(442) 16.03.2005
(151) 27.06.2005
(730) **NOVATO spol. s r. o.**, Uralská 770/6, Praha 6, 16000, CZ
(210) O-420442

(111) **273450**
(220) 12.11.2004
(320) 12.11.2004
(442) 16.03.2005
(151) 27.06.2005
(730) **NOVATO spol. s r. o.**, Uralská 770/6, Praha 6, 16000, CZ
(210) O-420443

(111) **273451**
(220) 12.11.2004
(320) 12.11.2004
(442) 16.03.2005
(151) 27.06.2005
(730) **NOVATO spol. s r. o.**, Uralská 770/6, Praha 6, 16000, CZ
(210) O-420444

(111) **273452**
(220) 12.11.2004
(320) 12.11.2004
(442) 16.03.2005
(151) 27.06.2005
(730) **Multiprojekt Group, a. s.**, Opletalova 22, Praha 1, 11000, CZ
(210) O-420445

(111) **273453**
(220) 12.11.2004
(320) 12.11.2004
(442) 16.03.2005
(151) 27.06.2005
(730) **Multiprojekt Group, a. s.**, Opletalova 22, Praha 1, 11000, CZ
(210) O-420447

(111) **273454**
(220) 12.11.2004
(320) 12.11.2004
(442) 16.03.2005
(151) 27.06.2005
(730) **BIKO-RES v. o. s.**, Pomořanská 486/7, Praha 8, 18100, CZ
(210) O-420448

(111) **273455**
(220) 15.11.2004
(320) 15.11.2004
(442) 16.03.2005
(151) 27.06.2005
(730) **GZ COM s.r.o.**, Kratochvílova 1275, Roudnice nad Labem, 41301, CZ
(210) O-420450

(111) **273456**
(220) 15.11.2004
(320) 15.11.2004
(442) 16.03.2005

(151) 27.06.2005
(730) **ASP CZECH s.r.o.**, Březová 155, Slušovice, 76315, CZ
(210) O-420451

(111) **273457**

(220) 15.11.2004
(320) 15.11.2004
(442) 16.03.2005
(151) 27.06.2005
(730) **ASP CZECH s.r.o.**, Březová 155, Slušovice, 76315, CZ
(210) O-420452

(111) **273458**

(220) 15.11.2004
(320) 15.11.2004
(442) 16.03.2005
(151) 27.06.2005
(730) **TREPP-ART s.r.o.**, Dělnická 1051/6, Svitavy, 56802, CZ
(210) O-420453

(111) **273459**

(220) 15.11.2004
(320) 15.11.2004
(442) 16.03.2005
(151) 27.06.2005
(730) **Duhový servis v.o.s.**, Jugoslávská 122, Brno, 61300, CZ
(210) O-420456

(111) **273460**

(220) 15.11.2004
(320) 15.11.2004
(442) 16.03.2005
(151) 27.06.2005
(730) **Wagner Richard JUDr.**, Karolíny Světlé 301/8, Praha 1, 11000, CZ
(210) O-420464

(111) **273461**

(220) 12.11.2004
(320) 12.11.2004
(442) 16.03.2005
(151) 27.06.2005
(730) **Ehrlich Petr**, Sochařská 13, Praha 7, 17000, CZ
(210) O-420469

(111) **273462**

(220) 12.11.2004
(320) 12.11.2004
(442) 16.03.2005
(151) 27.06.2005
(730) **Ehrlich Petr**, Sochařská 13, Praha 7, 17000, CZ
(210) O-420470

(111) **273463**

(220) 15.11.2004
(320) 15.11.2004
(442) 16.03.2005
(151) 27.06.2005
(730) **Multiprojekt Group, a. s.**, Opletalova 22, Praha 1, 11000, CZ
(210) O-420481

(111) **273464**

(220) 15.11.2004
(320) 15.11.2004
(442) 16.03.2005
(151) 27.06.2005
(730) **Vejnarová Iva**, Víchová nad Jizerou 82, Víchová nad Jizerou, 51241, CZ
(210) O-420487

(111) **273465**

(220) 16.11.2004
(320) 16.11.2004
(442) 16.03.2005
(151) 27.06.2005
(730) **2N TELEKOMUNIKACE, a.s.**, Modřanská 621/72, Praha 4, 14312, CZ
(210) O-420519

(111) **273466**

(220) 16.11.2004
(320) 16.11.2004
(442) 16.03.2005
(151) 27.06.2005
(730) **2N TELEKOMUNIKACE, a.s.**, Modřanská 621/72, Praha 4, 14312, CZ
(210) O-420520

(111) **273467**

(220) 18.11.2004
(320) 18.11.2004
(442) 16.03.2005
(151) 27.06.2005
(730) **Poděbradka, a. s.**, Nymburská 239/VII, Poděbrady, 29001, CZ
(210) O-420547

(111) **273468**

(220) 18.11.2004
(320) 18.11.2004
(442) 16.03.2005
(151) 27.06.2005
(730) **Poděbradka, a. s.**, Nymburská 239/VII, Poděbrady, 29001, CZ
(210) O-420548

(111) **273469**

(220) 18.11.2004
(320) 18.11.2004
(442) 16.03.2005
(151) 27.06.2005
(730) **Poděbradka, a. s.**, Nymburská 239/VII, Poděbrady, 29001, CZ
(210) O-420549

(111) **273470**

(220) 18.11.2004
(320) 18.11.2004
(442) 16.03.2005
(151) 27.06.2005
(730) **Sovišová Hana**, Polská 41, Olomouc, 77900, CZ
(210) O-420559

(111) **273471**

(220) 18.11.2004
(320) 18.11.2004
(442) 16.03.2005
(151) 27.06.2005
(730) **Erlebach Petr**, Bezručova 1865, Nová Paka, 50901, CZ
(210) O-420561
(526) Omezení rozsahu ochrany o prvek: rebalancing

(111) **273472**

(220) 18.11.2004
(320) 18.11.2004
(442) 16.03.2005
(151) 27.06.2005
(730) **Sovišová Hana**, Polská 41, Olomouc, 77900, CZ
(210) O-420562

(111) **273473**

(220) 19.11.2004
(320) 19.11.2004
(442) 16.03.2005

- (151) 27.06.2005
(730) **AQUION, s. r. o. Lubomír Macek**, Dělnická 38, Praha 7, 17000, CZ
(210) O-420608
-
- (111) **273474**
(220) 19.11.2004
(320) 19.11.2004
(442) 16.03.2005
(151) 27.06.2005
(730) **e-pohledávky, s.r.o.**, Limuzská 8/2110, Praha 10, 10800, CZ
(210) O-420635
-
- (111) **273475**
(220) 19.11.2004
(320) 19.11.2004
(442) 16.03.2005
(151) 27.06.2005
(730) **Evropská Cestovní Pojišťovna, a.s.**, Kozí 5/916, Praha 1, 11000, CZ
(210) O-420647
-
- (111) **273476**
(220) 22.11.2004
(320) 22.11.2004
(442) 16.03.2005
(151) 27.06.2005
(730) **BOCUS, a.s.**, Orlice 282, Letohrad, 56151, CZ
(210) O-420665
-
- (111) **273477**
(220) 19.11.2004
(320) 19.11.2004
(442) 16.03.2005
(151) 27.06.2005
(730) **Applová Jana**, Berounská 234, Unhošť, 27351, CZ
(210) O-420678
-
- (111) **273478**
(220) 23.11.2004
(320) 23.11.2004
(442) 16.03.2005
(151) 27.06.2005
(730) **I.G.F. Praha s.r.o.**, Dědinova 2003/3, Praha 4, 14800, CZ
(210) O-420692
-
- (111) **273479**
(220) 23.11.2004
(320) 23.11.2004
(442) 16.03.2005
(151) 27.06.2005
(730) **MOTOR-PRESSE BOHEMIA s.r.o.**, U Krčského nádraží 36, Praha 4, 14000, CZ
(210) O-420693
-
- (111) **273480**
(220) 23.11.2004
(320) 23.11.2004
(442) 16.03.2005
(151) 27.06.2005
(730) **Corpus Solutions, a.s.**, Pod Pekařkou I, Praha 4 - Podolí, 14700, CZ
(210) O-420694
-
- (111) **273481**
(220) 23.11.2004
(320) 23.11.2004
(442) 16.03.2005
(151) 27.06.2005
(730) **Corpus Solutions, a.s.**, Pod Pekařkou I, Praha 4 - Podolí, 14700, CZ
-
- (210) O-420695
-
- (111) **273482**
(220) 23.11.2004
(320) 23.11.2004
(442) 16.03.2005
(151) 27.06.2005
(730) **RUBIKON STAVBY, s.r.o.**, Sokolovská 121/264, Praha 8-Libeň, 18000, CZ
(210) O-420696
-
- (111) **273483**
(220) 23.11.2004
(320) 23.11.2004
(442) 16.03.2005
(151) 27.06.2005
(730) **fortell s.r.o.**, Opletalova 92, Lanškroun, 56301, CZ
(210) O-420697
-
- (111) **273484**
(220) 23.11.2004
(320) 23.11.2004
(442) 16.03.2005
(151) 27.06.2005
(730) **VITTO TEA BOARD, s. r. o.**, U Habrovky 247/11, Praha 4, 14000, CZ
(210) O-420698
-
- (111) **273485**
(220) 22.11.2004
(320) 22.11.2004
(442) 16.03.2005
(151) 27.06.2005
(730) **CARLINA, s.r.o.**, Libušská 133, Praha 4, 14200, CZ
(210) O-420700
-
- (111) **273486**
(220) 23.11.2004
(320) 23.11.2004
(442) 16.03.2005
(151) 27.06.2005
(730) **ONEX Invest, spol. s r.o.**, Staroměstské náměstí 8/929, Praha 1, 11000, CZ
(210) O-420710
-
- (111) **273487**
(220) 23.11.2004
(320) 23.11.2004
(442) 16.03.2005
(151) 27.06.2005
(730) **Janák Karel**, Stružná 1300, Praha 9, 19800, CZ
(210) O-420717
-
- (111) **273488**
(220) 24.11.2004
(320) 24.11.2004
(442) 16.03.2005
(151) 27.06.2005
(730) **UNIS, spol. s r.o.**, Jundrovská 33, Brno, 62400, CZ
(210) O-420723
-
- (111) **273489**
(220) 24.11.2004
(320) 24.11.2004
(442) 16.03.2005
(151) 27.06.2005
(730) **Gastronom International s.r.o.**, Chebská 2096, Sokolov, 35671, CZ
(210) O-420727
-
- (111) **273490**
(220) 24.11.2004
(320) 24.11.2004

(442) 16.03.2005
(151) 27.06.2005
(730) **Gastronom International s.r.o.**, Chebská 2096,
Sokolov, 35671, CZ
(210) O-420728

(111) **273491**
(220) 24.11.2004
(320) 24.11.2004
(442) 16.03.2005
(151) 27.06.2005
(730) **Vaněk, CSc. Libor ing.**, Bayerova 12a, Brno, 60200, CZ
(210) O-420730

(111) **273492**
(220) 24.11.2004
(320) 24.11.2004
(442) 16.03.2005
(151) 27.06.2005
(730) **Jesenické minerální vody s.r.o.**, Malý Koloredov 811,
Frýdek-Místek, 73802, CZ
(210) O-420740

(111) **273493**
(220) 24.11.2004
(320) 24.11.2004
(442) 16.03.2005
(151) 27.06.2005
(730) **Prčík Tomáš**, Cejl 77, Brno, 60200, CZ
(210) O-420741

(111) **273494**
(220) 24.11.2004
(320) 24.11.2004
(442) 16.03.2005
(151) 27.06.2005
(730) **Prčík Tomáš**, Cejl 77, Brno, 60200, CZ
(210) O-420742

(111) **273495**
(220) 24.11.2004
(320) 24.11.2004
(442) 16.03.2005
(151) 27.06.2005
(730) **Globus ČR, k.s.**, Kostelecká 822, Praha 9- Čelákovice,
19000, CZ
(210) O-420774

(111) **273496**
(220) 24.11.2004
(320) 24.11.2004
(442) 16.03.2005
(151) 27.06.2005
(730) **ANNONCE, k.s.**, Loretánské nám. 109/3, Praha 1,
11800, CZ
(210) O-420776

(111) **273497**
(220) 24.11.2004
(320) 24.11.2004
(442) 16.03.2005
(151) 27.06.2005
(730) **Globus ČR, k.s.**, Kostelecká 822, Praha 9- Čelákovice,
19000, CZ
(210) O-420777

(111) **273498**
(220) 24.11.2004
(320) 24.11.2004
(442) 16.03.2005
(151) 27.06.2005
(730) **Globus ČR, k.s.**, Kostelecká 822, Praha 9, 19000, CZ
(210) O-420778

(111) **273499**
(220) 24.11.2004
(320) 24.11.2004
(442) 16.03.2005
(151) 27.06.2005
(730) **Marek Antonín Ing.**, Kubelíkova 46, Praha 3, 13000,
CZ
(210) O-420781
(526) Omezení rozsahu ochrany o prvek: Magdalena

(111) **273500**
(220) 25.11.2004
(320) 25.11.2004
(442) 16.03.2005
(151) 27.06.2005
(730) **Medica Publishing and Consulting s.r.o. Miroslav
Lekeš Ing.**, Bidláky 20, Brno, 63900, CZ
(210) O-420784

(111) **273501**
(220) 25.11.2004
(320) 25.11.2004
(442) 16.03.2005
(151) 27.06.2005
(730) **GENERI BIOTECH s.r.o.**, Machkova 587, Hradec
Králové, 50011, CZ
(210) O-420787

(111) **273502**
(220) 25.11.2004
(320) 25.11.2004
(442) 16.03.2005
(151) 27.06.2005
(730) **CTIBŮREK VÝTAHY s.r.o.**, Na Mokřině 31, Praha 3,
13000, CZ
(210) O-420799

(111) **273503**
(220) 25.11.2004
(320) 25.11.2004
(442) 16.03.2005
(151) 27.06.2005
(730) **Stinchcombe Furnaces CZ, s.r.o.**, Světlovská 42/23,
Ostrava-Proskovice, 72400, CZ
(210) O-420801

(111) **273504**
(220) 25.11.2004
(320) 25.11.2004
(442) 16.03.2005
(151) 27.06.2005
(730) **SARA LEE / DE N. V.**, Vleutensevaart 100, Utrecht, NL
(210) O-420806

(111) **273505**
(220) 25.11.2004
(320) 25.11.2004
(442) 16.03.2005
(151) 27.06.2005
(730) **MILAN KŘIVÁNEK Růžová čajovna**, Růžová 8,
Praha 1, 11000, CZ
(210) O-420807

(111) **273506**
(220) 25.11.2004
(320) 25.11.2004
(442) 16.03.2005
(151) 27.06.2005
(730) **MILAN KŘIVÁNEK Růžová čajovna**, Růžová 8,
Praha 1, 11000, CZ
(210) O-420808

-
- (111) **273507**
(220) 25.11.2004
(320) 25.11.2004
(442) 16.03.2005
(151) 27.06.2005
(730) **Hucek František**, Veleňská 4, Přezletice, 25073, CZ
(210) O-420810
-
- (111) **273508**
(220) 26.11.2004
(320) 26.11.2004
(442) 16.03.2005
(151) 27.06.2005
(730) **Ing. Vican Tomáš**, Marie Hübnerové 11, Brno, 62100, CZ
(210) O-420838
-
- (111) **273509**
(220) 26.11.2004
(320) 26.11.2004
(442) 16.03.2005
(151) 27.06.2005
(730) **TECOTEX akciová společnost**, Lopatecká 615/5, Praha 4, 14700, CZ
(210) O-420841
-
- (111) **273510**
(220) 26.11.2004
(320) 26.11.2004
(442) 16.03.2005
(151) 27.06.2005
(730) **TECOTEX akciová společnost**, Lopatecká 615/5, Praha 4, 14700, CZ
(210) O-420842
-
- (111) **273511**
(220) 26.11.2004
(320) 26.11.2004
(442) 16.03.2005
(151) 27.06.2005
(730) **TECOTEX akciová společnost**, Lopatecká 615/5, Praha 4, 14700, CZ
(210) O-420843
-
- (111) **273512**
(220) 26.11.2004
(320) 26.11.2004
(442) 16.03.2005
(151) 27.06.2005
(730) **Cembrit CZ, a.s.**, Lidická 302, Beroun 3, 26638, CZ
(210) O-420845
-
- (111) **273513**
(220) 26.11.2004
(320) 26.11.2004
(442) 16.03.2005
(151) 27.06.2005
(730) **NOVIKO a. s.**, Palackého třída 163, Brno, 61200, CZ
(210) O-420846
-
- (111) **273514**
(220) 26.11.2004
(320) 26.11.2004
(442) 16.03.2005
(151) 27.06.2005
(730) **UNILEVER N.V.**, Weena 455, AL Rotterdam, 3013, NL
(210) O-420847
-
- (111) **273515**
(220) 26.11.2004
(320) 26.11.2004
(442) 16.03.2005
(151) 27.06.2005
-
- (730) **Špalek Milan**, Jankovcova 54, Teplice, 41501, CZ
(210) O-420851
-
- (111) **273516**
(220) 26.11.2004
(320) 26.11.2004
(442) 16.03.2005
(151) 27.06.2005
(730) **Seznam.cz, a. s.**, Naskové 1, Praha 5, 15000, CZ
(210) O-420854
-
- (111) **273517**
(220) 26.11.2004
(320) 26.11.2004
(442) 16.03.2005
(151) 27.06.2005
(730) **Seznam.cz, a. s.**, Naskové 1, Praha 5, 15000, CZ
(210) O-420855
-
- (111) **273518**
(220) 29.11.2004
(320) 29.11.2004
(442) 16.03.2005
(151) 27.06.2005
(730) **Novotný Zdeněk**, Čenovická 2148, Praha 9, 19016, CZ
(210) O-420858
-
- (111) **273519**
(220) 29.11.2004
(320) 29.11.2004
(442) 16.03.2005
(151) 27.06.2005
(730) **ARGENTINUM s.r.o.**, Na Hůrce 769, ZUBŘÍ, 75654, CZ
(210) O-420859
-
- (111) **273520**
(220) 29.11.2004
(320) 29.11.2004
(442) 16.03.2005
(151) 27.06.2005
(730) **KSK BONO s.r.o.**, Bezručova 607, Česká Skalice, 55203, CZ
(210) O-420861
-
- (111) **273521**
(220) 29.11.2004
(320) 29.11.2004
(442) 16.03.2005
(151) 27.06.2005
(730) **Mašek Robert**, Třenice 25, Cerhovice, 26761, CZ
(210) O-420862
-
- (111) **273522**
(220) 29.11.2004
(320) 29.11.2004
(442) 16.03.2005
(151) 27.06.2005
(730) **M2 Real Estate a.s.**, Pernerova 149/35, Praha 8, 18000, CZ
(210) O-420863
-
- (111) **273523**
(220) 29.11.2004
(320) 29.11.2004
(442) 16.03.2005
(151) 27.06.2005
(730) **Ed. Haas CZ s. r. o.**, Čejč 30, Čejč, 69614, CZ
(210) O-420870
-
- (111) **273524**
(220) 29.11.2004
(320) 29.11.2004

(442) 16.03.2005 (151) 27.06.2005 (730) Pavel Havlín , Oldřichova 32/306, Praha 2, 12000, CZ (210) O-420883	(111) 273533 (220) 01.12.2004 (320) 01.12.2004 (442) 16.03.2005 (151) 27.06.2005 (730) DCK Holoubkov Bohemia, a. s. , Holoubkov 79, Holoubkov, 33801, CZ (210) O-420951
(111) 273525 (220) 29.11.2004 (320) 29.11.2004 (442) 16.03.2005 (151) 27.06.2005 (730) NOESIS s.r.o. , Vaníčková 1594/1, Ústí nad Labem, 40001, CZ (210) O-420886	(111) 273534 (220) 01.12.2004 (320) 01.12.2004 (442) 16.03.2005 (151) 27.06.2005 (730) Vinařství Mutěnice, s.r.o. , Mutěnice 1174, Mutěnice, 69611, CZ (210) O-420952
(111) 273526 (220) 29.11.2004 (320) 29.11.2004 (442) 16.03.2005 (151) 27.06.2005 (730) Sýkora Adam , Bryksova 756, Praha, 19800, CZ (210) O-420888	(111) 273535 (220) 01.12.2004 (320) 01.12.2004 (442) 16.03.2005 (151) 27.06.2005 (730) Zhen Tian , Stoupající 785/12, Praha 9, 19000, CZ (210) O-420956
(111) 273527 (220) 30.11.2004 (320) 30.11.2004 (442) 16.03.2005 (151) 27.06.2005 (730) BETONSTAV, a.s. , Duchcovská 899/2, Teplice, 41501, CZ (210) O-420902	(111) 273536 (220) 01.12.2004 (320) 01.12.2004 (442) 16.03.2005 (151) 27.06.2005 (730) Zhen Tian , Stoupající 785/12, Praha 9, 19000, CZ (210) O-420957
(111) 273528 (220) 30.11.2004 (320) 30.11.2004 (442) 16.03.2005 (151) 27.06.2005 (730) BETONSTAV, a.s. , Duchcovská 899/2, Teplice, 41501, CZ (210) O-420903	(111) 273537 (220) 01.12.2004 (320) 01.12.2004 (442) 16.03.2005 (151) 27.06.2005 (730) NERTEX s.r.o. , Horná 21, Banská Bystrica, 97401, SK (210) O-420958
(111) 273529 (220) 01.12.2004 (320) 01.12.2004 (442) 16.03.2005 (151) 27.06.2005 (730) Herold Aleš , Kuštova 2548, Rakovník, 26901, CZ (210) O-420946	(111) 273538 (220) 01.12.2004 (320) 01.12.2004 (442) 16.03.2005 (151) 27.06.2005 (730) NERTEX s.r.o. , Horná 21, Banská Bystrica, 97401, SK (210) O-420959
(111) 273530 (220) 01.12.2004 (320) 01.12.2004 (442) 16.03.2005 (151) 27.06.2005 (730) ČZT s. r. o. , Těšnov 17/65, Praha 1, 11000, CZ (210) O-420948	(111) 273539 (220) 01.12.2004 (320) 01.12.2004 (442) 16.03.2005 (151) 27.06.2005 (730) Takeda Pharmaceutical Company Limited , Doshomachi 4-chome 1-1, Chuo-ku Osaka, JP (210) O-420963
(111) 273531 (220) 01.12.2004 (320) 01.12.2004 (442) 16.03.2005 (151) 27.06.2005 (730) Penny Market s. r. o. , Jirny 353, Jirny, 25090, CZ (210) O-420949	(111) 273540 (220) 01.12.2004 (320) 01.12.2004 (442) 16.03.2005 (151) 27.06.2005 (730) Optima Butovice, s.r.o. , Náměstí Republiky 2090/3a, Praha 1, 11000, CZ (210) O-420968
(111) 273532 (220) 01.12.2004 (320) 01.12.2004 (442) 16.03.2005 (151) 27.06.2005 (730) DCK Holoubkov Bohemia, a. s. , Holoubkov 79, Holoubkov, 33801, CZ (210) O-420950	(111) 273541 (220) 01.12.2004 (320) 01.12.2004 (442) 16.03.2005 (151) 27.06.2005

- (730) **Optima Butovice, s.r.o.**, Náměstí Republiky 2090/3a,
Praha 1, 11000, CZ
(210) O-420969
-
- (111) **273542**
(220) 01.12.2004
(320) 01.12.2004
(442) 16.03.2005
(151) 27.06.2005
(730) **Optima Butovice, s.r.o.**, Náměstí Republiky 2090/3a,
Praha 1, 11000, CZ
(210) O-420970
-
- (111) **273543**
(220) 01.12.2004
(320) 01.12.2004
(442) 16.03.2005
(151) 27.06.2005
(730) **ING Real Estate Development České Budějovice,
s.r.o.**, Jiráskovo náměstí 1981/6, Praha 2, 12000, CZ
(210) O-420971
-
- (111) **273544**
(220) 01.12.2004
(320) 01.12.2004
(442) 16.03.2005
(151) 27.06.2005
(730) **ING Real Estate Development České Budějovice,
s.r.o.**, Jiráskovo náměstí 1981/6, Praha 2, 12000, CZ
(210) O-420975
-
- (111) **273545**
(220) 01.12.2004
(320) 01.12.2004
(442) 16.03.2005
(151) 27.06.2005
(730) **Planet Media, s.r.o.**, Matoušova 5, Praha 5, 15000, CZ
(210) O-420977
-
- (111) **273546**
(220) 01.12.2004
(320) 01.12.2004
(442) 16.03.2005
(151) 27.06.2005
(730) **Planet Media, s.r.o.**, Matoušova 5, Praha 5, 15000, CZ
(210) O-420978
-
- (111) **273547**
(220) 01.12.2004
(320) 01.12.2004
(442) 16.03.2005
(151) 27.06.2005
(730) **Planet Media, s.r.o.**, Matoušova 5, Praha 5, 15000, CZ
(210) O-420979
-
- (111) **273548**
(220) 01.12.2004
(320) 01.12.2004
(442) 16.03.2005
(151) 27.06.2005
(730) **NOESIS s.r.o.**, Vaničkova 1594/1, Ústí nad Labem,
40001, CZ
(210) O-420980
-
- (111) **273549**
(220) 01.12.2004
(320) 01.12.2004
(442) 16.03.2005
(151) 27.06.2005
(730) **Ivan Třešňák**, Jaurisova 515/4, Praha 4, 14000, CZ
(210) O-420981
-
- (111) **273550**
- (220) 01.12.2004
(320) 01.12.2004
(442) 16.03.2005
(151) 27.06.2005
(730) **Kugler Jaroslav**, Imrychova 980/1, Praha 4 - Kamýk,
14300, CZ
(210) O-420988
-
- (111) **273551**
(220) 01.12.2004
(320) 01.12.2004
(442) 16.03.2005
(151) 27.06.2005
(730) **Patkoló Štefan**, Smetanova 961, Lomnice nad Popelkou,
51251, CZ
(210) O-420989
-
- (111) **273552**
(220) 01.12.2004
(320) 01.12.2004
(442) 16.03.2005
(151) 27.06.2005
(730) **Patkoló Štefan**, Smetanova 961, Lomnice nad Popelkou,
51251, CZ
(210) O-420990
-
- (111) **273553**
(220) 01.12.2004
(320) 01.12.2004
(442) 16.03.2005
(151) 27.06.2005
(730) **CORDEUS a.s.**, Na Dlouhém lánu 11, Praha 6, 16000,
CZ
(210) O-420992
-
- (111) **273554**
(220) 02.12.2004
(320) 02.12.2004
(442) 16.03.2005
(151) 27.06.2005
(730) **Česká televize**, Na Hřebenech II., Praha 4 - Kavčí Hory,
14070, CZ
(210) O-420998
-
- (111) **273555**
(220) 02.12.2004
(320) 02.12.2004
(442) 16.03.2005
(151) 27.06.2005
(730) **NADACE PARTNERSTVÍ**, Panská 7, Brno, 60200, CZ
(210) O-421003
-
- (111) **273556**
(220) 02.12.2004
(320) 02.12.2004
(442) 16.03.2005
(151) 27.06.2005
(730) **NOVA, a.s.**, Špálava 455, Sobotka, 50743, CZ
(210) O-421005
-
- (111) **273557**
(220) 02.12.2004
(320) 02.12.2004
(442) 16.03.2005
(151) 27.06.2005
(730) **Popovský Done Ing.**, Božkovská 33, Plzeň, 32600, CZ
(210) O-421008
-
- (111) **273558**
(220) 02.12.2004
(320) 02.12.2004
(442) 16.03.2005
(151) 27.06.2005

(730) Petřík Miroslav Ing. , Na Barikádách 668, Praha 9 - Čakovice, 19600, CZ	(111) 273567
(210) O-421038	(220) 03.12.2004
	(320) 03.12.2004
	(442) 16.03.2005
	(151) 27.06.2005
	(730) ECONOMIA a.s. , Dobrovského 25, Praha 7 - Holešovice, 17055, CZ
	(210) O-421084
(111) 273559	
(220) 02.12.2004	
(320) 02.12.2004	
(442) 16.03.2005	
(151) 27.06.2005	
(730) SVEN Praha s.r.o. , Klínek 81, Mníšek pod Brdy, 25210, CZ	
(210) O-421040	
(111) 273560	
(220) 03.12.2004	
(320) 03.12.2004	
(442) 16.03.2005	
(151) 27.06.2005	
(730) DELVITA, a.s. , Za Panskou zahradou 1018, Rudná, 25219, CZ	
(210) O-421055	
(111) 273561	
(220) 03.12.2004	
(320) 03.12.2004	
(442) 16.03.2005	
(151) 27.06.2005	
(730) DELVITA, a.s. , Za Panskou zahradou 1018, Rudná, 25219, CZ	
(210) O-421057	
(111) 273562	
(220) 03.12.2004	
(320) 03.12.2004	
(442) 16.03.2005	
(151) 27.06.2005	
(730) DELVITA, a.s. , Za Panskou zahradou 1018, Rudná, 25219, CZ	
(210) O-421058	
(111) 273563	
(220) 03.12.2004	
(320) 03.12.2004	
(442) 16.03.2005	
(151) 27.06.2005	
(730) Král Robert , Francouzská 6018/63, Ostrava-Poruba, 70800, CZ	
(210) O-421073	
(111) 273564	
(220) 03.12.2004	
(320) 03.12.2004	
(442) 16.03.2005	
(151) 27.06.2005	
(730) Zimmermann Václav , Děčany 54, Třebívlice, 41115, CZ	
(210) O-421079	
(111) 273565	
(220) 03.12.2004	
(320) 03.12.2004	
(442) 16.03.2005	
(151) 27.06.2005	
(730) Riedlová Maria , nám. Svobody 40, Vimperk, 38501, CZ	
(210) O-421082	
(111) 273566	
(220) 03.12.2004	
(320) 03.12.2004	
(442) 16.03.2005	
(151) 27.06.2005	
(730) Riedlová Maria , nám. Svobody 40, Vimperk, 38501, CZ	
(210) O-421083	
(111) 273568	
(220) 03.12.2004	
(320) 03.12.2004	
(442) 16.03.2005	
(151) 27.06.2005	
(730) Baier Miroslav Mgr. , Drtinova 229, Hradec Králové, 50311, CZ	
(210) O-421085	
(111) 273569	
(220) 03.12.2004	
(320) 03.12.2004	
(442) 16.03.2005	
(151) 27.06.2005	
(730) UNITHERM s.r.o. , Vedlejší 25, Jablonec nad Nisou, 46604, CZ	
(210) O-421086	
(111) 273570	
(220) 03.12.2004	
(320) 03.12.2004	
(442) 16.03.2005	
(151) 27.06.2005	
(730) HBSW, a.s. , Byňov 117, Byňov, 37334, CZ	
(210) O-421088	
(111) 273571	
(220) 03.12.2004	
(320) 03.12.2004	
(442) 16.03.2005	
(151) 27.06.2005	
(730) MONREA, a.s. , Roškotova 1717/2, Praha 4, 14044, CZ	
(210) O-421090	
(111) 273572	
(220) 03.12.2004	
(320) 03.12.2004	
(442) 16.03.2005	
(151) 27.06.2005	
(730) Krym Tomáš , Nad Stadionem 354, Králův Dvůr, 26701, CZ	
(210) O-421091	
(111) 273573	
(220) 03.12.2004	
(320) 03.12.2004	
(442) 16.03.2005	
(151) 27.06.2005	
(730) Veselý Petr , Vysočanská 232/91, Praha 9, 19000, CZ	
(210) O-421094	
(111) 273574	
(220) 03.12.2004	
(320) 03.12.2004	
(442) 16.03.2005	
(151) 27.06.2005	
(730) Nyon spol. s r.o. , Kunětická 2534/2, Praha 2, 12000, CZ	
(210) O-421102	
(111) 273575	
(220) 03.12.2004	
(320) 03.12.2004	
(442) 16.03.2005	
(151) 27.06.2005	

- (730) **Selena Co. Spółka Akcyjna**, Powstańców Ślaskich 95,
Wrocław, 53332, PL
(210) O-421105
-
- (111) **273576**
(220) 03.12.2004
(320) 03.12.2004
(442) 16.03.2005
(151) 27.06.2005
(730) **Marian Woska - Malevo**, K. Světlé 10/1366, Havířov -
Bludovice, 73601, CZ
(210) O-421106
-
- (111) **273577**
(220) 03.12.2004
(320) 03.12.2004
(442) 16.03.2005
(151) 27.06.2005
(730) **Marian Woska - Malewo**, K. Světlé 10/1366, Havířov -
Bludovice, 73601, CZ
(210) O-421107
-
- (111) **273578**
(220) 06.12.2004
(320) 06.12.2004
(442) 16.03.2005
(151) 27.06.2005
(730) **SE company, s.r.o.**, Na Kavčích Horách 1138/18, Praha
4 - Podolí, 14700, CZ
(210) O-421110
-
- (111) **273579**
(220) 06.12.2004
(320) 06.12.2004
(442) 16.03.2005
(151) 27.06.2005
(730) **Toman Petr**, Jeronýmova, Hořice, 50801, CZ
(210) O-421112
-
- (111) **273580**
(220) 06.12.2004
(320) 06.12.2004
(442) 16.03.2005
(151) 27.06.2005
(730) **FINCENTRUM MEDIA, s. r. o.**, Jankovcova 53, Praha
7, 17000, CZ
(210) O-421113
-
- (111) **273581**
(220) 06.12.2004
(320) 06.12.2004
(442) 16.03.2005
(151) 27.06.2005
(730) **Petronius CZ, a.s.**, Zelený pruh 99/1560, Praha 4,
14000, CZ
(210) O-421116
-
- (111) **273582**
(220) 07.12.2004
(320) 07.12.2004
(442) 16.03.2005
(151) 27.06.2005
(730) **M - Export, s. r. o.**, Korunní 859/18, Praha 2 -
Vinohrady, 12000, CZ
(210) O-421133
-
- (111) **273583**
(220) 07.12.2004
(320) 07.12.2004
(442) 16.03.2005
(151) 27.06.2005
(730) **JOBIprofi s.r.o.**, Jinošov 95, Náměšť nad Oslavou,
67571, CZ
-
- (210) O-421134
-
- (111) **273584**
(220) 07.12.2004
(320) 07.12.2004
(442) 16.03.2005
(151) 27.06.2005
(730) **LOVESTA s.r.o.**, Ostrožská 243, Veselí nad Moravou,
69801, CZ
(210) O-421139
-
- (111) **273585**
(220) 07.12.2004
(320) 07.12.2004
(442) 16.03.2005
(151) 27.06.2005
(730) **CART, spol. s r.o.**, Dlouhá 24, Havířov - Město, 73601,
CZ
(210) O-421140
-
- (111) **273586**
(220) 07.12.2004
(320) 07.12.2004
(442) 16.03.2005
(151) 27.06.2005
(730) **CARS BAD s. r. o.**, Jáchymovská 53, Karlovy Vary,
36004, CZ
(210) O-421144
-
- (111) **273587**
(220) 07.12.2004
(320) 07.12.2004
(442) 16.03.2005
(151) 27.06.2005
(730) **Šorma Marek**, Vinary 107, Smidary, 50353, CZ
(210) O-421145
-
- (111) **273588**
(220) 07.12.2004
(320) 07.12.2004
(442) 16.03.2005
(151) 27.06.2005
(730) **Lukešová Alena MUDr.**, Lidická 503, Hradec Králové,
50003, CZ
(210) O-421150
-
- (111) **273589**
(220) 07.12.2004
(320) 07.12.2004
(442) 16.03.2005
(151) 27.06.2005
(730) **Evropská Cestovní Pojišťovna, a.s.**, Kozi 5/916, Praha
1, 11000, CZ
(210) O-421169
-
- (111) **273590**
(220) 07.12.2004
(320) 07.12.2004
(442) 16.03.2005
(151) 27.06.2005
(730) **Anděl, s.r.o.**, Švermova 785/29, Litoměřice, 41201, CZ
(210) O-421172
-
- (111) **273591**
(220) 08.12.2004
(320) 08.12.2004
(442) 16.03.2005
(151) 27.06.2005
(730) **TATE INTERNATIONAL, s.r.o.**, Vilímkova 1243,
Praha 5, 15600, CZ
(210) O-421190
-
- (111) **273592**

(220) 08.12.2004	(442) 16.03.2005
(320) 08.12.2004	(151) 27.06.2005
(442) 16.03.2005	(730) Kašparů Zuzana , Na Vyhliďce 237, Staré Hodějovice, 37008, CZ
(151) 27.06.2005	(210) O-421243
(730) TATE INTERNATIONAL, s.r.o. , Vilímkova 1243, Praha 5, 15600, CZ	
(210) O-421192	
(111) 273593	(111) 273601
(220) 08.12.2004	(220) 09.12.2004
(320) 08.12.2004	(320) 09.12.2004
(442) 16.03.2005	(442) 16.03.2005
(151) 27.06.2005	(151) 27.06.2005
(730) Šnajberg Stanislav Ing. , Korunní 1302/88, Praha 10, 10100, CZ	(730) LAUDMANN Germany GmbH , Kantstrasse 98, Berlin, 10627, DE
(210) O-421197	(210) O-421258
(111) 273594	(111) 273602
(220) 08.12.2004	(220) 09.12.2004
(320) 08.12.2004	(320) 09.12.2004
(442) 16.03.2005	(442) 16.03.2005
(151) 27.06.2005	(151) 27.06.2005
(730) CUSTOM stavební materiály, s.r.o. , Kozojedy 156, Kostelec nad Černými Lesy, 28163, CZ	(730) YDI s. r. o. , U Pastoušky 159/1, Praha 5, 15000, CZ
(210) O-421199	(210) O-421260
(111) 273595	(111) 273603
(220) 08.12.2004	(220) 09.12.2004
(320) 08.12.2004	(320) 09.12.2004
(442) 16.03.2005	(442) 16.03.2005
(151) 27.06.2005	(151) 27.06.2005
(730) Prague International Marathon, spol. s r.o. , Záhořanského 3, Praha 2, 12000, CZ	(730) Czech On Line, a.s. , U Nákladového nádraží 8, Praha 3, 13000, CZ
(210) O-421200	(210) O-421262
(111) 273596	(111) 273604
(220) 08.12.2004	(220) 09.12.2004
(320) 08.12.2004	(320) 09.12.2004
(442) 16.03.2005	(442) 16.03.2005
(151) 27.06.2005	(151) 27.06.2005
(730) PEAL, a.s. , U plynárny 412/101, Praha 10 - Bohdalec, 10100, CZ	(730) SULTAN TEX spol. s r. o. , Pražákova 51, Brno, 61900, CZ
(210) O-421203	(210) O-421265
(111) 273597	(111) 273605
(220) 08.12.2004	(220) 09.12.2004
(320) 08.12.2004	(320) 09.12.2004
(442) 16.03.2005	(442) 16.03.2005
(151) 27.06.2005	(151) 27.06.2005
(730) PEAL, a.s. , U plynárny 412/101, Praha 10 - Bohdalec, 10100, CZ	(730) SULTAN TEX spol. s r. o. , Pražákova 51, Brno, 61900, CZ
(210) O-421204	(210) O-421266
(111) 273598	(111) 273606
(220) 08.12.2004	(220) 10.12.2004
(320) 08.12.2004	(320) 10.12.2004
(442) 16.03.2005	(442) 16.03.2005
(151) 27.06.2005	(151) 27.06.2005
(730) RETRO 2000 spol. s r.o. , Zelenohorská 505, Praha 8, 18000, CZ	(730) Seznam.cz, a. s. , Naskové 1, Praha 5, 15000, CZ
(210) O-421220	(210) O-421268
(111) 273599	(111) 273607
(220) 09.12.2004	(220) 10.12.2004
(320) 09.12.2004	(320) 10.12.2004
(442) 16.03.2005	(442) 16.03.2005
(151) 27.06.2005	(151) 27.06.2005
(730) DERMACOL a. s. , Výtvarná 1023/10, Praha 6, 16000, CZ	(730) Seznam.cz, a. s. , Naskové 1, Praha 5, 15000, CZ
(210) O-421221	(210) O-421269
(111) 273600	(111) 273608
(220) 09.12.2004	(220) 10.12.2004
(320) 09.12.2004	(320) 10.12.2004
	(442) 16.03.2005
	(151) 27.06.2005
	(730) Seznam.cz, a. s. , Naskové 1, Praha 5, 15000, CZ
	(210) O-421270

(111) **273609**
 (220) 10.12.2004
 (320) 10.12.2004
 (442) 16.03.2005
 (151) 27.06.2005
 (730) **Seznam.cz, a. s.**, Naskové 1, Praha 5, 15000, CZ
 (210) O-421272

(111) **273610**
 (220) 10.12.2004
 (320) 10.12.2004
 (442) 16.03.2005
 (151) 27.06.2005
 (730) **CLAIRET Brno spol. s r.o.**, Hoštická 66, Brno, 64200, CZ
 (210) O-421277

(111) **273611**
 (220) 10.12.2004
 (320) 10.12.2004
 (442) 16.03.2005
 (151) 27.06.2005
 (730) **CLAIRET Brno spol. s r.o.**, Hoštická 66, Brno, 64200, CZ
 (210) O-421278

(111) **273612**
 (220) 10.12.2004
 (320) 10.12.2004
 (442) 16.03.2005
 (151) 27.06.2005
 (730) **TORENO s.r.o.**, ul. Míru 22, Rokycany, 33701, CZ
 (210) O-421280

(111) **273613**
 (220) 10.12.2004
 (320) 10.12.2004
 (442) 16.03.2005
 (151) 27.06.2005
 (730) **TORENO s.r.o.**, ul. Míru 22, Rokycany, 33701, CZ
 (210) O-421281

(111) **273614**
 (220) 10.12.2004
 (320) 10.12.2004
 (442) 16.03.2005
 (151) 27.06.2005
 (730) **FULIDA s. r. o.**, V Pláni 395/10, Praha 4, 14000, CZ
 (210) O-421283

(111) **273615**
 (220) 10.12.2004
 (320) 10.12.2004
 (442) 16.03.2005
 (151) 27.06.2005
 (730) **FULIDA s. r. o.**, V Pláni 395/10, Praha 4, 14000, CZ
 (210) O-421284

(111) **273616**
 (220) 10.12.2004
 (320) 10.12.2004
 (442) 16.03.2005
 (151) 27.06.2005
 (730) **FULIDA s. r. o.**, V Pláni 395/10, Praha 4, 14000, CZ
 (210) O-421286

(111) **273617**
 (220) 10.12.2004
 (320) 10.12.2004
 (442) 16.03.2005
 (151) 27.06.2005
 (730) **FULIDA s. r. o.**, V Pláni 395/10, Praha 4, 14000, CZ
 (210) O-421287

(111) **273618**
 (220) 10.12.2004
 (320) 10.12.2004
 (442) 16.03.2005
 (151) 27.06.2005
 (730) **UnionOcel, s.r.o.**, Štefánikova 248/32, Praha 5, 15000, CZ
 (210) O-421290

(111) **273619**
 (220) 10.12.2004
 (320) 10.12.2004
 (442) 16.03.2005
 (151) 27.06.2005
 (730) **MASELA - MLASK s.r.o.**, Na Františku 272, Ovčáry u Kolína, 28000, CZ
 (210) O-421292

(111) **273620**
 (220) 10.12.2004
 (320) 10.12.2004
 (442) 16.03.2005
 (151) 27.06.2005
 (730) **Nufarm GmbH & Co KG**, St. Peter Str. 25, Linz, 4021, AT
 (210) O-421294

(111) **273621**
 (220) 10.12.2004
 (320) 10.12.2004
 (442) 16.03.2005
 (151) 27.06.2005
 (730) **A RESTAURANT s. r. o.**, Alešova 28, Plzeň, 30100, CZ
 (210) O-421295

(111) **273622**
 (220) 10.12.2004
 (320) 10.12.2004
 (442) 16.03.2005
 (151) 27.06.2005
 (730) **Turinský Marek**, Anežky Malé 769/7, Praha 4, 14900, CZ
 (210) O-421296

(111) **273623**
 (220) 10.12.2004
 (320) 10.12.2004
 (442) 16.03.2005
 (151) 27.06.2005
 (730) **MERCK CO., Inc.**, One Merck Drive, P. O. Box 100, Whitehouse Station, NJ, US
 (210) O-421297

(111) **273624**
 (220) 10.12.2004
 (320) 10.12.2004
 (442) 16.03.2005
 (151) 27.06.2005
 (730) **ALPINUS CZ s.r.o.**, Vrážská 1507, Praha 5 - Radotín, 15300, CZ
 (210) O-421315

(111) **273625**
 (220) 13.12.2004
 (320) 13.12.2004
 (442) 16.03.2005
 (151) 27.06.2005
 (730) **IRMA, s. r. o.**, Zahradní 578, Velká Bíteš, 59501, CZ
 (210) O-421333

(111) **273626**
 (220) 13.12.2004

(320) 13.12.2004 (442) 16.03.2005 (151) 27.06.2005 (730) WONDER SERVIS a.s. , Nákladní 34/418, Opava, 74601, CZ (210) O-421338	(151) 27.06.2005 (730) Bauer Václav , Voznice 86E, poš. Dobříš, okr. Příbram, 26301, CZ (210) O-421353
(111) 273627 (220) 13.12.2004 (320) 13.12.2004 (442) 16.03.2005 (151) 27.06.2005 (730) Templářské sklepy Čejkovice, vinařské družstvo , Čejkovice 945, Čejkovice, 69615, CZ (210) O-421342	(111) 273635 (220) 10.12.2004 (320) 10.12.2004 (442) 16.03.2005 (151) 27.06.2005 (730) MICRORISC s. r. o. , Dělnická 222, Jičín, 50601, CZ (210) O-421357
(111) 273628 (220) 13.12.2004 (320) 13.12.2004 (442) 16.03.2005 (151) 27.06.2005 (730) Templářské sklepy Čejkovice, vinařské družstvo , Čejkovice 945, Čejkovice, 69615, CZ (210) O-421343	(111) 273636 (220) 10.12.2004 (320) 10.12.2004 (442) 16.03.2005 (151) 27.06.2005 (730) MICRORISC s. r. o. , Dělnická 222, Jičín, 50601, CZ (210) O-421358
(111) 273629 (220) 13.12.2004 (320) 13.12.2004 (442) 16.03.2005 (151) 27.06.2005 (730) Templářské sklepy Čejkovice, vinařské družstvo , Čejkovice 945, Čejkovice, 69615, CZ (210) O-421344	(111) 273637 (220) 13.12.2004 (320) 13.12.2004 (442) 16.03.2005 (151) 27.06.2005 (730) PZP MERLIN s. r. o. , Wilsonova 97, Hlinsko v Čechách, 53901, CZ (210) O-421375
(111) 273630 (220) 13.12.2004 (320) 13.12.2004 (442) 16.03.2005 (151) 27.06.2005 (730) Účetnictví on - line, s.r.o. , Štěpánkova 595/8, Praha 5, 15000, CZ (210) O-421347	(111) 273638 (220) 14.12.2004 (320) 14.12.2004 (442) 16.03.2005 (151) 27.06.2005 (730) Hanácká realitní kancelář spol. s r.o. , Riegrova 373/6, Olomouc, 77200, CZ (210) O-421391
(111) 273631 (220) 13.12.2004 (320) 13.12.2004 (442) 16.03.2005 (151) 27.06.2005 (730) Účetnictví on - line, s.r.o. , Štěpánkova 595/8, Praha 5, 15000, CZ (210) O-421348	(111) 273639 (220) 14.12.2004 (320) 14.12.2004 (442) 16.03.2005 (151) 27.06.2005 (730) Statutární město České Budějovice , nám. Přemysla Otakara II. 1, České Budějovice, 37092, CZ (210) O-421393
(111) 273632 (220) 13.12.2004 (320) 13.12.2004 (442) 16.03.2005 (151) 27.06.2005 (730) British American Tobacco (Brands) Inc. , Foulk Road 103, Wilmington, 19803, DE, US (210) O-421349	(111) 273640 (220) 14.12.2004 (320) 14.12.2004 (442) 16.03.2005 (151) 27.06.2005 (730) Bureau International de Médecins Sans Frontieres , Rue de Lausanne 78, CP 116, Geneve 21, CH (210) O-421406
(111) 273633 (220) 13.12.2004 (320) 13.12.2004 (442) 16.03.2005 (151) 27.06.2005 (730) British American Tobacco (Brands) Inc. , Foulk Road 103, Wilmington, 19803, DE, US (210) O-421350	(111) 273641 (220) 14.12.2004 (320) 14.12.2004 (442) 16.03.2005 (151) 27.06.2005 (730) ADART spol. s r.o. , Ve Struhách 27/1076, Praha 6, 16000, CZ (210) O-421409
(111) 273634 (220) 13.12.2004 (320) 13.12.2004 (442) 16.03.2005	(111) 273642 (220) 15.12.2004 (320) 15.12.2004 (442) 16.03.2005 (151) 27.06.2005 (730) The Coca-Cola Company , One Coca-Cola Plaza, Atlanta, GA, US

(210) O-421414

(111) **273643**(220) 15.12.2004
(320) 15.12.2004
(442) 16.03.2005
(151) 27.06.2005(730) **Buková Lucie**, Ověnecká 7, Praha 7, 17000, CZ
Humplík Filip, Jugoslávských partyzánů 952/30, Praha 6, 16000, CZ

(210) O-421417

(111) **273644**(220) 15.12.2004
(320) 15.12.2004
(442) 16.03.2005
(151) 27.06.2005(730) **GREAT WALL GROUP, s.r.o.**, Legerova 64, Praha 2, 12000, CZ

(210) O-421418

(111) **273645**(220) 15.12.2004
(320) 15.12.2004
(442) 16.03.2005
(151) 27.06.2005(730) **GREAT WALL GROUP, s.r.o. Lin Guoguang**, Legerova 64, Praha 2, 12000, CZ

(210) O-421419

(111) **273646**(220) 15.12.2004
(320) 15.12.2004
(442) 16.03.2005
(151) 27.06.2005(730) **GREAT WALL GROUP, s.r.o.**, Legerova 64, Praha 2, 12000, CZ

(210) O-421420

(111) **273647**(220) 15.12.2004
(320) 15.12.2004
(442) 16.03.2005
(151) 27.06.2005(730) **ZDZ Modelmotor s.r.o.**, Poličná 137, Valašské Meziříčí, 75701, CZ

(210) O-421446

(111) **273648**(220) 16.12.2004
(320) 16.12.2004
(442) 16.03.2005
(151) 27.06.2005(730) **Krewel Meuselbach GmbH**, Postfach 1263, Eitorf, DE

(210) O-421490

(111) **273649**(220) 16.12.2004
(320) 16.12.2004
(442) 16.03.2005
(151) 27.06.2005(730) **STAPO Praha, a. s.**, K Třebonicům 100, Praha 5 - Řeporyje, 15000, CZ

(210) O-421494

(111) **273650**(220) 16.12.2004
(320) 16.12.2004
(442) 16.03.2005
(151) 27.06.2005(730) **Balakom, a. s.**, Podvihovská 12, Opava 9 - Komárov, 74770, CZ

(210) O-421495

(111) **273651**(220) 16.12.2004
(320) 16.12.2004
(442) 16.03.2005
(151) 27.06.2005(730) **Vino Hodonín, s. r. o.**, Národní třída 16, Hodonín, 96501, CZ

(210) O-421496

(111) **273652**(220) 16.12.2004
(320) 16.12.2004
(442) 16.03.2005
(151) 27.06.2005(730) **Vino Hodonín, s. r. o.**, Národní třída 16, Hodonín, 96501, CZ

(210) O-421498

(111) **273653**(220) 17.12.2004
(320) 17.12.2004
(442) 16.03.2005
(151) 27.06.2005(730) **NG CHUNG LAM**, Volutova 2521, Praha 5, 15500, CZ

(210) O-421501

(111) **273654**(220) 17.12.2004
(320) 17.12.2004
(442) 16.03.2005
(151) 17.06.2005(730) **Contipro Group, s. r. o.**, Dolní Dobrouč 401, Dolní Dobrouč, 56102, CZ

(210) O-421511

(111) **273655**(220) 17.12.2004
(320) 17.12.2004
(442) 16.03.2005
(151) 27.06.2005(730) **WS International a. s.**, Perunská 2, Hodonín, 69501, CZ

(210) O-421512

(111) **273656**(220) 17.12.2004
(320) 17.12.2004
(442) 16.03.2005
(151) 27.06.2005(730) **SOARE SEKT a.s.**, Podhorská 74, Jablonec nad Nisou, 46601, CZ

(210) O-421513

(111) **273657**(220) 17.12.2004
(320) 17.12.2004
(442) 16.03.2005
(151) 27.06.2005(730) **ENTO SPHINX s.r.o.**, Okružní 847, Pardubice, 53003, CZ

(210) O-421516

(111) **273658**(220) 17.12.2004
(320) 17.12.2004
(442) 16.03.2005
(151) 27.06.2005(730) **PAB - pojišťovací agentura Beata s.r.o.**, Sídliště 1276/A, Stará Boleslav, 25002, CZ

(210) O-421518

(111) **273659**(220) 17.12.2004
(320) 17.12.2004

(442) 16.03.2005
(151) 27.06.2005
(730) **Zahrádka Jiří**, U Krbu 277/7, Praha 10, 43401, CZ
(210) O-421519

(111) **273660**
(220) 17.12.2004
(320) 17.12.2004
(442) 16.03.2005
(151) 27.06.2005
(730) **Československá obchodní banka, a.s.**, Na Příkopě 854/14, Praha 1 - Nové Město, 11520, CZ
(210) O-421521

(111) **273661**
(220) 17.12.2004
(320) 17.12.2004
(442) 16.03.2005
(151) 27.06.2005
(730) **Budějovický Budvar, národní podnik**, Karolíny Světlé 4, České Budějovice, 37021, CZ
(210) O-421525

(111) **273662**
(220) 17.12.2004
(320) 17.12.2004
(442) 16.03.2005
(151) 27.06.2005
(730) **Budějovický Budvar, národní podnik**, Karolíny Světlé 4, České Budějovice, 37021, CZ
(210) O-421528

(111) **273663**
(220) 17.12.2004
(320) 17.12.2004
(442) 16.03.2005
(151) 27.06.2005
(730) **Budějovický Budvar, národní podnik**, Karolíny Světlé 4, České Budějovice, 37021, CZ
(210) O-421529

(111) **273664**
(220) 17.12.2004
(320) 17.12.2004
(442) 16.03.2005
(151) 27.06.2005
(730) **SENTA PRAHA, s. r. o.**, U Továren 770, Praha 10, 10200, CZ
(210) O-421530

(111) **273665**
(220) 20.12.2004
(320) 20.12.2004
(442) 16.03.2005
(151) 27.06.2005
(730) **TWODOG s.r.o.**, Pernerova 149/35a, Praha 8, 18600, CZ
(210) O-421542

(111) **273666**
(220) 20.12.2004
(320) 20.12.2004
(442) 16.03.2005
(151) 27.06.2005
(730) **STADA Arzneimittel AG**, Stadastrasse 2-18, Bad Vilbel, 61118, DE
(210) O-421573

(111) **273667**
(220) 20.12.2004
(320) 20.12.2004
(442) 16.03.2005
(151) 27.06.2005

(730) **Budějovický Budvar, n. p.**, Karolíny Světlé 4, České Budějovice, 37021, CZ
(210) O-421575

(111) **273668**
(220) 20.12.2004
(320) 20.12.2004
(442) 16.03.2005
(151) 27.06.2005
(730) **Budějovický Budvar, n.p.**, Karolíny Světlé 4, České Budějovice, 37021, CZ
(210) O-421576

(111) **273669**
(220) 20.12.2004
(320) 20.12.2004
(442) 16.03.2005
(151) 27.06.2005
(730) **SHP Harmanec, a.s.**, Harmanec, Harmanec, 97603, SK
(210) O-421585

(111) **273670**
(220) 20.12.2004
(320) 20.12.2004
(442) 16.03.2005
(151) 27.06.2005
(730) **Česká urologická společnost**, Ke Karlovu 6, Praha 2, 12808, CZ
(210) O-421597

(111) **273671**
(220) 21.12.2004
(320) 21.12.2004
(442) 16.03.2005
(151) 27.06.2005
(730) **ALIMEX ČR, a.s.**, Sichrovského 304, Praha 6, 16400, CZ
(210) O-421606

(111) **273672**
(220) 21.12.2004
(320) 21.12.2004
(442) 16.03.2005
(151) 17.06.2005
(730) **Pro.Med.CS Praha a. s.**, Telčská 1, Praha, 14000, CZ
(210) O-421617

(111) **273673**
(220) 21.12.2004
(320) 21.12.2004
(442) 16.03.2005
(151) 17.06.2005
(730) **Pro.Med.CS Praha, a.s.**, Telčská 1, Praha, 14000, CZ
(210) O-421618

(111) **273674**
(220) 21.12.2004
(320) 21.12.2004
(442) 16.03.2005
(151) 27.06.2005
(730) **Plachetka Kamil s. r. o.**, Žireč 123, Dvůr Králové nad Labem, 54404, CZ
(210) O-421629

(111) **273675**
(220) 22.12.2004
(320) 22.12.2004
(442) 16.03.2005
(151) 17.06.2005
(730) **Telematix Software a. s.**, Karolíny Světlé 299/12, Praha 1, 11000, CZ
(210) O-421638

-
- (111) **273676**
(220) 22.12.2004
(320) 22.12.2004
(442) 16.03.2005
(151) 27.06.2005
(730) **Gradelife, a. s.**, Kpt. Vajdy 3046/2, Ostrava - Zábřeh, 70030, CZ
(210) O-421663
-
- (111) **273677**
(220) 22.12.2004
(320) 22.12.2004
(442) 16.03.2005
(151) 27.06.2005
(730) **Vincent Vegga, a. s.**, Na Královce 31/4, Praha 1, 10100, CZ
(210) O-421670
-
- (111) **273678**
(220) 22.12.2004
(320) 22.12.2004
(442) 16.03.2005
(151) 27.06.2005
(730) **E.A. Trading, s. r. o.**, Kundratka 17, Praha 8, 18002, CZ
(210) O-421671
-
- (111) **273679**
(220) 22.12.2004
(320) 22.12.2004
(442) 16.03.2005
(151) 27.06.2005
(730) **ŽIVA zemědělská obchodní, a.s.**, Klášterec nad Orlicí 120, Klášterec nad Orlicí, 56182, CZ
(210) O-421680
-
- (111) **273680**
(220) 22.12.2004
(320) 22.12.2004
(442) 16.03.2005
(151) 27.06.2005
(730) **Dr. Staněk spol. s r.o.**, Nad Schody 271, Praha 5 - Řeporyje, 15500, CZ
(210) O-421682
-
- (111) **273681**
(220) 22.12.2004
(320) 22.12.2004
(442) 16.03.2005
(151) 27.06.2005
(730) **Okna - dveře Vorel s.r.o.**, Spojovací 200/22, Praha 9, 19000, CZ
(210) O-421683
-
- (111) **273682**
(220) 22.12.2004
(320) 22.12.2004
(442) 16.03.2005
(151) 27.06.2005
(730) **Hotel Tyl s.r.o.**, Tylovo nám. 5, Praha 2, 12000, CZ
(210) O-421684
-
- (111) **273683**
(220) 22.12.2004
(320) 22.12.2004
(442) 16.03.2005
(151) 27.06.2005
(730) **Ing. Melicher Pavel**, Zázvorkova 1997/26, Praha 5, 15500, CZ
(210) O-421690
-
- (111) **273684**
(220) 22.12.2004
(320) 22.12.2004
-
- (442) 16.03.2005
(151) 27.06.2005
(730) **Borgis, a.s.**, Slezská 2127/13, Praha 2, 12150, CZ
(210) O-421692
-
- (111) **273685**
(220) 22.12.2004
(320) 22.12.2004
(442) 16.03.2005
(151) 27.06.2005
(730) **Korčák Rudolf**, Nábřeží RA 897, Příbor, 74258, CZ
(210) O-421693
-
- (111) **273686**
(220) 22.12.2004
(320) 22.12.2004
(442) 16.03.2005
(151) 27.06.2005
(730) **Virtucon CZ, s.r.o.**, Tiskařská 10, Praha 10, 10800, CZ
(210) O-421699
-
- (111) **273687**
(220) 22.12.2004
(320) 22.12.2004
(442) 16.03.2005
(151) 27.06.2005
(730) **HOTEL.CZ. a.s.**, Na Výsluní 201/13, Praha 10, 10000, CZ
(210) O-421702
-
- (111) **273688**
(220) 22.12.2004
(320) 22.12.2004
(442) 16.03.2005
(151) 27.06.2005
(730) **BIOFAKTORY PRAHA, s.r.o.**, Na Chvalce 2049, Praha 9, 19300, CZ
(210) O-421703
-
- (111) **273689**
(220) 22.12.2004
(320) 22.12.2004
(442) 16.03.2005
(151) 17.06.2005
(730) **Seeman Milan**, 17. listopadu 4615, Chomutov, 43000, CZ
(210) O-421705
-
- (111) **273690**
(220) 23.12.2004
(320) 23.12.2004
(442) 16.03.2005
(151) 27.06.2005
(730) **Bristol-Myers Squibb Company a Delaware Corporation**, Park Avenue 345, New York, 10154, NY, US
(210) O-421719
-
- (111) **273691**
(220) 27.12.2004
(320) 27.12.2004
(442) 16.03.2005
(151) 27.06.2005
(730) **Zamyslovský Jan Ing.**, Žákovská 14, Ostrava - Mariánské Hory, 70900, CZ
(210) O-421780
-
- (111) **273692**
(220) 27.12.2004
(320) 27.12.2004
(442) 16.03.2005
(151) 27.06.2005
(730) **Jehne, Vodák a spol.**, Školská 32, Praha 1, 11000, CZ

-
- (210) O-421787
-
- (111) **273693**
(220) 27.12.2004
(320) 27.12.2004
(442) 16.03.2005
(151) 27.06.2005
(730) **STROODEL s.r.o.**, Odborů 3/281, Praha 2, 12000, CZ
(210) O-421801
-
- (111) **273694**
(220) 27.12.2004
(320) 27.12.2004
(442) 16.03.2005
(151) 27.06.2005
(730) **Computer Associates Think, Inc.**, One Computer Associates Plaza, Islandia, 11749, NY, US
(210) O-421802
-
- (111) **273695**
(220) 31.12.2004
(320) 31.12.2004
(442) 16.03.2005
(151) 27.06.2005
(730) **Vřídlo, výrobní družstvo Karlovy Vary**, Kamenického 8, Karlovy Vary, 36004, CZ
(210) O-421923
-
- (111) **273696**
(220) 31.12.2004
(320) 31.12.2004
(442) 16.03.2005
(151) 27.06.2005
(730) **Moonclock, v.o.s.**, Vítězná 50, Karlovy Vary, 36009, CZ
(210) O-421924
-
- (111) **273697**
(220) 05.01.2005
(320) 05.01.2005
(442) 16.03.2005
(151) 27.06.2005
(730) **G2 studio s. r. o.**, Doudlevecká 21/743, Plzeň, 30100, CZ
(210) O-422012
-
- (111) **273698**
(220) 07.01.2005
(320) 07.01.2005
(442) 16.03.2005
(151) 27.06.2005
(730) **EastMedia, spol. s r.o.**, Pöslova 1932/5, Praha 10, 10000, CZ
(210) O-422071
-
- (111) **273699**
(220) 07.01.2005
(320) 07.01.2005
(442) 16.03.2005
(151) 27.06.2005
(730) **EastMedia, spol. s r.o.**, Pöslova 1932/5, Praha 10, 10000, CZ
(210) O-422072
-
- (111) **273700**
(220) 10.01.2005
(320) 10.01.2005
(442) 16.03.2005
(151) 27.06.2005
(730) **CHEIRÓN a. s.**, Ulrychova 2260/13, Praha 6 - Břevnov, 16200, CZ
(210) O-422110
-
- (111) **273701**
- (220) 12.01.2005
(320) 12.01.2005
(442) 16.03.2005
(151) 27.06.2005
(730) **EuroNet CZ, spol. s r.o.**, Štěpánská 613, Praha 1, 11000, CZ
(210) O-422219
-
- (111) **273702**
(220) 12.01.2005
(320) 12.01.2005
(442) 16.03.2005
(151) 27.06.2005
(730) **AVICENNA Company spol. s r.o.**, Nad Vršovskou horou 88/4, Praha 10, 10100, CZ
(210) O-422220
-
- (111) **273703**
(220) 13.01.2005
(320) 13.01.2005
(442) 16.03.2005
(151) 27.06.2005
(730) **UNCLE SAM, a. s.**, Koňanova 136/1704, Praha 3, 13000, CZ
(210) O-422278
-
- (111) **273704**
(220) 13.01.2005
(320) 13.01.2005
(442) 16.03.2005
(151) 27.06.2005
(730) **TIPA a.s.**, U Obůrků 5, Třebíč, 67401, CZ
(210) O-422297
-
- (111) **273705**
(220) 14.01.2005
(320) 14.01.2005
(442) 16.03.2005
(151) 27.06.2005
(730) **EastMedia, spol. s r.o.**, Pöslova 1932/5, Praha 10, 10000, CZ
(210) O-422402
-
- (111) **273706**
(220) 17.01.2005
(320) 17.01.2005
(442) 16.03.2005
(151) 27.06.2005
(730) **RAVAK a.s.**, Obecnická 285, Příbram I, 26101, CZ
(210) O-422465
-
- (111) **273707**
(220) 18.01.2005
(320) 18.01.2005
(442) 16.03.2005
(151) 17.06.2005
(730) **LASSELSBERGER, a.s.**, Adelova 2549/1, Plzeň - Jižní Předměstí, 32000, CZ
(210) O-422470
-
- (111) **273708**
(220) 24.01.2005
(320) 24.01.2005
(442) 16.03.2005
(151) 27.06.2005
(730) **DETECHA, chemické výrobní družstvo**, Husovo náměstí 1208, Nové Město nad Metují, 54901, CZ
(210) O-422619
-
- (111) **273709**
(220) 24.01.2005
(320) 24.01.2005
(442) 16.03.2005
(151) 27.06.2005

-
- (730) **DETECHA, chemické výrobní družstvo**, Husovo
náměstí 1208, Nové Město nad Metují, 54901, CZ
- (210) O-422620
-

Přehled zápisů ochranných známek se změnou ve vztahu ke zveřejněným přihláškám

Číselný přehled

272938, 272940, 272941

Zápisy ochranných známek se změnou ve vztahu ke zveřejněným přihláškám

(111) **272938**
(220) 02.06.2000
(320) 02.06.2000
(442) 16.05.2001
(151) 13.06.2005
(540)

PROMALAK

(730) **Barvy TEBAS, s.r.o.**, Poděbradská 195/7, Praha 9, 19005, CZ
(510) (1) umělé pryskyřice v surovém stavu, plastické hmoty v surovém stavu, plastické hmoty v prášku, pastách, ve stavu tekutém, v emulzích, disperzích a granulích pro průmysl, prostředky pro kalení a letování kovů, přípravky pro svařování kovů, pojidla pro slévárny, na dlaždice a do betonu, želatina pro průmyslové účely, odmašťovací přípravky pro průmysl; (3) přípravky pro bělení, čištění, leštění, odmašťování a broušení, barviva toaletní, na praní a pro kosmetické přípravky, prostředky na odstraňování barev, nátěrů nebo laků.
(511) 1, 3
(210) O-155986

(111) **272940**
(220) 23.04.2001
(320) 23.04.2001
(442) 14.11.2001
(151) 13.06.2005
(540)

JEEP

(730) **JOY COMPANY spol.s r.o.**, K zahrádkám 58, Praha 5 - Stodůlky, 15555, CZ
(740) Šváb, Zima & partneři advokátní kancelář, Mgr. Fučíková Marcela, Slezská 13, Praha 2, 12000
(510) (3) kosmetické výrobky, zejména parfémy, sprchové gely, krémy, mýdla atd.
(511) 3
(210) O-166697

(111) **272941**
(220) 16.04.2002
(320) 16.04.2002
(442) 11.09.2002
(151) 13.06.2005
(540)

etnies

(730) **Pierre - André SENIZERGUES**, 316 Buena Vista Street, Newport Beach, 92661, CA, US
(740) KOREJZOVÁ & SPOL. Advokátní a patentová kancelář, Dr. Bohuslav Maxa, Spálená 29, Praha 1, 11196
(510) (18) kufry a zavazadla; (25) oděvy, obuv, kloboučnické zboží; (28) potřeby pro sport.
(511) 18, 25, 28
(210) O-178910

Zápisy licenčních smluv k ochranným známkám

Číslo zápisu	Vlastník	Nabyvatel licence	Druh licence	Datum uzavření licenční smlouvy	S účinností od data
94793	PRAGA Hostivař a. s., Strašnická 783/1, Praha 10, 10222, CZ;	TRUCK SERVIS Čáslav s.r.o., Pod Nádražím 1205, Čáslav - Nové Město, 28601, CZ;	nevýlučná	01.01.2005	30.06.2005
94794	PRAGA Hostivař a. s., Strašnická 783/1, Praha 10, 10222, CZ;	TRUCK SERVIS Čáslav s.r.o., Pod Nádražím 1205, Čáslav - Nové Město, 28601, CZ;	nevýlučná	01.01.2005	30.06.2005
94796	PRAGA Hostivař a. s., Strašnická 783/1, Praha 10, 10222, CZ;	TRUCK SERVIS Čáslav s.r.o., Pod Nádražím 1205, Čáslav - Nové Město, 28601, CZ;	nevýlučná	01.01.2005	30.06.2005
94797	PRAGA Hostivař a. s., Strašnická 783/1, Praha 10, 10222, CZ;	TRUCK SERVIS Čáslav s.r.o., Pod Nádražím 1205, Čáslav - Nové Město, 28601, CZ;	nevýlučná	01.01.2005	30.06.2005
97283	PRAGA Hostivař a. s., Strašnická 783/1, Praha 10, 10222, CZ;	TRUCK SERVIS Čáslav s.r.o., Pod Nádražím 1205, Čáslav - Nové Město, 28601, CZ;	nevýlučná	01.01.2005	30.06.2005
152688	PRAGA Hostivař a. s., Strašnická 783/1, Praha 10, 10222, CZ;	TRUCK SERVIS Čáslav s.r.o., Pod Nádražím 1205, Čáslav - Nové Město, 28601, CZ;	nevýlučná	01.01.2005	30.06.2005
152689	PRAGA Hostivař a. s., Strašnická 783/1, Praha 10, 10222, CZ;	TRUCK SERVIS Čáslav s.r.o., Pod Nádražím 1205, Čáslav - Nové Město, 28601, CZ;	nevýlučná	01.01.2005	30.06.2005
152690	PRAGA Hostivař a. s., Strašnická 783/1, Praha 10, 10222, CZ;	TRUCK SERVIS Čáslav s.r.o., Pod Nádražím 1205, Čáslav - Nové Město, 28601, CZ;	nevýlučná	01.01.2005	30.06.2005
164911	CHATEAU BZENEC, spol. s r. o., Podhájí 421, Bzenec, 69681, CZ;	Bohemia Sekt, Českomoravská vinařská akciová společnost, Smetanova 220, Starý Plzeňec, 33202, CZ;	výlučná	28.02.2005	30.06.2005
172267	CHATEAU BZENEC, spol. s r. o., Podhájí 421, Bzenec, 69681, CZ;	Bohemia Sekt, Českomoravská vinařská akciová společnost, Smetanova 220, Starý Plzeňec, 33202, CZ;	výlučná	28.02.2005	30.06.2005
177355	THE GLENLIVET DISTILLERS LIMITED, 111/113 Renfrew Road, Paisley PA3 4DY, GB;	CHIVAS BROTHERS LIMITED, 111/113 Renfrew Road, PA3 4DY Paisley, GB;	nevýlučná	09.06.2005	29.06.2005
180409	CHIVAS BROTHERS (EUROPE) LIMITED, 111-113 Renfrew Road, PA3 4DY Paisley, GB;	CHIVAS BROTHERS LIMITED, 111/113 Renfrew Road, PA3 4DY Paisley, GB;	nevýlučná	09.06.2005	29.06.2005
180410	CHIVAS BROTHERS PERNOD RICARD LIMITED, 111/113 Renfrew Road, PA3 4DY Paisley, GB;	CHIVAS BROTHERS LIMITED, 111/113 Renfrew Road, PA3 4DY Paisley, GB;	nevýlučná	09.06.2005	29.06.2005
180411	CHIVAS BROTHERS (EUROPE) LIMITED, 111-113 Renfrew Road, PA3 4DY Paisley, GB;	CHIVAS BROTHERS LIMITED, 111/113 Renfrew Road, PA3 4DY Paisley, GB;	nevýlučná	09.06.2005	29.06.2005
180412	CHIVAS BROTHERS (EUROPE) LIMITED, 111-113 Renfrew Road, PA3 4DY Paisley, GB;	CHIVAS BROTHERS LIMITED, 111/113 Renfrew Road, PA3 4DY Paisley, GB;	nevýlučná	09.06.2005	29.06.2005

Číslo zápisu	Vlastník	Nabyvatel licence	Druh licence	Datum uzavření licenční smlouvy	S účinností od data
201809	AGROFINAL spol. s r.o., Mierová 24, Hlohovec, 92001, SK;	AGROFINAL CZ, spol. s r.o., Beranových 130, Praha 9, 19000, CZ;	nevýlučná	26.11.2003	01.06.2005
205637	Develey Holding GmbH & Co. Beteiligungs KG, Ottobrunner Strasse 45, Unterhaching, 82008, DE;	ST. NICOLAUS - trade, a.s., Ružová dolina 6, Bratislava, 82108, SK;	sublicence	22.12.2004	07.06.2005
206635	Tunc Spor Giyim Sanayi ve Ticaret Limited Sirketi Havaalani Mah. Köyü Cad. Formen Sokak, No.12 Atısalani, Istanbul, TR;	WILD WEST Praha, s.r.o., Máchova 23/469, Praha 2, 12000, CZ;	výlučná	14.04.2005	15.06.2005
215480	Lidl Stiftung & Co. KG, Stiftsbergstrasse 1, Neckarsulm, 74167, DE;	Lidl Česká republika v.o.s., Nárožní 1359/11, Praha 5, 15800, CZ;	nevýlučná	12.07.2001	24.06.2005
219620	FRUJO, a.s., Tvrdonice č.p. 710, 69153, CZ;	MONÁDA MM s.r.o., Spartakiádní 1959, Sokolov, 35601, CZ;	nevýlučná	01.02.2005	09.06.2005
225725	Business Travel International B.V., Utrechtseweg 67, 3704 HB Zeist, NL;	Business Travel International, s.r.o., Komunardů 36, č.p. 1091, Praha 7 - Holešovice, 17000, CZ;	výlučná	12.01.2005	10.06.2005
230122	CHATEAU BZENEC, spol. s r. o., Podhájí 421, Bzenec, 69681, CZ;	Bohemia Sekt, Českomoravská vinařská akciová společnost, Smetanova 220, Starý Plzenec, 33202, CZ;	výlučná	28.02.2005	30.06.2005
230230	GEFOS a.s., Kundratka 17, Praha 8 - Libeň, 18082, CZ;	GEFOS SLOVAKIA, s.r.o., Černyševského 39, Bratislava, 85101, SK;	nevýlučná	01.04.2005	07.06.2005
231457	Global Investments Ltd., Hodges Lane, Roseau, Commonwealth of Dominica, West Indies, DM;	eD' system Czech, a.s., Novoveská 1262/95, Ostrava - Mariánské Hory, 70900, CZ;	sublicence	08.06.2005	29.06.2005
233456	GUARDANT INC., Law Dept (ATG/981) 1030 Delta Blvd., Atlanta, GA, US;	České aerolinie a.s., Letiště Ruzyně, Praha 6, 16008, CZ;	nevýlučná	16.11.2004	29.06.2005
234495	GUARDANT INC., Law Dept (ATG/981) 1030 Delta Blvd., Atlanta, GA, US;	České aerolinie a.s., Letiště Ruzyně, Praha 6, 16008, CZ;	nevýlučná	16.11.2004	29.06.2005
235786	GUARDANT INC., Law Dept (ATG/981) 1030 Delta Blvd., Atlanta, GA, US;	České aerolinie a.s., Letiště Ruzyně, Praha 6, 16008, CZ;	nevýlučná	16.11.2004	29.06.2005
236536	Jiří Olšák, Přílepy 155, Holešov, 76901, CZ;	EUROSTORM s.r.o., Věrovany 94, 78375, CZ;	nevýlučná	18.03.2005	08.06.2005
236886	Chivas Brothers Pernod Ricard Limited, 111/113 Renfrew Road, PA3 4DY Paisley, GB;	CHIVAS BROTHERS LIMITED, 111/113 Renfrew Road, PA3 4DY Paisley, GB;	nevýlučná	09.06.2005	29.06.2005
244557	PARAMO, a.s., Přerovská 560, Pardubice, 53006, CZ;	Lybar, a.s., Velvěty 33, Rtyně nad Bílinou, 41762, CZ;	nevýlučná	21.02.2005	07.06.2005
244557	PARAMO, a.s., Přerovská 560, Pardubice, 53006, CZ;	ing. Pánek Miroslav - PAN OIL, Třída Družby 1125, Karviná - Nové Město, 73506, CZ;	nevýlučná	17.01.2005	27.06.2005
246107	RSDr. Lubomír Kubec, Bezručova 499, Slaný, 27401, CZ;	Středočeská obchodní společnost Group, a.s., Nová čp. 101, Kyšice, 27351, CZ;	výlučná	31.05.2005	07.06.2005

Číslo zápisu	Vlastník	Nabyvatel licence	Druh licence	Datum uzavření licenční smlouvy	S účinností od data
247537	PARAMO, a. s., Přerovská 560, Pardubice, 53006, CZ;	ing. Pánek Miroslav - PAN OIL, Třída Družby 1125, Karviná - Nové Město, 73506, CZ;	nevýlučná	17.01.2005	27.06.2005
249634	Ing. Vladimíra Rybková, Na Odpolední 2178/2, Přerov, 75002, CZ;	Drůbež Frost s.r.o., Lobodice č.p. 223, 75101, CZ;	výlučná	18.05.2005	07.06.2005
253697	Lidl Stiftung & Co. KG, Stiftsbergstrasse 1, Neckarsulm, 74167, DE;	Lidl Česká republika v.o.s., Nárožní 1359/11, Praha 5, 15800, CZ;	nevýlučná	12.07.2001	24.06.2005
257157	RSDr. Lubomír Kubec, Bezručova 499, Slaný, 27401, CZ;	Středočeská obchodní společnost Group, a.s., Nová čp. 101, Kyšice, 27351, CZ;	výlučná	31.05.2005	07.06.2005
259490	Lidl Stiftung & Co. KG, Stiftsbergstrasse 1, Neckarsulm, DE;	Lidl Česká republika v.o.s., Nárožní 1359/11, Praha 5, 15800, CZ;	nevýlučná	12.07.2001	24.06.2005
264290	GUARDANT INC., Law Dept (ATG/981) 1030 Delta Blvd., Atlanta, GA, US;	České aerolinie a.s., Letiště Ruzyně, Praha 6, 16008, CZ;	nevýlučná	16.11.2004	29.06.2005
266718	RSDr. Lubomír Kubec, Bezručova 499, Slaný, 27401, CZ;	Středočeská obchodní společnost Group, a.s., Nová čp. 101, Kyšice, 27351, CZ;	výlučná	31.05.2005	07.06.2005
266940	Ing. Zdeněk Čablá, Lacinova 650, Slaný, 27401, CZ;	Středočeská obchodní společnost Group, a.s., Nová čp. 101, Kyšice, 27351, CZ;	výlučná	31.05.2005	07.06.2005
269230	Lidl Stiftung & Co. KG, Stiftsbergstrasse 1, Neckarsulm, 74167, DE;	Lidl Česká republika v.o.s., Nárožní 1359/11, Praha 5, 15800, CZ;	nevýlučná	12.07.2001	24.06.2005
269373	Lidl Stiftung & Co. KG, Stiftsbergstrasse 1, Neckarsulm, 74167, DE;	Lidl Česká republika v.o.s., Nárožní 1359/11, Praha 5, 15800, CZ;	nevýlučná	12.07.2001	24.06.2005
269374	Lidl Stiftung & Co. KG, Stiftsbergstrasse 1, Neckarsulm, 74167, DE;	Lidl Česká republika v.o.s., Nárožní 1359/11, Praha 5, 15800, CZ;	nevýlučná	12.07.2001	24.06.2005
269375	Lidl Stiftung & Co. KG, Stiftsbergstrasse 1, Neckarsulm, 74167, DE;	Lidl Česká republika v.o.s., Nárožní 1359/11, Praha 5, 15800, CZ;	nevýlučná	12.07.2001	24.06.2005
269376	Lidl Stiftung & Co. KG, Stiftsbergstrasse 1, Neckarsulm, 74167, DE;	Lidl Česká republika v.o.s., Nárožní 1359/11, Praha 5, 15800, CZ;	nevýlučná	12.07.2001	24.06.2005
269377	Lidl Stiftung & Co. KG, Stiftsbergstrasse 1, Neckarsulm, 74167, DE;	Lidl Česká republika v.o.s., Nárožní 1359/11, Praha 5, 15800, CZ;	nevýlučná	12.07.2001	24.06.2005
269378	Lidl Stiftung & Co. KG, Stiftsbergstrasse 1, Neckarsulm, 74167, DE;	Lidl Česká republika v.o.s., Nárožní 1359/11, Praha 5, 15800, CZ;	nevýlučná	12.07.2001	24.06.2005
269379	Lidl Stiftung & Co. KG, Stiftsbergstrasse 1, Neckarsulm, 74167, DE;	Lidl Česká republika v.o.s., Nárožní 1359/11, Praha 5, 15800, CZ;	nevýlučná	12.07.2001	24.06.2005
269380	Lidl Stiftung & Co. KG, Stiftsbergstrasse 1, Neckarsulm, 74167, DE;	Lidl Česká republika v.o.s., Nárožní 1359/11, Praha 5, 15800, CZ;	nevýlučná	12.07.2001	24.06.2005

Číslo zápisu	Vlastník	Nabyvatel licence	Druh licence	Datum uzavření licenční smlouvy	S účinností od data
269924	CHATEAU BZENEC, spol. s r. o., Podhájí 421, Bzenec, 69681, CZ;	Bohemia Sekt, Českomoravská vinařská akciová společnost, Smetanova 220, Starý Plzenec, 33202, CZ;	výlučná	28.02.2005	30.06.2005
271926	CHATEAU BZENEC, spol. s r. o., Podhájí 421, Bzenec, 69681, CZ;	Bohemia Sekt, Českomoravská vinařská akciová společnost, Smetanova 220, Starý Plzenec, 33202, CZ;	výlučná	28.02.2005	30.06.2005
271927	CHATEAU BZENEC, spol. s r. o., Podhájí 421, Bzenec, 69681, CZ;	Bohemia Sekt, Českomoravská vinařská akciová společnost, Smetanova 220, Starý Plzenec, 33202, CZ;	výlučná	28.02.2005	30.06.2005

Zápisy licenčních smluv k mezinárodně zapsaným ochranným známkám

Číslo zápisu	Vlastník	Nabyvatel licence	Druh licence	Datum uzavření licenční smlouvy	S účinností od data
748395	DeLaval Holding AB, Hamragardsvägen Box 39, TUMBA SE-147 21, SE;	DeLaval, s. r. o., Průběžná 80, Praha 10, 10000, CZ;	výlučná	17.09.2004	17.06.2005
818337	Red Bull GmbH, Am Brunnen 1, Fuschl am See A-5330, AT;	RED BULL Česká republika, s. r. o., Křenova 1/439, Praha 6 - Petřiny, 16200, CZ;	nevýlučná	18.02.2004	17.06.2005
833544	Red Bull GmbH, Am Brunnen 1, Fuschl am See A-5330, AT;	RED BULL Česká republika, s. r. o., Křenova 1/439, Praha 6 - Petřiny, 16200, CZ;	nevýlučná	18.02.2004	17.06.2005

Ochranné známky zrušené a prohlášené za neplatné

(111) 108823
(540)**CONNEX**

(583) 28.05.2005 / zrušení ochranné známky

(111) 218856
(540)**SASCH**

(583) 06.06.2005 / částečné zrušení ochranné známky

(111) 167923
(540)**TRAVELODGE**

(583) 03.06.2005 / zrušení ochranné známky

(111) 237362
(540)

(583) 03.06.2005 / prohlášení ochranné známky za částečně neplatnou

(111) 180640
(540)**MÁJ**

(583) 30.05.2005 / zrušení ochranné známky

(111) 178651
(540)**MÁJ**

(583) 30.05.2005 / zrušení ochranné známky

(111) 242170
(540)**CHATEAU FELTSBERG**

(583) 27.05.2005 / prohlášení ochranné známky za částečně neplatnou

(111) 200898
(540)**BISON CLUB**

(583) 30.05.2005 / zrušení ochranné známky

(111) 197011
(540)**TOMÍČEK**

(583) 15.06.2005 / částečné zrušení ochranné známky

(111) 241574
(540)

(583) 06.06.2005 / zrušení ochranné známky

(111) 225264
(540)**EXTÁZE**

(583) 10.06.2005 / prohlášení ochranné známky za částečně neplatnou

(111) 206797
(540)

(583) 15.06.2005 / částečné zrušení ochranné známky

(111) 249414
(540)**CBRICHARDELLIS**

(583) 30.05.2005 / prohlášení ochranné známky za neplatnou

(111) 259167
(540)**Sunny care**

(583) 18.06.2005 / prohlášení ochranné známky za neplatnou

(111) 211786
(540)

(583) 26.05.2005 / prohlášení ochranné známky za neplatnou

(111) 265027
(540)

(583) 27.05.2005 / prohlášení ochranné známky za neplatnou

(111) 215753
(540)

(583) 31.05.2005 / prohlášení ochranné známky za neplatnou

(111) 261358
(540)**HAPRO**

(583) 11.06.2005 / prohlášení ochranné známky za neplatnou

(111) 261714
(540)

*Bio
Activ*

(583) 28.05.2005 / prohlášení ochranné známky za neplatnou

(111) 265276
(540)



(583) 06.06.2005 / prohlášení ochranné známky za neplatnou

Přehled obnov zápisu ochranných známek

Číselný přehled											
95609	101603	108280	108296	113844	114320	114530	152145	152203	152226	156287	156305
156346	156426	156481	156509	156510	156520	156521	156580	156747	156976	162465	162556
162557	162686	162764	162792	162912	162986	166266	166304	166349	166401	166599	166607
166616	166682	184086	185825	186619	186620	187024	187083	187153	187222	187269	188391
189117	189990	190043	190045	190888	190902	191549	191657	191665	191683	191684	191694
192254	192495	192496	192510	192511	192512	192530	192543	192544	193141	193165	193166
193176	193177	193179	193180	193181	193182	193184	193200	193201	193221	193252	193266
193267	193268	193779	193845	193847	193867	193878	193891	193892	193906	193915	193932
194590	194591	194612	194627	194628	194678	194679	194695	195557	195570	195581	195595
195607	195608	195611	195642	195705	196429	196441	196460	196470	196480	196966	197005
197021	197062	197083	197107	197485	197619	197799	197804	197807	197825	197829	197834
197835	197836	197900	197924	197979	197996	198112	198174	198473	198474	198475	198572
198577	198585	198586	198591	198617	198646	198649	198699	198712	198721	198733	198797
198807	198845	198851	198890	198891	198958	199015	199049	199386	199405	199435	199448
199461	199467	199478	199488	199489	199492	199510	199511	199512	199554	199557	199566
199576	199640	199658	199683	199684	199693	199694	199706	199779	199790	199862	199967
200268	200269	200287	200289	200295	200298	200300	200314	200338	200339	200362	200378
200435	200465	200473	200474	200475	200476	200597	200668	200670	201079	201097	201098
201104	201123	201132	201182	201183	201400	201407	201459	201762	201770	201783	201785
201797	201822	201823	201827	201836	201883	201884	201885	201901	202333	202338	202356
202641	202654	202661	202688	202691	202693	202723	202733	202734	202769	202794	202933
203022	203023	203072	203075	203076	203077	203123	203135	203160	203162	203193	203444
203456	203466	203519	203549	203550	203552	203881	204302	204308	204310	204311	204315
204317	204337	204338	204339	204340	204341	204342	204343	204356	204379	204411	204483
204495	204515	204678	204696	204708	204726	204800	204803	205297	205310	205315	205329
205330	205367	205475	205495	205611	205687	206030	206039	206040	206054	206062A	206064A
206107	206189	206240	206723	206758	206759	206760	206780	206783	206814	206815	206918
207373	207390	207421	207428	207429	207430	207464	207491	207562	208127	208177	208941
209359	209451	210197	210234	210239	211615	211616	211664	211671	211673	212355	213096
213736	213748	214369	214847	216047	217628	217640	220047	220048	220711	220712	220715
220723	221533	221534	222488	224287	224774	224780	230541	233942	246994		

Obnovy zápisu ochranných známek

(111) **95609**
(220) 13.06.1925
(151) 13.06.1925
(540)

VITACALCIN

(730) **Zentiva, a. s.**, Nitrianska 100, Hlohovec, 92027, SK
(740) ROTT, RŮŽIČKA & GUTTMANN Patentová, známková a advokátní kancelář, JUDr. Vladimír Rott, Nad Štolou 12, Praha 7, 17000
(510) (5) dietetické, farmaceutické a léčivé přípravky v jakémkoli tvaru.
(511) 5
(210) O-1258

(111) **101603**
(220) 18.12.1925
(151) 18.12.1925
(540)

KIA ORA

(730) **Schweppes International Limited**, Londýn W2, GB
(740) Čermák Hořejš Myslíl a spol., JUDr. Jan Matějka, Národní 32, Praha 1, 11000
(510) Jemné likéry a nápoje, kromě čaje, kávy a hovězích výtažků, polévek, mléka a pod. zboží.
(511) 32, 33
(210) O-6042

(111) **108280**
(220) 19.01.1916
(151) 19.01.1916
(540)

APOLLO

(730) **SETUZA a.s.**, Žukovova 100, Ústí nad Labem, Střekov, 40129, CZ
(510) Dietní prostředky, tuky a tukové výrobky všeho druhu, tukové náhražky, s přísadou zeleniny vyráběné požívatinou, umělé jedlé tuky, margarín a margarínové výrobky, oleje všeho druhu, rostlinné tuky, omastek všeho druhu, apreturní prostředky, chemické výrobky, chemicko-technické výrobky, chemické výrobky pro textilní průmysl, kosmetické krémy, desinfekční prostředky, tuky technické, medicínální, jedlé a jiné tuky všech druhů, tuková kyselina, fermež, prostředky na vydělávání koží, glycerin a glycerinové výrobky, voda na vlasy, zubní a ústní voda, lepidla a laky, oleje jedlé, technické, medicínální, éterické a svítilící oleje všech druhů, prostředky na cídění, čištění a konzervování, mazadla, zubní pasta, mýdlo toaletní, medicínální, na drhnutí, cídící, na zuby a jiná mýdla v pevné, měkké, tekuté, práškovité a jiné formě, mydlářské zboží, stearín a stearinové výrobky, prací prášek, vodní sklo, zubní prášek, přípravky kosmetické, louhové, prací a toaletní přípravky.
(511) 1, 2, 3, 4, 5, 29
(210) O-2035

(111) **108296**
(220) 24.01.1936
(151) 24.01.1936
(540)



(730) **KB Likér a.s.**, Drážďanská 14, Ústí nad Labem, 40007, CZ
(510) (30) likér.
(511) 33
(210) O-5816

(111) **113844**
(220) 28.03.1946
(151) 28.03.1946
(540)



(730) **MOSER, a. s.**, Kpt. Jaroše 46/19, Karlovy Vary, 36006, CZ
(740) PATENTSERVIS Praha, a.s., Jivenská 1273/1, Praha 4, 14021
(510) Veškeré výrobky ze skla ve všech barvách, tvarech a vyhotoveních, jakož i veškeré příslušenství, montáže atd. k těmto výrobkům, včetně ceníkového a propagačního materiálu.
(511) 16, 20, 21
(210) O-3785

(111) **114320**
(220) 28.08.1895
(151) 28.08.1895
(540)



(730) **Karlovarské minerální vody, a.s.**, Horova 3, Karlovy Vary, 36021, CZ
(740) JUDr. Josef Mrázek, Křížkova 1, Praha 8, 18600
(510) (32) voda z karlovarské mlýnské studně.
(511) 32
(210) O-664

(111) **114530**
(220) 11.02.1936
(151) 11.02.1936
(540)

MIDI

(730) **SETUZA, a.s.**, Žukovova 100, Ústí nad Labem, Střekov, 40129, CZ
(510) Textilní přípravky, mýdla a kosmetické výrobky.
(511) 1, 3
(210) O-6447

(111) **152145**
(220) 01.06.1955
(151) 17.06.1955
(540)

ODORIT

(730) **Zentiva, a.s.**, Nitrianska 100, Hlohovec, 92027, SK
(740) ROTT, RŮŽIČKA & GUTTMANN Patentová, známková a advokátní kancelář, JUDr. Vladimír Rott, Nad Štolou 12, Praha 7, 17000
(510) Léčiva, farmaceutické přípravky humánní a veterinární, chemické výrobky pro průmysl, lékařství, hygienu, farmacie a vědu, přípravky baktericidní, fungicidní, insekticidní, desinfekční přípravky, přípravky proti nákaze, přípravky pro konzervování, prostředky k hubení škůdců a ničení rostlin, čistící prostředky, léčebná mýdla.
(511) 1, 3, 5
(210) O-5138

(111) **152203**
(220) 21.06.1955
(151) 08.07.1955
(540)

OLŠANY

(730) **OP papírna, s.r.o.**, Olšany 18, Olšany, 78962, CZ
(740) JUDr. Josef Michálek, advokát, Fialova 12a, Šumperk, 78701
(510) Papír a výrobky z papíru, zejména cigaretový papír, cigaretové dutinky a cigaretové papírky v knížkách a obaly na tabák

/spořiče tabáku/
(511) 16, 34
(210) O-5223

(540)



(111) **152226**
(220) 27.06.1955
(151) 21.07.1955
(540)

SIMAX

(730) **SKLÁRNÝ KAVALIER, akciová společnost**, Sázava, 28596, CZ
(740) AK SODOMKA-SOUČEK-JINDRA-MOKRÝ & PARTNEŘI, JUDr. Tomáš Jindra, U Prašné brány 3, Praha 1, 11000
(510) Laboratorní a technické sklo všeho druhu; skleněné zboží, sanitní sklo, vědecké a laboratorní přístroje.
(511) 19, 21
(210) O-5237

(730) **GALA a.s.**, Západní 75, Prostějov, 79732, CZ
(740) TETRAPAT, RNDr. Zdeňka Halaxová, Horní náměstí 7, Olomouc, 77200

(510) Míče kožené, sportovní rukavice: pro hokej, box, šerm, bandy a motorukavice; výstroj pro hokejisty: chrániče ramen, chrániče prsou, chrániče loktů, chrániče holení, chrániče kotníků, suspenzory a kalhoty pro hokej; tlumoky a chlebníky, sáčky pro cyklisty, obaly na lehátka z textilních a plastických hmot, moto-kukly, box-kukly, box-lapy, box-pytle, přilby pro cyklisty, chrániče pro kopanou, kalhoty pro kopanou.

(511) 12, 18, 25, 28
(210) O-34920

(111) **156287**
(220) 27.05.1965
(151) 24.06.1965
(540)

CHRYSLER

(730) **DAIMLERCHRYSLER CORPORATION**, 1000 Chrysler Drive, Auburn Hills, MI, US
(740) Společná advokátní kancelář Všeťečka Zelený Švorčík Kalenský a partneři, JUDr. Petr Kalenský, Hálkova 2, Praha 2, 12000
(510) (12) automobily a jejich konstrukční prvky.
(511) 12
(210) O-34198

(111) **156481**
(220) 24.06.1965
(151) 26.01.1966
(540)

DOLE

(730) **Dole Food Company, Inc.**, One Dole Drive, Westlake Village, CA, US
(740) KOREJZOVÁ & SPOL. v.o.s., JUDr. Zdeňka Korejzová, Spálená 29, Praha 1, 11000
(510) Ovoce v konzervách, ovocné šťávy v konzervách, ovocné nektary v konzervách, ovocné koktaily v konzervách, zelenina v konzervách, zeleninové šťávy v konzervách, náplně do koláčů v konzervách, zmražené čerstvé ovoce a zmražené koncentrované ovocné šťávy v konzervách.
(511) 29, 31, 32
(210) O-34500

(111) **156305**
(220) 05.05.1965
(151) 21.07.1965
(540)

SEVEN UP

(730) **The Concentrate Manufacturing Company of Ireland**, Hamilton, MO, US
(740) Společná advokátní kancelář Všeťečka Zelený Švorčík Kalenský a partneři, JUDr. Otakar Švorčík, Hálkova 2, Praha 2, 12000
(510) (32) nápoje sycené kyslíčnickem uhličitým, nápoje nealkoholické, neobilní a nesladové, prodávané jako osvěžující nápoje a sirupy, výtažky a příchutě užívané k přípravě těchto nápojů.
(511) 32
(210) O-33898

(111) **156509**
(220) 19.10.1965
(151) 16.02.1966
(540)

MAXELL

(730) **HITACHI MAXELL KABUSHIKI KAISHA/HITACHI MAXELL Ltd.**, 1-88, 1-chome Ushitora, Ibaraki-shi, Osaka-fu, JP
(740) PATENTSERVIS Praha a.s., Jivenská 1273/1, Praha 4, 14021
(510) Elektrický izolační materiál, všechny druhy suchých článků a jiné druhy baterií, magnetofony, všechny druhy elektrických komunikačních přístrojů a nástrojů, elektrické holící stroje a jiné druhy elektrických přístrojů a nástrojů pro civilní účely spadající pod shora uvedené údaje včetně membran, elektrických svítilen, bateriových, rozhlasových přístrojů a televizních přístrojů, elektrické, elektronické, magnetické, optické, zaznamenávací a reprodukční nástroje, jakož i jejich části a příslušenství, včetně magnetických nosičů záznamu v podobě pásek, karet a disků pro záznam zvuku, obrazů a dat, nosiče optického záznamu v podobě karet a disků pro záznam zvuku, obrazů a dat, karty a disky s předchozím záznamem zvuku, obrazů a dat, bleskové lampy a kapesní svítilny.
(511) 7, 8, 9, 10, 11
(210) O-35382

(111) **156346**
(220) 12.05.1965
(151) 09.08.1965
(540)



(730) **Sklostroj Turnov CZ, s.r.o.**, Přepěšská ul. 210, Turnov, 51101, CZ
(740) ROTT, RŮŽIČKA & GUTTMANN Patentová, známková a advokátní kancelář, JUDr. Vladimír Rott, Nad Štolou 12, Praha 7, 17000
(510) (7) stroje a zařízení pro mechanizaci a automatizaci sklářského průmyslu, náhradní díly.
(511) 7
(210) O-34162

(111) **156510**
(220) 01.09.1965
(151) 16.02.1966
(540)

KORONA

(730) **KORONA Lochovice, spol. s r.o.**, Lochovice čp. 20, 26723, CZ
(740) UNIPATENT, Ing. Chludina Jiří, J.Masaryka 43-47, Praha 2-Vinohrady, 12000
(510) (16) papírové, lepenkové a kartonážnické výrobky všeho druhu, zejména pořadače, containery a přířezy.
(511) 16

(111) **156426**
(220) 07.08.1965
(151) 06.11.1965

(210) O-35187

(540)

(111) **156520**
(220) 06.12.1965
(151) 25.02.1966
(540)



(730) **Pleas, akciová společnost**, Havířská 144, Havlíčkův Brod, 58127, CZ
(740) PATENTSERVIS Praha, a.s., Jivenská 1273/1, Praha 4, 14021
(510) Příze bavlněného typu všeho druhu, úplety všeho druhu na prádlo a vrchní ošacení, pletené a stávkové prádlo a vrchní ošacení všeho druhu, náhradní díly k textilním strojům.
(511) 7, 23, 24, 25
(210) O-35865

(111) **156521**
(220) 06.12.1965
(151) 25.02.1966
(540)



(730) **Pleas, akciová společnost**, Havířská 144, Havlíčkův Brod, 58127, CZ
(740) PATENTSERVIS Praha, a.s., Jivenská 1273/1, Praha 4, 14021
(510) Příze bavlněného typu všeho druhu, úplety všeho druhu na prádlo a vrchní ošacení, pletené a stávkové prádlo a vrchní ošacení všeho druhu, náhradní díly k textilním strojům.
(511) 7, 23, 24, 25
(210) O-35866

(111) **156580**
(220) 23.11.1965
(151) 26.03.1966
(540)



(730) **KÁVOVINY akciová společnost**, Jana Palacha 515, Pardubice, 53232, CZ
(510) (30) kávové náhražky a obilné kávy.
(511) 30
(210) O-35680

(111) **156747**
(220) 22.12.1965
(151) 08.06.1966



(730) **KÁVOVINY akciová společnost**, Jana Palacha 515, Pardubice, 53232, CZ
(510) Fíková káva, káva surová a pražená, kofeinu prostá káva, kávový výtažek, kávové konzervy, kávové přípravky všeho druhu a všechny k jejich výrobě sloužící přípravné výrobky a pomocné látky, kávová přísada, ovocná káva, obilná káva, karamel, karamelový slad, pražený slad, sladový výtažek, sladová káva, sladové přípravky, přípravky ze sladové kávy.
(511) 30, 31
(210) O-35906

(111) **156976**
(220) 28.05.1966
(151) 04.10.1966
(540)

CAPEVET

(730) **Biotika a.s.**, Slovenská Lupča, 97613, SK
(740) ČERVENKA, KLEINTOVÁ, TURKOVÁ Patentová, známková a právní kancelář, Ing. Eva Kleintová, Budečská 6, Praha 2, 12000
(510) Léčiva, drogy, farmaceutické přípravky humánní a veterinární, organopreparáty, očkovací látky, séra a výrobky z krve, chemické výrobky pro lékařství, hygienu, farmacie a vědu, přípravky baktericidní, fungicidní, desinfekční přípravky, přípravky proti nákaze, přípravky pro konzervování, prostředky k hubení škůdců a ničení rostlin, čistící prostředky, léčebná mýdla, přípravky sílicí a dietetické, přípravky pro ošetřování zubů a dutiny ústní, zubní výplně a prothesisy, náplasti, obvazový a šicí materiál pro chirurgii, diagnostika, jedy a strojené vody minerální.
(511) 1, 3, 5, 10, 32
(210) O-37570

(111) **162465**
(220) 21.05.1975
(151) 09.07.1975
(540)

CLAVIGRENIN

(730) **IVAX Pharmaceuticals, s. r. o.**, Ostravská 29, Opava - Komárov, 74770, CZ
(740) ROTT, RŮŽIČKA & GUTTMANN Patentová, známková a advokátní kancelář, JUDr. Vladimír Rott, Nad Štolou 12, Praha 7, 17000
(510) (1) výrobky lučební pro zdravotnický průmysl, lučebniny na konzervování potravin; systetické pryskyřice;
(3) zdravotnická mýdla; výrobky kosmetické, etherické oleje; vodičky na mytí vlasů; prostředky na čištění zubů;
(5) výrobky farmaceutické, veterinářské a zdravotnické; léčiva pro lidi a zvířata; výrobky dietetické pro děti a nemocné; náplasti, materiál na obvazy; hmoty na plombování zubů a na otisky zubů; desinfekční prostředky s výjimkou desinfekčních prostředků na vázání prachu prostředky na ničení plevelu a škodlivých zvířat medicínální vína, medicínální nápoje, sirupy k farmaceutickým účelům.
(511) 1, 3, 5
(210) O-48666

(111) **162556**
(220) 24.04.1975
(151) 20.10.1975



- (730) **Sklostroj Turnov CZ, s.r.o.**, Přepešská ul. 210, Turnov, 51101, CZ
 (740) ROTT, RŮŽIČKA & GUTTMANN Patentová, známková a advokátní kancelář, JUDr. Vladimír Rott, Nad Štolou 12, Praha 7, 17000
 (510) (7) stroje a zařízení pro mechanizaci a automatizaci sklářského průmyslu, náhradní díly.
 (511) 7
 (210) O-48615

- (111) **162557**
 (220) 24.04.1975
 (151) 20.10.1975
 (540)

SKLOSTROJ

- (730) **Sklostroj Turnov CZ, s.r.o.**, Přepešská ul. 210, Turnov, 51101, CZ
 (740) ROTT, RŮŽIČKA & GUTTMANN Patentová, známková a advokátní kancelář, JUDr. Vladimír Rott, Nad Štolou 12, Praha 7, 17000
 (510) (7) stroje a zařízení pro mechanizaci a automatizaci sklářského průmyslu, náhradní díly.
 (511) 7
 (210) O-48616

- (111) **162686**
 (220) 22.05.1975
 (151) 13.01.1976
 (540)



- (730) **OSBORNE Y COMPAÑIA SOCIEDAD ANONIMA**, Puerto de Santa Maria, ES
 (740) PATENTSERVIS Praha a.s., Jivenská 1273/1, Praha 4, 14021
 (510) (33) vína, lihoviny a likéry.
 (511) 33
 (210) O-48678

- (111) **162764**
 (220) 30.04.1975
 (151) 10.03.1976
 (540)

FRUIDULES

- (730) **Cadbury France**, 11 rue de la Vanne, Montrouge, FR
 (740) Čermák Hořejš Myslíl a spol., JUDr. Jan Matějka, Národní 32, Praha 1, 11000
 (510) (30) bonbóny.
 (511) 30
 (210) O-48633

- (111) **162792**
 (220) 30.07.1975
 (151) 17.03.1976
 (540)

SANTOGARD

- (730) **FLEXSYS AMERICA, L.P.**, společnost zřízená podle zákonů státu Delaware, 260 Springside Drive, Akron, OH, US
 (740) Společná advokátní kancelář Všeťečka Zelený Švorčík Kalenský a partneři, JUDr. Otakar Švorčík, Hálkova 2, Praha 2, 12000
 (510) (1) přísada do pryže, která přispívá k provozní bezpečnosti.
 (511) 1
 (210) O-48807

- (111) **162912**
 (220) 11.06.1975
 (151) 14.06.1976
 (540)

SIMILAC

- (730) **Abbott Laboratories**, Abbott Park, IL, US
 (740) Společná advokátní kancelář Všeťečka a partneři, JUDr. Všeťečka Miloš, Hálkova 2, Praha 2, 12000
 (510) (5) dětská dietní výživa.
 (511) 5
 (210) O-48725

- (111) **162986**
 (220) 25.04.1975
 (151) 31.08.1976
 (540)

TREMCO

- (730) **Tremco Incorporated**, Cleveland, OH, US
 (740) Společná advokátní kancelář Všeťečka Zelený Švorčík Kalenský a partneři, JUDr. Miloš Všeťečka, Hálkova 2, Praha 2, 12000
 (510) (2) malířské suroviny a potřeby a to suché barvy, pasty, přípravné směsi, malířské emaily, laky, odstraňovače barev a laků, vysoušedla, plniva v tekutém stavu a v pastách, závěrečné lesklé laky, preparační lakové oleje, šelakový lak.
 (511) 2
 (210) O-48618

- (111) **166266**
 (220) 13.06.1985
 (151) 18.06.1986
 (540)

DIASPON

- (730) **NeraAgro, spol. s r. o.**, ul. Práce 657, Neratovice, 27711, CZ
 (510) (1) umělá sladidla.
 (511) 1
 (210) O-54221

- (111) **166304**
 (220) 12.06.1985
 (151) 11.08.1986
 (540)

BERAID

- (730) **Akzo Nobel Surface Chemistry AB**, Stenungsund, SE
 (740) ROTT, RŮŽIČKA & GUTTMANN Patentová, známková a advokátní kancelář, JUDr. Vladimír Rott, Nad Štolou 12, Praha 7, 17000
 (510) (1) chemikálie užívané v průmyslu, vědě a fotografii, jakož i v zemědělství, zahradnictví a lesnictví.
 (511) 1
 (210) O-54218

- (111) **166349**
 (220) 07.05.1985
 (151) 13.10.1986
 (540)

CELCOR

- (730) **Corning Incorporated**, Corning, NY, US
 (740) Společná advokátní kancelář Všeťečka Zelený Švorčík Kalenský a partneři, JUDr. Otakar Švorčík, Hálkova 2, Praha 2, 12000
 (510) (21) keramické materiály k užití v průmyslu a v užitém umění.
 (511) 21

(210) O-54168

(210) O-54319

(111) **166401**
(220) 29.10.1985
(151) 19.11.1986
(540)

SUMAGIC

(730) **Sumitomo Chemical Co., Ltd.**, 27-1, Shinkawa 2-chome
Chuo-ku, Tokyo, JP

(740) Čermák Hořejš Myslíl a spol., JUDr. Jan Matějka, Národní 32,
Praha 1, 11000

(510) (1) chemické výrobky pro průmyslové a vědecké účely,
chemické výrobky určené pro fotografii, pryskyřice umělé,
plastické hmoty v surovém stavu (v prášku, v pastách nebo v
tekutém stavu), hasicí prostředky, prostředky pro kalení a pro
svažování, chemické prostředky pro konzervování potravin,
třísloviny, průmyslová pojidla, chemické výrobky pro
zemědělství, zahradnictví a lesnictví, půdní hnojiva přírodní a
umělá, zejména chemické výrobky pro použití při výrobě
regulátorů růstu rostlin, regulátory růstu rostlin, hormony pro
rostliny, činidla pro pěstování rostlin.

(511) 1
(210) O-54386

(111) **166599**
(220) 14.01.1985
(151) 17.06.1987
(540)

VINACRYL

(730) **Unilever N.V.**, Weena 455, Rotterdam, NL

(740) Čermák Hořejš Myslíl a spol., JUDr. Karel Čermák, advokát,
Národní 32, Praha 1, 11000

(510) (1) syntetické pryskyřice a prostředky s obsahem
syntetických pryskyřic, vždy obsahující akrylové polymery.

(511) 1
(210) O-54013

(111) **166607**
(220) 15.11.1985
(151) 23.06.1987
(540)



(730) **H.B.Fuller Licensing & Financing, Inc.**, Corporation Trust
Center 1209 Orange Street, Wilmington, DE, US

(740) Čermák Hořejš Myslíl a spol., JUDr. Jan Matějka, Národní 32,
Praha 1, 11000

(510) (1) lepidla pro průmyslové účely; (4) voskové směsi pro
průmyslové zboží; (17) těsnicí materiály, tmely, temovací
materiály pro izolační účely.

(511) 1, 4, 17
(210) O-54405

(111) **166616**
(220) 20.08.1985
(151) 08.07.1987
(540)

Canon

(730) **Canon Kabushiki Kaisha**, 30-2, Shimomaruko 3-Chome,
Ohta-ku, Tokyo, JP

(740) Advokátní a patentová kancelář Traplová, Hakr, Kubát, JUDr.
Traplová Jarmila, Přístavní 24, Praha 7, 17000

(510) (18) deštníky a slunečníky, hole; (25) obuv (s výjimkou
speciální sportovní a gymnastické obuvi), části a příslušenství
uvedených výrobků.

(511) 18, 25

(111) **166682**
(220) 24.02.1986
(151) 08.09.1987
(540)



(730) **JIHLAVAN, a.s.**, Znojemská 64, Jihlava, 58652, CZ

(740) Patentservis Praha a.s., Jivenská 1273/1, Praha 4, 14021

(510) Hydraulické válce, rozvaděče, ventily, rozpojovací průchodky,
hydraulické akumulátory, hydraulické a pneumatické řídicí
prvky, hydraulické obvody, hydraulické zvedací zařízení,
hydraulická čerpadla, servořízení, vzduchové láhve,
hydraulické a pneumatické tlumiče, hydraulické a pneumatické
brzdy, náporové turbíny, vrtulové náboje; opravy a servis
hydraulických prvků a agregátů, zařízení pro technickou
obsahu výroby, výrobků speciální techniky a jejich dílů,
včetně obchodně technických služeb.

(511) 6, 7, 9, 12, 37
(210) O-54537

(111) **184086**
(220) 23.12.1994
(151) 10.04.1995
(540)

**le Soleil d'Austerlitz - Slavkovské
slunce -**

(730) **Ing. Vojtěch Halámek**, Pellicova 69, Brno, 60200, CZ

(510) Alkoholické nápoje, zejména vína, šumivá vína a destiláty;
nealkoholické nápoje, zejména mošty, sirupy, ovocné šťávy a
limonády.

(511) 32, 33
(210) O-95675

(111) **185825**
(220) 20.04.1995
(151) 21.06.1995
(540)

BERNER

(730) **BERNER GmbH**, Bernerstrasse 4, D-74653 Künzelsau, DE

(740) Advokátní a patentová kancelář JUDr. Korejzová & spol., Mgr.
Petra S. de Brantes, Břehová 1, Praha 1, 11000

(510) Barvy, nátěry, laky, fermeže pro průmyslové a umělecké
textilní barvy, antikorozní a impregnační nátěry, barvířské
přípravky, přírodní pryskyřice, kovy v prášku pro účely
malířské a dekoratérské; přípravky pro čištění, leštění,
odmašťování a broušení, mýdla; průmyslové oleje, tuky,
mazadla, prostředky na vázání prachu; obecné kovy, v surovém
a polozpracovaném stavu a jejich slitiny, kotvy, kovadliny,
stavební materiál z válcovaného a litého kovu, řetězy,
zámečnické výrobky, nedobytné pokladny a schránky, hřebíky
a šrouby, jiné kovové výrobky, které nejsou obsaženy v jiných
třídách; stroje a obráběcí stroje jako jsou vrtačky, brusky, pily,
frézy; ruční nástroje zastávající funkci nářadí v příslušných
oborech, nožířské výrobky včetně nožířských výrobků z
drahých kovů, včetně břitev a holicích elektrických strojků,
vidličky a lžice včetně z drahých kovů; guma, balata, náhražky
těchto hmot, polotovary z plastických hmot (fólie, desky, tyče)
těsnící hmoty, ucpávky a izolace (tepelné, elektrické nebo
zvukové), hadice ne kovové, izolační nátěry, výroba předmětů
všech druhů z umělých hmot vstříkovaním; kůže a náhražky,
výrobky z kůže a náhražek, kufrů a cestovní brašny; výrobky z
plastických hmot jako jsou hmoždinky, spojovací materiál,
izolační kotvy, krytky šroubů, výroba předmětů všech druhů z
umělých hmot vstříkovaním; drobné nářadí a přenosné nádoby
k domácím účelům, jako vědra, plechové misky, misky z

plastických hmot, mycí houby, toaletní potřeby, kartáče, pomůcky k úklidu, čisticí látky, drátěnky; provazy, struny k technickým účelům, lana, motouzy z přírodních umělých nebo plastických látek, sítě; oděvy, prádlo, boty, rukavice.

(511) 2, 3, 4, 6, 7, 8, 17, 18, 20, 21, 22, 25
(210) O-99477

(111) **186619**
(220) 10.05.1995
(151) 11.07.1995
(540)



- (730) **JORK, spol. s r.o.**, Žitná 51/1574, Praha 1, 11000, CZ
(740) Ing. Vladimír Čmejla - LEGR PATENT, Ing. Vladimír Čmejla, patentový zástupce a soudní znalec, Rašínovo nábřeží 54, Praha 2, 12800
- (510) Přístroje a nástroje k vědeckým a laboratorním nástrojům, přístroje a nástroje navigační, to jest přístroje určené k přenášení rozkazů, k měření a přístroje všeobecně používané při řízení lodí a letadel, přístroje a nástroje geodetické, přístroje pro bezdrátovou sdělovací techniku včetně telekomunikačních a dalších slaboproudých zařízení a systémů, počítačových sítí a satelitních systémů, přístroje fotografické, kinematografické, optické včetně promítačů obrazu a zvětšovací přístrojů, přístroje a nástroje k vážení a měření, přístroje a nástroje signalizační včetně signálních píšťal, přístroje a nástroje pro účely záchranné a vyučovací, automaty uváděné v činnost mincí, známkou nebo jinými prostředky, přístroje pro záznam a reprodukci mluveného slova a obrazu, zapisovací pokladny a výpočetní technika všeho druhu, hasicí přístroje, speciální pouzdra pro přístroje a nástroje zařazená v této třídě; elektrotermické nástroje a přístroje včetně ručních elektrických svářeček, elektrických žehliček a pod., elektricky vytápěné podušky, oděvy a součásti oděvů, elektrické ohřívače nohou, elektrické zapalovače a obdobná zařízení nezařazená v jiných třídách; elektromechanická zařízení pro domácí účely určená k čištění včetně vysavačů prachu a leštičů parket; bezpečnostní a záchranné oděvy; dýchací přístroje; elektroinstalační materiál v třídě nízkého napětí do 1000 V, jako jsou stykače, tepelné relé, motorové jističe, tlačítka, přepínače, optické a indukční senzory, elektronické motorové ochrany, plastové a hliníkové skříně, náhradní zdroje el. energie, řadové svorky, průmyslová relé, řadičové systémy, softstartery, frekvenční měniče, průchodky, "EX" elektromotory a v třídě vysokého napětí do 36 kV, jako jsou kabelové koncovky a spojky, vypínače, odpínače, odpojovače, ochrany, bleskojistky, mikrobloky SF-6; zastupování domácích a zahraničních firem zejména v oblasti elektrotechniky a elektroniky; konzultační a poradenská činnost v oblasti marketingu, inženýringu a investic.
- (511) 9, 35, 42
(210) O-100027

(111) **186620**
(220) 10.05.1995
(151) 11.07.1995
(540)



- (730) **Josef KADLEČÍK**, Michelangelova 18, Praha 10, 10000, CZ
(740) Ing. Vladimír Čmejla - LEGR PATENT, Ing. Vladimír Čmejla, patentový zástupce a soudní znalec, Rašínovo nábřeží 54, Praha 2, 12800
- (510) Servis autojeřábů a vysokozdvíhacích plošin; revizní zkoušky provozní způsobilosti zdvihacích zařízení; skladová a dopravní

činnost; náhradní díly pro autojeřáby a vysokozdvíhací plošiny.

(511) 7, 37, 39, 42
(210) O-100031

(111) **187024**
(220) 03.03.1995
(151) 27.07.1995
(540)

MODELA

- (730) **JUDr. Oldřich Skalák**, náměstí Jana Žižky z Trocnova 79, Čáslav, 28601, CZ
(510) Makety a polomakety letadel a lodí včetně náhradních dílů, modelářské motorky včetně náhradních dílů, opravy a servisní služby týkající se modelářských motorků.
- (511) 7, 28, 37
(210) O-97924

(111) **187083**
(220) 03.03.1995
(151) 02.08.1995
(540)



- (730) **JUDr. Oldřich Skalák**, náměstí Jana Žižky z Trocnova 79, Čáslav, 28601, CZ
(510) Makety a polomakety letadel a lodí včetně náhradních dílů, modelářské motorky včetně náhradních dílů, opravy a servisní služby týkající se modelářských motorků.
- (511) 7, 28, 37
(210) O-97925

(111) **187153**
(220) 15.06.1995
(151) 01.09.1995
(540)

HYDROVIT

- (730) **VÍTKOVICE, a. s.**, Ruská 2887/101, Ostrava - Vítkovice, 70602, CZ
(510) (11) stavebnicové uspořádání mechanicko-biologických zařízení na bázi nádrží ze smaltovaných plechů pro čištění odpadních vod.
- (511) 11
(210) O-101277

(111) **187222**
(220) 27.06.1995
(151) 21.09.1995
(540)

LION

- (730) **LION bikes a.s.**, Šumavská 2, Šumperk, 78701, CZ
(740) TETRAPAT, RNDr. Zdeňka Halaxová, Horní náměstí 7, Olomouc, 77200
- (510) (7) dynamo pro jízdní kola; (9) tachometry pro kola, přístroje pro měření, záznamu a sčítání vzdálenosti; počítače pro jízdní kola, počítadla vzdálenosti, přístroje pro zpracování informací; (12) jízdní kola a jejich části, výrobky pro jízdní kola, zvonky, řetízky, ráfky a paprsky kol, rámy pro jízdní kola, brzdy gumové a z jiných materiálů, blatníky, řídítka, sedla, nosiče sedel, pedály, hustilky, síťky.

(511) 7, 9, 12
(210) O-101571

(540)

(111) **187269**
(220) 14.06.1995
(151) 28.09.1995
(540)

FIDES

(730) **FIDES, spol. s r. o.**, Alešova 39, Brno, 63900, CZ
(740) Ing. Sedláčková Vlasta, Ke Kateřinkám 1393, Praha 4, 14900
(510) (1) chemické výrobky určené pro průmysl, vědu a fotografii, pro zemědělství, zahradnictví a lesnictví, umělé pryskyřice v surovém stavu, plastické hmoty v surovém stavu, hnojiva pro půdu, náplně pro hasicí přístroje, prostředky pro kalení a letování kovů, chemické výrobky určené ke konzervování potravin, třísloviny, lepidla pro průmysl; (2) barvy, nátěry, laky, ochranné výrobky proti korozi a proti deteriorizaci dřeva, barviva, mořidla, přírodní prykyřice v surovém stavu, kovy listkové a práškové pro malíře, dekoratéry a umělce; (3) přípravky pro leštění, odmašťování a broušení, vonné oleje, vlasové vody; (6) kabely a kovové dráty neelektrické, kovové potřeby zámečnické a klempířské, rudy; (8) nářadí a přístroje s ručním pohonem, nože, vidličky a lžice, sečné zbraně, břitvy; (9) aparáty a přístroje vědecké, námořní, geodetické, fotografické, filmové, optické, přístroje pro vážení, měření, signalizaci, kontrolu, zachranu a přístroje učební, aparáty na reprodukci zvuku nebo obrazu, magnetické suporty zvukových záznamů, gramofonové desky, automatické distributory a mechanismy na mince, zapisovací pokladny, hasicí přístroje, telekomunikační zařízení, výpočetní technika, software, systémy zabezpečovací a protipožární, systémy průmyslové televize, kancelářská technika, elektronické součásti a zařízení pro sdělovací a přenosovou techniku; (10) chirurgické přístroje a zařízení lékařské, zubní a veterinářské, údy, oči a zuby umělé, orthopedické potřeby, materiál na sešívání ran, vozidla; (12) dopravní prostředky pozemní, vzdušné nebo vodní; (14) drahé kovy a jejich slitiny a výrobky z těchto látek nebo postříbřeného nebo pozlaceného kovu, klenoty, bižuterie, drahokamy, hodinářské potřeby a chronometrické přístroje; (15) hudební nástroje; (17) kaučuk, gutaperča, guma, azbest, slída a výrobky z těchto materiálů, plastické hmoty a výrobky polozpracované, materiály k těsnění, ucpávání a k izolaci, ohebné trubky nekovové; (19) stavební materiály nekovové, neohebné trubky nekovové pro stavebnictví, asfalt, smůla, přenosné konstrukce nekovové, nekovové pomníky; (20) zrcadla, rámy, výrobky z korku, rákosu, vrbového proutí, z rohu, kosti, slonoviny, z kostic, želvoviny, jantaru, perleti, mošské pěny a náhražek všech těchto materiálů nebo náhražek plastických hmot, (21) náčiní a nádoby pro domácnost nebo kuchyň z plastu, hřebeny a mycí houby, kartáče, elektrické kartáčky a hřebeny; (22) lana, provazy, síťky, stany, plachty, plachtoviny, pytle, materiál na vycpávky s výjimkou kaučuku nebo plastických hmot, textilní materiály ze surových vláken; (23) vlákna pro textilní účely; (24) tkaniny a textilní výrobky v této třídě, pokrývky ložní a ubrusy; (25) oděvy, obuv, kloboučnické zboží; (26) krajky a výšivky, stuhy a tkaničky, knoflíky, háčky a očka, poutka, galanterie, špendlíky a jehly, umělé květiny; (27) koberce, rohožky, rohože, linoleum a jiné obklady podlah, tapety na stěny nikoliv textilní; (28) hry, hračky, potřeby pro gymnastiku a sport, vánoční ozdoby; (35) přenos dat pomocí výpočetní techniky; (36) leasing; (37) montáž a údržba vyhrazených elektrických zařízení, řízení poplašných zařízení, montáž a servis telekomunikačního zařízení, výpočetní techniky, zabezpečovacích, protipožárních informačních systémů, systémů průmyslové televize, kancelářské techniky a zařízení pro sdělovací a přenosovou techniku; (42) projektování elektrických zařízení, tvorba software, zajišťování ostrahy osob a majetku.

(511) 1, 2, 3, 6, 8, 9, 10, 12, 14, 15, 17, 19, 20, 21, 22, 23, 24, 25, 26, 27, 28, 35, 36, 37, 42
(210) O-101259

(111) **188391**
(220) 16.11.1994
(151) 21.02.1996



(730) **ARTEFAKT s.r.o.**, Na Florenci 29, Praha 1, 11000, CZ
(510) (20) Nábytek.
(511) 20
(210) O-94229

(111) **189117**
(220) 09.10.1995
(151) 22.03.1996
(540)

ANTARES

(730) **ANTARES a. s.**, Václavské náměstí 43, Praha 1, 11000, CZ
(740) BOHEMIA PATENT, Ing. Jana Vandělíková, Umělecká 6, Praha 7, 17000
(510) (20) nábytek všeho druhu ze dřeva, kovu, rákosu, kůže nebo jiných hmot - zejména kancelářské židle, křesla, sedátka apod.
(511) 20
(210) O-104731

(111) **189990**
(220) 23.03.1995
(151) 29.04.1996
(540)



(730) **CiMS, a.s.**, Plánská 5, Plzeň, 30164, CZ
(740) TICHÝ & POLÁČEK Patentoprávní a známková kancelář, JUDr. Jaromír Tichý, Dominikánská 6, Plzeň, 30112
(510) (9) počítačová a komunikační technika; (35) informační systémy pro zpracování dat, organizační a ekonomické, zejména finanční poradenství.
(511) 9, 35
(210) O-98553

(111) **190043**
(220) 14.06.1995
(151) 29.04.1996
(540)

ZÁLESÁK

(730) **Lounská mlékárna, s.r.o.**, Husova 1809, Louny, 44024, CZ
(740) FISCHER & PARTNER, Ing. Michael Fischer, Na Hrobci 5, Praha 2, 12800
(510) (29) mléko a mléčné výrobky, výrobky a látky odvozené z mléka, zejm. nápoje mléčné nebo odvozené z mléka, jogurty, kefiry, výrobky odvozené z vedlejších produktů při výrobě mléka a poživatin, příkrmy a dezerty, poživatiny, potraviny konzervované, sušené a vařené; (32) nealkoholické nápoje, nápoje ze syrovátky, přípravky k přípravě nápojů, vody minerální a šumivé.
(511) 29, 32
(210) O-101244

(111) **190045**
(220) 19.06.1995
(151) 29.04.1996

(540)



- (730) **MPM - QUALITY v.o.s.**, Příborská 602, Frýdek - Místek, 73802, CZ
 (740) Advokátní kancelář Kyjovský, Blažek & kolegové, JUDr. Milan Kyjovský, advokát, Poštovská 8c, P.P. 225, Brno, 60100
 (510) (9) autodoplňky, jako jsou vnitřní teploměry a autopřehrávače; (12) autodoplňky jako jsou ozdobné puklice, lišty, žaluzie, autopotahy, a AI-disky; (14) hodinářské výrobky.

- (511) 9, 12, 14
 (210) O-101345

- (111) **190888**
 (220) 03.10.1995
 (151) 21.05.1996
 (540)

secco

- (730) **FAST ČR, a. s.**, Černokostecká 2111, Praha 10, 10000, CZ
 (740) UNIPATENT, Ing. Jiří Chlustina, Jana Masaryka 43-47, Praha 2, 12000

- (510) (8) ruční nástroje zastávající funkci nářadí v příslušných oborech, nožirské výrobky včetně nožirských výrobků z drahých kovů, břitvy a holící elektrické strojky, vidličky a lžice včetně z drahých kovů, zbraně sečné a bodné, strojky na stříhání vlasů; (9) přístroje a nástroje k vědeckým a laboratorním účelům, přístroje a nástroje navigační, tj. přístroje a nástroje určené k přenášení rozkazů, k měření a přístroje všeobecně používané při řízení lodí a letadel, přístroje a nástroje geodetické a přístroje pro bezdrátovou telegrafii, přístroje fotografické, kinematografické, optické, včetně promítačů obrazů a zvětšovací přístrojů, přístroje a nástroje k vážení a měření, přístroje a nástroje signalizační včetně signálních pištal, přístroje a nástroje pro účely záchranné a učební, automaty uváděné v činnost vhozením mince nebo známky, přístroje pro záznam a reprodukci mluveného slova, zapisovací pokladny a počítačové stroje včetně kancelářských a děrovacích strojů, hasící přístroje, speciální pouzdra pro přístroje a nástroje, které jsou zařazeny do této třídy, elektrotermické nástroje a přístroje, jako ruční elektrické svářečky, elektrické žehličky, elektrické zapalovače a obdobná zařízení nezařazená v jiných třídách, elektromechanická zařízení pro domácí účely určená k čištění jako vysavače prachu, leštiče parket, kancelářská technika zejména kopírky, faxy, skartovací stroje, modemy, výpočetní technika zejména počítače, notebooky, paměti, prepínače, tiskárny, CD romy, zvukové karty, spotřební elektronika zejména adaptéry, sluchátka, nenahrané nosiče, příslušenství, telekomunikační přístroje a záznamníky; (15) hudební nástroje včetně mechanických klavírů a jejich příslušenství, hudební skříně, zejména elektronické hudební nástroje; (16) papír a výrobky z papíru, lepenky a kartonážní výrobky, tiskoviny, časopisy, periodika, knihy, výrobky knihařské, fotografie, psací potřeby, kancelářská lepidla, potřeby pro umělce, štětce, psací stroje, kancelářské potřeby kromě nábytku, učební a školní potřeby a pomůcky, hrací karty, tiskací písma, štočky, papírové pleny; (18) kůže, imitace kůže, výrobky z těchto materiálů, kůže ze zvířat, kufrů a cestovní brašny, kabelky, deštníky, slunečníky, hole, biče, postroje pro koně, sedlářské výrobky; (21) drobné nářadí a přenosné nádoby k domácím a kuchyňským účelům, jako kuchyňské nádoby, vědra, plechové misky, misky z plastických nebo jiných hmot, strojky na mletí, sekání a lisování, hřebeny a mycí houby, toaletní potřeby, kartáče, kartáčnický materiál, pomůcky k úklidu, čisticí látky, drátěnky, zboží skleněné, výrobky z porcelánu a kameniny; (25) oděvy, prádlo, boty, střevíce, trepky; (28) hry, hračky, tělocvičné a sportovní nářadí a náčiní, rybářské potřeby, nářadí pro zimní

sporty a sportovní hry, zboží plážové a koupací, ozdoby na vánoční stromek.

- (511) 8, 9, 15, 16, 18, 21, 25, 28
 (210) O-104538

- (111) **190902**
 (220) 13.12.1995
 (151) 21.05.1996
 (540)

Honzík

- (730) **Realitní kancelář Honzík, s.r.o.**, Ve Smečkách 1920/27, Praha 1, 11000, CZ
 (510) (36) zprostředkovatelská a obchodní činnost v oblasti nemovitostí.
 (511) 36
 (210) O-106860

- (111) **191549**
 (220) 09.02.1995
 (151) 25.06.1996
 (540)

PRAGOLIFT

- (730) **Miroslav Lev M.R.T. - měřicí a regulační technika**, Bojanovická 7/2713, Praha 4, 14100, CZ
 (510) (9) přístroje pro vážení, měření, signalizaci, kontrolu; (37) opravy a instalační služby.
 (511) 9, 37
 (210) O-97192

- (111) **191657**
 (220) 12.06.1995
 (151) 25.06.1996
 (540)

DICOM

- (730) **DICOM, s.r.o.**, Sokolovská 573, Uherské Hradiště, 68601, CZ
 (740) SPUR, a.s., Ing. Dana Kreizlová, tř. T. Bati 299, Zlín, 76422
 (510) (9) výrobky měřicí a regulační techniky všeho druhu, komunikační a navigační zařízení všeho druhu; (10) lékařské přístroje a nástroje, zdravotnické potřeby; (12) letecká přístrojová technika, včetně pozemních zařízení; (42) výzkumná, vývojová a poradenská činnost v oblasti elektroniky, automatizačních prostředků, laboratorních a měřicích přístrojů, výpočetní techniky, zdravotnické techniky, letecké přístrojové techniky a komunikačních a navigačních zařízení.
 (511) 9, 10, 12, 42
 (210) O-101165

- (111) **191665**
 (220) 19.06.1995
 (151) 25.06.1996
 (540)



- (730) **SCANIA CV Aktiebolag**, Södertälje, SE
 (740) Čermák Hořejš Myslíl a spol., JUDr. Jan Matějka, Národní 32, Praha 1, 11000
 (510) (7) hnací agregáty a motory (s výjimkou pro pozemní vozidla) a jejich součástí a náhradní díly; (12) motorové vozíky, nákladní

automobily a autobusy, jejich součástí a náhradní díly.

(511) 7, 12
(210) O-101359

(111) **191683**
(220) 24.08.1995
(151) 25.06.1996

Ústní voda KOŤÁTKO

(730) **MUDr. Jiří Koťátko**, Jánská 315/2, Praha 1 - Malá Strana, 11800, CZ

(510) (3) ústní voda.
(511) 3
(210) O-103119

(111) **191684**
(220) 24.08.1995
(151) 25.06.1996
(540)



(730) **MUDr. Jiří Koťátko**, Jánská 315/2, Praha 1 - Malá Strana, 11800, CZ

(510) (3) ústní vody.
(511) 3
(210) O-103120

(111) **191694**
(220) 09.10.1995
(151) 25.06.1996
(540)



(730) **ANTARES a. s.**, Václavské náměstí 43, Praha 1, 11000, CZ
(740) BOHEMIA PATENT, Ing. Jana Vandělková, Umělecká 6, Praha 7, 17000

(510) (20) nábytek všeho druhu ze dřeva, kovu, rákosu, kůže nebo jiných hmot - zejména kancelářské židle, křesla, sedátka apod.
(511) 20
(210) O-104732

(111) **192254**
(220) 15.02.1995
(151) 24.07.1996
(540)

CUPRO

(730) **Pavel Kadlčík**, Tř. 2. května 4099, Zlín, 76001, CZ
(740) Ing. Karel Novotný, Žufanova 2, Praha 6, 16300

(510) (8) nože na řezání papíru; (9) elektrické aparáty a přístroje vědecké, námořní, geodetické, filmové, optické, učební, přístroje pro vážení, měření, kontrolu a signalizaci, čidla a jiné snímače fyzikálních hodnot, aparáty pro záznam, převod, reprodukci zvuku nebo obrazu, magnetické suporty zvukových záznamů, gramofonové desky, senzorová technika, elektrické a

elektronické vybavení a příslušenství nářadí, přístrojů, aparatur a technologických celků jako elektráren, tepláren, rozvodů, přístroje pro zpracování informací a počítače, zapisovací pokladny, kalkulační stroje, hasicí přístroje, distribuční zařízení pro zavazadla, zboží a mince, automatická zařízení pro vpuštění osob, elektrické a elektronické uzamykací systémy, elektrické a elektronické součásti strojů, přístrojů a technologických celků včetně ochranných obalů, vodičů, světelných vodičů, kabelů, zástrček, kabelových spojek, portů, transformátorů, elektrických relé, cívek, zdrojů elektrického proudu, elektrické baterie nabíjecí, akumulátory do vozidel, elektroměry, elektromagnetické stroje a cívky, zařízení pro elektrolyzu, elektrotermická zařízení, elektrické žehličky, elektrické svářečky, elektrody, elektrické přístroje pro domácnost, úklidové elektrické přístroje, lešticí přístroje, zapalovače, elektrická a elektronická zařízení a přístroje pro řízení dopravy, pohybu osob, dopravních prostředků, manipulačních zařízení, výrobních zařízení, předávání informací a příkazů, zařízení pro dozor, prověřování a dálkové řízení průmyslových operací, zařízení sloužící k zábavě, hasicí přístroje; (11) zařízení a přístroje k osvětlení, elektrická svítidla stropní, oblouková, stojací, kapesní, závěsná včetně žárovek a zářivek, zařízení a přístroje pro vaření, pečení a jinou přípravu pokrmů, elektrické hrnce a varné náčiní, zařízení pro sušení, distribuci vody, chlazení, ledničky, mrazničky, chladicí boxy a chladicí přepravníky, zařízení k ventilaci a větrání včetně klimatizace a úpravy vzduchu, vzduchové pračky, zařízení a přístroje pro topení jako elektrická topná tělesa, elektrické topeniště, ventilátorem a bez něho, elektricky vyhřívané podušky, polštáře, pokrývky, oděvy, součásti oděvů, sedadla, ostatní ohřívadla, ohřívací láhve; (16) papír, lepenka, tiskoviny zejména noviny, časopisy, knihy, reklamní letáky, rezerviční lístky, tácky, papírové ubrusy, ubrusky, kalendáře, diáře, poznámkové bloky, novoročenky, vložené inzertní přílohy, kancelářské potřeby, propisovací tužky, obálky, samolepky, lepidla pro domácnost, hrací karty, obaly na knihy, fotografie, pohlednice, pytlíky, sáčky, nákupní tašky, plastické obaly, písma pro tiskárny, štočky, učební pomůcky, materiál pro umělce, štětce, duplikátory, propagační tisk; (35) cenové odhady, provozování tiskové vývěskové služby, reklamní kanceláře, reklamní korespondence a reklamních tabulí; (39) rozšiřování reklamních materiálů; (42) znalecké posudky, informační, technické a firemní rešerše, právní služby, tvorba programů pro počítače a programového vybavení počítačem řízených strojů, řídicích systémů a technologických celků, tiskařské služby.

(511) 8, 9, 11, 16, 35, 36, 39, 42
(210) O-97342

(111) **192495**
(220) 18.07.1995
(151) 25.07.1996
(540)

DORKA

(730) **TANY, spol. s r.o.**, ul. Čsl. legii 563, Nýrsko, 34022, CZ
(740) TICHÝ & POLÁČEK Patentoprávní a známková kancelář, JUDr. Jaromír Tichý, Dominikánská 6, Plzeň, 30112

(510) (29) sýr.
(511) 29
(210) O-102075

(111) **192496**
(220) 20.07.1995
(151) 25.07.1996
(540)

WONDERBRA L'AUTHENTIQUE

(730) **Canadelle Limited Partnership**, 4405 Metropolitan Blvd., East St. Leonard, Quebec, CA
(740) PATENTSERVIS Praha, a.s., Jivenská 1273/1, Praha 4, 14021
(510) (25) oděvy, prádlo, boty, střevice, trepky.
(511) 25
(210) O-102180

(111) **192510**
(220) 10.08.1995
(151) 25.07.1996

(540)

- (730) WALINGER spol. s r.o., Eliášova 460/35, Praha 6, 16000, CZ
 (740) JUDr. Aleš Zábrš, advokát a patentový zástupce, Na Beránce 2, Praha 6, 16000
 (510) (9) software počítačů včetně jeho poskytování, hardware počítačů včetně jeho periferií, zejména tiskárny, plotry, scanery, tablety, digitizery, snímací zařízení; (42) tvorba software.
 (511) 9, 42
 (210) O-102698

- (111) **192511**
 (220) 10.08.1995
 (151) 25.07.1996
 (540)

- (730) NORMAN s. r. o., Na Podkovce 23/993, Praha 4, 14700, CZ
 (740) JUDr. Aleš Zábrš, advokát a patentový zástupce, Na Beránce 2, Praha 6, 16000
 (510) (11) zahradní krby; (19) betonové výrobky zahradní a městské architektury, zejména krby, dlažby a květinové mísy, umělý kámen; (37) provádění bytových a občanských staveb.
 (511) 11, 19, 37
 (210) O-102699

- (111) **192512**
 (220) 10.08.1995
 (151) 25.07.1996
 (540)

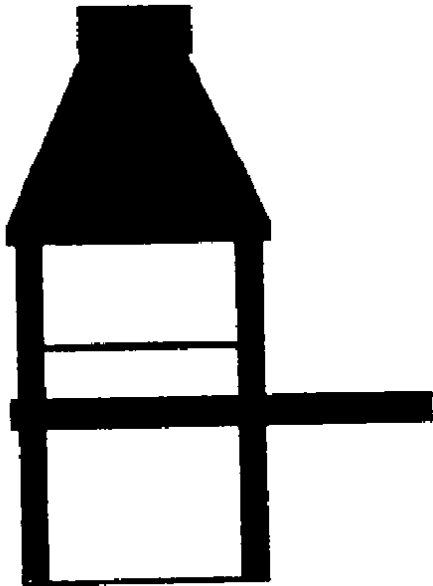

- (730) NORMAN s. r. o., Na Podkovce 23/993, Praha 4, 14700, CZ
 (740) JUDr. Aleš Zábrš, advokát a patentový zástupce, Na Beránce 2, Praha 6, 16000
 (510) (19) betonové výrobky zahradní a městské architektury, dlažby a květinové mísy, umělý kámen; (37) provádění bytových a občanských staveb.
 (511) 19, 37

(210) O-102700

- (111) **192530**
 (220) 28.08.1995
 (151) 25.07.1996
 (540)



- (730) SOCIÉTÉ DES PRODUITS NESTLÉ S.A., Vevey, CH
 (740) Advokátní kancelář Pokorný, Wagner & spol., JUDr. Richard Wagner, Karolíny Světlé 301/8, Praha 1, 11000
 (510) (29) mražené potraviny.
 (511) 29
 (210) O-103246

- (111) **192543**
 (220) 19.09.1995
 (151) 25.07.1996
 (540)



- (730) ARDO Mochov s. r. o., Mochov 70, Mochov, 25087, CZ
 (740) Ing. Petr Soukup, patentový a známkový zástupce, Švédská 3, Olomouc, 77200
 (510) (29) polotovary a hotová jídla.
 (511) 29
 (210) O-104000

- (111) **192544**
 (220) 19.09.1995
 (151) 25.07.1996
 (540)



- (730) ARDO Mochov s. r. o., Mochov 70, Mochov, 25087, CZ
 (740) Ing. Petr Soukup, patentový a známkový zástupce, Švédská 3, Olomouc, 77200
 (510) (7) potravinářské stroje a zařízení; (29) zmrazené ovocné, zeleninové výrobky, kuchyňské polotovary, mražená hotová jídla; (39) dopravní a mrazírenské služby.
 (511) 7, 29, 39
 (210) O-104001

- (111) **193141**
 (220) 24.05.1995
 (151) 22.08.1996
 (540)



- (730) **Beaver Machine Corporation**, 1341 Kerrisdale Blvd.,
Newmarket, Ontario, CA
- (740) ROTT, RŮŽIČKA & GUTTMANN Patentová, známková a
advokátní kancelář, JUDr. Vladimír Rott, Nad Štolou 12, Praha
7, 17000
- (510) (7) zařízení tvořící součást nádob pro dávkování nebo výdej
jejich obsahu, třídící a rozdělovací stroje; (9) automatické
čisticí přístroje na obuv na vhození mince, automatické
dozovací a distribuční přístroje na mince, automatické
rozdělovače, též na mince, automaty hudební na vhození mince,
automaty na mince nebo známky, automaty na výdej kávy na
vhození mince; distributory pohonných látek, zvláště pro
benzinové pumpy; elektrické a elektronické zařízení pro
výpočet a předávání statistických údajů a informací, jakož i pro
dozor, ověřování a dálkové ovládání průmyslových operací,
elektrické přístroje kontrolní, dozorčí a dohlédací; hrací skříně
uváděné v činnost vhozením mince, hudební automaty hrající
na vhození mince;
distributory-automaty na výdej jízdenek, známek a tiketů;
naprogramovací zařízení pro automatické přístroje; ovládací
(řídící) elektrické pulty; počítačové stroje, počítačové (zařízení) a
měřidla všeho druhu, zapisující i nezapisující; prodejní
automaty; přístroje na automatické plnění a výdej tekutin;
přístroje na dálkové ovládání; rozdělovače automatické na
mince či nikoliv; signalizační blikací a jiné přístroje; stroje
zábavní uváděné do chodu vhozením mince; ukazatelé
množství, ukazatelé score; ústrojí uváděné vhod vhozením
mince, pro televizní přístroje; zařízení a přístroje technické pro
zábavní účely; (37) údržba strojů; (41) zábavní střediska; (42)
automaty restaurační, pronájem prodejních automatů (strojů) a
distribučních strojů.
- (511) 7, 9, 37, 41, 42
(210) O-100508

- (111) **193165**
(220) 05.06.1995
(151) 22.08.1996
(540)

KITCHENAID

- (730) **Whirlpool Properties, Inc.**, 500 Renaissance Drive, Suite
101, St. Joseph, MI, US
- (740) AK Čermák, Hořejš, Vrba, Dr. Matějka Jan, advokát, Národní
tř. 32, PRAHA 1, 11300
- (510) (7) zařízení pro domácnost včetně praček na prádlo, myček
nádobí, zařízení na odstraňování potravinových odpadů,
zhuťňování potravinářských odpadů, mixéry potravin a jejich
příslušenství, šlehače pro domácnost, motory včetně
elektrických motorů (s výjimkou pro pozemní vozidla),
kompresory pro chlazení a klimatizaci, elektricky poháněná
čerpadla, části a součásti všeho výše uvedeného zboží; (11)
přístroje a aparáty pro topení, vaření, chlazení, mrazení, sušení,
klimatizaci, čištění vzduchu, ventilaci, dodávku vody, kamna a
toastovače, sušičky prádla, kávovary, přístroje pro zpracování
potraviny a ohříváče jídel, části a součásti všeho výše uvedeného
zboží; (37) instalace, sestavování, oprava a údržba zařízení a
přístrojů pro pračky oděvů, sušičky oděvů, myčky nádobí,
zařízení na odstraňování potravinových odpadů, zařízení na
zhuťňování potravinářských odpadů, mixérů potravin a jejich
příslušenství, šlehačů pro domácnost, kamen a toastovačů,
přístrojů na zpracování potravy, ohříváčů jídel, motorů včetně
elektrických motorů (vyjma motorů pro pozemní vozidla),
kompresorů pro chlazení a klimatizaci, elektricky poháněných
čerpadel, zařízení a přístrojů pro topení, vaření, chlazení,
mrazení, sušení, klimatizaci, čištění vzduchu, ventilaci a
dodávku vody.
- (511) 7, 11, 37
(210) O-100903

- (111) **193166**
(220) 05.06.1995
(151) 22.08.1996
(540)

SEPHAROSE

- (730) **Amersham Biosciences AB**, Uppsala, 75184, SE
- (740) KOREJZOVÁ & SPOL. v.o.s., Mgr. Petra Korejzová, Spálená
29, Praha 1, 11000
- (510) (1) chemické výrobky pro separaci.

- (511) 1
(210) O-100907

- (111) **193176**
(220) 08.06.1995
(151) 22.08.1996
(540)

TERRATEX

- (730) **XINTEX, spol. s r.o.**, Na Zbořenci 16, Praha 2, 12000, CZ
- (510) (2) emulzní typ polyakrylátového prostředku a spodního nátěru
pro teraco a podlahy na bázi kamene.
- (511) 2
(210) O-101057

- (111) **193177**
(220) 08.06.1995
(151) 22.08.1996
(540)

RESTORE

- (730) **XINTEX, spol. s r.o.**, Na Zbořenci 16, Praha 2, 12000, CZ
- (510) (1) odrezovač - fosfatizační čidlo, které čistí, odrezuje a leptá
kovové povrchy.
- (511) 1
(210) O-101058

- (111) **193179**
(220) 08.06.1995
(151) 22.08.1996
(540)

STEAM - X

- (730) **XINTEX, spol. s r.o.**, Na Zbořenci 16, Praha 2, 12000, CZ
- (510) (1) prostředek pro čištění parou, odstraňující tuky a nečistoty z
oceli, hliníku a lakovaných povrchů.
- (511) 1
(210) O-101060

- (111) **193180**
(220) 08.06.1995
(151) 22.08.1996
(540)

KALK - X

- (730) **XINTEX, spol. s r.o.**, Na Zbořenci 16, Praha 2, 12000, CZ
- (510) (1) prostředek k odstraňování vodního kamene a vápenných
usazenin z boilerů a chladicích systémů.
- (511) 1
(210) O-101061

- (111) **193181**
(220) 08.06.1995
(151) 22.08.1996
(540)

WASH & WAX

- (730) **XINTEX, spol. s r.o.**, Na Zbořenci 16, Praha 2, 12000, CZ
- (510) (3) koncentrovaný akrylátový roztok pro čištění vozidel.
- (511) 3

(210) O-101062

(111) **193182**

(220) 08.06.1995

(151) 22.08.1996

(540)

SUPER STEAM(730) **XINTEX, spol. s r.o.**, Na Zbořenci 16, Praha 2, 12000, CZ

(510) (1) prostředek pro čištění parou k odstraňování barev, olejových vazelin, karbonových usazenin, nepoužitelný na hliník, hořčík a jejich slitiny, dále na dřevo a lakované povrchy.

(511) 1

(210) O-101063

(111) **193184**

(220) 09.06.1995

(151) 22.08.1996

(540)

BÍLÁ PANÍ(730) **Vinné sklepy Valtice, a.s.**, Vinařská 1, Valtice, 69142, CZ

(740) Dadej, Gheorgiu, Kendereški, patentová a známková kancelář, Mgr. Simona Hejdrová, Lidická 51, Brno, 60200

(510) (33) víno všeho druhu.

(511) 33

(210) O-101098

(111) **193200**

(220) 15.06.1995

(151) 22.08.1996

(540)

RAK(730) **AUTRON s.r.o.**, Jindřichovská 3, Jablonec nad Nisou, 46602, CZ

(740) Ing. Dana Bublíková, Turistická 4322/28, Jablonec nad Nisou, 46606

(510) (9) elektronické přístroje a zařízení, elektronické součástky.

(511) 9

(210) O-101264

(111) **193201**

(220) 16.06.1995

(151) 22.08.1996

(540)

DOMEX(730) **SSAB Tunnpblät AB**, Borlänge, SE

(740) Společná advokátní kancelář Všetečka Zelený Švorčík Kalenský a partneři, JUDr. Pavel Zelený, Hálkova 2, Praha 2, 12000

(510) (6) ocel, výrobky z ocele, ocelové plechy a pásy zvláště ocelové plechy a pásy válcované za tepla, vinuté ocelové pásy, ocelové desky, ocel tvářená za studena.

(511) 6

(210) O-101325

(111) **193221**

(220) 30.06.1995

(151) 22.08.1996

(540)

EULIP(730) **I. jesenická kosmetická společnost, spol. s r.o.**, Slezská 1304, Jeseník, 79001, CZ

(510) (3) pleťová kosmetika.

(511) 3

(210) O-101672

(111) **193252**

(220) 06.09.1995

(151) 22.08.1996

(540)

"AQUILA"(730) **KARLOVARSKÉ MINERÁLNÍ VODY a.s.**, Horova 3, Karlovy Vary, 36021, CZ

(740) JUDr. Josef Mrázek, Křížkova 1, Praha 8, 18600

(510) (32) minerální vody, limonády, stolní voda.

(511) 32

(210) O-103590

(111) **193266**

(220) 21.09.1995

(151) 22.08.1996

(540)

MODALIM(730) **SANOFI-SYNTHELABO**, 174, Avenue de France, Paris, FR(740) **KOREJZOVÁ & SPOL. v.o.s.**, JUDr. Zdeňka Korejzová, Spálená 29, Praha 1, 11000

(510) (5) výrobky farmaceutické, zvěrolékařské a zdravotní, dietetické substance přizpůsobené pro léčebné využití, potraviny pro děti, náplasti, obvazový materiál, hmoty určené k plombování zubů, zubolékařské vosky, dezinfekční prostředky, prostředky k hubení hmyzu, fungicidy, herbicidy.

(511) 5

(210) O-104087

(111) **193267**

(220) 21.09.1995

(151) 22.08.1996

(540)

LIPANOR(730) **SANOFI-SYNTHELABO**, 174, Avenue de France, Paris, FR(740) **KOREJZOVÁ & SPOL. v.o.s.**, JUDr. Zdeňka Korejzová, Spálená 29, Praha 1, 11000

(510) (5) výrobky farmaceutické, zvěrolékařské a zdravotní, dietetické substance přizpůsobené pro léčebné využití, potraviny pro děti, náplasti, obvazový materiál, hmoty určené k plombování zubů, zubolékařské vosky, dezinfekční prostředky, prostředky k hubení hmyzu, fungicidy, herbicidy.

(511) 5

(210) O-104088

(111) **193268**

(220) 21.09.1995

(151) 22.08.1996

(540)

ZUKO(730) **Compania de Productos, Alimentos y Servicios Córpora S.A.**, Freire 321, Valparaíso, CL

(740) Čermák Hořejš Myslíl a spol., JUDr. Jan Matějka, Národní 32, Praha 1, 11000

(510) (32) piva všeho druhu, minerální a sodové vody a další nealkoholické nápoje, sirupy a jiné přípravky pro přípravu nápojů.

(511) 32

(210) O-104089

(111) **193779**

(220) 13.02.1995

(151) 26.09.1996

(540)

S-DENT(730) **S - DENT, spol. s r.o.**, Soběšická 97, Brno, 63800, CZ

(510) (5) stomatologické materiály; (10) zubní soupravy, příslušenství k zubním soupravám, turbíny, násadce, mikromotory, zubní rentgeny, kompresory, zubní křesla, zdravotnická technika; (11) sterilizátory, autoklávy, zdravotnická technika; (37) servis zdravotnické techniky; (42) poradenství v oblasti zdrav. techniky, revize vyhrazených zařízení.

(511) 5, 10, 11, 37, 42

(210) O-97249

(111) **193845**

(220) 26.04.1995

(151) 26.09.1996

(540)



- (730) **Ing. Libor Zeman**, Osvětimany 385, 68742, CZ
(740) Ing. Zdeněk Kučera, Padělký 548 (P.O.Box 92), Slušovice, 76315
(510) (9) ochranné pracovní pomůcky, např. ochranná pracovní obuv, oděvy, rukavice a předměty zajišťující bezpečnost práce; (18) kožené zboží; (24) textilní zboží; (25) oděvní zboží; (26) galanterie.
(511) 9, 18, 24, 25, 26
(210) O-99648

(111) **193847**
(220) 26.04.1995
(151) 26.09.1996
(540)

zeman

- (730) **Ing. Libor Zeman**, Osvětimany 385, 68742, CZ
(740) Ing. Zdeněk Kučera, Padělký 548 (P.O.Box 92), Slušovice, 76315
(510) (9) ochranné pracovní pomůcky, např. ochranná pracovní obuv, oděvy, rukavice a předměty zajišťující bezpečnost práce; (18) kožené zboží; (24) textilní zboží; (25) oděvní zboží; (26) galanterie.
(511) 9, 18, 24, 25, 26
(210) O-99650

(111) **193867**
(220) 19.05.1995
(151) 26.09.1996
(540)



- (730) **REAL- BANK a.s.**, Masarykova 42, Rudná u Prahy, 25219, CZ
(740) UNIPATENT, Ing. Chludina Jiří, J.Masaryka 43-47, Praha 2-Vinohrady, 12000
(510) (6) stavební materiál z válcovaného a litého kovu, kolejnice a jiný kovový materiál určený k železničním účelům, (9) přístroje fotografické, kinematografické, optické, včetně promítačů obrazů a zvětšovací přístrojů, přístroje pro záznam a reprodukci mluveného slova, výpočetní a kancelářská technika; (16) papír a výrobky z papíru, lepenky a kartonážní výrobky, tiskoviny, fotografie; (17) těsnící hmoty, ucpávky a izolace (tepelné, elektrické nebo zvukové); (19) přírodní a

umělý kámen, cement, vápno, malta, sádra; (35) poradenská činnost v oblasti obchodu, reklamní činnost, průzkum trhu, marketing; (36) realitní kancelář; (37) servisní činnost; (42) zprostředkovatelská činnost v oblasti obchodu a služeb.

(511) 6, 9, 16, 17, 19, 35, 36, 37, 42
(210) O-100399

(111) **193878**
(220) 06.06.1995
(151) 26.09.1996
(540)



- (730) **Stora Enso Oyj**, Kanavaranta 1, Helsinki, FI
(740) ROTT, RŮŽIČKA & GUTTMANN Patentová, známková a advokátní kancelář, JUDr. Vladimír Rott, Nad Štolou 12, Praha 7, 17000
(510) (16) papír, zejména kancelářský papír, nelakovaný papír, kopírovací papír, samokopírovací papír, barevný kopírovací papír, dopisní papír, souvislý pevně instalovaný papír, uhlový papír, kancelářský tiskařský papír, digitální tiskařský papír, ofsetový papír, obálkový papír, recyklovaný papír, lepenka.
(511) 16
(210) O-100986

(111) **193891**
(220) 19.06.1995
(151) 26.09.1996
(540)



- (730) **Del Monte Corporation**, One Market Plaza, San Francisco, CA, US
(740) TRAPLOVÁ-HAKR-KUBÁT Advokátní a patentová kancelář, JUDr. Jarmila Traplová, Přístavní 24, Praha 7, 17000
(510) (29) konzervované ovoce a zelenina, ryby a korýši, bramborové přesnídávky, hustá zeleninová polévka ze škeblí, ovocné zavařeniny, džemy, rosoly, polévky, jablečný protlak, brusinkový a klikvový kompot, směs různého ovoce a sušeného ovoce nebo masa užívaná jako náplň do pečiva, sušené ovoce a sušené fazole, ovoce s cukrovou polevou, zejména citrusové plody (citrony, pomeranče, grepy) a kandované třešně; (30) rýže, perlové kroupy (perličky), přesnídávky z tmavého chleba, vinný ocet, jedlé omáčky v konzervách a lahvích, káva, čaj, kakao, cukr, mouka, přípravky vyrobené z obilovin, sušenky a suchary, koláče a pečivo, cukrovinky, sůl, pepř, med, koření, pražená kukuřice, kečup a rajčatové omáčky; (31) nepražená kukuřice, loupané a neloupané ořechy, třešně maraskýno; (32) sirup, ovocné šťávy, nektarové a zeleninové šťávy.
(511) 29, 30, 31, 32
(210) O-101357

(111) **193892**
(220) 19.06.1995
(151) 26.09.1996

(540)

SILVIA(730) **SILEX, spol. s r.o.**, nám. Jiřího z Lobkovic 19, Praha 3, 13000, CZ(740) **ROTT, RŮŽIČKA & GUTTMANN** Patentová, známková a advokátní kancelář, JUDr. Vladimír Rott, Nad Štolou 12, Praha 7, 17000

(510) (20) matrace, polštáře; (24) ložní potřeby zejména ložní soupravy včetně prošívaných přikrývek a peřin, výrobky bytového textilu zejména ručníky, koupelnové předložky, koupelnové závěsy, přehozy, závěsy, záclony; (35) reklamní činnost, poskytování pomoci při výkonu hospodářské činnosti zejména poradenské a konzultační služby obchodní, obchodně zastupitelská činnost, dovoz a vývoz zboží; (36) zprostředkovatelská obchodní činnost, obstaravatelské služby; (37) servisní služby; (39) skladování; (41) pořádání odborných symposií, konferencí a školení; (42) poradenské a konzultační služby technické.

(511) 20, 24, 35, 36, 37, 39, 41, 42

(210) O-101361

(111) **193906**

(220) 26.06.1995

(151) 26.09.1996

(540)

SLATES(730) **LEVI STRAUSS & CO.**, Levi's Plaza, 1155 Battery Street, San Francisco, CA, US(740) **ROTT, RŮŽIČKA & GUTTMANN** Patentová, známková a advokátní kancelář, JUDr. Vladimír Rott, Nad Štolou 12, Praha 7, 17000

(510) (25) oděvy, obuv, pokrývky hlavy.

(511) 25

(210) O-101545

(111) **193915**

(220) 12.07.1995

(151) 26.09.1996

(540)

ADVANTIX(730) **EASTMAN KODAK COMPANY**, 343 State Street, Rochester, NY, US

(740) Společná advokátní kancelář Všečečka Zelený Švorčík Kalenský a partneři, JUDr. Otakar Švorčík, Hálkova 2, Praha 2, 12000

(510) (1) chemické výrobky určené pro fotografii, litografii a grafiku, desky, papíry a filmy pro fotografii, kinematografii a radiografii; (9) fotografické přístroje; (16) fotografie, termografie; (40) vyvolávání a kopírování fotografických filmů, reprodukování fotografií, litografií a grafik, diapositivů a fotografických filmů, sestavování fotografických obrazů a diapositivů.

(511) 1, 9, 16, 40

(210) O-101913

(111) **193932**

(220) 21.07.1995

(151) 26.09.1996

(540)

STEMGEN(730) **Amgen Inc.**, One Amgen Center Drive, Thousand Oaks, CA, US

(740) Společná advokátní kancelář Všečečka Zelený Švorčík Kalenský a partneři, JUDr. Otakar Švorčík, Hálkova 2, Praha 2, 12000

(510) (5) farmaceutické přípravky včetně interferonu k užití při léčení virových, nádorových a autoimunitních onemocnění.

(511) 5

(210) O-102256

(111) **194590**

(220) 15.05.1995

(151) 24.10.1996

(540)

(730) **ČECHIE B.V.B. spol. s r.o.**, U Sluncové 618, Praha 8 - Karlín, 18000, CZ

(740) Dr. Josef Neštický, advokát, Ječná 1, Praha 2, 12000

(510) (35) reklamní činnost; (36) směnárna; (39) pronájem sportovních zařízení včetně poskytování doplň. služeb; (41) provozování tělovýchovných zařízení a zařízení sloužících k regeneraci a rekondici vyjma golfových hřišť, provozování veřejných tělovýchovných škol, pořádání kursů pro cvičitele, rozhodčí a trenéry, pořádání tělovýchovných kursů; (42) pronájem sportovních zařízení včetně poskytování doplň. služeb.

(511) 35, 36, 39, 41, 42

(210) O-100149

(111) **194591**

(220) 15.05.1995

(151) 24.10.1996

(540)

(730) **Zidell Explorations, Inc.**, 3121 S. W. Moody, Portland, OR, US

(740) Patentová kancelář Kania, Sedlák, Smola, Ing. Kania František, Mendlovo nám. 1a, Brno, 60300

(510) (7) ventily, jmenovitě uzavírací šoupátka, kulové ventily, zpětné klapky a nárožní ventily.

(511) 7

(210) O-100165

(111) **194612**

(220) 02.06.1995

(151) 24.10.1996

(540)

(730) **INTERSNACK a.s.**, Choustník 164, okres Tábor, 39118, CZ
(740) **ROTT, RŮŽIČKA & GUTTMANN** Patentová, známková a advokátní kancelář, JUDr. Vladimír Rott, Nad Štolou 12, Praha 7, 17000

(510) (29) smažené bramborové lupínky; (30) výrobky z (511) 9
bramborového a obilného těsta, slané tyčinky; (31) ořechy. (210) O-103432

(111) **194627**
(220) 30.06.1995
(151) 24.10.1996
(540)

LADY GEL

(730) **1. jesenická kosmetická společnost, spol. s r.o.**, Slezská 1304, Jeseník, 79001, CZ
(510) (3) lubrikační přípravek.
(511) 3
(210) O-101673

(111) **194628**
(220) 30.06.1995
(151) 24.10.1996
(540)

EROS GEL

(730) **1. jesenická kosmetická společnost, spol. s r.o.**, Slezská 1304, Jeseník, 79001, CZ
(510) (3) lubrikační přípravek.
(511) 3
(210) O-101674

(111) **194678**
(220) 22.08.1995
(151) 24.10.1996
(540)



(730) **GM-FASADER, spol. s r. o.**, Marešova 10, Brno, 60200, CZ
(740) Egon Kühnel, patentový zástupce, Oblá 56, Brno, 63400
(510) (6) žaluzie kovové; (19) žaluzie nekovové, posuvný otevírací a skládací systém zasklení; (37) montáž a servis žaluzií, posuvného otevíracího a skládacího systému zasklení.
(511) 6, 19, 37
(210) O-103030

(111) **194679**
(220) 22.08.1995
(151) 24.10.1996
(540)

GLASA

(730) **GM - Fasader, spol. s r.o.**, Marešova 10, Brno, 60200, CZ
(740) Egon Kühnel, patentový zástupce, Oblá 56, Brno, 63400
(510) (6) žaluzie kovové; (19) žaluzie nekovové, posuvný otevírací a skládací systém zasklení; (37) montáž a servis žaluzií, posuvného otevíracího a skládacího systému zasklení.
(511) 6, 19, 37
(210) O-103031

(111) **194695**
(220) 04.09.1995
(151) 24.10.1996
(540)

NETFLEX

(730) **HEWLETT-PACKARD DEVELOPMENT COMPANY, L. P. A Texas Limited Partnership**, 20555 S. H. 249, Houston, TX, US
(740) Společná advokátní kancelář Všetečka Zelený Švorčík Kalenský a partneři, JUDr. Pavel Zelený, Hálkova 2, Praha 2, 12000
(510) (9) počítače a jejich části, systémy na zpracování dat, včetně periferního vybavení, zejména vybavení pro vstup a výstup dat, přenos dat, skladování dat, terminály pro zobrazování dat, zejména síťová styková zařízení.

(111) **195557**
(220) 05.05.1995
(151) 26.11.1996
(540)

nakladatelství AKIM

(730) **Ing. Monika Zralá - nakladatelství Akim TM**, Losinská 870, Praha 5, 15500, CZ
(740) Advokátní kancelář, JUDr. Markéta Vaňková, Ph.D., Skořepka 7, Praha 1, 11000
(510) (41) nakladatelská činnost.
(511) 41
(210) O-99941

(111) **195570**
(220) 17.05.1995
(151) 26.11.1996
(540)



(730) **Ladislav Burian**, Zaoarákova 999, Roztoky u Prahy, 25263, CZ
(740) Ing. Karel Novotný, Žufanova 2, Praha 6, 16300
(510) (1) tmely a lepidla patřící do tř. 1, svařovací pasty, svářecí prášky a přípravky; (2) spojovací materiál jako šrouby, matky, podložky, vruty, hřebíky, trubková šroubení kovová, montážní klíče, trubky kovové, kabiny sprchové kovové, vodovody, hadice kovové; (7) elektrické ruční nářadí a ostatní nářadí patřící do tř. 7, svařovací přístroje pro autogenní zpracování kovů; (8) nástroje a nářadí patřící do tř. 8, například kleště, kladiva, šroubováky, klíče matkové, svařovací přístroje neelektrické, svářečské kleště; (11) vodoinstalační materiál, zejména vodovodní potrubí pro koupelny, toalety, včetně regulačních prvků, vodovodní baterie, kohoutky a příslušenství, umyvadla, klosety a jejich příslušenství, ohřívače vody včetně průtokových, plynová kamna, kotle, sporáky a hořáky, kamna všeho druhu, svítidla, ventilátory; (17) trubky a jejich spojovací články z plastu, těsnění, těsnící tmely a trubková těsnění, včetně ucpávek a spojek, hadice všeho druhu patřící do tř. 17 včetně příslušenství, svařovací tyčinky z plastických hmot, veškeré další výrobky z plastických hmot, gumy, gutaperči a kaučuku; (19) tmely na kovy, vodovodní potrubí nekovové, kabiny sprchové nekovové, kameninové nebo cementové roury, stavební materiál všeho druhu, krby, komíny.
(511) 1, 6, 7, 8, 11, 17, 19
(210) O-100262

(111) **195581**
(220) 24.05.1995
(151) 26.11.1996
(540)

BEAVER

(730) **Beaver Machine Corporation**, 1341 Kerrisdale Blvd., Newmarket, Ontario, CA
(740) ROTT, RŮŽIČKA & GUTTMANN Patentová, známková a advokátní kancelář, JUDr. Vladimír Rott, Nad Štolou 12, Praha 7, 17000
(510) (7) zařízení tvořící součást nádob pro dávkování nebo výdej jejich obsahu, třídící a rozdělovací stroje; (9) automatické čisticí přístroje na obuv na vhození mince, automatické dozovací a distribuční přístroje na mince, automatické rozdělovače, též na mince, automaty hudební na vhození mince, automaty na mince nebo známky, automaty na výdej kávy na vhození mince, distributory pohonných látek, zvláště pro benzínové pumpy, elektrické a elektronické zařízení pro výpočet a předávání statistických údajů a informací, jakož i pro dozor, ověřování a dálkové ovládání průmyslových operací, elektrické přístroje kontrolní, dozorcí a dohlédací, hrací skříně uváděné v činnosti vhozením mince, hudební automaty hrající na vhození mince, distributory-automaty na výdej jízdenek, známek a tiketů, naprogramovací zařízení pro automatické přístroje, ovládací (řídící) elektrické pulty, počítačové stroje, počítačové (zařízení) a

měřidla všeho druhu, zapisující i nezapisující, prodejní automaty, přístroje na automatické plnění a výdej tekutin, přístroje na dálkové ovládání, rozdělovače automatické na mince či nikoliv, signalizační blikací a jiné přístroje, stroje zábavní uváděné do chodu vhozením mince, ukazatelé množství, ukazatelé score, ústrojí uváděné v chod vhozením mince, pro televizní přístroje, zařízení a přístroje technické pro zábavní účely; (37) údržba strojů; (41) zábavní střediska; (42) automaty restaurační, pronájem prodejních automatů (strojů) a distribučních strojů.

(511) 7, 9, 37, 41, 42
(210) O-100507

(111) **195595**
(220) 02.06.1995
(151) 26.11.1996
(540)

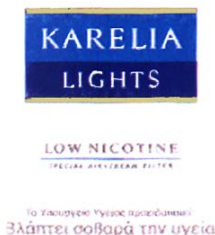

(730) **Karelia Belgium Limited SPRL**, 7, place Jean Jacobs, Brusel, BE
(740) Glatzová & Co., JUDr. David Štros, advokát, patentový zástupce, Husova 5, Praha 1, 11000
(510) (34) tabák a výrobky z tabáku, potřeby pro kuřáky, zápalky.
(511) 34
(210) O-100847

(111) **195607**
(220) 15.06.1995
(151) 26.11.1996
(540)

RAMILL

(730) **RAMILL EUROPEAN COMPANY S.A.**, 23 Avenue Monterey, Luxembourg, LU
(740) ROTT, RŮŽIČKA & GUTTMANN Patentová, známková a advokátní kancelář, JUDr. Vladimír Rott, Nad Štolou 12, Praha 7, 17000
(510) (1) zlepšující přípravky do chleba, pečiva, pekárenských a cukrárenských výrobků, zejména emulze k výrobě potravin, syntetická sladidla, bílkovina sladová, mléčné kvasinky, chemické prostředky pro konzervování potravin, k rozpouštění škrobu, hydroxid sodný, uhličitán amonný, glutaman sodný, kyselina citronová, mouky k průmyslovým účelům, odpad ze zpracovaného obilného zrna pro průmyslové účely; (5) dietetické nutriční doplňky, klíčky obilí a přípravky ze sladu pro dietetické účely, potraviny biologické, dietetické, obohacené vitamíny, organickými a anorganickými látkami pro humánní využití včetně odpadu ze zpracovaného obilného zrna, léčivé byliny a čaje, nápoje pro diabetiky; (7) stroje, technologická a ostatní zařízení pro potravinářský průmysl, zejména kompletní zařízení k čištění obilí, stroje loupací na obilí, mlýnské, prosívací, hnětací, na dělení těsta, řezací, vysekávací, na výrobu špaget a makaronů, balicí; (12) vozidla a zařízení pro pohyb po zemi, po vodě nebo ve vzduchu, jejich konstrukční části, příslušenství, doplňky a náhradní díly neobsažené v jiných třídách; (29) suroviny a polotovary pro pekárenskou a cukrářskou výrobu, tj. tuky a tukové náhražky, hmoty, pasty, puré, polevy nebo prášky z vaječ, z mléka, z omáček, z upravených hub, ze zeleniny, ze soji, z ovoce a alginát. ovoce, z bylin, z upravených mandlí, ze všech druhů upravených ořechů a semen, z upravených rozinek a nebo v kombinacích, náplně a pomazánky pro pekařské výrobky, zlepšující přípravky do chleba, pečiva a cukrářských výrobků, zejména upravená sezamová a slunečnicová semena, texturované proteiny a směsi z nich pro humánní využití, ostatní speciální komponenty a výrobky pro zušlechťování poživatin, např. vaječné hmoty, mléčná sraženina a výrobky k utváření želé, konzervované, nakládané, sušené ovoce a potraviny, jedlé oleje, tuky a tukové náhražky; (30) hmoty, pasty, puré, polevy nebo prášky ze sladu, z kávy, z kaka, z

fondánu, káva a kávové náhražky, čaj, kakao, čokoláda a výrobky z ní, cukr a přírodní sladidla, sůl, mák, kmín, koření, med, potravinářský škrob, mlynářské, těstářenské a pekařské výrobky, mouka, potravinářské mouky, zpracovaná mouka obsahující všechny přísady nutné pro výrobu pekařských a cukrářských výrobků, trvanlivého pečiva a jemného pečiva, mouky z obilovin, z luštěnin, výrobky obsahující obiloviny a/nebo luštěniny a směsi z nich, výrobky z mouky, z luštěnin a obsahující mouku z obilovin a/nebo z luštěnin pro další zpracování, výrobky expandované, extrudované včetně ostatních výrobků zdravé a racionální výživy, zejména těstoviny neobsahující cholesterol, pochutiny a pokruty na bázi obilovin, škrobu včetně ostatních neobsažených v jiných třídách, jemné a trvanlivé pečivo, kakaové a cukrářské výrobky; (31) obilí, semena, ořechy, výrobky zemědělské, zahradnické, lesnické, zahradnicko-lesnické nepodrobené žádné úpravě, šrot, slad, krmiva, krmivové směsi a výživné krmivové směsi; (32) stolní a minerální vody, nealkoholické nápoje všech druhů, ovocné šťávy a nápoje z nich, sirupy a přípravky k výrobě nealkoholických nápojů, piva; (35) činnost organizačních poradců v oblasti potravinářství; (36) obstarávatelství, leasingové služby; (39) pronájem motorových vozidel, pronajímání.

(511) 1, 5, 7, 12, 29, 30, 31, 32, 35, 36, 39
(210) O-101271

(111) **195608**
(220) 15.06.1995
(151) 26.11.1996
(540)

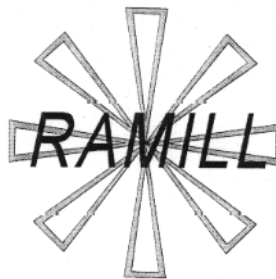

(730) **RAMILL EUROPEAN COMPANY S.A.**, 23 Avenue Monterey, Luxembourg, LU
(740) ROTT, RŮŽIČKA & GUTTMANN Patentová, známková a advokátní kancelář, JUDr. Vladimír Rott, Nad Štolou 12, Praha 7, 17000
(510) (1) zlepšující přípravky do chleba, pečiva, pekárenských a cukrárenských výrobků, zejména emulze k výrobě potravin, syntetická sladidla, bílkovina sladová, mléčné kvasinky, chemické prostředky pro konzervování potravin, k rozpouštění škrobu, hydroxid sodný, uhličitán amonný, glutaman sodný, kyselina citronová, mouky k průmyslovým účelům, odpad ze zpracovaného obilného zrna pro průmyslové účely; (5) dietetické nutriční doplňky, klíčky obilí a přípravky ze sladu pro dietetické účely, potraviny biologické, dietetické, obohacené vitamíny, organickými a anorganickými látkami pro humánní využití včetně odpadu ze zpracovaného obilného zrna, léčivé byliny a čaje, nápoje pro diabetiky; (7) stroje, technologická a ostatní zařízení pro potravinářský průmysl, zejména kompletní zařízení k čištění obilí, stroje loupací na obilí, mlýnské, prosívací, hnětací, na dělení těsta, řezací, vysekávací, na výrobu špaget a makaronů, balicí; (12) vozidla a zařízení pro pohyb po zemi, po vodě nebo ve vzduchu, jejich konstrukční části, příslušenství, doplňky a náhradní díly neobsažené v jiných třídách; (29) suroviny a polotovary pro pekárenskou a cukrářskou výrobu, tj. tuky a tukové náhražky, hmoty, pasty, puré, polevy nebo prášky z vaječ, z mléka, z omáček, z upravených hub, ze zeleniny, ze soji, z ovoce a alginát. ovoce, z bylin, z upravených mandlí, ze všech druhů upravených ořechů a semen, z upravených rozinek a nebo v kombinacích, náplně a pomazánky pro pekařské výrobky, zlepšující přípravky do chleba, pečiva a cukrářských výrobků, zejména upravená sezamová a slunečnicová semena, texturované proteiny a směsi z nich pro humánní využití, ostatní speciální komponenty a výrobky pro zušlechťování poživatin, např. vaječné hmoty, mléčná sraženina a výrobky k

utváření želé, konzervované, nakládané, sušené ovoce a potraviny, jedlé oleje, tuky a tukové náhražky; (30) hmoty, pasty, puré, polevy nebo prášky ze sladu, z kávy, z kakaa, z fondánu, káva a kávové náhražky, čaj, kakao, čokoláda a výrobky z ní, cukr a přírodní sladidla, sůl, mák, kmín, koření, med, potravinářský škrob, mlynářské, těstářské a pekařské výrobky, mouka, potravinářské mouky, zpracovaná mouka obsahující všechny přísady nutné pro výrobu pekařských a cukrářských výrobků, trvanlivého pečiva a jemného pečiva, mouky z obilovin, z luštěnin, výrobky obsahující obiloviny a/nebo luštěniny a směsi z nich, výrobky z mouky, z luštěnin a obsahující mouku z obilovin a/nebo z luštěnin pro další zpracování, výrobky expandované, extrudované včetně ostatních výrobků zdravé a racionální výživy, zejména těstoviny neobsahující cholesterol, pochutiny a pokruty na bázi obilovin, škrobu včetně ostatních neobsažených v jiných třídách, jemné a trvanlivé pečivo, kakaové a cukrářské výrobky; (31) obilí, semena, ořechy, výrobky zemědělské, zahradnické, lesnické, zahradnicko-lesnické nepodrobené žádné úpravě, šrot, slad, krmiva, krmivové směsi a výživné krmivové směsi; (32) stolní a minerální vody, nealkoholické nápoje všech druhů, ovocné šťávy a nápoje z nich, sirupy a přípravky k výrobě nealkoholických nápojů, piva; (35) činnost organizačních poradců v oblasti potravinářství; (36) obstarávatelství, leasingové služby; (39) pronájem motorových vozidel, pronájem.

(511) 1, 5, 7, 12, 29, 30, 31, 32, 35, 36, 39
(210) O-101272

(111) **195611**
(220) 15.06.1995
(151) 26.11.1996
(540)

HYDROVIT

(730) **VÍTKOVICE, a. s.**, Ruská 2887/101, Ostrava - Vítkovice, 70602, CZ
(510) (11) stavebnicové uspořádání mechanicko-biologických zařízení na bázi nádrží ze smaltovaných plechů pro čištění odpadních vod.
(511) 11
(210) O-101281

(111) **195642**
(220) 28.07.1995
(151) 26.11.1996
(540)

ROSTA

(730) **ROSTA s. r. o.**, Staňkova 41, Brno, 61200, CZ
(510) (9) světelné reklamy; (16) tiskoviny, samolepící folie s popisy; (35) reklamní a marketingové služby, automatizované zpracování dat, sítotisk, velkoplošná reklama, popisy samolepících fólií, pronájem reklamních ploch; (42) grafické návrhy.
(511) 9, 16, 35, 42
(210) O-102409

(111) **195705**
(220) 26.09.1995
(151) 27.11.1996
(540)

König Otto Sprudel

(730) **Brunnenverwaltung König Otto-Bad E. Büttner GmbH & Co. KG**, Wiesau/Oberpfalz, DE

(740) Čermák Hořejš Myslíl a spol., JUDr. Karel Čermák, advokát, Národní 32, Praha 1, 11000
(510) (32) přírodní minerální voda z minerálního a léčivého pramene Neue Otto-Quelle ve Wiesau a nealkoholické nápoje připravované výlučně z této vody.
(511) 32
(210) O-104270

(111) **196429**
(220) 15.05.1995
(151) 03.01.1997
(540)

DSI

(730) **Zidell Explorations, Inc**, 3121 S. W. Moody, Portland, OR, US
(740) Patentová kancelář Kania, Sedlák, Smola, Ing. Kania František, Mendlovo nám. 1a, Brno, 60300
(510) (6) ručně ovládané ventily pro regulaci tekutiny.
(511) 6
(210) O-100164

(111) **196441**
(220) 05.06.1995
(151) 03.01.1997
(540)

SAFÍR

(730) **OLTECH, s.r.o.**, Roosewelta 96, Olomouc, 77900, CZ
(740) Ing. Soukup Petr, Švédská 3, Olomouc, 77200
(510) (9) počítače s jejich příslušenstvím a perifériemi, kalkulátory, magnetické nosiče dat, např. videokazety a diskety, přístroje pro záznam, přenos a reprodukci zvuku a obrazu, fotografické přístroje; (14) hodinky a chronometrická zařízení, klenoty; (16) diaře, kopírovací přístroje, kancelářská technika; (35) zprostředkovatelská činnost v oblasti obchodu zejména výše uvedených výrobků.
(511) 9, 14, 16, 35
(210) O-100886

(111) **196460**
(220) 21.07.1995
(151) 03.01.1997
(540)

MEGALLO

(730) **Ladislav Hradecký**, Kotkova 684, Přeštice, 33401, CZ
(740) TICHÝ & POLÁČEK Patentová právní a známková kancelář, JUDr. Jaromír Tichý, Dominikánská 6, Plzeň, 30112
(510) (24) pokrývky, tkaniny a jiné textilie; (25) svrchní oděvy a prádlo, obuv, kloboučnické zboží; (26) knoflíky, umělé květiny a další výrobky ve tř. 26.
(511) 24, 25, 26
(210) O-102227

(111) **196470**
(220) 13.09.1995
(151) 03.01.1997
(540)

AGIR

(730) **AGIR, spol. s r.o.**, Ke Kablu 193, Praha 10, 10900, CZ
(740) UNIPATENT, Ing. Chludina Jiří, J.Masaryka 43-47, Praha 2-Vinohrady, 12000
(510) (6) zámečnické výrobky všeho druhu včetně kovových doplňků interiérů, kovová vrata, dveře, okna, mříže, zábradlí a schody, kování všeho druhu, jiné kovové výrobky, které nejsou obsaženy v jiných třídách, součásti a příslušenství uvedených výrobků; (10) speciální nábytek a související kovové vybavení pro účely chirurgické, lékařské, zubolékařské a zvěrolékařské včetně sanitárních výrobků a zařízení pro tyto účely, součásti a příslušenství uvedených výrobků a zařízení; (11) zařízení pro vaření včetně kotlů, topná zařízení všeho druhu, chladicí zařízení včetně chladicích boxů, vzduchotechnická a

klimatizační zařízení včetně digestoří, zařízení všeho druhu pro rozvod vody včetně výlevků, dřezů, temperovaných stolů, vybavení kuchyňského charakteru pro gastronomické provozy včetně výčepních pultů, součástí a příslušenství uvedených výrobků a zařízení; (12) vozíky a jiná ruční vozidla všeho druhu, součástí a příslušenství těchto vozíků a vozidel; (20) kovový nábytek všeho druhu včetně kovového kempingového nábytku, výdejní pulty, výdejní linky a jiné kovové vybavení pro gastronomické provozy spadající do třídy 20, součástí a příslušenství uvedených výrobků; (21) drobné nářadí a přenosné nádoby k domácím a kuchyňským účelům, jako kuchyňské nádobí, vědra, plechové misky, strojky na mletí, sekání a lisování a podobně, součástí a příslušenství uvedených výrobků.

(511) 6, 10, 11, 12, 20, 21
(210) O-103763

(111) **196480**
(220) 27.09.1995
(151) 03.01.1997
(540)



(730) **EUROFORM a. s.**, Tovačovská 474, Chropyně, 76811, CZ
(740) Patentová a známková kancelář, Ing. Jaromír Příkryl, Včelín 1161, Hulín, 76824
(510) (6) obecné kovy v surovém a polozpracovaném stavu, vstříkovací a tvarovací formy a jejich části pro výrobky z plastických hmot a nekovových materiálů, formy duté, kovové, formy lící, zámečnické výrobky, hřebíky, šrouby, výrobky kovové ve tř. 6; (8) nářadí-náčíní pro stroje, nářadí pro zpracování kovů a plastických hmot, nářadí všeho druhu včetně ručních nástrojů, střížné nástroje na vystřihování, nástroje ruční, nástroje řezné; (17) výrobky z plastů pro průmyslové použití; (20) drobné výrobky z plastických hmot; (21) výrobky z plastů pro domácnost; (42) konstrukční práce a technická příprava výroby pro výrobu forem a jejich částí, nářadí a přípravků zejména pro plastové a nekovové výrobky.
(511) 6, 8, 17, 20, 21, 42
(210) O-104298

(111) **196966**
(220) 06.06.1995
(151) 31.01.1997
(540)

PERFORMAX

(730) **PENNZOIL-QUAKER STATE COMPANY Společnost zřízena podle zákonů státu Delaware**, 700 Milam Street, Houston, TX, US
(740) Společná advokátní kancelář Všetečka Zelený Švorčík Kalenský a partneři, JUDr. Pavel Zelený, Hálkova 2, Praha 2, 12000
(510) (4) průmyslové oleje a tuky, mazadla, prostředky na vázání prachu, paliva, palivové dřevo, oleje a pohonné látky, prostředky pro svícení, svíčky, svíce, noční lampičky a knoty.
(511) 4
(210) O-100991

(111) **197005**
(220) 29.06.1995
(151) 31.01.1997
(540)

Puritan's Pride

(730) **Nature's Bounty, Inc.**, 90 Orville Drive, Bohemia, NY, US
(740) Čermák Hořejš Myslíl a spol., JUDr. Karel Čermák, advokát, Národní 32, Praha 1, 11000

(510) (5) vitaminy, minerální přípravky a přísady do stravy.
(511) 5
(210) O-101659

(111) **197021**
(220) 13.07.1995
(151) 31.01.1997
(540)

MACNAIR'S

(730) **Allied Domecq Spirits & Wine Limited**, The Pavilions, Bridgewater Road, Bedminster Down, Bristol, GB
(740) Advokátní a patentová kancelář Traplová, Hakr, Kubát, JUDr. Traplová Jarmila, Přístavní 24, Praha 7, 17000
(510) (33) vína, lihoviny a likéry.
(511) 33
(210) O-101964

(111) **197062**
(220) 20.10.1995
(151) 31.01.1997
(540)

BRNO BUSINESS

(730) **CCB, s. r. o.**, Okružní 17, Brno, 63800, CZ
(740) Ing. Dobroslav Musil, patentová kancelář, Ing. Dobroslav Musil, Cejl 38, Brno, 60200
(510) (16) periodické a neperiodické publikace; (35) reklamní činnost; (41) vydavatelská činnost.
(511) 16, 35, 41
(210) O-105044

(111) **197083**
(220) 06.12.1995
(151) 31.01.1997
(540)



(730) **MISSIVA, spol. s r.o.**, V oblouku 588/21, Ústí nad Labem, 40007, CZ
(740) UNIPATENT, Ing. Chludina Jiří, J.Masaryka 43-47, Praha 2-Vinohrady, 12000
(510) (1) chemické výrobky: pro průmyslové a vědecké účely, pro fotografii, zemědělství, zahradnictví, lesnictví, umělé pryskyřice, plastické hmoty v surovém stavu (v prášku, pastách, v tekutém stavu), půdní hnojiva přírodní a umělá, prostředky: hasící, pro kalení, pro svařování, pro konzervaci potravin, třísloviny, průmyslová pojidla, prostředky k čištění sporáků, alkalické a alkalickozemité kovy, bauxit; (3) přípravky: prací a bělicí, čistící, leštící, odmašťovací, mýdlo, výrobky: kosmetické, voňavkářské včetně éterických olejů, vodičky na vlasy, zubní pasty, prášky, želeťovina pro potravinářské účely, mořidla na prádlo, barvy na vlasy; (5) výrobky: dietetické pro děti a nemocné, náplasti, obvazový materiál, prostředky dezinfekční, k hubení rostlinných a živočišných škůdců, antiparazitní látky.
(511) 1, 3, 5
(210) O-106651

(111) **197107**
(220) 26.02.1996
(151) 31.01.1997

(540)



- (730) **SVOS spol. s r.o.**, Choceňská 877, Přelouč, 53501, CZ
(740) Ullrich Miroslav, patentový zástupce, U Marka 2544, Pardubice, 53009
(510) (12) dopravní prostředky pozemní, vzdušné nebo vodní, speciální např. pancéřované úpravy těchto dopravních prostředků; (35) propagační činnost; (39) doprava zboží a osob.
(511) 12, 35, 39
(210) O-108834

- (111) **197485**
(220) 27.12.1994
(151) 25.02.1997
(540)



- (730) **Lubomír Balák - BEXIM, EXPORT-IMPORT**, Lorencova 3346, Zlín, 76001, CZ
(740) Ing. Kučera Zdeněk, Padělký 548 (P.O.BOX 92), Slušovice, 76315
(510) (8) etiketovací kleště, nastřelovací kleště, páskovací stroje; (9) elektronické pokladny s příslušenstvím, elektronické váhy, výpočetní technika včetně software, telekomunikační technika, tiskárny čárového kódu s příslušenstvím, poplašné systémy; (16) cenovky, přestavitelné cenovky, kancelářské potřeby, pokladní pásky, samolepící etikety, lepicí pásky, aranžerské potřeby, tiskopisy; (20) obchodní nábytek s vybavením; (37) montáž a servis.
(511) 8, 9, 16, 20, 37
(210) O-95709

- (111) **197619**
(220) 17.03.1995
(151) 25.02.1997
(540)



- (730) **Charterhouse Development Capital Limited**, 7th Floor, Warwick Court, Paternoster Square, London, GB
(740) Čermák Hořejš Myslíl a spol., JUDr. Jan Matějka, Národní 32, Praha 1, 11000
(510) (36) bankovní služby, makléřské a finanční služby.
(511) 36
(210) O-98400

- (111) **197799**
(220) 06.06.1995
(151) 25.02.1997

(540)

SEIVA

- (730) **SEIVA s.r.o.**, Schnirchova 8, Praha 7, 17000, CZ
(510) (9) přístroje vědecké, elektrické, optické, přístroje pro měření, signalizaci, kontrolu (inspekci), záchranu a přístroje učební, aparáty pro záznam, převod, reprodukci zvuku nebo obrazu, přístroje pro zpracování informací a počítače; (10) lékařské přístroje a nástroje, zdravotnické potřeby; (11) zdravotní zařízení; (36) leasing; (37) opravy lékařských přístrojů a nástrojů, instalace a opravy elektrických strojů a přístrojů; (41) školení, semináře; (42) poskytování software.

- (511) 9, 10, 11, 36, 37, 41, 42
(210) O-100968

- (111) **197804**
(220) 21.06.1995
(151) 25.02.1997
(540)



- (730) **C & V Engineering Plzeň, spol. s r.o.**, Kyjevská 13, Plzeň, 30156, CZ
(740) TICHÝ & POLÁČEK Patentoprávní a známková kancelář, JUDr. Jaromír Tichý, Dominikánská 6, Plzeň, 30112
(510) (7) stroje s mechanickým pohonem.
(511) 7
(210) O-101398

- (111) **197807**
(220) 23.06.1995
(151) 25.02.1997
(540)

FERRO OK

- (730) **FERRO OK, spol. s r.o.**, Radlík 1a, Jílové u Prahy, 25401, CZ
(740) Šachta, Zmeškal & partneři, Ing. Václav Kratochvíl, patentový zástupce, Radlická 28/663, Praha 5, 15000
(510) (7) zdvihací zařízení, jeřáby, mostové jeřáby; (35) poradenské, konzultační a zprostředkovací služby při řízení obchodní činnosti, obchodní služby v prodejních i skladových provozech, zastupitelská činnost v obchodní činnosti; (37) stavební činnost, stavební inženýrské práce, průmyslové stavby, zařízení, montáž, opravy, údržba a rekonstrukce zdvihacích zařízení, jeřábů a ocelových konstrukcí, údržbářské práce, údržba výrobků všeho druhu, údržba strojů, montáž a údržba konstrukcí, instalace, kontrola a dozor; (42) projektová činnost v investiční výstavbě, navrhování zdvihacích zařízení, jeřábů a ocelových konstrukcí.
(511) 7, 35, 37, 42
(210) O-101478

- (111) **197825**

(220) 18.07.1995
(151) 25.02.1997
(540)

GO!GO!
ISOTONIC DRINK

(730) **BIOTIKA a.s.**, Slovenská Lupča, 97613, SK
(740) Ing. Kendereški Dušan, patentový zástupce, Lidická 51, Brno, 60200
(510) (5) vitamínový a minerální farmaceutický nápoj.
(511) 5
(210) O-102084

(111) **197829**
(220) 20.07.1995
(151) 25.02.1997
(540)

LABVIEW

(730) **National Instruments Corporation**, 6504 Bridge Point Parkway, Austin, TX, US
(740) ROTT, RŮŽIČKA & GUTTMANN Patentová, známková a advokátní kancelář, Ing. Ludmila Kavinková, Nad Štolou 12, Praha 7, 17000
(510) (9) počítačový software zejména pro získávání, kontrolu, řízení a analýzu dat v oboru vědy a strojírenství; (16) tiskoviny zejména instruktážní materiály.
(511) 9, 16
(210) O-102203

(111) **197834**
(220) 24.07.1995
(151) 25.02.1997
(540)

TONUS

(730) **GUYOKRMA, spol. s r. o.**, Kotorská 30, Praha 4, 14000, CZ
(740) Společná advokátní kancelář Vsetečka Zelený Švorčík Kalenský a partneři, JUDr. Otakar Švorčík, Hálkova 2, Praha 2, 12000
(510) (31) zvířecí krmiva.
(511) 31
(210) O-102276

(111) **197835**
(220) 24.07.1995
(151) 25.02.1997
(540)

SPIDO

(730) **GUYOKRMA, spol. s r. o.**, Kotorská 30, Praha 4, 14000, CZ
(740) Společná advokátní kancelář Vsetečka Zelený Švorčík Kalenský a partneři, JUDr. Otakar Švorčík, Hálkova 2, Praha 2, 12000
(510) (31) zvířecí krmiva.
(511) 31
(210) O-102277

(111) **197836**
(220) 24.07.1995
(151) 25.02.1997
(540)

SUPTEL

(730) **GUYOKRMA, spol. s r. o.**, Kotorská 30, Praha 4, 14000, CZ
(740) Společná advokátní kancelář Vsetečka Zelený Švorčík Kalenský a partneři, JUDr. Otakar Švorčík, Hálkova 2, Praha 2, 12000
(510) (31) zvířecí krmiva.
(511) 31
(210) O-102278

(111) **197900**
(220) 18.08.1995

(151) 26.02.1997
(540)

BRIDGESTONE

(730) **BRIDGESTONE CORPORATION**, 10-1, Kyobashi 1-chome, Chuo-ku, Tokyo, JP
(740) Čermák, Hořejš, Vrba - advokátní a patentová kancelář, JUDr. Ing. Hořejš Milan, Národní 32, Praha 1, 11000
(510) (7) hnací řemeny pro dopravníky, dopravní pásy, hnací řemeny pro stroje, hnací řemeny pro motory a spalovací motory; (17) průmyslové gumové hadice.
(511) 7, 17
(210) O-102982

(111) **197924**
(220) 13.09.1995
(151) 26.02.1997
(540)

AGIR

(730) **AGIR, spol.s r.o.**, Ke Kablu 193, Praha 10, 10900, CZ
(740) UNIPATENT, Ing. Chludstina Jiří, J.Masaryka 43-47, Praha 2-Vinohrady, 12000
(510) (6) zámečnické výrobky všeho druhu včetně kovových doplňků interiérů, kovová vrata, dveře, okna, mříže, zábradlí a schody, kování všeho druhu, jiné kovové výrobky, které nejsou obsaženy v jiných třídách, součásti a příslušenství uvedených výrobků; (10) speciální nábytek a související kovové vybavení pro účely chirurgické, lékařské, zubolékařské a zvěrolékařské včetně sanitárních výrobků a zařízení pro tyto účely, součásti a příslušenství uvedených výrobků a zařízení; (11) zařízení pro vaření včetně kotlů, topná zařízení všeho druhu, chladicí zařízení včetně chladicích boxů, vzduchotechnická a klimatizační zařízení včetně digestoří, zařízení všeho druhu pro rozvod vody včetně výlevek, dřezů, temperovaných stolů, vybavení kuchyňského charakteru pro gastronomické provozy včetně výčepních pultů, součásti a příslušenství uvedených výrobků a zařízení; (12) vozíky a jiná ruční vozidla všeho druhu, součásti a příslušenství těchto vozíků a vozidel; (20) kovový nábytek všeho druhu včetně kovového kempingového nábytku, výdejní pulty, výdejní linky a jiné kovové vybavení pro gastronomické provozy spadající do třídy 20, součásti a příslušenství uvedených výrobků; (21) drobné nářadí a přenosné nádoby k domácím a kuchyňským účelům, jako kuchyňské nádoby, vědra, plechové misky, strojky na mletí, sekání a lisování a podobně, součásti a příslušenství uvedených výrobků.
(511) 6, 10, 11, 12, 20, 21
(210) O-103764

(111) **197979**
(220) 27.10.1995
(151) 26.02.1997
(540)

EKOLAN

(730) **Jana Baloušková**, Chelčice 78, Vodňany, 38901, CZ
(740) KUDRLIČKA & SEDLÁK, Advokátní, patentová a známková kancelář, Ing. Jiří Sedlák, Husova 16, České Budějovice, 37001
(510) (1) chemické prostředky pro průmysl; (3) čisticí, prací, mycí a odmašťovací prostředky; (5) desinfekční prostředky.
(511) 1, 3, 5
(210) O-105294

(111) **197996**
(220) 16.11.1995
(151) 26.02.1997

(540)



- (730) **Univerzita Palackého v Olomouci**, Křížkovského 8, Olomouc, 77147, CZ
(740) TETRAPAT, RNDr. Zdeňka Halaxová, Horní náměstí 7, Olomouc, 77200
(510) (9) filmy a nosiče zvuku nebo obrazu; (16) knihy, časopisy, periodika a tiskoviny; (41) kulturní a vzdělávací činnost, pořádání festivalů s prezentací filmových a audiovizuálních děl.
(511) 9, 16, 41
(210) O-105988

- (111) **198112**
(220) 13.03.1996
(151) 26.02.1997
(540)



- (730) **ELGAS s.r.o.**, Ohrazenice 211, Pardubice, 53353, CZ
(740) Ing. Sedláčková Vlasta, Ke Kateřinkám 1393, Praha 4, 14900
(510) (9) měřicí přístroje a software, přepočítávače množství plynu, převodníky tlaku a teploty; (37) instalace a opravy elektrických strojů a přístrojů, montáž a opravy měřidel, měřících elektrických zařízení a regulační techniky, revize elektrických zařízení, kalibrace převodníků tlaku a převodníků teploty; (42) projektování elektrických zařízení, vývoj měřících přístrojů a software, přepočítávačů množství plynu, měření a zpracování dat na počítači v protikorozní ochraně, činnost metrologického střediska, ověřování měřidel, metody statistického vyhodnocování.
(511) 9, 37, 42
(210) O-109374

- (111) **198174**
(220) 02.05.1996
(151) 26.02.1997
(540)

SPILKA

- (730) **XAVEROV, a. s.**, V lužích 735/6, Praha 4, 14201, CZ
(510) (29) maso a masné výrobky všeho druhu zejména klobásy, ryby, drůbež, zvěřina, masové výtažky, rosoly, konzervované potraviny.
(511) 29
(210) O-110908

- (111) **198473**
(220) 14.03.1995
(151) 27.03.1997
(540)



- (730) **Zlínská gumárenská společnost s. r. o.**, tř. Tomáše Bati 299, Zlín, 76422, CZ

- (740) SPUR a.s., Ing. Görig Jan, tř. T. Bati 299, Zlín, 76422
(510) (7) pryžové a pryžotextilní membrány pro strojírenské aplikace; (9) pryžové a pryžotextilní membrány pro plynoměry a regulátory; (12) pryžové a pryžotextilní membrány pro dopravní prostředky; (17) polotovary a výrobky z pryže a plastů, zejména pryžové a pryžotextilní membrány a výrobky technické pryže; (42) výzkum, vývoj a poradenství v oboru gumárenských a plastikářských technologií.
(511) 7, 9, 12, 17, 42
(210) O-98247

- (111) **198474**
(220) 14.03.1995
(151) 27.03.1997
(540)



- (730) **Zlínská gumárenská společnost s. r. o.**, tř. Tomáše Bati 299, Zlín, 76422, CZ
(740) SPUR a.s., Ing. Görig Jan, tř. T. Bati 299, Zlín, 76422
(510) (7) pryžové a pryžotextilní membrány pro strojírenské aplikace; (9) pryžové a pryžotextilní membrány pro plynoměry a regulátory; (12) pryžové a pryžotextilní membrány pro dopravní prostředky; (17) polotovary a výrobky z pryže a plastů, zejména pryžové a pryžotextilní membrány a výrobky technické pryže; (42) výzkum, vývoj a poradenství v oboru gumárenských a plastikářských technologií.
(511) 7, 9, 12, 17, 42
(210) O-98248

- (111) **198475**
(220) 14.03.1995
(151) 27.03.1997
(540)

Z-FLEX

- (730) **Zlínská gumárenská společnost s. r. o.**, Tř. Tomáše Bati 299, Zlín, 76422, CZ
(740) SPUR a.s., Ing. Görig Jan, tř. T. Bati 299, Zlín, 76422
(510) (7) pryžové a pryžotextilní membrány pro strojírenské aplikace; (9) pryžové a pryžotextilní membrány pro plynoměry a regulátory; (12) pryžové a pryžotextilní membrány pro dopravní prostředky; (17) pryžové a pryžotextilní membrány s výjimkou membrán, náležejících do tříd 7, 9 a 12.
(511) 7, 9, 12, 17
(210) O-98249

- (111) **198572**
(220) 24.05.1995
(151) 27.03.1997
(540)



- (730) **PROEXPO plus, s.r.o.**, K Náklí 404, Týnec nad Sázavou, 25741, CZ
(510) (3) drogistické zboží; (5) potraviny pro batolata, diabetické přípravky; (7) stroje obráběcí, svářečí a tvářecí; (8) nářadí a přístroje s ručním pohonem.
(511) 3, 5, 7, 8
(210) O-100503

(111) **198577**
(220) 24.05.1995
(151) 27.03.1997
(540)

PRINTKOTE

(730) **MeadWestvaco Corporation**, One High Ridge Park, Stamford, CT, US
(740) Rott, Růžička a Guttman, patentová, známková a právní kancelář, JUDr. Rott Vladimír, Nad Štolou 12, Praha 7, 17000
(510) (16) lepenka.
(511) 16
(210) O-100517

(111) **198585**
(220) 26.05.1995
(151) 27.03.1997
(540)

FORUM

(730) **General Media Communications, Inc.**, 11 Penn Plaza, 12th Floor, New York, NY, US
(740) KOREJZOVÁ & SPOL. v.o.s., JUDr. Zdeňka Korejzová, Spálená 29, Praha 1, 11000
(510) (16) časopisy.
(511) 16
(210) O-100645

(111) **198586**
(220) 29.05.1995
(151) 27.03.1997
(540)

MAGNIFICUS

(730) **Ing. Libor Koci**, Tábor 28b, Brno, 61600, CZ
(740) Karel Voda, patentový zástupce, Bolzanova 13, Brno, 61800
(510) (9) optické přístroje a nástroje, jemná optika, brýle včetně brýlí ochranných, brýlová skla, brýlové obruby, UV filtry pro brýle, jiné pomůcky pro ochranu očí, přístroje fotografické, kinematografické; (10) přístroje a nástroje chirurgické, lékařské, zubolékařské a zvěrolékařské (včetně umělých údů, očí a zubních protéz), ortopedické výrobky, šicí materiál pro lékařské účely; (16) papír a výrobky z papíru, lepenka a kartonážní výrobky; knihařské výrobky, fotografie, papírnické zboží, lepidla (kancelářská a pro domácnost), potřeby pro umělce, štetce, mechanické psací stroje a kancelářské potřeby (kromě nábytku), učební a školní potřeby a pomůcky (kromě přístrojů), hrací karty, obalové materiály z plastických hmot.
(511) 9, 10, 16
(210) O-100653

(111) **198591**
(220) 30.05.1995
(151) 27.03.1997
(540)

PRO-ČEK

(730) **PRO-ČEK TEAM s. r. o.**, Blanenská 1339, Kuřim, okres Brno-město, 66434, CZ
(740) Advokátní kancelář, Mgr. Jan Klail, advokát, Lochotínská 13, Plzeň, 30166
(510) (3) kosmetické zboží týkající se péče o pleť zejména pleťové krémy, pleťová mléka, pleťové masky a peelings, pleťová tonika, dekorativní kosmetika.
(511) 3
(210) O-100710

(111) **198617**
(220) 05.06.1995
(151) 27.03.1997
(540)



(730) **Institut Svazu průmyslu České republiky**, Mikulandská 135/7, Praha - Nové Město, 11361, CZ

(740) Ing. Pavel Nádvořník, Sokola Tůmy 1, Ostrava - Hulváky, 70900

(510) (35) poskytování pomoci při provozu obchodu, zprostředkovatelská činnost prováděná ve prospěch podniků; (41) vzdělávání pracovníků; (42) poradenská a konzultační a expertní činnost.

(511) 35, 41, 42
(210) O-100898

(111) **198646**
(220) 14.06.1995
(151) 27.03.1997
(540)

KALIBRO

(730) **RNDr. Oldřich Botlík, CSc.**, Čínská 13/717, Praha 6, 16000, CZ

(510) (41) poradenská činnost v oblasti vzdělávání, zjišťování výsledků výchovy a vzdělávání a poskytování informací o zjištěných skutečnostech a z nich vyplývajících doporučení k výchově a vzdělávání.

(511) 41
(210) O-101236

(111) **198649**
(220) 14.06.1995
(151) 27.03.1997
(540)

QUIDO

(730) **Trade & Leisure Publications, spol. s r.o.**, Pernerova 149/35, Praha 8, 18600, CZ

(740) ROTT, RŮŽIČKA & GUTTMANN Patentová, známková a advokátní kancelář, JUDr. Vladimír Rott, Nad Štolou 12, Praha 7, 17000

(510) (16) periodické a neperiodické publikace všeho druhu, tiskoviny, časopisy, brožury, papír; (41) činnost vydavatelská.

(511) 16, 41
(210) O-101251

(111) **198699**
(220) 07.07.1995
(151) 27.03.1997
(540)

GENOTROPIN PEN

(730) **Pharmacia AB**, Stockholm, SE

(740) Advokátní a patentová kancelář JUDr. Korejzová & spol., JUDr. Korejzová Zdeňka, Břehová 1, Praha 1, 11000

(510) (10) lékařská zařízení pro vstříkávání léků.

(511) 10
(210) O-101825

(111) **198712**
(220) 11.07.1995
(151) 27.03.1997
(540)

IMUNOR

(730) **Imunomedica, a.s.**, Chudarov 118, Ústí nad Labem, 40002, CZ

(740) ČERVENKA, KLEINTOVÁ, TURKOVÁ Patentová, známková a právní kancelář, Ing. Eva Kleintová, Budečská 6, Praha 2, 12000

(510) (5) transferfaktor (lyofilizovaný roztok látek izolovaných z vepřové krve k posílení obranyschopnosti organismu).

(511) 5
(210) O-101889

(111) **198721**
(220) 18.07.1995
(151) 28.03.1997

(540)



(730) **HORÁKOVA benátecká sodovkárna, v.o.s.**, Pražská 190, Benátky nad Jizerou, 29471, CZ

(740) Ing. Petr Soukup, patentový a známkový zástupce, Švédská 3, Olomouc, 77200

(510) (5) nápoje diabetické a dietetické; (32) nealkoholické nápoje, zejména limonády syčené a nesyčené, minerální vody, stolní vody, sirupy, ovocné šťávy a nápoje z nich.

(511) 5, 32

(210) O-102081

(111) **198733**

(220) 31.07.1995

(151) 28.03.1997

(540)

WIZARDS OF THE COAST

(730) **Wizards of the Coast, Inc.**, 841 Powell Avenue, Renton, WA, US

(740) Čermák Hořejš Myslíl a spol., JUDr. Karel Čermák, advokát, Národní 32, Praha 1, 11000

(510) (9) počítačový software; (28) hračky; (41) zábavné služby.

(511) 9, 28, 41

(210) O-102444

(111) **198797**

(220) 13.09.1995

(151) 28.03.1997

(540)

PATROL

(730) **PATROL group s.r.o.**, Romana Havelky 4957/5b, Jihlava, 58601, CZ

(740) UNIPATENT, Ing. Chludina Jiří, J.Masaryka 43-47, Praha 2-Vinohrady, 12000

(510) (1) chemické výrobky pro průmyslové a vědecké účely, pro fotografii, zemědělství, zahradnictví, lesnictví, umělé pryskyřice, plastické hmoty v surovém stavu (v prášku, pastách, v tekutém stavu), půdní hnojiva přírodní a umělá, prostředky hasící, pro kalení, pro svařování, pro konzervaci potravin, trísloviny, průmyslová pojidla, prostředky k čištění sporáků, alkalické a alkalickozemité kovy, bauxit; (2) barvy, laky, fermeže pro průmyslové a umělecké textilní barvy, přípravky k barvení potravin a nápojů, barviva, antikorozivní a impregnační nátěry, barvířské přípravky, mořidla, přírodní pryskyřice, kovové fólie, kovy v prášku pro účely malířské a dekorátérské; (3) přípravky prací a bělicí, čistící, lešticí, odmašťovací, mýdlo, výrobky kosmetické, voňavkářské včetně éterických olejů, vodičky na vlasy, zubní pasty, prášky, mořidla na prádlo, barvy na vlasy; (4) prostředky na vázání prachu, paliva (černé a hnědé uhlí), palivové dřevo, prostředky pro svícení, svíčky, svíce, noční lampičky, knoty; (5) výrobky dietetické pro děti a nemocné, náplasti, obvazový materiál, prostředky dezinfekční, k hubení rostlinných a živočišných škůdců, antiparazitní látky; (6) obecné kovy v surovém a polozpracovaném stavu a jejich slitiny, kotvy, kovadliny, zvony, stavební materiál z válcovaného a litého kovu, kolejnice a jiný kovový materiál určený k železničním účelům, řetězy, kovové kabely a dráty (s výjimkou drátů k elektrotechnickým účelům), zámečnické výrobky, kovové roury, nedobytné pokladny a schránky, ocelové kuličky, podkovy, hřebíky a šrouby, jiné kovové výrobky, které nejsou obsaženy v jiných třídách, rudy; (7) stroje a obráběcí stroje (s výjimkou těch, které jsou zahrnuty ve tř. 9-12 a 16), motory, soukolí a hnací řemeny, zemědělské stroje a lihně, maznice, elektrotechnická zařízení a přístroje pro domácnost (drtiče, mixery, mlýnky); (8) ruční nástroje zastávající funkci nářadí v příslušných oborech, nožifské výrobky včetně nožifských výrobků z drahých kovů, včetně břitev a holicích elektrických strojků, vidličky a lžice včetně z drahých kovů, zbraně sečné a bodné, strojky na stříhání vlasů;

(9) přístroje a nástroje k vědeckým a laboratorním účelům, přístroje a nástroje navigační, tj. přístroje a nástroje určené k přenášení rozkazů, k měření a přístroje všeobecně užívané při řízení lodí a letadel, přístroje a nástroje geodetické a přístroje pro bezdrátovou telegrafii, přístroje fotografické, kinematografické, optické, včetně promítačů obrazů a zvětšovacích přístrojů, přístroje a nástroje k vážení a měření, přístroje a nástroje signalizační včetně signálních píšťal, přístroje a nástroje pro účely záchranné a učební, automaty uváděné v činnost vhozením mince nebo známky, přístroje pro záznam a reprodukci mluveného slova, zapisovací pokladny a počítačové stroje včetně kancelářských a děrovacích strojů, hasící přístroje, speciální pouzdra pro přístroje a nástroje, které jsou zařazeny do této třídy, elektrotermické nástroje a přístroje, jako ruční elektrické svářečky, elektrické žehličky apod., elektrické přístroje a zařízení jako elektricky vytápěné podušky, oděvy a součásti oděvů, ohřivače nohou, elektrické zapalovače a obdobná zařízení nezařazená v jiných třídách, elektromechanická zařízení pro domácí účely určená k čištění jako vysavače prachu, leštiče parket apod., výpočetní a kancelářská technika, počítače; (10) speciální nábytek chirurgický, lékařský, zubolékařský a zvěrolékařský včetně přístrojů, zdravotnických pomůcek jako bandáže, zdravotnické výrobky z gumy, pokrývky vytápěné elektricky; (11) osvětlovací a topná zařízení na výrobu páry, zařízení pro vaření, chlazení, větrání včetně klimatizace nebo zařízení pro úpravu vzduchu, zařízení pro rozvod vody a zařízení zdravotnická; (13) ohňostroje, zábavní pyrotechnika; (14) drahé kovy a jejich slitiny, předměty z drahých kovů, jejich slitin nebo dublovaných kovů, bižuterie z umělých a plastických hmot, hodiny a chronometrická zařízení včetně speciálních pouzder, umělecké předměty z bronzu; (15) hudební nástroje včetně mechanických klavírů a jejich příslušenství, hudební skříně; (16) papír a výrobky z papíru, lepenky a kartonážní výrobky, tiskoviny, časopisy, periodika, knihy, výrobky knihařské, fotografie, psací potřeby, kancelářská lepidla, potřeby pro umělce, štětce, psací stroje, kancelářské potřeby kromě nábytku, učební a školní potřeby a pomůcky, hrací karty, tiskací písma, štočky, pojidla pro papírenský průmysl; (17) gutaperča, guma, baláta, náhražky těchto hmot, polotovary z plastických hmot (fólie, desky, tyče), těsnící hmoty, ucpávky a izolace (tepelné, elektrické nebo zvukové), osinek, slída a výrobky z osinku a slídy, hadice na kovové, izolační nátěry; (18) kůže a náhražky, výrobky z kůže a náhražek, surové kůže a kožešiny, kufry a cestovní brašny, deštníky, slunečníky, hole, biče, postroje pro koně, sedlářské výrobky; (19) stavební materiál včetně polozpracovaného řeziva (trámy, prkna, dřevěné panely, překližka, skleněné cihly dlaždice apod.), přírodní a umělý kámen, cement, vápno, malta, sádra, šterk, kameninové a cementové roury, stavební materiál pro stavbu cest asfalt, smola, živec, přenosné domy, kamenné pomníky, krby; (20) nábytek včetně kovového a kempingového nábytku, broušená skla a zrcadla, rámy, výrobky ze dřeva, korku, proutí, rákosu, třtiny, rohoviny, slonoviny, kostí, želvoviny, jantaru, perleti, mořské pěny, buničiny, výrobky z plastických hmot, ložní potřeby, matrace, zíněnky, podhlavníky; (21) drobné nářadí a přenosné nádoby k domácím a kuchyňským účelům, jako kuchyňské nádobí, vědra, plechové misky, misky z plastických hmot nebo jiných hmot, strojky na mletí, sekání a lisování apod., hřebeny a mycí houby, toaletní potřeby, kartáče, kartáčnický materiál, pomůcky k úklidu, čistící látky, drátěnky, zboží skleněné včetně okenního skla, výrobky z porcelánu a kameniny, které nejsou zařazeny v jiných třídách; (22) provazy, struny k technickým účelům, lana, motouzy z přírodních, umělých nebo plastických látek, síta a stany, včetně stanů pro táboření, lodní plachty, pytle, čalounický materiál, jako zíně, kapok, peří a mořská tráva, surová textilní vlákna; (23) nitě; (24) tkaniny, pokrývky včetně cestovních pokrývek; (25) oděvy, prádlo, boty, střevíce, trepky; (26) krajky, výšivky, stuhy, šněrovadla, druky, háčky, zipy, umělé květiny, zboží leonské; (27) koberce, rohože, linoleum a jiné podlahové krytiny, čalouny včetně barevných papírových tapet, paravány, voskové potahové plátno; (28) hry, hračky, tělocvičné a sportovní nářadí a náčiní, rybářské potřeby, nářadí pro zimní sporty a sportovní hry, zboží plážové a koupací, ozdoby na vánoční stromek; (29) maso, ryby, drůbež, měkkýši, korýši, zvěřina, masové výtahy, zelenina a ovoce, konzervované, sušené, vařené, rosoly, zavařeniny, vejce, mléko a jiné

mlékařské výrobky včetně mléčných nápojů, jedlé oleje a tuky, konzervované potraviny, zelenina naložená v octě, želatina pro potravinářské účely; (30) káva, čaj, kakao, rýže, tapioka, kávové náhražky, mouka a obilné výrobky určené k lidské výživě, nápoje z kávy, kakaa, čokolády, chléb, suchary, sušenky, jemné pečivo, cukrovinky, zmrzlina, med, sirup z melasy, kvasnice, prášky do pečiva, sůl, pepř, ocet, chuťové omáčky, koření, led, rýže; (31) výrobky zemědělské, zahradnické, produkty lesnické včetně nezpracovaného dřeva, semena, čerstvé ovoce a zelenina, sazenice, živé rostliny a přírodní květiny, zvířecí krmiva, slad; (32) pivo, lehká piva a ležáky, minerální vody, šumivé a jiné nealkoholické nápoje, sirupy a jiné přípravky k přípravě nápojů, ovocné šťávy a nápoje z ovocných šťáv; (33) vína, lihoviny, likéry, nealkoholická vína; (34) tabák v surovém stavu, tabákové výrobky, potřeby pro kuřáky, zápalky; (37) montáž a opravy telekomunikačních zařízení, zřizování poplašných zařízení; (42) ostraha majetku a osob, projektování elektrických zařízení.

(511) 1, 2, 3, 4, 5, 6, 7, 8, 9, 10, 11, 13, 14, 15, 16, 17, 18, 19, 20, 21, 22, 23, 24, 25, 26, 27, 28, 29, 30, 31, 32, 33, 34, 37, 42
(210) O-103765

(111) **198807**
(220) 21.09.1995
(151) 28.03.1997
(540)



(730) **Cooper Industries, Inc.**, 600 Travis St., Suite 5800, Houston, TX, US
(740) Čermák Hořejš Myslíl a spol., JUDr. Jan Matějka, Národní 32, Praha 1, 11000
(510) (8) ruční nástroje zastávající funkci nářadí, a to pilníky a rašple.
(511) 8
(210) O-104091

(111) **198845**
(220) 17.10.1995
(151) 28.03.1997
(540)



(730) **L. A. PRODUCT spol. s r.o.**, Emila Zahrádky 878, Kladno 4, 27204, CZ
(740) UNIPATENT, Ing. Chludina Jiří, J. Masaryka 43-47, Praha 2-Vinohrady, 12000
(510) (5) vitamínové přípravky a potravinové doplňky jako doplňková výživa - např. multivitaminové komplexy (multivitamin-mineral se ženšenem, multivitamin s echinaceou apod.), antioxidační formule, dietetické přípravky.
(511) 5
(210) O-104943

(111) **198851**
(220) 27.10.1995
(151) 28.03.1997

(540)



(730) **Jana Baloušková**, Chelčice 78, Vodňany, 38901, CZ
(740) KUDRLIČKA & SEDLÁK, Advokátní, patentová a známková kancelář, Ing. Jiří Sedlák, Husova 16, České Budějovice, 37001
(510) (5) desinfekční prostředky.
(511) 5
(210) O-105295

(111) **198890**
(220) 29.11.1995
(151) 28.03.1997
(540)



(730) **Milan Kraus**, Česká 7, České Budějovice, 37001, CZ
(740) KUDRLIČKA & SEDLÁK Advokátní, patentová a známková kancelář, Ing. Jiří Sedlák, Husova 16, České Budějovice, 37001
(510) (9) zvukové, obrazové a zvukově - obrazové záznamy a nosiče; (41) zprostředkovatelská činnost v oblasti kultury.
(511) 9, 41
(210) O-106443

(111) **198891**
(220) 01.12.1995
(151) 28.03.1997
(540)

RANDOX

(730) **Randex Laboratories Ltd**, Ardmore, Diamond Road, Crumlin, Co. Antrim, Severní Irsko, GB
(740) KOREJZOVÁ & SPOL. v.o.s., JUDr. Zdeňka Korejzová, Spálená 29, Praha 1, 11000
(510) (1) chemické výrobky pro průmysl, vědu, fotografii, zemědělství, zahradnictví a lesnictví, chemická činidla, enzymy a proteiny, diagnostické přípravky pro vědecké účely, soupravy přípravků pro analýzu potravinářských výrobků; (5) farmaceutické, zvěrolékařské a zdravotnické přípravky a substance, séra a antiséra, diagnostické přípravky a soupravy přípravků pro léčebné účely; (42) služby v oblasti určování jakostí pro klinické laboratoře, chemické výzkumy, chemické laboratorní služby.
(511) 1, 5, 42
(210) O-106528

(111) **198958**
(220) 11.04.1996
(151) 28.03.1997
(540)

HAEMONETICS

(730) **Haemonetics Corporation a Massachusetts Corporation**, 400 Wood Road, Braintree, MA, US
(740) PATENTSERVIS Praha, a.s., Jivenská 1273/1, Praha 4, 14021
(510) (9) přístroje na zpracování krve pro laboratorní účely jako přístroje k promývání krevních buněk, frakcionaci krve nebo jejích součástí, pro separaci plazmy na její frakce, přístroje pro zlepšení nebo koncentraci krevních buněk, pro mrazení krve nebo krevních komponentů, pro rozmrazování nebo zahřívání krve nebo krevních komponentů, pro promývání krve nebo krevních komponentů a přístroje pro přimíchávání přísad jako

jsou sloučeniny proti mrznutí a srážení, přístroje s krevními buňkami včetně krevních odstředivek, misek pro krevní odstředivky, sběrné sáčky pro krev a krevní komponenty, sáčky k promývání krve, sáčky pro sběr supernatantu při krevním vymývání, sáčky na zmrazování krve, hadičky, upínadla, spojky, kanyly, komůrky na odkapávání krve, pumpy, stojany pro podporu sáčků a hadiček a ovladače na regulaci toku řečenými přístroji; (10) přístroje na zpracování krve pro klinické účely ve vazbě na pacienta jako jsou přístroje k frakcionaci krve anebo jejich součástí, pro separaci plazmy na její frakce, přístroje pro zlepšení nebo koncentraci krevních buněk, pro odběr, hromadění a poskytování krve anebo jejich komponentů a přístroje pro přímíchávání přísad jako jsou sloučeniny proti srážení, přístroje s krevními buňkami včetně krevních odstředivek, misek pro krevní odstředivky, sběrné sáčky pro krev a krevní komponenty, hadičky, upínadla, spojky, kanyly, komůrky na odkapávání krve, pumpy, stojany pro podporu sáčků a hadiček a ovladače na regulaci toku řečenými přístroji.

(511) 9, 10
(210) O-110225

(111) **199015**
(220) 29.05.1996
(151) 28.03.1997
(540)



(730) **Odborový svaz hasičů**, nám W. Churchilla 2, Praha 3 - Žižkov, 11359, CZ
(740) TETRAPAT, RNDr. Zdeňka Halaxová, Horní náměstí 7, Olomouc, 77200
(510) (35) propagační činnost, obchodní administrativa, kancelářské práce; (36) nemovitostní služby; (39) doprava, organizování cest; (41) výchova, školení (formace), zábava, sportovní a kulturní aktivity; (42) restaurace, péče léčebná, hygienická, služby právní, programování, služby spojené s opatřováním ubytování nocleháren a stravování v hotelích, penzionech, turistických táborech (camping), turistických domovech, sanatoriích, zotavovných .
(511) 35, 36, 39, 41, 42
(210) O-111714

(111) **199049**
(220) 23.06.1995
(151) 04.04.1997
(540)



(730) **S.U.C., s.r.o.**, Kumburská 1015, Nová Paka, 50901, CZ
(740) Zastupování bylo zrušeno, .
(510) (18) kůže a náhražky, výrobky z kůže a náhražek, surové kůže a kožesiny včetně umělých kožesin, kufrů a cestovní brašny včetně kufrů a cestovních brašen z textilních materiálů, deštníky, slunečníky, hole, biče, postroje pro koně včetně postrojů z textilních materiálů, sedlářské výrobky včetně sedlářských výrobků z textilních materiálů; (20) nábytek včetně kovového a kempingového nábytku, broušená skla a zrcadla, rámy, výrobky ze dřeva, korku, rákosu, proutí, třtiny, rohoviny, slonoviny, kostí, želvoviny, jantaru, perleti, mořské pěny, buničiny, výrobky z plastických hmot, ložní potřeby, matrace, žíněnky, podhlavníky, nábytkové doplňky; (24) tkaniny všeho druhu, úplety všeho druhu, pokrývky všeho druhu včetně

cestovních pokrývek, ložní prádlo, bytové doplňky z textilních materiálů; (25) oděvy všeho druhu včetně sportovních oděvů a oděvů pro volný čas, prádlo všeho druhu včetně nočního a erotického prádla, župany, plavky, punčochové zboží všeho druhu, pokrývky hlavy všeho druhu, kravaty a jiné oděvní doplňky všeho druhu, boty, střevíce a trepky všeho druhu; (26) krajky, výšivky, stuhy, šněrovadla, druky, háčky, zipy, umělé květiny, zboží leonské, galonové pruženky; (28) hry, hračky včetně textilních hraček, tělocvičné a sportovní nářadí a náčiní všeho druhu včetně tělocvičného a sportovního nářadí a náčiní z textilních materiálů, rybářské potřeby všeho druhu včetně rybářských potřeb z textilních materiálů, nářadí pro zimní sporty a sportovní hry všeho druhu včetně nářadí z textilních materiálů, zboží plážové a koupací všeho druhu, ozdoby na vánoční stromky včetně ozdob na vánoční stromky z textilních materiálů.

(511) 18, 20, 24, 25, 26, 28
(210) O-101504

(111) **199386**
(220) 20.04.1995
(151) 29.04.1997
(540)

HOWARD JOHNSON

(730) **Top. Spirit, a.s.**, Milevská 1695/7, Praha 4, 14063, CZ
(740) BOHEMIA PATENT, Ing. Jana Vanděliková, Umělecká 6, Praha 7, 17000
(510) (42) provozování cestovní kanceláře, ubytovací služby, hostinská činnost.
(511) 42
(210) O-99469

(111) **199405**
(220) 19.05.1995
(151) 29.04.1997
(540)

REAL BANK

(730) **REAL- BANK a.s.**, Masarykova 42, Rudná u Prahy, 25219, CZ
(740) UNIPATENT, Ing. Chludina Jiří, J.Masaryka 43-47, Praha 2- Vinohrady, 12000
(510) (6) stavební materiál z válcovaného a litého kovu, kolejnice a jiný kovový materiál určený k železničním účelům, (9) přístroje fotografické, kinematografické, optické, včetně promítačů obrazů a zvětšovacích přístrojů, přístroje pro záznam a reprodukci mluveného slova, výpočetní a kancelářská technika; (16) tiskoviny, fotografie; (17) těsnící hmoty, ucpávky a izolace (tepelné, elektrické nebo zvukové); (19) přírodní a umělé kameny, cement, vápno, malta, sádra; (35) poradenská činnost v oblasti obchodu, průzkum trhu, marketing; (36) realitní kancelář; (37) servisní činnost v uvedených oborech.
(511) 6, 9, 16, 17, 19, 35, 36, 37
(210) O-100398

(111) **199435**
(220) 14.06.1995
(151) 29.04.1997
(540)



(730) **BONO s.r.o.**, Radlická 61, Praha 5, 15000, CZ
(740) JUDr. Aleš Zábrš, advokát a patentový zástupce, Na Beránce 2, Praha 6, 16000
(510) (16) tiskoviny všeho druhu, zejména časopisy, plakáty včetně velkoplošných plakátů, kalendáře, reklamní fotografie; (35) reklamní a inzertní činnost, reprografické, tiskárenské a fotografické práce; (41) vydavatelství a nakladatelství; (42) grafická, výtvarná, designerská a návrhářská činnost.
(511) 16, 35, 41, 42

(210) O-101246

(111) **199448**
(220) 26.06.1995
(151) 29.04.1997
(540)(730) **FRAMA, spol. s r.o.**, Žižkova 995/17a, Brno, 60200, CZ
(740) BOHEMIA PATENT, Ing. Jana Vanděliková, Umělecká 6, Praha 7, 17000
(510) (37) výstavba budov, rekonstrukce, služby spojené se stavebnictvím.
(511) 37
(210) O-101521(111) **199461**
(220) 03.07.1995
(151) 29.04.1997
(540)(730) **Milan Duchek**, Květinová 159/038, Plzeň - Křimice, 32209, CZ
(740) Irena Langrová, Skrétova 48, Plzeň, 30100
(510) (12) jízdní kola a jejich příslušenství; (37) opravy a nátěry jízdních kol, jejich rámců včetně příslušenství; (40) pokovování jízdních kol, dílů a jejich příslušenství.
(511) 12, 37, 40
(210) O-101733(111) **199467**
(220) 07.07.1995
(151) 29.04.1997
(540)(730) **Allied Domecq Spirits & Wine USA, Inc.**, Telegraph Road 30360, Bingham, MI, US
(740) Advokátní a patentová kancelář Traplová, Hakr, Kubát, JUDr. Traplová Jarmila, Přístavní 24, Praha 7, 17000
(510) (33) vína, lihoviny, likéry.
(511) 33
(210) O-101824(111) **199478**
(220) 18.07.1995
(151) 29.04.1997

(540)

(730) **RASTRA AG - CZ a.s.**, Masarykovo náměstí 1484, Pardubice, 53163, CZ
(740) TETRAPAT, RNDr. Zdeňka Halaxová, Horní náměstí 7, Olomouc, 77200
(510) (6) speciální přípravky (rozpěry, úchytky, spojky, podložky) pro přepravu a montáž panelů, kontejnery pro přepravu; (9) software pro projektování a montáž stavebního systému RASTRA; (16) dokumentace pro projektování a montáž stavebního systému RASTRA; (19) polystyrenbetonové dílce RASTRA; (37) montáž stavebního systému RASTRA; (42) technická podpora (projektová a inženýrská činnost) stavebního systému RASTRA.
(511) 6, 9, 16, 19, 37, 42
(210) O-102085(111) **199488**
(220) 21.07.1995
(151) 29.04.1997
(540)

T · · ProfiNet ·

(730) **Deutsche Telekom AG**, Friedrich-Ebert-Allee 140, Bonn, DE
(740) Čermák Hořejš Myslíl a spol., JUDr. Karel Čermák, advokát, Národní 32, Praha 1, 11000
(510) (9) elektrické, elektronické, optické, měřicí, signální, kontrolní a učební přístroje a nástroje, přístroje pro záznam, přenos, zpracování a reprodukci zvuku, obrazu nebo dat, magnetické nebo optické nosiče dat, prodejní automaty a mechanismy pro přístroje ovládané mincí či známkou, výbava pro zpracování dat a počítače; (16) tiskoviny, instrukční a výukový materiál, zboží papírenské; (36) služby finanční, služby v oboru nemovitostí; (37) služby při výstavbě, údržba a opravy, instalace; (38) služby telekomunikační; (41) publikování a vydávání tiskovin; (42) programování počítačů, služby databází, pronájem telekomunikačních přístrojů, zpracování dat, služby v oboru výpočetních a počítačových zařízení, projektování a plánování telekomunikačních zařízení.
(511) 9, 16, 36, 37, 38, 41, 42
(210) O-102241(111) **199489**
(220) 21.07.1995
(151) 29.04.1997
(540)

T · · Card ·

(730) **Deutsche Telekom AG**, Friedrich-Ebert-Allee 140, Bonn, DE
(740) Čermák Hořejš Myslíl a spol., JUDr. Karel Čermák, advokát, Národní 32, Praha 1, 11000
(510) (9) elektrické, elektronické, optické, měřicí, signální, kontrolní a učební přístroje a nástroje, přístroje pro záznam, přenos, zpracování a reprodukci zvuku, obrazu nebo dat, magnetické nebo optické nosiče dat, prodejní automaty a mechanismy pro přístroje ovládané mincí či známkou, výbava pro zpracování dat a počítače; (16) tiskoviny, instrukční a výukový materiál, zboží papírenské; (36) služby finanční, služby v oboru nemovitostí; (37) služby při výstavbě, údržba a opravy, instalace; (38) služby telekomunikační; (41) publikování a vydávání tiskovin; (42) programování počítačů, služby databází, pronájem telekomunikačních přístrojů, zpracování dat, služby v oboru výpočetních a počítačových zařízení, projektování a plánování telekomunikačních zařízení.

(511) 9, 16, 36, 37, 38, 41, 42
(210) O-102243

(111) **199492**
(220) 21.07.1995
(151) 29.04.1997
(540)

HASSA

(730) **Ed. Haas International GmbH**, Eduard - Haas - Strasse 25, Traun, AT
(740) JUDr. Pernica Petr, Mendlovo nám. 1a, Brno, 60300
(510) (29) maso, ryby, drůbež a zvěřina, masové výtazky, konzervovaná, sušená a vařená zelenina a ovoce, rosoly, zavařeniny, ovocné omáčky, vejce, mléko a mlékařské výrobky, jedlé oleje a tuky; (30) káva, čaj, kakao, cukr, rýže, tapioka, ságo, kávové náhražky, mouka a obilné přípravky, chléb, jemné pečivo a cukrovinky, zmrzlina, med, sirup z melasy, kvasnice, prášky do pečiva, sůl, hořčice, ocet, chuťové omáčky, koření, led, prostředky pro udržení potravin čerstvých a trvanlivých.
(511) 29, 30
(210) O-102246

(111) **199510**
(220) 27.07.1995
(151) 29.04.1997
(540)



(730) **MIRROR BOHEMIA s. r. o.**, ul. 5. května 1517, Česká Lípa, 47001, CZ
(740) Ing. Marie Smrčková, patentový zástupce, Velflíkova 8, Praha 6, 16000
(510) (21) sklo zušlechtné, zejména užitkové, stolní a dekorativní sklo malované, broušené, ryté, lištované, zlacené, zdobené kovovými pláty, poháry a číše, kalíškovina, vazy, misky, popelníky, karafy, zvonky, těžítka, skleněné šperkovnice; (35) poskytování pomoci při provozu obchodu, zejména zprostředkovatelské služby, poradenství v podnikání organizační a ekonomické.
(511) 21, 35
(210) O-102388

(111) **199511**
(220) 27.07.1995
(151) 29.04.1997
(540)



(730) **Zdeňka Palečková**, Vinohradská 74, Praha 3, 13000, CZ
(510) (16) papír, lepenka a výrobky z těchto materiálů včetně pytlů a krabic, tiskárenské výrobky, kalendáře, potřeby pro knižní vazby, fotografie, papírenské zboží, lepidla pro papírenství nebo domácnost, materiál pro umělce, štetce, kancelářské potřeby, učební pomůcky s výjimkou aparátů, plastické obaly včetně tašek v jiné třídě neuvedených, hrací karty, písma pro tiskárny, štočky; (35) činnost reklamní agentury.
(511) 16, 35
(210) O-102389

(111) **199512**
(220) 27.07.1995
(151) 29.04.1997

(540)



(730) **PF s. r. o.**, Vinohradská 74, Praha 3, 13000, CZ
(510) (16) papír, lepenka a výrobky z těchto materiálů jako tašky, pytle, kalendáře a krabice, tiskárenské výrobky, potřeby pro knižní vazby, fotografie, papírenské zboží, lepidla pro papírenství nebo domácnost, materiál pro umělce, štetce, kancelářské potřeby, učební pomůcky s výjimkou aparátů, plastické obaly v jiné třídě neuvedené, hrací karty, písma pro tiskárny, štočky; (41) vydavatelství.
(511) 16, 41
(210) O-102390

(111) **199554**
(220) 07.08.1995
(151) 29.04.1997
(540)



(730) **Tomáš Urban**, Hrudičkova 2102, Praha 4, 14800, CZ
(510) (41) sportovní a kulturní aktivity; (42) restaurace, péče léčebná, hygienická a kosmetická.
(511) 41, 42
(210) O-102601

(111) **199557**
(220) 09.08.1995
(151) 29.04.1997
(540)



(730) **E-SOFT spol. s r.o.**, Selská 8, Brno, 61400, CZ
(740) Martin Kořistka, patentový zástupce, Karpatská 3, P.O.Box 8, Brno, 62500
(510) (9) osobní počítače a příslušenství PC, software, zejména integrovaný ekonomický systém - IES; (16) publikace a manuály k software, zejména k integrovanému ekonomickému systému - IES; (42) porady odborné, spojené zejména s poskytnutým software, zejména integrovaným ekonomickým systémem - IES.
(511) 9, 16, 42
(210) O-102654

(111) **199566**
(220) 10.08.1995
(151) 29.04.1997

(540)



- (730) **PEZ International AG**, Eduard-Haas-Strasse 25, Traun, AT
 (740) JUDr. Pernica Petr, Mendlovo nám. 1a, Brno, 60300
 (510) (30) hroznový cukr a cukrovinky s příchutí ovoce.
 (511) 30
 (210) O-102712

(111) **199576**
 (220) 15.08.1995
 (510) 29.04.1997
 (540)

Precor

- (730) **Amer Sports International Oy**, Mäkelänkatu 91, PO Box 130, Helsinki, FI
 (740) Glatzová & Co., JUDr. David Štros, advokát, patentový zástupce, Husova 5, Praha 1, 11000
 (510) (28) hry, hračky, tělocvičné a sportovní nářadí, sportovní potřeby, pokud nejsou zařazeny do jiných tříd jako rybářské potřeby, nářadí pro zimní sporty, nářadí pro sportovní hry, zboží plážové a koupací, ozdoby na vánoční stromky.
 (511) 28
 (210) O-102841

(111) **199640**
 (220) 05.09.1995
 (510) 29.04.1997
 (540)

Lékárna U Madony

- (730) **PharmDr. Poláchová Helena**, Kazimíra Rudého 3802, Kroměříž, 76701, CZ
 (510) (5) léky a zdravotnický materiál; (42) lékařská služba.
 (511) 5, 42
 (210) O-103454

(111) **199658**
 (220) 12.09.1995
 (510) 29.04.1997
 (540)



**ORCHESTR ČESKÉ FILHARMONIE ·
 CZECH PHILHARMONIC ORCHESTRA
 TSCHJECHISCHE PHILHARMONIE
 PHILHARMONIE TCHEQUE**

- (730) **Česká filharmonie**, Alšovo nábřeží 12, Praha 1, 11000, CZ
 (740) PATENTSERVIS Praha a.s., Jivenská 1273/1, Praha 4, 14021
 (510) (16) periodické a neperiodické publikace a jiné tiskoviny; (35) zprostředkování a pořádání výstav pro jiné kulturní organizace, propagace prací umělecké agentury; (41) práce umělecké agentury, provozování symfonického orchestru, pořádání veřejných koncertů, festivalů a uměleckých soutěží; (42) organizování, pořádání a spolupořádání uměleckých výstav, galerie a pod.
 (511) 16, 35, 41, 42
 (210) O-103716

(111) **199683**
 (220) 18.09.1995
 (510) 29.04.1997
 (540)

GRANOCYTE

- (730) **CHUGAI SEIYAKU Kabushiki Kaisha**, 5-1, Ukima 5-chome, Kita-ku, Tokyo, JP
 (740) ROTT, RŮŽIČKA & GUTTMANN Patentová, známková a advokátní kancelář, JUDr. Vladimír Rott, Nad Štolou 12, Praha 7, 17000
 (510) (5) farmaceutické přípravky.
 (511) 5
 (210) O-103935

(111) **199684**
 (220) 18.09.1995
 (510) 29.04.1997
 (540)



- (730) **CHUGAI SEIYAKU Kabushiki Kaisha**, 5-1, Ukima 5-chome, Kita-ku, Tokyo, JP
 (740) ROTT, RŮŽIČKA & GUTTMANN Patentová, známková a advokátní kancelář, JUDr. Vladimír Rott, Nad Štolou 12, Praha 7, 17000
 (510) (5) farmaceutické přípravky.
 (511) 5
 (210) O-103936

(111) **199693**
 (220) 29.09.1995
 (510) 29.04.1997
 (540)

DRYVIT

- (730) **DRYVIT SYSTEMS, INC.**, One Energy Way, West Warwick, RI, US
 (740) PATENTSERVIS Praha a.s., Jivenská 1273/1, Praha 4, 14021
 (510) (1) pojidla, lepidla, zvláště akrylátová lepidla; (2) barvy a laky, zvláště barvy na omítky a podobná zakrytí stěn místností a budov; (19) suroviny a směsi pro omítky, zvláště akrylátové omítky, cementy, malty a podobné stavební směsi.
 (511) 1, 2, 19
 (210) O-104426

(111) **199694**
 (220) 29.09.1995
 (510) 29.04.1997
 (540)



- (730) **DRYVIT SYSTEMS, INC.**, One Energy Way, West Warwick, RI, US
 (740) PATENTSERVIS Praha a.s., Jivenská 1273/1, Praha 4, 14021
 (510) (1) pojidla, lepidla, zvláště akrylátová lepidla; (2) barvy a laky, zvláště barvy na omítky a podobná zakrytí stěn místností a budov; (19) suroviny a směsi pro omítky, zvláště akrylátové omítky, cementy, malty a podobné stavební směsi.
 (511) 1, 2, 19
 (210) O-104427

(111) **199706**
 (220) 09.10.1995
 (510) 29.04.1997
 (540)

ASEITA

- (730) **ASEITA spol. s r.o.**, Studentská 1770, Ostrava - Poruba, 70800, CZ
 (740) Ing. Rylková Iva, Polská 1525, Ostrava-Poruba, 70800
 (510) (9) zabezpečovací technika jako elektrické a elektronické přístroje, zařízení a systémy pro budovy a stavební objekty včetně signálních přístrojů, počítače a jejich součástí včetně monitorů a tiskáren, počítačový software, přístroje a zařízení pro přenos zvuku a obrazu a pro záznam a reprodukci mluveného slova i obrazu včetně faxů, telefonů, záznamníků, diktafonů ap., zapisovací pokladny, kancelářské stroje, kalkulačky; (16) papír a výrobky z papíru, lepenka a kartonážní výrobky, tiskoviny, časopisy, periodika, knihy, zboží knihařské, fotografie, psací potřeby, kancelářská lepidla, potřeby pro umělce, štetce, psací stroje a kancelářské potřeby s

výjimkou nábytku, učební a školní potřeby a pomůcky, hrací karty, tiskací písma; (35) reklama, propagace, inzerce, obchodní, reklamní a inzertní poradenství; (42) poradenství v oblasti výpočetní techniky.

(511) 9, 16, 35, 42
(210) O-104720

(111) **199779**
(220) 29.11.1995
(151) 29.04.1997
(540)

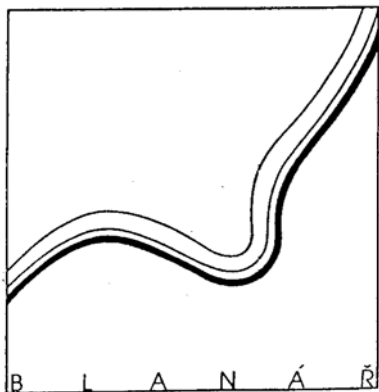

(730) **Roman Blanář**, Samota 617/1, Klobouky u Brna, 69172, CZ
(740) Ing. Soňa Dohnalová, Botanická 594/5, Brno, 60200
(510) (20) čalouněný nábytek, kuchyně, sektorový nábytek.
(511) 20
(210) O-106433

(111) **199790**
(220) 04.12.1995
(151) 29.04.1997
(540)



(730) **GOLDEN PRAGUE EVENTS, s.r.o.**, Vlašská 12/356, Praha 1, 11000, CZ
(740) Ing. Pavel Nádvořík, Sokola Tůmy 1, Ostrava - Hulváky, 70900
(510) (35) propagační činnost, pomoc při řízení obchodní činnosti, obchodní administrativa; (41) výchova, školení, zábava, sportovní a kulturní aktivity; (42) restaurace (strava), nocleh dočasný, péče léčebná, hygienická a kosmetická, služby cestovních kanceláří.
(511) 35, 41, 42
(210) O-106561

(111) **199862**
(220) 20.12.1995
(151) 29.04.1997
(540)



(730) **Karel Švec**, Hřbitovní 404, Kraslice, 35801, CZ
(740) ZEMAN - podkrušnohorská patentová a známková kancelář, Mgr. Dita Fialová, Hradní 301, Loket, 35733
(510) (6) klempířské zboží, klempířské prvky; (19) materiály

střešních krytin všeho druhu; (37) služby pokrývačské, včetně pokládání krytiny Bramac, služby klempířské, montáže střešních oken, obklady fasád objektů.

(511) 6, 19, 37
(210) O-107078

(111) **199967**
(220) 24.05.1996
(151) 29.04.1997
(540)



(730) **JUDr. Marie Barešová**, Česká 32, Brno, 60200, CZ
(740) TETRAPAT, RNDr. Zdeňka Halaxová, Horní náměstí 7, Olomouc, 77200
(510) (8) nožířské výrobky, nože, vidličky, lžice, sečné zbraně, zejména starožitné; (13) starožitné střelné zbraně; (14) klenoty, bižuterie, drahokamy, zejména starožitné; (16) obrazy, psací stroje, zejména starožitné; (20) nábytek, zrcadla, rámy, zejména starožitné.
(511) 8, 13, 14, 16, 20
(210) O-111606

(111) **200268**
(220) 04.08.1995
(151) 26.05.1997
(540)

envites

(730) **ENVITES, spol. s r.o.**, Videňská 117b, Brno, 61900, CZ
(740) TETRAPAT, RNDr. Zdeňka Halaxová, Horní náměstí 7, Olomouc, 77200
(510) (6) zámečnické výrobky všeho druhu zejména součásti výrobků pro vodní a kalové hospodářství a pro úpravy a čistírny vody, kovové výrobky pro stavební výrobu, ostatní železářské výrobky, malé kovové díly, kovové potrubí a roury; (7) strojní zařízení pro úpravy a čistírny vody a jejich části, strojní zařízení pro kalové hospodářství a jejich části zejména pro fyzikální a chemickou úpravu vod a hydroseparační zařízení jako kalolisy, usazovací a čirniče; (9) elektrická, elektronická a počítačová zařízení a soustavy pro řízení činnosti souborů i jednotlivých zařízení vodního a kalového hospodářství; (11) úpravy a čistírny vody a jejich části, zařízení pro kalové hospodářství a jejich části zejména pro fyzikální a chemickou úpravu vod, součásti pro rozvod vody; (17) polotovary z plastických hmot, ohebná nekovová potrubí; (20) výrobky z plastů určené pro strojírenství, části strojů vyrobené z plastických hmot; (35) zprostředkování obchodních záležitostí s uvedenými výrobky, poradenské služby v oblasti ekonomiky a organizace činností spolu se zpracováním podnikatelských záměrů s uvedenými výrobky v oblasti vodního a kalového hospodářství; (42) technické poradenské služby a projektová činnost v investiční výstavbě zejména v oblasti vodního a kalového hospodářství.
(511) 6, 7, 9, 11, 17, 20, 35, 42
(210) O-102556

(111) **200269**
(220) 04.08.1995
(151) 26.05.1997



- (540) UNIVIT, s.r.o., Na Vlčinci 3, Olomouc, 77900, CZ
 (730) TETRAPAT, RNDr. Zdeňka Halaxová, Horní náměstí 7, Olomouc, 77200
 (740) (1) přípravky baktericidní, fungicidní a insekticidní, chemické přísady do krmiv; (3) kosmetické prostředky; (5) veterinářské a lékárnické výrobky, veterinární léčiva zejména léčiva pro zvířata, medikované krmné přípravky včetně krmných přípravků s obsahem antibiotik, vitamínové a léčebné přísady do krmiv, přísady sílicí a dietetické, organopreparáty, desinfekční a konzervační prostředky proti nákaze, prostředky pro ničení živočišných škůdců a škodlivých zvířat; (31) krmné směsi zejména směsi na bázi škrobu a škrobových přípravků, chemická krmiva pro zvířata včetně krmných směsí doplňkových, minerálních a vitamínominerálních; (35) zprostředkování obchodních záležitostí s uvedenými výrobky, zemědělskými produkty a výrobky a hospodářskými a domácími zvířaty.

(511) 1, 3, 5, 31, 35
 (210) O-102557

(111) **200287**
 (220) 23.08.1995
 (151) 26.05.1997
 (540)

SR - 11

- (730) NeraAgro, spol. s r. o., ul. Práce 657, Neratovice, 27711, CZ
 (510) (1) chemické výrobky určené pro zemědělství a lesnictví; (5) protiokusové repelenty.
 (511) 1, 5
 (210) O-103060

(111) **200289**
 (220) 28.08.1995
 (151) 26.05.1997
 (540)



- (730) ZH BREN, spol. s r. o., Šumavská 15, Brno, 60200, CZ
 (740) Ing. Musil Dobroslav, Cejl 38, Brno, 60200
 (510) (6) pouta, sejfy a skříňky na klenoty; (7) stroje a obráběcí stroje; (8) nářadí a přístroje s ručním pohonem, nože, vidličky a lžice, sečné zbraně, břitvy; (9) aparáty a přístroje vědecké, námořní, geodetické, elektrické, fotografické, filmové, optické, přístroje pro vážení, měření, signalizaci, kontrolu (inspekci), záchranu a přístroje učební, aparáty pro záznam, převod, reprodukci zvuku nebo obrazu, magnetické suporty zvukových záznamů, gramofonové desky, automatické distributory a mechanismy na mince, zapisovací pokladny (záznam), kalkulační stroje, přístroje pro zpracování informací a počítače, hasící přístroje; (13) výbušniny, ohňostroje; (16) psací stroje a kancelářské potřeby; (20) zrcadla, rámy, nábytek a jeho doplňky ze dřeva, korku, rákosu, vrbového proutě, z rohu, kosti, slonoviny, z kostic, želvoviny, jantaru, perleti, mořské pěny, náhražky všech těchto materiálů nebo náhražky z plastických hmot.

(511) 6, 7, 8, 9, 13, 16, 20
 (210) O-103228

(111) **200295**
 (220) 06.09.1995
 (151) 26.05.1997
 (540)

GRAVITAL

- (730) VitaHarmony, s.r.o., Vyhlička 39, Brno, 63800, CZ
 (740) Hájková Ludmila, Olbrachtovo nám. 5, Brno, 62400
 (510) (5) vitamínové a multivitaminové přípravky.
 (511) 5
 (210) O-103554

(111) **200298**
 (220) 06.09.1995
 (151) 26.05.1997
 (540)

VITADAR

- (730) VitaHarmony, s.r.o., Vyhlička 39, Brno, 63800, CZ
 (740) Hájková Ludmila, Olbrachtovo nám. 5, Brno, 62400
 (510) (5) vitamínové a multivitaminové přípravky.
 (511) 5
 (210) O-103557

(111) **200300**
 (220) 06.09.1995
 (151) 26.05.1997
 (540)

LAKTAVIT

- (730) VitaHarmony, s.r.o., Vyhlička 39, Brno, 63800, CZ
 (740) Hájková Ludmila, Olbrachtovo nám. 5, Brno, 62400
 (510) (5) vitamínové a multivitaminové přípravky.
 (511) 5
 (210) O-103559

(111) **200314**
 (220) 15.09.1995
 (151) 26.05.1997
 (540)



- (730) Marienbad Waters a.s., Anglická čp. 271, Mariánské Lázně, 35301, CZ
 (740) Ing. Pavel Reichel, Lopatecká 14, Praha 4, 14700
 (510) (32) nealkoholické nápoje.
 (511) 32
 (210) O-103859

(111) **200338**
 (220) 28.09.1995
 (151) 26.05.1997
 (540)



- (730) JACK DANIEL'S PROPERTIES, INC., společnost zřízená podle zákonů státu Delaware, 4040 Civic Center Drive, Suite 528, San Rafael, CA, US
 (740) Společná advokátní kancelář Všetěčka Zelený Švorčík Kalenský a partneři, JUDr. Otakar Švorčík, Hájkova 2, Praha 2, 12000
 (510) (33) alkoholické nápoje.
 (511) 33
 (210) O-104385

(111) **200339**
 (220) 29.09.1995
 (151) 26.05.1997
 (540)

OUTSULATION

- (730) DRYVIT SYSTEMS, INC., One Energy Way, West Warwick, RI, US

- (740) PATENTSERVIS Praha a.s., Jivenská 1273/1, Praha 4, 14021
(510) (1) pojidla a lepidla, zvláště akrylátová lepidla; (2) barvy a laky, zvláště barvy na omítky a podobná zakrytí stěn místností a budov; (19) suroviny a směsi pro omítky, zvláště akrylátové omítky, cementy, malty a podobné stavební směsi.
(511) 1, 2, 19
(210) O-104458

- (111) **200362**
(220) 11.10.1995
(151) 26.05.1997
(540)



- (730) ENVING s.r.o., Staňkova 557/18a, Brno, 60200, CZ
(510) (35) organizační pomoc při realizační činnosti v ekologii; (37) montážní a instalační práce v rámci realizační činnosti v ekologii; (42) inženýrské práce v oblasti ekologie, autorizovaná měření pracovního a životního prostředí.
(511) 35, 37, 42
(210) O-104792

- (111) **200378**
(220) 13.10.1995
(151) 26.05.1997
(540)

ELFIM

- (730) ELFIM s.r.o., Nádražní 889, Přelouč, 53501, CZ
(740) JUDr. Aleš Zábřeh, advokát a patentový zástupce, Na Beránce 2, Praha 6, 16000
(510) (9) elektrické přístroje, zejména zesilovače, videoprojektory a komunikační systémy pro obytné objekty; (10) vysokofrekvenční ventilátory plic; (20) plastové výrobky, zejména kryty, pouzdra a nádoby; (22) stany, zejména multipavilony.
(511) 9, 10, 20, 22
(210) O-104870

- (111) **200435**
(220) 03.11.1995
(151) 26.05.1997
(540)



- (730) Aktiebolaget NYNÄS Petroleum, P.O.Box 10700, Stockholm, SE
(740) Čermák Hořejš Myslíl a spol., JUDr. Karel Čermák, advokát, Národní 32, Praha 1, 11000
(510) (4) mechanická aditiva pro motorová paliva, benzin, paliva, topný olej, řezné kapaliny, motorová nafta, odprašovací prostředky, pohonné hmoty, směsi pohonných hmot, pohonné hmoty na bázi alkoholu, palivový olej, plynový olej, benzin pro motorová vozidla, tuk na svícení, tuk pro zbraně, pásy, boty, střevíce a kůži, průmyslový tuk, průmyslový olej, petrolej, mazadla, tuk a olej na mazání, těžký benzin, oleje pro malíře, oleje na uvolňování odtlůků, oleje pro výrobu gumy, motorový benzin, žlutá vazelína pro průmyslové účely, palivové směsi v podobě páry; (17) izolátory pro kabely, papíry pro elektrické kondenzátory, utěšňovací materiály, izolační materiály, látky pro izolaci budov proti vlhku, izolační plst', oleje, nátěry, papíry a laky v jiné třídě neuvedené, izolátory pro elektrická vedení, izolační oleje pro transformátory, izolační oleje pro vypínače, chemické prostředky pro opravu netěsností; (19) asfalt, asfalt pro transportní povrchy, asfaltovaná lepenka, živice, stavební lepenka, živicové výrobky pro stavebnictví,

nekovové stavební materiály, konstrukční materiály nekovové, nekovové kryty pro stavby, bituminové povlaky pro střechy a podlahy, stěny, stavební prvky z betonu, makadam, plst' pro stavební účely, asfaltové a živicové obložení pro stavby, materiály na povlak cest, asfaltové a živicové materiály pro povlak silnic, živicový materiál pro střechy, živicový materiál pro obložení stěn budov.

- (511) 4, 17, 19
(210) O-105569

- (111) **200465**
(220) 22.11.1995
(151) 26.05.1997
(540)



- (730) UNIC, Societé par action simplifiée, 4 éme Rue - Zone industrielle, Carros, 6510, FR
(740) KANIA, SEDLÁK, SMOLA Patentová a známková kancelář, Ing. Jiří Malůšek, Mendlovo nám. 1a, Brno, 60300
(510) (11) kávovary, překapávače, espressa.
(511) 11
(210) O-106204

- (111) **200473**
(220) 28.11.1995
(151) 26.05.1997
(540)



- (730) AND, spol. s r.o., Ve Smečkách 4/1408, Praha 1, 11000, CZ
(510) (39) cestovní služby; (42) ubytovací a hostinská činnost.
(511) 39, 42
(210) O-106404

- (111) **200474**
(220) 28.11.1995
(151) 26.05.1997
(540)



- (730) AND, spol. s r.o., Ve Smečkách 4/1408, Praha 1, 11000, CZ
(510) (39) cestovní služby; (42) ubytovací a hostinská činnost.
(511) 39, 42
(210) O-106405

- (111) **200475**
(220) 29.11.1995
(151) 26.05.1997
(540)



- (730) **PEN v.o.s.**, nám. T. G. Masaryka 21, Prostějov, 79601, CZ
 (510) (9) el. psací stroje, kalkulační stroje, pokladny; (16) školní, kancelářské potřeby, papírenské zboží, papír, rýsovací potřeby, jinak v celém rozsahu; (35) zprostředkovatelská činnost v oblasti obchodu.
 (511) 9, 16, 35
 (210) O-106420

- (111) **200476**
 (220) 29.11.1995
 (151) 26.05.1997
 (540)

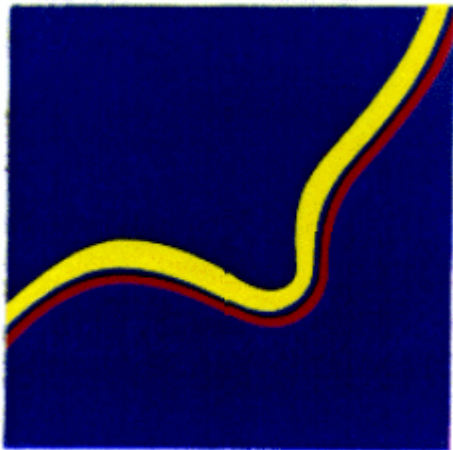

- (730) **Roman Blanář**, Samota 617/1, Klobouky u Brna, 69172, CZ
 (740) Ing. Soňa Dohnalová, Botanická 594/5, Brno, 60200
 (510) (20) čalouněný nábytek, kuchyně, sektorový nábytek.
 (511) 20
 (210) O-106434

- (111) **200597**
 (220) 09.02.1996
 (151) 26.05.1997
 (540)



- (730) **Libor Choc**, Sokolovská 14, Plzeň, 32300, CZ
 (740) TICHÝ & POLÁČEK Patentopravní a známková kancelář, Ing. Jiří Poláček, Dominikánská 6, Plzeň, 30112
 (510) (6) zámečnické výrobky, mříže, kovové dveře, stavební kování; (19) krby, komíny, mříže, dveře, stavební kování; (37) opravy staveb, stavební činnost.
 (511) 6, 19, 37
 (210) O-108453

- (111) **200668**
 (220) 05.04.1996
 (151) 26.05.1997
 (540)

Region

- (730) **REGION, spol. s r.o.**, Žižkova 457, Kostelec nad Orlicí, 51741, CZ
 (740) Mgr. Jitka Vejražková, patentový zástupce, Čihákova 17/872, Praha 9, 19000
 (510) (6) ocelová lana, vázací ocelová lana, doplňky vázacích

prostředků: háky, oka, svorky, svěrky, lanové napínáky a zařízení k uchopení a zavěšení břemene, dráty pro svařování plamenem, dráty pro svařování v ochranné atmosféře, pájky, mosaz; (9) elektrody (rutilové ER, basicke EB a speciální - nerez, návarové, na litinu, kotlové apod.); (19) stavební materiály: trámy, prkna, panely; (20) nábytek, dřevěvé palety, bedny pro přepravu zboží; (37) opravy motorových vozidel (všeho druhu), autoopravenství; (40) záplety ocelových lan na místě určeném zákazníkem, kovoobrábění: soustružení, frézování, broušení, hlazení, dělení, vrtání a veškeré práce s kovem; (42) poradenská činnost - určení ocelového lana dle způsobu použití a požadované únosnosti.

- (511) 6, 9, 19, 20, 37, 40, 42
 (210) O-110104

- (111) **200670**
 (220) 11.04.1996
 (151) 26.05.1997
 (540)

CELL SAVER

- (730) **Haemonetics Corporation a Massachusetts Corporation**, 400 Wood Street, Braintree, MA, US
 (740) PATENTSERVIS Praha, a.s., Jivenská 1273/1, Praha 4, 14021
 (510) (9) přístroje na zpracování krve pro laboratorní účely jako přístroje k promývání krevních buněk, frakcionaci krve nebo jejich součástí pro separaci plazmy na její frakce, přístroje pro zlepšení nebo koncentraci krevních buněk, pro mrazení krve nebo krevních komponentů, pro rozmrazování nebo zahřívání krve nebo krevních komponentů, pro promývání krve nebo krevních komponentů a přístroje pro přimíchávání přísad jako jsou sloučeniny proti mrznutí a srážení, přístroje s krevními buňkami včetně krevních odstředivek, misek pro krevní odstředivky, sběrné sáčky pro krev a krevní komponenty, sáčky k promývání krve, sáčky pro sběr supernatantu při krevním vymývání, sáčky na zmrazování krve; (10) přístroje na zpracování krve pro klinické účely ve vazbě na pacienta jako jsou přístroje k frakcionaci krve anebo jejich součástí, pro separaci plazmy na její frakce, přístroje pro zlepšení nebo koncentraci krevních buněk, pro odběr, hromadění a poskytování krve anebo jejich komponentů a přístroje pro přimíchávání přísad jako jsou sloučeniny proti srážení, přístroje s krevními buňkami včetně krevních odstředivek, misek pro krevní odstředivky, sběrné sáčky pro krev a krevní komponenty.

- (511) 9, 10
 (210) O-110224

- (111) **201079**
 (220) 08.06.1995
 (151) 26.06.1997
 (540)

DOBEXIL

- (730) **Valeant Czech Pharma s. r. o.**, Truhlářská 1104/13-1103/15, Praha 1, 11000, CZ
 (740) ČERVENKA, KLEINTOVÁ, TURKOVÁ Patentová, známková a advokátní kancelář, Mgr. Josef Červenka, Budečská 6, Praha 2, 12000
 (510) (1) chemické výrobky pro vědu; (3) kosmetické přípravky; (5) chemické výrobky pro lékařství, hygienu, farmacie, přípravky baktericidní a fungicidní, léčiva, drogy, farmaceutické přípravky humánní a veterinární, masti, organopreparáty, sera a výrobky z krve, přípravky silící a dietetické, diagnostika.
 (511) 1, 3, 5
 (210) O-101076

- (111) **201097**
 (220) 22.06.1995
 (151) 26.06.1997
 (540)



- (730) **EURIMEX spol. s r.o.**, Na křivce 33, Praha 10, 10100, CZ

- (740) Daniela Toningerová, patentový a známkový zástupce, (540)
Kamenická 3, Praha 7, 17000
(510) (29) ovoce a zeleniny konzervované, sušené a zavažené, želé,
džemy, kompoty; (31) ovoce a zelenina čerstvé; (32) nápoje a
šťávy ovocné, sirupy.
(511) 29, 31, 32
(210) O-101459

- (111) **201098**
(220) 23.06.1995
(151) 26.06.1997
(540)

S. U. C.

- (730) S.U.C., s.r.o., Kumburská 1015, Nová Paka, 50901, CZ
(740) Zastupování bylo zrušeno, .
(510) (25) textilní zboží.
(511) 25
(210) O-101503

- (111) **201104**
(220) 30.06.1995
(151) 26.06.1997
(540)



- (730) Štěpán Jelínek, Palackého 524, Opočno, 51773, CZ
(510) (7) gumové leštící kotouče a válečky na hřídelkách na leštění
předmětů, vyráběných laboratorní technikou z pryskyřic i
tvrdokovů, řezací kotouče z tvrzené gumy (vulkanizované)
používané v dílnách pro zpracování kovů, řezání kovů a dalších
hmot, např. porcelánu, brousící kotouče včetně brusných
kotoučových smirků na papírovém i kovovém podkladě,
používané v dílnách při opracování předmětů z tvrdokovů,
všechny uvedené výrobky používané do strojů poháněných
motorem; (8) gumové leštící kotouče a válečky na hřídelkách z
pryskyřic a tvrdokovů, řezací kotouče z tvrzené gumy
(vulkanizované) pro zpracování kovů, řezání kovů a dalších
hmot, brousící kotouče včetně brusných kotoučových smirků na
papírovém i kovovém podkladě pro opracování předmětů z
tvrdokovů a kovů do ručních vrtaček nebo rukou či nohou
poháněných zařízení; (10) gumové leštící kotouče a válečky na
hřídelkách pro stomatologické laboratoře a ordinace z pryskyřic
a tvrdokovů, řezací kotouče z tvrzené gumy (vulkanizované)
pro zpracování kovů, řezání kovů a dalších hmot, např.
porcelánu, brousící kotouče včetně brusných kotoučových
smirků na papírovém i kovovém podkladě z tvrdokovů a kovů,
používané v zubních laboratořích.
(511) 7, 8, 10
(210) O-101695

- (111) **201123**
(220) 20.07.1995
(151) 26.06.1997



- (730) Miloslav Schwarz - kaze, Brněnská 202, Slavonice, 37881,
CZ
(740) Šachta, Zmeškal & partneři, Ing. Václav Kratochvíl, patentový
zástupce, Radlická 28/663, Praha 5, 15000
(510) (25) oděvy a oděvní doplňky; (41) provozování soukromých
škol tělovýchovných - karate.
(511) 25, 41
(210) O-102168

- (111) **201132**
(220) 27.07.1995
(151) 26.06.1997
(540)

SEASIDE The Beauty from Dead Sea

- (730) FOR LIFE spol. s r.o., Zábřdovická 827/10, Brno, 61500, CZ
(740) Ing. Musil Dobroslov, Cejl 38, Brno, 60200
(510) (3) mýdla, parfumerie, vonné oleje, kosmetika, léčebná
kosmetika, vlasové vody, zubní pasty, zejména s obsahem
prvků z Mrtvého moře.
(511) 3
(210) O-102370

- (111) **201182**
(220) 18.09.1995
(151) 26.06.1997
(540)

SULIKOL

- (730) NeraAgro, spol. s r. o., ul. Práce 657, Neratovice, 27711, CZ
(510) (5) prostředky k hubení rostlinných a živočišných škůdců.
(511) 5
(210) O-103902

- (111) **201183**
(220) 18.09.1995
(151) 26.06.1997
(540)

SCOLYCID

- (730) NeraAgro, spol. s r. o., ul. Práce 657, Neratovice, 27711, CZ
(510) (2) barvivo k označení ošetřených stromů.
(511) 2
(210) O-103903

- (111) **201400**
(220) 02.04.1996
(151) 26.06.1997
(540)



- (730) **SAZKA, a.s.**, K Žižkovu 851/4, Praha 9, 19093, CZ
 (740) PATENTSERVIS Praha a.s., Jivenská 1273/1, Praha 4, 14021
 (510) (41) veřejné provozování sázkové hry.
 (511) 41
 (210) O-109997

- (111) **201407**
 (220) 15.04.1996
 (151) 26.06.1997
 (540)



- (730) **Ota Laušman**, nám. K.J. Erbena 93, Miletín, 50771, CZ
 (510) (30) pečivo, perníky.
 (511) 30
 (210) O-110213

- (111) **201459**
 (220) 03.05.1996
 (151) 26.06.1997
 (540)

MEDISTRIP

- (730) **Mediplast CZ, výrobní družstvo**, Na Výsluní 201/13, Praha 10, 10000, CZ
 (740) Ing. Jiří Král, patentový zástupce, Štěpánská 45, Praha 1, 11000
 (510) (5) dělená zdravotnická náplast.
 (511) 5
 (210) O-110931

- (111) **201762**
 (220) 24.05.1995
 (151) 28.07.1997
 (540)



- (730) **VLTAVA-LABE-PRESS, a.s.**, nám. Přemysla Otakara II. 8/5, České Budějovice, 37020, CZ
 (740) **ROTT, RŮŽIČKA & GUTTMANN** Patentová, známková a advokátní kancelář, JUDr. Vladimír Rott, Nad Štolou 12, Praha 7, 17000
 (510) (16) periodický a neperiodický tisk; (41) vydavatelská a nakladatelská činnost.
 (511) 16, 41
 (210) O-100516

- (111) **201770**
 (220) 30.05.1995
 (151) 28.07.1997
 (540)

DENT UNIT

- (730) **DENT UNIT, s. r. o.**, Obvodní 23, Hradec Králové - Březhrad, 50002, CZ
 (740) UNIPATENT, Ing. Jiří Chlustina, Jana Masaryka 43-47, Praha 2, 12000
 (510) (10) přístroje a nástroje chirurgické, zubolékařské, zvěrolékařské (pro zubní zákroky), vč. speciálního nábytku pro tyto obory, zdravotnické pomůcky, protézy; (36) pronájem nemovitostí a nebytových prostor.
 (511) 10, 36
 (210) O-100715

- (111) **201783**
 (220) 13.06.1995
 (151) 28.07.1997
 (540)

TRIMR

- (730) **Veřejná obchodní společnost TRIMR**, Sokola Tůmy 5, Ostrava - Mariánské Hory, 70900, CZ
 (740) Ing. Iva Rylková, Polská 1525, Ostrava - Poruba, 70800
 (510) (9) přístroje a nástroje k vědeckým a laboratorním účelům, přístroje a nástroje měřicí a regulační techniky, přístroje a nástroje k vážení, elektrické rozvaděče, elektronické zabezpečovací systémy pro stavební objekty, přístroje a nástroje signalizační, včetně signálních píšťalek, přístroje a nástroje určené ke kontrolním účelům, přístroje a nástroje pro účely záchranné a učební, přístroje pro záznam a reprodukci mluveného slova, přístroje fotografické, kinematografické, optické; (11) osvětlovací a topná zařízení, zařízení pro vaření, chlazení, větrání, včetně klimatizačních zařízení a zařízení pro úpravu vzduchu, zařízení pro rozvod vody; (37) elektroinstalatérství, včetně montáží, oprav, údržby elektrických a elektronických zařízení a elektrických rozvaděčů, revizí elektrických zařízení, montáž a opravy měřicí a regulační techniky, ústředního vytápění a větrání, zámečnictví, provádění inženýrských, bytových a občanských staveb; (42) projektování elektrických zařízení, projektová činnost v investiční výstavbě, zámečnictví.
 (511) 9, 11, 37, 42
 (210) O-101191

- (111) **201785**
 (220) 14.06.1995
 (151) 28.07.1997
 (540)

SUN SITE

- (730) **SUN MICROSYSTEMS, INC.**, 4150 Network Circle, Santa Clara, CA, US
 (740) Společná advokátní kancelář Všečeka Zelený Švorčík Kalenský a partneři, JUDr. Pavel Zelený, Hálkova 2, Praha 2, 12000
 (510) (9) počítačové sítě pro přenos a šíření informací všeho druhu, zařízení a software jednotlivých zákazníků včetně zařízení pro prohlížení a kopírování; (35) propagace poskytovaných služeb; (42) zajišťování mnohonásobného uživatelského přístupu k celosvětové počítačové informační síti, spravování a provádění on-line počítačových služeb týkajících se zejména technologií nebo software jednotlivých zákazníků včetně prohlížení a kopírování, zajišťování přístupu k této databázi prostřednictvím informační superdállice.
 (511) 9, 16, 42
 (210) O-101252

- (111) **201797**
 (220) 22.06.1995
 (151) 28.07.1997
 (540)

INTERGRAM NEZÁVISLÁ SPOLEČNOST VÝKONNÝCH UMĚLCŮ A VÝROBCŮ ZVUKOVÝCH A ZVUKOVĚ OBRAZOVÝCH ZÁZNAMŮ

- (730) **INTERGRAM, nezávislá společnost výkonných umělců a výrobců zvukových a zvukově-obrazových záznamů**, Na poříčí 27, Praha 1, 11000, CZ
 (510) (42) udělování souhlasu jménem výkonných umělců a výrobců zvukových a zvukově obrazových záznamů s užitím předmětů ochrany podle autorského zákona v rozsahu daném autorským zákonem, prováděcími předpisy k němu a smlouvami, vybírání a rozdělování odměn výkonných umělců a náhrad výrobců zvukových a zvukově obrazových záznamů, které jim přísluší podle autorského zákona a prováděcích předpisů, uzavírání individuálních smluv o zastupování s výkonnými umělci a výrobci zvukových a zvukově obrazových záznamů, popřípadě

i s profesními organizacemi výkonných umělců a s IFPI ČR (International Federation of the Phonographic Industry - Mezinárodní federace gramofonového průmyslu), sdružující výrobce zvukových a zvukově obrazových záznamů v České republice a zastupující i zahraniční výrobce sdružené v celosvětové federaci IFPI, uzavírání smluv se zahraničními partnery o mezinárodní ochraně práv výkonných umělců a výrobců zvukových a zvukově obrazových záznamů, uzavírání smluv s uživateli zaznamenaných výkonů výkonných umělců a záznamů a snímků výkonů výkonných umělců nebo jiných zvuků výrobců zvukových a zvukově obrazových záznamů a za tato užití vybírání a rozdělování odměn v souladu s ustanoveními autorského zákona a prováděcích předpisů.

(511) 42
(210) O-101464

(111) **201822**
(220) 18.07.1995
(151) 28.07.1997
(540)



(730) **YOPLAIT CZECH, a. s.**, Slušovice 626, 76315, CZ
(740) Ing. Kučera Zdeněk, Padělký 548 (P.O.BOX 92), Slušovice, 76315
(510) (1) umělá sladidla; (3) parfumerie, kosmetické výrobky, prací, čistící prostředky; (5) vitamínové přípravky, desinfekční prostředky; (7) strojní nářadí a nástroje pro tvarování kovů a dřeva pro strojní obrábění, pračky, kuchyňské strojky, roboty, holící strojky; (8) ruční nářadí a nástroje; (9) spotřební elektronika, zejména televizory, videorekordéry, CD přehrávače, radiopřijímače, radiomagnetofony, výpočetní a kancelářská technika, elektrické spotřebiče, zejména vysavače; (11) sporáky, vysoušeče, svítidla žárovková, svítidla zářivková, svítidla výbojková, svítidla nouzová, lustry, lampy a lampičky, svítilny, halogenové osvětlení; (12) automobily, autopříslušenství, motocykly, jízdní kola; (14) šperky, zlato, předměty z drahých kovů, hodinářské výrobky a budíky, bižuterie pravá a umělá; (15) hudební nástroje, elektronické hudební nástroje; (16) knihy, časopisy, manuály, tiskoviny, papírenské výrobky; (20) dřevěný, plastový a kovový nábytek; (21) potřeby pro domácnost, kovové, plastové a dřevěné, sklo, sklářské výrobky, keramika, porcelán, kuchyňské strojky a roboty na ruční pohon; (25) obuv, oblečení, sportovní oblečení; (28) sportovní potřeby a nářadí, dětské hračky; (29) maso, ryby, drůbež, zvěřina, uzeniny a další výrobky z masa, mléko, mléčné výrobky včetně mléčných nápojů a jogurtů, jogurty ovocné, jogurty s kusem ovoce, konzervované, mražené a sušené potraviny včetně ovoce a zeleniny, vejce, jedlé oleje a tuky; (30) káva, čaj, kakao, čokoláda a výrobky a nápoje z nich, mouka, obilné výrobky, cukr, rýže, pekárenské a cukrářské výrobky, cukrovinky, med, sůl, hořčice, ocet, koření; (31) zemědělské, zahradní a lesní produkty, čerstvé ovoce a zelenina, obilniny; (32) pivo, minerální vody, limonády, koncentráty a nápoje z ovocných šťáv a jiné nealkoholické nápoje, sirupy a jiné přípravky pro přípravu nápojů; (33) alkoholické nápoje, víno, lihoviny, likéry; (35) marketingové služby.

(511) 1, 3, 5, 7, 8, 9, 11, 12, 14, 15, 16, 20, 21, 25, 28, 29, 30, 31, 32, 33, 35
(210) O-102089

(111) **201823**
(220) 18.07.1995
(151) 28.07.1997
(540)

ABIC

(730) **ABIC Ltd.**, Industrial Zone, Kiryat Nordau, Netanya, IL
(740) Čermák Hořejš Myslil a spol., JUDr. Karel Čermák, advokát, Národní 32, Praha 1, 11000
(510) (5) veterinární produkty a onkologické produkty pro humánní

medicínu.
(511) 5
(210) O-102113

(111) **201827**
(220) 18.07.1995
(151) 28.07.1997
(540)

GUMBORO-MB

(730) **ABIC Ltd.**, Industrial Zone, Kiryat Nordau, Netanya, IL
(740) Čermák Hořejš Myslil a spol., JUDr. Karel Čermák, advokát, Národní 32, Praha 1, 11000
(510) (5) veterinární vakcíny.
(511) 5
(210) O-102118

(111) **201836**
(220) 25.07.1995
(151) 28.07.1997
(540)



(730) **LAUREA, privátní klinika pro estetickou chirurgii, s. r. o.**, Bulharská 29, Brno, 61200, CZ
(740) Ing. Dohnal Jiří, patentový zástupce, Nedbalova 29, Brno, 62300

(510) (3) kosmetické přípravky a toaletní přípravky, určené pro péči o pleť včetně mýdel a šamponů, tělových olejů, tělových vodiček a vodiček na vlasy, pro použití před koupelí, při koupeli nebo po koupeli, výrobky voňavkářské, zejména krémy a oleje na opalování, zubní pasty a prášky; (5) výrobky farmaceutické, zvěrolékařské a zdravotnické včetně kultur mikroorganismů, výrobky dietetické k lékařským účelům, potraviny pro děti, desinfekční prostředky, prostředky k ničení plevele a k hubení živočišných škůdců včetně parazitů; (10) přístroje a nástroje chirurgické, lékařské, zubolékařské a zvěrolékařské včetně souvisejícího speciálního nábytku, a zdravotnických pomůcek; (11) zařízení zdravotnická včetně zařízení klimatizačních a zařízení pro úpravu vzduchu; (16) publikace, zejména knihy, časopisy a periodika včetně lékařských receptářů; (25) oděvy pánské, dámské, dětské, boty, střevice a pantofle; (35) poskytování pomoci při výkonu hospodářské činnosti včetně zprostředkování obchodních a souvisejících personálních záležitostí, pronájem chirurgických, lékařských, zubolékařských, zvěrolékařských a zdravotních přístrojů, nástrojů, pomůcek a zařízení, správa obchodních zájmů třetích osob; (39) přeprava raněných, nemocných a rodiček, přeprava typu home-care, přeprava zdravotnických a sanitárních prostředků, zejména biologických preparátů, krve a jejích derivátů, zprostředkování těchto přeprav, pronájem vozů lékařské a sanitní služby; (41) činnost vyučovací, výchovná a vzdělávací včetně pořádání specializačních doškolovacích kurzů, symposií a konferencí, doprovodné výstavy, provozování pracovně diskusního a zájmového klubu, nakladatelská, vydavatelská, distribuční a půjčovná činnost publikací; (42) služby nemocniční včetně zdravotnické záchranné služby a lékařské služby první pomoci, služby ozdravení a sanatorií, návštěvy nemocných a služby pečovatelské včetně v domovech pro staré lidi, služby lékařských, biologických a chemických laboratoří, služby v oblasti péče o tělo a péče o pleť, včetně služeb v oblasti lázní, bazénů, saun, regeneračních a rehabilitačních středisek, zejména tzv. fit-center, a služeb v oblasti kosmetických, kadeřnických a oděvních salonů.

(511) 3, 5, 10, 11, 16, 25, 35, 39, 41, 42
(210) O-102290

(111) **201883**
(220) 30.08.1995
(151) 28.07.1997
(540)

BIOMEDIC

- (730) **La Roche Posay Laboratoire Pharmaceutique S.A.**,
Avenue René Levayer, La Roche Posay, 86270, FR
- (740) Glatzová & Co., JUDr. David Štros, advokát, patentový zástupce, Husova 5, Praha 1, 11000
- (510) (3) kosmetické výrobky a výrobky pro líčení a odličování, podkladové krémy, rouge, pudry, oční stíny, kajalové tužky, tužky na obočí, konturovací oční tužky (Eyeliner), rtěnky, konturovací tužky na rty, lesk na rty, odličovač očního make-upu, kosmetické výrobky pro ošetřování rtů, především tvrdé a měkké rtěnky, lesky na rty, výrobky pro ošetřování pleti, především peelingové prostředky, hydratační prostředky, tělové a pleťové čisticí prostředky, tělové a pleťové čisticí vody, mýdla a šampony na mytí těla a obličej, pleťové masky, tónovací prostředky (make-up), pleťové vody a krémy, pleťové prostředky proti stárnutí, především masky, hydratační krémy, krémy proti vráskám, regenerační krémy, tónovací krémy, krémy a pleťové vody, pleťové prostředky proti akne, především čisticí prostředky, čisticí vody a čisticí krémy, prostředky péče o pleť pro určité typy pleti a kosmetické sady, především hydratační krémy, vody, prostředky na čištění pleti, masky, tónovací krémy (make-up), peelingové produkty, prostředky na mytí, čisticí krémy, podkladové krémy, pudry na obličej, rouge, oční stíny, řasenky, tužky na oči a měkké a tvrdé konturovací tužky na rty a rtěnky, pleťové krémy, pleťové vody, prostředky na čištění pleti, které obsahují látky, které chrání a blokují sluneční záření, opalovací prostředky, především opalovací krémy, opalovací vody, oleje a gely, krémy a vody pro ošetření pleti po opalování, ochranné prostředky proti slunečnímu záření, tužidla a laky na vlasy, zesvětlovače, voňavkářské výrobky, především parfémy, kolínské vody a toaletní vody, výrobky na ošetřování nohou, především krémy a vody, kosmetické přípravky pro muže, gel na holení, vody a oleje na holení, masážní přípravky a oleje, dětská kosmetika, především pleťové vody, krémy, masti, mýdla do koupele, pudry a šampony, prostředky do koupele, především tělový šampon, soli do koupele, pěny do koupele a mýdla; (5) pleťové prostředky proti akne, především čisticí prostředky, čisticí vody a čisticí krémy, výrobky na ošetřování nohou, především vody a krémy; (35) propagace peelingových prostředků a služeb jiných firem pomocí distribuce reklamních brožur a informačních materiálů, které popisují produkty a jejich použití; (39) distribuce podkladů pro kursy, které se týkají výše uvedeného, distribuce reklamních brožur a informačních materiálů, které popisují produkty a jejich použití; (41) organizace seminářů o péči o pleť a používání kosmetických produktů, vzdělávací kursy, např. pořádání seminářů, kursů, konferencí a Workshopů v oblasti pleťového peelingu, vzdělávací kursy, především organizace seminářů, v oblasti praktického použití prostředků péče o pleť.

(511) 3, 5, 35, 39, 41
(210) O-103304

(111) **201884**
(220) 30.08.1995
(151) 28.07.1997
(540)

BioMedic

- (730) **La Roche Posay Laboratoire Pharmaceutique S.A.**,
Avenue René Levayer, La Roche Posay, 86270, FR
- (740) Glatzová & Co., JUDr. David Štros, advokát, patentový zástupce, Husova 5, Praha, 11000
- (510) (3) kosmetické výrobky a výrobky pro líčení a odličování, podkladové krémy, rouge, pudry, oční stíny, kajalové tužky, tužky na obočí, konturovací oční tužky (Eyeliner), rtěnky, konturovací tužky na rty, lesk na rty, odličovač očního make-upu, kosmetické výrobky pro ošetřování rtů, především tvrdé a měkké rtěnky, lesky na rty, výrobky pro ošetřování pleti, především peelingové prostředky, hydratační prostředky, tělové a pleťové čisticí prostředky, tělové a pleťové čisticí vody, mýdla a šampony na mytí těla a obličej, pleťové masky, tónovací prostředky (make-up), pleťové vody a krémy, pleťové prostředky proti stárnutí, především masky, hydratační krémy,

krémy proti vráskám, regenerační krémy, krémy a pleťové vody, pleťové prostředky proti akne, především čisticí prostředky, čisticí vody a čisticí krémy, prostředky péče o pleť pro určité typy pleti a kosmetické sady, především hydratační krémy, vody, prostředky na čištění pleti, masky, tónovací krémy (make-up), peelingové produkty, prostředky na mytí, čisticí krémy, podkladové krémy, pudry na obličej, rouge, oční stíny, řasenky, tužky na oči a měkké a tvrdé konturovací tužky na rty a rtěnky, pleťové krémy, pleťové vody, prostředky na čištění pleti, které obsahují látky, které chrání a blokují sluneční záření, opalovací prostředky, především opalovací krémy, opalovací vody, oleje a gely, krémy a vody pro ošetření pleti po opalování, ochranné prostředky proti slunečnímu záření, prostředky vlasové kosmetiky, především šampony, tužidla a laky na vlasy, zesvětlovače, voňavkářské výrobky, především parfémy, kolínské vody a toaletní vody, výrobky na ošetřování nohou, především krémy a vody, kosmetické přípravky pro muže, gel na holení, vody a oleje na holení, masážní přípravky a oleje, dětská kosmetika, především pleťové vody, krémy, masti, mýdla do koupele, pudry a šampony, prostředky do koupele, především tělový šampon, soli do koupele, pěny do koupele a mýdla; (5) pleťové prostředky proti akne, především čisticí prostředky, čisticí vody a čisticí krémy, výrobky na ošetřování nohou, především vody a krémy; (35) propagace peelingových prostředků a služeb jiných firem pomocí distribuce reklamních brožur a informačních materiálů, které popisují produkty a jejich použití; (39) distribuce podkladů pro kursy, které se týkají výše uvedeného; distribuce reklamních brožur a informačních materiálů, které popisují produkty a jejich použití; (41) organizace seminářů o péči o pleť a používání kosmetických produktů, vzdělávací kursy, např. pořádání seminářů, kursů, konferencí a Workshopů v oblasti pleťového peelingu, vzdělávací kursy, především organizace seminářů, v oblasti praktického použití prostředků péče o pleť.

(511) 3, 5, 35, 39, 41
(210) O-103305

(111) **201885**
(220) 30.08.1995
(151) 28.07.1997
(540)



- (730) **EASTMAN KODAK COMPANY**, 343 State Street,
Rochester, NY, US
- (740) Společná advokátní kancelář Vsetečka Zelený Švorčík
Kalenský a partneři, JUDr. Otakar Švorčík, Hálkova 2, Praha 2,
12000
- (510) (1) chemikálie pro fotografii, litografii a grafiku, citlivé desky,
papíry, filmy a filmové pásy pro fotografii, film a radiografii;
(9) fotografické přístroje; (16) fotografie, tepelné tisky; (40)
vyvolávání fotografických filmů; (42) kopírování
fotografických filmů, reprodukce fotografií, litografických a
grafických výtisků, diapozitivů a fotografických filmů, montáž
fotografií a diapozitivů.
- (511) 1, 9, 16, 40, 42
(210) O-103327

(111) **201901**
(220) 06.09.1995
(151) 28.07.1997
(540)

BIOTEN Slovenská Lupča

- (730) **BIOTIKA a.s.**, Slovenská Lupča, 97613, SK
- (740) Ing. Kendereski Dušan, patentový zástupce, Lidická 51, Brno,
60200
- (510) (1) chemické výrobky pro průmysl, vědu, fotografii,
zemědělství, zahradnictví, lesnictví, pryskyřice umělé a
syntetické v surovém stavu, plastické hmoty v surovém stavu,

půdní hnojiva (přírodní a průmyslová), chemické prostředky pro konzervování potravin, třísloviny, průmyslová pojidla a lepidla; (3) kosmetické přípravky všeho druhu; (5) výrobky farmaceutické, zvěrolékařské a zdravotnické, výrobky dietní na lékařské účely, potraviny pro děti, desinfekční prostředky, prostředky na ničení plevelu a na hubení živočišných škůdců, mikroorganismy; (42) inženýrské práce v oblasti fyziky, chemie, biologie, technické poradenství, chemický výzkum.

(511) 1, 3, 5, 42
(210) O-103562

(111) **202333**
(220) 24.04.1996
(151) 29.07.1997
(540)



(730) **VELVET International, s.r.o.**, Olomoucká 2, Opava, 74601, CZ
(510) (27) koberce a jiné obklady podlah.
(511) 27
(210) O-110618

(111) **202338**
(220) 02.05.1996
(151) 29.07.1997
(540)

D I N G O



(730) **Ing. Zdeněk Špitálský**, Kšely 27, Český Brod, 28201, CZ
(510) (6) řetězy pro psy; (18) psí náhubky z kovu nebo kůže, psí obojky a kožené vodící šňůry (řemínky) pro psy; (20) psí boudy, hnízda, pelechy pro domácí zvířata; (28) hračky pro domácí zvířata; (31) výživné látky pro zvířata, výživné posilující látky pro zvířata, krmiva pro zvířata, krmiva sílicí pro zvířata, krmiva přírodní nebo umělá pro zvířata, krmné látky pro zvířata, suchary pro psy, pochoutky pro psy.

(511) 6, 18, 20, 28, 31
(210) O-110903

(111) **202356**
(220) 22.05.1996
(151) 29.07.1997
(540)

Plastmont

(730) **Alois Bureš - PLASTMONT**, Kostelanská 2010, Staré Město, 68603, CZ
(740) Ing. Pavel Nádvořík, Sokola Tůmy 1, Ostrava - Hulváky, 70900
(510) (6) kovové roury a tvarovky pro rozvody plynu, vody a pro kanalizaci, litinové armatury; (11) zařízení pro rozvody vody, hydranty; (19) kameninové a cementové kanalizační a jiné roury.
(511) 6, 11, 19

(210) O-111486

(111) **202641**
(220) 06.04.1995
(151) 26.08.1997
(540)



(730) **LaFace Records LLC, a Delaware corporation**, 137-139 West 25th Street, New York, NY, US
(740) Společná advokátní kancelář Všečka Zelený Švorčík Kalenský a partneři, JUDr. Pavel Zelený, Hálkova 2, Praha 2, 12000
(510) (9) gramofonové záznamy, předehrané audiokazety, kompaktní disky a videokazety hudebních představení.
(511) 9
(210) O-99054

(111) **202654**
(220) 18.04.1995
(151) 26.08.1997
(540)

COMBITRADING s.r.o.

(730) **COMBITRADING s.r.o.**, Rašínovo nábř. 56, Praha 2, 12800, CZ
(740) Ing. Reichel Pavel, Lopatecká 14, Praha 4, 14700
(510) (9) nosiče informací zvláště s čárovým kódem, např. zařízení a systémy s čárovými kódy, tiskárny, snímače, verifikátory, zařízení pro přenos dat, zejména radiofrekvenční, zařízení pro elektronickou ochranu zboží, software, výpočetní technika; (42) poskytování software, související poradenské služby.
(511) 9, 42
(210) O-99378

(111) **202661**
(220) 09.05.1995
(151) 26.08.1997
(540)



(730) **SKI KLUB JIZERSKÁ PADESÁTKA zájmové sdružení**, Jablonecká 21, Liberec 1, 46104, CZ
(740) **STRNAD Patent. a známková kancelář**, Ing. Václav Strnad, Rychtářská 375/31, Liberec 14, 46014
(510) (16) reklamní předměty jako jsou nálepky samolepící, publikace; (24) ručníky, vlajky; (25) oděvy, oděvní zboží a pletené elastické zboží, příkladně čepice, kulichy, čelenky, ponožky, trička; (26) odznaky kovové a textilní, oděvní ozdoby; (28) sportovní potřeby a nářadí pro zimní sporty; (35) reklamní a inzertní činnost, poskytování pomoci při provozu obchodu a služeb, distribuce reklamních tiskovin a prospektů; (41) vytváření ekonomických a materiálních podmínek pro činnost organizačního výboru Jizerské padesátky a provozního výboru Jizerské magistrály zejména pro mezinárodní masový závod v běhu na lyžích, vytváření ekonomických a materiálních podmínek pro činnost organizačních a provozních výborů pro další lyžařské sporty a doplňkové sporty, zejména cyklokros a letní krosmaraton, spolupráce se společenskými a sportovními organizacemi.
(511) 16, 24, 25, 26, 28, 35, 41
(210) O-99972

(111) **202688**
(220) 26.06.1995

(151) 26.08.1997
(540)

(730) Ing. Dagmar Mixanová, Lestkov Stan 36, Tachov, 34701, CZ
 (740) TICHÝ & POLÁČEK Patentoprávní a známková kancelář, JUDr. Jaromír Tichý, Dominikánská 6, Plzeň, 30112
 (510) (35) konzultační činnost v personální oblasti.
 (511) 35
 (210) O-101524

(111) 202691
(220) 28.06.1995
(151) 26.08.1997
(540)

(730) DT výhybkárna a mostárna a. s., Dolní 100, Prostějov, 79711, CZ
 (510) (6) kovové materiály, ocelové konstrukce a vyhrazená kolejová zařízení v dopravě; (7) stroje a zařízení pro kovozpracující průmysl, obráběcí stroje kovových materiálů, tvářecí stroje kovových materiálů, vyhrazená tlaková zařízení, stříhací nástroje a raziidla jako součást strojů; (9) elektronická a elektrická zařízení zejména v kolejové dopravě; (37) montáž a opravy a rekonstrukce strojů a technických zařízení pro kovozpracující průmysl, montáž ocelových konstrukcí a vyhrazených kolejových zařízení v dopravě, montáž a opravy a rekonstrukce vyhrazených tlakových zařízení, montáže, opravy a rekonstrukce zdvihadel a pojízdných zdvihadel, mostových, sloupových a kozových jeřábů do nosnosti 30 000 kg; (42) periodické zkoušky vyhrazených tlakových zařízení, revize a revizní zkoušky zdvihadel a pojízdných zdvihadel jeřábů mostového typu do nosnosti 20 000 kg, konstrukční činnost.
 (511) 6, 7, 9, 37, 42
 (210) O-101609

(111) 202693
(220) 03.07.1995
(151) 26.08.1997
(540)**SANTOP**

(730) SANTOP, s.r.o., Cejl 13, Brno, 60200, CZ
 (740) Ing. Musil Dobroslav, Cejl 38, Brno, 60200
 (510) (9) přístroje pro měření spotřeby plynu, vody, páry; (11) plynová zařízení pro domácnost; (37) montáž a opravy plynových zařízení, zejména plynových zařízení pro domácnost, vodoinstalátérství, topenářství, montáž měřidel pro plyn a vodu.
 (511) 9, 11, 37
 (210) O-101727

(111) 202723
(220) 23.08.1995
(151) 26.08.1997
(540)**RECERVIN**

(730) NeraAgro, spol. s r. o., ul. Práce 657, Neratovice, 27711, CZ
 (510) (1) chemické výrobky určené pro zemědělství a lesnictví, zejm. protiokusové repelenty.
 (511) 1
 (210) O-103061

(111) 202733
(220) 29.08.1995
(151) 26.08.1997
(540)

(730) Daihatsu Motor Co. Ltd., Daihatsu-cho, Ikeda, Osaka, JP
 (740) Patentservis Praha a.s., Jivenská 1273/1, Praha 4, 14021
 (510) (12) automobily, automobilové součástky a náhradní díly.
 (511) 12
 (210) O-103272

(111) 202734
(220) 29.08.1995
(151) 26.08.1997
(540)**DAIHATSU**

(730) Daihatsu Motor Co., Ltd, Daihatsu-cho, Ikeda, Osaka, JP
 (740) Patentservis Praha a.s., Jivenská 1273/1, Praha 4, 14021
 (510) (12) automobily, automobilové součástky a náhradní díly.
 (511) 12
 (210) O-103273

(111) 202769
(220) 20.09.1995
(151) 26.08.1997
(540)**GENTLE**

(730) The Clorox Company, společnost zřízená podle zákonů státu Delaware, 1221 Broadway, Oakland, CA, US
 (740) ROTT, RŮŽIČKA & GUTTMANN Patentová, známková a advokátní kancelář, JUDr. Vladimír Rott, Nad Štolou 12, Praha 7, 17000
 (510) (3) prací prostředky.
 (511) 3
 (210) O-104042

(111) 202794
(220) 04.10.1995
(151) 26.08.1997
(540)

(730) Aktiebolaget Electrolux, S:t Göransgatan 143, Stockholm, SE
 (740) Čermák Hořejš Myslíl a spol., JUDr. Jan Matějka, Národní 32, Praha 1, 11000
 (510) (16) prachové sáčky pro vysavače, filtry pro vysavače, lepenkové krabice a obaly.
 (511) 16
 (210) O-104615

(111) **202933**
(220) 21.12.1995
(151) 26.08.1997
(540)



(730) **DT výhybkárna a mostárna a. s.**, Dolní 100, Prostějov, 79711, CZ

(510) (6) kovové materiály, ocelové konstrukce a vyhrazená kolejová zařízení v dopravě, vyhrazená tlaková zařízení; (7) stroje a zařízení pro kovozpracující průmysl, obráběcí stroje kovových materiálů, tvářecí stroje kovových materiálů; (8) nástroje - stříhací nástroje a razidla; (37) montáž, opravy a rekonstrukce strojů a technických zařízení pro kovozpracující průmysl, montáž ocelových konstrukcí a vyhrazených kolejových zařízení v dopravě, montáž, opravy a rekonstrukce vyhrazených tlakových zařízení, montáže, opravy a rekonstrukce zdvihadel a pojezdových zdvihadel, mostových, sloupových a kozových jeřábů do nosnosti 30 000 kg; (42) periodické zkoušky vyhrazených tlakových zařízení, revize a revizní zkoušky zdvihadel a pojezdových zdvihadel jeřábů mostového typu do nosnosti 20 000 kg.

(511) 6, 7, 8, 37, 42
(210) O-107139

(111) **203022**
(220) 18.03.1996
(151) 26.08.1997
(540)



(730) **SYRMEX spol. s r.o.**, Bratrská 1092, Lipník nad Bečvou, 75131, CZ

(740) Ing. Pavel Nádvořík, Sokola Tůmy 1, Ostrava - Hulváky, 70900

(510) (5) výrobky diabetické k lékařským účelům, potraviny pro děti a batolata; (29) potraviny, potravinářské výrobky a nápoje, maso, maso v jateční úpravě, masové výtažky, masné a uzenářské výrobky, ryby, drůbež, zvěřina, konzervované, sušené a vařené ovoce a zelenina, rosoly, zavařeniny, vejce, mléko a jiné mlékařenské výrobky, jedlé oleje a tuky, potraviny v konzervách; (30) káva, čaj, kakao, cukr, rýže, tapioka, ságo, kávové náhražky, mouka a obilní přípravky, chléb, sušenky, suchary, koláče, jemné pečivo a cukrovinky, zmrzlina, med, sirup z melasy, kvasnice, prášky do pečiva, sůl, hořčice, ocet, chuťové omáčky, koření, led na chlazení; (31) výrobky zemědělské, zahradnické, lesnické a semena neobsažená v jiných třídách, živá zvířata, zejména živé žížaly, čerstvé ovoce a zelenina, semena, živé rostliny a přírodní květiny, krmiva pro dobytek, slad.

(511) 5, 29, 30, 31
(210) O-109522

(111) **203023**
(220) 18.03.1996
(151) 26.08.1997
(540)

SYRMEX

(730) **SYRMEX spol. s r.o.**, Bratrská 1092, Lipník nad Bečvou, 75131, CZ

(740) Ing. Pavel Nádvořík, Sokola Tůmy 1, Ostrava - Hulváky, 70900

(510) (5) výrobky diabetické k lékařským účelům, potraviny pro děti a batolata; (29) potraviny, potravinářské výrobky a nápoje, maso, maso v jateční úpravě, masové výtažky, masné a uzenářské výrobky, ryby, drůbež, zvěřina, konzervované, sušené a vařené ovoce a zelenina, rosoly, zavařeniny, vejce, mléko a jiné mlékařenské výrobky, jedlé oleje a tuky, potraviny v konzervách; (30) káva, čaj, kakao, cukr, rýže, tapioka, ságo, kávové náhražky, mouka a obilní přípravky, chléb, sušenky, suchary, koláče, jemné pečivo a cukrovinky, zmrzlina, med, sirup z melasy, kvasnice, prášky do pečiva, sůl, hořčice, ocet, chuťové omáčky, koření, led na chlazení; (31) výrobky zemědělské, zahradnické, lesnické a semena neobsažená v jiných třídách, živá zvířata, zejména živé žížaly, čerstvé ovoce a zelenina, semena, živé rostliny a přírodní květiny, krmiva pro dobytek, slad.

(511) 5, 29, 30, 31
(210) O-109523

(111) **203072**
(220) 01.04.1996
(151) 26.08.1997
(540)



(730) **MobilKom, a.s.**, Průběžná 3207/74a, Praha 10, 10000, CZ

(740) Mgr. Jitka Vejražková, patentový zástupce, Čihákova 17/872, Praha 9, 19000

(510) (38) provozování veřejných trunkových radiových systémů.
(511) 38
(210) O-109941

(111) **203075**
(220) 02.04.1996
(151) 26.08.1997
(540)

VITAKÁVA

(730) **KÁVOVINY akciová společnost**, Jana Palacha 515, Pardubice, 53232, CZ

(510) (29) arašidy upravené, brambůrky, hotová jídla, kakaové máslo, konzervy potravinové, konzervy zeleninové, korintky (rozinky), luštěniny, ořechy pražené, ovoce a zelenina sušená, ovoce krystalizované, semena sojová, konzervovaná nebo sušená pro potravinářství, výtažky rostlinné, jedlé, zelenina suchá, želatina potravinářská, zelenina do polévek sušená; (30) arašidy (burské oříšky), aroma do pečiva, aroma vanilkové, aromáty kávové, aromáty do pečiva, bonbóny všeobecně, cikorka (čekanka), corn-flakes (obilné vločky), cukr hroznový, cukr vanilkový, čaj, čajové nápoje v prášku a granulích, čajové odvary z pražených kakaových slupek, čekanka pražená, čokoláda s ovocem, dortový prášek, esence na pečení, hotová jídla, ječmen šrotovaný nebo loupáný, kakao, káva, čokoláda s mlékem, kakao, též ovesné, surové, mléčné, kakaové přípravky a výrobky, káva, též z obilí, z pražených fiků, zrnková, mléčná nebo sladová, káva zelená, kávová aroma, kávové náhražky včetně instantních, kávové přísady, směsi kávové včetně instantních, koření všeho druhu, sladové, do těsta, do polévek, kroupy, kukuřice pufovaná, kukuřice pražená nebo mletá, kukuřičné vločky, marcipán, nápoje z kávy, kakaa v prášku a granulích, obilná káva, omáčky a prášky na omáčky, oves rozmačkaný nebo ovesné kroupy, ovesné pokrmky a přípravky, perník, prášek na zmrzlinu pro stroje, prášky kuchařské, prášky na zkyprnění těsta a prášky do pečiva, přípravky pro ustálení šlehané smetany, přípravky sladové nahrazující kávu, sáčky papírové s obsahem čaje, rýže pufovaná, rýže pufovaná ochucená; (32) citron (šumivé soli chuti citrónu), extrakty ovocné lihuprosté, extrakty pro výrobu lihuprostých nápojů, lihuprosté nápoje šumivé či ne, nápoje občerstvující vůbec v

PaG, nápoje osvěžující, šumivé či nikoliv, pastilky nebo prášky na šumivé nápoje, prášek na šumivé limonády, prášek šumivý citrónové příchuti, prášky na šumivé nápoje, přípravky pro přípravu nápojů, sirup do nápojů, pro limonády.

(511) 29, 30, 32
(210) O-109971

(111) **203076**
(220) 02.04.1996
(151) 26.08.1997

FRANKOVKA

(730) **KÁVOVINY akciová společnost**, Jana Palacha 515, Pardubice, 53232, CZ

(510) (29) arašidy upravené, brambůrky, hotová jídla, kakaové máslo, konzervy potravinové, konzervy zeleninové, korintky (rozinky), luštěniny, ořechy pražené, ovoce a zelenina sušená, ovoce krystalizované, semena sojová, konzervovaná nebo sušená pro potravinářství, výtažky rostlinné, jedlé, zelenina suchá, zelenina do polévek sušená, želatina potravinářská; (30) arašidy (burské oříšky), aroma do pečiva, aroma vanilkové, aromáty kávové, aromáty do pečiva, bonbóny všeobecné, cikorka (čekanka), corn-flakes (obilné vločky), cukr hroznový, cukr vanilkový, čaj, čajové nápoje v prášku a granulích, čajové odvary z pražených kakaových slupek, čekanka pražená, čokoláda s ovocem, dortový prášek, esence na pečení, hotová jídla, ječmen šrotovaný nebo loupáný, kakao, káva, čokoláda s mlékem, kakao, též ovesné, surové, mléčné, kakaové přípravky a výrobky, káva, též z obilí, z pražených fiků, zrnková, mléčná nebo sladová, káva zelená, kávová aroma, kávové náhražky včetně instantních, kávové přísady, směsi kávové včetně instantních, koření všeho druhu, sladové, do těsta, do polévek, kroupy, kukuřice pufovaná, kukuřice pražená nebo mletá, kukuřičné vločky, marcipán, nápoje z kávy, kaka v prášku a granulích, obilná káva, omáčky a prášky na omáčky, oves rozmačkaný nebo ovesné kroupy, ovesné pokrmy a přípravky, perník, prášek na zmrzlinu pro stroje, prášky kuchařské, prášky na zkyptění těsta a prášky do pečiva, přípravky pro ustálení šlehané smetany, přípravky sladové nahrazující kávu, sáčky papírové s obsahem čaje, rýže pufovaná, rýže pufovaná ochucená; (32) citron (šumivé soli chuti citrónu), extrakty ovocné lihuprosté, extrakty pro výrobu lihuprostých nápojů, lihuprosté nápoje šumivé či ne, nápoje občerstvující vůbec v PaG, nápoje osvěžující, šumivé či nikoliv, pastilky nebo prášky na šumivé nápoje, prášek na šumivé limonády, prášek šumivý citrónové příchuti, prášky na šumivé nápoje, přípravky pro přípravu nápojů, sirup do nápojů, pro limonády.

(511) 29, 30, 32
(210) O-109973

(111) **203077**
(220) 02.04.1996
(151) 26.08.1997
(540)

ARIZONKY

(730) **KÁVOVINY akciová společnost**, Jana Palacha 515, Pardubice, 53232, CZ

(510) (29) arašidy upravené, brambůrky, hotová jídla, kakaové máslo, konzervy potravinové, konzervy zeleninové, korintky (rozinky), luštěniny, ořechy pražené, ovoce a zelenina sušená, ovoce krystalizované, semena sojová, konzervovaná nebo sušená pro potravinářství, výtažky rostlinné, jedlé, zelenina suchá, želatina potravinářská, zelenina do polévek sušená; (30) arašidy (burské oříšky), aroma do pečiva, aroma vanilkové, aromáty kávové, aromáty do pečiva, bonbóny všeobecné, cikorka (čekanka), corn-flakes (obilné vločky), cukr hroznový, cukr vanilkový, čaj, čajové nápoje v prášku a granulích, čajové odvary z pražených kakaových slupek, čekanka pražená, čokoláda s ovocem, dortový prášek, esence na pečení, hotová jídla, ječmen šrotovaný nebo loupáný, kakao, káva, čokoláda s mlékem, kakao, též ovesné, surové, mléčné, kakaové přípravky a výrobky, káva, též z obilí, z pražených fiků, zrnková, mléčná nebo sladová, káva zelená, kávová aroma, kávové náhražky včetně instantních, kávové přísady, směsi kávové včetně instantních, koření všeho druhu, sladové, do těsta, do polévek, kroupy, kukuřice pufovaná, kukuřice pražená nebo mletá, kukuřičné vločky, marcipán, nápoje z kávy, kaka v prášku a

granulích, obilná káva, omáčky a prášky na omáčky, oves rozmačkaný nebo ovesné kroupy, ovesné pokrmy a přípravky, prášek na zmrzlinu pro stroje, prášky kuchařské, prášky na zkyptění těsta a prášky do pečiva, přípravky pro ustálení šlehané smetany, přípravky sladové nahrazující kávu, sáčky papírové s obsahem čaje, rýže pufovaná, rýže pufovaná ochucená; (32) citron (šumivé soli chuti citrónu), extrakty ovocné lihuprosté, extrakty pro výrobu lihuprostých nápojů, lihuprosté nápoje šumivé či ne, nápoje občerstvující vůbec v PaG, nápoje osvěžující, šumivé či nikoliv, pastilky nebo prášky na šumivé nápoje, prášek na šumivé limonády, prášek šumivý citrónové příchuti, prášky na šumivé nápoje, přípravky pro přípravu nápojů, sirup do nápojů, pro limonády.

(511) 29, 30, 32
(210) O-109974

(111) **203123**
(220) 10.05.1996
(151) 26.08.1997
(540)



(730) **Realitní kancelář Honzík, s.r.o.**, Ve Smečkách 1920/27, Praha 1, 11000, CZ
(510) (36) zprostředkovatelská a obchodní činnost v oblasti nemovitostí - realitní kancelář.
(511) 36
(210) O-111154

(111) **203135**
(220) 28.05.1996
(151) 26.08.1997
(540)

FIGHTER'S MAGAZIN

(730) **Miroslav Sobotka**, Seydlerova 2149/7, Praha 5, 15500, CZ
(510) (16) časopisy.
(511) 16
(210) O-111649

(111) **203160**
(220) 05.06.1996
(151) 26.08.1997
(540)

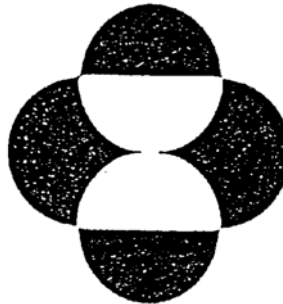

(730) **MERCK & CO., Inc. a New Jersey corporation**, One Merck Drive, P.O.Box 100, Whitehouse Station, NJ, US
(740) Čermák Hořejš Myslíl a spol., JUDr. Jan Matějka, Národní 32, Praha 1, 11000
(510) (5) výrobky lékárnické, veterinářské a hygienické, diabetické přípravky pro léčebné účely, potraviny pro batolata, náplastě, materiál pro obvazy, materiály pro plombování zubů a pro zubní otisky, dezinfekční přípravky, výrobky pro hubení škodlivých zvířat, fungicidy, herbicidy.
(511) 5
(210) O-111915

(111) **203162**
(220) 05.06.1996
(151) 26.08.1997
(540)

MAXALT

(730) **MERCK & CO., Inc. a New Jersey corporation**, One Merck Drive, P.O.Box 100, Whitehouse Station, NJ, US
(740) Čermák Hořejš Myslíl a spol., JUDr. Jan Matějka, Národní 32, Praha 1, 11000
(510) (5) výrobky lékárnické, veterinářské a hygienické, diabetické přípravky pro léčebné účely, potraviny pro batolata, náplasti, materiál pro obvazy, materiály pro plombování zubů a pro zubní otisky, dezinfekční přípravky, výrobky pro hubení škodlivých zvířat, fungicidy, herbicidy.
(511) 5
(210) O-111917

(111) **203193**
(220) 18.06.1996
(151) 26.08.1997
(540)

ABSTRACTO

(730) **VEGLA Vereinigte Glaswerke GmbH**, Aachen, DE
(740) PATENTSERVIS Praha a.s., Jivenská 1273/1, Praha 4, 14021
(510) (19) sklo tabulové, sklo s drátěnou vložkou; (21) sklo zdobené, potišťené, vyfukované, broušené.
(511) 19, 21
(210) O-112186

(111) **203444**
(220) 23.05.1995
(151) 23.09.1997
(540)



(730) **Top. Spirit, a.s.**, Milevská 1695/7, Praha 4, 14063, CZ
(740) BOHEMIA PATENT, Ing. Jana Vanděliková, Umělecká 6, Praha 7, 17000
(510) (36) směrnáry; (42) ubytovací služby, hostinská činnost.
(511) 36, 42
(210) O-100450

(111) **203456**
(220) 06.06.1995
(151) 23.09.1997
(540)



(730) **Ing. arch. Zuzana Navrátilová**, Ukrajinská 21, Brno, 62500, CZ
(510) (36) zprostředkovatelská činnost v oblasti realit.
(511) 36
(210) O-100981

(111) **203466**
(220) 19.06.1995
(151) 23.09.1997
(540)



(730) **ČECHIE B.V.B. spol. s r.o.**, U Sluncové 618, Praha 8 - Karlín, 18000, CZ
(740) Dr. Josef Neštický, advokát, Ječná 1, Praha 2, 12000
(510) (42) ubytovací služby v ubytovacích zařízeních kategorie hotel *** a výše, včetně provozování hostinské činnosti v tomto zařízení.
(511) 42
(210) O-101336

(111) **203519**
(220) 16.10.1995
(151) 23.09.1997
(540)



(730) **Mediacop s.r.o.**, Panská 7/890, Praha 1, 11000, CZ
(740) JUDr. Helena Chaloupková, advokátka, Kladská 5/1489, Praha 2 - Vinohrady, 12000
(510) (16) týdeník, noviny.
(511) 16
(210) O-104897

(111) **203549**
(220) 07.11.1995
(151) 23.09.1997
(540)

POTEL & CHABOT

(730) **POTEL ET CHABOT société anonyme**, 3 rue de Chaillot, Paris, FR
(740) KANIA, SEDLÁK, SMOLA Patentová a známková kancelář, Ing. František Kania, Mendlovo nám. 1a, Brno, 60300
(510) (29) maso, ryby, drůbež a zvěřina, masové výtažky, konzervované, sušené a vařené ovoce a zelenina, rosoly, džemy, kompoty, vejce, mléko a mlékařské výrobky, jedlé oleje a tuky; (30) káva, čaj, kakao, cukr, rýže, tapioka, ságo, kávové náhražky, mouka a přípravky vyráběné z obilovin, chléb, jemné pečivo a cukrovinky, zmrzlina, med, melasa, droždí, prášky do pečiva, sůl, hořčice, vinegar, chuťové omáčky, koření, led na chlazení; (32) piva, minerální a šumivé vody a jiné nealkoholické nápoje, ovocné nápoje a ovocné šťávy, sirupy a jiné přípravky k přípravě nápojů; (42) hotelové a pohostinské služby.
(511) 29, 30, 32, 42
(210) O-105650

(111) **203550**
(220) 07.11.1995
(151) 23.09.1997

- (540) 
- (730) Ing. Petr Jelínek, Vacínova 5, Praha 8, 18000, CZ
(740) VYSKOČIL, KROŠLÁK a spol. Advokátní a patentová kancelář, Dana Lukajová, Petráská 12, Praha 1, 11000
(510) (42) ubytovací a stravovací služby.
(511) 42
(210) O-105706
-
- (511) 204308
(220) 02.06.1995
(151) 30.10.1997
(540)

- (111) 203552
(220) 08.11.1995
(151) 23.09.1997
(540)



- (730) CASPER CONSULTING a.s., Olivova 4/2096, Praha 1, 11000, CZ
(740) Ing. Král Jiří, patentový zástupce, Štěpánská 45, Praha 1, 11000
(510) (35) ekonomické a organizační poradenství; (36) služby v obchodech finančních a peněžních.
(511) 35, 36
(210) O-105731
-

- (111) 203881
(220) 22.05.1996
(151) 23.09.1997
(540)



- (730) Alois Bureš - PLASTMONT, Kostelanská 2010, Staré Město, 68603, CZ
(740) Ing. Pavel Nádvořík, Sokola Tůmy 1, Ostrava - Hulváky, 70900
(510) (6) kovové roury a tvarovky pro rozvody plynu, vody a pro kanalizaci, litinové armatury; (11) zařízení pro rozvody vody, hydranty; (19) kameninové a cementové kanalizační a jiné roury.
(511) 6, 11, 19
(210) O-111485
-

- (111) 204302
(220) 30.05.1995
(151) 30.10.1997
(540)



- (730) PETER spol. s r.o., Lomená 43, Praha 6, 16200, CZ
(740) Miroslav Petr Ziegrosser, Topolová 807, Prachatice, 38301
(510) (9) plováky záchranné nebo signalizační, zejména z plastických hmot, ochranné oděvy; (12) lodě a ostatní plavidla včetně příslušenství, plováky, karoserie, spoilery a další příslušenství nebo části karosérií pozemních dopravních prostředků, zejména

z plastických hmot; (17) výrobky ze skelných laminátů a plastických hmot; (24) textilní výrobky; (25) oděvy, pokrývky hlavy zejména sportovní; (35) zprostředkovatelská činnost v oblasti obchodu; (39) provoz sportovních lodí, pronájem lodí; (42) pronájem elektrických přístrojů, pronájem ochranné výstroje, oděvů.

- (511) 9, 12, 17, 24, 25, 35, 39, 42
(210) O-100722
-

- (111) 204308
(220) 02.06.1995
(151) 30.10.1997
(540)



- (730) Karelia Belgium Limited SPRL, 7, place Jean Jacobs, Brusel, BE
(740) Glatzová & Co., JUDr. David Štros, advokát, patentový zástupce, Husova 5, Praha 1, 11000
(510) (34) tabák a výrobky z tabáku, potřeby pro kuřáky, zápalky.
(511) 34
(210) O-100852
-

- (111) 204310
(220) 09.06.1995
(151) 30.10.1997
(540)



- (730) KLINGE FOODS LIMITED, 1 Bessemer Drive, Kelvin Industrial Estate, Glasgow, GB
(740) Čermák Hořejš Myslíl a spol., JUDr. Jan Matějka, Národní 32, Praha 1, 11000
(510) (30) sůl, alternativy a náhražky soli.
(511) 30
(210) O-101114
-

- (111) 204311
(220) 14.06.1995
(151) 30.10.1997
(540)

OFFICE DEPOT

- (730) Office Depot, Inc., 2200 Old Germantown Road, Delray Beach, FL, US
(740) ČERVENKA, KLEINTOVÁ, TURKOVÁ Patentová, známková a advokátní kancelář, Mgr. Jana Turková, Budečská 6/974, Praha 2, 12000
(510) (7) elektrické řezačky papíru, elektrická zařízení na rozdělování odpadu (desintegrátory), řezačky na papír, elektrické ořezávače tužek; (9) elektronické popisovací systémy, poštovní váhy, zvětšovací přístroje, prodlužovací šňůry, elektrické baterie, počítače, klávesnice, tiskárny, paměťové koprocesory, modemy, skanery, myši, kulové ovladače (trackbally), karty pro počítačové hry, pákové ovladače (joisticky), diskety, datové zásobníky, přísavky pro počítače a tiskárny, kazety pro tiskárny, podložky pro myši, pouzdra pro myši, zápěstní opěrky, nožní opěrky, antireflexní filtry, stojany pro monitory a tiskárny, kabely, spínače, kryty tiskáren a počítačů, výpočetní software, kalkulačky, mikropočítače, adaptéry, kontrolní pokladny, televizory, dálkové ovladače televizorů, kamery, filmy pro kamery, telefony, telefonní záznamníky, přístroje identifikující volaného

účastníka, zesilovače, telefonní sluchátka s prsním mikrofonem, telefonní karty, antény, (telefonní) ramenní opěry, kopírovací stroje, faxy, video- a audio-pásy, hasicí přístroje, detektory kouře, projektoři, epidiascopy, promítací plátna, zásobníky diapositivů, rámečky pro diapositivy, elektronická časová měřicí zařízení s tiskovým výstupem; (16) psací desky s klipsem na přidržování papíru, ruční etiketovací zařízení, pásy pro etiketovací zařízení, neodstranitelné pásy z papíru nebo kartónu pro etiketovací zařízení, etikety z papíru nebo kartónu, samolepky, zápisníky, záznamníky, tužky, pera, páskové zásobníky, lepidla, lepičky ruční, válcová papírová pouzdra na odesílání pošty, balicí materiál se vzduchovými bublinami, zásobníky na známky a nálepky, zvlhčovače, razítka, stojany na razítka, děrovačky, napínáčky, svorky, odznaky a pouzdra na odznaky, výztuže, lístky, podložky, kartičky, pravítka, otevírače dopisů, sešivací svorky, odstraňovače sešivacích svorek, stolní misky na kancelářské potřeby, plánovací kalendáře, značkovače (fixy), zvýrazňovače, mazací gemy, ořezávátka, korektory, pásy do psacích strojů, korekční pásy, držáky rukopisů, kazety pro psací stroje, kazety pro tiskárny a psací stroje, toaletní papír, papírové osušky, papírové kapesníky, papírové filtry, papírové ubrousky, stojany, kancelářské špendlíky, tabule, křídly, nástěnkové tabule, kružítko, trojúhelníky, úhlooměry, tubusy zhotovené z lepenky nebo plastické hmoty, informační štítky a jejich držáky; (20) zásuvkové pořadače, registratury na poštu, kancelářský nábytek, rámy, stoličky o jedné noze, skřínky s přihrádkami, konstruktérské stoly, kancelářské židle.

(511) 7, 9, 16, 20
(210) O-101256

(111) **204315**
(220) 19.06.1995
(151) 30.10.1997
(540)



(730) **ČECHIE B.V.B. spol. s r.o.**, U Sluncové 618, Praha 8 - Karlín, 18000, CZ
(740) Dr. Josef Neštický, advokát, Ječná 1, Praha 2, 12000
(510) (42) hotel Čechie Praha.
(511) 42
(210) O-101337

(111) **204317**
(220) 19.06.1995
(151) 30.10.1997
(540)



(730) **WORMET, spol. s r.o.**, Dětská 55/247, Praha 10, 11000, CZ
(740) BOHEMIA PATENT, Ing. Jana Vanděliková, Umělecká 6, Praha 7, 17000
(510) (6) hutní výrobky, zejména plechy, dráty, tyče, profily, spojovací a svařovací materiál, trubkové oblouky a trubky všeho druhu, zámečnické výrobky, výrobky pro plynárenství, převážně kulové, deskové a jiné uzávěry včetně příslušenství, armatury na stlačený vzduch, vodu nebo plyn z kovu; (7) zdvihadla a manipulační technika, převážně zdviháky hydraulické a mechanické, kladkostroje; (11) armatury pro regulace a jištění vodovodních a plynových přístrojů, nízko-, střeďo- a vysokotlaké rozvody; (12) manipulační technika, zejména vozíky k přepravě, zvedání a skládání nákladů; (17) kulové, deskové a jiné uzávěry nekovové, trubky a potrubí ohebné, nekovové, armatury z materiálů jiných než kovových pro potrubí na stlačený vzduch, na vodu nebo plyn; (35) konzultantská a poradenská činnost v oblasti zahraničního obchodu a podnikání, zprostředkování obchodních operací,

zpracování marketingových studií a situačních trhových zpráv; (39) speditérská činnost; (42) technicko-poradenská činnost.

(511) 6, 7, 11, 12, 17, 35, 39, 42
(210) O-101351

(111) **204337**
(220) 20.07.1995
(151) 30.10.1997
(540)



(730) **Deutsche Telekom AG**, Friedrich-Ebert-Allee 140, Bonn, DE
(740) Čermák Hořejš Myslíl a spol., JUDr. Karel Čermák, advokát, Národní 32, Praha 1, 11000
(510) (9) elektrické, elektronické, optické, měřicí, signální, kontrolní a učební přístroje a nástroje, přístroje pro záznam, přenos, zpracování a reprodukci zvuku, obrazu nebo dat, magnetické nebo optické nosiče dat, prodejní automaty a mechanismy pro přístroje ovládané mincí či známkou, výbava pro zpracování dat a počítače; (16) tiskoviny, instrukční a výukový materiál, zboží papírnické; (36) služby finanční, služby v oboru nemovitostí; (37) služby při výstavbě, údržba a opravy, instalace; (38) služby telekomunikační, pronájem telekomunikačních přístrojů; (41) publikování a vydávání tiskovin; (42) programování počítačů, služby databází, zpracování dat, služby v oboru výpočetních a počítačových zařízení, projektování a plánování telekomunikačních zařízení.

(511) 9, 16, 36, 37, 38, 41, 42
(210) O-102185

(111) **204338**
(220) 20.07.1995
(151) 30.10.1997
(540)



(730) **Deutsche Telekom AG**, Friedrich-Ebert-Allee 140, Bonn, DE
(740) Čermák Hořejš Myslíl a spol., JUDr. Karel Čermák, advokát, Národní 32, Praha 1, 11000
(510) (9) elektrické, elektronické, optické, měřicí, signální, kontrolní a učební přístroje a nástroje, přístroje pro záznam, přenos, zpracování a reprodukci zvuku, obrazu nebo dat, magnetické nebo optické nosiče dat, prodejní automaty a mechanismy pro přístroje ovládané mincí či známkou, výbava pro zpracování dat a počítače; (16) tiskoviny, instrukční a výukový materiál, zboží papírnické; (36) služby finanční, služby v oboru nemovitostí; (37) služby při výstavbě, údržba a opravy, instalace; (38) služby telekomunikační, pronájem telekomunikačních přístrojů; (41) publikování a vydávání tiskovin; (42) programování počítačů, služby databází, zpracování dat, služby v oboru výpočetních a počítačových zařízení, projektování a plánování telekomunikačních zařízení.

(511) 9, 16, 36, 37, 38, 41, 42
(210) O-102186

(111) **204339**
(220) 20.07.1995
(151) 30.10.1997
(540)

T . . Net .

(730) **Deutsche Telekom AG**, Friedrich-Ebert-Allee 140, Bonn, DE
(740) Čermák Hořejš Myslíl a spol., JUDr. Karel Čermák, advokát,
Národní 32, Praha 1, 11000

(510) (9) elektrické, elektronické, optické, měřicí, signální, kontrolní a učební přístroje a nástroje, přístroje pro záznam, přenos, zpracování a reprodukci zvuku, obrazu nebo dat, magnetické nebo optické nosiče dat, prodejní automaty a mechanismy pro přístroje ovládané mincí či známkou, výbava pro zpracování dat a počítače; (16) tiskoviny, instrukční a výukový materiál, zboží papírnické; (36) služby finanční, služby v oboru nemovitostí; (37) služby při výstavbě, údržba a opravy, instalace; (38) služby telekomunikační, pronájem telekomunikačních přístrojů; (41) publikování a vydávání tiskovin; (42) programování počítačů, služby databází, zpracování dat, služby v oboru výpočetních a počítačových zařízení, projektování a plánování telekomunikačních zařízení.

(511) 9, 16, 36, 37, 38, 41, 42
(210) O-102187

(111) **204340**
(220) 20.07.1995
(151) 30.10.1997
(540)

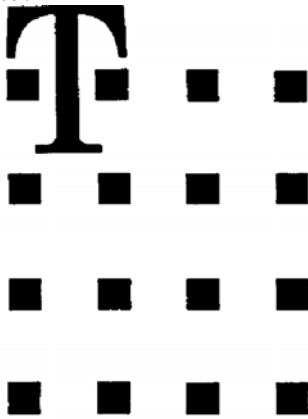

(730) **Deutsche Telekom AG**, Friedrich-Ebert-Allee 140, Bonn, DE
(740) Čermák Hořejš Myslíl a spol., JUDr. Karel Čermák, advokát,
Národní 32, Praha 1, 11000

(510) (9) elektrické, elektronické, optické, měřicí, signální, kontrolní a učební přístroje a nástroje, přístroje pro záznam, přenos, zpracování a reprodukci zvuku, obrazu nebo dat, magnetické nebo optické nosiče dat, prodejní automaty a mechanismy pro přístroje ovládané mincí či známkou, výbava pro zpracování dat a počítače; (16) tiskoviny, instrukční a výukový materiál, zboží papírnické; (36) služby finanční, služby v oboru nemovitostí; (37) služby při výstavbě, údržba a opravy, instalace; (38) služby telekomunikační, pronájem telekomunikačních přístrojů; (41) publikování a vydávání tiskovin; (42) programování počítačů, služby databází, zpracování dat, služby v oboru výpočetních a počítačových zařízení, projektování a plánování telekomunikačních zařízení.

(511) 9, 16, 36, 37, 38, 41, 42
(210) O-102188

(111) **204341**
(220) 20.07.1995
(151) 30.10.1997

(540)

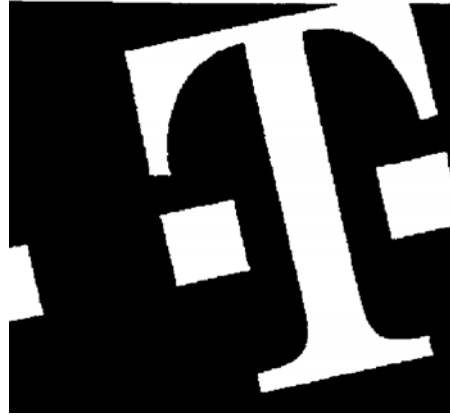

(730) **Deutsche Telekom AG**, Friedrich-Ebert-Allee 140, Bonn, DE
(740) Čermák Hořejš Myslíl a spol., JUDr. Karel Čermák, advokát,
Národní 32, Praha 1, 11000

(510) (9) elektrické, elektronické, optické, měřicí, signální, kontrolní a učební přístroje a nástroje, přístroje pro záznam, přenos, zpracování a reprodukci zvuku, obrazu nebo dat, magnetické nebo optické nosiče dat, prodejní automaty a mechanismy pro přístroje ovládané mincí či známkou, výbava pro zpracování dat a počítače; (16) tiskoviny, instrukční a výukový materiál, zboží papírnické; (36) služby finanční, služby v oboru nemovitostí; (37) služby při výstavbě, údržba a opravy, instalace; (38) služby telekomunikační, pronájem telekomunikačních přístrojů; (41) publikování a vydávání tiskovin; (42) programování počítačů, služby databází, zpracování dat, služby v oboru výpočetních a počítačových zařízení, projektování a plánování telekomunikačních zařízení.

(511) 9, 16, 36, 37, 38, 41, 42
(210) O-102189

(111) **204342**
(220) 20.07.1995
(151) 30.10.1997
(540)

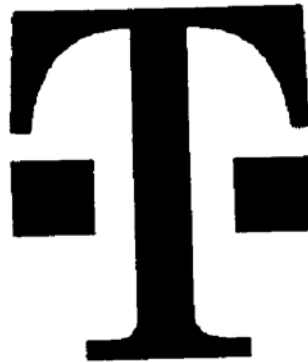

(730) **Deutsche Telekom AG**, Friedrich-Ebert-Allee 140, Bonn, DE
(740) Čermák Hořejš Myslíl a spol., JUDr. Karel Čermák, advokát,
Národní 32, Praha 1, 11000

(510) (9) elektrické, elektronické, optické, měřicí, signální, kontrolní a učební přístroje a nástroje, přístroje pro záznam, přenos, zpracování a reprodukci zvuku, obrazu nebo dat, magnetické nebo optické nosiče dat, prodejní automaty a mechanismy pro přístroje ovládané mincí či známkou, výbava pro zpracování dat a počítače; (16) tiskoviny, instrukční a výukový materiál, zboží papírnické; (36) služby finanční, služby v oboru nemovitostí; (37) služby při výstavbě, údržba a opravy, instalace; (38) služby telekomunikační, pronájem telekomunikačních přístrojů; (41) publikování a vydávání tiskovin; (42) programování počítačů, služby databází, zpracování dat, služby v oboru výpočetních a počítačových zařízení, projektování a plánování telekomunikačních zařízení.

(511) 9, 16, 36, 37, 38, 41, 42
(210) O-102190

(111) 204343
(220) 20.07.1995
(151) 30.10.1997
(540)

T · · BasisNet

(730) **Deutsche Telekom AG**, Friedrich-Ebert-Allee 140, Bonn, DE
(740) Čermák Hořejš Myslík a spol., JUDr. Karel Čermák, advokát, Národní 32, Praha 1, 11000
(510) (9) elektrické, elektronické, optické, měřicí, signální, kontrolní a učební přístroje a nástroje, přístroje pro záznam, přenos, zpracování a reprodukci zvuku, obrazu nebo dat, magnetické nebo optické nosiče dat, prodejní automaty a mechanismy pro přístroje ovládané mincí či známkou, výbava pro zpracování dat a počítače; (16) tiskoviny, instrukční a výukový materiál, zboží papírnické; (36) služby finanční, služby v oboru nemovitostí; (37) služby při výstavbě, údržba a opravy, instalace; (38) služby telekomunikační, pronájem telekomunikačních přístrojů; (41) publikování a vydávání tiskovin; (42) programování počítačů, služby databázi, zpracování dat, služby v oboru výpočetních a počítačových zařízení, projektování a plánování telekomunikačních zařízení.
(511) 9, 16, 36, 37, 38, 41, 42
(210) O-102191

(111) 204356
(220) 31.07.1995
(151) 30.10.1997
(540)

ORELA

(730) **Karlovarské minerální vody, a. s.**, Horova 3, Karlovy Vary, 36001, CZ
(740) JUDr. Josef Mrázek, Křížkova 1, Praha 8, 18600
(510) (32) stolní vody, minerální vody, limonády.
(511) 32
(210) O-102434

(111) 204379
(220) 30.08.1995
(151) 30.10.1997
(540)

FX PERFORMER

(730) **WARNER-LAMBERT COMPANY LLC**, 201 Tabor Road, Morris Plains, NJ, US
(740) Společná advokátní kancelář Všečeka Zelený Švorčík Kalenský a partneři, JUDr. Miloš Všečeka, Hálkova 2, Praha 2, 12000
(510) (8) holicí systémy, zejména břitvy, holicí čepelky a holicí přístroje.
(511) 8
(210) O-103323

(111) 204411
(220) 25.09.1995
(151) 30.10.1997
(540)

Detesk

(730) **Ivan Kalousek**, Těpeře 94, Železný Brod, 46822, CZ
(740) STRNAD Patentová a známková kancelář, Ing. Václav Strnad, Rychtářská 375/31, Liberec 14, 46014
(510) (21) dekorační a technické sklo.
(511) 21
(210) O-104213

(111) 204483
(220) 24.11.1995

(151) 30.10.1997
(540)

MARIMEX

(730) **Mountfield a. s.**, Masarykovo náměstí 708, Mnichovice, 25164, CZ
(740) BOHEMIA PATENT, Ing. Jana Vanděliková, Umělecká 6, Praha 7, 17000
(510) (1) chemické výrobky pro průmyslové a vědecké účely, pro fotografii, zemědělství, zahradnictví, lesnictví, umělé pryskyřice, plastické hmoty v surovém stavu (v prášku, pastách, v tekutém stavu), půdní hnojiva přírodní a umělá, prostředky hasící, pro kalení, pro svařování, pro konzervaci potravin, třísloviny, průmyslová pojidla, prostředky k čištění sporáků, rtuť, antimon, alkalické a alkalickozemité kovy, bauxit, chemické výrobky pro čištění, úpravu a dezinfekci vody, filtrační kameny; (2) barvy, laky, fermeže pro průmyslové a umělecké textilní barvy, přípravky k barvení potravin a nápojů, barviva, antikorozivní a impregnační nátěry, barvířské přípravky, mořidla, přírodní pryskyřice, kovové folie, kovy v prášku pro účely malířské a dekorátérské, kovové folie pro bazény; (3) přípravky prací a bělicí, čistící, leštící, odmašťovací, mýdlo, výrobky kosmetické, voňavkářské vč. éterických olejů, vodičky na vlasy, zubní pasty, prášky, želatina pro potravinářské účely, mořidla na prádlo, barvy na vlasy; (5) výrobky farmaceutické, zvěrolékařské, zdravotnické, výrobky dietetické pro děti a nemocné, chemické výrobky pro účely lékařské, náplasti, obvazový materiál, hmoty určené k plombování zubů a na otisky, prostředky dezinfekční, k hubení rostlinných a živočišných škůdců, antiparazitní látky; (6) obecné kovy, v surovém a polozpracovaném stavu a jejich slitiny, kotvy, kovádky, zvony, stavební materiál z válcovaného a litého kovu, kolejnice aj. kovový materiál určený k železničním účelům, řetězy, kovové kabely a dráty (s výjimkou drátů k elektrotechnickým účelům), zámečnické výrobky, kovové roury, nedobytné pokladny a schránky, ocelové kuličky, podkovy, hřebíky a šrouby, jiné kovové výrobky, které nejsou obsaženy v jiných třídách, rudy, bazény kovové, vše vč. součástí a příslušenství; (8) ruční nástroje zastávající funkci nářadí v příslušných oborech, nožířské výrobky vč. nožířských výrobků z drahých kovů, břitvy, holicí elektrické strojky, vidličky a lžice vč. z drahých kovů, zbraně sečné a bodné, strojky na stříhání vlasů, nástroje pro údržbu bazény a jeho obsahu; (9) přístroje a nástroje k vědeckým a laboratorním účelům, přístroje a nástroje navigační, tj. přístroje a nástroje určené k přenášení rozkazů, k měření a přístroje všeobecně užívané při řízení lodí a letadel, přístroje a nástroje geodetické a přístroje pro bezdrátovou telegrafii, přístroje fotografické, kinematografické, optické, vč. promítačů obrazů a zvětšovacích přístrojů, přístroje a nástroje k vážení a měření, přístroje a nástroje signalizační vč. signálních pišťal, přístroje a nástroje pro účely záchranné a učební, automaty uváděné v činnost vhozením mince nebo známky, přístroje pro záznam a reprodukci mluveného slova, zapisovací pokladny, počítací stroje vč. kancelářských a děrovacích strojů, hasící přístroje, speciální pouzdra pro přístroje a nástroje, které jsou zařazeny do této třídy, elektrotermické nástroje a přístroje, jako ruční elektrické svářečky, elektrické žehličky apod., elektrické přístroje a zařízení jako elektricky vytápěné podušky, oděvy a součásti oděvů, ohřívače nohou, elektrické zapalovače a obdobná zařízení nezařazená v jiných třídách, elektromechanická zařízení pro domácí účely určená k čištění jako vysavače prachu, leštiče parket apod., výpočetní a kancelářská technika, přístroje na měření a zkoušení vody; (11) osvětlovací a topná zařízení na výrobu páry, zařízení pro vaření, chlazení, větrání vč. klimatizace, zařízení pro úpravu vzduchu, zařízení pro rozvod vody, zařízení zdravotnická, filtrační zařízení pro úpravu vody, vany; (17) gutaperča, guma, baláta, náhražky těchto hmot, polotovary z plastických hmot (folie, desky, tyče), těsnicí hmoty, ucpávky a izolace (teplné, elektrické nebo zvukové), osinek, slída a výrobky z osinku a slídy, hadice nekovové, izolační nátěry; (19) stavební materiál vč. polozpracovaného řeziva (trámy, prkna, dřevěné panely, překližka, skleněné cihly, dlaždice apod.), přírodní a umělé kamen, cement, vápno, malta, sádra, šterk, kameninové a cementové roury, stavební materiál pro stavbu cest, asfalt, smola, živec, přenosné domy, kamenné pomníky, krby, bazény nekovové a nepřenosné, vše vč. součástí a příslušenství; (28) hry, hračky, tělocvičné a sportovní nářadí a náčiní, rybářské potřeby, nářadí pro zimní sporty a sportovní hry, zboží plážové

a koupací, ozdoby na vánoční stromek, bazény přenosné, bazény nafukovací.
(511) 1, 2, 3, 5, 6, 8, 9, 11, 17, 19, 28
(210) O-106294

(111) **204495**
(220) 28.11.1995
(151) 30.10.1997
(540)

RANBAXY

(730) **RANBAXY LABORATORIES LIMITED**, 6, Devika Towers, 12th Floor Nehru Place, New Delhi - 110019, IN
(740) Společná advokátní kancelář Všečeka Zelený Švorčík Kalenský a partneři, JUDr. Miloš Všečeka, Hálkova 2, Praha 2, 12000
(510) (5) farmaceutické a medicínální přípravky pro humánní a veterinární užití.
(511) 5
(210) O-106401

(111) **204515**
(220) 14.12.1995
(151) 30.10.1997
(540)



(730) **Gianluca Guzzo**, V Lučinách 342/8, Karlovy Vary, 36006, CZ
(510) (30) káva, čaj, kakao, cukr, kávové náhražky, sirup melasový, med, koření; (32) pivo, nealkoholické nápoje, ovocné šťávy, sirupy; (33) alkoholické nápoje.
(511) 30, 32, 33
(210) O-106894

(111) **204678**
(220) 06.03.1996
(151) 30.10.1997
(540)



(730) **TOS Svitavy, a.s.**, Říční 1, Svitavy, 56817, CZ
(740) TETRAPAT, RNDr. Halaxová Zdeňka, tř. Svobody 22, Olomouc, 77200
(510) (6) zámečnické výrobky, výrobky z kovů; (7) obráběcí stroje, jejich části a součásti; (8) ruční nářadí k obrábění, dělení a zpracování dřeva, kovů a jiných materiálů, nástroje k obráběcím strojům.
(511) 6, 7, 8
(210) O-109181

(111) **204696**
(220) 15.03.1996
(151) 30.10.1997
(540)



(730) **Polygra akciová společnost**, Palackého 150, Brno, 61200, CZ

(510) (16) tiskárenské výrobky.
(511) 16
(210) O-109468

(111) **204708**
(220) 26.03.1996
(151) 30.10.1997
(540)



(730) **Marek Boruta**, Žežická 666/53, Ústí nad Labem, 40007, CZ
(510) (17) kaučuk, gutaperča, guma, asbest, slída a výrobky z těchto materiálů, které nejsou zahrnuty do jiných tříd, plastické hmoty a výrobky polozpracované, materiály k těsnění, ucpání a k izolaci, ohebné trubky nekovové; (20) nábytek, zrcadla, rámy, výrobky nejmenované v jiných třídách ze dřeva, korku, rákosu, vrbového proutí, z rohu, kosti, slonoviny z kostic, želvoviny, jantaru, perleti, mořské pěny, náhražky všech těchto materiálů nebo náhražky z plastických hmot; (27) koberce, rohožky, rohože, linoleum a jiné obklady podlah, tapety na stěny nikoliv textilní.
(511) 17, 20, 27
(210) O-109761

(111) **204726**
(220) 04.04.1996
(151) 30.10.1997
(540)



(730) **Technický a zkušební ústav stavební Praha, s.p.**, Prosecká 76, Praha 9, 19000, CZ
(510) (42) zkušební, kontrolní, hodnotící, výzkumná a vývojová činnost v oblasti jakosti stavební výroby a výroby stavebních hmot, zejména výkon funkce státní zkušebny, znalecká činnost, certifikace výrobků, posuzování jakosti, funkce normalizačního a metrologického střediska, servisní, poradenská a expertizní činnost, funkce technické inspekce, zatěžovací zkoušky mostů a drah, geologicko měřičská služba, detektoskopie, inženýrské služby.
(511) 42
(210) O-110068

(111) **204800**
(220) 17.05.1996
(151) 30.10.1997
(540)

MEDIPLAST

(730) **Mediplast CZ, výrobní družstvo**, Na Výsluní 201/13, Praha 10, 10000, CZ
(740) Ing. Jiří Král, patentový zástupce, Štěpánská 45, Praha 1, 11000
(510) (5) textilní zdravotnické náplasti.
(511) 5
(210) O-111371

(111) **204803**
(220) 20.05.1996
(151) 30.10.1997
(540)



- (730) **SHANDONG FOODSTUFFS IMPORT AND EXPORT CORPORATION**, 70, Zhongshan Road, Qingdao, CN (540)
(740) Patentservis Praha a.s., Jivenská 1273/1, Praha 4, 14021
(510) (31) burské oříšky.
(511) 31
(210) O-111428



- (111) **205297**
(220) 25.04.1995
(151) 21.11.1997
(540)

MULTIPRO

- (730) **Credo Technology Corporation, a Delaware corporation**, 2800 South 25th Avenue, Broadview, IL, US
(740) Společná advokátní kancelář Všečečka Zelený Švorčík Kalenský a partneři, JUDr. Pavel Zelený, Hálkova 2, Praha 2, 12000
(510) (7) nástroje na elektrický pohon na broušení, vrtání, frézování, kartáčování, leštění, rytí, pískování, řezání, značení, odstraňování ostřin, vyřezávání, ostření, tvarování a stříhání, části a příslušenství výše uvedených nástrojů, včetně leštících podložek, vrtáků, listů do pil, kartáčů, krájecích břitů, frézovacích břitů, kleštín, smirkových kotoučů, orovnávacích kamenů, leštících kotoučů, řezných kotoučů, brusných kotoučů, drátěných kotoučů, rycích hrotů a trnů, t.j. všechny součásti a příslušenství pro nástroje poháněné elektřinou.
(511) 7
(210) O-99623

- (730) **VTZ, akciová společnost, Bruntál**, Ruská 12, Bruntál, 79201, CZ
(740) TETRAPAT, RNDr. Zdeňka Halaxová, Horní náměstí 7, Olomouc, 77200
(510) (10) přístroje a pomůcky pro humánní a veterinární medicínu, protetické pomůcky pro lékaře a zvěrolékaře (sáčky na tělesné tekutiny, hadičky, dlahy, zátky, sondy, ap.), operační zástěry; (24) tkaniny a látky; (25) oděvy, dětské oděvy, kojenecké kalhotky.
(511) 10, 24, 25
(210) O-102330

- (111) **205310**
(220) 26.05.1995
(151) 21.11.1997
(540)



- (730) **Jan Čermák**, Jugoslávských partyzánů 23, Praha 6, 16000, CZ
(740) ROTT, RŮŽIČKA & GUTTMANN Patentová, známková a advokátní kancelář, JUDr. Vladimír Rott, Nad Štolou 12, Praha 7, 17000
(510) (21) přenosné nádoby, ešusy; (22) lodní plachty, potřeby pro horolezce zejména lana, stany všech druhů; (25) obuv, oděvy; (28) potřeby pro volný čas a turistiku, lyže, lyžařské vosky, sportovní potřeby, tenisové rakety, surfy, windsurfy, zboží plážové a koupací, snowboardy, kolečkové brusle.
(511) 21, 22, 25, 28
(210) O-100647

- (111) **205330**
(220) 07.08.1995
(151) 21.11.1997
(540)

PENN

- (730) **Penn Racquet Sports, Inc., an Ohio Corporation**, 306 South 45 Avenue, Phoenix, AZ, US
(740) PATENTSERVIS Praha a.s., Jivenská 1273/1, Praha 4, 14021
(510) (28) hry a hrací potřeby, gymnastické a sportovní potřeby (mimo oděvů), ozdoby a dekorace pro vánoční stromčky.
(511) 28
(210) O-102600

- (111) **205315**
(220) 12.06.1995
(151) 21.11.1997
(540)



- (730) **České a slovenské odborné nakladatelství, spol. s r.o.**, Drtinova 557/10, Praha 5, 15000, CZ
(740) Advokátní kancelář Fiala, Profous, Maisner a spol., JUDr. Karel Fiala, advokát, V Jámě 1, Praha 1, 11000
(510) (16) časopis; (41) nakladatelská činnost, vydavatelská činnost.
(511) 16, 41
(210) O-101159

- (111) **205367**
(220) 06.10.1995
(151) 21.11.1997
(540)



- (730) **POLYPROFIL, spol. s r. o.**, Elišky Krásnohorské 1140, Kroměříž, 76701, CZ
(740) Patentová a známková kancelář, Ing. Jaromír Příkryl, Včelín 1161, Hulín, 76824
(510) (17) polotovary z plastických hmot, plastové elektrické izolace; (20) plastové výrobky, neobsažené v jiné třídě; (40) zprostředkovatelská činnost v oboru zpracování plastů.
(511) 17, 20, 40
(210) O-104689

- (111) **205329**
(220) 26.07.1995
(151) 21.11.1997

- (111) **205475**
(220) 22.02.1996
(151) 21.11.1997
(540)



- (730) **SEMPRA PRAHA a.s.**, U topíren 2, Praha 7, 17000, CZ
(740) Patentservis Praha a.s., Jivenská 1273/1, Praha 4, 14021
(510) (9) automatická regulace tepla, světla a vlhkosti ve sklenících;

(17) fóliové kryty; (19) skleníky; (31) zeleninová a květinová osiva a sádky, ovocné a okrasné školkařské výpěstky, květiny a okrasné rostliny, jahodníky, osiva, kořeninové, léčivé a aromatické rostliny, olejniny, technické a speciální plodiny, rychlená a polní zelenina, ovoce; (37) montáž skleníků, fóliových krytů a automatické regulace, rekonstrukce a opravy skleníků, povrchová úprava konstrukcí a dílů; (39) skladování zeleninových osiv, osiva a sadby květin, olejin, technických a speciálních plodin, ovocných a okrasných školkařských výpěstků a ovoce; (42) čištění a úpravy zeleninových osiv, osiva a sadby květin, olejin, technických a speciálních plodin, ovocných a okrasných školkařských výpěstků a ovoce, výzkum a šlechtění v oblasti zelinářství, květinářství, ovocnářství, okrasného zahradnictví, léčivých a aromatických rostlin, olejin, technických a speciálních plodin.

(511) 9, 17, 19, 31, 37, 39, 42
(210) O-108776

(111) **205495**
(220) 13.03.1996
(151) 21.11.1997
(540)



(730) **CHEVAK Cheb, a.s.**, Tršnická 11, Cheb, 35011, CZ
(510) (6) vodovodní potrubí kovové; (19) vodovodní potrubí nekovové; (32) výroba pitné vody; (37) montáž, oprava, servis vodovodních a kanalizačních sítí; (39) rozvody a dodávky pitné vody; (40) čištění odpadních vod; (42) související projektová a inženýrská činnost.
(511) 6, 19, 32, 37, 39, 40, 42
(210) O-109373

(111) **205611**
(220) 20.05.1996
(151) 21.11.1997
(540)



(730) **HELIO, spol. s r.o.**, Mojžírova 1237, Uherské Hradiště, 68601, CZ
(740) Jiří Effmert, Halasova 314a, Říčany u Prahy, 25101
(510) (11) svítidla.
(511) 11
(210) O-111415

(111) **205687**
(220) 26.06.1996
(151) 21.11.1997
(540)



(730) **Marek Šusta**, Čermákova 3379, Chomutov, 43003, CZ
(510) (9) přístroje na zpracování informací a počítače; (35) pomoc při řízení obchodní činnosti, obchodní administrativa; (36) služby finanční, peněžní a nemovitostní.

(511) 9, 35, 36
(210) O-112473

(111) **206030**
(220) 23.05.1995
(151) 30.12.1997
(540)



(730) **Top. Spirit, a.s.**, Milevská 1695/7, Praha 4, 14063, CZ
(740) BOHEMIA PATENT, Ing. Jana Vanděliková, Umělecká 6, Praha 7, 17000
(510) (36) směnárny; (42) ubytovací služby, hostinská činnost.
(511) 36, 42
(210) O-100448

(111) **206039**
(220) 12.06.1995
(151) 30.12.1997
(540)



(730) **České a slovenské odborné nakladatelství, spol. s r.o.**, Drtinova 557/10, Praha 5, 15000, CZ
(740) Advokátní kancelář Fiala, Profous, Maisner a spol., JUDr. Karel Fiala, advokát, V Jámě 1, Praha 1, 11000
(510) (16) časopisy, inzeráty; (35) pomoc při řízení obchodní činnosti, při provozování obchodů, hlavně sdělováním veřejnosti nebo inzeráty, týkající se všeho druhu zboží nebo služeb, kancelářské práce; (41) nakladatelství; vydavatelství; (42) služby poskytované osobami individuálně či kolektivně z titulu člena nějaké organizace, které vyžadují vysoký stupeň duševní činnosti a vztahují se na teoretické nebo praktické aspekty komplexních oblastí lidského úsilí, vyžadují důkladné a rozšířené univerzitní vzdělání, odborné články.
(511) 16, 35, 41, 42
(210) O-101160

(111) **206040**
(220) 12.06.1995
(151) 30.12.1997
(540)



(730) **České a slovenské odborné nakladatelství, spol. s r.o.**, Drtinova 557/10, Praha 5, 15000, CZ
(740) Advokátní kancelář Fiala, Profous, Maisner a spol., JUDr. Karel Fiala, advokát, V Jámě 1, Praha 1, 11000
(510) (16) časopis; (41) nakladatelská činnost, vydavatelská činnost.
(511) 16, 41
(210) O-101162

(111) **206054**
(220) 14.08.1995
(151) 30.12.1997
(540)



(730) **J.S.C. Brno, s.r.o.**, Skorkovského 50, Brno, 63600, CZ
(740) UNIPATENT, Ing. Chludina Jiří, J.Masaryka 43-47, Praha 2-Vinohrady, 12000
(510) (6) obecné kovy v surovém a polozpracovaném stavu a jejich slitiny, kotvy, kovářiny, zvony, stavební materiál z válcovaného a litého kovu, kolejnice a jiný kovový materiál určený k železničním účelům, řetězy, kovové kabely a dráty, zámečnické výrobky, kovové roury, nedobytné pokladny a schránky, ocelové kuličky, podkovy, hřebíky, šrouby a jiné kovové výrobky, rudy, nízko a vysokotlaké kovové hadice, těsnění, rychlopojky, šroubení; (7) stroje a obráběcí stroje, motory, soukolí a hnací řemeny, zemědělské stroje a lžně, maznice, elektrotechnická zařízení a přístroje pro domácnost, drtiče, mixery, mlýnky, čerpadla, agregáty; (12) pozemní vozidla, motory pro pozemní vozidla, poháněcí soukolí a hnací řemeny pro pozemní vozidla, zařízení pro leteckou, lodní a pozemní dopravu; (18) kůže a náhražky, výrobky z kůže a náhražek, surové kůže a kožešiny, kufry a cestovní brašny, deštníky, slunečníky, hole, biče, postroje pro koně, sedlářské výrobky; (19) stavební materiál včetně polozpracovaného řeziva, trámů, prkna, dřevěné panely, překližka, skleněné cihly, dlaždice, přírodní a umělý kámen, cement, vápno, malta, sádra, šterk, kameninové a cementové roury, stavební materiál pro stavbu cest, asfalt, smola, živce, přenosné domy, kamenné pomníky, krby; (20) nábytek včetně kovového a kempingového nábytku, broušená skla a zrcadla, rámy, výrobky ze dřeva, korku, proutí, rákosu, třtiny, rohoviny, slonoviny, kostí, želvoviny, jantaru, perleti, mořské pěny, buničiny, plastických hmot, ložní potřeby, matrace, žíněnky, podhlavníky; (25) oděvy, prádlo, boty, střevice, trepky; (27) koberce, rohože, linoleum a jiné podlahové krytiny, čalouny včetně barevných papírových tapet, paravany, voskové potahové plátno; (28) hry, hračky, tělocvičné a sportovní nářadí a náčiní, rybářské potřeby, nářadí pro zimní sporty a sportovní hry, zboží plážové a koupací, ozdoby na vánoční stromek; (31) výrobky zemědělské, zahradnické, produkty lesnické včetně nezpracovaného dřeva, semena, čerstvé ovoce a zelenina, sazenice, živé rostliny a přírodní květiny, zvířecí krmiva, slad; (36) zprostředkovatelská činnost; (37) kompletace strojírenských výrobků; (40) zpracování materiálů; (42) činnost organizačních a ekonomických poradců v oblasti strojírenství, konstrukční činnost ve strojírenství.
(511) 6, 7, 12, 18, 19, 20, 25, 27, 28, 31, 36, 37, 40, 42
(210) O-102781

(111) **206062A**
(220) 05.09.1995
(151) 10.02.2000
(540)

Bleskovka

(730) **FTV Prima, spol s r.o.**, Na Žertvách 24/132, Praha 8, 18000, CZ
(740) Ing. Francis Jupa, Měchenická 4/2554, Praha 4, 14100
(510) (38) televizní vysílání.
(511) 38
(210) O-151765

(111) **206064A**
(220) 05.09.1995
(151) 10.02.2000
(540)

Otázky z klobouku

(730) **FTV Prima, spol. s r.o.**, Na Žertvách 24/132, Praha 8, 18000, CZ
(740) Ing. Francis Jupa, Měchenická 4/2554, Praha 4, 14100
(510) (38) televizní vysílání.
(511) 38
(210) O-151767

(111) **206107**
(220) 14.02.1996
(151) 30.12.1997
(540)



EQUISERVIS SH

(730) **Ing. Stanislav Hakr**, Kiliánská 259, Davle, 25206, CZ
(510) (3) kosmetika pro koně; (18) sedlářské výrobky pro jezdecký sport; (25) textilní výrobky pro jezdecký sport.
(511) 3, 18, 25
(210) O-108563

(111) **206189**
(220) 29.04.1996
(151) 30.12.1997
(540)



(730) **Mediplast CZ, výrobní družstvo**, Na Výsluní 201/13, Praha 10, 10000, CZ
(740) Ing. Jiří Král, patentový zástupce, Štěpánská 45, Praha 1, 11000
(510) (5) textilní zdravotnické náplasti, prodyšné zdravotnické náplasti z netkaného textilu, dělené zdravotnické náplasti.
(511) 5
(210) O-110802

(111) **206240**
(220) 23.05.1996
(151) 30.12.1997
(540)



(730) **AMERICAN/NICEPROD., INC.**, společnost zřízená podle zákonů státu Delaware, 2323 Main Street, Irvine, CA, US
(740) Společná advokátní kancelář Všecka Zelený Švorčík Kalenský a partneři, JUDr. Otakar Švorčík, Hájkova 2, Praha 2, 12000
(510) (25) oblečení zejména trička, tílka, lehké bundy, trička s kapucí, trička s dlouhým rukávem, mikiny s kapucí, vlněné

mikiny a kabátky, tepláky, kalhoty, vodě odolné a vodu nepropouštějící kalhoty, rukavice, bundy, kabátky, saka, nepromokavé kabátky a kalhoty, kabátky a kalhoty s oboustranným zapínáním, basebalové čepice, čepice z úpletu, potní pásy, tenisky. (540)

(511) 25
(210) O-111578

(111) **206723**

(220) 09.05.1995
(151) 26.01.1998
(540)

MONTFIELD

(730) **Mountfield a.s.**, Masarykovo nám. 708, Mnichovice, 25164, CZ

(740) **BOHEMIA PATENT**, Ing. Jana Vanděliková, Umělecká 6, Praha 7, 17000

(510) (7) zahradní čerpadla, žací stroje, motorové sekačky a kosy, ruční motorové pily, křovinořezy, lištové sekačky, kultivátory, drtiče zahradních odpadů a pod; (8) nůžky na živé ploty, kosy, ruční sekačky; (12) zahradní malotraktory; (37) servis vpředu uvedeného sortimentu.

(511) 7, 8, 12, 37
(210) O-99968

(111) **206758**

(220) 27.10.1995
(151) 26.01.1998
(540)

CIFRAN

(730) **RANBAXY LABORATORIES LIMITED**, 6, Devika Towers, 12th Floor Nehru Place, New Delhi - 110019, IN

(740) Společná advokátní kancelář Všeťečka Zelený Švorčík Kalenský a partneři, JUDr. Miloš Všeťečka, Hálkova 2, Praha 2, 12000

(510) (5) antibiotické přípravky a substance.

(511) 5
(210) O-105326

(111) **206759**

(220) 27.10.1995
(151) 26.01.1998
(540)

NORBACTIN

(730) **RANBAXY LABORATORIES LIMITED**, 6, Devika Towers, 12th Floor Nehru Place, New Delhi 110019, IN

(740) Společná advokátní kancelář Všeťečka Zelený Švorčík Kalenský a partneři, JUDr. Miloš Všeťečka, Hálkova 2, Praha 2, 12000

(510) (5) farmaceutické a medicínální přípravky pro humánní a veterinární užití.

(511) 5
(210) O-105327

(111) **206760**

(220) 27.10.1995
(151) 26.01.1998
(540)

GINKOCER

(730) **RANBAXY LABORATORIES LIMITED**, 6, Devika Towers, 12th Floor Nehru Place, New Delhi - 110019, IN

(740) Společná advokátní kancelář Všeťečka Zelený Švorčík Kalenský a partneři, JUDr. Miloš Všeťečka, Hálkova 2, Praha 2, 12000

(510) (5) farmaceutické a medicínální přípravky pro humánní a veterinární užití.

(511) 5
(210) O-105328

(111) **206780**

(220) 28.11.1995
(151) 26.01.1998

TICKETPRO

(730) **TICKETPRO a.s.**, Klimentská 1515/22, Praha 1, 11000, CZ

(740) JUDr. Jaroslava Šafránková, Mezibranská 19, Praha 1, 11502

(510) (16) papír a výrobky z papíru, kancelářské potřeby; (41) výchovná a zábavní činnost, agenturní činnost; (42) výroba vstupenek pomocí počítačové techniky, jejich forma, vzhled.

(511) 16, 41, 42
(210) O-106365

(111) **206783**

(220) 12.12.1995
(151) 26.01.1998
(540)



(730) **EcoGlass, s.r.o.**, 1. máje 74, P.O. box 3, Jablonec nad Nisou, 46604, CZ

(740) **TRAPLOVÁ-HAKR-KUBÁT** Advokátní a patentová kancelář, JUDr. Jarmila Traplová, Přístavní 24, Praha 7, 17000

(510) (7) stroje a součásti strojů pro tavení a zpracování skla; (9) sklo a výrobky ze skla pro optické účely; (14) skleněná bižuterie; (19) sklo a výrobky ze skla pro technické a průmyslové využití; (21) sklo a skleněné výrobky pro dekorativní účely; (42) výzkumná, vývojová a poradenská činnost ve sklářství.

(511) 7, 9, 14, 19, 21, 42
(210) O-106832

(111) **206814**

(220) 25.07.1995
(151) 26.01.1998
(540)

LAUREA

(730) **Privátní klinika pro estetickou chirurgii Laurea, s. r. o.**, Bulharská 29, Brno, 61200, CZ

(740) Ing. Dohnal Jiří, patentový zástupce, Nedbalova 29, Brno, 62300

(510) (5) výrobky farmaceutické, zvěrolékařské a zdravotnické včetně kultur mikroorganismů, výrobky dietetické k lékařským účelům, potraviny pro děti, desinfekční prostředky prostředky k ničení plevele a k hubení živočišných škůdců včetně parazitů; (10) přístroje a nástroje chirurgické, lékařské, zubolékařské a zvěrolékařské včetně souvisejícího speciálního nábytku, a zdravotnických pomůcek; (11) zařízení zdravotnická včetně zařízení klimatizačních a zařízení pro úpravu vzduchu; (16) publikace, zejména knihy, časopisy a periodika včetně lékařských receptářů; (35) poskytování pomoci při výkonu hospodářské činnosti včetně zprostředkování obchodních a souvisejících personálních záležitostí, pronájem chirurgických, lékařských, zubolékařských, zvěrolékařských a zdravotnických přístrojů, nástrojů, pomůcek a zařízení, správa obchodních zájmů třetích osob; (39) přeprava raněných, nemocných a rodiček, přeprava typu home-care, přeprava zdravotnických a sanitárních prostředků, zejména biologických preparátů, krve a jejich derivátů, zprostředkování těchto přeprav, pronájem vozů lékařské a sanitní služby; (41) činnost vyučovací, výchovná a vzdělávací včetně pořádání specializačních doškolovacích kurzů, sympozií a konferencí, doprovodné výstavy,

provozování pracovního diskusního a zájmového klubu, nakladatelská, vydavatelská, distribuční a půjčovná činnost publikací; (42) služby nemocniční včetně zdravotnické záchranné služby a lékařské služby první pomoci, služby ozdravení a sanatorií, návštěvy nemocných a služby pečovatelské včetně v domovech pro staré lidi, služby lékařských, biologických a chemických laboratoří, služby v oblasti péče o tělo a péče o pleť, včetně služeb v oblasti lázní, bazénů, saun, regeneračních a rehabilitačních středisek, zejména tzv. fit-center, a služeb v oblasti kosmetických, kadernických a oděvních salonů.

(511) 5, 10, 11, 16, 35, 39, 41, 42
(210) O-102288

(111) **206815**
(220) 25.07.1995
(151) 26.01.1998
(540)

(730) **Privátní klinika pro estetickou chirurgii Laurea, s. r. o.**,
Bulharská 29, Brno, 61200, CZ

(740) Ing. Dohnal Jiří, patentový zástupce, Nedbalova 29, Brno,
62300

(510) (5) výrobky farmaceutické, zvěrolékařské a zdravotnické včetně kultur mikroorganismů, výrobky dietetické k lékařským účelům, potraviny pro děti, desinfekční prostředky prostředky k ničení plevele a k hubení živočišných škůdců včetně parazitů; (10) přístroje a nástroje chirurgické, lékařské, zubolékařské a zvěrolékařské včetně souvisejícího speciálního nábytku, a zdravotnických pomůcek; (11) zařízení zdravotnická včetně zařízení klimatizačních a zařízení pro úpravu vzduchu; (16) publikace, zejména knihy, časopisy a periodika včetně lékařských receptářů; (35) poskytování pomoci při výkonu hospodářské činnosti včetně zprostředkování obchodních a souvisejících personálních záležitostí, pronájem chirurgických, lékařských, zubolékařských, zvěrolékařských a zdravotních přístrojů, nástrojů, pomůcek a zařízení, správa obchodních zájmů třetích osob; (39) přeprava raněných, nemocných a rodiček, přeprava typu home-care, přeprava zdravotnických a sanitárních prostředků, zejména biologických preparátů, krve a jejích derivátů, zprostředkování těchto přeprav, pronájem vozů lékařské a sanitní služby; (41) činnost vyučovací, výchovná a vzdělávací včetně pořádání specializačních doškolovacích kurzů, sympozií a konferencí, doprovodné výstavy, provozování pracovního diskusního a zájmového klubu, nakladatelská, vydavatelská, distribuční a půjčovná činnost publikací; (42) služby nemocniční včetně zdravotnické záchranné služby a lékařské služby první pomoci, služby ozdravení a sanatorií, návštěvy nemocných a služby pečovatelské včetně v domovech pro staré lidi, služby lékařských, biologických a chemických laboratoří, služby v oblasti péče o tělo a péče o pleť, včetně služeb v oblasti lázní, bazénů, saun, regeneračních a rehabilitačních středisek, zejména tzv. fit-center, a služeb v oblasti kosmetických, kadernických a oděvních salonů.

(511) 5, 10, 11, 16, 35, 39, 41, 42
(210) O-102289

(111) **206918**
(220) 28.06.1996
(151) 27.01.1998
(540)

(730) **MERCK & CO., Inc.**, One Merck Drive, P.O.Box 100,
Whitehouse Station, NJ, US

(740) Čermák Hořejš Myslí a spol., JUDr. Jan Matějka, Národní 32,
Praha 1, 11000

(510) (5) farmaceutické, veterinární a sanitární přípravky, strava pro děti a nemocné, náplasti, materiál na obvazy, materiály pro plombování zubů a na otisky zubů, dezinfekční prostředky, přípravky pro ničení škodlivých rostlin a zvířat.

(511) 5
(210) O-112377

(111) **207373**
(220) 03.07.1995
(151) 25.02.1998
(540)

(730) **GRADACE spol. s r.o.**, Starodubečská 43/9, Praha 10,
10700, CZ

(510) (42) zpracování obrazových materiálů pro tisk, tiskařské služby.

(511) 42
(210) O-101749

(111) **207390**
(220) 06.09.1995
(151) 25.02.1998
(540)

WIESNER HAGER

(730) **Wiesner Hager Möbel GmbH**, Linzer Str. 22, Altheim, AT
Patentová kancelář Kania, Sedlák, Smola, Ing. Kania František,
Mendlovo nám. 1a, Brno, 60300

(510) (19) nekovové stavební materiály, nekovové transportovatelné stavby; (20) nábytek, zrcadla, výrobky ze dřeva; (37) stavebnictví, instalační práce, služby nábytkářského truhlářství jako vybavení obchodů, vybavení kuchyní, vestavba sedadel, lavic a skříní; (42) konzultace a návrhy interiérů a exteriérů.

(511) 19, 20, 37, 42
(210) O-103543

(111) **207421**
(220) 12.10.1995
(151) 25.02.1998
(540)

(730) **Miroslav Lid**, Alšova 1228/1, Neratovice, 27711, CZ
(740) Jíra Vladimír, patentový zástupce, Kovanecká 2112/18, Praha
9, 19000

(510) (35) organizační a personální poradenství; (41) výchova, školení, kurzy; (42) konzultace v oblasti lidských zdrojů a vzdělávání.

(511) 35, 41, 42
(210) O-104828

(111) **207428**
(220) 27.10.1995
(151) 25.02.1998
(540)

VERCEF

(730) **RANBAXY LABORATORIES LIMITED**, 6, Devika
Towers, 12th Floor, New Delhi - 110016, IN

(740) Společná advokátní kancelář Všečeka Zelený Švorčík
Kalenský a partneři, JUDr. Miloš Všečeka, Hálkova 2, Praha
2, 12000

(510) (5) farmaceutické a medicínální přípravky pro humánní a veterinární užití.

(511) 5
(210) O-105323

(111) **207429**
(220) 27.10.1995

(151) 25.02.1998
(540)**HISTAC**

- (730) **RANBAXY LABORATORIES LIMITED**, 6, Devika Towers, 12th Floor Nehru Place, New Delhi - 110019, IN
 (740) Společná advokátní kancelář Všečeka Zelený Švorčík Kalenský a partneři, JUDr. Miloš Všečeka, Hálkova 2, Praha 2, 12000
 (510) (5) farmaceutické a medicínální přípravky pro humánní a veterinární užití.
 (511) 5
 (210) O-105324

(111) **207430**
(220) 27.10.1995
(151) 25.02.1998
(540)**TREXYL**

- (730) **RANBAXY LABORATORIES LIMITED**, 6, Devika Towers, 12th Floor Nehru Place, New Delhi - 110019, IN
 (740) Společná advokátní kancelář Všečeka Zelený Švorčík Kalenský a partneři, JUDr. Miloš Všečeka, Hálkova 2, Praha 2, 12000
 (510) (5) farmaceutické a medicínální přípravky pro humánní a veterinární užití.
 (511) 5
 (210) O-105325

(111) **207464**
(220) 29.11.1995
(151) 25.02.1998
(540)

- (730) **ZH BREN, spol. s r.o.**, Šumavská 15, Brno, 60200, CZ
 (740) Ing. Musil Dobroslav, Cejl 38, Brno, 60200
 (510) (6) pouta, tresory, skříňky na klenoty; (7) stroje a obráběcí stroje; (8) nářadí a přístroje s ručním pohonem, nože, vidličky a lžíce, sečné zbraně, břitvy; (9) aparáty a přístroje vědecké, námořní, geodetické, elektrické, fotografické, filmové, optické, přístroje pro vážení, měření, signalizaci, kontrolu (inspekci), záchranu a přístroje učební, aparáty pro záznam, převod a reprodukci zvuku nebo obrazu, magnetické suporty zvukových záznamů, gramofonové desky, automatické distributory a mechanismy na mince, zapisovací pokladny (záznam), kalkulační stroje, přístroje pro zpracování informací a počítače, hasící přístroje; (16) psací stroje a kancelářské potřeby; (20) zrcadla, rámy, nábytek a jeho doplňky ze dřeva, korku, rákosu, vrbového proutí, z rohu, kosti, slonoviny, z kotic, želvoviny, jantaru, perleti, mořské pěny, náhražky všech těchto materiálů nebo náhražky z plastických hmot.
 (511) 6, 7, 8, 9, 16, 20
 (210) O-106413

(111) **207491**
(220) 14.02.1996
(151) 25.02.1998

(540)



- (730) **ČESKÝ RYBÁŘSKÝ SVAZ ÚZEMNÍ SVAZ MĚSTA PRAHY**, U Sovových mlýnů 1/134, Praha 1 - Malá Strana, 11800, CZ
 (740) TETRAPAT, RNDr. Zdeňka Halaxová, Horní náměstí 7, Olomouc, 77200
 (510) (31) živá zvířata, chov, lov a ochrana ryb a ostatních vodních živočichů; (39) doprava, přeprava osob, přeprava ryb a ostatních vodních živočichů; (42) služby spojené s výkonem rybářského práva a to je provozování rybářství, rybníkářství, prodeje povolenek k rybolovu a hospodaření na rybářských revírech.
 (511) 31, 39, 42
 (210) O-108573

(111) **207562**
(220) 21.05.1996
(151) 25.02.1998
(540)

- (730) **EASTNET a.s.**, Moskevská 949/86, Praha 10, 10100, CZ
 (740) Mgr. Jitka Vejražková, patentový zástupce, Čihákova 17/872, Praha 9, 19000
 (510) (9) telekomunikační technika, optické kabely a příslušenství /spojky, konektory/, zařízení pro bezdrátový přenos dat; (35) zprostředkovatelská činnost při provozování obchodních činností; (37) instalace a montáž telekom. techniky.
 (511) 9, 35, 37
 (210) O-111439

(111) **208127**
(220) 29.06.1995
(151) 25.03.1998
(540)**Nature's Bounty**

- (730) **Nature's Bounty, Inc.**, 90 Orville Drive, Bohemia, NY, US
 (740) Čermák Hořejš Myslíl a spol., JUDr. Karel Čermák, advokát, Národní 32, Praha 1, 11000
 (510) (5) vitamíny, minerální přípravky a přísady do stravy.
 (511) 5
 (210) O-101660

(111) **208177**
(220) 18.01.1996
(151) 25.03.1998
(540)

- (730) **Roman Brt - O.K.SPORT**, Slavíkov 16, Horní Radechov, 54946, CZ
 (510) (20) spací pytle; (25) sportovní oděvy - bundy, kalhoty, pláštěnky, rukavice, kombinézy, návleky.

(511) 20, 25
(210) O-107755

(540)



(111) **208941**
(220) 29.05.1996
(151) 28.04.1998
(540)

BZB

(730) **BZB, s.r.o.**, Nový Dvůr 908, Heřmanův Městec, 53803, CZ
(510) (19) betonové výrobky, konstrukce a směsi; (36) realitní agentura; (37) provádění inženýrských, průmyslových, bytových a občanských staveb, vč. jejich změn, udržovacích prací a jejich odstraňování; (42) projektová a inženýrská činnost ve výstavbě.
(511) 19, 36, 37, 42
(210) O-111699

(111) **209359**
(220) 05.06.1995
(151) 27.05.1998
(540)

SELIKOFF

(730) **MARILA INVEST a. s.**, Strakonická 4, č. p. 2860, Praha 5, 15000, CZ
(740) Irena Langrová, Skřetova 48, Plzeň, 30100
(510) (33) alkoholické nápoje všeho druhu.
(511) 33
(210) O-100888

(730) **HEPOS spol. s r.o.**, Masarykova 753, Valašské Meziříčí, 75701, CZ
(740) Komerčně právní kancelář, JUDr. Vodák Josef, areál a.s. Deza, Valašské Meziříčí, 75101
(510) (7) kompresory, čerpadla, pumpy, aparáty pro výrobu páry, svářecí agregáty; (11) přístroje pro distribuci vzduchu, přístroje pro distribuci vody; (37) montáž, generální opravy a rekonstrukce a provádění revizních zkoušek vyhrazených zdvihacích zařízení, montáž, opravy a revize vyhrazených plynových zařízení, plnění tlakových nádob na plyny, stavitel (provádění jednoduchých staveb - subdodávek pro stavby); (40) kovoobrábění; (42) zámečnictví, ubytovací služby, hostinská činnost.
(511) 7, 11, 37, 40, 42
(210) O-111202

(111) **209451**
(220) 05.04.1996
(151) 27.05.1998
(540)

FERALPI PRAHA s.r.o.

(730) **FERALPI - PRAHA s.r.o.**, V Pískovně 2056, Kralupy nad Vltavou, 27801, CZ
(740) Ing. Jiří Střelák, Pařížská 17, Praha 1, 11000
(510) (6) ocelové výztuže a kotvicí prvky do betonu; (42) zámečnictví.
(511) 6, 42
(210) O-110132

(111) **210239**
(220) 10.06.1996
(151) 29.06.1998
(540)



(730) **WISTA s.r.o.**, Vítkovická 1386, Napajedla, 76361, CZ
(740) Mgr. Jitka Vejražková, patentový zástupce, Čihákova 17/872, Praha 9, 19000
(510) (7) stroje na mechanickou úpravu povrchů; (37) provádění nátěrů a laků; (40) mechanická úprava povrchů výrobků.
(511) 7, 37, 40
(210) O-111993

(111) **210197**
(220) 04.03.1996
(151) 29.06.1998
(540)

PONREPO

(730) **Národní filmový archiv**, Malešická 12, Praha 3, 13000, CZ
(510) (9) audiovizuální materiály; (41) šíření filmové kultury; (42) tvorba, shromažďování, ochrana, vědecké zpracovávání a využívání audiovizuálních a písemných archiválií.
(511) 9, 41, 42
(210) O-109019

(111) **211615**
(220) 23.08.1995
(151) 25.08.1998
(540)

GLOREL

(730) **Karlovarské minerální vody, a. s.**, Horova 3, Karlovy Vary, 36001, CZ
(740) JUDr. Josef Mrázek, Křížkova 1, Praha 8, 18600
(510) (32) stolní vody, minerální vody, limonády.
(511) 32
(210) O-103056

(111) **210234**
(220) 13.05.1996
(151) 29.06.1998

(111) **211616**
(220) 23.08.1995
(151) 25.08.1998
(540)

ORIA

(730) **Karlovarské minerální vody, a. s.**, Horova 3, Karlovy Vary, 36001, CZ
(740) JUDr. Josef Mrázek, Křížkova 1, Praha 8, 18600
(510) (32) stolní vody, minerální vody, limonády.
(511) 32
(210) O-103057

(111) **211664**
(220) 22.05.1996
(151) 25.08.1998

(540)  **MANTA**

(730) **Eduard Fianta - MANTA**, č.p. 317, Nová Ves pod Pleší, 26204, CZ
(740) Ing. Jiří Střelák, Pařížská 17, Praha 1, 11000
(510) (9) projekční přístroje, audiovizuální technika, výpočetní technika - hardware, software; (35) prezentační a reklamní činnost; (37) servis, pronájem, montáž audiovizuální a počítačové techniky.
(511) 9, 35, 37
(210) O-111518

(111) **211671**
(220) 30.05.1996
(151) 25.08.1998
(540)



(730) **MONTÁŽE ČAKOVICE s.r.o.**, Ke stadionu 855, Praha 9, 19600, CZ
(740) Mgr. Jitka Vejražková, patentový zástupce, Čihákova 17/872, Praha 9, 19000
(510) (19) výroba rozvaděčů nízkého napětí; (37) montáže, oprava a údržba, revize měřicí a regulační techniky elektrických zařízení; (39) silniční motorová doprava; (42) projektová činnost v investiční výstavbě, projektování elektrických zařízení.
(511) 19, 37, 39, 42
(210) O-111743

(111) **211673**
(220) 05.06.1996
(151) 25.08.1998
(540)

RYSTON
ELECTRONICS

(730) **RYSTON ELECTRONICS, spol. s r.o.**, Modřanská 621, Praha 4, 14300, CZ
(740) Ing. Jiří Střelák, Pařížská 17, Praha 1, 11000
(510) (9) výroba, prodej, nákup elektroniky, součástek; (35) zprostředkovatelská činnost v oblasti elektroniky a výpočetní techniky; (37) instalace a opravy elektrických strojů a přístrojů.
(511) 9, 35, 37
(210) O-111931

(111) **212355**
(220) 20.06.1995
(151) 28.09.1998
(540)

BIOLON

(730) **Bio-Technology General Corp.**, One Tower Center Boulevard 14th Floor, East Brunswick, NJ, US
(740) Glatzová & Co., JUDr. David Štros, advokát, patentový zástupce, Husova 5, Praha, 11000
(510) (5) přípravky obsahující kyselinu hyaluronovou pro užití v chirurgii.
(511) 5

(210) O-101381

(111) **213096**
(220) 28.08.1995
(151) 29.10.1998
(540)

NEUE OTTO-QUELLE

(730) **Brunnenverwaltung König Otto-Bad E. Büttner GmbH & Co. KG**, Wiesau/Oberpfalz, DE
(740) Čermák Hořejš Myslíl a spol., JUDr. Karel Čermák, advokát, Národní 32, Praha 1, 11000
(510) (32) přírodní minerální voda z minerálního a léčebného pramene Neue Otto-Quelle ve Wiesau, nealkoholické nápoje připravené výhradně z této vody.
(511) 32
(210) O-103240

(111) **213736**
(220) 08.06.1995
(151) 23.11.1998
(540)

STAFAC

(730) **Phibro Animal Health Corporation**, 65 Challenger Road, Third Floor, Ridgefield Park, NJ, US
(740) Čermák Hořejš Myslíl a spol., JUDr. Jan Matějka, Národní 32, Praha 1, 11000
(510) (5) léčivý doplněk krmiv pro drůbež, vepře a skot.
(511) 5
(210) O-101084

(111) **213748**
(220) 07.11.1995
(151) 23.11.1998
(540)



(730) **Pavel Roubal**, Holubova 283, Hradec Králové, 50009, CZ
(510) (9) pouzdra na brýle, brýlové obruby; (16) plastické obaly; (18) kožená galanterie; (28) potřeby pro gymnastiku a sport.
(511) 9, 16, 18, 28
(210) O-105655

(111) **214369**
(220) 11.09.1995
(151) 28.12.1998
(540)



(730) **Marriott Worldwide Corporation**, 10400 Fernwood Road, Bethesda, MD, US
(740) Advokátní kancelář HOLEC, ZUSKA & Partneři, JUDr. Oldřich Trojan, Václavské náměstí 2-4, Praha 1, 11000
(510) (42) služby spojené s opatřováním ubytování a stravování v hotelích, služby spojené s opatřováním potravy a nápojů a jejich úpravou ke spotřebě, zejména v restauracích, v barech ev. podle individuálních požadavků spotřebitele v jím určených prostorech (catering).
(511) 42
(210) O-103695

(111) **214847**
(220) 17.06.1996
(151) 25.01.1999
(540)



(730) **MasterCard International Incorporated**, 2000 Purchase Street, Purchase, NY, US
(740) Čermák Hořejš Myslíl a spol., JUDr. Karel Čermák, advokát, Národní 32, Praha 1, 11000
(510) (36) služby finanční, zejména vydávání kreditních karet, debitních karet, úvěrových karet, služby při hotovém placení a při autorizaci transakcí a platbách.
(511) 36
(210) O-112174

(111) **216047**
(220) 22.05.1996
(151) 29.03.1999
(540)

TOS SVITAVY

(730) **TOS Svitavy, a.s.**, Řiční 1, Svitavy, 56817, CZ
(740) Novotný, Ziegrosser a partner, Ziegrosser Miroslav, Terronská 21, Praha 6, 16000
(510) (6) zámečnické výrobky a potřeby, kovové výrobky patřící do tř. 6; (36) pronájem nemovitostí, ostatní služby správců nemovitostí; (37) opravárenské a údržbářské služby, truhlářství, lakýrnické práce; (40) kovoobrábění, kovářství, zámečnictví; (42) projekční činnost v oborech upínacího nářadí a dřevoobráběcích strojů, zprostředkovatelská činnost ve výše uvedených oborech.
(511) 6, 36, 37, 40, 42
(210) O-111517

(111) **217628**
(220) 18.04.1995
(151) 27.05.1999
(540)

TRICKLE

(730) **CADBURY IRELAND LTD.**, Malahide Road, Coolock, Dublin 5, IE
(740) Čermák Hořejš Myslíl a spol., JUDr. Jan Matějka, Národní 32, Praha 1, 11000
(510) (30) cukrovinky.
(511) 30
(210) O-99396

(111) **217640**
(220) 02.05.1996
(151) 27.05.1999
(540)

TOS Svitavy

(730) **TOS Svitavy, a.s.**, Řiční 1, Svitavy, 56817, CZ
(740) Novotný, Ziegrosser a partner, Ziegrosser Miroslav, Terronská 21, Praha 6, 16000
(510) (6) zámečnické výrobky; (9) software, programové vybavení pro obráběcí stroje; (36) pronájem nemovitostí, ostatní služby správců nemovitostí; (37) opravárenské a údržbářské služby; (40) kovoobrábění, kovářství, zámečnictví, truhlářství, lakýrnické práce; (42) projekční činnost v oborech upínacího nářadí a dřevoobráběcích strojů, zprostředkovatelská činnost ve

výše uvedených oborech.

(511) 6, 9, 36, 37, 40, 42
(210) O-110914

(111) **220047**
(220) 11.09.1995
(151) 24.09.1999
(540)

Marriott

(730) **Marriott Worldwide Corporation**, 10400 Fernwood Road, Bethesda, MD, US
(740) Advokátní kancelář HOLEC, ZUSKA & Partneři, JUDr. Oldřich Trojan, Václavské náměstí 2-4, Praha 1, 11000
(510) (42) služby spojené s opatřováním ubytování, ubytování a stravování v hotelích, služby spojené s opatřováním potravy a nápojů a jejich úpravou ke spotřebě, zejména v restauracích, služby spojené s opatřováním potravy a nápojů a jejich úpravou ke spotřebě, zejména v barech, služby spojené s opatřováním potravy a nápojů a jejich úpravou ke spotřebě podle individuálních požadavků spotřebitele v jím určených prostorách (catering).
(511) 42
(210) O-103696

(111) **220048**
(220) 11.09.1995
(151) 24.09.1999
(540)

MARRIOTT

(730) **Marriott Worldwide Corporation**, 10400 Fernwood Road, Bethesda, MD, US
(740) Advokátní kancelář HOLEC, ZUSKA & Partneři, JUDr. Oldřich Trojan, Václavské náměstí 2-4, Praha 1, 11000
(510) (42) služby spojené s opatřováním ubytování, ubytování a stravování v hotelích, služby spojené s opatřováním potravy a nápojů a jejich úpravou ke spotřebě, zejména v restauracích, služby spojené s opatřováním potravy a nápojů a jejich úpravou ke spotřebě, zejména v barech, služby spojené s opatřováním potravy a nápojů a jejich úpravou ke spotřebě podle individuálních požadavků spotřebitele v jím určených prostorách (catering).
(511) 42
(210) O-103697

(111) **220711**
(220) 20.07.1995
(151) 27.10.1999
(540)

T-Card

(730) **Deutsche Telekom AG**, Friedrich-Ebert-Allee 140, Bonn, DE
(740) Čermák Hořejš Myslíl a spol., JUDr. Karel Čermák, advokát, Národní 32, Praha 1, 11000
(510) (9) elektrické, elektronické, optické, měřicí, signální, kontrolní a učební přístroje a nástroje, přístroje pro záznam, přenos, zpracování a reprodukci zvuku, obrazu nebo dat, magnetické nebo optické nosiče dat, prodejní automaty a mechanismy pro přístroje ovládané mincí či známkou, výbava pro zpracování dat a počítače; (16) tiskoviny, instrukční a výukový materiál, zboží papírnické; (36) služby finanční, služby v oboru nemovitostí; (37) služby při výstavbě, údržba a opravy, instalace; (38) služby telekomunikační, pronájem telekomunikačních přístrojů; (41) publikování a vydávání tiskovin; (42) programování počítačů, služby databází, zpracování dat, služby v oboru výpočetních a počítačových zařízení, projektování a plánování telekomunikačních zařízení.
(511) 9, 16, 36, 37, 38, 41, 42
(210) O-102192

(111) **220712**

(220) 20.07.1995
(151) 27.10.1999
(540)

TCard

- (730) **Deutsche Telekom AG**, Friedrich-Ebert-Allee 140, Bonn, DE
(740) Čermák Hořejš Myslíl a spol., JUDr. Karel Čermák, advokát, Národní 32, Praha 1, 11000
- (510) (9) elektrické, elektronické, optické, měřicí, signální, kontrolní a učební přístroje a nástroje, přístroje pro záznam, přenos, zpracování a reprodukci zvuku, obrazu nebo dat, magnetické nebo optické nosiče dat, prodejní automaty a mechanismy pro přístroje ovládané mincí či známkou, výbava pro zpracování dat a počítače; (16) tiskoviny, instrukční a výukový materiál, zboží papírnické; (36) služby finanční, služby v oboru nemovitostí; (37) služby při výstavbě, údržba a opravy, instalace; (38) služby telekomunikační, pronájem telekomunikačních přístrojů; (41) publikování a vydávání tiskovin; (42) programování počítačů, služby databází, zpracování dat, služby v oboru výpočetních a počítačových zařízení, projektování a plánování telekomunikačních zařízení.
- (511) 9, 16, 36, 37, 38, 41, 42
(210) O-102193

(111) **220715**
(220) 27.10.1995
(151) 27.10.1999
(540)

ZANOCIN

- (730) **RANBAXY LABORATORIES LIMITED**, 6, Devika Towers, 12th Floor Nehru Place, New Delhi - 110019, IN
(740) Společná advokátní kancelář Všečeka Zelený Švorčík Kalenský a partneři, JUDr. Miloš Všečeka, Hálkova 2, Praha 2, 12000
- (510) (5) farmaceutické a medicínální přípravky pro humánní užití.
- (511) 5
(210) O-105322

(111) **220723**
(220) 03.05.1996
(151) 27.10.1999
(540)

MEDIPOR

- (730) **Mediplast CZ, výrobní družstvo**, Na Výsluní 201/13, Praha 10, 10000, CZ
(740) Ing. Jiří Král, patentový zástupce, Štěpánská 45, Praha 1, 11000
- (510) (5) prodyšná zdravotnická náplast z netkané textilie.
- (511) 5
(210) O-110930

(111) **221533**
(220) 11.07.1995
(151) 27.12.1999
(540)

TNet

- (730) **Deutsche Telekom AG**, Friedrich-Ebert-Allee 140, Bonn, DE
(740) Čermák Hořejš Myslíl a spol., JUDr. Karel Čermák, advokát, Národní 32, Praha 1, 11000
- (510) (9) elektrické, elektronické, optické, měřicí, signální, kontrolní a učební přístroje a nástroje, přístroje pro záznam, přenos, zpracování a reprodukci zvuku, obrazu nebo dat, magnetické nebo optické nosiče dat, prodejní automaty a mechanismy pro přístroje ovládané mincí či známkou, výbava pro zpracování dat a počítače; (16) tiskoviny, instrukční a výukový materiál, zboží papírnické; (35) zpracování dat; (36) služby finanční, služby v oboru nemovitostí; (37) služby při výstavbě telekomunikačních zařízení, údržba a opravy, instalace; (38) služby telekomunikační, pronájem telekomunikačních přístrojů; (41) publikování a vydávání tiskovin; (42) programování počítačů, pronájem přístupových časů k databázím a pronájem vybavení na zpracování dat a počítačů, pronájem telekomunikačních přístrojů, projektování a plánování telekomunikačních zařízení.
- (511) 9, 16, 35, 36, 37, 38, 41, 42
(210) O-101879

(111) **221534**

(220) 11.07.1995
(151) 27.12.1999
(540)

T-Net

- (730) **Deutsche Telekom AG**, Friedrich-Ebert-Allee 140, Bonn, DE
(740) Čermák Hořejš Myslíl a spol., JUDr. Karel Čermák, advokát, Národní 32, Praha 1, 11000
- (510) (9) elektrické, elektronické, optické, měřicí, signální, kontrolní a učební přístroje a nástroje, přístroje pro záznam, přenos, zpracování a reprodukci zvuku, obrazu nebo dat, magnetické nebo optické nosiče dat, prodejní automaty a mechanismy pro přístroje ovládané mincí či známkou, výbava pro zpracování dat a počítače; (16) tiskoviny, instrukční a výukový materiál, zboží papírnické; (36) služby finanční, služby v oboru nemovitostí; (37) služby při výstavbě telekomunikačního vybavení, údržba a opravy telekomunikačního vybavení, instalační služby telekomunikačního vybavení; (38) služby telekomunikační, pronájem telekomunikačních přístrojů; (41) publikování a vydávání tiskovin; (42) programování počítačů, projektování a plánování telekomunikačních zařízení, pronájem přístupového času k databázím a pronájem vybavení na zpracování dat a počítačů.
- (511) 9, 16, 36, 37, 38, 41, 42
(210) O-101880

(111) **222488**
(220) 02.05.1996
(151) 28.02.2000
(540)

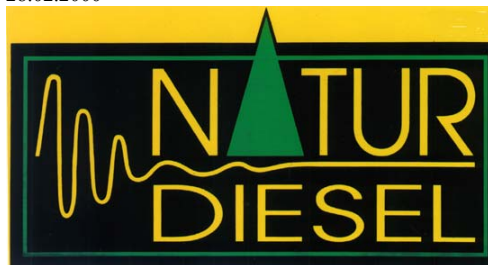

- (730) **Miroslav Anděl**, Výčapy 218, Třebíč, 67401, CZ
(740) **KOREJZOVÁ & SPOL. v.o.s.**, Mgr. Petra Korejzová, Spálená 29, Praha 1, 11000
- (510) (4) palivo pro vznětové motory.
- (511) 4
(210) O-110910

(111) **224287**
(220) 24.05.1995
(151) 19.04.2000
(540)

ODEON TV

- (730) **FTV Prima, spol. s r.o.**, Na Žertvách 24/132, Praha 8, 18000, CZ
(740) Ing. Francis Jupa, Měchenická 4/2554, Praha 4, 14100
- (510) (38) spoje, komunikace - televizní vysílání.
- (511) 38
(210) O-148006

(111) **224774**
(220) 09.08.1995
(151) 26.06.2000
(540)

E-SOFT

- (730) **E-SOFT spol. s r.o.**, Selská 8, Brno, 61400, CZ
(740) Martin Kořistka, patentový zástupce, Karpatská 3, P.O.Box 8, Brno, 62500
- (510) (9) osobní počítače a příslušenství PC, software, zejména integrovaný ekonomický systém - IES; (16) publikace a manuály k software, zejména k integrovanému ekonomickému systému - IES; (42) porady odborné, spojené zejména s poskytnutým software, zejména integrovaným ekonomickým systémem - IES.
- (511) 9, 16, 42
(210) O-102655

(111) **224780**
(220) 22.03.1996

(151) 26.06.2000
(540)



(730) SAZKA, a.s., K Žižkovu 851/4, Praha 9 - Vysočany, 19093, CZ

(740) PATENTSERVIS Praha a.s., Jivenská 1273/1, Praha 4, 14021

(510) (41) veřejné provozování sázkové hry.

(511) 41

(210) O-109678

(111) **230541**

(220) 18.05.1995

(151) 21.02.2001

(540)

GRAN CENTENARIO

(730) EX HACIENDA LOS CAMICHINES, S. A. de C. V.,
Avenida Periférico Sur No. 8500 Tramo Morelia Chapala,
Tlaquepaque, Jalisco, MX

(740) Společná advokátní kancelář Všetečka Zelený Švorčík
Kalenský a partneři, JUDr. Petr Kalenský, Hálkova 2, Praha 2,
12000

(510) (33) tequila, tequilové koktejly, alkoholické nápoje obsahující
tequilu.

(511) 33

(210) O-100331

(111) **233942**

(220) 13.04.1995

(151) 25.06.2001

(540)



ROOIBOS

(730) ROOIBOS LIMITED, Rooibos Avenue, Clanwilliam 8135,
ZA

(740) Patentservis Praha a.s., Jivenská 1273/1, Praha 4, 14021

(510) (5) čaj s léčebnými účinky; (30) čaj pro potravinářské účely.

(511) 5, 30

(210) O-99290

(111) **246994**

(220) 03.03.1995

(151) 24.09.2002

(540)



(730) ASKO PELHŘIMOV s.r.o., Pražská 1970, Pelhřimov,
39301, CZ

(740) Dr. Pavlovský Zdeněk, Boženy Němcové 1749, Pelhřimov,
39301

(510) (3) prací prostředky, prostředky k čištění a mytí; (5)
desinfekční prostředky; (6) pokladničky kovové, (7) myčky,
myčky skla, myčky nádobí, průchozí myčky nádobí,

kontinuální myčky, koše do myček, sušičky nádobí, pračky,
pračky s odstředivkou, odstředivky, elektrické šlehače,
elektrické otvárače konzerv, drtiče odpadků, lisy na odpadky,
mlýnky na kávu elektrické či neelektrické strojky, kráječe na
chleba a knedlíky /strojky/, roboty, nářezové stroje; (8) ruční
krouhače na zeleninu, škrabky brambor a kořenové zeleniny,
ruční otvárače konzerv, ruční šlehače; (9) pokladny kontrolní,
zapisovací, váhy stolní analogové, digitální a můstkové; (12)
vozíky pro prádelny; (20) vozíky pro kuchyně a jídelny,
konzolové vozíky na podnosy a koše, etážové vozíky na
gastronádoby a koše, manipulační vozíky na termoporty,
manipulační vozík na drátěné koše, podnosy a příbory, pojízdné
plošiny pod termoporty, servírovací vozíky, obslužné vozíky,
odkládací vozíky; (21) žehlicí pracovní plochy, nerezové hrnce,
kastroly, pánve, naběračky, obracečky, pasírovače, kotlíky,
struhadla, odpěnovačky, vidlice, cedníky, špičáky, podnosy,
pekáče, nádoby na led, šampaňské, servírovací hrnky na
polévku, dávkovače, poháry na zmrzlinu, konvice, termosky na
jídlo a nápoje, pekáče, děliče a mísiče těsta neelektrické,
pokladničky jiné než kovové, gastronádoby; (35) kopírování;
(37) montáž a servis nerezových kuchyňských zařízení,
instalace a opravy elektrických strojů a přístrojů; (42)
projektování.

(511) 3, 5, 6, 7, 8, 9, 12, 20, 21, 35, 37, 42

(210) O-97910

Zániky ochranných známek uplynutím doby platnosti

Číslo zápisu	Datum zániku						
90085	07.11.2004	185302	22.11.2004	189857	14.11.2004	191439	23.11.2004
151743	23.11.2004	185305	22.11.2004	189864	17.11.2004	192144	31.10.2004
151745	23.11.2004	185330	03.11.2004	189865	17.11.2004	192145	31.10.2004
151747	19.11.2004	185333	11.11.2004	189866	17.11.2004	192146	31.10.2004
151796	03.12.2004	185397	22.11.2004	189867	17.11.2004	192147	31.10.2004
151798	03.12.2004	185398	22.11.2004	189868	17.11.2004	192148	02.11.2004
151862	26.11.2004	185414	09.11.2004	189869	17.11.2004	192149	02.11.2004
151872	01.11.2004	185516	10.11.2004	189870	17.11.2004	192151	07.11.2004
152070	01.11.2004	185546	21.11.2004	189871	17.11.2004	192152	07.11.2004
156028	24.11.2004	185547	21.11.2004	189872	17.11.2004	192153	07.11.2004
156032	19.11.2004	186081	17.11.2004	189873	17.11.2004	192154	07.11.2004
156049	28.11.2004	186104	07.11.2004	189874	18.11.2004	192155	10.11.2004
156092	27.11.2004	186105	07.11.2004	189875	18.11.2004	192156	10.11.2004
156096	25.11.2004	186675	08.11.2004	189876	18.11.2004	192157	10.11.2004
156161	03.11.2004	186737	23.11.2004	189877	18.11.2004	192160	11.11.2004
158105	25.11.2004	188081	02.11.2004	189878	18.11.2004	192162	16.11.2004
162286	25.11.2004	188085	08.11.2004	189879	21.11.2004	192163	17.11.2004
162490	18.11.2004	188088	11.11.2004	189881	22.11.2004	192164	18.11.2004
162578	25.11.2004	188089	15.11.2004	189882	22.11.2004	192165	23.11.2004
166022	20.11.2004	188090	17.11.2004	189883	22.11.2004	193010	03.11.2004
166043	31.10.2004	188091	18.11.2004	189884	22.11.2004	193011	07.11.2004
166092	15.11.2004	188092	18.11.2004	189885	22.11.2004	193012	07.11.2004
181109	08.11.2004	188094	22.11.2004	189894	24.11.2004	193013	07.11.2004
181475	10.11.2004	188095	23.11.2004	189895	24.11.2004	193014	07.11.2004
181724	31.10.2004	188383	01.11.2004	189896	24.11.2004	193016	08.11.2004
181725	31.10.2004	188386	10.11.2004	189897	24.11.2004	193018	08.11.2004
181726	31.10.2004	188389	15.11.2004	189898	24.11.2004	193024	08.11.2004
181739	31.10.2004	188390	15.11.2004	190695	31.10.2004	193028	08.11.2004
182073	16.11.2004	188392	17.11.2004	190696	01.11.2004	193029	09.11.2004
182074	16.11.2004	189040	01.11.2004	190697	01.11.2004	193671	31.10.2004
182118	15.11.2004	189041	01.11.2004	190701	03.11.2004	193673	01.11.2004
182432	17.11.2004	189042	01.11.2004	190708	10.11.2004	193676	02.11.2004
182433	17.11.2004	189044	02.11.2004	190710	14.11.2004	193677	02.11.2004
182530	11.11.2004	189045	03.11.2004	190712	14.11.2004	193681	04.11.2004
182572	21.11.2004	189048	07.11.2004	190715	18.11.2004	193684	07.11.2004
182807	31.10.2004	189050	07.11.2004	190717	18.11.2004	193686	08.11.2004
182984	01.11.2004	189057	16.11.2004	190718	22.11.2004	193689	08.11.2004
183042	18.11.2004	189058	17.11.2004	190719	22.11.2004	193690	09.11.2004
183176	14.11.2004	189816	01.11.2004	190720	22.11.2004	193691	09.11.2004
183417	21.11.2004	189817	02.11.2004	190721	22.11.2004	193693	10.11.2004
183562	14.11.2004	189818	02.11.2004	190722	22.11.2004	193694	15.11.2004
183965	02.11.2004	189819	02.11.2004	190723	22.11.2004	193695	16.11.2004
184445	10.11.2004	189820	04.11.2004	190726	23.11.2004	193696	16.11.2004
184451	10.11.2004	189821	04.11.2004	190734	24.11.2004	193697	16.11.2004
184508	14.11.2004	189833	08.11.2004	190735	24.11.2004	193698	16.11.2004
184529	21.11.2004	189837	08.11.2004	190736	24.11.2004	193699	16.11.2004
184538	24.11.2004	189844	08.11.2004	190912	01.11.2004	193700	16.11.2004
185161	23.11.2004	189845	08.11.2004	191433	17.11.2004	193701	17.11.2004
185279	22.11.2004	189849	10.11.2004	191434	17.11.2004	193702	17.11.2004
185280	22.11.2004	189850	11.11.2004	191435	17.11.2004	193703	17.11.2004
185295	22.11.2004	189853	11.11.2004	191436	17.11.2004	193704	17.11.2004
185296	22.11.2004	189855	14.11.2004	191437	18.11.2004	193705	17.11.2004
185299	22.11.2004	189856	14.11.2004	191438	22.11.2004	193706	17.11.2004

Číslo zápisu	Datum zániku				
193707	17.11.2004	196214	22.11.2004	199182	21.11.2004
193709	23.11.2004	196215	23.11.2004	200082	31.10.2004
194363	31.10.2004	196216	23.11.2004	200084	08.11.2004
194364	02.11.2004	196217	23.11.2004	200085	10.11.2004
194365	02.11.2004	196218	23.11.2004	200089	24.11.2004
194368	03.11.2004	196219	23.11.2004	200855	07.11.2004
194369	04.11.2004	196220	23.11.2004	200856	08.11.2004
194373	09.11.2004	196221	23.11.2004	200860	15.11.2004
194374	09.11.2004	196223	24.11.2004	200861	16.11.2004
194375	09.11.2004	196793	31.10.2004	200862	21.11.2004
194376	09.11.2004	196794	01.11.2004	200863	21.11.2004
194377	09.11.2004	196798	02.11.2004	200864	21.11.2004
194378	10.11.2004	196799	02.11.2004	200865	22.11.2004
194379	18.11.2004	196801	03.11.2004	200866	24.11.2004
194381	21.11.2004	196802	04.11.2004	201608	07.11.2004
195260	31.10.2004	196803	04.11.2004	201611	15.11.2004
195262	31.10.2004	196806	08.11.2004	201612	22.11.2004
195264	02.11.2004	196808	08.11.2004	202588	04.11.2004
195265	02.11.2004	196810	08.11.2004	202589	15.11.2004
195266	02.11.2004	196811	16.11.2004	202590	21.11.2004
195268	04.11.2004	196812	22.11.2004	203371	15.11.2004
195269	04.11.2004	196814	24.11.2004	203372	23.11.2004
195271	04.11.2004	197399	07.11.2004	205237	21.11.2004
195272	04.11.2004	197401	10.11.2004	205238	21.11.2004
195274	04.11.2004	197404	11.11.2004	205275	17.11.2004
195276	04.11.2004	197405	11.11.2004	205276	18.11.2004
195277	09.11.2004	197409	14.11.2004	206714	21.11.2004
195278	10.11.2004	197410	14.11.2004	208107	24.11.2004
195280	11.11.2004	197411	14.11.2004	211600	24.11.2004
195283	14.11.2004	197412	14.11.2004	214824	18.11.2004
195284	14.11.2004	197413	15.11.2004	222112	04.11.2004
195287	16.11.2004	197415	15.11.2004		
195290	17.11.2004	197421	18.11.2004		
195291	18.11.2004	197422	18.11.2004		
195295	23.11.2004	197423	21.11.2004		
195299	24.11.2004	197424	21.11.2004		
195300	24.11.2004	197426	21.11.2004		
195301	24.11.2004	197427	21.11.2004		
195302	24.11.2004	197429	21.11.2004		
195303	24.11.2004	197431	21.11.2004		
196176	02.11.2004	197433	22.11.2004		
196178	03.11.2004	197436	23.11.2004		
196182	07.11.2004	197438	24.11.2004		
196183	08.11.2004	197439	24.11.2004		
196188	09.11.2004	198343	02.11.2004		
196190	10.11.2004	198346	04.11.2004		
196191	10.11.2004	198347	04.11.2004		
196202	15.11.2004	198351	14.11.2004		
196203	15.11.2004	198354	21.11.2004		
196204	15.11.2004	199171	08.11.2004		
196205	15.11.2004	199174	14.11.2004		
196206	15.11.2004	199175	14.11.2004		
196207	15.11.2004	199176	14.11.2004		
196210	18.11.2004	199177	14.11.2004		
196211	18.11.2004	199178	14.11.2004		
196212	21.11.2004	199180	17.11.2004		
196213	22.11.2004	199181	17.11.2004		

Vzdání se práv k ochranné známce

(111) 196286
(540)**Eastcon AG ČR**

s účinností ode dne 16.06.2005/vzdání se práv k ochranné známce

(111) 210637
(540)**RITTO**

s účinností ode dne 22.06.2005/vzdání se práv k ochranné známce

(111) 211760
(540)**UNITED PARCEL SERVICE**

(510) (35) propagační služby, služby řízené podnikové činností, služby správy podnikové činností, služby kancelářských funkcí, počítačové sledování kontejnerů v transitu, distribuce vzorků, služby na pomoc řízení, poradní služby pro management; (36) pojišťovací služby, služby v oblasti finančních záležitostí, měnových záležitostí, služby v oblasti nemovitostí, makléřské služby, služby v oblasti finančního zprostředkování, služby v oblasti hodnocení rizik; (42) poskytování jídel a nápojů, služby přechodného ubytování, služby v oblasti zdravotnictví a hygieny a péče o krásu, veterinární a zemědělské služby, právní služby, služby vědeckého a průmyslového výzkumu, služby v oblasti počítačového programování.

(511) 35, 36, 42

s účinností ode dne 30.05.2005/částečné vzdání se práv k ochranné známce

(111) 215335
(540)**EASTCON**

s účinností ode dne 16.06.2005/vzdání se práv k ochranné známce

(111) 234792
(540)

s účinností ode dne 30.05.2005/vzdání se práv k ochranné známce

(111) 264960
(540)**UPS SUPPLY CHAIN SOLUTIONS**

(510) (9) počítačové programy a software, baterie, alternativní napájecí zdroje, přepětové ochrany, magnetické disky a pásky, tiskárny, váhy a skenery; (35) vedení logistiky, integrované

sledování a správa komerčních transakcí, inzertní služby, služby podnikového vedení, služby podnikové administrace, kancelářské práce, poskytování počítačového sledování přepravovaných balíků, distribuce vzorků, služby asistence vedení, konzultační služby pro vedení; (36) služby komerčního půjčování peněz, celní zprostředkovatelské služby, získávání celního odbavení, opatřování dočasných importních záruk, zpracování víz/kvót, poskytování celních záruk, zajišťování navrácení cla, vyžadování zpětného vrácení cla pro jiné, pojišťovací služby, finanční měnové služby, realitní služby, finanční služby, služby finančního zprostředkování, úvěrové služby, zprostředkovatelské služby v oblasti nemovitostí, služby upisování obligací, finanční analýza rizik; (39) doprava, lodní zasilatelství a přeprava, služby přepravy dopisů, dokumentů, tiskovin, dalšího zboží a majetku různými dopravními prostředky a obsahující související služby ve třídě 39, jako například skladování, balení, přeprava a vrácení zboží.

(511) 9, 35, 36, 39

s účinností ode dne 30.05.2005/částečné vzdání se práv k ochranné známce

(111) 265794
(540)

(510) (36) pojišťovací služby, finanční služby, měnové služby, úvěrové služby, služby celní deklarace, služby celního odbavování, vyřizování navrácení dovozních cel pro jiné, služby týkající se nemovitostí, služby realitních zprostředkovatelů, služby zprostředkování ve třídě 36, služby komerčního pronájmu, služby ukládání v celním skladu ve smyslu upisování celních záruk, poskytování celních záruk, služby elektronických plateb, služby finančního zprostředkování, administrační služby uplatňování záruk, služby upisování, aplikace souboru metodických postupů k odstranění/omezování rizika.

(511) 36

s účinností ode dne 30.05.2005/částečné vzdání se práv k ochranné známce

(111) 265844
(540)**UPS Capital**

(510) (36) pojišťovací služby, služby týkající se finančních záležitostí, peněžní služby, služby týkající se nemovitého vlastnictví, makléřské služby, služby týkající se faktoringu, služby týkající se upisování.

(511) 36

s účinností ode dne 30.05.2005/částečné vzdání se práv k ochranné známce

(111) 268897
(540)**UPS**

(510) (9) počítačové programy a software, akumulátory, alternativní zdroje energie, ochranná zařízení proti nárazu, magnetické disky a pásky, tiskárny, měřítka a snímače; (35) propagační služby, služby řízené podnikové činností, služby správy podnikové

činnosti, služby kancelářských funkcí, počítačové sledování kontejnerů v transitu, distribuce vzorků, služby na pomoc řízení, poradní služby pro management; (36) pojišťovací služby, služby v oblasti finančních záležitostí, měnových záležitostí, služby v oblasti nemovitostí, makléřské služby, služby v oblasti finančního zprostředkování, služby v oblasti hodnocení rizik; (42) rozmanité služby, týkající se zejména poskytování jídel a nápojů, služby přechodného ubytování, služby v oblasti zdravotnictví a hygieny a péče o krásu, veterinární a zemědělské služby, právní služby, služby vědeckého a průmyslového výzkumu, služby v oblasti počítačového programování.

- (511) 9, 35, 36, 42
s účinností ode dne 30.05.2005/částečné vzdání se práv k ochranné známce

- (111) 268898
(540)



- (510) (9) počítačové programy a software, akumulátory, alternativní zdroje energie, ochranná zařízení proti nárazu, magnetické disky a pásky, tiskárny, měřítka a snímače; (35) propagační služby, služby řízené podnikové činnosti, služby správy podnikové činnosti, služby kancelářských funkcí, počítačové sledování kontejnerů v transitu, distribuce vzorků, služby na pomoc řízení, poradní služby pro management; (36) pojišťovací služby, služby v oblasti finančních záležitostí, měnových záležitostí, služby v oblasti nemovitostí, makléřské služby, služby v oblasti finančního zprostředkování, služby v oblasti hodnocení rizik; (42) poskytování jídel a nápojů, služby přechodného ubytování, služby v oblasti zdravotnictví a hygieny a péče o krásu, veterinární a zemědělské služby, právní služby, služby vědeckého a průmyslového výzkumu, služby v oblasti počítačového programování.

- (511) 9, 35, 36, 42
s účinností ode dne 30.05.2005/částečné vzdání se práv k ochranné známce

- (111) 268902
(540)

UPS NEXT DAY CASH

- (510) (36) pojišťovací služby, finanční služby týkající se transportu a dodávek movitého majetku, peněžní služby, služby týkající se nemovitostí, brokerské služby, služby ohledně debetních a kreditních karet, služby ohledně spotřebitelských a komerčních půjček, služby finančního zprostředkování (konkrétně peněžní služby), upisovatelské služby (služby pojišťovacích ústavů a institucí).

- (511) 36
s účinností ode dne 30.05.2005/částečné vzdání se práv k ochranné známce

Úpravy znění/vyobrazení ochranných známek a seznamu výrobků a služeb

- (111) **204311**
 (510) (7) elektrické řezačky papíru, elektrická zařízení na rozdruzování odpadu (desintegrátory), řezačky na papír, elektrické ořezávače tužek; (9) elektronické popisovací systémy, poštovní váhy, zvětšovací přístroje, prodlužovací šňůry, elektrické baterie, počítače, klávesnice, tiskárny, paměťové koprocesory, modemy, skanery, myši, kulové ovladače (trackbally), karty pro počítačové hry, pákové ovladače (joisticky), diskety, datové zásobníky, přísavky pro počítače a tiskárny, kazety pro tiskárny, podložky pro myši, pouzdra pro myši, zápěstní opěrky, nožní opěrky, antireflexní filtry, stojany pro monitory a tiskárny, kabely, spínače, kryty tiskáren a počítačů, výpočetní software, kalkulačky, mikropočítače, adaptéry, kontrolní pokladny, televizory, dálkové ovladače televizorů, kamery, filmy pro kamery, telefony, telefonní záznamníky, přístroje identifikující volaného účastníka, zesilovače, telefonní sluchátka s prsním mikrofónem, telefonní karty, antény, (telefonní) ramenní opěrky, kopírovací stroje, faxy, video- a audio-pásy, hasicí přístroje, detektory kouře, projektory, epidiascopy, promítací plátna, zásobníky diapozitivů, rámečky pro diapozitivy, elektronická časová měřicí zařízení s tiskovým výstupem; (16) psací desky s klipsem na přidržování papíru, ruční etiketovací zařízení, pásy pro etiketovací zařízení, neodstranitelné pásy z papíru nebo kartónu pro etiketovací zařízení, etikety z papíru nebo kartónu, samolepky, zápisníky, záznamníky, tužky, pera, páskové zásobníky, lepidla, lepičky ruční, válcová papírová pouzdra na odesílání pošty, balicí materiál se vzduchovými bublinami, zásobníky na známky a nálepky, zvlhčovače, razítka, stojany na razítka, děrovačky, napínáčky, svorky, odznaky a pouzdra na odznaky, výztuže, listky, podložky, kartičky, pravítka, otevírače dopisů, sešivací svorky, odstraňovače sešivacích svorek, stolní misky na kancelářské potřeby, plánovací kalendáře, značkovače (fixy), zvýrazňovače, mazací gummy, ořezávátka, korektory, pásy do psacích strojů, korekční pásy, držáky rukopisů, kazety pro psací stroje, kazety pro tiskárny a psací stroje, toaletní papír, papírové osušky, papírové kapesníky, papírové filtry, papírové ubrousky, stojany, kancelářské špendlíky, tabule, křídly, nástěnkové tabule, kružítka, trojúhelníky, úhlooměry, tubusy zhotovené z lepenky nebo plastické hmoty, informační štítky a jejich držáky; (20) zásuvkové pořadače, registratury na poštu, kancelářský nábytek, rámy, stoličky o jedné noze, skříňky s přihrádkami, konstruktérské stoly, kancelářské židle.
- (511) 7, 9, 16, 20

- (111) **272280**
 (510) (29) mléčné výrobky, mandle zpracované, oříšky zpracované; (30) bonbóny, cukr, cukrovinky, čokoláda, čokoládové nápoje, čokoládové nápoje s mlékem, kakao, kakaové nápoje s mlékem, tabletky (cukrovinky); (35) zprostředkovatelská činnost v oblasti obchodu, reklama, průzkum trhu.
- (511) 29, 30, 35

- (111) **272281**
 (510) (29) mléčné výrobky, mandle zpracované, oříšky zpracované; (30) bonbóny, cukr, cukrovinky, čokoláda, čokoládové nápoje, čokoládové nápoje s mlékem, kakao, kakaové nápoje s mlékem, tabletky (cukrovinky); (35) zprostředkovatelská činnost v oblasti obchodu, reklama, průzkum trhu.
- (511) 29, 30, 35

Změny vlastníků ochranných známek

Číslo zápisu	Dřívější vlastník	Nynější vlastník	S účinností od
89235	Kanthal AB, Box 502, Hallstahammar, 73427, SE	Sandvik AB, Sandviken, SE	06.06.2005
89235	Sandvik AB, Sandviken, SE	Sandvik Intellectual Property HB, Sandviken, SE	06.06.2005
93424	UNILEVER N.V., Weena 455, 3013 AL Rotterdam, NL	GUABER S.p.A., Via P. Gobetti 4, Funo - BO, 40050, IT	07.06.2005
98506	CETOS, a. s., Brojova 2113/16, Plzeň, 32600, CZ	TOS, a.s., U Továren 31/999, Praha 10, 10212, CZ	30.06.2005
100633	CETOS, a. s., Brojova 2113/16, Plzeň, 32600, CZ	TOS, a.s., U Továren 31/999, Praha 10, 10212, CZ	30.06.2005
102438	SANDVIK AB, Sandviken, NL	Sandvik Intellectual Property HB, Sandviken, SE	06.06.2005
104918	Shell International Petroleum Company Limited, Shell Centre, Londýn, GB	Shell Brands International AG, Baarermatte, Baar, CH	20.06.2005
104921	Shell International Petroleum Company Limited, Shell Centre, Londýn, GB	Shell Brands International AG, Baarermatte, Baar, CH	20.06.2005
104922	Shell International Petroleum Company Limited, Shell Centre, Londýn, GB	Shell Brands International AG, Baarermatte, Baar, CH	20.06.2005
106656	Shell International Petroleum Company Limited, Shell Centre, Londýn, GB	Shell Brands International AG, Baarermatte, Baar, CH	20.06.2005
106666	Shell International Petroleum Company Limited, Shell Centre, Londýn, GB	Shell Brands International AG, Baarermatte, Baar, CH	20.06.2005
106938	Sandvik Aktiebolag, Sandviken, SE	Sandvik Intellectual Property HB, Sandviken, SE	06.06.2005
111251	SOLO a. s., Příkop 6, čp. 838, Brno, 60435, CZ	WERLOCK ENTERPRISES LIMITED, Suites 41/42 Victoria House, 26 Main Street, Gibraltar, GI	15.06.2005
111251	WERLOCK ENTERPRISES LIMITED, Suites 41/42 Victoria House, 26 Main Street, Gibraltar, GI	OSICO ENTERPRISES LTD., 4th Floor, Lawford House, Albert Place, London N3 1RL, GB	27.06.2005
111259	SOLO a. s., Příkop 6, čp. 838, Brno, 60435, CZ	WERLOCK ENTERPRISES LIMITED, Suites 41/42 Victoria House, 26 Main Street, Gibraltar, GI	15.06.2005
111259	WERLOCK ENTERPRISES LIMITED, Suites 41/42 Victoria House, 26 Main Street, Gibraltar, GI	OSICO ENTERPRISES LTD., 4th Floor, Lawford House, Albert Place, London N3 1RL, GB	27.06.2005
111298	SOLO a. s., Příkop 6, čp. 838, Brno, 60435, CZ	WERLOCK ENTERPRISES LIMITED, Suites 41/42 Victoria House, 26 Main Street, Gibraltar, GI	15.06.2005
111298	WERLOCK ENTERPRISES LIMITED, Suites 41/42 Victoria House, 26 Main Street, Gibraltar, GI	OSICO ENTERPRISES LTD., 4th Floor, Lawford House, Albert Place, London N3 1RL, GB	27.06.2005
111319	SOLO a. s., Příkop 6, čp. 838, Brno, 60435, CZ	WERLOCK ENTERPRISES LIMITED, Suites 41/42 Victoria House, 26 Main Street, Gibraltar, GI	15.06.2005
111319	WERLOCK ENTERPRISES LIMITED, Suites 41/42 Victoria House, 26 Main Street, Gibraltar, GI	OSICO ENTERPRISES LTD., 4th Floor, Lawford House, Albert Place, London N3 1RL, GB	27.06.2005
111320	SOLO a. s., Příkop 6, čp. 838, Brno, 60435, CZ	WERLOCK ENTERPRISES LIMITED, Suites 41/42 Victoria House, 26 Main Street, Gibraltar, GI	15.06.2005
111320	WERLOCK ENTERPRISES LIMITED, Suites 41/42 Victoria House, 26 Main Street, Gibraltar, GI	OSICO ENTERPRISES LTD., 4th Floor, Lawford House, Albert Place, London N3 1RL, GB	27.06.2005
111367	SOLO a. s., Příkop 6, čp. 838, Brno, 60435, CZ	WERLOCK ENTERPRISES LIMITED, Suites 41/42 Victoria House, 26 Main Street, Gibraltar, GI	15.06.2005
111367	WERLOCK ENTERPRISES LIMITED, Suites 41/42 Victoria House, 26 Main Street, Gibraltar, GI	OSICO ENTERPRISES LTD., 4th Floor, Lawford House, Albert Place, London N3 1RL, GB	27.06.2005
111535	SOLO a. s., Příkop 6, čp. 838, Brno, 60435, CZ	WERLOCK ENTERPRISES LIMITED, Suites 41/42 Victoria House, 26 Main Street, Gibraltar, GI	15.06.2005

Číslo zápisu	Dřívější vlastník	Nynější vlastník	S účinností od
111535	WERLOCK ENTERPRISES LIMITED, Suites 41/42 Victoria House, 26 Main Street, Gibraltar, GI	OSICO ENTERPRISES LTD., 4th Floor, Lawford House, Albert Place, London N3 1RL, GB	27.06.2005
152850	FORD-WERKE AKTIENGESELLSCHAFT, Henry Ford Strasse, Köln a.R., DE	Ford-Werke GmbH, Henry Ford Strasse, Köln, DE	02.06.2005
152851	Ford - Werke Aktiengesellschaft, Köln a.R., DE	Ford-Werke GmbH, Henry Ford Strasse, Köln, DE	02.06.2005
152852	Ford-Werke Aktiengesellschaft, Köln a.R., DE	Ford-Werke GmbH, Henry Ford Strasse, Köln, DE	02.06.2005
153239	Shell International Petroleum Company Limited, Shell Centre, Londýn, GB	Shell Brands International AG, Baarermatte, Baar, CH	20.06.2005
153412	Shell International Petroleum Company Limited, Shell Centre, Londýn, GB	Shell Brands International AG, Baarermatte, Baar, CH	20.06.2005
154624	Shell International Petroleum Company Limited, Shell Centre, London, GB	Shell Brands International AG, Baarermatte, Baar, CH	20.06.2005
154625	Shell International Petroleum Company Limited, Shell Centre, Londýn SE1 7NA, GB	Shell Brands International AG, Baarermatte, Baar, CH	20.06.2005
154646	Shell International Petroleum Company Limited, Shell Centre, Londýn SE1 7NA, GB	Shell Brands International AG, Baarermatte, Baar, CH	20.06.2005
154648	Shell International Petroleum Company Limited, Shell Centre, Londýn SE1 7NA, GB	Shell Brands International AG, Baarermatte, Baar, CH	20.06.2005
154681	Shell International Petroleum Company Limited, Shell Centre, Londýn SE1 7NA, GB	Shell Brands International AG, Baarermatte, Baar, CH	20.06.2005
154682	Shell International Petroleum Company Limited, Shell Centre, London, GB	Shell Brands International AG, Baarermatte, Baar, CH	20.06.2005
154685	Shell International Petroleum Company Limited, Shell Centre, Londýn SE1 7NA, GB	Shell Brands International AG, Baarermatte, Baar, CH	20.06.2005
154686	Shell International Petroleum Company Limited, Shell Centre, Londýn SE1 7NA, GB	Shell Brands International AG, Baarermatte, Baar, CH	20.06.2005
154687	Shell International Petroleum Company Limited, Shell Centre, London, GB	Shell Brands International AG, Baarermatte, Baar, CH	20.06.2005
154689	Shell International Petroleum Company Limited, Shell Centre, London, GB	Shell Brands International AG, Baarermatte, Baar, CH	20.06.2005
154694	Shell International Petroleum Company Limited, Shell Centre, London, GB	Shell Brands International AG, Baarermatte, Baar, CH	20.06.2005
154696	Shell International Petroleum Company Limited, Shell Centre, London, GB	Shell Brands International AG, Baarermatte, Baar, CH	20.06.2005
154697	Shell International Petroleum Company Limited, Shell Centre, London, GB	Shell Brands International AG, Baarermatte, Baar, CH	20.06.2005
154698	Shell International Petroleum Company Limited, Shell Centre, London, GB	Shell Brands International AG, Baarermatte, Baar, CH	20.06.2005
154699	Shell International Petroleum Company Limited, Shell Centre, London, GB	Shell Brands International AG, Baarermatte, Baar, CH	20.06.2005
154700	Shell International Petroleum Company Limited, Shell Centre, London, GB	Shell Brands International AG, Baarermatte, Baar, CH	20.06.2005
154715	Shell International Petroleum Company Limited, Shell Centre, London, GB	Shell Brands International AG, Baarermatte, Baar, CH	20.06.2005
154716	Shell International Petroleum Company Limited, Shell Centre, London, GB	Shell Brands International AG, Baarermatte, Baar, CH	20.06.2005
154718	Shell International Petroleum Company Limited, Shell Centre, London, GB	Shell Brands International AG, Baarermatte, Baar, CH	20.06.2005
154720	Shell International Petroleum Company Limited, Shell Centre, London, GB	Shell Brands International AG, Baarermatte, Baar, CH	20.06.2005

Číslo zápisu	Dřívější vlastník	Nynější vlastník	S účinností od
154840	Shell International Petroleum Company Limited, Shell Centre, London, GB	Shell Brands International AG, Baarermatte, Baar, CH	20.06.2005
155245	SOLO a. s., Příkop 6, čp. 838, Brno, 60435, CZ	WERLOCK ENTERPRISES LIMITED, Suites 41/42 Victoria House, 26 Main Street, Gibraltar, GI	15.06.2005
155245	WERLOCK ENTERPRISES LIMITED, Suites 41/42 Victoria House, 26 Main Street, Gibraltar, GI	OSICO ENTERPRISES LTD., 4th Floor, Lawford House, Albert Place, London N3 1RL, GB	27.06.2005
155714	SHELL INTERNATIONAL PETROLEUM COMPANY LIMITED, Shell Centre, Londýn, GB	Shell Brands International AG, Baarermatte, Baar, CH	20.06.2005
155715	SHELL INTERNATIONAL PETROLEUM COMPANY LIMITED, Shell Centre, Londýn, GB	Shell Brands International AG, Baarermatte, Baar, CH	20.06.2005
155716	SHELL INTERNATIONAL PETROLEUM COMPANY LIMITED, Shell Centre, Londýn, GB	Shell Brands International AG, Baarermatte, Baar, CH	20.06.2005
155717	Shell Intenational Petroleum Co. Ltd., Shell Centre, London, GB	Shell Brands International AG, Baarermatte, Baar, CH	20.06.2005
155786	Shell International Petroleum Co. Ltd., Shell Centre, Londýn S.E.1, GB	Shell Brands International AG, Baarermatte, Baar, CH	20.06.2005
155787	Shell International Petroleum Co. Ltd., Shell Centre, Londýn S.E.1, GB	Shell Brands International AG, Baarermatte, Baar, CH	20.06.2005
155894	Shell International Petroleum Company Ltd., Shell Centre, Londýn S.E.1, GB	Shell Brands International AG, Baarermatte, Baar, CH	20.06.2005
155895	Shell International Petroleum Company Limited, Shell Centre, Londýn S.E.1, GB	Shell Brands International AG, Baarermatte, Baar, CH	20.06.2005
155897	Shell International Petroleum Company Limited, Shell Centre, Londýn S.E.1, GB	Shell Brands International AG, Baarermatte, Baar, CH	20.06.2005
155966	SOLO a. s., Příkop 6, čp. 838, Brno, 60435, CZ	WERLOCK ENTERPRISES LIMITED, Suites 41/42 Victoria House, 26 Main Street, Gibraltar, GI	15.06.2005
155966	WERLOCK ENTERPRISES LIMITED, Suites 41/42 Victoria House, 26 Main Street, Gibraltar, GI	OSICO ENTERPRISES LTD., 4th Floor, Lawford House, Albert Place, London N3 1RL, GB	27.06.2005
155969	SOLO a. s., Příkop 6, čp. 383, Brno, 60435, CZ	WERLOCK ENTERPRISES LIMITED, Suites 41/42 Victoria House, 26 Main Street, Gibraltar, GI	15.06.2005
155969	WERLOCK ENTERPRISES LIMITED, Suites 41/42 Victoria House, 26 Main Street, Gibraltar, GI	OSICO ENTERPRISES LTD., 4th Floor, Lawford House, Albert Place, London N3 1RL, GB	27.06.2005
155976	Shell International Petroleum Company Limited, Shell Centre, Londýn S.E. 1, GB	Shell Brands International AG, Baarermatte, Baar, CH	20.06.2005
156380	Shell International Petroleum Company Limited, Shell Centre, Londýn, S.E.1, GB	Shell Brands International AG, Baarermatte, Baar, CH	20.06.2005
156381	Shell International Petroleum Company Limited, Shell Centre, Londýn, S.E.1, GB	Shell Brands International AG, Baarermatte, Baar, CH	20.06.2005
156540	Shell International Petroleum Company Limited, Shell Centre, Londýn, S.E.1, GB	Shell Brands International AG, Baarermatte, Baar, CH	20.06.2005
156544	Shell International Petroleum Company Limited, Shell Centre, Londýn S.E.1, GB	Shell Brands International AG, Baarermatte, Baar, CH	20.06.2005
156545	Shell International Petroleum Company Limited, Shell Centre, Londýn S.E.1, GB	Shell Brands International AG, Baarermatte, Baar, CH	20.06.2005
156555	Shell International Petroleum Company Limited, Shell Centre, Londýn S.E.1, GB	Shell Brands International AG, Baarermatte, Baar, CH	20.06.2005
156557	Shell International Petroleum Company Limited, Shell Centre, Londýn S.E.1, GB	Shell Brands International AG, Baarermatte, Baar, CH	20.06.2005
156558	Shell International Petroleum Company Limited, Shell Centre, Londýn S.E.1, GB	Shell Brands International AG, Baarermatte, Baar, CH	20.06.2005

Číslo zápisu	Dřívější vlastník	Nynější vlastník	S účinností od
156768	Shell International Petroleum Company Limited, Shell Centre, Londýn, S.E.1, GB	Shell Brands International AG, Baarermatte, Baar, CH	20.06.2005
156769	Shell International Petroleum Company Limited, S.E.1, Londýn, GB	Shell Brands International AG, Baarermatte, Baar, CH	20.06.2005
156770	Shell International Petroleum Company Limited, S.E.1, Londýn, GB	Shell Brands International AG, Baarermatte, Baar, CH	20.06.2005
157421	Friesland Česká republika, a. s., Podzámčí 385, Opočno, 51773, CZ	BOHEMILK, a. s., Podzámčí 385, Opočno, 51773, CZ	13.06.2005
157492	Shell International Petroleum Company Limited, Shell Centre, London, GB	Shell Brands International AG, Baarermatte, Baar, CH	20.06.2005
157763	Shell International Petroleum Company Limited, Londýn S.E.1, GB	Shell Brands International AG, Baarermatte, Baar, CH	20.06.2005
158265	MARILA INVEST a. s., Strakonická 4/2860, Praha 5, 15000, CZ	RUDOLF JELÍNEK a. s., Razov 472, Vizovice, 76312, CZ	06.06.2005
159277	BREWER s. r. o., Masná 861/7, Ostrava, Moravská Ostrava, 70200, CZ	Kofola a. s., Za drahou 1, Krnov, 79401, CZ	23.06.2005
159547	MONSANTO TECHNOLOGY LLC, 800 North Lindbergh Boulevard, St. Louis, MO, US	Margarita Internacional Comercio e Servicos Limitada, Rua do Bom Jesus 18-3 Esq., Funchal, PT	20.06.2005
160161	Shell International Petroleum Company Limited, Shell Centre, Londýn S.E.1., GB	Shell Brands International AG, Baarermatte, Baar, CH	20.06.2005
160162	Shell International Petroleum Company Limited, Shell Centre, Londýn S.E.1., GB	Shell Brands International AG, Baarermatte, Baar, CH	20.06.2005
160164	Shell International Petroleum Company Limited, Shell Centre, Londýn S.E.1., GB	Shell Brands International AG, Baarermatte, Baar, CH	20.06.2005
160167	Shell International Petroleum Company Limited, Shell Centre, Londýn S.E.1., GB	Shell Brands International AG, Baarermatte, Baar, CH	20.06.2005
160178	Shell International Petroleum Company Limited, Shell Centre, London, GB	Shell Brands International AG, Baarermatte, Baar, CH	20.06.2005
160179	Shell International Petroleum Company Limited, Shell Centre, Londýn S.E.1., GB	Shell Brands International AG, Baarermatte, Baar, CH	20.06.2005
160180	Shell International Petroleum Company Limited, Shell Centre, Londýn S.E.1., GB	Shell Brands International AG, Baarermatte, Baar, CH	20.06.2005
160194	Shell International Petroleum Company Limited, Shell Centre, Londýn S.E.1., GB	Shell Brands International AG, Baarermatte, Baar, CH	20.06.2005
160199	Shell International Petroleum Company Limited, Shell Centre, Londýn S.E.1, GB	Shell Brands International AG, Baarermatte, Baar, CH	20.06.2005
160200	Shell International Petroleum Company Limited, Shell Centre, Londýn S.E.1, GB	Shell Brands International AG, Baarermatte, Baar, CH	20.06.2005
160367	Shell International Petroleum Co. Ltd., Shell Centre, Londýn S.E.1, GB	Shell Brands International AG, Baarermatte, Baar, CH	20.06.2005
160368	Shell International Petroleum Co. Ltd., Shell Centre, Londýn S.E.1, GB	Shell Brands International AG, Baarermatte, Baar, CH	20.06.2005
160370	Shell International Petroleum Co. Ltd., Shell Centre, Londýn S.E.1, GB	Shell Brands International AG, Baarermatte, Baar, CH	20.06.2005
160371	Shell International Petroleum Co. Ltd., Shell Centre, Londýn S.E.1, GB	Shell Brands International AG, Baarermatte, Baar, CH	20.06.2005
160372	Shell International Petroleum Co. Ltd., Shell Centre, Londýn S.E.1, GB	Shell Brands International AG, Baarermatte, Baar, CH	20.06.2005
160413	Shell International Petroleum Co., Ltd., Shell Centre, Londýn SE1 7NA, GB	Shell Brands International AG, Baarermatte, Baar, CH	20.06.2005

Číslo zápisu	Dřívější vlastník	Nynější vlastník	S účinností od
160634	Shell International Petroleum Co. Ltd., Shell Centre, Londýn S.E.1, GB	Shell Brands International AG, Baarermatte, Baar, CH	20.06.2005
161397	Shell International Petroleum Company Limited, Shell Centre, London SE1 7NA, GB	Shell Brands International AG, Baarermatte, Baar, CH	20.06.2005
161510	BREWERY s. r. o., Masná 861/7, Ostrava, Moravská Ostrava, 70200, CZ	Kofola a. s., Za drahou 1, Krnov, 79401, CZ	23.06.2005
161611	Shell International Petroleum Company Limited, Shell Centre, London, GB	Shell Brands International AG, Baarermatte, Baar, CH	20.06.2005
161785	Shell International Petroleum Company Limited, Shell Centre, Londýn, GB	Shell Brands International AG, Baarermatte, Baar, CH	20.06.2005
161898	Shell International Petroleum Company Limited, Shell Centre, Londýn, GB	Shell Brands International AG, Baarermatte, Baar, CH	20.06.2005
162170	Kanthal AB, Box 502, S-734 27 Hallstahammar, SE	Sandvik AB, Sandviken, SE	06.06.2005
162170	Sandvik AB, Sandviken, SE	Sandvik Intellectual Property HB, Sandviken, SE	06.06.2005
162171	Kanthal AB, Box 502, S-734 27 Hallstahammar, SE	Sandvik AB, Sandviken, SE	06.06.2005
162171	Sandvik AB, Sandviken, SE	Sandvik Intellectual Property HB, Sandviken, SE	06.06.2005
162298	Shell International Petroleum Company Limited, Shell Centre London SE1 7NA, Londýn, GB	Shell Brands International AG, Baarermatte, Baar, CH	20.06.2005
163274	Shell International Petroleum Company Limited, Londýn, GB	Shell Brands International AG, Baarermatte, Baar, CH	20.06.2005
163627	Shell International Petroleum Company Limited, Londýn, GB	Shell Brands International AG, Baarermatte, Baar, CH	20.06.2005
163628	Shell International Petroleum Company Limited, Londýn, GB	Shell Brands International AG, Baarermatte, Baar, CH	20.06.2005
164189	Shell International Petroleum Company Limited, Shell Centre, Londýn, GB	Shell Brands International AG, Baarermatte, Baar, CH	20.06.2005
164820	KRAFT FOODS HOLDINGS, INC., Three Lakes Drive, Northfield, IL, US	PREMIER AMBIENT PRODUCTS (UK) LIMITED, 28 The Green, Kings Norton, Birmingham, GB	24.06.2005
165603	Transakta a.s. IČO 267 20 787, Letenská čp. 594/11, Praha 1, 11819, CZ	Bílá Labuť - obchodní domy, Rephana a. s., Žalovská 664/43, Praha 8, 18100, CZ	15.06.2005
166193	Shell International Petroleum Company Limited, Londýn, GB	Shell Brands International AG, Baarermatte, Baar, CH	20.06.2005
166397	Shell International Petroleum Company Limited, Londýn, GB	Shell Brands International AG, Baarermatte, Baar, CH	20.06.2005
166834	Shell International Petroleum Company Limited, Shell Centre, London, GB	Shell Brands International AG, Baarermatte, Baar, CH	20.06.2005
167331	Shell International Petroleum Company Limited, Londýn, GB	Shell Brands International AG, Baarermatte, Baar, CH	20.06.2005
167482	Shell International Petroleum Company Limited, Londýn, GB	Shell Brands International AG, Baarermatte, Baar, CH	20.06.2005
167511	Shell International Petroleum Company, Limited, Shell Centre, Londýn, GB	Shell Brands International AG, Baarermatte, Baar, CH	20.06.2005
168370	Shell International Petroleum Company Limited, Shell Centre, London, GB	Shell Brands International AG, Baarermatte, Baar, CH	20.06.2005
168515	Shell International Petroleum Company Limited, Shell Centre, London, GB	Shell Brands International AG, Baarermatte, Baar, CH	20.06.2005
170071	Shell International Petroleum Company Limited, Shell Centre, London, GB	Shell Brands International AG, Baarermatte, Baar, CH	20.06.2005

Číslo zápisu	Dřívější vlastník	Nynější vlastník	S účinností od
170422	Shell International Petroleum Company Limited, Shell Centre, Londýn SE1 7NA, GB	Shell Brands International AG, Baarermatte, Baar, CH	20.06.2005
173848	V&S Vin & Sprit Aktiebolag (publ), Stockholm, 11797, SE	Bohemia Sekt, Českomoravská vinařská akciová společnost, Smetanova 220, Starý Plzenec, 33202, CZ	08.06.2005
173931	V&S Vin & Sprit Aktiebolag (publ), Stockholm, 11797, SE	Bohemia Sekt, Českomoravská vinařská akciová společnost, Smetanova 220, Starý Plzenec, 33202, CZ	08.06.2005
173932	V&S Vin & Sprit Aktiebolag (publ), Stockholm, 11797, SE	Bohemia Sekt, Českomoravská vinařská akciová společnost, Smetanova 220, Starý Plzenec, 33202, CZ	08.06.2005
174053	V&S Vin & Sprit Aktiebolag (publ), Stockholm, 11797, SE	Bohemia Sekt, Českomoravská vinařská akciová společnost, Smetanova 220, Starý Plzenec, 33202, CZ	08.06.2005
174055	V&S Vin & Sprit Aktiebolag (publ), Stockholm, 11797, SE	Bohemia Sekt, Českomoravská vinařská akciová společnost, Smetanova 220, Starý Plzenec, 33202, CZ	08.06.2005
174088	V&S Vin & Sprit Aktiebolag (publ), Stockholm, 11797, SE	Bohemia Sekt, Českomoravská vinařská akciová společnost, Smetanova 220, Starý Plzenec, 33202, CZ	08.06.2005
174243	V&S Vin & Sprit Aktiebolag (publ), Stockholm, 11797, SE	Bohemia Sekt, Českomoravská vinařská akciová společnost, Smetanova 220, Starý Plzenec, 33202, CZ	08.06.2005
174244	V&S Vin & Sprit Aktiebolag (publ), Stockholm, 11797, SE	Bohemia Sekt, Českomoravská vinařská akciová společnost, Smetanova 220, Starý Plzenec, 33202, CZ	08.06.2005
174515	Aladdin Industries, LLC, 703 Murfreesboro Road, Nashville, TN, US	Pacific Market International, LLC ("PMI"), 2125 Western Avenue, Seattle, WA, US	28.06.2005
174564	Shell International Petroleum Company Limited, Shell Centre, London, GB	Shell Brands International AG, Baarermatte, Baar, CH	20.06.2005
174565	Shell International Petroleum Company Limited, Shell Centre, London, GB	Shell Brands International AG, Baarermatte, Baar, CH	20.06.2005
174566	Shell International Petroleum Company Limited, Shell Centre, London, GB	Shell Brands International AG, Baarermatte, Baar, CH	20.06.2005
174568	Shell International Petroleum Company Limited, Shell Centre, London, GB	Shell Brands International AG, Baarermatte, Baar, CH	20.06.2005
175364	Shell International Petroleum Company Limited, Shell Centre, Londýn, GB	Shell Brands International AG, Baarermatte, Baar, CH	20.06.2005
175491	V&S Vin & Sprit Aktiebolag (publ), Stockholm, 11797, SE	Bohemia Sekt, Českomoravská vinařská akciová společnost, Smetanova 220, Starý Plzenec, 33202, CZ	08.06.2005
175492	V & S Czech, spol. s r.o., Barákova 237, Říčany u Prahy, 25101, CZ	Bohemia Sekt, Českomoravská vinařská akciová společnost, Smetanova 220, Starý Plzenec, 33202, CZ	08.06.2005
175493	V&S Vin & Sprit Aktiebolag (publ), Stockholm, 11797, SE	Bohemia Sekt, Českomoravská vinařská akciová společnost, Smetanova 220, Starý Plzenec, 33202, CZ	08.06.2005
175494	V&S Vin & Sprit Aktiebolag (publ), Stockholm, 11797, SE	Bohemia Sekt, Českomoravská vinařská akciová společnost, Smetanova 220, Starý Plzenec, 33202, CZ	08.06.2005
175585	V&S Vin & Sprit Aktiebolag (publ), Stockholm, 11797, SE	Bohemia Sekt, Českomoravská vinařská akciová společnost, Smetanova 220, Starý Plzenec, 33202, CZ	08.06.2005
175656	Shell International Petroleum Company Limited, Shell Centre, London SE1 7NA, GB	Shell Brands International AG, Baarermatte, Baar, CH	20.06.2005
176007	MARILA INVEST a. s., Strakonická 4, č. p. 2860, Praha 5, 15000, CZ	RUDOLF JELÍNEK a. s., Razov 472, Vizovice, 76312, CZ	06.06.2005

Číslo zápisu	Dřívější vlastník	Nynější vlastník	S účinností od
176008	MARILA INVEST a. s., Strakonická 4, č. p. 2860, Praha 5, 15000, CZ	RUDOLF JELÍNEK a. s., Razov 472, Vizovice, 76312, CZ	06.06.2005
176017	MARILA INVEST a. s., Strakonická 4, č. p. 2860, Praha 5, 15000, CZ	Nikolaj Zarivnij, Bořivojova 10, Olomouc, 77900, CZ	20.06.2005
176724	SANDVIK AB, Sandviken, SE	Sandvik Intellectual Property HB, Sandviken, SE	06.06.2005
177289	Shell International Petroleum Company Limited, Shell Centre, London, GB	Shell Brands International AG, Baarermatte, Baar, CH	20.06.2005
177420	SIGMA GROUP a.s., Jana Sigmunda č.79, Lutín, 78350, CZ	SIGMA PUMPY HRANICE, s. r. o., Tovární č. p. 605, Hranice I - Město, 75301, CZ	23.06.2005
178188	Shell International Petroleum Company Limited, Shell Centre, London SE1 7NA, GB	Shell Brands International AG, Baarermatte, Baar, CH	20.06.2005
178725	Shell International Petroleum Company Limited, Shell Centre, London, GB	Shell Brands International AG, Baarermatte, Baar, CH	20.06.2005
178796	Shell International Petroleum Company Limited, Shell Centre, Londýn, GB	Shell Brands International AG, Baarermatte, Baar, CH	20.06.2005
178905	V&S Vin & Sprit Aktiebolag (publ), Stockholm, 11797, SE	Bohemia Sekt, Českomoravská vinařská akciová společnost, Smetanova 220, Starý Plzenec, 33202, CZ	08.06.2005
178908	V&S Vin & Sprit Aktiebolag (publ), Stockholm, 11797, SE	Bohemia Sekt, Českomoravská vinařská akciová společnost, Smetanova 220, Starý Plzenec, 33202, CZ	08.06.2005
180166	Friesland Česká republika, a. s., Podzámčí 385, Opočno, 51773, CZ	BOHEMILK, a. s., Podzámčí 385, Opočno, 51773, CZ	13.06.2005
180167	Friesland Česká republika, a. s., Podzámčí 385, Opočno, 51773, CZ	BOHEMILK, a. s., Podzámčí 385, Opočno, 51773, CZ	13.06.2005
180168	Friesland Česká republika, a. s., Podzámčí 385, Opočno, 51773, CZ	BOHEMILK, a. s., Podzámčí 385, Opočno, 51773, CZ	13.06.2005
180171	Friesland Česká republika, a. s., Podzámčí 385, Opočno, 51773, CZ	BOHEMILK, a. s., Podzámčí 385, Opočno, 51773, CZ	13.06.2005
180220	Distribuční s.r.o., Sokolská třída č.p. 1788/60, Praha 2 - Nové Město, 12000, CZ	Zemská správcovská a. s., Mlýnská č. p. 326/13, Brno-střed, část Trnitá, 60200, CZ	23.06.2005
181151	The Procter & Gamble Company, společnost zřízená podle zákonů státu Ohio, One Procter & Gamble Plaza, Cincinnati, OH, US	Sunny Delight Beverages Europe SARL, 122 rue Adolphe Fischer, Luxembourg, LU	02.06.2005
181273	Friesland Česká republika, a. s., Podzámčí 385, Opočno, 51773, CZ	BOHEMILK, a. s., Podzámčí 385, Opočno, 51773, CZ	13.06.2005
181964	Zdeněk Šoula, Filipova 12, Brno, 63500, CZ	AAA Media CZ s. r. o., Slovákova 12, Brno, 60200, CZ	08.06.2005
183278	MEDIA - PRESS, spol. s r.o., Vlárská 22, Brno, 62778, CZ	FD Agentur REALITY, spol. s r. o., Mezírka 1, Brno, 60200, CZ	08.06.2005
183279	MEDIA - PRESS, spol. s r.o., Vlárská 22, Brno, 62778, CZ	FD Agentur REALITY, spol. s r. o., Mezírka 1, Brno, 60200, CZ	08.06.2005
183280	MEDIA - PRESS, spol. s r.o., Vlárská 22, Brno, 62778, CZ	FD Agentur REALITY, spol. s r. o., Mezírka 1, Brno, 60200, CZ	08.06.2005
184948	František Divoký, Filipova 12, Brno, 63500, CZ	MEDIA - PRESS, spol. s r. o., Vlárská 22, Brno, 62778, CZ	08.06.2005
185706	Friesland Česká republika, a.s., podzámčí 385, Opočno, 51773, CZ	BOHEMILK, a. s., Podzámčí 385, Opočno, 51773, CZ	13.06.2005
185708	Friesland Česká republika, a. s., Podzámčí 385, Opočno, 51773, CZ	BOHEMILK, a. s., Podzámčí 385, Opočno, 51773, CZ	13.06.2005
186648	Friesland Česká republika, a. s., Podzámčí 385, Opočno, 51773, CZ	BOHEMILK, a. s., Podzámčí 385, Opočno, 51773, CZ	13.06.2005

Číslo zápisu	Dřívější vlastník	Nynější vlastník	S účinností od
187130	V&S Vin & Sprit Aktiebolag (publ), Stockholm, 11797, SE	Bohemia Sekt, Českomoravská vinařská akciová společnost, Smetanova 220, Starý Plzenec, 33202, CZ	08.06.2005
188761	Shell International Petroleum Company Limited, Shell Centre, London, GB	Shell Brands International AG, Baarermatte, Baar, CH	20.06.2005
189054	EDIS dodavatelsko-inženýrská spol. s r.o., Vápencová 472/20, Praha 4, 14700, CZ	Ing. Filip Kobrle, Vápencová 472/20, Praha 4, 14700, CZ	13.06.2005
189117	ANTARES, spol. s r. o., Václavské náměstí 43/819, Praha 1, 11000, CZ	ANTARES a. s., Václavské náměstí 43, Praha 1, 11000, CZ	06.06.2005
190445	International Business Machines Corporation, Old Orchard Road, Armonk, NY, US	IBM Products Asia Pte. Ltd., 9 Changi Business Central 1, Singapore, SG	13.06.2005
190500	Friesland Česká republika, a. s., Podzámčí 385, Opočno, 51773, CZ	BOHEMILK, a. s., Podzámčí 385, Opočno, 51773, CZ	13.06.2005
191001	Friesland Česká republika, a. s., Podzámčí 385, Opočno, 51773, CZ	BOHEMILK, a. s., Podzámčí 385, Opočno, 51773, CZ	13.06.2005
191694	ANTARES, spol. s r. o., Václavské náměstí 43/819, Praha 1, 11000, CZ	ANTARES a. s., Václavské náměstí 43, Praha 1, 11000, CZ	06.06.2005
192093	Shell International Petroleum Company Limited, Shell Centre, London SE1 7NA, GB	Shell Brands International AG, Baarermatte, Baar, CH	20.06.2005
192934	Shell International Petroleum Company Limited, Shell Centre, Londýn, GB	Shell Brands International AG, Baarermatte, Baar, CH	20.06.2005
193520	Friesland Česká republika, a. s., Podzámčí 385, Opočno, 51773, CZ	BOHEMILK, a. s., Podzámčí 385, Opočno, 51773, CZ	13.06.2005
193878	Stora Enso Fine Papers Oy, Kanavaranta 1, Helsinki, FI	Stora Enso Oyj, Kanavaranta 1, Helsinki, FI	15.06.2005
193984	Modell Studio, spol. s r.o., Tupesy 445, 68707, CZ	ModellStudio CZ, s.r.o., U mlýna č.p. 445, Tupesy, 68707, CZ	27.06.2005
195535	Friesland Česká republika, a. s., Podzámčí 385, Opočno, 51773, CZ	BOHEMILK, a. s., Podzámčí 385, Opočno, 51773, CZ	13.06.2005
195705	Brunnenverwaltung König Otto-Bad E.Büttner K.G., Wiesau/Oberpf., DE	Brunnenverwaltung König Otto-Bad E. Büttner GmbH & Co. KG, Wiesau/Oberpfalz, DE	20.06.2005
196132	Friesland Česká republika, a. s., Podzámčí 385, Opočno, 51773, CZ	BOHEMILK, a. s., Podzámčí 385, Opočno, 51773, CZ	13.06.2005
196410	U.I.Lapp GmbH & Co., KG, Stuttgart, DE	U.I.Lapp GmbH, Schulze-Delitzsch-Strasse 25, Stuttgart, DE	23.06.2005
196480	ing. Josef Zapletal - EUROFORM, Tovačovská 474, Chropyně, 76811, CZ	EUROFORM a. s., Tovačovská 474, Chropyně, 76811, CZ	15.06.2005
196892	Friesland Česká republika, a. s., Podzámčí 385, Opočno, 51773, CZ	BOHEMILK, a. s., Podzámčí 385, Opočno, 51773, CZ	13.06.2005
196893	Friesland Česká republika, a. s., Podzámčí 385, Opočno, 51773, CZ	BOHEMILK, a. s., Podzámčí 385, Opočno, 51773, CZ	13.06.2005
197225	Šumavský masokombinát, a. s., Koldinova 672/II, Klatovy, 33901, CZ	Šumavský masokombinát, a. s., Koldinova 672/II, Klatovy, 33901, CZ	08.06.2005
197428	Shell International Petroleum Company Limited, Shell Centre, London SE1 7NA, GB	Shell Brands International AG, Baarermatte, Baar, CH	20.06.2005
197547	Friesland Česká republika, a. s., Podzámčí 385, Opočno, 51773, CZ	BOHEMILK, a. s., Podzámčí 385, Opočno, 51773, CZ	13.06.2005
197548	Friesland Česká republika, a. s., Podzámčí 385, Opočno, 51773, CZ	BOHEMILK, a. s., Podzámčí 385, Opočno, 51773, CZ	13.06.2005
197665	Shell International Petroleum Company Limited, Shell Centre, London, GB	Shell Brands International AG, Baarermatte, Baar, CH	20.06.2005

Číslo zápisu	Dřívější vlastník	Nynější vlastník	S účinností od
197666	Shell International Petroleum Company Limited, Shell Centre, London, GB	Shell Brands International AG, Baarermatte, Baar, CH	20.06.2005
197731	Friesland Česká republika, a. s., Podzámčí 385, Opočno, 51773, CZ	BOHEMILK, a. s., Podzámčí 385, Opočno, 51773, CZ	13.06.2005
197733	Friesland Česká republika, a. s., Podzámčí 385, Opočno, 51773, CZ	BOHEMILK, a. s., Podzámčí 385, Opočno, 51773, CZ	13.06.2005
197785	Friesland Česká republika, a. s., Podzámčí 385, Opočno, 51773, CZ	BOHEMILK, a. s., Podzámčí 385, Opočno, 51773, CZ	13.06.2005
197786	Friesland Česká republika, a. s., Podzámčí 385, Opočno, 51773, CZ	BOHEMILK, a. s., Podzámčí 385, Opočno, 51773, CZ	13.06.2005
198116	FISCHER, s.r.o., Provaznická 13, Praha 1, 11000, CZ	Cestovní kancelář FISCHER, a. s., Provaznická 13, Praha 1, 11000, CZ	23.06.2005
198117	FISCHER, s.r.o., Provaznická 13, Praha 1, 11000, CZ	Cestovní kancelář FISCHER, a. s., Provaznická 13, Praha 1, 11000, CZ	23.06.2005
198118	FISCHER, s.r.o., Provaznická 13, Praha 1, 11000, CZ	Cestovní kancelář FISCHER, a. s., Provaznická 13, Praha 1, 11000, CZ	23.06.2005
198119	FISCHER, s.r.o., Provaznická 13, Praha 1, 11000, CZ	Cestovní kancelář FISCHER, a. s., Provaznická 13, Praha 1, 11000, CZ	23.06.2005
198178	V & S Czech, spol. s r. o., Barákova 237, Říčany u Prahy, 25101, CZ	Bohemia Sekt, Českomoravská vinařská akciová společnost, Smetanova 220, Starý Plzeňec, 33202, CZ	08.06.2005
198179	V & S Czech, spol. s r. o., Barákova 237, Říčany u Prahy, 25101, CZ	Bohemia Sekt, Českomoravská vinařská akciová společnost, Smetanova 220, Starý Plzeňec, 33202, CZ	08.06.2005
198309	Shell International Petroleum Company Limited, Shell Centre, London SE1 7NA, GB	Shell Brands International AG, Baarermatte, Baar, CH	20.06.2005
198572	PROEXPO, spol. s r. o., K Náklí 404, Týnec nad Sázavou, 25741, CZ	PROEXPO plus, s.r.o., K Náklí 404, Týnec nad Sázavou, 25741, CZ	06.06.2005
198704	GOOD HARVEST, spol. s r. o., Na Žertvách 24/132, Praha 8, 18000, CZ	Mediacop s. r. o., Panská 7/890, Praha 1, 11000, CZ	20.06.2005
199112	Peter Boué office line KG, Feldbrunnenstrasse 72, Hamburg, DE	OFFICE LINE Boué spol.s r. o., Služeb 6/609, Praha 10 - Malešice, 10852, CZ	06.06.2005
199679	V&S Danmark A/S, 4 Langebrogade, P.O.Box 2158, Copenhagen K, DK	V&S Vin & Sprit Aktiebolag (publ), Stockholm, 11797, SE	28.06.2005
199815	STIVAL, s.r.o., Kvítkovická 1533, Napajedla, 76361, CZ	STIVAL, a. s., Bobrky 426, Vsetín, 75501, CZ	13.06.2005
199816	STIVAL, s.r.o., Kvítkovická 1533, Napajedla, 76361, CZ	STIVAL, a. s., Bobrky 426, Vsetín, 75501, CZ	13.06.2005
199817	STIVAL, s.r.o., Kvítkovická 1533, Napajedla, 76361, CZ	STIVAL, a. s., Bobrky 426, Vsetín, 75501, CZ	13.06.2005
199818	STIVAL, s.r.o., Kvítkovická 1533, Napajedla, 76361, CZ	STIVAL, a. s., Bobrky 426, Vsetín, 75501, CZ	13.06.2005
199819	STIVAL, s.r.o., Kvítkovická 1533, Napajedla, 76361, CZ	STIVAL, a. s., Bobrky 426, Vsetín, 75501, CZ	13.06.2005
199820	STIVAL, s.r.o., Kvítkovická 1533, Napajedla, 76361, CZ	STIVAL, a. s., Bobrky 426, Vsetín, 75501, CZ	13.06.2005
201115	GOOD HARVEST, spol. s r. o., Na Žertvách 24/132, Praha 8, 18000, CZ	Mediacop s. r. o., Panská 7/890, Praha 1, 11000, CZ	20.06.2005
201116	GOOD HARVEST, spol. s r. o., Na Žertvách 24/132, Praha 8, 18000, CZ	Mediacop s. r. o., Panská 7/890, Praha 1, 11000, CZ	20.06.2005
201444	Shell International Petroleum Company Limited, Shell Centre London SE1 7NA, GB	Shell Brands International AG, Baarermatte, Baar, CH	20.06.2005

Číslo zápisu	Dřívější vlastník	Nynější vlastník	S účinností od
202064	STIVAL, s.r.o., Kvítkovická 1533, Napajedla, 76361, CZ	STIVAL, a. s., Bobrky 426, Vsetín, 75501, CZ	13.06.2005
202609	MEDIA - PRESS, spol. s r.o., Vlárská 22, Brno, 62778, CZ	FD Agentur REALITY, spol. s r. o., Mezírka 1, Brno, 60200, CZ	08.06.2005
202641	LaFace Records, Inc., a Georgia corporation, One Capital City Plaza, Suite 1500 3500 Peachtree Road, N.E. Atlanta, GA, US	LaFace Records LLC, a Delaware corporation, 137-139 West 25th Street, New York, NY, US	01.07.2005
202926	Shell International Petroleum Company Limited, Shell Centre, London, GB	Shell Brands International AG, Baarermatte, Baar, CH	20.06.2005
203568	V & S Czech, spol. s r. o., Barákova 237, Říčany u Prahy, 25101, CZ	Bohemia Sekt, Českomoravská vinařská akciová společnost, Smetanova 220, Starý Plzenec, 33202, CZ	08.06.2005
203569	V & S Czech, spol. s r. o., Barákova 237, Říčany u Prahy, 25101, CZ	Bohemia Sekt, Českomoravská vinařská akciová společnost, Smetanova 220, Starý Plzenec, 33202, CZ	08.06.2005
203637	Shell International Petroleum Company Limited, Shell Centre, London, GB	Shell Brands International AG, Baarermatte, Baar, CH	20.06.2005
203695	V & S Czech, spol. s r. o., Barákova 237, Říčany u Prahy, 25101, CZ	Bohemia Sekt, Českomoravská vinařská akciová společnost, Smetanova 220, Starý Plzenec, 33202, CZ	08.06.2005
203696	V & S Czech, spol. s r. o., Barákova 237, Říčany u Prahy, 25101, CZ	Bohemia Sekt, Českomoravská vinařská akciová společnost, Smetanova 220, Starý Plzenec, 33202, CZ	08.06.2005
203697	V & S Czech, spol. s r. o., Barákova 237, Říčany u Prahy, 25101, CZ	Bohemia Sekt, Českomoravská vinařská akciová společnost, Smetanova 220, Starý Plzenec, 33202, CZ	08.06.2005
204000	Shell International Petroleum Company Limited, Shell Centre, London, GB	Shell Brands International AG, Baarermatte, Baar, CH	20.06.2005
204353	Shell International Petroleum Company Limited, P.O. BOX 662, London, GB	Shell Brands International AG, Baarermatte, Baar, CH	20.06.2005
205064	Shell International Petroleum Company Limited, Shell Centre, London, GB	Shell Brands International AG, Baarermatte, Baar, CH	20.06.2005
205297	S-B Power Tool Company, a Delaware corporation, 4300 West Peterson, Chicago, IL, US	S-B Power Tool Corporation, a Delaware corporation, 4300 West Peterson, Chicago, IL, US	08.06.2005
205297	S-B Power Tool Corporation, a Delaware corporation, 4300 West Peterson, Chicago, IL, US	Robert Bosch Tool Corporation, a Delaware corporation, 101 South Fifth Street Suite 2300, Louisville, KY, US	08.06.2005
205297	Robert Bosch Tool Corporation, a Delaware corporation, 101 South Fifth Street Suite 2300, Louisville, KY, US	Credo Technology Corporation, a Delaware corporation, 2800 South 25th Avenue, Broadview, IL, US	08.06.2005
205340	Shell International Petroleum Company Limited, London, GB	Shell Brands International AG, Baarermatte, Baar, CH	20.06.2005
205345	Československá automobilová doprava Dopravní služby České Budějovice, s.p., Pekárenská 77, České Budějovice, 37004, CZ	JIHOTRANS s. r. o., Ke kapličce 479, Hrdějovice, 37364, CZ	23.06.2005
205345	ČSAD JIHOTRANS s. r. o., Pekárenská 77, České Budějovice, 37021, CZ	ČSAD JIHOTRANS a. s., Pekárenská 255/77, České Budějovice, 37021, CZ	23.06.2005
205732	COMPUTER PRESS, a.s., Hornocholupická 22, Praha 4, 14300, CZ	CP Books, a. s., Nám. 28. dubna 48, Brno, 63500, CZ	06.06.2005
205733	COMPUTER PRESS, a.s., Hornocholupická 22, Praha 4, 14300, CZ	Computer Press Media, a. s., Nám. 28. dubna 48, Brno, 63500, CZ	06.06.2005
206958	ASTROSAT, spol.s r.o., Přátelství 986, Praha 10 - Uhřetěves, 10401, CZ	Mgr. Jiří Petrů, Zlatnická 1, Praha 1, 11000, CZ	22.06.2005

Číslo zápisu	Dřívější vlastník	Nynější vlastník	S účinností od
207495	Consultinvest s.r.o., Nitranská 24, Praha 3, 13000, CZ	Ing. Miroslav ČECH-CONSULTINVEST INTERNATIONAL, Nitranská 125/24, Praha 3 - Vinohrady, 13000, CZ	06.06.2005
207536	Shell International Petroleum Company Limited, Shell Centre, London, GB	Shell Brands International AG, Baarermatte, Baar, CH	20.06.2005
207621	COMPUTER PRESS, a.s., Hornocholupická 22, Praha 4, 14300, CZ	Computer Press Media, a. s., Nám. 28. dubna 48, Brno, 63500, CZ	06.06.2005
207687	COMPUTER PRESS, a.s., Hornocholupická 22, Praha 4, 14300, CZ	CP Books, a. s., Nám. 28. dubna 48, Brno, 63500, CZ	06.06.2005
207927	FISCHER, s.r.o., Provaznická 13, Praha 1, 11000, CZ	Cestovní kancelář FISCHER, a. s., Provaznická 13, Praha 1, 11000, CZ	23.06.2005
208890	V & S Czech, spol. s r. o., Barákova 237, Říčany u Prahy, 25101, CZ	Bohemia Sekt, Českomoravská vinařská akciová společnost, Smetanova 220, Starý Plzenec, 33202, CZ	08.06.2005
208973	COMPUTER PRESS, a.s., Hornocholupická 22, Praha 4, 14300, CZ	CP Books, a. s., Nám. 28. dubna 48, Brno, 63500, CZ	06.06.2005
209131	Kulturní a informační centrum, Hlavní 47, Mariánské Lázně, 35301, CZ	SPOLEČNOST FRYDERYKA CHOPINA, Hlavní 47, Mariánské Lázně, 35301, CZ	08.06.2005
209549	V & S Czech, spol. s r. o., Barákova 237, Říčany u Prahy, 25101, CZ	Bohemia Sekt, Českomoravská vinařská akciová společnost, Smetanova 220, Starý Plzenec, 33202, CZ	08.06.2005
209638	Shell International Petroleum Company Limited, Shell Centre, London, GB	Shell Brands International AG, Baarermatte, Baar, CH	20.06.2005
209639	Shell International Petroleum Company Limited, Shell Centre, London, GB	Shell Brands International AG, Baarermatte, Baar, CH	20.06.2005
209640	Shell International Petroleum Company Limited, Shell Centre, London, GB	Shell Brands International AG, Baarermatte, Baar, CH	20.06.2005
209641	Shell International Petroleum Company Limited, Shell Centre, London, GB	Shell Brands International AG, Baarermatte, Baar, CH	20.06.2005
209642	Shell International Petroleum Company Limited, Shell Centre, London, GB	Shell Brands International AG, Baarermatte, Baar, CH	20.06.2005
209643	Shell International Petroleum Company Limited, Shell Centre, London, GB	Shell Brands International AG, Baarermatte, Baar, CH	20.06.2005
209645	Shell International Petroleum Company Limited, Shell Centre, London, GB	Shell Brands International AG, Baarermatte, Baar, CH	20.06.2005
209646	Shell International Petroleum Company Limited, Shell Centre, London, GB	Shell Brands International AG, Baarermatte, Baar, CH	20.06.2005
209851	FISCHER, s.r.o., Provaznická 13, Praha 1, 11000, CZ	Cestovní kancelář FISCHER, a. s., Provaznická 13, Praha 1, 11000, CZ	23.06.2005
210227	Shell International Petroleum Company Limited, Shell Centre London SE1 7NA, GB	Shell Brands International AG, Baarermatte, Baar, CH	20.06.2005
211545	Shell International Petroleum Company Limited, Shell Centre, London SE1 7NA, Londýn, GB	Shell Brands International AG, Baarermatte, Baar, CH	20.06.2005
212093	Friesland Česká republika, a. s., Podzámčí 385, Opočno, 51773, CZ	BOHEMILK, a. s., Podzámčí 385, Opočno, 51773, CZ	13.06.2005
212148	Shell International Petroleum Company Limited, Shell Centre, London, GB	Shell Brands International AG, Baarermatte, Baar, CH	20.06.2005
212829	Shell International Petroleum Company Limited, Shell Centre, London, GB	Shell Brands International AG, Baarermatte, Baar, CH	20.06.2005
213096	Brunnenverwaltung König Otto-Bad E. Büttner K. G., Wiesau/Oberpf., DE	Brunnenverwaltung König Otto-Bad E. Büttner GmbH & Co. KG, Wiesau/Oberpfalz, DE	20.06.2005

Číslo zápisu	Dřívější vlastník	Nynější vlastník	S účinností od
213362	COLUMBIA LABORATORIES, INC., 354 Eisenhower Parkway, Plaza 1, 2nd Floor, Livingston, NJ, US	Lil' Drug Store Products, Inc., 1201 Continental Place NE, Cedar Rapids, IA, US	27.06.2005
213573	V & S Czech, spol. s r. o., Barákova 237, Říčany u Prahy, 25101, CZ	Bohemia Sekt, Českomoravská vinařská akciová společnost, Smetanova 220, Starý Plzeňec, 33202, CZ	08.06.2005
213736	PFIZER, Inc., New York, NY, US	Phibro Animal Health Corporation, 65 Challenger Road, Third Floor, Ridgefield Park, NJ, US	27.06.2005
213927	Dagmar Střížová, Jesenského 20, Ostrava 1, 70200, CZ	CODIA DMK s. r. o., Olbramická 229, Klimkovice, 74283, CZ	16.06.2005
214177	COMFOR s.r.o. v likvidaci, Veská 35, Sezemice, 53304, CZ	COMFOR STORES a.s., Kounicova 67a/966, Brno, 60200, CZ	07.06.2005
214198	Friesland Česká republika, a. s., Podzámčí 385, Opočno, 51773, CZ	BOHEMILK, a. s., Podzámčí 385, Opočno, 51773, CZ	13.06.2005
214230	Distribuční s.r.o., Sokolská třída 1788/60, Praha 2 - Nové Město, 12000, CZ	Zemská správcovská a. s., Mlýnská č. p. 326/13, Brno-střed, část Trnitá, 60200, CZ	23.06.2005
214421	CETOS, a.s., Brojova 2113/16, Plzeň, 32600, CZ	TOS, a.s., U Továren 31/999, Praha 10, 10212, CZ	30.06.2005
214422	CETOS, a.s., Brojova 2113/16, Plzeň, 32600, CZ	TOS, a.s., U Továren 31/999, Praha 10, 10212, CZ	30.06.2005
214423	CETOS, a.s., Brojova 2113/16, Plzeň, 32600, CZ	TOS, a.s., U Továren 31/999, Praha 10, 10212, CZ	30.06.2005
214687	Friesland Česká republika, a. s., Podzámčí 385, Opočno, 51773, CZ	BOHEMILK, a. s., Podzámčí 385, Opočno, 51773, CZ	13.06.2005
214688	Friesland Česká republika, a. s., Podzámčí 385, Opočno, 51773, CZ	BOHEMILK, a. s., Podzámčí 385, Opočno, 51773, CZ	13.06.2005
216347	M.I.P. Praha, spol. s r. o., Hollarovo nám. 1998/11, Praha 3, 13000, CZ	M.I.P. Group, a.s., Hollarovo náměstí 11, Praha 3, 13000, CZ	27.06.2005
216799	ELETEC, a.s., Cuřínova 585/4, Praha 4 - Kamýk, 14200, CZ	FILIPPOV, s. r. o., Lužná 591, Praha 6, 16005, CZ	08.06.2005
217130	COMFOR s.r.o. v likvidaci, Veská 35, Sezemice, 53304, CZ	COMFOR STORES a.s., Kounicova 67a/966, Brno, 60200, CZ	07.06.2005
217621	HAYKO s.r.o., Pod Fialkou 5, Praha 5, 15000, CZ	Underberg Hotel-und Gastro-Service GmbH, Hubert-Underberg-Allee 1, Rheinberg, DE	15.06.2005
218813	V&S Vin & Sprit Aktiebolag (publ), Stockholm, 11797, SE	Bohemia Sekt, Českomoravská vinařská akciová společnost, Smetanova 220, Starý Plzeňec, 33202, CZ	08.06.2005
220463	PLASTKOV, spol. s r. o., V Horkách 67, Liberec, 46007, CZ	ETA a. s., Poličská 444, Hlinsko, 53916, CZ	02.06.2005
220682	SHELL INTERNATIONAL PETROLEUM COMPANY LIMITED, Shell Centre, London, GB	Shell Brands International AG, Baarermatte, Baar, CH	20.06.2005
221471	BURDA PRAHA, spol. s r. o., Uruquayská 17, Praha 2, 12000, CZ	Partner Medien Service Klempau, Kleine Reichenstrasse, Hamburg, DE	20.06.2005
222233	NeXstar Pharmaceuticals, Inc., 2860 Wilderness Place, Boulder, CO, US	Gilead Sciences, Inc., 333 Lakeside Drive, Foster City, CA, US	06.06.2005
222234	NeXstar Pharmaceuticals, Inc., 2860 Wilderness Place, Boulder, CO, US	Gilead Sciences, Inc., 333 Lakeside Drive, Foster City, CA, US	06.06.2005
222325	FISCHER, s.r.o., Provaznická 13, Praha 1, 11000, CZ	Cestovní kancelář FISCHER, a. s., Provaznická 13, Praha 1, 11000, CZ	23.06.2005
222585	V & S Czech, spol. s r. o., Barákova 237, Říčany u Prahy, 25101, CZ	Bohemia Sekt, Českomoravská vinařská akciová společnost, Smetanova 220, Starý Plzeňec, 33202, CZ	08.06.2005
222882	COMPUTER PRESS, a.s., Hornocholupická 22, Praha 4, 14200, CZ	Computer Press Media, a. s., Nám. 28. dubna 48, Brno, 63500, CZ	06.06.2005
223064	Jindřich Hudeček, Bynovec č. 138, 40714, CZ	HUDYsport a. s., Bynovec 138, Bynovec, 40714, CZ	20.06.2005

Číslo zápisu	Dřívější vlastník	Nynější vlastník	S účinností od
223168	Hayko s.r.o., Pod Fialkou 5, Praha 5, 15000, CZ	Underberg Hotel-und Gastro-Service GmbH, Hubert-Underberg-Allee 1, Rheinberg, DE	15.06.2005
223340	COMPUTER PRESS, a.s., Hornocholupická 22, Praha 4, 14200, CZ	CP Books, a. s., Nám. 28. dubna 48, Brno, 63500, CZ	06.06.2005
224088	V & S Czech, spol. s r. o., Baránkova 237, Říčany u Prahy, 25101, CZ	Bohemia Sekt, Českomoravská vinařská akciová společnost, Smetanova 220, Starý Plzeňec, 33202, CZ	08.06.2005
224518	COMFOR s.r.o. v likvidaci, Veská 35, Sezemice, 53304, CZ	COMFOR STORES a.s., Kounicova 67a/966, Brno, 60200, CZ	07.06.2005
224943	Friesland Česká republika, a. s., Podzámčí 385, Opočno, 51773, CZ	BOHEMILK, a. s., Podzámčí 385, Opočno, 51773, CZ	13.06.2005
225493	ADAST Blansko, a.s., Svitavská 500, Blansko, 67813, CZ	MAXIMA CUTTERS, a.s., Svitavská 500, Blansko, 67813, CZ	29.06.2005
226286	ELETEC a.s., Cuřínova 585, Praha 4 - Kamýk, 14200, CZ	FILIPPOV, s. r. o., Lužná 591, Praha 6, 16005, CZ	08.06.2005
229054	Stegeman B.V., Rigastraat 17, EW Deventer, NL	Meester Stegeman, C.V., Jan Meesterweg 2 8131 PM WIJHE P.O.Box 1 8130 AA WIJHE, Deventer, NL	01.07.2005
229055	Stegeman B.V., Rigastraat 17, EW Deventer, NL	Meester Stegeman, C.V., Jan Meesterweg 2 8131 PM WIJHE P.O.Box 1 8130 AA WIJHE, Deventer, NL	01.07.2005
229466	SHELL INTERNATIONAL PETROLEUM COMPANY LIMITED, Shell Centre, London, GB	Shell Brands International AG, Baarermatte, Baar, CH	20.06.2005
229885	FISCHER, s.r.o., Provaznická 13, Praha 1, 11000, CZ	Cestovní kancelář FISCHER, a. s., Provaznická 13, Praha 1, 11000, CZ	23.06.2005
229913	HAYKO s.r.o., Pod Fialkou 5/2918, Praha 5, 15000, CZ	Underberg Hotel-und Gastro-Service GmbH, Hubert-Underberg-Allee 1, Rheinberg, DE	15.06.2005
230013	Indola Cosmetics, B.V., Verrijn Stuartlaan 42, Rijswijk, NL	Henkel KGaA, Düsseldorf, DE	22.06.2005
230750	COMPUTER PRESS, a.s., Hornocholupická 2, Praha 4, 14200, CZ	CP Books, a. s., Nám. 28. dubna 48, Brno, 63500, CZ	06.06.2005
230831	KVADOS Corp., s.r.o., Stodolní 29, Ostrava 1, 70100, CZ	Compas Automatizace s. r. o., Nádražní 610/26, Ždár nad Sázavou, 59101, CZ	13.06.2005
231920	SHELL INTERNATIONAL PETROLEUM COMPANY LIMITED, Shell Centre, LONDON SE1 7NA, GB	Shell Brands International AG, Baarermatte, Baar, CH	20.06.2005
231921	SHELL INTERNATIONAL PETROLEUM COMPANY LIMITED, Shell Centre, LONDON SE1 7NA, GB	Shell Brands International AG, Baarermatte, Baar, CH	20.06.2005
231922	SHELL INTERNATIONAL PETROLEUM COMPANY LIMITED, Shell Centre, LONDON SE1 7NA, GB	Shell Brands International AG, Baarermatte, Baar, CH	20.06.2005
231923	SHELL INTERNATIONAL PETROLEUM COMPANY LIMITED, Shell Centre, LONDON SE1 7NA, GB	Shell Brands International AG, Baarermatte, Baar, CH	20.06.2005
231924	SHELL INTERNATIONAL PETROLEUM COMPANY LIMITED, Shell Centre, LONDON SE1 7NA, GB	Shell Brands International AG, Baarermatte, Baar, CH	20.06.2005
231925	SHELL INTERNATIONAL PETROLEUM COMPANY LIMITED, Shell Centre, LONDON SE1 7NA, GB	Shell Brands International AG, Baarermatte, Baar, CH	20.06.2005
231926	SHELL INTERNATIONAL PETROLEUM COMPANY LIMITED, Shell Centre, LONDON SE1 7NA, GB	Shell Brands International AG, Baarermatte, Baar, CH	20.06.2005

Číslo zápisu	Dřívější vlastník	Nynější vlastník	S účinností od
232945	SHELL INTERNATIONAL PETROLEUM COMPANY LIMITED, Shell Centre, London, GB	Shell Brands International AG, Baarermatte, Baar, CH	20.06.2005
232972	SHELL INTERNATIONAL PETROLEUM COMPANY LIMITED, Shell Centre, LONDON SE1 7NA, GB	Shell Brands International AG, Baarermatte, Baar, CH	20.06.2005
233210	Computer Press, a.s., Hornocholupická 22, Praha 4, 14000, CZ	CP Books, a. s., Nám. 28. dubna 48, Brno, 63500, CZ	06.06.2005
233211	Computer Press, a.s., Hornocholupická 22, Praha 4, 14000, CZ	Computer Press Media, a. s., Nám. 28. dubna 48, Brno, 63500, CZ	06.06.2005
233212	Computer Press, a.s., Hornocholupická 22, Praha 4, 14000, CZ	Computer Press Media, a. s., Nám. 28. dubna 48, Brno, 63500, CZ	06.06.2005
233213	Computer Press, a.s., Hornocholupická 22, Praha 4, 14000, CZ	Computer Press Media, a. s., Nám. 28. dubna 48, Brno, 63500, CZ	06.06.2005
233709	EUROPEAN TRUST SERVICES, INC., 8407 N. E. Fremont Street, Portland, OR, US	Mladá fronta a. s., Mezi Vodami 1952/9, Praha 4 - Modřany, 14300, CZ	15.06.2005
233996	GOOD HARVEST, spol. s r.o., Na Žertvách 24/132, Praha 8, 18000, CZ	Mediacop s. r. o., Panská 7/890, Praha 1, 11000, CZ	20.06.2005
234318	Computer Press, a.s., Hornocholupická 22, Praha 4, 14000, CZ	CP Books, a. s., Nám. 28. dubna 48, Brno, 63500, CZ	06.06.2005
234354	Friesland Česká republika, a. s., Podzámčí 385, Opočno, 51773, CZ	BOHEMILK, a. s., Podzámčí 385, Opočno, 51773, CZ	13.06.2005
234355	Friesland Česká republika, a. s., Podzámčí 385, Opočno, 51773, CZ	BOHEMILK, a. s., Podzámčí 385, Opočno, 51773, CZ	13.06.2005
234356	Friesland Česká republika, a. s., Podzámčí 385, Opočno, 51773, CZ	BOHEMILK, a. s., Podzámčí 385, Opočno, 51773, CZ	13.06.2005
234659	Stegeman B.V., Rigistraat 17, Deventer, NL	Meester Stegeman, C.V., Jan Meesterweg 2 8131 PM WIJHE P.O.Box 1 8130 AA WIJHE, Deventer, NL	01.07.2005
235598	Computer Press, a.s., Hornocholupická 22, Praha 4, 14000, CZ	Computer Press Media, a. s., Nám. 28. dubna 48, Brno, 63500, CZ	06.06.2005
235687	Computer Press, a.s., Hornocholupická 22, Praha 4, 14300, CZ	Computer Press Media, a. s., Nám. 28. dubna 48, Brno, 63500, CZ	06.06.2005
235948	Computer Press, a. s., Hornocholupická 22, Praha 4, 14300, CZ	CP Books, a. s., Nám. 28. dubna 48, Brno, 63500, CZ	06.06.2005
236400	Jana Makaloušová - MAJA, nám. Antonie Bejdové 1791/5, Ostrava - Poruba, 70800, CZ	Alexander Moreno-Stolz, Am Flossbach 15, Mutterstadt, DE	13.06.2005
237133	Documentum, Inc., 5671 Gibraltar Drive, Pleasanton, CA, US	EMC CORPORATION, 176 South Street, Hopkinton, MA, US	20.06.2005
237259	FISCHER, s.r.o., Provaznická 13, Praha 1, 11000, CZ	Cestovní kancelář FISCHER, a. s., Provaznická 13, Praha 1, 11000, CZ	23.06.2005
237319	V & S Czech, spol. s r. o., Barákova 237, Říčany u Prahy, 25101, CZ	Bohemia Sekt, Českomoravská vinařská akciová společnost, Smetanova 220, Starý Plzeňec, 33202, CZ	08.06.2005
237496	International Business Machines Corporation, New Orchard Road, Armonk, NY, US	IBM Products Asia Pte. Ltd., 9 Changi Business Park Central 1, Singapore, SG	13.06.2005
237800	PROBENET v.o.s., Krymská 551, Liberec 8, 46008, CZ	PROBENET RATING s. r. o., Krymská 551, Liberec, 46008, CZ	23.06.2005
238205	FISCHER, s.r.o., Provaznická 13, Praha 1, 11000, CZ	Cestovní kancelář FISCHER, a. s., Provaznická 13, Praha 1, 11000, CZ	23.06.2005
238207	Computer Press, a.s., Hornocholupická 22, Praha 4, 14000, CZ	Computer Press Media, a. s., Nám. 28. dubna 48, Brno, 63500, CZ	06.06.2005
238473	Computer Press a. s., Hornocholupická 22, Praha 4, 14000, CZ	Computer Press Media, a. s., Nám. 28. dubna 48, Brno, 63500, CZ	06.06.2005

Číslo zápisu	Dřívější vlastník	Nynější vlastník	S účinností od
238654	Allergan, Inc., 2525 Dupont Drive, Irvine, CA, US	Boehringer Ingelheim International GmbH, Binger Str. 173, Ingelheim, DE	15.06.2005
238655	Allergan, Inc., 2525 Dupont Drive, Irvine, CA, US	Boehringer Ingelheim International GmbH, Binger Str. 173, Ingelheim, DE	15.06.2005
239077	Computer Press, a.s., Hornocholupická 22, Praha 4, 14000, CZ	Computer Press Media, a. s., Nám. 28. dubna 48, Brno, 63500, CZ	06.06.2005
239081	Computer Press, a.s., Hornocholupická 22, Praha 4, 14000, CZ	Computer Press Media, a. s., Nám. 28. dubna 48, Brno, 63500, CZ	06.06.2005
239188	International Business Machines Corporation, New Orchard Road, Armonk, NY, US	IBM Products Asia Pte. Ltd., 9 Changi Business Park Central 1, Singapore, SG	13.06.2005
239277	SHELL INTERNATIONAL PETROLEUM COMPANY LIMITED, Shell Centre, London SE1 7NA, GB	Shell Brands International AG, Baarermatte, Baar, CH	20.06.2005
239536	V & S Czech, spol. s r. o., Barákova 237, Říčany u Prahy, 25101, CZ	Bohemia Sekt, Českomoravská vinařská akciová společnost, Smetanova 220, Starý Plzenec, 33202, CZ	08.06.2005
239587	SYNOT W, a.s., Vinohradská 907, Uherské Hradiště - Mařatice, 68605, CZ	SGS, a. s., Sokolovská čp. 541, Praha 8, 18100, CZ	13.06.2005
239726	ZC Investments, LLC, 8600E Rockcliff Road, Tuscon, AZ, US	CR LICENSE, L.L.C., 8600 East Rockcliff Road, Tucson, AZ, US	06.06.2005
240261	SHELL INTERNATIONAL PETROLEUM COMPANY LIMITED, Shell Centre, London, GB	Shell Brands International AG, Baarermatte, Baar, CH	20.06.2005
241547	MeadWestvaco Worldwide Distribution, S.A., Place-Pury 13, Neuchatel, CH	MeadWestvaco Corporation, One High Ridge Park, Stamford, CT, US	06.06.2005
242849	The Procter & Gamble Company, One Procter & Gamble Plaza, Cincinnati, OH, US	Sunny Delight Beverages Europe SARL, 122 rue Adolphe Fischer, Luxembourg, LU	02.06.2005
242876	FISCHER, s.r.o., Provaznická 13, Praha 1, 11000, CZ	Cestovní kancelář FISCHER, a. s., Provaznická 13, Praha 1, 11000, CZ	23.06.2005
243244	ALLERGAN, INC., 2525 Dupont Drive, Irvine, CA, US	Boehringer Ingelheim International GmbH, Binger Str. 173, Ingelheim, DE	15.06.2005
243246	ALLERGAN, INC., 2525 Dupont Drive, Irvine, CA, US	Boehringer Ingelheim International GmbH, Binger Str. 173, Ingelheim, DE	15.06.2005
243406	ZET servis, spol. s r. o., Ouholická 453, Praha 8, 18000, CZ	WIKY, spol. s r. o., Svatoborská 395, Kyjov, 69701, CZ	02.06.2005
244035	COMPUTER PRESS a.s., Hornocholupická 22, Praha 4, 14000, CZ	CP Books, a. s., Nám. 28. dubna 48, Brno, 63500, CZ	06.06.2005
244060	HAYKO spol.s r.o., Pod Fialkou 5/2918, Praha 5, 15000, CZ	Underberg Hotel-und Gastro-Service GmbH, Hubert-Underberg-Allee 1, Rheinberg, DE	15.06.2005
245161	V & S Czech, spol. s r. o., Barákova 237, Říčany u Prahy, 25101, CZ	Bohemia Sekt, Českomoravská vinařská akciová společnost, Smetanova 220, Starý Plzenec, 33202, CZ	08.06.2005
245225	Friesland Česká republika, a. s., Podzámčí 385, Opočno, 51773, CZ	BOHEMILK, a. s., Podzámčí 385, Opočno, 51773, CZ	13.06.2005
246162	World Wide Wireless s.r.o., Křížíkova 159/56, Praha 8, 18600, CZ	World Wide Wireless.CZ, s.r.o., Křížíkova 159/56, Praha 8, 18600, CZ	28.06.2005
246238	Polar S.A., ul. Gen. T. Bora-Komorowskiego 6, 51-210 Wrocław, PL	Whirlpool Polska Sp. z o.o., ul. Szyszkowej 20a, 02-285 Warszawa, PL	29.06.2005
246267	Computer Press, a.s., Hornocholupická 22, Praha 4, 14000, CZ	Computer Press Media, a. s., Nám. 28. dubna 48, Brno, 63500, CZ	06.06.2005
246649	Computer Press, a.s., Hornocholupická 22, Praha 4, 14300, CZ	CP Books, a. s., Nám. 28. dubna 48, Brno, 63500, CZ	06.06.2005
246837	EUROPEAN TRUST SERVICES, INC., 8407 N. E. Fremont Street, Portland, OR, US	Mladá fronta a. s., Mezi Vodami 1952/9, Praha 4 - Modřany, 14300, CZ	15.06.2005

Číslo zápisu	Dřívější vlastník	Nynější vlastník	S účinností od
246838	EUROPEAN TRUST SERVICES, INC., 8407 N. E. Fremont Street, Portland, OR, US	Mladá fronta a. s., Mezi Vodami 1952/9, Praha 4 - Modřany, 14300, CZ	15.06.2005
248276	Computer Press, a. s., Hornocholupická 22, Praha 4, 14300, CZ	Computer Press Media, a. s., Nám. 28. dubna 48, Brno, 63500, CZ	06.06.2005
248403	EUROPEAN TRUST SERVICES, INC., 8407 N. E. Fremont Street, Portland, OR, US	Mladá fronta a. s., Mezi Vodami 1952/9, Praha 4 - Modřany, 14300, CZ	15.06.2005
248629	SHELL INTERNATIONAL PETROLEUM COMPANY LIMITED, Shell Centre, LONDON SE1 7NE, GB	Shell Brands International AG, Baarermatte, Baar, CH	20.06.2005
248864	HAYKO spol. s r. o., Pod Fialkou 5, Praha 5, 15000, CZ	Underberg Hotel-und Gastro-Service GmbH, Hubert-Underberg-Allee 1, Rheinberg, DE	15.06.2005
248865	HAYKO spol. s r. o., Pod Fialkou 5, Praha 5, 15000, CZ	Underberg Hotel-und Gastro-Service GmbH, Hubert-Underberg-Allee 1, Rheinberg, DE	15.06.2005
248954	COMPUTER PRESS, a.s., Hornocholupická 22, Praha 4, 14000, CZ	CP Books, a. s., Nám. 28. dubna 48, Brno, 63500, CZ	06.06.2005
249586	Friesland Česká republika, a. s., Podzámčí 385, Opočno, 51773, CZ	BOHEMILK, a. s., Podzámčí 385, Opočno, 51773, CZ	13.06.2005
250011	DANTER - vratové systémy s. r. o., Dolní Bojanovice 936, 69617, CZ	Herrman & Goepfert GbR, In der Enz 7a, Eschenlohe, DE	02.06.2005
250253	GOOD HARVEST, spol. s r. o., Na Žertvách 24/132, Praha 8, 18000, CZ	Mediacop s. r. o., Panská 7/890, Praha 1, 11000, CZ	20.06.2005
250617	ASTROSAT, spol. s r. o., Přátelství 986, Praha 10 - Uhřetěves, 10401, CZ	Mgr. Jiří Petřů, Zlatnická 1, Praha 1, 11000, CZ	22.06.2005
250895	MARILA INVEST a. s., Strakonická 4, č. p. 2860, Praha 5, 15000, CZ	GIOM s. r. o., Rilská 3172, Praha 4, Modřany, 14300, CZ	15.06.2005
250932	Šumavský masokombinát, a. s., Koldinova 672/II, Klatovy, 33901, CZ	Šumavský masokombinát, a. s., Koldinova 672/II, Klatovy, 33901, CZ	08.06.2005
251343	UNITED BRANDS, s.r.o., Květnové náměstí 14/1, Průhonice, 25243, CZ	Fratelli Martini Secondo Luigi S.p.A., Via Statale 26 Localita S. Bovo, Cossano Belbo CN, 12054, IT	07.06.2005
251414	FISCHER, s. r. o., Provaznická 13, Praha 1, 11000, CZ	Cestovní kancelář FISCHER, a. s., Provaznická 13, Praha 1, 11000, CZ	23.06.2005
251581	BROADCAST MEDIA, s. r. o., Říčanská 3, Praha 10, 10100, CZ	Radio Beat, a. s., Říčanská 3, Praha 10, 10100, CZ	09.06.2005
251582	BROADCAST MEDIA, s. r. o., Říčanská 3, Praha 10, 10100, CZ	Radio Beat, a. s., Říčanská 3, Praha 10, 10100, CZ	09.06.2005
251583	BROADCAST MEDIA, s. r. o., Říčanská 3, Praha 10, 10100, CZ	Radio Beat, a. s., Říčanská 3, Praha 10, 10100, CZ	09.06.2005
251584	BROADCAST MEDIA, s. r. o., Říčanská 3, Praha 10, 10100, CZ	Radio Beat, a. s., Říčanská 3, Praha 10, 10100, CZ	09.06.2005
251585	BROADCAST MEDIA, s. r. o., Říčanská 3, Praha 10, 10100, CZ	Radio Beat, a. s., Říčanská 3, Praha 10, 10100, CZ	09.06.2005
251586	BROADCAST MEDIA, s. r. o., Říčanská 3, Praha 10, 10100, CZ	Radio Beat, a. s., Říčanská 3, Praha 10, 10100, CZ	09.06.2005
252284	Hyposervis s. r. o., Krajanská 388/13, Praha 4, 14900, CZ	Hyposervis CZ a. s., Panská 895/6, Praha 1, 11000, CZ	22.06.2005
252285	Hyposervis s. r. o., Krajanská 388/13, Praha 4, 14900, CZ	Hyposervis CZ a. s., Panská 895/6, Praha 1, 11000, CZ	22.06.2005
252405	COMPUTER PRESS, a. s., Hornocholupická 22, Praha 4, 14300, CZ	CP Books, a. s., Nám. 28. dubna 48, Brno, 63500, CZ	06.06.2005
252406	COMPUTER PRESS, a. s., Hornocholupická 22, Praha 4, 14300, CZ	CP Books, a. s., Nám. 28. dubna 48, Brno, 63500, CZ	06.06.2005

Číslo zápisu	Dřívější vlastník	Nynější vlastník	S účinností od
252407	COMPUTER PRESS, a. s., Hornocholupická 22, Praha 4, 14300, CZ	CP Books, a. s., Nám. 28. dubna 48, Brno, 63500, CZ	06.06.2005
252408	COMPUTER PRESS, a. s., Hornocholupická 22, Praha 4, 14300, CZ	CP Books, a. s., Nám. 28. dubna 48, Brno, 63500, CZ	06.06.2005
252409	COMPUTER PRESS, a. s., Hornocholupická 22, Praha 4, 14300, CZ	CP Books, a. s., Nám. 28. dubna 48, Brno, 63500, CZ	06.06.2005
252822	SOLO a. s., Příkop 6, čp. 838, Brno, 60435, CZ	WERLOCK ENTERPRISES LIMITED, Suites 41/42 Victoria House, 26 Main Street, Gibraltar, GI	15.06.2005
252822	WERLOCK ENTERPRISES LIMITED, Suites 41/42 Victoria House, 26 Main Street, Gibraltar, GI	OSICO ENTERPRISES LTD., 4th Floor, Lawford House, Albert Place, London N3 1RL, GB	27.06.2005
253042	EUROPEAN TRUST SERVICES, INC., 8407 N. E. Fremont Street, Portland, OR, US	Mladá fronta a. s., Mezi Vodami 1952/9, Praha 4 - Modřany, 14300, CZ	15.06.2005
253119	MA-Consult, a.s., Korunní 113, Praha 3, 13000, CZ	CP Praha s.r.o., Pitterova 1290/9, Praha 3, 13000, CZ	01.07.2005
253134	MEDIA - PRESS, spol. s r.o., Vlárská 22, Brno, 62778, CZ	FD Agentur REALITY, spol. s r. o., Mezírka 1, Brno, 60200, CZ	08.06.2005
254401	SHELL INTERNATIONAL PETROLEUM COMPANY LIMITED, Shell Centre, LONDON, GB	Shell Brands International AG, Baarermatte, Baar, CH	20.06.2005
254402	SHELL INTERNATIONAL PETROLEUM COMPANY LIMITED, Shell Centre, LONDON, GB	Shell Brands International AG, Baarermatte, Baar, CH	20.06.2005
254403	SHELL INTERNATIONAL PETROLEUM COMPANY LIMITED, Shell Centre, LONDON, GB	Shell Brands International AG, Baarermatte, Baar, CH	20.06.2005
254921	Computer Press, a.s., Nám. 28. dubna 48, Brno, 63500, CZ	Computer Press Media, a. s., Nám. 28. dubna 48, Brno, 63500, CZ	06.06.2005
255255	International Business Machines Corporation, Armonk, NY, US	IBM Products Asia Pte. Ltd., 9 Changi Business Park Central 1, Singapore, SG	13.06.2005
255581	MA-Consult, a.s., Korunní 113, Praha 3, 13000, CZ	CP Praha s.r.o., Pitterova 1290/9, Praha 3, 13000, CZ	01.07.2005
255720	SOLO a.s., Příkop 6, čp. 838, Brno, 60435, CZ	WERLOCK ENTERPRISES LIMITED, Suites 41/42 Victoria House, 26 Main Street, Gibraltar, GI	15.06.2005
255720	WERLOCK ENTERPRISES LIMITED, Suites 41/42 Victoria House, 26 Main Street, Gibraltar, GI	OSICO ENTERPRISES LTD., 4th Floor, Lawford House, Albert Place, London N3 1RL, GB	27.06.2005
255787	Friesland Česká republika, a. s., Podzámčí 385, Opočno, 51773, CZ	BOHEMILK, a. s., Podzámčí 385, Opočno, 51773, CZ	13.06.2005
256028	International Business Machines Corporation, New Orchard Road, Armonk, NY, US	IBM Products Asia Pte. Ltd., 9 Changi Business Park Central 1, Singapore, SG	13.06.2005
256115	GOOD HARVEST spol. s r.o., Na Žertvách 24/132, Praha 8, 18000, CZ	Mediacop s. r. o., Panská 7/890, Praha 1, 11000, CZ	20.06.2005
257152	Lattice Intellectual Property Limited, 130 Jermyn Street, Londýn, GB	viavera GmbH, Mallinckrodtstrasse 320, Dortmund, DE	08.06.2005
257153	Lattice Intellectual Property Limited, 130 Jermyn Street, Londýn, GB	viavera GmbH, Mallinckrodtstrasse 320, Dortmund, DE	08.06.2005
257701	SHELL INTERNATIONAL PETROLEUM COMPANY LIMITED, Shell Centre, London Se1 7Na, GB	Shell Brands International AG, Baarermatte, Baar, CH	20.06.2005
257749	FEELIN, s.r.o., Francouzská 52/55, Praha 10, 10000, CZ	CREATION FASHION s.r.o., Tiskařská 12/599, Praha 10, 10800, CZ	30.06.2005
257894	International Business Machines Corporation, Armonk, New York, NY, US	IBM Products Asia Pte. Ltd., 9 Changi Business Park Central 1, Singapore, SG	13.06.2005

Číslo zápisu	Dřívější vlastník	Nynější vlastník	S účinností od
258265	COMPUTER PRESS, a. s., Nám. 28. dubna 48, Brno, 63500, CZ	Computer Press Media, a. s., Nám. 28. dubna 48, Brno, 63500, CZ	06.06.2005
258470	V & S Czech, spol. s r. o., Barákova 237, Říčany u Prahy, 25101, CZ	Bohemia Sekt, Českomoravská vinařská akciová společnost, Smetanova 220, Starý Plzeňec, 33202, CZ	08.06.2005
259219	ASTROSAT spol. s r. o., Přátelství 986, Praha 10 - Uhřetěves, 10401, CZ	Mgr. Jiří Petřů, Zlatnická 1, Praha 1, 11000, CZ	22.06.2005
259252	Šumavský masokombinát, a. s., Koldinova 672/II, Klatovy, 33901, CZ	Šumavský masokombinát, a. s., Koldinova 672/II, Klatovy, 33901, CZ	08.06.2005
259254	Šumavský masokombinát, a. s., Koldinova 672/II, Klatovy, 33901, CZ	Šumavský masokombinát, a. s., Koldinova 672/II, Klatovy, 33901, CZ	08.06.2005
260832	Lattice Intellectual Property Limited, 130 Jermyn Street, Londýn, GB	viavera GmbH, Mallinckrodtstrasse 320, Dortmund, DE	08.06.2005
261413	eTrium, spol. s r. o., Oulehla 443, Pozořice, 66407, CZ	eTrium Corporation, a. s., U Vodárny 2, Brno, 61600, CZ	06.06.2005
261573	EUROPEAN TRUST SERVICES, INC., 8407 N.E. Fremont Street 229, Portland, OR, US	Mladá fronta a. s., Mezi Vodami 1952/9, Praha 4 - Modřany, 14300, CZ	15.06.2005
261774	SHELL INTERNATIONAL PETROLEUM COMPANY LIMITED, Shell Centre, LONDON, GB	Shell Brands International AG, Baarermatte, Baar, CH	20.06.2005
262799	Distribuční s.r.o., Sokolská třída 1788/60, Praha 2, 12000, CZ	Zemská správcovská a. s., Mlýnská č. p. 326/13, Brno-střed, část Trnitá, 60200, CZ	23.06.2005
262800	Distribuční s.r.o., Sokolská třída 1788/60, Praha 2, 12000, CZ	Zemská správcovská a. s., Mlýnská č. p. 326/13, Brno-střed, část Trnitá, 60200, CZ	23.06.2005
262897	V & S Czech, spol. s r. o., Barákova 237, Říčany, 25101, CZ	Bohemia Sekt, Českomoravská vinařská akciová společnost, Smetanova 220, Starý Plzeňec, 33202, CZ	08.06.2005
263123	DRAGONEXFOOD spol. s r. o., Podvinný mlýn 2117/23, Praha 9, 19000, CZ	Lalande, s. r. o., Velkoborská 1188, Praha 9, 19800, CZ	20.06.2005
263849	Ing. Eva Reitmajerová, Nad Řekou 3007, Tábor, 39102, CZ	Wágnerová s. r. o., kpt. Jaroše 359, Tábor - Klokoty, 39003, CZ	20.06.2005
263888	CUSTOM stavební materiály s.r.o., Kozojedy 156, Kostelec nad Černými Lesy, 28163, CZ	Custom Building Products, 13001 Seal Beach Boulevard, Seal Beach, CA, US	22.06.2005
264043	V & S Czech, spol. s r. o., Barákova 237, Říčany u Prahy, 25101, CZ	Bohemia Sekt, Českomoravská vinařská akciová společnost, Smetanova 220, Starý Plzeňec, 33202, CZ	08.06.2005
264044	V & S Czech, spol. s r. o., Barákova 237, Říčany u Prahy, 25101, CZ	Bohemia Sekt, Českomoravská vinařská akciová společnost, Smetanova 220, Starý Plzeňec, 33202, CZ	08.06.2005
264287	SACK CZ s.r.o., Školní 207, Slavkov, 74757, CZ	INTERSACK CZ s.r.o., Otická 761/37, Opava, 74601, CZ	24.06.2005
265044	HP TRONIC Zlín, spol. s r. o., Prštné-Kútiky 637, Zlín, 76001, CZ	HYUNDAI CORPORATION, 226, Sinmunno, Jongno-gu, Seoul, KR	28.06.2005
265627	EUROPEAN TRUST SERVICES, INC., 8407 N.E. Fremont Street 229, Portland, OR, US	Mladá fronta a. s., Mezi Vodami 1952/9, Praha 4 - Modřany, 14300, CZ	15.06.2005
265900	V & S Czech, spol. s r. o., Barákova 237, Říčany, 25101, CZ	Bohemia Sekt, Českomoravská vinařská akciová společnost, Smetanova 220, Starý Plzeňec, 33202, CZ	08.06.2005
266633	CUSTOM stavební materiály s.r.o., Kozojedy 156, Kostelec nad Černými Lesy, 28163, CZ	Custom Building Products, 13001 Seal Beach Boulevard, Seal Beach, CA, US	22.06.2005
266634	CUSTOM SERVICE, s.r.o., Kozojedy 156, Kostelec nad Černými Lesy, 28163, CZ	Custom Building Products, 13001 Seal Beach Boulevard, Seal Beach, CA, US	01.07.2005
266635	CUSTOM stavební materiály s.r.o., Kozojedy 156, Kostelec nad Černými Lesy, 28163, CZ	Custom Building Products, 130001 Seal Beach Boulevard, Seal Beach, CA, US	22.06.2005

Číslo zápisu	Dřívější vlastník	Nynější vlastník	S účinností od
267067	V & S Czech, spol. s r.o., Barákova 237, Říčany, 25101, CZ	Bohemia Sekt, Českomoravská vinařská akciová společnost, Smetanova 220, Starý Plzeňec, 33202, CZ	08.06.2005
267068	V & S Czech, spol. s r.o., Barákova 237, Říčany, 25101, CZ	Bohemia Sekt, Českomoravská vinařská akciová společnost, Smetanova 220, Starý Plzeňec, 33202, CZ	08.06.2005
267092	COMPUTER PRESS, a.s., nám. 28. dubna 48, Brno, 63500, CZ	Computer Press Media, a. s., Nám. 28. dubna 48, Brno, 63500, CZ	06.06.2005
267406	V & S Czech, spol. s r.o., Barákova 237, Říčany, 25101, CZ	Bohemia Sekt, Českomoravská vinařská akciová společnost, Smetanova 220, Starý Plzeňec, 33202, CZ	08.06.2005
267447	V & S CZECH, spol. s r. o., Barákova 237, Říčany u Prahy, 25101, CZ	Bohemia Sekt, Českomoravská vinařská akciová společnost, Smetanova 220, Starý Plzeňec, 33202, CZ	08.06.2005
267938	Rafaj Luděk Ing., Ke Skalce 106, Fryšták, 76316, CZ	DUKAT INC a. s., Padělký II/3957, Zlín, 76001, CZ	15.06.2005
268021	Vladka Koch, Bohuslava Martinů 716/27, Ostrava - Poruba, 70800, CZ	NATURIST FREEDOM s. r. o., 17. listopadu 753/66, Ostrava, Poruba, 70800, CZ	20.06.2005
268026	eTrium, spol. s r.o., Oulehla 443, Pozořice, 66407, CZ	eTrium Corporation, a. s., U Vodárny 2, Brno, 61600, CZ	06.06.2005
268282	V&S Czech, spol. s r.o., Barákova 237, Říčany, 25101, CZ	Bohemia Sekt, Českomoravská vinařská akciová společnost, Smetanova 220, Starý Plzeňec, 33202, CZ	08.06.2005
268486	V&S Czech, spol. s r.o., Barákova 237, Říčany, 25101, CZ	Bohemia Sekt, Českomoravská vinařská akciová společnost, Smetanova 220, Starý Plzeňec, 33202, CZ	08.06.2005
269430	Marino Maurizio, Pařížská 5, Praha 1, 11000, CZ	MONT BLANC, s. r. o., Celetná 23, Praha 1, 11000, CZ	23.06.2005
269542	Biopol GN s.r.o., Korunní 129, Praha 3, 13000, CZ	PHARMA UNITED INC., 255 Keele St., Toronto, Ontario, CA	22.06.2005
269923	BROADCAST MEDIA, s.r.o., Říčanská 3, Praha 10, 10100, CZ	Radio Beat, a. s., Říčanská 3, Praha 10, 10100, CZ	09.06.2005
271075	JNC, a.s., Táborská 306, Benešov, 25601, CZ	Pivovar FERDINAND a. s., Táborská 306, Benešov u Prahy, 25601, CZ	13.06.2005
271286	SOLO a. s., Příkop 6, čp. 838, Brno, 60435, CZ	WERLOCK ENTERPRISES LIMITED, Suites 41/42 Victoria House, 26 Main Street, Gibraltar, GI	15.06.2005
271286	WERLOCK ENTERPRISES LIMITED, Suites 41/42 Victoria House, 26 Main Street, Gibraltar, GI	OSICO ENTERPRISES LTD., 4th Floor, Lawford House, Albert Place, London N3 1RL, GB	27.06.2005
272104	SOLO a. s., Příkop 6, čp. 838, Brno, 60435, CZ	WERLOCK ENTERPRISES LIMITED, Suites 41/42 Victoria House, 26 Main Street, Gibraltar, GI	15.06.2005
272104	WERLOCK ENTERPRISES LIMITED, Suites 41/42 Victoria House, 26 Main Street, Gibraltar, GI	OSICO ENTERPRISES LTD., 4th Floor, Lawford House, Albert Place, London N3 1RL, GB	27.06.2005
272105	SOLO a. s., Příkop 6, čp. 838, Brno, 60435, CZ	WERLOCK ENTERPRISES LIMITED, Suites 41/42 Victoria House, 26 Main Street, Gibraltar, GI	15.06.2005
272105	WERLOCK ENTERPRISES LIMITED, Suites 41/42 Victoria House, 26 Main Street, Gibraltar, GI	OSICO ENTERPRISES LTD., 4th Floor, Lawford House, Albert Place, London N3 1RL, GB	27.06.2005
272587	Jindřich Hudeček - HUDYSPORT, Bynovec 138, Bynovec, 40714, CZ	HUDYsport a. s., Bynovec 138, Bynovec, 40714, CZ	20.06.2005
272902	SOLO a.s., Příkop 6, Brno, 60435, CZ	WERLOCK ENTERPRISES LIMITED, Suites 41/42 Victoria House, 26 Main Street, Gibraltar, GI	15.06.2005
272902	WERLOCK ENTERPRISES LIMITED, Suites 41/42 Victoria House, 26 Main Street, Gibraltar, GI	OSICO ENTERPRISES LTD., 4th Floor, Lawford House, Albert Place, London N3 1RL, GB	27.06.2005

Číslo zápisu	Dřívější vlastník	Nynější vlastník	S účinností od
--------------	-------------------	------------------	----------------

Změny v údajích o vlastních ochranných známkách

Číslo zápisu	Vlastník	S účinností od
152145	Zentiva, a.s., Nitrianska 100, Hlohovec, 92027, SK	08.06.2005
152203	OP papírna, s.r.o., Olšany 18, Olšany, 78962, CZ	22.06.2005
156475	Mannesmann Demag Krauss-Maffei GmbH, Krauss-Maffei-Str. 2, München, DE	24.06.2005
156481	Dole Food Company, Inc., One Dole Drive, Westlake Village, CA, US	15.06.2005
160964	Mikov s.r.o., Mikulášovice 741, 40779, CZ	01.07.2005
160977	VA HOLDING, a.s., Hlinky 118, Brno, 60300, CZ	23.06.2005
164446	Dimplex Cleaning Systems, Tralee, Country Kerry, IE	20.06.2005
165603	Transakta a. s., Žalovská 664/43, Praha 8, 18100, CZ	15.06.2005
166304	Akzo Nobel Surface Chemistry AB, Stenungsund, SE	14.06.2005
166401	Sumitomo Chemical Co., Ltd., 27-1, Shinkawa 2-chome Chuo-ku, Tokyo, JP	22.06.2005
166607	H.B.Fuller Licensing & Financing, Inc., Corporation Trust Center 1209 Orange Street, Wilmington, DE, US	02.06.2005
169496	RINGIER ČR a.s., U průhonu 800/13, Praha 7, 17000, CZ	24.06.2005
172242	CHIVAS BROTHERS PERNOD RICARD LIMITED, 111/113 Renfrew Road, Paisley, GB	22.06.2005
173990	CEMEX Deutschland AG, Ratingen, DE	20.06.2005
174240	Transakta a. s., Žalovská 664/43, Praha 8, 18100, CZ	15.06.2005
174337	Tine BA, Christian Frederiks plass 6, Oslo, NO	04.07.2005
174687	Tine BA, Christian Frederiks plass 6, Oslo, NO	04.07.2005
174768	ZLB Behring L.L.C., The Corporation Trust Company, Corporation Trust Center, 1209 Orange Street, Wilmington, New Castle County, DE, US	08.06.2005
176226	F & N Dodavatelé s. r. o., Jiřice 128, Kostelec nad Labem, 27713, CZ	02.06.2005
177037	XINTEX, spol. s r. o., Na Zbořenci 16, Praha 2, 12000, CZ	23.06.2005
179056	CHIVAS BROTHERS PERNOD RICARD LIMITED, 111/113 Renfrew Road, Paisley, GB	22.06.2005
179705	Avallonia, a. s., Žižkova 2024/24, Plzeň, 30100, CZ	02.06.2005
180410	CHIVAS BROTHERS PERNOD RICARD LIMITED, 111/113 Renfrew Road, PA3 4DY Paisley, GB	22.06.2005
180413	CHIVAS BROTHERS PERNOD RICARD LIMITED, 111/113 Renfrew Road, Paisley, GB	22.06.2005
182297	The Hershey Company, Hershey, PA, US	06.06.2005
182381	F&N Dodavatelé s. r. o., Jiřice 128, Kostelec nad Labem, 27713, CZ	02.06.2005
182973	RINGIER ČR a.s., U průhonu 800/13, Praha 7, 17000, CZ	27.06.2005
183898	Podravka - Lagris a.s., Dolní Lhota 39, Dolní Lhota u Luhačovic, 76323, CZ	15.06.2005
184591	AUSTIS a. s., K Austisu 680, Praha 5 - Slivenec, 15400, CZ	20.06.2005
184597	AUSTIS a. s., K Austisu 680, Praha 5- Slivenec, 15400, CZ	20.06.2005
184636	RELIA s. r. o., ul. 8. března 12/3, Liberec V, 46001, CZ	22.06.2005
185559	XINTEX, spol. s r. o., Na Zbořenci 16, Praha 2, 12000, CZ	23.06.2005
185560	XINTEX, spol. s r. o., Na Zbořenci 16, Praha 2, 12000, CZ	23.06.2005
185561	XINTEX, spol. s r. o., Na Zbořenci 16, Praha 2, 12000, CZ	23.06.2005
185562	XINTEX, spol. s r. o., Na Zbořenci 16, Praha 2, 12000, CZ	23.06.2005
185563	XINTEX, spol. s r. o., Na Zbořenci 16, Praha 2, 12000, CZ	23.06.2005
185564	XINTEX, spol. s r. o., Na Zbořenci 16, Praha 2, 12000, CZ	23.06.2005
187222	LION bikes a.s., Šumavská 2, Šumperk, 78701, CZ	02.06.2005
189763	XINTEX, spol. s r. o., Na Zbořenci 16, Praha 2, 12000, CZ	23.06.2005

Číslo zápisu	Vlastník	S účinností od
189764	XINTEX, spol. s r. o., Na Zbořenci 16, Praha 2, 12000, CZ	23.06.2005
189765	XINTEX, spol. s r. o., Na Zbořenci 16, Praha 2, 12000, CZ	23.06.2005
189766	XINTEX, spol. s r. o., Na Zbořenci 16, Praha 2, 12000, CZ	23.06.2005
189767	XINTEX, spol. s r. o., Na Zbořenci 16, Praha 2, 12000, CZ	23.06.2005
189768	XINTEX, spol. s r. o., Na Zbořenci 16, Praha 2, 12000, CZ	23.06.2005
190189	EGIDAS, spol. s r. o., V Luhu 754/18, Praha 4, 14000, CZ	20.06.2005
190477	RINGIER ČR a.s., U průhonu 800/13, Praha 7, 17000, CZ	27.06.2005
190618	XINTEX, spol. s r. o., Na Zbořenci 16, Praha 2, 12000, CZ	23.06.2005
190621	XINTEX, spol. s r. o., Na Zbořenci 16, Praha 2, 12000, CZ	23.06.2005
190741	XINTEX, spol. s r. o., Na Zbořenci 16, Praha 2, 12000, CZ	23.06.2005
190871	Circle K Stores Inc., P.O.Box 52085, Phoenix, AZ, US	06.06.2005
192042	XINTEX, spol. s r. o., Na Zbořenci 16, Praha 2, 12000, CZ	23.06.2005
193141	Beaver Machine Corporation, 1341 Kerrisdale Blvd., Newmarket, Ontario, CA	02.06.2005
193176	XINTEX, spol. s r.o., Na Zbořenci 16, Praha 2, 12000, CZ	08.06.2005
193177	XINTEX, spol. s r.o., Na Zbořenci 16, Praha 2, 12000, CZ	08.06.2005
193179	XINTEX, spol. s r.o., Na Zbořenci 16, Praha 2, 12000, CZ	08.06.2005
193180	XINTEX, spol. s r.o., Na Zbořenci 16, Praha 2, 12000, CZ	08.06.2005
193181	XINTEX, spol. s r.o., Na Zbořenci 16, Praha 2, 12000, CZ	08.06.2005
193182	XINTEX, spol. s r.o., Na Zbořenci 16, Praha 2, 12000, CZ	08.06.2005
193221	l. jesenická kosmetická společnost, spol. s r.o., Slezská 1304, Jeseník, 79001, CZ	04.07.2005
193779	S - DENT, spol. s r.o., Soběšická 97, Brno, 63800, CZ	20.06.2005
193845	Ing. Libor Zeman, Osvětimany 385, 68742, CZ	13.06.2005
193847	Ing. Libor Zeman, Osvětimany 385, 68742, CZ	13.06.2005
193878	Stora Enso Fine Papers Oy, Kanavaranta 1, Helsinki, FI	15.06.2005
193892	SILEX, spol. s r.o., nám. Jířího z Lobkovic 19, Praha 3, 13000, CZ	28.06.2005
194031	Lubomír Mácha, Verdunská 28, Praha 6, 16000, CZ	13.06.2005
194627	l. jesenická kosmetická společnost, spol. s r.o., Slezská 1304, Jeseník, 79001, CZ	04.07.2005
194628	l. jesenická kosmetická společnost, spol. s r.o., Slezská 1304, Jeseník, 79001, CZ	04.07.2005
194880	Pavel Šmidrkal, Okružní 1298, Humpolec, 39601, CZ	13.06.2005
195581	Beaver Machine Corporation, 1341 Kerrisdale Blvd., Newmarket, Ontario, CA	02.06.2005
195718	ABBAS a. s., Purkyňova 97a, Brno, 61200, CZ	20.06.2005
195779	RINGIER ČR a.s., U průhonu 800/13, Praha 7, 17000, CZ	27.06.2005
195780	RINGIER ČR a.s., U průhonu 800/13, Praha 7, 17000, CZ	27.06.2005
195781	RINGIER ČR a.s., U průhonu 800/13, Praha 7, 17000, CZ	27.06.2005
196104	F&N Dodavatelé, s. r. o., Jířice 128, Kostelec nad Labem, 27713, CZ	02.06.2005
196966	PENNZOIL-QUAKER STATE COMPANY Společnost zřízena podle zákonů státu Delaware, 700 Milam Street, Houston, TX, US	13.06.2005
197784	RELIA s. r. o., ul. 8. března 12/3, Liberec V, 46001, CZ	22.06.2005
197799	SEIVA s.r.o., Schnirchova 8, Praha 7, 17000, CZ	14.06.2005
198112	ELGAS s.r.o., Ohrazenice 211, Pardubice, 53353, CZ	30.06.2005
198178	V & S Czech, spol. s r. o., Barákova 237, Říčany u Prahy, 25101, CZ	08.06.2005
198179	V & S Czech, spol. s r. o., Barákova 237, Říčany u Prahy, 25101, CZ	08.06.2005
198251	Kostečka Group spol. s r. o., Borského ul. 1, Praha 5 - Hlubočepy, 15200, CZ	13.06.2005
198433	RINGIER ČR a.s., U průhonu 800/13, Praha 7, 17000, CZ	27.06.2005
198591	PRO-ČEK TEAM s. r. o., Blanenská 1339, Kuřim, okres Brno-město, 66434, CZ	06.06.2005
198617	Institut Svazu průmyslu České republiky, Mikulandská 135/7, Praha - Nové Město, 11361, CZ	21.06.2005

Číslo zápisu	Vlastník	S účinností od
198649	Trade & Leisure Publications, spol. s r.o., Pernerova 149/35, Praha 8, 18600, CZ	21.06.2005
198807	Cooper Industries, Inc., 600 Travis St., Suite 5800, Houston, TX, US	07.06.2005
198845	L. A. PRODUCT spol. s r.o., Emila Zahrádky 878, Kladno 4, 27204, CZ	28.06.2005
198891	Randex Laboratories Ltd, Ardmore, Diamond Road, Crumlin, Co. Antrim, Severní Irsko, GB	28.06.2005
199049	S.U.C., s.r.o., Kumburská 1015, Nová Paka, 50901, CZ	30.06.2005
199448	FRAMA, spol. s r.o., Žižkova 995/17a, Brno, 60200, CZ	04.07.2005
199679	Aktieselskabet De Danske Spritfabrikker A/S, 4 Langebrogade, P.O.Box 2158, Copenhagen K, DK	28.06.2005
199679	V&S Danmark A/S, 4 Langebrogade, P.O.Box 2158, Copenhagen K, DK	28.06.2005
199779	Roman Blanář, Samota 617/1, Klobouky u Brna, 69172, CZ	07.06.2005
199790	GOLDEN PRAGUE EVENTS, s.r.o., Vlašská 12/356, Praha 1, 11000, CZ	30.06.2005
200268	ENVITES, spol. s r.o., Vídeňská 117b, Brno, 61900, CZ	03.06.2005
200269	UNIVIT, s.r.o., Na Vlčinci 3, Olomouc, 77900, CZ	03.06.2005
200362	ENVING s.r.o., Staňkova 557/18a, Brno, 60200, CZ	06.06.2005
200476	Roman Blanář, Samota 617/1, Klobouky u Brna, 69172, CZ	07.06.2005
200776	ČESKÁ RAFINÉRSKÁ, a. s., Záluží 2, Litvínov, 43670, CZ	08.06.2005
200977	RINGIER ČR a.s., U průhonu 800/13, Praha 7, 17000, CZ	27.06.2005
201098	S.U.C., s.r.o., Kumburská 1015, Nová Paka, 50901, CZ	30.06.2005
201132	FOR LIFE spol. s r.o., Zábrdovická 827/10, Brno, 61500, CZ	16.06.2005
202341	RINGIER ČR a.s., U průhonu 800/13, Praha 7, 17000, CZ	27.06.2005
202356	Alois Bureš - PLASTMONT, Kostelanská 2010, Staré Město, 68603, CZ	01.07.2005
202371	RINGIER ČR a.s., U průhonu 800/13, Praha 7, 17000, CZ	27.06.2005
202398	RINGIER ČR a.s., U průhonu 800/13, Praha 7, 17000, CZ	27.06.2005
202688	Ing. Dagmar Mixanová, Lestkov Stan 36, Tachov, 34701, CZ	08.06.2005
203072	MobilKom, a.s., Průběžná 3207/74a, Praha 10, 10000, CZ	16.06.2005
203552	CASPER CONSULTING a.s., Olivova 4/2096, Praha 1, 11000, CZ	14.06.2005
203568	V & S Czech, spol. s r. o., Barákova 237, Říčany u Prahy, 25101, CZ	08.06.2005
203569	V & S Czech, spol. s r. o., Barákova 237, Říčany u Prahy, 25101, CZ	08.06.2005
203695	V & S Czech, spol. s r. o., Barákova 237, Říčany u Prahy, 25101, CZ	08.06.2005
203696	V & S Czech, spol. s r. o., Barákova 237, Říčany u Prahy, 25101, CZ	08.06.2005
203697	V & S Czech, spol. s r. o., Barákova 237, Říčany u Prahy, 25101, CZ	08.06.2005
203733	Avallonia, a. s., Žižkova 2024/24, Plzeň, 30100, CZ	02.06.2005
203881	Alois Bureš - PLASTMONT, Kostelanská 2010, Staré Město, 68603, CZ	04.07.2005
203980	RINGIER ČR a.s., U průhonu 800/13, Praha 7, 17000, CZ	27.06.2005
204083	NEXOS X s. r. o., Revoluční 28, Praha 1, 11000, CZ	22.06.2005
204495	RANBAXY LABORATORIES LIMITED, 6, Devika Towers, 12th Floor Nehru Place, New Delhi - 110019, IN	01.07.2005
204726	Technický a zkušební ústav stavební Praha, s.p., Prosecká 76, Praha 9, 19000, CZ	13.06.2005
204738	RINGIER ČR a.s., U průhonu 800/13, Praha 7, 17000, CZ	27.06.2005
205080	NEXOS X s. r. o., Revoluční 28, Praha 1, 11000, CZ	22.06.2005
205329	VTZ, akciová společnost, Bruntál, Ruská 12, Bruntál, 79201, CZ	13.06.2005
205345	ČSAD JIHOTRANS s. r. o., Pekárenská 77, České Budějovice, 37021, CZ	23.06.2005
205495	CHEVAK Cheb, a.s., Tršnická 11, Cheb, 35011, CZ	06.06.2005
205611	HELIO, spol. s r.o., Mojmírova 1237, Uherské Hradiště, 68601, CZ	03.06.2005
206062A	FTV Prima, spol s r.o., Na Žertvách 24/132, Praha 8, 18000, CZ	03.06.2005
206064A	FTV Prima, spol. s r.o., Na Žertvách 24/132, Praha 8, 18000, CZ	03.06.2005
206070	AUCHAN, 40, avenue de Flandre, Croix, 59170, FR	16.06.2005

Číslo zápisu	Vlastník	S účinností od
206070	GROUPE AUCHAN, 40, avenue de Flandre, Croix, 59170, FR	16.06.2005
206758	RANBAXY LABORATORIES LIMITED, 6, Devika Towers, 12th Floor Nehru Place, New Delhi - 110019, IN	01.07.2005
206759	RANBAXY LABORATORIES LIMITED, 6, Devika Towers, 12th Floor Nehru Place, New Delhi 110019, IN	01.07.2005
206760	RANBAXY LABORATORIES LIMITED, 6, Devika Towers, 12th Floor Nehru Place, New Delhi - 110019, IN	01.07.2005
206780	TICKETPRO a.s., Klimentská 1515/22, Praha 1, 11000, CZ	13.06.2005
207395	AUCHAN, 40, avenue de Flandre, Croix, 59170, FR	16.06.2005
207395	GROUPE AUCHAN, 40, avenue de Flandre, Croix, 59170, FR	16.06.2005
207402	AUCHAN, 40, avenue de Flandre, Croix, 59170, FR	16.06.2005
207402	GROUPE AUCHAN, 40, avenue de Flandre, Croix, 59170, FR	16.06.2005
207428	RANBAXY LABORATORIES LIMITED, 6, Devika Towers, 12th Floor, New Delhi - 110016, IN	01.07.2005
207429	RANBAXY LABORATORIES LIMITED, 6, Devika Towers, 12th Floor Nehru Place, New Delhi - 110019, IN	01.07.2005
207430	RANBAXY LABORATORIES LIMITED, 6, Devika Towers, 12th Floor Nehru Place, New Delhi - 110019, IN	01.07.2005
207562	EASTNET a.s., Moskevská 949/86, Praha 10, 10100, CZ	17.06.2005
207783	ABBAS a. s., Purkyňova 97a, Brno, 61200, CZ	20.06.2005
208429	Keramika Celina s. r. o., Lešetice č. p. 51, Milín, 26231, CZ	13.06.2005
208460	ABBAS a. s., Purkyňova 97a, Brno, 61200, CZ	20.06.2005
208820	RINGIER ČR a.s., U průhonu 800/13, Praha 7, 17000, CZ	27.06.2005
208821	RINGIER ČR a.s., U průhonu 800/13, Praha 7, 17000, CZ	27.06.2005
208822	RINGIER ČR a.s., U průhonu 800/13, Praha 7, 17000, CZ	27.06.2005
208823	RINGIER ČR a.s., U průhonu 800/13, Praha 7, 17000, CZ	27.06.2005
208890	V & S Czech, spol. s r. o., Barákova 237, Říčany u Prahy, 25101, CZ	08.06.2005
208925	XINTEX, spol. s r. o., Na Zbořenci 16, Praha 2, 12000, CZ	23.06.2005
208926	XINTEX, spol. s r. o., Na Zbořenci 16, Praha 2, 12000, CZ	23.06.2005
208927	XINTEX, spol. s r. o., Na Zbořenci 16, Praha 2, 12000, CZ	23.06.2005
208928	XINTEX, spol. s r. o., Na Zbořenci 16, Praha 2, 12000, CZ	23.06.2005
209549	V & S Czech, spol. s r. o., Barákova 237, Říčany u Prahy, 25101, CZ	08.06.2005
209684	SW HORRY, a.s., Tyršovo nábřeží č.p.5183, Zlín, 76001, CZ	24.06.2005
209797	B & BC, a. s., Sokolská 464, Zbůch, 33022, CZ	13.06.2005
210234	HEPOS spol. s r.o., Masarykova 753, Valašské Meziříčí, 75701, CZ	24.06.2005
210239	WISTA s.r.o., Vitkovická 1386, Napajedla, 76361, CZ	04.07.2005
210878	AUSTIS a. s., K Austisu 680, Praha 5 - Slivenec, 15400, CZ	20.06.2005
211598	AUSTIS a. s., K Austisu 680, Praha 5 - Slivenec, 15400, CZ	20.06.2005
211599	AUSTIS a. s., K Austisu 680, Praha 5 - Slivenec, 15400, CZ	20.06.2005
211637	RINGIER ČR a.s., U průhonu 800/13, Praha 7, 17000, CZ	27.06.2005
212021	METEOPRESS, spol. s r. o., Kříženeckého náměstí 1079, Praha 5, 15200, CZ	08.06.2005
212355	Bio-Technology General Corp., One Tower Center Boulevard 14th Floor, East Brunswick, NJ, US	14.06.2005
213362	COLUMBIA LABORATORIES, INC., 354 Eisenhower Parkway, Plaza 1, 2nd Floor, Livingston, NJ, US	27.06.2005
213573	V & S Czech, spol. s r. o., Barákova 237, Říčany u Prahy, 25101, CZ	08.06.2005
214421	CETOS, a.s., Brojova 2113/16, Plzeň, 32600, CZ	30.06.2005
214422	CETOS, a.s., Brojova 2113/16, Plzeň, 32600, CZ	30.06.2005
214423	CETOS, a.s., Brojova 2113/16, Plzeň, 32600, CZ	30.06.2005
214550	AEROMEDIA a. s., Baranova 38/113, Praha 3, 13000, CZ	08.06.2005

Číslo zápisu	Vlastník	S účinností od
214551	AEROMEDIA a. s., Baranova 38/113, Praha 3, 13000, CZ	08.06.2005
215710	Česká agentura na podporu obchodu CzechTrade, Dittrichova 21, Praha 2, 12801, CZ	22.06.2005
216347	M.I.P. Praha, spol. s r.o., Hollarovo nám. 1998/11, Praha 3, 13000, CZ	27.06.2005
217767	Karel Zýka, Hnězdenská 767/2a, Praha 8, 18100, CZ	20.06.2005
218751	RINGIER ČR a.s., U průhonu 800/13, Praha 7, 17000, CZ	27.06.2005
218752	RINGIER ČR a.s., U průhonu 800/13, Praha 7, 17000, CZ	27.06.2005
218771	RINGIER ČR a.s., U průhonu 800/13, Praha 7, 17000, CZ	27.06.2005
219279	T-Systems PragoNet, a. s., Korunní 2456/98, Praha 10, 10100, CZ	08.06.2005
219280	T-Systems PragoNet, a. s., Korunní 2456/98, Praha 10, 10100, CZ	08.06.2005
219548	New Yorker S.H.K. Jeans Gmbh, Hansestrasse 48, Braunschweig, 38112, DE	23.06.2005
220254	XINTEX, spol. s r. o., Na Zbořenci 16, Praha 2, 12000, CZ	23.06.2005
220255	XINTEX, spol. s r. o., Na Zbořenci 16, Praha 2, 12000, CZ	23.06.2005
220311	ČESKÁ RAFINÉRSKÁ, a. s., Záluží 2, Litvínov, 43670, CZ	08.06.2005
220312	ČESKÁ RAFINÉRSKÁ, a. s., Záluží 2, Litvínov, 43670, CZ	08.06.2005
220313	ČESKÁ RAFINÉRSKÁ, a. s., Záluží 2, Litvínov, 43670, CZ	08.06.2005
220715	RANBAXY LABORATORIES LIMITED, 6, Devika Towers, 12th Floor Nehru Place, New Delhi - 110019, IN	01.07.2005
220776	ELEKTRO - FA. PAVELEK, s. r. o., Ostravská čp. 327/54, Opava 9, 74770, CZ	09.06.2005
222081	EURECA SHOPS s. r. o., Bohunická 24, Brno, 61900, CZ	20.06.2005
222488	Miroslav Anděl, Výčapy 218, Třebíč, 67401, CZ	06.06.2005
222541	Keramika Celina s. r. o., Lešetice č. p. 51, Milín, 26231, CZ	08.06.2005
222585	V & S Czech, spol. s r. o., Barákova 237, Říčany u Prahy, 25101, CZ	08.06.2005
222639	RINGIER ČR a.s., U průhonu 800/13, Praha 7, 17000, CZ	27.06.2005
222643	RINGIER ČR a.s., U průhonu 800/13, Praha 7, 17000, CZ	27.06.2005
224088	V & S Czech, spol. s r. o., Baránkova 237, Říčany u Prahy, 25101, CZ	08.06.2005
224287	FTV Prima, spol. s r.o., Na Žertvách 24/132, Praha 8, 18000, CZ	03.06.2005
225041	TONDACH Česká republika s.r.o., Bělotínská cesta č.p. 722, Hranice, 75318, CZ	07.06.2005
225370	METEOPRESS, spol. s r. o., Kříženeckého náměstí 1079, Praha 5, 15200, CZ	08.06.2005
226690	Víno Valtice s.r.o., Zámecká 239, Valtice, 69142, CZ	16.06.2005
226721	Podravka - Lagris a.s., Dolní Lhota 39, Dolní Lhota u Luhačovic, 76323, CZ	15.06.2005
227725	RINGIER ČR a.s., U průhonu 800/13, Praha 7, 17000, CZ	27.06.2005
230108	RINGIER ČR a.s., U průhonu 800/13, Praha 7, 17000, CZ	27.06.2005
231500	VUES Brno a. s., Mostecká 26, č. p. 992, Brno, 65765, CZ	13.06.2005
231895	RINGIER ČR a.s., U průhonu 800/13, Praha 7, 17000, CZ	27.06.2005
232359	BABYPARK s. r. o., Legionářů 72, Mělník, 27601, CZ	02.06.2005
233456	GUARDANT INC., Law Dept (ATG/981) 1030 Delta Blvd., Atlanta, GA, US	29.06.2005
234495	GUARDANT INC., Law Dept (ATG/981) 1030 Delta Blvd., Atlanta, GA, US	29.06.2005
234747	RINGIER ČR a.s., U průhonu 800/13, Praha 7, 17000, CZ	27.06.2005
234748	RINGIER ČR a.s., U průhonu 800/13, Praha 7, 17000, CZ	27.06.2005
234749	RINGIER ČR a.s., U průhonu 800/13, Praha 7, 17000, CZ	27.06.2005
235786	GUARDANT INC., Law Dept (ATG/981) 1030 Delta Blvd., Atlanta, GA, US	29.06.2005
235975	Ing. František Podškubka, U Rybníčku 27/17a, Ostrava - Polanka, 72525, CZ	15.06.2005
236009	AUSTIS a. s., K Austisu 680, Praha 5 - Slivenec, 15400, CZ	20.06.2005
236010	AUSTIS a. s., K Austisu 680, Praha 5 - Slivenec, 15400, CZ	20.06.2005
236332	TIMEX Inc. s r.o., Počernická 96, Praha 10, 10800, CZ	01.07.2005
236333	TIMEX Inc. s r.o., Počernická 96, Praha 10, 10800, CZ	01.07.2005

Číslo zápisu	Vlastník	S účinností od
236536	Jiří Olšák, Přílepy 155, Holešov, 76901, CZ	08.06.2005
236971	Vino Valtice s.r.o., Zámecká 239, Valtice, 69142, CZ	16.06.2005
236972	Vino Valtice s.r.o., Zámecká 239, Valtice, 69142, CZ	16.06.2005
237319	V & S Czech, spol. s r. o., Barákova 237, Říčany u Prahy, 25101, CZ	08.06.2005
237431	Ing. František Podškubka, U Rybníčku 27/17a, Ostrava - Polanka, 72525, CZ	15.06.2005
238381	MANTILA CLEAN, s. r. o., nám. Míru 114, Tišnov, 66601, CZ	13.06.2005
239394	Ing. Bruno Buchta, Moravská 391/5, Havířov - Šumbark, 73601, CZ	13.06.2005
239536	V & S Czech, spol. s r. o., Barákova 237, Říčany u Prahy, 25101, CZ	08.06.2005
239660	New Skies Satellites B. V., Rooseveltplantsoen 4, 2517 KR The Hague, NL	04.07.2005
239715	TONSTAV - SERVICE s. r. o., Okružní 630, České Budějovice, 37001, CZ	23.06.2005
239716	TONSTAV - SERVICE s. r. o., Okružní 630, České Budějovice, 37001, CZ	23.06.2005
240219	MANTILA CLEAN, s. r. o., nám. Míru 114, Tišnov, 66601, CZ	13.06.2005
241547	MeadWestvaco Worldwide Distribution, S.A., Place-Pury 13, Neuchatel, CH	06.06.2005
242170	Vino Valtice s.r.o., Zámecká 239, Valtice, 69142, CZ	16.06.2005
242881	EDEN HOTELS, s. r. o., Na Vyhliďce 50, Karlovy Vary, 36001, CZ	06.06.2005
243415	XINTEX, spol. s r. o., Na Zbořenci 16, Praha 2, 12000, CZ	23.06.2005
243886	Zentiva, a. s., Nitrianska 100, Hlohovec, SK	13.06.2005
244720	XINTEX, spol. s r. o., Na Zbořenci 16, Praha 2, 12000, CZ	23.06.2005
244721	XINTEX, spol. s r. o., Na Zbořenci 16, Praha 2, 12000, CZ	23.06.2005
244722	XINTEX, spol. s r. o., Na Zbořenci 16, Praha 2, 12000, CZ	23.06.2005
244731	RINGIER ČR a.s., U průhonu 800/13, Praha 7, 17000, CZ	27.06.2005
244943	CAPITAL SAFETY GROUP EMEA, Zone Industrielle, 13 eme rue 5 eme avenue, BP 15, Carros Cedex, FR	16.06.2005
245055	Kostečka Group spol. s r. o., Borského ul. 1, Praha 5 - Hlubočepy, 15200, CZ	13.06.2005
245161	V & S Czech, spol. s r. o., Barákova 237, Říčany u Prahy, 25101, CZ	08.06.2005
245254	RINGIER ČR a.s., U průhonu 800/13, Praha 7, 17000, CZ	27.06.2005
245255	RINGIER ČR a.s., U průhonu 800/13, Praha 7, 17000, CZ	27.06.2005
245256	RINGIER ČR a.s., U průhonu 800/13, Praha 7, 17000, CZ	27.06.2005
245814	Global Express a. s., Komunardů 1091/36, Praha 7, 17000, CZ	13.06.2005
246162	World Wide Wireless s.r.o., Křížkova 159/56, Praha 8, 18600, CZ	28.06.2005
246297	Vino Valtice s.r.o., Zámecká 239, Valtice, 69142, CZ	16.06.2005
246537	EDEN HOTELS, s. r. o., Na Vyhliďce 50, Karlovy Vary, 36001, CZ	06.06.2005
246741	Martin Urman, Revoluční 1202/20, Praha 1, 11000, CZ	16.06.2005
246870	RINGIER ČR a.s., U průhonu 800/13, Praha 7, 17000, CZ	27.06.2005
246871	XINTEX, spol. s r. o., Na Zbořenci 16, Praha 2, 12000, CZ	23.06.2005
247177	Eduard Fianta, Nová Ves pod Pleší č. p. 317, Nová Ves pod Pleší, 26204, CZ	22.06.2005
248336	XINTEX, spol. s r. o., Na Zbořenci 16, Praha 2, 12000, CZ	23.06.2005
248677	Kamil Jasný, Petrohradská 3112, Kladno, 27204, CZ	29.06.2005
250011	DANTER - vratové systémy s. r. o., Dolní Bojanovice 936, 69617, CZ	02.06.2005
250420	AHASWARE s. r. o., Vyskočilova 3/741, Praha 4, 14000, CZ	22.06.2005
250421	AHASWARE s. r. o., Vyskočilova 3/741, Praha 4, 14000, CZ	22.06.2005
250479	František Maška, V Břízkách 246, Senohraby, 25166, CZ	06.06.2005
250520	RINGIER ČR a.s., U průhonu 800/13, Praha 7, 17000, CZ	27.06.2005
250527	Vino Valtice s.r.o., Zámecká 239, Valtice, 69142, CZ	16.06.2005
250981	RINGIER ČR a.s., U průhonu 800/13, Praha 7, 17000, CZ	27.06.2005
250982	RINGIER ČR a.s., U průhonu 800/13, Praha 7, 17000, CZ	27.06.2005

Číslo zápisu	Vlastník	S účinností od
251211	EDEN HOTELS, s. r. o., Na Vyhlídce 50, Karlovy Vary, 36001, CZ	06.06.2005
251242	RINGIER ČR a.s., U průhonu 800/13, Praha 7, 17000, CZ	27.06.2005
251343	UNITED BRANDS, s.r.o., Květnové náměstí 14/1, Průhonice, 25243, CZ	07.06.2005
251939	RINGIER ČR a.s., U průhonu 800/13, Praha 7, 17000, CZ	27.06.2005
251940	RINGIER ČR a.s., U průhonu 800/13, Praha 7, 17000, CZ	27.06.2005
253305	Podravka - Lagris a.s., Dolní Lhota 39, Dolní Lhota u Luhačovic, 76323, CZ	15.06.2005
253306	Podravka - Lagris a.s., Dolní Lhota 39, Dolní Lhota u Luhačovic, 76323, CZ	15.06.2005
253307	Podravka - Lagris a.s., Dolní Lhota 39, Dolní Lhota u Luhačovic, 76323, CZ	15.06.2005
253697	Lidl Stiftung & Co. KG, Stiftsbergstrasse 1, Neckarsulm, 74167, DE	24.06.2005
254013	RINGIER ČR a.s., U průhonu 800/13, Praha 7, 17000, CZ	24.06.2005
254637	XINTEX, spol. s r. o., Na Zbořenci 16, Praha 2, 12000, CZ	23.06.2005
254638	XINTEX, spol. s r. o., Na Zbořenci 16, Praha 2, 12000, CZ	23.06.2005
254639	XINTEX, spol. s r. o., Na Zbořenci 16, Praha 2, 12000, CZ	23.06.2005
255391	Global Express a. s., Komunardů 1091/36, Praha 7, 17000, CZ	13.06.2005
256288	Global Express a. s., Komunardů 1091/36, Praha 7, 17000, CZ	13.06.2005
257086	RINGIER ČR a.s., U průhonu 800/13, Praha 7, 17000, CZ	27.06.2005
257543	LONG JOHN SILVER'S, INC., 1441 Gardiner Lane, Louisville, KY, US	15.06.2005
257544	LONG JOHN SILVER'S, INC., 1441 Gardiner Lane, Louisville, KY, US	15.06.2005
257749	FEELIN, s.r.o., Francouzská 52/55, Praha 10, 10000, CZ	30.06.2005
257970	tempo team prague s. r. o., Záhořanského 3, Praha 2, 12000, CZ	08.06.2005
258470	V & S Czech, spol. s r. o., Barákova 237, Říčany u Prahy, 25101, CZ	08.06.2005
258704	Kostečka Group spol. s r. o., Borského ul. 1, Praha 5 - Hlubočepy, 15200, CZ	13.06.2005
259390	CLIP s.r.o., Pod Stanicí 15, Praha 10, 10200, CZ	01.07.2005
259652	RINGIER ČR a.s., U průhonu 800/13, Praha 7, 17000, CZ	27.06.2005
259832	Global Express a. s., Komunardů 1091/36, Praha 7, 17000, CZ	13.06.2005
260044	Brixen a. s., Jiráskova 906, Havlíčkův Brod, 58001, CZ	13.06.2005
260442	XINTEX, spol. s r. o., Na Zbořenci 16, Praha 2, 12000, CZ	23.06.2005
261327	HSF System a.s., Mourova 1131, Vratimov, 73932, CZ	24.06.2005
261603	Víno Valtice s.r.o., Zámecká 239, Valtice, 69142, CZ	16.06.2005
262207	GE Money Multiservis, a. s., Vyskočilova 1422/1a, Praha 4, 14028, CZ	08.06.2005
262208	GE Money Multiservis, a. s., Vyskočilova 1422/1a, Praha 4, 14028, CZ	08.06.2005
262209	GE Money Multiservis, a. s., Vyskočilova 1422/1a, Praha 4, 14028, CZ	08.06.2005
262256	MANTILA CLEAN, s. r. o., nám. Míru 114, Tišnov, 66601, CZ	13.06.2005
262940	RINGIER ČR a.s., U průhonu 800/13, Praha 7, 17000, CZ	24.06.2005
263860	Crest Communications Ostrava s.r.o., Kollárova 3, Ostrava - Mariánské Hory, 70900, CZ	15.06.2005
263934	RINGIER ČR a.s., U průhonu 800/13, Praha 7, 17000, CZ	24.06.2005
264020	RINGIER ČR a.s., U průhonu 800/13, Praha 7, 17000, CZ	24.06.2005
264290	GUARDANT INC., Law Dept (ATG/981) 1030 Delta Blvd., Atlanta, GA, US	29.06.2005
264771	RINGIER ČR a.s., U průhonu 800/13, Praha 7, 17000, CZ	24.06.2005
265246	XINTEX, spol. s r. o., Na Zbořenci 16, Praha 2, 12000, CZ	23.06.2005
265368	Víno Valtice s.r.o., Zámecká 239, Valtice, 69142, CZ	16.06.2005
265369	Víno Valtice s.r.o., Zámecká 239, Valtice, 69142, CZ	16.06.2005
265796	RINGIER ČR a.s., U průhonu 800/13, Praha 7, 17000, CZ	24.06.2005
266080	Víno Valtice s.r.o., Zámecká 239, Valtice, 69142, CZ	16.06.2005
267077	MANTILA CLEAN, s. r. o., nám. Míru 114, Tišnov, 66601, CZ	13.06.2005

Číslo zápisu	Vlastník	S účinností od
267558	Vino Valtice s.r.o., Zámecká 239, Valtice, 69142, CZ	16.06.2005
267615	Vino Valtice s.r.o., Zámecká 239, Valtice, 69142, CZ	16.06.2005
267616	Vino Valtice s.r.o., Zámecká 239, Valtice, 69142, CZ	16.06.2005
267716	VA HOLDING, a.s., Hlinky 118, Brno, 60300, CZ	23.06.2005
267717	VA HOLDING, a.s., Hlinky 118, Brno, 60300, CZ	23.06.2005
267861	RINGIER ČR a.s., U průhonu 800/13, Praha 7, 17000, CZ	24.06.2005
267862	RINGIER ČR a.s., U průhonu 800/13, Praha 7, 17000, CZ	24.06.2005
268109	RINGIER ČR a.s., U průhonu 800/13, Praha 7, 17000, CZ	27.06.2005
268559	METEOPRESS, spol. s r. o., Kříženeckého náměstí 4079, Praha 5, 15200, CZ	08.06.2005
268560	METEOPRESS, spol. s r. o., Kříženeckého náměstí 1079, Praha 5, 15200, CZ	08.06.2005
269012	Vino Valtice s.r.o., Zámecká 239, Valtice, 69142, CZ	16.06.2005
269064	Madal Bal a.s., Lazy IV/3356, Zlín, 76001, CZ	30.06.2005
269516	Podravka - Lagris a.s., Dolní Lhota 39, Dolní Lhota u Luhačovic, 76323, CZ	15.06.2005
270650	RINGIER ČR a.s., U průhonu 800/13, Praha 7, 17000, CZ	24.06.2005
270898	REALISTAV s. r. o., Okružní 627, České Budějovice, 37001, CZ	08.06.2005
271200	Vino Valtice s.r.o., Zámecká 239, Valtice, 69142, CZ	16.06.2005
271201	Vino Valtice s.r.o., Zámecká 239, Valtice, 69142, CZ	16.06.2005
271230	ELEKTRO - FA. PAVELEK, s. r. o., Ostravská čp. 327/54, Opava 9, 74770, CZ	09.06.2005
271334	INTERNET Pb, spol. s r. o., Březové Hory 540, Příbram 6., 26101, CZ	08.06.2005
271428	Vino Valtice s.r.o., Zámecká 239, Valtice, 69142, CZ	16.06.2005
271594	Colorbeton, a. s., Fr. Diviše 944, Praha 10, 10400, CZ	08.06.2005
271756	REALISTAV, s. r. o., Okružní 627, České Budějovice, 37001, CZ	08.06.2005
271760	FORCOM NET, s. r. o., 8. května 497/37, Olomouc, 77200, CZ	06.06.2005
272306	Jiří Zvoníček, U Uranie 1413/6, Praha 7, 17000, CZ	16.06.2005
272523	RINGIER ČR a.s., U průhonu 800/13, Praha 7, 17000, CZ	27.06.2005
272524	RINGIER ČR a.s., U průhonu 800/13, Praha 7, 17000, CZ	27.06.2005
272525	RINGIER ČR a.s., U průhonu 800/13, Praha 7, 17000, CZ	27.06.2005
272754	JAKUB a.s., Tř. Gen. Svobody 297, Nový Bor, 47301, CZ	28.06.2005
272828	IMOS development, a.s., Gajdošova 7, Brno, 61500, CZ	01.07.2005
272842	Vino Valtice s.r.o., Zámecká 239, Valtice, 69142, CZ	16.06.2005

Ostatní rozhodné údaje a úřední opravy

(111) **264225**
(210) O-198925

Datum provedení změny: 30.06.2005

V návaznosti na mezinárodní zápis v Ženevě byly přetříděny cívky ze třídy 9 do třídy 7, konstrukce přístrojů, nástrojů a zařízení pro provedení, přepínání, přeměnu, akumulaci, regulaci nebo řízení el. proudu, transformátorů, toroidních transformátorů, toroidních komponent, indukčních komponent, komponent ISDN a LAN, tlumivek a cívek ze třídy 42 do třídy 37.

(111) **264226**
(210) O-198927

Datum provedení změny: 30.06.2005

V návaznosti na mezinárodní zápis v Ženevě byly cívky ze třídy 9 přetříděny do třídy 7, konstrukce přístrojů, nástrojů a zařízení pro provedení, přepínání, přeměnu, akumulaci, regulaci nebo řízení elektrického proudu, transformátorů, toroidních transformátorů, toroidních komponent, indukčních komponent, komponent ISDN a LAN, tlumivek, cívek přetříděna ze třídy 42 do třídy 37.

(111) **267756**
(210) O-343438

Datum provedení změny: 29.06.2005

V návaznosti na mezinárodní zápis byly termíny "čepy, řemeny, řemenice" přetříděny ze třídy 12 do třídy 7.

(111) **272541**
(210) O-355901

Datum provedení změny: 13.06.2005

Znění položky "výrobky z masa a obilnin" v seznamu výrobků ve tř. 30 mezinárodního třídění výrobků a služeb pro účely zápisu ochranných známek se opravuje na znění "výrobky z mouky a obilnin".

Přehled zveřejněných přihlášek barevných ochranných známek

Číselný přehled

O-191256, O-193289, O-199069, O-199070, O-343377, O-347180, O-355951, O-356492, O-356745, O-359783, O-360231, O-419962, O-420107, O-420467, O-420508, O-420910, O-421464, O-421827, O-421837, O-422028, O-422033, O-422334, O-422556, O-422561, O-422649, O-422699, O-422750, O-423066, O-423434, O-423445, O-423473, O-423511, O-423693, O-423745, O-423805, O-423920, O-423958, O-424003, O-424004, O-424056, O-424069, O-424070, O-424071, O-424083, O-424084, O-424085, O-424094, O-424120, O-424222, O-424268, O-424292, O-424303, O-424314, O-424315, O-424316, O-424317, O-424318, O-424326, O-424335, O-424336, O-424481, O-424531, O-424537, O-424555, O-424569, O-424583, O-424587, O-424591, O-424592, O-424610, O-424684, O-424710, O-424712, O-424713, O-424759, O-424763, O-424911, O-424926, O-424994, O-425034, O-425040, O-425050, O-425052, O-425053, O-425054, O-425055, O-425056, O-425057, O-425146, O-425147, O-425148, O-425234, O-425235, O-425239, O-425240, O-425241, O-425243, O-425245, O-425251, O-425260, O-425302, O-425313, O-425314, O-425356, O-425357, O-425362, O-425374, O-425382, O-425394, O-425427, O-425428, O-425452, O-425470, O-425492, O-425574, O-425576, O-425583, O-425596, O-425597, O-425598, O-425600, O-425608, O-425619, O-425620, O-425633, O-425706, O-425710, O-425711, O-425770, O-425771, O-425832, O-425838, O-425839, O-425917, O-425923, O-425977, O-426006, O-426077, O-426092, O-426260, O-426399, O-426400, O-426543, O-426606, O-426627, O-427045, O-427046, O-427083, O-427085, O-427341, O-427424, O-427428.

Použitý postup neumožňuje ve všech případech věrnou reprodukci všech jednotlivých odstínů barev

Zveřejněné přihlášky ochranných známek - barevná vyobrazení

O-191256



O-347180



O-360231



O-193289



O-355951



O-419962



O-199069



O-356492



O-420107



O-199070



O-356745



O-420467



O-343377



O-359783



O-420508



O-420910



O-422334



O-423066



O-421464



O-422556



O-423434



O-421827



O-422561



O-423445



O-421837



O-422649



O-423473



O-422028



O-422699



O-423511



O-422033



O-422750



O-423693



O-423745



O-424056

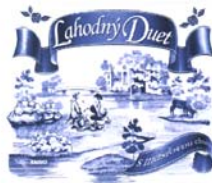

O-424085

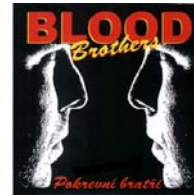

O-423805



O-424069



O-424094



O-423920



O-424070



O-424120



O-423958



O-424071



O-424222



O-424003



O-424083



O-424268



O-424004



O-424084



O-424292



O-424303



O-424326



O-424555



O-424314



O-424335



O-424569



O-424315



O-424336



O-424583



O-424316



O-424481



O-424587



O-424317



O-424531



O-424591



O-424318



O-424537



O-424592



O-424610



O-424763



O-425050

HALOTEL

O-424684



O-424911

DIGIPOINT

O-425052

prima
klub

O-424710



O-424926

Prague Property Management s.r.o.

O-425053

prima
sport

O-424712



O-424994

PEGAS
NONWOVENS
every single detail

O-425054

prima¹

O-424713

iSOGAS

O-425034

R&H

O-425055

prima²

O-424759



O-425040

epex

O-425056

prima
svět

O-425057



O-425239



O-425260



O-425146



O-425240



O-425302



O-425147



O-425241



O-425313



O-425148



O-425243



O-425314



O-425234



O-425245



O-425356



O-425235



O-425251



O-425357



O-425362



O-425452



O-425596



O-425374



O-425470



O-425597



O-425382



O-425492



O-425598



O-425394



O-425574



O-425600



O-425427



O-425576



O-425608



O-425428



O-425583



O-425619



O-425620



O-425771



O-425977



O-425633



O-425832



O-426006



O-425706



O-425838



O-426077



O-425710



O-425839



O-426092



O-425711



O-425917



O-426260



O-425770



O-425923



O-426399



O-426400



O-427083



O-426543



O-427085



O-426606



O-427341



O-426627



O-427424



O-427045



O-427428



O-427046

