

## **OBSAH**

Zveřejněné přihlášky vynálezů	3
Udělené patenty ( č. 295618 - 295689 )	21
Evropské patentové přihlášky a evropské patenty s účinky pro Českou republiku	34
Zapsané užité vzory (č. 15595 - 15698)	46
Zapsané průmyslové vzory (č. 31731 - 33009)	58
Zapsané topografie (č. )	
Dodatková ochranná osvědčení pro léčiva a pro přípravky na ochranu rostlin	
Úřední rozhodnutí a oznámení	92

## **CONTENTS**

Published Patent Application	3
Granted Patents (Nr. 295618 - 295689)	21
European patent applications and European patents with effects for the Czech Republic	34
Registered Utility Models (Nr. 15595 - 15698)	46
Registered Industrial Designs (Nr. 31731 - 33009)	58
Registered Topographies (Nr. )	
Supplementary Protection Certificates for Medicaments and Plant Protection Products	
Official decisions and announcements	92

### Kódy pro označování jednotlivých druhů dokumentů

Příhlášky vynálezů zveřejněné podle zákona č. 527/1990 Sb.	- kód A3	Zapsaná autorská osvědčení po odtajnění	- kód B1
Udělené patenty podle zákona č. 527/1990 Sb.	- kód B6	Zapsané užité vzory podle zákona č. 478/1992 Sb.	- kód U1

### Číselné INID kódy pro označování bibliografických dat

(11) - číslo patentu/zápisu/osvědčení	(54) - název
(15) - datum zápisu průmyslového vzoru	(55) - vyobrazení průmyslového vzoru
(21) - číslo přihlášky/žádosti	(57) - anotace
(22) - datum podání přihlášky/žádosti	(68) - číslo základního patentu
(23) - údaje o výstavní prioritě	(71) - označení přihlašovatele/žadatele
(28) - počet průmyslových vzorů	(72) - označení původce
(31) - číslo prioritní přihlášky	(73) - označení majitele/vlastníka
(32) - datum podání prioritní přihlášky	(74) - označení zástupce
(33) - země priority	(86) - číslo mezinárodní přihlášky
(40) - datum zveřejnění přihlášky vynálezu	(87) - číslo mezinárodního zveřejnění
(45) - datum zveřejnění zapsaného průmyslového vzoru	(92) - číslo, datum a orgán registrace
(47) - datum zveřejnění udělení patentu a zápisu užitého vzoru, datum zápisu užitého vzoru, datum oznámení udělení evropského patentu v Evropském patentovém věstníku	(94) - doba platnosti osvědčení
(51) - mezinárodní patentové třídění / Locarnské třídění průmyslových vzorů	(95) - označení přípravku
	(96) - datum podání a číslo evropské patentové přihlášky
	(97) - datum zveřejnění a číslo zveřejnění evropské patentové přihlášky v Evropském patentovém věstníku, číslo evropského patentu

### Kódy pro kódování záhlaví oznámení publikovaných ve Věstníku (Standard WIPO ST 17)

BB9A	zveřejněné přihlášky vynálezů	MK4A	zánik patentů uplynutím doby platnosti
FG1K	zapsané užité vzory	MK4F	zánik autorských osvědčení uplynutím doby platnosti
FG4A	udělené patenty	MK4Q	zánik průmyslového vzoru uplynutím doby ochrany
FG4Q	zapsané průmyslové vzory	MM4A	zánik patentů pro nezaplacení ročních poplatků
LD3K	částečný výmaz užitého vzoru	MM4F	zánik autorských osvědčení pro nezaplacení ročních poplatků
LD4Q	částečný výmaz průmyslového vzoru	ND1K	prodloužení platnosti užitého vzoru
MA4A	zánik patentu vzdáním se	ND4Q	obnova doby ochrany průmyslového vzoru
MA4F	zánik autorských osvědčení vzdáním se	PA4A	změna autorského osvědčení na patent
MC3K	výmaz užitého vzoru	PC9A	změna dispozičního práva k vynálezu
MC4A	zrušení patentu	PD1K	převod práv a ostatní změny majitelů užitého vzoru
MC4F	zrušení autorského osvědčení	PD4A	převod práv a ostatní změny majitelů patentů
MC4Q	výmaz průmyslového vzoru	PD4Q	převod práv a ostatní změny vlastníků průmyslových vzorů
MH1K	zánik užitého vzoru vzdáním se	QA9A	nabídka licence
MH4A	částečné zrušení patentu	SB4A	zapsané patenty do rejstříku po odtajnění
MH4F	částečné zrušení autorského osvědčení	SB4F	zapsaná autorská osvědčení do rejstříku po odtajnění
MH4Q	zánik průmyslového vzoru vzdáním se		
MK1K	zánik užitého vzoru uplynutím doby platnosti		

### Opravy Změny Různé

#### Opravy u přihlášek vynálezů s žádostí o udělení patentu

HA9A	jmenování vynálezce	HF9A	oprava dat
HB9A	oprava jmen	HG9A	oprava chyb v třídění
HC9A	změna jmen	HH9A	oprava nebo změna všeobecně
HD9A	oprava adres	HK9A	tiskové chyby v úřed. věstnicích
HE9A	změna adres		

#### Opravy ochranných dokumentů

patenty	autorská osvědčení	užité vzory	průmyslové vzory	
TA4A	TA4F	TA1K	TA4Q	jmenování vynálezce
TB4A	TB4F	TB1K	TB4Q	oprava jmen
TC4A	TC4F	TC1K	TC4Q	změna jmen
TD4A	TD4F	TD1K	TD4Q	oprava adres
TE4A	TE4F	TE1K	TE4Q	změna adres
TF4A	TF4F	TF1K	TF4Q	oprava dat
TG4A	TG4F	TG1K	TG4Q	oprava chyb v třídění
TH4A	TH4F	TH1K	TH4Q	oprava nebo změna všeobecně
TK9A	TK9F	TK1K	TK4Q	tiskové chyby v úřed. věstnicích

**Dvoupísmenné kódy pro označování zemí a mezinárodních organizací použité ve věstníku**

AT	Rakousko
AU	Austrálie
BE	Belgie
CA	Kanada
CH	Švýcarsko
CS	Československo
CZ	Česká republika
DE	Spolková republika Německo
DK	Dánsko
EP	Evropský patent
ES	Španělsko
FR	Francie
GB	Velká Británie
HU	Maďarsko
JP	Japonsko
KR	Korejská republika
NL	Nizozemí
RU	Ruská federace
SE	Švédsko
SK	Slovensko
TR	Turecko
TW	Tajwan
US	Spojené státy americké
WO	WIPO
XY	Neuvedeno
ZA	Jižní Afrika

**Dvoupísmenné kódy pro označování států USA použité ve věstníku**

AL	Alabama
CA	California
CO	Colorado
DE	Delaware
IL	Illinois
IN	Indiana
MI	Michigan
MN	Minnesota
MO	Missouri
NJ	New Jersey
NY	New York
PA	Pennsylvania
WI	Wisconsin

**BB9A Zveřejněné přihlášky vynálezů - přehled podle čísel přihlášek**

Dále uvedené přihlášky vynálezů byly zveřejněny dnem, uvedeným ve Věstníku podle zákona č. 527/1990 Sb., o vynálezech a zlepšovacích návrzích, ve znění pozdějších předpisů, a jsou k dispozici v patentové knihovně Úřadu průmyslového vlastnictví, Antonína Čermáka 2a, 160 68, Praha 6.

1999-557	F 42 C 1/02
2003-2802	F 16 F 15/30
2003-3335	B 65 B 43/12
2003-3425	G 01 M 19/00
2004-13	B 24 D 3/34
2004-89	F 16 L 17/00
2004-91	E 04 C 5/12
2004-100	E 04 H 7/02
2004-113	C 12 Q 1/68
2004-115	G 06 F 19/00
2004-116	H 01 H 71/00
2004-137	G 01 K 11/12
2004-145	A 63 B 21/22
2004-146	E 06 B 1/62
2004-153	B 60 C 27/02
2004-157	C 03 B 11/16
2004-159	D 03 D 23/00
2004-164	B 02 C 1/14
2004-166	E 04 D 13/16
2004-167	A 01 K 31/06
2004-172	G 01 N 33/49
2004-173	B 23 Q 1/25
2004-174	B 60 R 25/06
2004-175	D 04 B 15/44
2004-176	B 42 D 7/00
2004-178	C 03 B 35/14
2004-192	E 06 B 3/263
2004-193	F 16 B 23/00
2004-194	B 60 R 21/01
2004-198	C 07 C 41/18
2004-199	C 07 F 9/58
2004-200	C 01 B 13/11
2004-201	E 06 B 7/30
2004-202	B 01 D 37/00
2004-203	H 05 B 41/00
2004-204	C 07 C 67/03
2004-210	A 63 C 5/07
2004-211	E 04 B 2/16
2004-215	D 01 H 4/08
2004-216	F 28 F 1/10
2004-229	E 04 H 9/14
2004-236	F 23 J 15/00
2004-237	F 27 B 3/02
2004-353	D 01 H 15/00
2004-743	C 03 B 9/453
2004-829	A 47 J 27/00
2004-886	B 05 B 7/24
2004-921	C 09 B 57/14
2004-1044	A 61 M 5/32
2004-1123	G 01 R 29/08
2005-23	A 61 K 38/46
2005-42	C 02 F 1/50
2005-55	F 16 H 55/30
2005-236	B 22 D 35/00
2005-285	F 16 F 7/08
2005-358	A 23 L 1/18
2005-371	H 04 L 29/06
2005-379	A 22 C 9/00
2005-388	C 07 C 45/45
2005-397	A 23 K 1/16



## Zveřejněné přihlášky vynálezů - řazené podle MPT

- 7 (51) **A 01 K 31/06**  
 (21) **2004-167**  
 (71) Lajtkep Karel, Praha, CZ  
 (72) Lajtkep Karel, Praha, CZ  
 (54) **Stavebnicové klece, zvláště kotce nebo voliéry**  
 (22) 30.01.2004  
 (57) Řešení se týká stavebnicových klecí, zvláště kotců nebo voliér, sestávajících z navzájem spojených stavebnicových prvků, tvořených rámem a výplní mezi obvodovou částí rámu. Obvodová část rámu je tvořena úhelníky (1) opatřenými na prvním rameni (2) spojovacími otvory. Spojovací otvory sousedních přilehlých stavebnicových prvků jsou uspořádány ve stejné vzdálenosti od konců úhelníků, přičemž ke druhému rameni (3) úhelníku (1) je připevněna výplň (4). Úhelníky (1) vedle sebe uspořádaných stavebnicových prvků na sebe dosedají svými prvními rameny (2). Vždy sousedními spojovacími otvory prochází spojovací člen (5). Úhelníky (1) kolmo k sobě uspořádaných stavebnicových prvků k sobě přiléhají volnými konci prvních ramen (2), přičemž spojovací otvory přilehlých prvních ramen (2) jsou spojeny spojkou (6).
- (74) Ing. Karel Novotný, Žufanova 2, Prahap 1938, 16300

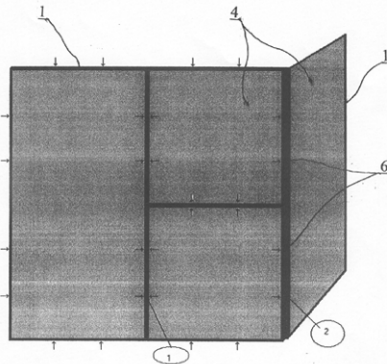

- 7 (51) **A 22 C 9/00**  
 (21) **2005-379**  
 (71) KINDERMANN Franz, Wurmansquick, DE  
 (72) Kindermann Franz, Wurmansquick, DE  
 (54) **Zařízení pro válcování masa a způsob zpracování masa**  
 (22) 18.12.2002  
 (32) 18.12.2002  
 (31) 2002/014494  
 (33) WO  
 (86) PCT/EP2002/014494  
 (87) WO 2004/054374  
 (57) Válcovací zařízení, zahrnující několik válcových ústrojí (30, 31), které mají několik válců (1). Aby se proces zpracování dále optimalizoval, jsou přes válcová ústrojí (30, 31) s vůlí uspořádány fólie (40). Na konci pracovní mezery mohou být uspořádány vyhlazovací válce.
- (74) ROTT, RŮŽIČKA & GUTTMANN Patentová, známková a advokátní kancelář, Ing. Jiří Andera, Nad Štolou 12, Praha 7, 17000

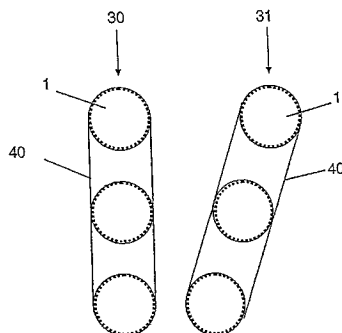

- 7 (51) **A 23 K 1/16, A 23 K 1/175, A 23 K 1/18, C 07 F 3/00, C 07 F 1/00, C 07 F 11/00, C 07 F 13/00, C 07 F 15/02**  
 (21) **2005-397**  
 (71) Zinpro Corporation, Eden Prairie, MN, US  
 (72) Abdel-Monem Mahmoud M., Eden Prairie, MN, US  
 Anderson Michael D., Eden Prairie, MN, US  
 (54) **Způsob výroby kompozice pro doplnění stravy zvířat roztoky komplexů esenciálních aminokyselin s kovy**  
 (22) 28.10.2003  
 (32) 14.01.2003  
 (31) 2003/341732  
 (33) US  
 (86) PCT/US2003/034197  
 (87) WO 2004/064536  
 (57) Způsob přípravy stabilních, kapalných roztoků komplexů stopových prvků a aminokyselinových komplexů L-lysinu, glycínu, leucínu a serinu. Výsledné komplexy jsou používány k doplnění stravy domestikovaných zvířat. Poněvadž jsou roztoky stabilní, mohou být podávány v pitné vodě nebo v napájecím systému pitné vody.
- (74) ROTT, RŮŽIČKA & GUTTMANN Patentová, známková a advokátní kancelář, JUDr. Ing. Michal Guttman, Nad Štolou 12, Praha 7, 17000

- 7 (51) **A 23 L 1/18, A 23 L 1/164, A 23 L 1/168**  
 (21) **2005-358**  
 (71) NESTEC S. A., Vevey, CH  
 (72) Hoitink Robertus, Pully, CH  
 Guex Claude, Yverdon-les-Bains, CH  
 Voisin Isabelle, Lully, CH  
 (54) **Výrobek na bazi obilovin a způsob jeho výroby**  
 (22) 05.11.2003  
 (32) 06.11.2002  
 (31) 2002/02024760  
 (33) EP  
 (86) PCT/EP2003/012307  
 (87) WO 2004/041001  
 (57) Výrobek na bazi obilovin, který po přidání vodné kapaliny mění nebo ztrácí svou barvu. Způsob přípravy výrobku na bazi obilovin a obilovin, určených ke snídani a obsahujících dva druhy obilovin. Změna barvy zajistí větší zájem dětí a mladistvých o spotřebu těchto obilovin, určených ke snídani. Obiloviny je možno získat nanášením různých povlaků na klasickou vytlačovanou obilovinovou bazi, přičemž vnější povlak má určitou barvu, která se po přidání mléka v podstatě smyje.
- (74) KOREJZOVÁ & SPOL. v.o.s., JUDr. Zdeňka Korejzová, Spálená 29, Praha 1, 11000

- 7 (51) **A 47 J 27/00, A 47 J 36/24, A 47 J 37/00**  
 (21) **2004-829**  
 (71) ISOLIT-BRAVO spol. s r. o., Jablonné nad Orlicí, CZ  
 (72) Štěpánek Kvido Ing., Letohrad, CZ  
 (54) **Způsob zapojení topného elementu**  
 (22) 21.07.2004  
 (57) Způsob zapojení topného elementu, zejména pro spojení topného článku s tělesem nádoby, ve které je ohřívána kapalina, má do dna tělesa nádoby (1) vytaženu drážku (2) ve tvaru "C", do které je vložen topný článek (3) a následnou operací je utažen tak, že je obepnut více jak z 50 % plochy.
- (74) Josef Majetič, Na výsluní 845, Lanškroun, 56301

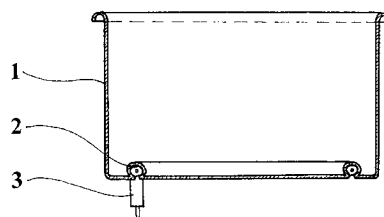

- 7 (51) **A 61 K 38/46, A 61 P 9/10, A 61 P 9/14**  
 (21) **2005-23**  
 (71) AMGEN INC., Thousand Oaks, CA, US

- (72) Toombs Christopher F., Camarillo, CA, US  
 (54) **Způsob zamezení okluze v zavedeném katétru za použití fibrinolytických metalloproteinás**  
 (22) 23.06.2003  
 (32) 21.06.2002  
 (31) 2002/177916  
 (33) US  
 (86) PCT/US2003/019702  
 (87) WO 2004/000348  
 (57) Je poskytnut způsob lokalizovaného intravaskulárního podání fibrinolytické metalloproteinasy lidskému subjektu v množství, které je jak bezpečné, tak účinné při rozpouštění okluzní sraženiny obsahující fibrin a současně rovněž vylučuje neutralizační účinky  $\alpha_2$ -makroglobulinu v cirkulující krvi. Způsob rovněž poskytuje rozpouštění krevní sraženiny v zavedeném zařízení určeném pro zavádění do cévy, okolo tohoto zařízení nebo k tomuto zařízení přichycenou. Rovněž je poskytnut způsob obnovy průchodnosti a funkce zavedeného zařízení určeného pro zavádění do cévy.
- (74) Čermák Hořejš Myslíl a spol., JUDr. Karel Čermák, advokát, Národní 32, Praha 1, 11000

- 7 (51) **A 61 M 5/32**  
 (21) **2004-1044**  
 (71) IMPRINT PHARMACEUTICALS LIMITED, East Molesey, GB  
 (72) Crocker Peter John, East Molesey, GB  
 Little Mervyn Aubrey, Camberley, GB  
 Maynard Kevin Russell, Oxford, GB  
 (54) **Jehla**  
 (22) 16.04.2003  
 (32) 16.04.2002  
 (31) 2002/0208627  
 (33) GB  
 (86) PCT/GB2003/001652  
 (87) WO 2003/089035  
 (57) Jehla pro využití s prostředky pro vstříkování nebo odebírání materiálu obsahuje špičku (7a), která se kuželovitě zužuje do hrotu (7b), podélný úsek (2a), obsahující jednu nebo více plošin (2b), a válcovitý úsek (6a), propojený s prostředky pro vstříkování nebo odebírání materiálu. Jehla je opatřena vnitřním otvorem (3), probíhajícím uvnitř válce (6) a případně zasahujícím částečně nebo zcela do podélného úseku (2a) a/nebo ke špičce (7a).

Jeden nebo více otvorů (5) propojuje vnitřní otvor (3) s vnější stranou jehly. Alespoň část alespoň jednoho otvoru (5) je uspořádána bočně nebo přilehle k válci (6) a/nebo k podélnému úseku (2a).

- (74) Čermák Hořejš Myslíl a spol., JUDr. Karel Čermák, advokát, Národní 32, Praha 1, 11000

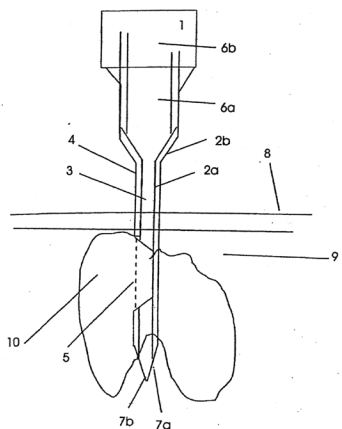

- 7 (51) **A 63 B 21/22, A 63 B 21/00, A 63 B 22/08, A 63 B 22/06, A 63 B 23/04**  
 (21) **2004-145**  
 (71) Degl Filip, Moravské Knínice, CZ  
 (72) Degl Filip, Moravské Knínice, CZ

- (54) **Rotoped s ovládáním brzdného výkonu a způsob jeho ovládání**  
 (22) 28.01.2004  
 (57) Rotoped s ovládáním brzdného výkonu je opatřen zařízením (10) pro ovládání brzdy, které je propojeno s brzdou (9), uspořádanou na hnaném kole (4). Zařízení (10) pro ovládání brzdy může být provedeno jako odlehčovací elektronické čidlo (11) uspořádané v sedle (5) rotopedu, které je s brzdou (9) spojeno přes řídicí jednotku (8) elektrickým kabelem (12), nebo jako pružinový indikátor (13) uspořádaný v sedlové trubce (6) rotopedu v místě rozdělení sedlové trubky (6), přičemž pružinový indikátor (13) je s brzdou (9) spojen lankem (14), či jako hydraulický válec (15) s pístem, který je s brzdou (9) spojen hydraulickou hadičkou (16). Způsob ovládání tohoto rotopedu se provádí tak, že se při odlehčení zařízení na ovládání brzdy sepe jeho zátěžový mechanismus, kterým se přes příslušné vedení zajistí přenos impulsu k brzdě, kterou se zajistí okamžitá úprava zátěže a to tak, že se zátěž přidá či ubere podle impulsu.
- (74) KANIA, SEDLÁK, SMOLA Patentová a známková kancelář, Ing. Jirí Malůšek, Mendlovo nám. 1a, Brno, 60300

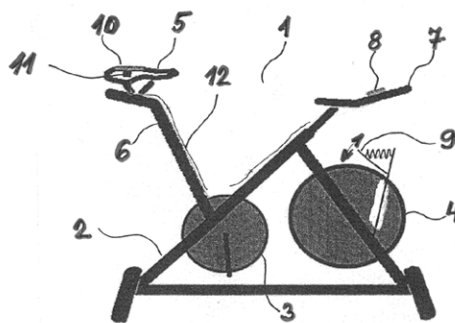

- 7 (51) **A 63 C 5/07, A 63 C 5/075, A 63 C 5/06, A 63 C 5/00**  
 (21) **2004-210**  
 (71) SPORTEN, a. s., Nové Město na Moravě, CZ  
 (72) Hudák Jan, Nové Město na Moravě, CZ  
 Popel Jiří, Ústí nad Orlicí, CZ  
 (54) **Zařízení pro zvýšení torzní tuhosti a pro útlum kmitání lyže**  
 (22) 06.02.2004  
 (57) Zařízení pro zvýšení torzní tuhosti a pro útlum kmitání lyže sestává z dvojice torzních výztužných mechanismů, připojených vždy jedním svým koncem k okrajové části lyže (1) a druhým svým koncem ke středové části lyže (1). Torzní výztužný mechanismus sestává vždy z torzně tuhého delšího táhla (5) a z příčně ohybově tuhého kratšího ramene (6), které jsou navzájem kloubově spojeny, přičemž alespoň jeden torzní výztužný mechanismus je ještě s lyží (1) propojen tlumícím prvkem (8).
- (74) Ing. Jana Vandělíková, Hradební 3, Praha, 11000

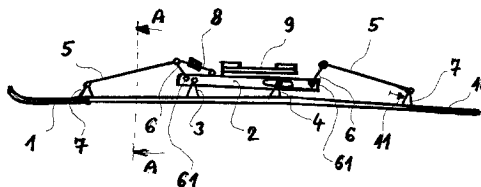

- 7 (51) **B 01 D 37/00, B 01 D 37/04, B 01 D 24/00**  
 (21) **2004-202**  
 (71) Bajgar Antonín, Ostrava, CZ  
 (72) Bajgar Antonín, Ostrava, CZ  
 (54) **Způsob zvýšení účinnosti mechanické filtrace fyzikálních směsí a filtr k provádění tohoto způsobu**  
 (22) 06.02.2004  
 (57) Způsob zvýšení účinnosti mechanické filtrace fyzikálních směsí průtokem přes filtrační hmotu probíhá tak, že v průběhu průtoku fyzikální směsí filtrační hmotou se vlivem změny profilu prostoru s filtrační hmotou nebo vlivem změny její hustoty změní alespoň dvakrát dynamika toku filtrované směsí v kompresi a expanzi. Filtr

k provádění tohoto způsobu je tvořen opláštěvaným průtočným prostorem (5) pro náplň filtrační hmotou (4, 7, 11) nebo průtočnou filtrační vložkou (2). Přitom je průřez pláště (1) průtočného prostoru (5) filtru nebo průřez průtočného prostoru (6) filtrační vložky (2) alespoň ve dvou místech za sebou zploštěn a tato zploštění (3) jsou pootočená pod určitým úhlem vůči sobě. Místo tohoto zploštění může mít filtrační hmota (11) ve směru od osy průtočného prostoru (5, 6) ke stěně pláště (1) filtru či filtrační vložky (2) nebo v opačném směru, zvětšující se hustotu.

(74) JUDr. Helmut Prchala, Rekreační 27, Hlučín-Bobrovniky, 74801

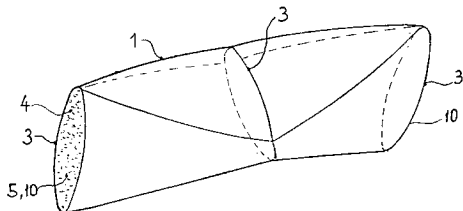

7 (51) **B 02 C 1/14**

(21) **2004-164**

(71) PSP Engineering a. s., Přerov, CZ

(72) Hanusik Josef, Přerov, CZ

(54) **Těleso rotoru drtiče**

(22) 30.01.2004

(57) Těleso rotoru drtiče je tvořeno hřídelem (1) a na něm uloženými nosnými tělesy pracovních elementů, konkrétně lišt (4) nebo kladiv. Nosná tělesa jsou tvořena kotouči (3), které jsou samostatně a s odstupy mezi sebou upevněny na střední trubkové části (11) hřídele (1). Ke koncům střední trubkové části (11) hřídele (1) jsou pevně připojeny čepy (12, 13). Na vnitřní prostor (111) střední trubkové části (11) hřídele (1) navazují otvory (121, 131) v čepích (12, 13), čímž je v hřídeli (1) vytvořen v jeho podélném směru průchod pro chladicí médium. Každá lišta (4) tvoří samostatné úseky (41). Mezi nimiž jsou dilatační mezery (42), přičemž každý samostatný úsek (41) je uložen alespoň ve dvou sousedních kotoučích (3).

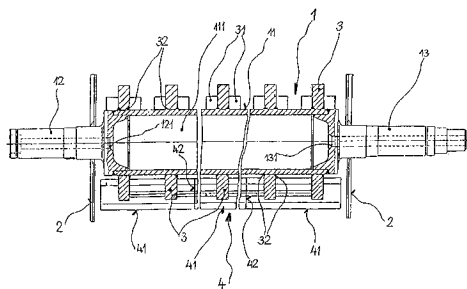

7 (51) **B 05 B 7/24, B 05 B 1/26**

(21) **2004-886**

(71) SAINT - GOBAIN CALMAR INC., City of Industry, CA, US

(72) Dodd Joseph K., Lee's Summit, MO, US

(54) **Sestava rozprašovače**

(22) 17.08.2004

(32) 13.02.2004

(31) 2004/777076

(33) US

(57) Sestava (10) rozprašovače pro připojení k zásobníku kapalných chemikálií, jež má být rozprašována, má ručně ovládaný otočný ventil (11) nasazený do pouzdra (13) sestavy (10) a má přívod nosné tekutiny a vyústění přívodu s látkou do přívodu tekutiny. Ventil (11) je volitelně otočný do polohy OTEVŘENO (ON), ve které je přívodní kanál (27) nosné tekutiny spojen s vyústěním vstupu kapalně látky. Ventil (11) je volitelně otočný do polohy ZAVŘENO (OFF), ve které není kanál (27) nosné tekutiny spojen s vyústěním přívodu kapalně látky. Pouzdro (13) má vně odvětrávací kanálek (32) a vnější řídicí člen (33) odvětrávání nasazený na pouzdro (13), aby pohybem ventilu (11) se uzavíral odvětrávací kanálek (32) v poloze

ZAVŘENO a otevíral v poloze OTEVŘENO.

(74) Ing. Marie Smrčková, Velflíkova 8, Praha 6, 16000

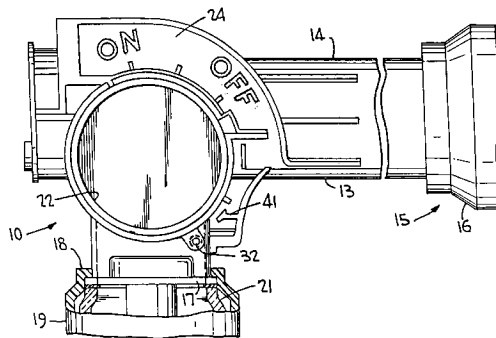

7 (51) **B 22 D 35/00, B 22 D 39/06, B 22 D 41/12**

(21) **2005-236**

(71) HOEI SHOKAI CO., LTD, Toyota-shi, JP

(72) Mizuno Hitoshi, Toyota-shi, JP

Ichikawa Narumi, Toyota-shi, JP

Suzuki Kazunori, Toyota-shi, JP

Iyoda Koji, Toyota-shi, JP

Noguchi Kenji, Toyota-shi, JP

Abe Tsuyoshi, Toyota-shi, JP

(54) **Zařízení pro regulaci tlaku, přepravní vozidlo a jednotka pro řízení tlakového rozdílu**

(22) 01.12.2003

(32) 29.11.2002, 29.11.2002

(31) 2002/349276, 2002/349281

(33) JP, JP

(86) PCT/JP2003/015341

(87) WO 2004/050279

(57) Zařízení (4) pro regulaci tlaku v kontejneru (100), uspořádaném pro uložení roztaveného kovu a jeho dodávku směrem ven s použitím tlakového rozdílu obsahuje dodávací část pro dodávání stlačeného plynu do kontejneru (100), průtokový průchod pro dodávání stlačeného plynu z dodávací části do kontejneru (100) a první přepínací ventil vložený do průchodu a uspořádaný pro ruční přepínání prvního módu, který umožňuje průchod plynu mezi dodávací částí a kontejnerem (100), jakož i druhého módu, který umožňuje průchod plynu mezi kontejnerem (100) a okolním prostředím.

(74) PATENTSERVIS Praha, a.s., Jivenská 1273/1, Praha 4, 14021

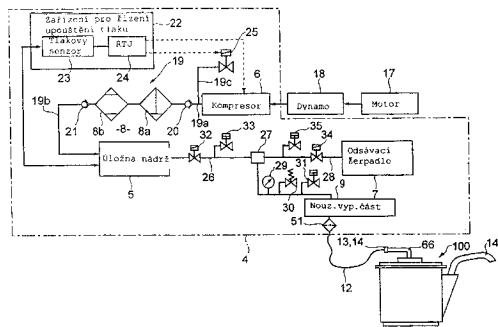

7 (51) **B 23 Q 1/25**

(21) **2004-173**

(71) TOSHULIN, a. s., Hulín, CZ

(72) Marek Jiří Dr. Ing., Kuřim, CZ

Novotný Lubomír Ing., Kuřim, CZ

Tešnar Pavel Ing., Brno, CZ

(54) **Smykadlo obráběcího stroje**

(22) 02.02.2004

(57) Smykadlo (4) je vytvořeno jako obrobená kompaktní svařovaná konstrukce, zahrnující základní válcovité těleso (7), k jehož vnějšímu povrchu, souběžně se směrem jeho podélné osy, jsou přivařeny obvodové desky (8, 9, 10, 11), přičemž volné části povrchu tělesa (7) a k nim přilehlé části vnitřních stěn sousedních obvodových desek (8, 9, 10, 11) ohraničující podélné otvory (12) pro přívody energií a médií. Těleso (7) může být tvořeno trubkou nebo tyčí kruhového průřezu, ve které je vytvořen podélný

průchozí otvor. Přední obvodová deska (8) a zadní obvodová deska (9) jsou přivařeny k tělesu (7) pomocí vnitřních souvislých svarů (13), zatímco boční obvodové desky (10, 11) jsou k tělesu (7) přivařeny pomocí svarů (14) zhotovených v průchozích otvorech (15), vytvořených v bočních obvodových deskách (10, 11). Přední obvodová deska (8) a zadní obvodová deska (9) jsou spojeny s bočními obvodovými deskami (10, 11) vnějšími souvislými svary (16). Alespoň jedna obvodová deska (8, 9, 10, 11) je upravena pro spojení s lineárním profilovým vedením.

(74) Ing. Marie Jandová, Nerudova 1095, Kuřim, 66434

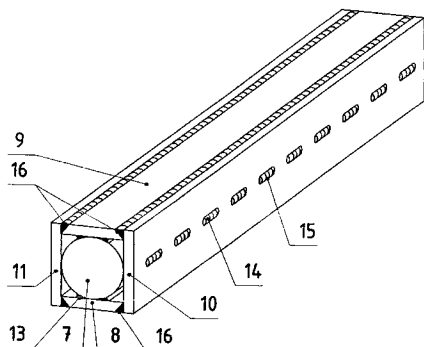

7 (51) **B 24 D 3/34**

(21) **2004-13**

(71) PRECIOSA, a. s., Jablonec nad Nisou, CZ

(72) Giba Josef Ing., Turnov, CZ

Krátký Rostislav Ing., Turnov, CZ

(54) **Nástroj pro broušení a leštění skla**

(22) 06.01.2004

(57) Nástroj pro broušení a leštění skla obsahuje abrazivo, například oxid ceritový, dále pojivo, například fenolformaldehydovou pryskyřici a plnivo tvořené dutými nebo plnými nebo porézními polyamidovými a/nebo polyetylenovými a/nebo polyetylenovými a/nebo polypropylenovými a/nebo polymetakrylátovými a/nebo polystyrenovými a/nebo skleněnými a/nebo korundovými mikrokuličkami o velikosti 1 µm až 200 µm.

7 (51) **B 42 D 7/00, B 42 D 15/00, B 44 F 7/00**

(21) **2004-176**

(71) Pavelka Jaroslav Ing. Arch. CSc., Praha, CZ

(72) Pavelka Jaroslav Ing. Arch. CSc., Praha, CZ

(54) **Stereoskopická tiskovina**

(22) 02.02.2004

(57) Stereoskopická tiskovina, například letáku, novin, časopisu, knižní a neknižní publikace, sestává ze zrcadlově vzájemně převrácené stereoskopické obrazové dvojice (1) alespoň neanimovaných a animovaných stereo-textů (2) a stereo-obrázků (3), které jsou upraveny na listovací podložce (4) v krajních zónách (5) alespoň stereo-letáku (6), stereo-novin (7), stereo-časopisu (8), stereo-knižní publikace (9) a neknižní stereo-publikace (10).

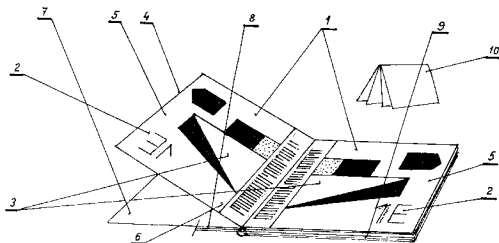

7 (51) **B 60 C 27/02**

(21) **2004-153**

(71) Jakl Albin Ing. CSc., Praha, CZ

(72) Jakl Albin Ing. CSc., Praha, CZ

Knobloch Rafael, Praha, CZ

(54) **Protisklizové zařízení kola automobilu**

(22) 28.01.2004

(57) Zařízení zahrnuje centrální element, uspořádaný

soustředně s osou na vnější straně kola a element, uspořádaný soustředně s osou na vnější straně kola a opatřený vedeními pro suvné uložení radiálních nosičů (11, 21, 31) třmenů (12, 22, 32) obepínajících obruč (2) kola, přičemž nosiče (11, 21, 31) třmenů (12, 22, 32) jsou opatřeny záchyty (13, 23, 33) pro zajišťovací pružinu (7). Centrální element je tvořen rameny (10, 20, 30), spojenými navzájem do tvaru hvězdice (6) s výsečemi (17, 27, 37) mezi sousedními rameny (10, 20, 30), přičemž do výsečí (17, 27, 37) zasahují tvarově odpovídající výstupky (411, 412, 413) dna (41) bubnu (40) pevně spojeného s hvězdicí (6) a opatřeno na svém obvodu tvarovaným protisklizovým povrchem (45). Výstupky (411, 412, 413) dna (41) bubnu (40) mohou být uspořádány kolem axiálního středového otvoru (42) dna (41) bubnu (40), kterým prochází spojovací šroub (43) pro spojení s axiálním středovým otvorem (8) hvězdice (6), přičemž obvodová část (44) bubnu (40) může být uspořádána na vnější straně obvodu obruče (2) a může mít menší průměr, než vnější průměr obruče (2) a může se ve směru k obruči (2) kuželovitě rozšiřovat.

(74) FISCHER & PARTNER patentová a známková kancelář, Ing. Michael Fischer, Na Hrobci 5, Praha 2, 12800

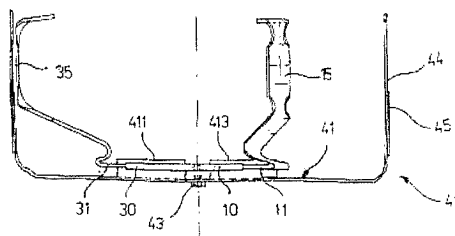

7 (51) **B 60 R 21/01**

(21) **2004-194**

(71) F. MIDVO-výroba zařízení s. r. o., České Budějovice, CZ

(72) Dvořák Miloslav, České Budějovice, CZ

Kundrát J., Ševětín, CZ

(54) **Budič řidiče z mikrospánku**

(22) 05.02.2004

(57) Zařízení na probuzení řidiče z mikrospánku či varování těsně před ním je tvořeno akustickou signálkou (1), elektronikou (2-7) vyhodnocení a snímači (10-16) bdělosti, jejichž čidla reagují na ustání jemných korekcí volantem, puštění volantu, přivření očí, pokles hlavy až útlum činnosti mozku. Elektronika (2-7) je tvořena programem v čipu a má ruční doregulaci citlivosti snímání a nastavení času prodlevy do spuštění alarmu a dále korekcí dle rychlosti jízdy aktivované od tachometru. Zařízení používá známých snímačích čidel jimiž jsou u snímání volantu tlakový spínač v servořízení a polohové snímače, optický či kapacitní, ustavené na volantu. U snímání očí jsou jako čidla mikrokamera a senzor na bělmo očí a u snímání mozku pak elektromagnetická EEG čidla lékařská uspořádaná v opěrce hlavy či přílbě, která mohou zaznamenat i sníženou činnost alkoholem. Budíky jsou instalovány do volantů aut nebo přes něj. Alternativně se snímané impulzy přivádějí do palubních počítačů, v nichž je doličný program zapraven.

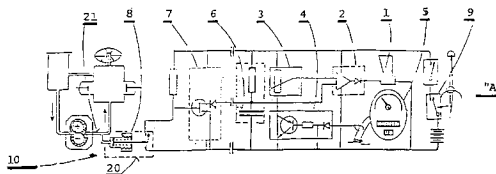

7 (51) **B 60 R 25/06**

(21) **2004-174**

(71) Hrabal Lubomír, Brno, CZ

Hrabal Lubomír sen., Petřvald u Karviné, CZ

(72) Hrabal Lubomír, Brno, CZ

Hrabal Lubomír sen., Petřvald u Karviné, CZ

(54) **Zámková soustava, zvláště k blokování řadící páky vozidel**

- (22) 02.02.2004  
 (57) Zámková soustava, zvláště k blokování řadicí páky (4) u vozidel, obsahuje dvoukrokovou zámkovou soustavu, opatřenou spolu s ní spojeným úhlově přestavitelným výložníkem (19) k protnutí trajektorové dráhy řadicí páky (4) v pravém kroku a vybavené ve výložníku (19) osově posuvnou závorou (16) pro záběr s protikusem (22) v navazujícím druhém kroku, přičemž k tomu je dvoukroková zámková soustava opatřena přechodovým blokovacím ústrojím pro vzájemně různé blokování jejich omezeně úhlově otočných částí v rozsahu dvou činných kroků.

(74) Karel Voda, Bolzanova 13, Brno, 61300

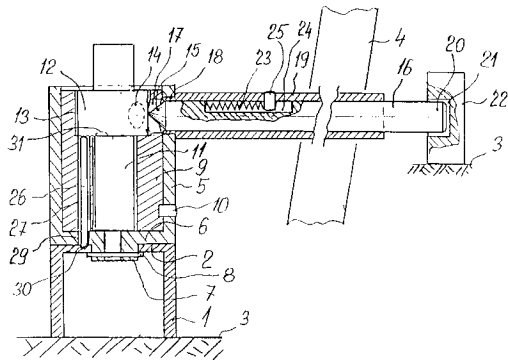

7 (51) **B 65 B 43/12, B 65 B 19/00, B 65 B 19/34**

(21) **2003-3335**

(71) DEIMOS S. R. O., Praha, CZ

(72) Vokoun Jan Ing., Praha, CZ

(54) **Zařízení pro rozevirání plochých hadicových úsečkovitých obalů a následné zasouvání tyčkovitých předmětů**

(22) 08.12.2003

- (57) Zařízení pro rozevirání plochých hadicových úsečkovitých obalů (O) a následné zasunutí tyčkovitých předmětů (Z) má na nosiči (2) kyvně uloženy dvojice segmentů (5) zakončených zobáčky (53). Trubkovité dutiny (51) segmentů (5) směřují proti sobě.

(74) Ing. Jiří Poláček, Dominikánská 6, Plzeň, 30112

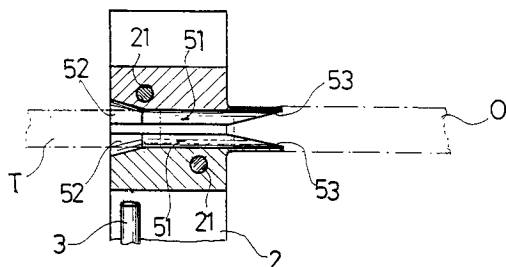

7 (51) **C 01 B 13/11**

(21) **2004-200**

(71) České vysoké učení technické v Praze, Fakulta elektrotechnická, Praha, CZ

(72) Bálek Rudolf Doc. Ing. CSc., Praha, CZ

Pekárek Stanislav Prof. Ing. CSc., Praha, CZ

(54) **Zařízení pro generaci ozónu**

(22) 05.02.2004

- (57) Zařízení pro generaci ozónu je tvořené výbojovou komorou (7), do které je z jedné strany zaústěna svým hrotem dutá jehla (1), jejíž druhý konec je uzpůsoben pro přívod stlačeného pracovního plynu, obvykle vzduchu (4) a je připojen k vysokonapětovému zdroji (5). Z druhé strany, proti duté jehle (1), je do výbojové komory (7) vyústěna uzemněná vodivá elektroda. Tato vodivá elektroda je tvořena vodivým nástavcem (3) zasahujícím do výbojové komory (7) svou rovinnou čelní plochou, která je kolmá na osu duté jehly (1). Vodivý nástavec (3) je elektricky uzemněn a je akusticky navázán na piezoelektrický měnič (8) připojený na výstup výkonového elektrického generátoru (9) s kmitočtem ležícím v oblasti ultrazvukového pásma. Dutá jehla (1) je spojena se svorkou záporné polarity vysokonapětového zdroje (5) a je

uložena v reflektoru (2), jehož čelní plocha je rovinná a je umístěna ve výbojové komoře (7) proti čelní ploše vodivého nástavce (3), se kterou je rovnoběžná a tvoří tak spolu s tímto vodivým nástavcem (3) akustický rezonátor.

(74) Ing. Hana Dušková, Travná 1285, Praha, 19800

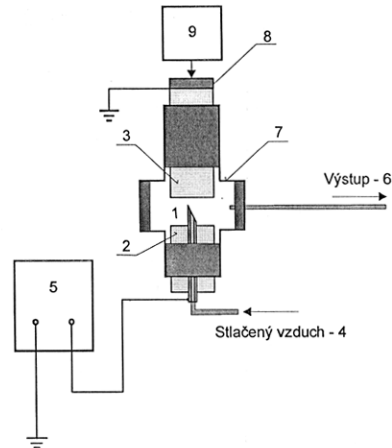

7 (51) **C 02 F 1/50, C 01 B 21/096**

(21) **2005-42**

(71) LIFETECH s. r. o., Brno, CZ

(72) Hrdlička Aleš Doc., RNDr., CSc., Brno, CZ

Dřímál Jiří RNDr., CSc., Brno, CZ

(54) **Prostředek na likvidaci řas a mikroorganismů ve vodném prostředí**

(22) 21.01.2005

- (57) V prostředku na likvidaci řas a mikroorganismů ve vodném prostředí obsahujícím kationty přechodných kovů, zejména kationty měďnaté, zinečnaté nebo stříbrné ve formě jejich solí, nebo generované elektrolyticky, případně uvolňované difúzí z kovových materiálů, je přítomna jako stabilizační prvek a současně prvek zvyšující efektivitu působení přípravku alespoň jedna z těchto látek: kyselina amidosulfonová (CAS No. 5329-14-6), její sůl, její ester, sulfamid (CAS No. 7803-58-9).

(74) Ing. Libor Markes, Grohova 54, Brno, 60200

7 (51) **C 03 B 9/453**

(21) **2004-743**

(71) SKLOSTROJ TURNOV CZ, s. r. o., Turnov, CZ

Coufal Martin Ing., Bělá pod Bezdězem, CZ

Kubát Jaroslav, Jenišovice, CZ

(54) **Mechanismus odstávky sklářského tvarovacího stroje**

(22) 18.06.2004

- (57) Mechanismus odstávky sklářského tvarovacího stroje, zahrnující rotační hnací jednotku (31), uloženou na rámu a propojenou s rotační hřídelí (27), na které je upevněna lineární hnací jednotka, propojená s přesouvacím členem (11). Lineární hnací jednotka zahrnuje lineární elektromotor (40). Lineární elektromotor (40) a rotační hnací jednotka (31) jsou propojeny s elektronickou řídicí jednotkou (71) pro řízení rychlosti a směru pohybu rotační hnací jednotky (31) a lineárního elektromotoru (40). S elektronickou řídicí jednotkou (71) je spojen jednak první snímač (36) pro snímání polohy přesouvacího členu (11) a jednak druhý snímač (37) pro snímání polohy rotační hnací jednotky (31).

(74) Ing. Jiří Andera, Nad Štolou 12, Praha 7, 17000

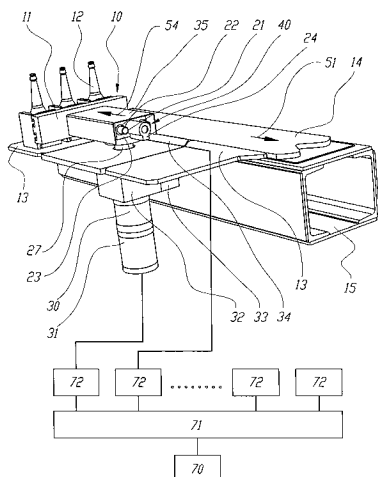
7 (51) **C 03 B 11/16**(21) **2004-157**

(71) MARKUS Trading, s. r. o., Liberec, CZ

(72) Tomášek Dušan Ing., Luhačovice, CZ

Šretr Rostislav Ing., Biskupice, CZ

(54) **Způsob regulování výrobního procesu a zařízení k provádění tohoto způsobu**

(22) 29.01.2004

(57) Při způsobu regulování průběhu výrobního procesu, zejména ve sklářském průmyslu, pomocí proporcionálního ventilu, jímž se řídí průběh lisovacího tlaku v závislosti na čase, podle řídicí křivky z PC, se pomocí programu v počítači PC vytváří řídicí křivka, vyjadřující ideální průběh tlaku v závislosti na čase, podle požadavku obsluhy stroje, dále se řídicí křivka přenáší do upravené nastavby proporcionálního ventilu, kde se uloží, dále se pomocí této nastavby reguluje výstupní tlak pro vytvoření skutečné křivky, vyjadřující skutečný průběh tlaku, v závislosti na čase, vystupujícího z proporcionálního ventilu, dále se pomocí nastavby porovnává průběh skutečné křivky s průběhem řídicí křivky podle požadavku obsluhy, a odpovídá-li průběh skutečné křivky řídicí křivce, je správně nastaven průběh výrobního procesu, a pokud neodpovídá průběh skutečné křivky řídicí křivce, opakuje se vytváření řídicí křivky v počítači PC. Zařízení k provádění způsobu sestává ze spodní, základní části (I), tvořené sestávajícím proporcionálním ventilem, a z horní, řídicí části (II), ve formě nastavby na základní části (I), přičemž řídicí část (II) obsahuje víko (1), sloužící současně jako kryt základních řídicích prvků, přičemž do neznázorněného středového otvoru ve víku (1) je vsazen průmyslový konektor (2), jímž osově prochází kabel (3), spojující řídicí ventil s PC a ostatními periferiemi.

(74) Karel Čálek, Nad Palatou 12, Praha 5, 15000

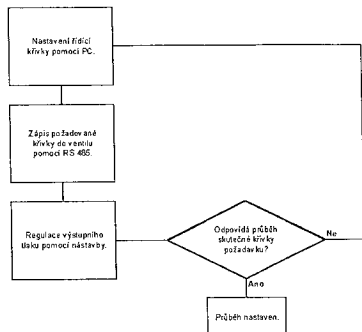
7 (51) **C 03 B 35/14, C 03 B 35/20**(21) **2004-178**

(71) Kernel, a. s., Varnsdorf, CZ

Rulf Ivan Ing., Praha 4, CZ

(72) Šorm Michal Ing., Praha 9, CZ

Rulf Ivan Ing., Praha 4, CZ

(54) **Způsob úpravy deskového prvku pro manipulaci**

(22) 02.02.2004

(57) Způsob úpravy deskového prvku, zejména skleněné tabule (1) pro manipulaci jeho přilepením lepicím tmelem na nosič (3), za který je pak tímto prvkem manipulováno, odstraňuje problémy s povrchovými stopami po upínacích prvcích, vznikajících sevřením tepelně zpracované tabule skla. Po ukončení manipulace je nosič od skleněné tabule oddělen a stopy po tmelu jsou mechanicky a/nebo chemicky odstraněny.

(74) PATENTSERVIS Praha a.s., Jivenská 1273/1, Praha 4, 14021

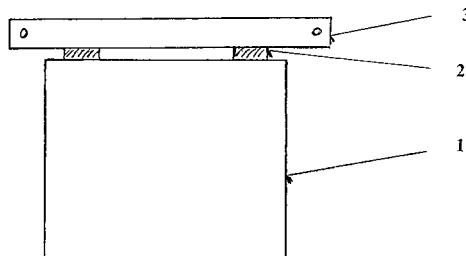
7 (51) **C 07 C 41/18, C 07 C 43/205, C 07 C 29/147, C 07 C 33/24**(21) **2004-198**

(71) Zentiva, a. s., Praha, CZ

(72) Lustig Petr Ing., Pardubice, CZ

Hejtmánková Ludmila MVDr. Ing., Přelouč, CZ

(54) **Způsob přípravy 3-(2-aryl/alkyloxy-5-methylfenyl)-3-fenylpropanolu**

(22) 05.02.2004

(57) Způsob přípravy 3(2-aryl/alkyloxy-5-methylfenyl)-3-fenylpropanolu vzorce I, kde R značí ochrannou skupinu ve formě alifatického nebo arylalkylového zbytku, při němž se 3(2-aryl/alkyloxy-5-methylfenyl)-3-fenylpropanová kyselina vzorce II, kde R má výše uvedený význam, rozpuštěná v toluenu, nechá reagovat s toluenovým roztokem dihydro bis(2-methoxyethoxy)hlinitanu sodného při teplotě 0 až 70 °C, po skončení reakce se případně směs ochladí na teplotu 0 až 20 °C, vymíchá se s vodným roztokem hydroxidu, potom vodou, organická vrstva se oddělí, vysuší a zahustí.

(74) Ing. Ivana Jirotková, Nad Štolou 12, Praha 7, 17000

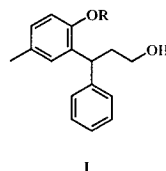

I

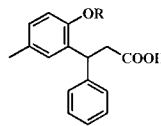

II

7 (51) **C 07 C 45/45, C 07 C 49/84**(21) **2005-388**

(71) EGIS Gyogyszergyár Rt., Budapest, HU

(72) Molnárné Samu Erika, Budapešť, HU

Simig Gyula, Budapešť, HU

(54) **Způsob přípravy 3-[2-(3,4-dimethoxy-benzoyl)-4,5-dimethoxy-fenyl]-pentan-2-onu**

(22) 31.12.2002

(32) 16.12.2002

(31) 2002/0204342

(33) HU

(86) PCT/HU2002/000178

(87) WO 2004/054951

(57) Předložené řešení se týká způsobu přípravy 3-[2-(3,4-dimethoxy-benzoyl)-4,5dimethoxy-fenyl]-pentan-2-onu vzorce I, přičemž se vychází ze sloučeniny obecného

vzorci II, kde každý ze substituentů  $R^1$  a  $R^2$  znamená  $C_{1-4}$ -alkyl nebo společně vytvářejí  $C_{2-6}$ -alkylen, přičemž způsob zahrnuje nahrazení atomu bromu ve sloučenině obecného vzorce II atomem alkalického kovu nebo hořčíku; reakci tímto způsobem připravené sloučeniny obsahující atom alkalického kovu nebo atom hořčíku s přibližně ekvimolárním množstvím amidu obecného vzorce III a nebo esteru obecného vzorce III b a následnou hydrolyzu takto získaného produktu.

- (74) ROTT, RŮŽIČKA & GUTTMANN Patentová, známková a advokátní kancelář, JUDr. Ing. Michal Guttmann, Nad Štolou 12, Praha 7, 17000

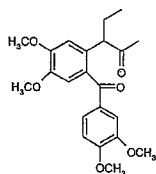

I

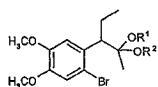

II

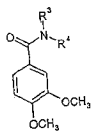

IIIa

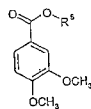

IIIb

- 7 (51) C 07 C 67/03

(21) 2004-204

(71) Souček Jiří ing., Praha, CZ

(72) Souček Jiří ing., Praha, CZ

Filip Vladimír, Praha, CZ

(54) Způsob zpracování zbytků z destilace esterů organických kyselin

(22) 06.02.2004

(57) Způsob zpracování zbytků z destilace esterů organických kyselin vyznačující se tím, že zbytky z destilace se podrobí katalytické esterifikaci alifatickým alkoholem s následnou izolací vzniklých esterů zahrnující jejich destilaci s tím, že se s výhodou použije alkohol stejného typu jako při výrobě esterů organických kyselin. Je výhodné provést esterifikaci směsí destilačních zbytků a triacylglycerolů, které byly použity pro výrobu organických esterů.

- 7 (51) C 07 F 9/58, A 61 K 9/14

(21) 2004-199

(71) Zentiva, a. s., Praha, CZ

(72) Richter Jindřich Ing., Pardubice, CZ

Jirman Josef Ing. CSc., Praha, CZ

(54) Krystalická forma risedronátu monosodného

(22) 05.02.2004

(57) Krystalická monosodná sůl 3-pyridyl-1-hydroxyethyliden-1,1-bisfosfonové kyseliny, mající RTG záznam s charakteristickými mezivivinnými vzdálenostmi 4,35; 8,44; 13,42 a 15,73 angströmů ( $10^{-10}$ m).

- (74) Ing. Ivana Jirotková, Nad Štolou 12, Praha 7, 17000

- 7 (51) C 09 B 57/14, C 07 D 311/88

(21) 2004-921

(71) Azacycles s. r. o., Kladno, CZ

(72) Cihelník Simon, Krupka, CZ

Drož Ladislav, Kladno, CZ

Šrámek Martin, Kladno, CZ

(54) Způsob konvenční a mikrovlnné syntézy sulforhodaminů

(22) 01.09.2004

(57) Sulforhodamin obecného vzorce I, kde  $X^1$ ,  $X^2$  a  $X^3$  značí nezávisle vodík nebo halogen,  $R^1$  až  $R^6$  je nezávisle methyl, ethyl, propyl,

halogen nebo vodík,  $Q^1$  až  $Q^4$  tvoří nezávisle vodík, methyl, ethyl, propyl nebo fenyl, kde  $R^2$  až  $R^3$  a  $Q^1$  až  $Q^4$  mohou být nezávisle součástí pěti a šestičlenných cyklů dle obecného vzorce I a kde Z značí aminoskupinu, N-alkylaminoskupinu, N-arylaminoskupinu, N-acylaminoskupinu, N,N-dialkylaminoskupinu a N-alkyl-N-alkylaminoskupinu, se připraví kondenzací odpovídajících derivátů 2-sulfobenzoové kyseliny s odpovídajícími deriváty 3-aminofenolů. Syntéza sulforhodaminů provedená tímto způsobem zkracuje počet reakčních kroků a minimalizuje reakční doby.

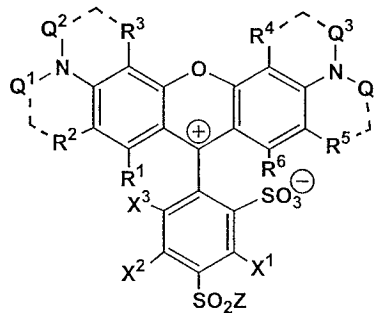

(I)

- 7 (51) C 12 Q 1/68, C 12 P 19/34

(21) 2004-113

(71) Žďárský Emanuel, Praha, CZ

(72) Žďárský Emanuel, Praha, CZ

(54) Nový způsob stanovení spektratypu genů imunoglobulinové superrodiny

(22) 22.01.2004

(57) Řešení se týká způsobu jak ekonomicky schůdně, rychle, přesně a reprodukcibilně determinovat aktuální spektratyp vybraného typu imunoglobulinové superrodiny genů, především B- a T-buněčných receptorů. Technickým jádrem řešení je navrzení specifických oligonukleotidů pro každého jednotlivého exprimovaného člena sledované podrodiny a k nim pak společný oligonukleotid. Specifické oligonukleotidy se navrhuji z V exonů, zatímco společný oligonukleotid buď z J nebo C exonů, přičemž je vzat v úvahu počet členů podrodiny. Návrh specifických oligonukleotidů je veden tak, aby výsledná velikost každého člena byla jiná s rozdílem alespoň 18 nukleotidů. Využita je také možnost analýzy více fluoroforů najednou tak, že společný oligonukleotid je naznačen různými fluorotypy. Je-li izotopů podrodiny více, pak může být spektratyp rozdělen podle těchto izotypů navržením společného oligonukleotidu pro každý izotyp zvlášť. Praktickým využitím jsou medicínské případy, kdy zásadní nebo velmi významnou roli hraje imunitní systém, konkrétně autoimunitní onemocnění, onkologické onemocnění, virové nákazy a podobně.

- 7 (51) D 01 H 4/08, D 02 G 3/38

(21) 2004-215

(71) Rieter CZ a. s., Ústí nad Orlicí, CZ

(72) Kubeš Vítězslav Ing., Hnátice, CZ

Ludvíček Josef Ing., Ústí nad Orlicí, CZ

(54) Podávací ústrojí lineárního textilního materiálu do sprádací jednotky při výrobě složkové příze na rotorovém dopřádacím stroji

(22) 09.02.2004

(57) U podávacího ústrojí (5) lineárního textilního materiálu (41) do sprádací jednotky (2) pracovního místa rotorového dopřádacího stroje při výrobě složkové příze jsou cívky (4) s lineárním textilním materiálem (41) umístěny pod úrovní sprádacích jednotek (2). Podávací ústrojí (5) obsahuje podávací hřídel (51) průběžný po délce stroje a umístěný pod úrovní sprádacích jednotek (2) a nad úrovní cívek (4) s návínem lineárního textilního materiálu (41), jemuž je pro každé pracovní místo přiřazen přítlačný váleček (52). Ve dráze lineárního textilního materiálu (41) je na každém pracovním místě uspořádáno čidlo (45) přítomnosti

lineárního textilního materiálu (41) a stříhací prostředek (42) s upínkou lineárního textilního materiálu (41). Před podávacím hřídelem (51) a přitlačným válečkem (52) je umístěna v blízkosti stříhacího prostředku (42) s upínkou lineárního textilního materiálu (41), nebo ve stříhacím prostředku (42), pomocná tryska (43) směřující alespoň během obnovování předění na pracovním místě mezi podávacím hřídelem (51) a přitlačným válečkem (52) v odklopeném stavu a do vstupního otvoru vodičí trubičky (6). Pomocná tryska (43) je připojitelná prostřednictvím ovládacího prostředku (44) ke zdroji tlakového vzduchu.

(74) Ing. Dobroslav Musil, Cejl 38, Brno, 60200

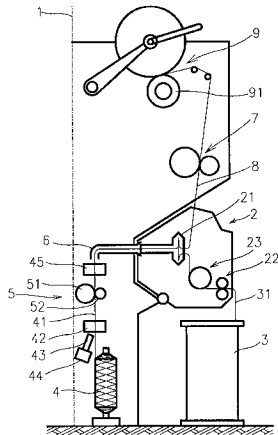

7 (51) **D 01 H 15/00, D 01 H 4/42, D 01 H 4/48**

(21) **2004-353**

(71) Rieter CZ a. s., Ústí nad Orlicí, CZ

(72) Schuller Edmund, Ingolstadt, DE

Greis Dietmar, Ingolstadt, DE

(54) **Způsob a zařízení pro automatickou manipulaci s pramenem textilních vláken**

(22) 11.03.2004

(32) 11.03.2003

(31) 2003/10310466

(33) DE

(57) Při automatické manipulaci s pramenem textilních vláken, nacházejícím se v konvi na textilním stroji, který má podávací zařízení pramene, je pramen textilních vláken uložen svým volným koncem na konvi, pramen textilních vláken je na konvi uchopen prvním uchopovacím zařízením a pramen textilních vláken je následně nato uchopen druhým uchopovacím zařízením. Poté je pramen textilních vláken oddělen mezi prvním a druhým uchopovacím zařízením, čímž je vytvořen definovaný začátek pramene textilních vláken a pramen textilních vláken je předán třetímu uchopovacímu zařízení, jímž je dopraven ve směru k podávacímu zařízení. Dále se navrhuje příslušné zařízení.

(74) Ing. Dobroslav Musil, Cejl 38, Brno, 60200

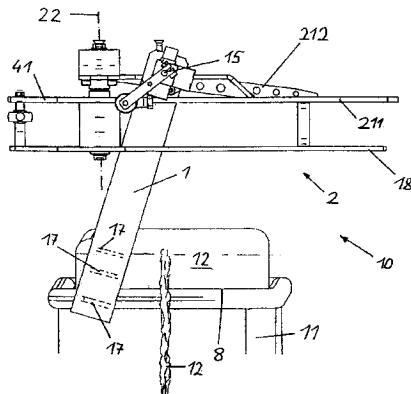

7 (51) **D 03 D 23/00, D 03 D 41/00**

(21) **2004-159**

(71) Výzkumný ústav textilních strojů Liberec a. s., Liberec, CZ

(72) Stejskal Milan Ing. CSc., Liberec, CZ

Havlík Jaroslav Ing., Liberec, CZ

(54) **Způsob výroby kladených textilií a zařízení k výrobě kladených textilií**

(22) 29.01.2004

(57) Při výrobě kladených textilií se mezi větve osnovních nití zanášejí útky, které mají mezi sebou požadovanou vzdálenost, načez se na textilií nanáší lepidlo a textilie se suší. Větve osnovních nití se přivádějí mezi dvojici napínacích válců, mezi nimiž se opětovně slučují, přičemž v místě před sloučením větvi osnovních nití mezi napínacími válci se mezi osnovní nitě zanášejí útky, čímž se vytvoří polotovar kladené textilie s útky mezi osnovními nitěmi, který se opásáním okolo části obvodu napínacího válce odvádí k odváděcímu zařízení pro další výrobní operace. Zařízení k výrobě kladených textilií obsahuje prostředky pro uložení osnovních nití a prostředky pro vedení osnovních nití pracovní dráhou k odváděcímu ústrojí a dále k ústrojí pro nanášení lepidla a k ústrojí pro sušení. Prostředky pro vedení osnovních nití pracovní dráhou obsahují alespoň jednu dvojici napínacích válců (2), mezi které jsou odděleně vedeny vždy dvě větve osnovních nití, přičemž ve směru pohybu osnovních nití je oblast před vstupem osnovních nití mezi každou dvojici napínacích válců (2) přiřazeno zanášecí zařízení útků a za každou dvojici napínacích válců (2) je situováno napínací zařízení polotovaru kladené textilie na část obvodu jednoho z dvojice napínacích válců (2), přičemž za poslední dvojici napínacích válců (2) je situováno odváděcí zařízení polotovaru kladené textilie pro další zpracování.

(74) Ing. Dobroslav Musil, Cejl 38, Brno, 60200

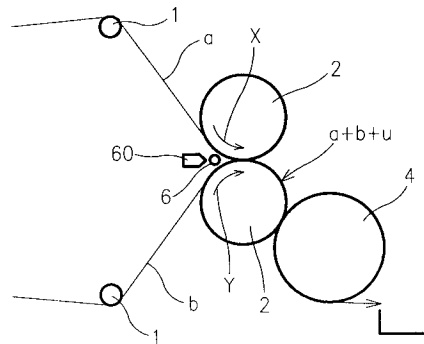

7 (51) **D 04 B 15/44**

(21) **2004-175**

(71) UNIPLLET Třebíč, a. s., Třebíč, CZ

Zahrádka Jiří, Třebíč, CZ

Jelínek Pavel Ing., Třebíč, CZ

(54) **Zařízení pro napínání nitě**

(22) 02.02.2004

(57) Zařízení sestává z tělesa (1), kde jsou výkyvně uloženy vedle sebe na jedné tyčce (2), jednotlivá ramena (3) se známými neznázorněnými očky pro vedení nití k vodičům při jejich kladení do jehel zejména ve vratném chodu jehelního válce stroje při pletení paty nebo špice ponožkového úpletu. Na konci každého ramene (3) je uspořádána vačka (4). Ramena (3) jsou odpružena pružinami (31), působícími ve směru točení ručiček hodinových, jež jsou zavěšena do vaček (4) a na druhých koncích do tělesa (1).

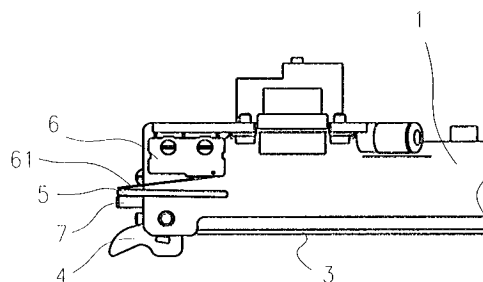



7 (51) **E 04 B 2/16, E 04 B 2/18, E 04 B 2/20, E 04 B 2/14, E 04 C 5/01**

(21) **2004-211**

(71) Potůček Daniel Dr., Praha, CZ

(72) Potůček Daniel Dr., Praha, CZ

(54) **Stavební systém, především pro suché zdivení a kotevní soustava pro tento systém**

(22) 06.02.2004

(57) Řešení se týká stavebního systému, především pro suché zdivení, kde stavební systém obsahuje stavební bloky se svislými otvory, tvořícími ve stěně po sestavení svislé kanály, a průchozí skládané kotevní prvky, uložené pevně v základu stavby a procházející svislými kanály. Podstata spočívá v tom, že stavební bloky (10) mají na horizontálních styčných plochách vytvořenu v podélném směru na své spodní straně alespoň jednu prizmatickou drážku (103) a na své horní straně alespoň jedno prizmatické pero (104), kde povrch styčných ploch vykazují pouze vodorovné a svislé plochy, a současně svislé otvory (100) ve stavebních blocích (10) jsou vytvořeny s pravoúhlým průřezem, kde alespoň v jednom kanálu na dva vodorovně měřené metry zdi, ale přitom alespoň v jednom svislém kanálu na jednu stěnu (1), je uložena kotva, opřená s předpětím nahoře o tuto stěnu (1), přičemž alespoň jedna kotva v každé stěně (1) se ve svislých kanálech opírá vždy alespoň o boky svislého kanálu, se směrem opření souhlasným s podélným směrem stěny (1). Dále se řešení týká kotevní soustavy pro tento stavební systém, kde podstata spočívá v tom, že soustava je tvořena kotvami ve formě alespoň svislých kotevních řetězců (2), kde každý svislý kotevní řetězec (2) sestává ze základového dílu (21), průběžných dílů (21) a horního fixačního dílu (21), kde tyto díly (21) jsou zhotoveny z pásového polotovaru, přičemž základový díl (21) a horní fixační díl (21) mají na jednom konci a průběžné díly (21) mají na obou koncích upraveny své povrchy ozubením (211) s pilovitým profilem, kde zuby tohoto pilovitého profilu probíhají kolmo k podélné ose dílů (21).

(74) Ing. Jiří Walter, Počernická 54, Praha 10, 10800

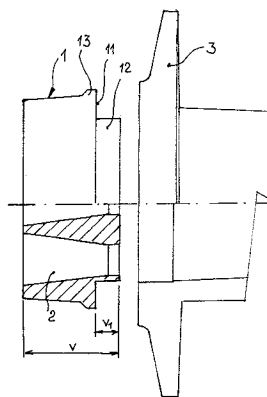
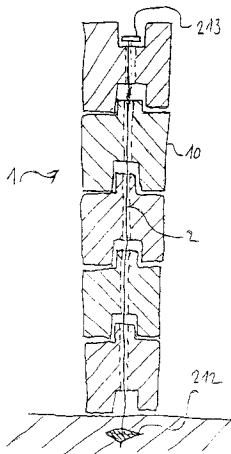

7 (51) **E 04 D 13/16**

(21) **2004-166**

(71) Lajtkep Karel, Praha, CZ

(72) Lajtkep Karel, Praha, CZ

(54) **Zařízení na odstraňování vlhkosti mezi krycími vrstvami střech**

(22) 30.01.2004

(57) Řešení se týká zařízení pro odstraňování vlhkosti mezi krycími deskami střech, které sestává z duté odpařovací jehly (2) a stabilizační desky (3), kterou odpařovací jehla (2) prochází. Stabilizační deska (3) je s odpařovací jehlou (2) vodotěsně spojena a odpařovací jehla (2) je na svém konci opatřena hrotem (5), mezi nímž a stabilizační deskou (3) jsou v plášti odpařovací jehly (2) průchozí otvory (4), přičemž odpařovací jehla (2) je na svém vrchním konci opatřena krycí stříškou (1).

(74) Ing. Karel Novotný, Žufanova 2, Praha, 16300

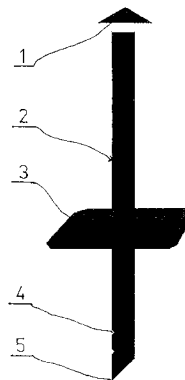

7 (51) **E 04 H 7/02, E 04 H 7/18, E 03 B 11/02, E 03 B 11/14**

(21) **2004-100**

(71) Filgas Josef Ing., Studénka, CZ

Buchmann Tomáš, Ostrava, CZ

(72) Filgas Josef Ing., Studénka, CZ

Buchmann Tomáš, Ostrava, CZ

(54) **Umělohmotná, vodotěsná, stavebnicová, plastová nádoba a způsob její výroby**

(22) 20.01.2004

(57) Vynález se týká nového řešení umělohmotné, vodotěsné, stavebnicové, plastové nádoby a způsobu její výroby. Nádoba sestává z umělohmotných, stavebnicových prvků, z nichž každý je tvořen dvěma deskami (2) tvaru pravoúhlého čtyřúhelníku, vzájemně pevně spojenými distančními elementy (3). Distančním elementem (3) je kovový drát, jehož rovnoběžné úseky s deskami (2) jsou přitaveny k vnitřním stranám stavebnicových prvků (1). Do prostoru uvnitř stavebnicových prvků (1) se případně vloží armatura a poté se vyplní betonem.

7 (51) **E 04 C 5/12**

(21) **2004-91**

(71) NAPKO spol. s r. o., Olomouc, CZ

(72) Kořenek Miroslav Ing., Olomouc, CZ

Kořenek Marek Ing., Olomouc, CZ

Spudil Miroslav, Olomouc, CZ

(54) **Kotevní objímka vícepramencových předpínacích kabelů předpjatých stavebních konstrukcí**

(22) 19.01.2004

(57) Kotevní objímka vícepramencových předpínacích kabelů předpjatých stavebních konstrukcí tvořená tělesem (1), ve kterém jsou vytvořeny průchozí otvory (2) pro uložení kotevních čelistí, kde podstata řešení spočívá v tom, že na čele (11) tělesa (1), přiléhajícím roznášecí podložce (3), je vytvořeno osazení (12) kruhového průměru, jehož výška ( $v_1$ ) vzhledem k celkové výšce ( $v$ ) tělesa (1) je dána vztahem  $v_1 : v = 0,15$  až  $0,40 : 1$ .

(74) Ing. Petr Soukup, Švédská 3, Olomouc, 77200

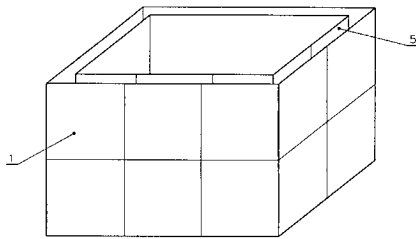

- 7 (51) **E 04 H 9/14**  
 (21) **2004-229**  
 (71) Tausig Miroslav, Praha, CZ  
 (72) Tausig Miroslav, Praha, CZ  
 (54) **Způsob zamezení vniknutí vody do alespoň některých vnitřních prostor objektu, zejména při povodních a zařízeních k provádění tohoto způsobu**  
 (22) 11.02.2004  
 (57) Způsob zamezení vniknutí vody do alespoň některých vnitřních prostor objektu zejména při povodních spočívá v tom, že do vnitřních prostor objektu je napouštěna směs složek gelové hmoty, která po zatuhnutí tvoří nerozpínavou, přilnavou, ale nelepivou gelovou částečnou nebo úplnou výplň těchto vnitřních prostor. Zařízení pro provádění tohoto způsobu je v podstatě tvořeno zásobníkem (8) složek gelové hmoty, vedeními (9), výpustěmi (10) a ovládacími členy (11).

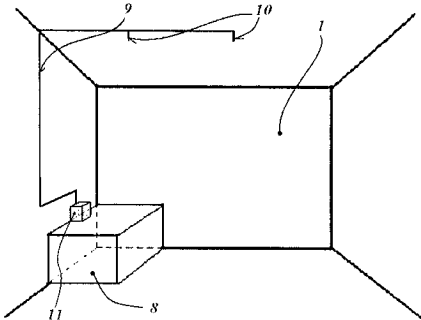

- 7 (51) **E 06 B 1/62, E 06 B 1/68, E 06 B 3/263, E 06 B 3/30, E 06 B 7/16**  
 (21) **2004-146**  
 (71) Vojtasik Radovan, Moravská Ostrava, CZ  
 (72) Vojtasik Radovan, Moravská Ostrava, CZ  
 (54) **Konstrukce okna a/nebo dveří a jejich umístění ve stavební exteriérové konstrukci**  
 (22) 28.01.2004  
 (57) Řešení se týká konstrukce okna a/nebo dveří a jejich umístění ve stavební exteriérové konstrukci (1). Alespoň jedna strana konstrukce okna je provedena tak, že pevnou součástí rámu (3) okna nebo pevnou součástí stavební exteriérové konstrukce (1) je zakončovací lišta (2), překrývající konstrukci rámu (8) křídla a část výplně (9) křídla. Zakončovací lišta (2) je z její vnější části překryta krycím profilem (4). Zakončovací lišta (2) z vnitřní strany přiléhá přímo na výplň (9) křídla nebo na čelní lištu (10), připevňující výplň (9) křídla.  
 (74) Jan Svorník, Horymírova 125, Ostrava-Zábřeh, 70200

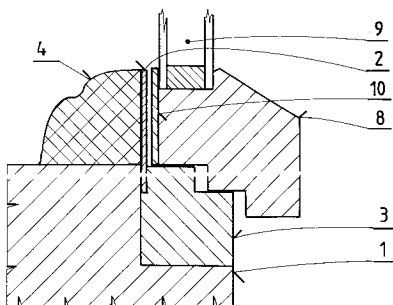

- 7 (51) **E 06 B 3/263**  
 (21) **2004-192**  
 (71) Vojtasik Radovan, Moravská Ostrava, CZ  
 (72) Vojtasik Radovan, Moravská Ostrava, CZ  
 (54) **Konstrukce okna a/nebo dveří**  
 (22) 04.02.2004  
 (57) Řešení se týká konstrukce okna a/nebo dveří, jehož podstata spočívá v tom, že alespoň jedna strana konstrukce je provedena tak, že pevnou součástí rámu (3) je zakončovací lišta (2), překrývající konstrukci rámu křídla (8) a část výplně křídla (9). Zakončovací lišta (2) a rám (3) jsou z jejich vnější části překryty vnořeným profilem (4), jenž má dále funkci tepelně-izolační, bezpečnostní, protipožární. Zakončovací lišta (2) z vnitřní strany přiléhá přímo na výplň (9) křídla nebo na čelní lištu (10) připevňující výplň (9) křídla.  
 (74) Jan Svorník, Horymírova 125, Ostrava, 70200

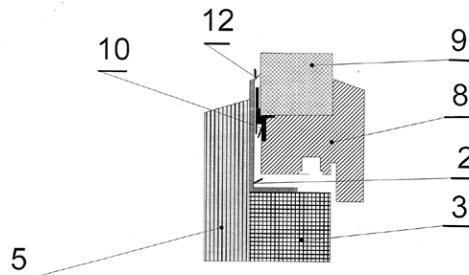

- 7 (51) **E 06 B 7/30**  
 (21) **2004-201**  
 (71) TKZ Polná, spol. s r. o., Polná, CZ  
 (72) Křepel Miroslav, Polná, CZ  
 (54) **Spojka rámečků**  
 (22) 05.02.2004  
 (57) Řešení se týká spojky rámečků (40, 50) se spojovacím kováním. Rámeček (40) je po zakování plastových vložek (2) se spojovacím kolíkem (1) opatřeným pilovými zářezy (12) zatlačí do plastových vložek (3) s protisměrným zámek (33) zakovaných zrcadlově v protilehlém rámečku (50). Tim dojde k pevnému spojení obou rámečků (40, 50) a zajištění výplně dveří (42). Tento spoj lze otočením spojovacích kolíků (1) o 90 stupňů uvolnit a rozebrat.

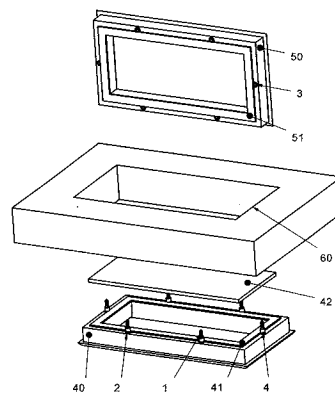

- 7 (51) **F 16 B 23/00, F 16 B 31/02, F 16 B 35/00, F 16 B 35/04**  
 (21) **2004-193**  
 (71) ŠKODA AUTO a. s., Mladá Boleslav, CZ  
 (72) Babák Jan Ing. CSc., Mladá Boleslav, CZ  
 (54) **Spojovací šroub pro vysoké předpětí**  
 (22) 05.02.2004  
 (57) Spojovací šroub (1) pro vysoké předpětí, utahovaný maticí (2) přes mez kluzu materiálu v místě svého dřívku (7) mezi sevrženými plochami spoje je jednostranně opatřený zářezy (4). Závitová část (3) má hladký závit prizmatického profilu a úchopný prostředek (15) pro fixaci utahovacím nářadím při montáži je umístěn na volném závitovém konci dřívku (7) šroubu protilehlém hlavě (4). Úchopný prostředek (15) je tvořen alespoň třemi podélnými

drážkami (5), směrem od čela (16) dřívku šroubu k hlavě (4) šroubu zmenšující se šířky i hloubky a plynule vybihajícími k povrchu, jejichž paty (17) leží na kuželové základně (18) sousedě s osou (o) šroubu. Vzájemný průnik drážek (5) a závitové části (3) včetně výběhu na konci šroubu obsahuje alespoň tři společné závity nebo jejich stopy a největší vzdálenost pat (17) drážek od vnějšího průměru (D) závitu v místě čela (16) dřívku šroubu je alespoň dvakrát větší než hloubka (v) profilu závitu.

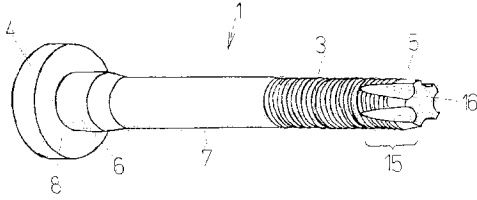

7 (51) **F 16 F 7/08, F 16 H 7/12**

(21) **2005-285**

(71) The Gates Corporation, Denver, CO, US

(72) Dec Andrzej, Rochester Hills, MI, US

(54) **Třecí tlumící vzpěra**

(22) 13.11.2003

(32) 22.11.2002

(31) 2002/02302477

(33) US

(86) PCT/US2003/036242

(87) WO 2004/048801

(57) Vnitřní tlumící člen (20) je axiálně v záběru s vnější skříní (10), která je připojitelná k ramenu (11) napínáku. Klínový člen (30) připojitelný k nepohyblivému montážnímu členu (40) je axiálně v záběru s vnitřní částí vnitřního tlumícího členu (20). Vnější skříně (10) je axiálně pohyblivá relativně ke klínovému členu (30). Působením pružiny (50) je směrována vnější skříně (10) pryč od koncového krytu (60). Koncový kryt (60) zahrnuje tyč (70), která se táhne axiálně uvnitř klínového členu (30) a má jeden konec připojitelný k vnitřnímu tlumícímu členu (20). Tyč (70) přenáší zátěžovou sílu pružiny (50) z koncového krytu (60) na vnitřní tlumící člen (20), takže se vnitřní tlumící člen (20) radiálně roztahuje oproti vnější skříně (10) v reakci na zátěžovou sílu pružiny (50) a tím vytváří třecí sílu mezi vnitřním tlumícím členem (20) a vnější skříní (10), která tlumí pohyb vnější skříně (10) úměrně k síle pružiny (50).

(74) Ing. Václav Herman, Hlavní 43, Průhonice, 25243

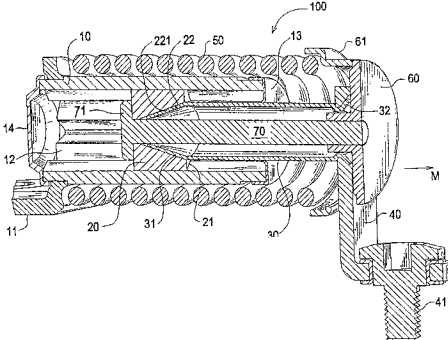

7 (51) **F 16 F 15/30**

(21) **2003-2802**

(71) ŠLANGAL Stanislav, Liberec 5, CZ

RACLOVÁ Andrea, Liberec 5, CZ

JUNEK Václav Ing., CSc., Praha 4, CZ

(72) Šlangal Stanislav, Liberec 5, CZ

Raclová Andrea, Liberec 5, CZ

Junek Václav Ing., CSc., Praha 4, CZ

(54) **Pohonné ústrojí s eliminací nerovnoměrností chodu**

(22) 15.10.2003

(57) Pohonné ústrojí pro eliminaci nerovnoměrností jeho chodu obsahuje elektromotor (2), jehož poháněcí řemenice (17) je sprážena s hlavní řemenicí (3) upevněnou na nosném hřídeli (4) výrobního ústrojí (1). Na nosném hřídeli (4) výrobního ústrojí (1) je upevněn dutý rotační kotouč (5),

jehož dutina (6) je rozdělena alespoň dvěma středovými přepážkami (7) na objemově shodné prostory (8), přičemž středové přepážky (7) jsou zakončeny v oblasti před obvodovou stěnou (9) dutého rotačního kotouče (5) a na jejich volné konce (10) navazuje ve směru k obvodové stěně (9) vydutá obvodová přepážka (11), zakončená na obvodové stěně (9) dutého rotačního kotouče (5). Oblast styku vyduté obvodové přepážky (11) se středovou přepážkou (7) je opatřena tryskou (12). Dutina (6) dutého rotačního kotouče (5) je částečně naplněna kapalinou. Vyústění trysek (12) směřuje na obvodovou stěnu (9) dutého rotačního kotouče (5). Hřídel elektromotoru (2) se otáčí ve směru první šipky (19) a dutý rotační kotouč (5) ve směru duté šipky (20).

(74) Ing. Václav Strnad, Rychtářská 375/31, Liberec 14, 46014

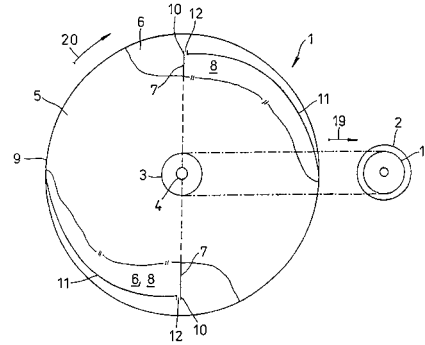

7 (51) **F 16 H 55/30, E 21 C 31/12**

(21) **2005-55**

(71) DBT GmbH, Lünen, DE

(72) Meya Hans, Werne, DE

Schürer Karl-Heinz, Herne, DE

Merten Gerhard, Lünen, DE

Krüger Wolfgang, Wuppertal, DE

Brand Ludwig, Washington, PA, US

(54) **Řetězové kolo pro podzemní těžbu**

(22) 28.01.2005

(32) 29.01.2004

(31) 2004/10004691

(33) DE

(57) Řetězové kolo (10) pro podzemní těžbu, zejména pro řetězem poháněné hřeblové dopravníky, hoblovací zařízení a válcové kombajny s řetězy se stojícími a ležícími řetězovými články (9), je provedeno s prvním věncem (2, 4) prvních zubových elementů (5, 7), uspořádaných rovnoměrně po obvodě základního tělesa (1) řetězového kola (10), a s alespoň jedním druhým věncem (3) druhých zubových elementů (6), uspořádaných rovnoměrně po obvodu. Navzájem přivrácené boky zubových elementů (5, 7) prvního věnce (2, 4) a druhého věnce (3) jsou opatřeny kapsami (13) sloužícími jako kontaktní plochy pro vnější plochy ležících řetězových článků (9). Každá kontaktní plocha obsahuje alespoň jednu dosedací zónu a opěrnou zónu. Dosedací zóna a opěrná zóna každého zubového elementu (5, 6, 7) sestávají z jedné otěrné vložky (20) nebo z více otěrných vložek (20), z otěruvzdornějšího materiálu než materiál základního tělesa (1) řetězového kola (10), které jsou upevněny na těle zubového elementu (5, 6, 7) vyměnitelně.

(74) Čermák Hořejš Myslíl a spol., JUDr. Karel Čermák, advokát, Národní 32, Praha 1, 11000

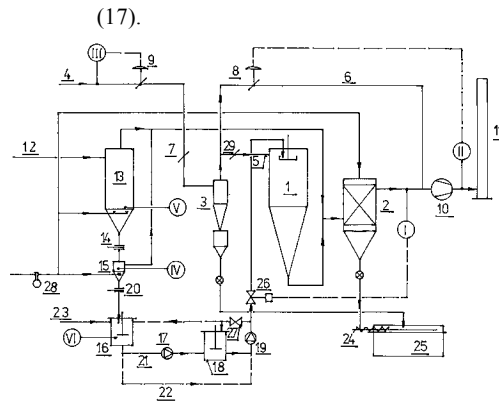
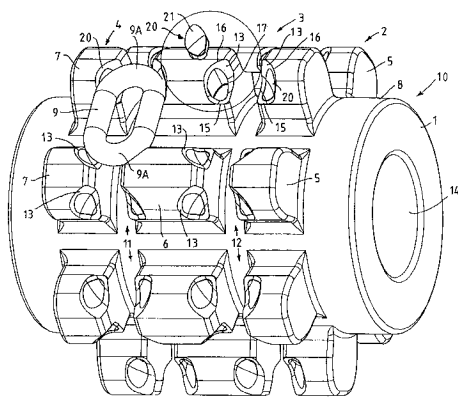

7 (51) **F 16 L 17/00, F 16 L 55/045**

(21) **2004-89**

(71) Ing. Jiří Kosek - KOMO, Ostrava, CZ

(72) Kosek Jiří Ing., Ostrava, CZ

(54) **Zařízení pro míšení nehomogenních médií v potrubních rozvodech**

(22) 19.01.2004

(57) Nosné těleso (1) je svým vstupem (2) napojeno na přívod média a svým výstupem (3) na sběrné potrubí (4). Výstup (3) je opatřen sedlem (5) ventilu, proti jehož dosedací ploše (6) se nachází kuželka (8) ventilu, která je spojena prostřednictvím táhla (9) s prvním koncem pružiny (10). Táhlo (9) prochází axiálním vývrtem v mezikusu (12). Mezikus (12) je dále opatřen otvory (13) pro proudění média. Těleso (1) je dále opatřeno vikem (14), pod kterým se nachází přítlačný šroub (15), který prostřednictvím přítlačné trubky (16) dotlačuje mezikus (12) k sedlu (5) ventilu. K přítlačnému šroubu (15) je upevněn druhý konec pružiny (10). V místě vstupu (2) je přítlačná trubka (16) opatřena vstupními otvory (17).

(74) Ing. Zdeněk Janík, Bulharská 1418, Ostrava-Poruba, 70800

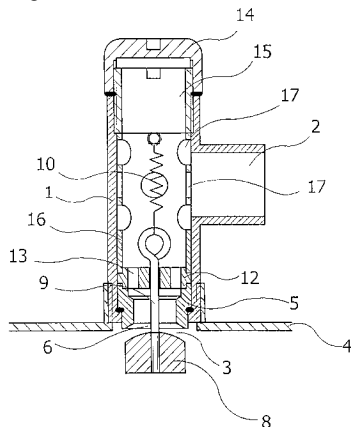

7 (51) **F 27 B 3/02, F 27 D 3/00, F 27 D 3/14**

(21) **2004-237**

(71) Lomakin Vladimir Maximovich, Magnitogorsk, RU

(72) Lomakin Vladimir Maximovich, Magnitogorsk, RU

(54) **Multikomorové zařízení pro výrobu ocele a způsob výroby**

(22) 13.02.2004

(57) Vícekomorové zařízení pro výrobu ocele obsahuje tavicí komory, které spolu komunikují přes své horní části, každá tavicí komora obsahuje klenbu (4), taveniště (1), vstupní otvory pro zpracování, výpustný otvor, výfučny (5) na zásobování kyslíkem a systém na odsávání plynu, kde každá z uvedených komor má schopnost rotace okolo své horizontální osy, vstupní otvory (9) na zpracování jsou umístěny na boční stěně komory, výfučny (5) pro zásobování kyslíkem jsou instalovány v klenbě (4) tavicích komor a zmíněné tavicí komory jsou opatřeny plynově-kyslíkovými komorami, instalovanými na stěnách tavicích komor, které jsou proti sobě. Způsob výroby ocele zahrnuje kroky: nakládání kovového šrotu, taveniny a tekutého železa, vhánění kyslíku a naložení taviva, přechodné vypouštění strusky a tlumení žáru, výroba ocele až na požadované chemické složení a vypouštění hotové ocele z tavicí komory.

(74) DANĚK & PARTNERS, Dr. Vilém Daněk, Vinohradská 45, Praha, 12000

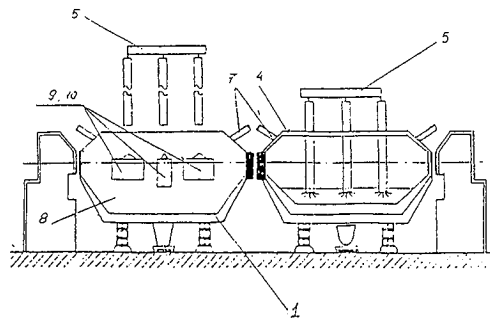

7 (51) **F 23 J 15/00**

(21) **2004-236**

(71) Mikoda Jiří Ing. CSc., Ústí nad Labem, CZ

(72) Mikoda Jiří Ing. CSc., Ústí nad Labem, CZ

(54) **Desulfatace spalin uhelných kotlů**

(22) 13.02.2004

(57) Zařízení k desulfataci spalin uhelných kotlů, využívající rozprašovací sušárnu (1) vodní suspenze hydroxidu vápenatého  $\text{Ca}(\text{OH})_2$  k zchlazení spalin s tím, že k desulfataci spalin dochází na úrovni do  $2\,000\text{ mg/m}^3$  oxidu siřičitého  $\text{SO}_2$  referenční podmínky, v trase (5) spalin je instalována rozprašovací sušárna (1) a tkaninový filtr (2), tato trasa (5) spalin a obchvatová trasa (6) spalin se spojují v sání kouřového ventilátoru (10). Vodní suspenze hydroxidu vápenatého  $\text{Ca}(\text{OH})_2$  je připravována v míchané nádrži (16) a je dopravována čerpadlem (19) do rozprašovací sušárny (1). Prachový hydroxid vápenatý  $\text{Ca}(\text{OH})_2$  se periodicky do míchané nádrže (16) vypouští z odměrky (15). Za míchanou nádrž (16) je zařazena provozní míchaná nádrž (18) s přečerpávacím čerpadlem

7 (51) **F 28 F 1/10**

(21) **2004-216**

(71) FINEX HOLDING a.s., Plzeň, CZ

(72) Račanský František Ing., Kyjov, CZ

(72) Račanský František Ing., Kyjov, CZ

(54) **Trubkové otopné těleso**

(22) 10.02.2004

(57) Trubkové otopné těleso celoměděné pro teplovodní vytápění s konvektorem (1) z vertikálních lamel a tvarovanou čelní deskou je tvořeno dvojicí trubkových teplovodních těles (2) umístěných z obou stran lamelového konvektoru (1). Teplovodná tělesa (2) obsahují sériově spojené segmenty (3) tvořené vertikální trubkou (4), opatřenou na obou koncích T-propojením (5) s horní a dolní horizontální trubkou (6), která se napojuje do T-propojení (5) dalšího segmentu (3). Jednomu segmentu (3) odpovídá díl konvektoru (1) ve tvaru pláště plochého hranolu, jehož alespoň jedna širší stěna (7) je částečně tvarovaná podle vertikální trubky (4). Spojení mezi vertikální trubkou (4) a dílem konvektoru (1) je provedeno plošným pájením.

(74) RNDr Zdeňka Halaxová, Horní náměstí 7, Olomouc, 77200

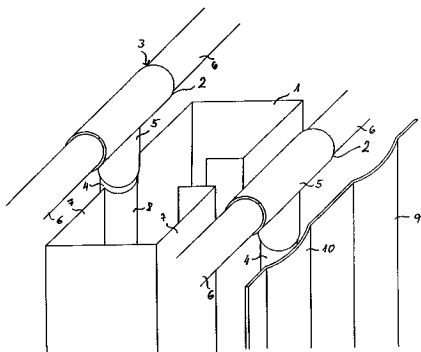

7 (51) **F 42 C 1/02, F 42 C 9/14, F 42 C 19/08**

(21) **1999-557**

(71) EXEL Ivo Ing., Brno, CZ

(72) Rak Miloš, Slavičín, CZ  
Prchlík Lubomír, Slavičín, CZ  
Exel Ivo Ing., Brno, CZ

(54) **Zapalovač**

(22) 19.02.1999

(57) Pro projektily s trhavinou nejrůznějších typů a ráží je určen zapalovač s napichovým mechanismem, pojistkou a rozbuškou (7), který je opatřen druhým šroubem (12) s první válcovou dutinou, v níž je suvně uložen úderník (1) s jehlou, kolem níž, v druhé dutině většího průměru než je první dutina, je uspořádána pojistná spirála (2), vymezující prostor mezi jehlou úderníku (1) a roznětkou (3), uloženou v prvním šroubu (10), za níž je v prvním šroubu (10) uložena alespoň jedna zpoždovací slož (4), za níž je v závěrném šroubu (6) umístěna rozbuška (7), vyčnívající z pláště (11) zapalovače. Prostor nad jehlou úderníku (1) je od roznětky (3) oddělen ochrannou podložkou (9). Mezi zpoždovacími složkami a roznětkou (7) je uspořádána distanční podložka (5).

(74) Ing. Antonín Holas, Křížová 4, Brno, 60300

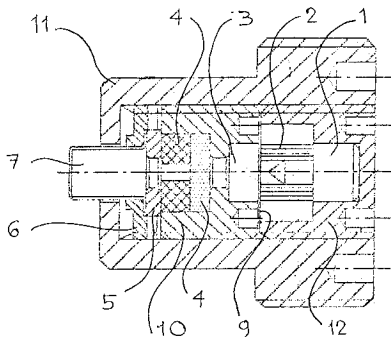

7 (51) **G 01 K 11/12**

(21) **2004-137**

(71) Technická univerzita v Liberci, Liberec, CZ

(72) Hes Luboš Prof. Ing. DrSc., Liberec, CZ  
Doležal Ivan Doc. Ing. CSc., Jablonec nad Nisou, CZ  
Richter Aleš Doc. Ing. CSc., Liberec, CZ

(54) **Způsob bezkontaktního měření povrchové teploty a/nebo emisivity objektů a zařízení k provádění způsobu**

(22) 27.01.2004

(57) Způsob je založen na principu snímání infračerveného záření vystupujícího z měřeného objektu (7) pomocí alespoň dvou detektorů (13, 23) infračerveného záření, které jsou udržovány na rozdílných středních teplotách ( $T_1$ ,  $T_2$ ), přičemž každý z detektorů (13, 23) infračerveného záření je součástí samostatné optické cesty, jejíž všechny části se přiváděním nebo odváděním tepla udržují na teplotě shodné se střední teplotou ( $T_1$ ,  $T_2$ ) příslušného detektoru (13, 23), jemuž jsou přiřazeny, čímž se získají odlišné a na sobě nezávislé výstupní signály těchto detektorů (13, 23) pro stanovení povrchové teploty ( $T_0$ ) a/nebo emisivity ( $\epsilon$ ) měřeného objektu (7). Přitom je výhodné, když rozdíl teplot ( $T_1$ ,  $T_2$ ) činí alespoň 30 °C.

Zařízení k provádění tohoto způsobu obsahuje alespoň dva detektory (13, 23) infračerveného záření, jejichž výstupy jsou přes prostředky (4, 5) pro úpravu signálu propojeny se vstupem vyhodnocovacího zařízení (6), přičemž každý detektor (13, 23) je uložen v samostatném tělese (1, 2) společně alespoň jedním optickým prostředkem (12, 22) a topným nebo chladicím prostředkem (14, 24), který je spřažen s regulátorem (3) teploty.

(74) Ing. Dobroslav Musil, patentová a známk. kancelář, Ing. Dobroslav Musil, Cejl 38, Brno, 60200

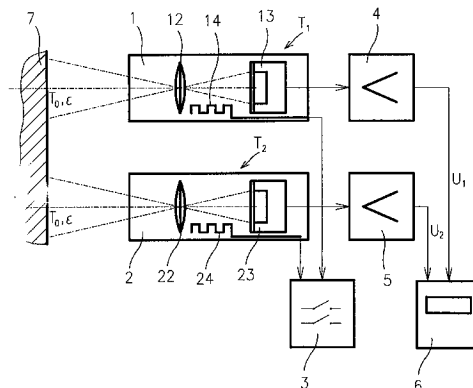

7 (51) **G 01 M 19/00, G 01 S 15/00**

(21) **2003-3425**

(71) UNIVERZITA PALACKÉHO, Olomouc, CZ

(72) Doležal Ladislav Ing. CSc., Olomouc, CZ

(54) **Zařízení pro měření kvalitativních parametrů sonografů**

(22) 16.12.2003

(57) Zařízení je určeno pro měření kvalitativních parametrů sonografů (6) pomocí vyhodnocování ultrazvukových impulsů vysílaných sondou (4) do měřicí vany (1) naplněné vhodnou tekutinou (11). Jeho podstata spočívá v tom, že je tvořeno polohovacím zařízením (12), které je pevně spojeno s měřicí vanou (1) a ve kterém je uchycen bodový odražeč (13) polohovatelně říditelný ve třech osách x, y, z. Bodový odražeč (13) je ponořen do tekutiny (11) proti akustickému oknu (101) vytvořenému na jedné ze stěn měřicí vany (1) tak, aby zobrazovací rovina sondy (4) upevněné v držáku (3) proti akustickému oknu (101) procházela paralelně s rovinou xy polohovacího zařízení (12). To je propojeno s řídicí jednotkou (10) spojenou s analyzátozem (8) obrazu, který je připojen k sonografu (6) přes převodník (7) obrazového signálu.

(74) ing. Petr Soukup, Švédská 3, Olomouc, 77200

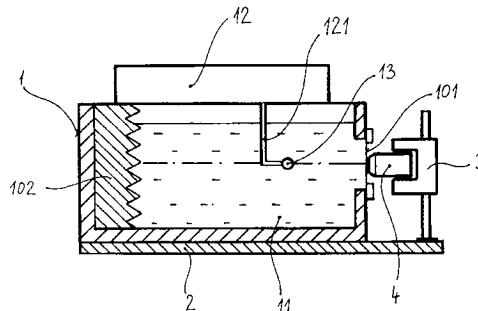

7 (51) **G 01 N 33/49, H 04 M 1/03**

(21) **2004-172**

(71) Chroust Jiří, Praha, CZ

(72) Chroust Jiří, Praha, CZ

(54) **Osobní elektronický detektor alkoholu integrovaný do mobilního telefonního přístroje**

(22) 30.01.2004

(57) Osobní detektor alkoholu integrovaný do mobilního telefonního přístroje sestává z detekční elektronické jednotky (3), opatřené vstupní částí (2) detekční elektronické jednotky a vyhodnocovací jednotky (4), které jsou napojeny na další elektronické prvky podle řešení. Detekční elektronická jednotka (3) je přes vyhodnocovací jednotku (4) napojena na řídicí jednotku (7) telefonního

přístroje, přičemž řídicí jednotka (7) telefonního přístroje je interaktivně spojena s multifunkčním ovladačem (5) telefonního přístroje a se zobrazovací jednotkou (6). Řídicí jednotka (7) telefonního přístroje je spojena s databankou (9) naměřených hodnot a na řídicí jednotku (7) telefonního přístroje je napojena akustická jednotka (8). Vstupní část (2) detekční elektronické jednotky (3) je umístěna do vstupní zóny (2.1) mikrofonu telefonního přístroje. Přístroj je určen pro osobní potřebu uživatele, zejména pak pro účastníky silničního provozu.

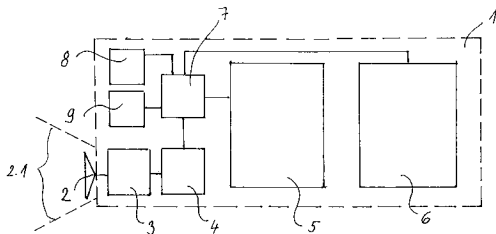

7 (51) **G 01 R 29/08**

(21) **2004-1123**

(71) **MATSUSHITA ELECTRIC INDUSTRIAL CO., LTD.,**  
Kadoma-shi, JP

(72) Saito Yutaka, Ishikawa, JP  
Koyanagi Yoshio, Ebina-shi, JP  
Ogawa Koichi, Hirakata-shi, JP  
Kajiwara Shoichi, Moriguchi-shi, JP  
Ozaki Akihiro, Matsue-shi, JP  
Asayama Yoshitaka, Shizuoka, JP

(54) **Zařízení na měření rozložení elektromagnetického záření**

(22) 09.05.2003

(32) 17.05.2002

(31) 2002/143327

(33) JP

(86) PCT/JP2003/005849

(87) WO 2003/098239

(57) Zařízení měří rozložení blízkého elektromagnetického pole, vyzářovaného z kompaktního zařízení pro radiovou komunikaci, jako je například mobilní telefon, s vysokou rychlostí a s vysokou přesností. U tohoto zařízení jsou smyčková ústrojí (1a až 1n), vytvořená ve tvaru písmene U, uspořádána na desce (2) s plošnými spoji v předem stanovené vzdálenosti a jsou připojena k úrovňovým detektorům (7a až 7n) prostřednictvím koaxiálních kabelů (4a až 4n), připevněných k nosnému substrátu (5), na jehož spodní straně je připevněna deska (6) absorbéru elektromagnetických vln. Signály blízkého elektromagnetického pole, snímané s pomocí smyčkových ústrojí (1a až 1n), jsou převáděny na signály stejnosměrného napětí v úrovňových detektorech (7a až 7n) a odesílány. Signály jsou převáděny na digitální údaje v převodníku (15) střídavého proudu na stejnosměrný a naměřené údaje v úrovni blízkého elektromagnetického pole prostřednictvím zjišťování složek magnetického pole jsou ukládány v aritmetickém úseku (16).

(74) Čermák Hořejš Myslík a spol., JUDr. Jan Matějka, Národní 32, Praha 1, 11000

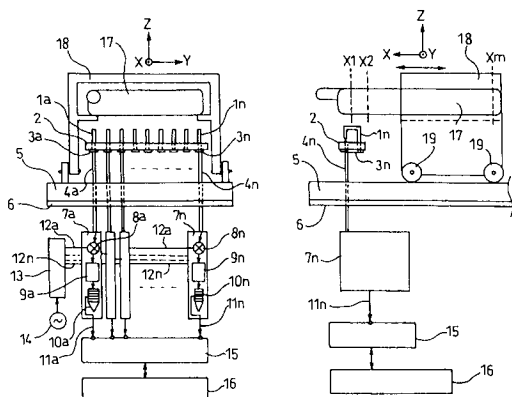

7 (51) **G 06 F 19/00, G 01 D 7/00, G 01 D 13/00**

(21) **2004-115**

(71) Salinger Jiří Doc. Ing. CSc., Olomouc, CZ

Gwozdziwicz Marek MUDr., Olomouc, CZ

Gwozdziwiczová Simona MUDr., Olomouc, CZ

(72) Salinger Jiří Doc. Ing. CSc., Olomouc, CZ

Gwozdziwicz Marek MUDr., Olomouc, CZ

Gwozdziwiczová Simona MUDr., Olomouc, CZ

(54) **Zapojení pro vnější indikaci aktuální rychlosti vozidla**

(22) 22.01.2004

(57) Řešení se týká zapojení pro vnější indikaci aktuální rychlosti vozidla vybaveného systémem (1) pro indikaci okamžité rychlosti na palubním desce. Systém (1) pro indikaci okamžité rychlosti je na stávajícím výstupu (21) doplněn alespoň elektronickou vyhodnocovací jednotkou (10) s napojeným vnějším displejem (7). Vyhodnocovací jednotka (10) je na vyhodnocovacím výstupu (11) opatřena přizpůsobovacím obvodem (2) doplněným pamětí (6) s hlavním výstupem (61) do vnějšího displeje (7). Přizpůsobovací obvod (2) je opatřen prvním vstupem (51) a pamětí (6) druhým vstupem (52) z řídicího obvodu (5), který je propojen se snímačem (4) zrychlení. Paměť (6) a displej (7) jsou napojeny na zálohovací zdroj (8).

(74) TETRAPAT patentová kancelář, RNDr Zdeňka Halaxová, Horní náměstí 7, Olomouc, 77200

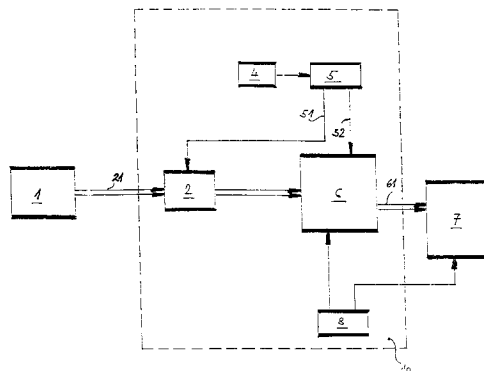

7 (51) **H 01 H 71/00, H 01 H 71/10, H 01 H 71/04**

(21) **2004-116**

(71) OEZ s. r. o., Letohrad, CZ

(72) Petráček Miloš Ing., Letohrad, CZ

Jeřábek Lukáš Ing., Žamberk, CZ

(54) **Vybavovací ústrojí, zejména pro spínací mechanismy jističů a odpínačů**

(22) 22.01.2004

(57) Vybavovací ústrojí, zejména pro spínací mechanismy jističů a odpínačů, zahrnující výkyvně na hřídeli (12) uspořádaný vybavovač (7) pro vzájemně různý záběrový styk se zámkovým vahadlem (1) kinematicky spřaženého s natahovací pákou (6) spínacího mechanismu, má k vybavovači (7) přiřazený logický člen pro rozlišení způsobu vybavení spínacího mechanismu, vytvořený ve formě vybavovací páky (11), zaujímající alespoň dvě krajní polohy a která je výkyvně zavěšena na hřídeli (12) vybavovače (7), avšak nezávisle na něm a je opatřena horním záběrovým výstupkem (11a) jako prvním ovladačem (V) aktivním, upraveným pro spolupráci s jedním ramenem (7a) vybavovače (7), dále pod místem jejího zavěšení je opatřena druhým ovladačem (X) pasivním ve formě náběžné plochy (11b) pro ovládání výstupku (6a) natahovací páky (6), na opačné straně třetího ovladačem (Y) pasivním, tvořeným spodním úsekem (11c) pro korespondenci s alespoň jedním pohyblivým prvkem napětíových spouští, a konečně čtvrtým ovladačem (Z) aktivním ve formě axiální šikmé náběžné hrany (11d) pro signalizační páku (14), výkyvně a osově přestavitelnou na hřídeli (13) zámkového vahadla (1) a opatřenou signalizačním ramenem (14a), které v úseku své délky je vybaveno aretačním výstupkem (14b) pro zajištění jeho dvou poloh k selektivnímu ovládání pomocného spínače dálkového snímání stavu spínacího mechanismu v závislosti na volbě působení některého z ovladačů (V, X,

Y, Z) vybavovací páky (11).

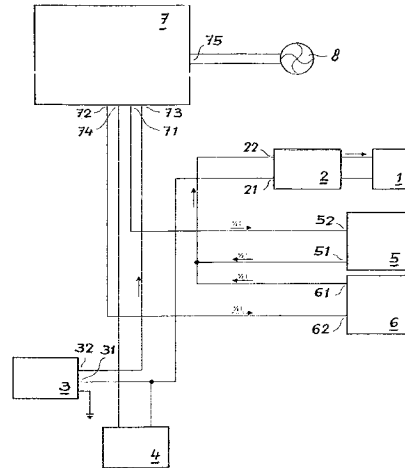
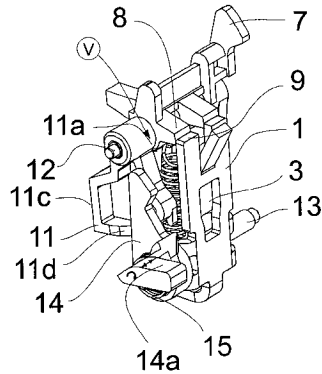

7 (51) **H 04 L 29/06**

(21) **2005-371**

(71) Qualcomm Incorporated, San Diego, CA, US

(72) Dyck Jeffrey, San Diego, CA, US

Lioy Marcello, San Diego, CA, US

Abrol Nischal, San Diego, CA, US

(54) **Včasná indikace podpory sítě pro Mobile IP**

(22) 11.12.2003

(32) 12.12.2002

(31) 2002/02318778

(33) US

(86) PCT/US2003/039587

(87) WO 2004/056068

(57) Je popsán způsob včasné indikace podpory sítě pro Mobile IP v bezdrátovém komunikačním systému. Mobilní uzel komunikuje s bezdrátovou sítí. Potom se provede test podmínky odpojení, kde touto podmínkou odpojení je včasná detekce, že síť nepodporuje Mobile IP, projevující se minimálně požadavkem na autorizaci. Včasně určení znamená určení, že síť nepodporuje Mobile IP před nebo během síťového paketového spojení. Jestliže je podmínka odpojení splněna, odpojí se mobilní uzel od bezdrátové sítě. Jestliže podmínka odpojení není splněna, zůstane uzel připojen k bezdrátové síti.

(74) Společná advokátní kancelář Všeťečka Zelený Švorčík Kalenský a partneři, JUDr. Pavel Zelený, Hálkova 2, Praha 2, 12000

Podmínky odpojení:

A: Před nebo během vytvoření spojení je zjištěna podpora protokolu podporovaného bezdrátovou sítí nižší než PREE 6.

B: Během LCP iniciace je bezdrátovou sítí požadována autorizace.

C: Během IPCP iniciace vyžádá bezdrátová síť zprávu o nepodpořené konfiguraci obsahující volbu IP adresy.

D: Během mobilní IP registrace a před touto registrací se vyžádá požadavek, v odpovědi na výzvu agentovi nepřijme mobilní uzel žádnou nastavovací zprávu agenta.

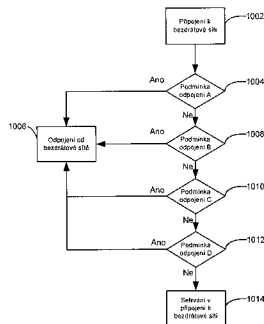

7 (51) **H 05 B 41/00, H 05 B 41/16, H 05 B 41/18**

(21) **2004-203**

(71) ROBE Show Lighting s. r. o., Rožnov pod Radhoštěm, CZ

(72) Juřík Pavel, Prostřední Bečva, CZ

(54) **Zapojení napájecího obvodu osvětlovacího zařízení**

(22) 29.01.2004

(57) Pro osvětlovací zařízení s výbojkovým světelným zdrojem a elektromagnetickou tlumivkou je určen napájecí obvod, kde tlumivka sestává alespoň ze dvou samostatných větví (5, 6), vzájemně paralelně připojených na vstup výbojkového světelného zdroje, přičemž každá větev (5, 6) je připojena na napájecí zdroj přes řídicí blok (7). Řídicí blok (7) je opatřen výstupy (75) napájecího kmitočtu ventilátoru (8) pro chlazení výbojkového světelného zdroje.

(74) Ing. Vítězslav Žák, Lidická 51, Brno, 60200

**Zveřejněné přihlášky vynálezů - přehled podle odkazových tříd**

Obsahuje zveřejněné přihlášky vynálezů uspořádané podle znaků hlavního zatřídění (t.j. znaků do šikmé dvojčárky) nacházejících se na druhém až x-tém místě přihlášky vynálezu. Přihlášky vynálezů uspořádané podle 1. zatřídění jsou uvedeny v předchozí části.

A 23 K 1/175	2005-397
A 23 K 1/18	2005-397
A 23 L 1/164	2005-358
A 23 L 1/168	2005-358
A 47 J 36/24	2004-829
A 47 J 37/00	2004-829
A 61 K 9/14	2004-199
A 61 P 9/10	2005-23
A 61 P 9/14	2005-23
A 63 B 21/00	2004-145
A 63 B 22/06	2004-145
A 63 B 22/08	2004-145
A 63 B 23/04	2004-145
A 63 C 5/00	2004-210
A 63 C 5/06	2004-210
A 63 C 5/075	2004-210
B 01 D 24/00	2004-202
B 01 D 37/04	2004-202
B 05 B 1/26	2004-886
B 22 D 39/06	2005-236
B 22 D 41/12	2005-236
B 42 D 15/00	2004-176
B 44 F 7/00	2004-176
B 65 B 19/00	2003-3335
B 65 B 19/34	2003-3335
C 01 B 21/096	2005-42
C 03 B 35/20	2004-178
C 07 C 29/147	2004-198
C 07 C 33/24	2004-198
C 07 C 43/205	2004-198
C 07 C 49/84	2005-388
C 07 D 311/88	2004-921
C 07 F 1/00	2005-397
C 07 F 11/00	2005-397
C 07 F 13/00	2005-397
C 07 F 15/02	2005-397
C 07 F 3/00	2005-397
C 12 P 19/34	2004-113
D 01 H 4/42	2004-353
D 01 H 4/48	2004-353
D 02 G 3/38	2004-215
D 03 D 41/00	2004-159
E 03 B 11/02	2004-100
E 03 B 11/14	2004-100
E 04 B 2/14	2004-211
E 04 B 2/18	2004-211
E 04 B 2/20	2004-211
E 04 C 5/01	2004-211
E 04 H 7/18	2004-100
E 06 B 1/68	2004-146
E 06 B 3/263	2004-146
E 06 B 3/30	2004-146
E 06 B 7/16	2004-146
E 21 C 31/12	2005-55
F 16 B 31/02	2004-193
F 16 B 35/00	2004-193
F 16 B 35/04	2004-193
F 16 H 7/12	2005-285
F 16 L 55/045	2004-89
F 27 D 3/00	2004-237
F 27 D 3/14	2004-237
F 42 C 19/08	1999-557
F 42 C 9/14	1999-557
G 01 D 13/00	2004-115
G 01 D 7/00	2004-115
G 01 S 15/00	2003-3425
H 01 H 71/04	2004-116
H 01 H 71/10	2004-116
H 04 M 1/03	2004-172
H 05 B 41/16	2004-203
H 05 B 41/18	2004-203



## Seznam přihlašovatelů zveřejněných přihlášek vynálezů

(71)	(21)	(51)	(71)	(21)	(51)
AMGEN INC., Thousand Oaks, CA, US	2005-23	A 61 K 38/46	Salinger Jiří Doc. Ing. CSc., Olomouc, CZ	2004-115	G 06 F 19/00
Azacycles s. r. o., Kladno, CZ	2004-921	C 09 B 57/14	SKLOSTROJ TURNOV CZ, s. r. o., Turnov, CZ	2004-743	C 03 B 9/453
Bajgar Antonín, Ostrava, CZ	2004-202	B 01 D 37/00	Souček Jiří ing., Praha, CZ	2004-204	C 07 C 67/03
Chroust Jiří, Praha, CZ	2004-172	G 01 N 33/49	SPORTEN, a. s., Nové Město na Moravě, CZ	2004-210	A 63 C 5/07
České vysoké učení technické v Praze, Fakulta elektrotechnická, Praha, CZ	2004-200	C 01 B 13/11	ŠKODA AUTO a. s., Mladá Boleslav, CZ	2004-193	F 16 B 23/00
DBT GmbH, Lünen, DE	2005-55	F 16 H 55/30	ŠLANGAL Stanislav, Liberec 5, CZ	2003-2802	F 16 F 15/30
Degl Filip, Moravské Knínice, CZ	2004-145	A 63 B 21/22	Tausig Miroslav, Praha, CZ	2004-229	E 04 H 9/14
DEIMOS S. R. O., Praha, CZ	2003-3335	B 65 B 43/12	Technická univerzita v Liberci, Liberec, CZ	2004-137	G 01 K 11/12
EGIS Gyogyszergyár Rt., Budapest, HU	2005-388	C 07 C 45/45	The Gates Corporation, Denver, CO, US	2005-285	F 16 F 7/08
EXEL Ivo Ing., Brno, CZ	1999-557	F 42 C 1/02	TKZ Polná, spol. s r. o., Polná, CZ	2004-201	E 06 B 7/30
F. MIDVO-výroba zářičů s. r. o., České Budějovice, CZ	2004-194	B 60 R 21/01	TOSHULIN, a. s., Hulín, CZ	2004-173	B 23 Q 1/25
Filgas Josef Ing., Studénka, CZ	2004-100	E 04 H 7/02	UNIPLET Třebíč, a. s., Třebíč, CZ	2004-175	D 04 B 15/44
FINEX HOLDING a.s., Plzeň, CZ	2004-216	F 28 F 1/10	UNIVERZITA PALACKÉHO, Olomouc, CZ	2003-3425	G 01 M 19/00
HOEI SHOKAI CO., LTD, Toyota-shi, JP	2005-236	B 22 D 35/00	Vojtasík Radovan, Moravská Ostrava, CZ	2004-146	E 06 B 1/62
Hrabal Lubomír, Brno, CZ	2004-174	B 60 R 25/06	Vojtasík Radovan, Moravská Ostrava, CZ	2004-192	E 06 B 3/263
IMPRINT PHARMACEUTICALS LIMITED, East Molesey, GB	2004-1044	A 61 M 5/32	Výzkumný ústav textilních strojů Liberec a. s., Liberec, CZ	2004-159	D 03 D 23/00
Ing. Jiří Kosek - KOMO, Ostrava, CZ	2004-89	F 16 L 17/00	Zentiva, a. s., Praha, CZ	2004-198	C 07 C 41/18
ISOLIT-BRAVO spol. s r. o., Jablonné nad Orlicí, CZ	2004-829	A 47 J 27/00	Zentiva, a. s., Praha, CZ	2004-199	C 07 F 9/58
Jakl Albin Ing. CSc., Praha, CZ	2004-153	B 60 C 27/02	Zinpro Corporation, Eden Prairie, MN, US	2005-397	A 23 K 1/16
Kernel, a. s., Varnsdorf, CZ	2004-178	C 03 B 35/14	Žďárský Emanuel, Praha, CZ	2004-113	C 12 Q 1/68
KINDERMANN Franz, Wurmannsquick, DE	2005-379	A 22 C 9/00			
Lajtkep Karel, Praha, CZ	2004-166	E 04 D 13/16			
Lajtkep Karel, Praha, CZ	2004-167	A 01 K 31/06			
LIFETECH s. r. o., Brno, CZ	2005-42	C 02 F 1/50			
Lomakin Vladimir Maximovich, Magnitogorsk, RU	2004-237	F 27 B 3/02			
MARKUS Trading, s. r. o., Liberec, CZ	2004-157	C 03 B 11/16			
MATSUSHITA ELECTRIC INDUSTRIAL CO., LTD., Kadoma-shi, JP	2004-1123	G 01 R 29/08			
Mikoda Jiří Ing. CSc., Ústí nad Labem, CZ	2004-236	F 23 J 15/00			
NAPKO spol. s r. o., Olomouc, CZ	2004-91	E 04 C 5/12			
NESTEC S. A., Vevey, CH	2005-358	A 23 L 1/18			
OEZ s. r. o., Letohrad, CZ	2004-116	H 01 H 71/00			
Pavelka Jaroslav Ing. Arch. CSc., Praha, CZ	2004-176	B 42 D 7/00			
Potůček Daniel Dr., Praha, CZ	2004-211	E 04 B 2/16			
PRECIOSA, a. s., Jablonec nad Nisou, CZ	2004-13	B 24 D 3/34			
PSP Engineering a. s., Přerov, CZ	2004-164	B 02 C 1/14			
Qualcomm Incorporated, San Diego, CA, US	2005-371	H 04 L 29/06			
Rieter CZ a. s., Ústí nad Orlicí, CZ	2004-215	D 01 H 4/08			
Rieter CZ a. s., Ústí nad Orlicí, CZ	2004-353	D 01 H 15/00			
ROBE Show Lighting s. r. o., Rožnov pod Radhoštěm, CZ	2004-203	H 05 B 41/00			
SAINT - GOBAIN CALMAR INC., City of Industry, CA, US	2004-886	B 05 B 7/24			

## FG4A

## Udělené patenty - přehled podle čísel patentů

V období uzávěrky tohoto čísla Věstníku udělil Úřad průmyslového vlastnictví tyto patenty.

295618	C 07 D 241/20
295619	A 01 D 82/00
295620	B 60 R 13/01
295621	C 08 K 5/3415
295622	B 22 D 17/26
295623	A 61 K 31/495
295624	C 09 K 5/08
295625	A 61 K 31/352
295626	B 41 J 2/045
295627	B 60 H 1/00
295628	G 02 B 27/00
295629	C 09 B 57/14
295630	C 09 B 67/30
295631	C 22 B 3/28
295632	F 16 H 39/02
295633	B 21 B 31/00
295634	B 21 B 31/00
295635	B 22 D 41/28
295636	B 66 F 3/12
295637	B 21 D 26/02
295638	E 06 B 7/23
295639	C 07 D 413/12
295640	C 08 G 65/32
295641	A 23 L 1/29
295642	B 29 C 65/08
295643	G 03 G 15/00
295644	A 61 K 9/12
295645	C 08 G 77/28
295646	A 01 J 7/00
295647	B 22 D 11/10
295648	A 47 C 7/18
295649	C 12 N 15/54
295650	H 04 L 5/06
295651	A 01 N 33/18
295652	A 01 N 25/34
295653	A 22 C 13/00
295654	B 65 D 75/66
295655	A 61 B 5/00
295656	C 12 N 15/53
295657	F 27 B 15/00
295658	F 15 B 1/24
295659	G 01 M 15/00
295660	G 09 B 23/30
295661	B 60 R 22/46
295662	F 01 D 11/00
295663	B 60 J 5/04
295664	F 01 N 3/28
295665	A 61 K 9/72
295666	B 60 R 13/08
295667	D 03 D 47/34
295668	H 04 B 10/00
295669	H 04 M 1/02
295670	B 03 C 3/45
295671	E 03 F 5/02
295672	E 05 D 3/08
295673	E 02 D 29/12
295674	A 23 L 1/305
295675	C 07 D 491/056
295676	C 03 C 17/34
295677	B 23 K 26/00
295678	A 21 C 13/00
295679	C 07 K 14/62
295680	C 22 B 1/20
295681	G 01 N 33/53
295682	A 61 K 9/72
295683	B 65 D 8/14
295684	C 23 C 26/00
295685	A 23 L 1/0522
295686	G 07 F 7/10
295687	C 01 B 13/11
295688	C 03 B 9/453
295689	C 02 F 1/50



(21) <b>2003-3272</b>	(32) 20.01.1997
(73) ČESKÉ VYSOKÉ UČENÍ TECHNICKÉ V PRAZE FAKULTA STROJNÍ, Praha, CZ	(31) 1997/9700134
(72) Volf Jaromír Doc. Ing. DrSc., Praha, CZ Holý Stanislav Prof. Ing. CSc., Praha, CZ Vlček Josef Ing. CSc., Praha, CZ Papežová Stanislava Doc. Ing. CSc., Praha, CZ	(33) SE (86) PCT/SE1998/000039 (87) WO 1998/031351 (22) 13.01.1998 (74) Ing. Eduard Hakr, Přístavní 24, Praha 7, 17000
(54) <b>Proporcionální snímač rozložení kontaktního tlaku</b>	
(22) 01.12.2003	7 (51) <b>A 61 K 9/72, A 61 K 31/35</b>
(74) Ing. Václav Kratochvíl, Radlická 28, Praha 5, 15000	(11) 295665 (40) 13.10.1999 (21) <b>1999-2558</b> (73) ASTRA AKTIEBOLAG, Södertälje, SE (72) Trofast Jan, Lund, SE (54) <b>Suchý práškový prostředek s obsahem terbutalinsulfátu, způsob jeho přípravy a léčivo s jeho obsahem</b>
7 (51) <b>A 61 K 31/352, A 61 K 31/12, A 61 K 31/40, A 61 K 31/475, A 61 P 39/00</b>	(32) 20.01.1997 (31) 1997/9700136 (33) SE (86) PCT/SE1998/000041 (87) WO 1998/031353 (22) 13.01.1998 (74) Ing. Eduard Hakr, Přístavní 24, Praha 7, 17000
(11) 295625 (40) 12.04.2000 (21) <b>1999-699</b> (73) NOVOGEN RESEARCH PTY LIMITED, North Ryde, AU (72) Kelly Graham Edmund, Northbridge, AU Joannou George Eustace, West Pymble, AU (54) <b>Léčivo obsahující isoflavonovou sloučeninu</b>	(32) 20.01.1997 (31) 1997/9700136 (33) SE (86) PCT/AU1997/000563 (87) WO 1998/008503 (22) 29.08.1997 (74) PATENTSERVIS PRAHA a.s., Jivenská 1, Praha 4, 14000
(32) 30.08.1996 (31) 1996/2039 (33) AU (86) PCT/AU1997/000563 (87) WO 1998/008503 (22) 29.08.1997 (74) PATENTSERVIS PRAHA a.s., Jivenská 1, Praha 4, 14000	7 (51) <b>B 03 C 3/45</b>
7 (51) <b>A 61 K 31/495, A 61 P 25/18, A 61 P 25/24, A 61 P 25/30</b>	(11) 295670 (40) 13.09.2000 (21) <b>1998-3700</b> (73) ZVVZ A. S., Milevsko, CZ (72) Štverák Petr Ing., Milevsko, CZ Szingert Jan, Milevsko, CZ Kdolský Václav, Kovářov, CZ Hlavín Jan, Milevsko, CZ Podzimek Václav, Milevsko, CZ (54) <b>Usazovací elektroda, zejména pro elektrostatické odlučovače</b>
(11) 295623 (40) 13.03.2002 (21) <b>2001-4226</b> (73) MERCK PATENT GMBH, Darmstadt, DE (72) Bartoszyk Gerd, Weiterstadt, DE Seyfried Christoph, Seeheim, DE Van Amsterdam Christoph, Darmstadt, DE Böttcher Henning, Darmstadt, DE Sedman Ewen, Alresford, GB (54) <b>Použití 1-[4-(5-kyanoindol-3-yl)butyl]-4-(2-karbamoyl-benzofuran-5-yl)piperazinu a jeho fyziologicky přijatelných soli</b>	(22) 16.11.1998 (74) Antonín Koňák, Karla Čapka 808, Milevsko, 39901
(32) 27.05.1999 (31) 1999/99109295 (33) EP (86) PCT/EP2000/004376 (87) WO 2000/072832 (22) 16.05.2000 (74) JUDr. Jan Matějka, Národní 32, Praha, 11000	7 (51) <b>B 21 B 31/00, B 21 B 31/20, B 21 H 8/02, B 21 H 1/18, B 21 H 1/00</b>
7 (51) <b>A 61 K 9/12, A 61 K 9/14, A 61 K 9/48, A 61 K 38/00, A 61 K 38/28</b>	(11) 295633 (40) 15.01.2003 (21) <b>2002-1620</b> (73) SMS EUMUCO GMBH, Leverkusen, DE (72) Stehr Franz, Bergisch Gladbach, DE (54) <b>Zařízení pro příčné válcování</b>
(11) 295644 (40) 17.03.1999 (21) <b>1998-3599</b> (73) NEKTAR THERAPEUTICS, San Carlos, CA, US (72) Platz Robert M., Half Moon Bay, CA, US Brewer Thomas K., Walnut Creek, CA, US Boardman Terence D., Palo Alto, CA, US (54) <b>Způsob výroby dispergovatelných suchých prášků biologických makromolekul a farmaceutický prostředek s jejich obsahem</b>	(32) 10.05.2001 (31) 2001/10122594 (33) DE (22) 09.05.2002 (74) JUDr. Miloš Všečetka, Hálkova 2, Praha 2, 12000
(32) 08.05.1996 (31) 1996/644681 (33) US (86) PCT/US1997/007779 (87) WO 1997/041833 (22) 07.05.1997 (74) PATENTSERVIS PRAHA a.s., Jivenská 1, Praha 4, 14000	7 (51) <b>B 21 B 31/00, B 21 B 31/20, B 21 H 8/02, B 21 H 1/18, B 21 H 1/00</b>
7 (51) <b>A 61 K 9/72, A 61 K 31/165</b>	(11) 295634 (40) 15.01.2003 (21) <b>2002-1621</b> (73) SMS EUMUCO GMBH, Leverkusen, DE (72) Gober Norbert, Odenthal, DE (54) <b>Zařízení pro příčné válcování</b>
(11) 295682 (40) 13.10.1999 (21) <b>1999-2556</b> (73) ASTRA AKTIEBOLAG, Södertälje, SE (72) Trofast Jan, Lund, SE (54) <b>Suchý práškový prostředek s obsahem formoterolu, způsob jeho přípravy a léčivo s jeho obsahem</b>	(32) 10.05.2001 (31) 2001/10122595 (33) DE (22) 09.05.2002 (74) JUDr. Miloš Všečetka, Hálkova 2, Praha 2, 12000
(32) 01.12.1999 (31) 1999/99109295 (33) EP (86) PCT/EP2000/004376 (87) WO 2000/072832 (22) 16.05.2000 (74) JUDr. Jan Matějka, Národní 32, Praha, 11000	7 (51) <b>B 21 D 26/02, B 23 P 23/00, B 21 B 37/00</b>
7 (51) <b>A 61 K 9/72, A 61 K 31/165</b>	(11) 295637 (40) 12.09.2001 (21) <b>2000-4479</b> (73) BENTELER AG, Paderborn, DE (72) Streubel Wolfgang, Detmold, DE Harbarth Thomas, Paderborn, DE (54) <b>Zařízení pro hydraulické tváření vysokým tlakem trubicovité konstrukční součásti nebo ploštiny</b>
(11) 295682 (40) 13.10.1999 (21) <b>1999-2556</b> (73) ASTRA AKTIEBOLAG, Södertälje, SE (72) Trofast Jan, Lund, SE (54) <b>Suchý práškový prostředek s obsahem formoterolu, způsob jeho přípravy a léčivo s jeho obsahem</b>	(32) 01.12.1999

(31) 1999/19957888	(73) KIMBERLY-CLARK WORLDWIDE INC., Neenah, WI, US
(33) DE	
(22) 01.12.2000	(72) Rajala Gregory John, Neenah, WI, US
(74) Dr. Miloš Všečeka, Hálkova 2, Praha 2, 12000	Gehling Steven Graig, Oshkosh, WI, US
	Paszek Dean Edward, Wrightstown, WI, US
7 (51) <b>B 22 D 11/10</b>	(54) <b>Způsob aplikování tepelné energie na polotovary a zařízení k jeho provádění</b>
(11) 295647	(32) 31.01.1995
(40) 13.10.1999	(31) 1995/381679
(21) <b>1999-878</b>	(33) US
(73) HOOGOVENS STAAL B. V., Ijmuiden, NL	(86) PCT/US1996/000618
RESEARCH INSTITUTE OF INDUSTRIAL SCIENCE & TECHNOLOGY, Pohank, KR	(87) WO 1996/023645
(72) Cornelissen Marcus Cornelis Maria, Castricum, NL	(22) 19.01.1996
Frinking Ferdinand Hendrik, Akersloot, NL	(74) JUDr. Otakar Švorčík, Hálkova 2, Praha 2, 12000
Kim JongKeun, Kyungbuk, KR	
Kim SangJoon, Kyungbuk, KR	7 (51) <b>B 41 J 2/045, B 41 J 11/22</b>
(54) <b>Stroj pro plynulé lití kovu a způsob plynulého lití kovu</b>	(11) 295626
(32) 19.09.1996	(40) 13.12.2000
(31) 1996/96202615	(21) <b>2000-1035</b>
(33) EP	(73) ERASTOV Igor Dmitrievich, Kupavna, RU
(86) PCT/NL1997/000525	(72) Burikov Vladislav Sergeevich, Moscow, RU
(87) WO 1998/012008	Bokarev Alexander Viktorovich, Moscow, RU
(22) 18.09.1997	Burikov Igor Vyacheslavovich, Moscow, RU
(74) PATENTSERVIS PRAHA a.s., Jivenská 1, Praha 4, 14000	Kozlov Vladimir Vasilievich, Moscow, RU
	(54) <b>Velkoformátová inkoustová barevná tiskárna</b>
7 (51) <b>B 22 D 17/26</b>	(32) 23.09.1997
(11) 295622	(31) 1997/97116069
(40) 12.03.2003	(33) RU
(21) <b>2002-1593</b>	(86) PCT/RU1998/000292
(73) OSKAR FRECH GMBH + CO., Schorndorf, DE	(87) WO 1999/015336
(72) Miller Josef, Winterbach, DE	(22) 17.09.1998
(54) <b>Licí stroj pro tlakové lití</b>	(74) PATENTSERVIS PRAHA a.s., Jivenská 1, Praha 4, 14000
(32) 09.06.2001	
(31) 2001/1114113	7 (51) <b>B 60 H 1/00</b>
(33) EP	(11) 295627
(22) 07.05.2002	(40) 15.01.2003
(74) JUDr. Petr Kalenský, Hálkova 2, Praha 2, 12000	(21) <b>2002-2234</b>
	(73) VALEO KLIMASYSTEME GMBH, Rodach, DE
7 (51) <b>B 22 D 41/28</b>	(72) Derx Siegfried, Lichtenfels, DE
(11) 295635	(54) <b>Topné a/nebo klimatizační zařízení pro vozidlo</b>
(40) 14.05.2003	(32) 01.12.1999
(21) <b>2002-1861</b>	(31) 1999/19957859
(73) VESUVIUS CRUCIBLE COMPANY, Wilmington, DE, US	(33) DE
(72) Rothfuss Hans, Taunusstein, DE	(86) PCT/EP2000/011969
Boisdequin Vincent, Naast, BE	(87) WO 2001/040002
(54) <b>Šoupátková deska posuvného šoupátka odolná proti prasknutí</b>	(22) 29.11.2000
(32) 10.12.1999	(74) Dr. Karel Čermák, Národní třída 32, Praha 1, 11000
(31) 1999/99870258	
(33) EP	7 (51) <b>B 60 J 5/04</b>
(86) PCT/BE2000/000144	(11) 295663
(87) WO 2001/041956	(40) 13.12.2000
(22) 05.12.2000	(21) <b>2000-2424</b>
(74) Dr. Karel Čermák, Národní třída 32, Praha 1, 11000	(73) SOMMER ALLIBERT - LIGNOTOCK GMBH, Wörth am Rhein, DE
	(72) Rahmstorf Peter, Saint Laurent du Pont, FR
7 (51) <b>B 23 K 26/00, D 04 H 1/46, B 26 F 1/26</b>	Creutz Lydia, Ingwiller, FR
(11) 295677	(54) <b>Dveře vozidla</b>
(40) 14.04.1999	(32) 13.01.1998
(21) <b>1998-1903</b>	(31) 1998/19801842
(73) MCNEIL-PPC, INC., Skillman, NJ, US	(33) DE
(72) James William A., Pennington, NJ, US	(86) PCT/EP1998/007912
Breitkopf Stephen, North Brunswick, NJ, US	(87) WO 1999/036281
Kelly William G., Middlesex, NJ, US	(22) 08.12.1998
(54) <b>Způsob vytváření děrovaného podkladového členu pro výrobu rovinné děrované fólie</b>	(74) Ing. Jiří Andera, Nad Štolou 12, Praha 7, 17000
(32) 18.12.1995	
(31) 1995/574252	7 (51) <b>B 60 R 13/01, B 60 R 13/02, B 60 N 3/04</b>
(33) US	(11) 295620
(86) PCT/US1996/002728	(40) 11.12.2002
(87) WO 1997/022434	(21) <b>2002-1379</b>
(22) 22.02.1996	(73) INTIER AUTOMOTIVE NÄHER GMBH, Markgroeningen, DE
(74) Dr. Karel Čermák, Národní 32, Praha 1, 11000	(72) Vorläufer Erwin, Markgroeningen, DE
	(54) <b>Obkládací část</b>
7 (51) <b>B 29 C 65/08</b>	(32) 20.04.2001
(11) 295642	(31) 2001/10119410
(40) 18.03.1998	(33) DE
(21) <b>1997-2399</b>	(22) 19.04.2002
	(74) Dr. Karel Čermák, Národní třída 32, Praha 1, 11000

7 (51) <b>B 60 R 13/08, G 10 K 11/168, B 32 B 5/22</b>	(22) 20.01.2001
(11) 295666	(74) JUDr. Zdeňka Korejzová, Spálená 29, Praha 1, 11000
(40) 14.04.1999	
(21) <b>1999-134</b>	7 (51) <b>C 01 B 13/11</b>
(73) RIETER AUTOMOTIVE (INTERNATIONAL ) AG, Zollikon, CH	(11) 295687
(72) Alts Thorsten, Biebau, DE	(40) 14.09.2005
(54) <b>Multifunkční konstrukční sada pro redukci hluku a tepelnou izolaci ve vozidlech</b>	(21) <b>2004-200</b>
(32) 29.10.1996	(73) Česká vysoké učení technické v Praze, Fakulta elektrotechnická, Praha, CZ
(31) 1996CH/9600381	(72) Bálek Rudolf Doc. Ing. CSc., Praha, CZ
(33) CH	Pekárek Stanislav Prof. Ing. CSc., Praha, CZ
(86) PCT/CH1997/000412	(54) <b>Zařízení pro generaci ozónu</b>
(87) WO 1998/018657	(22) 05.02.2004
(22) 29.10.1997	(74) Ing. Hana Dušková, Travná 1285, Praha, 19800
(74) PATENTSERVIS PRAHA a.s., Jivenská 1, Praha 4, 14000	
7 (51) <b>B 60 R 22/46, F 16 D 41/12</b>	7 (51) <b>C 02 F 1/50, C 01 B 21/096</b>
(11) 295661	(11) 295689
(40) 13.12.2000	(40) 14.09.2005
(21) <b>2000-1576</b>	(21) <b>2005-42</b>
(73) FÖHL Artur, Schorndorf, DE	(73) LIFETECH s. r. o., Brno, CZ
(72) Föhl Artur, Schorndorf, DE	(72) Hrdlička Aleš Doc., RNDr., CSc., Brno, CZ
(54) <b>Spojka</b>	Dřimal Jiří RNDr., CSc., Brno, CZ
(32) 28.10.1997	(54) <b>Prostředek na likvidaci řas a mikroorganismů ve vodném prostředí</b>
(31) 1997/29719143	(22) 21.01.2005
(33) DE	(74) Ing. Libor Markes, Grohova 54, Brno, 60200
(86) PCT/EP1998/006838	
(87) WO 1999/021740	7 (51) <b>C 03 B 9/453</b>
(22) 28.10.1998	(11) 295688
(74) JUDr. Zdeňka Korejzová, Spálená 29, Praha 1, 11000	(40) 14.09.2005
	(21) <b>2004-743</b>
7 (51) <b>B 65 D 75/66</b>	(73) SKLOSTROJ TURNOV CZ, s. r. o., Turnov, CZ
(11) 295654	(72) Coufal Martin Ing., Bělá pod Bezdězem, CZ
(40) 17.05.2000	Kubát Jaroslav, Jenišovice, CZ
(21) <b>1999-4208</b>	(54) <b>Mechanismus odstávky sklářského tvarovacího stroje</b>
(73) WHD ELEKTRONISCHE PRÜFTECHNIK GMBH, Dresden, DE	(22) 18.06.2004
(72) Puttkammer Frank, Coswig, DE	(74) Ing. Jiří Andera, Nad Štolou 12, Praha 7, 17000
Puttkammer Monika, Coswig, DE	
(54) <b>Natrhávací vlákno pro balicí fólii, které je opatřeno označovacími znaky</b>	7 (51) <b>C 03 C 17/34</b>
(32) 27.02.1998, 26.02.1999	(11) 295676
(31) 1998/19808288, 1999/19910158	(40) 17.06.1998
(33) DE, DE	(21) <b>1998-127</b>
(86) PCT/DE1999/000591	(73) SAINT-GOBAIN VITRAGE, Courbevoie, FR
(87) WO 1999/043556	(72) Boire Philippe, Paris, FR
(22) 26.02.1999	Zagdoun Georges, La Garenne Colombes, FR
(74) Ing. Jiří Chlustina, Jana Masaryka 43-47, Praha 2, 12000	(54) <b>Zasklívací panel, monolitický nebo laminátový zasklívací panel a jejich použití</b>
	(32) 14.05.1996
7 (51) <b>B 65 D 8/14</b>	(31) 1996/9605995
(11) 295683	(33) FR
(40) 17.05.2000	(86) PCT/FR1997/000857
(21) <b>1999-2808</b>	(87) WO 1997/043224
(73) IFCO INTERNATIONAL FOOD CONTAINER ORGANISATION GMBH, Pullach, DE	(22) 14.05.1997
(72) Umiker Hans, Egg, CH	(74) JUDr. Miloš Všečeka, Hálkova 2, Praha 2, 12000
(54) <b>Kontejner, zejména pro přepravu ovoce a zeleniny</b>	
(32) 07.02.1997	7 (51) <b>C 07 D 241/20, C 07 D 241/26, A 61 K 31/495</b>
(31) 1997EP/9700566	(11) 295618
(33) WO	(40) 16.02.2000
(86) PCT/EP1998/000673	(21) <b>1999-3111</b>
(87) WO 1998/034838	(73) GLAXO GROUP LIMITED, Greenford, GB
(22) 06.02.1998	(72) Cox Brian, Stevenage, GB
(74) PATENTSERVIS PRAHA a.s., Jivenská 1, Praha 4, 14000	Edney Dean David, Dartford, GB
	Loft Michael Simon, Dartford, GB
7 (51) <b>B 66 F 3/12</b>	Nobbs Malcolm Stuart, Stevenage, GB
(11) 295636	Shah Gita Punjabhai, Stevenage, GB
(40) 14.04.2004	(54) <b>Pyrazinové deriváty, způsob výroby a farmaceutický prostředek</b>
(21) <b>2002-3142</b>	(32) 01.03.1997, 23.04.1997
(73) KRUPP BILSTEIN GMBH, Ennepetal, DE	(31) 1997/9704275, 1997/9708183
(72) Alten Ferdinand, Mandern, DE	(33) GB, GB
(54) <b>Zdvihák vozu</b>	(86) PCT/EP1998/001077
(32) 18.03.2000	(87) WO 1998/038174
(31) 2000/10013485	(22) 26.02.1998
(33) DE	(74) JUDr. Zdenka Korejzová, Spálená 29, Praha 1, 11000
(86) PCT/EP2001/000631	
(87) WO 2001/070617	7 (51) <b>C 07 D 413/12, C 07 D 417/12, C 07 D 263/54, C 07 D 277/62, C 07 D 241/00, C 07 B 59/00, A 61 K 31/495, A 61 K 31/42, A 61 K 51/04, A 61 P 25/00</b>
	(11) 295639

- (40) 17.02.1999  
(21) **1998-3553**  
(73) JANSSEN PHARMACEUTICA N. V., Beerse, BE  
(72) Kennis Ludo Edmond Josephine, Beerse, BE  
Mertens Josephus Carolus, Beerse, BE  
Pieters Serge Maria Aloysius, Beerse, BE
- (54) **Alkylaminobenzothiazolový a -benzoxazolový derivát, způsob jeho přípravy a použití, farmaceutický prostředek na jeho bázi**  
(32) 10.05.1996  
(31) 1996/96201282  
(33) EP  
(86) PCT/EP1997/002505  
(87) WO 1997/043271  
(22) 02.05.1997  
(74) Dr. Karel Čermák, Národní 32, Praha 1, 11000
- 
- 7 (51) **C 07 D 491/056, C 07 D 493/04, C 07 D 317/58, A 61 K 31/551, A 61 P 25/04 // (C 07 D 491/056, C 07 D 317:00, C 07 D 243:00), (C 07 D 493/04, C 07 D 317:00, C 07 D 311:00)**  
(11) 295675  
(40) 13.03.1996  
(21) **1995-2219**  
(73) ELI LILLY AND COMPANY Lilly Corporate Center, Indianapolis, IN, US  
(72) Anderson Benjamin Alan, Zionsville, IN, US  
Hansen Marvin Martin, Indianapolis, IN, US  
Vicenzi Jeffrey Thomas, Brownsburg, IN, US  
Varie David Lee, Indianapolis, IN, US  
Zmijewski Milton Joseph Junior, Carmel, IN, US
- (54) **Způsob přípravy derivátu dihydro-2,3-benzodiazepinu a meziproducty tohoto způsobu přípravy**  
(32) 31.08.1994, 28.03.1995  
(31) 1994/298645, 1995/413036  
(33) US, US  
(22) 30.08.1995  
(74) JUDr. Otakar Švorčík, Hálkova 2, Praha 2, 12000
- 
- 7 (51) **C 07 K 14/62**  
(11) 295679  
(40) 17.03.1999  
(21) **1998-2598**  
(73) AVENTIS PHARMA DEUTSCHLAND GMBH, Frankfurt am Main, DE  
(72) Rubröder Franz-Josef dr., Vilmar, DE  
Keller Reinhold dr., Bad Soden, DE
- (54) **Způsob získávání inzulinu nebo derivátů inzulinu se správnými spojenými cysteinovými můstky**  
(32) 18.08.1997  
(31) 1997/19735711  
(33) DE  
(22) 17.08.1998  
(74) Ing. Jan Kubát, Přístavní 24, Praha 7, 17000
- 
- 7 (51) **C 08 G 65/32, A 61 K 47/48**  
(11) 295640  
(40) 16.10.1996  
(21) **1996-1375**  
(73) SHEARWATER CORPORATION, Huntsville, AL, US  
(72) Harris J. Milton, Huntsville, AL, US
- (54) **Ve vodě rozpustný a izolovatelný aktivovaný polymer, který je stabilní vůči hydrolýze a jeho použití, hydrolyticky stabilní, biologicky aktivní konjugát a jeho použití, biomateriál, způsob syntézy izolovatelného ve vodě rozpustného aktivovaného polymeru a způsob výroby biologicky aktivního konjugátu**  
(32) 12.11.1993  
(31) 1993/151481  
(33) US  
(86) PCT/US1994/013013  
(87) WO 1995/013312  
(22) 14.11.1994  
(74) Ing. Václav Krmenčík, Nad Štolou 12, Praha 7, 17000
- 
- 7 (51) **C 08 G 77/28, C 08 L 83/08, B 60 C 11/00**  
(11) 295645  
(40) 17.05.2000
- (21) **1999-3805**  
(73) DEGUSSA AG, Düsseldorf, DE  
(72) Luginsland Hans-Detlef Dr., Köln, DE  
Krafczyk Roland Dr., Hildesheim, DE  
Lortz Wolfgang Dr., Wächtersbach, DE
- (54) **Polyorganosiloxany s funkční sírou**  
(32) 27.10.1998, 12.02.1999  
(31) 1998/19849404, 1999/19905820  
(33) DE, DE  
(22) 26.10.1999  
(74) Dr. Karel Čermák, Národní třída 32, Praha 1, 11000
- 
- 7 (51) **C 08 K 5/3415, C 09 B 67/00, C 09 B 57/00, C 07 D 487/04**  
(11) 295621  
(40) 17.11.1999  
(21) **1999-1405**  
(73) CIBA SPECIALTY CHEMICALS HOLDING INC., Basel, CH  
(72) Flandrin Franck Rey, Strasbourg, FR  
Hu Guo-Hua, Nancy Cedex, FR  
Bugnon Philippe, Essert, CH  
Hao Zhimin, Riehen, CH
- (54) **Způsob objemového barvení částečně krystalických plastů a pigmentové kompozice na bázi diaryldiketopyrrolo[3,4-c]pyrrolů**  
(32) 22.04.1998, 02.03.1999  
(31) 1998/0915, 1999/380  
(33) CH, CH  
(22) 20.04.1999  
(74) Ing. Jan Kubát, Přístavní 24, Praha 7, 17000
- 
- 7 (51) **C 09 B 57/14, C 07 D 311/88**  
(11) 295629  
(40) 14.09.2005  
(21) **2004-921**  
(73) Azacycles s. r. o., Kladno, CZ  
(72) Cihelník Simon, Krupka, CZ  
Drož Ladislav, Kladno, CZ  
Šrámek Martin, Kladno, CZ
- (54) **Způsob konvenční a mikrovlnné syntézy sulforhodaminů**  
(22) 01.09.2004
- 
- 7 (51) **C 09 B 67/30, D 06 P 1/22**  
(11) 295630  
(40) 16.05.2001  
(21) **2001-108**  
(73) DyStar Textilfarben GmbH & Co. Deutschland KG, Frankfurt am Main, DE  
(72) Gäng Manfred, Bobenheim-Roxheim, DE  
Krüger Rudolf, Weisenheim, DE  
Miederer Peter, Hassloch, DE
- (54) **Koncentrované roztoky indigové kypy, způsob jejich výroby a jejich použití**  
(32) 13.07.1998  
(31) 1998/19831291  
(33) DE  
(86) PCT/EP1999/004591  
(87) WO 2000/004100  
(22) 02.07.1999  
(74) Dr. Miloš Všečeka, advokát, Hálkova 2, Praha 2, 12000
- 
- 7 (51) **C 09 K 5/08, C 09 K 5/20, C 10 M 171/06**  
(11) 295624  
(40) 15.10.2003  
(21) **2002-4117**  
(73) TEXACO DEVELOPMENT CORPORATION, White Plains, NY, US  
(72) Maes Jean-Pierre, Merelbeke, BE  
Libot Cecile, Ghent, BE  
Roose Peter, Ghent, BE  
Lievens Serge, Merelbeke, BE
- (54) **Použití kovových submikronových částic, neboli nanočástic, pro zlepšení teplo-přenosových charakteristik, způsob zlepšení teplo-výměnné kapacity a teplovýměnná tekutina**  
(32) 19.06.2000

(31) 2000/305173	(54) <b>Způsob extrakce aniontů na bázi kovů skupiny IV.B až VIII. periodické soustavy prvků</b>
(33) EP	(32) 23.12.1998
(86) PCT/EP2001/006748	(31) 1998/19859683
(87) WO 2001/098431	(33) DE
(22) 13.06.2001	(86) PCT/EP1999/009914
(74) JUDr. Miloš Všečetka, Hálkova 2, Praha 2, 12000	(87) WO 2000/039350
7 (51) <b>C 12 N 15/53, C 12 N 9/06, C 12 Q 1/00, C 12 Q 1/26, B 09 C 1/10, C 12 P 13/00, C 12 N 1/21, C 12 N 1/20 // (C 12 N 1/20, C 12 R 1:01)</b>	(22) 14.12.1999
(11) 295656	(74) JUDr. Miloš Všečetka, Hálkova 2, Praha 2, 12000
(40) 12.08.1998	7 (51) <b>C 23 C 26/00, C 21 D 1/68, C 21 D 1/70</b>
(21) <b>1998-66</b>	(11) 295684
(73) THE SECRETARY OF STATE FOR DEFENCE OF DEFENCE EVALUATION AND RESEARCH AGENCY, Salisbury, GB	(40) 16.05.2001
(72) Nicklin Stephen, Bidborough, GB Binks Peter Roland, Merseyside, GB Bruce Neil Charles, Cambridge, GB French Christopher Edward, Cambridge, GB	(21) <b>2000-1647</b>
(54) <b>Detekce a biologická degradace výbušnin</b>	(73) THYSSENKRUPP ELECTRICAL STEEL EBG GMBH, Bochum, DE
(32) 11.07.1995, 04.04.1996	(72) Günther Klaus, Voerde, DE
(31) 1995/9514138, 1996/9607220	(54) <b>Způsob potahování pásů z elektrooceli separátorem pro žihání</b>
(33) GB, GB	(32) 12.11.1997
(86) PCT/GB1996/001629	(31) 1997/19750066
(87) WO 1997/003201	(33) DE
(22) 08.07.1996	(86) PCT/EP1998/005960
(74) Dr. Karel Čermák, Národní 32, Praha 1, 11000	(87) WO 1999/024639
7 (51) <b>C 12 N 15/54, C 12 N 15/82, C 12 N 9/10, A 01 H 5/00</b>	(22) 18.09.1998
(11) 295649	(74) Dr. Karel Čermák, Národní třída 32, Praha 1, 11000
(40) 17.06.1998	7 (51) <b>D 03 D 47/34, D 03 D 47/30</b>
(21) <b>1998-174</b>	(11) 295667
(73) Bayer CropScience SA, Lyon, FR	(40) 17.05.2000
(72) Lebrun Michel, Lyon, FR Sailland Alain, Lyon, FR Freyssinet Georges, Saint-Cyr-au-Mont D'Or, FR Degryse Eric, Strasbourg, FR	(21) <b>1999-3568</b>
(54) <b>Mutovaná 5-enolpyruvátšikimát-3-fosfát syntáza, geny, které ji kódují a jejich použití</b>	(73) TEXTILMA AG, Hergiswil, CH
(32) 19.07.1995	(72) Speich Francisco, Gipf - Oberfrick, CH
(31) 1995/9508979	(54) <b>Tkáčský stroj</b>
(33) FR	(32) 09.04.1997
(86) PCT/FR1996/001125	(31) 1997CH/9700141
(87) WO 1997/004103	(33) WO
(22) 18.07.1996	(86) PCT/CH1997/000141
(74) Ing. Eduard Hakr, Přístavní 24, Praha 7, 17000	(87) WO 1998/045517
7 (51) <b>C 22 B 1/20</b>	(22) 09.04.1997
(11) 295680	(74) JUDr. Zdeňka Korejzová, Spálená 29, Praha 1, 11000
(40) 12.04.2000	7 (51) <b>E 02 D 29/12, E 03 F 5/02</b>
(21) <b>1999-32</b>	(11) 295673
(73) VOEST-ALPINE INDUSTRIEANLAGENBAU GMBH, Linz, AT	(40) 17.11.1999
(72) Lehner Johann, Linz, AT Pammer Oskar, Linz, AT Stiasny Hans, Linz, AT Schöllhammer Heinz, Leoben, AT Zellner Hubert, Leoben, AT Trimmel Wolfgang Dipl. Ing., Linz, AT	(21) <b>1998-4073</b>
(54) <b>Způsob tepelné transformace organických látek a materiálů obsahujících organické látky</b>	(73) WAVIN B. V., Zwolle, NL
(32) 11.07.1996	(72) Van Dongeren Jan Peter, Bergentheim, NL Van Dijk Berend Jan, Slagharen, NL Naaktgeboren Aart Jacob, Dedemsvaart, NL Van Der Veen Onno Gerard Pieter, Amersfoort, NL
(31) 1996/1250	(54) <b>Horní díl pro průřezovou konstrukci</b>
(33) AT	(32) 19.06.1996
(86) PCT/AT1997/000153	(31) 1996/1003376
(87) WO 1998/002593	(33) NL
(22) 07.07.1997	(86) PCT/NL1997/000338
(74) JUDr. Petr Kalenský, Hálkova 2, Praha 2, 12000	(87) WO 1997/048859
7 (51) <b>C 22 B 3/28, C 22 B 34/30, C 22 B 23/00, C 22 B 34/36, C 07 C 211/11, B 09 B 3/00</b>	(22) 17.06.1997
(11) 295631	(74) JUDr. Petr Kalenský, Hálkova 2, Praha 2, 12000
(40) 17.07.2002	7 (51) <b>E 03 F 5/02, F 16 L 37/00, F 16 L 41/08, F 16 L 47/00</b>
(21) <b>2001-2256</b>	(11) 295671
(73) H. C. STARCK GMBH & CO. KG, Goslar, DE	(40) 12.05.1999
(72) Gutknecht Wilfried, Goslar, DE Mathy Wolfgang, Langelsheim, DE	(21) <b>1998-3460</b>
(32) 30.10.1997	(73) HEGLER Ralph Peter Dr.-Ing., Bad Kissingen, DE
(31) 1997/19747863	(72) Hegler Ralph Peter Dr.-Ing., Bad Kissingen, DE
(33) DE	(54) <b>Splachovací a kontrolní šachta pro potrubí na vedení tekutiny a šachtový úsek pro tuto splachovací a kontrolní šachtu</b>
(22) 29.10.1998	(32) 30.10.1997
(74) Dr. Karel Čermák, Národní 32, Praha 1, 11000	(31) 1997/19747863
7 (51) <b>E 05 D 3/08</b>	(33) DE
(11) 295672	(22) 29.10.1998
	(74) Dr. Karel Čermák, Národní 32, Praha 1, 11000



(40) 14.04.1999		7 (51) <b>F 16 H 39/02, F 16 H 47/08</b>
(21) <b>1998-3219</b>		(11) 295632
(73) DORMA GMBH + CO. KG, Ennepetal, DE		(40) 17.03.2004
(72) Janutta Reinhard, Verl, DE		(21) <b>2002-1499</b>
(54) <b>Dveřní závěs ke spojení sousedních stěnových nebo dveřních dílů</b>		(73) ČZ a.s., Praha 5, CZ
(32) 07.02.1997		(72) Hau Antonín Ing. CSc., Praha, CZ
(31) 1997/19704490		(54) <b>Hydrodynamický měnič s rychloběhem</b>
(33) DE		(22) 29.04.2002
(86) PCT/EP1998/000615		
(87) WO 1998/035120		7 (51) <b>F 27 B 15/00, B 01 J 8/24</b>
(22) 05.02.1998		(11) 295657
(74) JUDr. Jan Matějka, Národní 32, Praha 1, 11000		(40) 13.07.2005
		(21) <b>1998-2276</b>
7 (51) <b>E 06 B 7/23</b>		(73) F.L. SMIDTH & CO. A/S, Valby, DK
(11) 295638		(72) Touborg Jorn, Valby, DK
(40) 17.11.1999		(54) <b>Způsob plynulé úpravy částicového materiálu a zařízení pro takovou úpravu</b>
(21) <b>1998-4275</b>		(32) 02.02.1996
(73) SOLVAY PHARMACEUTICALS GMBH, Hannover, DE		(31) 1996/0109
(72) Burow Kurt Dr., Hannover, DE		(33) DK
Kirschning Werner Dipl. Ing., Hannover, DE		(86) PCT/EP1996/005666
Varchmin Martin Dipl. Ing., Hannover, DE		(87) WO 1997/028408
Steppke Dieter Dipl. Ing., Bochum, DE		(22) 17.12.1996
Lass Horst, Bochum, DE		(74) PATENTSERVIS PRAHA a.s., Jivenská 1, Praha 4, 14000
Rekowski Peter tech., Bochum, DE		
(54) <b>Zabezpečovací dveře, zejména dveře určené ke vstupu do sterilních prostor</b>		7 (51) <b>G 01 M 15/00</b>
(32) 17.07.1996		(11) 295659
(31) 1996/19628747		(40) 12.01.2005
(33) DE		(21) <b>1998-4308</b>
(86) PCT/EP1997/003787		(73) ARCELIK A.S., Istanbul, TR
(87) WO 1998/003761		DUYAR Ahmet, Istanbul, TR
(22) 15.07.1997		(72) Duyar Ahmet, Istanbul, TR
(74) JUDr. Jan Matějka, Národní 32, Praha 1, 11000		Osman Tugurul Durakbasa, Istanbul, TR
		Evren Albas, Istanbul, TR
7 (51) <b>F 01 D 11/00, F 01 D 9/04</b>		Serafettinoglu A. Hakan, Citehavuzlar, TR
(11) 295662		(54) <b>Systém a způsob monitorování provozního stavu elektrického motoru</b>
(40) 13.12.2000		(32) 24.06.1996
(21) <b>2000-2079</b>		(31) 1996/527
(73) PRATT & WHITNEY CANADA CORP., Longueuil, CA		(33) TR
(72) Bouchard Guy, Mont St. Hilaire, CA		(86) PCT/TR1997/000008
(54) <b>Sestava těsnění pro plynovou turbínu a těsnící prvek</b>		(87) WO 1997/049977
(32) 05.12.1997		(22) 20.06.1997
(31) 1997/986000		(74) PATENTSERVIS Praha a.s., Jivenská 1, Praha 4, 14000
(33) US		
(86) PCT/CA1998/001114		7 (51) <b>G 01 N 33/53, A 61 K 48/00</b>
(87) WO 1999/030009		(11) 295681
(22) 01.12.1998		(40) 13.09.2000
(74) Ing. Jiří Andera, Nad Štolou 12, Praha 7, 17000		(21) <b>1999-389</b>
		(73) ÚSTAV EXPERIMENTÁLNÍ MEDICÍNY AV ČR, Praha, CZ
7 (51) <b>F 01 N 3/28, F 23 G 7/06</b>		(72) Raška Ivan Prof. RNDr. DrSc., Praha, CZ
(11) 295664		Koberna Karel RNDr. CSc., Praha, CZ
(40) 14.02.2001		Staněk David Mgr., Teplice, CZ
(21) <b>2000-2615</b>		Malínský Jan Mgr. Dr., Odolná Voda, CZ
(73) HEED Björn, Göteborg, SE		Čtrnáctá Vlasta Mgr., Jeseník, CZ
(72) Heed Björn, Göteborg, SE		Cermanová Štěpánka, Praha, CZ
(54) <b>Zařízení pro katalytické zpracovávání plynných směsí</b>		(54) <b>Způsob vpravování molekul a iontů do živých buněk</b>
(32) 26.01.1998		(22) 04.02.1999
(31) 1998/9800197		(74) Patentové a licenční služby Kancelář AV ČR, tř. Politických vězňů 7, Praha, 11121
(33) SE		
(86) PCT/SE1999/000095		7 (51) <b>G 02 B 27/00, G 02 B 27/01, B 32 B 17/06</b>
(87) WO 1999/037897		(11) 295628
(22) 25.01.1999		(40) 17.02.1999
(74) Dr. Karel Čermák, Národní třída 32, Praha 1, 11000		(21) <b>1998-2350</b>
		(73) SAINT-GOBAIN VITRAGE, Courbevoie, FR
7 (51) <b>F 15 B 1/24, F 15 B 1/02</b>		(72) Sauer Gerd, Stolberg, DE
(11) 295658		(54) <b>Čelní zasklívací dílec pro dopravní prostředky, z vrstveného skla, určený pro současné použití jako reflektor v systému HUD</b>
(40) 16.12.1998		(32) 24.07.1997
(21) <b>1998-2992</b>		(31) 1997/19731873
(73) HYDAC TECHNOLOGY GMBH, Sulzbach, DE		(33) DE
(72) Markwart Jürgen, Spiesen-Elversberg, DE		(22) 24.07.1998
(54) <b>Zařízení pro úsporu energie</b>		(74) JUDr. Miloš Všečeka, Hálkova 2, Praha 2, 12000
(32) 04.05.1996		
(31) 1996/19617950		7 (51) <b>G 03 G 15/00</b>
(33) DE		
(86) PCT/EP1997/001613		
(87) WO 1997/042417		
(22) 29.03.1997		
(74) Ing. František Kania, Mendlovo nám. 1a, Brno, 60300		

- (11) 295643  
(40) 17.06.1998  
(21) **1997-3046**  
(73) CANON KABUSHIKI KAISHA, Tokyo, JP  
(72) Noda Shinya, Toride-shi, JP  
Sasaki Shinichi, Fujisawa-shi, JP  
Toma Akihiro, Toride-shi, JP  
Ikemoto Isao, Kashiwa-shi, JP  
Watanabe Kazushi, Mishima-shi, JP  
Higeta Akira, Toride-shi, JP  
(54) **Světlocitlivý válec pro elektrofotografické zařízení pro vytvoření obrazu**  
(32) 26.09.1996, 24.12.1996, 16.09.1997  
(31) 1996/277530, 1996/356297, 1997/269320  
(33) JP, JP, JP  
(22) 26.09.1997  
(74) Ing. Eduard Hakr, Přístavní 24, Praha 7, 17000
- 
- 7 (51) **G 07 F 7/10, G 07 F 7/08**  
(11) 295686  
(40) 15.03.2000  
(21) **1999-4273**  
(73) SWISSCOM MOBILE AG, Bern, CH  
(72) Ritter Rudolf, Zollikofen, CH  
(54) **Způsob transakcí pomocí mobilního telefonu a identifikační prvek pro tento způsob transakcí**  
(32) 27.06.1997  
(31) 1997/1564  
(33) CH  
(86) PCT/CH1998/000086  
(87) WO 1998/037524  
(22) 05.03.1998  
(74) PATENTSERVIS PRAHA a.s., Jivenská 1, Praha 4, 14000
- 
- 7 (51) **G 09 B 23/30**  
(11) 295660  
(40) 16.08.2000  
(21) **2000-806**  
(73) FRAUNHOFER-GESELLSCHAFT ZUR FÖRDERUNG DER ANGEWANDTEN FORSCHUNG E. V., Mnichov, DE  
(72) Weinspach Paul-Michael, Dortmund, DE  
(54) **Demonstrační zařízení znázorňující živý organismus**  
(32) 12.09.1997  
(31) 1997/19740207  
(33) DE  
(86) PCT/EP1998/005789  
(87) WO 1999/014726  
(22) 10.09.1998  
(74) PATENTSERVIS PRAHA a.s., Jivenská 1, Praha 4, 14000
- 
- 7 (51) **H 04 B 10/00, G 02 B 6/43**  
(11) 295668  
(40) 15.12.1999  
(21) **1999-3122**  
(73) INTERNATIONAL BUSINESS MACHINES CORPORATION, Armonk, NY, US  
(72) Staiger Dieter, Weil im Schönbuch, DE  
(54) **Systém a způsob pro obousměrný optický přenos informací**  
(32) 06.03.1997  
(31) 1997/19709174  
(33) DE  
(86) PCT/EP1997/005876  
(87) WO 1998/039861  
(22) 24.10.1997  
(74) JUDr. Petr Kalenský, Hálkova 2, Praha 2, 12000
- 
- 7 (51) **H 04 L 5/06, H 04 L 27/26**  
(11) 295650  
(40) 16.04.1997  
(21) **1996-2045**  
(73) ROBERT BOSCH GMBH, Stuttgart, DE  
(72) Bolle Michael, Hildesheim, DE  
(54) **Způsob korekce kmitočtu u způsobu přenosu s několika nosnými kmitočty**  
(32) 23.11.1994  
(31) 1994/4441566
- 
- (33) DE  
(86) PCT/DE1995/001541  
(87) WO 1996/016493  
(22) 08.11.1995  
(74) JUDr. Jan Matějka, Národní 32, Praha 1, 11000
- 
- 7 (51) **H 04 M 1/02, H 05 K 7/16, E 05 D 11/10**  
(11) 295669  
(40) 13.10.1999  
(21) **1999-2251**  
(73) MATSUSHITA ELECTRIC INDUSTRIAL CO., LTD., Kadoma-shi, JP  
(72) Chiba Kazuya, Ibaraki-shi, JP  
Shimizu Kaoru, Osaka-shi, JP  
(54) **Kryt s krycím členem**  
(32) 22.10.1997  
(31) 1997/289395  
(33) JP  
(86) PCT/JP1998/001293  
(87) WO 1999/021342  
(22) 24.03.1998  
(74) Ing. Eduard Hakr, Přístavní 24, Praha 7, 17000

## Seznam majitelů udělených patentů

(73)	(11)	(51)	(73)	(11)	(51)
ARCELIK A.S., Istanbul, TR	295659	G 01 M 15/00	IFCO INTERNATIONAL FOOD CONTAINER ORGANISATION GMBH, Pullach, DE	295683	B 65 D 8/14
ASTRA AKTIEBOLAG, Södertälje, SE	295665	A 61 K 9/72	INTERNATIONAL BUSINESS MACHINES CORPORATION, Armonk, NY, US	295668	H 04 B 10/00
ASTRA AKTIEBOLAG, Södertälje, SE	295682	A 61 K 9/72	INTIER AUTOMOTIVE NÄHER GMBH, Markgroeningen, DE	295620	B 60 R 13/01
ATEKO a.s., Hradec Králové, CZ	295685	A 23 L 1/0522	JANDEJSEK František Ing., Humpolec, CZ	295619	A 01 D 82/00
AVENTIS PHARMA DEUTSCHLAND GMBH, Frankfurt am Main, DE	295679	C 07 K 14/62	JANSSEN PHARMACEUTICA N. V., Beerse, BE	295639	C 07 D 413/12
Azacycles s. r. o., Kladno, CZ	295629	C 09 B 57/14	KIMBERLY-CLARK WORLDWIDE INC., Neenah, WI, US	295642	B 29 C 65/08
BÄCKEREI BRINKER GMBH, Herne, DE	295678	A 21 C 13/00	KRUPP BILSTEIN GMBH, Ennepetal, DE	295636	B 66 F 3/12
BASF AKTIENGESELLSCHAFT, Ludwigshafen, DE	295651	A 01 N 33/18	LIFETECH s. r. o., Brno, CZ	295689	C 02 F 1/50
Bayer CropScience SA, Lyon, FR	295649	C 12 N 15/54	MATSUSHITA ELECTRIC INDUSTRIAL CO., LTD., Kadoma-shi, JP	295669	H 04 M 1/02
BENTELER AG, Paderborn, DE	295637	B 21 D 26/02	MCNEIL-PPC, INC., Skillman, NJ, US	295677	B 23 K 26/00
CANON KABUSHIKI KAISHA, Tokyo, JP	295643	G 03 G 15/00	MENSE Hubert, Augsburg, DE	295648	A 47 C 7/18
CIBA SPECIALTY CHEMICALS HOLDING INC., Basel, CH	295621	C 08 K 5/3415	MERCK PATENT GMBH, Darmstadt, DE	295623	A 61 K 31/495
České vysoké učení technické v Praze, Fakulta elektrotechnická, Praha, CZ	295687	C 01 B 13/11	NEKTAR THERAPEUTICS, San Carlos, CA, US	295644	A 61 K 9/12
ČESKÉ VYSOKÉ UČENÍ TECHNICKÉ V PRAZE FAKULTA STROJNÍ, Praha, CZ	295655	A 61 B 5/00	NOVOGEN RESEARCH PTY LIMITED, North Ryde, AU	295625	A 61 K 31/352
ČZ a.s., Praha 5, CZ	295632	F 16 H 39/02	OSKAR FRECH GMBH + CO., Schorndorf, DE	295622	B 22 D 17/26
DEGUSSA AG, Düsseldorf, DE	295645	C 08 G 77/28	PLAASKEM (PROPRIETARY) LIMITED, Sandton, ZA	295652	A 01 N 25/34
DORMA GMBH + CO. KG, Ennepetal, DE	295672	E 05 D 3/08	PRATT & WHITNEY CANADA CORP., Longueuil, CA	295662	F 01 D 11/00
DUYAR Ahmet, Istanbul, TR	295659	G 01 M 15/00	RESEARCH INSTITUTE OF INDUSTRIAL SCIENCE & TECHNOLOGY, Pohank, KR	295647	B 22 D 11/10
DyStar Textilfarben GmbH & Co. Deutschland KG, Frankfurt am Main, DE	295630	C 09 B 67/30	RIETER AUTOMOTIVE (INTERNATIONAL) AG, Zollikon, CH	295666	B 60 R 13/08
ELI LILLY AND COMPANY Lilly Corporate Center, Indianapolis, IN, US	295675	C 07 D 491/056	ROBERT BOSCH GMBH, Stuttgart, DE	295650	H 04 L 5/06
ERASTOV Igor Dmitrievich, Kupavna, RU	295626	B 41 J 2/045	RŮŽIČKA Dag Pharm. Dr., Brno, CZ	295674	A 23 L 1/305
FARMTEC A. S., Tábor, CZ	295646	A 01 J 7/00	SAINT-GOBAIN VITRAGE, Courbevoie, FR	295628	G 02 B 27/00
F.L. SMIDTH & CO. A/S, Valby, DK	295657	F 27 B 15/00	SAINT-GOBAIN VITRAGE, Courbevoie, FR	295676	C 03 C 17/34
FÖHL Artur, Schorndorf, DE	295661	B 60 R 22/46	SHEARWATER CORPORATION, Huntsville, AL, US	295640	C 08 G 65/32
FRAUNHOFER-GESELLSCHAFT ZUR FÖRDERUNG DER ANGEWANDTEN FORSCHUNG E. V., Mnichov, DE	295660	G 09 B 23/30	SKLOSTROJ TURNOV CZ, s. r. o., Turnov, CZ	295688	C 03 B 9/453
GLAXO GROUP LIMITED, Greenford, GB	295618	C 07 D 241/20	SMS EUMUCO GMBH, Leverkusen, DE	295633	B 21 B 31/00
H. C. STARCK GMBH & CO. KG, Goslar, DE	295631	C 22 B 3/28	SMS EUMUCO GMBH, Leverkusen, DE	295634	B 21 B 31/00
HEED Björn, Göteborg, SE	295664	F 01 N 3/28	SOCIÉTÉ DES PRODUITS NESTLÉ S.A., Vevey, CH	295641	A 23 L 1/29
HEGLER Ralph Peter Dr.-Ing., Bad Kissingen, DE	295671	E 03 F 5/02			
HOOGOEVENS STAAL B. V., Ijmuiden, NL	295647	B 22 D 11/10			
HYDAC TECHNOLOGY GMBH, Sulzbach, DE	295658	F 15 B 1/24			

SOLVAY PHARMACEUTICALS GMBH, Hannover, DE	295638	E 06 B 7/23
SOMMER ALLIBERT - LIGNOTOCK GMBH, Wörth am Rhein, DE	295663	B 60 J 5/04
SWISSCOM MOBILE AG, Bern, CH	295686	G 07 F 7/10
TEXACO DEVELOPMENT CORPORATION, White Plains, NY, US	295624	C 09 K 5/08
TEXTILMA AG, Hergiswil, CH	295667	D 03 D 47/34
THE SECRETARY OF STATE FOR DEFENCE OF DEFENCE EVALUATION AND RESEARCH AGENCY, Salisbury, GB	295656	C 12 N 15/53
THYSSENKRUPP ELECTRICAL STEEL EBG GMBH, Bochum, DE	295684	C 23 C 26/00
ÚSTAV EXPERIMENTÁLNÍ MEDICÍNY AV ČR, Praha, CZ	295681	G 01 N 33/53
VALEO KLIMASYSTEME GMBH, Rodach, DE	295627	B 60 H 1/00
VESUVIUS CRUCIBLE COMPANY, Wilmington, DE, US	295635	B 22 D 41/28
VISCOFAN S. A., Pamplona, ES	295653	A 22 C 13/00
VOEST-ALPINE INDUSTRIEANLAGENBAU GMBH, Linz, AT	295680	C 22 B 1/20
WAVIN B. V., Zwolle, NL	295673	E 02 D 29/12
WHD ELEKTRONISCHE PRÜFTECHNIK GMBH, Dresden, DE	295654	B 65 D 75/66
ZVVZ A. S., Milevsko, CZ	295670	B 03 C 3/45

## SB4F, SB4A

## Autorská osvědčení a patenty, zapsané do rejstříku po odtajnění

295690 F 42 B 12/00  
 295691 F 42 C 19/02  
 295692 F 42 B 12/36  
 295693 F 42 C 9/00  
 295694 F 42 C 19/08  
 295695 F 42 B 10/02  
 295696 F 42 B 12/00  
 295697 G 01 N 21/01  
 295698 G 01 N 21/01  
 295699 G 01 R 31/26  
 295700 F 41 J 5/04  
 295701 F 42 C 9/02  
 295702 H 04 K 1/04  
 295703 A 62 D 3/00  
 295704 G 01 B 17/06

5 (51) **A 62 D 3/00, C 11 D 10/02, B 08 B 3/00**

(11) 295703

(21) **1990-153**

(73) Ministerstvo vnitra ČR, Praha, CZ

(72) Čapoun Tomáš Ing., Pardubice, CZ

Šváb Josef Ing., Pardubice, CZ

Krykorková Jana Ing. CSc., Hradec Králové, CZ

Hylák Čestmír Ing., Pardubice, CZ

(54) **Způsob odmořování materiálů zamořených**

**otravnými látkami a průmyslovými škodlivinami**

(22) 11.01.1990

4 (51) **F 41 J 5/04**

(11) 295700

(21) **1985-3119**

(73) Ministerstvo vnitra ČR, Praha, CZ

(72) Bittner Jiří, Praha, CZ

(54) **Snímací panel pro vyhodnocování přesnosti střelby**

(22) 29.04.1985

4 (51) **F 42 B 10/02**

(11) 295695

(21) **1985-6056**

(73) Ministerstvo vnitra ČR, Praha, CZ

(72) Dočekal Zdeněk Ing., Praha, CZ

Beznoska Jiří Ing., Praha, CZ

Bobek Jaroslav, Lhota, CZ

Rychetský Petr Ing. CSc., Praha, CZ

(54) **Průbojná střela se střepinovým účinkem**

(22) 22.08.1985

4 (51) **F 42 B 12/00**

(11) 295690

(21) **1985-5545**

(73) Ministerstvo vnitra ČR, Praha, CZ

(72) Bobek Jaroslav, Lhota, CZ

Beznoska Jiří Ing., Praha, CZ

Divišová Milada, Praha, CZ

Rychetský Petr Ing. CSc., Praha, CZ

(54) **Průbojná střela s jednotnou náplní účinné látky**

(22) 29.07.1985

4 (51) **F 42 B 12/00**

(11) 295696

(21) **1985-7469**

(73) Ministerstvo vnitra ČR, Praha, CZ

(72) Bobek Jaroslav, Lhota, CZ

Divišová Milada, Praha, CZ

Halfar Jiří Ing., Praha, CZ

Rychetský Petr Ing. CSc., Praha, CZ

(54) **Cvičná a torpentační průbojná střela**

(22) 19.10.1985

4 (51) **F 42 B 12/36**

(11) 295692

(21) **1985-5171**

(73) Ministerstvo vnitra ČR, Praha, CZ

(72) Bobek Jaroslav, Lhota, CZ

Beznoska Jiří Ing., Praha, CZ

Divišová Milada, Praha, CZ

Rychetský Petr Ing. CSc., Praha, CZ

(54) **Průbojná střela s dělenou náplní účinné látky**

(22) 10.07.1985

4 (51) **F 42 C 19/02, F 42 C 1/00**

(11) 295691

(21) **1985-4967**

(73) Ministerstvo vnitra ČR, Praha, CZ

(72) Bobek Jaroslav, Lhota, CZ

Beznoska Jiří Ing., Praha, CZ

Imlauf Václav Ing., Praha, CZ

Rychetský Petr Ing. CSc., Praha, CZ

(54) **Pojistka nerotační střely s citlivým nárazovým**

**zapařovačem**

(22) 02.07.1985

4 (51) **F 42 C 19/08**

(11) 295694

(21) **1985-6055**

(73) Ministerstvo vnitra ČR, Praha, CZ

(72) Beznoska Jiří Ing., Praha, CZ

Bobek Jaroslav, Lhota, CZ

Rychetský Petr Ing. CSc., Praha, CZ

Mandlík Zdeněk Ing., Praha, CZ

(54) **Pyrotechnický zažehovač**

(22) 22.08.1985

7 (51) **F 42 C 9/00**

(11) 295693

(21) **1985-6054**

(73) Ministerstvo vnitra ČR, Praha, CZ

(72) Beznoska Jiří Ing., Praha, CZ

Bobek Jaroslav, Lhota, CZ

Divišová Milada, Praha, CZ

Dočekal Zdeněk Ing., Praha, CZ

Rychetský Petr Ing. CSc., Praha, CZ

(54) **Zapařovač s pyrotechnickým zpožděním a s**

**polouzavřeným expanzivním prostorem**

(22) 22.08.1985

4 (51) **F 42 C 9/02**

(11) 295701

(21) **1985-4968**

(73) Ministerstvo vnitra ČR, Praha, CZ

(72) Bobek Jaroslav, Lhota, CZ

Beznoska Jiří Ing., Praha, CZ

Halfar Jiří Ing., Praha, CZ

Rychetský Petr Ing. CSc., Praha, CZ

(54) **Nárazový zapařovač nerotačních střel**

(22) 02.07.1985

6 (51) **G 01 B 17/06**

(11) 295704

(21) **1996-3329**

(73) Ministerstvo vnitra ČR, Praha, CZ

(72) Matušek Oldřich Ing., Praha, CZ

(54) **Způsob nedestruktivního měření zámkových sestav**

**v cylindrických vložkách**

(22) 13.09.1996

4 (51) **G 01 N 21/01**

(11) 295697

(21) **1985-7685**

(73) Ministerstvo vnitra ČR, Praha, CZ

(72) Hříbal Karel ing., Buštěhrad, CZ

Oubrecht Petr ing., Praha, CZ

Křemen Radoš, Praha, CZ

(54) **Zařzení pro snímání veličin zapouzdřených**

**elektronických součástek**

---

(22)	28.10.1985
4 (51)	<b>G 01 N 21/01</b>
(11)	295698
(21)	<b>1985-7686</b>
(73)	Ministerstvo vnitra ČR, Praha, CZ
(72)	Hříbal Karel Ing., Buštěhrad, CZ Oubrecht Petr Ing., Praha, CZ Křemen Radoš Ing., Praha, CZ
(54)	<b>Zařízení pro snímání signálů akustické emise a parametrických veličin nezapouzdřených elektronických součástek</b>
(22)	28.10.1985
<hr/>	
4 (51)	<b>G 01 R 31/26</b>
(11)	295699
(21)	<b>1985-9442</b>
(73)	Ministerstvo vnitra ČR, Praha, CZ
(72)	Hříbal Karel Ing., Buštěhrad, CZ Oubrecht Petr Ing., Praha, CZ Křemen Radoš Ing., Praha, CZ
(54)	<b>Zapojení pro vyhodnocování degradačních procesů elektronických součástek</b>
(22)	18.12.1985
<hr/>	
4 (51)	<b>H 04 K 1/04</b>
(11)	295702
(21)	<b>1987-1778</b>
(73)	Ministerstvo vnitra ČR, Praha, CZ
(72)	Andrle Miloš Ing. CSc., Praha, CZ
(54)	<b>Zapojení pro utajený přenos hovorového signálu v číslicových sdělovacích systémech</b>
(22)	16.03.1987

---

## Zpřístupněné překlady nároků evropských patentových přihlášek

U následujících zveřejněných evropských patentových přihlášek s účinky pro Českou republiku byl přihlašovatelem předložen překlad patentových nároků do českého jazyka (§ 35a, odst. 4 zákona č. 527/1990 Sb., v platném znění). Datum zpřístupnění překladu patentových nároků veřejnosti je datum publikace tohoto Věstníku. Údaje jsou řazeny vzestupně podle čísla zveřejnění evropské patentové přihlášky.

- (97) **EP 1505992**  
 (97) 16.02.2005  
 (51) A 61 K 35/76, A 61 P 25/04, A 61 P 29/00, A 61 P 35/00 //  
 (A 61 K 35:76, A 61 K 31:00)  
 (96) 07.05.2003  
 (96) 03722131.4  
 (71) Oncolytics Biotech, Inc., Calgary, Alberta T2N 1X7, CA  
 (72) MORRIS, Donald, Calgary, Alberta T2Z 2S1, CA  
 COFFEY, Matthew, C., Calgary, Alberta T2N 3L4, CA  
 THOMPSON, Bradley, G., Calgary, Alberta T2N 0Z5, CA  
 (54) **Způsob snížení bolesti pomocí onkolytických virů**  
 (32) 09.05.2002, 29.01.2003  
 (31) 2002/378675/P, 2003/443177/P  
 (33) US, US  
 (86) PCT/CA2003/000674  
 (87) WO 2003/094938  
 (74) Společná advokátní kancelář Vsetečka Zelený Švorčík  
 Kalenský a partneři, JUDr. Miloš Vsetečka, Hálkova 2,  
 Praha 2, 12000

- (97) **EP 1511761**  
 (97) 09.03.2005  
 (51) C 07 K 1/06, C 07 K 7/56, C 07 K 14/655  
 (96) 05.04.2004  
 (96) 04759123.5  
 (71) Novetide Ltd., Haifa Bay 226111, IL  
 (72) TOVI, Avi, 20104 Zurit, IL  
 EIDELMAN, Chaim, 25167 Tal-El, IL  
 SHUSHAN, Shimon, 21926 Karmiel, IL  
 ELSTER, Shai, 32811 Haifa, IL  
 ALON, Hagi, 25125 Kibbuz Yehiam, IL  
 (54) **Způsob přípravy cyklických peptidů**  
 (32) 07.04.2003  
 (31) 2003/461222/P  
 (33) US  
 (86) PCT/US2004/010426  
 (87) WO 2004/092202  
 (74) ROTT, RŮŽIČKA & GUTTMANN Patentová, známková  
 a advokátní kancelář, Ing. Ivana Jirotková, Nad Štolou 12,  
 Praha 7, 17000

## Udělené evropské patenty

Evropský patentový úřad udělil následující evropské patenty s účinky pro Českou republiku. Tyto patenty mohou být zrušeny nebo zachovány v pozměněném znění Evropským patentovým úřadem v řízení o odporu. K tomu, aby nabyl evropský patent účinnosti na území České republiky, je třeba, aby byl Úřadu předložen ve stanovené lhůtě překlad patentového spisu do českého jazyka (§ 35c odst. 2 až 4 zákona č. 527/1990 Sb., v platném znění).

(97) EP 1273220	(47) 27.07.2005	(97) EP 1302369	(47) 20.07.2005
(97) EP 1281480	(47) 06.07.2005	(97) EP 1302632	(47) 20.07.2005
(97) EP 1281856	(47) 06.07.2005	(97) EP 1304531	(47) 27.07.2005
(97) EP 1285617	(47) 27.07.2005	(97) EP 1306043	(47) 13.07.2005
(97) EP 1285678	(47) 20.07.2005	(97) EP 1306725	(47) 13.07.2005
(97) EP 1285749	(47) 13.07.2005	(97) EP 1308221	(47) 13.07.2005
(97) EP 1288372	(47) 20.07.2005	(97) EP 1308498	(47) 20.07.2005
(97) EP 1288494	(47) 06.07.2005	(97) EP 1308744	(47) 27.07.2005
(97) EP 1291384	(47) 20.07.2005	(97) EP 1308745	(47) 27.07.2005
(97) EP 1293120	(47) 06.07.2005	(97) EP 1310234	(47) 27.07.2005
(97) EP 1293526	(47) 06.07.2005	(97) EP 1310269	(47) 13.07.2005
(97) EP 1294125	(47) 06.07.2005	(97) EP 1317023	(47) 27.07.2005
(97) EP 1298155	(47) 20.07.2005	(97) EP 1318012	(47) 27.07.2005
(97) EP 1300598	(47) 06.07.2005	(97) EP 1318029	(47) 06.07.2005
(97) EP 1302105	(47) 27.07.2005	(97) EP 1318131	(47) 06.07.2005
(97) EP 1302146	(47) 27.07.2005	(97) EP 1319468	(47) 13.07.2005
(97) EP 1302184	(47) 27.07.2005	(97) EP 1319482	(47) 27.07.2005

(97)	EP 1319629	(47)	06.07.2005	(97)	EP 1398123	(47)	13.07.2005
(97)	EP 1319675	(47)	27.07.2005	(97)	EP 1398470	(47)	01.06.2005
(97)	EP 1321079	(47)	27.07.2005	(97)	EP 1398874	(47)	01.06.2005
(97)	EP 1322007	(47)	13.07.2005	(97)	EP 1400259	(47)	20.07.2005
(97)	EP 1324093	(47)	27.07.2005	(97)	EP 1400262	(47)	20.07.2005
(97)	EP 1325683	(47)	06.07.2005	(97)	EP 1400313	(47)	27.07.2005
(97)	EP 1325695	(47)	27.07.2005	(97)	EP 1400370	(47)	27.07.2005
(97)	EP 1325866	(47)	06.07.2005	(97)	EP 1400581	(47)	01.06.2005
(97)	EP 1326399	(47)	27.07.2005	(97)	EP 1402657	(47)	01.06.2005
(97)	EP 1326468	(47)	06.07.2005	(97)	EP 1402885	(47)	13.07.2005
(97)	EP 1327735	(47)	27.07.2005	(97)	EP 1403306	(47)	06.07.2005
(97)	EP 1327820	(47)	20.07.2005	(97)	EP 1404660	(47)	01.06.2005
(97)	EP 1331066	(47)	06.07.2005	(97)	EP 1405557	(47)	13.07.2005
(97)	EP 1331310	(47)	06.07.2005	(97)	EP 1405818	(47)	06.07.2005
(97)	EP 1331409	(47)	06.07.2005	(97)	EP 1405964	(47)	01.06.2005
(97)	EP 1332687	(47)	27.07.2005	(97)	EP 1407148	(47)	01.06.2005
(97)	EP 1332821	(47)	06.07.2005	(97)	EP 1407980	(47)	01.06.2005
(97)	EP 1333230	(47)	13.07.2005	(97)	EP 1408738	(47)	06.07.2005
(97)	EP 1334663	(47)	20.07.2005	(97)	EP 1409210	(47)	06.07.2005
(97)	EP 1334816	(47)	13.07.2005	(97)	EP 1410893	(47)	20.07.2005
(97)	EP 1334909	(47)	27.07.2005	(97)	EP 1410895	(47)	27.07.2005
(97)	EP 1335318	(47)	20.07.2005	(97)	EP 1410985	(47)	06.07.2005
(97)	EP 1335630	(47)	06.07.2005	(97)	EP 1411303	(47)	06.07.2005
(97)	EP 1340704	(47)	27.07.2005	(97)	EP 1411926	(47)	01.06.2005
(97)	EP 1340989	(47)	13.07.2005	(97)	EP 1411956	(47)	06.07.2005
(97)	EP 1342994	(47)	20.07.2005	(97)	EP 1412159	(47)	20.07.2005
(97)	EP 1344640	(47)	13.07.2005	(97)	EP 1412569	(47)	06.07.2005
(97)	EP 1346800	(47)	13.07.2005	(97)	EP 1412601	(47)	01.06.2005
(97)	EP 1347018	(47)	13.07.2005	(97)	EP 1412658	(47)	13.07.2005
(97)	EP 1348362	(47)	06.07.2005	(97)	EP 1413386	(47)	01.06.2005
(97)	EP 1350626	(47)	20.07.2005	(97)	EP 1413410	(47)	06.07.2005
(97)	EP 1350969	(47)	27.07.2005	(97)	EP 1413501	(47)	20.07.2005
(97)	EP 1352966	(47)	20.07.2005	(97)	EP 1413511	(47)	06.07.2005
(97)	EP 1354831	(47)	06.07.2005	(97)	EP 1413531	(47)	20.07.2005
(97)	EP 1354915	(47)	13.07.2005	(97)	EP 1413680	(47)	06.07.2005
(97)	EP 1355118	(47)	06.07.2005	(97)	EP 1414615	(47)	06.07.2005
(97)	EP 1356987	(47)	13.07.2005	(97)	EP 1414934	(47)	06.07.2005
(97)	EP 1357000	(47)	06.07.2005	(97)	EP 1415622	(47)	06.07.2005
(97)	EP 1357299	(47)	13.07.2005	(97)	EP 1416136	(47)	01.06.2005
(97)	EP 1357414	(47)	27.07.2005	(97)	EP 1416936	(47)	01.06.2005
(97)	EP 1357506	(47)	06.07.2005	(97)	EP 1417131	(47)	27.07.2005
(97)	EP 1359257	(47)	06.07.2005	(97)	EP 1417379	(47)	06.07.2005
(97)	EP 1360986	(47)	06.07.2005	(97)	EP 1418100	(47)	13.07.2005
(97)	EP 1361154	(47)	27.07.2005	(97)	EP 1419856	(47)	13.07.2005
(97)	EP 1361184	(47)	06.07.2005	(97)	EP 1419969	(47)	01.06.2005
(97)	EP 1361370	(47)	27.07.2005	(97)	EP 1420055	(47)	27.07.2005
(97)	EP 1361418	(47)	20.07.2005	(97)	EP 1420177	(47)	13.07.2005
(97)	EP 1361625	(47)	27.07.2005	(97)	EP 1420373	(47)	06.07.2005
(97)	EP 1362658	(47)	20.07.2005	(97)	EP 1420901	(47)	13.07.2005
(97)	EP 1363190	(47)	27.07.2005	(97)	EP 1420912	(47)	20.07.2005
(97)	EP 1363427	(47)	27.07.2005	(97)	EP 1423214	(47)	27.07.2005
(97)	EP 1364582	(47)	13.07.2005	(97)	EP 1423921	(47)	13.07.2005
(97)	EP 1364622	(47)	20.07.2005	(97)	EP 1424319	(47)	06.07.2005
(97)	EP 1364756	(47)	27.07.2005	(97)	EP 1425123	(47)	20.07.2005
(97)	EP 1366554	(47)	20.07.2005	(97)	EP 1425142	(47)	13.07.2005
(97)	EP 1366775	(47)	27.07.2005	(97)	EP 1425196	(47)	01.06.2005
(97)	EP 1369192	(47)	20.07.2005	(97)	EP 1425219	(47)	06.07.2005
(97)	EP 1369602	(47)	27.07.2005	(97)	EP 1425372	(47)	06.07.2005
(97)	EP 1371435	(47)	27.07.2005	(97)	EP 1425834	(47)	20.07.2005
(97)	EP 1372203	(47)	20.07.2005	(97)	EP 1426003	(47)	06.07.2005
(97)	EP 1374982	(47)	27.07.2005	(97)	EP 1426148	(47)	06.07.2005
(97)	EP 1375971	(47)	27.07.2005	(97)	EP 1427057	(47)	01.06.2005
(97)	EP 1375990	(47)	20.07.2005	(97)	EP 1427551	(47)	27.07.2005
(97)	EP 1378317	(47)	06.07.2005	(97)	EP 1427711	(47)	13.07.2005
(97)	EP 1382484	(47)	01.06.2005	(97)	EP 1427911	(47)	27.07.2005
(97)	EP 1382507	(47)	20.07.2005	(97)	EP 1428614	(47)	27.07.2005
(97)	EP 1382784	(47)	27.07.2005	(97)	EP 1428618	(47)	27.07.2005
(97)	EP 1385301	(47)	06.07.2005	(97)	EP 1429748	(47)	20.07.2005
(97)	EP 1386835	(47)	06.07.2005	(97)	EP 1429855	(47)	20.07.2005
(97)	EP 1388502	(47)	27.07.2005	(97)	EP 1429964	(47)	13.07.2005
(97)	EP 1391974	(47)	27.07.2005	(97)	EP 1430457	(47)	20.07.2005
(97)	EP 1392095	(47)	13.07.2005	(97)	EP 1430945	(47)	01.06.2005
(97)	EP 1392450	(47)	27.07.2005	(97)	EP 1431353	(47)	27.07.2005
(97)	EP 1394025	(47)	27.07.2005	(97)	EP 1431550	(47)	20.07.2005
(97)	EP 1394940	(47)	01.06.2005	(97)	EP 1431588	(47)	01.06.2005
(97)	EP 1396407	(47)	27.07.2005	(97)	EP 1432257	(47)	27.07.2005
(97)	EP 1398046	(47)	27.07.2005	(97)	EP 1432502	(47)	13.07.2005
(97)	EP 1398064	(47)	27.07.2005	(97)	EP 1432709	(47)	27.07.2005



(97)	EP 1433183	(47)	27.07.2005	(97)	EP 1457629	(47)	27.07.2005
(97)	EP 1433235	(47)	27.07.2005	(97)	EP 1458476	(47)	13.07.2005
(97)	EP 1433501	(47)	13.07.2005	(97)	EP 1458571	(47)	20.07.2005
(97)	EP 1433805	(47)	27.07.2005	(97)	EP 1458953	(47)	20.07.2005
(97)	EP 1434359	(47)	20.07.2005	(97)	EP 1459159	(47)	06.07.2005
(97)	EP 1434654	(47)	27.07.2005	(97)	EP 1461377	(47)	27.07.2005
(97)	EP 1435328	(47)	27.07.2005	(97)	EP 1461874	(47)	13.07.2005
(97)	EP 1435903	(47)	01.06.2005	(97)	EP 1462660	(47)	20.07.2005
(97)	EP 1436280	(47)	01.06.2005	(97)	EP 1463591	(47)	01.06.2005
(97)	EP 1436440	(47)	27.07.2005	(97)	EP 1463649	(47)	27.07.2005
(97)	EP 1436525	(47)	01.06.2005	(97)	EP 1463681	(47)	06.07.2005
(97)	EP 1436574	(47)	13.07.2005	(97)	EP 1463688	(47)	13.07.2005
(97)	EP 1436919	(47)	27.07.2005	(97)	EP 1464059	(47)	06.07.2005
(97)	EP 1437469	(47)	27.07.2005	(97)	EP 1464262	(47)	27.07.2005
(97)	EP 1438161	(47)	13.07.2005	(97)	EP 1465802	(47)	01.06.2005
(97)	EP 1438204	(47)	27.07.2005	(97)	EP 1466037	(47)	13.07.2005
(97)	EP 1438934	(47)	06.07.2005	(97)	EP 1466502	(47)	27.07.2005
(97)	EP 1439887	(47)	06.07.2005	(97)	EP 1466688	(47)	27.07.2005
(97)	EP 1439909	(47)	13.07.2005	(97)	EP 1467317	(47)	20.07.2005
(97)	EP 1439957	(47)	06.07.2005	(97)	EP 1467446	(47)	20.07.2005
(97)	EP 1439970	(47)	20.07.2005	(97)	EP 1467644	(47)	27.07.2005
(97)	EP 1440343	(47)	01.06.2005	(97)	EP 1467802	(47)	13.07.2005
(97)	EP 1440904	(47)	01.06.2005	(97)	EP 1467826	(47)	13.07.2005
(97)	EP 1441133	(47)	13.07.2005	(97)	EP 1467980	(47)	27.07.2005
(97)	EP 1441814	(47)	06.07.2005	(97)	EP 1468035	(47)	06.07.2005
(97)	EP 1441859	(47)	01.06.2005	(97)	EP 1468226	(47)	20.07.2005
(97)	EP 1441963	(47)	01.06.2005	(97)	EP 1468236	(47)	27.07.2005
(97)	EP 1442722	(47)	27.07.2005	(97)	EP 1468254	(47)	27.07.2005
(97)	EP 1443128	(47)	06.07.2005	(97)	EP 1468308	(47)	06.07.2005
(97)	EP 1444113	(47)	20.07.2005	(97)	EP 1468537	(47)	13.07.2005
(97)	EP 1444130	(47)	06.07.2005	(97)	EP 1468916	(47)	27.07.2005
(97)	EP 1444218	(47)	01.06.2005	(97)	EP 1469062	(47)	06.07.2005
(97)	EP 1444551	(47)	06.07.2005	(97)	EP 1469151	(47)	06.07.2005
(97)	EP 1444678	(47)	20.07.2005	(97)	EP 1469963	(47)	20.07.2005
(97)	EP 1444691	(47)	06.07.2005	(97)	EP 1469975	(47)	20.07.2005
(97)	EP 1444927	(47)	20.07.2005	(97)	EP 1470261	(47)	27.07.2005
(97)	EP 1445049	(47)	01.06.2005	(97)	EP 1470615	(47)	06.07.2005
(97)	EP 1445170	(47)	01.06.2005	(97)	EP 1471125	(47)	13.07.2005
(97)	EP 1445400	(47)	06.07.2005	(97)	EP 1471293	(47)	27.07.2005
(97)	EP 1445467	(47)	06.07.2005	(97)	EP 1471815	(47)	01.06.2005
(97)	EP 1445879	(47)	01.06.2005	(97)	EP 1472251	(47)	20.07.2005
(97)	EP 1446324	(47)	27.07.2005	(97)	EP 1472320	(47)	13.07.2005
(97)	EP 1446337	(47)	13.07.2005	(97)	EP 1472405	(47)	27.07.2005
(97)	EP 1446397	(47)	06.07.2005	(97)	EP 1472438	(47)	27.07.2005
(97)	EP 1446560	(47)	06.07.2005	(97)	EP 1472667	(47)	27.07.2005
(97)	EP 1447502	(47)	13.07.2005	(97)	EP 1472837	(47)	13.07.2005
(97)	EP 1447574	(47)	20.07.2005	(97)	EP 1472900	(47)	01.06.2005
(97)	EP 1448010	(47)	27.07.2005	(97)	EP 1473096	(47)	27.07.2005
(97)	EP 1448291	(47)	27.07.2005	(97)	EP 1473210	(47)	20.07.2005
(97)	EP 1448318	(47)	01.06.2005	(97)	EP 1474023	(47)	20.07.2005
(97)	EP 1448323	(47)	06.07.2005	(97)	EP 1474180	(47)	27.07.2005
(97)	EP 1448324	(47)	27.07.2005	(97)	EP 1474234	(47)	20.07.2005
(97)	EP 1448343	(47)	20.07.2005	(97)	EP 1474268	(47)	27.07.2005
(97)	EP 1448422	(47)	01.06.2005	(97)	EP 1474269	(47)	27.07.2005
(97)	EP 1448529	(47)	13.07.2005	(97)	EP 1474497	(47)	27.07.2005
(97)	EP 1448809	(47)	20.07.2005	(97)	EP 1474696	(47)	27.07.2005
(97)	EP 1448924	(47)	27.07.2005	(97)	EP 1474817	(47)	06.07.2005
(97)	EP 1449286	(47)	06.07.2005	(97)	EP 1475025	(47)	27.07.2005
(97)	EP 1449456	(47)	13.07.2005	(97)	EP 1475036	(47)	27.07.2005
(97)	EP 1449628	(47)	27.07.2005	(97)	EP 1475277	(47)	20.07.2005
(97)	EP 1451041	(47)	06.07.2005	(97)	EP 1475280	(47)	27.07.2005
(97)	EP 1451065	(47)	06.07.2005	(97)	EP 1475314	(47)	27.07.2005
(97)	EP 1451129	(47)	13.07.2005	(97)	EP 1475350	(47)	13.07.2005
(97)	EP 1451282	(47)	20.07.2005	(97)	EP 1476036	(47)	27.07.2005
(97)	EP 1451379	(47)	27.07.2005	(97)	EP 1476050	(47)	20.07.2005
(97)	EP 1451845	(47)	20.07.2005	(97)	EP 1476105	(47)	27.07.2005
(97)	EP 1451846	(47)	01.06.2005	(97)	EP 1476368	(47)	06.07.2005
(97)	EP 1452294	(47)	20.07.2005	(97)	EP 1476532	(47)	27.07.2005
(97)	EP 1452769	(47)	06.07.2005	(97)	EP 1476537	(47)	13.07.2005
(97)	EP 1453422	(47)	06.07.2005	(97)	EP 1476686	(47)	13.07.2005
(97)	EP 1453781	(47)	01.06.2005	(97)	EP 1476687	(47)	20.07.2005
(97)	EP 1454111	(47)	27.07.2005	(97)	EP 1476886	(47)	20.07.2005
(97)	EP 1454790	(47)	20.07.2005	(97)	EP 1476969	(47)	20.07.2005
(97)	EP 1455800	(47)	06.07.2005	(97)	EP 1477253	(47)	20.07.2005
(97)	EP 1455803	(47)	27.07.2005	(97)	EP 1477469	(47)	27.07.2005
(97)	EP 1456679	(47)	27.07.2005	(97)	EP 1478338	(47)	06.07.2005
(97)	EP 1456683	(47)	20.07.2005	(97)	EP 1478489	(47)	13.07.2005
(97)	EP 1456905	(47)	27.07.2005	(97)	EP 1478607	(47)	13.07.2005

(97)	EP 1478822	(47)	01.06.2005
(97)	EP 1478892	(47)	13.07.2005
(97)	EP 1478917	(47)	13.07.2005
(97)	EP 1479150	(47)	01.06.2005
(97)	EP 1479204	(47)	20.07.2005
(97)	EP 1479269	(47)	20.07.2005
(97)	EP 1479507	(47)	13.07.2005
(97)	EP 1480221	(47)	27.07.2005
(97)	EP 1480532	(47)	27.07.2005
(97)	EP 1480542	(47)	13.07.2005
(97)	EP 1480700	(47)	27.07.2005
(97)	EP 1480820	(47)	20.07.2005
(97)	EP 1481024	(47)	13.07.2005
(97)	EP 1481156	(47)	13.07.2005
(97)	EP 1481178	(47)	20.07.2005
(97)	EP 1481398	(47)	20.07.2005
(97)	EP 1481453	(47)	06.07.2005
(97)	EP 1481458	(47)	27.07.2005
(97)	EP 1482881	(47)	20.07.2005
(97)	EP 1483068	(47)	20.07.2005
(97)	EP 1483098	(47)	13.07.2005
(97)	EP 1483144	(47)	20.07.2005
(97)	EP 1483163	(47)	27.07.2005
(97)	EP 1483200	(47)	13.07.2005
(97)	EP 1483252	(47)	20.07.2005
(97)	EP 1483336	(47)	20.07.2005
(97)	EP 1483498	(47)	20.07.2005
(97)	EP 1483529	(47)	01.06.2005
(97)	EP 1484691	(47)	06.07.2005
(97)	EP 1485144	(47)	27.07.2005
(97)	EP 1485357	(47)	06.07.2005
(97)	EP 1485588	(47)	27.07.2005
(97)	EP 1485688	(47)	13.07.2005
(97)	EP 1485900	(47)	27.07.2005
(97)	EP 1486009	(47)	13.07.2005
(97)	EP 1486141	(47)	27.07.2005
(97)	EP 1487701	(47)	27.07.2005
(97)	EP 1487833	(47)	06.07.2005
(97)	EP 1488014	(47)	27.07.2005
(97)	EP 1488189	(47)	13.07.2005
(97)	EP 1488384	(47)	13.07.2005
(97)	EP 1488929	(47)	20.07.2005
(97)	EP 1490772	(47)	01.06.2005
(97)	EP 1491449	(47)	20.07.2005
(97)	EP 1492573	(47)	20.07.2005
(97)	EP 1492689	(47)	13.07.2005
(97)	EP 1492742	(47)	20.07.2005
(97)	EP 1492837	(47)	06.07.2005
(97)	EP 1492897	(47)	20.07.2005
(97)	EP 1493176	(47)	06.07.2005
(97)	EP 1494593	(47)	20.07.2005
(97)	EP 1494838	(47)	27.07.2005
(97)	EP 1495157	(47)	06.07.2005
(97)	EP 1497008	(47)	27.07.2005
(97)	EP 1497352	(47)	27.07.2005
(97)	EP 1499221	(47)	27.07.2005
(97)	EP 1499278	(47)	01.06.2005
(97)	EP 1502464	(47)	27.07.2005
(97)	EP 1502475	(47)	27.07.2005
(97)	EP 1507696	(47)	20.07.2005
(97)	EP 1517574	(47)	20.07.2005

### Zveřejněné překlady evropských patentových spisů

U následujících udělených evropských patentů s účinky pro Českou republiku byl majitelem předložen překlad patentového spisu do českého jazyka (§ 35c odst. 2 až 4 zákona č. 527/1990 Sb., v platném znění). Údaje jsou řazeny vzestupně podle čísel evropských patentů.

(97)	<b>EP 1285792</b>	(72)	Simeone, Robert Stephen, Bridgeport, New York 13030, US
(47)	22.06.2005		
(97)	26.02.2003		Stauter, Richie Charles, Fayetteville, New York 13066, US
(51)	B 60 H 1/32, F 25 D 19/00		Yu, Yiming, Syracuse, New York 13205, US
(96)	01.08.2002		Brondum, David Christian, Casenovia, New York 13035, US
(96)	02255389.5		
(73)	CARRIER CORPORATION, Syracuse New York 13221, US	(54)	<b>Klimatizační jednotka pro přepravní kontejner</b>
		(32)	22.08.2001
		(31)	2001/934965

- (33) US  
(74) Společná advokátní kancelář Vsetečka Zelený Švorčík Kalenský a partneři, JUDr. Petr Kalenský, Hálkova 2, Praha 2, 12000
- 
- (97) **EP 1293409**  
(47) 01.06.2005  
(97) 19.03.2003  
(51) B 61 G 7/00  
(96) 04.09.2002  
(96) 02019918.8  
(73) Voith Turbo Scharfenberg GmbH & Co. KG, 38239 Salzgitter-Watenstedt, DE  
(72) Behrens, Dirk, 38820 Halberstadt, DE  
Dittmar, Götz, 38259 Salzgitter, DE  
(54) **Spřáhlová hlava středního narážecího a spřádacího ústrojí**  
(32) 12.09.2001  
(31) 2001/10144838  
(33) DE  
(74) PATENTSERVIS Praha a.s., Jivenská 1273/1, Praha 4, 14021
- 
- (97) **EP 1300598**  
(47) 06.07.2005  
(97) 09.04.2003  
(51) F 16 B 43/00, F 16 B 41/00  
(96) 25.09.2002  
(96) 02021415.1  
(73) Kamax-Werke Rudolf Kellermann GmbH & Co. KG, 37520 Osterode am Harz, DE  
(72) Sommer, Wolfgang, 35285 Gemünden (Wohra), DE  
Wittich, Uwe, 36320 Kirtorf, DE  
(54) **Rozebíratelný lícovaný spojovací element pro konstrukční součást, s lícovaným šroubem a opěrným kroužkem**  
(32) 04.10.2001  
(31) 2001/10149017  
(33) DE  
(74) Čermák Hořejš Myslíl a spol., JUDr. Jan Matějka, Národní 32, Praha 1, 11000
- 
- (97) **EP 1310929**  
(47) 27.04.2005  
(97) 14.05.2003  
(51) G 08 B 13/04, B 32 B 17/10  
(96) 04.11.2002  
(96) 02024628.6  
(73) Saint-Gobain Glass France, 92400 Courbevoie, FR  
(72) Hauser, Hubert, 52146 Würselen, DE  
Diehl, Werner, 52078 Aachen, DE  
Neander, Marcus, 52223 Stolberg, DE  
(54) **Zasklívací prvek se strukturou elektrických vodičů**  
(32) 07.11.2001  
(31) 2001/10154558  
(33) DE  
(74) Společná advokátní kancelář Vsetečka Zelený Švorčík Kalenský a partneři, JUDr. Miloš Vsetečka, Hálkova 2, Praha 2, 12000
- 
- (97) **EP 1318131**  
(47) 06.07.2005  
(97) 11.06.2003  
(51) C 07 C 29/17, C 07 C 31/125  
(96) 03.12.2002  
(96) 02027070.8  
(73) BASF AKTIENGESELLSCHAFT, 67056 Ludwigshafen, DE
- (72) Funke, Frank, Dr., 68161 Mannheim, DE  
Gerlach, Till, Dr., 67071 Ludwigshafen, DE  
Ebel, Klaus, Dr., 68623 Lampertheim, DE  
Unverricht, Signe, Dr., 68169 Mannheim, DE  
Haese, Frank, Dr., 67245 Lamsheim, DE  
Burkart, Kirsten, 67069 Ludwigshafen, DE  
Göbbel, Hans-Georg, Dr., 67169 Kallstadt, DE  
(54) **Způsob přípravy tetrahydrogeraniolu**  
(32) 07.12.2001  
(31) 2001/10160142  
(33) DE  
(74) Společná advokátní kancelář Vsetečka Zelený Švorčík Kalenský a partneři, JUDr. Otakar Švorčík, Hálkova 2, Praha 2, 12000
- 
- (97) **EP 1329254**  
(47) 13.04.2005  
(97) 23.07.2003  
(51) B 01 F 13/02, C 12 G 1/02  
(96) 22.11.2002  
(96) 02450266.8  
(73) Böck, Hermann, 3730 Burgschleinitz 70, AT  
(72) Böck, Hermann, 3730 Burgschleinitz 70, AT  
(54) **Zařízení a způsob míchání tekutých a viskózních medií a/nebo medií schopných tečení**  
(32) 23.11.2001  
(31) 2001/9112001/U  
(33) AT  
(74) Egon Kühnel, patentový zástupce, Oblá 56, Brno, 63400
- 
- (97) **EP 1329403**  
(47) 06.04.2005  
(97) 23.07.2003  
(51) B 65 H 21/00, B 65 H 69/00, B 65 H 19/18, B 65 H 23/10  
(96) 12.11.2002  
(96) 02025213.6  
(73) Karl Eugen Fischer GmbH Maschinenfabrik, D-96224 Burgkunstadt, DE  
(72) Hoffmann, Bernd, 96224 Burgkunstadt, DE  
Klenner, Ralf, 96272 Hochstadt, DE  
(54) **Zařízení pro automatické vyrovnávání rozvíjených kordových pásů**  
(32) 16.01.2002  
(31) 2002/10201369  
(33) DE  
(74) KOREJZOVÁ & SPOL. v.o.s., JUDr. Zdeňka Korejzová, Spálená 29, Praha 1, 11000
- 
- (97) **EP 1336442**  
(47) 20.04.2005  
(97) 20.08.2003  
(51) B 21 J 15/36, B 21 J 15/38, B 25 B 27/00  
(96) 17.02.2003  
(96) 03466002.7  
(73) Masterfix Products bv, 6199 AB Maastricht Airport, NL  
(72) Kovar, Martin, 547 01 Nachod, CZ  
(54) **Nýtovací nástroj obsahující upínací spoj mezi výměnným trnem a tažným čepem nýtovacího nástroje a ruční nýtovací nástroj obsahující takový upínací spoj**  
(32) 18.02.2002  
(31) 2002/200212840/  
(33) CZ  
(74) Společná advokátní kancelář Vsetečka Zelený Švorčík Kalenský a partneři, JUDr. Otakar Švorčík, Hálkova 2, Praha 2, 12000
- 
- (97) **EP 1338803**  
(47) 25.05.2005  
(97) 27.08.2003  
(51) F 16 B 13/06, F 16 B 13/02, F 16 B 13/12, F 16 B 13/00  
(96) 29.01.2003

- (96) 03001835.2  
 (73) Black & Decker Inc., Newark Delaware 19711, US  
 (72) Anquetin, Robert, 91690 Fontaine La Riviere, FR  
 (54) **Upevňovací hmoždinka pro šroub**  
 (32) 21.02.2002  
 (31) 2002/0202197  
 (33) FR  
 (74) Společná advokátní kancelář Všetečka Zelený Švorčík Kalenský a partneři, Dr. Miloš Všetečka, advokát, Hálkova 2, Praha 2, 12000
- 
- (97) **EP 1342656**  
 (47) 29.06.2005  
 (97) 10.09.2003  
 (51) B 62 M 3/00, F 16 B 23/00, B 25 B 13/06  
 (96) 07.03.2003  
 (96) 03005136.1  
 (73) Shimano Inc., Sakai-shi, Osaka, JP  
 (72) Yamanaka, Masahiro, Izumisano-shi, JP  
 (54) **Kliková souprava jízdního kola a montážní nářadí**  
 (32) 08.03.2002  
 (31) 2002/95262  
 (33) US  
 (74) PATENTSERVIS Praha a.s., Jivenská 1273/1, Praha 4, 14021
- 
- (97) **EP 1363362**  
 (47) 29.06.2005  
 (97) 19.11.2003  
 (51) H 01 R 13/02  
 (96) 22.03.2003  
 (96) 03006513.0  
 (73) Hirschmann Automotive GmbH, 6830 Rankweil-Brederis, AT  
 (72) Feder, Roland, 6820 Gurtis, AT  
 Reiss, Thomas, 6830 Rankweil, AT  
 Kreuter, Markus, 6895 Hohenems, AT  
 Peter, Gerhard, 6832 Sulz, AT  
 (54) **Tváření konců vodičů plochého pásového kabelu**  
 (32) 16.05.2002, 15.01.2003  
 (31) 2002/10221702, 2003/10301227  
 (33) DE, DE  
 (74) Společná advokátní kancelář Všetečka Zelený Švorčík Kalenský a partneři, JUDr. Miloš Všetečka, Hálkova 2, Praha 2, 12000
- 
- (97) **EP 1382507**  
 (47) 20.07.2005  
 (97) 21.01.2004  
 (51) B 61 L 25/00  
 (96) 04.06.2003  
 (96) 03012653.6  
 (73) DB Regio AG, 60326 Frankfurt, DE  
 DB Fernverkehr AG, 60326 Frankfurt, DE  
 (72) Lainer, Kurt, Dr., 14774 Brandenburg-Kirchmöser, DE  
 (54) **Zařízení k identifikaci dvojkolí na bázi transpondéru**  
 (32) 26.06.2002  
 (31) 2002/20209915/U  
 (33) DE  
 (74) Čermák Hořejš Myslíl a spol., JUDr. Jan Matějka, Národní 32, Praha 1, 11000
- 
- (97) **EP 1386835**  
 (47) 06.07.2005  
 (97) 04.02.2004  
 (51) B 62 M 9/12  
 (96) 25.07.2003  
 (96) 03016978.3  
 (73) SHIMANO INC., Osaka, JP  
 (72) Shahana, Satoshi, Osaka-shi, Osaka, JP  
 (54) **Přesmykač pro jízdní kolo...**
- (32) 29.07.2002  
 (31) 2002/2002220269  
 (33) JP  
 (74) PATENTSERVIS Praha a.s., Jivenská 1273/1, Praha 4, 14021
- 
- (97) **EP 1387010**  
 (47) 27.04.2005  
 (97) 04.02.2004  
 (51) E 02 D 27/04, E 01 B 27/04  
 (96) 09.07.2003  
 (96) 03450167.6  
 (73) Franz Plasser Bahnbaumaschinen-Industriegesellschaft m.b.H., 1010 Wien, AT  
 (72) Theurer, Josef, A-1010 Wien, AT  
 Brunniger, Manfred, A-4203 Altenberg, AT  
 (54) **Prostorový řetězec k odstraňování štěrku**  
 (32) 02.08.2002  
 (31) 2002/5192002  
 (33) AT  
 (74) PATENTSERVIS Praha a.s., Jivenská 1273/1, Praha 4, 14000
- 
- (97) **EP 1388873**  
 (47) 04.05.2005  
 (97) 11.02.2004  
 (51) H 01 H 13/70  
 (96) 31.07.2003  
 (96) 03016658.1  
 (73) TRW Automotive Electronics & Components GmbH & Co. KG, 78315 Radolfzell, DE  
 (72) Schmon, Wilfried, 88605 Messkirch, DE  
 Altmann, Markus, 78345 Moos, DE  
 Schulte, Peter, 78345 Moos, DE  
 (54) **Víceúčelový tlačítkový spínač**  
 (32) 08.08.2002  
 (31) 2002/20212254/U  
 (33) DE  
 (74) KOREJZOVÁ & SPOL. v.o.s., JUDr. Zdeňka Korejzová, Spálená 29, Praha, 11000
- 
- (97) **EP 1394010**  
 (47) 23.03.2005  
 (97) 03.03.2004  
 (51) B 61 D 27/00  
 (96) 22.05.2003  
 (96) 03011573.7  
 (73) DB Reise & Touristik AG, 60326 Frankfurt, DE  
 (72) Berlitz, Tim, 86529 Schrobenhausen, DE  
 Meister, Michael, 32457 Porta Westfalica, DE  
 (54) **Způsob zkoušení těsnosti vozidel**  
 (32) 27.08.2002  
 (31) 2002/10239996  
 (33) DE  
 (74) Čermák Hořejš Myslíl a spol., JUDr. Jan Matějka, Národní 32, Praha 1, 11000
- 
- (97) **EP 1398099**  
 (47) 15.06.2005  
 (97) 17.03.2004  
 (51) B 22 D 11/55  
 (96) 22.07.2003  
 (96) 03016467.7  
 (73) KM Europa Metal Aktiengesellschaft, D-49023 Osnabrück, DE

- (72) Hugenschütt, Gerhard, 49191 Belm, DE  
Rolf, Thomas, Dipl.-Ing., 49086 Osnabrück, DE  
Kolbeck, Dietmar, 49439 Steinfeld, DE  
Rode, Dirk, Dr., 49088 Osnabrück, DE  
Hauri, Roland, 8407 Wettswil, CH  
Piwowar, Hans-Dirk, 49080 Osnabrück, CH  
Hemschemeier, Hans-Jürgen, 59320 Ennigerloh, DE  
Wobker, Hans-Günter, Dr., 49565 Bramsche, DE
- (54) **Kokila chlazená kapalinou pro plynulé lití kovu**  
(32) 16.08.2002  
(31) 2002/10237472  
(33) DE  
(74) Čermák Hořejš Myslíl a spol., JUDr. Karel Čermák, advokát, Národní 32, Praha 1, 11000
- 
- (97) **EP 1402657**  
(47) 01.06.2005  
(97) 16.01.2003  
(51) H 04 B 7/08, H 05 B 7/06  
(96) 03.07.2002  
(96) 02758084.4  
(73) Siemens Aktiengesellschaft, 80333 München, DE  
(72) v. HELMOT, Clemens, 12205 Berlin, DE  
WUNDER, Gerhard, 10247 Berlin, DE  
KRÜGER, Udo, 12161 Berlin, DE  
POHL, Volker, 10407 Berlin, DE  
JUNGNICKEL, Volker, 10435 Berlin, DE  
HAUSTEIN, Thomas, 13187 Berlin, DE  
JORSWIECK, Eduard, 10825 Berlin, DE
- (54) **Adaptivní způsob zpracování signálů v MIMO-systému**  
(32) 03.07.2001  
(31) 2001/10132492  
(33) DE  
(86) PCT/DE2002/002494  
(87) WO 2003/005606  
(74) Čermák Hořejš Myslíl a spol., JUDr. Karel Čermák, advokát, Národní 32, Praha 1, 11000
- 
- (97) **EP 1403106**  
(47) 29.06.2005  
(97) 31.03.2004  
(51) B 60 H 1/22  
(96) 25.09.2003  
(96) 03021734.3  
(73) J. Eberspächer GmbH & Co. KG, 73730 Esslingen, DE  
(72) Kaupert, Andreas, 89073 Ulm, DE  
Eberspach, Günter, 72649 Wolfschlugen, DE
- (54) **Topný systém pro vozidlo**  
(32) 26.09.2002  
(31) 2002/10244883  
(33) DE  
(74) KOREJZOVÁ & SPOL. v.o.s., JUDr. Zdeňka Korejzová, Spálená 29, Praha 1, 11000
- 
- (97) **EP 1408771**  
(47) 06.04.2005  
(97) 21.04.2004  
(51) A 23 K 1/16, A 23 K 1/18  
(96) 18.07.2002  
(96) 02747745.4  
(73) NUTRECO NEDERLAND B.V., 5831 JN Boxmeer, NL  
(72) VAN DER LENDE, Tette, NL-6708 RT Wageningen, NL
- (54) **Krmivo pro zvířata vhodné pro krmení březího zvířete**  
(32) 24.07.2001  
(31) 2001/01202833  
(33) EP  
(86) PCT/NL2002/000484  
(87) WO 2003/009703  
(74) PATENTSERVIS Praha a.s., Jivenská 1273/1, Praha 4, 14021
- 
- (97) **EP 1411057**  
(47) 27.04.2005  
(97) 21.04.2004  
(51) C 07 D 487/14, C 07 D 491/14, C 07 D 471/22, A 61 K 31/40, A 61 P 35/00, C 07 H 19/23 // (C 07 D 487/14, C 07 D 209:00, C 07 D 209:00, C 07 D 209:00), (C 07 D 491/14, C 07 D 307:00, C 07 D 209:00, C 07 D 209:00), (C 07 D 471/22, C 07 D 221:00, C 07 D 209:00, C 07 D 209:00, C 07 D 209:00)  
(96) 14.10.2003  
(96) 03292545.5  
(73) Les Laboratoires Servier, 92415 Courbevoie Cedex, FR  
(72) Golsteyn, Roy, 78780 Maurecourt, FR  
Renard, Pierre, 78150 Le Chesnay, FR  
Pfeiffer, Bruno, 95320 Saint Leu La Foret, FR  
Prudhomme, Michelle, 63000 Clermont-Ferrand, FR  
Hugon, Bernadette, 63000 Clermont-Ferrand, FR  
Anizon, Fabrice, 63720 Ennezat, FR  
Hickman, John, 75017 Paris, FR  
Pierre, Alain, 78580 Les Alluets le Roi, FR
- (54) **Deriváty [3,4-a:3,4-c]karbazolu, způsob jejich přípravy a farmaceutické kompozice s jejich obsahem**  
(32) 16.10.2002  
(31) 2002/0212847  
(33) FR  
(74) ROTT, RŮŽIČKA & GUTTMANN Patentová, známková a advokátní kancelář, Ing. Ivana Jirotková, Nad Štolou 12, Praha 7, 17000
- 
- (97) **EP 1414613**  
(47) 15.06.2005  
(97) 27.02.2003  
(51) B 23 P 15/10, F 16 D 65/20, F 16 J 1/00, B 21 D 22/21  
(96) 08.08.2002  
(96) 02794761.3  
(73) Lucas Automotive GmbH, 56070 Koblenz, DE  
(72) BENNETT, Scott, Woodward, Heide Park, UT, US  
GELLER, Vladimir Grigorievich, St.Petersburg, 194291, RU  
ELKIN, Nikolai Michailovich, St.Petersburg, 197183, RU
- (54) **Hydraulický píst z válcovaného plechu a způsob jeho výroby**  
(32) 08.08.2001  
(31) 2001/2001122026  
(33) RU  
(86) PCT/EP2002/008887  
(87) WO 2003/015980  
(74) ROTT, RŮŽIČKA & GUTTMANN Patentová, známková a advokátní kancelář, Ing. Jiří Andera, Nad Štolou 12, Praha 7, 17000
- 
- (97) **EP 1415109**  
(47) 02.02.2005  
(97) 06.05.2004  
(51) F 21 V 8/00  
(96) 23.07.2002  
(96) 02755585.3  
(73) Ledi Lite Ltd, 94777 Jerusalem, IL  
(72) SPERO, Evan, 58102 Doar Na Hanegev, IL  
PHILIPOVSKY, Menachem, 51309 Benai Berak, IL
- (54) **Návěstní zařízení s vnitřním osvětlením**  
(32) 23.07.2001, 18.10.2001  
(31) 2001/307341/P, 2001/14606501  
(33) US, IL  
(86) PCT/IL2002/000607  
(87) WO 2003/010738  
(74) KANIA, SEDLÁK, SMOLA Patentová a známková kancelář, Ing. Jiří Malůšek, Mendlovo nám. 1a, Brno, 60300
- 
- (97) **EP 1419150**  
(47) 27.04.2005

- (97) 19.05.2004  
(51) C 07 D 401/12, C 07 D 401/14, C 07 D 403/12, A 61 K 31/496, A 61 P 13/00  
(96) 15.07.2002  
(96) 02774822.7  
(73) Sanofi-Aventis, 75013 Paris, FR  
(72) WAGNON, Jean, F-34070 Montpellier, FR  
DI MALTA, Alain, F-34980 Saint-Clément-de-Riviere, FR  
GARCIA, Georges, F-34110 Frontignan, FR  
ROUX, Richard, F-34570 Vailhauques, FR  
SCHOENTJES, Bruno, 76230 Bois-Guillaume, FR  
SERRADEIL-LE GAL, Claudine, F-31750 Escalquens, FR  
TONNERRE, Bernard, F-34570 Vailhauques, FR  
(54) **Deriváty 1-fenylsulfonyl-1,3-dihydro-2H-indol-2-onu, jejich příprava a jejich terapeutické použití**  
(32) 17.07.2001  
(31) 2001/01110359  
(33) FR  
(86) PCT/FR2002/002500  
(87) WO 2003/008407  
(74) TRAPLOVÁ HAKR KUBÁT Advokátní a patentová kancelář, Ing. Eduard Hakr, Přístavní 24, Praha 7, 17000
- 
- (97) **EP 1421064**  
(47) 11.05.2005  
(97) 26.05.2004  
(51) C 07 D 209/96, A 61 K 31/40, A 61 P 7/10, A 61 P 9/00  
(96) 25.07.2002  
(96) 02755383.3  
(73) Sanofi-Aventis, 75013 Paris, FR  
(72) CSIKOS, Eva, H-1147 Budapest, HU  
GÖNCZI, Csaba, H-1016 Budapest, HU  
HAJDU, Felix, H-1125 Budapest, HU  
HERMECZ, István, H-1056 Budapest, HU  
HEJA, Gergely, H-2000 Szentendre, HU  
HEJA, Gergelyné, H-2000 Szentendre, HU  
MAJLATH, Csilla, H-1204 Budapest, HU  
NAGY, Lajos, H-2000 Szentendre, HU  
SANTANE CSUTOR, Andrea, H-1107 Budapest, HU  
SZOMOR, Tiborné, H-1013 Budapest, HU  
SZVOBODA, Györgyné, H-2120 Dunakeszi, HU  
(54) **Způsob přípravy derivátů 3-spiro' cyklohexan-1,3'-3H! indolin-2' -onu!**  
(32) 31.07.2001, 04.07.2002  
(31) 2001/0103122, 2002/0202193  
(33) HU, HU  
(86) PCT/HU2002/000075  
(87) WO 2003/011827  
(74) TRAPLOVÁ HAKR KUBÁT Advokátní a patentová kancelář, Ing. Eduard Hakr, Přístavní 24, Praha 7, 17000
- 
- (97) **EP 1421268**  
(47) 09.02.2005  
(97) 26.05.2004  
(51) F 01 P 1/00  
(96) 06.08.2002  
(96) 02765724.6  
(73) MW Security AB, 211 24 Malmö, SE  
(72) HOLMGREN, Bertil, S-235 91 Vellinge, SE  
(54) **Zařízení na ochranu proti krádežím lahví**  
(32) 10.08.2001  
(31) 2001/0102690  
(33) SE  
(86) PCT/SE2002/001430  
(87) WO 2003/013212  
(74) ROTT, RŮŽIČKA & GUTTMANN Patentová, známková a advokátní kancelář, Ing. Jiří Andera, Nad Štolou 12, Praha 7, 17000
- 
- (97) **EP 1424384**
- (47) 08.06.2005  
(97) 02.06.2004  
(51) C 12 C 1/16, C 12 C 1/02  
(96) 27.10.2003  
(96) 03024642.5  
(73) Huppmann GmbH, 97318 Kitzingen, DE  
(72) Lenz, August, 97318 Kitzingen, DE  
Kantelberg, Bernd, 97332 Volkach, DE  
(54) **Šrotovník pro šrotování za mokra a způsob šrotování za mokra**  
(32) 27.11.2002  
(31) 2002/10255504  
(33) DE  
(74) Čermák Hořejš Myslíl a spol., JUDr. Karel Čermák, advokát, Národní 32, Praha 1, 11000
- 
- (97) **EP 1425333**  
(47) 22.06.2005  
(97) 13.03.2003  
(51) C 08 G 65/26, B 01 J 27/26  
(96) 19.08.2002  
(96) 02754999.7  
(73) Bayer MaterialScience AG, 51368 Leverkusen, DE  
(72) SCHÄFER, Walter, 42799 Leichlingen, DE  
HOFMANN, Jörg, 47829 Krefeld, DE  
OOMS, Pieter, 47800 Krefeld, DE  
(54) **Katalyzátory z dvojkovových kyanidů pro výrobu polyetherpolyolů**  
(32) 31.08.2001  
(31) 2001/10142746  
(33) DE  
(86) PCT/EP2002/009245  
(87) WO 2003/020796  
(74) Společná advokátní kancelář Všeťečka Zelený Švorčík Kalenský a partneři, JUDr. Miloš Všeťečka, Hálkova 2, Praha 2, 12000
- 
- (97) **EP 1426049**  
(47) 18.05.2005  
(97) 09.06.2004  
(51) A 61 K 31/381, A 61 K 47/00, A 61 P 25/16  
(96) 02.12.2002  
(96) 02026871.0  
(73) SCHWARZ PHARMA AG, 40789 Monheim, DE  
(72) Wolff, Hans-Michael, Dr., 40789 Monheim, DE  
Bouwstra, Johanna, Aaltje, 2992 GR Barendrecht, NL  
Li, Gai Ling, 2334 ES Leiden, GB  
Nugroho, Akhmad, Kharis, 2311 XM Leiden, NL  
(54) **Intoforézní přenos rotigotinu pro léčbu Parkinsonovy nemoci**  
(74) Čermák Hořejš Myslíl a spol., JUDr. Karel Čermák, advokát, Národní 32, Praha 1, 11000
- 
- (97) **EP 1427245**  
(47) 18.05.2005  
(97) 09.06.2004  
(51) H 04 Q 7/38, H 04 L 12/56  
(96) 19.03.2003  
(96) 04006029.5  
(73) LUCENT TECHNOLOGIES INC., Murray Hill, New Jersey 07974-0636, US  
(72) Das, Arnab, Jersey City, Hudson, New Jersey, 07302, US  
Khan, Ullah Farooq, Manalapan, New Jersey 07726, US  
Sampath, Ashwin, Somerset, New Jersey 08873, DE  
Su, Hsuan-Jung, New Jersey, 07747, US  
(54) **Způsob generování signální zprávy a signální zpráva**  
(32) 05.04.2002  
(31) 2002/115966  
(33) US  
(74) PATENTSERVIS Praha a.s., Jivenská 1273/1, Praha 4, 14021

**(97) EP 1431009**

(47) 11.05.2005  
 (97) 23.06.2004  
 (51) B 25 J 15/02  
 (96) 18.12.2003  
 (96) 03029127.2  
 (73) Emil Jäger GmbH & Co. KG, D-48153 Münster, DE  
 (72) Stockmann, Albert, 48727 Billerbeck, DE  
 (54) **Uchopovač s posuvným ozubeným kolem**  
 (32) 18.12.2002  
 (31) 2002/20219598/U  
 (33) DE  
 (74) Čermák Hořejš Myslíl a spol., JUDr. Karel Čermák, advokát, Národní 32, Praha 1, 11000

**(97) EP 1432270**

(47) 25.05.2005  
 (97) 23.06.2004  
 (51) H 04 Q 7/38, H 04 L 12/56  
 (96) 19.03.2003  
 (96) 04006030.3  
 (73) LUCENT TECHNOLOGIES INC., Murray Hill, New Jersey 07974-0636, US  
 (72) Das, Arnab, Jersey City Hudson New Jersey 07302, US  
 Khan, Farooq Ullah, Manalapan, New Jersey 07726, US  
 Sampath, Ashwin, Somerset, New Jersey 08873, DE  
 Su, Hsuan-Jung, Monmouth New Jersey 07747, US  
 (54) **Sdílená signalizace pro několik uživatelských vybavení**  
 (32) 05.04.2002  
 (31) 2002/115966  
 (33) US  
 (74) PATENTSERVIS Praha a.s., Jivenská 1273/1, Praha 4, 14021

**(97) EP 1432835**

(47) 08.06.2005  
 (97) 30.06.2004  
 (51) C 21 D 9/04, C 21 D 1/84  
 (96) 19.09.2002  
 (96) 02777151.8  
 (73) SMS Meer GmbH, 41069 Mönchengladbach, DE  
 (72) KÜPPERS, Klaus, 40699 Erkrath, DE  
 MEYER, Meinert, 40699 Erkrath, DE  
 NERZAK, Thomas, 45881 Gelsenkirchen, DE  
 (54) **Způsob tepelného zpracování kolejnič**  
 (32) 29.09.2001  
 (31) 2001/10148305  
 (33) DE  
 (86) PCT/EP2002/010512  
 (87) WO 2003/028912  
 (74) Společná advokátní kancelář Všeťečka Zelený Švorčík Kalenský a partneři, JUDr. Miloš Všeťečka, Hálkova 2, Praha 2, 12000

**(97) EP 1434659**

(47) 23.03.2005  
 (97) 07.07.2004  
 (51) B 21 C 37/29, F 01 N 7/18  
 (96) 17.09.2002  
 (96) 02779363.7  
 (73) DaimlerChrysler AG, 70567 Stuttgart, DE  
 (72) BIEN, Wilfried, 21218 Seevetal, DE  
 BONNY, Pierre, 22589 Hamburg, DE  
 HALVES, Michael, 22765 Hamburg, DE  
 HÜLSBERG, Thomas, 21244 Buchholz, DE  
 KLÜSSMANN, Uwe, 29646 Bispingen, DE  
 NUHN, Holger, 29640 Schneverdingen, DE  
 PÜNJR, Ralf, 21217 Seevetal/Fleestedt, DE  
 REINHARDT, Olav, 22607 Hamburg, DE  
 RIEWERT, Dirk, 22589 Hamburg, DE  
 STERNAL, Thorsten, 21647 Moisburg, DE

**(54) Způsob výroby odbočné trubky**

(32) 06.10.2001  
 (31) 2001/10149381  
 (33) DE  
 (86) PCT/EP2002/010409  
 (87) WO 2003/031091  
 (74) Čermák Hořejš Myslíl a spol., JUDr. Jan Matějka, Národní 32, Praha 1, 11000

**(97) EP 1436381**

(47) 18.05.2005  
 (97) 14.07.2004  
 (51) C 12 N 5/08, A 61 K 35/12, A 61 L 27/38  
 (96) 28.03.2003  
 (96) 03727271.3  
 (73) Blasticon Biotechnologische Forschung GmbH, 24063 Kiel, DE  
 (72) KREMER, Bernd, Karl, Friedrich, 24107 Kiel, DE  
 FÄNDRICH, Fred, D- 24105 Kiel, DE  
 RUHNKE, Maren, 24105 Kiel, DE  
 (54) **Dediferencované, programovatelné kmenové buňky monocytárního původu a jejich produkce a použití**  
 (32) 28.03.2002, 25.02.2003, 25.02.2003  
 (31) 2002/10214095, 2003/02121, 2003/372657  
 (33) DE, EP, US  
 (86) PCT/EP2003/003279  
 (87) WO 2003/083092  
 (74) ROTT, RŮŽIČKA & GUTTMANN Patentová, známková a advokátní kancelář, JUDr. Ing. Michal Guttman, Nad Štolou 12, Praha 7, 17000

**(97) EP 1436783**

(47) 06.04.2005  
 (97) 14.07.2004  
 (51) G 07 B 15/00  
 (96) 21.08.2002  
 (96) 02764849.2  
 (73) Vodafone Holding GmbH, 40213 Düsseldorf, DE  
 (72) QUARTIER, Frank, 47533 Kleve, DE  
 (54) **Registrační systém pro vozidla opatřená systémem GPS**  
 (32) 11.10.2001  
 (31) 2001/10149991  
 (33) DE  
 (86) PCT/EP2002/009090  
 (87) WO 2003/034346  
 (74) Čermák Hořejš Myslíl a spol., JUDr. Karel Čermák, advokát, Národní 32, Praha 1, 11000

**(97) EP 1440639**

(47) 04.05.2005  
 (97) 28.07.2004  
 (51) A 47 J 31/40  
 (96) 23.01.2004  
 (96) 04250376.3  
 (73) Kraft Foods R&D, Inc., 81737 Munich, DE  
 (72) Halliday, Andrew, Banbury, OX16 7QU, GB  
 Carter, Steven, London N8 7DN, GB  
 (54) **Přístroj pro přípravu nápojů**  
 (32) 24.01.2003  
 (31) 2003/0301734  
 (33) GB  
 (74) TRAPLOVÁ HAKR KUBÁT Advokátní a patentová kancelář, Ing. Eduard Hakr, Přístavní 24, Praha 7, 17000

**(97) EP 1442236**

(47) 06.04.2005  
 (97) 04.08.2004  
 (51) F 16 H 33/18  
 (96) 23.09.2002  
 (96) 02759944.8

- (73) Stoyanov, Dobromir Radev, 9700 Shoumen, BG  
 Bangiev, Branimir Angelov, 9700 Shoumen, BG  
 (72) Stoyanov, Dobromir Radev, 9700 Shoumen, BG  
 Bangiev, Branimir Angelov, 9700 Shoumen, BG  
 (54) **Planetový setrvačný modul pro bezestupňový automatický převod**  
 (32) 04.10.2001  
 (31) 2001/10597601  
 (33) BG  
 (86) PCT/BG2002/000025  
 (87) WO 2003/029691  
 (74) PATENTSERVIS Praha a.s., Jivenská 1273/1, Praha 4, 14021
- 
- (97) **EP 1446399**  
 (47) 04.05.2005  
 (97) 18.08.2004  
 (51) C 07 D 311/90, C 07 D 213/74, C 07 D 335/20, C 07 D 295/18, C 07 D 405/12, C 07 D 487/04, A 61 K 31/352, A 61 K 31/382, A 61 P 25/24  
 (96) 08.11.2002  
 (96) 02787612.7  
 (73) Novartis AG, 4056 Basel, CH  
 Novartis Pharma GmbH, 1235 Vienna, AT  
 (72) TROXLER, Thomas, J., CH-4246 Wahlen, CH  
 HOYER, Daniel, F-68300 Saint Louis, FR  
 (54) **Deriváty piperazinu s sst1 antagonistickou aktivitou**  
 (32) 09.11.2001  
 (31) 2001/0127008  
 (33) GB  
 (86) PCT/EP2002/012514  
 (87) WO 2003/040125  
 (74) TRAPLOVÁ HAKR KUBÁT Advokátní a patentová kancelář, Ing. Jan Kubát, Přístavní 24, Praha 7, 17000
- 
- (97) **EP 1449415**  
 (47) 16.03.2005  
 (97) 25.08.2004  
 (51) H 05 K 3/40, G 06 K 19/77, B 26 D 7/27  
 (96) 14.11.2002  
 (96) 02791679.0  
 (73) Giesecke & Devrient GmbH, 81677 München, DE  
 (72) USNER, Jürgen, 81375 München, DE  
 WELLING, Ando, 84424 Isen, DE  
 (54) **Způsob a zařízení k prokontaktování substrátů a desek s plošnými spoji**  
 (32) 16.11.2001  
 (31) 2001/10156395  
 (33) DE  
 (86) PCT/EP2002/012774  
 (87) WO 2003/043394  
 (74) Čermák Hořejš Myslíl a spol., JUDr. Karel Čermák, advokát, Národní 32, Praha 1, 11000
- 
- (97) **EP 1451023**  
 (47) 13.04.2005  
 (97) 01.09.2004  
 (51) B 60 B 3/04, B 60 B 3/10  
 (96) 21.11.2002  
 (96) 02803401.5  
 (73) Sociétés de Technologie Michelin, 63000 Clermont-Ferrand Cedex 09, FR  
 Michelin Recherche et Technique S.A., 1763 Granges-Paccot, CH  
 (72) ALFF, Denis, F-63200 Riom, FR  
 KRUCHTEN, Wolfgang, F-63430 Les Martres d'Arriere, FR  
 (54) **Disk kola motorového vozidla, zejména pro osobní automobil**  
 (32) 23.11.2001  
 (31) 2001/0115560  
 (33) FR
- 
- (86) PCT/EP2002/013078  
 (87) WO 2003/043836  
 (74) Společná advokátní kancelář Vsetečka Zelený Švorčík Kalenský a partneři, JUDr. Miloš Vsetečka, Hálkova 2, Praha 2, 12000
- 
- (97) **EP 1454122**  
 (47) 08.06.2005  
 (97) 08.09.2004  
 (51) G 01 N 3/08, G 01 N 3/22  
 (96) 03.12.2002  
 (96) 02804337.0  
 (73) Politecnico Di Milano, 20133 Milano, IT  
 (72) TERRANOVA, Angelo, I-20133 Milano, IT  
 BARAGETTI, Sergio, I-20133 Milano, IT  
 RE, Paolo, Angelo, I-20133 Milano, IT  
 (54) **Zkušební stroj**  
 (32) 04.12.2001  
 (31) 2001/MI20012554  
 (33) IT  
 (86) PCT/IT2002/000757  
 (87) WO 2003/048741  
 (74) TRAPLOVÁ HAKR KUBÁT Advokátní a patentová kancelář, Ing. Eduard Hakr, Přístavní 24, Praha 7, 17000
- 
- (97) **EP 1457358**  
 (47) 27.04.2005  
 (97) 15.09.2004  
 (51) B 60 B 3/06, B 22 D 19/00  
 (96) 06.11.2003  
 (96) 03025286.0  
 (73) Hoffmann Wärmetechnik GmbH, 58791 Werdohl, DE  
 (72) Hoffmann, Kai, 58840 Plattenberg, DE  
 (54) **Odlitek, zejména odlitek z barevného kovu s v něm zůstávajícím jádrem a zařízení pro výrobu tohoto jádra**  
 (32) 08.03.2003  
 (31) 2003/10310211  
 (33) DE  
 (74) UNIPATENT, Ing. Jiří Chlustina, Jana Masaryka 43-47, Praha 2, 12000
- 
- (97) **EP 1458732**  
 (47) 25.05.2005  
 (97) 22.09.2004  
 (51) C 07 H 5/06  
 (96) 02.12.2002  
 (96) 02795082.3  
 (73) AZIENDE CHIMICHE RIUNITE ANGELINI FRANCESCO A.C.R.A.F. S.p.A., 00181 Roma, IT  
 (72) PINZA, Mario, I-20094 Corsico, IT  
 SEGNALINI, Franca, I-04100 Latina, IT  
 MARCHETTI, Marcello, I-00136 Roma, IT  
 IACANGELI, Tommaso, I-00165 Roma, IT  
 DE VITA, Francesco, I-04010 Aprilia, IT  
 (54) **Způsob přípravy glukosaminové sloučeniny a sloučenina takto získaná**  
 (32) 28.12.2001  
 (31) 2001/MI20010281  
 (33) IT  
 (86) PCT/EP2002/013570  
 (87) WO 2003/055897  
 (74) Čermák Hořejš Myslíl a spol., JUDr. Karel Čermák, advokát, Národní 32, Praha 1, 11000
- 
- (97) **EP 1465518**  
 (47) 06.04.2005  
 (97) 13.10.2004  
 (51) A 47 L 11/33, A 47 L 9/04, A 47 L 9/06, A 47 L 7/02  
 (96) 31.10.2003  
 (96) 03772398.8



- |   |   |
|---|---|
| (73) Grey, Nicholas Gerald, Crowle, Worcestershire WR7 4BH, GB  | (73) Dr. Ing. Max Schlötter GmbH & Co. KG, D-73312 Geislingen, DE   |
| (72) Grey, Nicholas Gerald, Crowle, Worcestershire WR7 4BH, GB  | (72) ROUBAL, Jiri, 73337 Bad Überkingen, DE   |
| (54) <b>Zařízení pro čištění povrchů</b>  | (54) <b>Způsob pokovování keramiky na bázi titanátů</b>   |
| (32) 02.11.2002   | (32) 26.02.2002   |
| (31) 2002/0225618   | (31) 2002/10208120  |
| (33) GB   | (33) DE   |
| (86) PCT/GB2003/004722  | (86) PCT/EP2003/001681  |
| (87) WO 2004/041057   | (87) WO 2003/072527   |
| (74) Korejzová a spol. Advokátní a patentová kancelář, JUDr. Zdeňka Korejzová, Spálená 29, Praha 1, 11000 | (74) ROTT, RŮŽIČKA & GUTTMANN Patentová, známková a advokátní kancelář, Ing. Ivana Jirotková, Nad Štolou 12, Praha 7, 17000 |
| <hr/>   |   |
| (97) <b>EP 1472708</b>  | (97) <b>EP 1478843</b>  |
| (47) 04.05.2005   | (47) 08.06.2005   |
| (97) 03.11.2004   | (97) 24.11.2004   |
| (51) H 01 H 9/06, H 01 H 3/38   | (51) F 02 M 61/16   |
| (96) 06.02.2003   | (96) 01.02.2003   |
| (96) 03706295.7   | (96) 03708080.1   |
| (73) Marquardt GmbH, 78604 Rietheim-Weilheim, DE  | (73) Motorenfabrik Hatz GmbH & Co. KG, 94099 Ruhstorf, DE   |
| (72) BROGHAMMER, Peter, 78573 Wurmlingen, DE  | (72) KAMPICHLER, Günter, 94099 Ruhstorf, DE   |
| (72) BUSCHLE, Rainer, 78570 Mühlheim, DE  | (72) GEIER, Herbert, 94099 Ruhstorf, DE   |
| (54) <b>Elektrické zapojení pro elektrický nástroj</b>  | (54) <b>Vstříkovací tryska s palivovým filtrem</b>  |
| (32) 07.02.2002   | (32) 27.02.2002   |
| (31) 2002/10204949  | (31) 2002/10208544  |
| (33) DE   | (33) DE   |
| (86) PCT/DE2003/000346  | (86) PCT/EP2003/001014  |
| (87) WO 2003/067620   | (87) WO 2003/072933   |
| (74) Čermák Hořejš Myslíl a spol., JUDr. Karel Čermák, advokát, Národní 32, Praha 1, 11000                | (74) ROTT, RŮŽIČKA & GUTTMANN Patentová, známková a advokátní kancelář, Ing. Jiří Andera, Nad Štolou 12, Praha 7, 17000     |
| <hr/>   |   |
| (97) <b>EP 1474288</b>  | (97) <b>EP 1483200</b>  |
| (47) 13.04.2005   | (47) 13.07.2005   |
| (97) 10.11.2004   | (47) 28.08.2003   |
| (51) B 32 B 3/28, D 06 J 1/00   | (51) C 01 B 21/40   |
| (96) 04.07.2003   | (96) 15.02.2003   |
| (96) 03762451.7   | (96) 03714742.8   |
| (73) Brinkmann, Peter, 65549 Limburg a.d. Lahn, DE  | (73) Uhde GmbH, 44141 Dortmund, DE  |
| (72) Brinkmann, Peter, 65549 Limburg a.d. Lahn, DE  | (72) CLAES, Detlev, 44801 Bochum, DE  |
| (54) <b>Roztažený pásový materiál</b>   | (72) JOHANNING, Joachim, 46045 Oberhausen, DE   |
| (32) 05.07.2002   | (72) MAURER, Rainer, 58332 Schwelm, DE  |
| (31) 2002/10230552  | (72) SZONN, Erich, 58454 Witten, DE   |
| (33) DE   | (72) DZIOBEK, Frank, 45470 Mühlheim/Ruhr, DE  |
| (86) PCT/DE2003/002237  | (54) <b>Způsob výroby kyseliny dusičné</b>  |
| (87) WO 2004/005016   | (32) 22.02.2002   |
| (74) Kania, Sedlák, Smola patentová a známková kancelář, Ing. Josef Smola, Mendlovo nám. 1a, Brno, 60300  | (31) 2002/10207627  |
| <hr/>   |   |
| (97) <b>EP 1475277</b>  | (97) <b>EP 1483541</b>  |
| (47) 20.07.2005   | (47) 29.06.2005   |
| (97) 10.11.2004   | (97) 12.09.2003   |
| (51) B 60 R 21/16, B 21 D 9/12  | (51) F 27 B 7/20, C 04 B 7/43   |
| (96) 29.04.2004   | (96) 06.02.2003   |
| (96) 04010166.9   | (96) 03711873.4   |
| (73) Carl Froh GmbH, 59846 Sundern, DE  | (73) F.L. Smidth A/S, 2500 Valby, DK  |
| (72) Cramer, Alfred, Dipl.-Ing., 59846 Sundern, DE  | (72) JENSEN, Lars, Skaarup, 2500 Valby, DK  |
| (54) <b>Kovová přívodní trubka plynu pro automobilové airbagy a způsob její výroby</b>                    | (54) <b>Způsob a zařízení pro výrobu cementového slínku</b>   |
| (32) 05.05.2003   | (32) 07.03.2002   |
| (31) 2003/10320106  | (31) 2002/200200345   |
| (33) DE   | (33) DK   |
| (74) KOREJZOVÁ & SPOL. v.o.s., JUDr. Zdeňka Korejzová, Spálená 29, Praha 1, 11000                         | (86) PCT/EP2003/001164  |
| <hr/>   |   |
| (97) <b>EP 1478607</b>  | (87) WO 2003/074956   |
| (47) 13.07.2005   | (74) PATENTSERVIS Praha a.s., Jivenská 1273/1, Praha 4, 14000   |
| (97) 04.09.2003   |   |
| (51) C 04 B 41/88, C 04 B 41/91, C 23 C 18/18, H 05 K 3/38  |   |
| (96) 19.02.2003   |   |
| (96) 03742946.1   |   |
| <hr/>   |   |
| (97) <b>EP 1495362</b>  |   |

- 
- (47) 27.04.2005  
(97) 12.01.2005  
(51) G 03 B 21/10, G 03 B 21/58  
(96) 16.07.2003  
(96) 03764897.9  
(73) Lenzenhuber, Markus, 87637 Seeg, DE  
Lenzenhuber, Daniel Peter, 87637 Seeg, DE  
(72) MUGRAUER, Rainer, 72666 Neckartailfingen, DE  
(54) **Zařízení na obrazovou projekci**  
(32) 16.07.2002, 08.08.2002  
(31) 2002/20210790/U, 2002/20212316/U  
(33) DE, DE  
(86) PCT/DE2003/002389  
(87) WO 2004/010214  
(74) Společná advokátní kancelář Všetečka Zelený Švorčík  
Kalenský a partneři, JUDr. Petr Kalenský, Hálkova 2,  
Praha 2, 12000
-

## FG1K

## Zapsané užité vzory - přehled podle čísel zápisu

V období uzávěrky tohoto čísla Věstníku zapsal Úřad průmyslového vlastnictví tyto užité vzory.

15595	D 05 B 63/00	15669	G 06 F 9/312
15596	D 05 B 27/00	15670	C 23 F 13/06
15597	D 06 F 37/24	15671	A 47 F 5/10
15598	B 23 K 37/04	15672	F 21 V 21/116
15599	A 01 K 97/04	15673	B 05 C 9/02
15600	E 04 F 13/14	15674	B 65 D 59/00
15601	A 01 K 47/00	15675	C 02 F 9/14
15602	E 21 C 29/04	15676	B 65 B 51/09
15603	E 05 B 29/00	15677	B 65 B 51/09
15604	E 06 B 3/66	15678	G 09 F 23/00
15605	B 61 L 5/00	15679	E 03 F 3/02
15606	B 21 B 45/02	15680	F 16 K 1/18
15607	A 23 N 17/00	15681	A 44 C 9/02
15608	B 21 C 47/24	15682	B 29 C 73/04
15609	B 65 B 49/14	15683	B 65 D 19/06
15610	B 65 D 85/10	15684	G 08 G 1/04
15611	B 65 D 81/00	15685	B 42 D 5/04
15612	C 09 H 1/02	15686	G 08 B 23/00
15613	A 23 K 1/175	15687	E 05 B 15/00
15614	B 65 D 30/10	15688	E 05 B 15/00
15615	B 65 D 27/00	15689	B 65 D 19/34
15616	B 65 D 27/00	15690	H 01 Q 3/00
15617	B 65 D 27/00	15691	E 02 F 9/14
15618	B 65 D 27/00	15692	B 05 B 17/00
15619	G 08 G 1/133	15693	F 16 L 55/18
15620	A 23 L 1/216	15694	E 06 B 9/30
15621	B 65 D 83/76	15695	B 65 G 33/00
15622	B 65 D 83/14	15696	F 01 B 29/08
15623	B 60 S 1/64	15697	B 01 F 7/26
15624	G 09 F 15/00	15698	E 02 B 15/04
15625	G 09 F 15/00		
15626	F 24 F 3/14		
15627	H 04 M 3/42		
15628	B 24 B 5/00		
15629	B 60 J 11/00		
15630	C 23 F 13/06		
15631	E 05 B 47/02		
15632	B 61 F 9/00		
15633	E 05 B 13/00		
15634	B 60 R 25/06		
15635	A 01 K 97/12		
15636	B 60 J 10/02		
15637	F 24 H 9/20		
15638	C 10 J 3/20		
15639	B 61 K 9/08		
15640	A 23 L 1/29		
15641	A 21 D 8/00		
15642	B 21 J 15/06		
15643	B 65 D 35/00		
15644	B 60 Q 1/30		
15645	B 09 B 3/00		
15646	B 65 D 27/00		
15647	B 65 D 27/00		
15648	B 65 D 27/00		
15649	B 65 D 27/00		
15650	B 65 D 27/00		
15651	B 65 D 27/00		
15652	B 65 D 27/00		
15653	B 65 D 27/00		
15654	B 65 D 27/00		
15655	B 65 D 27/00		
15656	B 65 D 27/00		
15657	B 65 D 27/00		
15658	G 08 G 1/127		
15659	B 62 K 25/04		
15660	F 24 F 13/08		
15661	G 08 G 1/09		
15662	G 01 C 22/00		
15663	F 21 S 8/10		
15664	C 05 D 5/00		
15665	A 63 C 5/11		
15666	F 42 B 39/26		
15667	F 01 B 13/02		
15668	F 02 B 47/08		

## FG1K

## Zapsané užité vzory - řazené podle MPT

- 7 (51) **A 01 K 47/00**  
 (11) 15601  
 (21) **2005-16594**  
 (22) 05.05.2005  
 (47) 11.07.2005  
 (73) Bílý Miroslav, Černá Hora, CZ  
 (72) Bílý Miroslav, Černá Hora, CZ  
 (54) **Úl**  
 (74) Ing. Libor Markes, Grohova 54, Brno, 60200
- 0 (51) **A 01 K 97/04, A 23 K 1/18**  
 (11) 15599  
 (21) **2005-16501**  
 (22) 21.09.2004  
 (47) 11.07.2005  
 (73) KrmíMo, spol. s r. o., Tetčice, CZ  
 (72) Mohelský Martin Ing., Brno, CZ  
 Belík Vlastimil Ing., Brno, CZ  
 (54) **Návnadová směs pro vnadění ryb**  
 (74) DADEJ, GHEORGHU, KENDEREŠKI Patentová a  
 známková kancelář, Ing. Dušan Kendereški, Lidická 51,  
 Brno, 60200
- 7 (51) **A 01 K 97/12, G 08 B 13/00**  
 (11) 15635  
 (21) **2005-16687**  
 (22) 01.06.2005  
 (47) 18.07.2005  
 (73) FLAJZAR, s. r. o., Vracov, CZ  
 (72) Flajzar Tomáš, Veselý nad Moravou, CZ  
 (54) **Zabezpečovací zařízení rybářské výbavy integrované v  
 signalizátoru záběru**  
 (74) A. Holas & partner Patentová a známková kancelář, Ing.  
 Antonín Holas, Křížová 4, Brno, 60300
- 7 (51) **A 21 D 8/00, A 21 D 8/06**  
 (11) 15641  
 (21) **2005-16740**  
 (22) 16.06.2005  
 (47) 18.07.2005  
 (73) Jursa Jaroslav, Praha, CZ  
 (72) Jursa Jaroslav, Praha, CZ  
 (54) **Linka pro nanášení tekutého přípravku**  
 (74) Ing. Jiří Walter, Počernická 54, Praha 10, 10800
- 7 (51) **A 23 K 1/175**  
 (11) 15613  
 (21) **2005-16212**  
 (22) 19.01.2005  
 (47) 18.07.2005  
 (73) Dvořák Jan Ing., Břeclav, CZ  
 (72) Dvořák Jan Ing., Břeclav, CZ  
 (54) **Solné a minerální lizy pro ekologické zemědělství**
- 7 (51) **A 23 L 1/216, A 23 L 1/317**  
 (11) 15620  
 (21) **2005-16482**  
 (22) 13.04.2005  
 (47) 18.07.2005  
 (73) Hering, st. Zdeněk, Týn nad Vltavou, CZ  
 Hering, ml. Zdeněk, Týn nad Vltavou, CZ  
 (72) Hering, st. Zdeněk, Týn nad Vltavou, CZ  
 Hering, ml. Zdeněk, Týn nad Vltavou, CZ  
 (54) **Plněný bramborový knedlík**  
 (74) Kudrlička & Sedlák, advokátní, patentová a známková  
 kancelář, Ing. Jiří Sedlák, Husova 16, České Budějovice,  
 37001
- 7 (51) **A 23 L 1/29**  
 (11) 15640  
 (21) **2005-16730**  
 (22) 15.06.2005
- (47) 18.07.2005  
 (73) ASP CZECH, s. r. o., Slušovice, CZ  
 (72) Pilař Stanislav, Slušovice, CZ  
 (54) **Potravinový doplněk ke snížení glykemické reakce**  
 (74) Ing. Petr Soukup, patentový a známkový zástupce, Švédská  
 3, Olomouc, 77200
- 7 (51) **A 23 N 17/00, B 02 C 9/04**  
 (11) 15607  
 (21) **2005-16677**  
 (22) 01.06.2005  
 (47) 11.07.2005  
 (73) ROmiLL spol. s r. o., Brno, CZ  
 (72) Kovář Stanislav Ing., Blansko, CZ  
 Hrbek Zdeněk Ing., Brno, CZ  
 Vodička Jan Ing., Brno, CZ  
 (54) **Zemědělský stroj pro výrobu a uskladnění krmiva z  
 organického materiálu, zejména na bázi zrní, luštěnin a  
 podobně**  
 (74) Karel Voda, patentový zástupce, Bolzanova 13, Brno,  
 61800
- 7 (51) **A 44 C 9/02**  
 (11) 15681  
 (21) **2005-16579**  
 (22) 03.05.2005  
 (47) 28.07.2005  
 (73) DIANA GROUP, a. s., Praha, CZ  
 (72) Hendrychová Ivana, Semily, CZ  
 (54) **Složení prsten**  
 (74) Kamil Kolátor, Lučanská 5, Jablonec nad Nisou, 46602
- 7 (51) **A 47 F 5/10**  
 (11) 15671  
 (21) **2005-16781**  
 (22) 29.06.2005  
 (47) 25.07.2005  
 (73) Trummer Jan, Velešín, CZ  
 (72) Trummer Jan, Velešín, CZ  
 (54) **Stojan na CD a DVD nosiče v závěsných obalech**  
 (74) KUDRLIČKA & SEDLÁK Advokátní, patentová a  
 známková kancelář, Ing. Jiří Sedlák, Husova 16, České  
 Budějovice, 37001
- 7 (51) **A 63 C 5/11, B 62 B 15/00**  
 (11) 15665  
 (21) **2005-16692**  
 (22) 23.05.2005  
 (47) 25.07.2005  
 (73) Vodička Tomáš, Praha, CZ  
 (72) Vodička Tomáš, Praha, CZ  
 (54) **Zařízení pro klouzavý pohyb osob po sněhu či ledu,  
 poháněné větrem**  
 (74) Karel Čálek, patentový zástupce, Nad Palatou 12, Praha 5,  
 15000
- 7 (51) **B 01 F 7/26**  
 (11) 15697  
 (21) **2005-16743**  
 (22) 17.06.2005  
 (47) 28.07.2005  
 (73) Jorda Zdeněk, Brno, CZ  
 (72) Jorda Zdeněk, Brno, CZ  
 (54) **Zařízení na míchání barev**  
 (74) Ing. Jiří Malůšek, Mendlovo nám. 1a, Brno, 60300
- 7 (51) **B 05 B 17/00**  
 (11) 15692  
 (21) **2005-16719**  
 (22) 13.06.2005  
 (47) 28.07.2005  
 (32) 13.06.2005

- (33) CZ  
 (73) Pojezdala Josef Ing., Svinná, SK  
 (72) Pojezdala Josef Ing., Svinná, SK  
 (54) **Samočinná vodní fontána**  
 (74) Patentová a známková kancelář, Ing. Jaromír Příkryl, Včelín 1161, Hulín, 76824
- 7 (51) **B 05 C 9/02, B 05 C 17/00**  
 (11) 15673  
 (21) **2004-15768**  
 (22) 30.08.2004  
 (47) 28.07.2005  
 (32) 01.04.2004  
 (31) 2004/88  
 (33) SK  
 (73) Pokorný Jiří, Brno, CZ  
 (72) Kučera Peter Ing., Bratislava, SK  
 (54) **Pero k opravě mechanicky poškozené vrstvy barevného laku karoserie automobilů**
- 7 (51) **B 09 B 3/00**  
 (11) 15645  
 (21) **2004-16073**  
 (22) 09.12.2004  
 (47) 25.07.2005  
 (73) Lužný Josef, Prostějov, CZ  
 (72) Lužný Josef, Prostějov, CZ  
 (54) **Slámový výlisek**
- 7 (51) **B 21 B 45/02, B 21 B 45/00, B 21 B 37/76**  
 (11) 15606  
 (21) **2005-16674**  
 (22) 31.05.2005  
 (47) 11.07.2005  
 (73) AFP-CZ, spol. s r. o., Frýdek-Místek, CZ  
 (72) Večerek Jaromír Ing., CSc., Opava, CZ  
 (54) **Uspořádání komory chladiče pro chlazení hutních materiálů po válcování**  
 (74) Ing. Iva Rylková, Polská 1525, Ostrava - Poruba, 70800
- 7 (51) **B 21 C 47/24**  
 (11) 15608  
 (21) **2005-16702**  
 (22) 07.06.2005  
 (47) 11.07.2005  
 (73) Engliš Karel Ing., Praha 7, CZ  
 (72) Engliš Karel Ing., Praha 7, CZ  
 (54) **Zařízení pro manipulaci s tělesy ve tvaru mezikruží**
- 7 (51) **B 21 J 15/06, B 21 J 15/22**  
 (11) 15642  
 (21) **2005-16757**  
 (22) 21.06.2005  
 (47) 18.07.2005  
 (73) MS Nářadí s. r. o., Náchod, CZ  
 (72) Kovář Martin Ing., Náchod, CZ  
 (54) **Pneumaticko hydraulický nýtovací nástroj**  
 (74) Ing. Pavel Reichel, Lopatecká 14, Praha 4, 14700
- 7 (51) **B 23 K 37/04**  
 (11) 15598  
 (21) **2005-16391**  
 (22) 16.03.2005  
 (47) 11.07.2005  
 (73) DEL a. s., Žďár nad Sázavou, CZ  
 (72) Bratršovský Jan Ing., Žďár nad Sázavou, CZ  
 (54) **Upínací přípravek pro svařovací pracoviště**  
 (74) Ing. Radmila Baumová, Nádražní 29, Žďár nad Sázavou, 59101
- 7 (51) **B 24 B 5/00, B 24 B 21/02, B 24 B 47/22, B 23 B 5/00**  
 (11) 15628  
 (21) **2005-16638**  
 (22) 20.05.2005  
 (47) 18.07.2005  
 (73) PSP Engineering a. s., Přerov, CZ
- (72) Pavlík Jan Ing., Lipník nad Bečvou, CZ  
 Grepl Vladimír Ing., Přerov, CZ  
 Karabina Zdeněk, Přerov, CZ
- (54) **Zařízení pro orovnávaní nosných ploch nosných kruhů velkorozměrových rotačních těles**  
 (74) HALAXOVÁ & HALAXOVÁ, TETRAPAT, RNDr. Zdeňka Halaxová, Horní náměstí 7, Olomouc, 77200
- 7 (51) **B 29 C 73/04 // B 29 L 30:00**  
 (11) 15682  
 (21) **2005-16603**  
 (22) 09.05.2005  
 (47) 28.07.2005  
 (73) Ferdus Pavel, Zlín, CZ  
 (72) Ferdus Pavel, Zlín, CZ  
 (54) **Opravná vložka pro opravu pneumatiky**
- 7 (51) **B 42 D 5/04, B 42 D 5/06, G 09 D 3/00**  
 (11) 15685  
 (21) **2005-16668**  
 (22) 27.05.2005  
 (47) 28.07.2005  
 (73) Kožucharov Martin, Zlín, CZ  
 (72) Kožucharov Martin, Zlín, CZ  
 (54) **Kalendář s hodinami**  
 (74) Ing. Jaromír Příkryl, patentový zástupce, Včelín 1161, Hulín, 76824
- 7 (51) **B 60 J 10/02**  
 (11) 15636  
 (21) **2005-16693**  
 (22) 03.06.2005  
 (47) 18.07.2005  
 (73) ContiTech Sealing Systems Slovakia, s. r. o., Dolné Vestenice, SK  
 London Automotive, s. r. o., Mnichovo Hradiště, CZ  
 (72) Vída Ján Ing., Lehota pod Vtáčnikom, SK  
 Majer Oto, Dolné Vestenice, SK  
 Jansta Marek Mgr., Mnichovo Hradiště, CZ  
 (54) **Těsnění čelního skla automobilů**  
 (74) JUDr. Dana Musalová, advokátka, Palackého 267, Mladá Boleslav, 29301
- 7 (51) **B 60 J 11/00**  
 (11) 15629  
 (21) **2005-16642**  
 (22) 23.05.2005  
 (47) 18.07.2005  
 (73) Felgr Miroslav, Králíky, CZ  
 Pauk Jiří, Králíky, CZ  
 (72) Felgr Miroslav, Králíky, CZ  
 Pauk Jiří, Králíky, CZ  
 (54) **Protinámrazová fólie**  
 (74) Patentová kancelář DGK, Josef Majetič, Na výsluní 845, Lanškroun, 56301
- 7 (51) **B 60 Q 1/30**  
 (11) 15644  
 (21) **2004-15911**  
 (22) 22.10.2004  
 (47) 25.07.2005  
 (73) fa Paul Lange - Ostrava s. r. o., Ostrava, CZ  
 (72) Trávníček Jiří, Ostrava, CZ  
 (54) **Signalizační zařízení**  
 (74) JUDr. Ota Pechan, advokát, 28. října 37, Ostrava, 70100
- 7 (51) **B 60 R 25/06**  
 (11) 15634  
 (21) **2005-16671**  
 (22) 18.09.2002  
 (47) 18.07.2005  
 (73) Ambrož Petr, Velké Meziříčí, CZ  
 (72) Kupka Miloš, Velké Meziříčí, CZ  
 Maloušek Drahomír Ing., Budišov, CZ  
 (54) **Zabezpečovací zařízení řadicí páky**

- (74) A. Holas & partner Patentová a známková kancelář, Ing. Antonín Holas, Křížová 4, Brno, 60300
- 7 (51) **B 60 S 1/64, B 60 S 1/66**  
 (11) 15623  
 (21) **2005-16541**  
 (22) 22.04.2005  
 (47) 18.07.2005  
 (73) Křiš Marián, Praha, CZ  
 (72) Křiš Marián, Praha, CZ  
 (54) **Automobil na mobilní čištění interiéru vozidel**  
 (74) Karel Čálek, patentový zástupce, Nad Palatou 12, Praha 5, 15000
- 7 (51) **B 61 F 9/00, B 61 B 13/00**  
 (11) 15632  
 (21) **2005-16659**  
 (22) 26.05.2005  
 (47) 18.07.2005  
 (73) Hrňa Zdeněk, Valašské Meziříčí, CZ  
 (72) Hrňa Zdeněk, Valašské Meziříčí, CZ  
 (54) **Zařízení pro zvýšení rychlosti kolejových vozidel**
- 7 (51) **B 61 K 9/08**  
 (11) 15639  
 (21) **2005-16727**  
 (22) 14.06.2005  
 (47) 18.07.2005  
 (73) Rotrekl Jiří Ing., Koclířov, CZ  
 Bureš Vít Ing., Chrudim, CZ  
 Mayerberger Štefan Ing., Pardubice, CZ  
 Marhold Vladimír Ing., Choceň, CZ  
 Moravec Zdeněk Ing., Lázně Bohdaneč, CZ  
 (72) Rotrekl Jiří Ing., Koclířov, CZ  
 Bureš Vít Ing., Chrudim, CZ  
 Mayerberger Štefan Ing., Pardubice, CZ  
 Marhold Vladimír Ing., Choceň, CZ  
 Moravec Zdeněk Ing., Lázně Bohdaneč, CZ  
 (54) **Zařízení pro měření prostorové průchodnosti**  
 (74) Jan Brykner, Resslova 741, Hradec Králové, 50002
- 7 (51) **B 61 L 5/00, B 61 L 5/10, B 61 L 5/02, B 61 L 5/06**  
 (11) 15605  
 (21) **2005-16669**  
 (22) 27.05.2005  
 (47) 11.07.2005  
 (73) AŽD Praha s. r. o., Praha, CZ  
 (72) Adamec Josef Ing., Kolín, CZ  
 Hlaváč Jiří Ing., Miskovice, CZ  
 Jemelka Jan, Přerov, CZ  
 Medek Miroslav, Samotšiky, CZ  
 (54) **Snímač polohy**  
 (74) ing. Marie Smrčková, patentový zástupce, Velflíkova 8, Praha 6, 16000
- 7 (51) **B 62 K 25/04, B 62 K 25/00, B 62 K 19/00**  
 (11) 15659  
 (21) **2005-16497**  
 (22) 19.04.2002  
 (47) 25.07.2005  
 (73) Kovář Josef, Praha, CZ  
 (72) Kovář Josef, Praha, CZ  
 (54) **Sdružené odpružení jednostopých vozidel**  
 (74) ing. Karel Novotný, Žufanova 2, Praha 6, 16300
- 7 (51) **B 65 B 49/14, B 65 B 49/08, B 65 B 49/04**  
 (11) 15609  
 (21) **2005-16393**  
 (22) 16.03.2005  
 (47) 11.07.2005  
 (73) Rybářik Antonín, Vlašim, CZ  
 (72) Rybářik Antonín, Vlašim, CZ  
 Brabec Petr Ing., Vlašim, CZ  
 (54) **Zařízení k uzavírání sáčků naplněných zbožím**  
 (74) Ing. Václav Kratochvíl, Radlická 28/663, Praha 5, 15000
- (11) 15676  
 (21) **2005-16394**  
 (22) 16.03.2005  
 (47) 28.07.2005  
 (73) Rybářik Antonín, Vlašim, CZ  
 (72) Rybářik Antonín, Vlašim, CZ  
 Brabec Petr Ing., Vlašim, CZ  
 (54) **Zařízení k uzavírání sáčků naplněných zbožím**  
 (74) Ing. Václav Kratochvíl, Radlická 28/663, Praha 5, 15000
- 7 (51) **B 65 B 51/09, B 65 B 51/10**  
 (11) 15677  
 (21) **2005-16395**  
 (22) 16.03.2005  
 (47) 28.07.2005  
 (73) Rybářik Antonín, Vlašim, CZ  
 (72) Rybářik Antonín, Vlašim, CZ  
 Brabec Petr Ing., Vlašim, CZ  
 (54) **Zařízení k uzavírání sáčků naplněných zbožím**  
 (74) Ing. Václav Kratochvíl, Radlická 28/663, Praha 5, 15000
- 7 (51) **B 65 D 19/06, B 65 D 8/14**  
 (11) 15683  
 (21) **2005-16641**  
 (22) 23.05.2005  
 (47) 28.07.2005  
 (73) MELECKY a. s., Opava, CZ  
 (72) Melecký Robert, Bělkovice - Lašťany, CZ  
 (54) **Převážní kontejner stavebnicové konstrukce**  
 (74) Ing. Petr Soukup, patentový a známkový zástupce, Švédská 3, Olomouc, 77200
- 7 (51) **B 65 D 19/34, B 65 D 8/04**  
 (11) 15689  
 (21) **2005-16694**  
 (22) 03.06.2005  
 (47) 28.07.2005  
 (73) MELECKY a. s., Opava, CZ  
 (72) Melecký Robert, Bělkovice - Lašťany, CZ  
 (54) **Fixační a obalový sendvičový prvek**  
 (74) Ing. Petr Soukup, patentový a známkový zástupce, Švédská 3, Opava, 74601
- 7 (51) **B 65 D 27/00**  
 (11) 15646  
 (21) **2005-16156**  
 (22) 03.01.2005  
 (47) 25.07.2005  
 (73) Křístek Emil, Aš, CZ  
 (72) Křístek Emil, Aš, CZ  
 (54) **Doručková obálka**
- 7 (51) **B 65 D 27/00**  
 (11) 15647  
 (21) **2005-16157**  
 (22) 03.01.2005  
 (47) 25.07.2005  
 (73) Křístek Emil, Aš, CZ  
 (72) Křístek Emil, Aš, CZ  
 (54) **Doručková obálka**
- 7 (51) **B 65 D 27/00**  
 (11) 15648  
 (21) **2005-16158**  
 (22) 03.01.2005  
 (47) 25.07.2005  
 (73) Křístek Emil, Aš, CZ  
 (72) Křístek Emil, Aš, CZ  
 (54) **Doručková obálka**
- 7 (51) **B 65 D 27/00**  
 (11) 15649  
 (21) **2005-16201**  
 (22) 14.01.2005  
 (47) 25.07.2005  
 (73) Křístek Emil, Aš, CZ  
 (72) Křístek Emil, Aš, CZ

- (54) **Doručková obálka**
- 7 (51) **B 65 D 27/00**  
 (11) 15650  
 (21) **2005-16202**  
 (22) 14.01.2005  
 (47) 25.07.2005  
 (73) Křístek Emil, Aš, CZ  
 (72) Křístek Emil, Aš, CZ  
 (54) **Doručková obálka**
- 7 (51) **B 65 D 27/00**  
 (11) 15651  
 (21) **2005-16203**  
 (22) 14.01.2005  
 (47) 25.07.2005  
 (73) Křístek Emil, Aš, CZ  
 (72) Křístek Emil, Aš, CZ  
 (54) **Doručková obálka**
- 7 (51) **B 65 D 27/00**  
 (11) 15652  
 (21) **2005-16204**  
 (22) 14.01.2005  
 (47) 25.07.2005  
 (73) Křístek Emil, Aš, CZ  
 (72) Křístek Emil, Aš, CZ  
 (54) **Doručková obálka**
- 7 (51) **B 65 D 27/00**  
 (11) 15653  
 (21) **2005-16242**  
 (22) 31.01.2005  
 (47) 25.07.2005  
 (73) Křístek Emil, Aš, CZ  
 (72) Křístek Emil, Aš, CZ  
 (54) **Doručková obálka**
- 7 (51) **B 65 D 27/00**  
 (11) 15654  
 (21) **2005-16243**  
 (22) 31.01.2005  
 (47) 25.07.2005  
 (73) Křístek Emil, Aš, CZ  
 (72) Křístek Emil, Aš, CZ  
 (54) **Doručková obálka**
- 7 (51) **B 65 D 27/00**  
 (11) 15655  
 (21) **2005-16244**  
 (22) 31.01.2005  
 (47) 25.07.2005  
 (73) Křístek Emil, Aš, CZ  
 (72) Křístek Emil, Aš, CZ  
 (54) **Doručková obálka**
- 7 (51) **B 65 D 27/00**  
 (11) 15656  
 (21) **2005-16245**  
 (22) 31.01.2005  
 (47) 25.07.2005  
 (73) Křístek Emil, Aš, CZ  
 (72) Křístek Emil, Aš, CZ  
 (54) **Doručková obálka**
- 7 (51) **B 65 D 27/00**  
 (11) 15657  
 (21) **2005-16379**  
 (22) 10.03.2005  
 (47) 25.07.2005  
 (73) Křístek Emil, Aš, CZ  
 Melich Robert, Praha 3, CZ  
 (72) Křístek Emil, Aš, CZ  
 Melich Robert, Praha 3, CZ  
 (54) **Obálka s doručkou**
- 7 (51) **B 65 D 27/00, B 65 D 27/08, B 42 D 15/02**  
 (11) 15615
- (21) **2005-16412**  
 (22) 21.03.2005  
 (47) 18.07.2005  
 (73) Křístek Emil, Aš, CZ  
 Melich Robert, Praha, CZ  
 (72) Křístek Emil, Aš, CZ  
 Melich Robert, Praha, CZ  
 (54) **Doručenka**
- 7 (51) **B 65 D 27/00, B 65 D 27/08, B 42 D 15/02**  
 (11) 15616  
 (21) **2005-16413**  
 (22) 21.03.2005  
 (47) 18.07.2005  
 (73) Křístek Emil, Aš, CZ  
 Melich Robert, Praha, CZ  
 (72) Křístek Emil, Aš, CZ  
 Melich Robert, Praha, CZ  
 (54) **Doručenka**
- 7 (51) **B 65 D 27/00, B 65 D 27/08, B 42 D 15/02**  
 (11) 15617  
 (21) **2005-16414**  
 (22) 21.03.2005  
 (47) 18.07.2005  
 (73) Křístek Emil, Aš, CZ  
 Melich Robert, Praha, CZ  
 (72) Křístek Emil, Aš, CZ  
 Melich Robert, Praha, CZ  
 (54) **Obálka s doručkou**
- 7 (51) **B 65 D 27/00, B 65 D 27/08, B 42 D 15/02**  
 (11) 15618  
 (21) **2005-16415**  
 (22) 21.03.2005  
 (47) 18.07.2005  
 (73) Křístek Emil, Aš, CZ  
 Melich Robert, Praha, CZ  
 (72) Křístek Emil, Aš, CZ  
 Melich Robert, Praha, CZ  
 (54) **Obálka s doručkou**
- 7 (51) **B 65 D 30/10**  
 (11) 15614  
 (21) **2005-16273**  
 (22) 08.02.2005  
 (47) 18.07.2005  
 (73) HBABio, spol. s r. o., Praha, CZ  
 (72) Hodek Tomáš, Praha, CZ  
 (54) **Plastový kompostovací sáček pro sběr biologicky rozložitelných odpadů**
- 7 (51) **B 65 D 35/00**  
 (11) 15643  
 (21) **2004-15340**  
 (22) 22.04.2004  
 (47) 25.07.2005  
 (73) Hostlovský Karel, Praha, CZ  
 (72) Hostlovský Karel, Praha, CZ  
 (54) **Obal**  
 ing. Marie Hostlovská, V zahradní čtvrti 3/601, Praha, 14200
- 7 (51) **B 65 D 59/00, F 16 L 35/00**  
 (11) 15674  
 (21) **2004-16093**  
 (22) 16.12.2004  
 (47) 28.07.2005  
 (73) Patrem Trading Limited CZ s. r. o., Třanovice, CZ  
 (72) Merta Petr, Ropice, CZ  
 Sekula Marian, Trinec, CZ  
 (54) **Zařízení na utěsnění ochranného protektoru**
- 7 (51) **B 65 D 81/00, B 65 D 45/02**  
 (11) 15611  
 (21) **2004-16121**  
 (22) 22.12.2004

- (47) 18.07.2005  
 (73) Yarco spol. s r.o., Opava-Vlašovičky, CZ  
 (72) Klimeš Jiří Ing., Opava - Vlašovičky, CZ  
 (54) **Kontejner infekčního odpadu, zejména použitých injekčních jehel a stříkaček**  
 (74) Václav Müller, patentový zástupce, Filipova 2016, Praha 4, 14800
- 7 (51) **B 65 D 83/14**  
 (11) 15622  
 (21) **2005-16491**  
 (22) 22.04.2004  
 (47) 18.07.2005  
 (73) Hostlovský Karel, Praha, CZ  
 (72) Hostlovský Karel, Praha, CZ  
 (54) **Obal**
- 7 (51) **B 65 D 83/76**  
 (11) 15621  
 (21) **2005-16490**  
 (22) 22.04.2004  
 (47) 18.07.2005  
 (73) Hostlovský Karel, Praha, CZ  
 (72) Hostlovský Karel, Praha, CZ  
 (54) **Obal**
- 7 (51) **B 65 D 85/10**  
 (11) 15610  
 (21) **2004-15794**  
 (22) 08.09.2004  
 (47) 18.07.2005  
 (73) Letka Team, a. s., Pardubice, CZ  
 (72) Stehlík Vladimír, Praha, CZ  
 (54) **Přebal na tabákové výrobky, zejména cigarety**  
 (74) Ing. Tomáš Pavlica, Lohnského 846/21, Praha 5, 15200
- 7 (51) **B 65 G 33/00, B 65 G 45/00, B 65 G 47/00, F 01 B 29/08, A 63 H 29/08**  
 (11) 15695  
 (21) **2005-16734**  
 (22) 15.06.2005  
 (47) 28.07.2005  
 (73) MZ Liberec, a.s., Liberec, CZ  
 (72) Kolda Miroslav Ing., Liberec, CZ  
 (54) **Odvalovací dodavač kuliček**  
 (74) ROTT, RŮŽIČKA & GUTTMANN Patentová, známková a advokátní kancelář, Ing. Bohuslav Vobořil, Nad Štolou 12, Praha 7, 17000
- 7 (51) **C 02 F 9/14**  
 (11) 15675  
 (21) **2005-16339**  
 (22) 28.02.2005  
 (47) 28.07.2005  
 (73) Eko-natur, s. r. o., Karlovy Vary, CZ  
 (72) Hynek Václav, Žihle, CZ  
 Mayer Petr, Žihle, CZ  
 (54) **Zařízení z plastu pro biologické čištění odpadních vod**
- 7 (51) **C 05 D 5/00**  
 (11) 15664  
 (21) **2005-16672**  
 (22) 30.05.2005  
 (47) 25.07.2005  
 (73) ECOLAB Znojmo, spol. s r. o., Znojmo, CZ  
 (72) Lomský Bohumír RNDr. CSc., Praha, CZ  
 (54) **Přípravek určený pro revitalizaci lesních dřevin**
- 7 (51) **C 09 H 1/02**  
 (11) 15612  
 (21) **2005-16170**  
 (22) 06.01.2005  
 (47) 18.07.2005  
 (73) TOMA, a.s., Otrokovice, CZ  
 (72) Řičica Zdeněk Ing., Hulín, CZ  
 (54) **Kostní drť a hydrolyzát oseinu**
- 7 (51) **C 10 J 3/20**  
 (11) 15638  
 (21) **2005-16712**  
 (22) 09.06.2005  
 (47) 18.07.2005  
 (73) Váňa Jaroslav Ing. CSc., Praha, CZ  
 Ust'ak Sergej Ing. CSc., Jirkov, CZ  
 (72) Váňa Jaroslav Ing. CSc., Praha, CZ  
 Ust'ak Sergej Ing. CSc., Jirkov, CZ  
 (54) **Fermentor pro anaerobní digesci tuhých substrátů**
- 7 (51) **C 23 F 13/06**  
 (11) 15630  
 (21) **2005-16643**  
 (22) 23.05.2005  
 (47) 18.07.2005  
 (73) Číp Jan Ing. CSc., Ostrava, CZ  
 (72) Číp Jan Ing. CSc., Ostrava, CZ  
 (54) **Zapojení konektoru v katodické ochraně**
- 7 (51) **C 23 F 13/06**  
 (11) 15670  
 (21) **2005-16761**  
 (22) 22.06.2005  
 (47) 25.07.2005  
 (73) Číp Jan Ing. CSc., Ostrava, CZ  
 (72) Číp Jan Ing. CSc., Ostrava, CZ  
 (54) **Zapojení napájecích obvodů elektroniky elektrické polarizované drenáže**
- 7 (51) **D 05 B 27/00, D 05 B 27/06, D 05 B 27/20**  
 (11) 15596  
 (21) **2004-15643**  
 (22) 12.07.2004  
 (47) 11.07.2005  
 (73) Chee Siang Industrial Co., Ltd., Taipei Hsien, TW  
 (72) Katsumi Koseki, Matsue-Si, JP  
 Ishihara Yoshihiro, Matsue-Si, JP  
 (54) **Podávací zařízení materiálu pro stojanový šicí stroj**  
 (74) Ing. Tomáš Pavlica, Lohnského 846, Praha 5, 15200
- 7 (51) **D 05 B 63/00**  
 (11) 15595  
 (21) **2004-15642**  
 (22) 12.07.2004  
 (47) 11.07.2005  
 (73) Chee Siang Industrial Co., Ltd., Taipei Hsien, TW  
 (72) Katsumi Koseki, Matsue-Si, JP  
 (54) **Přidržené zařízení spodní nitě pro stojanový šicí stroj**  
 (74) Ing. Tomáš Pavlica, Lohnského 846, Praha 5, 15200
- 7 (51) **D 06 F 37/24, D 06 F 37/20, D 06 F 23/04**  
 (11) 15597  
 (21) **2005-16329**  
 (22) 23.02.2005  
 (47) 11.07.2005  
 (73) Jeřábek Josef Ing., Praha 4, CZ  
 (72) Jeřábek Josef Ing., Praha 4, CZ  
 (54) **Konstrukce mechanické části mělké verze automatické pračky**
- 7 (51) **E 02 B 15/04, E 02 B 15/00, E 02 B 15/10**  
 (11) 15698  
 (21) **2005-16764**  
 (22) 23.06.2005  
 (47) 28.07.2005  
 (73) REO AMOS, spol. s r. o., Ostrava, CZ  
 (72) Chleboun Tomáš Ing., Ostrava, CZ  
 (54) **Plovoucí přepadový odlučovač**  
 (74) Ing. Zdeněk Janík, Bulharská 1418, Ostrava-Poruba, 70800
- 7 (51) **E 02 F 9/14, E 21 F 13/00, B 65 G 65/20**  
 (11) 15691  
 (21) **2005-16709**  
 (22) 09.06.2005  
 (47) 28.07.2005  
 (73) UNEX a. s., Uničov, CZ



- (72) Kostečka Vít Ing., Uničov, CZ  
 (54) **Zvedací zařízení, zejména pro zvedání nakládacího výložníku těžebních velkostrojů**  
 (74) Ing. Petr Soukup, patentový a známkový zástupce, Švédská 3, Olomouc, 77200
- 7 (51) **E 03 F 3/02, E 03 F 5/00, E 03 F 5/02, E 04 G 15/06**  
 (11) 15679  
 (21) **2005-16556**  
 (22) 27.04.2005  
 (47) 28.07.2005  
 (73) Klimeš Pavel, Český Krumlov, CZ  
 (72) Klimeš Pavel, Český Krumlov, CZ  
 (54) **Šachtová přesuvka kanalizačního řádu**  
 (74) KUDRLIČKA & SEDLÁK Advokátní, patentová a známková kancelář, Ing. Jiří Sedlák, Husova 16, České Budějovice, 37001
- 7 (51) **E 04 F 13/14, E 04 F 13/08, E 04 F 13/16**  
 (11) 15600  
 (21) **2005-16514**  
 (22) 19.04.2005  
 (47) 11.07.2005  
 (73) Lederer Ludvík Ing., Brno, CZ  
 Výzkumný ústav stavebních hmot, Brno, CZ  
 (72) Lederer Ludvík Ing., Brno, CZ  
 (54) **Obkladový dílec**  
 (74) Ing. Libor Markes, Grohova 54, Brno, 60200
- 7 (51) **E 05 B 13/00, E 05 B 13/10**  
 (11) 15633  
 (21) **2005-16663**  
 (22) 27.05.2005  
 (47) 18.07.2005  
 (32) 30.06.2004  
 (31) 2004/181  
 (33) SK  
 (73) Goldmann Milan, Turčianske Teplice, SK  
 (72) Goldmann Milan, Turčianske Teplice, SK  
 (54) **Mechanismus kódované kliky s postupným ovládním a aretačí stavítek**  
 (74) Ing. Jan Chwistek, patentový zástupce, Náměstí ČSA 3, Český Těšín, 73701
- 7 (51) **E 05 B 15/00, E 05 B 15/02, E 05 B 17/14, E 05 B 17/20**  
 (11) 15688  
 (21) **2005-16683**  
 (22) 01.06.2005  
 (47) 28.07.2005  
 (73) Hloušek Ivo, Ostrava, CZ  
 Honus Roman, Ostrava, CZ  
 Demčík Martin, Ostrava, CZ  
 (72) Hloušek Ivo, Ostrava, CZ  
 Honus Roman, Ostrava, CZ  
 Demčík Martin, Ostrava, CZ  
 (54) **Bezpečnostní štít**  
 (74) Zdeněk Větrovský, Sokola Tůmy 1, Ostrava 9, 70900
- 7 (51) **E 05 B 15/00, E 05 B 17/14, E 05 B 15/02, E 05 B 17/20**  
 (11) 15687  
 (21) **2005-16681**  
 (22) 01.06.2005  
 (47) 28.07.2005  
 (73) Hloušek Ivo, Ostrava, CZ  
 Honus Roman, Ostrava, CZ  
 Demčík Martin, Ostrava, CZ  
 (72) Hloušek Ivo, Ostrava, CZ  
 Honus Roman, Ostrava, CZ  
 Demčík Martin, Ostrava, CZ  
 (54) **Univerzální bezpečnostní štít**  
 (74) Zdeněk Větrovský, Sokola Tůmy 1, Ostrava 9, 70900
- 7 (51) **E 05 B 29/00, E 05 B 29/08**  
 (11) 15603  
 (21) **2005-16625**  
 (22) 13.05.2005  
 (47) 11.07.2005
- (73) FAB, a. s., Rychnov nad Kněžnou, CZ  
 (72) Hostinský Ladislav, Častolovice, CZ  
 Dvořák Tomáš, Rychnov nad Kněžnou, CZ  
 (54) **Válcový zámek**  
 (74) Ing. Milan Buršík, Plzeňská 218/1925, Praha 5, 15000
- 7 (51) **E 05 B 47/02, E 05 B 49/02**  
 (11) 15631  
 (21) **2005-16645**  
 (22) 23.05.2005  
 (47) 18.07.2005  
 (73) Hrábek Jan, Praha, CZ  
 (72) Hrábek Jan, Praha, CZ  
 (54) **Mechanický elektricky ovládaný zámek**  
 (74) Ing. Jaroslav Novotný, Římská 45, Praha 2, 12000
- 7 (51) **E 06 B 3/66, E 06 B 3/64, E 06 B 3/263, E 06 B 3/24**  
 (11) 15604  
 (21) **2005-16626**  
 (22) 16.05.2005  
 (47) 11.07.2005  
 (73) TOSPUR, s. r. o., Napajedla, CZ  
 (72) Michalčík Václav, Napajedla, CZ  
 (54) **Profil k izolaci okenních a dveřních rámu**  
 (74) Ing. Petr Soukup, patentový a známkový zástupce, Švédská 3, Olomouc, 77200
- 7 (51) **E 06 B 9/30, E 06 B 9/323, E 06 B 9/322**  
 (11) 15694  
 (21) **2005-16731**  
 (22) 15.06.2005  
 (47) 28.07.2005  
 (73) ISOTRA s.r.o., Opava, CZ  
 (72) Blachut Bohumír Ing., Bolatice, CZ  
 Stavař Erich Ing., Bolatice, CZ  
 (54) **Uchycení lože ovládacích prvků žaluzií v horním nosném profilu**  
 (74) Ing. Petr Soukup, patentový a známkový zástupce, Švédská 3, Olomouc, 77200
- 7 (51) **E 21 C 29/04, E 21 C 29/18, E 21 C 29/20**  
 (11) 15602  
 (21) **2005-16620**  
 (22) 13.05.2005  
 (47) 11.07.2005  
 (73) NOEN, a. s., Praha, CZ  
 (72) Konečný Jiří, Moravany, CZ  
 Kameníček Jiří Ing., Bohuňovice, CZ  
 Zeizingerová Libuše Ing., Uničov, CZ  
 (54) **Přímé brzdění bubnů lanových pohonů velkostrojů**  
 (74) JUDr. Jan Michalec, Dlouhá 5, Ústí nad Labem, 40001
- 7 (51) **F 01 B 13/02**  
 (11) 15667  
 (21) **2005-16713**  
 (22) 13.06.2005  
 (47) 25.07.2005  
 (73) Drobil Jan, Praha, CZ  
 (72) Drobil Jan, Praha, CZ  
 (54) **Motor s rotujícími spalovacími prostory**
- 7 (51) **F 01 B 29/08, A 63 H 29/08, F 01 B 23/00, F 01 B 11/00**  
 (11) 15696  
 (21) **2005-16735**  
 (22) 15.06.2005  
 (47) 28.07.2005  
 (73) MZ Liberec, a.s., Liberec, CZ  
 (72) Kolda Miroslav Ing., Liberec, CZ  
 (54) **Zařízení pro vyvození pohybu, zejména přímočarého**  
 (74) ROTT, RŮŽIČKA & GUTTMANN Patentová, známková a advokátní kancelář, Ing. Bohuslav Vobořil, Nad Štolou 12, Praha 7, 17000
- 7 (51) **F 02 B 47/08**  
 (11) 15668  
 (21) **2005-16725**  
 (22) 14.06.2005

- (47) 25.07.2005  
 (73) LAAR, a. s., Tábor, CZ  
 (72) Lešíkar Vladimír, Tábor, CZ  
 (54) **Zařízení k ovládání přepouštěcího ventilu výfukových plynů vznětových spalovacích motorů**  
 (74) Ing. Milan Buršík, Plzeňská 218/1925, Praha 5, 15000
- 7 (51) **F 16 K 1/18, F 16 K 15/00**  
 (11) 15680  
 (21) **2005-16561**  
 (22) 28.04.2005  
 (47) 28.07.2005  
 (73) Černý Vlastimil Ing., Uhřetice, CZ  
 (72) Černý Vlastimil Ing., Uhřetice, CZ  
 (54) **Křížová armatura**
- 7 (51) **F 16 L 55/18, C 23 F 13/06**  
 (11) 15693  
 (21) **2005-16720**  
 (22) 13.06.2005  
 (47) 28.07.2005  
 (73) Mičko František, Ostrava, CZ  
 Pliska Vladimír, Ostrava, CZ  
 (72) Mičko František, Ostrava, CZ  
 Pliska Vladimír, Ostrava, CZ  
 (54) **Zařízení pro udržování katodické reakce v průběhu mineralizace vadného místa v izolačním povlaku kovových úložných zařízení**
- 7 (51) **F 21 S 8/10**  
 (11) 15663  
 (21) **2005-16653**  
 (22) 24.05.2005  
 (47) 25.07.2005  
 (73) Visteon Global Technologies, Inc. Intellectual Property Department, Van Buren Township, MI, US  
 (72) Dobruš Vladimír Ing., Opava, CZ  
 Lošák Libor, Koprivnice, CZ  
 Kopenc Jirí Ing. CSc., Koprivnice, CZ  
 (54) **Světlomet pro vozidla**  
 (74) Čermák Hofejš Myslíl a spol., JUDr. Karel Čermák, advokát, Národní 32, Praha 1, 11000
- 7 (51) **F 21 V 21/116**  
 (11) 15672  
 (21) **2005-16230**  
 (22) 26.01.2005  
 (47) 25.07.2005  
 (73) Město Chodov, Chodov, CZ  
 Šimral Stanislav, Chodov, CZ  
 Hosenseidel Jan, Chodov, CZ  
 (54) **Reflektorová hlavice**  
 (74) ZEMAN - podkrušnohorská patentová a známková kancelář, Petr Zeman, Hradní 301, Loket, 35733
- 7 (51) **F 24 F 13/08**  
 (11) 15660  
 (21) **2005-16612**  
 (22) 12.05.2005  
 (47) 25.07.2005  
 (73) Morávek Petr Ing. CSc., Jablonec nad Nisou, CZ  
 (72) Morávek Petr Ing. CSc., Jablonec nad Nisou, CZ  
 Lejsek Václav, Frýdštejn, CZ  
 (54) **Uzavírací a směšovací klapka obtoku rekuperačního výměníku**
- 7 (51) **F 24 F 3/14, F 24 F 13/20**  
 (11) 15626  
 (21) **2005-16601**  
 (22) 09.05.2005  
 (47) 18.07.2005  
 (73) Klazar Luděk Ing., Litomyšl, CZ  
 (72) Klazar Luděk Ing., Litomyšl, CZ  
 (54) **Odvlhčovač vzduchu**  
 (74) Miroslav Petr Ziegrosser, Topolová 807, Prachatice, 38301
- 7 (51) **F 24 H 9/20, F 24 D 19/10**
- (11) 15637  
 (21) **2005-16695**  
 (22) 02.06.2005  
 (47) 18.07.2005  
 (73) REGULUS spol. s r. o., Praha, CZ  
 (72) Kučera Pavel Ing., Praha, CZ  
 (54) **Uspořádání bezpečnostního zařízení systému pro ohřev vody**  
 (74) Ing. Pavel Reichel, Lopatecká 14, Praha, 14700
- 7 (51) **F 42 B 39/26**  
 (11) 15666  
 (21) **2005-16704**  
 (22) 07.06.2005  
 (47) 25.07.2005  
 (73) EXPLOSIA, a. s., Pardubice, CZ  
 (72) Čermák Leoš Ing., Nová Paka, CZ  
 Velehradský Ladislav Ing., Pardubice, CZ  
 Kaška Ivan, Chrudim, CZ  
 Zavřel Jiří, Pardubice, CZ  
 (54) **Obal pro přepravu předmětů obsahujících výbušiny**  
 (74) Ing. Zdeněk Mareš, Staré Čivice 173, Pardubice, 53006
- 7 (51) **G 01 C 22/00, G 01 C 21/16, G 01 P 7/00, G 01 P 3/68, G 06 F 19/00**  
 (11) 15662  
 (21) **2005-16633**  
 (22) 18.05.2005  
 (47) 25.07.2005  
 (73) Kavalír Jaroslav Ing., Praha, CZ  
 (72) Kavalír Jaroslav Ing., Praha, CZ  
 (54) **Zařízení pro měření ujeté vzdálenosti**  
 (74) Miroslav Petr Ziegrosser, Topolová 807, Prachatice, 38301
- 7 (51) **G 06 F 9/312, G 06 F 1/10**  
 (11) 15669  
 (21) **2005-16726**  
 (22) 14.06.2005  
 (47) 25.07.2005  
 (73) SAURER Czech a. s., Červený Kostelec, CZ  
 (72) Votrubec Miloš Ing., Jaroměř, CZ  
 (54) **Zapojení řídicího systému**  
 (74) Ing. Milan Škoda, Nahořanská 308, Nové Město nad Metují, 54901
- 7 (51) **G 08 B 23/00, G 08 B 7/06**  
 (11) 15686  
 (21) **2005-16678**  
 (22) 01.06.2005  
 (47) 28.07.2005  
 (73) VÚJE Česká republika s. r. o., Dukovany, CZ  
 (72) Nehněvský Jiří Ing. CSc., Třebíč, CZ  
 Karpíšek Zdeněk Doc. RNDr. CSc., Brno, CZ  
 (54) **Diagnostický monitorovací systém pro včasnou výstrahu obsluze, zvláště v průmyslových provozech**  
 (74) Karel Voda, patentový zástupce, Bolzanova 13, Brno, 61800
- 7 (51) **G 08 G 1/04**  
 (11) 15684  
 (21) **2005-16660**  
 (22) 26.05.2005  
 (47) 28.07.2005  
 (73) Comea, spol. s r. o., Brno, CZ  
 (72) Fučík Otto Dr. Ing., Brno, CZ  
 Honec Jozef Doc. Ing. CSc., Brno, CZ  
 Richter Miloslav Ing., Brno, CZ  
 Valenta Pavel Ing., Brno, CZ  
 Zemčík Pavel Doc. Dr. Ing., Brno, CZ  
 (54) **Zařízení pro monitorování vozidel elektronickým kamerovým systémem**
- 7 (51) **G 08 G 1/09, G 06 F 17/60, G 08 G 1/0968**  
 (11) 15661  
 (21) **2005-16631**  
 (22) 17.05.2005  
 (47) 25.07.2005

- (73) Lendvay Jakub, Praha, CZ  
 (72) Lendvay Jakub, Praha, CZ  
 (54) **Zařízení pro poskytování navigačně-informačních údajů**  
 (74) Šachta, Zmeškal & partneři, Ing. Václav Kratochvíl, patentový zástupce, Radlická 28/663, Praha 5, 15000
- 7 (51) **G 08 G 1/127, H 04 B 7/26**  
 (11) 15658  
 (21) **2005-16472**  
 (22) 07.04.2005  
 (47) 25.07.2005  
 (73) CDS CZ s. r. o., Karviná, CZ  
 (72) Maniatis Michalis Ing., Ostrava, CZ  
 Wilczek Zdeněk Ing., Petrovice u Karviné, CZ  
 Suchanek Radomír Ing., Petrovice u Karviné, CZ  
 (54) **Bezdrátový on-line komunikační systém pro sběr údajů o provozu dopravních prostředků**  
 (74) Ing. Pavel Nádvorník, Sokola Tůmy 1, Ostrava - Hulváky, 70900
- 7 (51) **G 08 G 1/133, G 08 G 9/00, G 08 G 9/02**  
 (11) 15619  
 (21) **2005-16474**  
 (22) 03.03.2005  
 (47) 18.07.2005  
 (73) Hradil Petr, Zlín, CZ  
 Melichárek Josef Ing., Otrokovice, CZ  
 Hradský Vladimír Ing., Staré Město u Uherského Hradiště, CZ  
 (72) Hradil Petr, Zlín, CZ  
 Melichárek Josef Ing., Otrokovice, CZ  
 Hradský Vladimír Ing., Staré Město u Uherského Hradiště, CZ  
 (54) **Identifikační radiomaják**  
 (74) SPUR, a.s., Ing. Dana Kreizlová, tř. T. Bati 299, Zlín, 76422
- 7 (51) **G 09 F 15/00, G 09 F 3/00, G 09 F 1/02**  
 (11) 15624  
 (21) **2005-16558**  
 (22) 28.04.2005  
 (47) 18.07.2005  
 (73) Nejlepší bydlení, s. r. o., Brno, CZ  
 (72) Holec Pavel Ing., Praha, CZ  
 (54) **Informační tabule**  
 (74) Ing. Libor Markes, Grohova 54, Brno, 60200
- 7 (51) **G 09 F 15/00, G 09 F 3/00, G 09 F 1/02**  
 (11) 15625  
 (21) **2005-16559**  
 (22) 28.04.2005  
 (47) 18.07.2005  
 (73) Nejlepší bydlení, s. r. o., Brno, CZ  
 (72) Holec Pavel Ing., Praha, CZ  
 (54) **Informační tabule**  
 (74) Ing. Libor Markes, Grohova 54, Brno, 60200
- 7 (51) **G 09 F 23/00, G 09 F 23/14**  
 (11) 15678  
 (21) **2005-16552**  
 (22) 26.04.2005  
 (47) 28.07.2005  
 (73) Joža Hanuš, Praha, CZ  
 (72) Joža Hanuš, Praha, CZ  
 (54) **Reklamní předmět**
- 7 (51) **H 01 Q 3/00, H 01 Q 5/00**  
 (11) 15690  
 (21) **2005-16699**  
 (22) 06.06.2005  
 (47) 28.07.2005  
 (73) EMP - Centauri, s. r. o., Klatovy, CZ  
 (72) Hajčiar Petr Ing., Klatovy, CZ  
 Pokorný Michal Ing., Klatovy, CZ
- (54) **Přepínač vnějších jednotek fixních antén pro satelitní příjem signálů**  
 (74) Ing. Vítězslav Žák, patentový zástupce, Lidická 51, Brno, 60200
- 7 (51) **H 04 M 3/42, H 04 M 11/02**  
 (11) 15627  
 (21) **2005-16609**  
 (22) 10.05.2005  
 (47) 18.07.2005  
 (73) Palendal Petr, Brno, CZ  
 (72) Palendal Petr, Brno, CZ  
 (54) **Domovní telefon**  
 (74) A. Holas & partner Patentová a známková kancelář, Ing. Antonín Holas, Křížová 4, Brno, 60300

## Seznam majitelů zapsaných užitéch vzorů

(73)	(11)	(51)	(73)	(11)	(51)
AFP-CZ, spol. s r. o., Frýdek-Místek, CZ	15606	B 21 B 45/02	Goldmann Milan, Turčianske Teplice, SK	15633	E 05 B 13/00
Ambrož Petr, Velké Meziříčí, CZ	15634	B 60 R 25/06	HBABio, spol. s r. o., Praha, CZ	15614	B 65 D 30/10
ASP CZECH, s. r. o., Slušovice, CZ	15640	A 23 L 1/29	Hering, ml. Zdeněk, Týn nad Vltavou, CZ	15620	A 23 L 1/216
AŽD Praha s. r. o., Praha, CZ	15605	B 61 L 5/00	Hering, st. Zdeněk, Týn nad Vltavou, CZ	15620	A 23 L 1/216
Bílý Miroslav, Černá Hora, CZ	15601	A 01 K 47/00	Hloušek Ivo, Ostrava, CZ	15687	E 05 B 15/00
Bureš Vít Ing., Chrudim, CZ	15639	B 61 K 9/08	Hloušek Ivo, Ostrava, CZ	15688	E 05 B 15/00
Camea, spol. s r. o., Brno, CZ	15684	G 08 G 1/04	Honus Roman, Ostrava, CZ	15687	E 05 B 15/00
CDS CZ s. r. o., Karviná, CZ	15658	G 08 G 1/127	Honus Roman, Ostrava, CZ	15688	E 05 B 15/00
Chee Siang Industrial Co., Ltd., Taipei Hsien, TW	15595	D 05 B 63/00	Hostlovský Karel, Praha, CZ	15621	B 65 D 83/76
Chee Siang Industrial Co., Ltd., Taipei Hsien, TW	15596	D 05 B 27/00	Hostlovský Karel, Praha, CZ	15622	B 65 D 83/14
ContiTech Sealing Systems Slovakia, s. r. o., Dolné Vestenice, SK	15636	B 60 J 10/02	Hostlovský Karel, Praha, CZ	15643	B 65 D 35/00
Černý Vlastimil Ing., Uhřetice, CZ	15680	F 16 K 1/18	Hrábek Jan, Praha, CZ	15631	E 05 B 47/02
Číp Jan Ing. CSc., Ostrava, CZ	15630	C 23 F 13/06	Hradil Petr, Zlín, CZ	15619	G 08 G 1/133
Číp Jan Ing. CSc., Ostrava, CZ	15670	C 23 F 13/06	Hradský Vladimír Ing., Staré Město u Uherského Hradiště, CZ	15619	G 08 G 1/133
DEL a. s., Žďár nad Sázavou, CZ	15598	B 23 K 37/04	Hrňa Zdeněk, Valašské Meziříčí, CZ	15632	B 61 F 9/00
Demčík Martin, Ostrava, CZ	15687	E 05 B 15/00	ISOTRA s.r.o., Opava, CZ	15694	E 06 B 9/30
Demčík Martin, Ostrava, CZ	15688	E 05 B 15/00	Jeřábek Josef Ing., Praha 4, CZ	15597	D 06 F 37/24
DIANA GROUP, a. s., Praha, CZ	15681	A 44 C 9/02	Jorda Zdeněk, Brno, CZ	15697	B 01 F 7/26
Drobil Jan, Praha, CZ	15667	F 01 B 13/02	Joža Hanuš, Praha, CZ	15678	G 09 F 23/00
Dvořák Jan Ing., Břeclav, CZ	15613	A 23 K 1/175	Jursa Jaroslav, Praha, CZ	15641	A 21 D 8/00
ECOLAB Znojmo, spol. s r. o., Znojmo, CZ	15664	C 05 D 5/00	Kavalír Jaroslav Ing., Praha, CZ	15662	G 01 C 22/00
Eko-natur, s. r. o., Karlovy Vary, CZ	15675	C 02 F 9/14	Klazar Luděk Ing., Litomyšl, CZ	15626	F 24 F 3/14
EMP - Centauri, s. r. o., Klatovy, CZ	15690	H 01 Q 3/00	Klimeš Pavel, Český Krumlov, CZ	15679	E 03 F 3/02
Engliš Karel Ing., Praha 7, CZ	15608	B 21 C 47/24	Kovář Josef, Praha, CZ	15659	B 62 K 25/04
EXPLOSIA, a. s., Pardubice, CZ	15666	F 42 B 39/26	Kožucharov Martin, Zlín, CZ	15685	B 42 D 5/04
fa Paul Lange - Ostrava s. r. o., Ostrava, CZ	15644	B 60 Q 1/30	Kriš Marián, Praha, CZ	15623	B 60 S 1/64
FAB, a. s., Rychnov nad Kněžnou, CZ	15603	E 05 B 29/00	KrmiMo, spol. s r. o., Tetčice, CZ	15599	A 01 K 97/04
Felgr Miroslav, Králupy, CZ	15629	B 60 J 11/00	Křístek Emil, Aš, CZ	15615	B 65 D 27/00
Ferdus Pavel, Zlín, CZ	15682	B 29 C 73/04	Křístek Emil, Aš, CZ	15616	B 65 D 27/00
FLAJZAR, s. r. o., Vracov, CZ	15635	A 01 K 97/12	Křístek Emil, Aš, CZ	15617	B 65 D 27/00
			Křístek Emil, Aš, CZ	15618	B 65 D 27/00
			Křístek Emil, Aš, CZ	15646	B 65 D 27/00
			Křístek Emil, Aš, CZ	15647	B 65 D 27/00

Křístek Emil, Aš, CZ	15648	B 65 D 27/00	Palendal Petr, Brno, CZ	15627	H 04 M 3/42
Křístek Emil, Aš, CZ	15649	B 65 D 27/00	Patrem Trading Limited CZ s. r. o., Třanovice, CZ	15674	B 65 D 59/00
Křístek Emil, Aš, CZ	15650	B 65 D 27/00	Pauk Jiří, Králíky, CZ	15629	B 60 J 11/00
Křístek Emil, Aš, CZ	15651	B 65 D 27/00	Pliska Vladimír, Ostrava, CZ	15693	F 16 L 55/18
Křístek Emil, Aš, CZ	15652	B 65 D 27/00	Pojezdala Josef Ing., Svinná, SK	15692	B 05 B 17/00
Křístek Emil, Aš, CZ	15653	B 65 D 27/00	Pokorný Jiří, Brno, CZ	15673	B 05 C 9/02
Křístek Emil, Aš, CZ	15654	B 65 D 27/00	PSP Engineering a. s., Přerov, CZ	15628	B 24 B 5/00
Křístek Emil, Aš, CZ	15655	B 65 D 27/00	REGULUS spol. s r. o., Praha, CZ	15637	F 24 H 9/20
Křístek Emil, Aš, CZ	15656	B 65 D 27/00	REO AMOS, spol. s r. o., Ostrava, CZ	15698	E 02 B 15/04
Křístek Emil, Aš, CZ	15657	B 65 D 27/00	ROmiLL spol. s r. o., Brno, CZ	15607	A 23 N 17/00
LAAR, a. s., Tábor, CZ	15668	F 02 B 47/08	Rotrekl Jiří Ing., Koclířov, CZ	15639	B 61 K 9/08
Lederer Ludvík Ing., Brno, CZ	15600	E 04 F 13/14	Rybářik Antonín, Vlašim, CZ	15609	B 65 B 49/14
Lendvay Jakub, Praha, CZ	15661	G 08 G 1/09	Rybářik Antonín, Vlašim, CZ	15676	B 65 B 51/09
Letka Team, a. s., Pardubice, CZ	15610	B 65 D 85/10	Rybářik Antonín, Vlašim, CZ	15677	B 65 B 51/09
London Automotive, s. r. o., Mnichovo Hradiště, CZ	15636	B 60 J 10/02	SAURER Czech a. s., Červený Kostelec, CZ	15669	G 06 F 9/312
Lužný Josef, Prostějov, CZ	15645	B 09 B 3/00	TOMA, a.s., Otrokovice, CZ	15612	C 09 H 1/02
Marhold Vladimír Ing., Choceň, CZ	15639	B 61 K 9/08	TOSPUR, s. r. o., Napajedla, CZ	15604	E 06 B 3/66
Mayerberger Štefan Ing., Pardubice, CZ	15639	B 61 K 9/08	Trummer Jan, Velešín, CZ	15671	A 47 F 5/10
MELECKY a. s., Opava, CZ	15683	B 65 D 19/06	UNEX a. s., Uničov, CZ	15691	E 02 F 9/14
MELECKY a. s., Opava, CZ	15689	B 65 D 19/34	Ust'ak Sergej Ing. CSc., Jirkov, CZ	15638	C 10 J 3/20
Melich Robert, Praha, CZ	15615	B 65 D 27/00	Váňa Jaroslav Ing. CSc., Praha, CZ	15638	C 10 J 3/20
Melich Robert, Praha, CZ	15616	B 65 D 27/00	Visteon Global Technologies, Inc. Intellectual Property Department, Van Buren Township, MI, US	15663	F 21 S 8/10
Melich Robert, Praha, CZ	15617	B 65 D 27/00	Vodička Tomáš, Praha, CZ	15665	A 63 C 5/11
Melich Robert, Praha 3, CZ	15657	B 65 D 27/00	VÚJE Česká republika s. r. o., Dukovany, CZ	15686	G 08 B 23/00
Melichárek Josef Ing., Otrokovice, CZ	15619	G 08 G 1/133	Výzkumný ústav stavebních hmot, Brno, CZ	15600	E 04 F 13/14
Město Chodov, Chodov, CZ	15672	F 21 V 21/116	Yarco spol. s r. o., Opava- Vlaštovičky, CZ	15611	B 65 D 81/00
Míčko František, Ostrava, CZ	15693	F 16 L 55/18			
Moravec Zdeněk Ing., Lázně Bohdaneč, CZ	15639	B 61 K 9/08			
Morávek Petr Ing. CSc., Jablonec nad Nisou, CZ	15660	F 24 F 13/08			
MS Nářadí s. r. o., Náchod, CZ	15642	B 21 J 15/06			
MZ Liberec, a.s., Liberec, CZ	15695	B 65 G 33/00			
MZ Liberec, a.s., Liberec, CZ	15696	F 01 B 29/08			
Nejlepší bydlení, s. r. o., Brno, CZ	15624	G 09 F 15/00			
Nejlepší bydlení, s. r. o., Brno, CZ	15625	G 09 F 15/00			
NOEN, a. s., Praha, CZ	15602	E 21 C 29/04			

## FG4Q

## Zapsané průmyslové vzory - přehled podle čísel zápisu

V období uzávěrky tohoto čísla Věstníku zapsal Úřad průmyslového vlastnictví tyto průmyslové vzory:

31731	26-02	33004	12-08
31732	26-02	33005	12-08
32927	12-16	33006	12-08
32928	09-07	33007	12-08
32929	19-01	33008	12-08
32930	19-01	33009	12-08
32931	19-01		
32932	19-01		
32933	19-01		
32934	19-01		
32935	19-01		
32936	19-01		
32937	19-01		
32938	19-01		
32939	19-01		
32940	19-01		
32941	19-01		
32942	19-01		
32943	19-01		
32944	19-01		
32945	19-01		
32946	19-01		
32947	19-01		
32948	19-01		
32949	19-01		
32950	26-04		
32951	07-01		
32952	07-01		
32953	12-11		
32954	02-02		
32955	21-01		
32956	21-01		
32957	19-08		
32958	09-08		
32959	19-01		
32960	19-01		
32961	19-01		
32962	12-11		
32963	20-02		
32964	19-08		
32965	19-08		
32966	09-07		
32967	09-01		
32968	19-01		
32969	19-01		
32970	19-01		
32971	19-01		
32972	19-01		
32973	19-01		
32974	19-01		
32975	19-01		
32976	19-01		
32977	19-01		
32978	19-01		
32979	19-01		
32980	19-01		
32981	19-01		
32982	19-01		
32983	19-01		
32984	19-01		
32985	19-01		
32986	09-03		
32987	11-02		
32988	07-08		
32989	27-03		
32990	27-03		
32991	19-01		
32992	09-05		
32993	09-05		
32994	09-05		
32995	08-08		
32996	12-10		
32997	12-08		
32998	12-08		
32999	12-08		
33000	12-08		
33001	12-08		
33002	12-08		
33003	12-08		

## FG4Q

## Zapsané průmyslové vzory - přehled podle tříd

- (51) 02-02
- (11) 32954
- (21) 2005-36066
- (22) 08.04.2005
- (15) 21.07.2005
- (45) 21.07.2005
- (54) Oblečení
- (28) 28
- (73) Jovkov Plamen, Praha, CZ
- (72) Jovkov Plamen, Praha, CZ
- (74) DMH - patentová a známková kancelář, Mgr. Marcela Machatová, Pospíšilova 2, Praha 3, 13000
- (55)



5.1



1.1



6.1



2.1



7.1



3.1



8.1



4.1



9.1



10.1

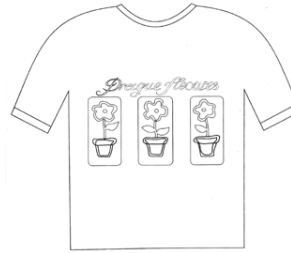

15.1



11.1

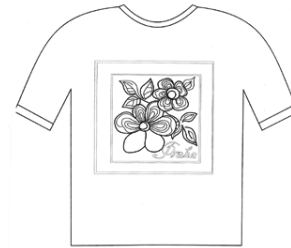

16.1



12.1



17.1



13.1



18.1



14.1



19.1





20.1



25.1



21.1



26.1



22.1



27.1



23.1



28.1



24.1

- (51) 07-01  
(11) 32951  
(21) 2005-36046  
(22) 06.04.2005  
(15) 21.07.2005  
(45) 21.07.2005  
(54) Zdobená noha nápojového skla  
(28) 1  
(73) Dvořák Milan, Mikulášovice, CZ  
Tomančáková Magdalena, Rumburk, CZ  
(72) Dvořák Milan, Mikulášovice, CZ  
Tomančáková Magdalena, Rumburk, CZ

(55)



1.1

(51) **08-08**

(11) 32995

(21) 2005-35991

(22) 21.03.2005

(15) 01.08.2005

(45) 01.08.2005

(54) Spojovací prvek pro uchycení umělohmotné objímky potrubí

(28) 1

(73) Chuděj Miroslav, Hutisko-Solanec, CZ

(72) Chuděj Miroslav, Hutisko-Solanec, CZ

(74) Ing. Pavel Nádvorník, Sokola Tůmy 1, Ostrava - Hulváky, 70900

(55)



1.1

(51) **07-01**

(11) 32952

(21) 2005-36050

(22) 06.04.2005

(15) 21.07.2005

(45) 21.07.2005

(54) Zdobená noha nápojového skla

(28) 1

(73) Dvořák Milan, Mikulášovice, CZ

(72) Tomančáková Magdalena, Rumburk, CZ

(72) Dvořák Milan, Mikulášovice, CZ

(72) Tomančáková Magdalena, Rumburk, CZ

(55)



1.1

(51) **09-01**

(11) 32967

(21) 2005-35926

(22) 24.02.2005

(15) 26.07.2005

(45) 26.07.2005

(54) Láhev

(28) 1

(73) Karlovarské minerální vody, a. s., Karlovy Vary, CZ

(72) Vzdal se práva být uveden - §35(2)(c) zák.č.207/2000 Sb., neuvedeno, XY

(74) JUDr. Josef Mrázek, Křížíkova 1, Praha 8, 18600

(55)

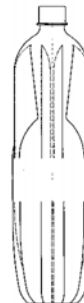

1.1

(51) **07-08**

(11) 32988

(21) 2005-35759

(22) 21.01.2005

(15) 01.08.2005

(45) 01.08.2005

(54) Krbový koš

(28) 1

(73) HERRERO s. r. o., Praha, CZ

(72) Bartoš Daniel, Klecany, CZ

(72) Pudil Karel, Praha, CZ

(55)



1.1

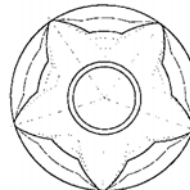

1.2

(51) **09-03**

(11) 32986

(21) 2004-35629

(22) 10.12.2004

(15) 01.08.2005

(45) 01.08.2005

(54) Obal výrobku

(28) 1

(73) Strach Antonín, Praha, CZ

(72) Strach Antonín, Praha, CZ

(55)



1.1



1.3

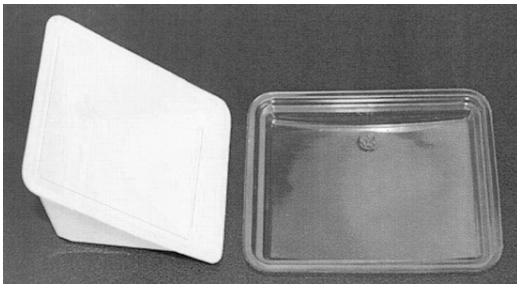

1.5



2.1



3.1



4.1



5.1

- (51) 09-05  
(11) 32992  
(21) 2005-35951  
(22) 09.03.2005  
(15) 01.08.2005  
(45) 01.08.2005  
(54) Obal a nástřih obalu na potraviny  
(28) 14  
(73) Nowaco Czech Republic s. r. o., Praha, CZ  
(72) Kratochvíl Michal, Praha, CZ  
(74) Václav Müller, patentový zástupce, Filipova 1616, Praha 4, 14800

(55)



1.1



6.1



7.1



8.1



9.1



10.1



11.1



12.1



13.1



14.1

- (51) 09-05
- (11) 32993
- (21) 2005-35952
- (22) 09.03.2005
- (15) 01.08.2005
- (45) 01.08.2005
- (54) Obal a nástřih obalu na potraviny
- (28) 14
- (73) Nowaco Czech Republic s. r. o., Praha, CZ
- (72) Hrnčířik Jan, Praha, CZ
- (74) Václav Müller, patentový zástupce, Filipova 2016, Praha 4, 14800



(55)



1.1



5.1



2.1



6.1



3.1



7.1



4.1



8.1



9.1



10.1



11.1



12.1



13.1



14.1

- (51) **09-05**
- (11) 32994
- (21) 2005-35953
- (22) 09.03.2005
- (15) 01.08.2005
- (45) 01.08.2005
- (54) Obal a nástřih obalu na potraviny
- (28) 13
- (73) Nowaco Czech Republic s. r. o., Praha, CZ
- (72) Pičmanová Petra, Kralupy nad Vltavou, CZ
- (74) Václav Müller, patentový zástupce, Filipova 2016, Praha 4, 14800

(55)



1.1



2.1



3.1





4.1



8.1



5.1



9.1



6.1



10.1



7.1



11.1



12.1



13.1

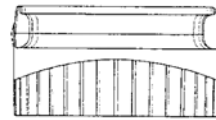

1.5

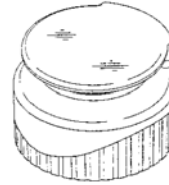

2.1

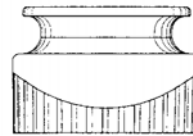

2.3

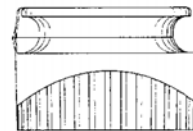

2.5

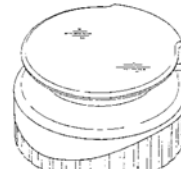

3.1

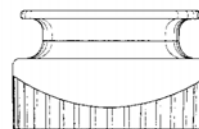

3.3

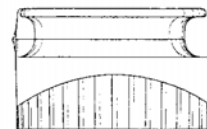

3.5

- (51) 09-07  
(11) 32928  
(21) 2004-35648  
(22) 21.12.2004  
(15) 21.07.2005  
(45) 21.07.2005  
(54) Uzávěr  
(28) 3  
(32) 22.06.2004  
(31) 29/208,007  
(33) US  
(73) SEAQUIST CLOSURES FOREIGN, INC., Crystal Lake, IL, US  
(72) Hicks Marge M., Eagle, WI, US  
Hickok Alan P., Waukesha, WI, US  
Wood Katja, Milwaukee, WI, US  
(74) Společná advokátní kancelář Všetěčka Zelený Švorčík  
Kalenský a partneři, JUDr. Pavel Zelený, advokát,  
Hálkova 2, Praha 2, 12000  
(55)

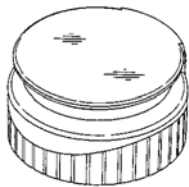

1.1

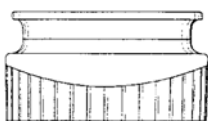

1.3



- (51) **09-07**  
(11) 32966  
(21) 2005-35925  
(22) 24.02.2005  
(15) 26.07.2005  
(45) 26.07.2005  
(54) Víčko  
(28) 1  
(73) Karlovarské minerální vody, a. s., Karlovy Vary, CZ  
(72) Vzdal se práva být uveden - §(2)(c) zák.č.207/2000 Sb.,  
neuvedeno, XY  
(74) JUDr. Josef Mrázek, Křížíkova 1, Praha 8, 18600  
(55)

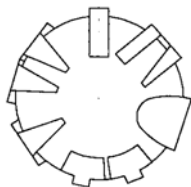

1.1

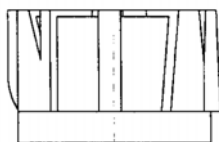

1.2



2.1



2.2

- (51) **11-02**  
(11) 32987  
(21) 2005-35758  
(22) 21.01.2005  
(15) 01.08.2005  
(45) 01.08.2005  
(54) Závěsná dekorace - Kristus na kříži  
(28) 1  
(73) HERRERO s. r. o., Praha, CZ  
(72) Bartoš Daniel, Klecany, CZ  
Pudil Karel, Praha, CZ  
(55)



1.1

- (51) **09-08**  
(11) 32958  
(21) 2004-35565  
(22) 21.10.2004  
(15) 26.07.2005  
(45) 26.07.2005  
(54) Odkládací paleta pro součástky motoru  
(28) 2  
(73) PROTOTYPE + ENGINEERING CENTER, s. r. o.  
konstrukce a technické kreslení, Kosmonosy, CZ  
(72) Cena Ireuneusz, Mladá Boleslav, CZ  
(55)



1.1



1.3

- (51) **12-08**  
(11) 32997  
(21) 2005-36146  
(22) 02.06.2005  
(15) 01.08.2005  
(45) 01.08.2005  
(54) Minibus  
(28) 1  
(73) ROS, a. s., Brno, CZ  
(72) Kaluža Jan Ing., Brno, CZ  
(55)



1.1



1.2



1.3

- (51) **12-08**
- (11) 32999
- (21) 2005-36148
- (22) 02.06.2005
- (15) 01.08.2005
- (45) 01.08.2005
- (54) Minibus
- (28) 1
- (73) ROS, a. s., Brno, CZ
- (72) Kaluža Jan Ing., Brno, CZ
- (55)



1.1



1.2



1.3

- (51) **12-08**
- (11) 32998
- (21) 2005-36147
- (22) 02.06.2005
- (15) 01.08.2005
- (45) 01.08.2005
- (54) Minibus
- (28) 1
- (73) ROS, a. s., Brno, CZ
- (72) Kaluža Jan Ing., Brno, CZ
- (55)



1.1



1.2



1.3

- (51) **12-08**
- (11) 33000
- (21) 2005-36149
- (22) 02.06.2005
- (15) 01.08.2005
- (45) 01.08.2005
- (54) Minibus
- (28) 1
- (73) ROS, a. s., Brno, CZ
- (72) Kaluža Jan Ing., Brno, CZ
- (55)



1.1



1.2



1.3



1.3

- (51) **12-08**
- (11) 33002
- (21) 2005-36151
- (22) 02.06.2005
- (15) 01.08.2005
- (45) 01.08.2005
- (54) Minibus
- (28) 1
- (73) ROS, a. s., Brno, CZ
- (72) Kaluža Jan Ing., Brno, CZ
- (55)

- (51) **12-08**
- (11) 33001
- (21) 2005-36150
- (22) 02.06.2005
- (15) 01.08.2005
- (45) 01.08.2005
- (54) Minibus
- (28) 1
- (73) ROS, a. s., Brno, CZ
- (72) Kaluža Jan Ing., Brno, CZ
- (55)



1.1



1.1



1.2



1.2



1.3





1.4

(55)



1.1

- (51) 12-08
- (11) 33003
- (21) 2005-36152
- (22) 02.06.2005
- (15) 01.08.2005
- (45) 01.08.2005
- (54) Interiér minibusu
- (28) 1
- (73) ROS, a. s., Brno, CZ
- (72) Kaluža Jan Ing., Brno, CZ
- (55)



1.2



1.1



1.3



1.2

- (51) 12-08
- (11) 33005
- (21) 2005-36154
- (22) 02.06.2005
- (15) 01.08.2005
- (45) 01.08.2005
- (54) Interiér minibusu
- (28) 1
- (73) ROS, a. s., Brno, CZ
- (72) Kaluža Jan Ing., Brno, CZ
- (55)

- (51) 12-08
- (11) 33004
- (21) 2005-36153
- (22) 02.06.2005
- (15) 01.08.2005
- (45) 01.08.2005
- (54) Interiér minibusu
- (28) 1
- (73) ROS, a. s., Brno, CZ
- (72) Kaluža Jan Ing., Brno, CZ



1.1



1.2

(55)



1.1

- (51) **12-08**  
(11) 33006  
(21) 2005-36155  
(22) 02.06.2005  
(15) 01.08.2005  
(45) 01.08.2005  
(54) Interiér minibusu  
(28) 1  
(73) ROS, a. s., Brno, CZ  
(72) Kaluža Jan Ing., Brno, CZ  
(55)



1.2



1.1

- (51) **12-08**  
(11) 33008  
(21) 2005-36157  
(22) 02.06.2005  
(15) 01.08.2005  
(45) 01.08.2005  
(54) Interiér minibusu  
(28) 1  
(73) ROS, a. s., Brno, CZ  
(72) Kaluža Jan Ing., Brno, CZ  
(55)



1.2



1.1

- (51) **12-08**  
(11) 33007  
(21) 2005-36156  
(22) 02.06.2005  
(15) 01.08.2005  
(45) 01.08.2005  
(54) Interiér minibusu  
(28) 1  
(73) ROS, a. s., Brno, CZ  
(72) Kaluža Jan Ing., Brno, CZ



1.2

- (51) **12-08**  
(11) 33009  
(21) 2005-36158  
(22) 02.06.2005  
(15) 01.08.2005  
(45) 01.08.2005  
(54) Interiér minibusu  
(28) 1  
(73) ROS, a. s., Brno, CZ  
(72) Kaluža Jan Ing., Brno, CZ  
(55)



1.1



1.2

- (51) **12-11**  
(11) 32953  
(21) 2005-36065  
(22) 08.04.2005  
(15) 21.07.2005  
(45) 21.07.2005  
(54) Motorová čtyřkolka  
(28) 1  
(73) Blata Pavel, Blansko, CZ  
(72) Blata Pavel, Blansko, CZ  
(55)



1.1



1.2



1.3

- (51) **12-10**  
(11) 32996  
(21) 2005-36030  
(22) 30.03.2005  
(15) 01.08.2005  
(45) 01.08.2005  
(54) Přívěsný vozík na přepravu speciální sklízecí techniky  
(28) 1  
(73) Vezeko s. r. o., Velké Meziříčí, CZ  
(72) Nováček Petr, Radošín nad Oslavou, CZ  
(55)

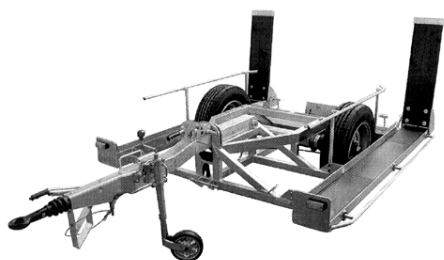

1.1

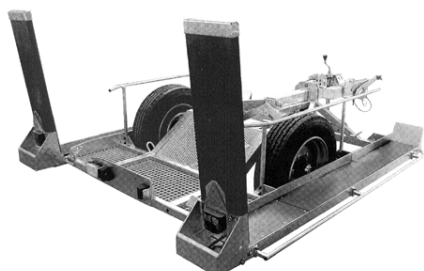

1.2

- (51) **12-11**  
(11) 32962  
(21) 2005-35864  
(22) 09.02.2005  
(15) 26.07.2005  
(45) 26.07.2005  
(54) Přívěsný vozík za jízdní kolo  
(28) 1  
(73) Trojan Adolf, Praha, CZ  
(72) Trojan Adolf, Praha, CZ  
(55)



1.1

- (51) **12-16**  
(11) 32927  
(21) 2004-35642  
(22) 17.12.2004  
(15) 21.07.2005  
(45) 21.07.2005  
(54) Nárazník vozidla  
(28) 3  
(32) 24.06.2004  
(31) 04-0477  
(33) SE  
(73) SCANIA CV AB, Södertälje, SE  
(72) Gustafsson Lennart, Södertälje, SE  
Lundgren Anders, Södertälje, SE  
(74) FISCHER & PARTNER, Ing. Michael Fischer, Na Hrobci  
5, Praha 2, 12800  
(55)

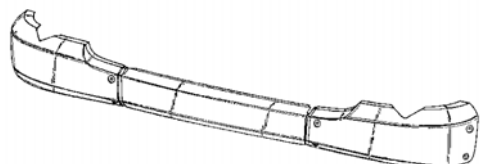

1.1



1.2

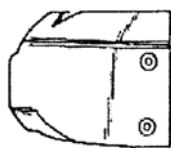

1.4



1.6



1.7



2.1



2.2



2.5



2.6

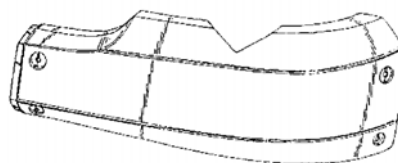

3.1

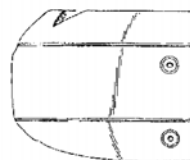

3.4

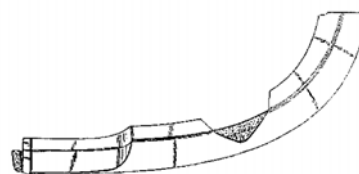

3.6

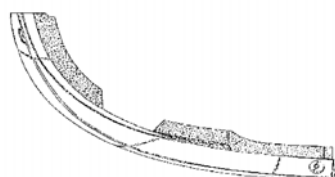

3.7

- (51) **19-01**  
(11) 32929  
(21) 2005-35656  
(22) 05.01.2005  
(15) 21.07.2005  
(45) 21.07.2005  
(54) Přední strana obálky s doručenkou  
(28) 1  
(73) Křístek Emil, Aš, CZ  
(72) Křístek Emil, Aš, CZ

(55)

1.1

(51) 19-01

(11) 32930

(21) 2005-35657

(22) 05.01.2005

(15) 21.07.2005

(45) 21.07.2005

(54) Přední strana obálky s doručenkou

(28) 1

(73) Křístek Emil, Aš, CZ

(72) Křístek Emil, Aš, CZ

(55)

(51)

19-01

(11) 32932

(21) 2005-35669

(22) 14.01.2005

(15) 21.07.2005

(45) 21.07.2005

(54) Zadní strana obálky s doručenkou

(28) 1

(73) Křístek Emil, Aš, CZ

(72) Křístek Emil, Aš, CZ

(55)

1.1

(51)

19-01

(11) 32933

(21) 2005-35670

(22) 14.01.2005

(15) 21.07.2005

(45) 21.07.2005

(54) Zadní strana obálky s doručenkou

(28) 1

(73) Křístek Emil, Aš, CZ

(72) Křístek Emil, Aš, CZ

(55)

1.1

(51) 19-01

(11) 32931

(21) 2005-35668

(22) 14.01.2005

(15) 21.07.2005

(45) 21.07.2005

(54) Zadní strana obálky s doručenkou

(28) 1

(73) Křístek Emil, Aš, CZ

(72) Křístek Emil, Aš, CZ

(55)

1.1

(51)

19-01

(11) 32934

(21) 2005-35671

(22) 14.01.2005

(15) 21.07.2005

(45) 21.07.2005

(54) Zadní strana obálky s doručenkou

(28) 1

(73) Křístek Emil, Aš, CZ

(72) Křístek Emil, Aš, CZ

(55)

1.1



(55)

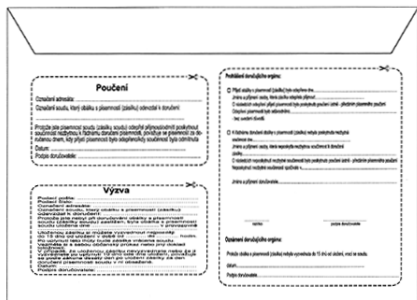

1.1

- (51) 19-01
- (11) 32935
- (21) 2005-35673
- (22) 14.01.2005
- (15) 21.07.2005
- (45) 21.07.2005
- (54) Přední strana obálky s doručenkou
- (28) 1
- (73) Křístek Emil, Aš, CZ
- (72) Křístek Emil, Aš, CZ
- (55)

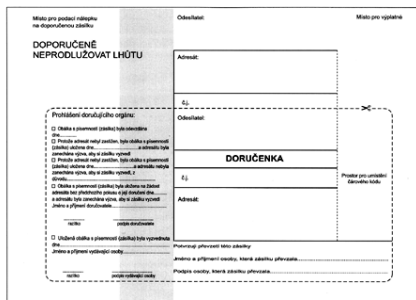

1.1

- (51) 19-01
- (11) 32936
- (21) 2005-35674
- (22) 14.01.2005
- (15) 21.07.2005
- (45) 21.07.2005
- (54) Přední strana obálky s doručenkou
- (28) 1
- (73) Křístek Emil, Aš, CZ
- (72) Křístek Emil, Aš, CZ
- (55)

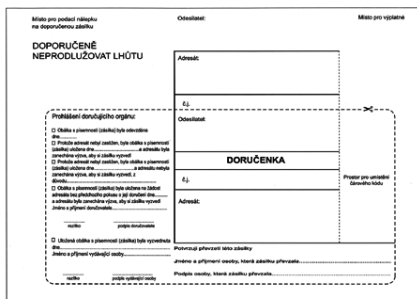

1.1

- (51) 19-01
- (11) 32937
- (21) 2005-35802
- (22) 21.01.2005
- (15) 21.07.2005
- (45) 21.07.2005
- (54) Obálka s klopami
- (28) 1
- (73) Hovorka Milan, Praha, CZ
- (72) Hovorka Milan, Praha, CZ
- (55)

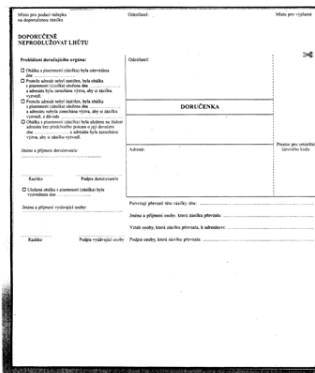

1.1

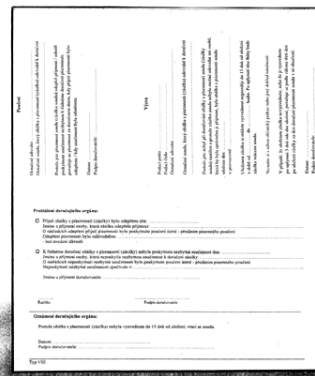

1.2

- (51) 19-01
- (11) 32938
- (21) 2005-35803
- (22) 21.01.2005
- (15) 21.07.2005
- (45) 21.07.2005
- (54) Obálka s klopami
- (28) 1
- (73) Hovorka Milan, Praha, CZ
- (72) Hovorka Milan, Praha, CZ
- (55)

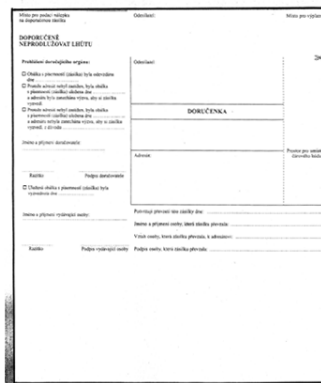

1.1

(55)

1.2

1.1

- (51) 19-01
- (11) 32939
- (21) 2005-35804
- (22) 21.01.2005
- (15) 21.07.2005
- (45) 21.07.2005
- (54) Obálka s klopami
- (28) 1
- (73) Hovorka Milan, Praha, CZ
- (72) Hovorka Milan, Praha, CZ
- (55)

1.2

1.1

- (51) 19-01
- (11) 32941
- (21) 2005-35806
- (22) 21.01.2005
- (15) 21.07.2005
- (45) 21.07.2005
- (54) Obálka s klopami
- (28) 1
- (73) Hovorka Milan, Praha, CZ
- (72) Hovorka Milan, Praha, CZ
- (55)

1.2

1.1

- (51) 19-01
- (11) 32940
- (21) 2005-35805
- (22) 21.01.2005
- (15) 21.07.2005
- (45) 21.07.2005
- (54) Obálka s klopami
- (28) 1
- (73) Hovorka Milan, Praha, CZ
- (72) Hovorka Milan, Praha, CZ

(55)

Průmyslový vzor  
Průmyslový vzor, který je předmětem přihlášky, musí být novým vynálezem, který je vhodný k průmyslovému využití. Předmět přihlášky musí být jasně vymezen a musí být možno jej reprodukovat. Předmět přihlášky musí být jasně vymezen a musí být možno jej reprodukovat. Předmět přihlášky musí být jasně vymezen a musí být možno jej reprodukovat.

1.2

Průmyslový vzor  
Průmyslový vzor, který je předmětem přihlášky, musí být novým vynálezem, který je vhodný k průmyslovému využití. Předmět přihlášky musí být jasně vymezen a musí být možno jej reprodukovat. Předmět přihlášky musí být jasně vymezen a musí být možno jej reprodukovat. Předmět přihlášky musí být jasně vymezen a musí být možno jej reprodukovat.

1.1

- (51) 19-01
- (11) 32942
- (21) 2005-35807
- (22) 21.01.2005
- (15) 21.07.2005
- (45) 21.07.2005
- (54) Obálka s klopami
- (28) 1
- (73) Hovorka Milan, Praha, CZ
- (72) Hovorka Milan, Praha, CZ
- (55)

Průmyslový vzor  
Průmyslový vzor, který je předmětem přihlášky, musí být novým vynálezem, který je vhodný k průmyslovému využití. Předmět přihlášky musí být jasně vymezen a musí být možno jej reprodukovat. Předmět přihlášky musí být jasně vymezen a musí být možno jej reprodukovat. Předmět přihlášky musí být jasně vymezen a musí být možno jej reprodukovat.

1.2

Průmyslový vzor  
Průmyslový vzor, který je předmětem přihlášky, musí být novým vynálezem, který je vhodný k průmyslovému využití. Předmět přihlášky musí být jasně vymezen a musí být možno jej reprodukovat. Předmět přihlášky musí být jasně vymezen a musí být možno jej reprodukovat. Předmět přihlášky musí být jasně vymezen a musí být možno jej reprodukovat.

1.1

- (51) 19-01
- (11) 32944
- (21) 2005-35809
- (22) 21.01.2005
- (15) 21.07.2005
- (45) 21.07.2005
- (54) Obálka s klopami
- (28) 1
- (73) Hovorka Milan, Praha, CZ
- (72) Hovorka Milan, Praha, CZ
- (55)

Průmyslový vzor  
Průmyslový vzor, který je předmětem přihlášky, musí být novým vynálezem, který je vhodný k průmyslovému využití. Předmět přihlášky musí být jasně vymezen a musí být možno jej reprodukovat. Předmět přihlášky musí být jasně vymezen a musí být možno jej reprodukovat. Předmět přihlášky musí být jasně vymezen a musí být možno jej reprodukovat.

1.2

Průmyslový vzor  
Průmyslový vzor, který je předmětem přihlášky, musí být novým vynálezem, který je vhodný k průmyslovému využití. Předmět přihlášky musí být jasně vymezen a musí být možno jej reprodukovat. Předmět přihlášky musí být jasně vymezen a musí být možno jej reprodukovat. Předmět přihlášky musí být jasně vymezen a musí být možno jej reprodukovat.

1.1

- (51) 19-01
- (11) 32943
- (21) 2005-35808
- (22) 21.01.2005
- (15) 21.07.2005
- (45) 21.07.2005
- (54) Obálka s klopami
- (28) 1
- (73) Hovorka Milan, Praha, CZ
- (72) Hovorka Milan, Praha, CZ

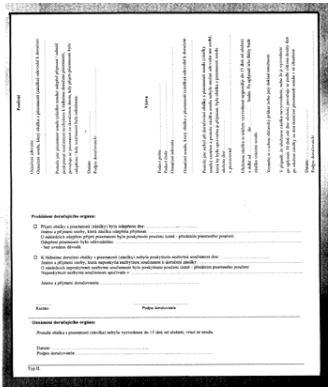

1.2

- (51) 19-01
- (11) 32946
- (21) 2005-35823
- (22) 31.01.2005
- (15) 21.07.2005
- (45) 21.07.2005
- (54) Design doručkové obálky se dvěma kupony zakrytými oddělitelnou chlopní
- (28) 1
- (73) Křístek Emil, Aš, CZ
- (72) Křístek Emil, Aš, CZ
- (55)



1.1

- (51) 19-01
- (11) 32945
- (21) 2005-35810
- (22) 21.01.2005
- (15) 21.07.2005
- (45) 21.07.2005
- (54) Obálka s klopami
- (28) 1
- (73) Hovorka Milan, Praha, CZ
- (72) Hovorka Milan, Praha, CZ
- (55)

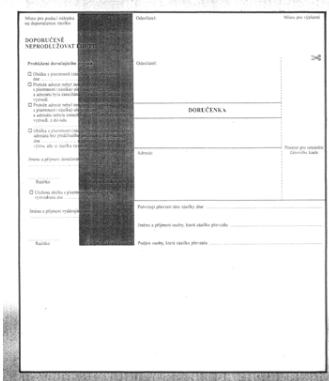

1.1

- (51) 19-01
- (11) 32947
- (21) 2005-35824
- (22) 31.01.2005
- (15) 21.07.2005
- (45) 21.07.2005
- (54) Design doručkové obálky s doručenkou, s pruhem a třemi kupony
- (28) 1
- (73) Křístek Emil, Aš, CZ
- (72) Křístek Emil, Aš, CZ
- (55)

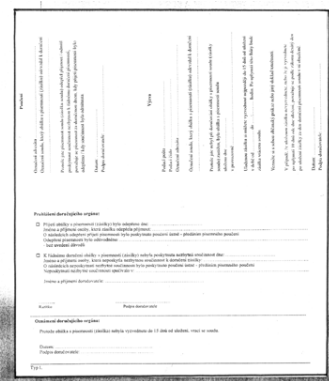

1.2

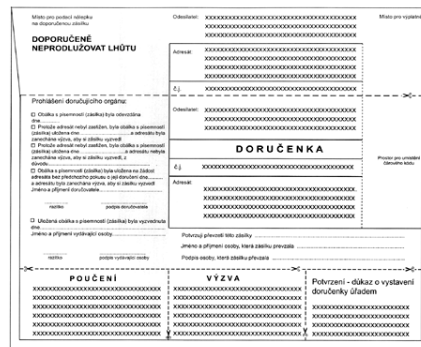

1.1

- (51) 19-01
- (11) 32948
- (21) 2005-35825
- (22) 31.01.2005
- (15) 21.07.2005
- (45) 21.07.2005
- (54) Design doručkové obálky s doručenkou, s pruhem a dvěma kupony
- (28) 1
- (73) Křístek Emil, Aš, CZ
- (72) Křístek Emil, Aš, CZ
- (55)

(55)

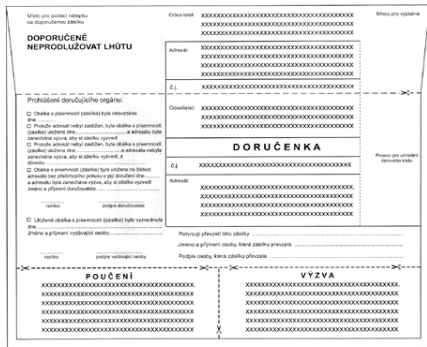

1.1

- (51) **19-01**
- (11) 32960
- (21) 2005-35828
- (22) 31.01.2005
- (15) 26.07.2005
- (45) 26.07.2005
- (54) Design doručkové obálky s doručkou a jedním kuponem
- (28) 1
- (73) Křístek Emil, Aš, CZ
- (72) Křístek Emil, Aš, CZ
- (55)

- (51) **19-01**
- (11) 32949
- (21) 2005-35826
- (22) 31.01.2005
- (15) 21.07.2005
- (45) 21.07.2005
- (54) Design doručkové obálky s doručkou, s pruhem a jedním kuponem
- (28) 1
- (73) Křístek Emil, Aš, CZ
- (72) Křístek Emil, Aš, CZ
- (55)

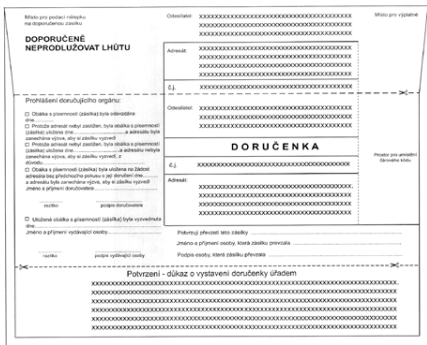

1.1

- (51) **19-01**
- (11) 32961
- (21) 2005-35829
- (22) 31.01.2005
- (15) 26.07.2005
- (45) 26.07.2005
- (54) Design doručkové obálky s doručkou a třemi kupony
- (28) 1
- (73) Křístek Emil, Aš, CZ
- (72) Křístek Emil, Aš, CZ
- (55)

- (51) **19-01**
- (11) 32959
- (21) 2005-35827
- (22) 31.01.2005
- (15) 26.07.2005
- (45) 26.07.2005
- (54) Design doručkové obálky s doručkou a dvěma kupony
- (28) 1
- (73) Křístek Emil, Aš, CZ
- (72) Křístek Emil, Aš, CZ
- (55)

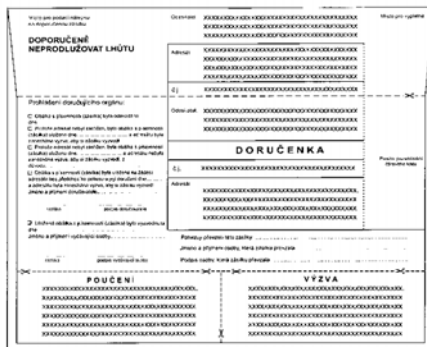

1.1

- (51) **19-01**
- (11) 32968
- (21) 2005-35941
- (22) 07.03.2005
- (15) 26.07.2005
- (45) 26.07.2005
- (54) Krycí páska obálky
- (28) 1
- (73) Křístek Emil, Aš, CZ
- (72) Křístek Emil, Aš, CZ

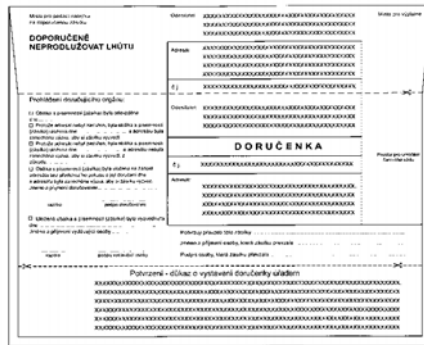

1.1

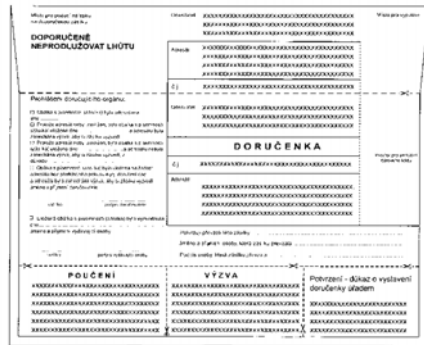

1.1

(55)



1.1

- (51) **19-01**  
(11) 32971  
(21) 2005-35985  
(22) 17.03.2005  
(15) 26.07.2005  
(45) 26.07.2005  
(54) Obálka s doručenkou  
(28) 1  
(73) Křístek Emil, Aš, CZ  
(72) Křístek Emil, Aš, CZ  
(55)

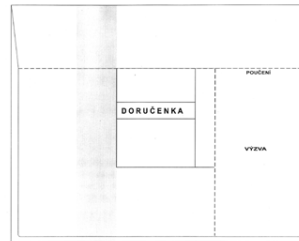

1.1

- (51) **19-01**  
(11) 32969  
(21) 2005-35943  
(22) 07.03.2005  
(15) 26.07.2005  
(45) 26.07.2005  
(54) Krycí páska obálky  
(28) 1  
(73) Křístek Emil, Aš, CZ  
(72) Křístek Emil, Aš, CZ  
(55)



1.1

- (51) **19-01**  
(11) 32972  
(21) 2005-35986  
(22) 17.03.2005  
(15) 26.07.2005  
(45) 26.07.2005  
(54) Obálka s doručenkou  
(28) 1  
(73) Křístek Emil, Aš, CZ  
(72) Křístek Emil, Aš, CZ  
(55)

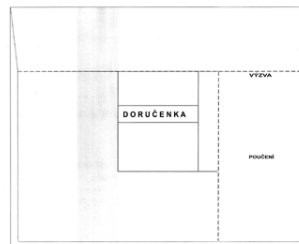

1.1

- (51) **19-01**  
(11) 32970  
(21) 2005-35944  
(22) 07.03.2005  
(15) 26.07.2005  
(45) 26.07.2005  
(54) Krycí páska obálky  
(28) 1  
(73) Křístek Emil, Aš, CZ  
(72) Křístek Emil, Aš, CZ  
(55)



1.1

- (51) **19-01**  
(11) 32973  
(21) 2005-36001  
(22) 21.03.2005  
(15) 26.07.2005  
(45) 26.07.2005  
(54) Doručenka  
(28) 1  
(73) Křístek Emil, Aš, CZ  
Melich Robert, Praha, CZ  
(72) Křístek Emil, Aš, CZ  
Melich Robert, Praha, CZ  
(55)

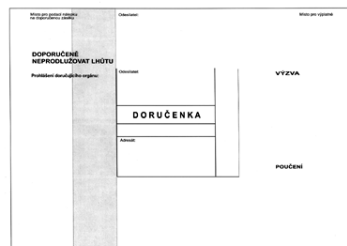

1.1

- (51) **19-01**
- (11) 32974
- (21) 2005-36002
- (22) 21.03.2005
- (15) 26.07.2005
- (45) 26.07.2005
- (54) Doručenka
- (28) 1
- (73) Křístek Emil, Aš, CZ  
Melich Robert, Praha, CZ
- (72) Křístek Emil, Aš, CZ  
Melich Robert, Praha, CZ
- (55)

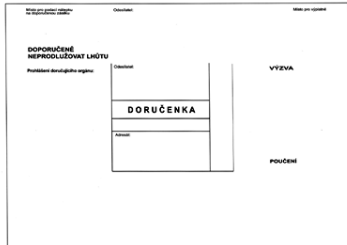

1.1

- (51) **19-01**
- (11) 32977
- (21) 2005-36005
- (22) 21.03.2005
- (15) 26.07.2005
- (45) 26.07.2005
- (54) Doručenka
- (28) 1
- (73) Křístek Emil, Aš, CZ  
Melich Robert, Praha, CZ
- (72) Křístek Emil, Aš, CZ  
Melich Robert, Praha, CZ
- (55)

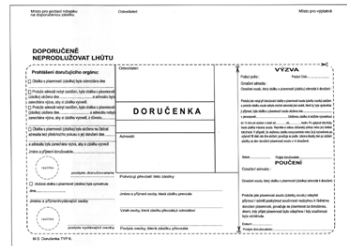

1.1

- (51) **19-01**
- (11) 32975
- (21) 2005-36003
- (22) 21.03.2005
- (15) 26.07.2005
- (45) 26.07.2005
- (54) Doručenka
- (28) 1
- (73) Křístek Emil, Aš, CZ  
Melich Robert, Praha, CZ
- (72) Křístek Emil, Aš, CZ  
Melich Robert, Praha, CZ
- (55)

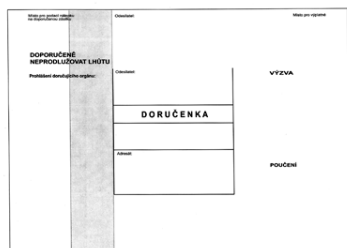

1.1

- (51) **19-01**
- (11) 32978
- (21) 2005-36006
- (22) 21.03.2005
- (15) 26.07.2005
- (45) 26.07.2005
- (54) Doručenka
- (28) 1
- (73) Křístek Emil, Aš, CZ  
Melich Robert, Praha, CZ
- (72) Křístek Emil, Aš, CZ  
Melich Robert, Praha, CZ
- (55)



1.1

- (51) **19-01**
- (11) 32976
- (21) 2005-36004
- (22) 21.03.2005
- (15) 26.07.2005
- (45) 26.07.2005
- (54) Doručenka
- (28) 1
- (73) Křístek Emil, Aš, CZ  
Melich Robert, Praha, CZ
- (72) Křístek Emil, Aš, CZ  
Melich Robert, Praha, CZ
- (55)

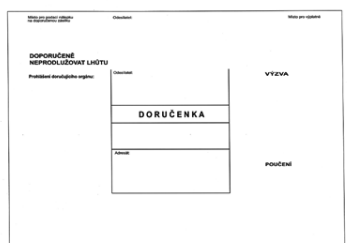

1.1

- (51) **19-01**
- (11) 32979
- (21) 2005-36007
- (22) 21.03.2005
- (15) 26.07.2005
- (45) 26.07.2005
- (54) Doručenka
- (28) 1
- (73) Křístek Emil, Aš, CZ  
Melich Robert, Praha, CZ
- (72) Křístek Emil, Aš, CZ  
Melich Robert, Praha, CZ
- (55)

(55)

1.1

- (51) **19-01**
- (11) 32982
- (21) 2005-36010
- (22) 21.03.2005
- (15) 26.07.2005
- (45) 26.07.2005
- (54) Doručenka
- (28) 1
- (73) Křístek Emil, Aš, CZ  
Melich Robert, Praha, CZ
- (72) Křístek Emil, Aš, CZ  
Melich Robert, Praha, CZ

(55)

(51) **19-01**

- (11) 32980
- (21) 2005-36008
- (22) 21.03.2005
- (15) 26.07.2005
- (45) 26.07.2005
- (54) Doručenka
- (28) 1
- (73) Křístek Emil, Aš, CZ  
Melich Robert, Praha, CZ
- (72) Křístek Emil, Aš, CZ  
Melich Robert, Praha, CZ

(55)

1.1

- (51) **19-01**
- (11) 32983
- (21) 2005-36011
- (22) 21.03.2005
- (15) 26.07.2005
- (45) 26.07.2005
- (54) Doručenka
- (28) 1
- (73) Křístek Emil, Aš, CZ  
Melich Robert, Praha, CZ
- (72) Křístek Emil, Aš, CZ  
Melich Robert, Praha, CZ

(55)

1.1

(51) **19-01**

- (11) 32981
- (21) 2005-36009
- (22) 21.03.2005
- (15) 26.07.2005
- (45) 26.07.2005
- (54) Doručenka
- (28) 1
- (73) Křístek Emil, Aš, CZ  
Melich Robert, Praha, CZ
- (72) Křístek Emil, Aš, CZ  
Melich Robert, Praha, CZ

(55)

1.1

- (51) **19-01**
- (11) 32984
- (21) 2005-36012
- (22) 21.03.2005
- (15) 26.07.2005
- (45) 26.07.2005
- (54) Doručenka
- (28) 1
- (73) Křístek Emil, Aš, CZ  
Melich Robert, Praha, CZ
- (72) Křístek Emil, Aš, CZ  
Melich Robert, Praha, CZ

(55)

1.1

1.1



- (51) 19-01
- (11) 32985
- (21) 2005-36013
- (22) 21.03.2005
- (15) 26.07.2005
- (45) 26.07.2005
- (54) Doručenka
- (28) 1
- (73) Krístek Emil, Aš, CZ  
Melich Robert, Praha, CZ
- (72) Krístek Emil, Aš, CZ  
Melich Robert, Praha, CZ
- (55)



2.2



1.1

- (51) 19-08
- (11) 32957
- (21) 2004-35478
- (22) 23.08.2004
- (15) 26.07.2005
- (45) 26.07.2005
- (54) Papírový nosič s prostorem pro reklamu
- (28) 2
- (32) 21.04.2004
- (31) PD 85-2004
- (33) SK
- (73) Lenár Richard, Poniky, SK
- (72) Lenár Richard, Poniky, SK
- (74) Mgr. Marcela Machatová, Pospíšilova 2, Praha 3, 13000
- (55)

- (51) 19-01
- (11) 32991
- (21) 2005-35942
- (22) 07.03.2005
- (15) 01.08.2005
- (45) 01.08.2005
- (54) Doručková obálka
- (28) 2
- (73) Krístek Emil, Aš, CZ
- (72) Krístek Emil, Aš, CZ
- (55)



1.1



1.1



2.1

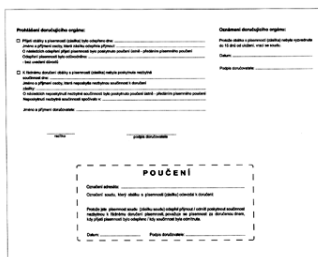

1.2



2.1

- (51) **19-08**  
(11) 32964  
(21) 2005-35900  
(22) 16.02.2005  
(15) 26.07.2005  
(45) 26.07.2005  
(54) Snímek vozidla pořízený silničním rychloměrem  
(28) 1  
(73) Camea, spol. s r. o., Brno, CZ  
(72) Fučík Otto Dr. Ing., Brno, CZ  
Honec Jozef doc. Ing. CSc., Brno, CZ  
Richter Miloslav Ing., Brno, CZ  
Valenta Pavel Ing., Brno, CZ  
Zemčík Pavel doc. Dr. Ing., Brno, CZ

(55)



1.1

- (51) **19-08**  
(11) 32965  
(21) 2005-35901  
(22) 16.02.2005  
(15) 26.07.2005  
(45) 26.07.2005  
(54) Výstupní dokument silničního rychloměru  
(28) 1  
(73) Camea, spol. s r. o., Brno, CZ  
(72) Fučík Otto Dr. Ing., Brno, CZ  
Honec Jozef doc. Ing. CSc., Brno, CZ  
Richter Miloslav Ing., Brno, CZ  
Valenta Pavel Ing., Brno, CZ  
Zemčík Pavel doc. Dr. Ing., Brno, CZ

(55)

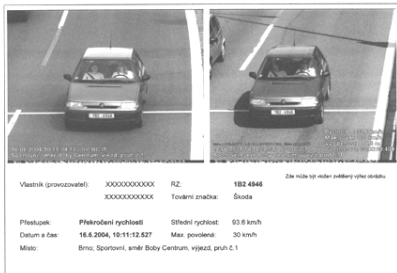

1.1

- (51) **20-02**  
(11) 32963  
(21) 2005-35895  
(22) 14.02.2005  
(15) 26.07.2005  
(45) 26.07.2005  
(54) Samoobslužný pivní stůl  
(28) 1  
(73) HG servis s. r. o., Olomouc, CZ  
(72) Vzdl se práva být uveden - §35(2)(c) zák.č.207/2000 Sb.,  
neuváděno, XY

(55)

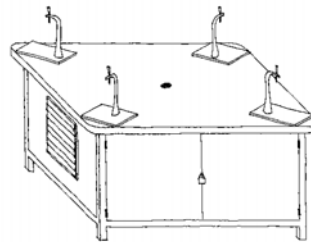

1.1

- (51) **21-01**  
(11) 32955  
(21) 2005-36124  
(22) 17.05.2005  
(15) 21.07.2005  
(45) 21.07.2005  
(54) Hračka - autíčko  
(28) 1  
(73) Tuček Antonín, Šemanovice, CZ  
(72) Tuček Antonín, Šemanovice, CZ

(55)



1.1

- (51) **21-01**  
(11) 32956  
(21) 2005-36125  
(22) 17.05.2005  
(15) 21.07.2005  
(45) 21.07.2005  
(54) Hračka - valník  
(28) 1  
(73) Tuček Antonín, Šemanovice, CZ  
(72) Tuček Antonín, Šemanovice, CZ

(55)



1.1

- (51) **26-02**  
(11) 31731  
(21) 2003-34497  
(22) 04.03.2003  
(15) 16.09.2003  
(45) 16.09.2003  
(54) Ruční svítidla a její části  
(28) 3  
(73) MĚŠÍČEK Miroslav, Kyjov, CZ  
KRÁLÍK Petr, Praha, CZ  
(72) Měsíček Miroslav, Kyjov, CZ  
Králík Petr, Praha, CZ

(55)

(55)



1.1



2.8



1.3



3.1



1.7



3.2



2.1



3.5



2.5

- 
- (51) 26-02  
(11) 31732  
(21) 2003-34498  
(22) 04.03.2003  
(15) 16.09.2003  
(45) 16.09.2003  
(54) Ruční svítilna a její části  
(28) 3  
(73) MĚŠÍČEK Miroslav, Kyjov, CZ  
KRÁLÍK Petr, Praha, CZ  
(72) Měsíček Miroslav, Kyjov, CZ  
Králík Petr, Praha, CZ

(55)

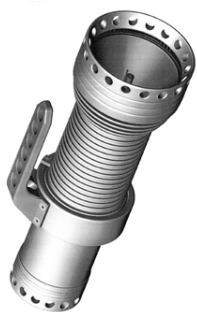

1.1



1.3



1.4



2.1



2.3



2.4



3.1



3.3



3.4

- 
- (51) **26-04**  
(11) 32950  
(21) 2005-35930  
(22) 25.02.2005  
(15) 21.07.2005  
(45) 21.07.2005  
(54) Svíce  
(28) 3  
(73) Klíma Radko, Litomyšl, CZ  
(72) Klíma Radko, Litomyšl, CZ  
(74) PROPATENT, Ing. Vlasta Sedláčková, Ke Kateřinkám  
1393, Praha 4, 14900

(55)

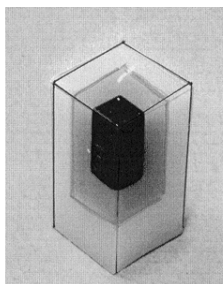

1.1

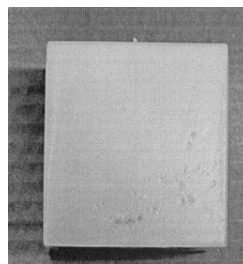

2.6

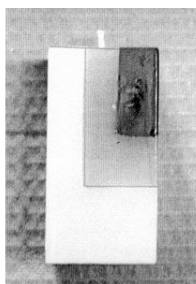

1.4

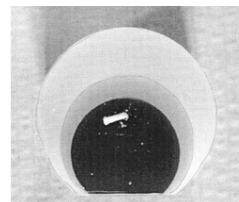

3.2

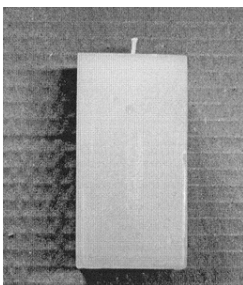

1.6

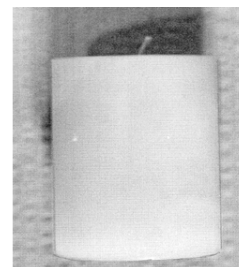

3.3

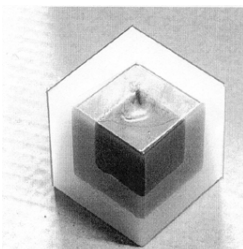

2.1

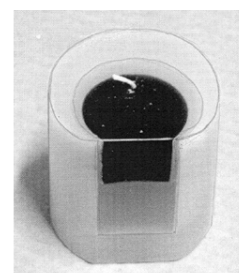

3.4

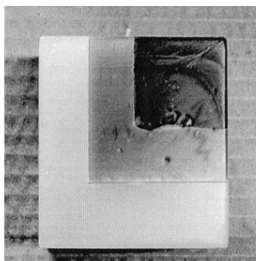

2.4

- 
- (51) **27-03**  
(11) 32989  
(21) 2005-35761  
(22) 21.01.2005  
(15) 01.08.2005  
(45) 01.08.2005  
(54) Popelník  
(28) 1  
(73) HERRERO s. r. o., Praha, CZ  
(72) Bartoš Daniel, Klecany, CZ  
Pudil Karel, Praha, CZ  
(55)



1.1

---

- (51) **27-03**
- (11) 32990
- (21) 2005-35771
- (22) 21.01.2005
- (15) 01.08.2005
- (45) 01.08.2005
- (54) Popelník
- (28) 1
- (73) HERRERO s. r. o., Praha, CZ
- (72) Bartoš Daniel, Klecany, CZ  
Pudil Karel, Praha, CZ
- (55)

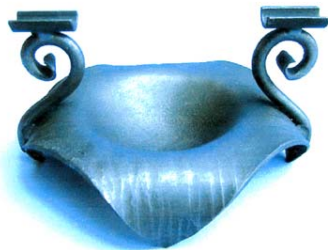

1.1

---

### Seznam vlastníků zapsaných průmyslových vzorů

(73)	(11)	(51)	(73)	(11)	(51)
Blata Pavel, Blansko, CZ	32953	12-11	Křístek Emil, Aš, CZ	32971	19-01
Camea, spol. s r. o., Brno, CZ	32964	19-08	Křístek Emil, Aš, CZ	32972	19-01
Camea, spol. s r. o., Brno, CZ	32965	19-08	Křístek Emil, Aš, CZ	32973	19-01
Chuděj Miroslav, Hutisko-Solanec, CZ	32995	08-08	Křístek Emil, Aš, CZ	32974	19-01
Dvořák Milan, Mikulášovice, CZ	32951	07-01	Křístek Emil, Aš, CZ	32975	19-01
Dvořák Milan, Mikulášovice, CZ	32952	07-01	Křístek Emil, Aš, CZ	32976	19-01
HERRERO s. r. o., Praha, CZ	32987	11-02	Křístek Emil, Aš, CZ	32977	19-01
HERRERO s. r. o., Praha, CZ	32988	07-08	Křístek Emil, Aš, CZ	32978	19-01
HERRERO s. r. o., Praha, CZ	32989	27-03	Křístek Emil, Aš, CZ	32979	19-01
HERRERO s. r. o., Praha, CZ	32990	27-03	Křístek Emil, Aš, CZ	32980	19-01
HG servis s. r. o., Olomouc, CZ	32963	20-02	Křístek Emil, Aš, CZ	32981	19-01
Hovorka Milan, Praha, CZ	32937	19-01	Křístek Emil, Aš, CZ	32982	19-01
Hovorka Milan, Praha, CZ	32938	19-01	Křístek Emil, Aš, CZ	32983	19-01
Hovorka Milan, Praha, CZ	32939	19-01	Křístek Emil, Aš, CZ	32984	19-01
Hovorka Milan, Praha, CZ	32940	19-01	Křístek Emil, Aš, CZ	32985	19-01
Hovorka Milan, Praha, CZ	32941	19-01	Křístek Emil, Aš, CZ	32991	19-01
Hovorka Milan, Praha, CZ	32942	19-01	Lenár Richard, Poniky, SK	32957	19-08
Hovorka Milan, Praha, CZ	32943	19-01	Melich Robert, Praha, CZ	32973	19-01
Hovorka Milan, Praha, CZ	32944	19-01	Melich Robert, Praha, CZ	32974	19-01
Hovorka Milan, Praha, CZ	32945	19-01	Melich Robert, Praha, CZ	32975	19-01
Jovkov Plamen, Praha, CZ	32954	02-02	Melich Robert, Praha, CZ	32976	19-01
Karlovarské minerální vody, a. s., Karlovy Vary, CZ	32966	09-07	Melich Robert, Praha, CZ	32977	19-01
Karlovarské minerální vody, a. s., Karlovy Vary, CZ	32967	09-01	Melich Robert, Praha, CZ	32978	19-01
Klíma Radko, Litomyšl, CZ	32950	26-04	Melich Robert, Praha, CZ	32979	19-01
KRÁLÍK Petr, Praha, CZ	31731	26-02	Melich Robert, Praha, CZ	32980	19-01
KRÁLÍK Petr, Praha, CZ	31732	26-02	Melich Robert, Praha, CZ	32981	19-01
Křístek Emil, Aš, CZ	32929	19-01	Melich Robert, Praha, CZ	32982	19-01
Křístek Emil, Aš, CZ	32930	19-01	Melich Robert, Praha, CZ	32983	19-01
Křístek Emil, Aš, CZ	32931	19-01	Melich Robert, Praha, CZ	32984	19-01
Křístek Emil, Aš, CZ	32932	19-01	Melich Robert, Praha, CZ	32985	19-01
Křístek Emil, Aš, CZ	32933	19-01	MĚŠÍČEK Miroslav, Kyjov, CZ	31731	26-02
Křístek Emil, Aš, CZ	32934	19-01	MĚŠÍČEK Miroslav, Kyjov, CZ	31732	26-02
Křístek Emil, Aš, CZ	32935	19-01	Nowaco Czech Republic s. r. o., Praha, CZ	32992	09-05
Křístek Emil, Aš, CZ	32936	19-01	Nowaco Czech Republic s. r. o., Praha, CZ	32993	09-05
Křístek Emil, Aš, CZ	32946	19-01	Nowaco Czech Republic s. r. o., Praha, CZ	32994	09-05
Křístek Emil, Aš, CZ	32947	19-01	PROTOTYPE + ENGINEERING CENTER, s. r. o. konstrukce a technické kreslení, Kosmonosy, CZ	32958	09-08
Křístek Emil, Aš, CZ	32948	19-01	ROS, a. s., Brno, CZ	32997	12-08
Křístek Emil, Aš, CZ	32949	19-01	ROS, a. s., Brno, CZ	32998	12-08
Křístek Emil, Aš, CZ	32959	19-01	ROS, a. s., Brno, CZ	32999	12-08
Křístek Emil, Aš, CZ	32960	19-01	ROS, a. s., Brno, CZ	33000	12-08
Křístek Emil, Aš, CZ	32961	19-01	ROS, a. s., Brno, CZ	33001	12-08
Křístek Emil, Aš, CZ	32968	19-01	ROS, a. s., Brno, CZ	33002	12-08
Křístek Emil, Aš, CZ	32969	19-01			
Křístek Emil, Aš, CZ	32970	19-01			

ROS, a. s., Brno, CZ	33003	12-08
ROS, a. s., Brno, CZ	33004	12-08
ROS, a. s., Brno, CZ	33005	12-08
ROS, a. s., Brno, CZ	33006	12-08
ROS, a. s., Brno, CZ	33007	12-08
ROS, a. s., Brno, CZ	33008	12-08
ROS, a. s., Brno, CZ	33009	12-08
SCANIA CV AB, Södertälje, SE	32927	12-16
SEAQUIST CLOSURES FOREIGN, INC., Crystal Lake, IL, US	32928	09-07
Strach Antonín, Praha, CZ	32986	09-03
Tomančáková Magdalena, Rumburk, CZ	32951	07-01
Tomančáková Magdalena, Rumburk, CZ	32952	07-01
Trojan Adolf, Praha, CZ	32962	12-11
Tuček Antonín, Šemanovice, CZ	32955	21-01
Tuček Antonín, Šemanovice, CZ	32956	21-01
Vezeko s. r. o., Velké Meziříčí, CZ	32996	12-10



## Úřední rozhodnutí a oznámení

### MK4A, MK4F

### Zánik patentů a autorských osvědčení uplynutím doby platnosti

(11)	(21)	Int.Cl/(51)	(11)	(21)	Int.Cl/(51)
277962	1985-5576	5/C07D 253/06			
283149	1985-5067	6/C07K 1/00			
285023	1985-5059	6/C12N 15/27			
285625	1998-2894	6/C07K 14/535			
295690	1985-5545	4/F42B 12/00			
295691	1985-4967	4/F42C 19/02			
295692	1985-5171	4/F42B 12/36			
295700	1985-3119	4/F41J 5/04			
295701	1985-4968	4/F42C 9/02			

### MM4A, MM4F

### Zániky patentů a autorských osvědčení pro nezaplacení udržovacích poplatků

(11)	(21)	Int.Cl/(51)	(11)	(21)	Int.Cl/(51)
276113	1990-190	5/C10G 47/04	292030	1997-58	7/B05C 1/08
277611	1990-260	5/C07D 487/04	292326	1999-2594	7/B23B 29/034
277885	1990-278	5/B65H 54/553	292333	2000-180	7/F16J 3/04
278063	1986-395	5/C07K 5/04	292600	1997-1818	7/F16D 1/09
278189	1992-51	5/F15B 1/00	292937	1996-2315	7/C07C 251/38
278729	1990-6940	5/B60R 21/16	293045	1999-2302	7/C07D 211/34
278873	1992-4049	5/F16H 25/00	293104	1994-30	7/E05B 19/18
278874	1992-4050	5/F16H 1/38	293125	1997-10	7/E06B 1/56
279967	1990-7007	6/C10B 27/06	293404	2001-25	7/F42C 1/08
280017	1992-4068	6/F01M 13/00	293416	1998-1894	7/A01N 43/48
280476	1992-2213	6/C08J 5/18	293610	1998-70	7/E04F 19/04
280973	1994-1760	6/B61H 15/00	293803	1996-2314	7/C07C 251/34
281851	1996-286	6/A01C 17/00	294270	1999-1411	7/C07C 41/03
282124	1994-1	6/A23K 1/16	294301	1999-4495	7/B01F 5/10
282676	1994-1661	6/A61K 38/00	294320	1997-3397	7/G01D 18/00
283294	1992-4000	6/B60Q 1/06	294321	1997-2108	7/B65D 71/00
283718	1997-134	6/B28D 1/00			
283745	1990-6731	6/C21D 1/10			
283921	1993-1853	6/H02M 7/08			
284272	1996-1815	6/G09F 9/33			
285450	1993-2894	6/A47G 27/02			
285595	1995-72	6/A47C 23/06			
285644	1994-39	6/A23C 9/154			
285894	1994-3314	6/B28B 11/12			
286080	1996-2055	7/A61K 31/415			
286084	1997-132	7/C03B 19/06			
286396	1994-88	7/B60J 10/02			
286991	1997-2450	7/B23C 1/04			
287426	2000-72	7/C22B 11/06			
287427	2000-73	7/C22B 3/44			
287603	1995-2320	7/A61K 31/40			
287831	1998-2321	7/H05K 5/00			
288250	1996-1993	7/C08G 63/85			
288863	1998-2165	7/C08K 5/17			
288948	1999-150	7/F24D 3/00			
289010	1998-4326	7/G02B 6/44			
289108	1998-1909	7/H05K 7/10			
289122	2000-206	7/B60R 25/10			
289279	1997-2420	7/H01B 17/38			
289553	1991-65	7/C12N 15/13			
289809	1997-2566	7/E05C 17/04			
289994	1998-169	7/F24D 15/02			
290028	1995-3496	7/E06B 1/70			
290141	1999-2470	7/C12N 1/22			
290375	1996-156	7/B01D 27/08			
290405	1996-2163	7/F24F 5/00			
290485	1997-109	7/F02M 37/22			
290555	1999-4733	7/C01G 9/00			
290685	1997-2104	7/C12N 15/31			
290775	1996-2599	7/E05B 1/00			
290891	1998-2249	7/A61F 2/28			
291503	2000-2537	7/F16L 33/20			
291530	1998-2258	7/A61K 7/40			
291964	1999-170	7/B41N 7/06			
292018	1997-951	7/B62D 21/00			

## MK1K

## Zániky užitečných vzorů uplynutím doby platnosti

(11)	(21)	Int.Cl/(51)	(11)	(21)	Int.Cl/(51)
3849	1995-4221	6/A23L 2/02	10896	2001-11537	7/F16T 1/00
3882	1995-4181	6/A63B 29/02	10899	2001-11551	7/B60R 7/02
3889	1995-4239	6/H02G 3/28	10900	2001-11552	7/B60R 7/02
3964	1995-4191	6/F16B 21/07	10904	2001-11556	7/A61G 5/10
3980	1995-4338	6/E04C 3/34	10905	2001-11557	7/B60S 9/14
3981	1995-4339	6/E04B 5/17	10906	2001-11574	7/G09F 3/00
3982	1995-4340	6/E04B 1/18	10907	2001-11578	7/A63H 3/50
4037	1995-4182	6/B65B 1/02	10921	2000-11471	7/B21B 31/08
4134	1995-4185	6/A01N 59/06	10922	2000-11488	7/B29C 43/32
6977	1997-7456	6/G01N 3/22	10923	2000-11489	7/B29C 43/32
6978	1997-7464	6/H02G 7/20	10924	2000-11499	7/B65G 67/26
6987	1997-7448	6/A63F 7/02	10926	2000-11509	7/B26B 13/00
6996	1997-7474	6/F22B 9/04	10929	2000-11530	7/B25C 1/00
7003	1997-7516	6/F41A 1/00	10951	2001-11542	7/A23K 1/175
7021	1997-7457	6/B61B 3/00	10952	2001-11547	7/E04B 2/70
7022	1997-7463	6/B60F 3/00	10954	2001-11564	7/C08L 9/06
7029	1997-7536	6/F04B 15/02	10957	2001-11570	7/B30B 7/00
7049	1997-7431	6/F24F 7/08	10958	2001-11573	7/F24B 1/183
7051	1997-7435	6/F24J 2/42	10984	2001-11558	7/B65D 5/64
7055	1997-7446	6/F23B 5/02	11014	2000-11497	7/A23G 9/02
7056	1997-7476	6/A01F 12/44	11017	2001-11543	7/A23K 1/175
7058	1997-7481	6/A61F 5/04	11018	2001-11544	7/A23K 1/175
7098	1997-7441	6/B61D 47/00	11019	2001-11569	7/C02F 3/12
7100	1997-7486	6/B67D 1/06	11049	2000-11474	7/F21V 17/18
7103	1997-7505	6/B65G 21/10	11050	2000-11518	7/A43B 5/00
7107	1998-7569	6/A61C 9/00	11051	2000-11519	7/A43B 5/00
7108	1998-7579	6/F24D 15/02	11053	2001-11546	7/G09F 3/08
7125	1997-7530	6/G01R 27/20	11073	2000-11437	7/F16F 13/02
7126	1998-7562	6/C12G 3/04	11074	2000-11439	7/A47L 5/00
7127	1998-7571	6/G01F 15/075	11075	2000-11505	7/G01N 1/36
7148	1997-7488	6/F41A 33/04	11076	2001-11538	7/E04F 17/02
7168	1997-7449	6/F15B 11/17	11095	2001-11562	7/E04D 11/00
7169	1997-7472	6/B65D 5/02	11125	2000-11440	7/B60J 11/00
7170	1997-7490	6/B42D 15/00	11127	2001-11539	7/D03D 15/00
7198	1998-7556	6/A47L 9/26	11254	2000-11465	7/B64C 11/06
7199	1998-7563	6/H05K 5/00	11255	2000-11466	7/B64C 25/42
7231	1998-7576	6/E01B 7/12	11256	2000-11469	7/H01H 85/20
7316	1998-7564	6/F16B 17/00	11331	2000-11498	7/B65D 27/34
7353	1997-7470	6/E03F 3/04	11332	2001-11575	7/B67B 7/18
7354	1997-7537	6/E04C 3/293	11429	2001-12057	7/E21C 35/00
7383	1998-7561	6/C07K 7/06	11445	2000-11533	7/A63C 17/00
7485	1997-7521	6/E04C 3/08	11446	2001-11576	7/B66D 1/06
7511	1998-7557	6/B42D 15/10	11836	2000-11522	7/B42F 1/00
7512	1998-7580	6/B42F 7/00	12076	2000-11487	7/A47C 3/18
7965	1997-7522	6/B60T 1/14	13223	2003-13992	7/F01L 7/02
10727	2000-11431	7/E06B 3/20			
10728	2000-11441	7/F04C 2/00			
10729	2000-11447	7/F04B 43/00			
10738	2000-11446	7/A61M 29/00			
10739	2000-11454	7/F41A 17/46			
10757	2000-11444	7/G01G 1/02			
10762	2000-11462	7/B60K 17/00			
10764	2000-11476	7/A63F 9/18			
10765	2000-11481	7/C04B 14/22			
10767	2000-11496	7/F03B 3/12			
10768	2000-11501	7/B62B 1/18			
10812	2000-11445	7/F24D 19/10			
10825	2000-11449	7/A63F 13/00			
10830	2000-11467	7/H05K 7/18			
10831	2000-11482	7/C04B 14/22			
10832	2000-11483	7/C04B 14/22			
10833	2000-11485	7/H02B 1/01			
10834	2000-11491	7/F24F 11/02			
10835	2000-11492	7/F24F 11/00			
10836	2000-11493	7/G01K 3/00			
10837	2000-11494	7/G01K 3/00			
10839	2000-11513	7/A63B 69/08			
10842	2000-11525	7/A43B 7/32			
10845	2001-11545	7/A63B 49/08			
10875	2000-11455	7/G09F 7/00			
10876	2000-11464	7/A01K 97/10			
10878	2000-11500	7/B62D 25/12			
10879	2000-11506	7/H01S 3/02			
10880	2000-11510	7/H02K 21/00			
10891	2000-11443	7/H01R 9/00			

## MK4Q

## Zániky práva ze zapsaných průmyslových vzorů uplynutím doby ochrany

(11)	(21)	Int.Cl.(51)	(11)	(21)	Int.Cl.(51)
22749	1989-22865	5/09-03	29975	1999-32123	7/15-09
25429	1995-28050	6/02-02	30014	1999-32178	7/07-01
25507	1994-27959	6/14-99	30033	1999-32125	7/24-04
25644	1994-27966	6/11-02	30079	1999-32168	7/08-05
25698	1994-27987	6/26-02	30080	1999-32169	7/08-05
25833	1995-28012	6/25-01			
25849	1994-27998	6/08-05			
25880	1994-27999	6/09-01			
25885	1994-27978	6/12-05			
25943	1994-27938	6/20-03			
25944	1994-27958	6/06-02, 06-03			
25958	1994-27986	6/31-00			
25988	1995-28039	6/06-06			
25989	1995-28044	6/12-11			
26000	1994-27995	6/25-01			
26048	1994-27949	6/10-04			
26090	1995-28025	6/06-01			
26120	1994-27948	6/09-03			
26174	1995-28024	6/06-03			
26189	1994-28005	6/19-06			
26925	1995-28049	6/25-01			
29368	1999-32172	7/09-01			
29478	1999-32185	7/07-01			
29503	1999-32126	7/09-05			
29504	1999-32163	7/09-01			
29509	1999-32141	7/25-01			
29510	1999-32149	7/12-03			
29525	1999-32105	7/06-99			
29529	1999-32152	7/03-01			
29530	2000-32194	7/21-01			
29531	2000-32195	7/06-09			
29532	2000-32204	7/09-01			
29557	1999-32110	7/12-16			
29561	1999-32179	7/28-03			
29566	1999-32135	7/07-01			
29567	1999-32166	7/06-06			
29578	2000-32206	7/26-01			
29598	1999-32133	7/21-01			
29600	2000-32196	7/19-07			
29610	1999-32128	7/09-01			
29624	1999-32119	7/07-06			
29625	1999-32154	7/12-16			
29626	1999-32155	7/12-16			
29627	1999-32156	7/12-16			
29628	1999-32157	7/12-16			
29629	1999-32158	7/12-16			
29630	1999-32159	7/12-16			
29631	1999-32160	7/12-16			
29632	1999-32161	7/12-16			
29635	2000-32211	7/12-16			
29636	2000-32212	7/12-16			
29640	1999-32174	7/07-01			
29671	1999-32137	7/19-08			
29674	1999-32171	7/20-02			
29675	1999-32187	7/08-02			
29676	1999-32189	7/08-02			
29677	2000-32205	7/26-01			
29715	1999-32139	7/19-07			
29734	1999-32176	7/08-05			
29735	2000-32198	7/07-05			
29737	2000-32202	7/06-99			
29766	2000-32192	7/21-01			
29777	1999-32164	7/02-02			
29778	1999-32180	7/07-06			
29779	1999-32181	7/07-01			
29810	1999-32115	7/23-01			
29822	1999-32144	7/22-06			
29823	1999-32145	7/22-06			
29841	1999-32127	7/09-05			
29871	2000-32207	7/20-02			
29884	1999-32146	7/22-06			
29886	1999-32151	7/20-01			
29900	1999-32175	7/05-06			
29910	2000-32208	7/06-01, 06-03			
29960	2000-32203	7/07-07			
29961	2000-32210	7/29-01			

**MC3K****Výmazy užitečných vzorů**

- (11) 8257  
 (21) 1998-8631  
 (22) 30.10.1998  
 (54) Mechanismus k ovládní automobilových zvedáků  
 13.07.2005
- (11) 9948  
 (21) 2000-10404  
 (22) 17.02.2000  
 (54) Směs pro leptání povrchů skla  
 15.07.2005

**Zápis licenčních smluv do patentového rejstříku pro nabyvatele**

- (11) 291897  
 (73) KONFRŠT Václav Ing., Kladno, CZ  
 Nabyvatel: VasKo Glider s. r. o., Cyrila Boudy  
 1444, Kladno, 27201, CZ  
 Druh licence: výlučná  
 Datum uzavření smlouvy: 18.03.2005  
 Datum zápisu smlouvy: 02.08.2005

**ND1K****První prodloužení doby platnosti užitečných vzorů**

- |  |   |
|--|---|
| (51) A 47 B 96/06, A 47 B 96/00, B 65 G 1/04, B 65 G 1/02      | (51) D 03 C 9/00  |
| (11) 10950   | (11) 11517  |
| (21) 2000-11536  | (21) 2001-12079   |
| (22) 29.12.2000  | (22) 13.06.2001   |
| (73) ŠEBEK Josef, Zvole u Prahy, CZ                            | (73) Textilma AG, Stansstad, CH   |
| (54) Archivační a skladový regál                               | (54) Zařízení ke spojení žakárové nítěnky s ocelovou pružinou a spodním závěsem protitahu žakárového řadění |
| (51) B 09 C 1/08, C 09 K 17/06 // B 09 C 101:00, C 09 K 107:00 | (51) E 21 D 11/00, E 21 D 11/04, E 21 D 11/10   |
| (11) 11080   | (11) 11526  |
| (21) 2001-11645  | (21) 2001-12171   |
| (22) 07.02.2001  | (22) 11.07.2001   |
| (73) KOFAMI SERVIS, SPOL. S R.O., Ostrava, CZ                  | (73) PREISLER Zdeněk Ing., Horní Těrlicko, CZ   |
| (54) Rekulivační stabilizovaná směs                            | (54) Plavící vak  |
| (51) A 61 G 5/04   | (51) A 47 G 23/08, A 47 F 7/28  |
| (11) 11461   | (11) 11556  |
| (21) 2001-12190  | (21) 2001-12182   |
| (22) 19.07.2001  | (22) 16.07.2001   |
| (73) STODŮLKA Václav Ing., Bělotín, CZ                         | (73) VALENTA Václav, Jablonec nad Nisou, CZ   |
| (73) STODŮLKA Jan, Milotice nad Bečvou, CZ                     | (54) Servisní vozík na koření   |
| (54) Motorový vozík pro invalidy                               | (51) F 24 C 15/24, F 24 C 3/04  |
| (51) B 60 R 22/34  | (11) 11557  |
| (11) 11480   | (21) 2001-12198   |
| (21) 2001-12139  | (22) 23.07.2001   |
| (22) 28.06.2001  | (73) MALENA Vladimír, Chotyně, CZ   |
| (73) MORAVAN-SAFETY BELTS A.S., Otrokovice, CZ                 | (54) Reflektor tmavého infrazářiče  |
| (54) Naviják bezpečnostního pásu                               | (51) E 04 B 1/41, E 04 B 1/48   |
| (51) B 02 C 9/04   | (11) 11593  |
| (11) 11482   | (21) 2001-12069   |
| (21) 2001-12174  | (22) 08.06.2001   |
| (22) 11.07.2001  | (73) HELIFIX CZ S.R.O., Ústí nad Labem, CZ  |
| (73) OMANIK Štefan Ing., Kounice, CZ                           | (54) Stavební kotva   |
| (54) Zařízení k rozemílání materiálů                           | (51) E 02 B 15/00, E 02 B 15/04   |
| (51) A 61 K 9/06, A 61 K 35/78, A 61 K 47/44, A 61 P 17/02     | (11) 11600  |
| (11) 11490   | (21) 2001-12228   |
| (21) 2001-12221  | (22) 27.07.2001   |
| (22) 25.07.2001  | (73) KOVÁŘ Josef, Praha, CZ   |
| (73) HLADKÝ Miroslav, Liberec, CZ                              | (54) Zařízení k aplikaci korekčních přípravků, zvláště přípravků do vody ve vodních nádržích                |
| (54) Prskyřičná mast   | (51) E 04 F 13/08   |
| (51) C 23 F 13/22  | (11) 11723  |
| (11) 11506   | (21) 2001-12188   |
| (21) 2001-12202  | (22) 18.07.2001   |
| (22) 23.07.2001  | (73) NOVOPOL a.s., Velký Třebešov 20, CZ  |
| (73) ČÍP Jan Ing. CSc., Ostrava, CZ                            | (54) Montážní podklad pod ploché obkladové prvky  |
| (54) Komunikující usměrňovač pro katodickou ochranu            |   |

- (51) E 01 C 19/20  
 (11) 11729  
 (21) 2001-12256  
 (22) 07.08.2001  
 (73) KOBIT S.R.O., Praha, CZ  
 (54) Zařízení pro regulaci otáček podávacích šneků posypových vozidel
- (51) G 06 F 1/16, B 44 C 1/00  
 (11) 11753  
 (21) 2001-12403  
 (22) 02.10.2001  
 (73) PRESTIGE - M, SPOL. S R. O., Liberec, CZ  
 (54) Podložka
- (51) A 43 C 15/02, A 43 C 15/10, A 43 C 15/00  
 (11) 11783  
 (21) 2001-12509  
 (22) 08.11.2001  
 (73) ČERVINKA Jaromír, Horní Radechová, CZ  
 (54) Protiskluzové návleky
- (51) E 01 C 3/00, C 09 K 17/00  
 (11) 11796  
 (21) 2001-12391  
 (22) 26.09.2001  
 (73) REKKA S.R.O., České Budějovice, CZ  
 (54) Upravený popílek ze spalování lignitu, hnědého a černého uhlí
- (51) E 05 B 65/20, E 05 B 65/12, E 05 B 15/00  
 (11) 11898  
 (21) 2001-12197  
 (22) 20.07.2001  
 (73) BRANO A.S., Hradec nad Moravicí, CZ  
 (54) Tvářený čep s hlavou, zejména pro nájezd autozámku
- (51) B 60 P 1/54  
 (11) 11900  
 (21) 2001-12347  
 (22) 12.09.2001  
 (73) ČKD MOBILNÍ JEŘÁBY A.S., Slaný, CZ  
 (54) Pracovní vozidlo, zejména vyprošťovací
- (51) B 65 B 51/30, F 16 H 21/12, F 16 H 21/10  
 (11) 12638  
 (21) 2002-13289  
 (22) 09.07.2002  
 (73) MAŠEK Rudolf Ing., Vlašim, CZ  
 (54) Zařízení pro převod rotačního pohybu na posuvný

**NDIK****Druhé prodloužení doby platnosti užitečných vzorů**

- |  |  |
|--|--|
| (51) B 24 D 5/06                             | (51) G 09 F 7/02, G 09 F 15/00           |
| (11) 7189                                    | (11) 7655                                |
| (21) 1998-7700                               | (21) 1998-8204                           |
| (22) 24.02.1998                              | (22) 19.06.1998                          |
| (73) CETOS, A. S., Praha, CZ                 | (73) BULLDOG outdoor s.r.o., Praha 4, CZ |
| (54) Segmentový brousící kotouč              | (54) Nosič reklamní plochy               |
| (51) A 23 L 2/39, A 23 L 1/29                | (51) B 23 Q 3/10, B 23 Q 1/25            |
| (11) 7379                                    | (11) 7662                                |
| (21) 1998-7932                               | (21) 1998-7699                           |
| (22) 17.04.1998                              | (22) 24.02.1998                          |
| (73) RANNÝ Mojmir Doc. Ing. DrSc., Praha, CZ | (73) CETOS, A.S., Praha, CZ              |
| SEDLÁČEK Jiří Ing. CSc., Praha, CZ           | (54) Ustavovací mechanismus              |
| PETŘÍKOVÁ Dana Ing., Praha, CZ               |  |
| (54) Lecithinový nápoj                       | (51) F 41 H 11/16, E 02 F 3/76           |
| (51) F 42 D 5/02, F 42 D 5/045               | (11) 7679                                |
| (11) 7618                                    | (21) 1998-8261                           |
| (21) 1998-8158                               | (22) 01.07.1998                          |
| (22) 12.06.1998                              | (73) MINISTERSTVO OBRANY ČR, ODBOR       |
| (73) HOLÍK Zdeněk, Praha, CZ                 | VĚCNÝCH ZDROJŮ A SPRÁVY ORGANIZACÍ,      |
| (54) Ochranná balistická příkryvka           | Praha, CZ                                |
|  | (54) Shrnovací radlice                   |

- |      |   |      |  |
|------|---|------|--|
| (51) | H 05 K 5/03, H 05 K 5/04  | (51) | H 02 K 9/22                                |
| (11) | 7951  | (11) | 9140                                       |
| (21) | 1998-8357   | (21) | 1999-9269                                  |
| (22) | 07.08.1998  | (22) | 15.04.1999                                 |
| (73) | KASSEX S. R. O., Kroměříž, CZ   | (73) | VUES BRNO A.S., Brno, CZ                   |
| (54) | Rozebíratelná nástěnná datová skříň   | (54) | EDUARD BAUTZ GMBH + CO.KG, Weiterstadt, DE |
| (51) | E 05 B 13/00, E 05 B 17/20  |      |  |
| (11) | 8022  |      |  |
| (21) | 1998-8338   |      |  |
| (22) | 29.07.1998  |      |  |
| (73) | VÍTEK Jiří, Vsetín, CZ  |      |  |
| (54) | Integrovaný ochranný štít dveřních zámků  |      |  |
| (51) | C 02 F 1/40, C 02 F 3/12, E 02 B 15/04, E 02 B 15/00, E 04 H 4/16   |      |  |
| (11) | 8030  |      |  |
| (21) | 1998-8469   |      |  |
| (22) | 14.09.1998  |      |  |
| (73) | KUNST, SPOL. S R.O., Hranice, CZ  |      |  |
| (54) | Zařízení pro odstraňování nečistot plovoucích na hladině nádrží, zejména vertikálních dosazovacích nádrží     |      |  |
| (51) | C 02 F 1/40, E 02 B 15/04   |      |  |
| (11) | 8032  |      |  |
| (21) | 1998-8473   |      |  |
| (22) | 15.09.1998  |      |  |
| (73) | KUNST, SPOL. S R.O., Hranice, CZ  |      |  |
| (54) | Zařízení pro odstraňování nečistot plovoucích na hladině nádrží, zejména vertikálních dosazovacích nádrží     |      |  |
| (51) | C 02 F 3/12   |      |  |
| (11) | 8033  |      |  |
| (21) | 1998-8492   |      |  |
| (22) | 21.09.1998  |      |  |
| (73) | KUNST, SPOL. S R. O., Hranice, CZ   |      |  |
| (54) | Zařízení pro zvýšení účinnosti flokulace a sedimentace v nádržích, zejména vertikálních dosazovacích nádržích |      |  |
| (51) | E 04 B 1/18, E 04 B 1/00  |      |  |
| (11) | 8112  |      |  |
| (21) | 1998-8272   |      |  |
| (22) | 07.07.1998  |      |  |
| (73) | FOLBER S.R.O., Praha, CZ  |      |  |
| (54) | Lehká integrovaná stavební soustava   |      |  |
| (51) | B 60 R 25/00  |      |  |
| (11) | 8216  |      |  |
| (21) | 1998-8326   |      |  |
| (22) | 24.07.1998  |      |  |
| (73) | BOCO PARDUBICE V.O.S., Pardubice, CZ  |      |  |
| (54) | Blokovací zařízení na kolo motorového vozidla   |      |  |
| (51) | B 60 N 2/00   |      |  |
| (11) | 8247  |      |  |
| (21) | 1998-8509   |      |  |
| (22) | 24.09.1998  |      |  |
| (73) | ŠKODA AUTO, A.S., Mladá Boleslav, CZ  |      |  |
| (54) | Sedadlo automobilu  |      |  |
| (51) | B 60 R 13/10  |      |  |
| (11) | 8250  |      |  |
| (21) | 1998-8530   |      |  |
| (22) | 30.09.1998  |      |  |
| (73) | JEŽEK Marcel ing., Jičín, CZ  |      |  |
| (54) | Deskový držák státní poznávací značky pro motorová vozidla  |      |  |
| (51) | B 65 D 5/54   |      |  |
| (11) | 8314  |      |  |
| (21) | 1998-8827   |      |  |
| (22) | 21.12.1998  |      |  |
| (73) | DUROPACK BUPAK OBALY A.S., České Budějovice, CZ   |      |  |
| (54) | Kruhový rýhovací nůž pro podélnou řezačku vlnité lepenky  |      |  |

## ND4Q

## První obnovy doby ochrany průmyslových vzorů

(51)	07-05	(51)	04-02
(11)	29880	(11)	30100
(21)	2000-32506	(21)	2000-32704
(22)	12.05.2000	(22)	15.08.2000
(54)	Sušák s vytahovacími šňůrami	(54)	Těleso zubního kartáčku
(51)	07-01	(51)	04-02
(11)	29891	(11)	30101
(21)	2000-32429	(21)	2000-32705
(22)	18.04.2000	(22)	15.08.2000
(54)	Džbán	(54)	Těleso zubního kartáčku
(51)	09-01	(51)	08-06
(11)	29953	(11)	30105
(21)	2000-32632	(21)	2000-32740
(22)	03.07.2000	(22)	04.09.2000
(54)	Láhev	(54)	Rukojet' pro dveře nebo okna
(51)	28-03	(51)	08-06
(11)	29955	(11)	30106
(21)	2000-32641	(21)	2000-32741
(22)	10.07.2000	(22)	04.09.2000
(54)	Přístroj na opalování	(54)	Rukojet' pro dveře nebo okna
(51)	13-03	(51)	07-01
(11)	29957	(11)	30134
(21)	2000-32658	(21)	2000-32671
(22)	18.07.2000	(22)	24.07.2000
(54)	Kryt s rámečkem nástěnného vypínače	(54)	Nádobka na nápoje
(51)	21-01	(51)	24-01
(11)	29968	(11)	30135
(21)	2000-32678	(21)	2000-32675
(22)	28.07.2000	(22)	26.07.2000
(54)	Polytechnická stavebnice - roubené stavby	(54)	Světelný léčebný přístroj
(51)	07-01	(51)	09-05
(11)	30041	(11)	30136
(21)	2000-32748	(21)	2000-32694
(22)	07.09.2000	(22)	09.08.2000
(54)	Sklenice s uchem	(54)	Blistrový obal
(51)	05-06	(51)	25-01
(11)	30045	(11)	30147
(21)	2000-32784	(21)	2000-32660
(22)	26.09.2000	(22)	18.07.2000
(54)	Savý papír	(54)	Střešní taška s výstupkem
(51)	07-01	(51)	13-03
(11)	30052	(11)	30152
(21)	2000-32681	(21)	2000-32702
(22)	28.07.2000	(22)	14.08.2000
(54)	Žlábkovaná nádobka na kartáčky na zuby	(54)	Kryt elektrického spínače a odpínače
(51)	24-99	(51)	25-03
(11)	30063	(11)	30281
(21)	2000-32651	(21)	2000-32941
(22)	14.07.2000	(22)	05.12.2000
(54)	Likvidátor patogenních energetických polí	(54)	Ozdobná miniatura historické stavby
(51)	11-02	(51)	07-02
(11)	30064	(11)	30551
(21)	2000-32698	(21)	2001-33162
(22)	11.08.2000	(22)	03.04.2001
(54)	Figurka	(54)	Kávovar
(51)	11-02	(51)	23-01
(11)	30065	(11)	30565
(21)	2000-32700	(21)	2000-32734
(22)	11.08.2000	(22)	01.09.2000
(54)	Figurka	(54)	Sanitní armatury a jejich díly
(51)	11-02		
(11)	30098		
(21)	2000-32699		
(22)	11.08.2000		
(54)	Figurka		

## ND4Q

## Druhé obnovy doby ochrany průmyslových vzorů

(51)	01-01	(51)	04-02
(11)	26230	(11)	27358
(21)	1995-28517	(21)	1995-28604
(22)	04.07.1995	(22)	25.08.1995
(54)	Cukrářský výrobek a žvýkačka pro péči o zdraví	(54)	Zubní kartáček a rukojeť zubního kartáčku
(51)	09-02		
(11)	26247		
(21)	1995-28554		
(22)	02.08.1995		
(54)	Nádoba		
(51)	09-01		
(11)	26419		
(21)	1995-28623		
(22)	31.08.1995		
(54)	Láhev		
(51)	15-05		
(11)	26538		
(21)	1995-28519		
(22)	12.07.1995		
(54)	Vysavač		
(51)	01-01		
(11)	26541		
(21)	1995-28559		
(22)	08.08.1995		
(54)	Zmrzlina		
(51)	01-01		
(11)	26542		
(21)	1995-28560		
(22)	08.08.1995		
(54)	Zmrzlina		
(51)	12-08		
(11)	26559		
(21)	1995-28561		
(22)	08.08.1995		
(54)	Karoserie automobilu		
(51)	01-01		
(11)	26561		
(21)	1995-28571		
(22)	10.08.1995		
(54)	Zmrzlina		
(51)	09-01		
(11)	26562		
(21)	1995-28578		
(22)	15.08.1995		
(54)	Láhev na stlačený plyn		
(51)	01-01		
(11)	26584		
(21)	1995-28568		
(22)	10.08.1995		
(54)	Zmrzlina		
(51)	09-01		
(11)	26589		
(21)	1995-28589		
(22)	22.08.1995		
(54)	Dávkovač		
(51)	04-02		
(11)	27357		
(21)	1995-28603		
(22)	25.08.1995		
(54)	Zubní kartáček a rukojeť zubního kartáčku		



## PD4A

## Převod práv a ostatní změny majitelů patentů

(11) 278851	(11) 288301
(21) 1992-2074	(21) 1999-4249
(73) VÚKV a.s., Praha 5, CZ	(73) VÚKV a.s., Praha 5, CZ
(11) 280833	(11) 288690
(21) 1994-328	(21) 1998-617
(73) Severočeská uhelná a.s., Most, CZ	(73) Severočeská uhelná a.s., Most, CZ
(11) 280833	(11) 288690
(21) 1994-328	(21) 1998-617
(73) Mostecká uhelná a.s., Most, CZ	(73) Mostecká uhelná a.s., Most, CZ
(11) 280905	(11) 289125
(21) 1992-2968	(21) 2000-3182
(73) VÚKV a.s., Praha 5, CZ	(73) VÚKV a.s., Praha 5, CZ
(11) 280975	(11) 289594
(21) 1994-1873	(21) 2000-2882
(73) Alvern Media GmbH, Hamburg, DE	(73) VÚKV a.s., Praha 5, CZ
(11) 281577	(11) 289890
(21) 1991-2617	(21) 1995-1489
(73) TEVA Gyógyszergyár Részvénytársaság, Debrecen, HU	(73) Knorr Bremse Gesellschaft mbH, Mödling, AT
(11) 283557	(11) 290953
(21) 1989-7225	(21) 1998-666
(73) TEVA Gyógyszergyár Részvénytársaság, Debrecen, HU	(73) Severočeská uhelná a.s., Most, CZ
(11) 283765	(11) 290953
(21) 1994-203	(21) 1998-666
(73) SHIRE BIOCHEM INC., Quebec, CA	(73) Mostecká uhelná a.s., Most, CZ
(11) 284292	(11) 292924
(21) 1997-3115	(21) 2001-4162
(73) VÚKV a.s., Praha 5, CZ	(73) OMGD, s.r.o., Praha 5, CZ
(11) 284388	(11) 293365
(21) 1997-3348	(21) 2000-4597
(73) VÚKV a.s., Praha 5, CZ	(73) GNS Gesellschaft für Nuklear-Service mbH, Essen, DE
(11) 284735	(11) 293739
(21) 1997-3085	(21) 1998-618
(73) VÚKV a.s., Praha 5, CZ	(73) Severočeská uhelná a.s., Most, CZ
(11) 285770	(11) 293739
(21) 1998-1086	(21) 1998-618
(73) VÚKV a.s., Praha 5, CZ	(73) Mostecká uhelná a.s., Most, CZ
(11) 285785	(11) 294388
(21) 1998-1087	(21) 2001-3372
(73) VÚKV a.s., Praha 5, CZ	(73) VÚKV a.s., Praha 5, CZ
(11) 286022	(11) 294583
(21) 1998-294	(21) 1998-4364
(73) Severočeská uhelná a.s., Most, CZ	(73) Severočeská uhelná a.s., Most, CZ
(11) 286022	(11) 294583
(21) 1998-294	(21) 1998-4364
(73) Mostecká uhelná a.s., Most, CZ	(73) Mostecká uhelná a.s., Most, CZ
(11) 287165	(11) 294998
(21) 1996-3542	(21) 2003-2782
(73) VÚKV a.s., Praha 5, CZ	(73) VÚKV a.s., Praha 5, CZ
(11) 287595	
(21) 1999-1995	
(73) VÚKV a.s., Praha 5, CZ	
(11) 287971	
(21) 1997-3797	
(73) Severočeská uhelná a.s., Most, CZ	
(11) 287971	
(21) 1997-3797	
(73) Mostecká uhelná a.s., Most, CZ	

**PD1K****Převod práv a ostatní změny majitelů užitečných vzorů**

- (11) 6580  
(21) 1997-6862  
(73) VÚKV A.S., Praha 5, CZ
- (11) 6982  
(21) 1997-7189  
(73) Lellák Jan RNDr. PhD., Praha 8, CZ
- (11) 7655  
(21) 1998-8204  
(73) AG- bulldog s.r.o., Praha 4, CZ
- (11) 7655  
(21) 1998-8204  
(73) BULLDOG outdoor s.r.o., Praha 4, CZ
- (11) 8665  
(21) 1998-8861  
(73) Severočeská uhelná a.s., Most, CZ
- (11) 8665  
(21) 1998-8861  
(73) Mostecká uhelná a.s., Most, CZ
- (11) 11593  
(21) 2001-12069  
(73) HELIFIX CZ S.R.O., Ústí nad Labem, CZ
- (11) 11791  
(21) 2001-12077  
(73) Severočeská uhelná a.s., Most, CZ
- (11) 11791  
(21) 2001-12077  
(73) Mostecká uhelná a.s., Most, CZ
- (11) 12240  
(21) 2002-12962  
(73) Václav Motl, Malý Beranov, CZ
- (11) 12992  
(21) 2002-13651  
(73) ELETEC výtahy spol. s r. o., Praha 6, CZ
- (11) 13019  
(21) 2003-13857  
(73) ELETEC výtahy spol. s r. o., Praha 6, CZ
- (11) 15423  
(21) 2005-16296  
(73) KRIMISTOP s. r. o., Třebíč, CZ
- (11) 15424  
(21) 2005-16298  
(73) KRIMISTOP s. r. o., Třebíč, CZ

**PD4Q****Převod práv a ostatní změny vlastníků průmyslových vzorů**

- (11) 31354  
(21) 2002-33985  
(73) SMITH SANDERS s.r.o., Praha 9, CZ
- (11) 32461  
(21) 2004-35244  
(73) LASSELSBERGER, a. s., Plzeň, Jižní Předměstí, CZ
- (11) 32462  
(21) 2004-35245  
(73) LASSELSBERGER, a. s., Plzeň, CZ

**QA9A****Nabídka licence**

- (73) VESELÝ Ivan, Plzeň, CZ  
(11) 285328  
(54) Zařízení pro čištění komunálních odpadních  
splaškových vod
- (73) ČVUT - FAKULTA JADERNÁ A FYZIKÁLNĚ  
INŽENÝRSKÁ, Praha, CZ  
(11) 285561  
(54) Zařízení pro automatické rozlišení stavu kámen-tkáň  
v procesu laserové lithotrypsie
- (73) STANECKA Jan, Lohmar, DE  
(11) 293553  
(54) Sanitární zařízení pro muže
- (73) ŠONKA Stanislav, Soběslav, CZ  
(11) 295038  
(54) Bezpečnostní elektrický okruh vozidla
- (73) Azacycles s. r. o., Kladno, CZ  
(11) 295629  
(54) Způsob konvenční a mikrovlnné syntézy  
sulforhodaminů

## **Obsah kapitol ve věstníku č. 9 - 2005**

Přehled číselných INID kódů pro označování bibliografických dat	1
Přehled kapitol	3
Kódy pro označování zemí	6
Zamítnuté a částečně zamítnuté přihlášky ochranných známek	7
Přehled zveřejněných přihlášek ochranných známek	11
Zveřejněné přihlášky ochranných známek	12
Zamítnuté a částečně zamítnuté přihlášky ochranných známek po zveřejnění	159
Zamítnuté námitky	161
Přehled zápisů ochranných známek bez změny ve vztahu ke zveřejněným přihláškám	162
Zápisy ochranných známek bez změny ve vztahu ke zveřejněným přihláškám	163
Přehled zápisů ochranných známek se změnou ve vztahu ke zveřejněným přihláškám	203
Zápisy ochranných známek se změnou ve vztahu ke zveřejněným přihláškám	204
Zápisy licenčních smluv k ochranným známkám	206
Zápisy licenčních smluv k mezinárodně zapsaným ochranným známkám	
Ochranné známky zrušené a prohlášené za neplatné	209
Přehled obnov zápisů ochranných známek	210
Obnovy zápisů ochranných známek	211
Zániky ochranných známek uplynutím doby platnosti	257
Vzdání se práv k ochranné známce	260
Úpravy ve znění/vyobrazení ochranných známek a seznamu výrobků a služeb	261
Změny vlastníků ochranných známek	262
Změny vlastníků ochranných známek pro část výrobků nebo služeb	
Změny v údajích o vlastnicích chranných známek	269
Prominutí zmeškané lhůty	274
Ostatní rozhodné údaje a úřední opravy	275
Označení původu/zeměpisná označení	
Přehled zveřejněných přihlášek barevných ochranných známek	I
Zveřejněné přihlášky ochranných známek - barevná vyobrazení	II

## **CONTENTS**

Survey of the INID codes for identification of bibliographic data	1
Survey of the chapters	3
Codes of the states	6
Refused or partially refused trademark applications before publication	7
Survey of the published trademark applications	11
Published trademark applications	12
Refused or partially refused trademark applications after publication	159
Rejected oppositions	161
Survey of the trademark registrations without change in relation to published applications	162
Registrations of trademarks without change in relation to published applications	163
Survey of the trademark registrations with change in relation to published applications	203
Registrations of trademarks with change in relation to published applications	204
Recording of licence contracts concerning trademarks	206
Recording of licence contracts concerning internationally registered trademarks	274
Trademarks cancelled and declared invalid	209
Survey of the renewals of trademark registrations	210
Renewals of trademark registrations	211
Laps of trademarks due to expiration of the period of protection	257
Surrender of the right to the trademark	260
Changes in the wording/reproduction of the trademarks and the list of goods and services	261
Changes in the ownership of the trademarks	262
Changes in the ownership of the trademarks for a part of goods and services	
Amendments in the data concerning trademark holders	269
Excuse of failure to comply with a time limit	274
Other relevant data and official rectifications	275
Appellations of origin/geographical indications	
Survey of the published applications of the coloured trademarks	I
Published trademark applications - coloured reproductions	II

**Číselné INID kódy pro označování bibliografických dat****Číselné INID kódy pro označování bibliografických dat ochranných známek**

- (111) Číslo zápisu ochranné známky (registrace)
- (151) Datum zápisu ochranné známky
- (210) Číslo přihlášky ochranné známky (spisu)
- (220) Datum podání přihlášky
- (320) Datum vzniku práva přednosti
- (442) Datum zveřejnění přihlášky po průzkumu
- (450) Datum zveřejnění zápisu ochranné známky ve Věstníku
- (510) Seznam výrobků a služeb
- (511) Číslo třídy výrobků a služeb
- (526) Omezení rozsahu ochrany o prvek
- (540) Znění nebo vyobrazení ochranné známky
- (551) Kolektivní ochranná známka
- (554) Prostorová ochranná známka
- (558) Ochranná známka tvořená pouze barvou nebo kombinací barev
- (583) Datum právní moci rozhodnutí/výsledek rozhodnutí
- (591) Údaje o barevnosti ochranné známky
- (730) Přihlašovatel/vlastník ochranné známky
- (740) Zástupce
- (811) Mezinárodní číslo zápisu ochranné známky
- (890) Kód státu ochrany mezinárodní ochranné známky

**INID codes and minimum required for the identification of bibliographics data relating to marks**

- (111) Number of registration
- (151) Date of the registration
- (210) Number of the application
- (220) Date of filing of the application
- (320) Date of the first application
- (442) Date of the publication of the examined application
- (450) Date of publication of the registration
- (510) List of goods and/or services
- (511) Number of the class of goods and/or services
- (526) Disclaimer
- (540) Reproduction of the mark
- (551) Collective mark
- (554) Three-dimensional mark
- (558) Mark consisting exclusively of one or several colours
- (583) Date of the legal force of the decision/ result of the decision
- (591) Information concerning colour
- (730) The applicant or the holder of the mark
- (740) Name and address of the representative
- (811) Number of the international registration
- (890) INID code of the state of the international mark

### **Úvod ke všem kapitolám**

Věstník Úřadu část B se týká ochranných známek, označení původů a zeměpisných označení. Pro větší pohodlí uživatelů tohoto Věstníku je obsah jednotlivých kapitol níže stručně vysvětlen. Pro lepší orientaci je před kapitolami (zveřejněné přihlášky ochranných známek, zápisy ochranných známek, obnovy zápisu ochranných známek a zveřejněné přihlášky ochranných známek - barevná vyobrazení) Věstníku uveden přehled příslušné kapitoly, který obsahuje číselný přehled čísel spisů přihlášek ochranných známek nebo čísel zápisů ochranných známek řazených vzestupně. Údaje v jednotlivých kapitolách jsou zveřejňovány pod číselnými kódy, tzv. INID kódy, v souladu s normou WIPO ST. 60 (Doporučení týkající se bibliografických údajů ve vztahu k ochranným známkám). Pozornosti si zaslouží skutečnost, že z technických důvodů může mít tento číselný kód u některých údajů odlišný význam než standardní vymezení, které mu dalo WIPO.

### **Zamítnuté a částečně zamítnuté přihlášky ochranných známek před zveřejněním**

Kapitola obsahuje údaje o rozhodnutích o přihláškách ochranných známek, u kterých byly na základě provedeného věcného průzkumu shledány Úřadem důvody pro zamítnutí přihlášky ochranné známky podle ustanovení § 4 nebo 6 zákona č. 441/2003 Sb. Na základě toho Úřad vydal rozhodnutí o zamítnutí přihlášky podle ustanovení § 22 zákona č. 441/2003 Sb., a to pro celý seznam výrobků a služeb nebo pro jeho část. Údaje o výsledku rozhodnutí (zamítnutí přihlášky, částečné zamítnutí přihlášky) jsou uvedeny za datem právní moci rozhodnutí pod INID kódem (583) s názvem "Datum právní moci rozhodnutí/výsledek rozhodnutí".

### **Zveřejněné přihlášky ochranných známek**

Přihlášky ochranných známek, které byly na základě výsledků formálního a věcného průzkumu provedeného Úřadem shledány schopné zápisu do rejstříku ochranných známek, jsou obsaženy v této kapitole. Důležitou právní skutečností je, že zveřejněním přihlášky ochranné známky v této kapitole Věstníku (§ 23 zákona č. 441/2003 Sb.) začíná běžet zákonná tříměsíční lhůta pro podání námitek podle ustanovení § 25 zákona č. 441/2003 Sb.

### **Zamítnuté a částečně zamítnuté přihlášky ochranných známek po zveřejnění**

Zjistí-li Úřad v průběhu řízení o námitkách, že přihlašovaná ochranná známka nespĺňuje podmínky pro zápis, přihlášku zamítne. Zjistí-li, že přihlašovaná ochranná známka nespĺňuje podmínky pro zápis jen pro některé výrobky nebo služby, přihlášku zamítne v rozsahu výrobků nebo služeb, pro které přihláška nespĺňuje podmínky zápisu. S ohledem na tuto skutečnost, obsahuje tato kapitola údaje o rozhodnutích o zamítnutí přihlášky ochranné známky v celém nebo částečném rozsahu na základě ustanovení § 26 zákona č. 441/2003 Sb.

Údaje o výsledku rozhodnutí (zamítnutí přihlášky, částečné zamítnutí přihlášky) jsou uvedeny za datem právní moci rozhodnutí pod INID kódem (583) s názvem "Datum právní moci rozhodnutí/výsledek rozhodnutí".

### **Zamítnuté námitky**

V průběhu řízení o námitkách může být Úřadem zjištěno, že přihlašovaná ochranná známka, která byla zveřejněna ve Věstníku, nezasahuje do zákonem chráněných starších práv třetích osob, tzv. namítajících, uvedených v ustanovení § 7 zákona č. 441/2003 Sb., a proto Úřad námitky zamítne. Údaje o rozhodnutích o zamítnutí námitek na základě ustanovení § 26 zákona č. 441/2003 Sb. jsou obsaženy v této kapitole.

### **Zápisy ochranných známek bez změny ve vztahu ke zveřejněným přihláškám**

Kapitola obsahuje údaje o ochranných známkách zapsaných na základě ustanovení § 28 odst. 1 zákona č. 441/2003 Sb., u kterých nedošlo ke změně údajů oproti zveřejněné přihlášce ochranné známky.

### **Zápisy ochranných známek se změnou ve vztahu ke zveřejněným přihláškám**

Kapitola obsahuje údaje o ochranných známkách zapsaných na základě ustanovení § 28 odst. 1 zákona č. 441/2003 Sb., u kterých došlo ke změně údajů oproti zveřejněné přihlášce ochranné známky.

### **Mezinárodní zápisy ochranných známek**

V této kapitole jsou zveřejněny zápisy mezinárodních ochranných známek platné v členských stranách Madridské dohody a Protokolu k Madridské dohodě, podané osobami, které mají českou státní příslušnost nebo mají na území České republiky podnik, místo trvalého pobytu nebo sídlo a osobami jim na roveň postavenými (§ 46 odst. 1 zákona č. 441/2003 Sb.)

### **Zápisy licenčních smluv k ochranným známkám**

V této kapitole jsou zveřejněny zápisy licenčních smluv podle ustanovení § 18 odst. 1 zákona č. 441/2003 Sb. řazené vzestupně podle čísel zápisů ochranných známek.

### **Zápisy licenčních smluv k mezinárodně zapsaným ochranným známkám**

V této kapitole jsou zveřejněny zápisy licenčních smluv k mezinárodně zapsaným ochranným známkám platným na území České republiky.

### **Ochranné známky zrušené a prohlášené za neplatné**

Tato kapitola obsahuje údaje o rozhodnutích o zrušení ochranné známky na základě ustanovení § 31 zákona č. 441/2003 Sb. nebo o prohlášení ochranné známky za neplatnou na základě ustanovení § 32 zákona č. 441/2003 Sb. Existuje-li důvod zrušení/prohlášení ochranné známky za neplatnou pouze ve vztahu k některým z výrobků nebo služeb, Úřad ochrannou známku zruší/prohlásí za neplatnou pouze pro tyto výrobky nebo služby. Údaje o výsledku rozhodnutí (zrušení ochranné známky, částečné zrušení ochranné známky, prohlášení ochranné známky za neplatnou, prohlášení ochranné známky za částečně neplatnou) jsou uvedeny za datem právní moci rozhodnutí pod INID kódem (583) s názvem "Datum právní moci rozhodnutí/výsledek rozhodnutí.

### **Obnovy zápisu ochranných známek**

Kapitola obsahuje údaje o ochranných známkách, u kterých byl na žádost vlastníka obnoven zápis podle ustanovení § 28 odst. 2 zákona č. 441/2003 Sb.

### **Zániky ochranných známek uplynutím doby platnosti**

Kapitola obsahuje údaje o ochranných známkách, které zanikly uplynutím doby platnosti podle ustanovení § 29 odst. 1 zákona č. 441/2003 Sb.

### **Vzdání se práv k ochranné známce**

Vlastník ochranné známky se může podle ustanovení § 30 zákona č. 441/2003 Sb. u Úřadu písemným prohlášením vzdát práv k ochranné známce v rozsahu všech výrobků nebo služeb, pro které byla zapsána, nebo některých z nich. Účinky tohoto prohlášení nastávají dnem doručení prohlášení vlastníka ochranné známky Úřadu a nelze je vzít zpět. V této kapitole je tedy uvedeno datum účinnosti vzdání se práv k ochranné známce. Pokud se vlastník vzdal práv k ochranné známce jen v rozsahu některých výrobků a služeb, je pod příslušným INID kódem zveřejněn rovněž zbývající seznam výrobků a služeb, pro které ochranná známka zůstává zapsána.

Tato kapitola dále zahrnuje údaje o ochranných známkách, u kterých vlastník písemným prohlášením omezil rozsah ochrany ve vztahu k prvku ochranné známky.

### **Úpravy znění/vyobrazení ochranných známek a seznamu výrobků a služeb**

Kapitola obsahuje údaje o ochranných známkách, u kterých na žádost vlastníka ochranné známky došlo v souladu s ustanovením § 27 zákona č. 441/2003 Sb. k úpravě ve znění, vyobrazení nebo seznamu výrobků a služeb, pokud tato změna uvádí údaje v ochranné známce do souladu se skutečností, aniž by se tím ochranná známka zásadně změnila.

**Změny vlastníků ochranných známek**

Kapitola obsahuje údaje o ochranných známkách, které byly převedeny nebo přešly ve smyslu ustanovení § 15 odst. 1, 2 a § 16 zákona č. 441/2003 Sb. na jiného vlastníka v rozsahu všech zapsaných výrobků nebo služeb.

**Změny vlastníků ochranných známek pro část výrobků nebo služeb**

Kapitola obsahuje údaje o ochranných známkách, které byly převedeny nebo přešly ve smyslu ustanovení § 15 odst. 1, 2 a § 16 zákona č. 441/2003 Sb. na jiného vlastníka pro některé zapsané výrobky nebo služby.

**Změny v údajích o vlastnících ochranných známek**

Kapitola obsahuje ochranné známky, u kterých byla v rejstříku ochranných známek vyznačena změna v údajích o vlastnících ve smyslu ustanovení § 27 odst. 2 a 7 zákona č. 441/2003 Sb. s uvedením změněných údajů o vlastnících.

**Prominutí zmeškání lhůty**

Předloží-li účastník řízení důkaz o tom, že nemohl nikoli vlastní vinou dodržet lhůtu stanovenou zákonem nebo Úřadem, Úřad na jeho žádost promine zmeškání lhůty, není-li to v zákoně č. 441/2003 Sb. stanoveno jinak. Pokud Úřad vyhověje žádosti o prominutí zmeškání lhůty, údaje o tomto rozhodnutí Úřad zveřejní v této kapitole Věstníku.

**Ostatní rozhodné údaje a úřední opravy**

Kapitola zahrnuje zejména přetřídění seznamu výrobků a služeb v návaznosti na mezinárodní zápis, opravu chyb ve formulaci, přepisů a zjevných nesprávností za účelem uvedení do souladu se skutečností. V této kapitole jsou zveřejňovány jen takové údaje, které nemohou být zveřejněny spolu se zveřejněním přihlášky nebo se zápisem ochranné známky. Dále kapitola obsahuje důležitá úřední sdělení.

**Označení původu/zeměpisná označení**

V kapitole se zveřejňují podle ustanovení § 15 odst. 4 zákona č. 452/2001 Sb., o ochranně označení původu a zeměpisných označení, zápisy označení původu/zeměpisných označení, jejich zrušení a jiné důležité skutečnosti.

**Zveřejněné přihlášky ochranných známek - barevná vyobrazení**

Kapitola obsahuje čísla spisů a vyobrazení přihlášek barevných ochranných známek, které byly podle ustanovení § 23 zákona č. 441/2003 Sb. zveřejněny.



**Kódy pro označování zemí a mezinárodních organizací použité ve věstníku**

AT	Rakousko
BM	Bermudy
BR	Brazílie
BS	Bahamy
CA	Kanada
CH	Švýcarsko
CN	Čína
CU	Kuba
CY	Kypr
CZ	Česká republika
DE	Spolková republika Německo
DK	Dánsko
ES	Španělsko
FI	Finsko
FR	Francie
GB	Velká Británie
HR	Chorvatsko
HU	Maďarsko
IE	Irsko
IL	Izrael
IN	Indie
IT	Itálie
JP	Japonsko
KR	Korejská republika
LI	Lichtenštejnsko
MD	Moldavská republika
MU	Mauritius
MY	Malajsie
NL	Nizozemí
NO	Norsko
PL	Polsko
RU	Ruská federace
SE	Švédsko
SG	Singapur
SK	Slovensko
US	Spojené státy americké

**Kódy pro označování států USA použité ve věstníku**

AZ	Arizona
CA	California
CO	Colorado
CT	Connecticut
DE	Delaware
FL	Florida
GA	Georgia
IA	Iowa
IL	Illinois
IN	Indiana
KY	Kentucky
MA	Massachusetts
MD	Maryland
NE	Nebraska
NJ	New Jersey
NY	New York
OH	Ohio
OR	Oregon
PA	Pennsylvania
TX	Texas
UT	Utah

Zamítnuté a částečně zamítnuté přihlášky ochranných známek před zveřejněním

(210) **O-115771**

(540) **PRÍMA**

(583) 09.07.2005 / zamítnutí přihlášky

---

(210) **O-115772**

(540) **PRIMA**

(583) 09.07.2005 / zamítnutí přihlášky

---

(210) **O-148739**

(540) **ACSON**

---

(583) 04.07.2005 / zamítnutí přihlášky

---

(210) **O-177191**

(540) **BENEFIT**

(583) 09.07.2005 / zamítnutí přihlášky

---

(210) **O-186286**

(540) 

**SK**

(583) 08.07.2005 / zamítnutí přihlášky

---

(210) **O-186287**

(540) 

**BRATISLAVA**

(583) 08.07.2005 / zamítnutí přihlášky

---

(210) **O-186652**

(540) 

(583) 14.07.2005 / zamítnutí přihlášky

---

(210) **O-189054**

(540) **LEVNÉ-CIHLY**

(583) 21.05.2005 / částečně zamítnutí přihlášky

---

(210) **O-192848**

(540) **Valašské slunko**

(583) 15.07.2005 / zamítnutí přihlášky

---

(210) **O-194320**

(540) 

(583) 21.06.2005 / zamítnutí přihlášky

---

(210) **O-195781**

(540) **DOUBLE INFORMATION**

(583) 17.05.2005 / zamítnutí přihlášky

---

(210) **O-196896**

(540) **Originální pivní pálenka -  
Original bier brand**

(583) 11.07.2005 / zamítnutí přihlášky

---

(210) **O-197985**

(540) **Vína plná slunce**

(583) 21.07.2005 / zamítnutí přihlášky

---

(210) **O-198136**

(540) **EUROTOP**

(583) 25.07.2005 / částečně zamítnutí přihlášky

---

(210) **O-198597**

(540) 

(583) 15.07.2005 / zamítnutí přihlášky

---

(210) **O-198598**

(540) 

(583) 15.07.2005 / zamítnutí přihlášky

---

(210) **O-198992**

(540) **OASE**

(583) 07.07.2005 / částečně zamítnutí přihlášky

---

(210) **O-342058**

(540) **DRINK S.O.S.**

(583) 24.06.2005 / částečně zamítnutí přihlášky

---

(210) **O-343595**

(540)

**NAVARA**

(583) 07.07.2005 / zamítnutí přihlášky

(210) **O-346151**

(540)

**CZECH GOLF MASTERS**

(583) 03.07.2005 / zamítnutí přihlášky

(210) **O-346152**

(583) 03.07.2005 / zamítnutí přihlášky

(210) **O-355716**

(540)

**OK!**

(583) 08.07.2005 / zamítnutí přihlášky

(210) **O-356131**

(540)

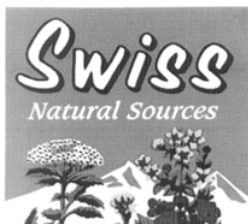

(583) 11.07.2005 / zamítnutí přihlášky

(210) **O-356132**

(540)



(583) 11.07.2005 / zamítnutí přihlášky

(210) **O-356954**

(540)

**MARIÁŠ**

(583) 01.07.2005 / zamítnutí přihlášky

(210) **O-358362**

(540)

**klenoty**

(583) 27.06.2005 / zamítnutí přihlášky

(210) **O-358453**

(540)

**LABUŽNÍK**

(583) 28.06.2005 / zamítnutí přihlášky

(210) **O-358860**

(540)

**TeamNet Start**

(583) 27.06.2005 / zamítnutí přihlášky

(210) **O-359353**

(540)

**Pomáháme vám bydlet**

(583) 08.07.2005 / zamítnutí přihlášky

(210) **O-359354**

(540)

**POMÁHÁME VÁM BYDLET**

(583) 08.07.2005 / zamítnutí přihlášky

(210) **O-359499**

(540)

**IDEALPLAST**

(583) 14.06.2005 / zamítnutí přihlášky

(210) **O-359515**

(540)

**Svatba snů**

(583) 14.07.2005 / zamítnutí přihlášky

(210) **O-359735**

(540)

**AXIS OFFICE PARK**

(583) 08.07.2005 / částečně zamítnutí přihlášky

(210) **O-359736**

(540)

**AXIS OFFICE PARK**

(583) 08.07.2005 / částečně zamítnutí přihlášky

(210) **O-359762**

(540)

**Let's Go**

(583) 25.07.2005 / zamítnutí přihlášky

(210) **O-359775**

(540)

**Nový Citroën C5**

(583) 07.07.2005 / částečně zamítnutí přihlášky

(210) **O-359812**

(540)

**GRAND**

(583) 25.07.2005 / zamítnutí přihlášky

(210) **O-359827**

(540)

**Jelínek**

(583) 22.07.2005 / částečně zamítnutí přihlášky

(210) **O-359925**

(540)

**ECOWOOD**

(583) 21.06.2005 / zamítnutí přihlášky

(210) **O-359937**  
(540)

*Diverse*  
eyewear by **GAIN**

(583) 07.07.2005 / částečně zamítnutí přihlášky

(210) **O-360243**  
(540)

**www.eurocar.cz**

(583) 25.07.2005 / zamítnutí přihlášky

(210) **O-360244**  
(540)

**CITYAUTO**

(583) 25.07.2005 / zamítnutí přihlášky

(210) **O-360245**  
(540)

**CITY AUTO**

(583) 25.07.2005 / zamítnutí přihlášky

(210) **O-360246**  
(540)

**AUTOCITY**

(583) 25.07.2005 / zamítnutí přihlášky

(210) **O-360255**  
(540)

**UK FASHION**

(583) 02.07.2005 / zamítnutí přihlášky

(210) **O-360412**  
(540)

**AQUADOODLE** 

(583) 11.07.2005 / částečně zamítnutí přihlášky

(210) **O-419826**  
(540)

**Arbitrážní institut**

(583) 28.06.2005 / zamítnutí přihlášky

(210) **O-420144**  
(540)

**RISK PLUS**

(583) 21.07.2005 / zamítnutí přihlášky

(210) **O-420146**  
(540)

**STORNO PLUS**

(583) 21.07.2005 / zamítnutí přihlášky

(210) **O-420190**  
(540)

**TOP 10 CZ**

(583) 13.06.2005 / zamítnutí přihlášky

(210) **O-420352**  
(540)

**A. C. T.**

(583) 02.07.2005 / zamítnutí přihlášky

(210) **O-420420**  
(540)

**TOP OPTIKA**

(583) 14.07.2005 / zamítnutí přihlášky

(210) **O-420421**  
(540)

**TOP OPTIC**

(583) 14.07.2005 / zamítnutí přihlášky

(210) **O-420540**  
(540)

**Australian Information Centre**

(583) 01.07.2005 / zamítnutí přihlášky

(210) **O-420541**  
(540)

**Australian Education Centre**

(583) 01.07.2005 / zamítnutí přihlášky

(210) **O-420766**  
(540)



(583) 26.07.2005 / zamítnutí přihlášky

(210) **O-421180**  
(540)

**PARTEK**

(583) 11.07.2005 / zamítnutí přihlášky

(210) **O-421285**  
(540)

**VOYAGE**

(583) 08.07.2005 / zamítnutí přihlášky

(210) **O-421485**  
(540)

**IMPERATOR**

(583) 18.07.2005 / částečně zamítnutí přihlášky

(210) **O-421551**  
(540)

**info Brno**

(583) 20.06.2005 / zamítnutí přihlášky

(210) **O-421616**  
(540)

**Vědět víc**

(583) 11.07.2005 / zamítnutí přihlášky

(210) **O-421756**

(540)



(583) 14.07.2005 / zamítnutí přihlášky

(210) **O-421781**

(540)

**ryby tak, jak je chcete**

(583) 18.07.2005 / zamítnutí přihlášky

(210) **O-421811**

(540)

**KUBA - TOP**

(583) 21.07.2005 / částečné zamítnutí přihlášky

(210) **O-422080**

(540)

**GOLF MORAVA**

(583) 27.06.2005 / zamítnutí přihlášky

(210) **O-422165**

(540)

**Anketa o Zlaté DVD**

(583) 18.07.2005 / zamítnutí přihlášky

(210) **O-422436**

(540)

**TOP TRAVEL BUSINESS**

(583) 25.07.2005 / zamítnutí přihlášky

(210) **O-422589**

(540)

**Lék roku**

(583) 28.06.2005 / zamítnutí přihlášky

(210) **O-422663**

(540)

**Projekt v praxi**

(583) 25.07.2005 / zamítnutí přihlášky

(210) **O-422813**

(540)



(583) 01.07.2005 / zamítnutí přihlášky

(210) **O-423056**

(540)

**Nová nemocnice**

(583) 19.07.2005 / zamítnutí přihlášky

(210) **O-423057**

(540)

**Nemocnice - nová generace**

(583) 19.07.2005 / zamítnutí přihlášky

(210) **O-423158**

(540)

**POPCORN JEANS**

(583) 22.07.2005 / zamítnutí přihlášky

(210) **O-423281**

(540)



(583) 18.07.2005 / zamítnutí přihlášky

(210) **O-423282**

(540)

**DVD roku**

(583) 18.07.2005 / zamítnutí přihlášky

## Přehled zveřejněných přihlášek ochranných známek

Přihlášky ochranných známek, které byly na základě výsledků formálního a věcného průzkumu provedeného Úřadem shledány schopné zápisu do rejstříku ochranných známek, jsou obsaženy v této kapitole. Důležitou právní skutečností je, že zveřejněním přihlášky ochranné známky v této kapitole Věstníku (§ 23 zákona č. 441/2003 Sb.) začíná běžet zákonná tříměsíční lhůta pro podání námitek podle ustanovení § 25 zákona č. 441/2003 Sb.

### Číselný přehled

O-169415, O-171817, O-189351, O-191476, O-191976, O-194852, O-195156, O-195226, O-197834, O-198136, O-198181, O-198992, O-199052, O-341953, O-342058, O-342474, O-345148, O-345691, O-345883, O-347149, O-347233, O-351045, O-355885, O-355915, O-356392, O-356590, O-356631, O-356632, O-356642, O-356729, O-356901, O-358742, O-358903, O-359099, O-359100, O-359184, O-359404, O-359566, O-359595, O-359735, O-359736, O-359775, O-359827, O-359937, O-359997, O-359998, O-359999, O-360021, O-360082, O-360412, O-419924, O-420226, O-420599, O-420786, O-420864, O-421074, O-421202, O-421298, O-421299, O-421351, O-421467, O-421485, O-421561, O-421566, O-421595, O-421659, O-421723, O-421783, O-421811, O-421834, O-421870, O-422018, O-422148, O-422239, O-422241, O-422326, O-422412, O-422413, O-422422, O-422432, O-422572, O-422690, O-422751, O-422776, O-422788, O-422829, O-422911, O-422951, O-423035, O-423040, O-423042, O-423043, O-423044, O-423087, O-423109, O-423147, O-423222, O-423225, O-423226, O-423227, O-423230, O-423231, O-423232, O-423297, O-423298, O-423319, O-423357, O-423414, O-423415, O-423449, O-423450, O-423451, O-423453, O-423454, O-423455, O-423456, O-423457, O-423460, O-423475, O-423493, O-423506, O-423516, O-423555, O-423598, O-423607, O-423651, O-423652, O-423655, O-423656, O-423657, O-423658, O-423714, O-423722, O-423723, O-423724, O-423725, O-423790, O-423799, O-423834, O-423835, O-423836, O-423837, O-423838, O-423839, O-423840, O-423843, O-423844, O-423858, O-423879, O-423903, O-423911, O-423921, O-423960, O-423964, O-424009, O-424041, O-424044, O-424045, O-424050, O-424051, O-424105, O-424106, O-424128, O-424163, O-424170, O-424171, O-424223, O-424224, O-424225, O-424231, O-424234, O-424238, O-424241, O-424252, O-424253, O-424257, O-424284, O-424288, O-424289, O-424290, O-424291, O-424297, O-424298, O-424299, O-424319, O-424321, O-424402, O-424551, O-424556, O-424557, O-424558, O-424559, O-424561, O-424562, O-424567, O-424612, O-424634, O-424668, O-424681, O-424682, O-424687, O-424688, O-424690, O-424695, O-424715, O-424716, O-424717, O-424730, O-424731, O-424732, O-424733, O-424734, O-424735, O-424737, O-424739, O-424777, O-424788, O-424789, O-424813, O-424814, O-424821, O-424823, O-424830, O-424837, O-424842, O-424882, O-424883, O-424884, O-424885, O-424886, O-424887, O-424888, O-424889, O-424890, O-424891, O-424930, O-424931, O-424985, O-425122, O-425145, O-425168, O-425170, O-425171, O-425179, O-425189, O-425190, O-425205, O-425206, O-425208, O-425209, O-425210, O-425216, O-425223, O-425226, O-425227, O-425229, O-425231, O-425242, O-425244, O-425256, O-425257, O-425259, O-425276, O-425327, O-425341, O-425342, O-425343, O-425344, O-425345, O-425346, O-425347, O-425348, O-425363, O-425372, O-425373, O-425377, O-425404, O-425425, O-425440, O-425483, O-425484, O-425485, O-425509, O-425512, O-425519, O-425522, O-425526, O-425528, O-425529, O-425553, O-425557, O-425558, O-425559, O-425560, O-425563, O-425571, O-425581, O-425584, O-425605, O-425627, O-425628, O-425629, O-425636, O-425637, O-425638, O-425640, O-425641, O-425680, O-425681, O-425682, O-425683, O-425684, O-425685, O-425690, O-425692, O-425694, O-425696, O-425702, O-425703, O-425704, O-425708, O-425714, O-425720, O-425722, O-425723, O-425724, O-425728, O-425729, O-425730, O-425755, O-425757, O-425758, O-425764, O-425775, O-425780, O-425783, O-425786, O-425812, O-425813, O-425814, O-425817, O-425821, O-425831, O-425836, O-425842, O-425843, O-425845, O-425851, O-425852, O-425853, O-425858, O-425863, O-425864, O-425871, O-425872, O-425873, O-425875, O-425876, O-425878, O-425880, O-425881, O-425882, O-425883, O-425888, O-425895, O-425900, O-425909, O-425912, O-425913, O-425914, O-425915, O-425916, O-425937, O-425938, O-425939, O-425949, O-425951, O-425952, O-425971, O-425987, O-425988, O-425989, O-425990, O-425996, O-426004, O-426005, O-426022, O-426023, O-426026, O-426027, O-426033, O-426042, O-426047, O-426052, O-426054, O-426055, O-426076, O-426078, O-426079, O-426080, O-426081, O-426082, O-426083, O-426085, O-426086, O-426088, O-426089, O-426107, O-426109, O-426110, O-426113, O-426122, O-426125, O-426126, O-426127, O-426129, O-426137, O-426138, O-426143, O-426144, O-426153, O-426154, O-426155, O-426157, O-426159, O-426161, O-426162, O-426163, O-426211, O-426213, O-426214, O-426223, O-426224, O-426226, O-426228, O-426235, O-426243, O-426244, O-426245, O-426246, O-426247, O-426248, O-426251, O-426257, O-426258, O-426259, O-426262, O-426263, O-426265, O-426268, O-426269, O-426270, O-426272, O-426273, O-426274, O-426275, O-426284, O-426286, O-426288, O-426289, O-426290, O-426301, O-426304, O-426308, O-426309, O-426310, O-426325, O-426326, O-426328, O-426341, O-426342, O-426346, O-426348, O-426353, O-426369, O-426371, O-426373, O-426374, O-426376, O-426377, O-426378, O-426379, O-426380, O-426381, O-426383, O-426384, O-426385, O-426391, O-426392, O-426393, O-426394, O-426395, O-426396, O-426397, O-426398, O-426402, O-426403, O-426415, O-426416, O-426417, O-426419, O-426421, O-426426, O-426427, O-426432, O-426435, O-426436, O-426437, O-426438, O-426439, O-426454, O-426455, O-426457, O-426458, O-426459, O-426461, O-426462, O-426464, O-426465, O-426473, O-426476, O-426477, O-426479, O-426480, O-426481, O-426486, O-426492, O-426493, O-426509, O-426510, O-426511, O-426512, O-426517, O-426520, O-426521, O-426525, O-426527, O-426534, O-426535, O-426537, O-426539, O-426540, O-426542, O-426544, O-426547, O-426549, O-426550, O-426552, O-426554, O-426565, O-426567, O-426577, O-426584, O-426591, O-426608, O-426609, O-426610, O-426628, O-426634, O-426636, O-426637, O-426639, O-426646, O-426648, O-426649, O-426650, O-426657, O-426660, O-426662, O-426663, O-426664, O-426668, O-426669, O-426675, O-426676, O-426678, O-426679, O-426683, O-426685, O-426687, O-426688, O-426689, O-426690, O-426691, O-426692, O-426693, O-426694, O-426695, O-426696, O-426703, O-426704, O-426705, O-426706, O-426707, O-426708, O-426713, O-426717, O-426725, O-426747, O-426748, O-426753, O-426754, O-426761, O-426770, O-426771, O-426774, O-426778, O-426781, O-426785, O-426787, O-426788, O-426793, O-426794, O-426801, O-426802, O-426809, O-426844, O-426856, O-426857, O-426858, O-426859, O-426861, O-426862, O-426865, O-426866, O-426867, O-426868, O-426877, O-426881, O-426883, O-426895, O-426896, O-426897, O-426903, O-426904, O-426925, O-426929, O-426931, O-426932, O-426935, O-426937, O-426940, O-426942, O-426947, O-426951, O-426956, O-426963, O-426964, O-426965, O-427025, O-427026, O-427027, O-427029, O-427031, O-427033, O-427036, O-427078, O-427079, O-427084, O-427088, O-427089, O-427093, O-427096, O-427107, O-427111, O-427112, O-427126, O-427132, O-427133, O-427135, O-427136, O-427137, O-427139, O-427144, O-427154, O-427155, O-427156, O-427157, O-427158, O-427159, O-427160, O-427161, O-427162, O-427163, O-427164, O-427165, O-427166, O-427167, O-427168, O-427169, O-427170, O-427174, O-427175, O-427176, O-427177, O-427185, O-427190, O-427191, O-427198, O-427202, O-427212, O-427223, O-427224, O-427231, O-427294, O-427295, O-427296, O-427297, O-427301, O-427305, O-427318, O-427319, O-427320, O-427321, O-427334, O-427337, O-427338, O-427342, O-427365, O-427367, O-427484, O-427664, O-427701, O-427744, O-427827, O-427866, O-427872, O-427873, O-427888, O-428010, O-428012, O-428327, O-428328

## Zveřejněné přihlášky ochranných známek

(210) **O-169415**  
(220) 03.07.2001  
(320) 08.01.2001  
(511) 8, 12  
(540)



(510) (8) ruční nástroje a nářadí z oceli, legovaných ocelí a slitin oceli, pokud jsou obsaženy ve třídě 8; (12) jednotlivé díly vozidel, včetně motorových nekolejových vozidel a kolejových vozidel, z oceli, legovaných ocelí a slitin oceli.  
(730) **SCHOLZ STAHLZENTRUM OST GmbH**, Raiffeisenstr. 10, Waidhaus, DE  
(740) Společná advokátní kancelář Všečečka, Zelený, Švorčík, Kalenský a partneři, JUDr. Pavel Zelený, advokát, Hálkova 2, Praha 2, 12000

(210) **O-171817**  
(220) 24.09.2001  
(320) 24.09.2001  
(511) 9, 16, 28, 35, 41  
(540)



(510) (9) elektrické a elektronické přístroje, video- a audio- pásky, kazety, disky a gramofonové desky, přístroje pro záznam, produkci a vysílání zvuku a vizuálních obrazů, filmy exponované, fotografické diapositivy, brýle, sluneční brýle, brýle proti oslnění, ochranné a bezpečnostní brýle a čočky, rámečky a pouzdra pro ně, rádiové a televizní přístroje, vysílače s přijímačem, telefony, teploměry, kompas, pravítka, měřicí pásky, teleskopy, mikroskopy, periskopy, dalekohledy, zvětšující skla, kalkulátory, počítače, programové vybavení počítače a periferní zařízení počítače, budíky, signalizační zvonce, signální a varovná světla a zařízení, odrazové disky a pruhy pro oblečení, varovné trojúhelníky a jiné značky pro porouchaná vozidla, záchranné vesty, ochranné přilby a oblečení, přístroje pro vodní potápění, šnorchlové trubice, plavecké masky, plavecké brýle, kamery, projektory pro diapositivy, baterie, fotografické blesky a lampy, bleskové přístroje pro kamery, elektronické hry, magnety; (16) papírnické zboží, papírové listy v krabicích a jednotlivé, malé a velké memo podložky, pořadače, složky, balicí materiály, zejména nádoby, krabice, pytle jako obaly, propagační materiály a nálepky, dopisy, číslice, značky a obrázky, tištěná periodika, fotografie, plakáty, obtisky (decalcomanias), tiskoviny, tištěné reprodukce, zejména litografické tisky, obrazy, malby, malířské plátno, knihy, ročenky, katalogy, kalendáře, alba, deníky, knihvazačské materiály, materiály pro malíře - umělce, zejména krajony, malířské štetce, materiály pro modelování či výrobu forem, psací a kreslicí nástroje, zejména pera, tužky, značkovače, gummy, pravítka, kompas, tiskařské bločky, tiskařská písma a štočky, šablony, instrukční a vyučovací materiály, zejména knihy, příručky, brožurky, řádné hrací karty, přací visačky, pozvánky, odpadkové koše, obaly na dárky, stuhu, mašličky, nálepky a samolepky, psací desky, memo či psací podložky, pohlednice, obálky, pečetní hmota a opravné tekutiny, knihy k vymalování, sady pro malování, omalovánky, pohlednice k vymalování, předváděcí materiály a/nebo lepenky používané k maloobchodní a prodejní propagaci, papírové servítky, papírové

ubrusy, papírové talíře, papírové hrnečky, knižní záložky, pouzdra na tužky, schránky na pera, papírové dekorace pro dorty, nálepky na automobilové nárazníky, magnetické tabulky, papírové vlaječky; (28) hračky, panenky, plyšové hračky, hry, balónky, káči, skládačky puzzle, masky používané jako hračky, karetní hry (nikoli řádné hrací karty), deskové hry, elektronické hry s výjimkou těch, které se uvádějí do chodu vhozením mince nebo jsou užívány výhradně s televizním přijímačem, dětské stavebnice, ornamenty a dekorace (kromě svíček a svítidel) - všechno pro vánoční stromky, domečky pro panenky, motorová vozidla jako hračky, dětská vozítka, dětská vozítka poháněná pedály a baterií, sportovní zboží (kromě oblečení) - kolečkové brusle, brusle na led, surfařská prkna (ne motorizovaná), potápěčské ploutve, podkovy, houpačky, provazy a sítě pro sportovní zboží, hry a rakety, tenisové rakety, rakety pro squash, nebo hru hranou pálkou (paddleball), výbava pro lukostřelbu, výbava pro dráhovou atletiku a hřiště, míče, rukavice, pátky, hole, golfové hole, podložky a značky používané pro sportovní hry, masky a ochranné oblečení, chrániče těla a vybavení pro každý druh hry, vybavení pro jízdu na koni, horolezectví, lukostřelbu, šerm, gymnastiku, box, závaží, činky a mechanicky provozované cvičební zařízení, rybářské udice, šňůry, háčky, návnady, vnařidla, splávky, olůvka, navijáky, lyže, lyžařské hole, švihadla, loutky, hračky pro pískoviště, houpačky, rotující diskové hračky; (35) inzertní a propagační služby a informační služby jich se týkající, podnikatelské informační služby, všechny poskytované "on-line" z počítačové databáze nebo Internetu, kompilace inzerce pro použití jako webové stránky na internetu, "on-line" maloobchodní služby (e-obchody); (41) vzdělávací služby, zábavné služby, zejména programování TV pořadů, "on-line" informační služby, týkající se rádiové a televizní zábavy, rádiová a televizní zábava, produkce, reprodukce, projekce a pronájem filmů a videa, produkce a reprodukce audio a video nahrávek na audio a/nebo video nosičích různého druhu, projekce a pronájem těchto a/nebo audio nosičů, produkce a uspořádání radiových a televizních programů, informace o zábavě a vzdělávání poskytované "online" z počítačové databáze nebo Internetu, poskytování "online" elektronických publikací (jež nelze zavádět do přenosové linky).

(730) **THE CARTOON NETWORK LP, LLLP**, One CNN Center, Atlanta, GA, US  
(740) Společná advokátní kancelář Všečečka Zelený Švorčík Kalenský a Partneři, JUDr. Petr Kalenský, Hálkova 2, Praha 2, 12000

(210) **O-189351**  
(220) 05.03.2003  
(320) 05.03.2003  
(511) 25  
(540)

**bama - ani nevíte, že máte boty na nohou**

(510) (25) koupací sandály, koupací boty, kopačky, obuv pro gymnastiku, polovysoké boty, domácí obuv, dřeváky, pantofle, sandály, boty (polobotky), sportovní obuv, sportovní polobotky, vysoké boty, holínky, plátěné boty (Espandrillos), boty pro potápění.  
(730) **Wilhelm Hamm GmbH**, Am Tie 7, Osnabrück, 49086, DE  
(740) Kania, Sedlák, Smola - patentová a známková kancelář, Ing. František Kania Kania, Mendlovo nám. 1a, Brno, 60300

(210) **O-191476**  
(220) 07.05.2003  
(320) 07.05.2003  
(511) 30  
(540)

**karamelky**

(510) (30) trubičky plněné karamelovou náplní.  
(730) **Drahošlav Ploch**, Dobrá Voda u Hořic 207, Dobrá Voda u Hořic, 50773, CZ  
(740) Bohemia Patent, Ing. Jana Vandělíková, Umělecká 6, Praha 7, 17000

(210) **O-191976**  
(220) 27.05.2003  
(320) 27.05.2003  
(511) 3  
(540)

**NOWUM** cosmetics

(510) (3) solární kosmetika, active mléko 30, active body spray 30, forte mléko 30, forte body spray 30, after balzam 30, face cream.  
(730) **SOLARSERVIS, s.r.o.**, Křídlovická 2a, Brno, 60300, CZ

(210) **O-194852**  
(220) 12.08.2003  
(320) 12.08.2003  
(511) 35, 36, 37, 41, 43, 44  
(540)

**MICHAEL**

(510) (35) propagační činnost, reklama, zprostředkování obchodu, činnost podnikatelských, organizačních a ekonomických poradců; (36) správa nemovitostí, realitní činnost, pronájem nemovitostí, činnost finančních poradců; (37) stavebnictví - stavby budov, služby připojené ke službám ve stavebnictví, inženýrská činnost ve výstavbě v rámci této třídy; (41) pořádání odborných kurzů, školení a jiných vzdělávacích akcí včetně lektorské činnosti; (43) restaurace, ubytovací služby a cateringové služby; (44) zemědělská činnost, chov domácích zvířat a poskytování souvisejících služeb.  
(730) **Michal Štěpánek**, Ovčí hájek 2154, Praha 5, 15000, CZ  
(740) **Radvan & Co.**, advokátní kancelář, JUDr. Martin Radvan, LL. M., Revoluční 13, Praha 1, 11000

(210) **O-195156**  
(220) 22.08.2003  
(320) 22.08.2003  
(511) 35  
(540)

**LINUX OFFICE**

(510) (35) organizace výstav pro komerční a reklamní účely, pořádání veletrhů pro obchodní a reklamní účely.  
(730) **EXPONET s. r. o.**, Šumavská 15, Praha 2, 12000, CZ  
(740) Šachta, Zmeškal & partneři, Ing. Václav Kratochvíl, Radlická 28/663, Praha 5, 15000

(210) **O-195226**  
(220) 26.08.2003  
(320) 26.08.2003  
(511) 9, 35, 38, 41, 42  
(540)

**SEXihned**

(510) (9) data, databáze a jiné informační produkty na magnetických, optických a jiných nosičích kromě papírových a v elektronických, datových, informačních a telekomunikačních sítích všeho druhu, související software a hardware, nosiče dat všeho druhu vyjma nosičů papírových, elektronické sítě,

multimediální aplikace, elektronická periodika, software pro počítače, nahraný software, zvukové a obrazové záznamy na CD a DVD discích a magnetických discích, elektronický vyhledávač; (35) inzertní, propagační a marketingové služby, poradní a konzultační služby, reklamní služby, tvorba reklamních a propagačních materiálů, konzultační služby v oblasti médií, plánování, nákup a zprostředkování prostoru pro reklamu, pronájem reklamních ploch, pořádání veletrhů pro obchodní a reklamní účely, reklama a reklamní služby na Internetu, zajištění a realizace reklamních kampaní, poskytování informací a jiných informačních produktů v rámci této třídy, multimediálních informací obchodního a reklamního charakteru, komerční využití Internetu v oblastech komerčních internetových médií a vyhledávacích služeb, on-line inzerce, rozšiřování reklamních a inzertních materiálů, reklamní literatury - periodických a neperiodických tiskovin, zejména novin, časopisů, prospektů, letáků, katalogů; (38) šíření elektronických časopisů, elektronických periodik a knih v elektronické podobě prostřednictvím počítačové sítě, internetové informační a konzultační služby; (41) fotografické služby, služby art studia; (42) tvorba software, tvorba internetových databázových systémů a internetových prezentací, aplikací, katalogů, elektronických časopisů, včetně periodik, programování multimediálních aplikací a dokumentů, tvorba interaktivních a grafických programů, konstrukce WWW prezentací a řešení WWW serverů, tvorba programových projektů, tvorba informačních databází.  
(730) **Mgr. David Lecnar**, Lhotka 37, Česká Třebová, 56002, CZ

(210) **O-197834**  
(220) 07.11.2003  
(320) 07.11.2003  
(511) 32, 33, 43  
(540)

**Budějovický Regent**

(510) (32) pivo, nealkoholické pivo, nealkoholické nápoje, stolní a minerální vody; (33) alkoholické nápoje; (43) bufety, restaurace, kavárny, bary, služby hotelů, penzionů a motelů, pronajímání jednacích a společenských místností a prostorů, pronajímání přechodného ubytování, zásobování.  
(730) **Bohemia Regent, a.s.**, Trocnovské nám. 124, Třeboň, 37901, CZ  
(740) **KUDRLIČKA & SEDLÁK** Advokátní, patentová a známková kancelář, Ing. Jiří Sedlák, Husova 16, České Budějovice, 37001

(210) **O-198136**  
(220) 14.11.2003  
(320) 14.11.2003  
(511) 37  
(540)

**EUROTOP**

(510) (37) stavební zednické práce, montáž a údržba konstrukcí, montáž, opravy a servis topných zařízení, práce spojené s rekonstrukcemi bytových jader a se zařízením koupelen, montáž sádkkartonu, dlaždičské a obkladačské práce, montáž, demontáž, opravy a údržba tepelných, ventilačních a klimatizačních zařízení, montáž a opravy ústředního vytápění a větrání, izolační práce, instalace a opravy potrubí, vodo- a plyno- instalace, truhlářství v rámci této třídy, malířské, lakýrnické, omítkařské, sádrovací a topenářské práce, montáž, demontáž, opravy a údržba k uvedeným výrobkům a zařízením, plnění tlakových nádob plyny, revize a zkoušky vyhrazených elektrických a plynových zařízení, drobné údržbářské práce, utěšňování budov a jejich zateplovací opláštění.  
(730) **Ing. Boris Klus EUROTOP**, Bahno-Příkopy 2172, Frýdek - Místek, 73801, CZ  
(740) **Pacl Václav**, patentový zástupce, Okrajová 4a, Havířov - Podlesí, 73601

(210) **O-198181**  
(220) 19.11.2003  
(320) 19.11.2003  
(511) 1, 2, 3, 6, 16, 19, 20  
(540)

**DOMOV BAREV**

(510) (1) prostředky k odmašťování, ohnivzdorné hmoty, průmyslová



pojiva a lepidla, lepidla na tapety; (2) barvy, laky, emaily, fermeže, nátěrové látky, ředidla do nátěrových látek, barev a laků, zlatolaky, tmely sklenářské, barviva, mořidla, ochranné prostředky proti rzi kovů a hnilobě dřeva, práškové nátěrové látky, práškové barvy, impregnační prostředky na dřevo a na beton, mořidla na dřevo, elektroforézní nátěrové látky, aditiva pro nátěrové hmoty, nástřikové hmoty na bázi organických pojiv a organických plnidel, asfaltové nátěrové hmoty; (3) drogistické výrobky, zahrnuté ve tř. 3, parfumerie, kosmetické výrobky; (6) kovové stojany a kovové žebříky malířů a natěračů; (16) štětce, štětky, šablony značkovací, pravítka, pravítka linkovací; (19) maltovinová pojiva, nástřikové omítkové hmoty, lité podlahy, asfalt, sádra a další stavební hmoty a materiály; (20) dřevěné pomůcky pro malíře a natěrače jako jsou žebříky, stojany, opěrky.

- (730) **TRIGA COLOR, a.s.**, Janáčkova 333, Tišnov, 66601, CZ  
(740) **ČEARMÁK HOŘEJŠ MYSLIL A SPOL., ADVOKÁTNÍ A PATENTOVÁ KANCELÁŘ, JUDr. Jan Matějka, Národní 32, Praha 1, 11000**

- (210) **O-198992**  
(220) 09.12.2003  
(320) 09.12.2003  
(511) 7, 44  
(540)

## OASE

- (510) (7) filtry jako součást motorů, filtrační zařízení, čerpací zařízení, vše v rámci třídy 7; (44) zahradnictví, zahradní architektura.  
(730) **Barták Vladimír**, Pražská 126, Mukařov, 25162, CZ  
(740) Ing. Král Jiří, patentový zástupce, Štěpánská 45, Praha 1, 11000

- (210) **O-199052**  
(220) 11.12.2003  
(320) 11.12.2003  
(511) 35, 36  
(540)



- (510) (35) reklamní a propagační činnost, analýzy nákladů, dražby, pomoc při řízení obchodní činnosti, konzultační a poradenské služby v oblasti fúzí, akvizic a zbvování se majetku, obchodní oceňování a odhady, pořádání a řízení komerčních veletrhů a výstav v oblasti realit a investic, zprostředkování obchodních záležitostí, průzkum a analýza trhu, zejména trhu s realitami; (36) činnost realitní kanceláře, zejména koupě a prodej nemovitostí, zprostředkování koupě, prodeje, pronájmu a leasingu nemovitostí, pronájem a leasing nemovitostí, správa nemovitostí, řízení realitních služeb, nájemné, financování, ocenění, poradenství a leasingové služby, investice do nemovitostí, zprostředkování finančních operací, úvěrové poradenství a zprostředkování úvěrů a hypoték, poradenské a zprostředkovatelské služby v oblasti nemovitého majetku, správa a nakládání s nemovitým majetkem, oceňování, odhady a posudky, věcná majetková správa, poskytování informací v oblasti realit, investic a nemovitostí pomocí prostředků globální počítačové sítě.  
(590) Barevná  
(730) **Reality RECOM, s.r.o.**, Lidická 38, Prostějov, 79601, CZ  
(740) **TETRAPAT, RNDr. Zdeňka Halaxová, Horní náměstí 7, Olomouc, 77200**

- (210) **O-341953**  
(220) 08.01.2004  
(320) 08.01.2004  
(511) 7, 11, 31, 37

(540)



- (510) (7) zemědělské stroje - zejména stroje pro sklizeň chmele; (11) sušárny na chmel; (31) chmel; (37) stavby a montáže chmelnicových konstrukcí, montáž, opravy a údržba strojů pro sklizeň chmele, stavební práce.  
(730) **CHMELÁŘSTVÍ, družstvo Žatec**, Mostecká 48319, Žatec, 43819, CZ  
(740) **HM PARTNERS s. r. o.**, Ing. Zdeněk Michálek, 28. října 150, Ostrava, 70200

- (210) **O-342058**  
(220) 13.01.2004  
(320) 13.01.2004  
(511) 9, 12, 16, 32, 33, 35, 38, 39, 41, 42, 43  
(540)

## DRINK S.O.S.

- (510) (9) reklama světelná, reklamní světelné přístroje, multimediální nebo informační katalogy, nosiče záznamů nahrané i nenahrané, audiokazety nahrané i nenahrané, audiovizuální programy, audioprogramy, audiovizuální díla, audiovizuální díla v digitální podobě, filmy, hudební díla na nosičích, CD disky, programové vybavení pro počítače, software, hardware výpočetní techniky nebo komunikační nebo informační techniky, elektronické databáze a databázové produkty, informace a záznamy na nosiči s výjimkou nosičů papírových ze třídy 16, informace a data a databáze a informační produkty na nosičích nebo i v elektronických, datových, informačních, počítačových a komunikačních sítích, související software a hardware, elektronické nebo datové nebo informační nebo komunikační nebo výpočetní sítě včetně jednotlivých součástí a náhradních dílů obsažených ve třídě 9, multimediální aplikace, elektronická periodika a knihy v elektronické podobě, počítačové hry, pohledy ilustrované se zvukovou nahrávkou, hlavolamy elektrické nebo elektronické, reklamní přístroje na střídavé obrazy; (12) pozemní vozidla všeho druhu, včetně jejich součástí a příslušenství a náhradních dílů spadající do této třídy; (16) tiskoviny, časopisy, knihy, periodické i neperiodické publikace, uživatelské příručky, tiskařské výrobky, tiskařský materiál, fotografie, pozitivní i negativní fotomateriál, stojany a přístroje na lepení fotografie; (32) minerální vody, šumivé a jiné nealkoholické nápoje všeho druhu, zeleninové šťávy, piva všeho druhu, nealkoholické nápoje obohacené vitamíny nebo minerály, iontové a energetické nápoje nealkoholické, proteinové nealkoholické nápoje, dietní nápoje, želatinové nápoje, míchané nealkoholické nápoje; (33) alkoholické nápoje všeho druhu jako vína, lihoviny, likéry; (35) prodej produktů v reklamě zahrnutých v této třídě a vyhledávací služby, on-line inzerce a předávání informací, organizování výstav ke komerčním a reklamním účelům, pomoc při podnikání, poradenství týkající se organizace a podnikání, distribuce prospektů, podnikatelské informace, předplatné tiskovin pro třetí osoby, účetnictví, distribuce propagačních tiskovin, plánování obchodních a propagačních akcí, potvrzování uskutečnění obchodních transakcí, reklamní, inzertní a propagační činnost prostřednictvím jakéhokoliv média prostřednictvím telefonní, datové nebo informační sítě, zprostředkovatelská činnost v oblasti obchodu, poradenská činnost v oblasti obchodu a služeb reklamních kanceláří, předávání informací při reklamní činnosti, poskytování komerčních informací a informačních produktů reklamního a informačního charakteru, multimediálních informací obchodního a reklamního charakteru, komerční využití Internetu v oblastech komerčních internetových médií a vyhledávacích služeb, pronájem reklamních ploch, marketing, marketingové studie, obchodní nebo podnikatelské informace, kopírování nebo rozmnožování dokumentů, dokladů, poradenství v obchodní činnosti, obchodní nebo podnikatelský průzkum, obchodní management, obchodní reklama, systematizace informací do počítačové databáze, překlad informací do počítačové databáze, pronájem reklamních materiálů, rozšiřování reklamních

materiálů, průzkum trhu, sekretářské služby, statistické informace, zpracování textů, účetnictví, vedení kartoték v počítači, vydávání reklamních nebo náborových, propagačních a inzertních textů, aktualizování reklamních materiálů, analýzy nákladů, daňové příznání (příprava a vyhotovení), dražby, vedení dražeb, hospodářské (ekonomické) prognózy, inzerce poštou, nákupní ceny, velkoobchodní ceny (analýzy), oceňování obchodních podniků, oceňování a odhady v oblasti podnikání, personální poradenství, posuzování efektivnosti provozu a racionalizace práce, pronájem kancelářských strojů a zařízení, průzkum veřejného mínění, předvádění zboží, přepisování, styky s veřejností, vzorky zboží (distribuce), zprostředkovatelské práce, automatizované zpracování dat, elektronické zpracování dat pro třetí osoby, vedení a správa databank (zařazené ve tř. 35), poskytování pomoci při provozu obchodu; (38) telekomunikace, komunikace pomocí terminálů nebo počítačů, elektronická pošta, hosting, počítačový přenos pošty a obrazu, komunikace a transakce v síti, tisková agentura, dálkový přenos obrazu a video obrazu, komunikace prostřednictvím telefonů nebo mobilních telefonů nebo počítačů a telekomunikační služby s tím spojené, poskytování telekomunikační služby přenosu dat a dalších informací, provozování datové sítě, provozování veřejné mobilní radiotelefonní sítě, poradenství v oblasti telekomunikační techniky, zprostředkovatelská činnost v oblasti telekomunikací, výměna, získávání a šíření informací a zpráv prostřednictvím telekomunikační sítě nebo datové sítě nebo sítě výpočetní nebo informační nebo komunikační nebo elektronické techniky nebo satelitů nebo kabelu, šíření elektronických tiskovin, časopisů, periodik a knih prostřednictvím počítačové, datové, elektronické, telekomunikační nebo informační sítě, informační služby na Internetu včetně provozování elektronických nástěnek, diskusních skupin a fór a poskytování přístupu k on-line informačním službám a databázím, telekomunikační služby na Internetu, služby hlasové schránky, telekomunikační služby, služby spočívající v přímém propojení lokální zákaznické pevné sítě se sítí mobilních telefonů, služby krátkých textových zpráv, teletext a služby s ním spojené, poskytování informací (informační kancelář), komunikace spočívající ve výměně, šíření, získávání a poskytování informací a zpráv prostřednictvím telekomunikačních sítí, provozování informačních a komunikačních sítí v rámci informačních a komunikačních sítí, provozování internetového vyhledávače, služby elektronické pošty, pronájem telekomunikačních zařízení a přístrojů včetně telefonů, služby zprostředkování zpráv, služby zprostředkování přístupu k počítačové síti, přenos dat a informací, služby přístupu a připojení k datovým a informačním sítím a Internetu, pronájem informačních a komunikačních míst, poskytování nebo vyvolávání informací z počítačové databáze, komunikační služby prostřednictvím Internetu, vnějších sítí a vnitřních sítí a dalších elektronických prostředků; (39) doručování nápojů a potravin, pořádání poznávacích a vzdělávacích zájezdů, průvodcovské služby, doprovázení turistů, zajišťování jízdenek, místenek, letenek a lodních lístků, zajištění a zprostředkování přepravy zavazadel a nákladů, půjčování automobilů, motocyklů a jízdních kol, poradenství v oboru cestovního ruchu, posílkové služby, donáška novin a časopisů, donášky nákupů, doprava zboží, skladování zboží, provozování skladů, logistika, zasilatelství, balení zboží, poradenství a zprostředkování v oblasti dopravy nebo skladování, provoz turistické kanceláře, provozování parkovišť, průvodcovské služby, pronájem a půjčování autokarů, automobilů, lodí, plavidel, kamionů, nákladních vozidel, dopravních prostředků, pronájem a půjčování koní, pronájem garáží a parkovacích ploch, pronájem a půjčování mrazicích nebo chladicích boxů, pronájem a půjčování potápěčských skafandrů a zvonů, pronájem skladišť, pronájem a půjčování skladovacích kontejnerů, doručovací služby, kurýrní služby, zprostředkování dopravy, organizování cest, informace o dopravě, přeprava cenností, přeprava nábytku, rezervace v dopravě, spedice, záchranné služby; (41) vydavatelská a nakladatelská činnost, školící činnost zejména v oblasti výpočetní techniky, informatiky, kancelářské a komunikační techniky a informačních technologií, pořádání a řízení školení, pořádání a řízení kurzů, filmová studia a filmová tvorba, filmová reprodukce, fotoateliéry, video (služby - pronájem video pásek, pronájem videokordérů, video-tvorba, stříh videopásek), nahrávání nosičů zvukových nebo obrazově zvukových, převádění médií do elektronické podoby a jejich šíření, půjčování nahraných zvukových a nebo obrazově zvukových záznamů,

tvorba a šíření audiovizuálních děl, fotografování na mikrofilm; (42) poradenská činnost v oblasti aplikace výpočetní techniky, v oblasti informatiky, vytváření virtuálních/počítačových 3 D modelů, informačních technologií, navrhování a realizace automatizovaných systémů řízení, programátorská činnost, projekce počítačových sítí, poradenství týkající se počítačového hardware a software spadající do této třídy, překlad informací do počítačových databází, poskytování práva užití software a pronájem software, instalace, opravy, údržba a servis software, vytváření interaktivních aplikací umožňující předávání a tvorbu grafické podoby prostřednictvím sítě internet, tvorba software a programů, programování, software- návrhy, převod a konverze počítačových programů a údajů (kromě fyzické konverze), převod a konverze údajů a dokumentů z fyzických médií na elektronická média, tvorba a údržba počítačových stránek WEB pro zákazníky, hostování na počítačových stránkách WEB, instalace počítačových programů, návrh počítačových systémů, programování internetových databázových systémů a internetových aplikací, konstrukce WWW prezentací a řešení WWW serverů, aktualizace počítačových programů, údržba počítačových programů, pronájem času dat a údajů na přístup do počítačových databází, zhotovování kopií počítačových programů, technické studie v oblasti počítačů a programového vybavení, výzkum a vývoj a tvorba systémů pro elektronické obchodování včetně příslušného software a hardware, poskytování know-how pro oblast elektronického obchodování a informačních technologií, programování multimediálních aplikací, vytváření a modelování 3D animací, interaktivních a grafických programů, počítačové animace a vizualizace, grafický design, zavádění, aktualizace a údržby, návrhy, strukturování a programování či jiné vytváření databází, jiných datových systémů a aplikací pro jejich zpracování, včetně jejich poskytování přístupu k nim a jejich instalace, zavádění, aktualizace a údržby, návrhy, strukturování a zavádění, aktualizace a údržby, návrhy, strukturování a programování či jiné vytváření internetových či intranetových počítačových stránek a nástěnek (webpages a websites) a internetových či intranetových aplikací, včetně jejich instalace, zavádění, aktualizace a údržby, hostování (poskytování volného prostoru) pro internetové či intranetové informace, stránky a nástěnky (webpages a websites) nebo hostování (poskytování volného prostoru) v rámci těchto stránek či nástěnek, hostování (poskytování volného prostoru) pro internetové či intranetové aplikace, převod (konverze) počítačových programů, dat či jiných údajů v elektronické podobě z různých formátů do jiných formátů, převod (konverze) dokumentů, dat či jiných údajů z fyzických médií na elektronická média, zálohování dat a informací elektronickými a počítačovými prostředky a prostřednictvím elektronické pošty, poradenství v oblasti výpočetní a informační techniky; (43) služby zajišťující nápoje, poskytování služeb ve stravování, hostinská a ubytovací činnost, zprostředkovatelská činnost v této oblasti, hostinské, restaurační a barové služby včetně poskytování stravy, catering, vinotéka.

(730) **GLOBUS CAR, s.r.o.**, Urbánkova 3358, Praha 4, 14300, CZ  
(740) **DANĚK & PARTNERS, Dr. Vilém Daněk**, Vinohradská 45, Praha, 12000

(210) **O-342474**  
(220) 26.01.2004  
(320) 26.01.2004  
(511) 9, 16, 28, 35, 38, 39, 41, 42  
(540)



(510) (9) aparáty a přístroje vědecké, fotografické, filmové, optické, aparáty pro záznam, uchování, převod, přenos nebo reprodukci zvuku nebo obrazu, telefony, záznamníky, faxy, magnetické

nebo optické suporty zvukových nebo zvukově obrazových záznamů, přístroje pro zpracování informací a počítače včetně jejich jednotlivých součástí a náhradních dílů ze třídy 9, počítačové hry, pohledy ilustrované se zvukovou nahrávkou, hlavolamy elektrické nebo elektronické, reklamní přístroje na střídavé obrazy, reklama světelná, reklamní světelné přístroje, nosiče záznamů nahrané i nenahrané, videokazety nahrané i nenahrané, audiokazety nahrané i nenahrané, audiovizuální programy, audioprogramy, audiovizuální díla, audiovizuální díla v digitální podobě, filmy, hudební díla, CD disky, programové vybavení pro počítače, software, hardware výpočetní techniky nebo komunikační nebo informační techniky, elektronické databáze a databázové produkty, informace a záznamy v elektronické podobě, informace a záznamy na nosiči s výjimkou nosičů papírových ze třídy 16, informace a data a databáze a informační produkty na nosičích nebo i v elektronických, datových, informačních, počítačových a komunikačních sítích, související software a hardware, elektronické nebo datové nebo informační nebo komunikační nebo výpočetní sítě včetně jednotlivých součástí a náhradních dílů obsažených ve třídě 9, multimediální aplikace, multimediální nebo informační katalogy, elektronické časopisy, elektronická periodika a knihy v elektronické podobě; (16) periodické a neperiodické publikace, knihy, učebnice a učební pomůcky, časopisy, brožury, fotografie, informační produkty na papírových nosičích, letáky, plakáty, data a databáze na papírových nosičích, tištěné manuály, reklamní, propagační, uživatelské, umělecké nebo ozdobné předměty z papíru, výrobky z papíru, např. pohlednice, dopisní papíry, obálky, přání, kalendáře, samolepky, obtisky, vystřihovánky, kartičky, plastové tašky jako obaly spadající do této třídy, sešity, skicáky, pastelky, penály, pera, nože na papír, těžítka; (28) hrací karty; (35) poradenské a konzultační služby, reklamní, inzertní a propagační činnost, marketing, reklamní, inzertní a propagační činnost prostřednictvím jakéhokoliv média, prostřednictvím telefonní sítě nebo datové sítě nebo informační sítě nebo elektronické sítě nebo komunikační sítě nebo počítačové sítě, poskytování informací a jiných informačních produktů komerčního nebo reklamního charakteru, informačních produktů reklamního charakteru, multimediálních informací komerčního charakteru, komerční využití Internetu v oblastech komerčních internetových médií a vyhledávacích služeb, on-line inzerce, činnost reklamní agentury, zprostředkování v obchodních vztazích, zprostředkovatelská činnost v obchodu, merchandising, franchising, pomoc při využívání a řízení obchodního podniku, automatizované zpracování dat, pomoc při provozování obchodů a obchodních činností průmyslového nebo obchodního podniku, služby, které zahrnují záznam, přepis, vypracování, kompilaci přenášeni nebo systematickosti písemných či datových či elektronických sdělení a záznamů jakož i využívání nebo kompilaci matematických a statistických údajů, pronájem reklamních ploch, předvádění pro reklamní účely a podporu prodeje, předvádění zboží, rozšiřování reklamních materiálů a vzorků zboží, veletrhy a výstavy jako komerční a reklamní; (38) výměna zpráv, šíření, výměna nebo získávání zpráv a informací, šíření elektronických časopisů, informací, elektronických periodik, knih v elektronické podobě, audio nebo audiovizuálních děl prostřednictvím informační nebo datové nebo elektronické nebo komunikační nebo telekomunikační nebo počítačové sítě, zejména Internetu, pomocí satelitů, organizační a technické zabezpečování televizního vysílání, komunikace, poradenská činnost v oblasti sdělovacích prostředků, informační služby, služby zabezpečující audiovizuální komunikaci prostřednictvím informačních a telekomunikačních sítí, např. počítačové sítě Internet, satelitu, poskytování přístupu k Internetu; (39) služby distribuční, zejména distribuce knih, novin a časopisů; (41) nakladatelství a vydavatelství, ediční činnost, publikační činnost, nahrávání nosičů zvukových nebo obrazově zvukových, půjčování nahraných zvukových a zvukově obrazových záznamů, výroba, tvorba a šíření audiovizuálních děl, TV produkce, filmová produkce, televizní výroba programů, tvorba programů, tvorba výroba televizních a audiovizuálních programů, agenturní činnost v oblasti kultury, zprostředkování v oblasti kultury, výchovy, zábavy a sportu, výchovná, vzdělávací, soutěžní a zábavní činnost, zábavní nebo kulturní nebo vzdělávací představení, organizace společenských a kulturních akcí, organizace, provozování a provádění her a soutěží i veřejných, výstavní činnost, pořádání a organizační zajištění kurzů, školení,

přednášek, konferencí, organizování sportovních soutěží, pořádání loterií, veletrhy a výstavy jako organizování kulturních a vzdělávacích akcí; (42) tvorba a pronájem software, tvorba interaktivních a grafických programů, tvorba multimediálních dokumentů, prezentací, aplikací, katalogů, konstrukce WWW prezentací a řešení WWW serverů, počítačové animace a vizualizace, programové projekty, tvorba informačních databází, elektronických časopisů, periodik, knih, zpravodajské služby.  
**Doležal Jan**, Pichlova 1339, Pardubice, 53002, CZ

(730)

(210) **O-345148**

(220) 02.04.2004

(320) 02.04.2004

(511) 3, 5

(540)



(510)

(3) přípravky pro bělení a jiné prací prostředky, přípravky na odstraňování skvrn, přípravky na namáčení prádla, tekutý škrob (na prádlo), škrob za studena (na prádlo), aviváž na prádlo, přípravky pro čištění, mytí, leštění, odmašťování a broušení, čisticí pískové i tekuté, čisticí a úklidové prostředky tekuté i rozprašovací i tuhé, prášek do myčky na nádobí, sůl do myčky na nádobí, leštidlo do myčky na nádobí, tablety do myčky na nádobí, čisticí prostředky na koberce nebo podlahy, spray proti prachu na nábytku, leštidlo na nábytek nebo podlahu, mycí prostředek balsam, parfumerie, čisticí a vonící přípravky na WC, přípravky k osvěžení vzduchu, WC gel, kosmetika, krémy a pasty na tělo a ruce; (5) dezinfekční přípravky, hygienické přípravky - v rámci této třídy, zdravotnické hygienické přípravky.

(590) Barevná

(730) **FRAME B.D.D., s.r.o.**, Geologická 575, Praha 5, 15200, CZ

(740) **VYSKOČIL, KROŠLÁK a spol.** Advokátní a patentová kancelář, Dana Lukajová, Petřská 12, Praha 1, 11000

(210) **O-345691**

(220) 21.04.2004

(320) 21.04.2004

(511) 29, 30, 35

(540)



(510)

(29) mléko a mléčné výrobky, zejména konzumní mléka, mléčné nápoje s vysokým obsahem mléka, šlehačka, smetana, zakysané výrobky, máslo, sýry, tvarohy, sušená a zahuštěná mléka, syrovátka; (30) zmrzliny, mražené krémy, čokoládové nápoje s mlékem, kakaové nápoje s mlékem, kávové nápoje s mlékem, pudinky; (35) reklamní a propagační činnost.

(590) Barevná

(730) **INTERLACTO, spol. s r.o.**, Koubkova 13/228, Praha 2, 12000, CZ

(210) **O-345883**

(220) 27.04.2004

(320) 27.04.2004

(511) 14

(540)

**OCEAN STAR**

(510)

(14) hodinky, klenoty, bižuterie, hodinářské potřeby, knoflíky manžetové, jehlice do kravat, drahé kovy a výrobky z nich nebo z posříbřeného a pozlaceného kovu, drahokamy.

- (730) **S.T.S. SWIFT TEXTILE SERVIS, s.r.o.**, Pražská 33, Plzeň, 30100, CZ  
(740) **NÁPRAVNÍK & SOUKUP ADVOKÁTI**, pobočka Plzeň, JUDr. Radek Nápravník, Barrandova 372/6, Plzeň, 32600

(210) **O-347149**

- (220) 03.06.2004  
(320) 03.06.2004  
(511) 6, 12, 20  
(540)

## VYKONA

- (510) (6) kovové pororošty a jiné perforované plechy, kovové konstrukce, stojany, stojky, nosníky a kovové výplně, kovové regály, manipulační a montážní plošiny stabilní i mobilní, kovové přepravní skříně, klece a kontejnery, držáky a závěsná zařízení, například na nářadí, nádoby kovové náležející do této třídy, bedny na nářadí kovové, schránky na nářadí kovové, kufříky na nářadí kovové, skřínky na nářadí kovové, montážní přípravky kovové zařazené v této třídě, madla kovová, kovové kování kromě kování pro postele; (12) kolečka kovová, vozíky všeho druhu, například na manipulaci se zbožím, vozíky na hadice, vozíky na kabely, vozíky dvoukoláky, vozíky plošinové, přepravní vozíky na tyčovinu a plechy, pojízdné kontejnery, pojízdné skříně na přepravu zboží, pojízdné klece na přepravu zboží, vozíky montážní, jiné vozíky dílenské; (20) nábytek kovový, zejména montážní stoly, šatní skříně, skřínky, police a věšáky, šatní židle a lavice, jiné odkladní skříně, pracovní židle, pracovní stoly a stolky, jiné pracovní desky, odkládací stěny, kancelářský nábytek kovový - například skříně včetně skříní zásuvkových a registračních, skříní na mapy a dokumenty, skřínky, police a regály, stoly, stolky, židle a křesla, kuchyňské linky kovové, kovový nábytek a doplňky pro sportovní, tělovýchovná a rekreační zařízení, parkové lavice a lavičky kovové, zahradní nábytek kovový, dřevěné součásti kovového nábytku.

- (730) **VYKONA TEPLICE spol. s r.o.**, Dubská 3155, Teplice, 41501, CZ

- (740) **ZEMAN** - podkrušnohorská patentová a známková kancelář, Petr Zeman, Hradní 301, Loket, 35733

(210) **O-347233**

- (220) 08.06.2004  
(320) 08.06.2004  
(511) 6, 12, 20  
(540)



- (510) (6) kovové pororošty a jiné perforované plechy, kovové konstrukce, stojany, stojky, nosníky a výplně, kovové regály, manipulační a montážní plošiny stabilní i mobilní, kovové přepravní skříně, klece a kontejnery, držáky a závěsná zařízení, například na nářadí, nádoby kovové náležející do této třídy, bedny na nářadí kovové, schránky na nářadí kovové, kufříky na nářadí kovové, skřínky na nářadí kovové, montážní přípravky kovové zařazené v této třídě, madla kovová, kovové kování kromě kování pro postele; (12) kolečka kovová, vozíky všeho druhu, například na manipulaci se zbožím, vozíky na hadice, vozíky na kabely, vozíky dvoukoláky, vozíky plošinové, přepravní vozíky na tyčovinu a plechy, pojízdné kontejnery, pojízdné skříně na přepravu zboží, pojízdné klece na přepravu zboží, vozíky montážní, jiné vozíky dílenské; (20) nábytek kovový, zejména montážní stoly, šatní skříně, skřínky, police a věšáky, šatní židle a lavice, jiné odkladní skříně, pracovní židle, pracovní stoly a stolky, jiné pracovní desky, odkládací stěny, kancelářský nábytek kovový - například skříně včetně skříní zásuvkových a registračních, skříní na mapy a dokumenty, skřínky, police a regály, stoly, stolky, židle a křesla, kuchyňské linky kovové, kovový nábytek a doplňky pro sportovní, tělovýchovná a rekreační zařízení, parkové lavice a lavičky kovové, zahradní nábytek kovový, dřevěné součásti kovového

nábytku.

- (590) Barevná  
(730) **VYKONA TEPLICE spol. s r.o.**, Dubská 3155, Teplice, 41501, CZ  
(740) **ZEMAN** - podkrušnohorská patentová a známková kancelář, Petr Zeman, Hradní 301, Loket, 35733

(210) **O-351045**

- (220) 18.06.2004  
(320) 18.06.2004  
(511) 9  
(540)



- (510) (9) brýle, brýle sluneční, pouzdra na brýle, brýlová skla, brýlové obroučky, brýlové řetízky.  
(730) **Cluett, Peabody & Co., Inc.**, West 38th Street 48, New York, 10018, NY, US  
(740) Společná advokátní kancelář Všečeka Zelený Švorčík Kalenský a partneři, JUDr. Miloš Všečeka, advokát, Hálkova 2, Praha 2, 12000

(210) **O-355885**

- (220) 01.07.2004  
(320) 01.07.2004  
(511) 3, 5, 8, 9, 11, 12, 13, 14, 15, 16, 17, 18, 20, 21, 22, 23, 24, 25, 26, 27, 28, 29, 30, 31, 32, 33, 35, 36, 39, 41, 42, 43, 44, 45  
(540)



- (510) (3) mýdla, parfumerie, kosmetika, prostředky namáčecí, prací, mýdlové, saponátové, vlasové vody, dezodoranty pro osobní potřebu, kosmetické přípravky do koupele, tužky pro kosmetické účely, lak na vlasy, barva na vlasy, líčidla, opalovací přípravky kosmetické, parfémy, toaletní přípravky, toaletní voda, voda po holení, zubní pasty, éterické oleje, přípravky proti pocení nohou; (5) vitamínové přípravky, čaje bylinné a odtučňovací pro lékařské účely, léčivé, astmatické, prostředky proti bolesti hlavy, dezinfekční přípravky pro chemická WC, lékárníčky včetně obsahu, leukoplast, mucholapky, masti na popáleniny od slunce; (7) vysavače prachu, elektrické leštičky parket; (8) ruční nástroje a nářadí, nožičské zboží, přístroje, elektrické holicí přístroje, holicí čepele, břitvy, pilníky, pinzety, ruční nástroje zemědělské a zahradnické jako rýče, motyky, vidle všeho druhu, kosy, srpy, kladiva, kuchyňské nářadí, nože, strojky na mletí masa, sekáčky na maso, zbraně sečné a bodné, ruční nástroje na stříhání trávníku, nářadí, špachtle a nůžky pro sochaře; (9) přístroje fotografické, kinematografické, optické, radiové přístroje, radiomagnetofony, hifi věže, tunery, magnetofony, kazetové stereofonní přehrávací přístroje do automobilů, walkmany, přehrávače kompaktních desek, gramofony, reproduktory, mikrofony, zesilovače, sluchátka, telefonní záznamníky, telefonní přístroje v kombinaci s telefonním záznamníkem, faxové přístroje, kapesní databanky, kalkulační přístroje, počítače, televizní přístroje pro příjem černobílého a barevného obrazu, stereofonní televizní přístroje, videorekordéry, antény televizní, radiové a satelitní, magnetofonové pásky, videokazety, kompaktní disky, desky na přehrávání do gramofonů, fotoblesky, promítací přístroje, vážicí přístroje a váhy, měřicí přístroje, elektrické žehličky, elektrické pájky, elektrické svařovací přístroje a elektrody k nim, elektrické tepelné přístroje pro ondulování vlasů, elektricky vyhřívané vlasové natáčky, teplovzdušné kartáče pro úpravu vlasů, barometry,



elektroinstalační materiál, zejména elektrické vodiče a kabely, transformátory, monočlánky všech druhů, akumulátorové baterie, brýle všech druhů, obaly na brýle, kontaktní čočky, teploměry, elektrické akumulátory pro vozidla, elektrické dráty, elektrické dveřní zvonky, elektrické měniče, elektrické spojky, svorky, konektory, elektrické vedení, materiály na elektrické vedení, elektrická zařízení na vábení a ničení hmyzu, kryty pro elektrické zásuvky, zařízení na řezání elektrickým obloukem; (11) elektricky vytápěné podušky, elektrické ohřivače nohou, osvětlovací zařízení a osvětlovací tělesa pro potřeby kancelářské a pro domácnost, zejména lustry, lampy, svítidla a žárovky všech druhů, přístroje a zařízení k vaření, pečení, grilování a fritování, zejména elektrické vařiče a trouby, mikrovlnné trouby, grily a kontaktní grily, rošty, rožně, pisky na přípravu pizzy, opékače topinek, elektrické vařiče vody, elektrické kávovary, zařízení na vytápění, zejména přímotopná tělesa, elektrické olejové radiátory, infrazářiče, ohřivače vzduchu, chladničky, kombinované chladničky s mrazničkami, mrazničky a mrazicí boxy, stroje na přípravu zmrzliny, elektrické ventilátory, okenní ventilátory, zařízení koupelen včetně směšovací baterií, ohřivačů vody, průtokových ohřivačů vody, umyvadla, klosety včetně jejich příslušenství, přístroje na osušení rukou, na sušení ovoce a zeleniny, na sušení vlasů, horské slunce, klimatizační zařízení nebo zařízení pro úpravu vzduchu, elektrické zvlhčovače vzduchu, zařízení pro rozvod vody; (12) jízdní kola, nosiče jízdních kol, nosiče lyží, obytné přívěsy, mopedy, pneumatiky, čluny, dětské kočárky, dětské bezpečnostní sedačky automobilové, osobní automobily, padáky, pádla; (13) prskavky, rachejtle; (14) drahé kovy a jejich slitiny, zlatnické zboží nebo zboží pokovené drahými kovy, klenoty, drahokamy, drahé kameny, brože, náhrdelníky, náušnice, bižuterie, hodinářské nástroje, nástroje na měření času, hodiny, hodinky; (15) hudební nástroje, ladičky, smyčce, stojany na hudební nástroje; (16) výrobky papírenské, papír a veškeré výrobky z papíru pro školy, pro kancelářské účely, pro umělce, pro reklamní a tiskařské účely, pro počítače, pro domácnost a hygienické účely, jednorázové dětské pleny z papíru nebo buničiny, lepenka, tiskoviny, časopisy, periodika, brožury, knihy, knihářské výrobky, mapy, kalendáře, diáře, bloky, alba všech druhů, pohlednice, blahopřání, fotografie, papírnické zboží, papírové ubrusy a ubrousky, lepidla kancelářská nebo pro domácnost, lepidla adhezivní pro kancelářské účely a pro použití v domácnosti, lepidla škrobová pro domácnost a kancelářské účely, štětky, obalové materiály z plastických hmot, psací, rýsovací a kreslicí potřeby; (17) fólie z plastických hmot, plátěné hadice, požární hadice, spojovací hadice pro chladiče automobilů, hadice na zalévání, hadice ohebné nekovové, hadice z textilních materiálů, izolace, izolační materiály, izolační tkaniny, lepicí pásy, těsnící podložky, pryž, materiály zabraňující sálení tepla, skleněná vlna, tepelně izolační prostředky, těsnění, těsnící tmely, tmel, ucpávky, hmoty na vycpávky (výplně) z pryže nebo z umělých hmot; (18) kůže a její náhražky, výrobky z kůže a jejích náhražek, kabelky, tašky, nákupní tašky, školní brašny, aktovky, batohy, ledvinky, peněženky, aktovky, kufrы a cestovní brašny, deštníky, slunečníky a hole, kůže zvířat, kožešinové přikrývky; (20) nábytek, zrcadla, rámy obrazů, výrobky ze dřeva, korku, rákosu, třtiny, proutí, kosti, lastur, jantaru, perleti, mořské pěny a náhražek všech materiálů nebo z plastické hmoty; (21) kuchyňské nádobí a náčiní z plechu, hliníku, plastických a jiných hmot, keramika na použití v domácnosti, výrobky z křišťálového skla, sklo tabulové (surovina), porcelán, kamenina; (22) stany, sítě houpací, markýzy ze syntetických materiálů, markýzy z textilních materiálů, motouzy; (23) nitě a příze, vlna předená; (24) ložní pokrývky a přikrývky, lůžkoviny, ochranné povlaky na polštáře, ochranné potahy na nábytek, ubrusy, kapesníky látkové, ručníky, ručníky textilní, tkaniny pro luxusní prádlo, okenní záclony; (25) oděv, obuv, košile, kravaty, manžety, konfekce, nápsenky (části košile), pyžama, opasky, pásy ke kalhotám, šály, šle, prádlo osobní, spodní prádlo, body (spodní prádlo), tílka, nátělníky, podvlékačky, zástěry, župany, bundy sportovní, sáří, oděvy koupací, koupací pláště, plavky, legíny, pokrývky hlavy, šátky, čepice, klobouky, rukavice, oděvy z kůže; (26) krajky, stuhý textilní a vlasové, knoflíky, háčky a očka, galanterní výrobky, špendlíky a jehly, umělé květiny; (27) izolační podlahové krytiny, linoleum, koberce, předložky, rohože; (28) cvičební a sportovní náčiní, lyže, lyže vodní, lyže surfovací, lyžařské vázání, lyžařské vosky, jízdní kola nehybná určená pro trénink, míče hrací, míče na hraní, rukavice pro

sportovní hry, rukavice boxerské, skateboardy, sítě (sportovní potřeby), kolečkové brusle, hokejky, hole golfové, ozdoby pro vánoční stromky, hry, digitální hry, hry pro použití na počítači, hlavolamy, hračky, stavebnice, panenky, modely aut kovové i plastikové, vláčky, autodráhy, míče, rybářské náčiní; (29) maso, ryby konzervované, drůbež, zvěřina na elektrické vedení, konzervované, sušené, vařené a zavařené ovoce a zelenina, želé, džemy a marmelády, kompoty, ovocné omáčky, vejce, mléko a mléčné výrobky, jedlé oleje, tuky; (30) káva, čaj, kakao, cukr, rýže, mouka a výrobky z obilnin, chléb, pečivo, cukroví, dorty, zmrzlina, med, sirup, kvasnice, prášek do pečiva, sůl, hořčice, ocet, omáčky aromatické, koření, polevy, bramborová moučka, kroupy, krupice, kukuřice, vločky, žvýkačky, obilniny připravené pro osobní konzumaci, jako ovesné vločky a jiné obilniny, koření; (31) arašidy, výrobky zemědělské, zahradnické, lesní, jako surové dřevo, vejce násadová, živá zvířata, živí měkkýši a korýši, čerstvé ovoce a zelenina, osivo, rostliny, krmivo pro zvířata, psi suchary; (32) nealkoholické nápoje všeho druhu, zejména nealkoholické mošty, ovocné a zeleninové šťávy, nektary a výtažky, nealkoholické aperitivy a koktejly, přírodní a sycené minerální, stolní a pramenité vody, včetně vod ochucených, limonády, instantní a koncentrované nápoje, včetně nápojů energetických, koncentráty a sirupy, extrakty, výluhy a jiné přípravky pro přípravu nealkoholických nápojů, včetně jejich příchutí, iontové nápoje, pivo, sladové pivo, sladové nápoje, výtažky z chmele na výrobu piva, přípravky na výrobu nápojů, zázvorové pivo; (33) alkoholické nápoje všeho druhu, zejména vína, lihoviny a likéry, destilované nápoje, destiláty vinné, ovocné, bylinné, destiláty ušlechtilé a řezané, alkoholické aperitivy a koktejly, koncentráty k přípravě alkoholických nápojů a esence do lihovin, pálenky, alkoholové extrakty; (35) reklama, kancelářský provoz, aranžování výloh, zprostředkování prodeje a nákupu výrobků, inzertní a propagační služby, včetně zveřejňování reklamních a náborových textů a jejich rozšiřování, průzkum a analýza trhu, zpracování odborných obchodních posudků a studií, informační servis v oboru obchodu a reklamy, správa obchodních zájmů třetích osob, obchodní zastoupení tuzemských a zahraničních firem, poskytování pomoci při provozování obchodu, včetně zprostředkování obchodních záležitostí a personalistiky, organizování, zabezpečování a pořádání propagačních nebo komerčních výstav, propagačních a reklamních akcí a přehlídek zboží, včetně distribuce zboží a jeho vzorků k reklamním účelům, odborná poradenská a konzultační činnost v oboru obchodu, podnikání, reklamy a propagace, pronájem reklamních ploch, pronájem prodejních automatů; (36) pronájem a správa nemovitostí, bytových prostor a pozemků, pronajímání kanceláří (nemovitostí), zprostředkování pronájmu nemovitostí, služby realitní kanceláře, informace o pojištění, zprostředkování pojištění, nákup na splátky; (39) pronájem parkovacích ploch, garáží a skladů, pronájem automobilů, parkování automobilů, doprava, přeprava, organizování cest a zájezdů, rezervace místenek, balení a skladování zboží, zásilkový obchod, doručovací služby, přeprava nábytku; (41) vzdělávání, poskytování školení, zábava, sportovní a kulturní činnost, půjčování filmů, informace o možnostech rekreace, zábavy a rozptýlení, organizování a vedení konferencí, školení a sympozií, organizování kulturních nebo vzdělávacích výstav, soutěží, živých vystoupení, informace o módě; (42) dárkové balení; (43) restaurace, samoobslužné restaurace, kavárny, automaty, bufety, hotelové služby, pronájem jednacích místností; (44) kadeřnické salóny, manikúra, masáže, aranžování květin; (45) půjčování oděvů, obleků a veškerých šatů.

(590) Barevná  
(730) **CRQ Czech a.s.**, Národní 1435/6, Praha 1, 11000, CZ  
(740) Linklaters, v.o.s., Mgr. Karin Pomaizlová, advokátka, Na Příkopě 19, Praha 1, 11719

(210) **O-355915**

(220) 02.07.2004

(320) 02.07.2004

(511) 9, 16, 41

(540)

**EXERPTA PHARMACEUTICA**

(510) (9) nosiče záznamů (CD); (16) tiskárenské výrobky - časopisy, letáky, publikace; (41) vydavatelství, nakladatelství.

(730) **Česká lékárnická komora**, Antala Staška 80, Praha 4, 14046, CZ

(210) **O-356392**

(220) 21.07.2004

(320) 21.07.2004

(511) 16, 21, 43

(540)

## PRAŽSKÁ ŠUNKA

(510) (16) tiskoviny a papír, výrobky z papíru jako upomínkové předměty, polygrafické výrobky, periodické a neperiodické publikace, knihy, časopisy, brožury, fotografie, informační produkty a reklamní materiály na papírových nosičích, data a databáze na papírových nosičích, tištěné manuály, fotografie, plakáty, pohledy, kalendáře, samolepky, obtisky, papírové a umělohmotné tašky jako upomínkové předměty, tužky, pera a pastelky jako upomínkové předměty, papírové obaly všeho druhu, ubrousky a ubrusy, tácky, papírové vlajky, štočky, umělecké nebo ozdobné předměty z papíru, brožury, historické brožury, tiskopisy, pohlednice, známky, prospekty, katalogy, periodika, průvodce, ročenky, papírové informační produkty, tiskárenské výrobky, tiskoviny, propagační publikace, propagační materiály, reklamní materiály, výstavní katalogy, periodické a neperiodické publikace, papír a výrobky z papíru, papírenské zboží, alba, bloky, těžítka, inzertní listy, psací a kancelářské potřeby, plakáty, gratulace, omalovánky, mapy, obrazy, reklamní a ozdobné předměty, tiskařský materiál, štočky, lepenkové krabice, zápisníky a záznamníky jako upomínkové předměty, omalovánky, vystřihovánky, památníky, leporela, diplomy, rozvrhy hodin, potištěné papírenské výrobky, potištěný balicí papír všeho druhu, nože na řezání papíru potištěné, pytle a sáčky z plastických hmot pro obalovou techniku, umělecké a upomínkové předměty v rámci této třídy, malby, obrazy, obrazy malované (též olejomalby), rytiny, rytiny všeho druhu (dřevorytiny, hlubotisky, mědirytiny, lepty, tisky napodobující rytiny) a další upomínkové předměty této třídy; (21) sklo a skleněné zboží, porcelánové a kameninové, zejména suvenýry a miniatury, sklenice, číše, skleničky, jídelní, kávové a čajové servisy, misy, tácy, talíře, talířky, džbány, džbány, vázy, vázičky, lahve, sklo surové nebo polozpracované jako upomínkové předměty, lahvičky, dárkové předměty ze skla a keramiky, upomínkové předměty a výrobky ze skla, porcelánu, kameniny a plastických hmot, které nejsou zahrnuty v jiných třídách včetně keramických miniatur, a další umělecké a upomínkové předměty v rámci této třídy; (43) hostinská a restaurační činnost, poskytování gastronomických služeb, příprava jídel a výrobků studené kuchyně, pořádání hostin, provozování baru, bufetu, samoobslužné restaurace, kavárny, pronajímání restauračních a jednacích místností k pořádání seminářů, konferencí, školení a společenských akcí.

(730) **Karpíšek Tomáš**, Počernická 3226/2H, Praha 10 Strašnice, 10100, CZ

(740) Vilém Daněk, Vinohradská 45, Praha 2, 12000

(210) **O-356590**

(220) 27.07.2004

(320) 27.07.2004

(511) 5, 32, 33

(540)

## Survive

(510) (5) nápoje pro léčebné účely, zejména s obsahem lecitinu, vitamínů a jiných posilujících látek, iontové a energetické nápoje k léčebným účelům, potraviny a jiné dietetické výrobky pro léčebné účely, posilující a povzbuzující prostředky k léčebným účelům, nutriční doplňky pro léčebné účely; (32) vody minerální (přírodní nebo umělé), šumivé nápoje a jiné nealkoholické nápoje, ovocné a zeleninové nápoje, obcerstevující šťávy, sirupy a jiné přípravky k výrobě nápojů, pivo, lehká piva a ležáky; (33) alkoholické nápoje.

(730) **Al - Namura, spol. s r.o.**, Lysolažské údolí 107/25, Praha 6, 16500, CZ

(740) JUDr. Aleš Zábrš, Na Beránce 2, Praha 6, 16000

(210) **O-356631**

(220) 28.07.2004

(320) 28.07.2004

(511) 33, 35

(540)



(510) (33) vína, likéry a jiné alkoholické nápoje (s výjimkou piv); (35) propagační činnost, reklama, pomoc při řízení obchodní činnosti, obchodní administrativní, kancelářské práce.

(730) **I.S. Combinatul de Vinuri de Calitate "MILESTII MICI"**, Comuna Milestii Mici, MD-6819, Chisinau, MD

(740) JUDr. Zdeňka Korejzová, Spálená 29, Praha 1, 11000

(210) **O-356632**

(220) 28.07.2004

(320) 28.07.2004

(511) 33, 35

(540)



(510) (33) vína, likéry a jiné alkoholické nápoje (s výjimkou piv); (35) propagační činnost, reklama, pomoc při řízení obchodní činnosti, obchodní administrativní, kancelářské práce.

(730) **I.S. Combinatul de Vinuri de Calitate "MILESTII MICI"**, Comuna Milestii Mici, MD-6819, Chisinau, MD

(740) JUDr. Zdeňka Korejzová, Spálená 29, Praha 1, 11000

(210) **O-356642**

(220) 28.07.2004

(320) 28.07.2004

(511) 9, 35, 36, 38, 41, 42

(540)

## Oskar. Rozjezd Naplno

(510) (9) vědecké a optické přístroje a zařízení v rámci třídy 9, elektronické přístroje a zařízení vyjma měřicích přístrojů užívaných v letadle, přístroje a zařízení pro přenos a zpracování informací, zejména v oblasti telekomunikací, sítě telekomunikační a výpočetní techniky a jejich části, sítě datové, jejich součásti a náhradní díly v rámci třídy 9, počítače, periferní zařízení počítačů v rámci třídy 9, záznamová média a nosiče záznamů, karty s pamětí, nosiče informací, zařízení pro zpracování dat, CD disky, prodejní automaty a přístroje a mechanismy pro reklamu v rámci třídy 9, telekomunikační zařízení, zejména koncová a rádiová zařízení, telefony, záznamníky, hlasové schránky, mobilní telefony, faxy, modemy, magnetické suporty zvukových záznamů; (35) propagace, reklama, inzertní a reklamní agentura, automatické zpracování informací, zprostředkovatelská a obstaravatelská činnost v oblasti informatiky a obchodu, marketing, činnost ekonomických a organizačních poradců; (36) finanční služby; (38) mobilní telekomunikační služby a ostatní telekomunikační služby, dále služby spočívající v přímém propojení lokálních pevných sítí se sítí mobilních telefonů, informační služby na Internetu, zejména úplatné či bezúplatné zpřístupňování a uveřejňování informací prostřednictvím Internetu, například webových stránek, služby internetového portálu, služby extranetu společnosti, poskytování informačního servisu prostřednictvím telefonu, mobilní telekomunikační sítě, Internetu, poskytování přístupu na on-line informační služby a databáze, přenos, úplatné či bezúplatné poskytování informací, jehož předmětem může být jakákoli datová položka obsažená v databázích, on-line informační a databázové služby, komunikační služby prostřednictvím Internetu, vnějších a vnitřních sítí, šíření elektronických tiskovin, časopisů, periodik a knih prostřednictvím počítačové, datové, elektronické, telekomunikační nebo informační sítě, provozování informační a datové sítě, provozování veřejné mobilní

radiotelefonní sítě, pronájem telekomunikačních okruhů, vedení sítí, zřizování a provozování veřejných, soukromých i účelových sítí, provozování datových a počítačových sítí, veškeré služby elektronických komunikací poskytované integrovanou digitální sítí, zejména pronájem fyzických přenosových kapacit, zajišťování komunikačního spojení, služby videokonferencí, připojení a komunikace prostřednictvím sítí Internet, elektronický přenos dokumentů, přenos informací, zprostředkování přenosu dat, zprostředkovatelská a poradenská činnost v oblasti telekomunikací, telekomunikačních zařízení a sítí mobilních telefonů; (41) vydavatelství nosičů informací, služby školící a vzdělávací, služby publikační a vydávání tiskovin, služby vzdělávací, školící, organizace a provádění her a soutěží, sportovní, zábavná a výchovná činnost; (42) analytické a inženýrské práce v oblasti telekomunikací, poradenská činnost v oblasti výpočetní techniky a jejího servisu, provozování počítačových center, zprostředkovatelská a obstaravatelská činnost v oblasti výpočetní techniky, poradenská činnost v oblasti výpočetní techniky a elektrotechniky, hosting pro veškeré oblasti informačních technologií včetně webových stránek v rámci Internetu, extranetu, intranetu, aplikací na systémech a sítí společnosti, klientských systémů, na hardwaru a infrastruktuře společnosti.

(730) **Oskar Mobil a.s.**, Vinohradská 167, Praha 10, 10000, CZ  
(740) Mgr. Karin Pomaizlová, advokát, Na Příkopě 19, Praha 1, 11719

(210) **O-356729**

(220) 02.08.2004

(320) 02.08.2004

(511) 18, 40

(540)

**ALMAMÓDA**

(510) (18) kůže, imitace kůže - výrobky z těchto materiálů, zejména kabelky, tašky, pouzdra; (40) informace o zpracování materiálů, zejména v oblasti oděvů.

(730) **Marková Alena**, T. G. Masaryka 463, Frýdek - Místek, 73801, CZ

(740) Ing. Zdeněk Michálek, 28. října 150, Ostrava, 70200

(210) **O-356901**

(220) 16.10.2002

(320) 16.10.2002

(511) 33

(540)

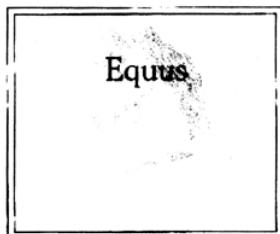

(510) (33) alkoholické nápoje (vyjma piva).

(730) **Viña Santa Marina, S.L.**, Ctra N-630 PK634, Mérida (Badajoz), ES

(740) PATENTSERVIS Praha, a.s., Jivenská 1273/1, Praha 4, 14021

(210) **O-358742**

(220) 25.08.2004

(320) 25.08.2004

(511) 16, 41, 42

(540)

**Zofia  
Designs**

(510) (16) papír a výrobky z papíru všeho druhu spadající do této třídy, jako papírové pozvánky, alba pro fotografie, papír balící, papírové podložky pod sklenice, lepenka a kartonážní výrobky, tiskoviny, časopisy, periodika, knihy, výrobky knihařské,

fotografie, psací potřeby, kancelářské potřeby kromě nábytku, učební a školní potřeby a pomůcky, karty, štočky, obaly z papíru, tiskopisy, pohlednice, známky, samolepky, potřeby pro umělce, štetce; (41) výchovná, zábavní, školící, sportovní a kulturní činnost, jako organizace společenských, sportovních, turistických, ekologických a kulturních akcí a slavností, pořádání školení, předškolní vzdělávání a doškolování, nakladatelská a vydavatelská činnost; (42) umělecký design, průmyslový design, grafický design, interiérový design, výtvarný design, poradenská činnost v oblasti designu.

(730) **Froněk Zofia**, Radimova 19, Praha 6, 16000, CZ

(740) Václav Müller, Filipova 2016, Praha 4, 14800

(210) **O-358903**

(220) 31.08.2004

(320) 31.08.2004

(511) 6, 7, 9, 12, 35, 36, 37, 40, 42

(540)



(510) (6) obecné kovy v surovém a polozpracovaném stavu a jejich slitiny, stavební kování, včetně drobného, důlní a šachetní výstroj kovová, ocelové dveře, kovové protipožární a ohnivzdorné dveře, dveřní kování kovové, kovová lana, lanové klouby a spojky, kovová těsnění, závěsné háky, kovové kabiny na střikání barev, kovové kontejnery (jako obal) a jako plovoucí, kovové kladky, jiné než pro stroje, kovové kolejnice, kovové kolejnicové spojky, kovové stavební dílce, zejména ocelové, kovové stavební konstrukce, zejména ocelové, kovové potrubí s příslušenstvím, (např. armatury kovové), spadající do této třídy, zejména ocelové, trubky (hadice) kovové opletené kovovým drátem, plech, plechové tabule a svitky, plechové zboží spadající do této třídy, kovová lešení, kovové schody, kovová síla, mazací spojky, kovové části mostů, kovové mříže a mřížoví, kovové nádoby v rámci této třídy, zejména válcové a bubnové, láhve na stlačený plyn, kovové nádrže, zejména ocelové nádrže na stlačený plyn, kovové navijáky pro hadice, kovové stavební obložení, ocelové konstrukce nepřenosné a stavební ocelové dílce, ocelové stožáry, ocelové svinovací rolety, kovové žaluzie, ocelový drát, ohrady a ploty kovové, kovové žlaby a koryta, kovové řetězy všeho druhu, zejména článkové, kalibrované, kotevní, ploché, válečkové, bezpečnostní, kovové články řetězů, kovové palety manipulační nebo nákladní, kovové petlice, kovový spojovací materiál, kovový šrot, kovové zámečnické potřeby a výrobky kovové, kovové železářské a klempířské zboží, spadající do této třídy, trezory a kovové bezpečnostní schránky, kovové a ocelové výrobky, neobsazené v jiných třídách, např. kari síta pro stavebnictví, pletivo, mřížoví, schody, schodnice (součást schodů), zámky všeho druhu, kombinační, zapuštěné, pružinové, bezpečnostní, kromě zámků elektrických, rudy, vše v rámci této třídy; (7) stroje a motory, zejména stroje a zařízení pro využití mechanické energie, spadající do této třídy, obráběcí stroje, zejména stroje na zpracování kovů za studena, zvláště pak soustruhy, brusky, zejména na opracování rovných ploch, brusné kotouče jako části strojů, disky a kameny jako části strojů, např. na broušení pil, vrtačky, frézky, obrážečky, razící stroje a raznice, strojní pily a jejich části jako části strojů, šroubořezy a závitorezy, elektrické, hydraulické a pneumatické nářadí a jejich příslušenství, zejména utahovačky, pily, stříhačky a sekačky řetězů, lan a matic, též jejich části, čelisti brzd a obložení brzd nikoliv pro motorová vozidla, otočné čepy a jejich ložiska, vzduchotechnická zařízení, zejména stroje a zařízení spadající do této třídy s pneumatickým pohonem, včetně rozvodů, vřetenová, pístová, parní, rotační, vakuová, gumové membrány čerpadel, šoupátka, ovládání a automatiky, čerpadla, např. mazací, pneumatická, na vodu pro motory, odstředivá, multiplikátory, čisticí filtry na ochlazovací vzduch pro motory, čističe kondenzačních vod, ochranné desky pro stroje, autogeny, dmyhadla, kompresory a turbokompresory, též pro kompresi, odsávání/nasávání a dopravu plynů, páry, tekutin, prašného

materiálu, transportéry, zejména pásové, hřeblové, pneumatické, dopravní řemeny nebo šneky, automatické drapáky lanové nebo motorové, drtící stroje, např. drtiče kamení, držáky vrtáků v rámci této třídy, důlní těžní a dopravní zařízení, důlní vrátky, důlní dobývací, razící a brzdící stroje, též uhelné pluhy, prorážecí uhelných slojí, vrtná zařízení, zejména vrtací vozy, nakladače, pneumatická zařízení pro potrubní dopravu, zejména zahuštěných směsí, sklopné vozíky pro důlní těžbu, exkavátory, flotační separátory, gumové řemeny pro stroje, mechanické navijáky na hadice, hnací řetězky jiné než pro vozidla, hřídele, zejména strojů, a to přímé nebo klikové, hřídelové spojky, hydraulická spřáhla jiná než pro motorová vozidla, hydraulické motory, turbíny, hydraulické převodní mechanismy, zvedací a manipulační zařízení, též pro doly, jeřáby stabilní nebo otočné, mostové pojezdové, jejich součásti nebo příslušenství, včetně stožárů, zdvihači elektromagnetická zařízení, kardanové klouby, čepy a spojky pro stroje, kladiva kovářská, sbíječky, kladiva jako součásti strojů, kladkostroje a třecí obklady pro kladkostroje, kladky, též vodící, kovové, kryty strojů, ložiska kuličková, válečková, soudečková, ložiska valivá nebo kluzná, ložiska samomazná, lisy, též vřetenové nebo pákové, buldozery, manipulační zařízení k nakládání a skládání zboží, motorové pluhy, mycí zařízení pro vozidla, napínací stroje, řezné nástroje, zejména pro stroje, zvláště pak pro důlní dobývací, razící a drtící stroje, včetně příslušenství, spadajícího do této třídy, nýtovací stroje, ventily, zejména obtokové, redukční a tlakové, ozubená kola a soukolí pro stroje, též planetové převody, regulátory otáček a rychlosti, rozprašovače nátěrů a odpadních vod, rozvod hnacího ústrojí, rypadla, zejména na uhlí, řemenice pro stroje, řetězové frézy, třídící stroje, pěchovací stroje, pera jako součásti strojů, pisty tlumičů nárazů, pneumatické, kapalinové a plynové motory, transformátory k předávání energií kapalných médií různých viskozit, prosivací zařízení, mazičky a mazičky jako součásti strojů, průmyslové vysavače, zvedáky, zejména šroubové a strojní, potrubní dopravní zařízení, vše v rámci této třídy; (9) přístroje a zařízení pro záchranu, zejména velkoobjemové vaky pro budování či zpeňování ochranných protipovodňových a protizáplavových hrází; (12) pozemní i podzemní vozidla, zejména důlní vozíky a kola k nim, samohybné pojezdové jednotky, kolové i pásové, jako nosiče důlní techniky, hydraulická spřáhla pro motorová vozidla, ložiska náprav pro vozidla, náboje kol vozidel, nápravy a nárazníky, zejména pro vozidla a vagóny, pojezdové navijáky na hadice, obvody a okruhy hydraulických nebo pneumatických systémů pro vozidla, hnací řetězky pro motorová vozidla, tahače, tlumiče nárazů pro vozidla, zejména gumové a pérové, transportéry pro visuté dráhy, převodová nebo pohonná ústrojí pro pozemní vozidla, též planetové převodová soukolí a spojky, podvozky, pontony, pružiny, kola a gumové nebo kovové obruče pro vozy, vysokozdvizné vozíky, ruční a výklopné vozíky; (35) marketing, zprostředkování obchodních záležitostí, studie trhu, předvádění zboží, obchodní nebo podnikatelské informace, pomoc, poradenství a poskytování konzultací v obchodní činnosti, vytváření obchodních sítí, zprostředkování interaktivního obchodu pomocí globálních komunikačních sítí (Internet), referenční servis, zprostředkování reklamní činnosti, zejména pomocí globálních komunikačních sítí, systemizace informací do počítačových databází, styky s veřejností, služby v oblasti získávání obchodních kontraktčních partnerů, organizování komerčních a reklamních výstav, vytváření obchodních a obchodně-informačních sítí, shromažďování různého zboží pro třetí osoby (kromě jejich přepravy) v rozsahu zbožíových tříd 6, 7, 9 a 12 za účelem umožnění spotřebitelům, aby si tyto výrobky mohli pohodlně prohlížet a nakupovat, dovozní a vývozní agentura; (36) finančníctví, investorská činnost, pronájem nemovitostí, zejména bytů, nájemních domů, s výjimkou stadiónů, tenisových dvorců, garáží a zdravotnických zařízení, zprostředkování pronájmu nemovitostí, obstaratelství; (37) stavby a opravy, revize, montáž a demontáž, zkoušky a testy technologických zařízení, instalace a demontáž průmyslových a strojních zařízení, zejména potrubní dopravy, zvláště důlní, hydraulického a pneumatického nářadí, těžké pneumatické vrtací a sbíjecí techniky, zvedacích a manipulačních zařízení, čerpadel, opravy, údržba a servisní činnost k uvedeným strojům a zařízením, montáž a údržba konstrukcí, montáž lešení, instalace, oprava a údržba výrobků, zejména čerpací techniky a potrubního rozvodu, vozidel, hospodářského zařízení, pronájem strojů a přístrojů, zejména

dílenských a důlních, pronájem stavebních strojů, instalace a opravy klimatizace vzduchu, demolice budov, likvidace podpovrchových prostor, včetně utěšování kanalizačních a vodovodních řádů, montáž, opravy a údržba protipovodňových ochranných, instalovaných na bázi velkoobjemových vaků, zámečnictví, vše v rámci této třídy, poradenství a organizace při zavádění hydraulického a pneumatického nářadí, těžké pneumatické a sbíjecí techniky, zvedacích a manipulačních zařízení, dozor a technická inspekce nikoliv stavebního charakteru a stavební dozor; (40) zpracování materiálů, opracování kovů a jejich úprava, kovovýroba, výroba kovových konstrukcí, kotlů a jejich těles, obrábění a tváření, zejména frézování, řezání, hoblování, vrtání, broušení, kovářské práce, též kalení, pokovování, rekonstrukce stávajících technologických linek na vyšší technické parametry, dekontaminace zamořených zemí, kalů, stavebních sutí, nakládání s odpady, mimo odpady nebezpečné, a to jejich zpracováním, likvidací, spalováním a recyklací; (42) vědecké a technologické služby a s nimi spojený výzkum a vývoj, zejména výzkum a vývoj v oblasti přírodních věd, inženýrská činnost, technické poradenství a vypracování znaleckých posudků a expertiz, konstruktérské a projekční práce ve strojírenství a investiční výstavbě, včetně návrhů na využití potrubní dopravy, rešerše, identifikace zamořených zemí, kalů, stavebních sutí, měření okamžitého mechanického napětí materiálů.

(730) **KOEXPRO OSTRAVA, akciová společnost**, U Cementárny 1303/16, Ostrava - Vítkovice, 70300, CZ

(740) Václav Pacl, Okrajová 4, Havířov, 73601

(210) **O-359099**

(220) 08.09.2004

(320) 08.09.2004

(511) 4, 6, 7, 8, 9, 10, 11, 12, 13, 14, 15, 16, 18, 19, 20, 21, 22, 23, 24, 25, 26, 28, 29, 30, 31, 32, 33, 34, 35, 36, 37, 38, 39, 40, 41, 42, 43, 44, 45

(540)



(510) (4) výrobky z uhlí, výrobky z ropy, průmyslové oleje a tuky, benzin, motorová nafta, uhlovodíková rozpouštědla, směsi rozpouštědel, mazadla, paliva tekutá a plynná, topné oleje, saze a výrobky ze sazí, speciální uhlovodíkové kapaliny; (6) obecné kovy v surovém a polozpracovaném stavu, jejich slitiny, kovové výrobky, formy kovové pro tvarování plastů, litina, železniční vlečka, tlakové nádoby a nádrže, plechové sudy, plechovky, cisterny, potrubní rozvody, kovové výrobky, které nejsou uvedeny v jiných třídách; (7) vyhrazená zdvihačí zařízení, jeřáby, zařízení na výrobu a přenos elektřiny, vyhrazená tlaková zařízení, dopravní pásy, pásy pro dopravníky, formy jako součásti plastikářských strojů, stroje a jejich náhradní díly, vše zahrnuté v této třídě; (8) břitvy a holicí čepelky, strojky na holení, dávkovače, zásobníky a kazety obsahující žiletky, součásti a příslušenství k uvedenému zboží, nářadí, nástroje a přístroje na ruční pohon, nožičské výrobky, jídelní přístroje, ruční nářadí a nástroje této třídy; (9) přístroje a nástroje k vědeckým a laboratorním účelům, elektrické zařízení a přístroje v rámci této třídy, rozvaděče, přístroje a zařízení k měření s výjimkou chronometrických přístrojů, přístroje a zařízení pro signalizování, regulování, záchranné přístroje, přístroje a zařízení pro přenos a reprodukci zvuku nebo obrazu, pro přenos impulsů a dat, slaboproudé telekomunikační zařízení, technické skleněné zboží, obsažené v této třídě, software; (10) přístroje a nástroje chirurgické, lékařské, zubolékařské, zvěrolékařské, speciální nábytek pro tyto obory, výrobky z plastů určené pro zdravotnictví, lékařské potřeby, zejména lékařské rukavice, roušky, podložky pro nemocniční lůžka, prostěradla, umělé údy, oči, zuby a protézy, ortézy, speciální oděvy pro lékaře a operační sály, zdravotnické pomůcky a výrobky z gumy, elektricky vyhřívané podušky, speciální lékařské vaky, podušky a polštářky, přístroje pro tělesná cvičení lékařská, ortopedická



nebo chirurgická, masážní přístroje včetně přístrojů pro estetické masáže a pěstění těla a obličje a přístroje terapeutických a vibračních; (11) osvětlovací přístroje a zařízení, zařízení na výrobu energií, tepla, dálkovody, rozvody, kotle, zařízení pro chlazení, sušení, větrání, potrubí, rozvody pro rozvod vody, chemických produktů, tekutých a plynných všeho druhu, klimatizační zařízení pro úpravu vzduchu; (12) vozidla, dopravní prostředky pozemní, vzdušné a vodní, vyhrazená kolejová vozidla, pojízdné cisterny, zařízení pro leteckou, vodní a pozemní dopravu, zahrnuté do této třídy; (13) střelné zbraně, střelivo a projektily a jejich komponenty, výbušniny všeho druhu, trhavin, střelný prach, roznětky elektrické, roznětky třecí, rozbušky pro výbušniny, zápalné šňůry pro výbušniny, pyrotechnické výrobky, ohňostroje; (14) drahé kovy a jejich slitiny a výrobky z těchto materiálů nebo jimi plátované, nezahrnuté do jiných tříd, klenoty, šperky, drahé kameny, chronometrické zařízení k měřicím, signalizačním a regulačním účelům, kontrolní hodiny; (15) hudební nástroje; (16) papír, lepenka a výrobky z těchto materiálů, nezahrnuté do jiných tříd, tiskařské výrobky, knihvazácké potřeby, fotografie, papírnické zboží, lepidla pro papírnictví nebo domácnost, umělecké potřeby, štětce, psací stroje a kancelářské potřeby (s výjimkou nábytku), učební pomůcky (s výjimkou přístrojů), obaly z plastických hmot (nezahrnuté do jiných tříd), fólie z umělých hmot na balení, jednorázové pleny, plenkové kalhotky z papíru a buničiny, kancelářské potřeby, zahrnuté v této třídě, tiskací litery, štočky; (18) kůže a imitace kůže, výrobky z těchto materiálů, nezahrnuté do jiných tříd, zvířecí kůže, batohy, kufr, zavazadla, cestovní potřeby, zahrnuté v této třídě, např. cestovní kufr, obaly na oděvy (cestovní), tašky cestovní, deštníky, slunečníky a hole, biče a sedlářské výrobky; (19) asfalt, asfaltové výrobky pro stavební účely, smola, živice, dehet, výrobky pro stavbu cest, asfalto-živcové emulze, nekovové stavební materiály, nekovové neohebné stavební trubky, nekovové přenosné konstrukce, nekovové monumenty, přírodní a umělý kámen; (20) nábytek, zrcadla, rámy, výrobky ze dřeva, korku, rákosu, ratanu, proutí, rohů, kostí, slonoviny, kostic, želoviny, jantaru, perleti, mořské pěny, náhražek všech těchto surovin a z plastických hmot, nezahrnuté do jiných tříd, nádoby z umělých hmot jako obaly, reklamní předměty nafukovací, matrace nafukovací, kromě matrací k léčebným účelům, podušky nafukovací, kromě podušek k léčebným účelům; (21) náčiní, výrobky a nádoby pro domácnost nebo kuchyň, hřebeny, mycí houby, kartáče, čisticí prostředky, plastové prostrírání, sklo, porcelán, majolika a výrobky z těchto materiálů, lahve, vázičky, sklenice, těžítka ze skla a porcelánu, nápojové lahve, obaly, nádoby, smaltované domácí a kuchyňské nádoby, náčiní, předměty a nádoby, podnosy a podložky pro karafy, nádoby a nádoby z plastických nebo jiných hmot pro domácnost, malé aparáty k sekání, mletí, lisování s ručním pohonem, přístroje z plastických hmot a porcelánu, zejména stolní, kávové, čajové, na koření a na vajíčka, elektrické zubní kartáčky; (22) textilní materiály, plachty, plachtoviny, stany, pytle (neobsazené v jiných třídách), lana, provazy, textilní materiály ze surových vláken, obaly na absorpční činidla, normé stěny z vláken z plastických hmot; (23) vlákna k textilnímu použití; (24) brusy a textilie, zahrnuté v této třídě, nánosované textilie pro použití zejména v oděvním, obuvnickém, čalounickém průmyslu, látky a textilní zboží, nezahrnuté v jiných třídách; (25) oděvy, obuv, oděvní doplňky, kloboučnické zboží, pláštěnky, rukavice, vše zahrnuté v této třídě; (26) krajkové a vyšivky, stuh a tkanice, knoflíky, háčky a šněrovací dírky, špendlíky a jehly, umělé květiny; (28) hračky, sportovní rukavice, zahrnuté v této třídě, vánoční ozdoby; (29) potravinové doplňky, ne pro lékařské účely (zařazené v této třídě) a obsahující látky živočišného původu, protein pro lidskou spotřebu, proteinové výrobky a přípravky pro výživu, přípravky zvláštní výživy pro sportovce nebo osoby s vysokým energetickým výdejem (zařazené v této třídě), tuky, jedlé oleje, výživné přípravky pro denní doplnění stravy jako instantní strava nebo samostatná směs, skládající se hlavně z mléka v prášku nebo živočišných proteinů, také s přísadkou vitamínů nebo minerálů nebo stopových prvků nebo cukru, mléko, mléčné výrobky, jogurty, sýry, mražené a solené arašidy, sušené ovoce, polévky, vývary, bujóny; (30) káva, čaj, kakao, cukr, tapioka, ságo, náhražky kávy, mouky a výrobky z obilnin, chléb, pekařské a cukrářské výrobky, zmrzlina, med, sirup z melasy, kvasnice, kypřicí prášek, sůl, hořčice, ocet, omáčky (s výjimkou salátových záливоk), koření, led; (31) krmiva pro zvířata, krmné směsi na

výkrm hospodářských zvířat, výrobky zahradnické, čerstvé ovoce a zelenina, živé rostliny, zahradnické produkty, slad; (32) nealkoholické nápoje všeho druhu, včetně nápojů minerálních, piva, šumivých, energetických a nápojů pro diabetiky a dietetiky, stolní a minerální vody, sirupy a jiné přípravky k přípravě nápojů, ovocné šťávy a nápoje z ovocných šťáv, nápoje v práškové formě, nízkoalkoholické nápoje, čerpání a stáčení minerálních a podzemních vod, šumivé a jiné nealkoholické nápoje; (33) alkoholické nápoje (s výjimkou piva); (34) tabák, tabákové výrobky, kuřácké potřeby, zápalky; (35) propagační činnost v oblasti obchodu a služeb, zprostředkovatelská činnost v oblasti obchodu a obchodních služeb, propagační služby, činnost organizačních a personálních poradců, automatizované zpracování dat, obchodní průzkum, obchodní nebo podnikatelské informace, reklama, komerční služby v rámci této třídy; (36) finanční a operativní leasing, vystavování cestovních čeků, zprostředkování a zajišťování pojištění, zprostředkovatelská činnost v oblasti služeb v rámci této třídy, pronájem nemovitých věcí a nebytových prostor; (37) diagnostika výrobního a strojního zařízení, revize, montáže, opravy a údržba elektrických a chemických zařízení, montáž, opravy, rekonstrukce, periodické zkoušky vyhrazených tlakových zařízení, revizní zkoušky vyhrazených plynových a chemických zařízení, plnění tlakových nádob, provádění průmyslových staveb, svařečské práce, montáž a opravy chemických a energetických zařízení včetně strojního příslušenství, revize a zkoušky provozovaných kotlů a tlakových nádob, revizní zkoušky, montáž a opravy zdvihacích zařízení, montáž a údržba potrubních rozvodů, opravy kolejových vozidel, opravy a revize motorových vozidel, čištění a údržba motorových vozidel, opravy ostatních motorových dopravních prostředků, písmomalířství, opravy komunikační sítě, opravy pryžových výrobků, služby pronájmu nářadí a konstrukčního materiálu, stavebnictví, stavební dozor pro průmysl; (38) telekomunikační služby, provoz dálkopisu, faxu, elektronická pošta, přenos zpráv a obrazových informací pomocí počítače; (39) doprava a skladování, balení zboží, zahraniční zasilatelství, tuzemské zasilatelství, provozování železniční dopravy - vlečky, silniční motorová doprava, pronájem motorových vozidel, doprava cestujících, kontrola vozidel, zásobování, doprava a uskladňování ropy a výrobků z ropy, kapalných a plyných paliv, provozování cestovní kanceláře včetně přepravy osob, záchranné služby; (40) zpracování ropy, broušení a tvarování skla, likvidace odpadů, likvidace ropných havárií, nakládání s odpady, úprava a zpracování materiálů zahrnutých v této třídě, sítotisk, stereotypie, ofsetový tisk, plnění tlakových lahví na plyny; (41) vzdělávání a rekvalifikace, výchova, sportovní výcvik, výkon funkce zřizovatele středního odborného učiliště, vydávání a distribuce podnikového týdeníku, vydávání knih, příruček, sborníků, činnost v kulturní oblasti, provoz sportovního klubu, provozování sportovních a kulturních akcí všeho druhu, provoz kulturního zařízení a služby související, provozování veřejných lázní, sauny, bazénů, sportovišť, fotografické služby v rámci této třídy; (42) konstrukční a projektová činnost, pronájem software, chemické analýzy, projektování elektrických zařízení, chemické inženýrství v oboru výroby a zpracování chemických látek všeho druhu, v oboru zpracování ropy, výroby monomerů a polymerů, technických plynů, katalyzátorů, vše zaměřené převážně na vývoj technologických procesů a zařízení, poskytování informací a konzultací, týkajících se výzkumu, vývoje, engineeringu, technologie, jakosti, použitelnosti a zpracování surovin, polotovarů, výrobků v uvedeném oboru, činnost dokumentační, normalizační, technologicko-informační, využívání průmyslového vlastnictví a vynálezecké činnosti, projektování a výzkumné vývojové činnosti v oblasti chemické výroby, zejména v oboru zpracování ropy, petrochemické výroby, monomerů a plastických hmot, inženýrská, projektová a konstrukční činnost, technické kreslení, provádění geodetických a kartografických prací na území ČR, tvorba software, poradenská činnost v oblasti chemie, technologie a průmyslových aplikací, analýzy chemické a analytické a laboratorní práce včetně poradenské činnosti v oboru analytické chemie, poradenská a konzultační činnost v oblasti bezpečnosti práce, poradenská činnost v oblasti svařování, poradenství psychologické kromě klinické psychologie, sociologické služby, konkurní a výběrové řízení, provoz výcvikové komory, kompletní servis dýchací techniky v rámci této třídy, destruktivní a nedestruktivní zkoušení kovových výrobků, prošetřování poruch a havárií výrobního zařízení, atestace materiálu, projekce

komunikační sítě, právnícké služby; (43) ubytovací, hostinské a restaurační služby, bary (služby), hotelové služby, hotely (rezervace), jídelny a závodní jídelny, kavárny, penziony, penziony (rezervace), poskytování přechodného ubytování, provoz hotelového ubytování, přechodné ubytování (rezervace), restaurace; (44) lázně (veřejné) pro hygienické účely, lékařské služby, masáže, ošetrovatelské služby, pronajímání zdravotních (zdravotnických) zařízení, psycholog (služby), sanatoria, zotavovny, soukromé kliniky nebo sanatoria, stomatologie, zdravotní péče, zdravotnická střediska, zkrášlovací salóny; (45) ostraha objektů a osob, služby detektivní kanceláře, doprovod osob, služby osobních strážců, záchranné služby v rámci této třídy, hašení požárů, hlídací noční služby, otevírání bezpečnostních zámeků, monitorování bezpečnostních a poplašných zařízení, poradenství v oblasti bezpečnosti, pořádková služba.

(730) **ALIACHEM a.s.**, Pardubice č. p. 103, Pardubice - Semtín, 53217, CZ

(210) **O-359100**

(220) 08.09.2004

(320) 08.09.2004

(511) 4, 6, 7, 8, 9, 10, 11, 12, 13, 14, 15, 16, 18, 19, 20, 21, 22, 23, 24, 25, 26, 28, 29, 30, 31, 32, 33, 34, 35, 36, 37, 38, 39, 40, 41, 42, 43, 44, 45

(540) **SYNTHESIA**

(510) (4) výrobky z uhlí, výrobky z ropy, průmyslové oleje a tuky, benzin, motorová nafta, uhlovodíková rozpouštědla, směsi rozpouštědel, mazadla, paliva tekutá a plynná, topné oleje, saze a výrobky ze sazí, speciální uhlovodíkové kapaliny; (6) obecné kovy v surovém a polozpracovaném stavu, jejich slitiny, kovové výrobky, formy kovové pro tvarování plastů, litina, železniční vlečka, tlakové nádoby a nádrže, plechové sudy, plechovky, cisterny, potrubní rozvody, kovové výrobky, které nejsou uvedeny v jiných třídách; (7) vyhrazená zdvihací zařízení, jeřáby, zařízení na výrobu a přenos elektřiny, vyhrazená tlaková zařízení, dopravní pásy, pásy pro dopravníky, formy jako součásti plastikařských strojů, stroje a jejich náhradní díly, vše zahrnuté v této třídě; (8) břitvy a holicí čepelky, strojky na holení, dávkovače, zásobníky a kazety obsahující žiletky, součásti a příslušenství k uvedenému zboží, nářadí, nástroje a přístroje na ruční pohon, nožičkové výrobky, jídelní přístroje, ruční nářadí a nástroje této třídy; (9) přístroje a nástroje k vědeckým a laboratorním účelům, elektrické zařízení a přístroje v rámci této třídy, rozvaděče, přístroje a zařízení k měření s výjimkou chronometrických přístrojů, přístroje a zařízení pro signalizování, regulování, záchranné přístroje, přístroje a zařízení pro přenos a reprodukci zvuku nebo obrazu, pro přenos impulsů a dat, slaboproudé telekomunikační zařízení, technické skleněné zboží, obsažené v této třídě, software; (10) přístroje a nástroje chirurgické, lékařské, zubolékařské, zvěrolékařské, speciální nábytek pro tyto obory, výrobky z plastů určené pro zdravotnictví, lékařské potřeby, zejména lékařské rukavice, roušky, podložky pro nemocniční lůžka, prostěradla, umělé údy, oči, zuby a protězy, ortězy, speciální oděvy pro lékaře a operační sály, zdravotnické pomůcky a výrobky z gumy, elektricky vyhřívané podušky, speciální lékařské vaky, podušky a polštářky, přístroje pro tělesná cvičení lékařská, ortopedická nebo chirurgická, masážní přístroje včetně přístrojů pro estetické masáže a pěstění těla a obličje a přístrojů terapeutických a vibračních; (11) osvětlovací přístroje a zařízení, zařízení na výrobu energií, tepla, dálkovody, rozvody, kotle, zařízení pro chlazení, sušení, větrání, potrubí, rozvody pro rozvod vody, chemických produktů, tekutých a plynných médií, klimatizační zařízení pro úpravu vzduchu; (12) vozidla, dopravní prostředky pozemní, vzdušné a vodní, vyhrazená kolejová vozidla, pojízdné cisterny, zařízení pro leteckou, vodní a pozemní dopravu, zahrnuté do této třídy; (13) střelné zbraně, střelivo a projektily a jejich komponenty, výbušniny všeho druhu, trhaviny, střelný prach, roznětky elektrické, roznětky třecí, rozbušky pro výbušniny, zápalné šňůry pro výbušniny, pyrotechnické výrobky, ohňostroje; (14) drahé kovy a jejich slitiny a výrobky z těchto materiálů nebo jimi plátované, nezahrnuté do jiných tříd, klenoty, šperky, drahé kameny, chronometrické zařízení k měřícím, signalizačním a regulačním účelům, kontrolní hodiny; (15) hudební nástroje; (16) papír, lepenka a výrobky z těchto materiálů, nezahrnuté do jiných tříd, tiskařské výrobky,

knihvazačské potřeby, fotografie, papírnické zboží, lepidla pro papírnictví nebo domácnost, umělecké potřeby, štětce, psací stroje a kancelářské potřeby (s výjimkou nábytku), učební pomůcky (s výjimkou přístrojů), obaly z plastických hmot (nezahrnuté do jiných tříd), fólie z umělých hmot na balení, jednorázové plenky, plenkové kalhotky z papíru a buničiny, kancelářské potřeby, zahrnuté v této třídě, tiskací litery, štočky; (18) kůže a imitace kůže, výrobky z těchto materiálů, nezahrnuté do jiných tříd, zvířecí kůže, batohy, kufrý a zavazadla, cestovní potřeby, zahrnuté v této třídě, např. cestovní kufrý, obaly na oděvy (cestovní), tašky cestovní, deštníky, slunečníky a hole, biče a sedlářské výrobky; (19) asfalt, asfaltové výrobky pro stavební účely, smola, živice, dehet, výrobky pro stavbu cest, asfalto-živicové emulze, nekovové stavební materiály, nekovové neohébné stavební trubky, nekovové přenosné konstrukce, nekovové monumenty, přírodní a umělý kámen; (20) nábytek, zrcadla, rámy, výrobky ze dřeva, korku, rákosu, ratanu, proutí, rohů, kostí, slonoviny, kostic, želvoviny, jantaru, perleti, mořské pěny, náhražek všech těchto surovin a z plastických hmot, nezahrnuté do jiných tříd, nádoby z umělých hmot jako obaly, reklamní předměty nafukovací, matrace nafukovací, kromě matrací k léčebným účelům, podušky nafukovací, kromě podušek k léčebným účelům; (21) náčiní, výrobky a nádoby pro domácnost nebo kuchyň, hřebeny, mycí houby, kartáče, čistící prostředky, plastové prostírání, sklo, porcelán, majolika a výrobky z těchto materiálů, lahve, vázičky, sklenice, těžítka ze skla a porcelánu, nápojové lahve, obaly, nádoby, smaltované domácí a kuchyňské nádoby, náčiní, předměty a nádoby, podnosy a podložky pro karafy, nádoby a nádoby z plastických nebo jiných hmot pro domácnost, malé aparáty k sekání, mletí, lisování s ručním pohonem, přístroje z plastických hmot a porcelánu, zejména stolní, kávové, čajové, na koření a na vajíčka, elektrické zubní kartáčky; (22) textilní materiály, plachty, plachtoviny, stany, pytle (neobsazené v jiných třídách), lana, provazy, textilní materiály ze surových vláken, obaly na absorpční činidla, normé stěny z vláken z plastických hmot; (23) vlákna k textilnímu použití; (24) brusy a textilie, zahrnuté v této třídě, nánosované textilie pro použití zejména v oděvním, obuvnickém, čalounickém průmyslu, látky a textilní zboží, nezahrnuté v jiných třídách; (25) oděvy, obuv, oděvní doplňky, kloboučnické zboží, pláštěnky, rukavice, vše zahrnuté v této třídě; (26) krajky a výšivky, stuhu a tkanice, knoflíky, háčky a šněrovací dírky, špendlíky a jehly, umělé květiny; (28) hračky, sportovní rukavice, zahrnuté v této třídě, vánoční ozdoby; (29) potravinové doplňky, ne pro lékařské účely (zařazené v této třídě) a obsahující látky živočišného původu, protein pro lidskou spotřebu, proteinové výrobky a přípravky pro zvířata, přípravky zvláštní výživy pro sportovce nebo osoby s vysokým energetickým výdejem (zařazené v této třídě), tuky, jedlé oleje, výživné přípravky pro denní doplnění stravy jako instantní strava nebo samostatná směs, skládající se hlavně z mléka v prášku nebo živočišných proteinů, také s přídavkem vitamínů nebo minerálů nebo stopových prvků nebo cukru, mléko, mléčné výrobky, jogurty, sýry, mražené a solené arašidy, sušené ovoce, polévky, vývary, bujóny; (30) káva, čaj, kakao, cukr, tapioka, ságo, náhražky kávy, mouky a výrobky z obilnin, chléb, pekařské a cukrářské výrobky, zmrzliny, med, sirup z melasy, kvasnice, kypřicí prášek, sůl, hořčice, ocet, omáčky (s výjimkou salátových záливоk), koření, led; (31) krmiva pro zvířata, krmné směsi na výkrm hospodářských zvířat, výrobky zahradnické, čerstvé ovoce a zelenina, živé rostliny, zahradnické produkty, slad; (32) nealkoholické nápoje všeho druhu, včetně nápojů minerálních, piva, šumivých, energetických a nápojů pro diabetiky a dietetiky, stolní a minerální vody, sirupy a jiné přípravky k přípravě nápojů, ovocné šťávy a nápoje z ovocných šťáv, nápoje v práškové formě, nízkoalkoholické nápoje, čerpání a stáčení minerálních a podzemních vod, šumivé a jiné nealkoholické nápoje; (33) alkoholické nápoje (s výjimkou pív); (34) tabák, tabákové výrobky, kuřácké potřeby, zápalky; (35) propagační činnost v oblasti obchodu a služeb, zprostředkovatelská činnost v oblasti obchodu a obchodních služeb, propagační služby, činnost organizačních a personálních poradců, automatizované zpracování dat, obchodní průzkum, obchodní nebo podnikatelské informace, reklama, komerční služby v rámci této třídy; (36) finanční a operativní leasing, vystavování cestovních šeků, zprostředkování a zajišťování pojištění, zprostředkovatelská činnost v oblasti služeb v rámci této třídy, pronájem nemovitých věcí a nebytových prostor; (37) diagnostika výrobního a

- strojního zařízení, revize, montáže, opravy a údržba elektrických a chemických zařízení, montáž, opravy, rekonstrukce, periodické zkoušky vyhrazených tlakových zařízení, revizní zkoušky vyhrazených plynových a chemických zařízení, plnění tlakových nádob, provádění průmyslových staveb, svářečské práce, montáž a opravy chemických a energetických zařízení včetně strojního příslušenství, revize a zkoušky provozovaných kotlů a tlakových nádob, revizní zkoušky, montáž a opravy zdvihacích zařízení, montáž a údržba potrubních rozvodů, opravy kolejových vozidel, opravy a revize motorových vozidel, čištění a údržba motorových vozidel, opravy ostatních motorových dopravních prostředků, písmomalířství, opravy komunikační sítě, opravy pryžových výrobků, služby pronájmu nářadí a konstrukčního materiálu, stavebnictví, stavební dozor pro průmysl; (38) telekomunikační služby, provoz dálkopisu, faxu, elektronická pošta, přenos zpráv a obrazových informací pomocí počítače; (39) doprava a skladování, balení zboží, zahraniční zasilatelství, tuzemské zasilatelství, provozování železniční dopravy - vlečky, silniční motorová doprava, pronájem motorových vozidel, doprava cestujících, kontrola vozidel, zásobování, doprava a uskladňování ropy a výrobků z ropy, kapalných a plyných paliv, provozování cestovní kanceláře včetně přepravy osob, záchranné služby; (40) zpracování ropy, broušení a tvarování skla, likvidace odpadů, likvidace ropných havárií, nakládání s odpady, úprava a zpracování materiálů zahrnutých v této třídě, sítotisk, stereotypie, ofsetový tisk, plnění tlakových lahví na plyny; (41) vzdělávání a rekvalifikace, výchova, sportovní výcvik, výkon funkce zřizovatele středního odborného učiliště, vydávání a distribuce podnikového týdeníku, vydávání knih, příruček, sborníků, činnost v kulturní oblasti, provoz sportovního klubu, provozování sportovních a kulturních akcí všeho druhu, provoz kulturního zařízení a služby související, provozování veřejných lázní, sauny, bazénů, sportovišť, fotografické služby v rámci této třídy; (42) konstrukční a projektová činnost, pronájem software, chemické analýzy, projektování elektrických zařízení, chemické inženýrství v oboru výroby a zpracování chemických látek všeho druhu, v oboru zpracování ropy, výroby monomerů a polymerů, technických plynů, katalyzátorů, vše zaměřené převážně na vývoj technologických procesů a zařízení, poskytování informací a konzultací, týkajících se výzkumu, vývoje, engineeringu, technologie, jakosti, použitelnosti a zpracování surovin, polotovarů, výrobků v uvedeném oboru, činnost dokumentační, normalizační, technologicko-informační, využívání průmyslového vlastnictví a vynálezské činnosti, projektování a výzkumně vývojová činnost v oblasti chemické výroby, zejména v oboru zpracování ropy, petrochemické výroby, monomerů a plastických hmot, inženýrská, projektová a konstrukční činnost, technické kreslení, provádění geodetických a kartografických prací na území ČR, tvorba software, poradenská činnost v oblasti chemie, technologie a průmyslových aplikací, analýzy chemické, analytické a laboratorní práce včetně poradenské činnosti v oboru analytické chemie, poradenská a konzultační činnost v oblasti bezpečnosti práce, poradenská činnost v oblasti svařování, poradenství psychologické kromě klinické psychologie, sociologické služby, konkursní a výběrové řízení, provoz výcvikové komory, kompletní servis dýchací techniky v rámci této třídy, destruktivní a nedestruktivní zkoušení kovových výrobků, prošetřování poruch a havárií výrobního zařízení, atestace materiálu, projekce komunikační sítě, právnícké služby; (43) ubytovací, hostinské a restaurační služby, bary (služby), hotelové služby, hotely (rezervace), jídelny a závodní jídelny, kavárny, penziony, penziony (rezervace), poskytování přechodného ubytování, provoz hotelového ubytování, přechodné ubytování (rezervace), restaurace; (44) lázně (veřejné) pro hygienické účely, lékařské služby, masáže, ošetrovatelské služby, pronajímání zdravotních (zdravotnických) zařízení, psycholog (služby), sanatoria, zotavovny, soukromé kliniky nebo sanatoria, stomatologie, zdravotní péče, zdravotnická střediska, zkrášlovací salóny; (45) ostraha objektů a osob, služby detektivní kanceláře, doprovod osob, služby osobních strážců, záchranné služby v rámci této třídy, hašení požárů, hlídání noční služby, otevírání bezpečnostních zámků, monitorování bezpečnostních a poplašných zařízení, poradenství v oblasti bezpečnosti, pořádková služba.
- (730) **ALIACHEM a.s.**, Pardubice č. p. 103, Pardubice - Semtín, 53217, CZ
- (210) **O-359184**  
(220) 10.09.2004  
(320) 10.09.2004  
(511) 7, 9, 11, 12, 20, 35, 36, 37, 38, 41, 42  
(540)
- GE Capital Multiservis**
- (510) (7) pračky, myčky nádobí, zahradní technika jako sekačky na trávu, pily, brusky, vrtačky; (9) spotřební elektronika (např. televizory, videorekordéry, videopřehrávače, DVD, foto-kino, telefony, faxy, výpočetní technika), úvěrové a kreditní karty; (11) mikrovlnné trouby, chladničky, mrazáky, sušičky prádla, osvětlení; (12) zahradní traktory; (20) nábytek; (35) automatizované zpracování dat, zprostředkovatelská činnost v oblasti obchodu, služby v oblasti managementu a řízení podniku na podporu prodeje produktů; (36) činnost pojišťovacích agentů, finanční leasing elektronických zařízení, poskytování úvěrů a půjček, půjčky na financování nákupu dopravních prostředků nových i ojetých, vymáhání pohledávek, splátkový prodej, poskytování revolvingových úvěrů, poskytování úvěrů na nákup spotřebního zboží, elektroniky, mobilních telefonů, factoring - odkup, financování, správa a inkaso pohledávek, finanční služby prováděné prostřednictvím úvěrových a kreditních karet; (37) montáž a opravy výrobků spotřební elektroniky, montáž a opravy měřicí a regulační techniky; (38) pronájem a poskytování dlouhodobého i krátkodobého smluvního užívání přístrojů pro přenos zpráv, např. telefonů; (41) pronájem a poskytování dlouhodobého i krátkodobého smluvního užívání rozhlasových a televizních přijímačů, videí, DVD; (42) pronájem a poskytování dlouhodobého i krátkodobého smluvního užívání elektronických zařízení jako např. počítačů, poskytování dlouhodobého i krátkodobého smluvního užívání programového vybavení.
- (730) **General Electric Company**, 1 River Road, Schenectady, NY, US  
(740) Společná advokátní kancelář Vsetečka Zelený Švorčík Kalenský a partneři, JUDr. Otakar Švorčík, Hálkova 2, Praha 2, 12000
- 
- (210) **O-359404**  
(220) 16.09.2004  
(320) 16.09.2004  
(511) 39, 41, 43  
(540)
- 
- (510) (39) poskytování a zprostředkování cestovních služeb v rámci této třídy, provozování cestovní agentury včetně služeb spojených s přepravou zavazadel a nákladů, organizační zajišťování a pořádání tematických a pobytových poznávacích a odborných zájezdů, vodáckých pobytů, prázdninových pobytů, vzdělávacích a speciálních pobytů, informace o zájezdech a cestách, rezervace a prodej jízdenek, místenek, poskytování informací o jízdních řádech a tarifech, poskytování informací o dopravních cestách a způsobech dopravy, průvodcovské služby, zprostředkování dopravy, rezervace a objednávky přeprav, vše v rámci této třídy, provoz cestovní kanceláře; (41) zprostředkovatelská činnost v oblasti kultury, sportu, informace o možnostech rekreace či zábavy, organizování soutěží, praktický výcvik, půjčování sportovního nářadí, pořádání a organizování outdoor trainingu; (43) zprostředkovatelské služby v oblasti cestovního ruchu, jako obstarávání poukázek na stravování, zajišťování ubytování a stravování, zprostředkování a rezervace ubytování a stravování prostřednictvím sítě Internetu.
- (590) Barevná  
(730) **Velký Semerink, s.r.o.**, Janov nad Nisou 1272, Janov nad Nisou, 46811, CZ  
(740) Bohemia Patent, Ing. Jana Vanděliková, Umělecká 6, Praha 7, 17000
- 
- (210) **O-359566**  
(220) 22.09.2004  
(320) 22.09.2004

(511) 7, 16, 17, 20, 39  
(540)

## STROJOBAL

(510) (7) balicí stroje, nářadí a nástroje pro přípravu, zhotovování, vázání, značení a uzavírání obalů poháněné jinak než ručně; (16) papír a výrobky z papíru, lepenky a kartonážní výrobky, tiskoviny, časopisy, periodika, knihy, výrobky knihařské, fotografie, psací potřeby, kancelářská lepidla, potřeby pro umělce, štetce, psací stroje, kancelářské potřeby kromě nábytku, učební a školní potřeby a pomůcky jako školní sešity, skicáky, pastelky, tuhy, guma na mazání, ořezávátka, ořezávátka - strojek a penály, tiskací písma, štočky, obaly a obalové materiály na bázi papíru, vrstvené výrobky na bázi papíru nebo obsahující papír, obaly bublinové, obálky, obaly na láhve lepenkové a papírové, krabice lepenkové nebo papírové; (17) gutaperča, guma, baláta, náhražky těchto hmot, polotovary z plastických hmot (folie, desky, tyče), těsnicí hmoty, ucpávky a izolace (tepelné, elektrické nebo zvukové), osinek, slída a výrobky z osinku a slídy, hadice nekovové, izolační nátěry, obaly a obalové materiály a vrstvené materiály na bázi umělých hmot nebo obsahující umělé hmoty; (20) bedny a krabice ze dřeva a/nebo umělých hmot, bedny laťové přepravní; (39) balení zboží na zakázku, poradenská služba v oboru obalové techniky.

(730) **SERVISBAL OBALY s.r.o.**, Na Poříčí 661, Dobruška, 51801, CZ

(740) Ing. Milan Škoda, Nahořanská 308, Nové Město nad Metují, 54901

(210) **O-359595**  
(220) 23.09.2004  
(320) 23.09.2004  
(511) 5  
(540)

## DEFINITY

(510) (5) lékařské zobrazovací a kontrastní látky, zejména reagenty, diagnostické přípravky pro lékařské užití, diagnostická zobrazovací činidla, radiofarmaceutická zobrazovací diagnostická činidla, kontrastní látky užívané pro lékařské zobrazování.

(730) **Bristol-Myers Squibb Pharma Company a Delaware General Partnership**, Route 206 & Provinceline Road, Princeton, NJ, US

(740) Baker & McKenzie v.o.s., JUDr. Gabriela Vendlová, Ph.D., Klimentská 46, Praha 1, 11000

(210) **O-359735**  
(220) 29.09.2004  
(320) 29.09.2004  
(511) 35, 36, 37, 42  
(540)

## AXIS OFFICE PARK

(510) (35) průzkum trhu a marketingová činnost, ekonomické, organizační a účetní poradenství; (36) investorská činnost v investiční výstavbě, činnost realitní kanceláře, nákup, prodej a pronájem nemovitostí, správa majetku, zejména pozemků a budov, zprostředkování finančních operací, jako např. leasing nemovitostí, bankovní záruky, získávání úvěrů, zastavárna; (37) zprostředkování údržby nemovitého majetku, zprostředkování čisticích a úklidových služeb, technická pomoc v rozsahu činností uvedených ve třídě 37; (42) řízení projektů výstavby z hlediska času, zdrojů a nákladů.

(730) **CTP Project Invest, spol. s r. o.**, Central Trade Park D1, Humpolec, 39601, CZ

(740) Ing. Radmila Baumová, Nádražní 29, Žďár nad Sázavou, 59101

(210) **O-359736**  
(220) 29.09.2004  
(320) 29.09.2004  
(511) 35, 36, 37, 42

(540)



(510) (35) průzkum trhu a marketingová činnost, ekonomické, organizační a účetní poradenství; (36) investorská činnost v investiční výstavbě, činnost realitní kanceláře, nákup, prodej a pronájem nemovitostí, správa majetku, zejména pozemků a budov, zprostředkování finančních operací, jako např. leasing nemovitostí, bankovní záruky, získávání úvěrů, zastavárna; (37) zprostředkování údržby nemovitého majetku, zprostředkování čisticích a úklidových služeb, technická pomoc v rozsahu činností uvedených ve třídě 37; (42) řízení projektů výstavby z hlediska času, zdrojů a nákladů.

(730) **CTP Project Invest, spol. s r.o.**, Central Trade Park D1, Humpolec, 39601, CZ

(740) Ing. Radmila Baumová, Nádražní 29, Žďár nad Sázavou, 59101

(210) **O-359775**  
(220) 30.09.2004  
(320) 30.09.2004  
(511) 35  
(540)

## Nový Citroën C5

(510) (35) zprostředkující činnost v oblasti prodeje nových vozů.  
(730) **CITROËN ČESKÁ REPUBLIKA s.r.o.**, Pobřežní 3, Praha 8, 18600, CZ

(210) **O-359827**  
(220) 01.10.2004  
(320) 01.10.2004  
(511) 4, 36, 37, 39  
(540)

## Jelínek

(510) (4) olej, benzín, petrolej, tuky k mazání a pohonu strojů; (36) zprostředkování leasingových smluv, zejména na dopravní prostředky, finanční služby včetně leasingu, uzavírání pojištění, zprostředkování uzavírání pojištění; (37) provozování autoservisu se všemi službami s tím spojenými, montáž, servis, mytí údržba pozemních dopravních prostředků a jejich příslušenství, montáž autodoplňků podle přání zákazníka, čerpací stanice, technické prohlídky motorových vozidel; (39) doprava, provoz technických zásahových vozidel vyprošťovací a odtahové služby, odtahu motorových vozidel, dočasného uskladnění motorových vozidel, provozování garáží včetně poskytování služeb souvisejících, provozování parkoviště, zprostředkování dopravy a zasilatelství, spedice, kurýrní služby.

(730) **ParCar s.r.o.**, Radlas 5, Brno, 60200, CZ

(740) Mgr. Petr Šivara, Mendlovo náměstí 1a, Brno, 60300

(210) **O-359937**  
(220) 06.10.2004  
(320) 06.10.2004  
(511) 22, 24  
(540)



(510) (22) textilní vlákna; (24) textilie (materiály).  
(730) **Andrys Petr**, Černotín 146, Černotín, 75368, CZ

(210) **O-359997**  
(220) 07.10.2004  
(320) 07.10.2004

(511) 39, 41, 42  
(540)



(510) (39) archivace elektronicky uložených dat nebo dokumentů, skladování elektronicky uložených dat nebo dokumentů; (41) digitální zpracování obrazu, elektronické publikování (DTP), informace o možnostech rekreace, informace o možnostech rozptýlení, informace o možnostech zábavy, informace o výchově a vzdělávání, pořádání a řízení pracovních setkání (školení), školení, vzdělávací informace, vzdělávací, výchovná a osvětová činnost, organizování a pořádání seminářů a konferencí; (42) expertizy, grafický design, hosting webových stránek, projektová činnost, studie technických projektů, přenos dat nebo dokumentů z fyzických nosičů na elektronické nosiče, studie technických projektů, konzultační, řídicí a kontrolní činnost v oblasti regionálního rozvoje.

(590) Barevná  
(730) **Centrum pro regionální rozvoj ČR**, Vinohradská 46, Praha 2, 12000, CZ  
(740) JUDr. Jaroslav Klouda, advokát, Dejvická 46, Praha 6, 16000

(210) **O-359998**  
(220) 07.10.2004  
(320) 07.10.2004  
(511) 39, 41, 42  
(540)



**Integrovaný Regionální Informační Systém**

(510) (39) archivace elektronicky uložených dat nebo dokumentů, skladování elektronicky uložených dat nebo dokumentů; (41) digitální zpracování obrazu, elektronické publikování (DTP), informace o možnostech rekreace, informace o možnostech rozptýlení, informace o možnostech zábavy, informace o výchově a vzdělávání, pořádání a řízení pracovních setkání (školení), školení, vzdělávací informace, vzdělávací, výchovná a osvětová činnost, organizování a pořádání seminářů a konferencí; (42) expertizy, grafický design, hosting webových stránek, projektová činnost, studie technických projektů, přenos dat nebo dokumentů z fyzických nosičů na elektronické nosiče, studie technických projektů, konzultační, řídicí a kontrolní činnost v oblasti regionálního rozvoje.

(590) Barevná  
(730) **Centrum pro regionální rozvoj ČR**, Vinohradská 46, Praha 2, 12000, CZ  
(740) JUDr. Jaroslav Klouda, advokát, Dejvická 46, Praha 6, 16000

(210) **O-359999**  
(220) 07.10.2004  
(320) 07.10.2004  
(511) 39, 41, 42  
(540)



(510) (39) archivace elektronicky uložených dat nebo dokumentů, skladování elektronicky uložených dat nebo dokumentů; (41)

digitální zpracování obrazu, elektronické publikování (DTP), informace o možnostech rekreace, informace o možnostech rozptýlení, informace o možnostech zábavy, informace o výchově a vzdělávání, pořádání a řízení pracovních setkání (školení), školení, vzdělávací informace, vzdělávací, výchovná a osvětová činnost, organizování a pořádání seminářů a konferencí; (42) expertizy, grafický design, hosting webových stránek, projektová činnost, studie technických projektů, přenos dat nebo dokumentů z fyzických nosičů na elektronické nosiče, studie technických projektů, konzultační, řídicí a kontrolní činnost v oblasti regionálního rozvoje.

(590) Barevná  
(730) **Centrum pro regionální rozvoj ČR**, Vinohradská 46, Praha 2, 12000, CZ  
(740) JUDr. Jaroslav Klouda, advokát, Dejvická 46, Praha 6, 16000

(210) **O-360021**  
(220) 08.10.2004  
(320) 08.10.2004  
(511) 9, 35, 38, 41  
(540)

## ČESKOSLOVENSKÁ FILMOVÁ SPOLEČNOST

(510) (9) přístroje pro záznam, převod a reprodukci zvuku/obrazu, přístroje filmové, fotografické, optické, přístroje pro zpracování informací, počítače, software, přístroje telekomunikační a přístroje pro rozhlasové, televizní a satelitní vysílání, nosiče dat v elektronické podobě, zvukové a zvukově-obrazové záznamy magnetické nebo v elektronické podobě; (35) činnost podnikatelských, organizačních a ekonomických poradců, služby public relations, reklamní a marketingová činnost, inzertní činnost, distribuce zboží k reklamním účelům, zprostředkování v oblasti obchodu; (38) vysílání televizní, rozhlasové, satelitní, vysílání kabelové televize; (41) filmová a hudební produkce, výchovná a zábavní činnost, výroba televizních, filmových a rozhlasových programů, pořádání kulturních a společenských akcí, pořádání filmových a hudebních festivalů, veletrhů, pronájem filmové, televizní a hudební techniky, půjčování filmů a hudby - zvukových a zvukově-obrazových záznamů, nakladatelská a vydavatelská činnost, zprostředkování v oblasti kultury.

(730) **Československá filmová společnost, s.r.o.**, Slévačská 744/1, Praha 9, 19800, CZ  
(740) Ing. Jiří Střelák, Pařížská 17, Praha 1, 11000

(210) **O-360082**  
(220) 12.10.2004  
(320) 12.10.2004  
(511) 38  
(540)



(558) Pantone 485 C  
(510) (38) mobilní telekomunikační služby a ostatní telekomunikační služby, dále služby spočívající v přímém propojení lokálních pevných sítí se sítí mobilních telefonů, informační služby na Internetu, zejména úplatné či bezúplatné zpřístupňování a uveřejňování informací prostřednictvím internetu, např. webových stránek, služby internetového portálu, služby extranetu společnosti, poskytování informačního servisu prostřednictvím telefonu, mobilní telekomunikační sítě, Internetu, poskytování přístupu na on-line informační služby a databáze, přenos, úplatné či bezúplatné poskytování informací, jehož předmětem může být jakákoli datová položka obsažená v databázích, on-line informační a databázové služby, komunikační služby prostřednictvím Internetu, vnějších a vnitřních sítí, šíření elektronických tiskovin, časopisů, periodik a knih prostřednictvím počítačové, datové, elektronické, telekomunikační nebo informační sítě, provozování informační a



datové sítě, provozování veřejné mobilní radiotelefonní sítě, pronájem telekomunikačních okruhů, vedení sítí, zřizování a provozování veřejných, soukromých i účelových sítí, provozování datových a počítačových sítí, veškeré služby elektronických komunikací poskytované integrovanou digitální sítí, zejména pronájem fyzických přenosových kapacit, zajišťování komunikačního spojení, služby videokonferencí, připojení a komunikace prostřednictvím sítí Internet, elektronický přenos dokumentů, přenos informací, zprostředkování přenosu dat, zprostředkovatelská a poradenská činnost v oblasti telekomunikací, telekomunikačních zařízení a sítí mobilních telefonů.

- (590) Barevná  
(730) **Oskar Mobil a.s.**, Vinohradská 167, Praha 10, 10000, CZ  
(740) Linklaters v. o. s., Mgr. Karin Pomaizlová, advokát, Na Příkopě 19, Praha 1, 11719

(210) **O-360412**

- (220) 21.10.2004  
(320) 21.10.2004  
(511) 9, 16, 28  
(540)



- (510) (9) přístroje a nástroje vědecké, námořní, geodetické, fotografické, filmové a optické, přístroje pro vážení, měření a signalizaci, kontrolu (inspekci), záchranu a přístroje pro vyučování, přístroje a nástroje pro vedení, přepínání, přeměnu, akumulaci, regulaci nebo řízení elektrického proudu, přístroje pro záznam, převod, reprodukci zvuku nebo obrazu, magnetické nosiče zvukových záznamů, gramofonové desky, automatické distributory a mechanismy pro přístroje a mince, zapisovací pokladny, počítačové stroje, přístroje pro zpracování informací a počítače, software pro videohry, počítačové herní programy a systémy; (16) papír, lepenka a výrobky z těchto materiálů, které nejsou zařazeny do jiných tříd, tiskárenské výrobky, potřeby pro knižní vazby, fotografie, papírenské zboží, papírové obaly, plastické obaly, tiskařské typy, štočky; (28) potřeby pro gymnastiku a sport, které nejsou uvedeny v jiných třídách, vánoční ozdoby, soupravy na rozvíjení umělecké, technické a řemeslné zručnosti a tvořivosti, elektronické hry a elektronické hrací systémy s výjimkou těch, které jsou používány výhradně ve spojení s televizním přijímačem.

- (730) **EPEE CZ a.s.**, Komerční zóna Průhonice V oblouku 114, Dobřešovice, 25243, CZ

(210) **O-419924**

- (220) 27.10.2004  
(320) 27.10.2004  
(511) 35, 41, 42  
(540)

**Centrum inovací a rozvoje (CIR)**

- (510) (35) poradenství při vedení podniků; (41) vzdělávání; (42) konzultantská a poradenská služba v oblasti životního prostředí.  
(730) **Centrum inovací a rozvoje**, Dittrichova 6/344, Praha 2, 12000, CZ

(210) **O-420226**

- (220) 05.11.2004  
(320) 05.11.2004  
(511) 7, 9, 12, 40, 42

(540)

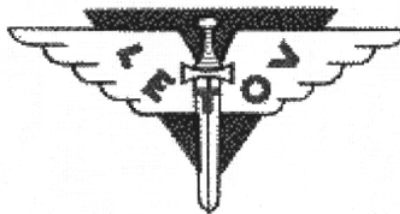

- (510) (7) letecké motory a jejich součásti; (9) automatická kontrolní zařízení pro letadla; (12) letadla a jejich součásti, zejména křídla, zadní části trupu, strukturální sestavy, drakové sestavy a dveře, letecké přístroje, letecké vrtule, dopravní prostředky pozemní kromě přívěsů za automobily, dopravní prostředky vzdušné, pilotní cvičné kabiny, vrtulníky, motorové kluzáky, vlečné terče, rotorové listy, vystřelovací trenažéry pro piloty, letecké a lodní trenažéry, ultralehké letouny, sportovní letouny; (40) montáž kovových konstrukcí a zařízení pro letadla a jiné vzdušné dopravní prostředky, kadmiování, poniklování; (42) vývoj výroby pozemních a vzdušných dopravních prostředků kromě konstrukční činnosti v oblasti přípravků pro leteckou výrobu a strojírenství, speciálních ohýbaček plechů, speciálních nůžek na plech, rohových a výstřihových nůžek, zpracovačů nýtů a šroubů, kanálů (potrubí) výstupních plynů a přívěsů za automobily, inženýrské práce - expertízy, zkoušky materiálů, počítačové programování, projektování.  
(730) **LETOV LETAČSKÁ VÝROBA s.r.o.**, Beranových 65, Praha 9 - Letňany, 19902, CZ  
(740) Linklaters v. o. s., Mgr. Karin Pomaizlová, advokát, Na Příkopě 19, Praha 1, 11719

(210) **O-420599**

- (220) 18.11.2004  
(320) 18.11.2004  
(511) 10, 13, 37  
(540)



- (510) (10) zdravotnické prostředky, lékařské přístroje a nástroje, nářadí chirurgické, veterinární a rentgenové přístroje a nářadí, zubolékařské a zvěrolékařské přístroje a nástroje, nábytek pro stomatologické ordinace; (13) pouzdra na náboje, pouzdra na střelné zbraně, náramenní pásy na nošení zbraní, slzotvorné zbraně, tlumiče pro střelné zbraně, zaměřovací zrcadla pro střelné zbraně a pušky; (37) servis a opravy přístrojů a zařízení laboratorní a zdravotnické techniky, servis zdravotnických prostředků.  
(730) **AMV technics s.r.o.**, Štěpánovice 60, Štěpánovice, 66602, CZ  
(740) **DADEJ, GHEORGHIU, KENDEREŠKI** Patentová a známková kancelář, Ing. Dušan Kendereški, Lidická 51, Brno, 60200

(210) **O-420786**

- (220) 25.11.2004  
(320) 25.11.2004  
(511) 10, 16, 44  
(540)

**P-TEST**

- (510) (10) souprava pro odběr biologického materiálu, odběrové pomůcky pro DNA test k určení otcovství, souprava pro odběr sliznice dutiny ústní, souprava pro odběr biologického materiálu a jeho odeslání k vyšetření; (16) papír, lepenka a výrobky z těchto materiálů zařazené ve třídě 16, výrobky z papíru, plakáty, kalendáře, pohlednice, dopisní papíry, obálky, samolepky, obtisky, poznámkové bloky, desky na spisy, pořadače, balící papír, obaly všeho druhu papírové, listy, pytlíky a sáčky pro obalovou techniku spadající do této třídy, papírové tašky, papírové kapesníky, papírové ubrusy a ubrousky, těžítka na papíry, tiskoviny, tiskopisy, časopisy, periodika, knihy, databázové produkty v papírové formě, tiskoviny z oblasti

- určování otcovství, tiskárenské výrobky, obaly bublinové (z umělých hmot); (44) test určení otcovství.  
(730) **GENERI BIOTECH s.r.o.**, Machkova 587, Hradec Králové, 50011, CZ

- (210) **O-420864**  
(220) 29.11.2004  
(320) 29.11.2004  
(511) 6, 8, 40  
(540)



- (510) (6) čepy kovové, formy kovové, háčky, nádoby kovové, konstrukce kovové, kování, kovové potrubí, kroužky kovové, kramle, lišty, nosníky kovové, objímky kovové, palety kovové, pouzdra kovová, rámy kovové, kovové výztuže, kovové výrobky, zámečnické výrobky, železářské zboží; (8) brousky, brusy, česáčky na ovoce, dláta, frézy, hevery ruční, závitové hlavy, hmoždýře, hoblíky, holicí soupravy, holicí strojky, hrábě, vyťahovačky hřebíků, zařízení pro hubení rostlinných škůdců, hustilky pneumatik, hrabla na sníh, pilníky, kapesní nože, kladiva, kleště, klíče maticové, vrtáky, otevírače konzerv, kosa, kráječ, krumpáče, lopaty, louskáčky na ořechy, pily, lžíce, špachtle, motýčky, naběračky, nástroje a nářadí s ručním pohonem, nebozezy, nože, zahradnické nůžky, obloukové pily, očílky, palice, pinzety, ruční pistole na vytlačování tmelu, pohrabáče, pořízky, průbojníky, rašple, rýče, řezné nástroje, sekery, srpy, ruční mlýnky, svěráky, škrabky, šroubováky, vidle, vrtáky, ruční vrtačky, výhrubníky, výstružníky, zahradnické nářadí ruční, závitníky, zednické lžíce, žací strojky na trávníky ruční; (40) broušení, tepelné zpracování kovů, kovářství, obrábění kovů, pokovování kovových materiálů, svařování, úprava a zpracování kovů, informace o zpracování a úpravě materiálů.  
(730) **Osvald Václav**, Radonice 50, Domažlice, 34401, CZ  
(740) **TICHÝ & POLÁČEK** Patenroptávní a známková kancelář, Ing. Jiří Poláček, Dominikánská 6, Plzeň, 30112

- (210) **O-421074**  
(220) 03.12.2004  
(320) 03.12.2004  
(511) 29, 32  
(540)

## Maroko

- (510) (29) mléčné a mlékárenské výrobky, všechny druhy mléka, jogurty, smetany, pěny, krémy, dezertní krémy, mražené krémy ovocné, slehačky, tvarohy, sýry, tavené sýry, zrající sýry, plísňové zrající sýry, nezrající čerstvé sýry a sýry v solném nálevu, přírodní či ochucené nápoje, složené zejména z mléka nebo mléčných výrobků, jogurtové nápoje, mléčné nápoje, mléčné nápoje obsahující ovoce, kvašené přírodní či ochucené mléčné výrobky; (32) nealkoholické nápoje sycené i nesycené, včetně nápojů minerálních, šumivých, iontových a energetických, sirupy, koncentráty a jiné přípravky pro přípravu nápojů, ovocné a zeleninové šťávy, mošty, ovocné nektary a nápoje z ovocných šťáv, stolní a minerální vody, diabetické a dietetické nápoje neléčebné, práškové nealkoholické nápoje, práškové přípravky a příchutě pro výrobu nealkoholických nápojů a likérů, obohacené vitamínové nápoje a koncentráty, nealkoholické aperitivy.  
(730) **EKOMILK s.r.o.**, Příborská 818, Frýdek - Místek, 73837, CZ  
(740) Ing. Petr Soukup, Švédská 3, Olomouc, 77200

- (210) **O-421202**  
(220) 08.12.2004  
(320) 08.12.2004  
(511) 24, 25, 35  
(540)

## PRIORITY

- (510) (24) kapesníky látkové, ložní přikrývky a pokrývky, ložní prádlo,

lůžkoviny, okenní záclony, plédy, potahy na postele, textilní ručníky, stolní ubrusy (ne z papíru), textilie (materiály), úplet; (25) textilní výrobky spadající do této třídy, oděvy včetně sportovních oděvů a oděvů pro volný čas, obuv včetně sportovní obuvi, pantofle, sandály, střevíce, pokrývky hlavy, kloboučnické zboží, zejména barety, cylindry, čapky, čepice, klobouky, klobouky textilní, punčochové zboží, rukavice včetně bez prstů, palcových a dámských dlouhých, rukávničky, konfekce, zejména svrchní oblečení, např. bundy, vesty, saka, trička a nátělníky, fleecové (počesávané) oblečení, trepky, jarní, letní, podzimní a zimní oblečení dámské, pánské i dětské jako šaty krátké i dlouhé, košile, polokošile, bundokošile, obleky, halenky, kalhoty krátké i dlouhé, kabáty a pláště, šátky a šály, uniformy, kostýmy, jeansy, kombinézy, dětské oblečení, elastické pletené zboží, kožichy, kožesíny (oděvy), oděvní zboží, oblečení z kůže a z imitace kůže, prádlo osobní, prádlo spodní všeho druhu, oděvní doplňky spadající do této třídy, šponovky, plavky a plážové oblečení, oblečení do deště, oblečení na tenis, na golf a na další sporty, blejzry, pláštěnky, kabátky, živůtky, smokingy a večerní oblečení, svetry, pulovry, paleta a ponča včetně kožešinových, teplákové soupravy, oblečení na spaní a domácí oblečení, župany, spodky, negligé včetně pletených a krajkových, kombiné, korsety, bokovky, podprsenky, cvičební, baletní a sportovní trikoty, punčochy, ponožky a punčochové kalhoty, spodničky, kimona, kaftany, oblečení typu kabuki, harémové oblečení, kravaty, motýlky, přezávky, obuv určená pro jízdu na snowboardech a ostatní obuv ve tř. 25, podkolenky, turistické oděvy, pracovní oděvy spadající do této třídy, oděvníkové zboží z elastických tkanin, cyklistické oděvy, nátepníčky, sportovní čelenky, džínové oblečení pro děti i dospělé, boa (kožešinové límce), body (spodní prádlo), bryndáčky (ne z papíru), kamaše, kapuce, kostýmy (maškarní), košilová sedla, koupací pláště, pracovní pláště spadající do této třídy, leginy, límečky, livrej, manžety, noční kabátky, opasky, pásky ke kalhotám, plenky dětské textilní, pletené zboží (stávkové zboží), podpatěnky, podpatky, podrážky k obuvi, podvazky, potítka, pytle na oděvy, ramínka u dámského prádla, slintáčky (ne z papíru), snímatelné límce, šerpy, výbavička pro novorozence, zástěry, závoje, zimníky; (35) činnost reklamní a inzertní, průzkum a analýzy trhů, aranžérství - aranžování výkladů, marketing, zprostředkovatelská činnost v oblasti obchodu, automatizované zpracování dat, pronájem reklamních ploch, předvádění pro reklamní účely a podporu prodeje, předvádění zboží, veletrhy a výstavy jako komerční a reklamní, vedení účtů a účetnictví.  
(730) **COTTON s.r.o.**, Sokolská 141, Ústí nad Orlicí, 56204, CZ  
(740) **DANĚK & KINDLOVÁ**, Advokátní a patentová kancelář, Vilém Daněk, Vinohradská 45, Praha 2, 12000

- (210) **O-421298**  
(220) 10.12.2004  
(320) 10.12.2004  
(511) 19, 35, 37  
(540)



- (510) (19) stavební materiály nekovové, zejména pálená střešní krytina všeho druhu, zdicí materiály, cihelné stavební bloky a prvky, betonové, keramické a pálené stavební materiály; (35) inzertní, reklamní a propagační činnost, poskytování pomoci při provozu obchodu, obstaravatelská a zprostředkovatelská činnost v oblasti obchodu, zejména obchodu se stavebními materiály, marketing; (37) stavby, opravy a instalační služby, zejména výstavba, udržování a demolice stavebních objektů, zednictví, pokrývačství a klempířství.  
(730) **TONDACH Česká republika, s.r.o.**, Běloutínská cesta 722, Hranice, 75318, CZ  
(740) **JUDr. Aleš Zábrš**, Na Beránce 2, Praha 6, 16000

- (210) **O-421299**  
(220) 10.12.2004

(320) 10.12.2004  
(511) 19, 35, 37  
(540)

## TONDACH-střecha z pravé pálené tašky, ta vydrží!

- (510) (19) stavební materiály nekovové, zejména pálená střešní krytina všeho druhu, zdicí materiály, cihelné stavební bloky a prvky, betonové, keramické a pálené stavební materiály; (35) inzertní, reklamní a propagační činnost, poskytování pomoci při provozu obchodu, obstaravatelská a zprostředkovatelská činnost v oblasti obchodu, zejména obchodu se stavebními materiály, marketing; (37) stavby, opravy a instalační služby, zejména výstavba, udržování a demolice stavebních objektů, zednictví, pokrývačství a klempířství.
- (730) **TONDACH Česká republika, s.r.o.**, Bělotínská cesta 722, Hranice, 75318, CZ
- (740) JUDr. Aleš Zábrš, Na Beránce 2, Praha 6, 16000

(210) **O-421351**  
(220) 13.12.2004  
(320) 13.12.2004  
(511) 43  
(540)



- (510) (43) provoz kavárny, restaurační služby.  
(730) **Vetter Sascha**, Družstevní 912, Uherské Hradiště, 68605, CZ

(210) **O-421467**  
(220) 16.12.2004  
(320) 16.12.2004  
(511) 6, 17, 19, 20, 40  
(540)

## BLOTT

- (510) (6) kovový spojovací materiál, zejména šrouby, matice, kroužky, pouzdra, fitinky, šroubové přípojky, nýtovací matice, čepy, vruty, závitové tyče, klíny, závlačky, pojistné kroužky, podložky, kovové potrubí, včetně jeho součástí jako jsou spojky, redukce, kovové obruče, kovové objímky a prstence pro stavby, kovové stavební materiály, kovové výztuhy, kovové dráty, tyče a rohože; (17) nekovové součásti potrubí - spojky, redukce, nekovové výztuhy pro potrubí, nekovové objímky pro potrubí, gumové, těsnící kroužky; (19) nekovový spojovací materiál - v rámci této třídy, nekovové klíny, nekovové závlačky, nekovová potrubí, nekovové objímky a prstence pro stavby (jako stavební materiál), nekovové stavební materiály, nekovové dráty, tyče a rohože (jako speciální výztuže pro stavebnictví), nekovové výztuhy pro stavebnictví; (20) nekovové šrouby, matice, fitinky, šroubové přípojky, nýtovací matice, čepy, vruty, závitové tyče (spojovací materiál nekovový), pojistné kroužky a podložky (pro šrouby, nekovový spojovací materiál), nekovové obruče; (40) povrchová úprava kovů, zinkování, chromování.
- (730) **BLOTT, s.r.o.**, Sadová 300, Pacov, 39501, CZ  
(740) TETRAPAT, RNDr. Zdeňka Halaxová, Horní náměstí 7, Olomouc, 77200

(210) **O-421485**  
(220) 16.12.2004  
(320) 16.12.2004  
(511) 18, 25  
(540)

## IMPERATOR

- (510) (18) kabelky; (25) obuv.  
(730) **Slavický Ivan JUDr.**, Na vyhlídce 47, Opava, 74706, CZ

(210) **O-421561**  
(220) 20.12.2004  
(320) 20.12.2004  
(511) 35, 36, 37, 39

(540)

# Donaldsons

## česká republika

- (510) (35) činnost podnikatelských, organizačních a ekonomických poradců, analýzy nákladů, pomoc při řízení podniku, pomoc při obchodní činnosti, marketingové studie, výběrová řízení na dodávky médií potřebných pro provoz budov, jako teplo, voda, plyn, elektrická energie, výběrová řízení na dodávky služeb souvisejících s provozem budov, zejména údržby a oprav; (36) činnost finančních poradců, správa nemovitostí, realitní kancelář, finanční a konzultační služby, vedení správy nájemních domů a objektů, inkasování nájmu, pronájem nemovitostí, finanční řízení, správa majetku, finanční analýzy v oblasti realit; (37) zprostředkování údržby nemovitostí, včetně jejich prohlídek a oprav, smluvní zajišťování služeb souvisejících s provozem budov, zejména údržby a oprav; (39) smluvní zajišťování dodávek médií potřebných pro provoz budov, zejména tepla, vody, plynu, elektrické energie.
- (730) **Donaldsons, s.r.o.**, Senovážné nám. 8, Praha 1, 11000, CZ  
(740) TICHÝ & POLÁČEK Patentoprávní a známková kancelář, Ing. Jiří Poláček, Dominikánská 6, Plzeň, 30112

(210) **O-421566**  
(220) 20.12.2004  
(320) 20.12.2004  
(511) 24, 25, 26  
(540)



- (510) (24) tkaniny s výjimkou tkanin zařazených do jiných tříd, pokrývky včetně cestovních pokrývek, spací pytle, ložní prádlo, textilní zboží nezařazené v jiných třídách; (25) oděvy, saka, kalhoty, svetry, košile, obleky, sukně, pláště, kostýmy, cvičební úbory, oděvní doplňky spadající do třídy 25 jako pásky ke kamašim, klapky na uši, kravaty, motýlky, šály, rukavice, klobouky, čepice, ponožky, šle, spodní prádlo, kožešinové ozdoby oděvní, blůzy, barety, šátky, podkolenky, boty, turistické oděvy, opasky, pracovní oděvy, oděvy pro volný čas, zejména pro sport - vše spadající do této třídy; (26) oděvní doplňky neobsahující drahé kovy, jako knoflíky, spony do kravat, opasková spinadla, pouzdra na jehly, brože jako oděvní doplňky, jehlice, medaile nebo monogramy (značky na prádlo), náramky oděvní, nárameníky, náhrdelníky oděvní - vše v rámci této třídy.
- (730) **Duy Vu Tien**, Višňová 175, Liberec, 46041, CZ

(210) **O-421595**  
(220) 20.12.2004  
(320) 20.12.2004  
(511) 24, 28  
(540)



- (510) (24) povlečení, záclony, deky, přehozy na postele; (28) sportovní potřeby v rámci této třídy.



- (730) **GUO LI s.r.o.**, Štítného 725/25, Praha 3, 11300, CZ  
(740) Eliška Kořínková, Paculova 9, Praha 9, 19800

- (210) **O-421659**  
(220) 22.12.2004  
(320) 22.12.2004  
(511) 9, 16, 35, 41  
(540)

## CAMPING, CARS & CARAVANS

- (510) (9) elektronické publikace na nosičích nebo v databázích on-line, včetně stránek provozovaných na internetu; (16) časopisy, tiskoviny periodické i neperiodické, fotografie; (35) reklama, propagace, inzerce, obchodní a podnikatelské informace; (41) služby nakladatelství a vydavatelství.  
(730) **NAKLADATELSTVÍ MISE, s.r.o.**, Sluneční 43/7, Vřesina, 74720, CZ  
(740) Ing. Iva Rylková, Polská 1525, Ostrava - Poruba, 70800

- (210) **O-421723**  
(220) 23.12.2004  
(320) 23.12.2004  
(511) 35  
(540)



- (510) (35) dodavatelské služby pro třetí osoby, informační kanceláře (komerční), obchodní management a podnikové poradenství, obchodní nebo podnikatelské informace, obchodní nebo podnikatelské poradenství, obchodní nebo podnikatelský průzkum, podnikové poradenství a obchodní management, počítačové databáze (systemizace informací), poradenství při vedení podniků, poradenství v obchodní činnosti, průzkum trhu, obchodní průzkum veřejného mínění, řízení průmyslových nebo obchodních podniků, statistické informace, systemizace informací do počítačových databází, vyhledávání dat v počítačových souborech.  
(590) Barevná  
(730) **Donath-Burson-Marsteller s.r.o.**, Václavské náměstí 21, Praha 1, 11000, CZ

- (210) **O-421783**  
(220) 27.12.2004  
(320) 27.12.2004  
(511) 35, 37, 41  
(540)

## REGIONTOUR

- (510) (35) inzertní, reklamní a propagační činnost, poskytování pomoci při provozu obchodu včetně zprostředkování obchodních a souvisejících obchodně personálních záležitostí, organizování výstav a veletrhů k reklamním a obchodním účelům, organizování módních přehlídek k obchodním účelům, odborné poradenství, vztahující se k organizování výstav a veletrhů k reklamním a obchodním účelům, správa obchodních zájmů třetích osob, vypracování statistických přehledů, poradenství v oblasti organizace a ekonomiky podnikání, marketing, průzkum a analýzy trhů, činnost a služby v oblasti aranžérství výstavních ploch, výstavních expozic, jakož i výstavních exponátů k reklamním a obchodním účelům, pronájem kancelářských strojů a zařízení, distribuce zboží k reklamním účelům, rozmnožování dokumentů; (37) technické zabezpečení výstav a výstavních ploch, zejména montáž a demontáž výstavních expozic, jakož i výstavních exponátů; (41) činnost vyučovací, výchovná, vzdělávací a zábavní včetně pořádání specializačních doškolovacích kurzů, sympozií a konferencí, doprovodné výstavy, provozování pracovních diskusí a zájmového klubu, organizování výstav a veletrhů ke vzdělávacím, kulturním, výchovným a zábavním účelům, organizování společensko-kulturních akcí, pořádání zábavních soutěží, organizování soutěží

o oceňování nejlepších exponátů, jakož i nejlepších expozic, odborné poradenství, vztahující se k organizování výstav a veletrhů ke vzdělávacím, kulturním, výchovným a zábavním účelům, organizování módních přehlídek pro výchovné, vzdělávací, kulturní a zábavní účely, kromě módních přehlídek pro reklamní účely, nakladatelská a vydavatelská činnost, provozování galerií.

- (730) **Veletrhy Brno, a.s.**, Výstaviště 1, Brno, 64700, CZ  
(740) Ing. Jiří Dohnal, Nedbalova 29, Brno, 62300

- (210) **O-421811**  
(220) 27.12.2004  
(320) 27.12.2004  
(511) 3, 30, 32, 33, 34  
(540)

## KUBA - TOP

- (510) (3) ambra, barvíva na vlasy, toaletní barvíva, barvy na vousy, bělicí soda, čistící oleje, přípravky na čištění odpadních rour, depilační přípravky, dezodoranty pro osobní potřebu, přípravky na holení, kolínská voda, kosmetické přípravky, krémy na kůži, lak na vlasy a na nehty, leštidla na obuv, mléko pro kosmetické účely, mýdla, obtisky pro kosmetické použití, odlakovače, přípravky na odstraňování barev, opalovací přípravky, toaletní potřeby, parfémy, prací prostředky, pudr na líčení, koupelové a bělicí soli, šampony, toaletní vody, éterické oleje, vazelína z ropy pro kosmetické účely, vlasové vody, voda po holení, voňavkářské výrobky, vosky, přípravky pro péči o pleť; (30) kukuřice mletá, pražená, kukuřičná moučka, přísady do nápojů kromě esencí, příchutě do potravin a nápojů s výjimkou esencí a éterických olejů, špagety, těstoviny, škrob, těsto, strouhanka, zálivky na saláty; (32) nealkoholické aperitivy, mošty, nealkoholické koktejly, výtázky z chmele na výrobu piva, pivo, minerální voda, arašidové a mandlové mléko (jako nápoj), ovocné šťávy, nealkoholické ovocné výtázky, rajčatová šťáva, přípravky na výrobu likérů, šumivá voda, pastilky, prášky a tablety na výrobu šumivých nápojů, stolní vody; (33) destilované nápoje, rum, likéry, koktejly, lihoviny, digestiva, aperitivy, alkoholické nápoje, míchané nápoje s alkoholem, alkoholické limonády, brandy, vína, alkoholické výtázky z ovoce, alkoholové extrakty, medovina, saké, vodka, whisky, třtinové destiláty; (34) tabák, dózy na tabák, doutníky, skříňky na doutníky, doutníkové odřezávače, zapalovače na doutníky, dýmky, stojany na dýmky, absorbční papíry do dýmek, čistíče dýmek, dýmkový tabák, cigarety, pouzdra na cigarety, cigaretové špičky, cigaretový papír, cigaretové filtry, krabičky na zápalky, plyn do zapalovačů, žvýkačí tabák.

- (730) **BIOPLANT s.r.o.**, Zbožská 2172, Nymburk, 28802, CZ  
(740) Ing. Karel Novotný, Žufanova 2, Praha 6, 16300

- (210) **O-421834**  
(220) 29.12.2004  
(320) 29.12.2004  
(511) 3, 19, 27, 37  
(540)



- (510) (3) mycí, čistící, leštící a jiné prostředky pro ošetřování podlah a podlahových krytín; (19) podlahy ze dřeva a umělých hmot, plovoucí podlahy, parkety, parkety dřevěné, parkety laminátové, parkety dvouvrstvé a třívrstvé, parketové přířezy, lisovaný korek na podlahy a obklady, řezivo, lišty, stavební dřevo, spárovací, šterkové a správkové hmoty pro podlahářství, obklady stěn a stropů z dřevovláknitých desek a sádkartonů; (27) výrobky určené ke krytí nebo obložení podlah, stěn a stropů, jako jsou koberce, běhouny, linolea, PVC, rohože a jiné podlahové krytiny; (37) podlahářství, tj. kladení povrchů včetně provádění podkladů (sportovní povrchy, parkety, korek, koberce, PVC, broušení, lakování, antistatické podlahy, plovoucí podlahy), montáž a opravy podlah a podlahových krytín.

- (730) **Háger Ivo**, Wellnerova 1215/3, Olomouc - Nová Ulice, 77900, CZ  
(740) Ing. Petr Soukup, patentový a známkový zástupce, Švédská 3, Olomouc, 77200

(210) **O-421870**

(220) 30.12.2004

(320) 30.12.2004

(511) 3, 5, 21

(540)

## DIVOKÁ KOSMETIKA

- (510) (3) kosmetické přípravky, kosmetika, kosmetika pro zvlhčení, mýdla, kosmetické přípravky pro zvířata, kosmetické neceséry; (5) léčivé čaje, léčivé čajové směsi, léčivé rostliny; (21) kosmetické pomůcky.  
(730) **Černý Otomar**, Řezníčkova 319, Náchod, 54701, CZ

(210) **O-422018**

(220) 05.01.2005

(320) 05.01.2005

(511) 9, 16, 18, 24, 25, 28, 32, 33, 34, 35, 36, 38, 39, 41, 42, 45

(540)

## REOX

- (510) (9) všechny sítě z oblasti výpočetní techniky a jejich jednotlivé části i náhradní díly, včetně sítí datových, informačních a telekomunikačních, přístroje a nástroje optické, přístroje a nástroje k měření a signalizování, přístroje a zařízení pro záznam, přenos, převod, zpracování a reprodukci zvuku, obrazu, textu nebo jiných dat či informací, nosiče záznamů zvuku, obrazu, textu nebo jiných dat či informací, data, databáze, databázové produkty, databázové systémy, informace a záznamy v elektronické podobě, bez ohledu na to, zda uložené na samostatných nosičích a/nebo v rámci datových, informačních či telekomunikačních sítí, elektronické časopisy, elektronická periodika a knihy v elektronické podobě, související software a hardware, včetně elektronických multimediálních aplikací, multimediálních nebo informačních katalogů a aplikací pro prohlížení, zpracování nebo uchování dat v elektronické podobě; (16) papír, lepenka a výrobky z těchto materiálů zařazené ve třídě 16, výrobky z papíru, plakáty, kalendáře, pohlednice, gratulace, dopisní papíry, obálky, samolepky, obtisky, poznámkové bloky, desky na spisy, pořadače, omalovánky, activity books, balicí papír, obaly všeho druhu papírové, listy, pytlíky a sáčky pro obalovou techniku spadající do této třídy, školní sešity, skicárky, tužky, pastelky, tuhy, gumy, ořezávátka, ořezávátka strojky, penály, papírové tašky, papírové kapesníky, papírové ubrusy a ubrousky, těžítka na papíry, tiskoviny, tiskopisy, časopisy, periodika, knihy, databázové produkty v papírové formě, databáze v papírové formě, tiskoviny z oblasti telekomunikací, tiskárenské výrobky, písma pro tiskárny, losy, štočky, potřeby pro knižní vazby, psací stroje a kancelářské potřeby kromě nábytku, učební pomůcky s výjimkou přístrojů, umělecké nebo ozdobné předměty z papíru, obaly bublinové (z umělých hmot); (18) kůže a imitace kůže, jakož i zboží z nich, jsou-li obsaženy ve tř. 18, zejména příruční tašky, tašky na spisy, síťové tašky, cestovní neceséry (kožená galanterie), náprsní tašky, peněženky, pouzdra na klíče, pouzdra na řidičské průkazy, kožky a kožešiny, cestovní a příruční kufříky, deštníky, slunečníky, procházkové hole; (24) lůžkové povlečení a materiály k prostrání stolů, textilní zboží, není-li obsaženo v jiných třídách, zejména lůžkové prádlo, ručníky, stolní prádlo, potahový materiál na nábytek, záclony, závěsy; (25) oděvy, obuv, kloboučnické zboží, oděvní součásti, zejména šaty, košile, kalhoty, tréninkové obleky, svetry, koupací oděvy, slippy, spodní prádlo, spodničky, lyžařské větrovky, čepice, dámské kostýmy, obleky, trička, dámské boty, pánské boty, sportovní obuv, sandály, holínky, kozačky, výletní obuv, domácí obuv a dětská obuv; (28) hry, hračky, závodní a sportovní nářadí a náčiní (s výjimkou oděvních součástí), ozdoby vánočních stromků, s výjimkou osvětlení a cukrovinek, pexesa, hrací karty, hry papírové, skládačky z papíru, papírové hračky, hlavolamy papírové; (32) pivo, minerální vody a vody obsahující uhlovodíky a jiné nealkoholické nápoje, sirupy a jiné preparáty k přípravě nápojů, zejména ovocné sirupy, ovocné koncentráty, limonádové prášky k přípravě nealkoholických nápojů; (33) vína, lihoviny a likéry; (34) kuřácké zboží, zejména popelníky, ne z drahých kovů, zapalovače, hořlaviny pro zapalovače, čističe

lulek a dýmek, nacpávače lulek a dýmek, taštičky pro dýmky, kuřácké soupravy, kuřácký kapesní nožík, váčky na tabák, tabákové dýmky, tabákové dózy, misky na tabák, vodní dýmky, zařízení na odřezávání cigár, obaly na cigára a cigarety, krabičky na cigára a cigarety, cigárové a cigaretové špičky, zápalky; (35) daňové poradenství, shromažďování, poskytování, třídění, překlad nebo jiné zpracování obchodních nebo podnikatelských informací, včetně vytváření, zpracování a třídění dat v rámci databází, pomoc při řízení obchodní činnosti, průzkum trhu, šíření propagačních informací, zejména systemizace informací do počítačových databází, zpracování specializovaných podnikových evidencí, reklamní a propagační činnost, rozšiřování a poskytování reklamních a inzertních materiálů, periodických a neperiodických tiskovin, zejména novin, časopisů určených pro reklamu a propagaci, prospektů, letáků, katalogů, reklamní literatury, brožur v tiskové podobě, na jiných nosných médiích či prostřednictvím sítě Internet nebo jiné obdobné veřejné či neveřejné telekomunikační sítě, provádění veřejných dražeb; (36) činnost realitní kanceláře, oceňování majetku pro věci nemovité; (38) komunikace a přenos dat prostřednictvím veřejné nebo neveřejné telekomunikační sítě včetně Internetu, pomocí telefonů, mobilních telefonů, telefaxů, satelitů, počítačů či terminálů nebo jakýmkoliv jinými prostředky, včetně přenosu elektronické pošty a přenosu dat v reálném čase (přenosu zvuku, obrazu, textu nebo jiných dat či informací) a poskytování a zprostředkovávání služeb s tím spojených včetně poskytování přístupu a připojení k této telekomunikačním sítím včetně Internetu, provozování veřejné nebo neveřejné telekomunikační sítě, poskytování obsahu včetně šíření a zpřístupňování elektronických tiskovin, časopisů, periodik, knih a jiných dat prostřednictvím veřejné nebo neveřejné telekomunikační sítě včetně Internetu, shromažďování, zpracování a poskytování informačních služeb na Internetu včetně provozování elektronických nástěnek, diskusních skupin a fór a poskytování přístupu k on-line informačním službám a databázím, tisková agentura; (39) skladování údajů a dokumentů uložených na hmotných nosičích nebo v elektronické podobě; (41) služby v oblasti vzdělávání, zábavy a sportu, elektronické publikování (DTP), digitální zpracování obrazu; (42) návrhy, strukturování a programování či jiné vytváření počítačových programů a počítačových systémů, zejména programového vybavení internetových, intranetových či jiných síťových serverů, serverových stanic a systémů, včetně jejich instalace, zavádění, aktualizace a údržby, návrhy, strukturování a programování či jiné vytváření databází, jiných datových systémů a aplikací pro jejich zpracování, včetně jejich poskytování přístupu k nim a jejich instalace, zavádění, aktualizace a údržby, návrhy, strukturování a programování či jiné vytváření internetových či intranetových počítačových stránek a nástěnek (webpages a websites) a internetových či intranetových aplikací, včetně jejich instalace, zavádění, aktualizace a údržby, hostování (poskytování volného prostoru) pro internetové či intranetové počítačové stránky a nástěny (webpages a websites) nebo hostování (poskytování volného prostoru) v rámci těchto stránek či nástěnek, hostování (poskytování volného prostoru) pro internetové či intranetové aplikace, převod (konverze) počítačových programů, dat či jiných údajů v elektronické podobě z různých formátů do jiných formátů, převod (konverze) dokumentů, dat či jiných údajů z fyzických médií na elektronická média; (45) seznamovací služby.

(730) **Oxes s.r.o.**, Hokejová 929/6, Praha 10, 10200, CZ

(210) **O-422148**

(220) 11.01.2005

(320) 11.01.2005

(511) 6, 7, 42

(540)



- (510) (6) kovové nádoby na skladování a přepravu; (7) stroje, zařízení,

příslušenství, technologické linky, provozy a jejich části pro potravinářskou výrobu, spadající do této třídy, stroje na zpracování masa a drůbeže, mycí zařízení, stroje na třídění odpadu, odlučovače vody; (42) výzkum, vývoj, projektování, studie technických projektů v oblasti potravinářské výroby.

(590) Barevná  
(730) **I.A.N. TECHNIC, spol. s r.o.**, Kalvodova 246, Šlapanice, 66451, CZ

(210) **O-422239**

(220) 12.01.2005  
(320) 12.01.2005  
(511) 12, 35, 42  
(540)

## JAWA minor

(510) 12) vozidla, dopravní prostředky pozemní, vzdušné nebo vodní; (35) propagační činnost, reklama, pomoc při řízení obchodní činnosti, obchodní administrativa, kancelářské práce; (42) vědecké a technologické služby a s nimi spojený výzkum a návrhy, průmyslové analýzy a výzkum, návrh a vývoj počítačového hardwaru a softwaru, právní služby.

(730) **JAWAUNION s.r.o.**, Brodce 35, Týnec nad Sázavou, 25741, CZ

(740) AK Jansta, Kostka a spol., JUDr. Miroslav Jansta, Těšnov 1, Praha 1, 11000

(210) **O-422241**

(220) 12.01.2005  
(320) 12.01.2005  
(511) 35, 36, 41  
(540)



(554) Prostorová

(510) (35) propagační činnost, reklama, pomoc při řízení obchodní činnosti, kancelářské práce, zprostředkování obchodu, zprostředkování služeb, poskytování obchodních informací a informací ke komerčním účelům, pořádání propagačních a/nebo komerčních výstav, pořádání veletrhů, pořádání přehlídek ke komerčním účelům; (36) služby nemovitosti, zejména pronájem nemovitostí, bytů a nebytových prostor, správa nemovitostí; (41) výchova, vzdělání, zábava, zejména pořádání kulturních produkcí, zábav a provozování zařízení, sloužící k zábavě, sportovní a kulturní aktivity, zejména agenturní činnost v oblasti kultury a umění, pořádání výstav k nekomerčním účelům, provozování kulturně - vzdělávacích zařízení, vydavatelské a nakladatelské činnosti.

(730) **OLYMP Company, s.r.o.**, Na Příkopě 15/583, Praha 1, 11000, CZ

(740) Mgr. Martin Žižka, Na Příkopě 15, Praha 1, 11000

(210) **O-422326**

(220) 13.01.2005  
(320) 13.01.2005  
(511) 5, 32  
(540)

## ISOSPRINT

(510) (5) energetické, iontové (isotonické) nápoje pro rekonvalescenty; (32) energetické, iontové (isotonické) nápoje, určené pro sportovce a osoby při zvýšeném tělesném výkonu, prášky, koncentráty a příchutě pro výrobu a přípravu iontových nápojů.

(730) **PINELLI, spol. s r.o.**, Svobodná Ves 50, Čáslav, 28601, CZ  
(740) Kocián Šolc Balašík advokátní kancelář, Mgr. Lenka Peštová, Jungmannova 24, Praha 1, 11000

(210) **O-422412**

(220) 14.01.2005  
(320) 14.01.2005  
(511) 9, 16, 37, 38, 42  
(540)

## JUNEK

(510) (9) počítače a jejich příslušenství obsažené ve třídě 9, servery a síťové příslušenství, síťové směrovače a prepínače, IP routery, modemy, počítačový hardware a software, nosiče záznamů, telefony včetně mobilní, příslušenství pro IP telefonii, ústředny, pobočkové ústředny, konektory, kabely; (16) kancelářská technika patřící do této třídy, manuály, příručky, návody; (37) provádění stavebního a technického dozoru při provádění staveb pro telekomunikace, opravy, montáž a servis výpočetní, telekomunikační a reprodukční techniky, instalace, údržba a opravy počítačů, počítačových periferních zařízení, síťových zařízení a telekomunikačních zařízení; (38) provozování IP telefonie, služby webhostingu a dálkové administrace serverů, zabezpečování provozu datových sítí, elektronická pošta, počítačová komunikace, poskytování telekomunikačního připojení k síti Internet, pronájem zařízení pro přenos zpráv a informací, pronájem modemů, pronájem telekomunikačních zařízení; (42) tvorba a vývoj software včetně jeho aktualizací, tvorba a vývoj databázových, internetových a síťových aplikací včetně aplikací pro telefonii a IP telefonii, instalace software, programátorská činnost, poradenské služby v oblasti výpočetní a telekomunikační techniky, telekomunikací a IP telefonie, tvorba, vývoj a provozování webových stránek pro zákazníky, technická podpora on-line uživatelům výpočetní a komunikační techniky.

(730) **JUNEK, spol. s r.o.**, Velflíkova 8, Praha 6, 16000, CZ

(740) ing. Marie Smrčková, patentový zástupce, Velflíkova 8, Praha 6, 16000

(210) **O-422413**

(220) 14.01.2005  
(320) 14.01.2005  
(511) 9, 16, 37, 38, 42  
(540)



(510) (9) počítače a jejich příslušenství obsažené ve třídě 9, servery a síťové příslušenství, síťové směrovače a prepínače, IP routery, modemy, počítačový hardware a software, nosiče záznamů, telefony včetně mobilní, příslušenství pro IP telefonii, ústředny, pobočkové ústředny, konektory, kabely; (16) kancelářská technika patřící do této třídy, manuály, příručky, návody; (37) provádění stavebního a technického dozoru při provádění staveb pro telekomunikace, opravy, montáž a servis výpočetní, telekomunikační a reprodukční techniky, instalace, údržba a opravy počítačů, počítačových periferních zařízení, síťových zařízení a telekomunikačních zařízení; (38) provozování IP telefonie, služby webhostingu a dálkové administrace serverů, zabezpečování provozu datových sítí, elektronická pošta, počítačová komunikace, poskytování telekomunikačního připojení k síti Internet, pronájem zařízení pro přenos zpráv a informací, pronájem modemů, pronájem telekomunikačních zařízení; (42) tvorba a vývoj software včetně jeho aktualizací, tvorba a vývoj databázových, internetových a síťových aplikací včetně aplikací pro telefonii a IP telefonii, instalace software, programátorská činnost, poradenské služby v oblasti výpočetní a telekomunikační techniky, telekomunikací a IP telefonie, tvorba, vývoj a provozování webových stránek pro zákazníky, technická podpora on-line uživatelům výpočetní a komunikační techniky.

(730) **JUNEK, spol. s r.o.**, Velflíkova 8, Praha 6, 16000, CZ  
(740) ing. Marie Smrčková, patentový zástupce, Velflíkova 8, Praha 6, 16000

(220) 21.01.2005  
(320) 21.01.2005  
(511) 11  
(540)

## NEON

(210) **O-422422**  
(220) 14.01.2005  
(320) 14.01.2005  
(511) 7, 9, 11  
(540)

## abbas Technologie pro Váš

### úspěch

(510) (7) stroje a obráběcí stroje, motory (s výjimkou motorů pro pozemní vozidla), spojky a transmisní zařízení (mimo ty, které jsou pro pozemní vozidla), zemědělské nástroje (kromě nástrojů poháněných ručně), líhně pro vejce; (9) aparáty a přístroje vědecké, námořní, geodetické, elektrické (zařazené v této třídě), fotografické, filmové, optické, přístroje pro vážení, měření a signalizaci, kontrolu (inspekci), záchranu a přístroje učební, aparáty pro záznam, převod, gramofonové desky, automatické distributory a mechanismy na mince, zapisovací pokladny (záznam), kalkulační stroje, přístroje pro zpracování informací a počítače, hasicí přístroje; (11) přístroje pro osvětlení, topení, výrobu páry, pro vaření, přístroje chladicí, pro sušení, ventilaci, distribuci vody a sanitární zařízení.  
(730) **ABBAS, a.s.**, Purkyňova 97a, Brno, 61200, CZ  
(740) PROPATENT, Ing. Vlasta Sedláčková, Ke Kateřinkám 1393, Praha 4, 14900

(510) (11) zařízení pro ohřev a rozvod vody, vany a umývadla, vodovodní baterie, doplňkové zařízení koupelen patřící do třídy 11.  
(730) **NOVASERVIS, spol. s r.o.**, Merhautova 208, Brno, 61300, CZ  
(740) Ing. Libor Markes, Grohova 54, Brno, 60200

(210) **O-422690**  
(220) 26.01.2005  
(320) 26.01.2005  
(511) 16, 35, 41  
(540)

## GOLF CLUB SLAVIA

(510) (16) tiskárenské výrobky, výrobky z papíru a nosiče informací všeho druhu v jiné třídě neuvedené, zejména tiskoviny, plakáty, samolepky, pohlednice, obalové materiály z plastických hmot, noviny, časopisy; (35) inzertní činnost, reklamní činnost, marketing; (41) výchovná a zábavní činnost, sportovní činnost, zprostředkovatelská činnost v oblasti sportu, provozování veřejných tělovýchovných škol, pořádání kurzů pro cvičitele, trenéry a rozhodčí, činnost sportovních instruktorů, pořádání sportovních utkání, soutěží a turnajů.  
(730) **Reichelt Ivo**, Andrštova 7, Praha 8, 18000, CZ

(210) **O-422432**  
(220) 15.01.2005  
(320) 15.01.2005  
(511) 16, 35, 41, 43, 44  
(540)

## EDEN GROUP

(510) (16) periodické a neperiodické tiskoviny, jako například noviny, časopisy, katalogy, prospekty, plakáty, letáky a jiné propagační, reklamní a informační materiály, tiskopisy, vstupenky, šatní lístky, jídelní a nápojové lístky včetně obalů, mapy, pohlednice, fotografie, grafická díla, grafické reprodukcce a jiná vyobrazení, figurky a jiné dekorativní předměty z papírové hmoty, úložné krabice papírové, jiné výrobky z papíru jako např. utěrky, ubrousky, ubrusy, ručníky, kapesníky, záclony, záclonky, banketní sukně, toaletní papír, svačिनové sáčky, papírové obaly všeho druhu včetně obalů na nápoje a potraviny, notové záznamy na papírovém nosiči, psací a kancelářské potřeby, pouzdra na psací potřeby, držáky a stojánky na psací potřeby, stojánky na fotografie, různé stojánky na kancelářské potřeby, knihy, sešity, diáře, poznámkové bloky, zápisníky, kalendáře, dopisní papír, dopisní obálky, kancelářský papír všeho druhu, obaly na knihy, sešity, a jiné papírenské a polygrafické výrobky, pořadače, upomínkové předměty z papíru, sáčky všeho druhu jako obaly z papíru a umělých hmot; (35) zprostředkování obchodu, reklamní a propagační činnost, předvádění zboží, prezentace služeb, služby administrativní a sekretářské, správa hotelů; (41) pořádání vzdělávacích, osvětových, společenských, kulturních, sportovních a jiných zábavních akcí, provozování fitness centra, tělocvičen a bazénů, pořádání výstav a přehlídek uměleckého a jiného nekomerčního charakteru; (43) služby spojené s ubytováním a stravováním v rámci provozování hotelů, penzionů, motelů, poradenství v oboru hotelnictví, pronájem apartmánů hotelového typu, pronájem jednacích místností (např. sálů a salónek) a jiných nebytových prostor zařazených v této třídě; (44) lázeňství, služby lázeňské, léčebné a rehabilitační, například spojené s využíváním přírodních minerálních vod, kyslíčků, solí a výrobků z nich, fyziatrie, balneologie a léčebná rehabilitace, péče poradenská, ošetřovatelská, diagnostická, preventivní a léčebná, péče lázeňská ústavní i ambulanti, provozování salónů krásy, odborné služby kadeřnické, kosmetické, manikérské, pedikérské a masérské, provozování sauny, solária a termária, provozování bazénů a bazénků pro lázeňské, léčebné, rehabilitační a rekondační účely.  
(730) **EDEN GROUP a. s.**, Na Vyhlídce 50, Karlovy Vary, 36001, CZ  
(740) ZEMAN - podkrušnohorská patentová a známková kancelář, Petr Zeman, Hradní 301, Loket, 35733

(210) **O-422751**  
(220) 27.01.2005  
(320) 27.01.2005  
(511) 10, 12, 20, 25  
(540)

## BABYPARK.CZ

(510) (10) dětské dudlíky (šidítka), dětské lahve, dudlíky na dětské lahve, uzávěry na dětské lahve, pomůcky pro kojení; (12) dětské kočárky a příslušenství, dětské autosedačky; (20) dětský nábytek; (25) dětské oděvy.  
(730) **BABYPARK s.r.o.**, Legionářů 72, Mělník, 27601, CZ  
(740) Advokátní kancelář JUDr. Jirí Kovanda & spol., JUDr. Jiří Kovanda, Vodičkova 28, Praha 1, 11000

(210) **O-422776**  
(220) 28.01.2005  
(320) 28.01.2005  
(511) 20, 37, 39  
(540)

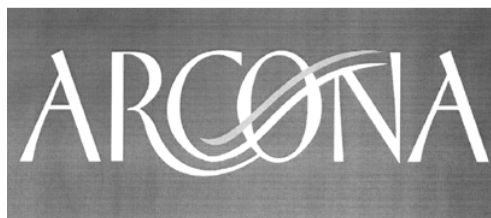

(510) (20) čalounické, truhlářské a stolařské výrobky, nábytek, zejména ložnicové soupravy, dvojlůžka, válendy, válendy s úložným prostorem, rozkládací válendy, sedací soupravy, pohovky, ušáky, noční stolky, toaletní stolky, zrcadla, poličky, taburety, podnožky, polštáře, ozdobné válce - polštáře, závěsy bambusové, závěsy koráلكové ozdobné, nábytek na zakázku, části nábytku ze dřeva, dvířka k nábytku, skříňky na hračky, komody, křesla, lůžkoviny, police, skříně, židle, nábytek do ložnic, matrace, rošty nekovové, nábytek do obývacích pokojů, nábytek do dětských pokojů a pokojů pro dospívající mládež, nábytek do kuchyní, kuchyňské linky, pracovní a stolové desky, nábytek do jídelen, čalouněný nábytek sedací a lehací, nábytek do předsíní, vestavěné skříně, nábytek do domácích pracoven a kanceláří, nábytek do koupelen, nábytek do škol a školních zařízení, nábytek do hotelů a restaurací, postele nemocniční, interiérové prvky ze dřeva a jiných materiálů spadající do této třídy, zejména bambus, busty z materiálů spadajících do této třídy, stojany na deštníky, stojany na klobouky, díla umělecká z materiálů spadajících do této třídy, držáky na záclony a závěsy kromě držáků z textilních materiálů, dřevěné rolety, sošky z materiálů spadajících do této třídy, kolečka k nábytku nekovová,

(210) **O-422572**



konzole na záclony a závěsy, podstavce na květináče, stojany na lahve, lištové rolety vnitřní (žaluzie), rámy na obrazy, prkénka na krájení a sekání masa, proutěné zboží, ramínka na oděvy, truhlářské umělecké výrobky; (37) montáž, údržba a opravy nábytku, čalounění, truhlářství, údržba, čištění a opravy kůže; (39) silniční nákladní a osobní doprava, doprava nábytku.

(730) **ARCONA, s.r.o.**, Palackého 105, Brno, 61200, CZ  
(740) A. Holas & partner Patentová a známková kancelář, Ing. Antonín Holas, Křížová 4, Brno, 60300

(210) **O-422788**  
(220) 28.01.2005  
(320) 28.01.2005  
(511) 5, 10, 39, 42, 44  
(540)

## TALECRIS

(510) (5) farmaceutické přípravky, vitamínové a minerální doplňky, dietetické doplňky potravy, diagnostické reagenty (přípravky) pro lékařské účely, biologické a chemické přípravky a reagenty pro lékařské a veterinární účely, biologické přípravky pro lékařské účely, výrobky z krve a plazmy; (10) ucelená řada lékařských diagnostických přístrojů pro použití na poli klinické chemie, cukrovky, hematologie, celulární (buněčné) diagnostiky, imunodiagnostiky, krevních proteinů a chemického složení moči; (39) distribuční služby pro biologické a farmaceutické výrobky; (42) výzkum a vývoj produktů, vytváření a návrhy lékařských produktů, analytické testování; (44) lékařské služby v oblasti přípravy a dávkování léků a léčebných prostředků.

(730) **NPS Biotherapeutics, Inc.**, 299 Park Avenue, New York, 10171, NY, US  
(740) Zeiner & Zeiner, v. o. s., Mgr. David Řehák, advokát, Maiselova 15, Praha 1, 11000

(210) **O-422829**  
(220) 31.01.2005  
(320) 31.01.2005  
(511) 9, 37, 40  
(540)



(510) (19) kámen přírodní, surový, zpracovaný, kotvy výrobků z přírodního kamene; (37) montáž výrobků z přírodního kamene, stavitelské práce, těžba kamene, restaurování kamene, čištění fasád a pomníků; (40) mechanické zpracování kamene, konzervování kamene.

(730) **KAMECO, s.r.o.**, Husova 1624, Hradec Králové, 50008, CZ

(210) **O-422911**  
(220) 02.02.2005  
(320) 02.02.2005  
(511) 16, 35, 41  
(540)



(510) (16) periodické, neperiodické publikace, fotografie, tiskárenské výrobky, knihy, papír, lepenka a výrobky z těchto materiálů, které nejsou zařazeny do jiných tříd, potřeby pro knižní vazby, papírenské zboží, lepidla pro papírenství nebo domácnost, materiál pro umělce, štetce, psací stroje a kancelářské potřeby (vyjímaje nábytek), učební a vyučovací pomůcky s výjimkou přístrojů, plastické obaly (nezařazené do jiných tříd), tiskárenské typy a štočky; (35) propagační činnost, reklama, pomoc při řízení

obchodní činnosti, obchodní administrativa, kancelářské práce; (41) vydavatelská činnost, výchova, vzdělávání, zábava, sportovní a kulturní aktivity.

(730) **GRAND PRINC, spol. s r.o.**, Toužimská 918/36a, Praha 9 - Kbely, 19700, CZ

(740) JUDr. Jiří Marvan, Jungmannova 16/737, Praha 1, 11000

(210) **O-422951**  
(220) 03.02.2005  
(320) 03.02.2005  
(511) 9, 35, 36, 39, 42  
(540)



On the right path.

(510) (9) elektronické (čipové a magnetické) platební karty, hardware a software, software - kniha jízd, elektrické a elektronické přístroje pro zpracování, přenos, převod a reprodukci dat, obrazu a/nebo zvuku; (35) zprostředkovatelská činnost v oblasti obchodu a služeb spadajících do této třídy, pomoc při obchodní činnosti; (36) finanční služby, peněžní služby, pojištění a zprostředkovatelská a poradenská činnost v těchto oblastech, bezhotovostní platební styk a jeho provozování; (39) poskytování poradenských služeb pro oblast dispečerských dopravních systémů; (42) tvorba elektronických karet, personalizace a grafická úprava platebních karet, tvorba hardware a software a jeho pronájem, poskytování služeb v oblasti informačních technologií.

(590) Barevná  
(730) **CCS Česká společnost pro platební karty a. s.**, Chlumčanského 5, Praha 8 - Libeň, 18000, CZ

(210) **O-423035**  
(220) 04.02.2005  
(320) 04.02.2005  
(511) 16, 32  
(540)



(510) (16) tiskoviny, reklamní propagační a informační materiály, etikety, obaly papírové a z plastů jinde neuvedené, obaly a tašky z papíru a plastů; (32) piva, minerální vody, šumivé nápoje a jiné nápoje nealkoholické, nápoje a šťávy ovocné, sirupy a jiné přípravky k zhotovování nápojů.

(730) **KLIMO s.r.o.**, Puškinova 135/IV, Klatovy, 33901, CZ  
(740) Kamil Kolátor, Lučanská 5, Jablonec nad Nisou, 46602

(210) **O-423040**  
(220) 04.02.2005  
(320) 04.02.2005  
(511) 29, 30, 32  
(540)

## EDINA

(510) (29) mléko, mléčné výrobky a nápoje, čerstvé dezerty s obsahem mléčných výrobků, vejce, potraviny z masa, ryb, drůbeže a zvěřiny, paštiky, jedlé oleje a tuky, tukové pomazánky, kaviár, žampiony konzervované, zelenina konzervovaná, nakládaná, sušená a vařená, ovoce konzervované, mražené a zavažené, ovocné saláty, kompoty a džemy, konzervované, sušené nebo važené potraviny z masa, ryb, drůbeže, zvěřiny nebo mléka; (30) chlazené a čerstvé nápoje připravované na základě kávy, kakaa nebo čokolády, kávovinové, kakaové a čokoládové příchuti, obilniny připravené pro osobní konzumaci, těstoviny, dorty, cukroví, mšlí, pudinky, sušenky, omáčky k ochucení, koření;

- (32) nealkoholické nápoje, minerální a stolní vody. (540)  
(730) **ALIMPEX FOOD, a.s.**, Českobrodská 1174, Praha 9, 19800, CZ  
(740) FISCHER & PARTNER, Ing. Michael Fischer, Na Hrobcí 5, Praha 2, 12800

- (210) **O-423042**  
(220) 04.02.2005  
(320) 04.02.2005  
(511) 5, 42, 44  
(540)

## NIXAR

- (510) (5) farmaceutické výrobky, dietetické látky upravené pro lékařské účely; (42) vědecký a průmyslový výzkum; (44) lékařské a zdravotnické služby, hygienická a kosmetická péče o lidi.  
(730) **Berlin-Chemie AG**, Glienicke Weg 125, Berlin, DE  
(740) Společná advokátní kancelář Všeťečka Zelený Švorčík Kalenský a partneři, JUDr. Miloš Všeťečka, Hálkova 2, Praha 2, 12000

- (210) **O-423043**  
(220) 04.02.2005  
(320) 04.02.2005  
(511) 5, 42, 44  
(540)

## DIFFUMAX

- (510) (5) farmaceutické výrobky, dietetické látky upravené pro lékařské účely; (42) vědecký a průmyslový výzkum; (44) lékařské a zdravotnické služby, hygienická a kosmetická péče o lidi.  
(730) **Berlin-Chemie AG**, Glienicke Weg 125, Berlin, 12489, DE  
(740) Společná advokátní kancelář Všeťečka Zelený Švorčík Kalenský a partneři, JUDr. Miloš Všeťečka, Hálkova 2, Praha 2, 12000

- (210) **O-423044**  
(220) 04.02.2005  
(320) 04.02.2005  
(511) 5, 42, 44  
(540)

## MAXUM

- (510) (5) farmaceutické výrobky, dietetické látky upravené pro lékařské účely; (42) vědecký a průmyslový výzkum; (44) lékařské a zdravotnické služby, hygienická a kosmetická péče o lidi.  
(730) **Berlin-Chemie AG**, Glienicke Weg 125, Berlin, 12489, DE  
(740) Společná advokátní kancelář Všeťečka Zelený Švorčík Kalenský a partneři, JUDr. Miloš Všeťečka, Hálkova 2, Praha 2, 12000

- (210) **O-423087**  
(220) 07.02.2005  
(320) 07.02.2005  
(511) 25  
(540)

## JEANSWEST

- (510) (25) oděvy, obuv, pokrývky hlavy, plavky, divadelní kystýmy, sandály, ponožky, rukavice, vázanky, šály a šátky, opasky, svatební šaty, sportovní oděvy.  
(730) **GLORIOUS SUN LICENSING (L) LIMITED**, Glorious Sun Group Buildind, How Ming Street 97, Kwun Tong, Kowloon, CN  
(740) **KOREJZOVÁ & SPOL.**, v.o.s., Mgr. Petra Korejzová, advokátka, Spálená 29, Praha 1, 11000

- (210) **O-423109**  
(220) 08.02.2005  
(320) 08.02.2005  
(511) 9, 16, 35, 36, 41

## fincentrum

- (510) (9) elektronické sítě, multimediální informační katalogy, elektronické časopisy, elektronická periodika a knihy v elektronické podobě, data na magnetických a optických nosičích, počítačový software; (16) knihy, časopisy, tiskoviny všeho druhu periodické i neperiodické, tiskopisy, letáky, manuály, příručky, brožury, fotografie, data a databáze tištěné, tiskárenské výrobky, např. publikace, brožury, periodika, výrobky z papíru pro reklamní účely zahrnuté v této třídě; (35) reklamní, inzertní, propagační a marketingová činnost, on-line inzertní činnost, vydávání a rozšiřování reklamních materiálů a textů na všech dostupných nosičích, vydávání reklamních brožur a katalogů, umístování reklamních nálepek na zboží, venkovní reklama na billboardech, reklamní inzerce v tisku, v rozhlasových a televizních spotech, v síti Internet, aktualizování reklamních materiálů, vše vztahující se k reklamě v oblasti bankovníctví, vyhledávání obchodních informací, obchodní poradenské a konzultační služby, poskytování informací a informačních produktů reklamního charakteru, vedení databází a jiných záznamů o obchodních kontaktech, konzultace v oblasti obchodu a ekonomiky, organizační zajištění a pořádání výstav a prezentací pro komerční účely, poskytování pomoci při řízení obchodní činnosti a obchodní administrativy s tím spojená, zvláště podnikové poradenství a obchodní management včetně marketingových studií, průzkumu trhu, organizování a účast na komerčních výstavách a předvádění zboží, shromažďování obchodních a statistických informací pro obchodní účely, vše vztahující se k obchodní a reklamní činnosti v oblasti bankovníctví, organizování spotřebitelských soutěží a spotřebitelských anket (součást obchodní činnosti); (36) finanční a bankovní služby v podobě konzultací a poradenství, expertní služby v oblasti pojištění a garancí v investiční oblasti pro tuzemské a zahraniční subjekty, finanční analýzy, finanční informace v oblasti bankovníctví; (41) školící a vzdělávací činnost, nakladatelská a vydavatelská činnost, vydávání elektronických knih a časopisů on-line, elektronické publikování (DTP), výchovná a zábavní činnost - pořádání anket mezi laickou a odbornou veřejností, služby spojené s pořádáním zábavy, jako je pořádání oslav, provozování programu při udílení cen a obdobných jednorázových událostí, organizování, inscenování a poskytování příležitosti k soutěžím, vyhlásování soutěží a vedení konferencí, sympózií a kongresů v oblasti bankovníctví.  
(730) **Fincentrum Media, s.r.o.**, Jankovcova 53, Praha 7, 17000, CZ  
(740) Mgr. Jaroslav Vaško, advokát, Morávková 18/1254, Praha 10, 10400

- (210) **O-423147**  
(220) 08.02.2005  
(320) 08.02.2005  
(511) 3, 21  
(540)

## MONA Clear

- (510) (3) antistatické přípravky pro použití v domácnosti, čisticí prostředky, čističe ucpaných odpadů, lešticí přípravky na nábytek a podlahy, leštidla na obuv, prostředky na odstraňování rzi; (21) drátěnky na používání v kuchyni, hadry na čištění, umývání podlah, hadříky na prach z nábytku, houbičky na čištění, houby na používání v domácnosti, jelenice na čištění, lopatka a smetáček, mopy, rejžáky, rukavice pro domácnost, smetáky, utěrky napuštěné čisticími přípravky na čištění.  
(730) **MONEX, spol. s r. o.**, Františka Diviše 1012, Praha 10 - Uhřetěves, 10400, CZ

- (210) **O-423222**  
(220) 10.02.2005  
(320) 10.02.2005  
(511) 5

- (540) **TEROSTAR**
- (510) (5) alkohol pro léčebné účely, aldehydy pro farmaceutické účely, antibakteriální dezinfekční přípravky, chemická činidla pro lékařské a zvěrolékařské účely, detergenty pro lékařské účely, dezinfekční přípravky pro hygienické účely, dietetické látky upravené pro lékařské účely, dietní potraviny upravené pro lékařské účely, minerální doplňky potravy, vitamínové přípravky, doplňky výživové pro lékařské účely, fenol pro farmaceutické účely, chemické přípravky pro farmaceutické účely, kapsle pro farmaceutické účely, kolodium pro farmaceutické účely, přípravky pro mytí zvířat, oleje pro lékařské použití, přípravky obsahující stopové prvky pro lidi a zvířata, tabletky pro farmaceutické účely, vazelína pro lékařské účely.
- (730) **ASTRÁL spol. s r.o.**, Tunelářů 295, Praha 5, 15000, CZ

plavání, brusle, hokejové puky, sportovní hole, čepel, sportovní ochranná výstroj - chrániče spadající do této třídy, míče, lyže, lyže vodní, surfovací, surfovací prkna, potřeby pro míčové sporty, tenisové rakety, závesné kluzáky, snowboardy, skateboardy, sánky, hry a hračky v rámci této třídy.

(730) **Vítězslav Struček - VISTO**, Luční 246, Teplice, 41503, CZ  
(740) Mgr. Jitka Vejražková, patentový zástupce, Čihákova 17/872, Praha 9, 19000

- (210) **O-423225**  
(220) 10.02.2005  
(320) 10.02.2005  
(511) 6, 7, 9, 10, 11, 17, 24, 35, 37, 42  
(540)

## PROENVISS

- (510) (6) kovové stavební materiály, kovové stavební materiály přenosné, kovové kabely a dráty neelektrické, kovové potřeby zámečnické a klempířské, kovové trubky; (7) stroje a obráběcí stroje, motory (s výjimkou motorů pro pozemní vozidla), spojky a transmisní zařízení mimo ty, které jsou pro pozemní vozidla; (9) přístroje a nástroje optické, přístroje pro vážení, měření, signalizaci, kontrolu, přístroje a nástroje pro vedení, přepínání, přeměnu, akumulaci, regulaci nebo řízení elektrického proudu, přístroje pro zpracování informací a počítače; (10) přístroje a nástroje chirurgické, speciální nábytek k lékařským účelům; (11) přístroje pro topení, výrobu páry, přístroje chladicí, pro sušení, ventilaci; (17) polotovary z plastických hmot, materiály těsnící, ucpávací a izolační, ohebné trubky nekovové; (24) tkaniny a textilní výrobky, které nejsou uvedeny v jiných třídách; (35) propagační činnost, reklama, pomoc při řízení obchodní činnosti; (37) instalační služby; (42) technologické služby a s nimi spojený výzkum a návrhy, průmyslové analýzy a výzkum.
- (730) **Čermák Jan**, Jižní náměstí 969/10, Praha 4 - Spořilov, 14100, CZ

- (210) **O-423227**  
(220) 10.02.2005  
(320) 10.02.2005  
(511) 12, 37, 39  
(540)

# AUTOSTAR

## SERVIS, s.r.o.

- (510) (12) motorová vozidla silniční a terénní; (37) opravy, údržba, čištění, leštění, mytí a mazání motorových vozidel silničních a terénních, antikorozi nátěry pro vozidla, přípravné práce ve stavebnictví; (39) vnitrostátní i mezinárodní nákladní silniční motorová doprava, odtah silničních dopravních prostředků při poruchách a haváriích, služby technických poradců v oblasti autodopravy.
- (730) **AUTOSTAR SERVIS, s.r.o.**, Pod Stadionem 82, Krupka 1, 41742, CZ  
(740) APT, spol. s r. o., JUDr. Vratislav Jeništa, V Potočkách 8/1537, Praha 4, 14300

- (210) **O-423230**  
(220) 10.02.2005  
(320) 10.02.2005  
(511) 33  
(540)

## ESLORA

- (510) (33) alkoholické nápoje (kromě piv) obsažené ve tř.33.  
(730) **Lidl Stiftung & Co. KG**, Stiftsbergstrasse 1, Neckarsulm, 74167, DE  
(740) TRAPLOVÁ-HAKR-KUBÁT Advokátní a patentová kancelář, JUDr. Jarmila Traplová, Přístavní 24, Praha 7, 17000

- (210) **O-423226**  
(220) 10.02.2005  
(320) 10.02.2005  
(511) 18, 25, 28  
(540)



- (510) (18) batohy a tlumoky, vaky - v rámci této třídy, sportovní tašky, batohy, imitace kůže, kabelky, klíčenky - v rámci této třídy, obaly na oděvy (cestovní), kožená pouzdra, peněženky, kožené tašky, torby, kabely, cestovní tašky, kufry, deštníky, slunečníky, řemeny - v rámci této třídy; (25) sportovní obuv všeho druhu, včetně náhradních podrážek, podešví, podpatků, protiskluzové přípravky pro obuv, kolíky a hřeby určené pro sportovní obuv, sportovní obuv určená pro volný čas, vložky do bot, obuv, oděvy určené pro sport a volný čas, bundy, bundy sportovní s kapucí, kombinézy sportovní, trika, polokošile, mikiny, tepláky, sportovní soupravy a dresy, šortky, leginy, kamaše na boty, oděvy pletené, oděvy nepromokavé, plavky, větrovky, tílka, pulovry, vesty, opasky, šle, prádlo (osobní spodní), ponožky, oděvní doplňky - čelenky, pásky absorbující pot, šály, šátky, pokrývky hlavy, rukavice; (28) sportovní potřeby všeho druhu spadající do této třídy, potřeby pro sportovní hry a sportovní nářadí určené pro volný čas, rekondici a regeneraci v rámci této třídy, včetně nářadí pro letní a zimní sporty, posilovací stroje a přístroje pro tělesná cvičení, sportovní trenažéry, hry, hry stolní a do místnosti, hry plážové a do bazény, hračky, biliardové stoly, rybářské potřeby, lukostřelecké náčiní, bazény plavecké včetně dětských a nafukovacích, zahrnuté v této třídě, ploutve pro

- (210) **O-423231**  
(220) 10.02.2005  
(320) 10.02.2005  
(511) 9, 21, 37, 41, 42  
(540)

## SciTech

- (510) (9) vědecké přístroje; (21) keramické výrobky; (37) opravy elektrických strojů a přístrojů; (41) vydavatelská činnost, organizace vědeckých shromáždění, vyučování anglického jazyka, překlady z anglického a německého jazyka; (42) konzultační činnost v oblasti elektrotechnické, vývojová činnost v oblasti laboratorních přístrojů, poskytování software, přenos technologií, expertní činnost v oblasti chemie, měření vědeckotechnických údajů v chemii.
- (730) **SciTech spol. s r.o.**, Nad Šárkou 75, Praha 6, 16000, CZ  
(740) TRAPLOVÁ-HAKR-KUBÁT Advokátní a patentová kancelář, JUDr. Jarmila Traplová, Přístavní 24, Praha 7, 17000

- (210) **O-423232**  
(220) 10.02.2005  
(320) 10.02.2005  
(511) 7, 9, 28, 37  
(540)

## DEWALT ZÁRUKA VÝKONU

- (510) (7) stroje a obráběcí stroje, motory (s výjimkou motorů pro pozemní vozidla), spojky a transmisní zařízení mimo ty, která jsou pro pozemní vozidla, zemědělské nástroje, kromě nástrojů poháněných ručně, lišné pro vejce; (9) přístroje a nástroje vědecké, námořní, geodetické, fotografické, filmové, optické,

přístroje pro vážení, měření, signalizaci, kontrolu (inspekci), záchranu a přístroje pro vyučování, přístroje a nástroje pro vedení, přepínání, přeměnu, akumulaci, regulaci nebo řízení elektrického proudu, přístroje pro záznam, převod, reprodukci zvuku nebo obrazu, magnetické nosiče zvukových záznamů, gramofonové desky, automatické distributory a mechanismy pro přístroje a mince, zapisovací pokladny, počítací stroje, přístroje pro zpracování informací a počítače, hasicí přístroje, ochranná obuv; (28) hry, hračky, potřeby pro gymnastiku a sport, které nejsou uvedeny v jiných třídách, vánoční ozdoby; (37) stavebnictví, opravy, instalační služby.

- (730) **The Black & Decker Corporation**, 701 East Joppa Road, Towson, MD, US  
(740) Společná advokátní kancelář Všečečka Zelený Švorčík Kalenský a partneři, JUDr. Miloš Všečečka, Hálkova 2, Praha 2, 12000

(210) **O-423297**

(220) 14.02.2005  
(320) 14.02.2005  
(511) 16, 35, 41  
(540)

## SENÁTORSKÝ KURÝR

- (510) (16) noviny, papír a výrobky z papíru, tiskoviny, časopisy, periodika, periodický a neperiodický tisk; (35) reklamní, inzertní a propagační činnost, reklamní, inzertní a propagační činnost prostřednictvím jakéhokoliv média, prostřednictvím telefonní, datové, informační, elektronické, komunikační nebo počítačové sítě, poskytování informací a jiných informačních produktů komerčního, reklamního, politického a společenského charakteru; (41) vydavatelská a nakladatelská činnost, zprostředkování v oblasti vydávání tiskovin.  
(730) **Kolář Robert Ing.**, Waitova 3, Prostějov, 79601, CZ  
(740) Patentová a známková kancelář, Ing. Jaromír Příkryl, Včelín 1161, Hulín, 76824

(210) **O-423298**

(220) 14.02.2005  
(320) 14.02.2005  
(511) 35  
(540)



- (510) (35) venkovní reklama, rozšiřování reklamních materiálů, předvádění zboží, vydávání reklamních nebo náborových, propagačních a inzertních textů, reklama, styky s veřejností, reklamní agentury, organizování výstav (komerčních a reklamních), pronájem reklamních ploch, obchodní reklama, pořádání veletrhů pro obchodní a reklamní účely.  
(730) **Sopko Kamil**, Blatenská 2146, Chomutov, 43003, CZ

(210) **O-423319**

(220) 14.02.2005  
(320) 14.02.2005  
(511) 9, 16, 35, 36, 38, 42  
(540)

## eTarifs od T-Mobile

- (510) (9) elektrické, elektronické, optické, měřicí, signalizační kontrolní a výukové přístroje a nástroje (zahrnuté v této třídě), zařízení pro záznam, převod, zpracování a reprodukci zvuku, obrazu nebo dat, strojově čitelné nosiče dat, prodejní automaty a mechanismy pro zařízení na mince, zařízení pro zpracování dat a počítače; (16) tiskárenské výrobky, zvláště označené a/nebo potištěné desky z lepenky nebo plastu, návody a výukové materiály (kromě zařízení), kancelářské potřeby (kromě nábytku); (35) reklamní činnost a služby spojené s obchodní činností; (36) finanční služby, služby realitních kanceláří; (38) telekomunikační služby, provoz a pronájem zařízení pro telekomunikace, zvláště pro vysílání a televizi, elektronický sběr a poskytování dat (informací) prostřednictvím Internetu či elektronických sítí, pronájem přístupového času k elektronickým

databázím; (42) služby počítačového programování, provoz databází (přenos a převod dat na elektronické nosiče, nikoli fyzický, regenerace počítačových dat, tvorba a správa webových stránek), služby pronájmu vztahující se k zařízení pro zpracování dat a k počítačům, služby projektování a projekčního plánování vztahující se k zařízení pro telekomunikaci.

- (730) **Deutsche Telekom AG**, Friedrich-Ebert-Allee 140, Bonn, DE  
(740) Čermák Hořejš Myslíl a spol., JUDr. Karel Čermák, advokát, Národní 32, Praha 1, 11000

(210) **O-423357**

(220) 15.02.2005  
(320) 15.02.2005  
(511) 9, 16, 41  
(540)



- (510) (9) nosiče dat v elektronické podobě a zvukové-obrazové záznamy magnetické nebo v elektronické podobě, zejména se vzdělávací tematikou; (16) učebnice, psací, školní, učební a kancelářské potřeby uvedené v této třídě; (41) vzdělávací, školicí a lektorská činnost, organizování a vedení školení, kurzů, seminářů, konferencí, kongresů, nakladatelská a vydavatelská činnost, zejména v oblasti vzdělávání, vydávání elektronických publikací on-line, zejména v oblasti vzdělávání, zprostředkování v oblasti vzdělávání, kulturně-výchovná, společenská a zábavní činnost (vše nikoliv pro oblast fotografického průmyslu).  
(730) **Pražská manažerská akademie, s. r. o.**, Komárkova 9, Praha 4, 14800, CZ  
(740) Ing. Jirí Střelák, Pařížská 17, Praha 1, 11000

(210) **O-423414**

(220) 16.02.2005  
(320) 16.02.2005  
(511) 16, 35, 36, 41  
(540)



- (510) (16) blahopřání, brožury, časopisy, desky (psací) s klipsem (na přidržování papíru), desky na dokumenty (šanonky, pořadače), desky rytecké, dopisní papír, etikety, formuláře, kalendáře, kalendáře trhací, katalogy, knihy, knížky, komiksy, manuály, noviny, obálky, papír dopisní, periodika, plakáty, pohlednice, pořadače, prospekty, příručky, publikace, ročenky, seznamy, tiskopisy, tiskoviny, učební pomůcky, kromě přístrojů, materiály pro vázání knih; (35) analýzy nákladů, daňové priznání, hospodářské (ekonomické) prognózy, informace (obchodní nebo podnikatelské), komerční informační kanceláře, marketingové studie, obchodní management a podnikové poradenství, obchodní nebo podnikatelské informace (poskytování), obchodní nebo podnikatelské informace (profesionální), obchodní nebo podnikatelský průzkum, obchodní reklama (pro třetí osoby), oceňování obchodních podniků, oceňování a odhady v oblasti podnikání, podnikové poradenství a obchodní management, poradenství odborné obchodní, průzkum obchodní, průzkum trhu, průzkum veřejného mínění, předplatné novin a časopisů, příprava inzertních sloupků, reklama, reklama (propagace), reklama on line v počítačové síti, reklamní materiály (rozšiřování) zákazníkům (letáky, prospekty, tisky, vzorky), reklamní materiály (zasílání zákazníkům), reklamní nebo inzertní materiály (rozšiřování), reklamní plochy (pronájem), reklamní texty (vydávání, zveřejňování, oznámení, vyhlášení, publikování), revize účtů (audit), rozšiřování vzorků, služby,



poradenství v obchodní činnosti, studie marketingové, styky s veřejností, texty (zpracování), vydávání reklamních nebo náborových, propagačních a inzertních textů, vyhledávání dat v počítačových souborech, zajišťování novinového předplatného; (36) analýzy (finanční), bankovníctví, finanční informace, finanční odhady a oceňování, finanční poradenství, finanční služby, finanční sponzorování, investice (kapitálové), investování kapitálu, konzultační služby (finanční), oceňování (finanční), odhady a oceňování daňové, sponzorování (finanční); (41) knihy (vydávání), konference (organizování a vedení), kongresy (organizování a vedení), organizování a vedení konferencí, organizování a vedení kongresů, organizování a vedení seminářů, organizování plesů, plánování a organizování večírků, pořádání a řízení pracovních setkání (školení), večírky (organizování a plánování), vydávání elektronických knih a časopisů on line, vydávání knih, vydávání textů, s výjimkou reklamních nebo náborových, zpravodajské služby.

(730) **Finance New Europe, s.r.o.**, Dobrovského 8/553, Praha 7 - Holešovice, 17000, CZ

(210) **O-423415**

(220) 16.02.2005  
(320) 16.02.2005  
(511) 16, 35, 36, 41  
(540)



(510) (16) blahopřání, brožury, časopisy, desky (psací) s klipsem (na přidržování papíru), desky na dokumenty (šanonny, pořadače), desky rytecké, dopisní papír, etikety, formuláře, kalendáře, kalendáře trhací, katalogy, knihy, knížky, komiksy, manuály, noviny, obálky, papír dopisní, periodika, plakáty, pohlednice, pořadače, prospekty, příručky, publikace, ročenky, seznamy, tiskopisy, tiskoviny, učební pomůcky, kromě přístrojů, materiály pro vázání knih; (35) analýzy nákladů, daňové příznání, hospodářské (ekonomické) prognózy, informace (obchodní nebo podnikatelské), komerční informační kanceláře, marketingové studie, obchodní management a podnikové poradenství, obchodní nebo podnikatelské informace (poskytování), obchodní nebo podnikatelské informace (profesionální), obchodní nebo podnikatelský průzkum, obchodní reklama (pro třetí osoby), oceňování obchodních podniků, oceňování a odhady v oblasti podnikání, podnikové poradenství a obchodní management, poradenství odborné obchodní, průzkum obchodní, průzkum trhu, průzkum veřejného mínění, předplatné novin a časopisů, příprava inzertních sloupků, reklama, reklama (propagace), reklama on line v počítačové síti, reklamní materiály (rozšiřování) zákazníkům (letáky, prospekty, tisky, vzory), reklamní materiály (zasílání zákazníkům), reklamní nebo inzertní materiály (rozšiřování), reklamní plochy (pronájem), reklamní texty (vydávání, zveřejňování, oznámení, vyhlášení, publikování), revize účtů (audit), rozšiřování vzorků, služby, poradenství v obchodní činnosti, studie marketingové, styky s veřejností, texty (zpracování), vydávání reklamních nebo náborových, propagačních a inzertních textů, vyhledávání dat v počítačových souborech, zajišťování novinového předplatného; (36) analýzy (finanční), bankovníctví, finanční informace, finanční odhady a oceňování, finanční poradenství, finanční služby, finanční sponzorování, investice (kapitálové), investování kapitálu, konzultační služby (finanční), oceňování (finanční), odhady a oceňování daňové, sponzorování (finanční); (41) knihy (vydávání), konference (organizování a vedení), kongresy (organizování a vedení), organizování a vedení konferencí, organizování a vedení kongresů, organizování a vedení seminářů, organizování plesů, plánování a organizování večírků, pořádání a řízení pracovních setkání (školení), večírky (organizování a plánování), vydávání elektronických knih a časopisů on line, vydávání knih, vydávání textů, s výjimkou reklamních nebo náborových, zpravodajské služby.

(730) **Finance New Europe, s.r.o.**, Dobrovského 8/553, Praha 7 - Holešovice, 17000, CZ

(210) **O-423449**

(220) 16.02.2005  
(320) 16.02.2005  
(511) 39, 41, 43  
(540)



(510) (39) poskytování a zprostředkování cestovních služeb v rámci této třídy, provozování cestovní kanceláře, provozování cestovní agentury včetně služeb spojených s přepravou zavazadel a nákladů, organizování, zajišťování, pořádání a vedení tematických a pobytových poznávacích a odborných zájezdů, vodáckých pobytů, prázdninových pobytů, vzdělávacích a speciálních pobytů, exkurzí okružních výletů, prohlídek, informace o zájezdech a cestách, rezervace a prodej jízdenek, místenek, poskytování informací o jízdních řádech a tarifech, poskytování informací o dopravních cestách a způsobech dopravy, průvodcovské služby, zprostředkování dopravy, přeprava turistů, rezervace a objednávky přeprav, vše v rámci této třídy, provoz cestovní kanceláře; (41) pořádání, vedení a organizování kulturních, zábavních, charitativních či sportovních akcí, konferencí, briefinků, seminářů a výstav, organizování, provozování a pořádání setkání všeho druhu, zprostředkovatelská činnost v oblasti kultury, sportu, informace o možnostech rekreace či zábavy, organizování soutěží, praktický výcvik, půjčování sportovního nářadí, pořádání a organizování outdoor trainingu; (43) zprostředkovatelské služby v oblasti cestovního ruchu, jako obstarávání poukázek na stravování, zajišťování ubytování a stravování, zprostředkování a rezervace ubytování a stravování prostřednictvím sítě Internetu.

(730) **Balkan Travel, s.r.o.**, Kašparova 520, Liberec 25, 46312, CZ  
(740) **BOHEMIA PATENT, Ing. Jana Vanděliková, Umělecká 6, Praha 7, 17000**

(210) **O-423450**

(220) 17.02.2005  
(320) 17.02.2005  
(511) 3, 5, 42  
(540)



(510) (3) kosmetické přípravky, zejména k hygieně a ošetření nohou, zvláčňující, tonizující, masážní balzámy a gely, sprchové gely a mýdla, dezodoranty a antiperspiranty, bylinné koupele; (5) dezinfekční přípravky pro hygienické účely; (42) vývoj kosmetických přípravků.

(730) **Chemek laboratoře, spol. s r.o.**, Dr. Z. Wintra 18, Praha 6, 16000, CZ

(740) **ČERVENKA, KLEINTOVÁ, TURKOVÁ Patentová, známková a právní kancelář, Mgr. Jana Turková, Budečská 6, Praha 2, 12000**

(210) **O-423451**

(220) 17.02.2005  
(320) 17.02.2005  
(511) 3, 42

(540)

**Topderm**  
Cheměk

- (510) (3) kosmetické přípravky, zejména k ošetřování pokožky, zvláčňující, tonizující, masážní balzámy a gely, sprchové gely a mýdla, dezodoranty a antiperspiranty, bylinné koupele; (42) vývoj kosmetických přípravků.  
(730) **Chemek laboratoře, spol. s r.o.**, Dr. Z. Wintra 18, Praha 6, 16000, CZ  
(740) ČERVENKA, KLEINTOVÁ, TURKOVÁ Patentová, známková a právní kancelář, Mgr. Jana Turková, Budečská 6, Praha 2, 12000

- (210) **O-423453**  
(220) 17.02.2005  
(320) 17.02.2005  
(511) 32  
(540)



- (510) (32) nápoje nealkoholické, ovocné šťávy, dřevěné šťávy zpracované vysokým tlakem za studena.  
(730) **Beskyd Fryčovice, a.s.**, Fryčovice 606, Fryčovice, 73945, CZ  
(740) Ing. Josef Bocek, Dělnická 19/1168, Havířov, 73601

- (210) **O-423454**  
(220) 17.02.2005  
(320) 17.02.2005  
(511) 44  
(540)



- (510) (44) nestandardní zdravotnické zařízení, neurorehabilitace, poradenství v oblasti neurologie.  
(730) **Pech Josef MUDr.**, Štefánkova 7, Nový Jičín, 74101, CZ  
(740) Ing. Josef Bocek, Dělnická 19/1168, Havířov, 73601

- (210) **O-423455**  
(220) 17.02.2005  
(320) 17.02.2005  
(511) 5, 30, 32  
(540)

## TravelPop

- (510) (5) výrobky dietetické k lékařským účelům, vitamínové a multivitaminové přípravky, potraviny pro batolata; (30) káva, čaj, kakao, cukr, rýže, tapioka, ságo, kávové náhražky, mouka a obilní výrobky, chléb, sušenky, suchary, koláče, jemné pečivo a cukrovinky, bonbony, lízátká, zmrzlina, med, sirup z melasy, kvasnice, prášky do pečiva, sůl, hořčice, pepř, ocet, chuťové omáčky, koření; (32) minerální vody, šumivé nápoje a jiné nápoje nealkoholické, sirupy a jiné přípravky ke zhotovování nápojů, ovocné šťávy a nápoje, vitamínové a multivitaminové nápoje.  
(730) **VitaHarmony, s.r.o.**, Vyhlička 39, Brno, 63800, CZ  
(740) Ludmila Hájková, Olbrachtovo nám. 5, Brno, 62400

- (210) **O-423456**  
(220) 17.02.2005  
(320) 17.02.2005  
(511) 5, 30, 32  
(540)

## StressPop

- (510) (5) výrobky farmaceutické, zvěrolékařské, výrobky dietetické k lékařským účelům, vitamínové a multivitaminové přípravky, potraviny pro batolata; (30) káva, čaj, kakao, cukr, rýže, tapioka, ságo, kávové náhražky, mouka a obilní výrobky, chléb, sušenky, suchary, koláče, jemné pečivo a cukrovinky, bonbony, lízátká, zmrzlina, med, sirup z melasy, kvasnice, prášky do pečiva, sůl, hořčice, pepř, ocet, chuťové omáčky, koření; (32) minerální vody, šumivé nápoje a jiné nápoje a jiné nápoje nealkoholické, sirupy a jiné přípravky ke zhotovování nápojů, ovocné šťávy a nápoje, vitamínové a multivitaminové nápoje.  
(730) **VitaHarmony, s.r.o.**, Vyhlička 39, Brno, 63800, CZ  
(740) Ludmila Hájková, Olbrachtovo nám. 5, Brno, 62400

- (210) **O-423457**  
(220) 17.02.2005  
(320) 17.02.2005  
(511) 17, 19, 37, 39, 42  
(540)



- (510) (17) izolace pro stavby; (19) asfalty, bitumeny a živice, dlažba asfaltová, jiná nekovová dlažba, dlaždice a obkládačky, dehet, lepenka dehtovaná a papírová, nátěry dehtové, ostatní nátěry pro stavebnictví, azbestocement, beton, stříkaný beton, stavební prvky z betonu, bednění do betonu nekovové, břidlice, cement a desky cementové, cihly, drenáže, dřevěné obložení, dřevo stavební a latě, dveře nekovové, geotextilie, kámen, kamenina pro stavebnictví, komíny nekovové, nekovové nástavce a poklady na komíny, krytiny střešní nekovové, křemenný písek, malta, mramor, nekovové nosníky, nekovové obklady a obložení, ohnivzdorné vrstvy nekovové, okapní žlaby nekovové, nekovová okna a okenice, omítky, panely stavební nekovové, nekovové pláště budov, nekovové podlahy, nekovové potrubí, nekovové prahy, nekovové překlady, nekovové přenosné konstrukce a stavební lešení včetně přenosných, nekovové schody, nekovové sloupy, nekovové stropy, nekovové střechy, nekovové šachty, šterk, nekovové tašky střešní, trubky neohebné nekovové a armatury nekovové, trubky drenážní, kameninové, trubky pevné, spádové a vodovodní nekovové, vápno, vše spadající do této třídy; (37) provádění a dodávky dopravních, inženýrských, průmyslových, bytových a občanských staveb, technické služby v oblasti stavebnictví, výstavba železobetonových mostů a propustů, výstavba opěrných a zárubních zdí, opevňování břehů a dlažby z kamene, řešení technické vybavenosti sídlištních celků - budování inženýrských sítí a komunikací, výstavba kanalizací, speciální zakládání, vrtné práce, zemní a výkopové práce, provádění jednoduchých staveb a poddodávek, zednické služby, pokrývačské služby, montáže lešení, asfaltování, izolování staveb, utěšňování budov, štukatérství, nátěry konstrukcí, úklid interiérů budov, pronájem čistících strojů, pronájem bagrů, rypadel, buldozerů, jeřábů, pronájem stavebních strojů a zařízení, stavební dozor, stavební informace a konzultační činnost ve stavebnictví, provádění změn staveb, instalací, oprav a udržování staveb, provádění injektážních prací, sanace a rekonstrukce staveb, sanace betonových konstrukcí, sanace betonových ploch, odstraňování staveb, bourací práce a demolice konstrukcí, podzemní a podmořské stavitelství a opravy; (39) pronájem automobilů a autokarů, pronájem nákladních vozidel a kamionů, pronájem garáží a parkovacích ploch, pronájem skladů a skladovacích kontejnerů, pronájem mrazicích boxů; (42) stavební projekce, projektová činnost, studie technických projektů, projektové studie technické, inženýrská činnost v investiční výstavbě.

(730) **Egostav, s.r.o.**, Rudimov 82, Rudimov, p. Slavičín, 76321, CZ

(210) **O-423460**

(220) 17.02.2005

(320) 17.02.2005

(511) 16, 28, 41

(540)

## RUČIČKOVNA

(510) (16) učební a vyučovací pomůcky; (28) hry, hračky; (41) výchova, vzdělávání.

(730) **Zámečnicková Zlata**, U Půjčovny 8, Praha 1, 11000, CZ

(210) **O-423475**

(220) 17.02.2005

(320) 17.02.2005

(511) 5, 42, 44

(540)

## XADOS

(510) (5) farmaceutické výrobky, dietetické látky upravené pro lékařské účely; (42) vědecký a průmyslový výzkum; (44) lékařské a zdravotnické služby, hygienická a kosmetická péče o lidi.

(730) **Berlin-Chemie AG**, Glienicke Weg 125, Berlin, 12489, DE

(740) Společná advokátní kancelář Všečetka Zelený Švorčík Kalenský a partneři, JUDr. Miloš Všečetka, Hálkova 2, Praha 2, 12000

(210) **O-423493**

(220) 18.02.2005

(320) 18.02.2005

(511) 9, 16, 35, 36, 41

(540)



(510) (9) elektronické sítě, multimediální informační katalogy, elektronické časopisy, elektronická periodika a knihy v elektronické podobě, data na magnetických a optických nosičích, počítačový software; (16) knihy, časopisy, tiskoviny všeho druhu periodické i neperiodické, tiskopisy, letáky, manuály, příručky, brožury, fotografie, data a databáze tištěné, tiskárenské výrobky, např. publikace, brožury, periodika, výrobky z papíru pro reklamní účely zahrnuté v této třídě; (35) reklamní, inzertní, propagační a marketingová činnost, on-line inzertní činnost, vydávání a rozšiřování reklamních materiálů a textů na všech dostupných nosičích, vydávání brožur, katalogů, umístění reklamních nálepek na zboží, venkovní reklama na billboardech, reklamní inzerce v tisku, rozhlasových a televizních spotech, v síti Internet, aktualizování reklamních materiálů, vše vztahující se k reklamě v oblasti bankovníctví, vyhledávání obchodních informací, obchodní poradenské a konzultační služby, poskytování informací a informačních produktů reklamního charakteru, vedení databází a jiných záznamů o obchodních kontaktech, konzultace v oblasti obchodu a ekonomiky, organizační zajištění a pořádání výstav a prezentací pro komerční účely, poskytování pomoci při řízení obchodní činnosti a obchodní administrativy s tím spojená, zvláště podnikové poradenství a obchodní management včetně marketingových studií, průzkumu trhu, organizování a účast na výstavách a převádění zboží, shromažďování obchodních a statistických informací pro obchodní účely, vše vztahující se k obchodní a reklamní činnosti v oblasti bankovníctví, organizování spotřebitelských soutěží, spotřebitelská anketa; (36) finanční a bankovní služby v podobě konzultací a poradenství, expertní služby v oblasti pojišťovnictví a garancí v investiční oblasti pro tuzemské a zahraniční subjekty, finanční analýzy, finanční informace v oblasti bankovníctví; (41) školicí a vzdělávací činnost, nakladatelská a vydavatelská činnost, vydávání elektronických knih a časopisů on-line, elektronické publikování (DTP), výchovná a zábavná činnost - pořádání anket mezi laickou a odbornou veřejností, služby spojené s pořádáním zábavy, jako je pořádání oslav, provozování programu při udílení

cen a odborných jednorázových událostí, organizování soutěží, vyhlašování soutěží a vyhlašování jejich výsledků, čtenářská anketa, organizování a vedení konferencí, symposií a kongresů v oblasti bankovníctví.

(730) **SALVE GROUP CZ a. s.**, Vyskočilova 1461/2a, Praha 4, 14000, CZ

(210) **O-423506**

(220) 21.02.2005

(320) 21.02.2005

(511) 4, 7, 9, 12, 37, 42

(540)



(510) (4) mazací oleje, mazací tuky, mazadla, motorové oleje, aditiva s výjimkou chemikálií do motorových paliv, přísady do olejů a paliv zahrnuté v této třídě; (7) cívky (součásti strojů), čerpadla (součásti strojů, motorů a hnacích strojů), čerpadla, pumpy (stroje), proudová čerpadla, palivová čerpadla, filtry na čištění a chlazení motorů, katalyzátory pro motory, palivové konvertory pro zážehové motory, zapalovací induktory pro motory, regulátory jako části strojů, regulátory otáček pro stroje a motory, řídicí mechanismy pro stroje a motory, ventily (části strojů), vzduchové chladiče, zapalovací induktory, zapalovací svíčky do spalovacích motorů, vstřikovací trysky, regulátory tlaku paliva, senzory do automobilů, snímače polohy, ventily na řízení provzdušňovacího zařízení, vstřikovače; (9) elektrické cívky, automatické časové spínače, elektromagnetické cívky, indukční cívky, elektrické kabely, koaxiální kabely, elektrické kontrolní a regulační přístroje, měřicí přístroje, palubní počítače, otáčkoměry, přípojky (elektrotechnika), regulátory napětí pro automobily, řídicí panely, rychloměry, snímače, skenery, spínače, spojky na elektrické kabely, elektrické svorky, termostaty pro dopravní prostředky, vypínače, zapalovací trysky, řídicí jednotky do automobilů, snímače teploty, tlaku, otáček pro automobily, zapalovací svíčky a cívky do automobilů, potenciometry, jističe, vypínače, tlačítka, konektory, dynamometry; (12) automobily, příslušenství a součásti automobilů zahrnuté v této třídě, zejména cívky, čerpadla, pumpy (stroje), proudová čerpadla, palivová čerpadla, filtry na čištění a chlazení motorů, katalyzátory pro motory, palivové konvertory pro zážehové motory, zapalovací induktory pro motory, regulátory jako části strojů, regulátory otáček pro motory, řídicí mechanismy pro motory, ventily jako části strojů, vzduchové chladiče, zapalovací induktory, zapalovací svíčky do spalovacích motorů, vstřikovací trysky, regulátory tlaku paliva, senzory do automobilů, snímače polohy, ventily na řízení provzdušňovacího zařízení, vstřikovače, automatické časové spínače, elektromagnetické cívky, indukční cívky, elektrické kabely, koaxiální kabely, elektrické kontrolní a regulační přístroje, měřicí přístroje, palubní počítače, otáčkoměry, regulátory napětí pro automobily, řídicí panely, rychloměry, snímače, skenery (zařízení na zpracování údajů), spínače, spojky na elektrické kabely, elektrické svorky, termostaty, vypínače, zapalovací trysky, řídicí jednotky do automobilů, snímače teploty, tlaku, otáček pro automobily, zapalovací svíčky a cívky do automobilů, potenciometry, jističe, vypínače, tlačítka, konektory, dynamometry, automobilové řetězy, karosérie automobilů, autopotáhy, sedadla do automobilů, blatníky, brzdové obložení, brzdy vozidel, čelní skla, kola automobilů, podvozky automobilů, sedadla automobilů, stěrače, tlumiče pružiny, tlumiče automobilů; (37) sportovní úpravy automobilů, opravy automobilů, autoopravy, autoservisy, čištění automobilů, seřizování automobilů, leštění, mazání a údržba vozidel, čalounění, klempířské služby, protektorování pneumatik, instalace a opravy poplašných systémů proti krádeži, odrezování, antikorozivní úpravy, opravy pump a čerpadel, mytí automobilů; (42) aktualizace počítačových programů, hosting webových stránek, instalace počítačových programů, návrhy počítačových systémů, počítačové programování, tvorba software, servis počítačových programů, tvorba a udržování

webových stránek pro zákazníky, zhotovování kopií počítačových programů, poskytování datových služeb přístupu k síti internet, projektování a realizace počítačových sítí a datových přenosů, pronájem počítačového software.

- (590) Barevná  
(730) **Brázdil Ladislav Ing.**, Zalužanská 1277, Mladá Boleslav, 29301, CZ  
(740) Ing. Iva Rylková, Polská 1525, Ostrava - Poruba, 70800

(210) **O-423516**

- (220) 21.02.2005  
(320) 21.02.2005  
(511) 9, 42  
(540)

**Voice BOX**  
BY ZOOM

- (510) (9) zařízení ke zpracování dat; (42) návrh a vývoj počítačového software.  
(730) **ZOOM INTERNATIONAL s.r.o.**, Bronzová 2014/9, Praha 5, 15000, CZ

(210) **O-423555**

- (220) 22.02.2005  
(320) 22.02.2005  
(511) 7  
(540)

**DYNACLEAN SYSTEM**

- (510) (7) elektrické vysavače, automatické myčky nádobí, pračky.  
(730) **LG Electronics Inc.**, Yoido-dong, Yongdungpo-gu 20, Seoul, KR  
(740) TRAPLOVÁ-HAKR-KUBÁT Advokátní a patentová kancelář, JUDr. Jarmila Traplová, Přístavní 24, Praha 7, 17000

(210) **O-423598**

- (220) 23.02.2005  
(320) 23.02.2005  
(511) 35, 38, 41  
(540)

**MusicHelp**

- (510) (35) inzertní, reklamní a propagační činnost, zprostředkování obsahu SMS a WAP ve třídě 35, shromažďování a poskytování obchodních informací všech druhů ve třídě 35, on-line služby elektronického obchodování; (38) telekomunikace, zejména elektronické informační a komunikační služby všech druhů ve třídě 38, výměna zpráv a informací všeho druhu, včetně převodu formátů do hlasových a jiných výstupních médií, video streaming, mobilní datové služby s přidanou hodnotou ve třídě 38, konkrétně hlasové služby, SMS, WAP, GPRS, UMTS, přenos zvuku, obrazu a dat přes kabel, satelit, počítač, počítačové sítě, poskytování platformy pro elektronické obchodování na Internetu, web messaging, tj. přeposílání zpráv všech druhů na internetové adresy, uspořádání a přidělování přístupových práv uživatelům různých komunikačních sítí, konkrétně poskytování přístupu k Internetu; (41) vzdělávací, výuková, zábavná a kulturní činnost, pořádání a realizace hádanek a her o ceny, zejména na Internetu, teletextu, v rozhlasu, v tiskovinách a jiných médiích všech druhů, tvorba rozhlasových, BTX, videotextových, teletextových a internetových programů a vysílání, zejména interaktivní rozhlasu, výukové, vzdělávací a zábavné povahy a zpráv, rozhlasová a internetová zábava, vydávání tiskovin a elektronických médií, zejména prospektů, katalogů, knih, novin a časopisů, vydavatelské služby, vydávání

textu, grafických, obrazových a zvukových dat, reprodukovatelných v elektronické formě, které lze získat prostřednictvím datových sítí, produkce a realizace zábavných a soutěžních akcí, rozhovorů a hudebních akcí a pořádání soutěží, zejména na Internetu, zvukové a obrazové nahrávky, včetně video a/nebo audiokazet, pásků a disků, tvorba a produkce rozhlasových formátů, programu, pořadů, přenosů a soutěží a jejich příprava, včetně scénáře a jejich hlavních prvků v rámci třídy 41, poskytování zábavných programů pro vyhledávání na Internetu, v jiných datových sítích a prostřednictvím on-line služeb.

- (730) **EVROPA 2, spol. s r.o.**, Wenzigova 4/1872, Praha 2, 12000, CZ

(210) **O-423607**

- (220) 23.02.2005  
(320) 23.02.2005  
(511) 9, 12, 37, 38, 42  
(540)

**KRIMISTOP - zloděje odradí dokonale!**

- (510) (9) elektrická a elektronická zabezpečovací zařízení a systémy pro ochranu majetku osob a zvířat, elektronické indikační systémy, elektronické senzory, identifikační elektronické mikročipy, zapouzdřené RFID čipy - transpondery, čtecí zařízení pro zapouzdřené mikročipy, číslované mikrotečky jako ochranné prvky výrobků zařazených do tř. 12, čtecí zařízení číslovaných mikroteček, elektronická zařízení pro přenos dat a informací, vyhledávací a zabezpečovací elektronické systémy prostřednictvím GPS, zařízení pro přenos obrazu, zvuku a dat, nosiče dat, záznamová zařízení a systémy pro uchování a předávání dat, elektronická zařízení pro ovládání průmyslových procesů, signalizační přístroje a pomůcky, díly a příslušenství k elektrickým a elektronickým přístrojům spadajících do této třídy, čtecí a identifikační karty, reklama světelná, reklamní světelné přístroje, multimediální nebo informační katalogy, nosiče záznamů nahrané i nenahrané, audiokazety nahrané i nenahrané, audiovizuální programy, audioprogramy, audiovizuální díla, audiovizuální díla v digitální podobě, filmy, hudební díla na nosičích, CD disky, programové vybavení pro počítače, software, hardware výpočetní techniky nebo komunikační nebo informační techniky, elektronické databáze a databázové produkty, informace a záznamy na nosiči s výjimkou nosičů papírových ze třídy 16, informace a data a databáze a informační produkty na nosičích nebo i v elektronických, datových, informačních, počítačových a komunikačních sítích, související software a hardware, elektronické nebo datové nebo informační nebo komunikační nebo výpočetní sítě včetně jednotlivých součástí a náhradních dílů obsažených ve třídě 9, multimediální aplikace, elektronická periodika a knihy v elektronické podobě, počítačové hry, pohledy ilustrované se zvukovou nahrávkou, hlavolamy elektrické nebo elektronické, reklamní přístroje na stíradavé obrazy, identifikační mikročipy pro vozidla; (12) zabezpečovací elektronická a mechanická zařízení vozidel a pracovních strojů zařazených do této třídy, výstražné nálepky, ochranné prvky pro vozidla, pozemní vozidla všeho druhu, včetně jejich součástí a příslušenství a náhradních dílů spadajících do této třídy; (16) výstražné nálepky (obtisky) jako ochranné prvky výrobků zařazených do třídy 12; (37) instalace, opravy a údržba zabezpečovacích zařízení, systémů a ochranných prvků, montáž a opravy telekomunikačních zařízení k ochraně objektů, vozidel a předmětů, opravy a údržba elektronických přístrojů a zařízení, stavební činnost - provádění staveb včetně jejich změn, udržovacích prací na nich a jejich odstraňování, opravy, instalační služby, restaurování objektů, instalační služby plotovarování a stavebních dílců ve stavebnictví, montážně stavební práce, montování staveb a interiérů, stavební řemeslné a údržbářské práce, zejména malířské, lakýrnické a tapetářské, včetně vysoušení staveb a kladení podlah, instalace ve stavebnictví, revize zařízení, stavební dozor, stavební sanace; (38) služby spojené s přenosem a zpracováním zvuku, obrazu a dat, provozování internetového serveru, počítačová komunikace, telekomunikace, komunikace pomocí terminálů nebo počítačů, elektronická pošta, počítačový přenos pošty a obrazu, komunikace a transakce v síti, tisková agentura, dálkový přenos obrazu a video obrazu, komunikace prostřednictvím telefonů nebo mobilních telefonů nebo počítačů a telekomunikační služby s tím spojené, poskytování telekomunikační služby přenosu dat a

dalších informací, provozování datové sítě, provozování veřejné mobilní radiotelefonní sítě, poradenství v oblasti telekomunikační techniky, zprostředkovatelská činnost v oblasti telekomunikací, výměna, získávání a šíření informací a zpráv prostřednictvím telekomunikační sítě nebo datové sítě nebo sítě výpočetní nebo informační nebo komunikační nebo elektronické techniky nebo satelitů nebo kabelu, šíření elektronických tiskovin, časopisů, periodik a knih prostřednictvím počítačové, datové, elektronické, telekomunikační nebo informační sítě, informační služby na Internetu včetně provozování elektronických nástěnek, diskusních skupin a fór a poskytování přístupu k on-line informačním službám a databázím, telekomunikační služby na Internetu, služby hlasové schránky, telekomunikační služby, služby spočívající v přímém propojení lokální zákaznické pevné sítě se sítí mobilních telefonů, služby krátkých textových zpráv, teletext a služby s ním spojené, poskytování informací (informační kancelář), komunikace spočívající ve výměně, šíření, získávání a poskytování informací a zpráv prostřednictvím telekomunikačních sítí, provozování informačních a komunikačních sítí v rámci informačních a komunikačních sítí, provozování internetového vyhledávače, služby elektronické pošty, pronájem telekomunikačních zařízení a přístrojů včetně telefonů, služby zprostředkování zpráv, služby zprostředkování přístupu k počítačové síti, přenos dat a informací, služby přístupu a připojení k datovým a informačním sítím a Internetu, pronájem informačních a komunikačních míst, poskytování nebo vyvolávání informací z počítačové databáze, komunikační služby prostřednictvím Internetu, vnějších sítí a vnitřních sítí a dalších elektronických prostředků; (42) návrhy a vývoj počítačového hardware a software, služby spojené s tvorbou počítačové databanky, služby spojené s odbornými konzultacemi v oblasti zabezpečovacích a identifikačních systémů a ochrany majetku, ověřování pravosti uměleckých děl, pátrání, odborné expertízy, poradenská činnost v oblasti aplikace výpočetní techniky, v oblasti informatiky, vytváření virtuálních/počítačových 3 D modelů, informačních technologií, navrhování a realizace automatizovaných systémů řízení, programátorská činnost, projekce počítačových sítí, poradenství týkající se počítačového hardware a software spadající do této třídy, překlad informací do počítačových databází, poskytování práva užití software a pronájem software, instalace, opravy, údržba a servis software, vytváření interaktivních aplikací umožňující předávání a tvorbu grafické podoby prostřednictvím sítě internet, tvorba software a programů, programování, software- návrhy, převod a konverze počítačových programů a údajů (kromě fyzické konverze), převod a konverze údajů a dokumentů z fyzických médií na elektronická média, tvorba a údržba počítačových stránek WEB pro zákazníky, hostování na počítačových stránkách WEB, instalace počítačových programů, návrh počítačových systémů, programování internetových databázových systémů a internetových aplikací, konstrukce WWW prezentací a řešení WWW serverů, aktualizace počítačových programů, údržba počítačových programů, pronájem času dat a údajů na přístup do počítačových databází, zhotovování kopií počítačových programů, technické studie v oblasti počítačů a programového vybavení, výzkum, vývoj a tvorba systémů pro elektronické obchodování včetně příslušného software a hardware, poskytování know-how pro oblast elektronického obchodování a informačních technologií, programování multimediálních aplikací, vytváření a modelování 3D animací, interaktivních a grafických programů, počítačové animace a vizualizace, grafický design, zavádění, aktualizace a údržby, návrhy, strukturování a programování či jiné vytváření databází, jiných datových systémů a aplikací pro jejich zpracování, včetně jejich poskytování přístupu k nim a jejich instalace, zavádění, aktualizace a údržby, návrhy, strukturování a zavádění, aktualizace a údržby, návrhy, strukturování a programování či jiné vytváření internetových či intranetových počítačových stránek a nástěnek (webpages a websites) a internetových či intranetových aplikací, včetně jejich instalace, zavádění, aktualizace a údržby, hostování (poskytování volného prostoru) pro internetové či intranetové informace, stránky a nástěnky (webpages a websites) nebo hostování (poskytování volného prostoru) v rámci těchto stránek či nástěnek, hostování (poskytování volného prostoru) pro internetové či intranetové aplikace, převod (konverze) počítačových programů, dat či jiných údajů v elektronické podobě z různých formátů do jiných formátů, převod (konverze) dokumentů, dat či jiných údajů z

fyzických médií na elektronická média, zálohování dat a informací elektronickými a počítačovými prostředky a prostřednictvím elektronické pošty, poradenství v oblasti výpočetní a informační techniky, hosting webových stránek.

(730) **CEMA, a.s.**, Gen. Sochora 705, Třebíč, 67401, CZ  
(740) Advokátní a patentová kancelář, Dr. Vilém Daněk, Vinohradská 45, Praha 2, 12000

(210) **O-423651**  
(220) 24.02.2005  
(320) 24.02.2005  
(511) 9, 19, 37, 39, 42  
(540)



(510) (9) elektrická zařízení a zařízení pro rozvod elektrické energie, zejména rozvaděče nízkého napětí všeho druhu, rozvodnice nízkého napětí, zapouzdřené izolační, litinové, hliníkové rozvaděče nízkého napětí, rozvodné krabice, skříňky; (19) nekovový stavební materiál, zejména betonové a cementové stavební výrobky, kámen přírodní a umělý, cement, beton, písek, šterk, stavební sklo, kámen, beton armovaný, betonové desky, betonové panely, betonové sloupky, betonové překlady, betonové trubky, tvarovky a odbočky, skruže, obrubníky, betonové dlaždice, cihlářské výrobky, obkladové desky a dlaždice nekovové, nekovové panely pro obklady stěn, bednění a šalování do betonu (nekovová), cementové krytinové prvky, betonové a železobetonové prefabrikáty; (37) stavební činnost, provádění staveb včetně jejich změn, udržovacích prací na nich a jejich odstraňování, opravy, poradenská a konzultační činnost ve stavebnictví, montáž, servis, oprava a údržba rozvaděčů nízkého napětí a elektrického proudu, revize elektrických zařízení, zámečnictví; (39) přeprava, doprava a skladování; (42) inženýrská činnost ve výstavbě, projektová činnost v investiční výstavbě, technické dozory, grafické práce související se stavebnictvím, posudky stavebních prací.  
(730) **SLOUPÁRNA Majdalena s.r.o.**, Majdalena 141, Majdalena, 37803, CZ  
(740) **KUDRLIČKA & SEDLÁK** Advokátní, patentová a známková kancelář, Ing. Jiří Sedlák, Husova 16, České Budějovice, 37001

(210) **O-423652**  
(220) 24.02.2005  
(320) 24.02.2005  
(511) 20, 21, 40  
(540)

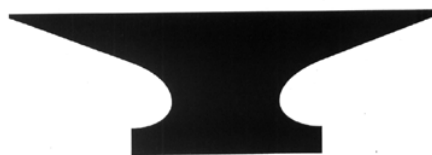

(510) (20) nábytek kovový; (21) náčiní a nádoby pro domácnost nebo kuchyň (nikoliv z drahých kovů); (40) kovářství.  
(730) **Odvárka Jan**, Dolní Třebonín 1, Dolní Třebonín, 38201, CZ  
(740) **KUDRLIČKA & SEDLÁK** Advokátní, patentová a známková kancelář, Ing. Jiří Sedlák, Husova 16, České Budějovice, 37001

(210) **O-423655**  
(220) 23.02.2005  
(320) 23.02.2005  
(511) 9, 16, 35, 41

(540)

**LABORATORY**

- (510) (9) nosiče informací všeho druhu v rozsahu třídy 9, elektronické publikace; (16) tiskoviny a polygrafické výrobky, například informační letáky a brožury, katalogy, vstupenky a jízdenky, fotografie a plakáty; (35) veletrhy a výstavy k obchodním a propagačním účelům, inzerce, reklamní a propagační služby; (41) výchovná, vzdělávací a zábavná činnost, pořádání odborných setkání, školení, kurzů, konferencí, výstav a veletrhů nekomerčního charakteru.
- (590) Barevná  
(730) **INCHEBA PRAHA spol. s r.o.**, Areál Výstaviště 67, Praha 7, 17090, CZ  
(740) Ing. Pavel Reichel, Lopatecká 14, Praha 4, 14700

- (210) **O-423656**  
(220) 23.02.2005  
(320) 23.02.2005  
(511) 9, 16, 35, 41  
(540)

**LABORATORY  
PRAGUE**

- (510) (9) nosiče informací všeho druhu v rozsahu třídy 9, elektronické publikace; (16) tiskoviny a polygrafické výrobky, například informační letáky a brožury, katalogy, vstupenky a jízdenky, fotografie a plakáty; (35) veletrhy a výstavy k obchodním a propagačním účelům, inzerce, reklamní a propagační služby; (41) výchovná, vzdělávací a zábavná činnost, pořádání odborných setkání, školení, kurzů, konferencí, výstav a veletrhů nekomerčního charakteru.
- (590) Barevná  
(730) **INCHEBA PRAHA spol. s r.o.**, Areál Výstaviště 67, Praha 7, 17090, CZ  
(740) Ing. Pavel Reichel, Lopatecká 14, Praha 4, 14700

- (210) **O-423657**  
(220) 23.02.2005  
(320) 23.02.2005  
(511) 9, 16, 35, 41  
(540)

**LABORATOŘ**

- (510) (9) nosiče informací všeho druhu v rozsahu třídy 9, elektronické publikace; (16) tiskoviny a polygrafické výrobky, například informační letáky a brožury, katalogy, vstupenky a jízdenky, fotografie a plakáty; (35) veletrhy a výstavy k obchodním a propagačním účelům, inzerce, reklamní a propagační služby; (41) výchovná, vzdělávací a zábavná činnost, pořádání odborných setkání, školení, kurzů, konferencí, výstav a veletrhů nekomerčního charakteru.
- (590) Barevná  
(730) **INCHEBA PRAHA spol. s r.o.**, Areál Výstaviště 67, Praha 7, 17090, CZ  
(740) Ing. Pavel Reichel, Lopatecká 14, Praha 4, 14700

- (210) **O-423658**  
(220) 23.02.2005  
(320) 23.02.2005  
(511) 9, 16, 35, 41  
(540)

**LABORATOŘ  
PRAHA**

- (510) (9) nosiče informací všeho druhu v rozsahu třídy 9, elektronické publikace; (16) tiskoviny a polygrafické výrobky, například informační letáky a brožury, katalogy, vstupenky a jízdenky, fotografie a plakáty; (35) veletrhy a výstavy k obchodním a propagačním účelům, inzerce, reklamní a propagační služby; (41) výchovná, vzdělávací a zábavná činnost, pořádání odborných setkání, školení, kurzů, konferencí, výstav a veletrhů nekomerčního charakteru.
- (590) Barevná  
(730) **INCHEBA PRAHA spol. s r.o.**, Areál Výstaviště 67, Praha 7, 17090, CZ  
(740) Ing. Pavel Reichel, Lopatecká 14, Praha 4, 14700

- (210) **O-423714**  
(220) 25.02.2005  
(320) 25.02.2005  
(511) 35, 39, 42, 43  
(540)

 gate to europe

- (510) (35) ekonomické poradenství, pomoc při získávání pracovních povolení a víz; (39) zajišťování vstupních víz v souvislosti s cestováním; (42) právní služby, zejména právní služby v souvislosti se zajišťováním vstupních a pobytových víz; (43) ubytovací služby.
- (590) Barevná  
(730) **Rhodos International, spol. s r.o.**, Jilská 8, Praha 1, 11000, CZ  
(740) ČERVENKA, KLEINTOVÁ, TURKOVÁ Patentová, známková a právní kancelář, Mgr. Jana Turková, Budečská 6/974, Praha 2, 12000

- (210) **O-423722**  
(220) 25.02.2005  
(320) 25.02.2005  
(511) 9, 16, 35, 38, 41  
(540)



NOVÉ ROCKOVÉ RADIO V PRAZE

- (510) (9) nahané a nenahané nosiče zvuku a obrazu, zejména audiokazety, videokazety, magnetofonové pásky, gramofonové desky, kompaktní disky; (16) propagační tiskoviny, zejména katalogy, prospekty, plakáty, kalendáře, fotografie, knihy, časopisy, pohlednice, penály, těžítka, periodické a neperiodické tiskoviny, tiskárenské výrobky, kancelářské potřeby spadající do této třídy, potřeby pro knižní vazby, papírenské zboží, lepidla pro papírenské zboží nebo domácnost, štetce, štočky, papír, lepenka a výrobky z těchto materiálů, které nejsou zařazeny do jiných tříd, fotografie, učební pomůcky s výjimkou přístrojů, umělecké nebo ozdobné předměty z papíru nebo plastických hmot; (35) reklamní



a propagační činnost prostřednictvím jakéhokoliv média, prostřednictvím telefonní sítě nebo datové sítě nebo informační sítě, inzertní činnost, zprostředkovatelská činnost v oblasti obchodu a mediálního průmyslu a to zprostředkování reklamy, inzerce, propagace; (38) provozování rozhlasového vysílání, šíření a výměna informací prostřednictvím počítačových a telekomunikačních sítí, včetně Internetu; (41) činnost vyučující, vzdělávací a zábavná, pořádání koncertů, hudební soutěže, živá kulturní vystoupení, tvorba rozhlasových programů, publicistika, činnost vydavatelská a nakladatelská, poradenská a konzultační činnost v oblasti multimediální a masmediální tvorby.

(730) **Londa, spol. s r. o.**, Václavské nám. 8, Praha 1, 11000, CZ  
(740) JUDr. Jiří Bedrna, Puškinovo nám. 14, Praha 6, 16000

(210) **O-423723**

(220) 25.02.2005  
(320) 25.02.2005  
(511) 9, 16, 35, 38, 41  
(540)



(510) (9) nahrané a nenahrané nosiče zvuku a obrazu, zejména audiokazety, videokazety, magnetofonové pásky, gramofonové desky, kompaktní disky; (16) propagační tiskoviny, zejména katalogy, prospekty, plakáty, kalendáře, fotografie, knihy, časopisy, pohlednice, penály, těžítka, periodické a neperiodické tiskoviny, tiskárenské výrobky, kancelářské potřeby spadající do této třídy, potřeby pro knižní vazby, papírenské zboží, lepidla pro papírenské zboží nebo domácnost, štetce, štočky, papír, lepenka a výrobky z těchto materiálů, které nejsou zařazeny do jiných tříd, fotografie, učební pomůcky s výjimkou přístrojů, umělecké nebo ozdobné předměty z papíru nebo plastických hmot; (35) reklamní a propagační činnost prostřednictvím jakéhokoliv média, prostřednictvím telefonní sítě nebo datové sítě nebo informační sítě, inzertní činnost, zprostředkovatelská činnost v oblasti obchodu a mediálního průmyslu a to zprostředkování reklamy, inzerce, propagace; (38) provozování rozhlasového vysílání, šíření a výměna informací prostřednictvím počítačových a telekomunikačních sítí, včetně Internetu; (41) činnost vyučující, vzdělávací a zábavná, pořádání koncertů, hudební soutěže, živá kulturní vystoupení, tvorba rozhlasových programů, publicistika, činnost vydavatelská a nakladatelská, poradenská a konzultační činnost v oblasti multimediální a masmediální tvorby.

(730) **Londa, spol. s r. o.**, Václavské nám. 8, Praha 1, 11000, CZ  
(740) JUDr. Jiří Bedrna, Puškinovo nám. 14, Praha 6, 16000

(210) **O-423724**

(220) 25.02.2005  
(320) 25.02.2005  
(511) 9, 16, 35, 38, 41  
(540)

## Rááááadio

(510) (9) nahrané a nenahrané nosiče zvuku a obrazu, zejména audiokazety, videokazety, magnetofonové pásky, gramofonové desky, kompaktní disky; (16) propagační tiskoviny, zejména katalogy, prospekty, plakáty, kalendáře, fotografie, knihy, časopisy, pohlednice, penály, těžítka, periodické a neperiodické tiskoviny, tiskárenské výrobky, kancelářské potřeby spadající do této třídy, potřeby pro knižní vazby, papírenské zboží, lepidla pro papírenské zboží nebo domácnost, štetce, štočky, papír, lepenka a výrobky z těchto materiálů, které nejsou zařazeny do jiných tříd, fotografie, učební pomůcky s výjimkou přístrojů, umělecké nebo ozdobné předměty z papíru nebo plastických hmot; (35) reklamní a propagační činnost prostřednictvím jakéhokoliv média, prostřednictvím telefonní sítě nebo datové sítě nebo informační sítě, inzertní činnost, zprostředkovatelská činnost v oblasti obchodu a mediálního průmyslu a to zprostředkování reklamy, inzerce, propagace; (38) provozování rozhlasového vysílání, šíření a výměna informací prostřednictvím počítačových a telekomunikačních sítí, včetně Internetu; (41) činnost vyučující,

vzdělávací a zábavná, pořádání koncertů, hudební soutěže, živá kulturní vystoupení, tvorba rozhlasových programů, publicistika, činnost vydavatelská a nakladatelská, poradenská a konzultační činnost v oblasti multimediální a masmediální tvorby.

(730) **Londa, spol. s r. o.**, Václavské nám. 8, Praha 1, 11000, CZ  
(740) JUDr. Jiří Bedrna, Puškinovo nám. 14, Praha 6, 16000

(210) **O-423725**

(220) 25.02.2005  
(320) 21.10.2004  
(511) 1, 11, 16, 35, 37  
(540)



**AQUALIVE**  
Vždy čerstvá, pramenitá voda

(510) (1) filtrační materiály jako chemické přípravky, chemické přípravky pro čištění vody, přípravky pro změkčování vody, filtrační materiály jako minerální látky, rostlinné látky nebo plastické látky v surovém stavu; (11) zařízení a stroje pro čištění vody, zařízení a stroje pro úpravu vody, zařízení a stroje pro filtraci vody, zařízení pro přívod vody, přístroje pro filtraci a čištění vody v akváriích, přístroje pro výrobu ledu, sterilizátory vody, přístroje a zařízení pro změkčování vody, zařízení pro dezinfekci, zařízení pro čištění odpadních vod, destilační přístroje, destilační věže, filtry pro pitnou vodu, filtry jako části zařízení pro průmysl nebo pro domácnost, chladicí zařízení pro chlazení tekutin a vody, ohřívače vody; (16) firemní listiny, papírové propagační materiály, letáky, prospekty, tiskopisy, kancelářské potřeby uvedené v této třídě, kancelářská technika uvedená v této třídě, náhradní díly a příslušenství kancelářské techniky uvedené v této třídě; (35) zprostředkování obchodu v oblasti strojírenských výrobků, technologií v oblasti úpravy vod, filtračních materiálů, přípravků pro čištění vody, přípravků pro změkčování vody, zařízení a strojů pro čištění vody a úpravu vody, hutnických výrobků, hutnických materiálů, strojů, strojních zařízení, dřevařských výrobků, nábytku, bytových doplňků, stavebních materiálů, elektrospotřebičů, spotřební elektroniky, skla, porcelánu, keramiky, železářských výrobků, řemeslnických potřeb, armatur a výrobků z plastů, elektroinstalačního materiálu, výpočetní a kancelářské techniky, zdravotnických materiálů, kožařských výrobků, papíru a papírenských výrobků, kancelářských potřeb, knih, polygrafických výrobků, oděvů, textilu, potravin, kosmetických výrobků, čistících prostředků, barev, laků, hraček, alkoholických a nealkoholických nápojů, dopravních prostředků, autosoučástek, autozplynovačů, tabákových výrobků, ovoce, zeleniny, zemědělských produktů, květů, ropy a ropných produktů, paliv, olejů, pohonných hmot, kovů a kovových výrobků, kamenických výrobků, obráběcích strojů, stavebních strojů, zemědělských strojů a nářadí, činnosti reklamní agentury, rozšiřování vydávání a aktualizace reklamních materiálů, pronájem reklamních ploch, zásilkové reklamní služby, uveřejňování reklamních textů, pronájem kancelářských strojů a zařízení, aranžování výloh, inzertní činnosti, obchodní průzkumy, obchodní management, marketingové studie, analýzy nákladů, kopírování, organizování výstav pro obchodní, komerční a reklamní účely, poradenství v obchodní činnosti, obchodní nebo podnikatelský průzkum; (37) instalace, údržba a servis technického vybavení nebo technických zařízení sloužících pro úpravu a čištění vody, instalace, montáž, údržba a opravy strojů pro úpravu vod, zařízení pro úpravu vod, technologií pro úpravu vod, chladírenských zařízení, osvětlovacích zařízení, sanitárních zařízení tepelných zařízení, ventilačních a klimatizačních zařízení, strojních a průmyslových zařízení, zemnicích zařízení, vodovodních a plynových zařízení, pronájem stavebních strojů a zařízení, demolice budov, čistící práce, čištění oken, čištění exteriérů budov, čištění interiérů budov, dlaždičské práce, pokládka parket a podlah, montování lešení, čalounění, čalounické práce, čalounické opravy, údržba nábytku, restaurování nábytku, izolační práce, pokrývačské práce, klempířské práce, instalatérské práce, malířské práce, natěračské

práce, tapetářské práce, lakovací práce, glazovací práce, sádrovací práce, malování a opravy reklamních tabulí, vrtání.

- (730) **KOROMA s.r.o.**, Milovice 131, Milovice, 28923, CZ  
(740) **DADEJ, GHEORGHIU, KENDEREŠKI** Patentová a známková kancelář, Ing. Mihnea Gheorghiu, CSc., Lidická 51, Brno, 60200

- (210) **O-423790**  
(220) 01.03.2005  
(320) 01.03.2005  
(511) 16, 21, 25, 28, 35, 41  
(540)



- (510) (16) tiskárenské výrobky, tužky, výrobky z papíru a nosiče informací všeho druhu v jiné třídě neuvedené, zejména kalendáře, tiskoviny, plakáty, samolepky, pohlednice, obalové materiály z plastických hmot, prostírání papírové, ruční prostírání papírové; (21) nádoby na pití, papírové tácky a talíře, suvenýry, sklenice, džbánky, šálky, hrníčky, misky, vázy, talířky, miniatury, keramické výrobky, skleněné ozdobné užitkové a propagační předměty; (25) oděvy, obuv a kloboučnické zboží, sportovní oděvy, dresy, svrchní ošacení, bundy, pletené a stávkové zboží jako např. tepláky a teplákové bundy, teplákové soupravy, rukavice pletené, pletené vesty a svetry, pletené šály, pletené čepice, čepice se štítkem, vrchní pletené ošacení, sportovní ošacení, trička a trikoty, spodní prádlo, košile, kalhoty, opasky, rukavice, šátky, šály, župany, vrchní ošacení, kombinézy, košile, koupací pláště, kravaty, domácí ošacení, technické úplety, potítka pro sport, ponožky a podkolenky, barety, klobouky, obuv turistická, obuv sportovní, obuv pletená; (28) nářadí a náčiní pro sport a hry, potřeby a nářadí pro lední hokej, lední brusle, hokejové puky, puzzles, rukavice pro sportovní hry, šípky, žertovné potřeby pro oklamání, hrací žetony, potřeby pro gymnastiku a sport, nářadí a náčiní pro posilování (bodybuilding), přístroje a tělocvičné nářadí, tělocvičné náčiní, hrací karty, plyšové hračky, hry společenské a stolní, sportovní potřeby, sportovní zboží; (35) propagační činnost, pronájem reklamních ploch a materiálů, pronájem prodejních automatů, reklama a propagace, venkovní reklama, styky s veřejností (public relations), rozšiřování reklamních materiálů zákazníkům; (41) sportovní aktivity, organizace a realizace sportovních a kulturních akcí, hokejový klub, provozování fitcentra a rehabilitačního centra, výchovná, poznávací a zábavní činnost.
- (730) **Ivachov Michal**, Masarykovo nám. 391/44, Vyškov, 68201, CZ  
(740) **JUDr., Ph.D. Petr Přehnil**, Doležalova 3, Brno, 61600

- (210) **O-423799**  
(220) 01.03.2005  
(320) 01.03.2005  
(511) 3, 6, 7, 9, 11, 16, 18, 20  
(540)

# SIGMA

- (510) (3) čisticí prostředky pro vybavení kanceláře a pro kancelářský nábytek, čisticí prostředky pro psací stroje; (6) kovové příruční pokladny, trezory; (7) řezací stroje, skartovací stroje, stroje na ofsetový tisk; (9) teploměry, barometry, vlhkoměry, meteorologické stanice, jmenovitě kombinované jednotky s teploměry, barometry a/nebo vlhkoměry, lupy, směrové kompas, počítače a periferní zařízení k nim, konkrétně zařízení pro vstup dat, výstup dat, uložení a přenos dat, optické a další měřicí převodníky dat a počítačově řízené plotry a modelovací

nástroje, tiskárny jako výstupová zařízení pro instalace zpracování dat, skenery, počítačové programy a nosiče dat obsahující počítačové programy, zejména magnetické pásky, magnetické disky, magnetické karty, diskety, pružné magnetické diskety (pružné diskety), CD-ROMy a podobná paměťová média, nosiče strojově čitelných dat ve formě pamětí (read-only memories), optické disky a magneto-optické disky, disketové boxy, zařízení pro zpracování textu a paměťové jednotky k nim, vázání a měřicí přístroje a zařízení, počítačové doplňky, zejména počítačové kabely, ovládací zařízení pro počítačové hry, monitory, diktafony a zvukové nosiče k nim, počítačky, stolní kalkulačky a kapesní kalkulačky, kalkulačky, elektrické a elektronické pokladny, kopírky, telefony, telefonní záznamníky, automatická vytáčení zařízení, telefonní zesilovače, domácí automaty, záznamníky, faxy, sledovací zařízení pro obraz a/nebo zvuk, síťové adaptéry, mobilní telefony, příslušenství k mobilním telefonům, zejména baterie, pouzdra, sady, antény, nabíjecí kabely, nabíječky, hands-free, rádia, včetně stereo vybavení, rádia kombinovaná s přehrávači a/nebo kazetovými přehrávači, přístroje pro zvukový i obrazový signál a nahrávací přístroje, přehrávače, sluchátka, zařízení pro odesílání a příjem zvukového i obrazového signálu, rádiové interkomunikační zařízení, přenosné přístroje pro bezdrátové telefonování, nahrávací disky, CD, nahanané i prázdné audio kazety, televizní sety, nahanané i prázdné videokazety, audio a video kazety, telefonní přístroje, mikrofony, elektrické zesilovače, reproduktory, kondenzátory, snímače, tranzistory, kopírovací a fotokopírovací zařízení, zařízení na ofsetový tisk, tiskárny, zpětné projektoři, váhy na dopisy, součástky k veškerému výše uvedenému zboží, počítačky a třídičky peněz, displeje s probíhajícími se zprávami, laserová ručička, cartridge, nahrávací přístroje, magnetické pásky, magnetické tabule; (11) svítidla, zejména kancelářské lampy; (16) papír, lepenka a zboží vyrobené z těchto materiálů zahrnuté do třídy 16, sešity, ruční papír (deckle paper), kopírovací papír, SM papír (SM paper), reagenční papír, výpisový papír, kopírovací uhlový papír, poznámkové sešity a kancelářské bloky, obálky, poštovní sáčky, poštovní pytle, bublinkové obálky, kontrolní pásky, pásky do pokladen a textové pásky (text rolls), letáky, noviny a časopisy, knihy, tištěné materiály, a to formuláře a štítky, lepidla na papír, kancelářské a školní potřeby, kancelářské potřeby (kromě nábytku), a to neelektrické kancelářské vybavení, psací pomůcky, zejména tužky, propisovací tužky, fixy a popisovače, doplňky k psacím pomůckám, a to náhradní náplně, inkoust, náhradní náplně do plicních per, pouzdra na tužky, gumy a tužky s gumou, ořezávátka, zmizíky, zvyrazňovací fixy, pastelky, pomůcky pro malování a kreslení, a to křída, voskové pastelky, barvy na malování (fingerpaints), pastelky, popisovače na vodní bázi, barvy na vodní bázi, neolejové barvy, olejové barvy, štetce na malování, malířské palety, malířská plátna a stojany, bloky na malování a kreslení, barevný papír, pokovený papír, desky na výtvarné materiály, barevné křídly, vodové barvy, rýsovací pera a náhradní náplně do rýsovacích per, pomůcky pro kreslení tuší, tuše, rýsovací pomůcky, zejména šablony pro psaní a rýsování, příloženky, rýsovací prkna, pravítka, úhelníky, úhlooměry, pouzdra na rýsovací pomůcky, rýsovací papír, papírové metry na měření výšky, průhledný či průsvitný papír, psací papír, kancelářské složky, podložky na psací stůl, kroužkové pořadače a vložky, logaritmická pravítka, složky s rychlovačem, psací papír a obálky, bloky s fakturami a dodacími listy, razicí pásky, papírové náhradní role pro nahrávací přístroj, štítky (ne textilní), písmena a číslice, papírové a/nebo plastové nástěnky a písmena a číslice na nástěnky a magnetické tabule, syntetické ochranné obaly na displeje a obaly na prospekty zahrnuté v této třídě, plastové ochranné obaly v rámci třídy 16, pořadače na dokumenty, pořadače s volnými listy, rychlovače, desky na dokumenty, rozlišovače do desek na dokumenty, rejstříkové šanony, evidenční a archivační systémy v rámci této třídy, zejména závěsné složky, závěsné kapsy, jednokroužkové pořadače a pořadače s očkem, kartotékové listy, papírové a plastové skladovací podložky zahrnuté do této třídy, krabice na kancelářské potřeby, lepidla a spojovací materiál pro kancelářské účely, kancelářské sešíváčky, kancelářské děrovačky, prostředky pro uspořádání kanceláře spadající do této třídy, zejména krabičky na drobnosti na psací stůl, stolní kalendáře a podpisové desky, materiál na vazbu knih, a to nit a plátno na vazbu knih a další textilní materiály potřebné k vázání knih, spirály na kroužkovou vazbu, kancelářské podkladové lepidlo na papír,



laminované fólie, alba na fotografie, fotografie, fotografické snímky, rúžky na fotografie, lepidla na fotografie, skartovací přístroje kancelářské, mechanické a elektrické psací stroje, psací stroje a příslušenství, a to pásy do psacích strojů, kufrů na psací stroje, laminátory, přístroje a nástroje pro vázání knih – kancelářské potřeby, papírové kotoučky a barvicí pásy, grafické reprodukce; (18) zboží z kůže a z její imitace zahrnuté v této třídě, jako například aktovky a kroužkové desky; (20) nábytek, zejména kancelářský nábytek, včetně počítačových stolů a stolů pod tiskárny, kartotéky, rámy na obrazy a fotografie, dřevěné nástěnky.

(730) **SIGMA GROUP a.s.**, Jana Sigmunda 79, Lutín, 78350, CZ

(210) **O-423834**

(220) 02.03.2005  
(320) 02.03.2005  
(511) 35, 39, 41  
(540)

## surfsport Lisičan

(510) (35) poskytování obchodních nebo podnikatelských informací, komerční informační kancelář, poradenské služby v obchodní činnosti, pomoc při řízení obchodní činnosti, marketingové studie, obchodní nebo podnikatelský průzkum, průzkum trhu a průzkum veřejného mínění, organizování komerčních nebo reklamních výstav za účelem propagace výrobků a služeb, předvádění zboží, reklamní a propagační činnost, on-line reklama v počítačové síti a na internetu, zaslání a rozšiřování reklamních materiálů zákazníkům (letáky, prospekty, tisky, vzorky, katalogy, ceníky), rozhlasová a televizní reklama, zprostředkovatelská činnost v obchodu v oboru sportovního oblečení a sportovních potřeb, především skateboardů, snowboardů, in-line bruslí, jízdních kol, windsurfů, kajaků, dalších lodí a další příslušenství a doplňků; (39) silniční motorová doprava, autobusová a automobilová doprava, poskytování informací o dopravě, rezervace dopravy, příležitostná vnitrostátní doprava provozovaná osobními vozidly, organizování a vedení zájezdů, půjčování a pronájem jízdních kol, člunů a lodí, zprostředkování dopravy a přepravy; (41) organizování, provozování a pořádání charitativních sportovních, kulturních akcí a setkání všeho druhu, sportovních soutěží, půjčování a pronájem sportovních doplňků, potřeb a nářadí, především půjčování snowboardů, provozování sportovních zařízení a zařízení sloužících k regeneraci a rekondici, instruktážní výcvik, výuka snowboardingu a windsurfingu, a jiných zimních nebo letních sportů, provozování a vedení půjčovny sportovních potřeb.

(730) **Roman Lisičan - Surfsport**, Do Vrchu 365, Český Krumlov, 68101, CZ

(740) **BOHEMIA PATENT**, Ing. Jana Vanděliková, Umělecká 6, Praha 7, 17000

(210) **O-423835**

(220) 02.03.2005  
(320) 02.03.2005  
(511) 5, 30  
(540)

## ZELENÉ POHLAZENÍ

(510) (5) čaje bylinné, léčivé; (30) čaje.

(730) **MILAN KRÍVÁNEK - RŮŽOVÁ ČAJOVNA**, Růžová 8, Praha 1, 11000, CZ

(210) **O-423836**

(220) 02.03.2005  
(320) 02.03.2005  
(511) 11, 35, 41  
(540)



(510) (11) přístroje pro osvětlení; (35) propagační činnost, reklama; (41) zábava, sportovní a kulturní aktivity.

(730) **Osvětlovací technika Vít Pavlů, s.r.o.**, Bronzová 2, Praha 5, 15500, CZ

(740) **Martin Neuman**, Chalabalova 1603, Praha 5, 15500

(210) **O-423837**

(220) 02.03.2005  
(320) 02.03.2005  
(511) 32  
(540)

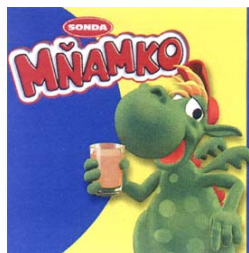

(510) (32) nealkoholické nápoje, minerální a šumivé vody, vody s příchutí, perlivé nápoje, izotonické a energetické nápoje, ovocné nápoje, nápoje z více druhů ovoce, zeleninové šťávy, míchané zeleninové a ovocné džusy a nápoje, sirupy a jiné přípravky ke zhotovování nápojů, instantní nápoje.

(590) Barevná

(730) **AGROS NOVA Sp. z o.o.**, Al. Stanów Zjednoczonych 61A, Warszawa, PL

(740) **TRAPLOVÁ-HAKR-KUBÁT** Advokátní a patentová kancelář, JUDr. Jarmila Traplová, Přístavní 24, Praha 7, 17000

(210) **O-423838**

(220) 02.03.2005  
(320) 02.03.2005  
(511) 5, 42, 44  
(540)

## OLTENSIO

(510) (5) farmaceutické výrobky, dietetické látky upravené pro lékařské účely; (42) vědecký a průmyslový výzkum; (44) lékařské a zdravotnické služby, hygienická a kosmetická péče o lidi.

(730) **Berlin-Chemie AG**, Glienicke Weg 125, Berlin, 12489, DE  
(740) Společná advokátní kancelář Všeťečka Zelený Švorčík Kalenský a partneři, JUDr. Miloš Všeťečka, Hálkova 2, Praha 2, 12000

(210) **O-423839**

(220) 02.03.2005  
(320) 02.03.2005  
(511) 5, 42, 44  
(540)

## BETAMOX

(510) (5) farmaceutické výrobky, dietetické látky upravené pro lékařské účely; (42) vědecký a průmyslový výzkum; (44) lékařské a zdravotnické služby, hygienická a kosmetická péče o lidi.

(730) **Berlin-Chemie AG**, Glienicke Weg 125, Berlin, 12489, DE  
(740) Společná advokátní kancelář Všeťečka Zelený Švorčík Kalenský a partneři, JUDr. Miloš Všeťečka, Hálkova 2, Praha 2, 12000

(210) **O-423840**

(220) 02.03.2005  
(320) 02.03.2005  
(511) 5, 42, 44  
(540)

## OLTAR

(510) (5) farmaceutické výrobky, dietetické látky upravené pro lékařské účely; (42) vědecký a průmyslový výzkum; (44) lékařské a zdravotnické služby, hygienická a kosmetická péče o lidi.

(730) **Berlin-Chemie AG**, Glienicke Weg 125, Berlin, 12489, DE  
(740) Společná advokátní kancelář Všeťečka Zelený Švorčík Kalenský a partneři, JUDr. Miloš Všeťečka, Hálkova 2, Praha 2, 12000

(210) **O-423843**

(220) 02.03.2005  
(320) 02.03.2005  
(511) 29, 30, 43

(540)



(510) (29) maso, ryby, drůbež a zvěřina, masové výtazky, ovoce a zelenina konzervované, sušené a zavažené, želé, džemy, vejce, mléko a mléčné výrobky, oleje a tuky jedlé; (30) káva, čaj, cukr, rýže, tapioka, ságo, přípravky z obilnin, pečivo, zmrzlina, cukrovinky, nálevy, koření; (43) gastronomické služby.

(730) **QUALITY CONSULTING GROUP s.r.o.**, U Habrovky 247/11, Praha 4, 14000, CZ

(210) **O-423844**

(220) 02.03.2005  
(320) 02.03.2005  
(511) 9, 10, 11  
(540)

Dr. **STŘEDAPTRON**

(510) (9) kosmetické přístroje elektrické, měřicí přístroje; (10) lékařské přístroje a nástroje, masážní přístroje, fyzioterapeutická zařízení, lampy pro lékařské účely, přístroje pro radioterapii, vibromasážní přístroje, lasery pro lékařské účely, zubolékařské přístroje elektrické, zvěrolékařské přístroje a nástroje; (11) osvětlovací přístroje a zařízení, elektrické lampy, držáky na lampy a svítidla, chrániče osvětlovacích těles, filtry na pitnou vodu, elektrické vyhřívací přikrývky ne pro lékařské účely, elektricky vyhřívané podušky a elektricky vytápěné koberečky.

(730) **Laboratoře kosmetické farmacie s.r.o.**, Křesomyslova 8, Praha 4, 14016, CZ

(740) Václav Müller, patentový zástupce, Filipova 2016, Praha 4, 14800

(210) **O-423858**

(220) 03.03.2005  
(320) 03.03.2005  
(511) 35, 36, 39  
(540)



(510) (35) informační kanceláře (komerční), reklamní agentury, poradenství v obchodní činnosti; (36) finanční informace, finanční poradenství, finanční sponzorování, kanceláře pro inkasování pohledávek, kanceláře realitní, půjčky (financování), služby organizačně hospodářské povahy, a to zejména poskytování úvěrů a půjček nebankovními subjekty, odkup pohledávek, přebírání závazků a jejich úhrada, postoupení pohledávek, operace směřující k řešení platební neschopnosti, poskytování ručení za bankovní úvěry nebankovními subjekty a vypořádání mezipodnikových závazků a pohledávek; (39) pronájem automobilů.

(590) Barevná

(730) **CCF s.r.o.**, Dlouhá 74, Zlín, 76001, CZ

(740) JUDr. Radka Záhorcová, advokát, Potoky 5145, Zlín, 76001

(210) **O-423879**

(220) 03.03.2005

(320) 03.03.2005

(511) 5, 30, 35

(540)

## Čajová Zahrada

(510) (5) farmaceutické, dietetické a diabetické přípravky pro léčebné účely, medicínální a léčebné čaje; (30) čaje všeho druhu, zejména čaje černé, zelené, ovocné, bylinné, čajové směsi, a to i bylinné a ovocné, káva, kakao, pečivo, cukrovinky, koření, nálevy k ochucení; (35) inzertní, reklamní a propagační činnost, obstaravatelská a zprostředkovatelská činnost v oblasti obchodu, poskytování pomoci při provozu obchodu, obchodní administrativa, marketing.

(730) **Kymličková Kamila**, Škábova 1/3057, Praha 10, 10600, CZ

(740) JUDr. Aleš Zábřeh, Na Beránce 2, Praha 6, 16000

(210) **O-423903**

(220) 04.03.2005

(320) 04.03.2005

(511) 6, 19, 20

(540)



(510) (6) zárubně a dveře kovové, zejména odolné proti ohni, doplňky dveří z kovu, zejména dveřní kování, držadla, rukojeti, zarážky; (19) dveře s výjimkou kovových, zejména dveře interiérové, dveře masiv, dveře bukasové, dveře dýhované, dveřové prahy s výjimkou kovových, dveřové rámy s výjimkou kovových, dřevo jako polotovar, dýhové dřevo, lišty s výjimkou kovových, zárubně dýhované; (20) dveřové obložení, spadající do této třídy, s výjimkou kovového.

(730) **SAPELLI, a.s.**, Na Podhoře 185, Polná, 58813, CZ

(210) **O-423911**

(220) 04.03.2005

(320) 04.03.2005

(511) 3

(540)

**L'Charnelle**  
I. C P U G L U G I I G

(510) (3) výrobky kosmetické a voňavkářské, bylinné kosmetické přípravky, mýdla, včetně mýdel medicínálních, parfumerie, vonné oleje, krémy, mléka, gely, emulze, vody a deodoranty pro osobní potřebu, toaletní přípravky, vlasové a ústní vody, pasty, prášky a vodičky pro čištění a ošetřování zubů a dutiny ústní, vše pro neléčebné účely, šampóny tělové i vlasové, prostředky pro mytí a ošetřování rukou a vlasů, například kondicionéry, pomády, tužidla, spraye, laky, prostředky pro ošetřování pokožky, například krémy na a po opalování, masážní krémy a emulze, regenerační krémy a vody, vše v rámci této třídy.

(730) **Renáta Šimová - ADAM**, Interbrigadistů 590/6, Přerov I - Město, 75002, CZ

(740) Ing. Petr Soukup, patentový a známkový zástupce, Švédská 3, Olomouc, 77200

(210) **O-423921**

(220) 04.03.2005

(320) 04.03.2005

(511) 17, 19, 37

(540)

**PRIMAELAST**

(510) (17) kaučuk, gutaperča, guma, azbest, slída a výrobky z těchto materiálů, které nejsou zahrnuty do jiných tříd, polotovary z plastických hmot, materiály těsnící, ucpávací a izolační, ohebné trubky nekovové; (19) stavební materiály nekovové, neohebné trubky nekovové pro stavebnictví, asfalt, směla a bitumen, přenosné konstrukce nekovové, nekovové pomníky; (37) stavebnictví, opravy, instalační služby.

(590) Barevná

(730) ZAO "TechnoNICOL", Krymsky Val, d.8, Moskva, RU

(740) PATENTSERVIS Praha, a.s., Jivenská 1273/1, Praha 4, 14021

(210) **O-423960**

(220) 07.03.2005

(320) 07.03.2005

(511) 35, 36, 39, 41, 43

(540)

**City Point**

(510) (35) správa hotelů; (36) realitní kanceláře, zprostředkování nemovitostí, pronájem nemovitostí, bytů a kanceláří, správa majetku, správa nemovitostí, vedení nájemních a činžovních domů, pronájem nájemních a činžovních domů, inkasování nájemného, kapitálové investice, obchodování s nemovitostmi, oceňování nemovitostí; (39) pronájem garáží, pronájem parkovacích ploch, pronájem skladů; (41) organizování a vedení kolokvií, konferencí, kongresů, seminářů, sympozií; (43) hotelové služby, provoz hotelového ubytování, jídelny a závodní jídelny, kavárny, restaurace, pronajímání jednacích místností, samoobslužné restaurace, ubytovací služby (hotely, penziony), ubytování (pronajímání a přechodné ubytování).

(730) SPV POINT, a.s., Na Strži 1702/65, Praha 4, 14062, CZ

(740) Mgr. Hynek Peroutka, Na Příkopě 15/583, Praha 1, 11000

(210) **O-423964**

(220) 07.03.2005

(320) 07.03.2005

(511) 35, 36, 39, 41, 43

(540)

**Point**

(510) (35) správa hotelů; (36) realitní kanceláře, zprostředkování nemovitostí, pronájem nemovitostí, bytů a kanceláří, správa majetku, správa nemovitostí, vedení nájemních a činžovních domů, pronájem nájemních a činžovních domů, inkasování nájemného, kapitálové investice, obchodování s nemovitostmi, oceňování nemovitostí; (39) pronájem garáží, pronájem parkovacích ploch, pronájem skladů; (41) organizování a vedení kolokvií, konferencí, kongresů, seminářů, sympozií; (43) hotelové služby, provoz hotelového ubytování, jídelny a závodní jídelny, kavárny, restaurace, pronajímání jednacích místností, samoobslužné restaurace, ubytovací služby (hotely, penziony), ubytování (pronajímání a přechodné ubytování).

(730) SPV POINT, a.s., Na Strži 1702/65, Praha 4, 14062, CZ

(740) Mgr. Hynek Peroutka, Na Příkopě 15/583, Praha 1, 11000

(210) **O-424009**

(220) 08.03.2005

(320) 08.03.2005

(511) 12

(540)

(510) (12) pneumatiky, duše do pneumatik, pevné pneumatiky, části a příslušenství výše uvedeného zboží.

(730) **Continental Aktiengesellschaft**, Vahrenwalderstrasse 9, Hannover, 30165, DE

(740) Čermák Hořejš Myslíl a spol., JUDr. Karel Čermák, advokát, Národní 32, Praha 1, 11000

(210) **O-424041**

(220) 09.03.2005

(320) 09.03.2005

(511) 9, 38, 45

(540)

**RedRail**

(510) (9) kamerové a detekční systémy, přejezdové signalizační zařízení, silniční signalizace; (38) přenos zpráv a obrazových informací; (45) monitorování bezpečnosti na silničních komunikacích.

(730) **AŽD Praha s.r.o.**, Žitovnická 2/3146, Praha 10, 10617, CZ

(210) **O-424044**

(220) 09.03.2005

(320) 09.03.2005

(511) 1, 4, 19

(540)

**DAROL**

(510) (1) syntetické materiály pro absorpci oleje, gumový prášek pro absorpci ropných produktů, gumová drť z použitých pneumatik pro absorpci oleje; (4) aditiva do motorových paliv, antracit, olej pro barvy, motorový a těžký benzín, palivové brikety, dehtový olej, gazolin a lehký benzín, grafit pro mazání, řezné kapaliny, rafinovaný petrolej, konzervační oleje a tuky pro kůži, mazadla a mazací oleje a tuky, mazut, minerální paliva, topná a motorová nafta, palivový a motorový olej, mazací olej, průmyslový olej, paliva a paliva na bázi alkoholu a jako pohonné látky, generátorový plyn, pohonné směsi, nechemické směsi do motorových paliv, topná nafta a vazelína, vosk pro průmyslové účely, mazadla pro zbraně, surová nebo rafinovaná ropa a ostatní ropné produkty; (19) asfalt, asfaltová dlažba, beton, břidlice, cement, dehet, dehtové nátěry, bitumen, lepenka dehtovaná, makadam, stavební panely nekovové, písek, škvára, šterk, tvárnice, ostatní nekovové stavební hmoty.

(730) **RP Group s.r.o.**, Holečkova 2464/74, Praha 5 - Smíchov, 15000, CZ

(740) Miroslav Petr Ziegrosser, Topolová 807, Prachatice, 38301

(210) **O-424045**

(220) 09.03.2005

(320) 09.03.2005

(511) 6, 17, 19

(540)

**TOPSTEP**

(510) (6) schodové elementy a zábradlí kovové; (17) těsnící materiály zejména těsnící a izolační pěny a tmely a hmoty; (19) nekovové schodové elementy, nekovové okenní parapety, nekovové zábradlí, polotovary ze dřeva a dřevotřísky.

(730) **PF GROUP a.s.**, Barrandova 1920, Praha 4, 14300, CZ

(210) **O-424050**

(220) 09.03.2005

(320) 09.03.2005

(511) 12, 35, 37

(540)

**BUDERA s.r.o.**

(510) (12) pozemní dopravní vozidla; (35) zprostředkování v oblasti obchodu, provozování autobazaru; (37) servis, údržba, opravy vozidel.

(730) **BUDERA s.r.o.**, U Hodin 123/4, Praha 10, 10700, CZ

(210) **O-424051**

(220) 09.03.2005

(320) 09.03.2005

(511) 36

(540)

**Fénix**

(510) (36) služba finanční, peněžní, nemovitostní a pojišťovací zejména přijímání vkladů od veřejnosti, poskytování úvěrů,

investování do cenných papírů na vlastní účet, finanční pronájem (leasing), platební styk a zúčtování, vydávání platebních prostředků jako platebních karet, cestovních šeků, poskytování záruk, otevírání akreditiv, obstarávání inkasa, obchodování s devizovými hodnotami v oblasti termínových obchodů a opcí včetně kursových a úrokových obchodů, s převoditelnými cennými papíry a to na vlastní účet nebo na účet klienta, účast na vydávání akcií a poskytování souvisejících služeb, finanční makléřství, poskytování porad ve věcech podnikání, obhospodařování cenných papírů klienta na jeho účet včetně poradenství, uložení a správa cenných papírů nebo jiných hodnot, výkon funkce depozitáře investičního fondu, směnárenská činnost, poskytování bankovních informací, pronájem bezpečnostních schránek, vydávání hypotečních zástavních listů podle zvláštního zákona.

(730) **Komerční banka, a.s.**, Na Příkopě 33/969, Praha 1, 11407, CZ

(210) **O-424105**

(220) 09.03.2005

(320) 09.03.2005

(511) 16, 21, 25, 30, 32, 33, 35, 43

(540)

## U Černé hvězdy

(510) (16) papír, výrobky z papíru zařazené v této třídě, periodické a neperiodické publikace, knihy, časopisy, brožury zejména se zaměřením na vinařství, fotografie, plakáty, pohledy, kalendáře, samolepky, obtisky, papírové a umělohmotné tašky, tužky, pera a pastelky, papírové obaly všeho druhu, papírové ubrusky a ubrusy, tácky papírové, papírové vlajky, čepice a stínítka z papíru, informační a reklamní produkty v papírové formě, data a databáze na papírových nosičích, umělecké nebo ozdobné předměty z papíru; (21) sklo a skleněné zboží, porcelánové a kameninové, sklenice, číše, skleničky, jídelní, kávové a čajové servisy, mísy, tácy, talíře, talířky, džbány, džbánky, vázy, vázičky, lahve, dárkové předměty ze skla a keramiky, upomínkové předměty a výrobky ze skla, porcelánu, kameniny a plastických hmot, které nejsou zahrnuty v jiných třídách včetně keramických miniatur a další umělecké a upomínkové předměty v rámci této třídy; (25) textilní výrobky a oděvy zařazené v této třídě, oděvní doplňky zařazené v této třídě, oděvy dámské, pánské, dětské, obuv, barety, bundy sportovní, bundy sportovní s kapucí (s kožešinou nebo plyšovou vložkou), čapky, čelenky, čepice, čepice s kšiltly, kabáty krátké, kalhoty, kamaše, kapuce, klapky na uši, klobouky, kombiné (spodní prádlo), kombinézy (oděvy), kombinézy pracovní, konfekce, korzety (spodní prádlo), kostýmy, obleky, oděvy z kůže, oděvy z napodobenín kůže, oděvy koupací, oděvy nepromokavé, oděvy plážové, oděvy pletené, oděvy riflové, oděvy tělocvičné, opasky, košile, koupací pláště, kožešiny (oděvy), kravaty, leginy, límce, noční kabátky, plavky, pláště, pláště koupací, pláštěnky, pokrývky hlavy, ponožky, prádlo (osobní, spodní), přehozy kolem ramen, pulovry, punčocháče, punčochy, pyžama, rukavice, rukavice bez prstů, saka, sukně, svetry, svrchní kabáty, šály, šátky, šaty dámské, šle, tílka, košilky, trička, uniformy, vesty, zástěry, závoje, zimníky, župany; (30) káva, kávové směsi a náhražky, kakao, čokoláda, čaj, nápoje připravené na bázi kávy, kávových náhražek, kakaa a čokolády, kávové nápoje s mlékem, kávové příchutě, cukr, mouka a přípravky z obilnin, chléb, pečivo, cukrovinky a cukrářské výrobky, zmrzlina, prášky pro výrobu zmrzliny, sušenky, suchary, keksy, biskvity, jemné pečivo, čokoláda a čokoládové výrobky, esence, led, ledová káva, ledový čaj, ledová čokoláda; (32) nealkoholické nápoje sycené i nesycené, včetně nápojů minerálních, šumivých, iontových a energetických, sirupy, koncentráty a jiné přípravky pro přípravu nápojů, ovocné a zeleninové šťávy, mošty, ovocné nektary a nápoje z ovocných šťáv, stolní a minerální vody, diabetické a dietetické nápoje neléčebné, práškové nealkoholické nápoje, práškové přípravky a příchutě pro výrobu nealkoholických nápojů a likérů, obohacené vitamínové nápoje a koncentráty, nealkoholické aperitivy, piva všeho druhu, zejména sladové pivo, sladové nápoje, výtažky z chmele na výrobu piva, přípravky na výrobu nápojů, zázvorové pivo, lehká piva, ležáky, nealkoholická a nízkoalkoholická piva; (33) alkoholické nápoje, zejména likéry, destiláty, lihoviny, víno, všechny druhy, především jakostní víno, víno přívlastkové, archivní víno, šumivé víno, sekty, též stolní víno, alkoholické výtažky, extrakty a esence z ovoce a hroznů, mošty s alkoholem, koktejly s alkoholem, alkoholické nápoje obsahující ovoce; (35)

zprostředkování činnosti v oblasti obchodu, reklamní a propagační činnost, zasilání, rozšiřování, pronájem, aktualizování, vydávání reklamních a inzertních materiálů, poskytování obchodních a podnikatelských informací, provoz komerční informační kanceláře, pomoc při řízení obchodní činnosti a obchodních a průmyslových podniků, odborné obchodní poradenství, obchodní a podnikatelský průzkum, průzkum trhu a veřejného mínění, marketingové studie, pořádání a organizování komerčních a reklamních výstav; (43) provozování restaurací, barů, kaváren, internetových kaváren, vináren, cukráren, bufetů a kiosků s občerstvením, příprava jídla a dodávky jídla též pro hosty, pořádání hostin, penzióny, prodejní automaty rychlého občerstvení.

(730) **Janáčkova 4, s.r.o.**, Odborů 10/289, Praha 2, 12000, CZ

(740) **BOHEMIA PATENT, Ing. Jana Vanděliková**, Umělecká 6, Praha 7, 17000

(210) **O-424106**

(220) 09.03.2005

(320) 09.03.2005

(511) 16, 21, 25, 30, 32, 33, 35, 43

(540)



(510) (16) papír, výrobky z papíru zařazené v této třídě, periodické a neperiodické publikace, knihy, časopisy, brožury zejména se zaměřením na vinařství, fotografie, plakáty, pohledy, kalendáře, samolepky, obtisky, papírové a umělohmotné tašky, tužky, pera a pastelky, papírové obaly všeho druhu, papírové ubrusky a ubrusy, tácky papírové, papírové vlajky, čepice a stínítka z papíru, informační a reklamní produkty v papírové formě, data a databáze na papírových nosičích, umělecké nebo ozdobné předměty z papíru; (21) sklo a skleněné zboží, porcelánové a kameninové, sklenice, číše, skleničky, jídelní, kávové a čajové servisy, mísy, tácy, talíře, talířky, džbány, džbánky, vázy, vázičky, lahve, dárkové předměty ze skla a keramiky, upomínkové předměty a výrobky ze skla, porcelánu, kameniny a plastických hmot, které nejsou zahrnuty v jiných třídách včetně keramických miniatur a další umělecké a upomínkové předměty v rámci této třídy; (25) textilní výrobky a oděvy zařazené v této třídě, oděvní doplňky zařazené v této třídě, oděvy dámské, pánské, dětské, obuv, barety, bundy sportovní, bundy sportovní s kapucí (s kožešinou nebo plyšovou vložkou), čapky, čelenky, čepice, čepice s kšiltly, kabáty krátké, kalhoty, kamaše, kapuce, klapky na uši, klobouky, kombiné (spodní prádlo), kombinézy (oděvy), kombinézy pracovní, konfekce, korzety (spodní prádlo), kostýmy, obleky, oděvy z kůže, oděvy z napodobenín kůže, oděvy koupací, oděvy nepromokavé, oděvy plážové, oděvy pletené, oděvy riflové, oděvy tělocvičné, opasky, košile, koupací pláště, kožešiny (oděvy), kravaty, leginy, límce, noční kabátky, plavky, pláště, pláště koupací, pláštěnky, pokrývky hlavy, ponožky, prádlo (osobní, spodní), přehozy kolem ramen, pulovry, punčocháče, punčochy, pyžama, rukavice, rukavice bez prstů, saka, sukně, svetry, svrchní kabáty, šály, šátky, šaty dámské, šle, tílka, košilky, trička, uniformy, vesty, zástěry, závoje, zimníky, župany; (30) káva, kávové směsi a náhražky, kakao, čokoláda, čaj, nápoje připravené na bázi kávy, kávových náhražek, kakaa a čokolády, kávové nápoje s mlékem, kávové příchutě, cukr, mouka a přípravky z obilnin, chléb, pečivo, cukrovinky a cukrářské výrobky, zmrzlina, prášky pro výrobu zmrzliny, sušenky, suchary, keksy, biskvity, jemné pečivo, čokoláda a čokoládové výrobky, esence, led, ledová káva, ledový čaj, ledová čokoláda; (32) nealkoholické nápoje sycené i nesycené, včetně nápojů minerálních, šumivých, iontových a energetických, sirupy, koncentráty a jiné přípravky pro přípravu nápojů, ovocné a zeleninové šťávy, mošty, ovocné nektary a nápoje z ovocných šťáv, stolní a minerální vody, diabetické a dietetické nápoje neléčebné, práškové nealkoholické nápoje, práškové přípravky a příchutě pro výrobu nealkoholických nápojů a likérů, obohacené vitamínové nápoje a koncentráty,



nealkoholické aperitivy, piva všeho druhu, zejména sladové pivo, sladové nápoje, výtažky z chmele na výrobu piva, přípravky na výrobu nápojů, zázvorové pivo, lehká piva, ležáky, nealkoholická a nízkalkoholická piva; (33) alkoholické nápoje, zejména likéry, destiláty, lihoviny, víno, všechny druhy, především jakostní víno, víno přívlastkové, archivní víno, šumivé víno, sekty, též stolní víno, alkoholické výtažky, extrakty a esence z ovoce a hroznů, mošty s alkoholem, koktejly s alkoholem, alkoholické nápoje obsahující ovoce; (35) zprostředkování činnosti v oblasti obchodu, reklamní a propagační činnost, zasilání, rozšiřování, pronájem, aktualizování, vydávání reklamních a inzertních materiálů, poskytování obchodních a podnikatelských informací, provoz komerční informační kanceláře, pomoc při řízení obchodní činnosti a obchodních a průmyslových podniků, odborné obchodní poradenství, obchodní a podnikatelský průzkum, průzkum trhu a veřejného mínění, marketingové studie, pořádání a organizování komerčních a reklamních výstav; (43) provozování restaurací, barů, kaváren, internetových kaváren, vináren, cukráren, bufetů a kiosků s občerstvením, příprava jídla a dodávky jídla též pro hosty, pořádání hostin, penziony, prodejní automaty rychlého občerstvení.

(730) **Janáčkova 4, s.r.o.**, Odborů 10/289, Praha 2, 12000, CZ  
(740) BOHEMIA PATENT, Ing. Jana Vandělková, Umělecká 6, Praha 7, 17000

(210) **O-424128**  
(220) 11.03.2005  
(320) 11.03.2005  
(511) 35, 38, 41  
(540)

# HARAŠŠENÍ

(510) (35) inzertní a reklamní činnost šířená pomocí tisku; (38) šíření kulturních, výchovných a zábavných programů pomocí Internetu a ostatními sdělovacími prostředky (rozhlasové a televizní vysílání); (41) vydávání kulturních, výchovných a zábavných programů, služby z oblasti výchovy, zábavy a zájmové činnosti osob zajišťované prostřednictvím tisku a ostatními sdělovacími prostředky (prostřednictvím pořadů rozhlasu a televize).  
(730) **Victory Media, a.s.**, Ve Stromkách 460/10, Ústí nad Labem, 40001, CZ  
(740) JUDr. Jan Michalec, Dlouhá 5, Ústí nad Labem, 40001

(210) **O-424163**  
(220) 11.03.2005  
(320) 11.03.2005  
(511) 16, 35, 41  
(540)



Západočeská filharmonie

(510) (16) periodické a neperiodické publikace a jiné tiskoviny; (35) zprostředkování a pořádání výstav k obchodním, komerčním, reklamním a propagačním účelům pro jiné kulturní organizace, propagace prací umělecké agentury; (41) práce umělecké agentury, provozování symfonického orchestru, pořádání veřejných koncertů, festivalů a uměleckých soutěží, organizování, pořádání a spolupořádání uměleckých výstav, galerie.  
(730) **Sanda Martin**, Vřesová 1029/3, Plzeň, 32600, CZ  
(740) BOHEMIA PATENT, Ing. Jana Vandělková, Umělecká 6, Praha 7, 17000

(210) **O-424170**  
(220) 11.03.2005  
(320) 11.03.2005  
(511) 29, 31  
(540)



(510) (29) maso, ryby, drůbež a zvěřina, masové výrobky; (31) krmiva pro zvířata, živá zvířata.  
(590) Barevná  
(730) **MILKAGRO a. s.**, Videňská 20, Olomouc, 77200, CZ  
(740) Ing. Pavel Reichel, Lopatecká 14, Praha 4, 14700

(210) **O-424171**  
(220) 11.03.2005  
(320) 11.03.2005  
(511) 29, 31  
(540)



(510) (29) maso, ryby, drůbež a zvěřina, masové výrobky; (31) krmiva pro zvířata, živá zvířata.  
(590) Barevná  
(730) **MILKAGRO a. s.**, Videňská 20, Olomouc, 77200, CZ  
(740) Ing. Pavel Reichel, Lopatecká 14, Praha 4, 14700

(210) **O-424223**  
(220) 14.03.2005  
(320) 14.03.2005  
(511) 29, 30, 31  
(540)

# KEBBEK

(510) (29) konzervy z masa, paštiky a pomazánky, rybí konzervy, rybí výrobky chlazené nebo mražené, mražené zeleninové výrobky, mražená hotová jídla v rámci této třídy, zeleninové saláty, ovocné saláty, majonézové saláty, v nichž převládají komponenty živočišného původu, marmelády, džemy, povidla, ovocné kompoty, zelenina nakládaná, rajčatové protlaky, jídla hotová konzervovaná v rámci této třídy, instantní jídla hotová v rámci této třídy, polévky instantní, polévky v prášku, omáčky a minutky v prášku, kde převládají potraviny živočišného původu nebo zelenina nebo ovoce, hotové pokrmy, v nichž převládají potraviny živočišného původu nebo zelenina nebo ovoce, bramborové přílohy, pokrmy, v nichž brambory převládají, bramborové výrobky, bramborové hranolky, bramborové lupínky, luštěniny sušené, potraviny živočišného původu, zeleniny a jiné zahradní jedlé výrobky připravené pro konzervování a konzumaci, maso, ryby, drůbež, zvěřina, plody moře, vejce, mléko a mléčné výrobky, sýry, jogurty, mléčné nápoje, pokrmy z masa, ryb, drůbeže, zvěřiny, vajec, mléka, ovoce a zelenina konzervované, sušené a zavařené, nakládané olivy, kaviár, želé, džemy, oleje a tuky jedlé; (30) sendviče, majonézy, tatarské omáčky, majonézové saláty, kečupy, salátové zálivky, kečupy, hořčice, instantní jídla hotová v rámci této třídy,

polévkové koření, omáčky a minutky v prášku, kde převládají potraviny rostlinného původu, hotové pokrmy, v nichž převládají potraviny rostlinného původu, potraviny rostlinného původu připravené pro konzumaci nebo konzervování, stimulanty pro zlepšení chutě potravin, káva, čaj, kakao, cukr, rýže, tapioka, ságo, kávové a kakaové náhražky a výtažky, výrobky kávové, čajové, kakaové, nápoje kávové, čajové a kakaové, mouka a přípravky z obilnin, dětská krupice, výrobky z rýže, pekárenské výrobky, pekařské výrobky, trvanlivé pečivo, perníky, čokoládové pomazánky, nečokoládové cukrovinky, žvýkačky, pečivové směsi, slané pečivo a pochutiny, chipsy obilné nebo bramborové, oříšky připravené pro konzumaci v rámci této třídy, těstoviny, knedlíky hotové i práškové, luštěniny upravené ke konzumaci, chléb, pečivo, cukrovinky, čokoláda, bonbóny, oplatky, sušenky, zmrzlina, med, sirup melasový, bramborová moučka pro lidskou spotřebu, pudinky, droždí, prášky do těsta, sůl, hořčice, ocet, nálevy (k ochucení), koření, led pro osvěžení; (31) výrobky zemědělské, zahradnické, lesní, zrní a semena, které nebyly nijak upravovány pro konzumaci, luštěniny čerstvé, živá zvířata a rostliny, krmivo pro zvířata, slad, obilniny, brambory, olivy - vše v rámci této třídy.

- (590) Barevná  
(730) **American Restaurants, s.r.o.**, Na Poříčí 1040/10, Praha 1, 11000, CZ  
(740) VYSKOČIL, KROŠLÁK a spol. Advokátní a patentová kancelář, Dana Lukajová, Petřská 12, Praha 1, 11000

- (210) **O-424224**  
(220) 14.03.2005  
(320) 14.03.2005  
(511) 29, 30, 31  
(540)

**OKURA**

- (510) (29) konzervy z masa, paštiky a pomazánky, rybí konzervy, rybí výrobky chlazené nebo mražené, mražené zeleninové výrobky, mražená hotová jídla v rámci této třídy, zeleninové saláty, ovocné saláty, majonézové saláty, v nichž převládají komponenty živočišného původu, marmelády, džemy, povidla, ovocné kompoty, zelenina nakládaná, rajčatové protlaky, jídla hotová konzervovaná v rámci této třídy, instantní jídla hotová v rámci této třídy, polévky instantní, polévky v prášku, omáčky a minutky v prášku, kde převládají potraviny živočišného původu nebo zelenina nebo ovoce, hotové pokrmy, v nichž převládají potraviny živočišného původu nebo zelenina nebo ovoce, bramborové přílohy, pokrmy, v nichž brambory převládají, bramborové výrobky, bramborové hranolky, bramborové lupínky, luštěniny sušené, potraviny živočišného původu, zeleniny a jiné zahradní jedlé výrobky připravené pro konzervování a konzumaci, maso, ryby, drůbež, zvěřina, plody moře, vejce, mléko a mléčné výrobky, sýry, jogurty, mléčné nápoje, pokrmy z masa, ryb, drůbeže, zvěřiny, vajec, mléka, ovoce a zelenina konzervované, sušené a zavažené, nakládané olivy, kaviár, želé, džemy, oleje a tuky jedlé; (30) sendviče, majonézy, tatarské omáčky, majonézové saláty, kečupy, salátové záhlivky, kečupy, hořčice, instantní jídla hotová v rámci této třídy, polévkové koření, omáčky a minutky v prášku, kde převládají potraviny rostlinného původu, hotové pokrmy, v nichž převládají potraviny rostlinného původu, potraviny rostlinného původu připravené pro konzumaci nebo konzervování, stimulanty pro zlepšení chutě potravin, káva, čaj, kakao, cukr, rýže, tapioka, ságo, kávové a kakaové náhražky a výtažky, výrobky kávové, čajové, kakaové, nápoje kávové, čajové a kakaové, mouka a přípravky z obilnin, dětská krupice, výrobky z rýže, pekárenské výrobky, pekařské výrobky, trvanlivé pečivo, perníky, čokoládové pomazánky, nečokoládové cukrovinky, žvýkačky, pečivové směsi, slané pečivo a pochutiny, chipsy obilné nebo bramborové, oříšky připravené pro konzumaci v rámci této třídy, těstoviny, knedlíky hotové i práškové, luštěniny upravené ke konzumaci, chléb, pečivo, cukrovinky, čokoláda, bonbóny,

oplatky, sušenky, zmrzlina, med, sirup melasový, bramborová moučka pro lidskou spotřebu, pudinky, droždí, prášky do těsta, sůl, hořčice, ocet, nálevy (k ochucení), koření, led pro osvěžení; (31) výrobky zemědělské, zahradnické, lesní, zrní a semena, které nebyly nijak upravovány pro konzumaci, luštěniny čerstvé, živá zvířata a rostliny, krmivo pro zvířata, slad, obilniny, brambory, olivy - vše v rámci této třídy.

- (590) Barevná  
(730) **American Restaurants, s.r.o.**, Na Poříčí 1040/10, Praha 1, 11000, CZ  
(740) VYSKOČIL, KROŠLÁK a spol. Advokátní a patentová kancelář, Dana Lukajová, Petřská 12, Praha 1, 11000

- (210) **O-424225**  
(220) 14.03.2005  
(320) 14.03.2005  
(511) 29, 30, 31  
(540)

**ATIKOS**

- (510) (29) konzervy z masa, paštiky a pomazánky, rybí konzervy, rybí výrobky chlazené nebo mražené, mražené zeleninové výrobky, mražená hotová jídla v rámci této třídy, zeleninové saláty, ovocné saláty, majonézové saláty, v nichž převládají komponenty živočišného původu, marmelády, džemy, povidla, ovocné kompoty, zelenina nakládaná, rajčatové protlaky, jídla hotová konzervovaná v rámci této třídy, instantní jídla hotová v rámci této třídy, polévky instantní, polévky v prášku, omáčky a minutky v prášku, kde převládají potraviny živočišného původu nebo zelenina nebo ovoce, hotové pokrmy, v nichž převládají potraviny živočišného původu nebo zelenina nebo ovoce, bramborové přílohy, pokrmy, v nichž brambory převládají, bramborové výrobky, bramborové hranolky, bramborové lupínky, luštěniny sušené, potraviny živočišného původu, zeleniny a jiné zahradní jedlé výrobky připravené pro konzervování a konzumaci, maso, ryby, drůbež, zvěřina, plody moře, vejce, mléko a mléčné výrobky, sýry, jogurty, mléčné nápoje, pokrmy z masa, ryb, drůbeže, zvěřiny, vajec, mléka, ovoce a zelenina konzervované, sušené a zavažené, nakládané olivy, kaviár, želé, džemy, oleje a tuky jedlé; (30) sendviče, majonézy, tatarské omáčky, majonézové saláty, kečupy, salátové záhlivky, kečupy, hořčice, instantní jídla hotová v rámci této třídy, polévkové koření, omáčky a minutky v prášku, kde převládají potraviny rostlinného původu, hotové pokrmy, v nichž převládají potraviny rostlinného původu, potraviny rostlinného původu připravené pro konzumaci nebo konzervování, stimulanty pro zlepšení chutě potravin, káva, čaj, kakao, cukr, rýže, tapioka, ságo, kávové a kakaové náhražky a výtažky, výrobky kávové, čajové, kakaové, nápoje kávové, čajové a kakaové, mouka a přípravky z obilnin, dětská krupice, výrobky z rýže, pekárenské výrobky, pekařské výrobky, trvanlivé pečivo, perníky, čokoládové pomazánky, nečokoládové cukrovinky, žvýkačky, pečivové směsi, slané pečivo a pochutiny, chipsy obilné nebo bramborové, oříšky připravené pro konzumaci v rámci této třídy, těstoviny, knedlíky hotové i práškové, luštěniny upravené ke konzumaci, chléb, pečivo, cukrovinky, čokoláda, bonbóny, oplatky, sušenky, zmrzlina, med, sirup melasový, bramborová moučka pro lidskou spotřebu, pudinky, droždí, prášky do těsta, sůl, hořčice, ocet, nálevy (k ochucení), koření, led pro osvěžení; (31) výrobky zemědělské, zahradnické, lesní, zrní a semena, které nebyly nijak upravovány pro konzumaci, luštěniny čerstvé, živá zvířata a rostliny, krmivo pro zvířata, slad, obilniny, brambory, olivy - vše v rámci této třídy.
- (590) Barevná  
(730) **American Restaurants, s.r.o.**, Na Poříčí 1040/10, Praha 1, 11000, CZ  
(740) VYSKOČIL, KROŠLÁK a spol. Advokátní a patentová kancelář, Dana Lukajová, Petřská 12, Praha 1, 11000

- (210) **O-424231**

(220) 15.03.2005  
(320) 15.03.2005  
(511) 7, 35, 42  
(540)

## MIKRONEX

(510) (7) výrobní stroje, zejména obráběcí a tvářecí stroje a jejich části a nástroje, strojní součásti a mechanismy všeho druhu, příslušenství k uvedeným strojům; (35) zprostředkovatelská činnost v oblasti obchodu, zprostředkovatelská činnost v oblasti prodeje obráběcích strojů; (42) služby inženýrské, konstrukční, konzultační a poradenské v oblasti automatizace a mechanizace technologických procesů ve strojírenství, tvorba a vývoj software, technické poradenství - v rámci této třídy, projekční a konzultační služby v oblasti výroby - v rámci této třídy, vývoj obráběcích strojů a technologií.

(730) **MIKRONEX s.r.o.**, Na Úlehli 16, Praha 4, 14100, CZ

(210) **O-424234**  
(220) 15.03.2005  
(320) 15.03.2005  
(511) 35, 41, 42  
(540)



(510) (35) zpracování dat, služby databank; (41) pořádání odborných kurzů, školení a jiných vzdělávacích akcí včetně lektorské činnosti; (42) tvorba software a poradenství v oblasti hardware a software, správa sítí, tvorba a správa webových stránek.

(590) Barevná

(730) **Seiner Miroslav MUDr.**, Dašická 425, Pardubice I-Bílé Předměstí, 53003, CZ

(210) **O-424238**  
(220) 15.03.2005  
(320) 15.03.2005  
(511) 36, 37  
(540)



(510) (36) služby nemovitostní, služby pronájmu a správců nemovitostí, developerská činnost v rámci této třídy; (37) stavebnictví, restaurování budov a ateliérů, údržba nemovitostí, zprostředkovatelská a poradenská činnost v těchto oblastech.

(730) **Dvořák Michal**, Křížová 2598, Praha 5, 15000, CZ

(740) Ing. Pavel Reichel, Lopatecká 14, Praha 4, 14700

(210) **O-424241**  
(220) 15.03.2005  
(320) 15.03.2005  
(511) 25  
(540)



(510) (25) oděvy, obuv, klobouky.

(730) **H. T. T., s.r.o.**, Libušská 190, Praha 4, 14200, CZ

(210) **O-424252**  
(220) 15.03.2005  
(320) 29.09.2004  
(511) 25  
(540)

## IPEX

(510) (25) oděvy.

(730) **Victoria' s Secret Stores, Inc. (společnost zřízená podle zákonů státu Delaware)**, Four Limited Parkway East, Reynoldsburg, OH, US

(740) **ČERVENKA, KLEINTOVÁ, TURKOVÁ Patentová, známková a právní kancelář**, Mgr. Jana Turková, Budečská 6/974, Praha 2, 12000

(210) **O-424253**  
(220) 15.03.2005  
(320) 15.03.2005  
(511) 3, 5, 44  
(540)

## RODAN + FIELDS

(510) (3) kosmetika, výrobky pro péči o pleť, toaletní potřeby - v rámci této třídy, výrobky pro péči o vlasy a parfumerie; (5) léčivé výrobky pro péči o pleť a léčebná kosmetika; (44) konzultační služby v oblasti zkrášlování a poskytování informací v oblasti analýzy barev, výrobků pro osobní péči, kosmetiky, léčebné kosmetiky, toaletních potřeb, parfumerie, výrobků do koupele a tělových výrobků, léčebných výrobků pro pleť a pleťových výrobků bez léčebných účinků, výrobků pro péči o vlasy, v oblasti léčebného zkrášlování a osobního vzhledu.

(730) **Rodan + Fields Inc.**, 767 Fifth Avenue, New York, NY, US

(740) **Baker & McKenzie v.o.s.**, JUDr. Gabriela Vendlová, Ph.D., Klimentská 46, Praha 1, 11000

(210) **O-424257**  
(220) 15.03.2005  
(320) 15.03.2005  
(511) 35, 36, 39, 43  
(540)



(510) (35) reklamní a propagační činnost, poradenství v obchodní činnosti; (36) směnářské služby; (39) prodej lůžkových a lehátkových lůžků ve vozech speciální stavby, prodej a kontrola jízdenek ČD, služby cestovní kanceláře (organizování cest); (43) cateringové služby, restaurační, pohostinské a ubytovací služby.

(730) **Jídelní a lůžkové vozy, a.s.**, Chodovská 3/228, Praha 4, 14100, CZ

(740) JUDr. Miroslav Kupka, Levého 1532, Rakovník, 26901

(210) **O-424284**  
(220) 16.03.2005  
(320) 16.03.2005  
(511) 9, 35, 36, 37, 38, 42  
(540)

## BD - Tel

(510) (9) nahráný počítačový software, nosiče dat magnetické, elektronické, optické, hardware, databáze a jiné informační produkty na magnetických, elektronických a optických nosičích, telekomunikační zařízení spojovací, přenosové a koncové pro vysílání, přenos a příjem informací (např. telefonní a telegrafní, rádiové prostředky, telefonní a radiotelegrafní zařízení), periferní zařízení počítačů včetně záznamových médií, součástí a příslušenství uvedených výrobků a zařízení, faxy, telefonní ústředny, pobočkové ústředny, radiotelefonní a radiotelegrafní zařízení, satelitní navigační přístroje, alarmy a zabezpečovací zařízení proti krádeži, přístroje pro záznam, převod a reprodukci zvuku nebo obrazu, přístroje spotřební elektroniky spadající do této třídy, audio/video přístroje, počítače, přístroje pro měření, kontrolu, signalizaci nebo vážení; (35) reklama a propagace, vyhledávání dat v počítačových souborech (pro třetí osoby),

překlad informací do počítačových databází, automatizované zpracování dat, poradenství v obchodní činnosti, marketing, kompilace a systematizace informací do počítačových databází, pomoc při řízení obchodní činnosti, podnikatelské nebo obchodní informace, činnosti ekonomických a organizačních poradců, zprostředkovatelská činnost v oblasti obchodu, telefonní služby - vzkazy pro nepřítomné, pronájem reklamních ploch; (36) investiční činnosti v oblasti telekomunikací; (37) výstavba, montáž, provoz a údržba telekomunikačních zařízení a telekomunikačních sítí včetně servisní činnosti; (38) telekomunikační služby (směřovací a spojovací služby pro telekomunikace), zejména spojené s přenosem hlasových, datových a faxových informací, zprostředkovatelská činnost v oblasti telekomunikací a telekomunikační techniky, zřizování, připojování a propojování sítí, telefonické služby, telegrafní služby, dálkopisné služby, služby datových sítí, provozování privátních datových sítí, připojování telekomunikačních zařízení na koncové body jednotné telekomunikační sítě JTS a začleňování telekomunikačních zařízení do JTS, pronájem telekomunikačních okruhů, služby poskytované integrovanou digitální sítí, služby přenosu dat a přístupu k informacím, pronájem zařízení pro uvedené služby, výměna informací prostřednictvím telekomunikačních sítí (např. internetová telefonie), služby související s připojením do celosvětové globální počítačové sítě známé jako Internet; (42) služby poskytované v souvislosti se zaváděním a používáním softwaru, poradenské a konzultační činnosti v oblasti hardware a software, zprostředkovatelská činnost v oblasti výpočetní techniky, tvorba softwaru, jeho kopírování, instalace a aktualizace, obnova počítačových dat, údržba programů, správa elektronických databází, pronájem softwaru, tvorba webových stránek, výzkumně-vývojové činnosti v oblasti telekomunikací, analytické, projektové, výpočetní a inženýrské práce zejména v oblasti telekomunikací, elektroniky a informatiky, programátorská činnost.

(730) **BD - Tel, telekomunikační družstvo**, Římská 10, Praha 2, 12000, CZ

(210) **O-424288**  
(220) 16.03.2005  
(320) 16.03.2005  
(511) 9, 16, 35, 38, 41  
(540)

## Český rozhlas Leonardo

(510) (9) nahrané a nenahrané nosiče záznamu zvuku a obrazu, zejména audiokazety, videokazety, magnetofonové pásky, gramofonové desky, kompaktní desky, videodesky, audiovizuální díla na nosičích, hudební díla na nosičích, informace a záznamy na jakémkoliv nosiči (s výjimkou nosičů papírových ze třídy 16) i v elektronické podobě mimo oblast elektronických komunikací a elektronického přenosu záznamů; (16) propagační tiskoviny, zejména katalogy, prospekty, plakáty, fotografie, knihy, časopisy, pohlednice, gratulace, dopisní papíry, obálky, kalendáře, zejména nástěnné a stolní, samolepky, obtisky, poznámkové bloky, desky na spisy, pořadače, omalovánky, activity books, balicí papír, školní sešity, skicáky, tužky, pastelky, tuhy, gummy, ořezávátka, ořezávátka strojky, penály, papírové tašky, umělohmotné tašky, obaly všeho druhu papírové, těžítka, tiskoviny, časopisy, periodika, knihy, plastické nebo papírové obaly obecné, listy, pytlíky a sáčky pro obalovou techniku, umělecké nebo ozdobné předměty z papíru nebo plastických hmot, obalové materiály z plastických hmot; (35) reklamní, inzertní a propagační činnost prostřednictvím jakéhokoli média, prostřednictvím telefonní sítě nebo datové sítě nebo informační sítě, činnost reklamní agentury, zprostředkování v obchodních vztazích, zprostředkovatelská činnost v oblasti obchodu a mediálního průmyslu jako je zprostředkování reklamy, inzerce, propagace, informací a zpravodajství; (38) provozování rozhlasového vysílání; (41) tvorba rozhlasových programů, rozhlasového zpravodajství, publicistiky, činnost vzdělávací a zábavná, vyučovací, vydavatelská a nakladatelská, pořádání koncertů, agentážní činnost v oblasti umění a kultury, pořádání soutěží všeho druhu.

(730) **Český rozhlas**, Vinohradská 12, Praha 2, 12099, CZ

(740) Advokátní kancelář Winter & spol., Mgr. Libor Štajer, Vinohradská 12, Praha 2, 12099

(210) **O-424289**  
(220) 16.03.2005  
(320) 16.03.2005  
(511) 5, 30, 35, 40, 43  
(540)

## ARISTA

(510) (5) dietetické potraviny pro léčebné účely, zejména dietetický a diabetický chléb; (30) suroviny a polotovary k výrobě pekařských a cukrářských výrobků, zahušťovaci a pojící činidla, zpracovaná mouka obsahující všechny přísady nutné pro výrobu pekařských, cukrářských a těstářských výrobků, trvanlivého a jemného pečiva, náplně, polevy, zlepšující přípravky vše do chleba, pečiva a cukrářských výrobků, mlynářské, těstářské, pekařské a cukrářské výrobky, potravinářské mouky, mouky z obilovin, z luštěnin, výrobky obsahující obiloviny a/nebo luštěniny a směsi z nich, spadající do této třídy, výrobky z mouky, z luštěnin a obsahující mouku z obilovin a/nebo z luštěnin pro další zpracování, mouka sloužící jako dělicí produkt pro pekařské a cukrářské výrobky, pečivové hmoty, pasty nebo prášky (pekařské a cukrářské), výrobky expandované, extrudované, spadající do této třídy, včetně ostatních výrobků zdravé a racionální výživy, přírodní vlákniny, ostatní ingredience zařazené v této třídě, pekařské výrobky, zejména moučné, zvláště chléb všeho druhu, zejména nekvašený a sladový, chlebičky a taštičky, též plněné masem, sýrem, zeleninou, pizza, chlebové konzervy, kvásek, kvasnice, běžné, jemné a trvanlivé pečivo, housky, též plněné masem, sýrem, atd., rohlíky, bagety, škrubovité výrobky, jemné, trvanlivé a sladové pečivo, cukrářské pečivo a výrobky, zvláště drobné cukroví a cukrovinky, perník, moučníky, zejména bábovky, koláče, dorty, drobné pečivo, sušenky a oplatky, lívance, cukrovinky nečokoládové i čokoládové, káva, kávové náhražky a přísady, čaj, kakao a kakaové přípravky a výrobky, čokoláda, rýže, cukr, med, sůl, droždí, kypřicí prášky, melasový sirup, kmín, koření a jeho směsi, potravinářské dresingy a zahušťovače, sušené byliny, jejich výtažky a náhražky, dehydratovaná hotová jídla a směsi k přípravě hotových jídel, spadající do této třídy, mandlové těsto a marcipán, plnicí masy do pečiva, zmrzlina, potravinové doplňky ve formě práškových směsí, pastilek, bonbónů, prášků nebo žvýkaček, spadajících do této třídy, minerály, multiminerálové komplexy a stopové prvky jako doplňky výživy, trestí a výtažky do potravin, nikoliv pro lékařské účely; (35) zprostředkovatelská činnost, zejména v oblasti obchodu s pekařskými a cukrářskými výrobky, předvádění zboží, zprostředkování interaktivního obchodu a budování prodejních sítí pro prodej pekařských a cukrářských výrobků, činnost dovozní a vývozní agentury, obchodní poradenská činnost v pekařství, shromažďování různého zboží pro třetí osoby (kromě jejich přepravy), v rozsahu zboží ze tříd 5, 29, 30, 31, 32 a 33 za účelem umožnění spotřebitelům, aby si tyto výrobky mohli pohodlně prohlížet a nakupovat, informace o obchodní činnosti, inzerované v reklamě; (40) služby pekařství a cukrářství, spadající do této třídy, zejména zpracování těsta, zhotovování pekařských a cukrářských polotovarů a jejich pečení, zpracovávání pekařských výrobků, včetně těch, které nejsou určeny k okamžité spotřebě, konzervování a uzení, příprava hotových jídel z polotovarů; (43) služby, zajišťující dočasné ubytování, stravování a pitný režim, zejména pro hotely, ubytovny, prázdninové tábory a kempy, pronajímání jednacích místností, hostinská činnost, provoz bufetů, barů a automatů pro rychlá občerstvení.

(730) **"ARISTA", spol. s r. o.**, Petřvaldská 953, Orlová - Město, 73511, CZ

(740) Václav Pacl, Okrajová 4, Havířov - Podlesí, 73601

(210) **O-424290**  
(220) 16.03.2005  
(320) 16.03.2005  
(511) 5, 30, 35, 40, 43  
(540)





- (510) (5) dietetické potraviny pro léčebné účely, zejména dietetický a diabetický chléb; (30) suroviny a polotovary k výrobě pekařských a cukrářských výrobků, zahušťovací a pojící činidla, zpracovaná mouka obsahující všechny přísady nutné pro výrobu pekařských, cukrářských a těstářenských výrobků, trvanlivého a jemného pečiva, náplně, polevy, zlepšující přípravky vše do chleba, pečiva a cukrářských výrobků, mlynářské, těstářenské, pekařské a cukrářské výrobky, potravinářské mouky, mouky z obilovin, z luštěnin, výrobky obsahující obiloviny a/nebo luštěniny a směsi z nich, spadající do této třídy, výrobky z mouky, z luštěnin a obsahující mouku z obilovin a/nebo z luštěnin pro další zpracování, mouka sloužící jako dělicí produkt pro pekařské a cukrářské výrobky, pečivové hmoty, pasty nebo prášky (pekárenské a cukrářské), výrobky expandované, extrudované, spadající do této třídy, včetně ostatních výrobků zdravé a racionální výživy, přírodní vlákniny, ostatní ingredience zařazené v této třídě, pekařské výrobky, zejména moučné, zvláště chléb všeho druhu, zejména nekvašený a sladový, chlebičky a taštičky, též plněné masem, sýrem, zeleninou, pizza, chlebové konzervy, kvásek, kvasnice, běžné, jemné a trvanlivé pečivo, housky, též plněné masem, sýrem, atd., rohlíky, bagety, škrobovité výrobky, jemné, trvanlivé a sladové pečivo, cukrářské pečivo a výrobky, zvláště drobné cukroví a cukrovinky, perník, moučníky, zejména bábovky, koláče, dorty, drobné pečivo, sušenky a oplatky, lívance, cukrovinky nečokoládové i čokoládové, káva, kávové náhražky a přísady, čaj, kakao a kakaové přípravky a výrobky, čokoláda, rýže, cukr, med, sůl, droždí, kypřicí prášky, melasový sirup, kmín, koření a jeho směsi, potravinářské dresingy a zahušťovače, sušené byliny, jejich výtažky a náhražky, dehydratovaná hotová jídla a směsi k přípravě hotových jídel, spadající do této třídy, mandlové těsto a marcipán, plnicí masy do pečiva, zmrzlina, potravinové doplňky ve formě práškových směsí, pastilek, bonbónů, prášků nebo žvýkaček, spadajících do této třídy, minerály, multiminerálové komplexy a stopové prvky jako doplňky výživy, trestí a výtažky do potravin, nikoliv pro lékařské účely; (35) zprostředkovatelská činnost, zejména v oblasti obchodu s pekařskými a cukrářskými výrobky, předvádění zboží, zprostředkování interaktivního obchodu a budování prodejních sítí pro prodej pekařských a cukrářských výrobků, činnost dovozní a vývozní agentury, obchodní poradenská činnost v pekařství, shromažďování různého zboží pro třetí osoby (kromě jejich přepravy), v rozsahu zbožových tříd 5, 29, 30, 31, 32 a 33 za účelem umožnění spotřebitelům, aby si tyto výrobky mohli pohodlně prohlížet a nakupovat, informace o obchodní činnosti, inzerované v reklamě; (40) služby pekařství a cukrářství, spadající do této třídy, zejména zpracování těsta, zhotovování pekařských a cukrářských polotovarů a jejich pečení, zpracovávání pekařských výrobků, včetně těch, které nejsou určeny k okamžité spotřebě, konzervování a uzení, příprava hotových jídel z polotovarů; (43) služby, zajišťující dočasné ubytování, stravování a pitný režim, zejména pro hotely, ubytovny, prázdninové tábory a kempy, pronajímání jednacích místností, hostinská činnost, provoz bufetů, barů a automatů pro rychlá občerstvení.

(730) "ARISTA", spol. s r. o., Petřvaldská 953, Orlová - Město, 73511, CZ

(740) Václav Pacl, Okrajová 4, Havířov - Podlesí, 73601

(210) **O-424291**

(220) 16.03.2005

(320) 16.03.2005

(511) 5, 30, 35, 40, 43

(540)



- (510) (5) dietetické potraviny pro léčebné účely, zejména dietetický a diabetický chléb; (30) suroviny a polotovary k výrobě pekařských a cukrářských výrobků, zahušťovací a pojící činidla, zpracovaná mouka obsahující všechny přísady nutné pro výrobu pekařských, cukrářských a těstářenských výrobků, trvanlivého a

jemného pečiva, náplně, polevy, zlepšující přípravky vše do chleba, pečiva a cukrářských výrobků, mlynářské, těstářenské, pekařské a cukrářské výrobky, potravinářské mouky, mouky z obilovin, z luštěnin, výrobky obsahující obiloviny a/nebo luštěniny a směsi z nich, spadající do této třídy, výrobky z mouky, z luštěnin a obsahující mouku z obilovin a/nebo z luštěnin pro další zpracování, mouka sloužící jako dělicí produkt pro pekařské a cukrářské výrobky, pečivové hmoty, pasty nebo prášky (pekárenské a cukrářské), výrobky expandované, extrudované, spadající do této třídy, včetně ostatních výrobků zdravé a racionální výživy, přírodní vlákniny, ostatní ingredience zařazené v této třídě, pekařské výrobky, zejména moučné, zvláště chléb všeho druhu, zejména nekvašený a sladový, chlebičky a taštičky, též plněné masem, sýrem, zeleninou, pizza, chlebové konzervy, kvásek, kvasnice, běžné, jemné a trvanlivé pečivo, housky, též plněné masem, sýrem, atd., rohlíky, bagety, škrobovité výrobky, jemné, trvanlivé a sladové pečivo, cukrářské pečivo a výrobky, zvláště drobné cukroví a cukrovinky, perník, moučníky, zejména bábovky, koláče, dorty, drobné pečivo, sušenky a oplatky, lívance, cukrovinky nečokoládové i čokoládové, káva, kávové náhražky a přísady, čaj, kakao a kakaové přípravky a výrobky, čokoláda, rýže, cukr, med, sůl, droždí, kypřicí prášky, melasový sirup, kmín, koření a jeho směsi, potravinářské dresingy a zahušťovače, sušené byliny, jejich výtažky a náhražky, dehydratovaná hotová jídla a směsi k přípravě hotových jídel, spadající do této třídy, mandlové těsto a marcipán, plnicí masy do pečiva, zmrzlina, potravinové doplňky ve formě práškových směsí, pastilek, bonbónů, prášků nebo žvýkaček, spadajících do této třídy, minerály, multiminerálové komplexy a stopové prvky jako doplňky výživy, trestí a výtažky do potravin, nikoliv pro lékařské účely; (35) zprostředkovatelská činnost, zejména v oblasti obchodu s pekařskými a cukrářskými výrobky, předvádění zboží, zprostředkování interaktivního obchodu a budování prodejních sítí pro prodej pekařských a cukrářských výrobků, činnost dovozní a vývozní agentury, obchodní poradenská činnost v pekařství, shromažďování různého zboží pro třetí osoby (kromě jejich přepravy), v rozsahu zbožových tříd 5, 29, 30, 31, 32 a 33 za účelem umožnění spotřebitelům, aby si tyto výrobky mohli pohodlně prohlížet a nakupovat, informace o obchodní činnosti, inzerované v reklamě; (40) služby pekařství a cukrářství, spadající do této třídy, zejména zpracování těsta, zhotovování pekařských a cukrářských polotovarů a jejich pečení, zpracovávání pekařských výrobků, včetně těch, které nejsou určeny k okamžité spotřebě, konzervování a uzení, příprava hotových jídel z polotovarů; (43) služby, zajišťující dočasné ubytování, stravování a pitný režim, zejména pro hotely, ubytovny, prázdninové tábory a kempy, pronajímání jednacích místností, hostinská činnost, provoz bufetů, barů a automatů pro rychlá občerstvení.

(590) Barevná

(730) "ARISTA", spol. s r. o., Petřvaldská 953, Orlová - Město, 73511, CZ

(740) Václav Pacl, Okrajová 4, Havířov - Podlesí, 73601

(210) **O-424297**

(220) 16.03.2005

(320) 16.03.2005

(511) 9, 35, 38, 41, 42

(540)



TV PÍZEŇ

- (510) (9) data, databáze a jiné informační produkty na magnetických a optických nosičích, nosiče dat všeho druhu spadající do tř. 9, elektronické časopisy, periodika a knihy, software nahraný na CD a DVD a na magnetických nosičích, zvukové a obrazové záznamy na magnetických, optických a magneticko-optických nosičích, telekomunikační technika, zařízení pro reprodukci dat; (35) poskytování obchodních informací a jiných informačních produktů reklamního charakteru, marketing, inzertní, reklamní a

propagační činnost prostřednictvím jakéhokoli media, předvádění pro reklamní a propagační účely; (38) služby mediální agentury v oboru komunikačních medií, zabezpečení audiovizuální komunikace prostřednictvím informačních a telekomunikačních sítí, rozšiřování, zveřejňování a přenos informací, dat a zpráv prostřednictvím informačních a telekomunikačních prostředků a sítí, šíření informací pomocí satelitů, televizní vysílání programů všeho druhu, provozování kabelové televize; (41) vydavatelská a nakladatelská činnost, televizní produkce, tvorba výroba a šíření televizních a audiovizuálních programů včetně zpravodajství, nahrávání nosičů zvuku a/nebo obrazu; (42) grafický design a kresličské práce.

- (730) **CZECH INFOLINE s. r. o.**, Americká 49, Plzeň, 30100, CZ  
(740) Langrová & Kupka patentová, známková a právní kancelář, Irena Langrová, Skřetova 48, Plzeň, 30122

- (210) **O-424298**  
(220) 16.03.2005  
(320) 16.03.2005  
(511) 9, 35, 38, 41, 42  
(540)



### TV MARIÁNSKÉ LÁZNĚ

- (510) (9) data, databáze a jiné informační produkty na magnetických a optických nosičích, nosiče dat všeho druhu spadající do tř. 9, elektronické časopisy, periodika a knihy, software nahraný na CD a DVD a na magnetických nosičích, zvukové a obrazové záznamy na magnetických, optických a magnetickooptických nosičích, telekomunikační technika, zařízení pro reprodukci dat; (35) poskytování obchodních informací a jiných informačních produktů reklamního charakteru, marketing, inzertní, reklamní a propagační činnost prostřednictvím jakéhokoli media, předvádění pro reklamní a propagační účely; (38) služby mediální agentury v oboru komunikačních medií, zabezpečení audiovizuální komunikace prostřednictvím informačních a telekomunikačních sítí, rozšiřování, zveřejňování a přenos informací, dat a zpráv prostřednictvím informačních a telekomunikačních prostředků a sítí, šíření informací pomocí satelitů, televizní vysílání programů všeho druhu, provozování kabelové televize; (41) vydavatelská a nakladatelská činnost, televizní produkce, tvorba výroba a šíření televizních a audiovizuálních programů včetně zpravodajství, nahrávání nosičů zvuku a/nebo obrazu; (42) grafický design a kresličské práce.

- (730) **CZECH INFOLINE s. r. o.**, Americká 49, Plzeň, 30100, CZ  
(740) Langrová & Kupka patentová, známková a právní kancelář, Irena Langrová, Skřetova 48, Plzeň, 30122

- (210) **O-424299**  
(220) 16.03.2005  
(320) 16.03.2005  
(511) 9, 35, 38, 41, 42  
(540)



### TV INFO LINE

- (510) (9) data, databáze a jiné informační produkty na magnetických a optických nosičích, nosiče dat všeho druhu spadající do tř. 9, elektronické časopisy, periodika a knihy, software nahraný na CD a DVD a na magnetických nosičích, zvukové a obrazové záznamy na magnetických, optických a magnetickooptických nosičích, telekomunikační technika, zařízení pro reprodukci dat; (35) poskytování obchodních informací a jiných informačních produktů reklamního charakteru, marketing, inzertní, reklamní a

propagační činnost prostřednictvím jakéhokoli media, předvádění pro reklamní a propagační účely; (38) poskytování služeb mediální agentury v oboru komunikačních medií, zabezpečení audiovizuální komunikace prostřednictvím informačních a telekomunikačních sítí, rozšiřování, zveřejňování a přenos informací, dat a zpráv prostřednictvím informačních a telekomunikačních prostředků a sítí, šíření informací pomocí satelitů, televizní vysílání programů všeho druhu, provozování kabelové televize; (41) vydavatelská a nakladatelská činnost, televizní produkce, tvorba výroba a šíření televizních a audiovizuálních programů včetně zpravodajství, nahrávání nosičů zvuku a/nebo obrazu; (42) grafický design a kresličské práce.

- (730) **CZECH INFOLINE s. r. o.**, Americká 49, Plzeň, 30100, CZ  
(740) Langrová & Kupka patentová, známková a právní kancelář, Irena Langrová, Skřetova 48, Plzeň, 30122

- (210) **O-424319**  
(220) 16.03.2005  
(320) 16.03.2005  
(511) 29, 30  
(540)



- (510) (29) mléčné výrobky, jako mražené smetanové krémy i s rostlinným tukem, jogurtové, s přídavkem ovoce, ovocné krémy mražené samostatně, ovocné dřeně; (30) zmrzliny, zmrzlinové poháry, led pro osvěžení, přísady do zmrzlin.

- (590) Barevná  
(730) **NOWACO CZECH REPUBLIC s.r.o.**, Nábřežní 4, Praha 5 - Smíchov, 15000, CZ  
(740) Václav Müller, patentový zástupce, Filipova 2016, Praha 4, 14800

- (210) **O-424321**  
(220) 16.03.2005  
(320) 16.03.2005  
(511) 29, 30  
(540)



- (510) (29) mléčné výrobky, jako mražené smetanové krémy i s rostlinným tukem, jogurtové, s přídavkem ovoce, ovocné krémy mražené samostatně, ovocné dřeně; (30) zmrzliny, zmrzlinové poháry, led pro osvěžení, přísady do zmrzlin.

- (730) **NOWACO CZECH REPUBLIC s.r.o.**, Nábřežní 4, Praha 5 - Smíchov, 15000, CZ  
(740) Václav Müller, patentový zástupce, Filipova 2016, Praha 4, 14800

- (210) **O-424402**  
(220) 18.03.2005  
(320) 18.03.2005  
(511) 5

(540)

# CHROMADAX

- (510) (5) farmaceutické přípravky a substance.  
(730) FUJISAWA PHARMACEUTICAL CO., LTD., 4-7,  
Doshomachi 3-chome, Chuo-ku, Osaka, JP  
(740) KOREJZOVÁ & SPOL. v.o.s., Mgr. Petra Korejzová, Spálená  
29, Praha 1, 11000

(210) O-424551

- (220) 24.03.2005  
(320) 24.03.2005  
(511) 43  
(540)



- (510) (43) služby zajišťující stravování a nápoje, rychlé občerstvení.  
(730) SDRUŽENÍ DEJSI - VILIAM NOBILIS - RADEK HATTAB  
2, Skalice 48, Litoměřice, 41201, CZ  
(740) Denis Guščin, Vl. Vančury 1161, Beroun - město, 26601

(210) O-424556

- (220) 24.03.2005  
(320) 24.03.2005  
(511) 9, 16, 35, 38, 41, 42  
(540)

# jobdnes

- (510) (9) data, databáze a jiné informační produkty na nosičích dat a v elektronických datových, informačních telekomunikačních sítích všeho druhu, nosiče magnetických, optických a kombinovaných audio, video audiovizuálních záznamů, multimediálních aplikací zejména floppy disky, CD-ROMy, magnetické pásky a disky, videokazety, elektronické sítě, multimediální informační katalogy, elektronické časopisy, elektronická periodika a knihy v elektronické podobě, internetové magazíny, počítače, audio, video a audiovizuální technika včetně doplňků a příslušenství patřící do třídy 9, software; (16) periodické a neperiodické publikace, knihy, učebnice a učební pomůcky, časopisy, brožury, fotografie, informační produkty na papírových nosičích, letáky, plakáty, data a databáze na papírových nosičích, tištěné manuály, reklamní, propagační, užitkové, umělecké nebo ozdobné předměty z papíru, výrobky z papíru, např. pohlednice, dopisní papíry, obálky, práni, kalendáře, samolepky, obtisky, vystřihovánky, kartičky, tašky - v rámci této třídy, sešity, skicáky, pastelky, penály, pera, nože na papír, těžítka; (35) obchodní poradenské a reklamní, inzertní, propagační a marketingová činnost, on-line inzertní činnost, vyhledávání obchodních informací, obchodní poradenské a konzultační služby, ekonomické a účetní poradenství, poskytování informací a informačních produktů reklamního charakteru, propagačního tisku, zprostředkovatelská služba v reklamě, propagaci a v obchodu, organizační zajištění a pořádání výstav a prezentací pro komerční a reklamní účely, překlad informací do počítačové databáze, tisková výstřížková služba; (38) telefonní a telekomunikační služby, přenos veřejných informací, zpráv a

obrázků pomocí počítačů, zprostředkování v oblasti telekomunikací, šíření elektronických časopisů a jiných periodik, knih a dalších informací v počítačových sítích, zprostředkovatelská služba v telekomunikačních službách a v šíření informací, počítačová komunikace, elektronická pošta, poradenská činnost v oblasti telekomunikačních systémů, obrazové zpravodajství, poradenské a konzultační služby v oboru informačních sítí a databází, provozování informačních sítí, systémů a databází, včetně elektronických, zejména on-line systémů, dálkopisné služby; (41) nakladatelské, vydavatelské služby, redakční a reportérské služby, fotografování, fotoreportáže; (42) tvorba informačních databází, tvorba software, programování, instalace, pronájem počítačů, tvorba a využívání programů pro počítače spočívající v uživatelské podpoře vyvinutých programů a jejich update a upgrade.  
(730) MAFRA, a.s., Karla Engliše 519/11, Praha 5, 15000, CZ  
(740) ROTT, RŮŽIČKA & GUTTMANN Patentová, známková a advokátní kancelář, JUDr., CSc. Michal Růžička, Nad Štolou 12, Praha 7, 17000

(210) O-424557

- (220) 24.03.2005  
(320) 24.03.2005  
(511) 29  
(540)



- (510) (29) maso, ryby, drůbež a zvěřina, masové výtažky, ovoce a zelenina konzervované, sušené a zavažené, želé, džemy, kompoty, vejce, mléko a mléčné výrobky, oleje a tuky jedlé.  
(590) Barevná  
(730) ANIMEX Sp. z o.o., Chalubinskiego 8, Warszawa, PL  
(740) ROTT, RŮŽIČKA & GUTTMANN Patentová, známková a advokátní kancelář, JUDr. Vladimír Rott, Nad Štolou 12, Praha 7, 17000

(210) O-424558

- (220) 24.03.2005  
(320) 24.03.2005  
(511) 23, 24, 25  
(540)



- (510) (23) vlákna pro textilní účely, nitě a příze pro textilní účely - vlněné, bavlněné, jutové, lněné, hedvábné, elastické apod., vlákna z umělých hmot pro textilní účely; (24) tkaniny a textilní výrobky uvedené v této třídě - metrový textil všeho druhu, lůžkoviny, podšívky, textilní potahy, přehozy, ubrusy, koupelnové textilie s výjimkou oblečení - ručníky, osušky, tkaniny, čalounické textilie apod.; (25) oděvy a obuv všeho druhu spadající do této třídy, oděvní doplňky všeho druhu spadající do této třídy.  
(730) Nová Mosilana, a.s., Charbulova 150, Brno, 65735, CZ  
(740) Ing. Jiří Střelák, Pařížská 17, Praha 1, 11000

(210) O-424559

- (220) 23.03.2005  
(320) 23.03.2005  
(511) 35, 41, 42

(540)  
**Systém certifikovaných  
dodavatelů veřejných zakázek  
("SYCED")**

(510) (35) obchodní činnost, vedení jednotného certifikačního systému dodavatelů veřejných zakázek, provádění zápisů, výpisů a změn v certifikačním systému dodavatelů veřejných zakázek, sloužících k prokazování vybraných částí kvalifikace, způsobilosti dodavatelů k plnění veřejných zakázek; (41) vzdělávání, školení v oblasti zadávání veřejných zakázek, včetně výkladu zákona o veřejných zakázkách; (42) odborné konzultace a poradenství k problematice zadávání veřejných zakázek a ucházení se o ně.

(730) **Veřejné zakázky s.r.o.**, Wuchterlova 18, Praha 6, 16000, CZ

(210) **O-424561**

(220) 24.03.2005

(320) 24.03.2005

(511) 9, 35, 42

(540)



(510) (9) počítačové programy a software, elektronická identifikační zařízení, elektronická zařízení pro zabezpečení tisku a kopírování, magnetické a bezkontaktní identifikační karty, karty s čárovým kódem, elektronická zařízení pro sběr dat, automatické platební terminály, elektronická a počítačová zařízení pro řízení a ovládání; (35) propagační činnost, reklama, zpracování dat, zpracování textů a správa počítačových souborů; (42) vývoj, návrh a úpravy počítačového hardware a software, vyhodnocování a zpracování dat o provozu zařízení, výzkum a posudky v oblasti vědy a techniky, vědecký výzkum pro lékařské účely.

(730) **Y Soft, s.r.o.**, U Kněžské louky 18/2151, Praha 3, 13000, CZ

(210) **O-424562**

(220) 24.03.2005

(320) 24.03.2005

(511) 9, 35, 42

(540)



(510) (9) počítačové programy a software, elektronická identifikační zařízení, elektronická zařízení pro zabezpečení tisku a kopírování, magnetické a bezkontaktní identifikační karty, karty s čárovým kódem, elektronická zařízení pro sběr dat, automatické platební terminály, elektronická a počítačová zařízení pro řízení a ovládání; (35) propagační činnost, reklama, zpracování dat, zpracování textů a správa počítačových souborů; (42) vývoj, návrh a úpravy počítačového hardware a software, vyhodnocování a zpracování dat o provozu zařízení, výzkum a posudky v oblasti vědy a techniky, vědecký výzkum pro lékařské účely.

(730) **Y Soft, s.r.o.**, U Kněžské louky 18/2151, Praha 3, 13000, CZ

(210) **O-424567**

(220) 25.03.2005

(320) 25.03.2005

(511) 3, 5, 9, 16, 18, 25, 28, 29, 30, 31, 32, 33, 34, 35, 38, 39, 41

(540)



(510) (3) kosmetické přípravky, mýdla, vonné oleje, vlasové vody (lotions), zubní pasty a prášky; (5) vitamínové a multivitaminové přípravky a nápoje, vitamíny a minerály a stopové prvky, výtažky z bylin a kombinované přípravky z vitamínů, minerálů a bylinných výtažků, potravinové doplňky obohacené vitamíny a nebo minerály a/nebo stopovými prvky, vše na bázi přírodních produktů pro regeneraci a rekondici, vše s léčebnými účinky; (9) přístroje pro záznam, přenos nebo reprodukci zvuku či obrazu, hardware výpočetní a nebo komunikační a nebo informační techniky, software na magnetických nosičích, magnetické nebo optické nosiče zvukových a nebo obrazových záznamů nahrané i nenahrané, videokazety nahrané i nenahrané, audiokazety nahrané i nenahrané, audiovizuální programy, audiovizuální díla, audiovizuální díla v digitální podobě, CD disky, videodiskety, audiodiskety, informace a záznamy v elektronické podobě, elektronické databáze a databázové produkty, informace a nebo data a/nebo databáze a nebo informační produkty na nosičích a nebo v elektronických, datových, informačních počítačových a komunikačních sítích, elektronické časopisy, knihy v elektronické podobě, multimediální noviny a časopisy, multimediální, zejména elektronická periodika, multimediální informační katalogy; (16) papír, lepenka a výrobky z těchto materiálů, které nejsou zařazeny do jiných tříd, tiskárenské výrobky, tiskoviny, časopisy, periodika, knihy, potřeby pro knižní vazby, fotografie, papírenské zboží, fotografie, folie, kalendáře, katalogy, prospekty, plakáty, poutače, pohlednice, pamětní listy, aršíky, ročenky, rytiny, mapy, obálky, obaly, obaly na spisy, desky, desky na dokumenty, opisní papír, držáky na psací potřeby, etikety kromě textilních, samolepky, obtisky, vložky papírové, papír balicí, papírové ubrusky, psací potřeby, psací podložky, psací soupravy, poštovní známky, razítka, razítkovací podložky, lepidla pro papírenství nebo domácnost, materiál pro umělce, štetce, psací stroje a kancelářské potřeby s výjimkou nábytku, kancelářské pořadače, učební a školní potřeby a pomůcky s výjimkou přístrojů, plastické obaly, které nejsou zařazeny do jiných tříd; (18) kůže, imitace kůže, výrobky z těchto materiálů, pokud nejsou obsazeny v jiných třídách, surové kůže a kožešiny, kufrы a cestovní brašny, deštníky, slunečníky a hole, biče, postroje na koně a sedlářské výrobky; (25) oděvy, obuv, kloboučnické zboží, zejména pro sportovní a rekreační účely; (28) hry, hračky, hrací karty, tělocvičné a sportovní potřeby, s výjimkou oděvů, sportovní potřeby, zařazené v této třídě, nářadí pro zimní sport, nářadí pro sportovní hry, zboží plážové a koupací, ozdoby na vánoční stromky; (29) potraviny a potravinářské výrobky, spadající do této třídy, jako jsou potraviny z ryb a potraviny solené, maso, maso v jateční úpravě, masové výtažky, masné a uzenářské výrobky, ryby, měkkýši a korýši, drůbež, zvěřina, konzervované, sušené a vařené ovoce a zelenina, rosoly, zavařeniny, vejce, mléko a jiné mlékařské výrobky, včetně mléčných nápojů, jedlé oleje a tuky, potraviny v konzervách spadající do této třídy, rajský protlak; (30) káva, čaj, kakao, cukr, rýže, tapioka, ságo, kávové náhražky, mouka a obilní přípravky, chléb, sušenky, suchary, koláče, jemné pečivo a cukrovinky, zmrzlina, med, sirup z melasy, kvasnice, prášky do pečiva, sůl, hořčice, ocet, chuťové omáčky, majonézy, kečupy, koření, led na chlazení; (31) výrobky zemědělské, zahradnické, lesní a zrní, pokud nejsou uvedeny v jiných třídách, živá zvířata, čerstvé ovoce a zelenina, osivo, čerstvé rostliny a květiny, čerstvé lesní plody, krmivo pro zvířata, slad; (32) pivo, lehká piva, ležáky, řezané pivo, minerální vody, šumivé a jiné nealkoholické nápoje, sirupy a jiné přípravky k přípravě nápojů, ovocné šťávy a nápoje z ovocných šťáv; (33) alkoholické nápoje s výjimkou piv, vína, lihoviny, likéry, lihové nápoje, trestí a výtažky alkoholické, obsahující byliny; (34) tabák, tabákové náhražky, cigarety, doutníky, krátké doutníky, cigarety s obsahem tabákových náhražek, s výjimkou cigaret pro léčebné účely, byliny na kouření spadající do této třídy, šňupavý tabák, žvýkací tabák, cigaretové filtry, cigaretový papír, bloky



cigaretových papírků, papíry do dýmek, cigaretové dutinky, cigaretové špičky s výjimkou špiček z drahých kovů, náustky na cigaretové špičky, hroty na špičky na doutníky a cigarety, strojek na plnění cigaret, čističe dýmek, kuřácké soupravy, dýmky, stojany na dýmky, popelníky s výjimkou popelníků z drahých kovů, odřezávače doutníkůvých špiček, pouzdra na tabák, dózy na tabák s výjimkou dóz z drahých kovů, tabatěrky s výjimkou tabatěrek z drahých kovů, křesadla, zápalky, zápalkové krabičky s výjimkou krabiček z drahých kovů, držáky na zápalky s výjimkou držáků z drahých kovů, zapalovače pro kuřáky, náplně do zapalovačů pro kuřáky; (35) inzertní, reklamní a propagační činnost, poskytování pomoci při provozu obchodu, včetně zprostředkování obchodních a souvisejících obchodní personálních záležitostí, organizování módních přehlídek k reklamním a obchodním účelům, správa obchodních zájmů třetích osob, vypracování statistických přehledů, činnost a služby v oblasti organizace a ekonomiky podnikání, marketing, průzkum a analýzy trhů, pronájem kancelářských strojů a zařízení, distribuce zboží k reklamním účelům, rozmnožování dokumentů, obstaravatelská a zprostředkovatelská činnost v souvisejících uvedených oborech, spadajících do této třídy; (38) služby v oblasti poskytování informačních služeb prostřednictvím spojových počítačových sítí v podobě elektronických informačních katalogů, elektronických novin a časopisů, knih v elektronické podobě, obstaravatelská, zprostředkovatelská a poradenská činnost v souvisejících uvedených oborech, spadajících do této třídy; (39) doprava, přepravování a skladování zboží, doprava v rámci služeb cestovní kanceláře, organizování cest, poskytování a zprostředkování cestovních služeb, zprostředkování dopravy, poskytování průvodcovských služeb, pořádání prohlídek, zájezdů a výletů, pronájem vozidel, garáží, parkovišť a skladů, obstaravatelská, zprostředkovatelská a poradenská činnost v souvisejících uvedených oborech, spadajících do této třídy; (41) činnost vyučovací, výchovná, vzdělávací a zábavní, včetně pořádání specializačních doškolovacích kurzů, sympozií a konferencí, doprovodné výstavy k výchovným a vzdělávacím účelům, provozování pracovních diskusních a zájmového klubu, překladatelské služby, organizování módních přehlídek pro výchovné, vzdělávací, kulturní a zábavní účely, kromě módních přehlídek pro reklamní účely, organizování společensko-kulturních akcí, tvorba rozhlasových a televizních programů, tvorba audiovizuálních programů, pořádání zábavních pořadů, pořádání zábavních soutěží, činnost v oblasti sportovních aktivit, provozování tělovýchovných zařízení a zařízení ke sportovním a zábavním účelům, provozování golfových a tenisových hřišť, jakož i lyžařského vleku a provozování bazénů, nakladatelská a vydavatelská, činnost, distribuční a půjčovní činnost, spadající do této třídy, provozování galerií, obstaravatelská, zprostředkovatelská a poradenská činnost v souvisejících uvedených oborech, spadajících do této třídy.

(730) **Mervartová Dana**, Plotní 72/31, Brno, 60200, CZ  
(740) Ing. Jiří Dohnal, Nedbalova 29, Brno, 62300

(210) **O-424612**  
(220) 29.03.2005  
(320) 29.03.2005  
(511) 7, 9, 35  
(540)



**ip-management**

(510) (7) stroje poháněné elektromotorem a jejich příslušenství, elektromechanické kuchyňské aparáty patřící do třídy 7; (9) počítače a jejich periferní zařízení, magnetické a optické nosiče informací, počítačové sítě, software, software pro informační systémy, zařízení pracující s přenosem mikrovlnného a optického signálu, telekomunikační zařízení, telefony a faxy, vysílače a přijímače, spotřební audiovizuální elektronika, slaboproudé rozvaděče a jiné rozvaděče včetně mikrovlnných a optických, spínače, kabely, konektory, pojistky, jističe, odrušovací prvky,

usměrňovače elektrického proudu; (35) pomoc při řízení průmyslových podniků, propagace, reklama, marketing, franchising, obchodní administrativa a zprostředkovatelství, kancelářské práce, implementace informačních systémů pro výrobu a obchod.

(590) Barevná  
(730) **ip management, s.r.o.**, Palackého 38, Brno, 61200, CZ  
(740) Ing. Libor Markes, Grohova 54, Brno, 60200

(210) **O-424634**  
(220) 29.03.2005  
(320) 29.03.2005  
(511) 16  
(540)

**fotograf**

(510) (16) časopisy.  
(730) **Mediagate s.r.o.**, Maničky 7, Brno, 61600, CZ

(210) **O-424668**  
(220) 30.03.2005  
(320) 30.03.2005  
(511) 9, 35, 37, 38  
(540)

**InterneXt**   
YOUR INTERNET PROVIDER

(510) (9) kancelářská, výpočetní, reprografická a telekomunikační technika všeho druhu včetně doplňků a příslušenství spadající do této třídy, informační a komunikační technologie, informační systémy, vybavení pro zpracování informací pro počítače, přístroje a stroje pro záznam, přenos a reprodukci zvuku nebo obrazu, software na nosičích, počítačový hardware, počítačový hardware a software, zvláště pro přístup do systémů Internet a pro využívání těchto systémů; (35) zprostředkování obchodních záležitostí; (37) instalace a servis sítě internet; (38) služby v oblasti komunikační a telekomunikační techniky, poskytování komunikačních služeb prostřednictvím celosvětové počítačové sítě internet, zprostředkování komunikace mezi právníky a fyzickými osobami pomocí internetu, poskytování World Wide Web stránek na Internetu, provozování uzlu sítě internet.  
(730) **INTERNEXT 2000, s.r.o.**, Palackého 166, Vsetín, 75501, CZ  
(740) Patentová a známková kancelář, Ing. Jaromír Příkryl, Včelín 1161, Hulín, 76824

(210) **O-424681**  
(220) 30.03.2005  
(320) 30.03.2005  
(511) 5, 42, 44  
(540)

**Perfect Clinic** 

(510) (5) farmaceutické výrobky; (42) expertízy, výzkum v oblasti kosmetiky; (44) lékařské služby, chirurgie plastická, farmaceutické poradenství, kliniky nebo soukromá sanatoria.  
(730) **Kufa Roman MUDr.**, Pražská 10, Český Těšín, 73701, CZ

(210) **O-424682**  
(220) 30.03.2005  
(320) 30.03.2005  
(511) 12, 35, 37, 39  
(540)



(510) (12) vozidla, dopravní prostředky pozemní, vozíky zejména vysokozdvížeňové vozíky a nízkozdvížeňové vozíky, manipulační technika spadající do této tř.; (35) zprostředkování prodeje výše uvedených výrobků ve tř. 12; (37) opravy, servis a instalační služby výše uvedených výrobků ve tř. 12, pronájem manipulační techniky ve stavebnictví; (39) pronájem vozidel, dopravních pozemních prostředků, vozíků zejména vysokozdvížeňových a nízkozdvížeňových vozíků a manipulační techniky spadající do tř. 12.  
(590) Barevná  
(730) **EUROLIFT CZ, s.r.o.**, Všešrdova 1695, Dvůr Králové nad Labem, 54401, CZ  
(740) **PATENTSERVIS Praha, a.s.**, Jivenská 1273/1, Praha 4, 14021

(210) **O-424687**  
(220) 30.03.2005  
(320) 30.03.2005  
(511) 16, 33, 34  
(540)



(510) (16) tiskoviny; (33) vína; (34) tabákové výrobky, potřeby pro kuřáky, doutníky.  
(590) Barevná  
(730) **PEAL a.s.**, U Plynárny 412/101, Praha 10 - Bohdalec, 10100, CZ  
(740) **KOREJZOVÁ & SPOL. v.o.s.**, JUDr. Zdeňka Korejzová, Spálená 29, Praha 1, 11000

(210) **O-424688**  
(220) 30.03.2005  
(320) 30.03.2005  
(511) 5  
(540)

### REVLIMID

(510) (5) farmaceutické přípravky pro léčbu nemocí a poruch, farmaceutické přípravky pro regulaci imunitního systému, farmaceutické přípravky, zejména cytokinové inhibiční léky.  
(730) **Celgene Corporation**, 86 Morris Avenue, Summit, NJ, US  
(740) Čermák Hořejš Myslíl a spol., JUDr. Karel Čermák, advokát, Národní 32, Praha 1, 11000

(210) **O-424690**  
(220) 30.03.2005  
(320) 08.10.2004  
(511) 9

(540)



(510) (9) projektoři, projekční televizory, LCD televizory (televizory s obrazovkou z tekutých krystalů), PDP televizory (televizory s plazmovou obrazovkou), DVD přehrávače, videorekordéry, satelitní přijímače televizního signálu.  
(730) **LG Electronics Inc.**, 20, Yoido-dong, Yongdungpo-gu, Seoul, KR  
(740) **TRAPLOVÁ-HAKR-KUBÁT** Advokátní a patentová kancelář, JUDr. Jarmila Traplová, Přístavní 24, Praha 7, 17000

(210) **O-424695**  
(220) 30.03.2005  
(320) 30.03.2005  
(511) 18, 25, 26  
(540)

### AURELIA

(510) (18) výrobky z kůže a imitace kůže, kabelky, tašky, diplomatky, peněženky, batohy, pytle, opasky, pásky; (25) obuv, klobouky, šály, čepice, rukavice; (26) textilní galanterie.  
(730) **TEXEVO, s.r.o.**, Poličská 342, Hlinsko, 53901, CZ  
(740) **PROPATENT, Ing. Vlasta Sedláčková**, Ke Kateřinkám 1393, Praha 4, 14900

(210) **O-424715**  
(220) 31.03.2005  
(320) 31.03.2005  
(511) 36  
(540)

**PROFIKONTO**

(510) (36) bankovníctví.  
(590) Barevná  
(730) **Raiffeisenbank a.s.**, Olbrachtova 9, Praha 4, 14021, CZ

(210) **O-424716**  
(220) 31.03.2005  
(320) 31.03.2005  
(511) 36  
(540)

**BENEFITKONTO**

(510) (36) bankovníctví.  
(590) Barevná  
(730) **Raiffeisenbank a.s.**, Olbrachtova 9, Praha 4, 14021, CZ

(210) **O-424717**  
(220) 31.03.2005  
(320) 31.03.2005  
(511) 36

(540)



- (510) (36) bankovníctví.  
(590) Barevná  
(730) **Raiffeisenbank a.s.**, Olbrachtova 9, Praha 4, 14021, CZ

- (210) **O-424730**  
(220) 31.03.2005  
(320) 31.03.2005  
(511) 32, 33, 35, 40  
(540)



- (510) (32) nealkoholické nápoje všeho druhu, zejména nealkoholické mošty, ovocné a zeleninové šťávy, nektary a výtažky, nealkoholické aperitivy a koktejly, přírodní a sycené pramenité a stolní vody a minerální vody, vč. vod ochucených, limonády, instantní a koncentrované nealkoholické nápoje spadající do tř. 32, dietetické a energetické nápoje neléčebné, vč. nápojů vitaminizovaných a ionizovaných, přípravky na výrobu nealkoholických nápojů, např. prášky, granule, tablety, koncentráty a sirupy, extrakty, výluhy a jiné přípravky pro přípravu nealkoholických nápojů, vč. jejich příchutí; (33) alkoholické nápoje, zejména vína všeho druhu, např. stolní, jakostní, odrůdová, vč. přívlastkových a ledových, šumivá, perlivá, likérová a aromatizovaná, a to přírodní, ovocná a bylinná, alkoholické mošty, lihoviny a likéry, např. destiláty vinné, ovocné, bylinné a zeleninové, vč. macerátů a výluhů, destiláty ušlechtilé a řezané, alkoholické aperitivy a koktejly, koncentráty k přípravě alkoholických nápojů a esence do lihovin; (35) zprostředkovatelská činnost v oblasti obchodu s alkoholickými a nealkoholickými nápoji, inzertní a propagační služby, vč. zveřejňování reklamních a náborových textů a jejich rozšiřování, průzkum a analýza trhu, informační servis v oboru obchodu a reklamy, pomoc při provozování obchodu, obchodní zastoupení třetích subjektů, pořádání reklamních akcí a přehlídek zboží, odborná poradenská a konzultační činnost v oboru obchodu, reklamy a propagace; (40) zpracování vína a lihu, zejména vinných hroznů, ovoce, bylin a zeleniny, vč. koncentrátů a přísad do alkoholických a nealkoholických nápojů.

- (590) Barevná  
(730) **Vitis trade, s.r.o.**, Sásovská cesta 41, Banská Bystrica, 97401, SK  
(740) DMH - patentová a známková kancelář, Mgr. Marcela Machatová, Pospíšilova 2, Praha 3, 13000

- (210) **O-424731**  
(220) 31.03.2005  
(320) 31.03.2005  
(511) 32, 33, 35, 40  
(540)



- (510) (32) nealkoholické nápoje všeho druhu, zejména nealkoholické mošty, ovocné a zeleninové šťávy, nektary a výtažky,

nealkoholické aperitivy a koktejly, přírodní a sycené pramenité a stolní vody a minerální vody, vč. vod ochucených, limonády, instantní a koncentrované nealkoholické nápoje spadající do tř. 32, dietetické a energetické nápoje neléčebné, vč. nápojů vitaminizovaných a ionizovaných, přípravky na výrobu nealkoholických nápojů, např. prášky, granule, tablety, koncentráty a sirupy, extrakty, výluhy a jiné přípravky pro přípravu nealkoholických nápojů, vč. jejich příchutí; (33) alkoholické nápoje, zejména vína všeho druhu, např. stolní, jakostní, odrůdová, vč. přívlastkových a ledových, šumivá, perlivá, likérová a aromatizovaná, a to přírodní, ovocná a bylinná, alkoholické mošty, lihoviny a likéry, např. destiláty vinné, ovocné, bylinné a zeleninové, vč. macerátů a výluhů, destiláty ušlechtilé a řezané, alkoholické aperitivy a koktejly, koncentráty k přípravě alkoholických nápojů a esence do lihovin; (35) zprostředkovatelská činnost v oblasti obchodu s alkoholickými a nealkoholickými nápoji, inzertní a propagační služby, vč. zveřejňování reklamních a náborových textů a jejich rozšiřování, průzkum a analýza trhu, informační servis v oboru obchodu a reklamy, pomoc při provozování obchodu, obchodní zastoupení třetích subjektů, pořádání reklamních akcí a přehlídek zboží, odborná poradenská a konzultační činnost v oboru obchodu, reklamy a propagace; (40) zpracování vína a lihu, zejména vinných hroznů, ovoce, bylin a zeleniny, vč. koncentrátů a přísad do alkoholických a nealkoholických nápojů.

- (590) Barevná  
(730) **Vitis trade, s.r.o.**, Sásovská cesta 41, Banská Bystrica, 97401, SK  
(740) DMH - patentová a známková kancelář, Mgr. Marcela Machatová, Pospíšilova 2, Praha 3, 13000

- (210) **O-424732**  
(220) 31.03.2005  
(320) 31.03.2005  
(511) 32, 33, 35, 40  
(540)



- (510) (32) nealkoholické nápoje všeho druhu, zejména nealkoholické mošty, ovocné a zeleninové šťávy, nektary a výtažky, nealkoholické aperitivy a koktejly, přírodní a sycené pramenité a stolní vody a minerální vody, vč. vod ochucených, limonády, instantní a koncentrované nealkoholické nápoje spadající do tř. 32, dietetické a energetické nápoje neléčebné, vč. nápojů vitaminizovaných a ionizovaných, přípravky na výrobu nealkoholických nápojů, např. prášky, granule, tablety, koncentráty a sirupy, extrakty, výluhy a jiné přípravky pro přípravu nealkoholických nápojů, vč. jejich příchutí; (33) alkoholické nápoje, zejména vína všeho druhu, např. stolní, jakostní, odrůdová, vč. přívlastkových a ledových, šumivá, perlivá, likérová a aromatizovaná, a to přírodní, ovocná a bylinná, alkoholické mošty, lihoviny a likéry, např. destiláty vinné, ovocné, bylinné a zeleninové, vč. macerátů a výluhů, destiláty ušlechtilé a řezané, alkoholické aperitivy a koktejly, koncentráty k přípravě alkoholických nápojů a esence do lihovin; (35) zprostředkovatelská činnost v oblasti obchodu s alkoholickými a nealkoholickými nápoji, inzertní a propagační služby, vč. zveřejňování reklamních a náborových textů a jejich rozšiřování, průzkum a analýza trhu, informační servis v oboru obchodu a reklamy, pomoc při provozování obchodu, obchodní zastoupení třetích subjektů, pořádání reklamních akcí a přehlídek zboží, odborná poradenská a konzultační činnost v oboru obchodu, reklamy a propagace; (40) zpracování vína a lihu, zejména vinných hroznů, ovoce, bylin a zeleniny, vč. koncentrátů a přísad do alkoholických a nealkoholických nápojů.

- (590) Barevná  
(730) **Vitis trade, s.r.o.**, Sásovská cesta 41, Banská Bystrica, 97401, SK  
(740) DMH - patentová a známková kancelář, Mgr. Marcela Machatová, Pospíšilova 2, Praha 3, 13000

(210) **O-424733**  
(220) 31.03.2005  
(320) 31.03.2005  
(511) 32, 33, 35, 40  
(540)



- (510) (32) nealkoholické nápoje všeho druhu, zejména nealkoholické mošty, ovocné a zeleninové šťávy, nektary a výtažky, nealkoholické aperitivy a koktejly, přírodní a syčené pramenité a stolní vody a minerální vody, vč. vod ochucených, limonády, instantní a koncentrované nealkoholické nápoje spadající do tř. 32, dietetické a energetické nápoje neléčebné, vč. nápojů vitaminizovaných a ionizovaných, přípravky na výrobu nealkoholických nápojů, např. prášky, granule, tablety, koncentráty a sirupy, extrakty, výluhy a jiné přípravky pro přípravu nealkoholických nápojů, vč. jejich příchutí; (33) alkoholické nápoje, zejména vína všeho druhu, např. stolní, jakostní, odrůdová, vč. přívlastkových a ledových, šumivá, perlivá, likérová a aromatizovaná, a to přírodní, ovocná a bylinná, alkoholické mošty, lihoviny a likéry, např. destiláty vinné, ovocné, bylinné a zeleninové, vč. macerátů a výluhů, destiláty ušlechtilé a řezané, alkoholické aperitivy a koktejly, koncentráty k přípravě alkoholických nápojů a esence do lihovin; (35) zprostředkovatelská činnost v oblasti obchodu s alkoholickými a nealkoholickými nápoji, inzertní a propagační služby, vč. zveřejňování reklamních a náborových textů a jejich rozšiřování, průzkum a analýza trhu, informační servis v oboru obchodu a reklamy, pomoc při provozování obchodu, obchodní zastoupení třetích subjektů, pořádání reklamních akcí a přehlídek zboží, odborná poradenská a konzultační činnost v oboru obchodu, reklamy a propagace; (40) zpracování vína a lihu, zejména vinných hroznů, ovoce, bylin a zeleniny, vč. koncentrátů a přísad do alkoholických a nealkoholických nápojů.
- (590) Barevná  
(730) **Vitis trade, s.r.o.**, Sásovská cesta 41, Banská Bystrica, 97401, SK  
(740) DMH - patentová a známková kancelář, Mgr. Marcela Machatová, Pospíšilova 2, Praha 3, 13000

(210) **O-424734**  
(220) 31.03.2005  
(320) 31.03.2005  
(511) 32, 33, 35, 40  
(540)



- (510) (32) nealkoholické nápoje všeho druhu, zejména nealkoholické mošty, ovocné a zeleninové šťávy, nektary a výtažky, nealkoholické aperitivy a koktejly, přírodní a syčené pramenité a stolní vody a minerální vody, vč. vod ochucených, limonády, instantní a koncentrované nealkoholické nápoje spadající do tř. 32, dietetické a energetické nápoje neléčebné, vč. nápojů vitaminizovaných a ionizovaných, přípravky na výrobu nealkoholických nápojů, např. prášky, granule, tablety, koncentráty a sirupy, extrakty, výluhy a jiné přípravky pro přípravu nealkoholických nápojů, vč. jejich příchutí; (33) alkoholické nápoje, zejména vína všeho druhu, např. stolní, jakostní, odrůdová, vč. přívlastkových a ledových, šumivá, perlivá, likérová a aromatizovaná, a to přírodní, ovocná a bylinná, alkoholické mošty, lihoviny a likéry, např. destiláty vinné, ovocné, bylinné a zeleninové, vč. macerátů a výluhů,

destiláty ušlechtilé a řezané, alkoholické aperitivy a koktejly, koncentráty k přípravě alkoholických nápojů a esence do lihovin; (35) zprostředkovatelská činnost v oblasti obchodu s alkoholickými a nealkoholickými nápoji, inzertní a propagační služby, vč. zveřejňování reklamních a náborových textů a jejich rozšiřování, průzkum a analýza trhu, informační servis v oboru obchodu a reklamy, pomoc při provozování obchodu, obchodní zastoupení třetích subjektů, pořádání reklamních akcí a přehlídek zboží, odborná poradenská a konzultační činnost v oboru obchodu, reklamy a propagace; (40) zpracování vína a lihu, zejména vinných hroznů, ovoce, bylin a zeleniny, vč. koncentrátů a přísad do alkoholických a nealkoholických nápojů.

- (590) Barevná  
(730) **Vitis trade, s.r.o.**, Sásovská cesta 41, Banská Bystrica, 97401, SK  
(740) DMH - patentová a známková kancelář, Mgr. Marcela Machatová, Pospíšilova 2, Praha 3, 13000

(210) **O-424735**  
(220) 31.03.2005  
(320) 31.03.2005  
(511) 32, 33, 35, 40  
(540)



- (510) (32) nealkoholické nápoje všeho druhu, zejména nealkoholické mošty, ovocné a zeleninové šťávy, nektary a výtažky, nealkoholické aperitivy a koktejly, přírodní a syčené pramenité a stolní vody a minerální vody, vč. vod ochucených, limonády, instantní a koncentrované nealkoholické nápoje spadající do tř. 32, dietetické a energetické nápoje neléčebné, vč. nápojů vitaminizovaných a ionizovaných, přípravky na výrobu nealkoholických nápojů, např. prášky, granule, tablety, koncentráty a sirupy, extrakty, výluhy a jiné přípravky pro přípravu nealkoholických nápojů, vč. jejich příchutí; (33) alkoholické nápoje, zejména vína všeho druhu, např. stolní, jakostní, odrůdová, vč. přívlastkových a ledových, šumivá, perlivá, likérová a aromatizovaná, a to přírodní, ovocná a bylinná, alkoholické mošty, lihoviny a likéry, např. destiláty vinné, ovocné, bylinné a zeleninové, vč. macerátů a výluhů, destiláty ušlechtilé a řezané, alkoholické aperitivy a koktejly, koncentráty k přípravě alkoholických nápojů a esence do lihovin; (35) zprostředkovatelská činnost v oblasti obchodu s alkoholickými a nealkoholickými nápoji, inzertní a propagační služby, vč. zveřejňování reklamních a náborových textů a jejich rozšiřování, průzkum a analýza trhu, informační servis v oboru obchodu a reklamy, pomoc při provozování obchodu, obchodní zastoupení třetích subjektů, pořádání reklamních akcí a přehlídek zboží, odborná poradenská a konzultační činnost v oboru obchodu, reklamy a propagace; (40) zpracování vína a lihu, zejména vinných hroznů, ovoce, bylin a zeleniny, vč. koncentrátů a přísad do alkoholických a nealkoholických nápojů.
- (590) Barevná  
(730) **Vitis trade, s.r.o.**, Sásovská cesta 41, Banská Bystrica, 97401, SK  
(740) DMH - patentová a známková kancelář, Mgr. Marcela Machatová, Pospíšilova 2, Praha 3, 13000

(210) **O-424737**  
(220) 31.03.2005  
(320) 31.03.2005  
(511) 9, 16, 35, 38, 41  
(540)

- (510) (9) informace, data a databáze na elektronických, magnetických a optických nosičích všeho druhu a v elektronických, datových, informačních a telekomunikačních sítích všeho druhu, multimediální aplikace, zejména elektronické informační katalogy, časopisy a periodika, knihy v elektronické podobě, nahrané zvukové a zvukově - obrazové a obrazové záznamy,

[www.bravo.cz](http://www.bravo.cz)



včetně software na CD a DVD discích a magnetických nosičích, software pro počítače; (16) tiskoviny všeho druhu, zejména periodické a neperiodické publikace na papírových nosičích, např. časopisy, noviny, knihy, prospekty, plakáty, data a databáze na papírových nosičích, kalendáře, fotografie, pohlednice, plakáty, samolepky, knihařské výrobky, informační a propagační výrobky z papíru, včetně dekoračních předmětů z papíru, obalový materiál z papíru a balicí folie z plastu, papírové a plastové sáčky a tašky, kancelářské potřeby, vyjma nábytku; (35) zprostředkovatelské služby v oblasti obchodu a pomoc při řízení obchodní činnosti, zprostředkování obchodních kontaktů, reklamní a propagační činnost, poskytování obchodních informačních produktů, např. multimediálních informací pro reklamní a obchodní účely, včetně jejich vyhledávání, inzertní a propagační činnost, včetně on-line inzerce a prezentace uživatelů v počítačové síti Internet, obchodní využití sítě Internet v oblasti vyhledávacích služeb a e-businessu, vydávání reklamních a nebo náborových textů, propagačních a inzertních tiskovin, rozšiřování reklamních a nebo inzertních materiálů, obchodní průzkum a analýza trhu, marketing, organizace reklamních a obchodních předváděcích akcí výrobků a služeb, včetně obchodních výstav a jejich doprovodných akcí, např. komerčních módních přehlídek, distribuce zboží a tiskovin k reklamním účelům, obchodní zastoupení tuzemských a zahraničních firem, obchodní a podnikatelský informační servis, obchodní poradenské a konzultační služby; (38) šíření elektronických informací, zpráv textových, zvukových a zvukově-obrazových, např. elektronických časopisů, knih a děl prostřednictvím počítačové sítě Internet a satelitů, výměna elektronických zpráv a informací, služby zabezpečující audiovizuální komunikaci prostřednictvím informačních a telekomunikačních sítí, např. počítačové sítě Internetu a satelitů, šíření audiovizuálních děl, zpráv a informací, anket a soutěží, odborná informační a poradenská činnost v daných oborech; (41) nakladatelství a vydavatelství periodických a neperiodických publikací, zejména společenských, zábavních, vzdělávacích a odborných časopisů a to tištěných na papírových nosičích i v elektronické podobě, včetně textových, zvukových a zvukově-obrazových zpráv a informací na elektronických, magnetických a optických nosičích všeho druhu, ediční a publikační činnost, včetně nahrávání zvukových a zvukově-obrazových nosičů a pořadů pro rozhlasové a televizní vysílání, půjčování publikací a nahraných zvukových a zvukově-obrazových nosičů, produkční a agenturní činnost v oblasti zábavy, vzdělávání, kultury a sportu, včetně pořádání zábavních a vzdělávacích soutěží a akcí, hobby-soutěží, zájmových klubů, setkání a přednášek, včetně akcí na podporu zdravého životního stylu a společenského uplatnění a aktivity zájmových skupin, kulturních a nebo vzdělávacích výstav, informační, konzultační, poradenské a obstaravatelské služby v oboru nakladatelské a vydavatelské činnosti, produkční a agenturní činnost v oblasti zábavy, kultury, vzdělávání, zájmové činnosti a společenských aktivit.

- (730) **EUROPRESS, k. s.**, Viktora Huga 6, Praha 5, 15000, CZ  
(740) DMH - patentová a známková kancelář, Mgr. Marcela Machatová, Pospíšilova 2, Praha 3, 13000

obchodní činnosti, zprostředkování obchodních kontaktů, reklamní a propagační činnost, poskytování obchodních informačních produktů, např. multimediálních informací pro reklamní a obchodní účely, včetně jejich vyhledávání, inzertní a propagační činnost, včetně on-line inzerce a prezentace uživatelů v počítačové síti Internet, obchodní využití sítě Internet v oblasti vyhledávacích služeb a e-businessu, vydávání reklamních a nebo náborových textů, propagačních a inzertních tiskovin, rozšiřování reklamních a nebo inzertních materiálů, obchodní průzkum a analýza trhu, marketing, organizace reklamních a obchodních předváděcích akcí výrobků a služeb, včetně obchodních výstav a jejich doprovodných akcí, např. komerčních módních přehlídek, distribuce zboží a tiskovin k reklamním účelům, obchodní zastoupení tuzemských a zahraničních firem, obchodní a podnikatelský informační servis, obchodní poradenské a konzultační služby; (38) šíření elektronických informací, zpráv textových, zvukových a zvukově-obrazových, např. elektronických časopisů, knih a děl prostřednictvím počítačové sítě Internet a satelitů, výměna elektronických zpráv a informací, služby zabezpečující audiovizuální komunikaci prostřednictvím informačních a telekomunikačních sítí, např. počítačové sítě Internetu a satelitů, šíření audiovizuálních děl, zpráv a informací, anket a soutěží, odborná informační a poradenská činnost v daných oborech; (41) nakladatelství a vydavatelství periodických a neperiodických publikací, zejména společenských, zábavních, vzdělávacích a odborných časopisů a to tištěných na papírových nosičích i v elektronické podobě, včetně textových, zvukových a zvukově-obrazových zpráv a informací na elektronických, magnetických a optických nosičích všeho druhu, ediční a publikační činnost, včetně nahrávání zvukových a zvukově-obrazových nosičů a pořadů pro rozhlasové a televizní vysílání, půjčování publikací a nahraných zvukových a zvukově-obrazových nosičů, produkční a agenturní činnost v oblasti zábavy, vzdělávání, kultury a sportu, včetně pořádání zábavních a vzdělávacích soutěží a akcí, hobby-soutěží, zájmových klubů, setkání a přednášek, včetně akcí na podporu zdravého životního stylu a společenského uplatnění a aktivity zájmových skupin, kulturních a nebo vzdělávacích výstav, informační, konzultační, poradenské a obstaravatelské služby v oboru nakladatelské a vydavatelské činnosti, produkční a agenturní činnost v oblasti zábavy, kultury, vzdělávání, zájmové činnosti a společenských aktivit.

- (730) **EUROPRESS, k. s.**, Viktora Huga 6, Praha 5, 15000, CZ  
(740) DMH - patentová a známková kancelář, Mgr. Marcela Machatová, Pospíšilova 2, Praha 3, 13000

- (210) **O-424777**  
(220) 01.04.2005  
(320) 01.04.2005  
(511) 9, 16, 20, 21, 24, 29, 31, 32, 33, 35, 39, 40, 41, 42, 43, 44  
(540)



- (510) (9) strojně čitelné nosiče informací všeho druhu a informace na nich (textové, grafické i zvukové), informace, data a databáze v elektronických, datových, informačních a telekomunikačních sítích všeho druhu, přístroje pro záznam, audiovizuální programy, audiovizuální díla, pro přenos nebo reprodukci zvuku či obrazu, software, interaktivní a grafické programy, elektronická periodika, elektronické katalogy a jiné neperiodické produkty v elektronické podobě, filmový materiál spadající do této třídy; (16) papír, lepenka a výrobky z těchto materiálů, které nejsou zařazeny do jiných tříd, zejména tiskoviny všeho druhu, periodické a neperiodické publikace na papírových nosičích, časopisy, noviny, knihy, prospekty, plakáty, samolepky, fotografie, kalendáře, knihařské výrobky, informační a propagační výrobky z papíru, včetně dekoračních předmětů z papíru, obalový materiál z papíru, papírové a plastové tašky, tužky a pera, data a databáze na papírových nosičích, tiskárenské výrobky, materiál pro umělce, kancelářské potřeby, které nejsou

- (210) **O-424739**  
(220) 31.03.2005  
(320) 31.03.2005  
(511) 9, 16, 35, 38, 41  
(540)

### www.bravogirl.cz

- (510) (9) informace, data a databáze na elektronických, magnetických a optických nosičích všeho druhu a v elektronických, datových, informačních a telekomunikačních sítích všeho druhu, multimediální aplikace, zejména elektronické informační katalogy, časopisy a periodika, knihy v elektronické podobě, nahrané zvukové a zvukově - obrazové a obrazové záznamy, včetně software na CD a DVD discích a magnetických nosičích, software pro počítače; (16) tiskoviny všeho druhu, zejména periodické a neperiodické publikace na papírových nosičích, např. časopisy, noviny, knihy, prospekty, plakáty, data a databáze na papírových nosičích, kalendáře, fotografie, pohlednice, plakáty, samolepky, knihařské výrobky, informační a propagační výrobky z papíru, včetně dekoračních předmětů z papíru, obalový materiál z papíru a balicí folie z plastu, papírové a plastové sáčky a tašky, kancelářské potřeby, vyjma nábytku; (35) zprostředkovatelské služby v oblasti obchodu a pomoc při řízení

zařazený do jiných tříd; (20) nábytek, zrcadla, rámy, výrobky ze dřeva, korku, třtiny, rákosu a vrbového proutí, pokud nejsou obsaženy v ostatních třídách, rohoviny, kostí, slonoviny, kostic, želvoviny, jantaru, perleti, mošské pěny, buničiny a z náhražek těchto hmot nebo z plastických hmot spadající do této třídy; (21) výrobky ze skla, porcelánu a keramiky - užité, ozdobné a figurální, umělecké předměty spadající do této třídy ze skla, porcelánu, keramiky, dřeva a jiných hmot, nádoby z papíru a plastů spadající do této třídy, včetně nádob na jedno použití; (24) tkaniny a textilní výrobky, které nejsou uvedeny v jiných třídách, zejména vlajky, prapory, praporky, vlaječky, interiérové textilie, záclony, jiné dekorativní tkaniny a textilní výrobky neobsažené v jiné třídě; (29) maso, ryby, drůbež a zvěřina, masové výtahy, ovoce a zelenina konzervované, sušené a zavařené, želé, džemy, vejce, mléko a mléčné výrobky, oleje a tuky jedlé; (31) výrobky zemědělské, zahradnické, lesní, neuvedené v jiných třídách, živá zvířata, čerstvé ovoce a zelenina, osivo, rostliny a přírodní květiny, krmivo pro zvířata, slad; (32) piva, minerální vody, šumivé nápoje a jiné nápoje nealkoholické, nápoje a šťavy ovocné, sirupy a jiné přípravky k zhotovování nápojů; (33) alkoholické nápoje (s výjimkou pív); (35) inzertní, reklamní a propagační činnost, zprostředkování obchodních kontaktů, organizování a zajištění výstav a veletrhů k reklamním a obchodním účelům, poskytování obchodních informací a jiných obchodních informačních produktů, např. multimediálních informací pro reklamní a obchodní účely, včetně jejich vyhledávání, inzertní a propagační činnost, včetně on-line inzerce a prezentace uživatelů v počítačové síti Internet, obchodní využití sítě Internet v oblasti vyhledávacích služeb a e-businessu, vydávání reklamních a/nebo náborových textů, propagačních a inzertních tiskovin, rozšiřování reklamních a/nebo inzertních materiálů, obchodní a podnikatelský informační servis, administrativní činnosti; (39) doprava a skladování, informační činnost o cestování, přeprava a doprava zboží; (40) zpracování materiálů, jako např. nakládání s odpady spadající do této třídy, odpadové hospodářství spadající do této třídy, zpracování odpadů; (41) výchova, vzdělávání, zábava, sportovní a kulturní aktivity, pořádání kulturních a společenských akcí, zejména výstavy, semináře, symposia, přednášky; (42) vědecké a právní služby spadající do této třídy, poskytované v souvislosti ve vztahu k teoretickým a praktickým aspektům výkonu veřejné správy a samosprávy; (43) služby zajišťující stravování a nápoje, dočasné ubytování; (44) vinařství, vinohradnictví.

(590) Barevná

(730) **Obec Čejkovice**, Templářská 500, Čejkovice, 69615, CZ

(210) **O-424788**

(220) 01.04.2005

(320) 01.04.2005

(511) 16, 25, 26, 35, 41, 42

(540)

pantofle, pláště, pláštěnky, plavky, podprsenky, podvazkové pásky, podvazky, ponožky, potítko, prádlo (osobní, spodní, lněné, pohlcující pot), pulovry, punčochy, punčocháče, pyžama, ramínka u dámského prádla, rukavice, saka, sandály, sukně, svetry, šály, šátky, tílka, košilky, nátělníky, trička, vaky na oděvy, vesty, zimníky, živůtky, župany; (26) brože (jako oděvní doplňky), cedulky na prádlo, cetky lesklé (ozdoby na oděvy), elastické stuhy, flitry na oděvy, kloboukové ozdoby, korzetové kostice, uzávěry, spony na oděvy, ozdobné knoflíky (odznaky), ozdoby do vlasů, sponky do vlasů, stuhy; (35) marketingové studie, obchodní nebo podnikatelský průzkum, organizování výstav (komerčních nebo reklamních), překlad informací do počítačových databází, poradenství při vedení podniků, pořádání veletrhů pro obchodní a reklamní účely, průzkum trhu, průzkum veřejného mínění, obchodní průzkum, příprava inzertních sloupků, služby (telefonní vzkazy, dotazy), předvádění zboží, rozšiřování reklamních nebo inzertních materiálů, služby, poradenství v obchodní činnosti, zprostředkovatelská činnost v oblasti nákupu a prodeje zboží, činnost podnikatelských, organizačních a ekonomických poradců, reklamní, inzertní a propagační činnost, analýzy nákupních a velkoobchodních cen, marketing, služby administrativní a organizačně ekonomické, shromažďování a zpracovávání dat a vedení databanky pro podnikatelské subjekty, styky s veřejností, pronájem reklamní doby v komunikačních médiích, sekretářské služby, propagace (televizní, rozhlasová, on line v počítačové síti), rozšiřování reklamních materiálů (letáky, prospekty, tisky, vzorky), systematizace informací do počítačové databáze, vyhledávání dat v počítačových souborech; (41) informace o výchově a vzdělávání, klubové služby, kluby zdraví, konference (organizování a vedení), organizování kulturních nebo vzdělávacích výstav, organizování představení (manažerské služby), organizování a vedení seminářů, večírky (organizování a plánování), výchovná a zábavní činnost, sportovní a kulturní aktivity, fotografování, gymnastický výcvik; (42) duševní vlastnictví (konzultační služby, licence, ochrana), právnícké (komerční) služby, dárkové balení, grafický design, interiérová výzdoba, oděvní návrhářství, průmyslový design (navrhování), navrhování obalů, obalový design, architektonické poradenství, poradenství v oblasti duševního vlastnictví, projektové studie technické, textil (zkoušení), umělecký design, webové stránky (tvorba a správa), obnova počítačových dat (regenerace), počítačové programování, projektová činnost, studie technických projektů.

(730) **Mama shop s.r.o.**, Pod Kaštany 183/3, Praha 6, 16000, CZ

(210) **O-424789**

(220) 01.04.2005

(320) 01.04.2005

(511) 16, 25, 26, 35, 41, 42

(540)

**mamashop...**

**mamashop...**

(510) (16) reklamní, inzertní, propagační, uživatelské a instruktážní materiály i tiskoviny, databázové produkty v papírové formě, plakáty, billboardy - v rámci této třídy, tiskoviny všeho druhu a ostatní polygrafické výrobky zařazené v této třídě, výrobky z papíru, papírnické zboží, obálky, dopisní papíry, kalendáře, plánovací záznamníky, gratulace, knihy a knihařské výrobky, psací potřeby včetně psacích potřeb ze vzácných kovů a jejich slitin, kancelářské výrobky (s výjimkou nábytku), lepenka a kartonážní výrobky, etikety, upomínkové předměty z papíru a plastu spadající do této třídy, obaly a výrobky z plastů nezařazené do jiných tříd; (25) boa, body, boty, bryndáčky, bundy, čapky, čelenky, čepice, dětské plenky z textilu, kabáty, kalhoty, kalhotky, klobouky, kombiné, kombinézy, konfekce, korzety, kostýmy, obleky, košile, koupací pláště, kožešinové stoly, kožešiny (oděvy), oděvy z kůže, noční kabátky, oblečení, obuv, oděvy (koupací, tělocvičné, pletené, plážové, nepromokavé, z napodobenin kůže), opasky, pásky, peleríny,

(510) (16) reklamní, inzertní, propagační, uživatelské a instruktážní materiály i tiskoviny, databázové produkty v papírové formě, plakáty, billboardy - v rámci této třídy, tiskoviny všeho druhu a ostatní polygrafické výrobky zařazené v této třídě, výrobky z papíru, papírnické zboží, obálky, dopisní papíry, kalendáře, plánovací záznamníky, gratulace, knihy a knihařské výrobky, psací potřeby včetně psacích potřeb ze vzácných kovů a jejich slitin, kancelářské výrobky (s výjimkou nábytku), lepenka a kartonážní výrobky, etikety, upomínkové předměty z papíru a plastu spadající do této třídy, obaly a výrobky z plastů nezařazené do jiných tříd; (25) boa, body, boty, bryndáčky, bundy, čapky, čelenky, čepice, dětské plenky z textilu, kabáty, kalhoty, kalhotky, klobouky, kombiné, kombinézy, konfekce, korzety, kostýmy, obleky, košile, koupací pláště, kožešinové stoly, kožešiny (oděvy), oděvy z kůže, noční kabátky, oblečení, obuv, oděvy (koupací, tělocvičné, pletené, plážové, nepromokavé, z napodobenin kůže), opasky, pásky, peleríny,

pantofle, pláště, pláštěnky, plavky, podprsenky, podvazkové pásky, podvazky, ponožky, potítka, prádlo (osobní, spodní, lněné, pohlcující pot), pulovry, punčochy, punčocháče, pyžama, ramínka u dámského prádla, rukavice, saka, sandály, sukně, svetry, šály, šátky, tilka, košílky, nátečnický, trička, vaky na oděvy, vesty, zimníky, živůtky, župany; (26) brože (jako oděvní doplňky), cedulky na prádlo, cetky lesklé (ozdoby na oděvy), elastické stuhy, flitry na oděvy, kloboukové ozdoby, korzetové kostice, uzávěry, spony na oděvy, ozdobné knoflíky (odznaky), ozdoby do vlasů, sponky do vlasů, stuhy; (35) marketingové studie, obchodní nebo podnikatelský průzkum, organizování výstav (komerčních nebo reklamních), překlad informací do počítačových databází, poradenství při vedení podniků, pořádání veletrhů pro obchodní a reklamní účely, průzkum trhu, průzkum veřejného mínění, obchodní průzkum, příprava inzertních sloupců, služby (telefonní vzkazy, dotazy), předvádění zboží, rozšiřování reklamních nebo inzertních materiálů, služby, poradenství v obchodní činnosti, zprostředkovatelská činnost v oblasti nákupu a prodeje zboží, činnost podnikatelských, organizačních a ekonomických poradců, reklamní, inzertní a propagační činnost, analýzy nákupních a velkoobchodních cen, marketing, služby administrativní a organizačně ekonomické, shromažďování a zpracovávání dat a vedení databanky pro podnikatelské subjekty, styky s veřejností, pronájem reklamní doby v komunikačních médiích, sekretářské služby, propagace (televizní, rozhlasová, on line v počítačové síti), rozšiřování reklamních materiálů (letáky, prospekty, tisky, vzorky), systematizace informací do počítačové databáze, vyhledávání dat v počítačových souborech; (41) informace o výchově a vzdělávání, klubové služby, kluby zdraví, konference (organizování a vedení), organizování kulturních nebo vzdělávacích výstav, organizování představení (manažerské služby), organizování a vedení seminářů, večírky (organizování a plánování), výchovná a zábavní činnost, sportovní a kulturní aktivity, fotografování, gymnastický výcvik; (42) duševní vlastnictví (konzultační služby, licence, ochrana), právnícké (komerční) služby, dárkové balení, grafický design, interiérová výzdoba, oděvní návrhářství, průmyslový design (navrhování), navrhování obalů, obalový design, architektonické poradenství, poradenství v oblasti duševního vlastnictví, projektové studie technické, textil (zkoušení), umělecký design, webové stránky (tvorba a správa), obnova počítačových dat (regenerace), počítačové programování, projektová činnost, studie technických projektů.

(590) Barevná  
(730) **Mama shop s.r.o.**, Pod Kaštany 183/3, Praha 6, 16000, CZ

(210) **O-424813**  
(220) 04.04.2005  
(320) 04.04.2005  
(511) 29, 40, 43  
(540)



(510) (29) maso, ryby, drůbež a zvěřina, masné výrobky, masové výtahy, masové konzervy, paštiky, masné pomazánky, uzeniny, tepelně zpracované masné výrobky, veškeré zabijačkové výrobky, sádlo, slanina, balené masové zboží, masové konzervy, masové pomazánky a paštiky, masové polotovary; (40) řeznictví, zpracování masa a masných výrobků; (43) hostinská činnost, stravovací a ubytovací služby.

(590) Barevná  
(730) **ZŘUD - MASOKOMBINÁT PÍSEK CZ, a.s.**, Novodvorská 1010/14, Praha 4, 14200, CZ  
(740) Bartoloměj Kouba, Mánesova 1200, Strakonice I., 38601

(210) **O-424814**  
(220) 04.04.2005  
(320) 04.04.2005  
(511) 29, 40, 43

(540)



(510) (29) maso, ryby, drůbež a zvěřina, masné výrobky, masové výtahy, masové konzervy, paštiky, masné pomazánky, uzeniny, tepelně zpracované masné výrobky, veškeré zabijačkové výrobky, sádlo, slanina, balené masové zboží, masové konzervy, masové pomazánky a paštiky, masové polotovary; (40) řeznictví, zpracování masa a masných výrobků; (43) hostinská činnost, stravovací a ubytovací služby.

(590) Barevná  
(730) **ZŘUD - MASOKOMBINÁT PÍSEK CZ, a.s.**, Novodvorská 1010/14, Praha 4, 14200, CZ

(210) **O-424821**  
(220) 04.04.2005  
(320) 04.04.2005  
(511) 5, 29, 30, 32  
(540)

## VOLTAGE BAR

(510) (5) léčivé cukrářské výrobky a cukrovinky s léčivými účinky, přípravky (poživatiny) obsahující biologické katalyzátory pro fyzicky aktivní osoby, sportovce, rekonvalescenty, posilující poživatiny, extrakty a potraviny pro zvláštní výživu, dietetické a diabetické poživatiny a potraviny pro zvláštní výživu, vitamínové přípravky, potravní doplňky pro posílení imunity organismu a zlepšení zdraví v tuhém i tekutém stavu ve formě práškových směsí, kapek, sirupů, gelů, past, tablet, šumivých tablet, pastilek, dražé, tobolek, kapslí, bonbónů, želé, prášků, obilní klíčky pro dietetické účely, kultury mikroorganismů pro diety, vody strojené a minerální, diabetické a dietetické nápoje pro léčebné účely, přírodní pramenité a kojené vody pro léčebné účely, obohacené vitamínové nápoje a koncentráty pro léčebné účely, vše výše uvedené pro léčebné účely; (29) konzervované potraviny a poživatiny z ovoce, zeleniny, bílkovin, bylin, olejnin a mikrobiologických kultur, ovocné dřeně, výživné bylinné extrakty, texturované proteiny a jejich směsi pro humánní využití; (30) potravní doplňky neléčebné pro posílení imunity organismu a zlepšení zdraví rostlinného původu v tuhém i tekutém stavu ve formě práškových směsí, kapek, sirupů, gelů, past, tablet, šumivých tablet, pastilek, dražé, tobolek, kapslí, bonbónů, želé, prášků, vše výše uvedené pro neléčebné účely a v rámci této třídy, káva a náhražky kávy, obilní vločky a jiné obilné výrobky určené k lidské výživě, muesli, čaje, extrakty a potraviny pro zvláštní výživu ne s léčebnými účinky v rámci této třídy, pekařské, cukrářské a cukrovinkářské výrobky, zejména oplatky, sušenky, keksy, bonbóny; (32) nealkoholické nápoje sycené i nesycené, včetně nápojů minerálních, šumivých, iontových a energetických, sirupy, směsi, prášky a jiné přípravky a koncentráty pro přípravu nápojů, ovocné a zeleninové šťávy, mošty, ovocné nektary, nápoje z ovocných šťáv, včetně nápojů dietetických, diabetické a dietetické nápoje neléčebné, práškové nealkoholické nápoje, práškové přípravky a příchutě pro výrobu nealkoholických nápojů a likérů, nealkoholické aperitivy, ovocné šťávy, stolní a minerální vody.

(730) **NUTREND D. S., a.s.**, Selské nám. 9/43, Olomouc - Chválkovice, 77200, CZ  
(740) Ing. Petr Soukup, patentový a známkový zástupce, Švédská 3, Olomouc, 77200

(210) **O-424823**  
(220) 04.04.2005  
(320) 04.04.2005  
(511) 29, 30

(540)



- (510) (29) maso, ryby, drůbež, zvěřina a výrobky z nich, masové výrobky, jako masové pasty, pomazánky na chléb, paštiky, masové krémy, přesnídávky, konzervovaná hotová jídla, masové výtazky, masové výrobky konzervované i čerstvé, nakládané, pasterované, sušené, vařené, trvanlivé, míchané saláty s masem, rybami, drůbeží a zvěřinou, ovoce a zelenina konzervované, sušené a zavařené, želé, rosoly; (30) koření, kořenící směsi, chuťové omáčky, kečupy, sůl, hořčice, ocet.
- (730) **Veseko, a.s.**, Mikulášovická 552, Velký Šenov, 40778, CZ
- (740) Ing. Petr Soukup, patentový a známkový zástupce, Švédská 3, Olomouc, 77200

- (510) (9) nahanané a nenahanané nosiče záznamu zvuku a obrazu, zejména audiokazety, videokazety, magnetofonové pásky, gramofonové desky, kompaktní desky, videodesky, audiovizuální díla na nosičích, hudební díla na nosičích, informace a záznamy na jakémkoliv nosiči (s výjimkou nosičů papírových ze třídy 16) i v elektronické podobě; (35) reklamní, inzertní a propagační činnost prostřednictvím jakéhokoliv média, prostřednictvím telefonní sítě nebo datové sítě nebo informační sítě, činnost reklamní agentury, zprostředkování v obchodních vztazích, zprostředkovatelská činnost v oblasti obchodu a mediálního průmyslu jako je zprostředkování reklamy, inzerce, propagace, informací a zpravodajství; (38) spoje, komunikační služby, provozování rozhlasového vysílání, hudební vysílání a šíření informací prostřednictvím počítačových a telekomunikačních sítí včetně internetu; (41) tvorba rozhlasových programů, rozhlasového zpravodajství, publicistiky, pořádání koncertů, agentážní činnost v oblasti umění a kultury, pořádání soutěží všeho druhu.
- (730) **Český rozhlas**, Vinohradská 12, Praha 2, 12099, CZ
- (740) Advokátní kancelář Winter & spol., Mgr. Libor Štajer, Vinohradská 12, Praha 2, 12099

(210) **O-424830**

- (220) 04.04.2005  
(320) 04.04.2005  
(511) 36, 37, 42  
(540)

**LEXMARK**

- (510) (36) služby leasingového typu v oblasti počítačů a tiskáren, včetně poskytování uvedeného zboží na protiúčet; (37) instalační, údržbářské a opravářské služby pro počítačové periferie, zejména tiskárny, multifunkční přístroje (zařízení) a další kancelářské vybavení, poskytování služeb v oblasti technické podpory, zejména odhalování a odstraňování poruch a závad počítačových periférií; (42) poradenské a konzultační služby v oblasti kancelářského vybavení, tiskáren, instalace tiskáren, textových procesorů a počítačů, analýza a tvorba počítačového softwaru, počítačových a tiskárenských systémů, konfigurace služeb kancelářských systémů, údržba a modernizace počítačového softwaru, služby aktualizace programu jiného dodavatele, pronájem počítačů, tiskáren a softwaru, služby v oblasti inventury a inspekce kancelářského, počítačového a tiskárenského majetku.
- (730) **Lexmark International, Inc.**, 740 West New Circle Road, Lexington, 40550, KY, US
- (740) TRAPLOVÁ-HAKR-KUBÁT Advokátní a patentová kancelář, JUDr. Jarmila Traplová, Přístavní 24, Praha 7, 17000

(210) **O-424882**

- (220) 05.04.2005  
(320) 05.04.2005  
(511) 35, 41, 42  
(540)



- (510) (35) shromažďování, poskytování, třídění, překlad nebo jiné zpracovávání obchodních nebo podnikatelských informací včetně vytváření, zpracovávání a třídění dat v rámci databází, pomoc při řízení obchodní činnosti, průzkum trhu, šíření propagačních informací, zejména systemizace informací do počítačových databází, zpracovávání specializovaných podnikových evidencí, reklamní a propagační činnost, rozšiřování a poskytování reklamních a inzertních materiálů - periodických a neperiodických tiskovin, zejména novin, časopisů určených pro reklamu a propagaci, prospektů, letáků, katalogů, reklamní literatury, brožur v tištěné podobě, na jiných nosných médiích či prostřednictvím sítě Internet nebo jiné obdobné veřejné či neveřejné telekomunikační sítě; (41) elektronické publikování (DTP), poskytování on-line publikací, organizování soutěží, provozování her on-line z počítačové sítě, vydávání knih a časopisů on-line, informace o možnostech zábavy, informace o možnostech rekreace, informace o výchově a vzdělávání, informace o možnostech rozptýlení, publikování a vydávání knih, časopisů a magazínů, služby v oblasti vzdělávání, zábavy a sportu, digitální zpracování obrazu; (42) návrhy, strukturování a programování či jiné vytváření počítačových programů a počítačových systémů zejména programového vybavení internetových, intranetových či jiných síťových serverů, serverových stanic a systémů, včetně jejich instalace, zavádění, aktualizace a údržby, návrhy, strukturování a programování či jiné vytváření databází, jiných datových systémů a aplikací pro jejich zpracování, včetně jejich poskytování přístupu k nim a jejich instalace, zavádění, aktualizace a údržby, návrhy, strukturování a programování či jiné vytváření internetových či intranetových počítačových stránek a nástěnek (webpages a websites) a internetových či intranetových aplikací, včetně jejich instalace, zavádění, aktualizace a údržby, hostování (poskytování volného prostoru) pro internetové či intranetové počítačové stránky a nástěnky (webpages a websites) nebo hostování (poskytování volného prostoru) v rámci těchto stránek či nástěnek, hostování (poskytování volného prostoru) pro internetové či intranetové aplikace, převod (konverze) počítačových programů, dat či jiných údajů v elektronické podobě z různých formátů do jiných formátů, převod (konverze) dokumentů, dat či jiných údajů z fyzických médií na elektronická média.

(210) **O-424837**

- (220) 04.04.2005  
(320) 04.04.2005  
(511) 35, 36, 38, 41, 42  
(540)



- (510) (35) informační kanceláře, vydávání reklamních nebo náborových propagačních a inzertních textů, vyhledávání dat v počítačových souborech pro třetí osoby; (36) investice (kapitálové); (38) zprávy (zasílání); (41) vydávání elektronických knih a časopisů on-line; (42) webové stránky (tvorba a správa).
- (730) **BarHill Investment Management s.r.o.**, Burzovní palác, Rybná 14, Praha 1, 11005, CZ
- (740) Magda Bušková, Lidická 520, Unhošť, 27351

(210) **O-424842**

- (220) 04.04.2005  
(320) 04.04.2005  
(511) 9, 35, 38, 41  
(540)

**Rádio Alternativa**



(730) **Seznam.cz, a.s.**, Naskové 1, Praha 5, 15000, CZ

(210) **O-424883**  
(220) 05.04.2005  
(320) 05.04.2005  
(511) 35, 41, 42  
(540)

**SEZNAM.CZ**  
**WWW.SJOB.CZ**

(510) (35) shromažďování, poskytování, třídění, překlad nebo jiné zpracovávání obchodních nebo podnikatelských informací včetně vytváření, zpracovávání a třídění dat v rámci databází, pomoc při řízení obchodní činnosti, průzkum trhu, šíření propagačních informací, zejména systemizace informací do počítačových databází, zpracovávání specializovaných podnikových evidencí, reklamní a propagační činnost, rozšiřování a poskytování reklamních a inzertních materiálů - periodických a neperiodických tiskovin, zejména novin, časopisů určených pro reklamu a propagaci, prospektů, letáků, katalogů, reklamní literatury, brožur v tištěné podobě, na jiných nosných médiích či prostřednictvím sítě Internet nebo jiné obdobné veřejné či neveřejné telekomunikační sítě; (41) elektronické publikování (DTP), poskytování on-line publikací, organizování soutěží, provozování her on-line z počítačové sítě, vydávání knih a časopisů on-line, informace o možnostech zábavy, informace o možnostech rekreace, informace o výchově a vzdělávání, informace o možnostech rozptýlení, publikování a vydávání knih, časopisů a magazínů, služby v oblasti vzdělávání, zábavy a sportu, digitální zpracování obrazu; (42) návrhy, strukturování a programování či jiné vytváření počítačových programů a počítačových systémů zejména programového vybavení internetových, intranetových či jiných síťových serverů, serverových stanic a systémů, včetně jejich instalace, zavádění, aktualizace a údržby, návrhy, strukturování a programování či jiné vytváření databází, jiných datových systémů a aplikací pro jejich zpracování, včetně jejich poskytování přístupu k nim a jejich instalace, zavádění, aktualizace a údržby, návrhy, strukturování a programování či jiné vytváření internetových či intranetových počítačových stránek a nástěnek (webpages a websites) a internetových či intranetových aplikací, včetně jejich instalace, zavádění, aktualizace a údržby, hostování (poskytování volného prostoru) pro internetové či intranetové počítačové stránky a nástěnky (webpages a websites) nebo hostování (poskytování volného prostoru) v rámci těchto stránek či nástěnek, hostování (poskytování volného prostoru) pro internetové či intranetové aplikace, převod (konverze) počítačových programů, dat či jiných údajů v elektronické podobě z různých formátů do jiných formátů, převod (konverze) dokumentů, dat či jiných údajů z fyzických médií na elektronická média.

(730) **Seznam.cz, a.s.**, Naskové 1, Praha 5, 15000, CZ

(210) **O-424884**  
(220) 05.04.2005  
(320) 05.04.2005  
(511) 35, 41, 42  
(540)

**SEZNAM.CZ**  
**WWW.SKALENDAR.CZ**

(510) (35) shromažďování, poskytování, třídění, překlad nebo jiné zpracovávání obchodních nebo podnikatelských informací včetně vytváření, zpracovávání a třídění dat v rámci databází, pomoc při řízení obchodní činnosti, průzkum trhu, šíření

propagačních informací, zejména systemizace informací do počítačových databází, zpracovávání specializovaných podnikových evidencí, reklamní a propagační činnost, rozšiřování a poskytování reklamních a inzertních materiálů - periodických a neperiodických tiskovin, zejména novin, časopisů určených pro reklamu a propagaci, prospektů, letáků, katalogů, reklamní literatury, brožur v tištěné podobě, na jiných nosných médiích či prostřednictvím sítě Internet nebo jiné obdobné veřejné či neveřejné telekomunikační sítě; (41) elektronické publikování (DTP), poskytování on-line publikací, organizování soutěží, provozování her on-line z počítačové sítě, vydávání knih a časopisů on-line, informace o možnostech zábavy, informace o možnostech rekreace, informace o výchově a vzdělávání, informace o možnostech rozptýlení, publikování a vydávání knih, časopisů a magazínů, služby v oblasti vzdělávání, zábavy a sportu, digitální zpracování obrazu; (42) návrhy, strukturování a programování či jiné vytváření počítačových programů a počítačových systémů zejména programového vybavení internetových, intranetových či jiných síťových serverů, serverových stanic a systémů, včetně jejich instalace, zavádění, aktualizace a údržby, návrhy, strukturování a programování či jiné vytváření databází, jiných datových systémů a aplikací pro jejich zpracování, včetně jejich poskytování přístupu k nim a jejich instalace, zavádění, aktualizace a údržby, návrhy, strukturování a programování či jiné vytváření internetových či intranetových počítačových stránek a nástěnek (webpages a websites) a internetových či intranetových aplikací, včetně jejich instalace, zavádění, aktualizace a údržby, hostování (poskytování volného prostoru) pro internetové či intranetové počítačové stránky a nástěnky (webpages a websites) nebo hostování (poskytování volného prostoru) v rámci těchto stránek či nástěnek, hostování (poskytování volného prostoru) pro internetové či intranetové aplikace, převod (konverze) počítačových programů, dat či jiných údajů v elektronické podobě z různých formátů do jiných formátů, převod (konverze) dokumentů, dat či jiných údajů z fyzických médií na elektronická média.

(730) **Seznam.cz, a.s.**, Naskové 1, Praha 5, 15000, CZ

(210) **O-424885**  
(220) 05.04.2005  
(320) 05.04.2005  
(511) 35, 41, 42  
(540)

**SEZNAM.CZ**  
**WWW.SKLIK.CZ**

(510) (35) shromažďování, poskytování, třídění, překlad nebo jiné zpracovávání obchodních nebo podnikatelských informací včetně vytváření, zpracovávání a třídění dat v rámci databází, pomoc při řízení obchodní činnosti, průzkum trhu, šíření propagačních informací, zejména systemizace informací do počítačových databází, zpracovávání specializovaných podnikových evidencí, reklamní a propagační činnost, rozšiřování a poskytování reklamních a inzertních materiálů - periodických a neperiodických tiskovin, zejména novin, časopisů určených pro reklamu a propagaci, prospektů, letáků, katalogů, reklamní literatury, brožur v tištěné podobě, na jiných nosných médiích či prostřednictvím sítě Internet nebo jiné obdobné veřejné či neveřejné telekomunikační sítě; (41) elektronické publikování (DTP), poskytování on-line publikací, organizování soutěží, provozování her on-line z počítačové sítě, vydávání knih a časopisů on-line, informace o možnostech zábavy, informace o možnostech rekreace, informace o výchově a vzdělávání, informace o možnostech rozptýlení, publikování a vydávání knih, časopisů a magazínů, služby v oblasti vzdělávání, zábavy a sportu, digitální zpracování obrazu; (42) návrhy, strukturování a programování či jiné vytváření počítačových programů a počítačových systémů zejména programového vybavení internetových, intranetových či jiných síťových serverů, serverových stanic a systémů, včetně jejich instalace, zavádění,

aktualizace a údržby, návrhy, strukturování a programování či jiné vytváření databází, jiných datových systémů a aplikací pro jejich zpracování, včetně jejich poskytování přístupu k nim a jejich instalace, zavádění, aktualizace a údržby, návrhy, strukturování a programování či jiné vytváření internetových či intranetových počítačových stránek a nástěnek (webpages a websites) a internetových či intranetových aplikací, včetně jejich instalace, zavádění, aktualizace a údržby, hostování (poskytování volného prostoru) pro internetové či intranetové počítačové stránky a nástěnky (webpages a websites) nebo hostování (poskytování volného prostoru) v rámci těchto stránek či nástěnek, hostování (poskytování volného prostoru) pro internetové či intranetové aplikace, převod (konverze) počítačových programů, dat či jiných údajů v elektronické podobě z různých formátů do jiných formátů, převod (konverze) dokumentů, dat či jiných údajů z fyzických médií na elektronická média.

(730) **Seznam.cz, a.s.**, Naskové 1, Praha 5, 15000, CZ

(210) **O-424886**

(220) 05.04.2005

(320) 05.04.2005

(511) 35, 41, 42

(540)

**SEZNAM.CZ**  
WWW.SKNIHY.CZ

(510) (35) shromažďování, poskytování, třídění, překlad nebo jiné zpracování obchodních nebo podnikatelských informací včetně vytváření, zpracování a třídění dat v rámci databází, pomoc při řízení obchodní činnosti, průzkum trhu, šíření propagačních informací, zejména systemizace informací do počítačových databází, zpracování specializovaných podnikových evidencí, reklamní a propagační činnost, rozšiřování a poskytování reklamních a inzertních materiálů - periodických a neperiodických tiskovin, zejména novin, časopisů určených pro reklamu a propagaci, prospektů, letáků, katalogů, reklamní literatury, brožur v tištěné podobě, na jiných nosných médiích či prostřednictvím sítě Internet nebo jiné obdobné veřejné či neveřejné telekomunikační sítě; (41) elektronické publikování (DTP), poskytování on-line publikací, organizování soutěží, provozování her on-line z počítačové sítě, vydávání knih a časopisů on-line, informace o možnostech zábavy, informace o možnostech rekreace, informace o výchově a vzdělávání, informace o možnostech rozptýlení, publikování a vydávání knih, časopisů a magazínů, služby v oblasti vzdělávání, zábavy a sportu, digitální zpracování obrazu; (42) návrhy, strukturování a programování či jiné vytváření počítačových programů a počítačových systémů zejména programového vybavení internetových, intranetových či jiných síťových serverů, serverových stanic a systémů, včetně jejich instalace, zavádění, aktualizace a údržby, návrhy, strukturování a programování či jiné vytváření databází, jiných datových systémů a aplikací pro jejich zpracování, včetně jejich poskytování přístupu k nim a jejich instalace, zavádění, aktualizace a údržby, návrhy, strukturování a programování či jiné vytváření internetových či intranetových počítačových stránek a nástěnek (webpages a websites) a internetových či intranetových aplikací, včetně jejich instalace, zavádění, aktualizace a údržby, hostování (poskytování volného prostoru) pro internetové či intranetové počítačové stránky a nástěnky (webpages a websites) nebo hostování (poskytování volného prostoru) v rámci těchto stránek či nástěnek, hostování (poskytování volného prostoru) pro internetové či intranetové aplikace, převod (konverze) počítačových programů, dat či jiných údajů v elektronické podobě z různých formátů do jiných formátů, převod (konverze) dokumentů, dat či jiných údajů z fyzických médií na elektronická média.

(730) **Seznam.cz, a.s.**, Naskové 1, Praha 5, 15000, CZ

(210) **O-424887**

(220) 05.04.2005

(320) 05.04.2005

(511) 35, 41, 42

(540)

**SEZNAM.CZ**  
WWW.SKUCHARKA.CZ

(510) (35) shromažďování, poskytování, třídění, překlad nebo jiné zpracování obchodních nebo podnikatelských informací včetně vytváření, zpracování a třídění dat v rámci databází, pomoc při řízení obchodní činnosti, průzkum trhu, šíření propagačních informací, zejména systemizace informací do počítačových databází, zpracování specializovaných podnikových evidencí, reklamní a propagační činnost, rozšiřování a poskytování reklamních a inzertních materiálů - periodických a neperiodických tiskovin, zejména novin, časopisů určených pro reklamu a propagaci, prospektů, letáků, katalogů, reklamní literatury, brožur v tištěné podobě, na jiných nosných médiích či prostřednictvím sítě Internet nebo jiné obdobné veřejné či neveřejné telekomunikační sítě; (41) elektronické publikování (DTP), poskytování on-line publikací, organizování soutěží, provozování her on-line z počítačové sítě, vydávání knih a časopisů on-line, informace o možnostech zábavy, informace o možnostech rekreace, informace o výchově a vzdělávání, informace o možnostech rozptýlení, publikování a vydávání knih, časopisů a magazínů, služby v oblasti vzdělávání, zábavy a sportu, digitální zpracování obrazu; (42) návrhy, strukturování a programování či jiné vytváření počítačových programů a počítačových systémů zejména programového vybavení internetových, intranetových či jiných síťových serverů, serverových stanic a systémů, včetně jejich instalace, zavádění, aktualizace a údržby, návrhy, strukturování a programování či jiné vytváření databází, jiných datových systémů a aplikací pro jejich zpracování, včetně jejich poskytování přístupu k nim a jejich instalace, zavádění, aktualizace a údržby, návrhy, strukturování a programování či jiné vytváření internetových či intranetových počítačových stránek a nástěnek (webpages a websites) a internetových či intranetových aplikací, včetně jejich instalace, zavádění, aktualizace a údržby, hostování (poskytování volného prostoru) pro internetové či intranetové počítačové stránky a nástěnky (webpages a websites) nebo hostování (poskytování volného prostoru) v rámci těchto stránek či nástěnek, hostování (poskytování volného prostoru) pro internetové či intranetové aplikace, převod (konverze) počítačových programů, dat či jiných údajů v elektronické podobě z různých formátů do jiných formátů, převod (konverze) dokumentů, dat či jiných údajů z fyzických médií na elektronická média.

(730) **Seznam.cz, a.s.**, Naskové 1, Praha 5, 15000, CZ

(210) **O-424888**

(220) 05.04.2005

(320) 05.04.2005

(511) 35, 41, 42

(540)

**SEZNAM.CZ**  
WWW.SKULTURA.CZ

(510) (35) shromažďování, poskytování, třídění, překlad nebo jiné zpracování obchodních nebo podnikatelských informací včetně vytváření, zpracování a třídění dat v rámci databází, pomoc při řízení obchodní činnosti, průzkum trhu, šíření propagačních informací, zejména systemizace informací do počítačových databází, zpracování specializovaných podnikových evidencí, reklamní a propagační činnost, rozšiřování a poskytování reklamních a inzertních materiálů -

periodických a neperiodických tiskovin, zejména novin, časopisů určených pro reklamu a propagaci, prospektů, letáků, katalogů, reklamní literatury, brožur v tištěné podobě, na jiných nosných médiích či prostřednictvím sítě Internet nebo jiné obdobné veřejné či neveřejné telekomunikační sítě; (41) elektronické publikování (DTP), poskytování on-line publikací, organizování soutěží, provozování her on-line z počítačové sítě, vydávání knih a časopisů on-line, informace o možnostech zábavy, informace o možnostech rekreace, informace o výchově a vzdělávání, informace o možnostech rozptýlení, publikování a vydávání knih, časopisů a magazínů, služby v oblasti vzdělávání, zábavy a sportu, digitální zpracování obrazu; (42) návrhy, strukturování a programování či jiné vytváření počítačových programů a počítačových systémů zejména programového vybavení internetových, intranetových či jiných síťových serverů, serverových stanic a systémů, včetně jejich instalace, zavádění, aktualizace a údržby, návrhy, strukturování a programování či jiné vytváření databází, jiných datových systémů a aplikací pro jejich zpracování, včetně jejich poskytování přístupu k nim a jejich instalace, zavádění, aktualizace a údržby, návrhy, strukturování a programování či jiné vytváření internetových či intranetových počítačových stránek a nástěnek (webpages a websites) a internetových či intranetových aplikací, včetně jejich instalace, zavádění, aktualizace a údržby, hostování (poskytování volného prostoru) pro internetové či intranetové počítačové stránky a nástěnky (webpages a websites) nebo hostování (poskytování volného prostoru) v rámci těchto stránek či nástěnek, hostování (poskytování volného prostoru) pro internetové či intranetové aplikace, převod (konverze) počítačových programů, dat či jiných údajů v elektronické podobě z různých formátů do jiných formátů, převod (konverze) dokumentů, dat či jiných údajů z fyzických médií na elektronická média.

(730) Seznam.cz, a.s., Naskové 1, Praha 5, 15000, CZ

(210) O-424889

(220) 05.04.2005

(320) 05.04.2005

(511) 38, 41, 42

(540)



SEZNAM.CZ  
WWW.SLIDE.CZ

(510) (38) informační kancelář, samostatný přenos dat nebo informací prostřednictvím telekomunikačních zařízení, počítačů, mobilních telefonů, služby zabezpečující audiovizuální komunikaci prostřednictvím informačních telekomunikačních sítí, kupř. počítačové sítě internet, mobilních telefonů, satelitu, rozšiřování, zveřejňování a přenos informací prostřednictvím informačních a telekomunikačních zařízení a sítí, mobilních telefonů, satelitů, výměna a šíření informací a zpráv pomocí telekomunikačních sítí, datových sítí, informační nebo komunikační nebo elektronické techniky, on-line chat room/diskusní skupiny na internetu a na síti mobilních telefonů, elektronické nástěnky (služby) - telekomunikační služby, poskytování přístupu k on-line službám, služby webových portálů, komunikace mobilními telefony a počítačová komunikace, posílání zpráv, pošta (elektronická), přenos zpráv a obrazových informací pomocí počítačů, šíření elektronických publikací v elektronické podobě pomocí počítačových a telekomunikačních sítí, pomocí mobilních telefonů, satelitu atp., komunikace a transakce v síti, služby datové sítě, pronájem informačních a komunikačních míst, služby krátkých textových zpráv a mobilních multimediálních zpráv MMS; (41) elektronické publikování (DTP), poskytování on-line publikací, organizování soutěží, provozování her on-line z počítačové sítě, vydávání knih a časopisů on-line, informace o možnostech zábavy, informace o možnostech rekreace, informace o výchově a vzdělávání, informace o možnostech rozptýlení, publikování a vydávání knih, časopisů a magazínů, služby v oblasti vzdělávání, zábavy a sportu, digitální zpracování obrazu; (42) návrhy, strukturování a

programování či jiné vytváření počítačových programů a počítačových systémů zejména programového vybavení internetových, intranetových či jiných síťových serverů, serverových stanic a systémů, včetně jejich instalace, zavádění, aktualizace a údržby, návrhy, strukturování a programování či jiné vytváření databází, jiných datových systémů a aplikací pro jejich zpracování, včetně jejich poskytování přístupu k nim a jejich instalace, zavádění, aktualizace a údržby, návrhy, strukturování a programování či jiné vytváření internetových či intranetových počítačových stránek a nástěnek (webpages a websites) a internetových či intranetových aplikací, včetně jejich instalace, zavádění, aktualizace a údržby, hostování (poskytování volného prostoru) pro internetové či intranetové počítačové stránky a nástěnky (webpages a websites) nebo hostování (poskytování volného prostoru) v rámci těchto stránek či nástěnek, hostování (poskytování volného prostoru) pro internetové či intranetové aplikace, převod (konverze) počítačových programů, dat či jiných údajů v elektronické podobě z různých formátů do jiných formátů, převod (konverze) dokumentů, dat či jiných údajů z fyzických médií na elektronická média.

(730) Seznam.cz, a.s., Naskové 1, Praha 5, 15000, CZ

(210) O-424890

(220) 05.04.2005

(320) 05.04.2005

(511) 38, 41, 42

(540)



SEZNAM.CZ  
WWW.SMIL.CZ

(510) (38) informační kancelář, samostatný přenos dat nebo informací prostřednictvím telekomunikačních zařízení, počítačů, mobilních telefonů, služby zabezpečující audiovizuální komunikaci prostřednictvím informačních telekomunikačních sítí, kupř. počítačové sítě internet, mobilních telefonů, satelitu, rozšiřování, zveřejňování a přenos informací prostřednictvím informačních a telekomunikačních zařízení a sítí, mobilních telefonů, satelitů, výměna a šíření informací a zpráv pomocí telekomunikačních sítí, datových sítí, informační nebo komunikační nebo elektronické techniky, on-line chat room/diskusní skupiny na internetu a na síti mobilních telefonů, elektronické nástěnky (služby) - telekomunikační služby, poskytování přístupu k on-line službám, služby webových portálů, komunikace mobilními telefony a počítačová komunikace, posílání zpráv, pošta (elektronická), přenos zpráv a obrazových informací pomocí počítačů, šíření elektronických publikací v elektronické podobě pomocí počítačových a telekomunikačních sítí, pomocí mobilních telefonů, satelitu atp., komunikace a transakce v síti, služby datové sítě, pronájem informačních a komunikačních míst, služby krátkých textových zpráv a mobilních multimediálních zpráv MMS; (41) elektronické publikování (DTP), poskytování on-line publikací, organizování soutěží, provozování her on-line z počítačové sítě, vydávání knih a časopisů on-line, informace o možnostech zábavy, informace o možnostech rekreace, informace o výchově a vzdělávání, informace o možnostech rozptýlení, publikování a vydávání knih, časopisů a magazínů, služby v oblasti vzdělávání, zábavy a sportu, digitální zpracování obrazu; (42) návrhy, strukturování a programování či jiné vytváření počítačových programů a počítačových systémů zejména programového vybavení internetových, intranetových či jiných síťových serverů, serverových stanic a systémů, včetně jejich instalace, zavádění, aktualizace a údržby, návrhy, strukturování a programování či jiné vytváření databází, jiných datových systémů a aplikací pro jejich zpracování, včetně jejich poskytování přístupu k nim a jejich instalace, zavádění, aktualizace a údržby, návrhy, strukturování a programování či jiné vytváření internetových či intranetových počítačových stránek a nástěnek (webpages a websites) a internetových či intranetových aplikací, včetně jejich instalace, zavádění, aktualizace a údržby, hostování (poskytování

volného prostoru) pro internetové či intranetové počítačové stránky a nástěnky (webpages a websites) nebo hostování (poskytování volného prostoru) v rámci těchto stránek či nástěnek, hostování (poskytování volného prostoru) pro internetové či intranetové aplikace, převod (konverze) počítačových programů, dat či jiných údajů v elektronické podobě z různých formátů do jiných formátů, převod (konverze) dokumentů, dat či jiných údajů z fyzických médií na elektronická média.

(730) **Seznam.cz, a.s.**, Naskové 1, Praha 5, 15000, CZ

(210) **O-424891**

(220) 05.04.2005

(320) 05.04.2005

(511) 35, 41, 42

(540)



**SEZNAM.CZ**  
**WWW.SMAPY.CZ**

(510) (35) shromažďování, poskytování, třídění, překlad nebo jiné zpracovávání obchodních nebo podnikatelských informací včetně vytváření, zpracovávání a třídění dat v rámci databází, pomoc při řízení obchodní činnosti, průzkum trhu, šíření propagačních informací, zejména systemizace informací do počítačových databází, zpracovávání specializovaných podnikových evidencí, reklamní a propagační činnost, rozšiřování a poskytování reklamních a inzertních materiálů - periodických a neperiodických tiskovin, zejména novin, časopisů určených pro reklamu a propagaci, prospektů, letáků, katalogů, reklamní literatury, brožur v tištěné podobě, na jiných nosných médiích či prostřednictvím sítě Internet nebo jiné obdobné veřejné či neveřejné telekomunikační sítě; (41) elektronické publikování (DTP), poskytování on-line publikací, organizování soutěží, provozování her on-line z počítačové sítě, vydávání knih a časopisů on-line, informace o možnostech zábavy, informace o možnostech rekreace, informace o výchově a vzdělávání, informace o možnostech rozptýlení, publikování a vydávání knih, časopisů a magazínů, služby v oblasti vzdělávání, zábavy a sportu, digitální zpracování obrazu; (42) návrhy, strukturování a programování či jiné vytváření počítačových programů a počítačových systémů zejména programového vybavení internetových, intranetových či jiných síťových serverů, serverových stanic a systémů, včetně jejich instalace, zavádění, aktualizace a údržby, návrhy, strukturování a programování či jiné vytváření databází, jiných datových systémů a aplikací pro jejich zpracování, včetně jejich poskytování přístupu k nim a jejich instalace, zavádění, aktualizace a údržby, návrhy, strukturování a programování či jiné vytváření internetových či intranetových počítačových stránek a nástěnek (webpages a websites) a internetových či intranetových aplikací, včetně jejich instalace, zavádění, aktualizace a údržby, hostování (poskytování volného prostoru) pro internetové či intranetové počítačové stránky a nástěnky (webpages a websites) nebo hostování (poskytování volného prostoru) v rámci těchto stránek či nástěnek, hostování (poskytování volného prostoru) pro internetové či intranetové aplikace, převod (konverze) počítačových programů, dat či jiných údajů v elektronické podobě z různých formátů do jiných formátů, převod (konverze) dokumentů, dat či jiných údajů z fyzických médií na elektronická média.

(730) **Seznam.cz, a. s.**, Naskové 1, Praha 5, 15000, CZ

(210) **O-424930**

(220) 05.04.2005

(320) 05.04.2005

(511) 7, 12, 25, 37

(540)

**TITAX**

(510) (7) motory a jejich součásti a příslušenství, zejména motory s vnitřním spalováním, parní motory, tryskové motory a turbíny, hřídele, nápravy, hnací hřídele, tlumiče nárazů a pružiny,

brzdová zařízení; (12) osobní vozidla, náhradní díly a součásti k nim, příslušenství a výzbroj k nim, zejména tažná (vlečná) zařízení, spoilery, lité disky kol, vyklápěcí střechy a střešní nosiče zavazadel, spalovací motory pro osobní vozidla, lodě a čluny, malá plavidla a osobní plavidla, jejich součásti a příslušenství zařazené do třídy 12, letadla a jejich součásti zařazené do třídy 12, železniční vozový park a jeho součásti a příslušenství zařazené do třídy 12, motorová vozidla, zejména malá užitková vozidla, veškerá terénní vozidla, obojživelná vozidla, vysokozdvížeň vozíky, motocykly a jejich součásti a příslušenství zařazené do třídy 12, strojíny prvky pro pozemní vozidla, zejména převody síly a hydraulické převodovky, přepravní zařízení zařazené do třídy 12, části pro motocykly, podpěrky pro motocykly, disky kol pro motocykly, adaptéry držáky pro motocykly, odpichovátko pro motocykly, svorníky klíny pro motocykly, brzdové systémy pro vozidla, brzdové destičky, hadice pro vozidla, ozubená kola pro vozidla, náboje kol pro vozidla, kontrolní systémy pro vozidla, škrťací klapky a ventily pro vozidla, spojky pro vozidla, stojánky pro motocykly, podpěrky nohou pro motocykly, výfuky pro vozidla, tlumiče pro vozidla, rukojeti a říditka pro vozidla, systémy chlazení a jejich části pro vozidla; (25) textilní výrobky spadající do této třídy, oděvy včetně sportovních oděvů a oděvů pro volný čas, obuv včetně sportovní obuvi, pantofle, sandály, střevíce, pokrývky hlavy, kloboučnické zboží, zejména barety, cylindry, čapky, čepice, klobouky, klobouky textilní, punčochové zboží, rukavice včetně bez prstů, palcových a dámských dlouhých, rukávničky, konfekce, zejména svrchní oblečení, např. bundy, vesty, saka, trička a nátělníky, fleecové (počesávané) oblečení, trepky, jamy, letní, podzimní a zimní oblečení dámské, pánské i dětské jako šaty krátké i dlouhé, košile, polokošile, bundokošile, obleky, halenky, kalhoty krátké i dlouhé, kabáty a pláště, šátky a šály, uniformy, kostýmy, jeansy, kombinézy, dětské oblečení, elastické pletené oděvní zboží, kožichy, kožesiny (oděvy), oděvní zboží, oblečení z kůže a z imitace kůže, prádlo osobní, prádlo spodní všeho druhu, oděvní doplňky spadající do této třídy, šponovky, plavky a plážové oblečení, oblečení do destě, oblečení na tenis, na golf a na další sporty, blejzry, pláštěnky, kabátky, živůtky, smokiny a večerní oblečení, svetry, pulovry, paleta a ponča včetně kožešinových, teplákové soupravy, oblečení na spaní a domácí oblečení, župany, spodky, negligé včetně pletených a krajkových, kombiné, korsety, bokovky, podprsénky, cvičební, baletní a sportovní trikoty, punčochy, ponožky a punčochové kalhoty, spodničky, kimona, kaftany, oblečení typu kabuki, harémové oblečení, kravaty, motýlky, přezůvky, textilní oděvní výrobky a obuv určená pro jízdu na motocyklech a ostatních vozidlech, ostatní obuv ve tř. 25, podkolenky, turistické oděvy, pracovní oděvy spadající do této třídy, oděvní zboží z elastických tkanin, cyklistické oděvy, nátepničky, sportovní čelenky, džínové oblečení pro děti i dospělé, boa (kožešinové límce), body (spodní prádlo), bryndáčky (ne z papíru), kamaše, kapuce, kostýmy (maškarní), košilová sedla, koupací pláště, pracovní pláště spadající do této třídy, legíny, límečky, livrej, manžety, noční kabátky, opasky, pásky ke kalhotám, plenky dětské textilní, pletené zboží (stávkové zboží), podpatěnky, podpatky, podrážky k obuvi, podvazky, potítky, pytle na oděvy, ramínka u dámského prádla, slintáčky (ne z papíru), snímatelné límce, šerpy, výbavička pro novorozence, zástěry, závoje, zimníky; (37) provozování autoservisu se všemi službami s tím spojenými, které spadají do této třídy, montáž, servis, údržba pozemních dopravních prostředků a jejich příslušenství, montáž autodoplňků podle přání zákazníka, zprostředkovatelská činnost v oblasti autoservisu, montáže a údržby pozemních vozidel.

(730) **ABSOLUT SPORT, s.r.o.**, Jablůnka 50, Jablůnka, 75623, CZ

(740) **DANĚK & PARTNERS** Advokátní a patentová kancelář, Dr. Vilém Daněk, Vinohradská 45, Praha 2, 12000

(210) **O-424931**

(220) 05.04.2005

(320) 05.04.2005

(511) 9, 16, 35, 38, 41

(540)

**AUTO DRIVE**

(510) (9) nosiče informací, elektronické publikace; (16) tiskoviny, katalogy, časopisy, fotografie, vstupenky, jízděnky; (35) reklamní a propagační služby; (38) šíření informací prostřednictvím veřejných datových sítí, např. internetu,



- (730) bezdrátových, kabelových nebo satelitních sítí; (41) výchova, vzdělávání a zábava, tvorba a nahrávání audiovizuálních pořadů.  
**Řepa Filip**, Vysočanská 238/103, Praha 9, 19000, CZ  
(740) Ing. Pavel Reichel, Lopatecká 14, Praha 4, 14700

- (210) **O-424985**  
(220) 06.04.2005  
(320) 06.04.2005  
(511) 3, 4, 18, 21, 25, 26, 35  
(540)

The logo for 'STIVAL' features the word in a bold, black, sans-serif font. The letters 'S', 'T', 'I', 'V', and 'A' are connected, and the 'L' is separate. Below the text is a horizontal bar with a green-to-white gradient.

- (510) (3) přípravky pro čištění, leštění, odmašťování a broušení; (4) mazadla; (18) kůže, imitace kůže, výrobky z těchto materiálů, kufrů a zavazadel, deštníky, slunečníky a hole, sedlářské výrobky; (21) kartáče; (25) oděvy, obuv, kloboučnické zboží; (26) tkaničky; (35) pomoc při řízení obchodní činnosti, obchodní administrativy, kancelářské práce.  
(590) Barevná  
(730) **Stival, a. s.**, Bobrky 426, Vsetín, 75501, CZ

- (210) **O-425122**  
(220) 08.04.2005  
(320) 08.04.2005  
(511) 32, 35  
(540)

The logo for 'Rio Activ' features the word 'Rio' in a white, cursive script font above the word 'Activ' in a white, bold, sans-serif font. The background is black.

- (510) (32) minerální a stolní vody, nealkoholické nápoje, nealkoholické nápoje obohacené minerály anebo vitamíny, ionizované a energetické nápoje, ovocné a zeleninové šťávy, džusy, sirupy a jiné přípravky na výrobu nápojů; (35) maloobchodní činnost s nealkoholickými nápoji, ovocnými a zeleninovými šťávami, džusy a sirupy, zprostředkovatelská obchodní činnost s výrobky.  
(730) **McCarter a.s.**, Miletičova 1, Bratislava, 82108, SK  
(740) DMH - patentová a známková kancelář, Mgr. Marcela Machatová, Pospíšilova 2, Praha 3, 13000

- (210) **O-425145**  
(220) 11.04.2005  
(320) 11.04.2005  
(511) 35, 36, 37, 42  
(540)

The logo for 'DRAKON' features a stylized black dragon head in profile, facing right, above the word 'DRAKON' in a bold, black, sans-serif font.

- (510) (35) reklamní, inzertní, propagační a marketingová činnost, on-line inzertní činnost, vydávání a rozšiřování reklamních materiálů a textů na všech dostupných nosičích, vydávání reklamních brožur a katalogů, umístování reklamních označení na zboží, venkovní reklama na billboardech, reklamní inzerce v tisku, v rozhlasových a televizních spotech, v síti Internet, aktualizování reklamních materiálů, vyhledávání obchodních informací, poskytování produktů reklamního charakteru, organizování a pořádání výstav a prezentací pro komerční účely,

- organizování spotřebitelských soutěží a anket; (36) pronájem nemovitostí, správa nemovitostí, oceňování a odhady nemovitostí, jednatelství, zejména ve vztahu k nemovitostem, realitní kancelář, odborné poradenství týkající se nemovitostí, zejména jejich pronájmu, správy, oceňování a odhadů a obchodu s nimi, investorská činnost, poradenská činnost v oblasti investic; (37) poradenská služba a technické konzultace v oblasti stavebnictví, stavebnictví; (42) plánování výstavby, projektování, poradenská služba v oblasti projektování.  
(730) **Drachovský Jiří Ing.**, Houškova 7, Plzeň, 32600, CZ  
(740) TICHÝ & POLÁČEK Patentoprávní a známková kancelář, JUDr. Jaromír Tichý, patentový zástupce, Dominikánská 6, Plzeň, 30112

- (210) **O-425168**  
(220) 11.04.2005  
(320) 11.04.2005  
(511) 9, 16, 38, 41  
(540)

## BLUE PAPERS

- (510) (9) magnetické, optické a jiné nosiče dat, informací, zvukových, obrazových a zvukově-obrazových záznamů spadající do tř. 9, publikace v elektronické podobě, on-line dostupné publikace v síti internet, elektronický časopis; (16) tiskoviny a polygrafické výrobky všeho druhu, zejména periodické tiskoviny; (38) šíření tiskovin, časopisů, periodik v elektronické podobě, také prostřednictvím počítačové sítě včetně internetu; (41) vydavatelská a nakladatelská činnost, včetně vydávání tiskovin prostřednictvím počítačových sítí.  
(730) **Aegis s.r.o.**, 28. pluku 7, Praha 10, 10100, CZ  
(740) UNIPATENT, Ing. Jiří Chlustina, Jana Masaryka 43-47, Praha 2, 12000

- (210) **O-425170**  
(220) 11.04.2005  
(320) 11.04.2005  
(511) 9, 16, 35, 36, 38, 39, 41, 42  
(540)

## ČSOB Půjčka na cokoli

- (510) (9) systémy dálkového přenosu dat, programy na zpracování dat, dešifrovací soustavy, platební karty, čipy, informační produkty v elektronické podobě, bezpečnostní zařízení pro úschovu svěřených peněz, cenných listin, dokumentů i ostatních cenností, přístroje a zařízení pro směnu a výměnu peněz; (16) tiskoviny všeho druhu, včetně cenných papírů, šeků, směnec, burzovních listů cenných papírů, informační produkty na papírových nosičích; (35) inzertní, reklamní a propagační činnost, uskutečňovaná prostřednictvím jakýchkoliv médií, marketing, informační servis a poradenské služby v oblasti obchodu, obchodní management a obchodní administrativy, automatizované zpracování dat v oblasti bankovníctví; (36) služby finanční, peněžní, nemovitostní a pojišťovací, včetně příslušných on-line služeb; (38) telekomunikace, systém dálkového přenosu dat prostřednictvím všech dostupných médií; (39) přeprava peněz, cenných papírů a jiných cenností; (41) výchova a vzdělávání, prezentace na společenských, kulturních i zábavních společenských akcích; (42) tvorba, zavádění, adaptace, aktualizace a údržba softwaru, kódování a dekódování zabezpečovacích systémů, tvorba www stránek.  
(730) **Československá obchodní banka, a.s.**, Na Příkopě 14, Praha 1, 11520, CZ  
(740) Baker & McKenzie v.o.s., JUDr. Gabriela Vendlová, Ph.D., Klimentská 46, Praha, 11000

- (210) **O-425171**  
(220) 11.04.2005  
(320) 11.04.2005  
(511) 9, 16, 35, 36, 38, 39, 41, 42  
(540)

## ČSOB Půjčka na lepší bydlení

- (510) (9) systémy dálkového přenosu dat, programy na zpracování dat, dešifrovací soustavy, platební karty, čipy, informační produkty v elektronické podobě, bezpečnostní zařízení pro úschovu svěřených peněz, cenných listin, dokumentů i ostatních cenností, přístroje a zařízení pro směnu a výměnu peněz; (16) tiskoviny všeho druhu, včetně cenných papírů, šeků, směnec, burzovních listů cenných papírů, informační produkty na papírových

- (730) nosičích; (35) inzertní, reklamní a propagační činnost, uskutečňovaná prostřednictvím jakýchkoliv médií, marketing, informační servis a poradenské služby v oblasti obchodu, obchodní management a obchodní administrativa, automatizované zpracování dat v oblasti bankovníctví; (36) služby finanční, peněžní, nemovitostní a pojišťovací, včetně příslušných on-line služeb; (38) telekomunikace, systém dálkového přenosu dat prostřednictvím všech dostupných médií; (39) přeprava peněz, cenných papírů a jiných cenností; (41) výchova a vzdělávání, prezentace na společenských, kulturních i zábavních společenských akcích; (42) tvorba, zavádění, adaptace, aktualizace a údržba softwaru, kódování a dekodování zabezpečovacích systémů, tvorba www stránek.
- (730) **Československá obchodní banka, a. s.**, Na Příkopě 14, Praha 1, 11520, CZ
- (740) Baker & McKenzie v.o.s., JUDr. Gabriela Vendlová, Ph.D., Klimentská 46, Praha, 11000

- (210) **O-425179**  
(220) 12.04.2005  
(320) 12.04.2005  
(511) 16, 25  
(540)



- (510) (16) papírenské výrobky; (25) oděvy a obuv.  
(590) Barevná  
(730) **NUMBERO s.r.o.**, Kostelecká 879, Praha 9, 19600, CZ

- (210) **O-425189**  
(220) 11.04.2005  
(320) 11.04.2005  
(511) 9, 16, 35, 38, 41  
(540)



- (510) (9) nosiče informací všeho druhu v rozsahu třídy 9, např. dat, obrazu a zvuku, elektronické publikace, software; (16) nosiče informací všeho druhu v rozsahu třídy 16, např. tiskoviny a polygrafické výrobky, informační letáky a brožury, katalogy, vstupenky, fotografie, plakáty; (35) výstavy a veletrhy pro obchodní a reklamní účely, jejich organizování a pořádání, odborné poradenství, vztahující se k organizování komerčních výstav a veletrhů, inzertní, reklamní a propagační služby, poskytování pomoci při provozu obchodu, včetně zprostředkování obchodních a obchodně personálních záležitostí, marketing, průzkumy a analýzy trhu; (38) šíření informací prostřednictvím datových sítí, např. Internetem; (41) výchovná, vzdělávací a zábavní činnost, pořádání odborných setkání, například školení, kurzů, konferencí a sympozií, přednášek, organizování a pořádání výstav a veletrhů ke vzdělávacím, kulturním, výchovným a zábavním účelům, odborné poradenství, vztahující se k organizování vzdělávacích, kulturních, výchovných a zábavních výstav a veletrhů, pořádání soutěží, nakladatelská a vydavatelská činnost.
- (730) **ABF, a.s.**, Václavské nám. 29, Praha 1, 11121, CZ  
(740) Ing. Pavel Reichel, Lopatecká 14, Praha 4, 14700

- (210) **O-425190**  
(220) 12.04.2005  
(320) 12.04.2005  
(511) 35, 36, 37, 39, 42



- (510) (35) propagační činnost, reklama, pomoc při řízení obchodní činnosti, obchodní administrativa, kancelářské práce; (36) pojištění, služby finanční, služby peněžní, služby nemovitostí; (37) stavebnictví, opravy, instalační služby, autoopravna; (39) doprava, balení a skladování zboží, autopůjčovna, odtahová služba, asistenční služby; (42) vědecké a technologické služby a s nimi spojený výzkum a návrhy, průmyslové analýzy a výzkum, návrh a vývoj počítačového hardwaru a softwaru, právní služby.
- (730) **Turek Jiří**, Žlutická 60, Plzeň, 32300, CZ

- (210) **O-425205**  
(220) 12.04.2005  
(320) 12.04.2005  
(511) 6, 7, 19, 36, 37  
(540)



- (510) (6) železobetonové konstrukční dílce, formy z oceli, kovové části pro výrobu betonových a železobetonových konstrukčních stavebních dílců, ocelové výztuže do betonu; (7) strojně technologická zařízení pro výrobu betonových a železobetonových konstrukčních stavebních dílců; (19) betonové konstrukční stavební dílce, betonové směsi, nepálené zdicí materiály; (36) pronájem nemovitostí, bytů a nebytových prostor; (37) zprostředkovatelská činnost ve stavebnictví, údržba a úklid bytových a nebytových prostor.
- (590) Barevná  
(730) **PREFA PRAHA a.s.**, Průmyslová 566/5, Praha 10, 10850, CZ

- (210) **O-425206**  
(220) 12.04.2005  
(320) 12.04.2005  
(511) 35, 38, 41, 42  
(540)



- (510) (35) propagační činnost, reklama, pomoc při řízení obchodní činnosti; (38) komunikace, příjem a šíření informací prostřednictvím internetu; (41) vzdělávání; (42) vývoj počítačového software.
- (730) **Ing. Libor Malý - LMC JOBS**, Vysočanská 234, Praha 9, 19000, CZ  
(740) JEHNE, VODÁK a partneři, advokátní kancelář, JUDr. Robert Jehne, advokát, Školská 32, Praha 1, 11000

- (210) **O-425208**  
(220) 12.04.2005  
(320) 12.04.2005  
(511) 16, 21  
(540)

**MARATHON**

- (510) (16) papírové ručníky; (21) zásobníky na papírové ručníky.

- (730) **Fort James Operating Company**, 133 Peachtree Street, N.E., Atlanta, GA, US  
(740) Čermák Hořejš Myslíl a spol., JUDr. Karel Čermák, advokát, Národní 32, Praha 1, 11000

- (210) **O-425209**  
(220) 12.04.2005  
(320) 12.04.2005  
(511) 37, 38, 41, 42, 45  
(540)



- (510) (37) počítačové vybavení (montáž, údržba a opravy); (38) elektronická pošta; (41) školení (pořádání a řízení); (42) hosting webových stránek, obnova počítačových dat (regenerace), počítače (pronájem), počítačové programování, počítačové programy (aktualizace, údržba), počítačové programy (instalace), tvorba a správa webových stránek (pro třetí osoby), tvorba počítačových systémů; (45) bezpečnost (poradenství v oblasti informačních systémů).

- (590) Barevná  
(730) **ENIT, a.s.**, Elektrárenská 774/2, Praha 10, 10152, CZ

- (210) **O-425210**  
(220) 12.04.2005  
(320) 12.04.2005  
(511) 9, 37, 41, 42  
(540)

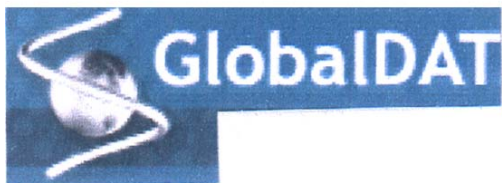

- (510) (9) softwarové produkty, počítače, počítačové programy; (37) opravy a repase výpočetní techniky; (41) osvěta v softwaru formou pořádání školení a vzdělávacích akcí; (42) tvorba programových prostředků (programování), instalace, údržba a opravy počítačového softwaru, pronájem hardware a software.

- (590) Barevná  
(730) **Faru Filip**, Pod Kotlaskou 7, Praha 8, 18000, CZ

- (210) **O-425216**  
(220) 12.04.2005  
(320) 12.04.2005  
(511) 36  
(540)



- (510) (36) burzovní makléřství - obchodování s cennými papíry.  
(590) Barevná  
(730) **Global Brokers, a.s.**, Českomoravská 12a/2255, Praha 9, 19000, CZ

- (210) **O-425223**  
(220) 13.04.2005  
(320) 13.04.2005  
(511) 9, 16, 35

- (540) **Dobrodružství kriminalistiky**

- (510) (9) veškeré nosiče informací v rozsahu třídy 9; (16) tiskoviny, periodické a neperiodické publikace, např. knihy a časopisy, katalogy, plakáty, fotografie, kalendáře, samolepky; (35) propagační, reklamní a inzertní činnost.

- (730) **Česká televize**, Na Hřebenech II., Praha 4 - Kavčí hory, 14070, CZ

- (210) **O-425226**  
(220) 13.04.2005  
(320) 13.04.2005  
(511) 9, 16, 35  
(540)

## Přízraky mezi námi

- (510) (9) veškeré nosiče informací v rozsahu třídy 9; (16) tiskoviny, periodické a neperiodické publikace, např. knihy a časopisy, katalogy, plakáty, fotografie, kalendáře, samolepky; (35) propagační, reklamní a inzertní činnost.

- (730) **Česká televize**, Na Hřebenech II., Praha 4 - Kavčí hory, 14070, CZ

- (210) **O-425227**  
(220) 13.04.2005  
(320) 13.04.2005  
(511) 9, 16, 35  
(540)

## Černí andělé

- (510) (9) veškeré nosiče informací v rozsahu třídy 9; (16) tiskoviny, periodické a neperiodické publikace, např. knihy a časopisy, katalogy, plakáty, fotografie, kalendáře, samolepky; (35) propagační, reklamní a inzertní činnost.

- (730) **Česká televize**, Na Hřebenech II., Praha 4 - Kavčí hory, 14070, CZ

- (210) **O-425229**  
(220) 12.04.2005  
(320) 12.04.2005  
(511) 29  
(540)



## Tokajská klobása

- (510) (29) maso a masné výrobky, masové konzervy, masové polotovary, masové paštiky a pomazánky, uzeniny, ryby, drůbež, zvěřina.

- (590) Barevná  
(730) **MILKAGRO a.s.**, Videňská 20, Olomouc, 77200, CZ  
(740) Ing. Pavel Reichel, Lopatecká 14, Praha 4, 14700

- (210) **O-425231**  
(220) 13.04.2005  
(320) 13.04.2005  
(511) 9, 35, 38, 41, 42  
(540)

## MAYA

- (510) (9) nahrané zvukové a zvukově-obrazové záznamy (s výjimkou nahraných CD a DVD nosičů pro školení v oblasti počítačového grafického designu a digitálních médií); (35) reklama a propagační činnost, reklama na počítačové komunikační síti; (38) televizní vysílání; (41) vydavatelská činnost, výroba a tvorba videofilmů, půjčování a pronájem filmů, organizování vědomostních soutěží (s výjimkou provádění těchto činností v oblasti školení týkajících se počítačového grafického designu a digitálních médií), tvorba televizních programů, výroba jazykových verzí audiovizuálních programů (dabing, titulky), filmová studia, filmová tvorba, organizování zábavních soutěží, organizování živých vystoupení, nahrávací studia; (42) licence k právním duševního vlastnictví, k filmovým a audiovizuálním programům, na základě dohody s autory, správa autorských práv k zvukově-obrazovým dílům.



- (730) **MAYA, spol. s r.o.**, Čajakova 13, Bratislava, 81105, SK  
(740) KUDRLIČKA & SEDLÁK Advokátní, patentová a známková kancelář, Ing. Jiří Sedlák, Husova 16, České Budějovice, 37001

- (210) **O-425242**  
(220) 13.04.2005  
(320) 13.04.2005  
(511) 29, 30, 32  
(540)



- (510) (29) maso, ryby, drůbež a zvěřina, masové výtažky, ovoce a zelenina konzervované, sušené a zavažené, želé, džemy, vejce, mléko a mléčné výrobky, oleje a tuky jedlé; (30) káva, čaj, kakao, cukr, rýže, tapioka, ságo, kávové náhražky, mouka a přípravky z obilnin, chléb, pečivo, cukrovinky, zmrzlina, med, sirup melasový, droždí, prášky do těsta, sůl, hořčice, ocet, nálevy (k ochucení), koření, led pro osvěžení; (32) piva, minerální vody, šumivé nápoje a jiné nápoje nealkoholické, nápoje a šťávy ovocné, sirupy a jiné přípravky k zhotovování nápojů.

- (590) Barevná  
(730) **TIMEX Inc. s.r.o.**, Počernická 96, Praha 10 - Malešice, 10800, CZ

pohlednice, plachty papírové, tašky a sáčky papírové i igelitové, plakáty, obrazy, kalendáře, architektonické makety, držáky na psací potřeby, figurky z papírové hmoty, obaly, ořezávátka, reklamní stojany z papíru, dárkové předměty z papíru, hlavičkové papíry; (19) veškerý nekovový stavební materiál pro stavbu občanských panelových domů, zejména kámen, panely, cihly, tvárnice, cement, vápno, malta, sádra, šterk, kameninové nebo cementové roury, včetně polozpracovaného řeziva - trámů, prken, oken dřevěných i plastových, stavebního skla, obkladový materiál keramický; (21) dárkové předměty a předměty pro domácnost z keramiky, ze skla, z porcelánu, zejména hrnečky a další hrnčířské zboží; (22) plachty v rámci této třídy, plachty pro umístění reklamy; (25) oděvy, obuv a kloboučnické zboží i sportovní; (35) reklamní činnost a marketing, zprostředkování obchodu, obchodní administrativa; (36) finanční služby, poskytování úvěrů; (37) stavby a opravy, převážně panelových domů a navazující činnosti instalatérské, malířské, pokrývačské, obkládačské, pokládání podlah, elektroinstalace, izolování staveb, vysoušení staveb, vyztužování zdiva, sklenářské práce, včetně stavby lešení, včetně výměny původních oken za nová, sanace a zateplení obvodového pláště, rekonstrukce střech, lodžii a balkónů a navazující činnosti, zprostředkovatelská činnost ve stavebnictví na veškeré stavební činnosti; (42) konstruktérské práce v oblasti stavebnictví - vypracovávání stavebních projektů na novostavby i rekonstrukce, včetně statických posouzení.

- (590) Barevná  
(730) **REVITA G, a.s.**, Na Hlavní 169, Praha 8 - Březiněves, 18000, CZ  
(740) Ing. Jarmila Loskotová, patentová zástupkyně, K Závětinám 727, Praha 5, 15500

- (210) **O-425244**  
(220) 13.04.2005  
(320) 13.04.2005  
(511) 29, 30, 32  
(540)



- (510) (29) maso, ryby, drůbež a zvěřina, masové výtažky, ovoce a zelenina konzervované, sušené a zavažené, želé, džemy, vejce, mléko a mléčné výrobky, oleje a tuky jedlé; (30) káva, čaj, kakao, cukr, rýže, tapioka, ságo, kávové náhražky, mouka a přípravky z obilnin, chléb, pečivo, cukrovinky, zmrzlina, med, sirup melasový, droždí, prášky do těsta, sůl, hořčice, ocet, nálevy (k ochucení), koření, led pro osvěžení; (32) piva, minerální vody, šumivé nápoje a jiné nápoje nealkoholické, nápoje a šťávy ovocné, sirupy a jiné přípravky k zhotovování nápojů.

- (590) Barevná  
(730) **Timex Inc. s.r.o.**, Počernická 96, Praha 10 - Malešice, 10800, CZ

- (210) **O-425256**  
(220) 13.04.2005  
(320) 13.04.2005  
(511) 6, 9, 16, 19, 21, 22, 25, 35, 36, 37, 42  
(540)



**REVITA<sup>®</sup>**

- (510) (6) veškerý kovový stavební materiál ke stavbě panelových občanských domů; (9) plachty ochranné; (16) tištěné publikace, časopisy, brožury, bloky, desky, dopisní papíry, knihy, zápisníky, záložky do knih, tužky, pera, fotografie, nálepky, samolepky,

- (210) **O-425257**  
(220) 13.04.2005  
(320) 13.04.2005  
(511) 6, 9, 16, 19, 21, 22, 25, 35, 36, 37, 42  
(540)



- (510) (6) veškerý kovový stavební materiál ke stavbě panelových občanských domů; (9) plachty ochranné; (16) tištěné publikace, časopisy, brožury, bloky, desky, dopisní papíry, knihy, zápisníky, záložky do knih, tužky, pera, fotografie, nálepky, samolepky, pohlednice, plachty papírové, tašky a sáčky papírové i igelitové, plakáty, obrazy, kalendáře, architektonické makety, držáky na psací potřeby, figurky z papírové hmoty, obaly, ořezávátka, reklamní stojany z papíru, dárkové předměty z papíru, hlavičkové papíry; (19) veškerý nekovový stavební materiál pro stavbu občanských panelových domů, zejména kámen, panely, cihly, tvárnice, cement, vápno, malta, sádra, šterk, kameninové nebo cementové roury, včetně polozpracovaného řeziva - trámů, prken, oken dřevěných i plastových, stavebního skla, obkladový materiál keramický; (21) dárkové předměty a předměty pro domácnost z keramiky, ze skla, z porcelánu, zejména hrnečky a další hrnčířské zboží; (22) plachty v rámci této třídy, plachty pro umístění reklamy; (25) oděvy, obuv a kloboučnické zboží i sportovní; (35) reklamní činnost a marketing, zprostředkování obchodu, obchodní administrativa; (36) finanční služby, poskytování úvěrů; (37) stavby a opravy, převážně panelových domů a navazující činnosti instalatérské, malířské, pokrývačské, obkládačské, pokládání podlah, elektroinstalace, izolování staveb, vysoušení staveb, vyztužování zdiva, sklenářské práce, včetně stavby lešení, včetně výměny původních oken za nová, sanace a zateplení obvodového pláště, rekonstrukce střech, lodžii a balkónů a navazující činnosti, zprostředkovatelská činnost ve stavebnictví na veškeré stavební činnosti; (42) konstruktérské práce v oblasti stavebnictví - vypracovávání stavebních projektů na novostavby i rekonstrukce, včetně statických posouzení.

- (590) Barevná

- (730) **REVITA G, a.s.**, Na Hlavní 169, Praha 8 - Březiněves, 18000, CZ  
(740) Ing. Jarmila Loskotová, patentová zástupkyně, K Závětínám 727, Praha 5, 15500

- (210) **O-425259**  
(220) 13.04.2005  
(320) 13.04.2005  
(511) 3  
(540)



- (510) (3) přípravky pro péči o vlasy.  
(730) **ALBERTO-CULVER COMPANY**, 2525 Armitage Avenue, Melrose Park, IL, US  
(740) TRAPLOVÁ-HAKR-KUBÁT Advokátní a patentová kancelář, JUDr. Jarmila Traplová, Přístavní 24, Praha 7, 17000

- (210) **O-425276**  
(220) 13.04.2005  
(320) 13.04.2005  
(511) 39  
(540)

### KOMFORT@MALL

- (510) (39) doprava (automobilová), doručovací služby, kurýrské služby, doručování balíků, doručování zboží.  
(730) **INTERNET MALL, a.s.**, Sokolská 21, Praha 2, 12000, CZ

- (210) **O-425327**  
(220) 15.04.2005  
(320) 15.04.2005  
(511) 19, 20, 27  
(540)



- (510) (19) stavební materiály nekovové, dlaždice, dlaždice na podlahy (nekovové), podlahy nekovové, plovoucí podlahy, dřevěné obložení, dřevo opracované, dřevo polozpracované (např. trámy, prkna, panely), dveře nekovové, geotextilie (textilie netkané), stavební konstrukce nekovové, nátěrové hmoty pro stavební účely, obkladačky, obklady zdí, okna nekovová, omítky, parkety, prkna, překližka, stavební sklo, kamenina, sádra, schody nekovové, stavby přenosné nekovové, vlysy podlahové; (20) nábytek všeho druhu v rozsahu třídy 20, části nábytku ze dřeva, dvířka k nábytku, kolečka k nábytku (nekovová), kancelářský nábytek, kovový nábytek, psací stoly, police, stoličky a stoly, židle, křesla, pohovky, postele, komody, regály, skříně, sedací soupravy, ložnice, zrcadla, rámy, výrobky nejmenované v jiných třídách ze dřeva, korku, rákosu, vrbového proutí, z rohu, kosti, slonoviny, z kostic, želvoviny, jantaru, perleti, mořské pěny, náhražky všech těchto materiálů nebo náhražky z plastických hmot, bambusové závěsy, přenosné dekorativní předměty, díla umělecká ze dřeva, vosku, sádry nebo umělých hmot, držáky na záclony a závěsy, kromě držáků z textilních materiálů, dřevěné rolety, figurky (sošky) ze dřeva, vosku, sádry nebo umělých hmot, háčky na záclony, konzole na záclony, kroužky na záclony, háky k věšákům (nekovové), hmoždinky (nekovové), kladky z umělých hmot pro rolety, tyče na přidržení schodišťového koberce, kuličky (nekovové), kování na dveře (nekovové), kování na okna (nekovové), kování na postele (nekovové), kryty ochranné proti žáru pro domácnost, lištové rolety vnitřní (žaluzie), matrace, ponky, prkénka na maso, rukojeti na nářadí, lavičky, kolébky, koše, žebříky, ozdoby nástěnné (bytové

zařízení), ozdoby pohyblivé (ozdobné pohyblivé předměty vydávající zvuky, zpravidla zvonečky nebo tyčinky), obrazové lišty a rámy, podhlavníky, podnožky, podušky, podušky nafukovací kromě podušek k léčebným účelům, lenošky, polštáře, polštáře nafukovací kromě polštářů k léčebným účelům, proutěné zboží, ratan, pouzdra na šperky kromě pouzder z drahých kovů, spací pytle na Kempování, záclonové tyče, umělecké truhlářské výrobky; (27) koberce, koberečky, koberečky do automobilů, rohožky, rohože, předložky, linoleum a jiné obklady podlah, krytina podlahová, izolační podlahové krytiny, tapety na stěny nikoliv textilní, rohože z tkaného lana pro lyžařské svahy, podložky pod koberec, tělocvičné žíněny, umělé trávníky.

- (590) Barevná  
(730) **GRIFFE group s. r. o.**, Kopecského 675, Ostrava, 70800, CZ  
(740) Ing. Pavel Nádvořník, Sokola Tůmy 1, Ostrava - Hulváky, 70900

- (210) **O-425341**  
(220) 15.04.2005  
(320) 15.04.2005  
(511) 29, 30, 39  
(540)



- (510) (29) konzervované, sušené a vařené ovoce; (30) čaj, čajové výtažky, náhražky čaje, čajové příchutě, čaj ochucený; (39) balení zboží.  
(590) Barevná  
(730) **BALIARNE OBCHODU, a.s. POPRAD**, Hraničná 664/16, Poprad, SK  
(740) DADEJ, GHEORGHIU, KENDEREŠKI Patentová a známková kancelář, Ing. Dušan Kendereški, Lidická 51, Brno, 60200

- (210) **O-425342**  
(220) 15.04.2005  
(320) 15.04.2005  
(511) 29, 30, 39  
(540)



- (510) (29) konzervované, sušené a vařené ovoce; (30) čaj, čajové výtažky, náhražky čaje, čajové příchutě, čaj ochucený; (39) balení zboží.  
(590) Barevná  
(730) **BALIARNE OBCHODU, a.s. POPRAD**, Hraničná 664/16, Poprad, SK  
(740) DADEJ, GHEORGHIU, KENDEREŠKI Patentová a známková kancelář, Ing. Dušan Kendereški, Lidická 51, Brno, 60200

- (210) **O-425343**  
(220) 15.04.2005  
(320) 15.04.2005  
(511) 29, 30, 39

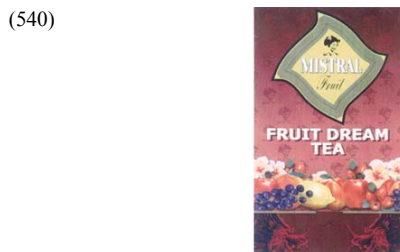

(510) (29) konzervované, sušené a vařené ovoce; (30) čaj, čajové výtažky, náhražky čaje, čajové příchutě, čaj ochucený; (39) balení zboží.

(590) Barevná

(730) **BALIARNE OBCHODU, a.s. POPRAD**, Hraničná 664/16, Poprad, SK

(740) DADEJ, GHEORGHIU, KENDEREŠKI Patentová a známková kancelář, Ing. Dušan Kendereški, Lidická 51, Brno, 60200



(510) (29) konzervované, sušené a vařené ovoce; (30) čaj, čajové výtažky, náhražky čaje, čajové příchutě, čokoláda, čokoládové nápoje, koláče, jemné pečivo, cukr, cukrovinky, zmrzlina; (39) balení zboží.

(590) Barevná

(730) **BALIARNE OBCHODU, a.s. POPRAD**, Hraničná 664/16, Poprad, SK

(740) DADEJ, GHEORGHIU, KENDEREŠKI Patentová a známková kancelář, Ing. Dušan Kendereški, Lidická 51, Brno, 60200

(210) **O-425344**

(220) 15.04.2005

(320) 15.04.2005

(511) 5, 30, 39

(540)



(510) (5) bylinné čaje, léčivé bylinky; (30) čaj, čajové výtažky, náhražky čaje, čajové příchutě; (39) balení zboží.

(590) Barevná

(730) **BALIARNE OBCHODU, a.s. POPRAD**, Hraničná 664/16, Poprad, SK

(740) DADEJ, GHEORGHIU, KENDEREŠKI Patentová a známková kancelář, Ing. Dušan Kendereški, Lidická 51, Brno, 60200

(210) **O-425347**

(220) 15.04.2005

(320) 15.04.2005

(511) 30, 35, 39

(510) (30) čaj, čajové výtažky, náhražky čaje, čajové příchutě, čaj ochucený; (35) reklama; (39) balení zboží.

(590) Barevná

(730) **BALIARNE OBCHODU, a.s. POPRAD**, Hraničná 664/16, Poprad, SK

(740) DADEJ, GHEORGHIU, KENDEREŠKI Patentová a známková kancelář, Ing. Dušan Kendereški, Lidická 51, Brno, 60200

(210) **O-425348**

(220) 15.04.2005

(320) 15.04.2005

(511) 35, 41

(540)



(510) (35) reklamní služby a služby public relations, zprostředkovatelská činnost v oblasti obchodu s uměleckými díly; (41) galerijní a výstavní činnost, agenturní činnost v oblasti kultury a sportu.

(590) Barevná

(730) **Mach Jan**, Sudoměřská 2, Praha 3, 13000, CZ

(210) **O-425345**

(220) 15.04.2005

(320) 15.04.2005

(511) 29, 30, 39

(540)



(510) (29) konzervované, sušené a vařené ovoce; (30) čaj, čajové výtažky, náhražky čaje, čajové příchutě, čokoláda, čokoládové nápoje, koláče, jemné pečivo, cukr, cukrovinky, zmrzlina; (39) balení zboží.

(590) Barevná

(730) **BALIARNE OBCHODU, a.s. POPRAD**, Hraničná 664/16, Poprad, SK

(740) DADEJ, GHEORGHIU, KENDEREŠKI Patentová a známková kancelář, Ing. Dušan Kendereški, Lidická 51, Brno, 60200

(210) **O-425363**

(220) 15.04.2005

(320) 15.04.2005

(511) 32

(540)

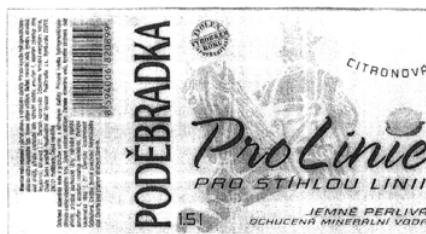

(510) (32) pitné minerální vody s příchutí i bez příchuti.

(730) **Poděbradka, a. s.**, Nymburská 239/VII, Poděbrady, 29001, CZ

(740) Mgr. Ing. Marek Němec, advokát, Nádražní 106, box 223, Sedlčany, 26401

(210) **O-425346**

(220) 15.04.2005

(320) 15.04.2005

(511) 29, 30, 39

(210) **O-425372**

(220) 15.04.2005

(320) 15.04.2005

(511) 19, 37, 42

(540)



- (510) (19) stavební materiály nekovové, jako např. dlažba, obrubníky, cihly, zdicí bloky, tvarovky, překlady, stropní prvky, střešní krytina, písek, vápno, cement a výrobky z cementu a betonu; (37) stavebnictví, opravy, instalace; (42) projektování, architektonické a urbanistické návrhy a studie, konzultační a poradenská činnost v oboru projektování staveb a volby stavebních materiálů, stavební a technické výpočty a expertizy.
- (730) **KERAMICKÝ A BETONOVÝ BLOK, s.r.o.**, ul. Masarykova 635, Postoloprty - průmyslová zóna, 43942, CZ
- (740) Mgr. David Krořta, Haštalská 27, Praha 1, 11000

(210) **O-425373**  
(220) 15.04.2005  
(320) 15.04.2005  
(511) 19, 37, 42  
(540)



- (510) (19) stavební materiály nekovové, jako např. dlažba, obrubníky, cihly, zdicí bloky, tvarovky, překlady, stropní prvky, střešní krytina, písek, vápno, cement a výrobky z cementu a betonu; (37) stavebnictví, opravy, instalace; (42) projektování, architektonické a urbanistické návrhy a studie, konzultační a poradenská činnost v oboru projektování staveb a volby stavebních materiálů, stavební a technické výpočty a expertizy.
- (730) **KERAMICKÝ A BETONOVÝ BLOK, s.r.o.**, ul. Masarykova 635, Postoloprty - průmyslová zóna, 43942, CZ
- (740) Mgr. David Krořta, Haštalská 27, Praha 1, 11000

(210) **O-425377**  
(220) 15.04.2005  
(320) 15.04.2005  
(511) 29, 30, 43  
(540)



- (510) (29) potraviny a hotová jídla živočišného původu zařazená v této třídě; (30) potraviny a hotová jídla rostlinného původu zařazená v této třídě; (43) hostinská a restaurační činnost, provozování rychlých občerstvení, ubytování a stravování v hotelech a penzionech, dočasné ubytovací služby.
- (730) **FAST FOOD SERVIS, a.s.**, Revoluční 28, Praha 1, 11000, CZ
- (740) JUDr. Aleš Zábrš, Na Beránce 2, Praha 6, 16000

(210) **O-425404**  
(220) 16.04.2005  
(320) 16.04.2005  
(511) 9, 41, 44

(540)



- (510) (9) nenahrané a nahrané nosiče zvuku nebo zvukové obrazových záznamů - CD, MC, DVD, videokazety, minidisky, videoklipy; (41) lektorská činnost, pořádání a zprostředkování společenských, sportovních, zábavných, soutěžních a vzdělávacích akcí, umělecký, pořadů a vystoupení, vydavatelská a nakladatelská činnost v oblasti knih, učebnic, učebních textů, učebních pomůcek, hudební tvorby a časopisů, vzdělávání, vzdělávací metoda, výuková metoda, reedukace čtení, metodika čtení, technika čtení, metodika výuky čtení; (44) náprava vad řeči.
- (730) **ABC MUSIC v. o. s.**, Klášterec nad Orlicí 202, Klášterec nad Orlicí, 56182, CZ
- (740) Ing. Zdeněk Kučera, Padělky 548 (P.O.Box 92), Slušovice, 76315

(210) **O-425425**  
(220) 18.04.2005  
(320) 18.04.2005  
(511) 44  
(540)

## SALON UNIQUE

- (510) (44) kadeřnické služby, manikúra.
- (730) **Hejnová Zuzana**, Tejnická 16, Praha 10, 10000, CZ  
**Mášová Daniela**, bří. Nováků 191, Jeneč, 25261, CZ

(210) **O-425440**  
(220) 19.04.2005  
(320) 19.04.2005  
(511) 9, 37, 42  
(540)

## ASIIS

- (510) (9) vědecké, optické, měřicí, signální, kontrolní a učební přístroje a nástroje, magnetické nebo optické nosiče dat, výbava pro zpracování dat, telekomunikační zařízení, elektronické karty a elektronické systémy na bázi karet, čipové a magnetické karty, výpočetní systémy, hardware, software, periferní zařízení počítačů v rámci třídy 9, záznamová média a nosiče záznamů, karty s pamětí, nosiče informací, programátory čipových karet, programátory bezkontaktních karet, nabíjecí zařízení, laboratorní napájecí zdroje, antény pasivní, antény aktivní, zámky na čipové karty, zámky na bezkontaktní karty, testovací zařízení pro kartové zámky, základní kódovací jednotky, paměťová zařízení pro klávesnice, paměťová zařízení pro čtečky kreditních karet, klíče na LPT porty, telefonické brány, GSM alarmany, GSM/GPS alarmany, přepínací zařízení pro komunikační linky; (37) instalace a opravy elektrických strojů a přístrojů, montáž a opravy telekomunikačních zařízení, poradenská činnost v oblasti servisu výpočetní techniky; (42) programování počítačů, tvorba software, analytické a inženýrské práce v oblasti telekomunikací, poradenská činnost v oblasti výpočetní techniky.
- (730) **PaSCom s.r.o.**, Starochodovská 28, Praha 4 - Chodov, 14900, CZ

(210) **O-425483**  
(220) 20.04.2005  
(320) 20.04.2005  
(511) 35, 41, 42  
(540)



Prague  
Short Film Festival



- (510) (35) reklamní a propagační činnost, zprostředkovatelská činnost v oblasti reklamy, zprostředkovatelská činnost v oblasti obchodu; (41) vydavatelská činnost, nakladatelská činnost, pořádání a organizování společenských akcí, festivalů a školení, konzultační činnost v audiovizuální oblasti, tvorba a produkce audiovizuálních děl; (42) tvorba software a poradenství v oblasti hardware a software.
- (730) **FILM SERVIS FESTIVAL KARLOVY VARY, a. s.**, Panská 1, Praha 1, 11000, CZ
- (740) JUDr. Jiří Štáidl, Apolinářská 6, Praha 2, 12800

- (210) **O-425484**  
(220) 20.04.2005  
(320) 20.04.2005  
(511) 35, 41, 42  
(540)



- (510) (35) reklamní a propagační činnost, zprostředkovatelská činnost v oblasti reklamy, zprostředkovatelská činnost v oblasti obchodu; (41) vydavatelská činnost, nakladatelská činnost, pořádání a organizování společenských akcí, festivalů a školení, konzultační činnost v audiovizuální oblasti, tvorba a produkce audiovizuálních děl; (42) tvorba software a poradenství v oblasti hardware a software.
- (730) **FILM SERVIS FESTIVAL KARLOVY VARY, a. s.**, Panská 1, Praha 1, 11000, CZ
- (740) JUDr. Jiří Štáidl, advokát, Apolinářská 6, Praha 2, 12800

- (210) **O-425485**  
(220) 20.04.2005  
(320) 20.04.2005  
(511) 35, 41, 42  
(540)



- (510) (35) reklamní a propagační činnost, zprostředkovatelská činnost v oblasti reklamy, zprostředkovatelská činnost v oblasti obchodu; (41) vydavatelská činnost, nakladatelská činnost, pořádání a organizování společenských akcí, festivalů a školení, konzultační činnost v audiovizuální oblasti, tvorba a produkce audiovizuálních děl; (42) tvorba software a poradenství v oblasti hardware a software.
- (730) **FILM SERVIS FESTIVAL KARLOVY VARY, a. s.**, Panská 1, Praha 1, 11000, CZ
- (740) JUDr. Jiří Štáidl, advokát, Apolinářská 6, Praha 2, 12800

- (210) **O-425509**  
(220) 20.04.2005  
(320) 20.04.2005  
(511) 3, 7, 8  
(540)

## DIAKO

- (510) (3) brusiva, zejména diamantové brusivo, brusné materiály a přípravky, brusné papíry, brusné pasty, brusné brikety, brusný prášek, brusná plátina; (7) diamantové nástroje, řezné a brusné kotouče a kameny, zejména diamantové jako součást strojů, brusky, nástrojové brusky, nástroje a nářadí mechanické ruční, nářadí a nástroje elektrické, zejména elektrické brusky, nože, nůžky, sekačky, leštící, řezací a vrtací stroje, náhradní díly a příslušenství uvedených strojů; (8) řezné a brusné diamantové kotouče, ruční nářadí a nástroje, zejména řezné nástroje, brusy,

- (730) čepele, nože, nůžky, sekačky, vrtáky, závitníky, přístroje.  
**Jirkovec Jaroslav**, Nové domy 14, Praha 6, 16400, CZ
- (740) JUDr. Aleš Zábrš, Na Beránce 2, Praha 6, 16000

- (210) **O-425512**  
(220) 20.04.2005  
(320) 20.04.2005  
(511) 9, 12, 16, 35, 42  
(540)



- (510) (9) magnetická média, magnetické disky, magnetické nosiče dat, nosiče dat optické, operační systémy (nahrané programy), počítačové programy (nahrané -), počítačové programy (s možností stažení), počítačový software (nahraný -); (12) elektromobily, chladičové vozy, auta, autobusy, autokary, automobily, motocykly, nákladní auta, nákladní dodávkové vozy, obytné přívěsy automobilové, pozemní vozidla (hnací motory -), pozemní vozidla (motory pro-), přívěsné (boční) vozíky, přívěsný obytný vůz, přívěsy (tažná zařízení pro vozidla), přívěsy (za vozidla), sportovní auta, traktory; (16) formuláře, grafické znaky pro kopírování, brožury, knihy, knížky brožované, obtisky, periodika, periodika (časopisy), poutače z papíru nebo lepenky, prospekty, publikace, ročenky, tiskoviny; (35) data (vyhledávání -) v počítačových souborech (pro třetí osoby), informace (obchodní nebo podnikatelské -), inzerce poštou, obchodní nebo podnikatelský průzkum, obchodní reklama (pro třetí osoby -), počítačové databáze (překlad informací do -), počítačové databáze (systemizace informací do -), pronájem reklamních ploch, příprava inzertních sloupků; (42) hosting webových stránek, grafický design, počítačové programování, počítačové stránky, aktualizace a kopírování, tvorba webových stránek a systému, tvorba software (počítačových programů), tvorba a správa webových stránek, údržba a aktualizace počítačových programů, umístění webových stránek.
- (730) **Webfarm s.r.o.**, Husova 208/3, Dubí - Běhánky, 41702, CZ

- (210) **O-425519**  
(220) 20.04.2005  
(320) 20.04.2005  
(511) 12, 25, 35, 42  
(540)



- (510) (12) motorová vozidla a jejich části a součásti v rámci této třídy; (25) oděvy, obuv, kloboučnické zboží; (35) propagační činnost, reklama, pomoc při řízení obchodní činnosti, obchodní administrativa, kancelářské práce; (42) technické poradenství.
- (590) Barevná
- (730) **HAR.X s.r.o.**, Pod Strání 2161/21, Praha 10 - Strašnice, 10000, CZ

- (210) **O-425522**  
(220) 20.04.2005  
(320) 20.04.2005  
(511) 35, 41



(540)



(510) (35) zprostředkování obchodu, poradenství v oblasti marketingu, reklamní a agenturní činnost, vše spadající do této třídy; (41) pořádání výstav a festivalů, vydavatelská a nakladatelská činnost, provozování golfových hřišť, organizování sportovních soutěží, provozování sportovních zařízení, školení, vyučování.

(590) Barevná

(730) **AD BASE s.r.o.**, Denisovo nábř. 6, Plzeň, 30100, CZ

(210) **O-425526**

(220) 20.04.2005

(320) 20.04.2005

(511) 28, 35, 37, 41, 42, 45

(540)

## STRIX

(510) (28) horolezecká výtroj, horolezecká výzbroj, horolezecké pomůcky zařazené v této třídě; (35) zprostředkování obchodu, předvádění výrobků, prezentace komerčních služeb, reklamní a propagační činnost, šíření reklamních, propagačních a informačních materiálů ke komerčním účelům; (37) provádění staveb, údržovacích prací na nich, jejich změn a odstraňování, práce zemní, betonářské, zednické, stavebně montážní, obkladačské, štukatérské, izolačské, pokrývačské, klempířské, truhlářské, tesařské, zámečnické (spadající do této třídy), topenářské, potrubářské, vodoinstalátorské, elektromontážní, práce malířské, natěračské, tapetářské, pokládání podlah, jiné úpravy povrchů, dokončovací terénní úpravy, zprostředkování služeb v oblasti stavebnictví, opravárenských prací a úklidových prací, opravy motorových a nemotorových vozidel, opravy stavebních strojů a jiné stavební techniky, půjčování a pronájem stavebních mechanismů a jiné stavební techniky, odborný technický dozor zejména nad stavebními a montážními pracemi, zprostředkování služeb ve stavebnictví, stavba a demontáž lešení, stavba, instalace a demontáž pomocných montážních plošin, visutých lávek a speciálních lešení, zejména pro práci ve výškách, sanace skal a jiných přírodních útvarů, výškové práce, zejména stavebního charakteru, odborné poradenství v oboru staveb, stavebních hmot a materiálů; (41) pořádání odborných kurzů, školení, instruktáží a jiných vzdělávacích akcí, lektorská činnost, pořádání společenských akcí a akcí sportovního charakteru; (42) práce konstruktérů a projektantů, navrhování technologie stavebních činností, odborné poradenství a navrhování technologie sanace staveb a přírodních útvarů, navrhování technologie a bezpečnostních předpisů pro práce ve výškách, vědecká a výzkumná činnost v oblasti přírodních věd, architektonické poradenství, odborné poradenství v oboru urbanismu a architektury, zajišťování odborných expertiz v oboru staveb, stavebních hmot a materiálů, vč. testování, měření a analýz staveb a přírodních útvarů; (45) poskytování služeb v oblasti bezpečnosti a ochrany zdraví při práci, tvorba a vydávání bezpečnostních předpisů, tvorba bezpečnostních a záchranných systémů, výškové práce, zejména záchranného charakteru.

(730) **STRIX Chomutov s.r.o.**, 28. října 1081, Chomutov, 43001, CZ

(740) ZEMAN - podkrušnohorská patentová a známková kancelář, Petr Zeman, Hradní 301, Loket, 35733

(210) **O-425528**

(220) 20.04.2005

(320) 20.04.2005

(511) 9, 35, 37, 40

(540)



(510) (9) elektrické rozvodné desky a rozvaděče, elektrické transformátory, elektrické vodiče a veškerý další elektromontážní a elektroinstalační materiál zařazený v této třídě, elektronická zařízení; (35) zprostředkování obchodu, předvádění a nabízení zboží, prezentace komerčních služeb, řízení obchodní společnosti, obchodní administrativa, vedení účetnictví, reklama a propagace; (37) provádění staveb, jejich změn a odstraňování, práce zemní, zakládání staveb, práce betonářské, zednické, obkladačské, stavebně montážní, tesařské, pokrývačské, izolačské, klempířské, zámečnické (spadající do této třídy), topenářské, instalátorské, plynoinstalační, elektroinstalační, truhlářské, malířské a natěračské, zámečnické - montážní, práce sklenářské, pokládání podlah, jiné úpravy povrchů, dokončovací terénní úpravy, montáže, údržba, rekonstrukce, opravy, údržba, revize a zkoušky elektrických zařízení, včetně vyhrazených elektrických zařízení, instalace, údržba a opravy elektronických zařízení, zprostředkování služeb v oblasti stavebnictví, opravárenských prací a úklidových prací, stavba a demontáž lešení, půjčování a pronájem stavebních mechanismů a jiné stavební techniky, odborný stavební dozor; (40) výroba energetických zařízení a tlakových zařízení na zakázku, práce svářečské, práce zámečnické výrobního charakteru, práce sklářské.

(730) **Universal Most, s.r.o.**, Česká 842, Most, 43401, CZ

(740) ZEMAN - podkrušnohorská patentová a známková kancelář, Petr Zeman, Hradní 301, Loket, 35733

(210) **O-425529**

(220) 20.04.2005

(320) 20.04.2005

(511) 11, 16, 21

(540)



(510) (11) porcelánové součásti osvětlovacích těles, zejména kryty a stínítka; (16) tiskárenské výrobky, zejména etikety, samolepicí folie, papírové obaly a obálky, obaly a obálky z plastů zařazené v této třídě; (21) porcelán zejména užitný a ozdobný, keramika.

(730) **EPIAG LOFIDA - PORCELÁN CZ s.r.o.**, Dalovice 30, 36263, CZ

(740) ZEMAN - podkrušnohorská patentová a známková kancelář, Petr Zeman, Hradní 301, Loket, 35733

(210) **O-425553**

(220) 21.04.2005

(320) 21.04.2005

(511) 37

(540)



(510) (37) provádění staveb, včetně jejich změn, údržovacích prací na stavbách a jejich odstraňování.

(590) Barevná

(730) **Bohemia K spol. s r.o.**, České Hamry 32, Vejprty, 43191, CZ

(210) **O-425557**  
(220) 21.04.2005  
(320) 21.04.2005  
(511) 5, 30, 32  
(540)

### KLIMALADY

(510) (5) výrobky farmaceutické, zvěrolékařské, výrobky dietetické k lékařským účelům, vitamínové a multivitaminové přípravky, potraviny pro batolata; (30) káva, čaj, kakao, cukr, rýže, tapioka, ságo, kávové náhražky, mouka a obilní výrobky, chléb, sušenky, suchary, koláče, jemné pečivo a cukrovinky, bonbóny, lízátko, zmrzlina, med, sirup z melasy, kvasnice, prášky do pečiva, sůl, hořčice, pepř, ocet, chuťové omáčky, koření; (32) minerální vody, šumivé vody, šumivé nápoje a jiné nápoje nealkoholické, sirupy a jiné přípravky ke zhotovování nápojů, ovocné šťávy a nápoje, vitamínové a multivitaminové nápoje.

(730) **VitaHarmony, s.r.o.**, Vyhlička 39, Brno, 63800, CZ  
(740) Ludmila Hájková, Olbrachtovo nám. 5, Brno, 62400

(210) **O-425558**  
(220) 21.04.2005  
(320) 21.04.2005  
(511) 5  
(540)

### BRUMLÍK CUMLÍK

(510) (5) výrobky farmaceutické a veterinářské, diabetické přípravky pro léčebné účely, vitamínové a multivitaminové přípravky.

(730) **VitaHarmony, s.r.o.**, Vyhlička 39, Brno, 63800, CZ  
(740) Ludmila Hájková, Olbrachtovo nám. 5, Brno - Komín, 62400

(210) **O-425559**  
(220) 21.04.2005  
(320) 21.04.2005  
(511) 30  
(540)

### BZENECKÝ OCET OKL OCTÁRNA BZENEC

(510) (30) veškeré druhy kvasných octů, ochucovací nálevy s octovým základem.

(730) **Kuchař Libor**, Pod Vinohrady 1180, Bzenec, 69681, CZ

(210) **O-425560**  
(220) 21.04.2005  
(320) 21.04.2005  
(511) 30  
(540)



(510) (30) veškeré druhy kvasných octů, ochucovací nálevy s octovým základem.

(730) **Kuchař Libor**, Pod Vinohrady 1180, Bzenec, 69681, CZ

(210) **O-425563**  
(220) 21.04.2005  
(320) 21.04.2005  
(511) 35, 41, 42  
(540)



(510) (35) řízení, poradenství při vedení podniků, podnikové poradenství a obchodní management, profesionální obchodní a podnikatelské poradenství, posuzování efektivnosti provozu a racionalizace práce, personální poradenství; (41) organizování a vedení seminářů, pořádání a řízení školení, vzdělávání, vydávání textů; (42) poradenství o ochraně životního prostředí, kontrola kvality, průmyslový a umělecký design, vývoj a výzkum nových výrobků.

(730) **QEMS s.r.o.**, Březeneká 4750/101, Chomutov, 43004, CZ

(210) **O-425571**  
(220) 21.04.2005  
(320) 21.04.2005  
(511) 39, 41, 43  
(540)

### GALIA

(510) (39) služby cestovního ruchu v oblasti dopravy, turistické rezervace (s výjimkou rezervace ubytování a stravování), dopravní služby, prodej a rezervace jízdenek a letenek, služby průvodců v cestovním ruchu, služby cestovních kanceláří (organizování cest, okružních výletů, prohlídek a zájezdů, organizování exkurzí), služby turistických kanceláří (doprovázení turistů, pronájem parkovacích ploch, turistické prohlídky), taxislužba, doručování zboží, kurýrní služby, odtahová služba, pronájem dopravních prostředků, pronájem skladovacích prostor, rozvod vody, rozvod plynu, rozvod elektřiny, stěhovací služby; (41) provozování a pronájem hřišť, stadionů a sportovních zařízení, informační služby o sportovních, kulturních a vzdělávacích akcích, organizování vzdělávacích a zábavných akcí, zprostředkovatelská činnost v oblasti výchovy, vzdělávání, kultury, zábavy a sportu, organizování a pořádání kulturních, výchovných, vzdělávacích, zábavních a sportovních akcí, organizování a pořádání festivalů, zprostředkování a organizování divadelních a hudebních a filmových představení, pořadů a soutěží, služby v oblasti estrády, kinosály (provozování), vydavatelská a nakladatelská činnost, vedení a organizování seminářů, kongresů, konferencí a symposií, organizování, zprostředkování a pořádání kulturních a vzdělávacích výstav, soutěží a kulturních a společenských akcí, předprodej vstupenek, pomoc při pořádání kulturních, vzdělávacích a zábavních akcí, provozování heren a kasín, kluby zdraví, sportovní kluby, pořádání loterií, umělecká agentura, předprodej vstupenek, služby pro oddech a rekreaci; (43) ubytovací služby, organizování společenských akcí, pronajímání jednacích místností, služby v oblasti stravování, hotely, restaurace, bary, kavárny, zásobování, stravovací služby, zavodní stravování, restaurační a hostinské služby, služby samoobslužného stravování, služby rychlého občerstvení jako je pouliční občerstvení a stánkové občerstvení při společenských akcích, poradenské a konzultační služby v oblasti ubytování a stravování, poskytování know how v uvedených oblastech, cateringové služby, služby poskytované při provozování a franchisingu restaurací a podobných zařízení podávajících pokrmy a nápoje ke konzumaci, příprava a prodej pokrmů přes ulici, rezervace ubytování.

(730) **Libor Gašparovič - Agentura GALIA**, Opletalova 1, Olomouc, 77200, CZ

(740) **HALAXOVÁ & HALAXOVÁ, TETRAPAT, RNDr. Zdeňka Halaxová**, Horní náměstí 7, Olomouc, 77200

(210) **O-425581**  
(220) 21.04.2005  
(320) 21.04.2005  
(511) 41, 45  
(540)

### Novanupta

(510) (41) plánování a organizování večírků, organizování a vedení seminářů; (45) svatební služby.

(730) **Jana Štastná - AGENTURA NOVANUPTA**, Bělehradská 9, Praha 4 - Nusle, 14000, CZ

(210) **O-425584**  
(220) 21.04.2005  
(320) 21.04.2005  
(511) 9, 38, 42

(540)



- (510) (9) informace a záznamy na nosičích zařazených ve tř. 9, elektronická data a databáze, informační produkty v elektronických, datových, informačních a telekomunikačních sítích všeho druhu, software a hardware, periodika a knihy v elektronické podobě, databázové produkty zařazené ve tř. 9, nosiče dat či záznamů včetně audiokazet nahrané i nenahrané, elektronické, datové nebo informační sítě, multimediální aplikace na nosičích zařazených ve tř. 9 nebo v sítích, interaktivní a grafické programy, software, zejména pro systémy pro přenos dat, dešifrovací soustavy, platební karty nebo magnetické a čipové karty pro použití v bankovníctví, pojišťovnictví, v oblasti služeb a v obchodním styku, mezinárodní platební karty, elektronické peněženky, čipy, multimediální nebo informační katalogy, audiovizuální programy a díla, exponované filmy, hudební díla na nosičích, CD disky, programové vybavení pro počítače, software, hardware výpočetní, komunikační nebo informační techniky, elektronické databáze a databázové produkty, informace a záznamy na nosičích s výjimkou nosičů papírových ze tř. 16, informace a data na nosičích nebo i v elektronických, datových, informačních, počítačových a komunikačních sítích, související software a hardware, elektronické, datové nebo informační nebo komunikační nebo výpočetní sítě včetně jednotlivých součástí a náhradních dílů obsažených ve třídě 9, multimediální aplikace, počítačové hry, hlavolamy elektrické nebo elektronické - v rámci této třídy; (38) počítačový přenos pošty, tisková agentura, dálkový přenos obrazu a video obrazu, provozování datové sítě, provozování veřejné mobilní radiotelefonní sítě, šíření tiskovin a knih prostřednictvím počítačové, datové, elektronické, telekomunikační nebo informační sítě, služby hlasové schránky, služby krátkých textových zpráv, teletext a služby s ním spojené, pronájem telekomunikačních zařízení a přístrojů včetně telefonů, služby zaslání zpráv; (42) konzultační, asistenční, analytické, designérské, vyhodnocovací a programovací služby týkající se počítačového software, firmware, hardware a informačních technologií, konzultace týkající se hodnocení, výběru a zavádění počítačového software, firmware, hardware, informačních technologií a systému zpracování dat, právních záležitostí, informačních technologií a duševního vlastnictví, a to i prostřednictvím telekomunikačních sítí, dodávky on-line, Internetem a sítí World Wide Web, webhosting, webdesing, výzkumné služby, kódování a dekodování zabezpečovacích systémů (tvorba software), poradenská činnost v oblasti aplikace výpočetní techniky, v oblasti informatiky, vytváření virtuálních/počítačových 3 D animací a modelů, informačních technologií, navrhování a realizace automatizovaných systémů řízení, programátorská činnost, projekce počítačových sítí, poskytování práva užití software a pronájem software, instalace, opravy, údržba a servis software, vytváření interaktivních aplikací umožňující předávání a tvorbu grafické podoby prostřednictvím sítí Internet, programování, software - návrhy, převod a konverze počítačových programů a údajů (kromě fyzické konverze), převod a konverze údajů a dokumentů z fyzických médií na elektronická média, tvorba a údržba počítačových stránek WEB pro zákazníky, hostování na počítačových stránkách WEB, instalace počítačových programů, návrh počítačových systémů, programování internetových databázových systémů a internetových aplikací, konstrukce WWW prezentací a řešení WWW serverů, aktualizace a údržba počítačových programů, pronájem času dat a údajů na přístup do počítačových databází, zhotovování kopií počítačových programů, technické studie v oblasti počítačů a programového vybavení, výzkum, vývoj a tvorba systémů pro elektronické obchodování, včetně příslušného software a hardware, poskytování know-how pro oblast elektronického obchodování a informačních technologií, programování multimediálních aplikací, vytváření interaktivních a grafických programů, počítačové animace a vizualizace, grafický design, zavádění,

aktualizace, návrhy, strukturování a programování či jiné vytváření databází, jiných datových systémů a aplikací pro jejich zpracování, včetně jejich poskytování přístupu k nim a jejich instalace, zavádění, aktualizace a údržby, návrhy, strukturování a programování či jiné vytváření internetových či intranetových počítačových stránek a nástěnek (webpages a websites) a internetových či intranetových aplikací, hostování (poskytování volného prostoru) pro internetové či intranetové informace, stránky a nástěnky (webpages a websites), hostování (poskytování volného prostoru) pro internetové či intranetové aplikace, převod (konverze) počítačových programů, dat či jiných údajů v elektronické podobě z různých formátů do jiných formátů, převod (konverze) dokumentů, dat či jiných údajů z fyzických médií na elektronická média, zálohování dat a informací elektronickými a počítačovými prostředky a prostřednictvím elektronické pošty, poradenství v oblasti výpočetní a informační techniky.

- (590) Barevná  
(730) **CzechNET CZ, s.r.o.**, Velké Svatoňovice 315, Velké Svatoňovice, 54235, CZ  
(740) DANĚK & PARTNERS Advokátní a patentová kancelář, Dr. Vilém Daněk, Vinohradská 45, Praha, 12000

- (210) **O-425605**  
(220) 22.04.2005  
(320) 22.04.2005  
(511) 29, 30, 31, 32, 33  
(540)

**VÝROBEK OK**



- (510) (29) mléko, mléčné výrobky a nápoje, zejména máslo včetně pomazánkového, kombinované tučky rostlinného a živočišného původu, sýry a výrobky z nich, mléčné kysané výrobky včetně jogurtů, mléčné krémy, sušené mléko a sušené výrobky na bázi mléka, tvarohy, smetany, mražené krémy na bázi mléka, zpracované mandle a ořechy, konzervované potraviny a poživatiny na bázi bílkovin, bylin, olejnin a mikrobiologických kultur, výživné bylinné extrakty, texturované proteiny a jejich směsi pro humánní využití, vejce čerstvá a vejce sušená, konzervované, mražené, sušené a sterilizované výrobky ze zeleniny a ovoce, lesních a zahradních plodů, hub, bylin a jejich směsi, kompoty, želé, rosoly, džemy, ovocné dřeně, masové, masozeleninové, drůbeží, rybí a zvěřinové konzervy, masové výtahy a masové a rybí speciality, paštiky, maso, ryby, drůbež a zvěřina sušené, mražené, masolené a uzené, míchané saláty s masem, rybami, drůbeží a zvěřinou, výrobky na bázi brambor, jako bramborové lupínky apod., oleje, jedlé tučky a margaríny, polévky, polévkové směsi, přesnídávkové, polotovary a hotová jídla vyráběná z potravin uvedených v této třídě; (30) suroviny a polotovary pro pekárenskou a cukrářskou výrobu, zahušťovací a pojící činidla, zpracovaná mouka obsahující všechny přísady nutné pro výrobu pekařských, cukrářských a těstářských výrobků, trvanlivého a jemného pečiva, pekařské tučky, tukové náhražky, náplně, polevy, zlepšující přípravky vše do chleba, pečiva a cukrářských výrobků, mlynářské, těstářské, pekařské a cukrářské výrobky, potravinářské mouky, mouky z obilovin, z luštěnin, výrobky obsahující obiloviny a/nebo luštěniny a směsi z nich, výrobky z mouky, z luštěnin a obsahující mouku z obilovin a/nebo z luštěnin pro další zpracování, mouka sloužící jako dělicí produkt pro pekařské a cukrářské výrobky, pečivové hmoty, pasty nebo prášky (pekárenské a cukrářské), výrobky expandované, extrudované, včetně ostatních výrobků zdravé a racionální výživy obsahující například přírodní vlákniny a ostatní ingredience zařazené v této třídě, pekařské výrobky, zejména moučné, zvláště chléb všeho druhu, zejména nekvašený a sladový, chlebičky a taštičky, též plněné masem, sýrem, zeleninou, pizza, chlebové konzervy, kvásek, kvasnice, jemné trvanlivé a sladové pečivo, housky, též plněné masem, sýrem, atd., rohlíky, bagety, sendviče, škrubovité výrobky, cukrářské pečivo a výrobky, zvláště drobné cukroví a cukrovinky,

bonbóny, lízátko, cukrová vata, žvýkačky, želé, želatinové bonbóny, perníky, medovíčky, pralinky, pudinky, moučnický, zejména bábovky, koláče, dorty, drobné pečivo, sušenky a oplatky, lívance, palačinky, cukrovinky nečokoládové i čokoládové, káva, kávové náhražky a přísady, kávové esence, kávové směsi, cikorka, cikorkové směsi, kávové nápoje a přípravky na výrobu těchto nápojů, čaj, čajové výtažky, ledový čaj, kakao a kakaové přípravky a výrobky, čokoláda, čokoládové výrobky, rýže, cukr, obilné vločky, muesli, popcorn, cereálie, med, mák, sůl, droždí, kypřicí prášky, melasový sirup, kmín, koření a jeho směsi, potravinářské dresingy a zahušťovače, omáčky, listové těsto, těsta a těstoviny, nudle, špagety, dehydratovaná hotová jídla a směsi k přípravě hotových jídel, mandlové těsto a marcipán, plnicí masy do pečiva, zmrzlina, zmrzlinové krémy, vodová zmrzlina, mražené cukrovinky, přípravky pro výrobu zmrzlin a vodových zmrzlin a mražených cukrovinek, šerbet, led pro osvěžení, potravinové doplňky ve formě práškových směsí, pastilek, bonbónů, prášků nebo žvýkaček, spadajících do této třídy, minerály, multiminerálové komplexy a stopové prvky jako doplňky výživy, nikoliv pro léčebné účely, trestí a výtažky do potravin, nikoliv pro lékařské účely; (31) výrobky zemědělské, zahradnické a lesní, zejména obilniny, čerstvé ovoce též jižní a zelenina, čerstvé luštěniny, pór, lanýže, kořeny pro potravinářství, čerstvý mák, okurky, olivy, čerstvé ořechy, zejména vlašské a kokosové, ořechová jádra, živé rostliny a přírodní květiny, zvířecí krmivo, slad na výrobu piva a lihovin, osivo, zrní neuvedené v jiných třídách, živá zvířata; (32) nealkoholické nápoje syacené i nesycené, včetně nápojů minerálních, šumivých, iontových a energetických, sirupy, směsi, prášky a jiné přípravky a koncentráty pro přípravu nápojů, ovocné a zeleninové šťávy, mošty, ovocné nektary, nápoje z ovocných šťáv, včetně nápojů dietetických, diabetické a dietetické nápoje neléčebné, práškové nealkoholické nápoje, práškové přípravky a příchutě pro výrobu nealkoholických nápojů a likérů, nealkoholické aperitivy, ovocné šťávy, stolní a minerální vody; (33) alkoholické nápoje a lihoviny, včetně esencí, extraktů a trestí pro ně, též ovocných a s alkoholem, výtažky z bylin pro výrobu alkoholických nápojů, amontillados, anisado, aperitivy - likéry a vína každé provenience, arak, bylinná pálenka a bylinný likér, cidry, též sladké cidry, coctaily, curacao, destiláty a destilované nápoje, destiláty ovocné, např. z ostružin a kirsch, hruškový mošt, chininové víno, koňak a pálenka, korintské víno, kořalky všeho druhu např. třešňovice, jablkovice, koňak, ovocná pálenka, zázvorová pálenka, mlátovice, pálenka z ostružin, z borůvek, kvašené nápoje, likéry, mátový líh, medovina, mléčné alkoholizované nápoje a mléčné alkoholické nápoje, mošty jablečné, též sladké, pálenky, punč a trest' na punč, rum, sangria, saké, sherry, slivovice, šampaňská vína a šumivé nápoje, terkelice, tonická vína, vermut, vína, kromě vín medicínálních, vína a likéry pro trávení, vína aperitivní z korintek, vína ovocná, vína posilující, víno portské, vína s ipekakuanhou, vína sladová, vína šumivá či nikoliv, víno matolinové, vínovice, whisky, žaludeční likér a žaludeční vína.

(590) Barevná

(730) **Agrární komora Olomouckého kraje**, Blanická 1, Olomouc, 77200, CZ

(740) Ing. Petr Soukup, patentový a známkový zástupce, Švédská 3, Olomouc, 77200

(210) **O-425627**

(220) 22.04.2005

(320) 22.04.2005

(511) 16, 35, 36

(540)

 **StornoPlus**

(510) (16) tiskoviny všeho druhu zařazené do této třídy; (35) zprostředkovatelská činnost v oblasti obchodu, propagace, reklama, inzerce všemi druhy médií, marketing; (36) pojišťovací činnost, zajišťovací činnost, činnosti související s pojišťovací a

zajišťovací činností, vše zařazené do této třídy, podnikání na finančním trhu, zprostředkovatelská činnost v pojišťovníctví, v oblasti stavebního spoření a penzijního připojištění, směnárenská činnost, poradenská činnost v uvedených oblastech této třídy.

(730) **Evropská Cestovní pojišťovna, a.s.**, Kozi 5/916, Praha 1, 11000, CZ

(740) PROPATENT, Ing. Vlasta Sedláčková, Ke Kateřinkám 1393, Praha 4, 14900

(210) **O-425628**

(220) 22.04.2005

(320) 22.04.2005

(511) 22, 24, 25

(540)



(510) (22) materiál ze surových vláken, stany, plachty, provazy, síťky; (24) tkaniny a textilní výrobky, které nejsou uvedeny v jiných třídách, ubrusy, ložní prádlo; (25) oděvy a prádlo, oděvy a prádlo i pro sportovní účely, klobouky, čepice, rukavice.

(730) **Hrdina Pavel Ing.**, U Potoka 12, Šumperk, 78701, CZ

(740) PROPATENT, Ing. Vlasta Sedláčková, Ke Kateřinkám 1393, Praha 4, 14900

(210) **O-425629**

(220) 22.04.2005

(320) 22.04.2005

(511) 19, 35, 37

(540)

**GEUS**

(510) (19) okna ze skla, plastu a dřeva; (35) zprostředkování obchodní činnosti; (37) montáž, servis, instalace, opravy a údržby oken, dveří, zimních zahrad a plovoucích podlah, truhlářství.

(730) **Geus Okna, a.s.**, Koněvova 2660/141, Praha 3, 13000, CZ

(740) PROPATENT, Ing. Vlasta Sedláčková, Ke Kateřinkám 1393, Praha 4, 14900

(210) **O-425636**

(220) 25.04.2005

(320) 25.04.2005

(511) 35, 36

(540)

**12 za 12**

(510) (35) propagační činnost, reklama, obchodní administrativa; (36) finanční služby.

(730) **Mc TREE a. s.**, Budovatelská 287, Praha 9, 19015, CZ

(210) **O-425637**

(220) 25.04.2005

(320) 25.04.2005

(511) 35, 36

(540)

**6 za 6**

(510) (35) propagační činnost, reklama, obchodní administrativa; (36) finanční služby.

(730) **Mc TREE a. s.**, Budovatelská 287, Praha 9, 19015, CZ

(210) **O-425638**

(220) 25.04.2005

(320) 25.04.2005

(511) 35, 36

(540)

**3 za 3**

(510) (35) propagační činnost, reklama, obchodní administrativa; (36) finanční služby.

(730) **Mc TREE a. s.**, Budovatelská 287, Praha 9, 19015, CZ

(210) **O-425640**



(220) 25.04.2005  
(320) 25.04.2005  
(511) 9, 16, 41  
(540)

### **němčina TAXUS Learning**

(510) (9) software spojený s výukou jazyků, komunikační systémy pro výpočetní techniku, výpočetní technika, audiovizuální technika, elektronické zařízení pro jazykové učebny a učebny vůbec, nenahrané a nahrané nosiče zvuku nebo zvukově obrazových záznamů - CD, MC, DVD, videokazety, minidisky, videoklipy; (16) knihy, brožury, učebnice, učební texty, učební pomůcky tištěné, obaly, hudebniny, hudební rukopisy, atlasy, mapy, noviny, časopisy, inzertní katalogy, fotografie, plakáty, obrazy, pohlednice, vizitky, kalendáře, diáře, formuláře, telefonní seznamy, ostatní periodický a neperiodický tisk a tištěné materiály zařazené do třídy 16; (41) vzdělávání, lektorská činnost, pořádání a zprostředkování společenských, sportovních, zábavných, soutěžních a vzdělávacích akcí, uměleckých pořadů a vystoupení, vydavatelská a nakladatelská činnost v oblasti knih, učebnic, učebních textů, učebních pomůcek, hudební tvorby a časopisů.

(730) **Toman Ivo Ing.**, Milevská 835/8, Praha 4, 14000, CZ  
(740) Ing. Zdeněk Kučera, Padělký 548 (P.O.Box 92), Slušovice, 76315

(210) **O-425641**

(220) 25.04.2005  
(320) 25.04.2005  
(511) 9, 16, 41  
(540)

### **angličtina TAXUS Learning**

(510) (9) software spojený s výukou jazyků, komunikační systémy pro výpočetní techniku, výpočetní technika, audiovizuální technika, elektronické zařízení pro jazykové učebny a učebny vůbec, nenahrané a nahrané nosiče zvuku nebo zvukově obrazových záznamů - CD, MC, DVD, videokazety, minidisky, videoklipy; (16) knihy, brožury, učebnice, učební texty, učební pomůcky tištěné, obaly, hudebniny, hudební rukopisy, atlasy, mapy, noviny, časopisy, inzertní katalogy, fotografie, plakáty, obrazy, pohlednice, vizitky, kalendáře, diáře, formuláře, telefonní seznamy, ostatní periodický a neperiodický tisk a tištěné materiály zařazené do třídy 16; (41) vzdělávání, lektorská činnost, pořádání a zprostředkování společenských, sportovních, zábavných, soutěžních a vzdělávacích akcí, uměleckých pořadů a vystoupení, vydavatelská a nakladatelská činnost v oblasti knih, učebnic, učebních textů, učebních pomůcek, hudební tvorby a časopisů.

(730) **Toman Ivo Ing.**, Milevská 835/8, Praha 4, 14000, CZ  
(740) Ing. Zdeněk Kučera, Padělký 548 (P.O.Box 92), Slušovice, 76315

(210) **O-425680**

(220) 25.04.2005  
(320) 25.04.2005  
(511) 35, 37, 41  
(540)

# JANAGROUP

(510) (35) propagační, reklamní a inzertní činnost, reklamní materiály (aktualizace), předvádění zboží, reklamní agentura, aktualizování reklamních materiálů, rozšiřování a zaslání reklamních materiálů, především letáků, prospektů, katalogů, periodických a neperiodických publikací, tiskovin a různých vzorků, pronájem reklamní plochy, vydávání reklamních textů, rozhlasová a televizní reklama, venkovní reklama, organizace a pořádání výstav ke komerčním a reklamním účelům, prezentace uživatelů na stránkách World Wide Web v počítačové síti Internet, činnost organizačních a ekonomických poradců, ekonomické prognózy, komerční informační kancelář, systemizace informací do počítačové databáze, obchodní průzkum, průzkum trhu,

zprostředkovatelská činnost v oblasti obchodu, marketingu, reklamy, inzerce, výstav s obchodním zaměřením, pomoc při řízení obchodní činnosti, služby a poradenství v obchodní činnosti, obchodní nebo podnikatelské informace, marketingové studie, organizační poradenství, zprostředkovávání obchodních kontaktů, provádění obchodních operací, komerční využití Internetu v oblastech komerčních internetových médií a vyhledávacích služeb, on-line inzerce, merchadising, franchising; (37) pravidelné úklidové práce, jednorázové úklidy a s tím související činnosti, úklid, čištění a údržba interiérů, budov, provozních, obchodních, kulturních, společenských a sportovních prostor a areálů, chodníků a veřejných prostranství, vč. zahrad a parků a jiných pozemků, manipulační práce, odborné poradenství z oboru úklidové techniky a úklidových prací, čištění a údržby, dodání, montáž, demontáž a servis veškeré hygienické techniky, praní prádla, opravy a servis spojený s instalací systému, který zabraňuje náletu holubů a kumulaci agresivního trusu; (41) pořádání kulturních akcí, poradenství odborné v oblasti úklidové techniky a úklidových prostředků, poradenství odborné v oblasti organizování úklidových činností, školicí činnost, školení bezpečnosti práce, školicí kurzy zaměřené na komplexní úklid nebo na jednotlivé úklidové technologie, školení pro práce ve výškách.

(730) **JANA s.r.o.**, Pod Oborou 908, Kosmonosy, 29306, CZ  
(740) BOHEMIA PATENT, Ing. Jana Vandělíková, Umělecká 6, Praha 7, 17000

(210) **O-425681**

(220) 25.04.2005  
(320) 25.04.2005  
(511) 35, 36, 42  
(540)



## CCS Consulting Group

(510) (35) daňové příznání (příprava a vyhotovení), poradenství v obchodní činnosti, účetnictví; (36) konzultační služby finanční; (42) právnické komerční služby.

(590) Barevná  
(730) **CCS Consulting, s.r.o.**, Palác Myslbek, Ovocný Trh 8/1096, Praha 1, 11000, CZ  
(740) RŮŽIČKA, SRP - ADVOKÁTI, v. o. s., Palác Myslbek, Ovocný Trh 8/1096, Praha 1, 11000

(210) **O-425682**

(220) 25.04.2005  
(320) 25.04.2005  
(511) 35, 36, 42  
(540)

## CCS Consulting Group

(510) (35) daňové příznání (příprava a vyhotovení), poradenství v obchodní činnosti, účetnictví; (36) konzultační služby finanční; (42) právnické komerční služby.

(730) **CCS Consulting, s.r.o.**, Palác Myslbek, Ovocný Trh 8/1096, Praha 1, 11000, CZ  
(740) RŮŽIČKA, SRP - ADVOKÁTI v. o. s. Advokátní kancelář, Palác Myslbek, Ovocný Trh 8/1096, Praha 1, 11000

(210) **O-425683**

(220) 25.04.2005  
(320) 25.04.2005  
(511) 35, 36, 42

(540)



právníků a fyzických osob a ve sběrnách zřízených společnostmi, vydavatelská činnost, nakladatelská činnost; (43) poskytování občerstvení, služby spojené s poskytováním občerstvení.

(590) Barevná  
(730) SAZKA, a.s., K Žižkovu 851/4, Praha 9, 19093, CZ  
(740) PATENTSERVIS Praha, a.s., Jivenská 1273/1, Praha 4, 14021

(510) (35) daňové přiznání (příprava a vyhotovení), poradenství v obchodní činnosti, účetnictví; (36) konzultační služby finanční; (42) právnícké komerční služby.

(590) Barevná  
(730) CCS Consulting, s.r.o., Palác Myslbek, Ovocný Trh 8/1096, Praha 1, 11000, CZ  
(740) RŮŽIČKA, SRP - ADVOKÁTI, v. o. s. Advokátní kancelář, Palác Myslbek, Ovocný Trh 8/1096, Praha 1, 11000

(210) **O-425690**  
(220) 25.04.2005  
(320) 25.04.2005  
(511) 29  
(540)



**St. Pierre**

(510) (29) mléko a mléčné výrobky.  
(590) Barevná  
(730) Maštalář Vladimír Ing., Zahrádka 27, Petrovice, 26255, CZ

(210) **O-425684**  
(220) 25.04.2005  
(320) 25.04.2005  
(511) 16, 18, 24, 25, 28, 34, 35, 36, 37, 41, 43  
(540)



(510) (16) časopisy, knihy, publikace, reklamní prospekty, informační letáky, losy, propagační předměty jako jsou zejména tužky, kalendáře, plakáty, diáře, těžítka; (18) tašky, brašny, batohy; (24) ručníky; (25) trička, čepice; (28) hrací karty; (34) zapalovače; (35) reklamní činnost, administrativní práce, automatizované zpracování dat; (36) pronájem bytových a nebytových prostor; (37) úklid; (41) organizování sportovních sázek a číselných loterií, provozování loterií a jiných podobných her v souladu s obecně závaznými právními předpisy, provozování nevýherních a výherních hracích přístrojů, provozování kulečnickové herny, prodej losů a příjem sázek ve smluvně závazných sběrnách právníků a fyzických osob a ve sběrnách zřízených společnostmi, vydavatelská činnost, nakladatelská činnost; (43) poskytování občerstvení, služby spojené s poskytováním občerstvení.

(590) Barevná  
(730) SAZKA, a.s., K Žižkovu 851/4, Praha 9, 19093, CZ  
(740) PATENTSERVIS Praha, a.s., Jivenská 1273/1, Praha 4, 14021

(210) **O-425692**  
(220) 25.04.2005  
(320) 25.04.2005  
(511) 25  
(540)

**BASIK BASIC**

(510) (25) oděvy.  
(730) KONSENT TEXTILIE s. r. o., Slezská 44/1324, Praha 2, 12000, CZ

(210) **O-425685**  
(220) 25.04.2005  
(320) 25.04.2005  
(511) 16, 18, 24, 25, 28, 34, 35, 36, 37, 41, 43  
(540)



(510) (16) časopisy, knihy, publikace, reklamní prospekty, informační letáky, losy, propagační předměty jako jsou zejména tužky, kalendáře, plakáty, diáře, těžítka; (18) tašky, brašny, batohy; (24) ručníky; (25) trička, čepice; (28) hrací karty; (34) zapalovače; (35) reklamní činnost, administrativní práce, automatizované zpracování dat; (36) pronájem bytových a nebytových prostor; (37) úklid; (41) organizování sportovních sázek a číselných loterií, provozování loterií a jiných podobných her v souladu s obecně závaznými právními předpisy, provozování nevýherních a výherních hracích přístrojů, provozování kulečnickové herny, prodej losů a příjem sázek ve smluvně závazných sběrnách

(210) **O-425694**  
(220) 25.04.2005  
(320) 02.03.2005  
(511) 11, 35  
(540)

**PREZENT**  
THE LAMP COMPANY

(510) (11) osvětlovací zařízení, elektrické a neelektrické části a součásti osvětlovacích těles; (35) zprostředkovatelská činnost v oblasti obchodu se zbožím, obchodní činnost s výše uvedeným zbožím.  
(730) L'uboš Paxian PREZENT, Šenkvičská cesta 7, Pezinok, 90201, SK  
(740) ROTT, RŮŽIČKA & GUTTMANN Patentová, známková a advokátní kancelář, JUDr. Vladimír Rott, Nad Štolou 12, Praha 7, 17000

(210) **O-425696**  
(220) 18.05.2005  
(320) 18.05.2005  
(511) 30  
(540)



(510) (30) cukrovinky.  
(590) Barevná

(730) **ASENA spol. s r. o.**, Úvoz 1, Praha 1, 11800, CZ

(210) **O-425702**

(220) 25.04.2005

(320) 25.04.2005

(511) 6, 7, 8, 35

(540)

### centro-max

(510) (6) kovový spojovací materiál, dráty ocelové a z barevných kovů, dráty svařovací a pájecí, zámečnické výrobky kovové, kovové materiály pro rozvod vody, plynu a topení (potrubí, spojky na trubky a potrubí), kovářiny, kovové pískovací kabiny, kovová kování stavební, dveřní, okenní i nábytková, kovové skříně a boxy na nářadí, stojany, kovová vrata, dveře a okna, kovové zárubně a okenní rámy, okenní parapety kovové, ochranné mříže, okapní žlaby a okapní svody kovové, madla kovová, zábradlí kovové, schody a žebříky kovové; (7) stroje, včetně motorů, na opracování a tvarování kovových i nekovových materiálů, hydraulické a mechanické lisů, brusky všeho druhu (úhlové, vibrační, hranové, pásové, pneumatické), brusné hlavy (části strojů), brusné kartáče (části strojů), ostříčky nástrojů (brusky nástrojové), elektrické vrtačky ruční, stojanové a stolní, vrtací hlavy a korunky (části strojů), soustruhy, ohýbačky, pásové pily, kotoučové pily, dřevobráběcí stroje, hoblice, sponkovačky, hřebíkovačky, frézky (stroje), zdvihací zařízení, leštičky (stroje), vysavače, mechanické ruční nástroje a nářadí, ruční pneumatické nářadí spadající do tř. 7, pistole stříkací na barvy, pistole pro práškové lakování, pískovací pistole, elektrické lanové navijáky, olejovačky hran, ohýbací stroje, tlakové myčky, součásti a příslušenství uvedených výrobků, vše v rámci této třídy; (8) nářadí na opracování a tvarování kovových i nekovových materiálů, včetně ručních nástrojů a nářadí, zvedáky a zdvihadla na ruční ovládání, stahovačky, strojní svěráky a upínače, pákové nůžky, prostřihovačů, svěrky a svěráky, upínací desky a upínací přípravky, sklíčidla a jiné nástroje zastávající funkci sklíčidel, nýtovací kleště, ztužidla, nýtovačky (ruční nástroje), součásti a příslušenství uvedených výrobků; (35) zprostředkovatelské služby v oblasti obchodu a maloobchodu, včetně zprostředkovatelských služeb v oblasti obchodu a maloobchodu poskytovaných prostřednictvím globální počítačové sítě Internet, on-line maloobchodní i velkoobchodní vyhledávání a objednávání pro obchod s obecným a spotřebním zbožím, reklamní služby poskytované prostřednictvím globální počítačové sítě Internet, poradenské a konzultační služby v oblasti reklamy, reklamní služby a marketing, poskytování reklamních ploch, reklama na Internetu, on-line inzerce, marketing, prezentace uživatelů na internetových stránkách, rozšiřování a poskytování reklamních a inzertních materiálů, zejména novin, časopisů určených pro reklamu a propagaci, prospektů, letáků, katalogů, reklamní literatury, brožur v tištěné podobě, na jiných nosných médiích či prostřednictvím sítě Internet nebo jiné obdobné veřejné či neveřejné telekomunikační sítě.

(730) **Hrbáček Kamil**, U Vysočanského pivovaru 701/3, Praha 9, 19000, CZ

(740) Balcar, Polanský & Spol. advokátní kancelář, Mgr. Michal Zahradník, Elišky Peškové 15, Praha 5, 15131

(210) **O-425703**

(220) 25.04.2005

(320) 25.04.2005

(511) 9, 12, 16, 35, 37, 38, 39, 41

(540)



(510) (9) data na magnetických a optických nosičích, disky kompaktní (audio-video), elektronické publikace s možností stažení, elektronické oznamovací tabule, exponované filmy, nosiče zvukových nahrávek, optické nosiče dat; (12) pozemní vozidla, jejich části a příslušenství, náhradní díly pro výše uvedené zboží,

spalovací motory pro pozemní vozidla; (16) tiskoviny, periodika, knihy, brožury, publikace neperiodické i periodické, fotografie, informační produkty v papírové formě, tašky papírové nebo umělohmotné, drobné reklamní předměty z papíru nebo umělých hmot spadající do této třídy, formuláře, grafiky, kancelářské potřeby, trhací kalendáře, obálky, obaly na spisy, dopisní papír, pera, reklamní tabule z lepenky nebo papíru, tiskopisy; (35) reklamní, inzertní a propagační činnost, marketing, merchandising, poskytování informací obchodního charakteru, poskytování pomoci při řízení obchodní činnosti a obchodní administrativy s tím spojená, zvláště podnikové poradenství a obchodní management včetně marketingových studií, průzkumu trhu, průzkumu veřejného mínění, obchodních nebo podnikatelských průzkumů a shromažďování obchodních a statistických informací pro obchodní účely, organizování a účast na výstavách a předvádění zboží, rovněž organizování výstav a veletrhů a doprovodných programů k reklamním a obchodním účelům, předvádění (služby modelek) pro reklamní účely a podporu prodeje, organizace spotřebitelských soutěží reklamního charakteru zaměřené zejména na podporu prodeje, vyhlášení výsledků soutěží reklamního charakteru zaměřené zejména na podporu prodeje, propagace výherce soutěže či ankety vše vztahující se k obchodní činnosti v oblasti automobilového průmyslu, obchodní reklama pro třetí osoby, venkovní reklama na billboardech, na plakátech a na jiných venkových nosičích, reklama v tisku, rozhlasová a televizní reklama, reklama on-line v počítačové síti a v síti internet, výstřížková služba na zprávy, pronájem reklamní doby v komunikačních médiích, pronájem reklamních materiálů, pronájem reklamních ploch, aktualizování a pronájem reklamních materiálů, vše vztahující se k reklamě v oblasti automobilového průmyslu, rozšiřování vzorků zboží, rozšiřování reklamních a inzertních materiálů, rozšiřování a zaslání reklamních materiálů zákazníkům, dále pak vydávání, zveřejňování, oznamování, publikování i vyhlášení reklamních textů ve všech dostupných nosičích, kopírování a rozmnožování dokumentů a dokladů, fotokopírování, činnost komerční informační kanceláře, vyhledávání dat v počítačových souborech pro třetí osoby, systematizace a překlad informací do počítačové databáze, vydávání reklam na počítačových sítích, např. Internet; (37) malování a opravy reklamních tabulí, mytí, opravy, mazání, leštění, čištění a údržba vozidel; (38) šíření periodických a neperiodických tiskovin, zejména novin, časopisů, letáků, katalogů a brožur prostřednictvím nosných médií a po elektronické síti Internet (telekomunikace), šíření rozhlasových a televizních programů prostřednictvím rozhlasového a televizního vysílání a vysílání kabelové televize, šíření zpráv prostřednictvím telefonů, mobilních telefonů, faxů, elektronické pošty, počítačových sítí a sítě Internet, rovněž i elektronických nástěnek, přenos zpráv a obrazů pomocí počítačů, pronájem přístrojů pro přenos zpráv a informací, půjčování telekomunikačních zařízení, činnost tiskové kanceláře, činnost tiskové agentury; (39) distribuce periodických a neperiodických tiskovin, zejména novin, časopisů, prospektů, letáků, katalogů, brožur v tištěné podobě, dále pak činnost doručovací služby, činnost kurýrské služby, doručování balíků a doručování zboží, archivace elektronicky uložených dat nebo dokumentů, organizování výletů, automobilová a autobusová doprava, pronájem automobilů a parkovacích ploch; (41) pořádání soutěží krásy, pořádání soutěží s automobilovou tematikou, např. soutěž o nejhezčí auto, soutěž o vyhodnocení nejlepšího automobilu, soutěž o nejprogressivnější automobil, pořádání vzdělávacích a zábavných soutěží a pořadů o motorismu a automobilech, organizace spotřebitelských soutěží, vyhlášení soutěží a vyhlášení jejich výsledků, čtenářská anketa, divácká anketa, spotřebitelská anketa, organizování sportovních soutěží, živých představení a vystoupení, divadelních představení, plesů, plánování a organizování večírků a estrád, organizování a vedení konferencí a kongresů, nakladatelská a vydavatelská činnost, vydávání dat na strojně čitelných nosičích, např. magnetických, optických a jiných nosičích, výroba rozhlasových a televizních programů, vydávání elektronických knih a časopisů a jiných publikací on-line bez možnosti stažení, činnost nahrávacího studia, pronájem zvukových nahrávacích zařízení, půjčování audio zařízení, činnost filmového studia, filmová tvorba, nahrávání videopásek, obrazové zpravodajství, půjčování filmů a kinofilmů, půjčování přenosných videokamer, fotografování, reportérské služby, psaní scénářů, hraní o peníze.



(730) **ULTIMA THULE, s. r. o.**, Hradební 81, Český Krumlov, 38101, CZ (540)



(210) **O-425704**  
(220) 26.04.2005  
(320) 26.04.2005  
(511) 42  
(540)

webhosting.eu

(510) (42) umíst'ování webových stránek.  
(590) Barevná  
(730) **Dobrá společnost, s.r.o.**, Vlkova 587/22, Praha 3, 13000, CZ

(510) (9) software na CD a DVD discích a magnetických médiích, data, databáze a jiné informační produkty na elektronických, magnetických a optických nosičích všeho druhu a související software a hardware, požární signalizace, přístroje pro zpracování informací a počítače; (37) montáž, opravy, údržba vyhrazených elektrických zařízení; (42) projekční činnost vyhrazených elektrických zařízení.

(590) Barevná  
(730) **A2D s. r. o.**, Aloisina výšina 629, Liberec 15, 46015, CZ

(210) **O-425708**  
(220) 26.04.2005  
(320) 26.04.2005  
(511) 25, 26, 33  
(540)



**SLY COCK**

(510) (25) oděvy všeho druhu, zejména trička, mikiny, bundy, čepice, klobouky a jiné kloboučnické zboží, obuv; (26) krajky, výšivky a nášivky, stuhy a tkaničky, textilní galanterie; (33) alkoholické nápoje (s výjimkou pív).

(590) Barevná  
(730) **Rhodos International, spol. s r. o.**, Jilská 8, Praha 1, 11000, CZ  
(740) **ČERVENKA, KLEINTOVÁ, TURKOVÁ** Patentová, známková a právní kancelář, Mgr. Jana Turková, Budečská 6, Praha 2, 12000

(210) **O-425722**  
(220) 26.04.2005  
(320) 26.04.2005  
(511) 16, 35, 36, 37, 39, 41, 42  
(540)

**VARYÁDA**

(510) (16) periodický a neperiodický tisk, časopisy a tiskoviny; (35) marchindising, provoz obchodního, nákupního centra a supermarketu, maloobchod, shromažďování a prezentace zboží třetích osob a zprostředkování možností nákupu zboží spotřebiteli v prostorech obchodního centra, nákupního centra a supermarketu, reklama, pronájem reklamních ploch, pronájem reklamních materiálů, propagace, organizování výstav (komerčních nebo reklamních), organizování spotřebitelské soutěže, aranžování výkladů, pomoc při řízení obchodní činnosti, obchodní management, poradenství při vedení podniků, vedení účetnictví, administrativní práce; (36) kapitálové investice, investorská činnost ve výstavbě, inkasování nájemného, pronájem a správa nemovitostí, pronájem kanceláří, pronájem bytových a nebytových prostor včetně poskytování služeb, zajišťujících řádný provoz nemovitostí, bytů a nebytových prostor, správa majetku, zprostředkování nemovitostí, činnost realitní kanceláře, finanční informace a služby; (37) provádění bytových, občanských a průmyslových staveb, stavební informace, dozor nad stavbami, údržba interiérů budov, stavby a údržba skladů, obstaravatelská a zprostředkovatelská činnost ve stavebnictví, poradenská a konzultační služba v oblasti výstavby a stavebnictví; (39) pronájem garáží, pronájem parkovacích ploch, pronájem skladů, pronájem skladovacích kontejnerů, pronájem nákladních vozidel, kamionů; (41) provozování a pořádání zábavních, vzdělávacích, kulturních a sportovních akcí; (42) projektová a inženýrská činnost, zajišťování projektové a průmyslové dokumentace, dodávky souhrnných materiálů a koncepcí rozvoje, provádění projektování a vyhodnocování geologických prací, provádění výzkumných, zkušebních a diagnostických prací ve stavebnictví, posudky, analýzy, konstruktérské práce.

(730) **Euro Mall Karlovy Vary a. s.**, Náměstí Republiky 2090/3a, Praha 1, 11000, CZ

(740) **Linklaters v. o. s.**, Mgr. Karin Pomaizlová, advokát, Na Příkopě 19, Praha 1, 11719

(210) **O-425714**  
(220) 26.04.2005  
(320) 26.04.2005  
(511) 35, 41, 42, 44  
(540)



(510) (35) propagační činnost, reklama; (41) výchova, vzdělávání; (42) vědecké a technologické služby; (44) lékařské služby.

(590) Barevná  
(730) **Pears Health Cyber s. r. o.**, Soběslavská 23, Praha 3, 13000, CZ

(210) **O-425723**  
(220) 26.04.2005  
(320) 26.04.2005  
(511) 16, 35, 36, 37, 39, 41, 42  
(540)



(210) **O-425720**  
(220) 26.04.2005  
(320) 26.04.2005  
(511) 9, 37, 42

(510) (16) periodický a neperiodický tisk, časopisy a tiskoviny; (35)

marchindising, provoz obchodního, nákupního centra a supermarketu, maloobchod, shromažďování a prezentace zboží třetích osob a zprostředkování možnosti nákupu zboží spotřebiteli v prostorech obchodního centra, nákupního centra a supermarketu, reklama, pronájem reklamních ploch, pronájem reklamních materiálů, propagace, organizování výstav (komerčních nebo reklamních), organizování spotřebitelské soutěže, aranžování výkladů, pomoc při řízení obchodní činnosti, obchodní management, poradenství při vedení podniků, vedení účetnictví, administrativní práce; (36) kapitálové investice, investorská činnost ve výstavbě, inkasování nájemného, pronájem a správa nemovitostí, pronájem kanceláří, pronájem bytových a nebytových prostor včetně poskytování služeb, zajišťujících řádný provoz nemovitostí, bytů a nebytových prostor, správa majetku, zprostředkování nemovitostí, činnost realitní kanceláře, finanční informace a služby; (37) provádění bytových, občanských a průmyslových staveb, stavební informace, dozor nad stavbami, údržba interiérů budov, stavby a údržba skladů, obstaravatelská a zprostředkovatelská činnost ve stavebnictví, poradenská a konzultační služba v oblasti výstavby a stavebnictví; (39) pronájem garáží, pronájem parkovacích ploch, pronájem skladišť, pronájem skladovacích kontejnerů, pronájem nákladních vozidel, kamionů; (41) provozování a pořádání zábavních, vzdělávacích, kulturních a sportovních akcí; (42) projektová a inženýrská činnost, zajišťování projektové a průmyslové dokumentace, dodávky souhrnných materiálů a koncepcí rozvoje, provádění projektování a vyhodnocování geologických prací, provádění výzkumných, zkušebních a diagnostických prací ve stavebnictví, posudky, analýzy, konstruktérské práce.

(590) Barevná

(730) **Euro Mall Karlovy Vary a. s.**, Náměstí Republiky 2090/3a, Praha 1, 11000, CZ

(740) Linklaters v. o. s., Mgr. Karin Pomaizlová, advokát, Na Příkopě 19, Praha 1, 11719

(210) **O-425724**

(220) 26.04.2005

(320) 26.04.2005

(511) 25

(540)



(510) (25) oděvy.

(730) **Petr Novotný**, Nábřeží 1. máje 1819, Písek, 39701, CZ

(210) **O-425728**

(220) 26.04.2005

(320) 26.04.2005

(511) 35, 41, 42

(540)



(510) (35) shromažďování, poskytování, třídění, překlad nebo jiné zpracování obchodních nebo podnikatelských informací včetně vytváření, zpracovávání a třídění dat v rámci databází, pomoc při řízení obchodní činnosti, průzkum trhu, šíření propagačních informací, zejména systemizace informací do počítačových databází, zpracovávání specializovaných podnikových evidencí, reklamní a propagační činnost, rozšiřování a poskytování reklamních a inzertních materiálů - periodických a neperiodických tiskovin, zejména novin, časopisů určených pro reklamu a propagaci, prospektů, letáků, katalogů,

reklamní literatury, brožur v tištěné podobě, na jiných nosných médiích či prostřednictvím sítě Internet nebo jiné obdobné veřejné či neveřejné telekomunikační sítě; (41) elektronické publikování (DTP), poskytování on-line publikací, soutěže (organizování vzdělávacích a zábavních), provozování her on-line z počítačové sítě, vydávání knih a časopisů on-line, informace o možnostech zábavy, informace o možnostech rekreace, informace o výchově a vzdělávání, informace o možnostech rozptýlení, publikování a vydávání knih, časopisů a magazínů, služby v oblasti vzdělávání, zábavy a sportu, digitální zpracování obrazu; (42) návrhy, strukturování a programování či jiné vytváření počítačových programů a počítačových systémů, zejména programového vybavení internetových, intranetových či jiných síťových serverů, serverových stanic a systémů, včetně jejich instalace, zavádění, aktualizace a údržby, návrhy, strukturování a programování či jiné vytváření databází, jiných datových systémů a aplikací pro jejich zpracování, včetně jejich poskytování přístupu k nim a jejich instalace, zavádění, aktualizace a údržby, návrhy, strukturování a programování či jiné vytváření internetových či intranetových počítačových stránek a nástěnek (webpages a websites) a internetových či intranetových aplikací, včetně jejich instalace, zavádění, aktualizace a údržby, hostování (poskytování volného prostoru) pro internetové či intranetové počítačové stránky a nástěnky (webpages a websites) nebo hostování (poskytování volného prostoru) v rámci těchto stránek či nástěnek, hostování (poskytování volného prostoru) pro internetové či intranetové aplikace, převod (konverze) počítačových programů, dat či jiných údajů v elektronické podobě z různých formátů do jiných formátů, převod (konverze) dokumentů, dat či jiných údajů z fyzických médií na elektronická média.

(730) **Seznam.cz, a.s.**, Naskově 1, Praha 5, 15000, CZ

(210) **O-425729**

(220) 26.04.2005

(320) 26.04.2005

(511) 38, 41, 42

(540)



(510) (38) informační kancelář, samostatný přenos dat nebo informací prostřednictvím telekomunikačních zařízení, počítačů, mobilních telefonů, služby zabezpečující audiovizuální komunikaci prostřednictvím informačních telekomunikačních sítí, kupříkladu počítačové sítě Internet, mobilních telefonů, satelitu, rozšiřování, zveřejňování a přenos informací prostřednictvím informačních a telekomunikačních zařízení a sítí, mobilních telefonů, satelitů, výměna a šíření informací a zpráv pomocí telekomunikačních sítí, datových sítí, informační nebo komunikační nebo elektronické techniky, on-line chat room / diskusní skupiny na Internetu a na síti mobilních telefonů, elektronické nástěnky (služby), telekomunikační služby, poskytování přístupu k on-line službám, služby webových portálů, komunikace mobilními telefony a počítačová komunikace, posílání zpráv, pošta (elektronická), přenos zpráv a obrazových informací pomocí počítačů, šíření elektronických publikací v elektronické podobě pomocí počítačových a telekomunikačních sítí, pomocí mobilních telefonů, satelitu atp., komunikace a transakce v síti, služby datové sítě, pronájem informačních a komunikačních míst, služby krátkých textových zpráv a mobilních multimediálních zpráv MMS; (41) elektronické publikování (DTP), poskytování on-line publikací, soutěže (organizování vzdělávacích a zábavních), provozování her on-line z počítačové sítě, vydávání knih a časopisů on-line, informace o možnostech zábavy, informace o možnostech rekreace, informace o výchově a vzdělávání, informace o možnostech rozptýlení, publikování a vydávání knih, časopisů a magazínů, služby v oblasti vzdělávání, zábavy a sportu, digitální zpracování obrazu; (42) návrhy, strukturování a programování či jiné vytváření počítačových programů a počítačových systémů, zejména programového

vybavení internetových, intranetových či jiných síťových serverů, serverových stanic a systémů, včetně jejich instalace, zavádění, aktualizace a údržby, návrhy, strukturování a programování či jiné vytváření databází, jiných datových systémů a aplikací pro jejich zpracování, včetně jejich poskytování přístupu k nim a jejich instalace, zavádění, aktualizace a údržby, návrhy, strukturování a programování či jiné vytváření internetových či intranetových počítačových stránek a nástěnek (webpages a websites) a internetových či intranetových aplikací, včetně jejich instalace, zavádění, aktualizace a údržby, hostování (poskytování volného prostoru) pro internetové či intranetové počítačové stránky a nástěnky (webpages a websites) nebo hostování (poskytování volného prostoru) v rámci těchto stránek či nástěnek, hostování (poskytování volného prostoru) pro internetové či intranetové aplikace, převod (konverze) počítačových programů, dat či jiných údajů v elektronické podobě z různých formátů do jiných formátů, převod (konverze) dokumentů, dat či jiných údajů z fyzických médií na elektronická média.

(730) **Seznam.cz, a.s.**, Naskové 1, Praha 5, 15000, CZ

(210) **O-425730**

(220) 26.04.2005

(320) 26.04.2005

(511) 35, 41, 42

(540)

**SEZNAM.CZ**  
**WWW.KAMTOVEDE.CZ**

(510) (35) shromažďování, poskytování, třídění, překlad nebo jiné zpracovávání obchodních nebo podnikatelských informací včetně vytváření, zpracovávání a třídění dat v rámci databází, pomoc při řízení obchodní činnosti, průzkum trhu, šíření propagačních informací, zejména systemizace informací do počítačových databází, zpracovávání specializovaných podnikových evidencí, reklamní a propagační činnost, rozšiřování a poskytování reklamních a inzertních materiálů - periodických a neperiodických tiskovin, zejména novin, časopisů určených pro reklamu a propagaci, prospektů, letáků, katalogů, reklamní literatury, brožur v tištěné podobě, na jiných nosných médiích či prostřednictvím sítě Internet nebo jiné obdobné veřejné či neveřejné telekomunikační sítě; (41) elektronické publikování (DTP), poskytování on-line publikací, soutěže (organizování vzdělávacích a zábavných), provozování her on-line z počítačové sítě, vydávání knih a časopisů on-line, informace o možnostech zábavy, informace o možnostech rekreace, informace o výchově a vzdělávání, informace o možnostech rozptýlení, publikování a vydávání knih, časopisů a magazínů, služby v oblasti vzdělávání, zábavy a sportu, digitální zpracování obrazu; (42) návrhy, strukturování a programování či jiné vytváření počítačových programů a počítačových systémů, zejména programového vybavení internetových, intranetových či jiných síťových serverů, serverových stanic a systémů, včetně jejich instalace, zavádění, aktualizace a údržby, návrhy, strukturování a programování či jiné vytváření databází, jiných datových systémů a aplikací pro jejich zpracování, včetně jejich poskytování přístupu k nim a jejich instalace, zavádění, aktualizace a údržby, návrhy, strukturování a programování či jiné vytváření internetových či intranetových počítačových stránek a nástěnek (webpages a websites) a internetových či intranetových aplikací, včetně jejich instalace, zavádění, aktualizace a údržby, hostování (poskytování volného prostoru) pro internetové či intranetové počítačové stránky a nástěnky (webpages a websites) nebo hostování (poskytování volného prostoru) v rámci těchto stránek či nástěnek, hostování (poskytování volného prostoru) pro internetové či intranetové aplikace, převod (konverze) počítačových programů, dat či jiných údajů v elektronické podobě z různých formátů do jiných formátů, převod (konverze) dokumentů, dat či jiných údajů z fyzických médií na elektronická média.

(730) **Seznam.cz, a.s.**, Naskové 1, Praha 5, 15000, CZ

(210) **O-425755**

(220) 27.04.2005

(320) 27.04.2005

(511) 6, 7, 20, 37

(540)



(510) (6) nábytkové kování, kovové skříňky, ohnivzdorné skříňe, trezory, bezpečnostní schránky, pokladny, a to vše z ocelového plechu, kovové skříňe dílenské a kancelářské, lisované výrobky z ocelového plechu, rozváděčové skříňe, výlisky z plechu jako komponenty a díly kovových skříní a skříňek, veškeré příslušenství kovových skříní a skříňek, jakými jsou např. podpěry, úchytky, držadla, držáky, poličky, bezpečnostní skříňky pro PC kovové, kovové nádoby na tříděný odpad, kovové kontejnery s plastovými nebo kovovými zásuvkami, nouzové schránky a poštovní schránky kovové, odkládací kovové schránky; (7) formy pro výlisky z plastických hmot, matrice, raznice a nástroje; (20) kovový nábytek, nábytkářské polotovary a díly, celokovové regály, kovové regály kombinované s dřevěnými policemi, kovové šatní skříňe a skříňky, kovové stoly a příslušenství stolů, kartotéky a registrační skříňe, kovové postele, kovové stoličky, kovové stoly s deskami ze dřeva nebo plastu, výkresové skříňe, policové skříňe, zásuvkové skříňe formátů, pultové skříňe s nástavbou, skříňe s výklopnými dvířky, skříňe s křídlovými dveřmi, skříňe se žaluziemi, skříňe se skládacími dveřmi, skříňe univerzální, skříňky pro sběr použitých oděvů, kombinované skříňe a skříňky, odpadkové koše nekovové, pořadače (registrační skříňe) na karty kovové, kovové kontejnery s plastovými nebo kovovými zásuvkami, dílenské zásuvkové skříňe a servisní vozíky (servisní stolký), dílenské pracovní stoly, dílenské stoly na nářadí, příslušenství pro dílenský program; (37) servisní služby pro zařizování interiérů, povrchová úprava kovových částí výrobků všemi druhy lakování.

(730) **KOVONA, a.s.**, Švermova 782/2, Lysá nad Labem, 28922, CZ

(740) Václav Müller, patentový zástupce, Filipova 2016, Praha 4, 14800

(210) **O-425757**

(220) 27.04.2005

(320) 27.04.2005

(511) 10

(540)

arthroplast

(510) (10) implantáty chirurgické, bandáže na klouby, operační nástroje chirurgické, protězy, umělé končetiny, umělé klouby a chrupavky, endoprotězy.

(730) **ORTOTIKA, s.r.o.**, U Pekařky 1, Praha 8, 18000, CZ

(740) Václav Müller, patentový zástupce, Filipova 2016, Praha 4, 14800

(210) **O-425758**

(220) 27.04.2005

(320) 27.04.2005

(511) 10

(540)



- (510) (10) implantáty chirurgické, bandáže na klouby, operační nástroje chirurgické, protézy, umělé končetiny, umělé klouby a chrupavky, endoprotézy.  
(730) **ORTOTIKA, s.r.o.**, U Pekařky 1, Praha 8, 18000, CZ  
(740) Václav Müller, patentový zástupce, Filipova 2016, Praha 4, 14800

(210) **O-425764**

(220) 27.04.2005

(320) 27.04.2005

(511) 12, 28, 35

(540)



- (510) (12) vozidla, dopravní prostředky pozemní, vzdušné nebo vodní; (28) hry, hračky, potřeby pro gymnastiku a sport, které nejsou uvedeny v jiných třídách, vánoční ozdoby; (35) propagační činnost, reklama, pomoc při řízení obchodní činnosti, obchodní administrativa, kancelářské práce.  
(730) **Olšanský Bohumil Ing.**, Boženy Němcové 11, Prostějov, 79601, CZ

(210) **O-425775**

(220) 27.04.2005

(320) 27.04.2005

(511) 2, 12, 16, 35, 36, 37, 39, 40

(540)



- (510) (2) veškeré barvy, nátěry, laky spadající do této třídy, ochranné výrobky proti korozi, barviva; (12) veškerá motorová vozidla, spadající do této třídy, náhradní díly pro motorová vozidla, veškeré autopříslušenství, spadající do této třídy (např. motory pro pozemní vozidla, spojky a převodové zařízení pro pozemní vozidla, bezpečnostní pásy, volanty, brzdy, potahy na sedadla vozidel apod.), jízdní kola, včetně náhradních dílů a příslušenství pro jízdní kola, kočárky, židle kolečková, čluny, lodě, vznášedla, letadla; (16) obrazy, umělecké předměty v rámci této třídy, malby, obrazy, obrazy malované (též olejomalby), rytiny, rytiny všeho druhu (dřevorytina, hlubotisky, mědirytiny, lepty, tisky napodobující rytiny), papír a výrobky z papíru, lepenka a kartonážní výrobky, lepenkové krabice, lepenka formovaná, lepenkové trubice, lepicí pásky, obaly na spisy, obaly ochranné na knihy, tiskoviny, časopisy, periodika, knihy, knihařské výrobky, mapy, fotografie, papírnické zboží, lepidla (kancelářská a pro domácnost), potřeby pro umělce, štetce, psací stroje a kancelářské potřeby (kromě nábytku), učební a školní potřeby a pomůcky (kromě přístrojů), tiskařské typy, štočky, obalové materiály z plastických hmot, veškerý papír spadající do této třídy, obaly lahví z vlnité lepenky, papírové nebo lepenkové válce na poštovní zásilky, papírové odštířky, papírové ochranné obaly, papírové ozdoby, papírové pohárky, papírové vložky pro kuchyňský nábytek, papírové vzory, papírovina a výrobky z ní

(např. lisované ozdoby), papírový odpad, papírová hmota a výrobky z ní (neobsazené v jiných třídách) dřevolepenka pro papírnictví, reklamní letáky, veškeré reklamní předměty spadající do této třídy; (35) zprostředkování obchodu s motorovými vozidly ojetými a novými a jejich příslušenstvím, obchodní činnost (služby, poradenství), pomoc při řízení obchodní činnosti, obchodní a podnikatelské informace, vedení účetnictví, dražby, hospodářské (ekonomické) prognózy, inzerce poštou, on-line inzerce, kanceláře dovozní a vývozní, marketingové studie, obchodní management, obchodní nebo podnikatelský průzkum, předvádění zboží, reklama (zejména televizní reklama, rozhlasová reklama, reklama on-line v počítačové síti, rozšiřování reklamních a propagačních materiálů zákazníkům, vydávání, zveřejňování, oznámení, vyhlášení, publikování reklamních, náborových, propagačních nebo inzertních textů), pronájem reklamních ploch, organizování výstav, propagace, obchodní administrativa, kancelářské práce, vyhledávání informací v počítačových souborech, poskytování obchodních informací a služeb pomocí Internetu, kopírování nebo rozmnožování (reprodukce) dokumentů, dokladů apod.; (36) pojištění, služby finanční, služby peněžní, služby nemovitostní, leasing (zejména leasing aut); (37) autoopravy, autoservisy, opravy, servis a údržba motorových vozidel a služby s tím spojené, spadající do této třídy, zejména, kontroly motorových vozidel a služby s tím spojené, kontrola technického stavu vozidel apod., mytí a čištění dopravních prostředků (čištění automobilů, leštění, politura), obnova motorů (použitých nebo částečně zničených), ošetřování vozidel antikoročním nátěrem, antikorozní úprava, pneumatiky protektorování a opravy pneumatik (včetně opravy vulkanizací), čalounické opravy, stavebnictví, stavitelství, čištění interiérů a fasád budov, demolice budov, dozor nad stavbami, stavební informace; (39) doprava, zprostředkovatelská činnost v oblasti motorových vozidel, odtahová služba, služby týkající se půjčování a pronájmu motorových vozidel, provozování čerpacích stanic s palivy a mazivy, organizování cest, dopravní informace, služby parkování vozidel, pronájem nosičů na automobily, rozvod energie a vody; (40) broušení, cínování, čištění povrchů, elektrolytické pokovování, galvanizace, pokovování, informace o zpracování materiálů, klíče (zhotovování kopií), montáž materiálů na objednávku (pro třetí osoby), okna (povrchové barevné tónování -), pájení, pochromování blatníků.

(590) Barevná

(730) **AUTO PALACE Spořilov s.r.o.**, Na Chodovci 2457/1, Praha 4, 14100, CZ

(740) Ing. Pavel Nádvorník, Sokola Tůmy 1, Ostrava - Hulváky, 70900

(210) **O-425780**

(220) 27.04.2005

(320) 27.04.2005

(511) 5

(540)

**DOMIKA**

- (510) (5) léčiva a farmaceutické výrobky, dermatologické topické přípravky.  
(730) **BELUPO - Lijekovi i kozmetika d.d.**, Danica 5, Koprivnica, 48000, HR  
(740) **KOREJZOVÁ & SPOL. v.o.s.**, JUDr. Zdeňka Korejzová, Spálená 29, Praha 1, 11000

(210) **O-425783**

(220) 27.04.2005

(320) 27.04.2005

(511) 30, 32

(540)



- (510) (30) káva, čaj, kakao, cukr, rýže, tapioka, ságo, kávové náhražky, mouka a přípravky z obilnin, chléb, pečivo, cukrovinky, zmrzlina, med, sirup melasový, droždí, prášky do těsta, sůl,

- hořčice, ocet, omáčky (k ochucení), koření, led pro osvěžení;  
(32) piva, minerální a šumivé vody a jiné nealkoholické nápoje,  
ovocné nápoje a ovocné šťávy, sirupy a jiné přípravky k  
zhotovování nápojů.
- (730) **POKKA CORPORATION**, 2-29 Sakae 4-chome, Naka-ku,  
Nagoya, JP
- (740) Čermák Hořejš Myslík a spol., JUDr. Jan Matějka, Národní 32,  
Praha 1, 11000

- (210) **O-425786**  
(220) 27.04.2005  
(320) 27.04.2005  
(511) 35, 37, 42  
(540)

# VATAACK

- (510) (35) zprostředkování obchodu a specializovaného obchodu; (37)  
montáž, servis elektronické zabezpečovací signalizace, montáž,  
servis požární elektronické signalizace, montáž, instalace  
přístupových systémů; (42) projektování elektrických zařízení.
- (730) **Vatack, s.r.o.**, Albertova 859, Hradec Králové, 50002, CZ

- (210) **O-425812**  
(220) 28.04.2005  
(320) 28.04.2005  
(511) 5, 29, 39  
(540)

## SINUPO Forte

- (510) (5) výrobky farmaceutické a parafarmaceutické, vitamíny a  
minerály a stopové prvky, dietní a nutriční přípravky a léčiva,  
výtažky z léčivých bylin a kombinované přípravky vitamínů,  
minerálů a stopových prvků, potravinové doplňky obohacené  
vitamíny s léčivými účinky, vitamínové přípravky, cukrovinky  
nebo pastilky nebo kapsle nebo žvýkačky s léčivými přísadami,  
dietetické potraviny a nápoje s léčebnými účinky, potravinové  
doplňky s léčebnými účinky - vše v rámci této třídy; (29) jedlé  
oleje a tuky, potraviny v konzervách spadající do této třídy,  
potravinové doplňky obsahující látky živočišného původu; (39)  
doprava a skladování.
- (730) **UROCONT s.r.o.**, Sladkovského 520, Pardubice, Zelené  
Předměstí, 53002, CZ
- (740) JUDr. Ph.D. Ivana Kolerová, advokátka, Závodu míru 1828,  
Pardubice, 53002

- (210) **O-425813**  
(220) 28.04.2005  
(320) 28.04.2005  
(511) 5, 29, 39  
(540)

## SINUPO Rymulky

- (510) (5) výrobky farmaceutické a parafarmaceutické, vitamíny a  
minerály a stopové prvky, dietní a nutriční přípravky a léčiva,  
výtažky z léčivých bylin a kombinované přípravky vitamínů,  
minerálů a stopových prvků, potravinové doplňky obohacené  
vitamíny s léčivými účinky, vitamínové přípravky, cukrovinky  
nebo pastilky nebo kapsle nebo žvýkačky s léčivými přísadami,  
dietetické potraviny a nápoje s léčebnými účinky, potravinové  
doplňky s léčebnými účinky - vše v rámci této třídy; (29) jedlé  
oleje a tuky, potraviny v konzervách spadající do této třídy,  
potravinové doplňky obsahující látky živočišného původu; (39)  
doprava a skladování.
- (730) **UROCONT s.r.o.**, Sladkovského 520, Pardubice, Zelené  
Předměstí, 53002, CZ
- (740) JUDr. Ph.D. Ivana Kolerová, advokátka, Závodu míru 1828,  
Pardubice, 53002

- (210) **O-425814**  
(220) 28.04.2005  
(320) 28.04.2005

- (511) 5, 29, 39  
(540)

## HE - PANOL

- (510) (5) výrobky farmaceutické a parafarmaceutické, vitamíny a  
minerály a stopové prvky, dietní a nutriční přípravky a léčiva,  
výtažky z léčivých bylin a kombinované přípravky vitamínů,  
minerálů a stopových prvků, potravinové doplňky obohacené  
vitamíny s léčivými účinky, vitamínové přípravky, cukrovinky  
nebo pastilky nebo kapsle nebo žvýkačky s léčivými přísadami,  
dietetické potraviny a nápoje s léčebnými účinky, potravinové  
doplňky s léčebnými účinky - vše v rámci této třídy; (29) jedlé  
oleje a tuky, potraviny v konzervách spadající do této třídy,  
potravinové doplňky obsahující látky živočišného původu; (39)  
doprava a skladování.
- (730) **UROCONT s.r.o.**, Sladkovského 520, Pardubice, Zelené  
Předměstí, 53002, CZ
- (740) JUDr. Ph.D. Ivana Kolerová, advokátka, Závodu míru 1828,  
Pardubice, 53002

- (210) **O-425817**  
(220) 28.04.2005  
(320) 28.04.2005  
(511) 33  
(540)

## BÍLÝ BÝK

- (510) (33) víno a vinné nápoje.
- (730) **VINNÉ SKLEPY ROZTOKY s.r.o.**, Palackého 956, Roztoky,  
25263, CZ

- (210) **O-425821**  
(220) 28.04.2005  
(320) 28.04.2005  
(511) 33  
(540)

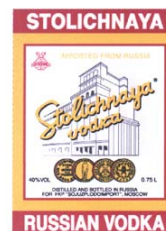

- (510) (33) alkoholické nápoje.
- (590) Barevná
- (730) **FKP SOJUZPLODOIMPORT**, Orlikov per. 1/11, Moskva, RU
- (740) Ing. Pavel Reichel, Lopatecká 14, Praha 4, 14700

- (210) **O-425831**  
(220) 29.04.2005  
(320) 29.04.2005  
(511) 41  
(540)

## Skupina HELIGONKÁŘŮ Moraváci Josefa Kopůnce

- (510) (41) výchova, vzdělávání, zábava, sportovní a kulturní aktivity.
- (730) **Kopůnec Josef**, Lísky 24, Brno, 62400, CZ
- (740) JUDr. Evžen Rašovský, Špitálka 23b, Brno, 60200

- (210) **O-425836**  
(220) 29.04.2005  
(320) 29.04.2005  
(511) 9, 35, 38, 42  
(540)

## Oskar. Dvojitá porce

- (510) (9) vědecké a optické přístroje a zařízení v rámci třídy 9,  
elektronické přístroje a zařízení vyjma elektronických měřicích  
přístrojů užívaných v letadle, přístroje a zařízení pro přenos a  
zpracování informací, zejména v oblasti telekomunikací, sítě  
telekomunikační a výpočetní techniky a jejich částí, sítě datové,  
jejich součástí a náhradní díly v rámci třídy 9, počítače, periferní  
zařízení počítačů v rámci třídy 9, záznamová média a nosiče  
záznamů, karty s pamětí, nosiče informací, zařízení pro  
zpracování dat, CD disky, prodejní automaty a přístroje a  
mechanismy pro reklamu v rámci třídy 9, telekomunikační  
zařízení, zejména koncová a rádiová zařízení, telefony,



záznamníky, hlasové schránky, mobilní telefony, faxy, modemy, magnetické suporty zvukových záznamů; (35) propagace, reklama, inzertní a reklamní agentura, automatické zpracování informací, zprostředkovatelská a obstaravatelská činnost v oblasti obchodu, marketing, činnost ekonomických a organizačních poradců; (38) mobilní telekomunikační služby a ostatní telekomunikační služby, dále služby spočívající v přímém propojení lokálních pevných sítí se sítí mobilních telefonů, informační služby na Internetu, zejména úplatné či bezúplatné zpřístupňování a uveřejňování informací prostřednictvím Internetu, např. webových stránek, služby internetového portálu, služby extranetu společnosti, poskytování informačního servisu prostřednictvím telefonu, mobilní telekomunikační sítě, Internetu, poskytování přístupu na on-line informační služby a databáze, přenos, úplatné či bezúplatné poskytování informací, jehož předmětem může být jakákoli datová položka obsažená v databázích, on-line informační a databázové služby, komunikační služby prostřednictvím Internetu, vnějších a vnitřních sítí, šíření elektronických tiskovin, časopisů, periodik a knih prostřednictvím počítačové, datové, elektronické, telekomunikační nebo informační sítě, provozování informační a datové sítě, provozování veřejné mobilní radiotelefonní sítě, pronájem telekomunikačních okruhů, vedení sítí, zřízení a provozování veřejných, soukromých i účelových sítí, provozování datových a počítačových sítí, veškeré služby elektronických komunikací poskytované integrovanou digitální sítí, zejména pronájem fyzických přenosových kapacit, zajišťování komunikačního spojení, služby videokonferencí, připojení a komunikace prostřednictvím sítě Internet, elektronický přenos dokumentů, přenos informací, zprostředkování přenosu dat, zprostředkovatelská a poradenská činnost v oblasti telekomunikací, telekomunikačních zařízení a sítí mobilních telefonů; (42) analytické a inženýrské práce v oblasti telekomunikací, poradenská činnost v oblasti výpočetní techniky a jejího servisu, provozování počítačových center, zprostředkovatelská a obstaravatelská činnost v oblasti výpočetní techniky a informatiky, poradenská činnost v oblasti výpočetní techniky a elektrotechniky, hosting pro veškeré oblasti informačních technologií včetně webových stránek v rámci Internetu, extranetu, intranetu, aplikací na systémech a sítí společnosti, klientských systémů, na hardwaru a infrastruktuře společnosti.

(730) **Oskar Mobil a.s.**, Vinohradská 167, Praha 10, 10000, CZ

(740) Linklaters v. o. s., Mgr. Karin Pomaizlová, advokát, Na Příkopě 19, Praha 1, 11719

(210) **O-425842**

(220) 29.04.2005

(320) 29.04.2005

(511) 5, 29, 30

(540)



(510) (5) dietetické výrobky, posilující poživatiny, extrakty a potravinové doplňky pro zlepšení fyzické, psychické a zdravotní kondice, speciální potraviny pro sportovce, rekonvalescenty a osoby se zvýšenou zdravotní, fyzickou a pracovní zátěží, potravinové doplňky obohacené o vitamíny, minerály a proteiny, cereální výrobky, obilné klíčky, nápoje se zvýšeným obsahem vitamínů, minerálů, vláknin, sirupy a přípravky pro výrobu speciálních nápojů a potravinových doplňků - vše pro léčebné, lékařské a preventivní účely; (29) ovoce a zelenina sušené, zavařené, konzervované, nakládané, kandované a mražené, sójové výrobky, patřící do této třídy, jako sójové boby konzervované jako potrava, arašídové, kokosové a kakaové máslo a pomazánky, zpracované arašidy, bramborové lupinky, bujóny; (30) obilné výrobky a výrobky z luštění určené k lidské výživě, jako vločky, předvařené luštěniny a polotovary určené ke spotřebě, potravinové výrobky ze zeleniny a bylin určené ke spotřebě jako polotovary nebo k ochucení, jako omáčky typu

rajčatová, sojová, trvanlivé pečivo, suchary, extrudované pečivo a pochutiny, musli výrobky a směsi, sojové výrobky, patřící do této třídy, jako sojová mouka a výrobky z ní, extrudované sojové výrobky, cereální pečivo, čaje, kukuřičné, ovesné a pšeničné vločky, kakao, čokoláda, kávové, kakaové a čokoládové nápoje, cereální tyčinky, cukrářské výrobky, perníky, pudinky, náplně, krémy, polevy, cukrovinky, zmrzlina, mražené krémy.

(730) **ZP ŠUMVALD a. s.**, Šumvald 22, Šumvald, 78385, CZ

(740) HALAXOVÁ & HALAXOVÁ, TETRAPAT, RNDr. Zdeňka Halaxová, Horní náměstí 7, Olomouc, 77200

(210) **O-425843**

(220) 29.04.2005

(320) 29.04.2005

(511) 35, 41, 42

(540)

**NSC**  
NÁRODNÍ STAVEBNÍ CENTRUM

(510) (35) pořádání a organizování výstav a veletrhů pro obchodní a reklamní účely, předvádění zboží, služby reklamní, propagační činnost, pronájem reklamních ploch a reklamních materiálů, obchodní reklama pro třetí osoby, hospodářské prognózy, informace obchodní a podnikatelské, marketingové studie, organizační a ekonomické poradenství, distribuce zboží k reklamním účelům, rozšiřování reklamních nebo inzertních materiálů, pronájem kancelářských strojů a zařízení; (41) organizování a vedení konferencí, kongresů, seminářů a sympozií, výchovná a vzdělávací činnost, kulturní a sportovní aktivity, prezentace vizuálního umění nebo literatury veřejnosti pro kulturní a vzdělávací účely; (42) projektová činnost, technické projektové studie, tvorba a správa webových stránek pro třetí osoby.

(590) Barevná

(730) **Dadej Leopold Ing.**, Na Valtické 339/6, Břeclav 4, 69141, CZ

(210) **O-425851**

(220) 29.04.2005

(320) 29.04.2005

(511) 5, 30, 32

(540)

**KOSMÍN**

(510) (5) vitamíny a minerály a stopové prvky, vitamínové a multivitaminové přípravky a nápoje, výtažky z bylin a kombinované přípravky z vitamínů, minerálů a bylinných výtažků k léčebným účelům, potravinové doplňky obohacené vitamíny a/nebo minerály a/nebo stopovými prvky k léčebným účelům, čaje léčivé, čaje bylinné, cukrovinky s léčivými přísadami, diabetický chléb, dietetické látky upravené pro léčebné účely, dietetické nápoje upravené pro léčebné účely, doplňky potravy, posilující přípravky pro léčebné účely, rostlinná vláknina pro léčebné účely, přípravky obsahující stopové prvky, potravinové přípravky a doplňky všeho druhu, jako posilující poživatiny, vitamínové přípravky, poživatiny pro doplnění redukčních diet nebo přípravků pro hubnutí, vše s léčebnými účinky - vše v rámci této třídy; (30) aromatické přípravky do potravin, bonbóny, cukrovinky, čaj, čokoláda, káva, kávové extrakty, kávové náhražky, kávové nápoje, koření, zákusky, koláče, pečivo jemné, potraviny z mouky, rostlinné přípravky jako kávové náhražky, sušenky, suchary, keksy, biskvity, těsta, těstoviny, výrobky z obilnin, výrobky z kakaa, zmrzlina; (32) nealkoholické nápoje, zejména limonády, šumivé a jiné nealkoholické nápoje, též z ovocných šťáv a přípravky na jejich výrobu, též s ovocnou šťávou, minerální vody a přípravky na její výrobu, přírodní nebo umělé, zejména třešti, tablety a prášky, nealkoholické nápoje obsahující kyselinu uhličitou, ovocné a zeleninové šťávy a nápoje, též obohacené vitamíny nebo minerály, sorbety, též šerbety, sodovky a stolové vody, dietní, iontové a energetické nápoje, pivo, lehká piva a ležáky, též v netekuté formě, nealkoholické aperitivy, přípravky nebo příchutě na výrobu nápojů, zejména koncentráty a sirupy, ovocné nebo

zeleninové šťávy a nápoje z ovocných šťáv, džusy a mošty, nealkoholické nápoje obohacené vitamíny nebo minerály, proteinové nealkoholické nápoje, dietní nápoje, tablety a prášky na přípravu šumivých nealkoholických nápojů, nealkoholické nápoje s příchutí ovoce nebo zeleniny, pramenité vody, stolní vody perlivé i neperlivé, míchané nápoje nealkoholické, nápoje z rajčatové šťávy.

- (730) **AROMATICA, v.o.s.**, Masarykovo nám. 101/3, Šlapanice, 66451, CZ  
(740) Mgr. Zdeněk Bičan, advokát, Tišnovská 6, Brno, 61300

- (210) **O-425852**  
(220) 29.04.2005  
(320) 29.04.2005  
(511) 9, 10, 19, 20, 35, 37  
(540)



- (510) (9) nábytek speciální laboratorní, skřínky se speciálním odsáváním nebezpečných látek, stoly se speciálním odsáváním nebezpečných látek, vitríny se speciálním odsáváním nebezpečných látek; (10) nábytek speciální do prostředí s vyššími nároky na hygienu prostředí, zejména pro farmaceutický průmysl, zejména vitrinové panely pro lékárny, skřínky a skříně na léky a zdravotnický materiál, operační stoly; (19) stavební materiál nekovový, nekovová okna a dveře, plastová okna a dveře, dřevěná okna a dveře a jejich zárubně, schody, zábradlí, dřevěné stavební prvky a konstrukce, stavebně truhlářské výrobky ze dřeva a plastu, zejména okna, dveře, vrata, zimní zahrady; (20) nábytek včetně nábytku kovového, zejména plechové skřínky, vložky pro dřezy, stoly a stolky, vydávací stoly, pracovní desky, vitríny; (35) zprostředkování v oblasti nákupu a prodeje zboží; (37) stavby bytové, občanské a průmyslové, provádění staveb včetně jejich změn, udržovacích prací na nich a jejich odstraňování, opravy, instalační služby, restaurování objektů, výroba polotovarů pro stavební výrobky, montážně stavební práce, montování staveb a interiérů, speciální úpravy interiérů, instalace ve stavebnictví, zprostředkovatelská činnost ve stavebnictví, truhlářství, opravy, renovace, údržba a montáž nábytku a stavebně truhlářských výrobků, instalace elektrické, opravy a údržba elektrických zařízení, montáž stavebních konstrukčních systémů pro bezprašné, hygienické a sterilní pracoviště, montáž kontejnerových operačních jednotek a jejich zázemí, montáž tepelných, ventilačních a klimatizačních zařízení, klempířské, elektroinstalační, stavební, vodoinstalační a plynoinstalační práce a služby.

- (730) **BS Vsetín, s. r. o.**, 4. května 870, Vsetín, 75501, CZ  
(740) Patentová a známková kancelář, Ing. Jaromír Příkryl, Včelín 1161, Hulín, 76824

- (210) **O-425853**  
(220) 29.04.2005  
(320) 29.04.2005  
(511) 9, 10, 19, 20, 35, 37  
(540)

### **BS Vsetín, s. r. o.**

- (510) (9) nábytek speciální laboratorní, skřínky se speciálním odsáváním nebezpečných látek, stoly se speciálním odsáváním nebezpečných látek, vitríny se speciálním odsáváním nebezpečných látek; (10) nábytek speciální do prostředí s vyššími nároky na hygienu prostředí, zejména pro farmaceutický průmysl, zejména vitrinové panely pro lékárny, skřínky a skříně na léky a zdravotnický materiál, operační stoly; (19) stavební materiál nekovový, nekovová okna a dveře, plastová okna a dveře, dřevěná okna a dveře a jejich zárubně, schody, zábradlí, dřevěné stavební prvky a konstrukce, stavebně truhlářské výrobky ze dřeva a plastu, zejména okna, dveře, vrata, zimní zahrady; (20) nábytek včetně nábytku kovového, zejména plechové skřínky, vložky pro dřezy, stoly a stolky, vydávací stoly, pracovní desky, vitríny; (35) zprostředkování v oblasti

nákupu a prodeje zboží; (37) stavby bytové, občanské a průmyslové, provádění staveb včetně jejich změn, udržovacích prací na nich a jejich odstraňování, opravy, instalační služby, restaurování objektů, výroba polotovarů pro stavební výrobky, montážně stavební práce, montování staveb a interiérů, speciální úpravy interiérů, instalace ve stavebnictví, zprostředkovatelská činnost ve stavebnictví, truhlářství, opravy, renovace, údržba a montáž nábytku a stavebně truhlářských výrobků, instalace elektrické, opravy a údržba elektrických zařízení, montáž stavebních konstrukčních systémů pro bezprašné, hygienické a sterilní pracoviště, montáž kontejnerových operačních jednotek a jejich zázemí, montáž tepelných, ventilačních a klimatizačních zařízení, klempířské, elektroinstalační, stavební, vodoinstalační a plynoinstalační práce a služby.

- (730) **BS Vsetín, s. r. o.**, 4. května 870, Vsetín, 75501, CZ  
(740) Patentová a známková kancelář, Ing. Jaromír Příkryl, Včelín 1161, Hulín, 76824

- (210) **O-425858**  
(220) 29.04.2005  
(320) 29.04.2005  
(511) 41  
(540)



- (510) (41) výchovné a vzdělávací služby, zejména organizování mezinárodních a interkulturálních letních zácvikových programů pro předvedení studentů z jednoho státu za účelem pracovních příležitostí v jiném státě, včetně provádění seminářů, kurzů, přednášek a diskusních skupin a rozdělování písemných materiálů v souvislosti s výše uvedeným.

- (730) **Asse International, Inc.**, North Coast Highway 228, Laguna Beach, CA, US  
(740) PATENTSERVIS Praha, a.s., Jivenská 1273/1, Praha 4, 14021

- (210) **O-425863**  
(220) 29.04.2005  
(320) 29.04.2005  
(511) 5  
(540)

### **TORIMA**

- (510) (5) farmaceutické přípravky určené k léčbě rakoviny a chorob a poruch centrálního nervového systému, protizánětlivé farmaceutické přípravky.  
(730) **Wyeth**, Five Giralda Farms, Madison, 7940, NJ, US  
(740) **KOREJZOVÁ & SPOL.** v.o.s., Mgr. Petra Korejzová, Spálená 29, Praha 1, 11000

- (210) **O-425864**  
(220) 29.04.2005  
(320) 29.04.2005  
(511) 5  
(540)

### **RYSTEON**

- (510) (5) farmaceutické přípravky určené k léčbě rakoviny a chorob a poruch centrálního nervového systému, protizánětlivé farmaceutické přípravky.  
(730) **Wyeth**, Five Giralda Farms, Madison, 7940, NJ, US  
(740) **KOREJZOVÁ & SPOL.** v.o.s., Mgr. Petra Korejzová, Spálená 29, Praha 1, 11000

- (210) **O-425871**  
(220) 29.04.2005  
(320) 29.04.2005  
(511) 9, 16, 35, 38, 41



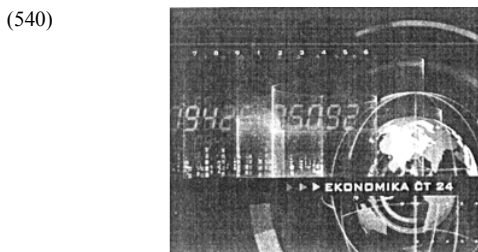

(510) (9) veškeré nosiče informací v rozsahu třídy 9; (16) tiskoviny, periodické a neperiodické publikace, např. knihy a časopisy, katalogy, plakáty, fotografie, kalendáře, samolepky; (35) propagační, reklamní a inzertní činnost; (38) vysílání televizních programů; (41) tvorba televizních programů, výchovná a zábavní činnost, školení, kulturní a sportovní aktivity, soutěže pro veřejnost, vydavatelská a nakladatelská činnost, výroba audiovizuálních programů.

(730) Česká televize, Na Hřebenech II., Praha 4, 14070, CZ

(210) **O-425872**

(220) 29.04.2005

(320) 29.04.2005

(511) 9, 16, 35, 38, 41

(540)



(510) (9) veškeré nosiče informací v rozsahu třídy 9; (16) tiskoviny, periodické a neperiodické publikace, např. knihy a časopisy, katalogy, plakáty, fotografie, kalendáře, samolepky; (35) propagační, reklamní a inzertní činnost; (38) vysílání televizních programů; (41) tvorba televizních programů, výchovná a zábavní činnost, školení, kulturní a sportovní aktivity, soutěže pro veřejnost, vydavatelská a nakladatelská činnost, výroba audiovizuálních programů.

(730) Česká televize, Na Hřebenech II., Praha 4 - Kavčí hory, 14070, CZ

(210) **O-425873**

(220) 29.04.2005

(320) 29.04.2005

(511) 9, 16, 35, 38, 41

(540)



(510) (9) veškeré nosiče informací v rozsahu třídy 9; (16) tiskoviny, periodické a neperiodické publikace, např. knihy a časopisy, katalogy, plakáty, fotografie, kalendáře, samolepky; (35) propagační, reklamní a inzertní činnost; (38) vysílání televizních programů; (41) výroba televizních programů, výchovná a zábavní činnost, školení, kulturní a sportovní aktivity, soutěže pro veřejnost, vydavatelská a nakladatelská činnost, výroba audiovizuálních programů.

(730) Česká televize, Na Hřebenech II, Praha 4, 14070, CZ

(210) **O-425875**

(220) 29.04.2005

(320) 29.04.2005

(511) 9, 16, 35, 38, 41

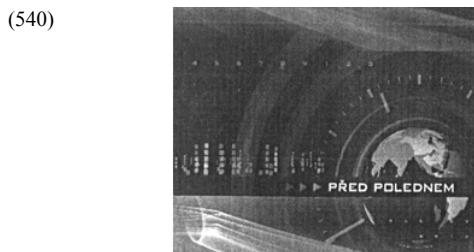

(510) (9) veškeré nosiče informací v rozsahu třídy 9; (16) tiskoviny, periodické a neperiodické publikace, např. knihy a časopisy, katalogy, plakáty, fotografie, kalendáře, samolepky; (35) propagační, reklamní a inzertní činnost; (38) vysílání televizních programů; (41) výroba televizních programů, výchovná a zábavní činnost, školení, kulturní a sportovní aktivity, soutěže pro veřejnost, vydavatelská a nakladatelská činnost, výroba audiovizuálních programů.

(730) Česká televize, Na Hřebenech II., Praha 4 - Kavčí hory, 14070, CZ

(210) **O-425876**

(220) 29.04.2005

(320) 29.04.2005

(511) 9, 16, 35, 38, 41

(540)

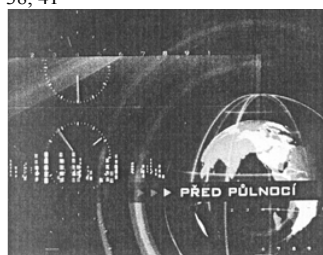

(510) (9) veškeré nosiče informací v rozsahu třídy 9; (16) tiskoviny, periodické a neperiodické publikace, např. knihy a časopisy, katalogy, plakáty, fotografie, kalendáře, samolepky; (35) propagační, reklamní a inzertní činnost; (38) vysílání televizních programů; (41) výroba televizních programů, výchovná a zábavní činnost, školení, kulturní a sportovní aktivity, soutěže pro veřejnost, vydavatelská a nakladatelská činnost, výroba audiovizuálních programů.

(730) Česká televize, Na Hřebenech II., Praha 4 - Kavčí hory, 14070, CZ

(210) **O-425878**

(220) 29.04.2005

(320) 29.04.2005

(511) 9, 16, 35, 38, 41

(540)



(510) (9) veškeré nosiče informací v rozsahu třídy 9; (16) tiskoviny, periodické a neperiodické publikace, např. knihy a časopisy, katalogy, plakáty, fotografie, kalendáře, samolepky; (35) propagační, reklamní a inzertní činnost; (38) vysílání televizních programů; (41) výroba televizních programů, výchovná a zábavní činnost, školení, kulturní a sportovní aktivity, soutěže pro veřejnost, vydavatelská a nakladatelská činnost, výroba audiovizuálních programů.

(730) Česká televize, Na Hřebenech II., Praha 4 - Kavčí Hory, 14070, CZ

(210) **O-425880**

(220) 29.04.2005

(320) 29.04.2005

(511) 9, 16, 35, 38, 41

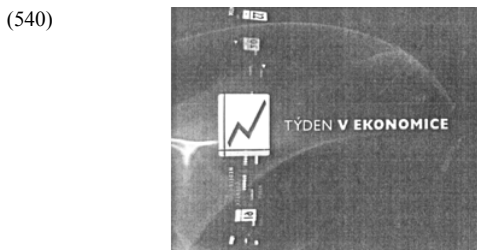

- (510) (9) veškeré nosiče informací v rozsahu třídy 9; (16) tiskoviny, periodické a neperiodické publikace, např. knihy a časopisy, katalogy, plakáty, fotografie, kalendáře, samolepky; (35) propagační, reklamní a inzertní činnost; (38) vysílání televizních programů; (41) výroba televizních programů, výchovná a zábavní činnost, školení, kulturní a sportovní aktivity, soutěže pro veřejnost, vydavatelská a nakladatelská činnost, výroba audiovizuálních programů.
- (730) Česká televize, Na Hřebenech II., Praha 4 - Kavčí hory, 14070, CZ



- (510) (9) veškeré nosiče informací v rozsahu třídy 9; (16) tiskoviny, periodické a neperiodické publikace, např. knihy a časopisy, katalogy, plakáty, fotografie, kalendáře, samolepky; (35) propagační, reklamní a inzertní činnost; (38) vysílání televizních programů; (41) výroba televizních programů, výchovná a zábavní činnost, školení, kulturní a sportovní aktivity, soutěže pro veřejnost, vydavatelská a nakladatelská činnost, výroba audiovizuálních programů.
- (730) Česká televize, Na Hřebenech II., Praha 4 - Kavčí hory, 14070, CZ

- (210) **O-425881**  
(220) 29.04.2005  
(320) 29.04.2005  
(511) 9, 16, 35, 38, 41  
(540)



- (510) (9) veškeré nosiče informací v rozsahu třídy 9; (16) tiskoviny, periodické a neperiodické publikace, např. knihy a časopisy, katalogy, plakáty, fotografie, kalendáře, samolepky; (35) propagační, reklamní a inzertní činnost; (38) vysílání televizních programů; (41) výroba televizních programů, výchovná a zábavní činnost, školení, kulturní a sportovní aktivity, soutěže pro veřejnost, vydavatelská a nakladatelská činnost, výroba audiovizuálních programů.
- (730) Česká televize, Na Hřebenech II., Praha 4 - Kavčí hory, 14070, CZ

- (210) **O-425888**  
(220) 29.04.2005  
(320) 29.04.2005  
(511) 30  
(540)

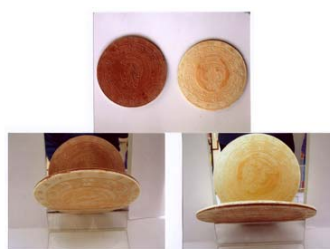

- (554) Prostorová  
(510) (30) pekařské výrobky, jemné pečivo, trvanlivé pečivo sladké i slané, cukrářské výrobky, kulaté oplatky spěkané, kakaové, kávové a ovocné náplně, krémy a polevy, cukrovinky, výrobky z obilovin.
- (590) Barevná  
(730) **Opavia-LU, a. s.**, Vinohradská 2828/151, Praha 3, 13000, CZ  
(740) Mgr. Marie Žáková, patentový zástupce, Lidická 51, Brno, 60200

- (210) **O-425882**  
(220) 29.04.2005  
(320) 29.04.2005  
(511) 9, 16, 35, 38, 41  
(540)

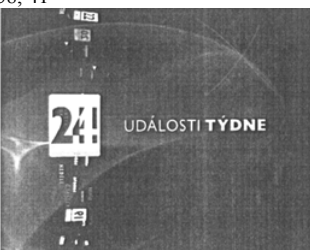

- (510) (9) veškeré nosiče informací v rozsahu třídy 9; (16) tiskoviny, periodické a neperiodické publikace, např. knihy a časopisy, katalogy, plakáty, fotografie, kalendáře, samolepky; (35) propagační, reklamní a inzertní činnost; (38) vysílání televizních programů; (41) výroba televizních programů, výchovná a zábavní činnost, školení, kulturní a sportovní aktivity, soutěže pro veřejnost, vydavatelská a nakladatelská činnost, výroba audiovizuálních programů.
- (730) Česká televize, Na Hřebenech II., Praha 4 - Kavčí hory, 14070, CZ

- (210) **O-425895**  
(220) 02.05.2005  
(320) 02.05.2005  
(511) 37, 42  
(540)

## AURIS

- (510) (37) montáže a opravy zařízení automatizovaných systémů řízení technologických procesů; (42) poradenství v oboru automatizovaných systémů řízení technologických procesů, zprostředkovatelské služby v oboru automatizovaných systémů řízení technologických procesů.
- (730) **AURIS spol. s r. o.**, Cihelná 718, Štětí, 41108, CZ

- (210) **O-425883**  
(220) 29.04.2005  
(320) 29.04.2005  
(511) 9, 16, 35, 38, 41

- (210) **O-425900**  
(220) 02.05.2005  
(320) 02.05.2005  
(511) 12, 35, 37, 39, 40  
(540)



- (510) (12) pneumatiky všeho druhu, duše, litá kola, disky, autopříslušenství a náhradní díly pro motorová vozidla uvedené v této třídě; (35) pomoc při řízení obchodní činnosti, reklama (propagace); (37) pneuservis - odborné opravy a výměna pneumatik, kol, duší, vyvažování kol automobilů, odborné

poradenství v oblasti údržby dopravních prostředků a pneumatik, montáž, demontáž, opravy, údržba a servis autodoplňků a autopříslušenství; (39) organizování cest, doprava, balení a skladování zboží; (40) zpracování a úprava materiálů.

- (730) **Procházka Radek Ing.**, Langrova 29, Brno, 62700, CZ  
(740) Mgr. Marek Petráňoš, Bellova 24, Brno, 62300

(210) **O-425909**

- (220) 02.05.2005  
(320) 02.05.2005  
(511) 35, 36, 41  
(540)



- (510) (35) dodavatelské služby pro třetí osoby (nákup výrobků a služeb pro jiné podniky), efektivnost provozu a racionalizace práce (posuzování), informace (obchodní nebo podnikatelské), marketingové studie, obchodní a průmyslové podniky (pomoc při řízení), obchodní činnost (pomoc při řízení), obchodní činnost (služby, poradenství), obchodní management a podnikové poradenství, obchodní nebo podnikatelské informace (poskytování), obchodní nebo podnikatelské poradenství, obchodní nebo podnikatelský průzkum, organizování výstav (komerčních nebo reklamních), personální poradenství, poradenství v obchodní činnosti, poradenství při vedení podniku, prognózy (hospodářské nebo ekonomické), průzkum trhu, psychologické testování pro výběr zaměstnanců, služby a poradenství v obchodní činnosti; (36) finanční informace, finanční řízení; (41) organizování a vedení seminářů, organizování a vedení symposií, organizování a vedení konferencí, organizování a vedení kongresů, organizování kulturních nebo vzdělávacích výstav, pořádání a řízení pracovních setkání (školení), školení (pořádání a řízení), výcvik (výchovný), výcvik (instruktažní), vydávání textů, s výjimkou reklamních a náborových, vzdělávání (výchovné služby).

- (730) **VI - Value Innovation, s.r.o.**, Čelakovského 2055/4, Ostrava - Mariánské Hory, 70900, CZ

(210) **O-425912**

- (220) 02.05.2005  
(320) 02.05.2005  
(511) 6, 17, 19, 37  
(540)



- (510) (6) obecné kovy a jejich slitiny, kovové polotovary pro různé užití, druhotné suroviny z kovů, kovová okna, dveře, kovové konstrukce, stavební a spojovací materiály kovové, hutní materiály a kovové profily, kovové kování pro okna, dveře a jiné stavební díly, zámky a zámečnické výrobky z kovů, kliky a madla kovová, žaluzie a rolety kovové, kovové nábytkové hrany a fólie; (17) plastické hmoty polozpracované, polotovary z plastických hmot obsažené v této třídě, materiály izolační, stavební izolace, izolace pro okna a dveře a jiné stavební díly, výrobky z gumy a kaučuku spadající do této třídy; (19) stavební materiály nekovové spadající do této třídy, nekovové stavební díly - okna, dveře, zárubně, profily, parkety, nekovové konstrukce, stavební plasty, stavební dřevo, stavební sklo, stavební profily ze dřeva, plastu a skla, polozpracované dřevo, výrobky ze dřeva spadající do této třídy, deskové materiály - lamino, tabulové sklo všeho druhu, termoizolační sklo, bezpečnostní či jiné sklo do oken a dveří, žaluzie a rolety uvedené pro tuto třídu, fólie náleží do této třídy; (37) stavebně-

montážní služby.

- (730) **NOVES okna CZ s. r. o.**, Jamborova 30, Brno, 61500, CZ  
(740) Ing. Jiří Střelák, Pařížská 17, Praha 1, 11000

(210) **O-425913**

- (220) 02.05.2005  
(320) 02.05.2005  
(511) 12, 28, 35  
(540)



- (554) Prostorová  
(510) (12) pozemní vozidla a jejich části; (28) hry a hračky, automobilové modely zmenšené a jejich části; (35) propagační činnost, reklama.

- (730) **Škoda Auto a. s.**, V. Klementa 869, Mladá Boleslav, 29360, CZ

(210) **O-425914**

- (220) 02.05.2005  
(320) 02.05.2005  
(511) 12, 28, 35  
(540)

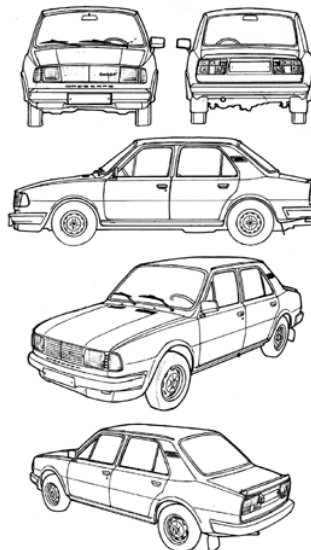

- (554) Prostorová  
(510) (12) pozemní vozidla a jejich části; (28) hry a hračky, automobilové modely zmenšené a jejich části; (35) propagační činnost, reklama.

- (730) **Škoda Auto a. s.**, V. Klementa 869, Mladá Boleslav, 29360, CZ

(210) **O-425915**

- (220) 02.05.2005  
(320) 02.05.2005  
(511) 41

(540)



(510) (41) služby nahrávacího studia, reportéřské služby, výroba rozhlasových a televizních programů, psaní scénářů, tvorba filmová, studia filmová, nahrávání videopásek, stříhání videopásků, půjčování přenosných videokamer, pronájem videorekordérů, pronájem zvukového nahrávacího zařízení.

(590) Barevná

(730) **TV MY s. r. o.**, Chaloupky 16, Praha 5, 15500, CZ

(210) **O-425916**

(220) 02.05.2005

(320) 02.05.2005

(511) 9

(540)

# maxell

(510) (9) magnetická záznamová a/nebo reprodukční média ve formě pásek, karet a disků pro záznam zvuku a/nebo obrazu a/nebo dat a/nebo ve formě pásek, karet a disků, majících na sobě předem zaznamenaný zvuk a/nebo obraz a/nebo data pro reprodukování, optická záznamová a/nebo reprodukční média ve formě karet a disků pro záznam zvuku a/nebo obrazu a/nebo dat a/nebo ve formě karet a disků, majících na sobě předem zaznamenaný zvuk a/nebo obraz a/nebo data pro reprodukcí, všechny druhy baterií, datová a/nebo zvuková a/nebo obrazová média, používající paměť ve formě integrovaného obvodu pro záznam a/nebo reprodukcí, včetně karet s integrovaným obvodem a paměťových karet, počítače a počítačové periferie, zejména počítače, karty pro bezdrátovou komunikaci, skenery obrazů pro osobní počítače, tiskárny, PC karty, bezdrátové karty pro LANy, počítačové klávesnice, počítačové myši, filtry pro displej, kamery pro osobní počítač, digitální kamery, reproduktory, mechaniky pevných disků, mechaniky DVD-ROM, mechaniky CD-ROM, disketové mechaniky, přehrávače MP3, USB kabely, systémy na zpracování dat a jejich součástí, zejména čtečky karet, čtečky a zapisovačky karet, čtečky čárového kódu, mikročipy pro ukládání informací a jejich čtečky/zapisovačky pro systémy řízení informací, aparáty tvořící zařízení rozhraní pro záznam, přenos a reprodukcí zvuku a obrazů, zejména digitální pera, která mají zabudovanu digitální kameru, digitální ukládání obrazu a zpracovatelské počítačové hardware, software pro záznam, archivování a reprodukování dat ve formě obrazů a textu v oblasti zpracování obrazu a dat a vysílač s přijímačem pro přenos dat a obrazů, elektronické publikace, elektrické vodiče a kabely, optické aparáty a přístroje, zejména čočky, hranoly, tubusy, zpracované sklo.

(730) **Hitachi Maxell Kabushiki Kaisha (Hitachi Maxell, Ltd.)**, 1-88, Ushitora 1-Chome, Ibaraki-shi, Osaka, JP

(740) **PATENTSERVIS Praha a.s.**, Jivenská 1273/1, Praha 4, 14021

(210) **O-425937**

(220) 02.05.2005

(320) 02.05.2005

(511) 36, 39, 41, 43

(540)



(510) (36) směnářská činnost, úschova ceností pro ubytované, informace o cestovním a úrazovém pojištění a jejich zprostředkování, pronájem nemovitostí; (39) zprostředkovatelské služby v cestovním ruchu, služby cestovních kancelářů a turistických kancelářů, organizování a rezervace cest, rezervace cestovních cenin, doprovázení turistů, organizování exkurzí, zájezdů, okružních výletů, plaveb a turistických prohlídek, organizování jízdy výletní lodí, silniční automobilová doprava, autobusová doprava včetně dopravy autokary, parkovací služby, pronájem parkovacích ploch, pronájem dopravních prostředků, taxislužba; (41) organizování seminářů, vzdělávacích akcí, kongresů a sympózií, organizování sportovních soutěží, pořádání zábavních služeb pro prázdninové tábory, předprodej vstupenek na kulturní, sportovní a společenské akce, provozování kinosálů, provozování kasina a herních automatů (herny), noční kluby, pořádání kulturních, výchovných, vzdělávacích, zábavních a sportovních akcí, organizování a pořádání festivalů, zprostředkování a organizování divadelních a hudebních a filmových představení, kluby zdraví, sportovní kluby, služby pro oddech a rekreaci; (43) hotelové služby, ubytovací služby, hostinská činnost, restaurace, služby barů, služby motelů, provozování kempů, provozování prázdninových táborů, turistické noclehárny, provozování penzionů, provozování hostelů.

(730) **Adamec Josef**, Dětkovice 144, Určice, 79804, CZ

(740) **HALAXOVÁ & HALAXOVÁ, TETRAPAT, RNDr. Zdeňka Halaxová**, Horní náměstí 7, Olomouc, 77200

(210) **O-425938**

(220) 02.05.2005

(320) 02.05.2005

(511) 36, 39, 41, 43

(540)



**HOTEL  
Kamzík**  
KARLOV POD PRADĚDEM

(510) (36) směnářská činnost, úschova ceností pro ubytované, informace o cestovním a úrazovém pojištění a jejich zprostředkování, pronájem nemovitostí; (39) zprostředkovatelské služby v cestovním ruchu, služby cestovních kancelářů a turistických kancelářů, organizování a rezervace cest, rezervace cestovních cenin, doprovázení turistů, organizování exkurzí, zájezdů, okružních výletů, plaveb a turistických prohlídek, organizování jízdy výletní lodí, silniční automobilová doprava, autobusová doprava včetně dopravy autokary, parkovací služby, pronájem parkovacích ploch, pronájem dopravních prostředků, taxislužba; (41) organizování seminářů, vzdělávacích akcí, kongresů a sympózií, organizování sportovních soutěží, pořádání zábavních služeb pro prázdninové tábory, předprodej vstupenek na kulturní, sportovní a společenské akce, provozování kinosálů, provozování kasina a herních automatů (herny), noční kluby, pořádání kulturních, výchovných, vzdělávacích, zábavních a sportovních akcí, organizování a pořádání festivalů, zprostředkování a organizování divadelních a hudebních a filmových představení, kluby zdraví, sportovní kluby, služby pro oddech a rekreaci; (43) hotelové služby, ubytovací služby, hostinská činnost, restaurace, služby barů, služby motelů, provozování kempů, provozování prázdninových táborů, turistické noclehárny, provozování penzionů, provozování hostelů.

- (730) **Adamec Josef**, Dětkovice 144, Určice, 79804, CZ  
(740) **HALAXOVÁ & HALAXOVÁ, TETRAPAT, RNDr. Zdeňka**  
Halaxová, Horní náměstí 7, Olomouc, 77200

- (210) **O-425939**  
(220) 02.05.2005  
(320) 02.05.2005  
(511) 28, 31  
(540)



- (510) (28) rybářské návnady, rybářské potřeby; (31) krmiva pro zvířata, především pro ryby, návnady pro sportovní rybolov spadající do této třídy.  
(730) **Mr. Green, s.r.o.**, Zlatá Olešnice - Vrcha, Zlatá Olešnice, 46847, CZ  
(740) Ing. Jiří Walter, Počernická 54, Praha 10, 10800

- (210) **O-425949**  
(220) 03.05.2005  
(320) 03.05.2005  
(511) 30  
(540)

## BABIČČINY NUDLE

- (510) (30) těstoviny.  
(730) **PEPA těstoviny s.r.o.**, Debř 33, Mladá Boleslav, 29307, CZ  
(740) JUDr. Oldřich Studený, Komunardů 36, Praha 7, 17000

- (210) **O-425951**  
(220) 03.05.2005  
(320) 03.05.2005  
(511) 16  
(540)

© centropen Teenager pen

- (510) (16) psací a kreslicí potřeby a pomůcky, zvýrazňovače, popisovače, korekturní a mizikovací prostředky, učební, školní a kancelářské potřeby a pomůcky kromě přístrojů a nábytku, papír a výrobky z papíru, papírenské zboží, potřeby pro umělce spadající do tř. 16, obaly spadající do tř. 16.  
(730) **Centropen, a.s.**, ul. 9. května 161, Dačice, 38012, CZ  
(740) KUDRLIČKA & SEDLÁK Advokátní, patentová a známková kancelář, Ing. Jiří Sedlák, Husova 16, České Budějovice, 37001

- (210) **O-425952**  
(220) 03.05.2005  
(320) 03.05.2005  
(511) 16  
(540)

## Teenager pen

- (510) (16) psací a kreslicí potřeby a pomůcky, zvýrazňovače, popisovače, korekturní a mizikovací prostředky, učební, školní a kancelářské potřeby a pomůcky kromě přístrojů a nábytku, papír a výrobky z papíru, papírenské zboží, potřeby pro umělce

- spadající do tř. 16, obaly spadající do tř. 16.  
(730) **Centropen, a.s.**, ul. 9. května 161, Dačice, 38012, CZ  
(740) KUDRLIČKA & SEDLÁK Advokátní, patentová a známková kancelář, Ing. Jiří Sedlák, Husova 16, České Budějovice, 37001

- (210) **O-425971**  
(220) 03.05.2005  
(320) 03.05.2005  
(511) 17  
(540)

## TUFLOK

- (510) (17) povlaky z plastických hmot, trvale nanesené na závity nebo jiné části spojovacích materiálů.  
(730) **Centrum Powlok Preaplikowanych KONWERT Spółka z o.o.**, Ul. Gen. Grota - Roweckiego 130, 41-209, Sosnowiec, PL  
(740) Ing. Václav Kratochvíl, patentový zástupce, Radlická 28/663, Praha 5, 15000

- (210) **O-425987**  
(220) 04.05.2005  
(320) 04.05.2005  
(511) 12, 28, 35  
(540)



- (554) Prostorová  
(510) (12) pozemní vozidla a jejich části; (28) hry a hračky, automobilové modely zmenšené a jejich části; (35) propagační činnost, reklama.  
(730) **Škoda Auto a. s.**, V. Klementa 869, Mladá Boleslav, 29360, CZ

- (210) **O-425988**  
(220) 04.05.2005  
(320) 04.05.2005  
(511) 12, 28, 35  
(540)

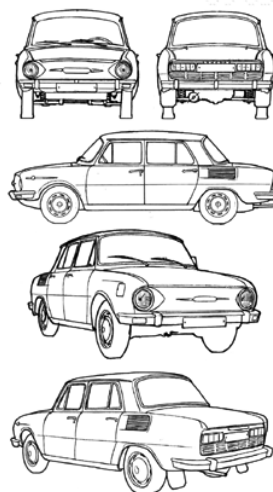

- (554) Prostorová  
(510) (12) pozemní vozidla a jejich části; (28) hry a hračky, automobilové modely zmenšené a jejich části; (35) propagační činnost, reklama.



(730) Škoda Auto a. s., V. Klementa 869, Mladá Boleslav, 29360, CZ (540)

(210) O-425989

(220) 04.05.2005

(320) 04.05.2005

(511) 12, 28, 35

(540)

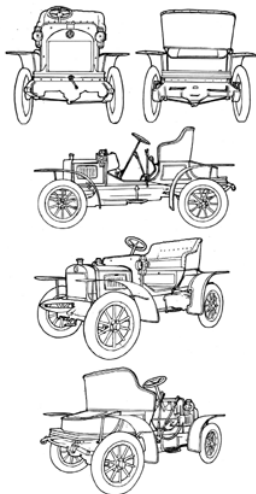

(554) Prostorová

(510) (12) pozemní vozidla a jejich části; (28) hry a hračky, automobilové modely zmenšené a jejich části; (35) propagační činnost, reklama.

(730) Škoda Auto a. s., V. Klementa 869, Mladá Boleslav, 29360, CZ

(210) O-425990

(220) 04.05.2005

(320) 04.05.2005

(511) 12, 28, 35

(540)

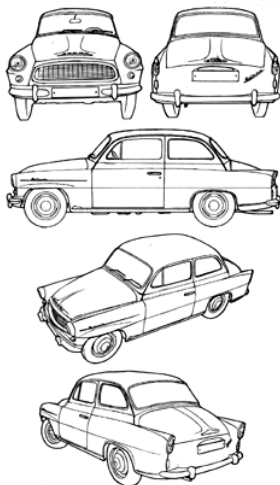

(554) Prostorová

(510) (12) pozemní vozidla a jejich části; (28) hry a hračky, automobilové modely zmenšené a jejich části; (35) propagační činnost, reklama.

(730) Škoda Auto a. s., V. Klementa 869, Mladá Boleslav, 29360, CZ

(210) O-425996

(220) 04.05.2005

(320) 04.05.2005

(511) 21

(540)

**AMT**

(510) (21) pánve na smažení, hrnce kuchyňské, kastrolky.

(730) MACHALA s.r.o., Dimitrova 6/603, Svitavy, 56802, CZ

(210) O-426004

(220) 04.05.2005

(320) 04.05.2005

(511) 16, 41

**TOP**

import wine



(510) (16) papírové reklamní předměty, papírové tašky, umělohmotné tašky, plakáty, účty, papírové visačky, papírové ubrousky, psací potřeby, papírové obaly na lahve, samolepky, katalogy, reklamní a ozdobné předměty v jiné třídě neuvedené; (41) pořádání soutěží mezi viny.

(730) Mádr Dan Ing., Fryčajova 71, Brno, 61400, CZ

(740) Ing. Jiří Malůšek, Mendlovo nám. 1a, Brno, 60300

(210) O-426005

(220) 04.05.2005

(320) 04.05.2005

(511) 36, 37, 41, 42

(540)

**VADANA**  
spol. s r.o.

(510) (36) správa a údržba nemovitostí; (37) úklidové služby; (41) pořádání odborných kurzů, školení a dalších vzdělávacích akcí včetně lektorské činnosti, nakladatelství a vydavatelství; (42) tvorba software a poradenství v oblasti hardware a software.

(590) Barevná

(730) VADANA spol. s r.o., Úhledná 42, Brno, 62100, CZ

(740) KANIA, SEDLÁK, SMOLA Patentová a známková kancelář, Ing. František Kania, Mendlovo nám. 1a, Brno, 60300

(210) O-426022

(220) 04.05.2005

(320) 04.05.2005

(511) 6, 19

(540)

**DOPOS**  
PŘELOUČ  
sítě proti hmyzu, žaluzie, parapety

(510) (6) kovové sítě proti hmyzu okenní, kovové parapety, kovové žaluzie; (19) nekovové sítě proti hmyzu okenní, nekovové parapety, nekovové žaluzie.

(590) Barevná

(730) Dopus Přelouč, s.r.o., Chrudimská 1577, Přelouč, 53501, CZ

(210) O-426023

(220) 04.05.2005

(320) 04.05.2005

(511) 16, 36

(540)

**Allianz** (iii) důchodové pojištění 50Plus

(510) (16) tiskoviny, publikace, brožury, kalendáře; (36) pojišťovací

činnost, zajišťovací činnost, činnosti související s pojišťovací a zajišťovací činností - v rámci této třídy, zprostředkovatelská činnost v oblasti pojišťovnictví, stavebního spoření a penzijního připojištění.

(730) **Allianz pojišťovna, a.s.**, Římská 103/12, Praha 2, 12000, CZ

(210) **O-426026**

(220) 04.05.2005

(320) 04.05.2005

(511) 1, 5

(540)

**ELASTIQ**

(510) (1) přípravky na regulaci růstu rostlin, povrchově aktivní chemické látky (surfactanty), chemikálie pro použití v zahradnictví a zemědělství; (5) herbicidy, fungicidy, insekticidy, přípravky na ničení roztočů (miticidy), pomocné látky zvyšující účinky léků, lepicí přípravky na chytání hmyzu, pesticidy.

(730) **Crompton Corporation**, Benson Road, Middlebury, CT, US

(740) Společná advokátní kancelář Všečečka Zelený Švorčík Kalenský a partneři, JUDr. Miloš Všečečka, Hálkova 2, Praha, 12000

(210) **O-426027**

(220) 04.05.2005

(320) 04.05.2005

(511) 9, 35, 38, 42

(540)

**proxio**

(510) (9) sítě z oblasti výpočetní techniky a jejich jednotlivé části, včetně sítí datových, informačních a telekomunikačních, nosiče záznamů zvuku, obrazu, textu nebo jiných dat či informací, data, databáze, databázové produkty, databázové systémy, informace a záznamy v elektronické podobě; (35) shromažďování, poskytování, třídění, nebo jiné zpracovávání obchodních nebo podnikatelských informací, včetně vytváření, zpracovávání a třídění dat v rámci databází, komplexní dodávky informačního systému veřejné správy - v rámci této třídy; (38) komunikace a přenos dat prostřednictvím veřejné nebo neveřejné telekomunikační sítě, včetně Internetu a poskytování a zprostředkovávání služeb s tím spojených, shromažďování, zpracovávání a poskytování informací na Internetu, včetně konzultačních činností - v rámci této třídy; (42) návrhy, strukturování a programování či jiné vytváření počítačových programů, počítačových systémů a databází.

(590) Barevná

(730) **Plzeňský holding, a.s.**, Divadelní 105/3, Plzeň, 30121, CZ

(740) JUDr. Miroslav Kupka, Levého 1532, Rakovník, 26901

(210) **O-426033**

(220) 05.05.2005

(320) 05.05.2005

(511) 29, 30, 32, 35

(540)



(510) (29) mléčné a mlékařenské výrobky, krémy, jogurty, smetana, sýry, mražené krémy ovocné, potravinové doplňky, ne pro lékařské účely (zařazené v této třídě) a obsahující látky živočišného původu, protein pro lidskou spotřebu, proteinové výrobky a přípravky pro výživu, přípravky zvláštní výživy pro sportovce nebo osoby s vysokým energetickým výdejem (zařazené v této třídě), výživné přípravky pro denní doplnění stravy jako instantní strava nebo samostatná směs, skládající se

hlavně z mléka v prášku nebo živočišných proteinů, také s přísadkami vitamínů nebo minerálů nebo stopových prvků nebo cukru, sušené a vařené ovoce, zelenina naložená včetně bambusových výhonků, konzervované houby, upravené sladké brambory, naložená ptačí vajíčka, naložené byliny, konzervované maso, naložené maso, jiné masové výrobky, jako např. husí a kachní krev a játra, sádlo včetně sádla s přísadkami, masové výtažky, masové náplně a směsi pro přípravu jídel, včetně instantních, masové pomazánky, huspeniny a pasty, jídla v sáčku (skládající se z uvedených výrobků), hotová jídla nebo polotovary a pomazánky, skládající se převážně z uvedeného zboží, hotová jídla chlazená, mražená, sterilovaná, ovocné a zeleninové saláty, polévky, vývary, bujóny, omáčky masové, zeleninové, chlazené, mražené, instantní, koncentrované, konzervované i polokonzervované; (30) zmrzlina, mražené zmrzlinové výrobky, mražené krémy, puding, čaj, ovocné čaje, čajové směsi, čajové nápoje; (32) nealkoholické nápoje, ovocné šťávy a nápoje z ovocných šťáv; (35) zprostředkování obchodu s výše uvedenými výrobky, pomoc při řízení obchodní činnosti.

(590) Barevná

(730) **Mlékárna Kunín, a. s.**, Kunín, Kunín, 74253, CZ

(740) Patentová a známková kancelář, Ing. Jaromír Příkryl, Včelín 1161, Hulín, 76824

(210) **O-426042**

(220) 05.05.2005

(320) 05.05.2005

(511) 16, 30

(540)

**MOPEKA**

(510) (16) výrobky z papíru v rámci této třídy, např. obaly, reklamní materiály; (30) cukrářské výrobky.

(730) **Pilátová Jarmila**, U Škol 706, Bučovice, 68501, CZ

(210) **O-426047**

(220) 05.05.2005

(320) 05.05.2005

(511) 16, 35, 41, 42

(540)



(510) (16) strojní tiskové materiály a pomůcky pro výuku řízení ekonomiky (knihy, sbor textů, případové studie, testy v papírové formě, dotazníky apod.); (35) poradenská a expertní činnost pro rozvoj podnikání, průmyslu a obchodu, zprostředkovatelské služby pro získání obchodních a průmyslových podniků, nábor obchodních partnerů, subdodavatelů, nábor a příprava specialistů a manažerů, manažerské konzultace, zpracování expertiz pro řízení průmyslových a obchodních podniků, organizační a ekonomické poradenství, personální poradenství, nábor, výběr a příprava manažerů specialistů, poskytování personálního a odborně obchodního poradenství; (41) výchova řídicích pracovníků, školení manažerů na všech úrovních, vydávání odborných publikací pro manažery, organizování školicích a vzdělávacích programů pro veřejnost a pro organizace, zpracování projektů vzdělávacích kursů a školicích aktivit; (42) řízení projektů a projektového inženýrství - příprava a realizace výrobcových, servisních, organizačních a sociálních výzkumů, zakázkové řešení výzkumných a vývojových úkolů, poradenská podpora při tvorbě inovací.

(590) Barevná

(730) **Gordon-Smith Eva**, Janyrova 7, Praha 10, 10000, CZ

(210) **O-426052**

(220) 05.05.2005

(320) 05.05.2005

(511) 3, 5, 25



(540)



(510) (3) kosmetika, vlasová kosmetika, parfumerie, zubní pasty; (5) farmaceutické výrobky, hygienické výrobky pro léčebné účely, diabetické přípravky pro léčebné účely.

(730) **4 Beauty s.r.o.**, Jesenice 1, Cheb - Okrouhlá, 35002, CZ

(210) **O-426054**

(220) 05.05.2005

(320) 05.05.2005

(511) 29

(540)



(510) (29) mléko, sýry a mléčné výrobky.

(590) Barevná

(730) **BONGRAIN S.A.**, 42 rue Rieuses, Viroflay, 78220, FR

(740) Ing. František Kania, Mendlovo nám. 1a, Brno, 60300

(210) **O-426055**

(220) 05.05.2005

(320) 05.05.2005

(511) 35, 41, 43

(540)



(510) (35) reklamní, inzertní a propagační činnost, marketing, reklamní, inzertní a propagační činnost prostřednictvím jakéhokoliv média, prostřednictvím telefonní sítě nebo datové sítě nebo informační sítě nebo elektronické sítě nebo komunikační sítě nebo počítačové sítě, reklamní a propagační činnost, včetně obstarávání plošné reklamy, poskytování informací a jiných informačních produktů komerčního nebo reklamního charakteru, multimediálních informací komerčního charakteru, komerční využití Internetu v oblastech komerčních internetových médií a vyhledávacích služeb, on-line inzerce, činnost reklamní agentury, zprostředkování v obchodních vztazích, zprostředkování v oblasti obchodu, zprostředkování a výroba mediálních spotů v oblasti sportu a reklamy, pořádání výstav a předváděcích akcí se zaměřením na komerční účely; (41) sportovní a kulturní aktivity, společenské akce, klubové aktivity, zajišťování hry klasického golfu, včetně rekreace osob, zajišťování a provozování sportovní činnosti, výuka a instruktáž sportovní, zejména golfové, pořádání sportovních turnajů a soutěží, elektronické publikování, poskytování informací o možnostech zábavy, výchově a vzdělání, klubové sportovní služby, měření času při sportovních disciplínách, nahrávání videopásek, organizování a vedení symposií, kolokvií, seminářů, konferencí, kongresů, pronájem stadiónů, výcvik koní a jezdectví, zprostředkovatelská činnost v oblasti pronájmu sportovišť, pronájem sportovních potřeb - golfových holí, golfových míčků, počítačových simulátorů, golfových vozíků a tělocvičných zařízení (vše spojeno s golfem); (43) poskytování přechodného ubytování, restaurace, ubytovací služby (hotely, penziony), služby zajišťující stravování a nápoje.

(590) Barevná

(730) **AUSTERLITZ GOLF s.r.o.**, Jánská 79/1-3, Brno, 60200, CZ

(740) Doc. Ing. Jindřich Špaček, CSc., patentový zástupce, Svatopluka Čecha 106a, Brno, 61200

(210) **O-426076**

(220) 05.05.2005

(320) 05.05.2005

(511) 3, 5, 12, 16, 25, 30, 32, 35, 36, 41

(540)



(510) (3) kosmetika, parfumerie; (5) farmaceutické výrobky; (12) vozidla, dopravní prostředky pozemní, vzdušné nebo vodní; (16) fotografie, papírenské zboží, tiskárenské výrobky; (25) oděvy; (30) káva, čaj; (32) piva, minerální vody, nápoje; (35) propagační činnost, reklama, marketing; (36) služby finanční, peněžní, pojištění; (41) sportovní a kulturní aktivity, zábava, vzdělávání, nakladatelství.

(730) **Čech Petr**, Královická 47, Plzeň, 30617, CZ

(740) Advokátní kancelář, Mgr. Jana Fráňová, Květná 2, Praha 3, 13000

(210) **O-426078**

(220) 05.05.2005

(320) 05.05.2005

(511) 6, 7, 17

(540)



(510) (6) obecné kovy a jejich slitiny; (7) stroje a obráběcí stroje; (17) polotovary z plastických hmot.

(730) **Vall spol. s r.o.**, Moskevská 1/14, Most, 43401, CZ

(210) **O-426079**

(220) 05.05.2005

(320) 05.05.2005

(511) 16, 33, 35

(540)

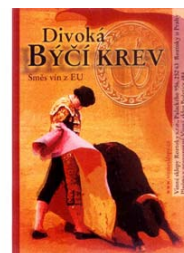

(510) (16) papírové nosiče, tiskárenské výrobky, zejména plakáty, samolepky a etikety; (33) alkoholické nápoje s výjimkou pív; (35) propagační činnost a reklama.

(590) Barevná

(730) **VINNÉ SKLEPY ROZTOKY s.r.o.**, Palackého 956, Roztoky, 25263, CZ

(210) **O-426080**

(220) 05.05.2005

(320) 05.05.2005

(511) 29, 30, 31

(540)

**ZOOLETKY**

(510) (29) maso, ryby, drůbež, zvěřina a výrobky z nich, masové

výtažky, paštiky, ovoce a zelenina konzervované, sušené a zavařené, ovocné dřeně, želé, džemy, vejce, mléko a mléčné výrobky, konzervy masové, kompoty, oleje a tuky jedlé; (30) káva, čaj, kakao, cukr, rýže, tapioka, ságo, kávové náhražky, mouka a přípravky z obilnin, chléb, pečivo, sušenky, cukrovinky, zmrzlina, med, sirup melasový, droždí, prášky do těsta, sůl, hořčice, kečup, ocet, chuťové omáčky, chuťové přísady, koření, nálevy k ochucení, led pro osvěžení, výrobky na bázi sušeného mléka a sušené bramborové kaše; (31) výrobky zemědělské, zahradnické, lesní, zrní, vše v rámci této třídy, živá zvířata, čerstvé ovoce a zelenina, osivo, rostliny a přírodní květiny, krmivo pro zvířata, slad.

- (730) **CELIKO CZ, s.r.o.**, Antala Staška 32, Praha 4, 14000, CZ  
(740) Ing. Michal Jupa, patentový zástupce, Na Baních 1385, Praha 5 - Zbraslav, 15600

(210) **O-426081**

- (220) 05.05.2005  
(320) 05.05.2005  
(511) 9, 16, 18, 20, 21, 24, 25, 26, 28, 34, 35, 36, 41  
(540)

**EUROFUTURUM**

- (510) (9) nahrané a nenahrané nosiče obrazu a zvuku všeho druhu, brýle; (16) tiskoviny všeho druhu včetně propagačních materiálů, propagačních tiskovin, plakáty, katalogy, fotografie, neperiodický tisk, programy, bulletiny, drobné propagační předměty včetně předmětů z umělé hmoty, např. tužky, pera, nože na rozřezávání papíru, zápisníky, dopisní papíry, přání, kalendáře, tašky, těžítka, fotografie, karty, papírové vlaječky, umělohmotné vlaječky; (18) klíčenky, přívěsky na klíče, peněženky, drobné reklamní předměty z kůže, slunečníky, deštníky; (20) výrobky ze dřeva, korku, rákosu, vrbového proutí, z rohu, kosti, slonoviny, z kostic, želvoviny, jantaru, perleti, mořské pěny, náhražky všech těchto materiálů nebo náhražky z plastických hmot, vše zařazené do třídy 20; (21) hrnky, sklenice, cukřenky, džbánky, poháry, misky, konvice, vázičky; (24) látkové vlaječky, prostírání, ubrusy, látkové reklamní předměty; (25) oděvy a obuv včetně sportovních oděvů a obuvi, trička, čepice, klobouky, nášivky na oděvy, zažehlovací obtisky, šály, šátky; (26) reklamní předměty jako odznaky, kovové přívěsky, umělecké a ozdobné předměty zařazené do třídy 26; (28) sportovní náčiní a potřeby spadající do tř. 28; (34) zapalovače, potřeby pro kuřáky; (35) reklamní činnost, průzkumy trhu v oblasti obchodu, marketing, zprostředkovatelská činnost v obchodu, organizování veletrhů, výstav, přehlídek a prodejních akcí ke komerčním účelům, ekonomické a organizační poradenství v obchodě, řízení sítě vlastních maloobchodních a velkoobchodních prodejen, soustředování rozmanitého zboží pro užitek jiných, umožňující pohodlné prohlížení a nákup zboží ve specializovaných maloobchodních prodejnách; (36) správa nemovitostí, realitní činnost, finanční poradenství; (41) poradenská činnost v oblasti sportu a kultury, zprostředkovatelská činnost v oblasti sportu a kultury, organizace a pořádání kulturních, zábavních a sportovních akcí, sportovních utkání a soutěží, kulturních představení, provozování zařízení sloužících k zábavě, agenturní a reklamní činnost v oblasti sportu a kultury, pořádání výstav, veletrhů a přehlídek k účelům kulturním, vzdělávacím a zábavním, organizování seminářů a konferencí, pořádání odborných kurzů, školení, pořádání vzdělávacích akcí včetně lektorské činnosti, vydavatelská a nakladatelská činnost.

- (730) **EUROFUTURUM s.r.o.**, Valentínská 20/10, Praha 1, 11000, CZ  
(740) **ROTT, RŮŽIČKA & GUTTMANN** Patentová, známková a advokátní kancelář, JUDr. Vladimír Rott, Nad Štolou 12, Praha 7, 17000

(210) **O-426082**

- (220) 05.05.2005

- (320) 05.05.2005  
(511) 35, 36  
(540)

**natland**

- (510) (35) obchodní management a podnikové poradenství, strategické řízení podniků; (36) finanční poradenství, kapitálové investice, správa majetku, konzultační služby v těchto oborech.  
(730) **NATLAND CZ, a.s.**, Koněvova 2660/141, Praha 3, 13083, CZ  
(740) JUDr. Jiří Hartmann, advokát, Sokolovská 49/5, Praha 8, 18600

(210) **O-426083**

- (220) 05.05.2005  
(320) 05.05.2005  
(511) 32, 33  
(540)



- (510) (32) piva, minerální vody, šumivé nápoje a jiné nápoje nealkoholické, nápoje a šťávy ovocné, sirupy a jiné přípravky k zhotovení nápojů; (33) alkoholické nápoje (s výjimkou pív).  
(730) **Alko - nealko TVIN, a.s.**, Modletice 71, Modletice, 25170, CZ  
(740) JUDr. Jiří Hartmann, advokát, Sokolovská 49/5, Praha 8, 18600

(210) **O-426085**

- (220) 05.05.2005  
(320) 05.05.2005  
(511) 37, 38, 42  
(540)

**TELEXPERT**

- (510) (37) fotografické přístroje (údržba a opravy), elektrické spotřebiče (instalace, údržba a opravy), kancelářské stroje a zařízení (instalace, údržba a opravy), požární hlásiče (instalace a opravy), poplašné systémy a alarmy (instalace a opravy), trezory (údržba a opravy), promítací přístroje (údržba a opravy), stroje (údržba a opravy), telefony (instalace a opravy), informace o opravách, výstavba obchodních stánků a obchodů, počítačové vybavení (instalace, údržba a opravy), obnova strojů, zámky (opravy); (38) telegramy (zasílání), rozhlasové vysílání, posílání zpráv, televizní vysílání, přenášení telegramů, telegrafická komunikace, telefonické služby, komunikace (telefonní), informační, tiskové kanceláře a agentury, vysílání kabelové televize, mobilní telefony (komunikace), počítačová komunikace, počítačové terminály (komunikace pomocí), přenos zpráv a obrázků pomocí počítačů, elektronická pošta, přenos faxem, telekomunikace (informace), výzvy (služby poskytované elektronickými komunikačními prostředky), pronájem přístrojů a zařízení pro přenos zpráv a informací, spojení pomocí optických vláken, půjčování faxů, půjčování modemů, půjčování telekomunikačních zařízení, půjčování telefonů, přenášení pomocí satelitních družic, elektronické nástěnky (telekomunikační služby), poskytování telekomunikačních přípojení ke globální počítačové síti, směrovací a spojovací služby pro telekomunikace, telekonference, poskytování uživatelského přístupu ke globální počítačové síti; (42) správa autorských práv, právnícké (komerční služby), materiál (zkoušky), projektové technické studie, pátrání, programování, kalibrování (měření), ověřování pravosti uměleckých děl, software (tvorba), počítačový hardware (poradenské služby), duševní vlastnictví (konzultační služby v oblasti), licence k průmyslovým právům, kontrola kvality, pronájem softwaru, vývoj a výzkum nových výrobků, poradenství v oblasti duševního vlastnictví, obnova počítačových dat, programy

(údržba), počítačové analýzy, počítačové systémy (tvorba),  
duševní vlastnictví (ochrana), počítačové programy (kopírování),  
přenos dat nebo dokumentů z fyzických nosičů na elektronické  
nosiče, tvorba a správa webových stránek, hosting webových  
stránek, počítačové programy (instalace), převod dat a  
počítačových programů.

(730) **Lamplová Maruše**, Vratislavova 27/4, Praha 2, 12800, CZ

(210) **O-426086**

(220) 05.05.2005

(320) 05.05.2005

(511) 16, 21, 41

(540)



(510) (16) papírové nosiče spadající do této třídy (např. vstupenky,  
reklamní letáky); (21) poháry nikoliv z drahých kovů; (41)  
sportovní aktivity (dostihy).

(730) **JOCKEY CLUB ČESKÉ REPUBLIKY**, Radotínská 69, Praha  
5, 15900, CZ

(210) **O-426088**

(220) 05.05.2005

(320) 05.05.2005

(511) 41, 42

(540)

[www.jwt.cz](http://www.jwt.cz)

(510) (41) vzdělávací činnost v oblasti řízení jakosti; (42) technické  
poradenství v oblasti managementu jakosti dle ISO, průmyslové  
systémové analýzy, kontrola kvality, zavádění, aktualizace,  
analýzy a vytváření systémů řízení jakosti, interní audity systému  
managementu jakosti.

(730) **Jiří Walter - J. W. T.**, Obeciny III/3588, Zlín, 76001, CZ

(740) Patentová a známková kancelář, Ing. Jaromír Příkryl, Včelín  
1161, Hulín, 76824

(210) **O-426089**

(220) 05.05.2005

(320) 05.05.2005

(511) 20, 35, 37

(540)

**VARIOLAB**

(510) (20) nábytek; (35) zprostředkování obchodních služeb; (37)  
truhlářství.

(730) **BUSCH PELHŘIMOV s.r.o.**, Lidická 1203, Pelhřimov, 39301,  
CZ

(740) PROPATENT, Ing. Vlasta Sedláčková, Ke Kateřinkám 1393,  
Praha 4, 14900

(210) **O-426107**

(220) 06.05.2005

(320) 06.05.2005

(511) 3

(540)



**batole**

(510) 3) výrobky dětské kosmetiky, zvl. koupele, vlasové šampony,  
pleťové krémy a oleje, zásypy, pleťová mléka.

(590) Barevná

(730) **ALPA, s.r.o.**, Hornoměstská 378, Velké Meziříčí, 59401, CZ

(210) **O-426109**

(220) 06.05.2005

(320) 06.05.2005

(511) 41

(540)



(510) (41) pořádání odborných kurzů, školení a jiných vzdělávacích  
akcí včetně lektorské činnosti.

(730) **HANA DUŠKOVÁ COLLEGIUM \*\*\*\*\***, V Štíhlách 1311/3,  
Praha 4, 14200, CZ

(210) **O-426110**

(220) 06.05.2005

(320) 06.05.2005

(511) 3, 21, 41

(540)



(510) (3) zubní pasty; (21) ústní dentální pomůcky jako zubní kartáčky,  
mezizubní kartáčky, dentální vlákna, párátko, pouzdra na  
kartáčky; (41) pořádání odborných kurzů, školení a jiných  
vzdělávacích akcí včetně lektorské činnosti.

(730) **HANA DUŠKOVÁ Merten Dental**, V Štíhlách 1311/3, Praha 4,  
14200, CZ

(210) **O-426113**

(220) 06.05.2005

(320) 06.05.2005

(511) 16, 25, 41

(540)



(510) (16) propisky, kancelářské potřeby, tiskoviny, samolepky,  
fotografie a další propagační předměty v rámci této třídy; (25)  
oděvy, obuv, kloboučnické zboží; (41) filmová tvorba, výroba  
propagačních klipů, fotografování, sportovní a kulturní aktivity,  
zábava.

(590) Barevná

(730) **HC Moeller Pardubice, a. s.**, Sukovo nábřeží 1735, Pardubice,  
53002, CZ

(740) Petr Mazánek, U Borku 418, Pardubice, 53002

(210) **O-426122**

(220) 05.05.2005

(320) 05.05.2005

(511) 41, 44

(540)



- (510) (41) vzdělávání, lektorská činnost, pořádání a zprostředkování společenských, sportovních, zábavných, soutěžních a vzdělávacích akcí, kongresové služby, vydavatelská a nakladatelská činnost; (44) lékařské služby, ošetrovatelské služby, sociální služby, zdravotní péče, sociálně-zdravotní péče, poradenství v uvedených službách, zprostředkování uvedených služeb.
- (730) "HVĚZDA - občanské sdružení", Brí Sousedíků 1078, Zlín, 76001, CZ
- (740) Ing. Zdeněk Kučera, Padělky 548 (P.O.Box 92), Slušovice, 76315

- (210) **O-426125**  
(220) 06.05.2005  
(320) 06.05.2005  
(511) 16, 24, 35, 40, 42  
(540)



- (510) (16) obrazy, malby, umělecké a propagační fotografie, tiskoviny, prospekty, plakáty, vizitky, pohlednice, grafické listy, katalogy, papírové prostředky pro reklamu a propagaci, umělecká periodika, výstavní katalogy; (24) tkaniny a textilní výrobky v rámci této třídy, potahové látky, tapiserie, goblény, dekorativní textilie, textilní tapety, ručně potištěné a malované látky pro modely dámských a pánských oděvů a pro módní doplňky (např. pro sukně, halenky, šaty, košile, dámské šátky, šály, kravaty a pánské kravaty, motýlky a kapesníčky); (35) reklamní a propagační činnost, zejména uměleckých produktů, poradenství v oblasti styling, image, propagace, návrhy reklamních akcí, pomoc při obchodní činnosti, obchodní administrativa, zprostředkování prodeje výtvarných děl a uměleckých řemesel, kopírování a rozmnožování (reprodukce) dokumentů, zejména uměleckých, elektronické obchodování, umělecká agentura; (40) apretace textilií, barvení látek, kožešin, kůže, obuvi, textilu a textilií, fotosazba, hlubotisk, krejčovství, úpravy látek, úpravy oděvů, sítotisk, stříhová služba, litografické tisky, rámování uměleckých děl, tisk vzorů, potisk reklamních předmětů; (42) umělecké návrhářství v oblasti oděvů, upomínkových textilií, módních doplňků, rekvizit, architektonické poradenství, průmyslový design a duševní vlastnictví, grafický a umělecký design, oděvní návrhářství, projektování, projektové studie technické, výzdoba interiérů.
- (730) **Dostálová Dagmar**, Ke Studánce 1026, Orlová - Lutyně, 73514, CZ
- (740) Jiří Kvítek, patentový zástupce, Pod průsekem 11, Praha 10, 10200

- (210) **O-426126**  
(220) 06.05.2005  
(320) 06.05.2005  
(511) 9, 14, 16, 20, 21, 24, 35, 37, 40, 41, 42  
(540)

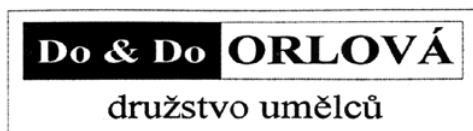

- (510) (9) umělecké a propagační filmy, video a DVD kazety; (14) umělecká díla z drahých kovů, pozlacené sklo, výrobky z drahých a vzácných kovů a jejich slitin, včetně posťříbeného nebo pozlaceného kovu, klenoty a šperky, bižuterie, drahokamy; (16) obrazy, malby, umělecké a propagační fotografie, tiskoviny, prospekty, plakáty, vizitky, pohlednice, grafické listy, katalogy, papírové prostředky pro reklamu a propagaci, umělecká periodika, výstavní katalogy; (20) umělecké předměty ze dřeva,

bambusu, vosku, sádry, plastických hmot, zejména sochy a sošky, umělecké truhlářské výrobky, zrcadla, nábytek včetně kovového, košíkářské výrobky, rohože, rohožky, slaměné výrobky, předměty ze šustí, proutěné zboží, rámy na zrcadla a obrazy, dekorativní výrobky do bytu z kovu v rámci této třídy a umělecké předměty, patřící do této třídy; (21) umělecké výrobky ze skla a keramiky, ozdobné předměty, skleničky, nádoby, sošky, sklo malované, emailované, smaltované, olovnaté, náčiní a nádoby pro domácnost, sklářské výrobky, např. figurky, květiny, těžítka, ozdoby, výrobky z broušeného a malovaného skla, porcelán, majolika, kuchyňské náčiní; (24) tkaniny a textilní výrobky v rámci této třídy, potahové látky, tapiserie, goblény, dekorativní textilie, textilní tapety, ručně potištěné a malované látky pro modely dámských a pánských oděvů a pro módní doplňky (např. pro sukně, halenky, šaty, košile, dámské šátky, šály, kravaty a pánské kravaty, motýlky a kapesníčky); (35) reklamní a propagační činnost, zejména uměleckých produktů, poradenství v oblasti styling, image, propagace, návrhy reklamních akcí, pomoc při obchodní činnosti, obchodní administrativa, zprostředkování prodeje výtvarných děl a uměleckých řemesel, kopírování a rozmnožování (reprodukce) dokumentů, zejména uměleckých, propagace kultury, prezentace tvůrčích aktivit, elektronické obchodování, umělecká agentura; (37) stavebnictví a stavitelství, zejména dokončovací práce, např. štukování, sádrování, tapetování, umělecká truhlářská výroba a opravy; (40) apretace textilií, barvení látek, kožešin, kůže, obuvi, textilu a textilií, fotosazba, hlubotisk, krejčovství, úpravy látek, úpravy oděvů, sítotisk, stříhová služba, litografické tisky, rámování uměleckých děl, tisk vzorů, potisk reklamních předmětů; (41) činnost galerie - pořádání uměleckých a kulturních výstav, filmové a nahrávací služby, vydávání knih, vydávání elektronických knih a časopisů, výuka a vzdělávání; (42) umělecké návrhářství v oblasti oděvů, upomínkových textilií, módních doplňků, rekvizit, architektonické poradenství, průmyslový design a duševní vlastnictví, grafický a umělecký design, oděvní návrhářství, projektování, projektové studie technické, výzdoba interiérů, počítačový design.

- (730) **Do & Do družstvo**, Šamalíkúvka 1314, Orlová - Lutyně, 73514, CZ
- (740) Jiří Kvítek, patentový zástupce, Pod Průsekem 11, Praha 10, 10200

- (210) **O-426127**  
(220) 06.05.2005  
(320) 06.05.2005  
(511) 16, 24, 35, 40, 42  
(540)



- (510) (16) obrazy, malby, umělecké a propagační fotografie, tiskoviny, prospekty, plakáty, vizitky, pohlednice, grafické listy, katalogy, papírové prostředky pro reklamu a propagaci, umělecká periodika, výstavní katalogy; (24) tkaniny a textilní výrobky v rámci této třídy, potahové látky, tapiserie, goblény, dekorativní textilie, textilní tapety, ručně potištěné a malované látky pro modely dámských a pánských oděvů a pro módní doplňky (např. pro sukně, halenky, šaty, košile, dámské šátky, šály, kravaty a pánské kravaty, motýlky a kapesníčky); (35) reklamní a propagační činnost, zejména uměleckých produktů, poradenství v oblasti styling, image, propagace, návrhy reklamních akcí, pomoc při obchodní činnosti, obchodní administrativa, zprostředkování prodeje výtvarných děl a uměleckých řemesel, kopírování a rozmnožování (reprodukce) dokumentů, zejména uměleckých, elektronické obchodování, umělecká agentura; (40) apretace textilií, barvení látek, kožešin, kůže, obuvi, textilu a textilií, fotosazba, hlubotisk, krejčovství, úpravy látek, úpravy oděvů, sítotisk, stříhová služba, litografické tisky, rámování uměleckých děl, tisk vzorů, potisk reklamních předmětů; (42) umělecké návrhářství v oblasti oděvů, upomínkových textilií, módních doplňků, rekvizit, architektonické poradenství,

průmyslový design a duševní vlastnictví, grafický a umělecký design, oděvní návrhářství, projektování, projektové studie technické, výzdoba interiérů.

- (730) **Dostál Ivo**, Ke Studánce 1026, Orlová - Lutyně, 73514, CZ  
(740) Jiří Kvítek, patentový zástupce, Pod Průsekem 11, Praha 10, 10200

(210) **O-426129**

- (220) 06.05.2005  
(320) 06.05.2005  
(511) 36, 38  
(540)

  
**callin**  
telefonní pojištění

- (510) (36) bankovníctví, finanční odhady a oceňování (pojišťovnictví, bankovníctví, nemovitosti), finanční služby, informace o pojištění, konzultační služby v oblasti pojišťovnictví, pojistky (uzavírání), pojistky životní (životní pojištění), pojistně-technické služby (statistika), pojištění (zprostředkování); (38) telefonické služby.

- (730) **B.I.G. Prague, s.r.o.**, Opletalova 55, Praha 1, 11000, CZ

(210) **O-426137**

- (220) 06.05.2005  
(320) 06.05.2005  
(511) 6, 8, 20  
(540)



- (510) (6) kovové rukojeti nožů; (8) nožiřské výrobky, zejména vyhazovací nože, lovecké nože, armádní nože s pevnou čepelí, kapesní nože, zejména kapesní nože bez pojistky a kapesní nože s pojistkou, pracovní nože, zejména řemeslnické a zahradnické, sportovní nože, zejména golfové, házečí, potápěčské, rybářské, kuchyňské nože, řeznické nože; (20) nekovové rukojeti nožů.

- (730) **Mikov, s.r.o.**, Mikulášovice 741, Mikulášovice, 40779, CZ  
(740) PATENTSERVIS Praha a.s., Jivenská 1273/1, Praha, 14021

(210) **O-426138**

- (220) 06.05.2005  
(320) 06.05.2005  
(511) 18  
(540)

**Sandic**

- (510) (18) kůže, imitace kůže, výrobky z těchto materiálů, které nejsou zahrnuty do jiných tříd, kufrů a zavazadla, batohy, tašky, deštníky, slunečníky a hole, biče a sedlářské výrobky.

- (730) **Zhang Shuang Qun**, Albíny Hochové 221/1, Praha, 10300, CZ

(210) **O-426143**

- (220) 06.05.2005  
(320) 06.05.2005  
(511) 29, 30, 32

(540)



- (510) (29) maso, ryby, drůbež, zvěřina, masové výtažky, ovoce a zelenina konzervované, sušené, zavažené, mražené a nakládané želé, džemy, vejce, mléko a mléčné výrobky, jedlé oleje a tuky, luštěniny, výrobky z brambor, masové polotovary a konzervy, uzeniny, kandované ovoce, ovocné a zeleninové saláty, vývary a bujóny, zeleninové šťávy na vaření, želatina; (30) káva, kávové náhražky, čaj, kakao, cukr, rýže a výrobky z nich, mouka a přípravky z obilovin, chléb i obložený, pečivo, housky i obložené, bagety i obložené, sendviče, cukrovinky, zmrzlina, med, droždí, prášky do těsta, sůl, ocet, hořčice, koření, led pro osvětlení, aromatické přípravky do potravin, čokoláda a výrobky z ní, čokoládové a kakaové nápoje, kečupy, omáčky k ochucení potravin, majonézy, trvanlivé pečivo, zpracované obilniny, těsta a výrobky z nich, výrobky z těsta plněné, přichutě do potravin a nápojů, zeleninové šťávy; (32) piva, minerální vody, nealkoholické nápoje, ovocné a zeleninové nápoje a šťávy, přípravky ke zhotovování nápojů.

- (730) **BAPA Papáčkovy bagety, s.r.o.**, Živnostenská 858, Letohrad, 56151, CZ

- (740) HALAXOVÁ & HALAXOVÁ, TETRAPAT, RNDr. Zdeňka Halaxová, Horní náměstí 7, Olomouc, 77200

(210) **O-426144**

- (220) 06.05.2005  
(320) 06.05.2005  
(511) 29, 30, 32  
(540)

**BAPA**

- (510) (29) maso, ryby, drůbež, zvěřina, masové výtažky, ovoce a zelenina konzervované, sušené, zavažené, mražené a nakládané želé, džemy, vejce, mléko a mléčné výrobky, jedlé oleje a tuky, luštěniny, výrobky z brambor, masové polotovary a konzervy, uzeniny, kandované ovoce, ovocné a zeleninové saláty, vývary a bujóny, zeleninové šťávy na vaření, želatina; (30) káva, kávové náhražky, čaj, kakao, cukr, rýže a výrobky z nich, mouka a přípravky z obilovin, chléb i obložený, pečivo, housky i obložené, bagety i obložené, sendviče, cukrovinky, zmrzlina, med, droždí, prášky do těsta, sůl, ocet, hořčice, koření, led pro osvětlení, aromatické přípravky do potravin, čokoláda a výrobky z ní, čokoládové a kakaové nápoje, kečupy, omáčky k ochucení potravin, majonézy, trvanlivé pečivo, zpracované obilniny, těsta a výrobky z nich, výrobky z těsta plněné, přichutě do potravin a nápojů, zeleninové šťávy; (32) piva, minerální vody, nealkoholické nápoje, ovocné a zeleninové nápoje a šťávy, přípravky ke zhotovování nápojů.

- (730) **Bapa Papáčkovy bagety, s.r.o.**, Živnostenská 858, Letohrad, 56151, CZ

- (740) HALAXOVÁ & HALAXOVÁ, TETRAPAT, RNDr. Zdeňka Halaxová, Horní náměstí 7, Olomouc, 77200

(210) **O-426153**

- (220) 09.05.2005  
(320) 09.05.2005  
(511) 30  
(540)

**Timex Choco Chino**

- (510) (30) káva, čaj, kakao, cukr, rýže, tapioka, ságo, kávové náhražky, mouka a přípravky z obilnin, chléb, pečivo, cukrovinky, zmrzlina, med, sirup melasový, droždí, prášky do těsta, sůl, hořčice, ocet, nálevy (k ochucení), koření, led pro osvětlení.

- (730) **Timex Inc. s. r. o.**, Počernická 96, Praha 10 - Malešice, 10800, CZ

(210) **O-426154**

- (220) 09.05.2005  
(320) 09.05.2005  
(511) 30



- (540) **Timex Mocca Chino**  
(510) (30) káva, čaj, kakao, cukr, rýže, tapioka, ságo, kávové náhražky, mouka a přípravky z obilnin, chléb, pečivo, cukrovinky, zmrzlina, med, sirup melasový, droždí, prášky do těsta, sůl, hořčice, ocet, nálevy (k ochucení), koření, led pro osvěžení.  
(730) **Timex Inc. s. r. o.**, Počernická 96, Praha 10 - Malešice, 10800, CZ

- (210) **O-426155**  
(220) 09.05.2005  
(320) 09.05.2005  
(511) 30  
(540)

### Timex Choco Caffé

- (510) (30) káva, čaj, kakao, cukr, rýže, tapioka, ságo, kávové náhražky, mouka a přípravky z obilnin, chléb, pečivo, cukrovinky, zmrzlina, med, sirup melasový, droždí, prášky do těsta, sůl, hořčice, ocet, nálevy (k ochucení), koření, led pro osvěžení.  
(730) **Timex Inc. s. r. o.**, Počernická 96, Praha 10 - Malešice, 10800, CZ

- (210) **O-426157**  
(220) 09.05.2005  
(320) 09.05.2005  
(511) 6, 12, 22  
(540)

### TITBIT

- (510) (6) kovové konstrukce, lehké kovové konstrukce, výrobky z kovu v této třídě, kovové kontejnery; (12) přívěsy za vozidla všeho druhu a jejich součásti, přívěsné vozíky, tažná zařízení pro vozidla a jejich součásti, karosérie automobilů, vozidel, přívěsů a vozíků za vozidla; (22) plachty pro nákladní automobily, návěsy, přívěsy a přívěsné vozíky.  
(730) **VEZEKO s. r. o.**, Jihlavská 229, Velké Meziříčí, 59401, CZ

- (210) **O-426159**  
(220) 09.05.2005  
(320) 09.05.2005  
(511) 29, 30  
(540)



- (510) (29) ovocná dřev, mražený krém; (30) mražené ovoce balené v čokoládě, nanuky.  
(590) Barevná  
(730) **Hromádka Petr**, Osek 263, Osek, 33821, CZ  
(740) Irena Langrová, Skrětova 48, Plzeň, 30100

- (210) **O-426161**  
(220) 09.05.2005  
(320) 09.05.2005  
(511) 35, 39, 43  
(540)



- (510) (35) reklama a propagace, pomoc při řízení a organizování obchodní činnosti, zprostředkování obchodních záležitostí, prognózy hospodářské a ekonomické, obchodní a podnikatelský průzkum, pořádání výstav a veletrhů komerčního charakteru; (39) silniční motorová doprava, přeprava osob, balení, skladování a přeprava a doručování zboží, pronájem a půjčování dopravních prostředků a stavebních mechanismů, pronájem

- garáží, skladovacích prostor a ploch, parkovacích a odstavných ploch; (43) zásobování zbožím (catering).  
(730) **HP TRONIC Zlín, spol. s r. o.**, Prštné-Kútiky 637, Zlín, 76001, CZ  
(740) Ing. Zdeněk Kučera, Padělký 548 (P.O.Box 92), Slušovice, 76315

- (210) **O-426162**  
(220) 09.05.2005  
(320) 09.05.2005  
(511) 14  
(540)



- (510) (14) vzácné kovy a jejich slitiny a výrobky z těchto látek nebo postříbřeného, nebo pozlaceného kovu, nejsou-li uvedeny v jiných třídách, klenoty, bižuterie, drahokamy, klenotnické zboží pravé nebo nepravé, prsteny, hodinářské potřeby a chronometrické přístroje.

- (730) **DIANA GROUP a.s.**, Korunní 859/18, Praha 2, 12000, CZ  
(740) Kamil Kolátor, Lučanská 5, Jablonec nad Nisou, 46602

- (210) **O-426163**  
(220) 09.05.2005  
(320) 09.05.2005  
(511) 20  
(540)



- (510) (20) nábytek, vestavěné skříně, broušená skla a zrcadla, rámy.  
(730) **Karásek Rostislav**, Krčínova 10, České Budějovice, 37011, CZ  
(740) KUDRLIČKA & SEDLÁK Advokátní, patentová a známková kancelář, Ing. Jiří Sedlák, Husova 16, České Budějovice, 37001

- (210) **O-426211**  
(220) 09.05.2005  
(320) 09.05.2005  
(511) 25, 26  
(540)



- (510) (25) oděvy a oděvní doplňky zařazené v této třídě, oděvy dámské, pánské, dětské, obuv, barety, bundy sportovní, bundy sportovní s kapucí (s kožešinou nebo plyšovou vložkou), čapky, čelenky, čepice, čepice s kšiltu, kabáty krátké, kalhoty, kamaše, kapuce, klapky na uši, klobouky, kombiné (spodní prádlo), kombinézy (oděvy), kombinézy pracovní, konfekce, korzety (spodní prádlo), kostýmy, obleky, oděvy z kůže, oděvy z napodobenin kůže, oděvy koupací, oděvy nepromokavé, oděvy plážové, oděvy pletené, oděvy riflové, oděvy tělocvičné, opasky, košile, koupací pláště, kožešiny (oděvy), kravaty, legíny, límce, noční kabátky, plavky, pláště, pláště koupací, pláštěnky, podprsenky, podvazkové pásy, pokrývky hlavy, ponožky, prádlo (osobní, spodní), přehozy kolem ramen (oděvy), pulovry, punčocháče, punčochy, pyžama, rukavice, rukavice bez prstů,

saka, spodky, spodničky, sukně, svetry, svrchní kabáty, šály, šátky, šaty dámské, šle, tílka, košilky, trička, uniformy, vesty, výbavičky pro novorozence (oděvy), zástěry, závoje, zimmiky, župany; (26) elastické závěsné šňůry na nošení klíčů, přívěsků, mobilních telefonů.

- (590) Barevná  
(730) Ent Petr, Sv. Čecha 410, Jičín, 50601, CZ  
(740) BOHEMIA PATENT, Ing. Jana Vandělíková, Umělecká 6, Praha 7, 17000

- (210) O-426213  
(220) 09.05.2005  
(320) 09.05.2005  
(511) 41, 44  
(540)

Institut  
CranioSacrální Terapie



- (510) (41) školení, vzdělávání, výchovná činnost v oblasti cranio sacrální terapie a péče o zdraví; (44) léčebná péče, ošetření podporující zdraví, poradenství a konzultace v oblasti péče o zdraví.  
(730) Hastrdlová Kateřina, Prohoř 17, Žlutice, 36452, CZ

- (210) O-426214  
(220) 09.05.2005  
(320) 09.05.2005  
(511) 43  
(540)



BAR, CLUB & RESTAURANT

- (510) (43) bary, bufety, hotelové služby, hotely (rezervace), jídelny (závodní), jídelny a závodní jídelny, kavárny, kempy (provozování), motely (služby), noclehárny (turistické), penziony, penziony (rezervace), poskytování přechodného ubytování, provoz hotelového ubytování, provozování kempů, přechodné ubytování (rezervace), restaurace, restaurace (samoobslužné), rezervace hotelů, rezervace penzionů, rezervace přechodného ubytování, samoobslužné restaurace, turistické noclehárny, ubytovací služby (hotely, penziony), ubytování (pronajímání a přechodné), zásobování.  
(590) Barevná  
(730) Classic Pub Invest, a.s., Letňanská 68/11, Praha 9, 19000, CZ

- (210) O-426223  
(220) 10.05.2005  
(320) 10.05.2005  
(511) 18, 25, 26  
(540)



- (510) (18) tašky, mošny, kabelky; (25) trička, čepice, polokošile, mikiny, klobouky; (26) nášivky, výšivky, textilní obtisky.  
(730) A JE TO, spol. s r.o., Rýmařovská 475, Praha 9, 19900, CZ

- (210) O-426224

- (220) 10.05.2005  
(320) 10.05.2005  
(511) 25, 41  
(540)

## MUSCLELATES

- (510) (25) oděvy a textil spadající do této třídy; (41) sportovní a tělovýchovné aktivity.  
(730) Florianová Erika, Litvínovská 518/40, Praha 9 - Prosek, 19000, CZ  
(740) Mgr. Jitka Česeneková, advokátka, Baranova 673/29, Praha 3 - Žižkov, 13000

- (210) O-426226  
(220) 10.05.2005  
(320) 10.05.2005  
(511) 5, 30, 32  
(540)

## FINTO

- (510) (5) výrobky lékárnické a hygienické pro lékařské účely, zejména hygienické potřeby pro lékařství a osobní hygienu, farmaceutické a veterinářské výrobky, hygienické výrobky pro léčebné účely, diabetické přípravky pro léčebné účely, potraviny pro batolata, náplasti, obvazový materiál, materiály pro plombování zubů a pro zubní otisky, dezinfekční přípravky, výrobky pro hubení škodlivých zvířat, fungicidy, herbicidy; (30) káva, čaj, kakao, cukr, rýže, tapioka, kávové náhražky, med, sirup melasový, droždí, sůl, hořčice, ocet, omáčky (k ochucení), koření, led pro osvěžení, snídaně cereálie a cereální potraviny k přímé spotřebě včetně výrobků z pšenice, žita, ječmene, kukuřice, ovsa a rýže, výrobky z obilnin obsahující čokoládu nebo čokoládovou příchut' nebo jinak ochucené, zejména medem a ovocem, mouka a obilné výrobky určené k lidské výživě, např. ovesné a kukuřičné vločky, trvanlivé pekárenské výrobky - mšlí tyčinky, sypané mšlí, cornflakes, popcorn, toastové pečivo, vafle, lívance a další pekařské výrobky, suchary a sušenky, kekсы, biskvity, oplatky, jemné pečivo a cukrovinky, zmrzliny; (32) minerální vody, stolní vody, limonády, výrobky z minerálních vod, šumivé nápoje a jiné nápoje nealkoholické, nápoje a šťávy ovocné, sirupy a jiné přípravky k zhotovování nápojů, piva, džusy, nektary, vody perlivé a neperlivé včetně vod ochucených, pramenité stolní vody perlivé a neperlivé včetně vod ochucených.  
(730) BREWER s. r. o., Masná 7, Ostrava - Moravská Ostrava, 70200, CZ

- (210) O-426228  
(220) 10.05.2005  
(320) 10.05.2005  
(511) 11, 37, 42  
(540)



Slunce do Vašich domovů

- (510) (11) topné systémy, zařízení pro solární ohřev, regulace topných systémů, zdroje tepla, podlahová topení, expanzní nádoby, radiátory, podlahová topná tělesa a topná tělesa k zabudování do stěn, včetně jejich schránek a skříní z plastu, soklová topná tělesa, bazénová ohřívací tělesa, prostorová topidla, kohouty, ventily termostatické (části topných zařízení), regulační ventily k otopným tělesům, nádoby na topná nebo chladicí media, přímotopná elektrická topidla, výměníky, ohříváče vody, ohříváče vzduchu, tepelné registry, lamelové a drátové výměníky, elektrické ohříváče vody, regulace a regulační technika související s vytápěním, rozvodem plynu, vody a odpadní vody, zařízení pro využití odpadního tepla pracující na principu přeměny solární energie, klimatizace, klimatizační jednotky, klimatizační zařízení, klimatizační ventily, upevňovací prvky klimatizační techniky, termokondicionéry, míchače vzduchu, teplovzdušné generátory, zařízení k zvlhčování i odvlhčování vzduchu, odsavače par, konvektory, včetně hybridních kombinací, sálavé panely, teplometry, infrazářiče, katalytická topidla, ventilátory, ventilátory k zabudování do



ohřívacích a chladících těles, odtahy vzduchu pro WC a koupelny, vzduchové kanály a roury, vzduchové filtry, vnitřní a vnější odvodňovací a odpadní systémy, armaturní výrobky pro rozvod vody a plynu, systémy pro úpravu a čištění vody, kanalizační armatury a příslušenství, upevňovací elementy s nimi související, elektronická zařízení pro koupelny a WC jako ventilátory pro osušení rukou, čidla pro automatické spínání vodovodních baterií, splachování, ventilaci osvětlení a vytápění;

- (37) práce vodoinstalačerské, včetně topenářských, práce plynoinstalační, práce zámečnické opravárenského charakteru, montáž, údržba a opravy vyhrazených tlakových a plynových zařízení, zajišťování revizí a periodických zkoušek vybraných dozorovaných zařízení tlakových a plynových; (42) projektová činnost ve výstavbě, zejména projektování systémů solárního vytápění, rozvodů vody a plynu a projektování zařízení na výrobu tepla a teplovodních zařízení, konstrukční práce, poradenská činnost v oblasti topných systémů ekologického vytápění.
- (590) Barevná  
(730) **Majchrák Ondrej Ing.**, 11. marca 340/1, Zvolen, 96001, SK  
(740) Doc. Ing. Jindřich Špaček, CSc., patentový zástupce, Svatopluka Čecha 106a, Brno, 61200

- (210) **O-426235**  
(220) 10.05.2005  
(320) 10.05.2005  
(511) 28  
(540)



- (510) (28) sportovní potřeby spadající do této třídy.  
(730) **Páv Václav Ing.**, Pražského 610, Praha 5, 15200, CZ

- (210) **O-426243**  
(220) 10.05.2005  
(320) 10.05.2005  
(511) 30, 35  
(540)



- (510) (30) káva, náhražky kávy, čokoláda, cukr; (35) zprostředkování obchodních záležitostí.  
(590) Barevná  
(730) **SPECIAL COFFEE, s.r.o.**, Počernická 168, Praha 10, 10099, CZ

- (210) **O-426244**  
(220) 10.05.2005  
(320) 10.05.2005  
(511) 40  
(540)

### ELEKTROWIN

- (510) (40) ekologická recyklace starých domácích spotřebičů.  
(730) **Allin Agency, spol. s r.o.**, Helyny Malířové 2, Praha 6, 16900, CZ

- (210) **O-426245**  
(220) 10.05.2005  
(320) 10.05.2005  
(511) 9, 16, 35, 41, 42

(540)



- (510) (9) veškeré počítačové programy a software bez ohledu na záznamová média nebo prostředky šíření, tj. software nahraný na magnetických médiích nebo stažený ze vzdálené počítačové sítě; (16) periodické, neperiodické magazíny, tiskárenské výrobky; (35) propagační činnost, reklama; (41) výchova, vzdělávání, zábava, sportovní a kulturní aktivity; (42) návrh a vývoj počítačového hardware a software.

- (590) Barevná  
(730) **Arnema, s.r.o.**, Norská 29, Liberec, 46001, CZ

- (210) **O-426246**  
(220) 10.05.2005  
(320) 10.05.2005  
(511) 9, 16, 34, 35, 41  
(540)



- (510) (9) veškeré počítačové programy a software bez ohledu na záznamová média nebo prostředky šíření, tj. software nahraný na magnetických médiích nebo stažený ze vzdálené počítačové sítě, periodické, neperiodické magazíny na nosičích; (16) periodické, neperiodické magazíny, tiskárenské výrobky; (34) tabák, potřeby pro kuřáky, zápalky; (35) propagační činnost, reklama; (41) výchova, vzdělávání, zábava, sportovní a kulturní aktivity.

- (590) Barevná  
(730) **Arnema, s.r.o.**, Norská 29, Liberec, 46001, CZ

- (210) **O-426247**  
(220) 10.05.2005  
(320) 10.05.2005  
(511) 44  
(540)

### VMAX

- (510) (44) poskytování poradenských služeb v oblasti zemědělství a v oblasti výživy dobytka.  
(730) **Pioneer Hi-Bred International, Inc.**, 7100 N.W. Avenue 62nd, P.O.Box 1014, Johnston, IA, US  
(740) Čermák Hořejš Myslíl a spol., JUDr. Karel Čermák, advokát, Národní 32, Praha 1, 11000

- (210) **O-426248**  
(220) 10.05.2005  
(320) 10.05.2005  
(511) 44  
(540)



- (510) (44) poskytování poradenských služeb v oblasti zemědělství a v oblasti výživy dobytka.  
(590) Barevná

- (730) **Pioneer Hi-Bred International, Inc.**, 7100 N.W. Avenue 62nd, (540)  
P.O.Box 1014, Johnston, IA, US  
(740) Čermák Hořejš Myslíl a spol., JUDr. Karel Čermák, advokát,  
Národní 32, Praha 1, 11000

- (210) **O-426251**  
(220) 10.05.2005  
(320) 10.05.2005  
(511) 41, 42  
(540)



- (510) (41) profesní, zájmová a vzdělávací organizace, pořádající a organizující vzdělávací kurzy, semináře, přednášky a odbornou výuku v oblasti ručně psaného písma a sdružující odborníky i ostatní zájemce o tuto oblast; (42) rozborů, posudků, zkoumání, výzkum a expertizy v oblasti ručně psaného písma.  
(730) **Grafologická komora ČR**, U Harfů 259/12, Praha 9, 19000, CZ

- (210) **O-426257**  
(220) 11.05.2005  
(320) 11.05.2005  
(511) 41  
(540)

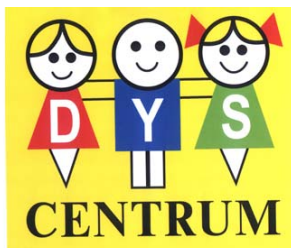

- (510) (41) výchova a vzdělávání, organizování soutěží (vzdělávacích nebo zábavných), texty (zveřejňování kromě reklamních) vydávání textů, školení, vyučování, výuka, vzdělávání, knihovny (půjčovny knih), knihy (vydávání), služby klubové (výchovně zábavné), konference (organizování, vedení), informace o výchově a vzdělávání, organizování kulturních nebo vzdělávacích výstav, muzea (provozování), organizování a vedení seminářů, pořádání a řízení pracovních setkání (školení).  
(590) Barevná  
(730) **Občanské sdružení DYS - centrum**, Korunovační 8, Praha 7, 17000, CZ  
(740) Gabriela Roztočilová, Tusarova 5, Praha 7, 17000

- (210) **O-426258**  
(220) 11.05.2005  
(320) 11.05.2005  
(511) 41  
(540)

### DYS-centrum

- (510) (41) výchova a vzdělávání, organizování soutěží (vzdělávacích nebo zábavných), texty (zveřejňování kromě reklamních) vydávání textů, školení, vyučování, výuka, vzdělávání, knihovny (půjčovny knih), knihy (vydávání), služby klubové (výchovně zábavné), konference (organizování, vedení), informace o výchově a vzdělávání, organizování kulturních nebo vzdělávacích výstav, muzea (provozování), organizování a vedení seminářů, pořádání a řízení pracovních setkání (školení).  
(730) **Občanské sdružení DYS - centrum**, Korunovační 8, Praha 7, 17000, CZ  
(740) Gabriela Roztočilová, Tusarova 5, Praha 7, 17000

- (210) **O-426259**  
(220) 11.05.2005  
(320) 11.05.2005  
(511) 5, 29, 30



- (510) (5) potravinové doplňky s léčebnými účinky (zařazené do této třídy), bylinné čaje a čajové směsi s léčebnými účinky, též ve formě drcené, sypané, práškové, kondenzované, koncentrované, tekuté, a ve formě pilulek, tablet, kapslí a tinktur, kosmetické regenerační náplasti, kosmetické přípravky s léčebnými účinky; (29) potraviny a pokrmy živočišného původu, maso, ryby, drůbež a zvěřina nebo výrobky z tohoto masa, masové výtažky, ovoce a zelenina a brambory konzervované, mražené, sušené a zavažené, želé, džemy, kompoty, vejce a výrobky z vajec, máslo, mléko a mléčné výrobky smetana, jogurty, oleje a tuky jedlé, náhražky tuků, sója, toru (sójová zahuštěnina), sójová semena konzervovaná jako potrava, mák, zpracované ořechy a arašidy a výrobky z nich, potravinové doplňky ne pro lékařské účely (zařazené v této třídě) a obsahující látky živočišného původu, protein pro lidskou spotřebu, proteinové výrobky a přípravky pro lidskou výživu, želatina, želatinové výrobky a přípravky pro výživu, extrakty z chaluh jako výživa, výživné přípravky pro denní doplnění stravy (včetně fitness přípravků) jako instantní strava nebo samostatná (vlastní) směs, která se skládá hlavně z mléka v prášku nebo ze živočišných nebo zeleninových proteinů, také s přípravkem vitamínů nebo minerálů nebo stopových prvků nebo cukru, polévky, vývary, bujóny; (30) potraviny rostlinného původu připravené pro konzumaci nebo konzervování, káva, čaj, kakao, čokoláda, nápoje čokoládové, čajové, kakaové nebo kávové, cukr, rýže, tapioka, kávové náhražky, med, pečivo, chléb, pekařské výrobky, sušenky, cukrovinky, bonbóny, žvýkačky, sirup melasový, droždí pro kynutí, náplně do pečiva nebo do cukroví, sůl, hořčice, ocet, stimulatory pro zlepšení chutě, dressingy k ochucení, koření, led pro osvěžení a ochlazování nápojů a potravin, zmrzlina, slané a sladké zákusky, mouka, moučné nebo obilné výrobky, kukuřičná mouka, kukuřičné vločky a výrobky z nich, těstoviny, droždí, prášky do pečiva, potraviny a/nebo pokrmy z mouky nebo obilí, cereálie, potravinové doplňky ne pro lékařské účely (zařazené v této třídě) a obsahující látky rostlinného původu, cukrářské výrobky, muesli, propolis pro lidskou potřebu, sójová mouka a výrobky z ní, zařazené ve tř. 30, sójová omáčka, extrudované sójové výrobky pro lidskou výživu, stimulatory pro zlepšení chuti ze sóji.  
(730) **DRUID CZ s.r.o.**, Hosinská 336, Borek, 37367, CZ  
(740) KUDRLIČKA & SEDLÁK Advokátní, patentová a známková kancelář, Ing. Jiří Sedlák, Husova 16, České Budějovice, 37001

- (210) **O-426262**  
(220) 11.05.2005  
(320) 11.05.2005  
(511) 9, 38, 41  
(540)



- (510) (9) nahané i nenahané nosiče informací všeho druhu jako disky, diskety, CD ROM, magnetické pásky nahané i nenahané, nosiče zvuku a/nebo obrazu, software; (38) informační servis, šíření a poskytování informací, interaktivních, grafických a multimediálních sdělení prostřednictvím globálních telekomunikačních sítí a internetu; (41) služby v oblasti vydavatelství a nakladatelství, poskytování informací v oblasti kultury.  
(730) **AVÍZO, a. s.**, Slavíkova 6142, Ostrava - Poruba, 70800, CZ  
(740) Ing. Josef Bocek, Dělnická 19/1168, Havířov, 73601

(210) **O-426263**  
(220) 11.05.2005  
(320) 11.05.2005  
(511) 9, 38, 41  
(540)

**AVÍZO**  
**NABÍDKA**  
**PRAČE**

(510) (9) nahrané i nenahrané nosiče informací všeho druhu jako disky, diskety, CD ROM, magnetické pásky nahrané i nenahrané, nosiče zvuku a/nebo obrazu, software; (38) informační servis, šíření a poskytování informací, interaktivních, grafických a multimediálních sdělení prostřednictvím globálních telekomunikačních sítí a internetu; (41) služby v oblasti vydavatelství a nakladatelství, poskytování informací v oblasti kultury.

(730) **AVÍZO, a. s.**, Slavíkova 6142, Ostrava - Poruba, 70800, CZ  
(740) Ing. Josef Bocek, Dělnická 19/1168, Havířov, 73601

(210) **O-426265**  
(220) 11.05.2005  
(320) 11.05.2005  
(511) 33  
(540)

**DARIUSZ**

(510) (33) alkoholické nápoje, a to vodka, tuzemák, borovička, meruňka, zelená, hořká, líh jemný, broskev, napoleon.  
(590) Barevná  
(730) **NORTH SPIRIT s.r.o.**, Svatopluka Čecha 725/31, Karviná Fryštát, 73301, CZ

(210) **O-426268**  
(220) 11.05.2005  
(320) 11.05.2005  
(511) 9, 16, 41  
(540)

**Hledač**  
*čtvrtletník nejen pro hledáče pokladů*

(510) (9) zvukové a obrazové nosiče v rámci této třídy; (16) periodické tiskoviny, fotografie, tiskoviny, knihy, brožury, plakáty; (41) vydavatelství, sportovní a kulturní aktivity.

(590) Barevná  
(730) **Lučanský Štěpán Mgr.**, Matúškova 783, Praha 4, 14900, CZ

(210) **O-426269**  
(220) 11.05.2005  
(320) 11.05.2005  
(511) 30  
(540)

### Dartaňan

(510) (30) zmrzliny a mražené výrobky zařazené v této třídě.  
(730) **Martin Starý - EVEREST**, Mahenova 623/13, Jeseník, 79001, CZ  
(740) Ing. Jaroslav Novotný, Římská 45, Praha 2, 12000

(210) **O-426270**  
(220) 11.05.2005  
(320) 11.05.2005  
(511) 30  
(540)

### Aramis

(510) (30) zmrzliny a mražené výrobky zařazené v této třídě.  
(730) **Martin Starý - EVEREST**, Mahenova 623/13, Jeseník, 79001, CZ  
(740) Ing. Jaroslav Novotný, Římská 45, Praha 2, 12000

(210) **O-426272**  
(220) 11.05.2005  
(320) 11.05.2005  
(511) 41  
(540)



(510) (41) provozování a poskytování tělovýchovných a sportovních služeb, sportovní činnost, provozování tělovýchovných zařízení a zařízení sloužících k regeneraci a rekondici.  
(730) **Kajerová Martina**, Steinerova 56, Beroun - Zavadilka, 26601, CZ

(210) **O-426273**  
(220) 11.05.2005  
(320) 11.05.2005  
(511) 30  
(540)

### GOVERNOR' S TABLE

(510) (30) čokoládové cukrovinky, dezertní směsi, čokoládové cukrovinky formované i neformované, plněné i neplněné.  
(730) **IMPORTEX Czech a.s.**, Slavašovská 258, Beroun, 26601, CZ

(210) **O-426274**  
(220) 11.05.2005  
(320) 11.05.2005  
(511) 12, 35, 36  
(540)

**autorange**

(510) (12) motorová vozidla, náhradní díly pro motorová vozidla, autopříslušenství spadající do této třídy; (35) zprostředkování obchodu s motorovými vozidly ojetými i novými a jejich příslušenstvím; (36) finanční služby, leasing, platby na splátky.  
(590) Barevná  
(730) **Autorange s.r.o.**, Tepelská 606, Mariánské Lázně, 35301, CZ  
(740) JUDr. Stanislava Prošková, advokát, Nádražní nám. 299, Mariánské Lázně, 35301

(210) **O-426275**  
(220) 11.05.2005  
(320) 11.05.2005  
(511) 25, 35, 40  
(540)

### POTEX

(510) (25) oděvy, obuv, kloboučnické zboží; (35) zprostředkování obchodu s textilem a použitým textilem; (40) sběr použitého textilu a jeho zpracování.  
(730) **TEXAT s.r.o.**, Ruzyňská 582/61, Praha 6, 16200, CZ

(210) **O-426284**

(220) 11.05.2005  
(320) 11.05.2005  
(511) 3, 5, 29, 30  
(540)

## MODELIN

(510) (3) kosmetické výrobky, vonné oleje, parfumerie; (5) výrobky zdravotnické a dietetické pro léčebné účely, zejména medicínální a dietetické čaje a čajové směsi všeho druhu, například ovocné, bylinné a z jiných přírodních produktů, dietetické a vitamínové preparáty pro humánní a veterinární použití, zejména vitamínové nápoje a povzbuzující přípravky z bylin a přírodních produktů, například výtažky, výluhy, šťávy, sirupy, kapky, farmaceutické odvary a éterické roztoky z bylin, ovoce a jiných přírodních produktů, farmaceutické výrobky; (29) sušené, konzervované a vařené ovoce, zelenina, byliny a jiné přírodní produkty, včetně jejich směsí; (30) čaje všeho druhu, včetně jejich směsí, sypané, porcované, sáčkové a lisované, zejména z ovoce, bylin a jiných přírodních produktů, čajové extrakty přírodní a ochucené, potraviny pro zvláštní výživu, potraviny rostlinného původu připravené pro konzumaci nebo konzervování.

(730) **Dr. Popov, s.r.o.**, Slovanská alej 24, Plzeň, 32600, CZ

(210) **O-426286**  
(220) 11.05.2005  
(320) 11.05.2005  
(511) 3, 5, 29, 30  
(540)

## LYMFODREN

(510) (3) kosmetické výrobky, vonné oleje, parfumerie; (5) výrobky zdravotnické a dietetické pro léčebné účely, zejména medicínální a dietetické čaje a čajové směsi všeho druhu, například ovocné, bylinné a z jiných přírodních produktů, dietetické a vitamínové preparáty pro humánní a veterinární použití, zejména vitamínové nápoje a povzbuzující přípravky z bylin a přírodních produktů, například výtažky, výluhy, šťávy, sirupy, kapky, farmaceutické odvary a éterické roztoky z bylin, ovoce a jiných přírodních produktů, farmaceutické výrobky; (29) sušené, konzervované a vařené ovoce, zelenina, byliny a jiné přírodní produkty, včetně jejich směsí; (30) čaje všeho druhu, včetně jejich směsí, sypané, porcované, sáčkové a lisované, zejména z ovoce, bylin a jiných přírodních produktů, čajové extrakty přírodní a ochucené, potraviny pro zvláštní výživu, potraviny rostlinného původu připravené pro konzumaci nebo konzervování.

(730) **Dr. Popov, s.r.o.**, Slovanská alej 24, Plzeň, 32600, CZ

(210) **O-426288**  
(220) 11.05.2005  
(320) 11.05.2005  
(511) 5, 28, 31  
(540)

## MÍCA

(510) (5) přípravky pro mytí zvířat, zejména psů a koček, dezinfekční prostředky pro hygienické účely, repelenty pro psy a kočky, přípravky proti parazitům; (28) hračky pro domácí zvířata; (31) potrava pro domácí zvířata, přísady do krmiv, nápoje pro domácí zvířata, pochoutky a odměny ke žvýkání pro zvířata, podestýlka pro zvířata.

(730) **VAFO PRAHA, s.r.o.**, Chrástany 94, Chrástany, 25219, CZ

(740) Ing. Květoslava Kubičková, Doubravčická 2201, Praha 10, 10000

(210) **O-426289**  
(220) 11.05.2005  
(320) 11.05.2005  
(511) 1, 2, 17, 19, 37  
(540)

## KRYSTOL

(510) (1) chemické výrobky určené pro průmysl, tmely spadající do této třídy, chemické pomocné materiály pro průmyslové užití, syntetické pryskyřice, nezpracované umělé pryskyřice, epoxidové pryskyřice, chemické sloučeniny pro průmyslové účely, lepidla pro použití v průmyslu, konzervační přípravky pro cement, s výjimkou barev a olejů, chemická plnidla a plnicí činidla; (2) nátěrové hmoty (barvy) a pomocné nátěrové přípravky, barvy, barvy práškové a plniva, nátěry, laky, přírodní pryskyřice v nezpracovaném stavu, tmely zařazené v této třídě, ochranné přípravky proti korozi, ředidla pro barvy a laky; (17)

materiály těsnící a izolační, výplňové tmely, izolační hmoty; (19) stavební materiály nekovové, beton, malta, cement, omítky, sádra, cementové směsi, nátěrové hmoty pro užití ve stavebnictví, materiály pro stavbu silnic nekovové, podlahy nekovové, materiály pro použití v konstrukci svodu vlhkosti nekovové, směsi pro kladení podlah, stavební dříví; (37) stavebnictví, pozemní stavitelství, informace stavebního charakteru, opravy a instalační služby, poradenství ve stavebnictví.

(730) **Redrock Construction s.r.o.**, Újezd 450/40, Praha 1 - Malá Strana, 11801, CZ

(740) Mgr. David Krofta, Haštalská 27, Praha 1, 11000

(210) **O-426290**  
(220) 11.05.2005  
(320) 11.05.2005  
(511) 5, 29, 32  
(540)



(510) (5) výrobky dietetické pro léčebné účely, potraviny pro batolata a nemocné, potravinové přípravky a doplňky všeho druhu pro léčebné účely, posilující požívatinu k léčebným účelům, vitamínové přípravky, požívatinu pro doplnění redukčních diet nebo přípravků pro hubnutí, vše s léčebnými účinky, přípravky s léčebnými účinky, obsahující biochemické katalyzátory, zejména pro fyzicky aktivní osoby, rekonvalescenty a nemocné, nápoje iontové, vše výše uvedené určené k léčebným účelům, dezinfekční prostředky a přípravky, jiné než pro osobní potřebu, WC deodoranty, WC osvěžovače, WC gely, prostředky k ničení plevele a k hubení živočišných škůdců, výrobky veterinářské, farmaceutické a zdravotnické, spadající do této třídy, diabetické přípravky pro léčebné účely, nápoje dietetické, upravené pro lékařské účely; (29) mléko, mléčné výrobky, mléčné nápoje s vysokým obsahem mléka, kefir, protein pro lidskou spotřebu, syrovátka, tofu, želatina, kumys, jedlé oleje; (32) piva všeho druhu, nápoje iontové, vody minerální a šumivé a jiné nealkoholické nápoje, sirupy a jiné přípravky k přípravě nápojů, ovocné šťávy a nápoje z ovocných šťáv.

(730) **Bukvič Josef**, Ohrazenice 188, Turnov, 51101, CZ

(740) Václav Müller, patentový zástupce, Filipova 2016, Praha 4, 14800

(210) **O-426301**  
(220) 11.05.2005  
(320) 11.05.2005  
(511) 21  
(540)

## DIVIDE PRO

(510) (21) náčiní a nádoby pro domácnost nebo kuchyň, nikoliv z drahých kovů, ani postřibřených nebo pozlacených kovů, zejména kuchyňské nádoby.

(730) **Studio Moderna s.r.o.**, Koněvova 65a/2755, Praha 3, 13000, CZ

(740) Mgr. Jiří Slavíček, Na Pankráci 449, Praha 4, 14000

(210) **O-426304**  
(220) 11.05.2005  
(320) 11.05.2005  
(511) 7  
(540)

## POWER JUICER (Jack LaLanne's)

(510) (7) elektrické spotřebiče pro domácnost a kuchyňské elektrické spotřebiče v rámci této třídy, zejména elektrické odšťavňovače ovoce.

(730) **Smartshop, s.r.o.**, Koněvova 65a/2755, Praha 3, 13000, CZ

(740) Mgr. Jiří Slavíček, Na Pankráci 449, Praha 4, 14000



- (210) **O-426308**  
(220) 11.05.2005  
(320) 11.05.2005  
(511) 16, 29, 30, 32  
(540)



- (510) (16) papír, lepenka a výrobky z těchto materiálů, které nejsou zařazeny do jiných tříd, obalové zásobníky a obalový materiál z papíru nebo papíru opatřeného plastovým materiálem, tašky, pytlíky a sáčky pro obalovou techniku a skladování potravin, zařazené v této třídě, plastové fólie pro obaly, tiskoviny; (29) mléko a mléčné výrobky; (30) kakaové nebo čokoládové nápoje, kakao a výrobky z něho, cukrovinky, čokoláda; (32) minerální a sodové vody a jiné nealkoholické nápoje, ovocné nápoje a ovocné džusy.

- (730) **Tetra Pak Česká republika s.r.o.**, Nová cesta 17, Praha 4, 14021, CZ  
(740) JUDr. Milada Špaňhelová, Vraného 252, Řevnice, 25230

- (210) **O-426309**  
(220) 11.05.2005  
(320) 11.05.2005  
(511) 16, 29, 30, 32  
(540)



- (510) (16) papír, lepenka a výrobky z těchto materiálů, které nejsou zařazeny do jiných tříd, obalové zásobníky a obalový materiál z papíru nebo papíru opatřeného plastovým materiálem, tašky, pytlíky a sáčky pro obalovou techniku a skladování potravin, zařazené v této třídě, plastové fólie pro obaly, tiskoviny; (29) mléko a mléčné výrobky; (30) kakaové nebo čokoládové nápoje, kakao a výrobky z něho, cukrovinky, čokoláda; (32) minerální a sodové vody a jiné nealkoholické nápoje, ovocné nápoje a ovocné džusy.

- (590) Barevná  
(730) **Tetra Pak Česká republika s.r.o.**, Nová cesta 17, Praha 4, 14021, CZ  
(740) JUDr. Milada Špaňhelová, Vraného 252, Řevnice, 25230

- (210) **O-426310**  
(220) 11.05.2005  
(320) 11.05.2005  
(511) 16, 29, 30, 32  
(540)



- (510) (16) papír, lepenka a výrobky z těchto materiálů, které nejsou zařazeny do jiných tříd, obalové zásobníky a obalový materiál z papíru nebo papíru opatřeného plastovým materiálem, tašky, pytlíky a sáčky pro obalovou techniku a skladování potravin, zařazené v této třídě, plastové fólie pro obaly, tiskoviny; (29) mléko a mléčné výrobky; (30) kakaové nebo čokoládové nápoje, kakao a výrobky z něho, cukrovinky, čokoláda; (32) minerální a sodové vody a jiné nealkoholické nápoje, ovocné nápoje a

ovocné džusy.

- (590) Barevná  
(730) **Tetra Pak Česká republika s.r.o.**, Nová cesta 17, Praha 4, 14021, CZ  
(740) JUDr. Milada Špaňhelová, Vraného 252, Řevnice, 25230

- (210) **O-426325**  
(220) 12.05.2005  
(320) 12.05.2005  
(511) 16, 35, 41  
(540)

## REMOEX

- (510) (16) periodické a neperiodické tiskoviny všeho druhu - knihy, časopisy, noviny, učebnice, kalendáře, fotografie, tiskoviny reklamního charakteru všeho druhu - letáky, brožury, plakáty, billboardy - v rámci této třídy, psací, školní, učební a kancelářské potřeby i k reklamním účelům uvedené v této třídě; (35) reklamní služby, činnost reklamní agentury, marketingová činnost, průzkumy trhu, zprostředkování v reklamě, zprostředkování v oblasti obchodu, komerční informační služby, provozování a pronájem reklamní plochy, organizování a pořádání komerčních a reklamních veletrhů a výstav; (41) organizování a pořádání zábavních, společenských a kulturních akcí, organizování a pořádání sportovních akcí, činnosti sportovní agentury, pronájem sportovních a kulturních zařízení, vzdělávací, školicí a výchovná činnost, vydavatelská a nakladatelská činnost, činnosti umělecké agentury, umělecká, filmová a hudební produkce, pronájem zvukových a zvukově-obrazových záznamů, výroba televizních, filmových a rozhlasových programů, pořádání filmových a hudebních festivalů, veletrhů, pronájem filmové, televizní a hudební techniky, zprostředkování v oblasti kultury, informační služby v oblasti sportu, kultury a zábavy.

- (730) **REMOEX spol. s r.o.**, Újezd 40/450, Praha 1, 11801, CZ  
(740) Ing. Jiří Střelák, Pařížská 17, Praha 1, 11000

- (210) **O-426326**  
(220) 12.05.2005  
(320) 12.05.2005  
(511) 35, 41, 43  
(540)



- (510) (35) aktualizování reklamních materiálů, aranžování výkladů, data (vyhledávání) v počítačových souborech (pro třetí osoby), dodavatelské služby pro třetí osoby (nákup výrobků a služeb pro jiné podniky), fotokopírování, informace (obchodní nebo podnikatelské), inzerce poštou, kopírování dokumentů, kopírování nebo rozmnožování (reprodukce) dokumentů, dokladů apod., marketingové studie, obchodní reklama (pro třetí osoby), organizování výstav (komerčních nebo reklamních), poradenství (odborné obchodní), pořádání veletrhů pro obchodní a reklamní účely, pronájem reklamní doby v komunikačních médiích, pronájem reklamních materiálů, pronájem reklamních ploch, předvádění (služby modelek) pro reklamní účely a podporu prodeje, předvádění zboží, příprava inzertních sloupků, reklama, reklama (propagace), reklama on line v počítačové síti, reklamní agentury, reklamní materiály (aktualizování), reklamní materiály (pronájem), reklamní materiály (rozšiřování) zákazníkům (letáky, prospekty, tisky, vzorky), reklamní materiály (zasílání zákazníkům), reklamní nebo inzertní materiály (rozšiřování), reklamní plochy (pronájem), reklamní texty (vydávání, zveřejňování, oznámení, vyhlášení, publikování), rozhlasová reklama, rozšiřování reklamních materiálů zákazníkům (letáky, prospekty, tisky, vzorky), rozšiřování reklamních nebo inzertních materiálů, rozšiřování vzorků (zboží), služby (telefonní vzkazy, dotazy), styky s veřejností, televizní reklama, texty (zpracování), umělci (agentury), veletrhy (pořádání) pro obchodní a reklamní účely, venkovní reklama, veřejnost (styky s veřejností), vydávání reklamních nebo náborových, propagačních a inzertních textů, výklady (aranžování), vylepování plakátů, výstavy komerční a reklamní (organizování), vzorky zboží (distribuce), zasílání

reklamních materiálů zákazníkům, zboží (předvádění); (41) agentury (umělecké módní), dekorace (pronájem), digitální zpracování obrazu (služby), filmová tvorba, filmové promítačky a jejich příslušenství (pronájem), filmy (půjčování), fotografování, informace o možnostech rozptýlení, informace o možnostech zábavy, informace o výchově a vzdělávání, karaoke (poskytování služeb, hudební doprovod písní dle výběru zpěváka), klubové služby (výchovně-zábavné), knihy (vydávání), konference (organizování a vedení), kongresy (organizování a vedení), nahrávací studia (služby), nahrávání videopásek, obrazové zpravodajství, organizování a vedení konferencí, organizování a vedení kongresů, organizování a vedení seminářů, organizování a vedení sympozií, organizování kulturních nebo vzdělávacích výstav, organizování plesů, organizování představení (manažerské služby), organizování soutěží (vzdělávacích nebo zábavných), organizování sportovních soutěží, orchestry (služby poskytované), plánování a organizování večírků, pořádání a řízení pracovních setkání (školení), pořádání soutěží krásy, poskytování on-line elektronických publikací (bez možnosti stažení), posunková řeč (tlumočení), prázdninové tábory (služby, zábava), pronájem audio nahrávek, pronájem dekorací, pronájem kinematografických filmů, pronájem stadiónů, pronajímání osvětlovacích zařízení pro divadla nebo televizní studia, pronajímání tenisových dvorců, představení (výroba divadelních nebo jiných), překladatelské služby, psaní scénářů, půjčování audio zařízení, půjčování filmových promítaček a příslušenství, půjčování filmů, půjčování kinofilmů, půjčování přenosných videokamer, půjčování videokamer, reportérské služby, rozhlasová zábava, rozhlasové a televizní programy (výroba), semináře (organizování a vedení), skládání hudby (služby), soutěže (organizování sportovních), soutěže (organizování vzdělávacích a zábavných), soutěže krásy (pořádání), stadióny (pronájem), střih videopásků, studia (filmová), studia nahrávací (služby), školení, školení (pořádání a řízení), školení, vyučování, televizní programy (výroba), televizní zábava, zveřejňování textů kromě reklamních, titulky (opatřování), tlumočení posunkové řeči, umělecké módní agentury, večírky (organizování a plánování), video pásky (pronájem), videofilmy (výroba), videopásky (nahrávání), videopásky (střih), vydávání elektronických knih a časopisů on line, vydávání knih, vydávání textů, s výjimkou reklamních nebo náborových, výroba divadelních anebo jiných představení, výroba rozhlasových a televizních programů, výroba videofilmů, výstavy (organizování kulturních nebo vzdělávacích), zábava (služby), zábava (televizní), zábava, pobavení, zpravodajské služby, zpravodajství (obrazové), zvukové nahrávací zařízení (pronájem), živé představení, živé vystoupení (organizování); (43) bary (služby), hotely (rezervace), penziony (rezervace), prázdninové tábory (ubytovací služby), pronájem přenosných staveb, pronajímání jednacích místností, půjčování stanů, půjčování židlí, stolů, prostírání, nápojového skla.

(730) **Alena Jeníčková (double production)**, Sečská 1879/19, Praha 10, 10000, CZ

(210) **O-426328**  
(220) 12.05.2005  
(320) 12.05.2005  
(511) 24, 25  
(540)

*Madonnawear*

(510) (24) tkaniny a textilie, bytový textil, ložní a stolní prádlo, záclony, závěsy, přehozy a potahy textilní, textilie pro koupelny, s výjimkou oděvů, tapety textilní, ručníky, osušky, deky, přehozy; (25) oděvy a oděvní doplňky patřící do této třídy, obuv, prádlo, spodní prádlo, konfekce, punčochy a punčochové zboží, oděvy pro kojení.

(730) **Watte Firas**, Na Okraji 62/95, Praha 6, 16200, CZ  
(740) HALAXOVÁ & HALAXOVÁ, TETRAPAT, RNDr. Zdeňka Halaxová, Horní náměstí 7, Olomouc, 77200

(210) **O-426341**  
(220) 13.05.2005  
(320) 13.05.2005  
(511) 9, 38, 41  
(540)

## inzertnet

(510) (9) nahrané i nenahrané nosiče informací všeho druhu jako disky, diskety, CD ROM, magnetické pásky nahrané i nenahrané, nosiče zvuku a/nebo obrazu, software; (38) informační servis, šíření a poskytování informací, interaktivních, grafických a multimediálních sdělení prostřednictvím globálních telekomunikačních sítí a internetu; (41) služby v oblasti vydavatelství a nakladatelství, poskytování informací v oblasti kultury.

(730) **AVÍZO, a. s.**, Slavíkova 6142, Ostrava - Poruba, 70800, CZ  
(740) Ing. Josef Bocek, Dělnická 19/1168, Havířov, 73601

(210) **O-426342**  
(220) 13.05.2005  
(320) 13.05.2005  
(511) 9, 38, 41  
(540)

## avízo nabídka práce

(510) (9) nahrané i nenahrané nosiče informací všeho druhu jako disky, diskety, CD ROM, magnetické pásky nahrané i nenahrané, nosiče zvuku a/nebo obrazu, software; (38) informační servis, šíření a poskytování informací, interaktivních, grafických a multimediálních sdělení prostřednictvím globálních telekomunikačních sítí a internetu; (41) služby v oblasti vydavatelství a nakladatelství, poskytování informací v oblasti kultury.

(730) **AVÍZO, a. s.**, Slavíkova 6142, Ostrava - Poruba, 70800, CZ  
(740) Ing. Josef Bocek, Dělnická 19/1168, Havířov, 73601

(210) **O-426346**  
(220) 13.05.2005  
(320) 13.05.2005  
(511) 20, 40  
(540)

The logo for 'conect' features a stylized graphic of three curved lines on the left, followed by the word 'conect' in a lowercase, sans-serif font.

(510) (20) nábytek; (40) zpracování materiálů.  
(730) **Kateřina Rejnartová - CONECT Art Furniture**, Americká 50/599, Liberec, 46010, CZ

(210) **O-426348**  
(220) 13.05.2005  
(320) 13.05.2005  
(511) 29, 30, 32  
(540)

The logo for 'GIALLO' consists of the word 'GIALLO' in a bold, uppercase, sans-serif font. The letters are white with a thick black outline, and the letters are slightly irregular and rounded.

(510) (29) mléko, mlékárenské výrobky, mléčné nápoje, mléčné nápoje s kakaem, kávou, čokoládou nebo příchutí, želatina, sušené ovoce, ovocná dřev, zpracované arašidy, arašídové máslo, kakaové máslo, kokosové máslo, kokosový tuk, mandle (zpracované), oříšky (zpracované), máslo oříškočokoládové, máslo, pomazánkové máslo, tvarohové krémy, jogurtové krémy,

bramborové lupínky, solené potraviny zahrnuté v této třídě, mražené smetanové nebo jogurtové krémy, mražené tvarohové krémy, šlehačka; (30) čokoláda, káva, čaj, kakao, náhražky kávy, kakaa nebo čokolády, čajové směsi, nápoje z kávy, kakaa nebo čokolády, cukrovinky, cukrářské krémy, cukrářské polevy, pečivo, jemné pečivo, slané pečivo, křupky, zmrzlina, led na osvěžení, bonbóny, žvýkačky, marcipán, muesli, chuťové přísady, přísady do nápojů jiné než esence, aromatické přípravky do potravin, pudinky, sladidla (přírodní), těsta, ztužovače potravin, zahusťovací přípravky pro kuchyňské použití; (32) nealkoholické nápoje, ovocné šťávy, ovocné sirupy, přípravky na bázi ovocných šťáv, přípravky na přípravu nápojů, stolní a minerální vody.

(730) **Bursík Jan**, Třebovická 5115, Ostrava - Třebovice, 72200, CZ  
(740) Ing. Iva Rylková, Polská 1525, Ostrava - Poruba, 70800

(210) **O-426353**  
(220) 13.05.2005  
(320) 13.05.2005  
(511) 16, 38, 41, 42  
(540)



(510) (16) publikace, tiskoviny, periodické a neperiodické publikace, učební a vyučovací pomůcky; (38) elektronický přenos dat, poskytování informací pomocí Internetu; (41) vyučovací a vzdělávací činnost, pořádání kurzů a školení, pořádání seminářů a konferencí, poskytování poradenství v oboru vzdělávání, nakladatelství, sportovní a kulturní aktivity, pořádání výstav ke kulturním a výchovným účelům; (42) vědecký a průmyslový výzkum, poskytování odborného poradenství v rámci této třídy.

(730) **NEWTON College, a.s.**, Politických vězňů 912/10, Praha 1, 11000, CZ  
(740) Lubomír Jelínek, Apolinářská 6, Praha 2, 12000

(210) **O-426369**  
(220) 13.05.2005  
(320) 13.05.2005  
(511) 9, 16, 35, 36, 38, 39, 41, 42  
(540)

### ČSOB Dětské konto

(510) (9) systémy dálkového přenosu dat, programy na zpracování dat, dešifrovací soustavy, platební karty, čipy, informační produkty v elektronické podobě, bezpečnostní zařízení pro úschovu svěřených peněz, cenných listin, dokumentů i ostatních cenností, přístroje a zařízení pro směnu a výměnu peněz; (16) tiskoviny všeho druhu, včetně cenných papírů, šeků, směnek, burzovních listů, cenných papírů, informační produkty na papírových nosičích; (35) inzertní, reklamní a propagační činnost, uskutečňovaná prostřednictvím jakýchkoliv médií, marketing, informační servis a poradenské služby v oblasti obchodu, obchodní management a obchodní administrativa, automatizované zpracování dat v oblasti bankovníctví; (36) služby finanční, peněžní, nemovitostní a pojišťovací, včetně příslušných on-line služeb; (38) telekomunikace, systém dálkového přenosu dat prostřednictvím všech dostupných médií; (39) přeprava peněz, cenných papírů a jiných cenností; (41) výchova a vzdělávání, prezentace na společenských, kulturních i zábavních společenských akcích; (42) tvorba, zavádění, adaptace, aktualizace a údržba softwaru, kódování a dekodování zabezpečovacích systémů, tvorba www stránek.

(730) **Československá obchodní banka, a.s.**, Na Příkopě 854/14, Praha 1, 11520, CZ  
(740) Baker & McKenzie v.o.s., JUDr. Gabriela Vendlová, Ph.D., Klimentská 46, Praha, 11002

(210) **O-426371**  
(220) 13.05.2005  
(320) 13.05.2005

(511) 9, 18, 25  
(540)

### SPICY'N'HOT

(510) (9) brýle; (18) kabelky, tašky, kufrы, ledvinky, peněženky, deštníky; (25) oděvy, prádlo a oděvní artikly v rámci této třídy, obuv, kloboučnické zboží.

(730) **GREAT UNITED TRADING s.r.o.**, Čermákova 1314/7, Praha 2, 12000, CZ  
(740) **KOREJZOVÁ & SPOL. v.o.s.**, Mgr. Petra Korejzová, Spálená 29, Praha 1, 11000

(210) **O-426373**  
(220) 13.05.2005  
(320) 13.05.2005  
(511) 9, 16, 35, 41  
(540)



(510) (9) nosiče informací všeho druhu v rozsahu třídy 9, elektronické publikace; (16) informační letáky a brožury, katalogy, vstupenky a jízdenky, fotografie a plakáty; (35) veletrhy a výstavy k obchodním a propagačním účelům a související reklamní a propagační služby; (41) výchovná, vzdělávací a zábavní činnost, výstavy a veletrhy nekomerčního charakteru.

(590) Barevná  
(730) **Incheba Praha, spol. s r. o.**, Areál Výstaviště 67, Praha 7, 17000, CZ  
(740) Ing. Pavel Reichel, Lopatecká 14, Praha 4, 14700

(210) **O-426374**  
(220) 13.05.2005  
(320) 13.05.2005  
(511) 36  
(540)



(510) (36) pojištění, služby finanční.

(590) Barevná  
(730) **Donau Allgemeine Versicherungs - Aktiengesellschaft**, Schottenring 15, Vídeň, AT  
(740) Mgr., Ing. Michal Pravda, Klimentská 10, Praha 1, 11000

(210) **O-426376**  
(220) 13.05.2005  
(320) 13.05.2005  
(511) 1, 19, 37  
(540)

### PROKAM

(510) (1) lepidla a tmely pro stavebnictví, stavby krbů, kamen apod., v rámci této třídy; (19) stavební systémy nekovové pro stavby krbů, kamen apod., v rámci této třídy, stavební tvarovky ze stavebního materiálu pro stavebnictví; (37) stavebnictví.

(730) **TOP Floor, s.r.o.**, Na Vinici 431, Všetaty, 27716, CZ  
(740) Pavla Pachtová, U Křížku 134, Kojetice u Prahy, 25072

(210) **O-426377**  
(220) 13.05.2005  
(320) 13.05.2005  
(511) 5, 29, 30, 31, 39, 40



(540)



(510) (5) dietní, dietetické, bezlepkové potraviny, zejména bezlepková mouka, vše upravené pro léčebné účely; (29) mák, sója, luštěníny zpracované konzervované, ovoce sušené, zelenina sušená; (30) mouka potravinářská, pšeničná mouka, sójová mouka, kukuřičná mouka, ovesná mouka, výrobky z mouky, chléb, jemné pečivo, kroupy, krupice, potraviny z mouky, ovesné vločky, kukuřičné vločky, těstoviny, rýže, výrobky z obilnin, pohanka, jáhly, ječmen, kukuřice a oves zpracované; (31) čočka, fazole, hrách, ječmen, kukuřice, obilná zrna v nezpracovaném stavu, pšenice, žito, otruby, čerstvé ovoce a zelenina, krmiva pro zvířata, krmné směsi na výkrm hospodářských zvířat, ječmen, kukuřice a oves nezpracované; (39) balení, doprava a skladování; (40) mlynářství, mletí, konzervování potravin.

(730) Feithová Naděžda, A. Muchy 17, Ivančice, 66491, CZ

(740) A. Holas & partner Patentová a známková kancelář, Ing. Antonín Holas, Křížová 4, Brno, 60300

(210) **O-426378**

(220) 13.05.2005

(320) 13.05.2005

(511) 9, 38, 42

(540)



(510) (9) přístroje umožňující komunikaci jedné osoby s druhou nebo druhými osobami, telefonní přístroje a příslušenství, telefonní automaty, telefonní ústředny, mobilní telefony, všechny telekomunikační přístroje a zařízení, přístroje pro zpracování informací, software, hardware zejména výpočetní nebo telekomunikační nebo informační techniky, počítače, minipočítače, notebooky, monitory, klávesnice terminály a všechny další jednotlivé části, součásti a náhradní díly, všechny sítě z oblasti výpočetní techniky a jejich jednotlivé části i náhradní díly, datové sítě, elektronické sítě, nosiče záznamů nahrané nebo nenahrané, čipové karty, elektronické karty včetně platebních, elektronické databáze, databázové produkty v elektronické podobě, informace a záznamy v elektronické podobě, data a/nebo databáze a/nebo informační produkty na nosičích a/nebo v elektronických, datových, informačních a telekomunikačních sítích, související software a hardware, elektronické sítě, elektronické multimediální aplikace, multimediální nebo informační katalogy v elektronické podobě, elektronické časopisy, elektronická periodika a knihy v elektronické podobě, stroje pro záznam, přenos, převod a reprodukci zvuku nebo obrazu nebo informace, nosiče záznamů nahrané i nenahrané, zvukové disky, vybavení pro zpracování informací a pro počítače, přístroje a nástroje optické, přístroje a nástroje k měření, signalizování, elektronická data nebo databáze nebo informační produkty v elektronických, datových, informačních a telekomunikačních sítích; (38) telekomunikace, komunikace pomocí terminálu nebo počítačů, elektronická pošta, počítačový přenos pošty a obrazu, komunikace a transakce v síti, tisková agentura, komunikace prostřednictvím telefonů nebo mobilních telefonů nebo počítačů a telekomunikační služby s tím spojené, poskytování telekomunikační služby přenosu dat a dalších informací, provozování datové sítě, provozování veřejné mobilní radiotelefonní sítě, zprostředkovatelská činnost v oblasti telekomunikační a výpočetní a informační techniky, zprostředkovatelská a poradenská činnost v oblasti telekomunikací, výměna, získávání a šíření informací a zpráv

prostřednictvím telekomunikační sítě nebo datové sítě nebo sítě výpočetní nebo informační nebo komunikační nebo elektronické techniky nebo satelitů nebo kabelu, šíření elektronických tiskovin, časopisů, periodik a knih prostřednictvím počítačové, datové, elektronické, telekomunikační nebo informační sítě, informační služby na Internetu včetně provozování elektronických nástěnek, diskusních skupin a fór a poskytování přístupu k on-line informačním službám a databázím, telekomunikační služby na Internetu, služby hlasové schránky, telekomunikační služby, služby spočívající v přímém propojení lokální zákaznické pevné sítě se sítí mobilních telefonů, služby krátkých textových zpráv, teletext a služby s ním spojené, poskytování informací (informační kancelář), informační služby na Internetu, provozování internetového vyhledavače, služby elektronické pošty, pronájem telekomunikačních zařízení a přístrojů včetně telefonů, služby zprostředkování zpráv, služby zprostředkování přístupu k počítačové síti, služby datové sítě, přenos dat a informací, služby přístupu a připojení k datovým a informačním sítím a Internetu, pronájem informačních a komunikačních míst, poskytování přístupu na on-line informační služby a databáze, přenos, poskytování nebo vyvolávání informací z počítačové databáze, on-line informační a databázové služby, komunikační služby prostřednictvím Internetu, vnějších sítí a vnitřních sítí a dalších elektronických prostředků; (42) provozování počítačových center s přístupem do databází, služby on-line databází a zpracování databází, návrh programového vybavení a databází, aktualizace programového vybavení, programování počítačů, pronájem doby přístupu k databázi, technické studie v oblasti počítačů a programového vybavení, výzkumné, projekční a inženýrské práce v oblasti telekomunikací, informačních technologií, informací a výpočetních služeb, pronájem programového vybavení a počítačů, základní a aplikovaný výzkum v oblasti informačních technologií, přístup k počítačům za účelem podnikání, právní služby, tvorba WEB, tvorba a programování software, tvorba WWW stránek, interaktivních a grafických programů (jejich tvorba), tvorba multimediálních aplikací, tvorba programových projektů, tvorba informačních databází, výzkum, vývoj a tvorba systémů pro elektronické obchodování a příslušného software a hardware, know-how pro oblast elektronického obchodování a informačních technologií, návrhy, strukturování a programování či jiné vytváření programového vybavení internetových, intranetových či jiných síťových serverů, serverových stanic a systémů, včetně jeho instalace, zavádění, aktualizace a údržby, návrhy, strukturování a programování či jiné vytváření databází, jiných datových systémů a aplikací pro jejich zpracování, včetně poskytování přístupu k nim a jejich instalace, zavádění, aktualizace a údržby, návrhy, strukturování a programování či jiné vytváření internetových či intranetových počítačových stránek a nástěnek (webpages a websites) a internetových či intranetových aplikací, včetně jejich instalace, zavádění, aktualizace a údržby, hosting, hostování (poskytování volného prostoru) pro internetové či intranetové počítačové stránky a nástěnky (webpages a websites) nebo hostování (poskytování volného prostoru) v rámci těchto stránek či nástěnek, hostování (poskytování volného prostoru) pro internetové či intranetové aplikace, převod (konverze) počítačových programů, dat či jiných údajů v elektronické podobě z různých formátů do jiných formátů, převod (konverze) dokumentů, dat či jiných údajů z fyzických médií na elektronická média.

(730) Eurotel Praha, spol. s r.o., Vyskočilova 1442/1b, Praha 4, 14021, CZ

(740) VYSKOČIL, KROŠLÁK a spol. Advokátní a patentová kancelář, Dana Lukajová, Petřská 12, Praha 1, 11000

(210) **O-426378**

(220) 13.05.2005

(320) 13.05.2005

(511) 9, 38, 42

(540)



(510) (9) přístroje umožňující komunikaci jedné osoby s druhou nebo druhými osobami, telefonní přístroje a příslušenství, telefonní automaty, telefonní ústředny, mobilní telefony, všechny telekomunikační přístroje a zařízení, přístroje pro zpracování informací, software, hardware zejména výpočetní nebo telekomunikační nebo informační techniky, počítače, minipočítače, notebooky, monitory, klávesnice terminály a všechny další jednotlivé části, součásti a náhradní díly, všechny sítě z oblasti výpočetní techniky a jejich jednotlivé části i náhradní díly, datové sítě, elektronické sítě, nosiče záznamů nahrané nebo nenahrané, čipové karty, elektronické karty včetně platebních, elektronické databáze, databázové produkty v elektronické podobě, informace a záznamy v elektronické podobě, data a/nebo databáze a/nebo informační produkty na nosičích a/nebo v elektronických, datových, informačních a telekomunikačních sítích, související software a hardware, elektronické sítě, elektronické multimediální aplikace, multimediální nebo informační katalogy v elektronické podobě, elektronické časopisy, elektronická periodika a knihy v elektronické podobě, stroje pro záznam, přenos, převod a reprodukci zvuku nebo obrazu nebo informace, nosiče záznamů nahrané i nenahrané, zvukové disky, vybavení pro zpracování informací a pro počítače, přístroje a nástroje optické, přístroje a nástroje k měření, signalizování, elektronická data nebo databáze nebo informační produkty v elektronických, datových, informačních a telekomunikačních sítích; (38) telekomunikace, komunikace pomocí terminálu nebo počítačů, elektronická pošta, počítačový přenos pošty a obrazu, komunikace a transakce v síti, tisková agentura, komunikace prostřednictvím telefonů nebo mobilních telefonů nebo počítačů a telekomunikační služby s tím spojené, poskytování telekomunikační služby přenosu dat a dalších informací, provozování datové sítě, provozování veřejné mobilní radiotelefonní sítě, zprostředkovatelská činnost v oblasti telekomunikační a výpočetní a informační techniky, zprostředkovatelská a poradenská činnost v oblasti telekomunikací, výměna, získávání a šíření informací a zpráv prostřednictvím telekomunikační sítě nebo datové sítě nebo sítě výpočetní nebo informační nebo komunikační nebo elektronické techniky nebo satelitů nebo kabelu, šíření elektronických tiskovin, časopisů, periodik a knih prostřednictvím počítačové, datové, elektronické, telekomunikační nebo informační sítě, informační služby na Internetu včetně provozování elektronických nástěnek, diskusních skupin a fór a poskytování přístupu k on-line informačním službám a databázím, telekomunikační služby na Internetu, služby hlasové schránky, telekomunikační služby, služby spočívající v přímém propojení lokální zákaznické pevné sítě se sítí mobilních telefonů, služby krátkých textových zpráv, teletext a služby s ním spojené, poskytování informací (informační kancelář), informační služby na Internetu, provozování internetového vyhledávače, služby elektronické pošty, pronájem telekomunikačních zařízení a přístrojů včetně telefonů, služby zprostředkování zpráv, služby zprostředkování přístupu k počítačové síti, služby datové sítě, přenos dat a informací, služby přístupu a připojení k datovým a informačním sítím a Internetu, pronájem informačních a komunikačních míst, poskytování přístupu na on-line informační služby a databáze, přenos, poskytování nebo vyvolávání informací z počítačové databáze, on-line informační a databázové služby, komunikační služby prostřednictvím Internetu, vnějších sítí a vnitřních sítí a dalších elektronických prostředků; (42) provozování počítačových center s přístupem do databází, služby on-line databází a zpracování databází, návrh programového vybavení a databází, aktualizace programového vybavení, programování počítačů, pronájem doby přístupu k databází, technické studie v oblasti počítačů a programového vybavení, výzkumné, projekční a inženýrské práce v oblasti telekomunikací, informačních technologií, informací a výpočetních služeb, pronájem programového vybavení a

počítačů, základní a aplikovaný výzkum v oblasti informačních technologií, přístup k počítačům za účelem podnikání, právní služby, tvorba WEB, tvorba a programování software, tvorba WWW stránek, interaktivních a grafických programů (jejich tvorba), tvorba multimediálních aplikací, tvorba programových projektů, tvorba informačních databází, výzkum, vývoj a tvorba systémů pro elektronické obchodování a příslušného software a hardware, know-how pro oblast elektronického obchodování a informačních technologií, návrhy, strukturování a programování či jiné vytváření programového vybavení internetových, intranetových či jiných síťových serverů, serverových stanic a systémů, včetně jeho instalace, zavádění, aktualizace a údržby, návrhy, strukturování a programování či jiné vytváření databází, jiných datových systémů a aplikací pro jejich zpracování, včetně poskytování přístupu k nim a jejich instalace, zavádění, aktualizace a údržby, návrhy, strukturování a programování či jiné vytváření internetových či intranetových počítačových stránek a nástěnek (webpages a websites) a internetových či intranetových aplikací, včetně jejich instalace, zavádění, aktualizace a údržby, hosting, hostování (poskytování volného prostoru) pro internetové či intranetové počítačové stránky a nástěnky (webpages a websites) nebo hostování (poskytování volného prostoru) v rámci těchto stránek či nástěnek, hostování (poskytování volného prostoru) pro internetové či intranetové aplikace, převod (konverze) počítačových programů, dat či jiných údajů v elektronické podobě z různých formátů do jiných formátů, převod (konverze) dokumentů, dat či jiných údajů z fyzických médií na elektronická média.

(730) Eurotel Praha, spol. s r.o., Vyskočilova 1442/1b, Praha 4, 14021, CZ

(740) VYSKOČIL, KROŠLÁK a spol. Advokátní a patentová kancelář, Dana Lukajová, Petřská 12, Praha 1, 11000

(210) O-426379

(220) 13.05.2005

(320) 13.05.2005

(511) 9, 38, 42

(540)

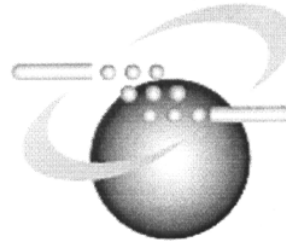

(510) (9) přístroje umožňující komunikaci jedné osoby s druhou nebo druhými osobami, telefonní přístroje a příslušenství, telefonní automaty, telefonní ústředny, mobilní telefony, všechny telekomunikační přístroje a zařízení, přístroje pro zpracování informací, software, hardware zejména výpočetní nebo telekomunikační nebo informační techniky, počítače, minipočítače, notebooky, monitory, klávesnice terminály a všechny další jednotlivé části, součásti a náhradní díly, všechny sítě z oblasti výpočetní techniky a jejich jednotlivé části i náhradní díly, datové sítě, elektronické sítě, nosiče záznamů nahrané nebo nenahrané, čipové karty, elektronické karty včetně platebních, elektronické databáze, databázové produkty v elektronické podobě, informace a záznamy v elektronické podobě, data a/nebo databáze a/nebo informační produkty na nosičích a/nebo v elektronických, datových, informačních a telekomunikačních sítích, související software a hardware, elektronické sítě, elektronické multimediální aplikace, multimediální nebo informační katalogy v elektronické podobě, elektronické časopisy, elektronická periodika a knihy v elektronické podobě, stroje pro záznam, přenos, převod a reprodukci zvuku nebo obrazu nebo informace, nosiče záznamů nahrané i nenahrané, zvukové disky, vybavení pro zpracování informací a pro počítače, přístroje a nástroje optické, přístroje a nástroje k měření, signalizování, elektronická data nebo databáze nebo informační produkty v elektronických, datových, informačních a telekomunikačních sítích; (38) telekomunikace, komunikace pomocí terminálu nebo počítačů, elektronická pošta, počítačový přenos pošty a obrazu, komunikace a transakce v síti, tisková agentura, komunikace prostřednictvím telefonů nebo mobilních telefonů nebo počítačů a telekomunikační služby s tím

spojené, poskytování telekomunikační služby přenosu dat a dalších informací, provozování datové sítě, provozování veřejné mobilní radiotelefonní sítě, zprostředkovatelská činnost v oblasti telekomunikační a výpočetní a informační techniky, zprostředkovatelská a poradenská činnost v oblasti telekomunikací, výměna, získávání a šíření informací a zpráv prostřednictvím telekomunikační sítě nebo datové sítě nebo sítě výpočetní nebo informační nebo komunikační nebo elektronické techniky nebo satelitů nebo kabelu, šíření elektronických tiskovin, časopisů, periodik a knih prostřednictvím počítačové, datové, elektronické, telekomunikační nebo informační sítě, informační služby na Internetu včetně provozování elektronických nástěnek, diskusních skupin a fór a poskytování přístupu k on-line informačním službám a databázím, telekomunikační služby na Internetu, služby hlasové schránky, telekomunikační služby, služby spočívající v přímém propojení lokální zákaznické pevné sítě se sítí mobilních telefonů, služby krátkých textových zpráv, teletext a služby s ním spojené, poskytování informací (informační kancelář), informační služby na Internetu, provozování internetového vyhledávače, služby elektronické pošty, pronájem telekomunikačních zařízení a přístrojů včetně telefonů, služby zprostředkování zpráv, služby zprostředkování přístupu k počítačové síti, služby datové sítě, přenos dat a informací, služby přístupu a připojení k datovým a informačním sítím a Internetu, pronájem informačních a komunikačních míst, poskytování přístupu na on-line informační služby a databáze, přenos, poskytování nebo vyvolávání informací z počítačové databáze, on-line informační a databázové služby, komunikační služby prostřednictvím Internetu, vnějších sítí a vnitřních sítí a dalších elektronických prostředků; (42) provozování počítačových center s přístupem do databází, služby on-line databází a zpracování databází, návrh programového vybavení a databází, aktualizace programového vybavení, programování počítačů, pronájem doby přístupu k databázi, technické studie v oblasti počítačů a programového vybavení, výzkumné, projekční a inženýrské práce v oblasti telekomunikací, informačních technologií, informací a výpočetních služeb, pronájem programového vybavení a počítačů, základní a aplikovaný výzkum v oblasti informačních technologií, přístup k počítačům za účelem podnikání, právní služby, tvorba WEB, tvorba a programování software, tvorba WWW stránek, interaktivních a grafických programů (jejich tvorba), tvorba multimediálních aplikací, návrh a programování projektů, tvorba informačních databází, výzkum, vývoj a tvorba systémů pro elektronické obchodování a příslušného software a hardware, know-how pro oblast elektronického obchodování a informačních technologií, návrhy, strukturování a programování či jiné vytváření programového vybavení internetových, intranetových či jiných síťových serverů, serverových stanic a systémů, včetně jeho instalace, zavádění, aktualizace a údržby, návrhy, strukturování a programování či jiné vytváření databází, jiných datových systémů a aplikací pro jejich zpracování, včetně poskytování přístupu k nim a jejich instalace, zavádění, aktualizace a údržby, návrhy, strukturování a programování či jiné vytváření internetových či intranetových počítačových stránek a nástěnek (webpages a websites) a internetových či intranetových aplikací, včetně jejich instalace, zavádění, aktualizace a údržby, hosting, hostování (poskytování volného prostoru) pro internetové či intranetové počítačové stránky a nástěnky (webpages a websites) nebo hostování (poskytování volného prostoru) v rámci těchto stránek či nástěnek, hostování (poskytování volného prostoru) pro internetové či intranetové aplikace, převod (konverze) počítačových programů, dat či jiných údajů v elektronické podobě z různých formátů do jiných formátů, převod (konverze) dokumentů, dat či jiných údajů z fyzických médií na elektronická média.

- (730) **Eurotel Praha, spol. s r. o.**, Vyskočilova 1442/1b, Praha 4, 14021, CZ  
(740) **VYSKOČIL, KROŠLÁK a spol.** Advokátní a patentová kancelář, Dana Lukajová, Petřská 12, Praha 1, 11000

- (210) **O-426380**  
(220) 14.05.2005  
(320) 14.05.2005  
(511) 9, 16, 35, 38, 41  
(540)

## ŠTASTNÝ JIM

- (510) (9) informace, data a databáze na elektronických, magnetických a

optických nosičích všeho druhu a v elektronických, datových, informačních a telekomunikačních sítích všeho druhu, multimediální aplikace, zejména elektronické informační katalogy, časopisy, periodika a knihy v elektronické podobě, nahrané zvukové a zvukově-obrazové a obrazové záznamy, včetně software na CD a DVD discích a magnetických nosičích, software pro počítače; (16) tiskoviny všeho druhu, zejména periodické a neperiodické publikace na papírových nosičích, např. časopisy, noviny, knihy, prospekty, plakáty, data a databáze na papírových nosičích, kalendáře, fotografie, pohlednice, plakáty, samolepky, knihařské výrobky, informační a propagační výrobky z papíru, včetně dekorativních předmětů z papíru v rámci této třídy, obalový materiál z papíru a balicí fólie z plastu, papírové a plastové sáčky a tašky, kancelářské potřeby (vyjma nábytku); (35) zprostředkovatelské služby v oblasti obchodu a pomoci při řízení obchodní činnosti, zprostředkování obchodních kontaktů, reklamní a propagační činnost, poskytování obchodních informačních produktů, např. multimediálních informací pro reklamní a obchodní účely, včetně jejich vyhledávání, inzertní a propagační činnost, včetně on-line inzerce a prezentace uživatelů v počítačové síti Internet, obchodní využití sítě Internet v oblasti vyhledávacích služeb a e-businessu, vydávání reklamních a/nebo náborových textů, propagačních a inzertních tiskovin, rozšiřování reklamních a/nebo inzertních materiálů, obchodní průzkum a analýza trhu, marketing, organizace reklamních a obchodních předváděcích akcí výrobků a služeb, včetně obchodních výstav a jejich doprovodných akcí, např. komerčních módních přehlídek, distribuce zboží a tiskovin k reklamním účelům, obchodní zastoupení tuzemských a zahraničních firem, obchodní a podnikatelský informační servis, obchodní poradenské a konzultační služby; (38) šíření elektronických informací, zpráv textových, zvukových a zvukově-obrazových, např. elektronických časopisů, knih a děl prostřednictvím počítačové sítě Internet a satelitů, výměna elektronických zpráv a informací, služby zabezpečující audiovizuální komunikaci prostřednictvím informačních a telekomunikačních sítí, např. počítačové sítě Internet a satelitů, šíření audiovizuálních děl, zpráv a informací, anket a soutěží, odborná informační a poradenská činnost v daných oborech; (41) nakladatelství a vydavatelství periodických a neperiodických publikací, zejména společenských, zábavních, vzdělávacích a odborných časopisů, a to tištěných na papírových nosičích i v elektronické podobě, včetně textových, zvukových a zvukově-obrazových zpráv a informací na elektronických, magnetických a optických nosičích všeho druhu, ediční a publikační činnost, včetně nahrávání zvukových a zvukově-obrazových nosičů a pořadů pro rozhlasové a televizní vysílání, půjčování publikací a nahranych zvukových a zvukově-obrazových nosičů, produkční a agenturní činnost v oblasti zábavy, vzdělávání, kultury a sportu, včetně pořádání zábavních a vzdělávacích soutěží a akcí, hobby soutěží, zájmových klubů, setkání a přednášek, včetně akcí na podporu zdravého životního stylu a společenského uplatnění a aktivity zájmových skupin, kulturních a/nebo vzdělávacích výstav, informační, konzultační, poradenské a obstaravatelské služby v oboru nakladatelské a vydavatelské činnosti, produkční a agenturní činnost v oblasti zábavy, kultury, vzdělávání, zájmové činnosti a společenských aktivit.

- (730) **EUROPRESS, k.s.**, Viktora Huga 6, Praha 5, 15000, CZ  
(740) **DMH - patentová a známková kancelář**, Mgr. Marcela Machatová, Pospíšilova 2, Praha 3, 13000

- (210) **O-426381**  
(220) 14.05.2005  
(320) 14.05.2005  
(511) 9, 16, 35, 38, 41  
(540)

## i JIM

- (510) (9) informace, data a databáze na elektronických, magnetických a optických nosičích všeho druhu a v elektronických, datových, informačních a telekomunikačních sítích všeho druhu, multimediální aplikace, zejména elektronické informační katalogy, časopisy, periodika a knihy v elektronické podobě, nahrané zvukové a zvukově-obrazové a obrazové záznamy, včetně software na CD a DVD discích a magnetických nosičích, software pro počítače; (16) tiskoviny všeho druhu, zejména periodické a neperiodické publikace na papírových nosičích, např. časopisy, noviny, knihy, prospekty, plakáty, data a databáze

na papírových nosičích, kalendáře, fotografie, pohlednice, plakáty, samolepky, knihařské výrobky, informační a propagační výrobky z papíru, včetně dekorčních předmětů z papíru v rámci této třídy, obalový materiál z papíru a balicí fólie z plastu, papírové a plastové sáčky a tašky, kancelářské potřeby (vyjma nábytku); (35) zprostředkovatelské služby v oblasti obchodu a pomoc při řízení obchodní činnosti, zprostředkování obchodních kontaktů, reklamní a propagační činnost, poskytování obchodních informačních produktů, např. multimediálních informací pro reklamní a obchodní účely, včetně jejich vyhledávání, inzertní a propagační činnost, včetně on-line inzerce a prezentace uživatelů v počítačové síti Internet, obchodní využití sítě Internet v oblasti vyhledávacích služeb a e-businessu, vydávání reklamních a/nebo náborových textů, propagačních a inzertních tiskovin, rozšiřování reklamních a/nebo inzertních materiálů, obchodní průzkum a analýza trhu, marketing, organizace reklamních a obchodních předváděcích akcí výrobků a služeb, včetně obchodních výstav a jejich doprovodných akcí, např. komerčních módních přehlídek, distribuce zboží a tiskovin k reklamním účelům, obchodní zastoupení tuzemských a zahraničních firem, obchodní a podnikatelský informační servis, obchodní poradenské a konzultační služby; (38) šíření elektronických informací, zpráv textových, zvukových a zvukově-obrazových, např. elektronických časopisů, knih a děl prostřednictvím počítačové sítě Internet a satelitů, výměna elektronických zpráv a informací, služby zabezpečující audiovizuální komunikaci prostřednictvím informačních a telekomunikačních sítí, např. počítačové sítě Internet a satelitů, šíření audiovizuálních děl, zpráv a informací, anket a soutěží, odborná informační a poradenská činnost v daných oborech; (41) nakladatelství a vydavatelství periodických a neperiodických publikací, zejména společenských, zábavních, vzdělávacích a odborných časopisů, a to tištěných na papírových nosičích i v elektronické podobě, včetně textových, zvukových a zvukově-obrazových zpráv a informací na elektronických, magnetických a optických nosičích všeho druhu, ediční a publikační činnost, včetně nahrávání zvukových a zvukově-obrazových nosičů a pořadů pro rozhlasové a televizní vysílání, půjčování publikací a nahraných zvukových a zvukově-obrazových nosičů, produkční a agenturní činnost v oblasti zábavy, vzdělávání, kultury a sportu, včetně pořádání zábavních a vzdělávacích soutěží a akcí, hobby soutěží, zájmových klubů, setkání a přednášek, včetně akcí na podporu zdravého životního stylu a společenského uplatnění a aktivity zájmových skupin, kulturních a/nebo vzdělávacích výstav, informační, konzultační, poradenské a obstaravatelské služby v oboru nakladatelské a vydavatelské činnosti, produkční a agenturní činnost v oblasti zábavy, kultury, vzdělávání, zájmové činnosti a společenských aktivit.

(730) **EUROPRESS, k.s.**, Viktora Huga 6, Praha 5, 15000, CZ

(740) DMH - patentová a známková kancelář, Mgr. Marcela Machatová, Pospíšilova 2, Praha 3, 13000

(210) **O-426383**  
(220) 16.05.2005  
(320) 16.05.2005  
(511) 19, 37, 39, 40, 41  
(540)

**HELUZ**  
Skvělé cihly pro Váš dům

(510) (19) stavební materiály nekovové, cihly pro zdivo obvodové, nosné i příčkové, cihly doplňkové, speciální a okrasné, stavební prvky nekovové pro stropní konstrukce, keramické stavební překlady, tvárnice, hlína pro cihly, jíla, kámen, šterk, stavební prvky z betonu, dlažba nekovová, obklady zdi nekovové, stavební dřevo, dveře a okna nekovové, nekovové stavební konstrukce, dílce a panely nekovové, ploty nekovové, schody nekovové, tašky střešní nekovové, trubky drenážní nekovové, žaluzie nekovové; (37) hornická činnost; (39) silniční motorová doprava nákladní vnitrostátní; (40) kovoobrábění, zámečnictví;

(41) provozování střelnic.

(590) Barevná  
(730) **HELUZ cihlářský průmysl v.o.s.**, Dolní Bukovsko 295, Dolní Bukovsko, 37365, CZ  
(740) KUDRLIČKA & SEDLÁK Advokátní, patentová a známková kancelář, Ing. Jiří Sedlák, Husova 16, České Budějovice, 37001

(210) **O-426384**  
(220) 16.05.2005  
(320) 16.05.2005  
(511) 35, 41  
(540)

**HOSPODÁŘI**



(510) (35) obchodní nebo podnikatelské informace, marketingové studie, pomoc při řízení obchodních a průmyslových podniků, poradenství v obchodní činnosti, obchodní nebo podnikatelský průzkum, personální poradenství, poradenství při vedení podniků, pořádání veletrhů pro obchodní a reklamní účely, obchodní průzkum, průzkum trhu, rozšiřování reklamních materiálů; (41) elektronické publikování, informace o možnostech rekreace, zábavy a vzdělávání, výchovně-zábavné klubové služby, organizování a vedení seminářů, organizování soutěží, pořádání a řízení pracovních setkání, prázdninové tábory, výchovně-zábavné klubové služby, pořádání a řízení školení, organizování a plánování večírků, vyučování, vzdělávání.

(730) **HOSPODÁŘI ČESKÁ REPUBLIKA**, Zborovská 30, Praha, 15000, CZ

(210) **O-426385**  
(220) 16.05.2005  
(320) 16.05.2005  
(511) 16, 35, 41  
(540)

**Aspida** s. r. o.

(510) (16) periodický, neperiodický a merkantilní tisk všeho druhu, zejména obchodní adresáře, regionální a národní obchodní adresáře v kombinaci s mapami a místopisy lokalit, působení publikovaných podnikatelských subjektů a orgánů místní správy, knihy, noviny, magazíny, časopisy, obrázkové seriály (comics), učebnice, studijní texty, příručky, mapy a cestovní průvodci, návody, kalendáře, ročenky, katalogy, prospekty, plakáty, odborně specializované tisky, vkládací inzertní přílohy, reklamní letáky a jiné propagační tisky, rezervací listy, tácky, papírové ubrusy, ubrousky, kalendáře, diáře, poznámkové bloky, novoročenky, kancelářské potřeby, papírové krabice, propisovací tužky, obálky, samolepky a potisky, razítka, lepidla pro domácnost, hrací karty, žetony, obaly na knihy a cukrovinky, fotografie, pohlednice, pytlíky, sáčky, nákupní tašky, plastové reklamní výrobky; (35) propagační, reklamní a inzertní činnost, včetně televizní, rozhlasové a filmové reklamy, marketing, obchodněporadenské a obchodnězprostředkovatelské služby související zvláště s tiskem a tiskovinami, zprostředkování inzerce v tisku, propagace regionů a krajů ve spojení s reklamou a inzercí, navrhování propagačních materiálů, záznam, přepis, sestavování, kompilace, předávání a systematika psaných nebo nahraných sdělení, zužitkování a kompilace informačních, datových, místopisných nebo statistických údajů, konzultační a poradenská činnost týkající se uvedených služeb; (41) nakladatelství a vydavatelství tiskovin všeho druhu, zejména knih, časopisů, reklamních letáků, pohlednic, map, atlasů,

ročenek, katalogů, cestovních příruček, telefonních seznamů, obchodních adresářů, regionálních a národních obchodních adresářů v kombinaci s mapami a místopisy lokalit míst působení publikovaných podnikatelských subjektů a orgánů místní a státní správy, půjčování nahraných zvukových a zvukově obrazových záznamů.

- (590) Barevná  
(730) **Aspida s.r.o.**, Čermovická 13, Brno, 61700, CZ  
(740) Karel Voda, patentový zástupce, Bolzanova 13, Brno, 61800

- (210) **O-426391**  
(220) 16.05.2005  
(320) 16.05.2005  
(511) 16, 24, 26, 40, 42  
(540)



- (510) (16) polygrafické výrobky, tiskoviny a tiskopisy, etikety (kromě textilních); (24) tkaniny a textilní výrobky spadající do této třídy, zejména pokrývky stolní, ubrusy (s výjimkou papírových), podložky na stůl pod sklenice a talíře, stolní ubrusy látkové, utěrky a ručníky textilní, bavlněné tkaniny všeho druhu jako bělené, barvené, tištěné, bavlněné zboží, potištěné nebo nikoliv, neuvedené v jiných třídách, bavlněné zboží, též barvené, tkané nebo bělené - v rámci této třídy, etikety a etikety vlající, tkané - v rámci této třídy, jutové látky a tkaniny, kapesníky z textilu; (26) etikety textilní, etikety na oděvy a prádlo, oděvní ozdoby, odznaky kovové a textilní, čelenky, startovní čísla; (40) tisk vzorů, služby potisku (potisk na textilie), apretace textilií, kopírování fotografických snímků, lemování nebo obšívání látek, polygrafická výroba zejména ofsetový tisk, digitální tisk, tampónový tisk, tisk vzorů, knihtisk, sitotisk, fotosazba, laminování tiskovin a obalů, úprava papíru, dokončovací tiskařské práce, vázání a konečné zpracování knih, předtisková příprava (prepress); (42) grafická činnost a design, grafické studio, korektury.

- (590) Barevná  
(730) **ETKA, s r.o.**, Lojovice 76, Velké Popovice, 25169, CZ  
(740) Doc. Ing. Jindřich Špaček, CSc., patentový zástupce, Svatopluka Čecha 106a, Brno, 61200

- (210) **O-426392**  
(220) 16.05.2005  
(320) 16.05.2005  
(511) 6, 7, 12, 37, 42  
(540)

## TECHNOLOGIE BERK

- (510) (6) obecné kovy a jejich slitiny, kovové materiály, kovové materiály pro železnice, trubky z obecných kovů a jejich slitin zahrnuté ve třídě 6, přídavné materiály z obecných kovů a jejich slitin pro svařování a pájení zahrnuté ve třídě 6, ochranné kovové materiály na kovové povrchy; (7) převodní a/nebo pohonné mechanismy, pístnice, setrvačníky, mechanické variátory, ložiska, části strojů - obráběcích, tvářecích, zemědělských, stavebních a důlních, jeřáby, turbíny, čerpadla, roboty, manipulátory a jejich části, lodní motory, letecké motory, motory pro železniční vozidla a další motory, s výjimkou motorů pro pozemní vozidla, hřídele, spojky, ozubená kola a ozubená soukolí, s výjimkou motorů pro pozemní vozidla; (12) pozemní vozidla všeho druhu, letadla, lodě, lokomotivy, lanové dráhy a další přepravní a dopravní prostředky zahrnuté ve třídě 12, podvozky (rámy) vozidel, hnací motory a pohonné mechanismy pro pozemní vozidla, turbíny pro pozemní vozidla, převodové skříně, hřídele, tyče, spojky, ozubená kola a ozubená soukolí pozemních vozidel; (37) opravy, obnovy a renovace pozemních vozidel a dopravních a přepravních prostředků podle třídy 12, opravy, obnovy a renovace částí strojů, zejména částí strojů uvedených ve třídě 7; (42) výzkum a vývoj nových výrobků, výzkum v oboru strojírenství a technologických procesů ve strojírenství, projektová a konstrukční činnost v oblasti

strojírenství, technické poradenství ve strojírenství a vypracování posudků.

- (730) **BERK cz. s.r.o.**, Žďárská 422/18, Praha 8 - Dolní Chabry, 18400, CZ  
(740) Ing. Radmila Baumová, Nádražní 29, Žďár nad Sázavou, 59101

- (210) **O-426393**  
(220) 16.05.2005  
(320) 16.05.2005  
(511) 32, 33  
(540)

## Velkopopovický Kozel Medium

- (510) (32) piva, minerální vody, šumivé nápoje a jiné nápoje nealkoholické, nápoje a šťávy ovocné, sirupy a jiné přípravky ke zhotovování nápojů; (33) alkoholické nápoje (s výjimkou pív).  
(730) **Plzeňský Prazdroj, a.s.**, U Prazdroje 7, Plzeň, 30497, CZ

- (210) **O-426394**  
(220) 16.05.2005  
(320) 16.05.2005  
(511) 32, 33  
(540)

## Velkopopovický Kozel 11°

- (510) (32) piva, minerální vody, šumivé nápoje a jiné nápoje nealkoholické, nápoje a šťávy ovocné, sirupy a jiné přípravky ke zhotovování nápojů; (33) alkoholické nápoje (s výjimkou pív).  
(730) **Plzeňský Prazdroj, a.s.**, U Prazdroje 7, Plzeň, 30497, CZ

- (210) **O-426395**  
(220) 16.05.2005  
(320) 16.05.2005  
(511) 32, 33  
(540)

## Velkopopovický Kozel 11 Medium

- (510) (32) piva, minerální vody, šumivé nápoje a jiné nápoje nealkoholické, nápoje a šťávy ovocné, sirupy a jiné přípravky ke zhotovování nápojů; (33) alkoholické nápoje (s výjimkou pív).  
(730) **Plzeňský Prazdroj, a.s.**, U Prazdroje 7, Plzeň, 30497, CZ

- (210) **O-426396**  
(220) 16.05.2005  
(320) 16.05.2005  
(511) 32, 33  
(540)

## Velkopopovický Kozel 11° Medium

- (510) (32) piva, minerální vody, šumivé nápoje a jiné nápoje nealkoholické, nápoje a šťávy ovocné, sirupy a jiné přípravky ke zhotovování nápojů; (33) alkoholické nápoje (s výjimkou pív).  
(730) **Plzeňský Prazdroj, a.s.**, U Prazdroje 7, Plzeň, 30497, CZ

- (210) **O-426397**  
(220) 16.05.2005  
(320) 16.05.2005  
(511) 16, 25, 35, 41, 42  
(540)

**promostyle**  
below the line identity

- (510) (16) papír a výrobky z papíru, lepenka a výrobky z lepenky, tištěné materiály, publikace, noviny, periodika a časopisy, knihy, propagační materiály, fotografie, plakáty, kalendáře, papírnické zboží, plastické obalové materiály, to vše spadající do této třídy; (25) oděvy, kloboučnické zboží; (35) inzertní, propagační a marketingové služby, zprostředkování prodeje, obchodně managementové služby, poradní a konzultační služby týkající se obchodu, reklamy a marketingu, reklamní služby, tvorba reklamních a propagačních materiálů, služby v oblasti public relations, průzkum a analýzy trhu, průzkumové a informační služby týkající se obchodu, reklamy a marketingu, služby na



úseku podpory trhu, statistické analýzy a kompilace, obchodní administrativa, kancelářské služby, průzkum a konzultační služby v oblasti médií, plánování, nákup a zprostředkování prostoru pro reklamu, fotokopírování, zajišťování informací týkajících se shora uvedených služeb, konzultační služby v oblasti obchodu, reklamy a marketingu prostřednictvím internetu; (41) vydavatelské služby, výchova a vzdělávání, fotografování; (42) návrhářské a designéřské služby, computerové služby, tvorba a vývoj designu, služby art studia, služby průmyslového designu, návrhářství v obalové technice, informační, průzkumové a konzultační služby týkající se shora uvedeného, zajišťování informací týkajících se uvedených služeb.

(590) Barevná  
(730) **Kosjančuková Alena**, Zdicek 1, Praha 5, 15300, CZ

(210) **O-426398**  
(220) 16.05.2005  
(320) 16.05.2005  
(511) 16, 33, 41  
(540)



(510) (16) tiskoviny, reklamní propagační a informační materiály, etikety, obaly papírové a z plastů, jinde neuvedené, obaly a tašky z papíru a plastů v rámci této třídy; (33) alkoholické nápoje (s výjimkou pív); (41) výchova, školení (formace), zábava, sportovní a kulturní aktivity.  
(730) **Vinařství Zaječí s. r. o.**, U Vily 463, Zaječí, 69105, CZ  
(740) Kamil Kolátor, Lučanská 5, Jablonec nad Nisou, 46602

(210) **O-426402**  
(220) 16.05.2005  
(320) 16.05.2005  
(511) 29  
(540)



(510) (29) potravinářské výrobky na bázi masových ingrediencí.  
(730) **Jatky Lomnice a.s.**, Karlovské náměstí 249, Lomnice nad Popelkou, 51251, CZ

(210) **O-426403**  
(220) 16.05.2005  
(320) 16.05.2005  
(511) 35, 42  
(540)



(510) (35) administrativní činnost a řízení advokátní a patentové kanceláře, marketing v oblasti průmyslových a duševních práv; (42) právní služby, služby poskytované patentovými zástupci, kompletní právní pomoc v oblasti průmyslových práv.  
(590) Barevná  
(730) **KOREJZOVÁ & SPOL., v. o. s.**, Spálená 29, Praha 1, 11000, CZ

(210) **O-426415**  
(220) 16.05.2005  
(320) 16.05.2005  
(511) 35, 36, 41, 42, 43  
(540)



(510) (35) provozování správy hotelů, poskytování obchodních nebo podnikatelských informací, provozování obchodního managementu a podnikového poradenství, provozování obchodního průzkumu, provozování průzkumu trhu, provozování reklamy a propagace, provozování reklamy on line v počítačové síti, provozování reklamní agentury, provozování služeb a poradenství v obchodní činnosti, provozování styků s veřejností (PR), vydávání reklamních nebo náborových, propagačních a inzertních textů, organizování a provozování komerčních a reklamních výstav; (36) pronájem bytů, provozování finančního poradenství, investování kapitálu, provozování konzultačních služeb (finančních), provozování realitní kanceláře, obchodování s nemovitostmi, pronájem nemovitostí, správa nemovitostí, pronajímání kanceláří (nemovitosti); (41) diskotéky (služby), divadla (představení), filmová tvorba, filmová studia, fotografování, zpracování kinematografických filmů, dabing, digitální zpracování obrazu (služby), filmy (půjčování), karaoke, kinosály (provozování), klubové služby (výchovně-zábavné), kluby zdraví (služby), knihovny (půjčovny knih), konference (organizování a vedení), kongresy (organizování a vedení) - vyjma kongresů a konferencí z oblasti kadeřnictví a péče o vlasy, noční kluby, organizování plesů, organizování představení (manažerské služby), plánování a organizování večírků, pořádání a řízení pracovních setkání (školení), pronájem audio nahrávek, pronájem kinematografických filmů, provozování sportovních zařízení, psaní scénářů, půjčování filmů, půjčování videopásek, služby pro oddech a rekreaci, semináře (organizování a vedení), studia filmová, večírky (organizování a plánování), videofilmy (výroba), videopásky (nahrávání), videopásky (střih), zábava (služby), živé představení; (42) design průmyslový, grafický design, hosting webových stránek, návrhářství (oděvní), navrhování (průmyslový design), navrhování obalů, obalový design, tvorba a správa webových stránek, umělecký design; (43) služby barů, bufety, hotelové služby, kavárny, penziony, pronajímání jednacích místností, provoz hotelového ubytování, restaurace, samoobslužné restaurace, ubytovací služby (hotely, penziony), zásobování.  
(730) **BURNETT, s.r.o.**, Korunní 588/4, Praha 2, 12000, CZ

(210) **O-426416**  
(220) 16.05.2005  
(320) 16.05.2005  
(511) 35, 41, 43  
(540)

## NEDO

(510) (35) provozování správy hotelů, poskytování obchodních nebo podnikatelských informací, provozování obchodního managementu a podnikového poradenství, provozování obchodního průzkumu, provozování průzkumu trhu, provozování reklamy a propagace, provozování reklamy on line v počítačové síti, provozování reklamní agentury, provozování služeb a poradenství v obchodní činnosti, provozování styků s veřejností (PR), vydávání reklamních nebo náborových, propagačních a inzertních textů, organizování a provozování komerčních a reklamních výstav; (41) diskotéky (služby), divadla (představení), filmová tvorba, filmová studia, fotografování, zpracování kinematografických filmů, dabing, digitální zpracování obrazu (služby), filmy (půjčování), karaoke, kinosály (provozování), klubové služby (výchovně-zábavné), kluby zdraví (služby), knihovny (půjčovny knih), konference (organizování a vedení), kongresy (organizování a vedení) - vyjma kongresů a konferencí z oblasti kadeřnictví a péče o vlasy, noční kluby, organizování plesů, organizování představení (manažerské

služby), plánování a organizování večírků, pořádání a řízení pracovních setkání (školení), pronájem audio nahrávek, pronájem kinematografických filmů, provozování sportovních zařízení, psaní scénářů, půjčování filmů, půjčování videopásek, služby pro oddech a rekreaci, semináře (organizování a vedení), studia filmová, večírky (organizování a plánování), videofilm (výroba), videopásky (nahrávání), videopásky (střih), zábava (služby), živé představení; (43) služby barů, bufety, hotelové služby, kavárny, penziony, pronajímání jednacích místností, provoz hotelového ubytování, restaurace, samoobslužné restaurace, ubytovací služby (hotely, penziony), zásobování.

(730) **BURNETT, s.r.o.**, Korunní 588/4, Praha 2, 12000, CZ

(210) **O-426417**

(220) 17.05.2005

(320) 17.05.2005

(511) 5

(540)

## ALGOZONE

(510) (5) farmaceutické a veterinární přípravky, sanitární přípravky pro lékařské účely, dietetické substance přizpůsobené k lékařským účelům, potraviny pro děti, náplasti, obvazy, materiály pro ošetření a obvazování, materiály pro plombování zubů, zubolékařský vosk, desinfekční prostředky, přípravky pro hubení hmyzu, fungicidy, herbicidy.

(730) **OZONE LABORATORIES LIMITED**, Grigoriu Xenopoulou 17, Totalserve House, Limasol, CY

(740) Ing. Josef Smola, Mendlovo nám. 1a, Brno, 60300

(210) **O-426419**

(220) 17.05.2005

(320) 17.05.2005

(511) 25

(540)



(510) (25) oděvy, osobní prádlo, trička, tílka, plavky, župany.

(730) **M - STYL Petr Mučka s. r. o.**, Dvořákova 29, Hlučín, 74801, CZ

(740) Ing. Iva Rylková, Polská 1525, Ostrava - Poruba, 70800

(210) **O-426421**

(220) 17.05.2005

(320) 17.05.2005

(511) 23, 26, 40

(540)

## POLYTEX

(510) (23) nitě a příze k textilním účelům, náležející do této třídy; (26) textilní galanterie, obuvnická galanterie, odznaky ozdobné (knoflíky), spadající do této třídy, ozdoby textilních výrobků, prýmařské zboží, zdrhovadla, zipy; (40) textilní barvení a tisk, úprava a zpracování textilu, střihová služba.

(730) **Hanuš Jaroslav**, Dolní náměstí 40, Hrádek nad Nisou, 46334, CZ

(740) Ing. Václav Strnad, Rychtářská 375/31, Liberec 14, 46014

(210) **O-426426**

(220) 17.05.2005

(320) 17.05.2005

(511) 35, 36, 39, 41

(540)



(510) (35) merchandising, poskytování maloobchodních služeb v rámci obchodního, nákupního centra a supermarketu, maloobchod, shromažďování a prezentace zboží třetích osob a zprostředkování možnosti nákupu zboží spotřebiteli v prostorech obchodního centra, nákupního centra a supermarketu, reklama, pronájem reklamních ploch, pronájem reklamních prostředků, propagace, organizování výstav (komerčních nebo reklamních), organizování spotřebitelských soutěží, aranžování výkladů, pomoc při řízení obchodní činnosti, obchodní management, poradenství při vedení podniků, vedení účetnictví, administrativní práce; (36) provoz obchodního, nákupního centra a supermarketu ve smyslu jejich administrativní správy, kapitálové investice, investorská činnost ve výstavbě, inkasování nájemného, pronájem a správa nemovitostí, pronájem kanceláří, pronájem bytových a nebytových prostor včetně poskytování služeb, zajišťujících řádný provoz nemovitostí, bytů a nebytových prostor, správa majetku, činnost realitní kanceláře, finanční informace a služby; (39) pronájem garáží, pronájem parkovacích ploch, pronájem skladů, pronájem skladovacích kontejnerů, pronájem nákladních vozidel, kamiónů; (41) provozování a pořádání zábavních, vzdělávacích, kulturních a sportovních akcí.

(730) **CRQ Czech a.s.**, Národní 1435/6, Praha 1, 11000, CZ

(740) Linklaters v.o.s., Mgr. Karin Pomaizlová, advokát, Na Příkopě 19, Praha 1, 11719

(210) **O-426427**

(220) 17.05.2005

(320) 17.05.2005

(511) 9, 18, 25

(540)

## bodytrick

(510) (9) neopreny; (18) kůže a její náhražky a výrobky z těchto materiálů, tašky všech druhů, kufry, kabelky, klíčenky, batohy, slunečníky, deštníky; (25) veškeré druhy oblečení, společenského, sportovního charakteru a pro volný čas, spodní prádlo pánské, dámské a dětské, plavky, plážové oblečení, župany, koupací pláště, punčochové zboží, oděvní doplňky v rámci této třídy, módní doplňky v rámci této třídy, včetně kožených a kožešinových druhů oblečení, rukavice, boty všeho druhu pánské, dámské a dětské, čepice, kšilty, kulichy, baseballové čepice, opasky, šle.

(730) **1. DISTRIBUTION s.r.o.**, Vlašská 28, Praha 1, 11801, CZ

(210) **O-426432**

(220) 17.05.2005

(320) 17.05.2005

(511) 16, 18, 28

(540)



(510) (16) papír, lepenka a výrobky z těchto materiálů, které nejsou



zařazeny do jiných tříd, učební a vyučovací pomůcky s výjimkou přístrojů, plastické obaly nezařazené v jiných třídách; (18) kůže, imitace kůže, výrobky z těchto materiálů, které nejsou zahrnuty do jiných tříd, kufry a zavazadla, deštníky, slunečníky a hole, biče a sedlářské výrobky; (28) potřeby pro gymnastiku a sport, které nejsou uvedeny v jiných třídách, hry, hračky.

(590) Barevná  
(730) **BAGMASTER s. r. o.**, Novotného lávka 976/5, Praha 1, 11000, CZ

(210) **O-426435**  
(220) 17.05.2005  
(320) 17.05.2005  
(511) 35, 36, 43  
(540)



(510) (35) činnost organizačních a ekonomických poradců, administrativní služby, zprostředkování v oblasti obchodu, marketingová a reklamní činnost; (36) správa nemovitostí, pronájem nemovitostí, realitní služby, činnost realitní agentury, oceňování nemovitého majetku, zprostředkování v oblasti realit, činnost realitních makléřů, poskytování kaucí, záruk a garancí v oblasti realit, zprostředkování finančních zdrojů na nákup realit a jejich pojištění, investorská a developerská činnost v oblasti realit, leasingové služby; (43) hostinská činnost - provoz a pronájem restaurací, barů, vináren, kaváren, cukráren, zařízení rychlého stravování a jiných stravovacích zařízení, ubytovací činnost - provoz a pronájem hotelů, penzionů a jiných ubytovacích zařízení.

(730) **Rextim, a.s.**, Perlová 412/1, Praha, 11000, CZ  
(740) Ing. Jiří Štělák, Pařížská 17, Praha 1, 11000

(210) **O-426436**  
(220) 17.05.2005  
(320) 17.05.2005  
(511) 38, 41  
(540)

### DÍVKZA ZA MILION

(510) (38) televizní vysílání; (41) tvorba televizních pořadů.  
(730) **PROTV, s.r.o.**, Jankovcova 53, Praha 7, 17000, CZ  
(740) Rott, Růžička & Guttman Patentová, známková a advokátní kancelář, JUDr. Vladimír Rott, Nad Štolou 12, Praha 7, 17000

(210) **O-426437**  
(220) 17.05.2005  
(320) 17.05.2005  
(511) 38, 41  
(540)

### MILIONOVÝ TANEC

(510) (38) televizní vysílání; (41) tvorba televizních pořadů.  
(730) **PROTV, s.r.o.**, Jankovcova 53, Praha 7, 17000, CZ  
(740) Rott, Růžička & Guttman Patentová, známková a advokátní kancelář, JUDr. Vladimír Rott, Nad Štolou 12, Praha 7, 17000

(210) **O-426438**  
(220) 17.05.2005  
(320) 17.05.2005  
(511) 38, 41  
(540)

### DĚDICTVÍ

(510) (38) televizní vysílání; (41) tvorba televizních pořadů.  
(730) **PROTV, s.r.o.**, Jankovcova 53, Praha 7, 17000, CZ  
(740) Rott, Růžička & Guttman Patentová, známková a advokátní kancelář, JUDr. Vladimír Rott, Nad Štolou 12, Praha 7, 17000

(210) **O-426439**  
(220) 17.05.2005  
(320) 17.05.2005

(511) 16, 35, 41  
(540)

### ORNITA

(510) (16) papír, lepenka a výrobky z těchto materiálů zařazených ve třídě 16, zejména výrobky z papíru, plakáty, pohlednice, kalendáře, samolepky, obtisky, fotografie, periodické a neperiodické tiskoviny, publikace, časopisy, knihy a metodické materiály; (35) reklamní, inzertní a propagační činnost, komerční využití internetu v oblastech komerčních internetových médií a vyhledávacích služeb, on-line inzerce, zajišťování předplatného, rozšiřování reklamních a inzertních materiálů, organizování výstav, veletrhů a propagačních akcí k obchodním, komerčním a reklamním účelům; (41) odborná výchovně vzdělávací a osvětová činnost, přednášková, publikační, vydavatelská a nakladatelská činnost, organizování výstav a přehlídek ke kulturním, vzdělávacím a zábavním účelům.

(730) **Mácha Lubomír**, Verdunská 28, Praha, 16000, CZ

(210) **O-426454**  
(220) 18.05.2005  
(320) 18.05.2005  
(511) 42  
(540)



(510) (42) tvorba a správa speciálních webových stránek, na kterých jsou poskytovány a zprostředkovány sportovní informace prostřednictvím speciálního počítačového programu.

(590) Barevná  
(730) **Šmíd Vladimír Ing.**, Horymírova 369, Frýdek-Místek, 73801, CZ  
(740) JUDr. Karel Guziur, U Staré pošty 744, Frýdek-Místek, 73801

(210) **O-426455**  
(220) 18.05.2005  
(320) 18.05.2005  
(511) 39, 41  
(540)



(510) (39) organizování zájezdů; (41) klubové služby (výchovně - zábavné).

(590) Barevná  
(730) **HFC Zlín - občanské sdružení**, M. Knesla 4020, Zlín, 76001, CZ

(210) **O-426457**  
(220) 18.05.2005  
(320) 18.05.2005  
(511) 9, 35, 37, 38, 42  
(540)



(510) (9) přístroje pro zpracování informací a počítače, počítačové sestavy, výpočetní a kancelářská technika, počítačový hardware a software; (35) přeskupování počítačových komponentů,

- (730) hardwaru a softwaru za účelem prodeje, počítačové databáze - systemizace informací, propagační činnost, reklama; (37) montáž, údržba a opravy počítačového vybavení, instalační služby; (38) komunikační služby, provozování počítačových sítí; (42) instalace počítačových programů, poradenství v oblasti počítačového hardwaru a softwaru.
- (730) **Blue Computers s. r. o.**, Na Hřebenkách 1297/13, Praha 5 - Smíchov, 15000, CZ
- (740) Mgr. Marie Šebelová, advokátka, Na Zderaze 15, Praha 2, 12000

- (210) **O-426458**  
(220) 18.05.2005  
(320) 18.05.2005  
(511) 9, 35, 37, 38, 42  
(540)



- (510) (9) přístroje pro zpracování informací a počítače, počítačové sestavy, výpočetní a kancelářská technika, počítačový hardware a software; (35) přeskupování počítačových komponentů, hardwaru a softwaru za účelem prodeje, počítačové databáze - systemizace informací, propagační činnost, reklama; (37) montáž, údržba a opravy počítačového vybavení, instalační služby; (38) komunikační služby, provozování počítačových sítí; (42) instalace počítačových programů, poradenství v oblasti počítačového hardwaru a softwaru.
- (730) **Blue Computers s.r.o.**, Na Hřebenkách 1297/13, Praha 5 - Smíchov, 15000, CZ
- (740) Mgr. Marie Šebelová, advokátka, Na Zderaze 15, Praha 2, 12000

- (210) **O-426459**  
(220) 18.05.2005  
(320) 18.05.2005  
(511) 16, 35, 42  
(540)



- (510) (16) časopisy, periodika, fotografie, grafiky, kalendáře, kancelářské potřeby kromě nábytku, knihy, noviny, papírenské výrobky, potřeby na psaní, razítka, informační a reklamní produkty v papírové formě; (35) inzertní, reklamní a propagační činnost prostřednictvím jakéhokoliv média, pronájem reklamních ploch, reklama, venkovní reklama, poskytování obchodních nebo podnikatelských informací, komerční využití Internetu, on-line inzerce, marketing, průzkum a analýza trhu; (42) průmyslový design, grafický design, hosting webových stránek, počítačové programování, tvorba počítačových systémů, umělecký design.
- (590) Barevná
- (730) **Blaho Patrick**, Tř. Osvobození 1091, Otrokovice, 76502, CZ

- (210) **O-426461**  
(220) 18.05.2005  
(320) 18.05.2005  
(511) 29, 30, 32, 39  
(540)

### Pohádková kouzla

- (510) (29) mléko a mléčné výrobky; (30) káva, čaj, kakao, kávové náhražky, pečivo, cukrovinky, zmrzlina, led pro osvěžení; (32) minerální vody, šumivé nápoje a jiné nápoje nealkoholické, nápoje a šťávy ovocné, sirupy a jiné přípravky k zhotovování nápojů; (39) silniční doprava.

- (730) **MD logistika, a. s.**, Křičenského 451, Dašice v Čechách, 53303, CZ

- (210) **O-426462**  
(220) 18.05.2005  
(320) 18.05.2005  
(511) 29, 30, 32, 39  
(540)



- (510) (29) mléko a mléčné výrobky; (30) káva, čaj, kakao, kávové náhražky, pečivo, cukrovinky, zmrzlina, led pro osvěžení; (32) minerální vody, šumivé nápoje a jiné nápoje nealkoholické, nápoje a šťávy ovocné, sirupy a jiné přípravky k zhotovování nápojů; (39) silniční doprava.
- (730) **MD logistika, a. s.**, Křičenského 451, Dašice v Čechách, 53303, CZ

- (210) **O-426464**  
(220) 18.05.2005  
(320) 18.05.2005  
(511) 25  
(540)



- (510) (25) oblečení pro muže, ženy a děti.
- (730) **Miloš Horák - Horák & Horáková**, Vnoučkova 840, Benešov, 25601, CZ

- (210) **O-426465**  
(220) 18.05.2005  
(320) 18.05.2005  
(511) 9, 11, 12, 40  
(540)



- (510) (9) přístroje a nástroje pro vedení, přepínání, přeměnu, akumulaci, regulaci nebo řízení elektrického proudu, elektrické kontakty, elektrické dráty a kabely, elektrické měniče, elektrické spojky, svorky a konektory, elektromagnetické cívky, elektrické zásuvky a kryty, integrované obvody, jističe, pojistky, elektrické kontakty z drahých kovů, elektrické monitorovací přístroje, přepínač článků, řadič článků, přerušovače, dálkové spínače, vypínače, elektrické relé, rozvodné panely, rozvodné skříně, spínací skříně, spínače, spínače časové, spojky elektrické vedení, spojovací skřínky svorkovnic, kabelové svazky; (11) přístroje pro osvětlení, světla pro auta, světla pro dopravní prostředky; (12) vozidla, dopravní prostředky pozemní, vzdušné nebo vodní, houkačky pro vozidla, letecké přístroje, stroje a zařízení, pružiny vozidel, převody pozemních vozidel, řízení pro vozidla, signalizační zařízení v automobilu pro jízdu vzad, směrovky vozidel, stěrače skel, zabezpečovací poplašná zařízení do vozidel a pro vozidla, zabezpečovací zařízení proti odcizení vozidel; (40) zpracování materiálu, frézování, broušení, pokovování, čištění povrchů.
- (590) Barevná

(730) **H. L. F. spol. s r.o.**, Vinohradská 396/18, Praha 2, 12000, CZ  
(740) JUDr. Michal Filipínský, Vinohradská 396/18, Praha 2, 12000

(210) **O-426473**  
(220) 18.05.2005  
(320) 18.05.2005  
(511) 14  
(540)

## Foxtrot

(510) (14) bižuterie.  
(730) **Lotos - 2000 spol. s r. o.**, Kadaňská 839/22, Praha 8, 18400, CZ  
(740) Griněnko Igor, Kadaňská 839/22, Praha 8, 18400

(210) **O-426476**  
(220) 18.05.2005  
(320) 18.05.2005  
(511) 9, 16, 35, 38, 41  
(540)

## PRAGOTEX

(510) (9) nosiče informací všeho druhu v rozsahu třídy 9, např. dat, obrazu a zvuku, elektronické publikace, software; (16) nosiče informací všeho druhu v rozsahu třídy 16, např. tiskoviny a polygrafické výrobky, informační letáky a brožury, katalogy, vstupenky, fotografie, plakáty; (35) výstavy a veletrhy pro obchodní a reklamní účely, jejich organizování a pořádání, odborné poradenství, vztahující se k organizování komerčních výstav a veletrhů, inzertní, reklamní a propagační služby, poskytování pomoci při provozu obchodu, včetně zprostředkování obchodních a obchodně personálních záležitostí, marketing, průzkumy a analýzy trhu; (38) šíření informací prostřednictvím datových sítí, např. Internetem; (41) výchovná, vzdělávací a zábavní činnost, pořádání odborných setkání, např. školení, kurzů, konferencí a sympozií, přednášek, organizování a pořádání výstav a veletrhů ke vzdělávacím, kulturním, výchovným a zábavním účelům, odborné poradenství, vztahující se k organizování vzdělávacích, kulturních, výchovných a zábavních výstav a veletrhů, pořádání soutěží, nakladatelská a vydavatelská činnost.

(730) **INCHEBA PRAHA spol. s r.o.**, Areál Výstaviště 67, Praha 7, 17000, CZ  
(740) Ing. Pavel Reichel, Lopatecká 14, Praha 4, 14700

(210) **O-426477**  
(220) 18.05.2005  
(320) 18.05.2005  
(511) 9, 16, 35, 38, 41  
(540)

# PRAGOTEX

(510) (9) nosiče informací všeho druhu v rozsahu třídy 9, např. dat, obrazu a zvuku, elektronické publikace, software; (16) nosiče informací všeho druhu v rozsahu třídy 16, např. tiskoviny a polygrafické výrobky, informační letáky a brožury, katalogy, vstupenky, fotografie, plakáty; (35) výstavy a veletrhy pro obchodní a reklamní účely, jejich organizování a pořádání, odborné poradenství, vztahující se k organizování komerčních výstav a veletrhů, inzertní, reklamní a propagační služby, poskytování pomoci při provozu obchodu, včetně zprostředkování obchodních a obchodně personálních záležitostí, marketing, průzkumy a analýzy trhu; (38) šíření informací prostřednictvím datových sítí, např. Internetem; (41) výchovná, vzdělávací a zábavní činnost, pořádání odborných setkání, např. školení, kurzů, konferencí a sympozií, přednášek, organizování a pořádání výstav a veletrhů ke vzdělávacím, kulturním, výchovným a zábavním účelům, odborné poradenství, vztahující se k organizování vzdělávacích, kulturních, výchovných a zábavních výstav a veletrhů, pořádání soutěží, nakladatelská a vydavatelská činnost.  
(590) Barevná

(730) **INCHEBA PRAHA spol. s r.o.**, Areál Výstaviště 67, Praha 7, 17000, CZ  
(740) Ing. Pavel Reichel, Lopatecká 14, Praha 4, 14700

(210) **O-426479**  
(220) 18.05.2005  
(320) 18.05.2005  
(511) 30  
(540)



(510) (30) cukrovinky.  
(590) Barevná  
(730) **ASENA s. r. o.**, Úvoz 1, Praha 1, 11800, CZ

(210) **O-426480**  
(220) 18.05.2005  
(320) 18.05.2005  
(511) 30  
(540)



(510) (30) cukrovinky.  
(590) Barevná  
(730) **ASENA s. r. o.**, Úvoz 1, Praha 1, 11800, CZ

(210) **O-426481**  
(220) 18.05.2005  
(320) 18.05.2005  
(511) 30  
(540)



(510) (30) cukrovinky.  
(590) Barevná  
(730) **ASENA s. r. o.**, Úvoz 1, Praha 1, 11800, CZ

(210) **O-426486**  
(220) 18.05.2005  
(320) 18.05.2005  
(511) 12  
(540)

# cleverGlass

(510) (12) plastová skla pro automobilový průmysl.  
(590) Barevná



(730) **CleverGlass s. r. o.**, Kubelíkova 604, Liberec 2, 46078, CZ  
(740) JUDr. Vladimír Kašpar, Na Poříčí 116/5, Liberec, 46001

(320) 19.05.2005  
(511) 11, 34  
(540)

## KKK

(210) **O-426492**  
(220) 18.05.2005  
(320) 18.05.2005  
(511) 12  
(540)

## EASTON

(510) (12) jízdní kola, bicykly a jejich součásti, zejména rámy, trubky rámu, říditka, vidlice, tyčové násady, pedály, kola, sedlové tyče, ráfky, náboje kol, výplet kol, příslušenství výpletu kol, řetězová kola, přehazovačky, páky přehazovaček a brzdy.  
(730) **Jas. D. Easton, Inc.**, 7855 Haskell Ave., Suite 202, Van Nuys, 91406, CA, US  
(740) Společná advokátní kancelář Všetečka Zelený Švorčík Kalenský a partneři, JUDr. Pavel Zelený, Hálkova 2, Praha 2, 12000

(510) (11) zapalovače plynové, zapalovače; (34) zapalovače kuřácké, zapalovače doutníků, zapalovače pro kuřáky.  
(730) **ELMICH Trading s.r.o.**, Hulvácká 2497/8, Ostrava, 70030, CZ  
(740) JUDr. Jiří Dvořák, advokát, Poděbradova 24, Ostrava, 70200

(210) **O-426493**  
(220) 18.05.2005  
(320) 18.05.2005  
(511) 12  
(540)



(510) (12) jízdní kola, bicykly a jejich součásti, zejména rámy, trubky rámu, říditka, vidlice, tyčové násady, pedály, kola, sedlové tyče, ráfky, náboje kol, výplet kol, příslušenství výpletu kol, řetězová kola, přehazovačky, páky přehazovaček a brzdy.  
(730) **Jas. D. Easton, Inc.**, 7855 Haskell Ave., Suite 202, Van Nuys, 91406, CA, US  
(740) Společná advokátní kancelář Všetečka Zelený Švorčík Kalenský a partneři, JUDr. Pavel Zelený, Hálkova 2, Praha 2, 12000

(210) **O-426511**  
(220) 19.05.2005  
(320) 19.05.2005  
(511) 3  
(540)

## Editt

(510) (3) parfumerie, vonné oleje, kosmetika, vlasové vody (lotions), toaletní přípravky, toaletní voda, tužky na obočí, voda po holení, parfémovaná voda, parfémy, voňavkářské výrobky, vonná dřeva, vonné sáčky do prádla, kosmetické tužky, kosmetické přípravky, krémy kosmetické, krém na obuv.  
(730) **ELMICH Trading s.r.o.**, Hulvácká 2497/8, Ostrava, 70030, CZ  
(740) JUDr. Jiří Dvořák, advokát, Poděbradova 24, Ostrava, 70200

(210) **O-426512**  
(220) 19.05.2005  
(320) 19.05.2005  
(511) 3  
(540)

## Margaret Cosmetics

(510) (3) parfumerie, vonné oleje, kosmetika, vlasové vody (lotions), toaletní přípravky, toaletní voda, tužky na obočí, voda po holení, parfémovaná voda, parfémy, voňavkářské výrobky, vonná dřeva, vonné sáčky do prádla, kosmetické tužky, kosmetické přípravky, krémy kosmetické, krém na obuv.  
(730) **ELMICH Trading s.r.o.**, Hulvácká 2497/8, Ostrava, 70030, CZ  
(740) JUDr. Jiří Dvořák, advokát, Poděbradova 24, Ostrava, 70200

(210) **O-426509**  
(220) 19.05.2005  
(320) 19.05.2005  
(511) 9, 10, 18, 24, 25  
(540)



(510) (9) oděvy ochranné proti úrazům, oděvy protipožární, oděvy azbestové na ochranu proti ohni, osinkové, rukavice azbestové, rukavice pracovní pro účely průmyslové, rukavice pro účely průmyslové, rukavice izolované, ochranné prostředky proti chladu, ochranné rukavice gumové a z podobných materiálů, respirátory, svářečské masky a přilby, přístroje k ochraně dýchání, filtry k dýchacím maskám, dýchací masky, záchranné pásy a popruhy, skla do brýlí, čepice a štítky proti oslnění, brýle ochranné a bezpečnostní, přilby ochranné; (10) rukavice gumové chirurgické, rukavice operační, gumové rukavice chirurgické, aparáty na ochranu sluchu; (18) kůže, imitace kůže, výrobky z těchto materiálů, které nejsou zahrnuty v jiných třídách, kůže zvířat, deštníky, slunečníky a hole, sedlářské výrobky, brašny na nářadí; (24) tkaniny a textilní výrobky, které nejsou obsaženy v jiných třídách; (25) oděvy a obuv spadající do této třídy, kloboučnické zboží.  
(730) **EXIM PROTECT a.s.**, Libušina 504, Kladno, 27203, CZ  
(740) JUDr. Petr Knap, Saskova 1625, Kladno, 27201

(210) **O-426517**  
(220) 19.05.2005  
(320) 19.05.2005  
(511) 6  
(540)



(510) (6) kovové výrobky, které nejsou uvedeny v jiných třídách, kovové kontejnery konstruované a vybavené pro jeden nebo více druhů dopravy.  
(590) Barevná  
(730) **BRUKOV, spol. s r.o.**, Cukrovarská 168, Smiřice, 50303, CZ

(210) **O-426520**  
(220) 19.05.2005  
(320) 19.05.2005  
(511) 36  
(540)

## RUBÍN

(510) (36) pojištění a pojišťovací služby.  
(730) **PRVNÍ AMERICKO-ČESKÁ POJIŠŤOVNA, a.s.**, V Celnici 1028/10, Praha 1, 11721, CZ  
(740) JUDr. Miroslav Kupka, Levého 1532, Rakovník, 26901

(210) **O-426521**  
(220) 19.05.2005  
(320) 19.05.2005  
(511) 36  
(540)

## SAFÍR

(510) (36) pojištění a pojišťovací služby.

(210) **O-426510**  
(220) 19.05.2005

(730) **PRVNÍ AMERICKO-ČESKÁ POJIŠŤOVNA, a.s.**, V Celnici 1028/10, Praha 1, 11721, CZ

(740) JUDr. Miroslav Kupka, Levého 1532, Rakovník, 26901

(210) **O-426525**

(220) 19.05.2005

(320) 19.05.2005

(511) 3

(540)

**Zářivý účes za každého počasí  
Vám přeje Lybar, moderní  
vlasová kosmetika**

(510) (3) kosmetika.

(730) **Lybar, a.s.**, Velvěty 33, Rtně nad Bílinou, 41762, CZ

(740) Fabrika reklamní agentura s.r.o., Heleny Malířové 3/472, Praha 6, 16800

(210) **O-426527**

(220) 19.05.2005

(320) 19.05.2005

(511) 6, 19, 20, 45

(540)



(510) (6) rakve (plech); (19) kamenické výrobky; (20) rakve, součásti pro rakve nekovové, urny pohřební; (45) pohřby, pohřební služby.

(730) **Franc Jiří**, Bystřická 509, Novosedlice, 41731, CZ

(210) **O-426534**

(220) 19.05.2005

(320) 19.05.2005

(511) 35, 36, 42

(540)

**AKC REALITY**

(510) (35) propagační činnost, reklama, pomoc při řízení obchodní činnosti, obchodní administrativa, kancelářské práce; (36) služby nemovitostí, služby realitní, služby finanční, peněžní a pojištění; (42) právní služby, návrh a vývoj počítačového hardwaru, průmyslové analýzy a výzkum, vědecké a technologické služby a s nimi spojený výzkum a návrhy.

(730) **KRISTÝNA ČERNÍKOVÁ - AKC REAL**, Na Lepším 4/1263, Praha 4 - Nusle, 14000, CZ

(210) **O-426535**

(220) 19.05.2005

(320) 19.05.2005

(511) 35, 36, 42

(540)

**AKC REAL**

(510) (35) propagační činnost, reklama, pomoc při řízení obchodní činnosti, obchodní administrativa, kancelářské práce; (36) služby nemovitostí, služby realitní, služby finanční, peněžní a pojištění; (42) právní služby, návrh a vývoj počítačového hardwaru, průmyslové analýzy a výzkum, vědecké a technologické služby a s nimi spojený výzkum a návrhy.

(730) **KRISTÝNA ČERNÍKOVÁ - AKC REAL**, Na Lepším 4/1263, Praha 4 - Nusle, 14000, CZ

(210) **O-426537**

(220) 19.05.2005

(320) 19.05.2005

(511) 41

(540)

**Abonent - nakladatelský dům**

(510) (41) vydávání knih, vydávání textů, s výjimkou reklamních nebo náborových.

(730) **MozART Praha s.r.o.**, Sevastopolská 14, Praha 10, 10100, CZ

(210) **O-426539**

(220) 20.05.2005

(320) 20.05.2005

(511) 35, 38, 41

(540)

**TV REAL**

(510) (35) agentury umělecké, aktualizování reklamních materiálů, dodavatelské služby pro třetí osoby, pořádání veletrhů pro reklamní a obchodní účely, reklama a propagace, reklama on line v počítačové síti, reklamní texty, televizní reklama; (38) kabelová televize (vysílání), počítačové komunikace, přenos zpráv a obrazových informací pomocí počítače, vysílání televizní, vysílání kabelové televize; (41) dabing, filmová studia, filmová tvorba, konference (organizování a vedení konferencí), kongresy (organizování a vedení kongresů), vedení a organizování seminářů, organizování soutěží (vzdělávacích nebo zábavných), rozhlasové a televizní programy (výroba), televizní programy (výroba rozhlasových a televizních programů), televizní zábava.

(730) **OMNICOM Praha, spol. s r. o.**, Bryksova 818/48, Praha 9 - Černý Most, 19800, CZ

(210) **O-426540**

(220) 20.05.2005

(320) 20.05.2005

(511) 35, 38, 41

(540)

**TV ZONE**

(510) (35) agentury umělecké, aktualizování reklamních materiálů, dodavatelské služby pro třetí osoby, pořádání veletrhů pro reklamní a obchodní účely, reklama a propagace, reklama on line v počítačové síti, reklamní texty, televizní reklama; (38) kabelová televize (vysílání), počítačové komunikace, přenos zpráv a obrazových informací pomocí počítače, vysílání televizní, vysílání kabelové televize; (41) dabing, filmová studia, filmová tvorba, konference (organizování a vedení konferencí), kongresy (organizování a vedení kongresů), vedení a organizování seminářů, organizování soutěží (vzdělávacích nebo zábavných), rozhlasové a televizní programy (výroba), televizní programy (výroba rozhlasových a televizních programů), televizní zábava.

(730) **OMNICOM Praha, spol. s r. o.**, Bryksova 818/48, Praha 9 - Černý Most, 19800, CZ

(210) **O-426542**

(220) 20.05.2005

(320) 20.05.2005

(511) 12

(540)



**KIA MOTORS**

*The Power to Surprise*

(510) (12) osobní vozidla, nákladní vozidla, autobusy, minibusy, automobily s pohonem na všechny čtyři kola, dodávky (vany), minivany.

(590) Barevná

(730) **Kia Motors Corporation**, 231 Yangjae-dong, Seocho-gu, Seoul, KR

(740) Zeiner & Zeiner v.o.s., Mgr. Karel Šindelka, Maiselova 15, Praha 1, 11000

(210) **O-426544**

(220) 20.05.2005

(320) 20.05.2005

(511) 3, 4, 7, 12, 17, 35, 37

(540)



(510) (3) autokosmetika zařazená do této třídy; (4) oleje, aditiva, mazadla a pohonné hmoty zařazené do této třídy; (7) součásti motorových vozidel nezařazené do třídy 12 jako karburátory, chladiče, čepy, kardanové klouby apod.; (12) pozemní vozidla, zejména automobily, přípojná vozidla, motorky, jejich součásti, příslušenství a náhradní díly zařazené do této třídy; (17) plastické výrobky a hmoty pro autopřemysl, plastové součásti a doplňky k vozidlům a pozemním dopravním prostředkům; (35) zprostředkovatelská činnost v oblasti obchodu, export-import, marketing, propagace, reklama a inzertce všemi druhy sdělovacích prostředků; (37) záruční a jiné opravy, montáž, servis motorových a přípojných vozidel, jejich součástí a příslušenství.

(590) Barevná

(730) **Auto Kelly, a. s.**, K Červenému dvoru 10, Praha 10, 10000, CZ

(740) Ing. Francis Jupa, Měchenická 4/2554, Praha 4, 14100

(210) **O-426547**

(220) 20.05.2005

(320) 20.05.2005

(511) 19, 37, 42

(540)

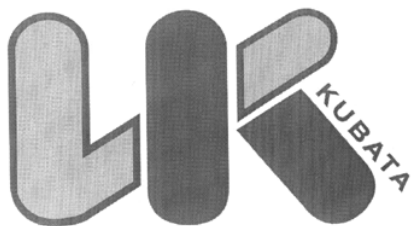

(510) (19) stavební materiály nekovové, nátěrové hmoty pro stavebnictví, tmely, lepidla a ostatní pojiva pro stavebnictví, asfalt, beton, střešní krytina, cement, cihly, desky cementové, dlažba, obkladačky, dřevo stavební, kámen stavební, konstrukce stavební nekovové, lepenka, malta stavební, mramor, okenice, okna, panely stavební nekovové, písek, ploty nekovové, podlahy nekovové, řezivo, sádra, sklo, stavební hmoty, střechy, šamot, šterk, trámy, vápenc, vápno, neohébné trubky nekovové pro stavebnictví; (37) služby ve stavebnictví a stavitelství, provádění i instalace staveb, jejich změn a odstraňování, malířství a natěračství, vodoinstalaterství, izolaterství, klempířství, pokrývačství, topenářství, montáž suchých staveb, montáž ocelových a železobetonových konstrukcí a prvků, instalace a opravy elektronických zařízení a elektrických strojů a přístrojů, pronájem stavebních strojů a zařízení, pronájem lešení, zprostředkování ve výstavbě, půjčování stavebního zařízení; (42) inženýrská a investiční činnost ve stavebnictví, zajišťování odborných posudků a expertiz v oblasti stavebnictví.

(730) **Kubata Adolf**, Hornická 41, Dobrá Voda, 37316, CZ

(740) KUDRLIČKA & SEDLÁK Advokátní, patentová a známková kancelář, Ing. Jiří Sedlák, Husova 16, České Budějovice, 37001

(210) **O-426549**

(220) 20.05.2005

(320) 20.05.2005

(511) 6, 7, 37

(540)



(510) (6) obecné kovy a jejich slitiny, kovové stavební materiály, kovové stavební materiály přenosné, kovové materiály pro železnice, kovové kabely a dráty neelektrické, kovové potřeby zámečnické a klempířské, kovové trubky, sejfy, kovové výrobky, které nejsou uvedeny v jiných třídách, rudy; (7) stroje a obráběcí stroje, motory (s výjimkou motorů pro pozemní vozidla), spojky a transmisní zařízení mimo ty, které jsou pro pozemní vozidla, zemědělské nástroje, kromě nástrojů poháněných ručně, lihně pro vejce; (37) stavebnictví, opravy, instalační služby.

(730) **INTRATECH družstvo**, Fortna 144, Polička, 57201, CZ

(210) **O-426550**

(220) 20.05.2005

(320) 20.05.2005

(511) 6, 7, 37

(540)

## INTRATECH

(510) (6) obecné kovy a jejich slitiny, kovové stavební materiály, kovové stavební materiály přenosné, kovové materiály pro železnice, kovové kabely a dráty neelektrické, kovové potřeby zámečnické a klempířské, kovové trubky, sejfy, kovové výrobky, které nejsou uvedeny v jiných třídách, rudy; (7) stroje a obráběcí stroje, motory (s výjimkou motorů pro pozemní vozidla), spojky a transmisní zařízení mimo ty, které jsou pro pozemní vozidla, zemědělské nástroje, kromě nástrojů poháněných ručně, lihně pro vejce; (37) stavebnictví, opravy, instalační služby.

(730) **INTRATECH družstvo**, Fortna 144, Polička, 57201, CZ

(210) **O-426552**

(220) 20.05.2005

(320) 20.05.2005

(511) 3, 5, 21

(540)



(510) (3) přípravky pro bělení a jiné prostředky k praní, přípravky pro čištění, leštění, odmašťování a broušení, mýdla, parfumerie, vonné oleje, kosmetika, vlasové vody (lotions), šampony, laky na vlasy, gely na vlasy, vlasová kosmetika typu blanch, oxidy pro vlasovou kosmetiku, přípravky pro trvalou ondulaci, balzámy na vlasy, ošetřující masky na vlasy, modelační přípravky na vlasy, krémy pro ošetření a regeneraci pokožky rukou, barvy pro vlasovou kosmetiku, vzorník barevné škály pro výběr a/nebo pro ověření odstínu barev pro vlasovou kosmetiku, zubní pasty a prášky; (5) farmaceutické a veterinářské výrobky, hygienické výrobky pro léčebné účely, diabetické přípravky pro léčebné účely, potraviny pro batolata, vitamínové a multivitamínové přípravky a nápoje, vitamíny a minerály a stopové prvky, výtažky z bylin a kombinované přípravky z vitamínů, minerálů a bylinných výtažků, potravinové doplňky obohacené vitamíny a/nebo minerály a/nebo stopovými prvky, vše na bázi přírodních produktů pro regeneraci a rekondici, vše s léčebnými účinky, náplasti, obvazový materiál, materiály pro plombování zubů a pro zubní otisky, dezinfekční přípravky, výrobky pro hubení škodlivých zvířat, fungicidy, herbicidy; (21) náčiní a nádoby pro domácnost nebo kuchyň (nikoliv z drahých kovů, ani postříbřených nebo pozlacených kovů), pomůcky a látky k čištění, hřebeny, mycí houby, kartáče, oprašovací štetce, materiály pro výrobu kartáčů, drátky na čištění parket, sklo surové nebo opracované (s výjimkou stavebního skla), sklo, porcelán a majolika neobsažené v jiných třídách.

(730) **NOVAK'S & TANN, spol. s r. o.**, Smetanova 1368, Otrokovice, 76502, CZ

(740) Ing. Jiří Dohnal, Nedbalova 29, Brno, 62300

(210) **O-426554**

(220) 20.05.2005

(320) 20.05.2005

(511) 5

(540)



(510) (5) farmaceutické a veterinární přípravky, sanitární přípravky pro lékařské účely, dietetické substance přizpůsobené k lékařským účelům, potraviny pro děti, náplasti, obvazy, materiály pro ošetření a obvazování, materiály pro plombování zubů, zubolékařský vosk, desinfekční prostředky, přípravky pro hubení hmyzu, fungicidy, herbicidy.

(590) Barevná

(730) **OZONE LABORATORIES LIMITED**, Grigoriu Xenopoulou, Totalserve House 17, Limasol, CY

(740) Ing. Josef Smola, Mendlovo nám. 1a, Brno, 60300

(210) **O-426565**

(220) 20.05.2005

(320) 20.05.2005

(511) 16, 20

(540)



(510) (16) knihy, časopisy, letáky; (20) nábytek všeho druhu.

(590) Barevná

(730) **Pešek Ladislav**, Nádražní 337, Sedlčany, 26401, CZ

(740) Ing. Mgr. Marek Němec, advokát, patentový zástupce, Nádražní 106, Sedlčany, 26401

(210) **O-426567**

(220) 20.05.2005

(320) 20.05.2005

(511) 3

(540)

## LUX STARSHINE

(510) (3) mýdla, saponáty, bělicí přípravky, čisticí přípravky, parfumerie, toaletní vody, vody po holení, kolínské vody, vonné oleje, aromaterapeutické přípravky, nikoliv pro léčebné účely, masážní přípravky, nikoliv pro léčebné účely, deodoranty a antiperspiranty, přípravky pro péči o kůži na temeni hlavy a o vlasy, šampóny a kondicionéry, barvy na vlasy, výrobky k úpravě účesů, zubní pasty, ústní vody, nikoliv pro léčebné účely, přípravky pro péči o ústní dutinu a zuby, toaletní přípravky, nikoliv pro léčebné účely, koupelové a sprchové přípravky, přípravky pro péči o pleť, pleťové oleje, krémy a vody, holicí přípravky, přípravky pro použití před holením a po holení, depilační přípravky, opalovací přípravky a přípravky chránící před sluncem, kosmetika, make-up a přípravky na odstranění make-upu, vazelína, přípravky pro péči o rty, pudry, vata, vatové tyčinky, kosmetické polštářky, kosmetické kapesníčky nebo ubrousky, předvhlčené nebo impregnované čisticí polštářky, kapesníčky nebo ubrousky, zkrášlující masky, baličky pro péči o obličej.

(730) **UNILEVER N.V.**, Weena 455, AL Rotterdam, NL

(740) **KOREJZOVÁ & SPOL. v.o.s.**, Mgr. Petra Korejzová, Spálená 29, Praha 1, 11000

(210) **O-426577**

(220) 20.05.2005

(320) 20.05.2005

(511) 6, 19, 37

(540)



(510) (6) kovy a jejich slitiny, stavební materiály kovové, kovové konstrukce a profily, hutní materiály, kovové spojovací materiály, stavební/nábytkové kování kovové, kovové brány, ploty, vrata, dveře, okna, mříže, žaluzie a rolety, kovové formy a výlisky; (19) stavební materiály nekovové, dřevěné/plastové konstrukce a profily, nekovové spojovací materiály a nekovové stavební/nábytkové kování, stavební dřevo, stavební sklo, stavební plasty, nekovové brány, ploty, vrata, dveře, okna, mříže a žaluzie, rolety ze dřeva, plastu nebo skla; (37) stavební činnost, dokončovací stavební práce, stavebně-montážní služby.

(730) **AW VRATA s.r.o.**, Vrchní 85/30, Opava - Kateřinky, 74705, CZ

(740) Ing. Jiří Střelák, Pařížská 17, Praha 1, 11000

(210) **O-426584**

(220) 19.05.2005

(320) 19.05.2005

(511) 32

(540)



(510) (32) nealkoholické nápoje, instantní nápoje, nápoje s vitamíny, izotonické nápoje, tablety pro přípravu nápojů, prášky pro přípravu nápojů, džusy, sirupy, nektary, minerální vody.

(590) Barevná

(730) **MASPEX Sp. z o. o.**, ul. Chopina 10, Wadowice, PL

(740) **VYSKOČIL, KROŠLÁK a spol.** Advokátní a patentová kancelář, Dana Lukajová, Petřská 12, Praha 1, 11000

(210) **O-426591**

(220) 23.05.2005

(320) 23.05.2005

(511) 9, 42

(540)

## SPS-P System Pasive Security Perimetr

(510) (9) přístroje a nástroje vědecké, námořní, geodetické, fotografické, filmové a optické, přístroje pro vážení, měření, signalizaci, kontrolu a záchranu, přístroje pro záznam, převod a reprodukci zvuku, obrazu a jiných dat, magnetické, optické a obdobné nosiče záznamů, počítače a jejich komponenty, software na nosičích nebo stažený ze vzdálené počítačové sítě, telekomunikační a radiokomunikační přístroje a jejich komponenty; (42) výzkum a vývoj software a hardware, vědecké a technologické služby a s nimi spojený výzkum a vývoj, průmyslové analýzy a výzkum, pronájem a půjčování hardware a software, technické studie, technické analýzy, poradenství a oblasti hardware a software.

(730) **Z.L.D. s. r. o.**, Vánková 796/6, Praha 8 - Čimice, 18000, CZ

(740) **HALAXOVÁ & HALAXOVÁ, TETRAPAT, RNDr. Zdeňka Halaxová**, Horní náměstí 7, Olomouc, 77200

(210) **O-426608**

(220) 23.05.2005

(320) 23.05.2005

(511) 24

(540)

## TYLSPACE

(510) (24) technické textilie, 3D textilie, textilie pro čalouniky, textilie



- na výplně, zejména matrací, sedaček apod.  
(730) **Tylex Letovice, akciová společnost**, Brněnská 3, Letovice, 67961, CZ  
(740) Patentová kancelář, Ing. Dobroslav Musil, Cejl 38, Brno, 60200

(210) **O-426609**  
(220) 23.05.2005  
(320) 23.05.2005  
(511) 24  
(540)

## TYLKNIT

- (510) (24) technické textilie.  
(730) **Tylex Letovice, akciová společnost**, Brněnská 3, Letovice, 67961, CZ  
(740) Patentová kancelář, Ing. Dobroslav Musil, Cejl 38, Brno, 60200

(210) **O-426610**  
(220) 23.05.2005  
(320) 23.05.2005  
(511) 20, 42  
(540)



- (510) (20) nábytek (bytové zařízení); (42) návrhy a realizace interiéru.  
(730) **Ing. Vladimír Hvězda STAR INTERIER**, Kostelecká 148, Neratovice, 27711, CZ  
(740) Ing. Jaroslav Novotný, Římská 45, Praha 2, 12000

(210) **O-426628**  
(220) 23.05.2005  
(320) 23.05.2005  
(511) 9, 37, 45  
(540)

# IBA

- (510) (9) zabezpečovací zařízení proti krádeži, zabezpečovací zařízení proti krádeži elektrická, poplašná zařízení, poplašná zařízení zvuková, sledovací přístroje, hasicí přístroje, požární hadice (hubice a trysky pro hadice); (37) čištění budov (interiéru), čištění oken, poplašné systémy (alarmy) proti vloupání (instalace a opravy), úklid interiérů (budov), požární hlásiče (instalace a opravy); (45) detektivní kanceláře, hlídací noční služby, monitorování bezpečnostních a poplašných zařízení, osobní strážce, strážní hlídka.  
(730) **Informační a bezpečnostní agentura Chomutov s.r.o.**, Pražská 1219/7, Chomutov, 43001, CZ

(210) **O-426634**  
(220) 23.05.2005  
(320) 23.05.2005  
(511) 35, 36, 37, 39, 42  
(540)



- (510) (35) analýzy nákladů, dodavatelské služby pro třetí osoby,

obchodní nebo podnikatelské informace, dovozní a vývozní kancelář, marketingové studie, pomoc při řízení obchodních a průmyslových podniků a při řízení obchodní činnosti, systemizace informací do počítačové databáze, odborné obchodní poradenství, předvádění zboží, rozšiřování vzorků zboží, účetnictví, zprostředkovatelská činnost v oblasti obchodu a obchodních služeb; (36) finanční analýzy, nájem a pronájem bytů a domů, finanční informace, poradenství a služby, kapitálové investice, realitní kanceláře, leasing, obchodování s nemovitostmi, pronájem, správa a údržba nemovitostí, zprostředkování nemovitostí, správa majetku, ubytovací kanceláře (byty, místnosti); (37) provádění investorských staveb, provádění stavebních prací, staveb, jejich změn a odstraňování; (39) automobilová doprava, balení zboží, informace o dopravě a skladování, doručování zboží, nakládání, resp. vykládání, nákladní (kamiónová) doprava, pronájem parkovacích ploch, pronájem skladišť, skladování, zasilatelství, zprostředkování dopravy; (42) projektová činnost ve stavebnictví.

(590) Barevná  
(730) **Muška s.r.o.**, Sladkovského nám. 525/1, Praha 3, 13000, CZ  
(740) Ing. Václav Kratochvíl, patentový zástupce, Radlická 28/663, Praha 5, 15000

(210) **O-426636**  
(220) 23.05.2005  
(320) 23.05.2005  
(511) 43  
(540)



(510) (43) restaurace, rychlé občerstvení.  
(730) **M - IMPO, s.r.o.**, Radimovická 1773/15, Praha 4, 14000, CZ  
(740) Mgr. Hana Kuncová, advokát, Pod Višňovkou 23, Praha 4, 14000

(210) **O-426637**  
(220) 23.05.2005  
(320) 23.05.2005  
(511) 9, 36, 37, 41, 42  
(540)



(510) (9) hrací přístroje, hrací i hudební automaty, přístroje a nástroje navigační, fotografické, kinematografické, měřicí, optické, elektrické, přístroje pro bezdrátový přenos informací, zařízení pro záznam, přenos a reprodukci zvuku nebo obrazu, jako rádia, radiomagnetofony, autorádia, autoreproduktory, televizory s teletextem i bez teletextu, obrazovky, velkoplošné obrazovky, audio kazety a video kazety, sluchátka, přístroje a nástroje pro účely učební, elektrotermické nástroje a přístroje jako žehličky klasické i napařovací apod., počítače a jejich součásti, softwarové produkty; (36) směnárenské a peněžní služby (v rámci sázkových kanceláří); (37) instalace a opravy kamerových systémů; (41) provozování kasina, provozování sázkových kanceláří, provozování výherních hracích automatů pro zábavní účely apod.; (42) vývoj software a softwarové služby, konstruktérské a projektové práce v oblasti elektrických zařízení, poradenská činnost při zavádění výpočetní a řídicí techniky, aplikačního software a řídicích systémů, návrhy řešení kamerových systémů.

(590) Barevná

(730) **INCOME, spol. s r.o.**, Mukařovského 1985/8, Praha 5, 15500, CZ  
(740) JUDr. Miroslav Kupka, Levého 1532, Rakovník, 26901

(220) 24.05.2005  
(320) 24.05.2005  
(511) 3, 5, 30  
(540)

(210) **O-426639**  
(220) 24.05.2005  
(320) 24.05.2005  
(511) 3, 5, 10, 16, 25  
(540)



(510) (3) kosmetické přípravky, vonné oleje, mýdla; (5) hygienické výrobky pro léčebné účely, potrava pro kojenice; (10) dudlíky pro kojenice, dětské lahve; (16) dětské pleny z papíru nebo buničiny, plenkové kalhotky dětské z papíru nebo buničiny; (25) dětské pleny z textilu, výbavička pro novorozence.

(590) Barevná  
(730) **dm drogerie markt GmbH.**, Kasernenstraße 1/4/105, Wals, AT  
(740) JUDr. Pavel Krček, advokát, U Černé věže 9, České Budějovice, 37001

(210) **O-426646**  
(220) 24.05.2005  
(320) 24.05.2005  
(511) 30, 40  
(540)



(510) (30) suroviny a polotovary pro pekárenskou a cukrářskou výrobu, zahušťovací a pojící činidla, zpracovaná mouka obsahující všechny přísady nutné pro výrobu pekařských a těstářenských výrobků, trvanlivého a jemného pečiva, pekařské tuky, tukové náhražky, náplně, polevy, zlepšující přípravky vše do chleba, pečiva a cukrářských výrobků, mlynářské, těstářenské, pekařské a cukrářské výrobky, potravinářské mouky, mouky z obilovin, z luštěnin, výrobky obsahující obiloviny a/nebo luštěniny a směsi z nich, výrobky z mouky, z luštěnin a obsahující mouku z obilovin a/nebo z luštěnin pro další zpracování, mouka sloužící jako dělicí produkt pro pekařské a cukrářské výrobky, pečivové hmoty, pasty nebo prášky (pekárenské a cukrářské), výrobky expandované, extrudované, včetně ostatních výrobků zdravé a racionální výživy obsahující např. biodegradovatelné látky, obalová pouzdra z mouky, přírodní vlákniny, ostatní ingredience zařazené v této třídě, pekařské výrobky moučné, kvásek, kvasnice, běžné, jemné a trvanlivé pečivo, housky, též plněné masem, sýrem, rohlíky, bagety, škrobovitě výrobky, jemné, trvanlivé a sladové pečivo, drobné pečivo, kmín, koření a jeho směsi, potravinářské dresingy a zahušťovače, sušené byliny, jejich výtažky a náhražky, dehydratovaná hotová jídla a směsi k přípravě hotových jídel; (40) služby pekařství a cukrářství, spadající do této třídy, zejména zpracování těsta, zhotovování pekařských a cukrářských polotovarů a jejich pečení, opatrování pekařských a cukrářských výrobků identifikačními znaky pomocí potravinářských materiálů, konzervování potravin, včetně uzení, lisování ovoce, mletí.

(730) **MAJKA EŠV, s. r. o.**, Daliborova 17, Ostrava, Mar. Hory, 70900, CZ  
(740) JUDr. Pavel Navrátil, advokát, Na Hradbách 2/120, Ostrava, Moravská Ostrava, 70200

(210) **O-426648**

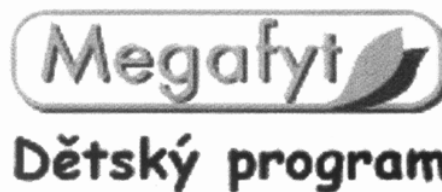

(510) (3) rostlinné koupelové směsi, rostlinná kosmetika; (5) léčivé rostlinné koupelové směsi, balené léčivé rostliny, zdravotní čaje v nálevových sáčcích, rostlinné extrakty a tinktury pro lékařské účely; (30) bylinné, ovocné a černé čaje v nálevových sáčcích.

(730) **Megafyt-R spol. s r.o.**, U Elektrárny 516, Vrané nad Vltavou, 25246, CZ  
(740) Baker & McKenzie v.o.s., JUDr. Gabriela Vendlová, Ph.D., Klimentská 46, Praha, 11002

(210) **O-426649**  
(220) 24.05.2005  
(320) 24.05.2005  
(511) 3, 5, 30  
(540)



(510) (3) rostlinné koupelové směsi, rostlinná kosmetika; (5) léčivé rostlinné koupelové směsi, balené léčivé rostliny, zdravotní čaje v nálevkových sáčcích, rostlinné extrakty a tinktury pro lékařské účely; (30) bylinné, ovocné a černé čaje v nálevových sáčcích.

(730) **Megafyt-R spol. s r.o.**, U Elektrárny 516, Vrané nad Vltavou, 25246, CZ  
(740) Baker & McKenzie v.o.s., JUDr. Gabriela Vendlová, Ph.D., Klimentská 46, Praha, 11002

(210) **O-426650**  
(220) 24.05.2005  
(320) 24.05.2005  
(511) 16, 35, 40, 41  
(540)

## REPROMAX

(510) (16) tiskařské výrobky všeho druhu, polygrafické výrobky, tiskoviny a tiskopisy, reklamní a propagační materiály na bázi papíru, periodické a neperiodické publikace, především brožury, výroční zprávy, grafické reprodukcce, kalendáře, pohlednice, přání, merkantilní tiskoviny, zejména letáky, prospekty, etikety, katalogy, plakáty, mapy, propagační a reklamní tiskoviny, štítky, samolepky, hospodářské tiskoviny, papír a výrobky z papíru, tiskoviny pro potřeby škol a vyučování, omalovánky, vystřihovánky, dopisní papír, balicí papír, lepenka a výrobky z těchto materiálů, archy papíru, bloky, tiskoviny na zvláštní zakázku; (35) návrh a výroba reklamy plošné, propagace, inzertní činnosti, zprostředkování obchodních záležitostí, reprografické a kopírovací služby, reklamní, inzertní a propagační činnost prostřednictvím jakéhokoliv média; (40) polygrafická výroba, polygrafické služby všeho druhu, tiskařské práce, včetně dokončovacích, ofsetový tisk, archový tisk, litografický tisk, sitotisk, laminování, provádění vazeb, zejména kroužkových a termovazeb; (41) vydavatelská a nakladatelská činnost.

(730) **Repromax, s.r.o.**, Pasteurova 935/8a, Olomouc, 77207, CZ  
(740) Ing. Petr Soukup, patentový a známkový zástupce, Švédská 3, Olomouc, 77200

(210) **O-426657**  
(220) 24.05.2005  
(320) 24.05.2005

(511) 9  
(540)

## KLEIN

(9) světelný spínač, zásuvky, regulátor a k tomu příslušné kryty, jakož i rámy a el. raménka z umělé hmoty, kovu nebo skla.  
(730) **Klein Reinhard**, Brünning 18, Palling, 83349, DE  
(740) Mgr. Timm Šmehlík, advokát, Veleslavínova 9, Plzeň, 30114

(210) **O-426660**  
(220) 24.05.2005  
(320) 24.05.2005  
(511) 12, 24, 25, 35, 39  
(540)

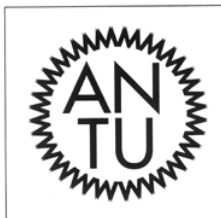

(510) (12) součásti a náhradní díly k automobilům v rámci této třídy; (24) tkaniny a textilní výrobky v rámci této třídy; (25) oděvy, obuv a kloboučnické zboží; (35) zprostředkování obchodních záležitostí; (39) nákladní a osobní doprava.  
(730) **Šilhán Libor**, Gensovská 1308/19, Praha, 16000, CZ

(210) **O-426662**  
(220) 24.05.2005  
(320) 24.05.2005  
(511) 31  
(540)

## ATRA-BENT

(510) (31) podestýlka pro zvířata.  
(730) **KERAMOST, a.s.**, Žatecká 1899, Most, 43430, CZ  
(740) Ing. Ladislav Vaněk, Ortenovo nám. 6, Praha 7, 17000

(210) **O-426663**  
(220) 24.05.2005  
(320) 24.05.2005  
(511) 31  
(540)

## EXO-BENT

(510) (31) podestýlka pro zvířata.  
(730) **KERAMOST, a.s.**, Žatecká 1899, Most, 43430, CZ  
(740) Ing. Ladislav Vaněk, Ortenovo nám. 6, Praha 7, 17000

(210) **O-426664**  
(220) 24.05.2005  
(320) 24.05.2005  
(511) 31  
(540)

## BAR-BENT

(510) (31) podestýlka pro zvířata.  
(730) **KERAMOST, a.s.**, Žatecká 1899, Most, 43430, CZ  
(740) Ing. Ladislav Vaněk, Ortenovo nám. 6, Praha 7, 17000

(210) **O-426668**  
(220) 24.05.2005  
(320) 17.12.2004  
(511) 9  
(540)

## TURION

(510) (9) počítačový hardware, polovodičová zařízení, mikroprocesorové moduly, počítačové hardwarové subsystemy, zejména vstupní jednotky, výstupní jednotky, základní jednotky, řadiče paměti, řadiče periferních zařízení a grafické řídicí jednotky, počítačový software, zvláště software operačních systémů, herní software a 3D grafický software.  
(730) **ADVANCED MICRO DEVICES, INC.**, One AMD Place, P. O. Box 3453, Sunnyvale, CA, US  
(740) Společná advokátní kancelář Všetečka Zelený Švorčík Kalenský a partneři, JUDr. Pavel Zelený, Hálkova 2, Praha 2, 12000

(210) **O-426669**

(220) 24.05.2005  
(320) 24.05.2005  
(511) 16, 25, 28, 35  
(540)

**BLUE ARROW**  
INTERNATIONAL

(510) (16) papír, lepenka a výrobky z těchto materiálů, papírenské zboží, kancelářské potřeby a plastické obaly v rámci této třídy; (25) oděvy, obuv, kloboučnické zboží; (28) hry, hračky; (35) propagační činnost, reklama, pomoc při řízení obchodní činnosti, obchodní administrativa, kancelářské práce.  
(730) **BLUE ARROW INTERNATIONAL, s.r.o.**, U Pergamenky 1522/2, Praha 7, 17000, CZ  
(740) Mgr. Filip Hruška, advokát, nám. gen. Kutlvašra 6, Praha 4, 14000

(210) **O-426675**  
(220) 24.05.2005  
(320) 24.05.2005  
(511) 9, 24, 25, 26, 37, 40, 45  
(540)



(510) (9) obuv ochranná, obleky ochranné, osobní ochranné prostředky a rukavice, oděvy protipožární, odrazové nášivky na oděvy; (24) tkaniny a textilní výrobky, které nejsou uvedeny v jiných třídách; (25) oděvy, obuv, kloboučnické zboží; (26) krajky a výšivky, stuhy a tkaničky; (37) čištění šatstva, praní, chemické čištění, mandlování, opravy obuvi; (40) úpravy oděvů, barvení textilií, krejčovství, sítotisk, střihání látek, úprava a zpracování textilií, vyšívání; (45) půjčování oděvů.  
(730) **BRUDRA s.r.o.**, Jemnická 17, Praha 4, 14000, CZ

(210) **O-426676**  
(220) 24.05.2005  
(320) 24.05.2005  
(511) 9, 24, 25, 26, 27, 40, 45  
(540)

# BRUDRA

(510) (9) obuv ochranná, obleky ochranné, osobní ochranné prostředky a rukavice, oděvy protipožární, odrazové nášivky na oděvy; (24) tkaniny a textilní výrobky, které nejsou uvedeny v jiných třídách; (25) oděvy, obuv, kloboučnické zboží; (26) krajky a výšivky, stuhy a tkaničky; (37) čištění šatstva, praní, chemické čištění, mandlování, opravy obuvi; (40) úpravy oděvů, barvení textilií, krejčovství, sítotisk, střihání látek, úprava a zpracování textilií, vyšívání; (45) půjčování oděvů.  
(730) **BRUDRA s.r.o.**, Jemnická 17, Praha 4, 14000, CZ

(210) **O-426678**  
(220) 24.05.2005  
(320) 24.05.2005  
(511) 43  
(540)

## ČIRINA

- (510) (43) restaurační činnost.  
(730) **Košík Peter**, Bělehradská 73, Praha 2, 12000, CZ  
(740) Olga Marčeková, Závěrka 7, Praha 6, 16900

- (210) **O-426679**  
(220) 24.05.2005  
(320) 24.05.2005  
(511) 5  
(540)

**FemiNatal**

- (510) (5) farmaceutické a veterinářské výrobky, hygienické výrobky pro léčebné účely, dietetické přípravky pro léčebné účely, potraviny pro batolata, náplasti, obvazový materiál, materiály pro plombování zubů a pro zubní otisky, dezinfekční přípravky, výrobky pro hubení škodlivých zvířat, fungicidy, herbicidy.  
(590) Barevná  
(730) **Ozone Laboratories Limited**, Totalserve House, Grigoriou Xenopoulou 17, PC 3106 Limasol, CY  
(740) ROTT, RŮŽIČKA & GUTTMANN Patentová, známková a advokátní kancelář, JUDr. Vladimír Rott, Nad Štolou 12, Praha 7, 17000

- (210) **O-426683**  
(220) 24.05.2005  
(320) 24.05.2005  
(511) 36  
(540)

**BRILIANT**

- (510) (36) pojištění a pojišťovací služby.  
(730) **PRVNÍ AMERICKO-ČESKÁ POJIŠŤOVNA, a.s.**, V Celnici 1028/10, Praha 1, 11721, CZ  
(740) JUDr. Miroslav Kupka, Levého 1532, Rakovník, 26901

- (210) **O-426685**  
(220) 25.05.2005  
(320) 25.05.2005  
(511) 35, 41, 42  
(540)

  
**Školský vzdělávací a informační portál**

- (510) (35) počítačové databáze (překlad a systemizace informací do); (41) informace o výchově a vzdělávání; (42) tvorba a správa webových stránek.  
(590) Barevná  
(730) **Ústav pro informace ve vzdělávání**, Senovážné náměstí 26, Praha 1, 11006, CZ

- (210) **O-426687**  
(220) 25.05.2005  
(320) 25.05.2005  
(511) 6, 17, 19, 37  
(540)

**IZOLmiv**

- (510) (6) obecné kovy a jejich slitiny, kovové stavební materiály, kovové stavební materiály přenosné, kovové kabely a dráty neelektrické, kovové potřeby zámečnické a klempířské, kovové trubky, kovové výrobky které nejsou obsaženy v jiných třídách; (17) hydroizolační hmoty a materiály, izolační hmoty, barvy, laky, oleje, nátěry, omítky, papír, tkaniny, obklady, plsti, pásky, vata na utěsnění, vše pro účely izolace, prostředky a materiály pro izolaci tepelnou, protihlukovou, hydroizolace, kovové izolační fólie, látky na izolace proti vlhkosti staveb, materiály na izolace kabelů, minerální vlna jako izolační materiál, izolační papír, skleněná vata jako izolační materiál, izolační materiály zabraňující sálání, tkaniny ze skelných vláken na izolaci, chemické směsi k izolačním účelům, polotovary z plastických hmot, kaučuk, gutaperča, guma a výrobky z těchto materiálů, plastické hmoty a polotovary z plastických hmot, polyuretan, polypropylen, polyester, polyamid apod., zejména ve tvaru fólie, desek a tyčí, nitě a vlákna z umělé hmoty, kromě vláken k textilním účelům, polystyren, polystyren pěnový, polystyrenové desky k izolačním účelům, pěnové materiály na bázi gumy a plastických hmot, materiály k těsnění, ucpávání a izolaci, břidlice azbestová, celulóza jako polotovar; (19) krytiny střešní, tašky střešní, břidlice a břidlicové tabulky jako střešní krytina, šindele, krokve střešní, lemování střech nekovové, komíny nekovové, poklapy na komíny nekovové, obklady vinylové, obklady zdi, ohnivzdorné cementové ochranné vrstvy, podpěry nekovové, přenosné konstrukce nekovové, lepenka dehtová a dehet pro stavby, okenice nekovové, rámy na okna, omítky, plst' pro stavební účely, potrubí nekovová pro ventilační a klimatizační zařízení, římsy nekovové, žlaby okapní nekovové, překlady nekovové, desky vláknité, dřevo stavební, odvětrávací prvky, dřevěné rošty, dřevěné obklady, stavební materiály nekovové, dřevo polozpracované, například trámy, prkna, latě, panely, desky, dýhy ze dřeva, stavební dřevo, dřevěné obložení, parapetní desky, žaluzie a markýzy nekovové, portály, vertikální látkové žaluzie, rolety a plisé, předokenní markýzy i žaluzie nekovové všech druhů a typů, stavební sklo, cementové výrobky, desky z cementu, panely stavební nekovové, sádra, malta, suché maltové směsi, cement, cihly, tvárnice, stropy, sádrokartonové desky, beton, stavební prvky z betonu, asfalt, výrobky z asfaltu pro stavebnictví, hydroizolační asfaltové pásy, dehet pro stavebnictví, dehtová lepenka, nátěrové hmoty pro stavebnictví, ohnivzdorné ochranné vrstvy, omítky; (37) pokrývačství, izolatérství, zprostředkovatelská činnost v oblasti stavebnictví, provádění stavebních prací.

- (730) **Dobeš Ivan**, Litvínovice 247, České Budějovice, 37001, CZ  
**Diviš Pavel**, Třebín 39, Dubné, 37384, CZ  
(740) KUDRLIČKA & SEDLÁK Advokátní, patentová a známková kancelář, Ing. Jiří Sedlák, Husova 16, České Budějovice, 37001

- (210) **O-426688**  
(220) 25.05.2005  
(320) 25.05.2005  
(511) 6, 17, 19, 37  
(540)

**PANELfix**

- (510) (6) obecné kovy a jejich slitiny, kovové stavební materiály, kovové stavební materiály přenosné, kovové kabely a dráty neelektrické, kovové potřeby zámečnické a klempířské, kovové trubky, kovové výrobky které nejsou obsaženy v jiných třídách; (17) hydroizolační hmoty a materiály, izolační hmoty, barvy, laky, oleje, nátěry, omítky, papír, tkaniny, obklady, plsti, pásky, vata na utěsnění, vše pro účely izolace, prostředky a materiály pro izolaci tepelnou, protihlukovou, hydroizolace, kovové izolační fólie, látky na izolace proti vlhkosti staveb, materiály na izolace kabelů, minerální vlna jako izolační materiál, izolační papír, skleněná vata jako izolační materiál, izolační materiály zabraňující sálání, tkaniny ze skelných vláken na izolaci, chemické směsi k izolačním účelům, polotovary z plastických hmot, kaučuk, gutaperča, guma a výrobky z těchto materiálů,



plastické hmoty a polotovary z plastických hmot, polyuretan, polypropylen, polyester, polyamid apod., zejména ve tvaru fólie, desek a tyčí, nitě a vlákna z umělé hmoty, kromě vláken k textilním účelům, polystyren, polystyren pěnový, polystyrenové desky k izolačním účelům, pěnové materiály na bázi gumy a plastických hmot, materiály k těsnění, ucpávání a izolaci, břidlice azbestová, celulóza jako polotovar; (19) krytiny střešní, tašky střešní, břidlice a břidlicové tabulky jako střešní krytina, šindele, krokve střešní, lemování střech nekovové, komíny nekovové, poklapy na komíny nekovové, obklady vinylové, obklady zdi, ohnivzdorné cementové ochranné vrstvy, podpěry nekovové, přenosné konstrukce nekovové, lepenka dehtová a dehet pro stavby, okenice nekovové, rámy na okna, omítky, plst' pro stavební účely, potrubí nekovová pro ventilační a klimatizační zařízení, římsy nekovové, žlaby okapní nekovové, překlady nekovové, desky vláknité, dřevo stavební, odvětrávací prvky, dřevěné rošty, dřevěné obklady, stavební materiály nekovové, dřevo polozpracované, například trámy, prkna, latě, panely, desky, dýhy ze dřeva, stavební dřevo, dřevěné obložení, parapetní desky, žaluzie a markýzy nekovové, portály, vertikální látkové žaluzie, rolety a plisě, předokenní markýzy i žaluzie nekovové všech druhů a typů, stavební sklo, cementové výrobky, desky z cementu, panely stavební nekovové, sádra, malta, suché maltové směsi, cement, cihly, tvárnice, stropy, sádkartonové desky, beton, stavební prvky z betonu, asfalt, výrobky z asfaltu pro stavebnictví, hydroizolační asfaltové pásy, dehet pro stavebnictví, dehtová lepenka, nátěrové hmoty pro stavebnictví, ohnivzdorné ochranné vrstvy, omítky; (37) pokrývačství, izolatérství, zprostředkovatelská činnost v oblasti stavebnictví, provádění stavebních prací.

(730) **Dobeš Ivan**, Litvínovice 247, České Budějovice, 37001, CZ

**Diviš Pavel**, Třebín 39, Dubné, 37384, CZ

(740) **KUDRLIČKA & SEDLÁK** Advokátní, patentová a známková kancelář, Ing. Jiří Sedlák, Husova 16, České Budějovice, 37001

(210) **O-426689**

(220) 25.05.2005

(320) 25.05.2005

(511) 19, 20, 37, 39, 40

(540)

## DDL DŘEVO DOVEDNOST LIDÉ

(510) (19) stavební materiály nekovové na bázi dřeva, včetně polozpracovaného řeziva, například na trámy, prkna, dřevěné panely, překližky, jakož i dřevotřískové desky, dřevovláknité desky, palubkové a stropní, zejména kazetové, obklady; (20) nábytkové dílce na bázi dřeva, jakož i povrchově upravené dřevotřískové desky a dřevovláknité desky; (37) vedení a realizace průmyslových, inženýrských, bytových a občanských staveb včetně souvisejících zemních prací, příslušejících strojírenských výrobních provozů a strojně technologických zařízení, montážní servisní a opravárenská činnost v uvedených oborech; (39) doprava, přepravování a skladování, zejména osobní a nákladní silniční doprava, zprostředkování dopravy, vozidel, pronájem garáží, parkovišť a skladů; (40) zpracování dřeva, jiné související služby v oboru dřevozpracujícím, broušení jednoduchých pracovních nástrojů.

(730) **Dřevozpracující družstvo**, Lukavec 9, Lukavec, 39426, CZ

(740) Ing. Jiří Dohnal, Nedbalova 29, Brno, 62300

(210) **O-426690**

(220) 25.05.2005

(320) 25.05.2005

(511) 19, 20, 37, 39, 40

(540)



DŘEVO • DOVEDNOST • LIDÉ

(510) (19) stavební materiály nekovové na bázi dřeva, včetně polozpracovaného řeziva, například na trámy, prkna, dřevěné

panely, překližky, jakož i dřevotřískové desky, dřevovláknité desky, palubkové a stropní, zejména kazetové, obklady; (20) nábytkové dílce na bázi dřeva, jakož i povrchově upravené dřevotřískové desky a dřevovláknité desky; (37) vedení a realizace průmyslových, inženýrských, bytových a občanských staveb včetně souvisejících zemních prací, příslušejících strojírenských výrobních provozů a strojně technologických zařízení, montážní servisní a opravárenská činnost v uvedených oborech; (39) doprava, přepravování a skladování, zejména osobní a nákladní silniční doprava, zprostředkování dopravy, vozidel, pronájem garáží, parkovišť a skladů; (40) zpracování dřeva, jiné související služby v oboru dřevozpracujícím, broušení jednoduchých pracovních nástrojů.

(730) **Dřevozpracující družstvo**, Lukavec 9, Lukavec, 39426, CZ

(740) Ing. Jiří Dohnal, Nedbalova 29, Brno, 62300

(210) **O-426691**

(220) 25.05.2005

(320) 25.05.2005

(511) 7, 12

(540)

## JINMA

(510) (7) zemědělské stroje, trávnickové žací stroje a žací adaptéry, pluh, vyorávací radlice, kultivátory, brány, hrobkovače, sací stroje, obrabeče a shrnovače, mulčovače, sběrače listí a posečené trávy, zametací kartáče, rozmetadla hnojiv a sypače, drtiče zahradního odpadu, postřikovače pro ochranu rostlin, zahradní čerpadla, zavlažovací zařízení, shrnovací radlice, sněhové frézy, včetně náhradních dílů pro uvedené výrobky; (12) motorová vozidla všeho druhu, zejména traktory.

(730) **STAUFČÍK, s.r.o.**, Boršice 659, Boršice, 68709, CZ

(740) Ing. Jiří Malůšek, Mendlovo nám. 1a, Brno, 60300

(210) **O-426692**

(220) 25.05.2005

(320) 25.05.2005

(511) 29

(540)

## FIGURA

(510) (29) mléko, sýry, mléčné výrobky, jedlé oleje a tuky.

(730) **BONGRAIN S.A.**, 42 rue Rieussec, Viroflay, 78220, FR

(740) Ing. František Kania, Mendlovo nám. 1a, Brno, 60300

(210) **O-426693**

(220) 25.05.2005

(320) 25.05.2005

(511) 29

(540)

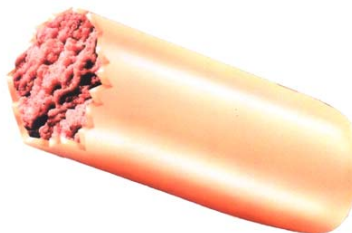

(554) Prostorová

(510) (29) sýry a mléčné výrobky.

(590) Barevná

(730) **BONGRAIN S.A.**, 42 rue Rieussec, Viroflay, 78220, FR

(740) Ing. František Kania, Mendlovo nám. 1a, Brno, 60300

(210) **O-426694**

(220) 25.05.2005

(320) 25.05.2005

(511) 29

(540)



(510) (29) mléko, sýry, máslo, mléčné výrobky, jedlé oleje a tuky.  
(590) Barevná  
(730) **BONGRAIN S.A.**, 42 rue Rieussec, Viroflay, 78220, FR  
(740) Ing. František Kania, Mendlovo nám. 1a, Brno, 60300

(210) **O-426695**

(220) 25.05.2005  
(320) 25.05.2005  
(511) 29  
(540)



(510) (29) mléko, sýry, máslo, mléčné výrobky, jedlé oleje a tuky.  
(590) Barevná  
(730) **BONGRAIN S.A.**, 42 rue Rieussec, Viroflay, 78220, FR  
(740) Ing. František Kania, Mendlovo nám. 1a, Brno, 60300

(210) **O-426696**

(220) 25.05.2005  
(320) 25.05.2005  
(511) 29, 30  
(540)



(510) (29) mléko, máslo, sýry, smetana, jogurt a mléčné výrobky; (30) pečivo, moučníky, cukroví, zmrzliny a mléčné zákusky a dezerty.  
(590) Barevná  
(730) **BONGRAIN S.A.**, 42 rue Rieussec, Viroflay, 78220, FR  
(740) Ing. František Kania, Mendlovo nám. 1a, Brno, 60300

(210) **O-426703**

(220) 25.05.2005  
(320) 25.05.2005  
(511) 16, 35, 41  
(540)

**HOSPODÁŘSKÁ KOMORA  
ČESKÉ REPUBLIKY  
EUROGATES**

(510) (16) papírové nosiče informací všeho druhu, časopisy, letáky, plakáty, billboardy, kalendáře, výrobky z papíru spadající do této třídy, fotografie; (35) nakladatelství a vydavatelství; (41) školící a vzdělávací činnost a konzultační služby v těchto oborech.  
(730) **Hospodářská komora České republiky**, Freyova 27, Praha 9, 19000, CZ  
(740) PROPATENT, Ing. Vlasta Sedláčková, Ke Kateřinkám 1393, Praha 4, 14900

(210) **O-426704**

(220) 25.05.2005  
(320) 25.05.2005

(511) 1, 3, 16, 21, 24, 35  
(540)



(510) (1) chemické přípravky; (3) čisticí, leštící, regenerační a antistatické přípravky (roztoky, oleje, tekutiny, pěny, spreje), politury, navlhčené čisticí, leštící, antistatické a regenerační papírové ubrousky, papírové kapesníky, utěrky, houby, tyčinky a textilie, textilní disky, přípravky na navlhčení papírových a textilních materiálů a houbiček; (16) papírové ubrousky a papírové kapesníky, štětce; (21) kartáče; (24) čisticí utěrky; (35) zprostředkování služeb v oblasti obchodu.

(590) Barevná  
(730) **D - CLEAN PROFI, s.r.o.**, Šumavská 108/10, Praha 2, 12000, CZ  
(740) PROPATENT, Ing. Vlasta Sedláčková, Ke Kateřinkám 1393, Praha 4, 14900

(210) **O-426705**

(220) 25.05.2005  
(320) 25.05.2005  
(511) 16, 35  
(540)



(510) (16) letáky, časopisy, tiskopisy, kalendáře, výrobky z papíru, fotografie, billboardy (plakáty); (35) reklamní činnost, marketing a propagace, poradenství a zprostředkování ve výše uvedených činnostech.

(730) **AKCENT s.r.o.**, Střelnická 1680/8, Praha 8, 18000, CZ  
(740) PROPATENT, Ing. Vlasta Sedláčková, Ke Kateřinkám 1393, Praha 4, 14900

(210) **O-426706**

(220) 25.05.2005  
(320) 25.05.2005  
(511) 16, 35  
(540)



(510) (16) letáky, časopisy, tiskopisy, kalendáře, výrobky z papíru, fotografie, billboardy (plakáty); (35) reklamní činnost, marketing a propagace, poradenství a zprostředkovatelství ve výše uvedených činnostech.

(730) **AKCENT s.r.o.**, Střelnická 1680/8, Praha 8, 18000, CZ  
(740) PROPATENT, Ing. Vlasta Sedláčková, Ke Kateřinkám 1393, Praha 4, 14900

(210) **O-426707**

(220) 25.05.2005  
(320) 25.05.2005  
(511) 30



(540)

- (510) (30) káva, čaj, kakao, tapioka, ságo, kávové náhražky, mouka a obilné výrobky, chléb, suchary a sušenky, jemné pečivo a cukrovinky, zmrzlina, med, sirup z melasy, kvasnice, prášky do pečiva, sůl, hořčice, pepř, ocet, chuťové omáčky, koření, led.  
(730) **Oy Karl Fazer Ab**, P.O.Box 44, Helsinky, FI  
(740) PATENTSERVIS Praha a.s., Jivenská 1273/1, Praha 4, 14021

(210) **O-426708**

(220) 25.05.2005  
(320) 25.05.2005  
(511) 30

**MAHARAJA**

- (510) (30) káva, čaj, kakao, cukr, rýže, tapioka, ságo, kávové náhražky, mouka a přípravky z obilnin, chléb, pečivo, cukrovinky, zmrzlina, med, sirup melasový, droždí, prášky do těsta, sůl, hořčice, ocet, nálevy (k ochucení), koření, led pro osvěžení.  
(730) **NEW TEA CO. LTD.**, Hindustan Buildings, 4 Chittaranjan Avenue, Calcutta, IN  
(740) PATENTSERVIS Praha a.s., Jivenská 1273/1, Praha 4, 14021

(210) **O-426713**

(220) 25.05.2005  
(320) 25.05.2005  
(511) 35, 41



- (510) (35) propagační činnost, reklama; (41) zábava, sportovní a kulturní aktivity.  
(590) Barevná  
(730) **Art 4 promotion agency, s.r.o.**, Husova 109, České Budějovice, 37005, CZ  
(740) Mgr. Mojmír Frček, Plešivecké nám. 78, Český Krumlov, 38101

(210) **O-426717**

(220) 25.05.2005  
(320) 25.05.2005  
(511) 19, 37

- (510) (19) stavební betonové prvky, dlažební prvky, vegetační dílce, obrubníky a palisády, silniční prvky, prvky opěrných zdí a plotů, odvodňovací žlaby a ostatní prvky pro odvodnění, zdící prvky a prvky zahradní architektury, systémy nenosného ztraceného bednění betonových konstrukcí, prefabrikované betonové výrobky; (37) stavební práce, zprostředkovatelská činnost v oboru stavebnictví, poradenská a konsultační činnost ve stavebnictví.

- (730) **Colorbeton, a.s.**, Fr. Diviše 944, Praha 10, 10400, CZ  
(740) Ing. Květoslava Kubičková, Doubravčická 2201, Praha 10, 10000

(210) **O-426725**

(220) 25.05.2005  
(320) 25.05.2005  
(511) 29



- (510) (29) maso a masové výrobky jako masové krémy, pomazánky na chleba, přesnídávky masové, lunch, masové výtahy, paštiky, konzervy masové.  
(730) **HAMÉ, a.s.**, Babice 572, Babice, 68703, CZ  
(740) Václav Müller, patentový zástupce, Filipova 2016, Praha 4, 14800

(210) **O-426747**

(220) 26.05.2005  
(320) 26.05.2005  
(511) 1, 19, 37, 40, 42



- (510) (1) chemikálie pro průmysl, výrobky anorganické chemie, chemická činidla, chemické látky klasifikované jako hořlavé, zdraví škodlivé, žíravé, dráždivé, senzibilizující, výbušné, oxidující, toxické, karcinogenní, mutagenní; (19) sádrovec, vápenec, křída, dolomit a jiné přírodní kameny, vápno a vápenné produkty, stavební hmoty a stavební materiály nekovové; (37) hornická činnost, dobývání nerostů, zřizování a provozování odvalů, výsypek a odkališť, otvírka, příprava a dobývání povrchovým způsobem, zřizování, zajišťování a likvidace důlních děl a lomů, zemní práce, provádění staveb, jejich změn a odstraňování; (40) zpracování sádrovce, vápna, vápenných produktů, vápence, křídly, dolomitu a jiných přírodních kamenů, úprava a zušlechťování nerostů; (42) inženýrská činnost ve výstavbě, geologické práce, geologický průzkum, geologické expertízy.  
(730) **Krkonošské vápenky Kunčice, a. s.**, Kunčice nad Labem 150, Kunčice nad Labem, 54361, CZ  
(740) HALAXOVÁ & HALAXOVÁ, TETRAPAT, RNDr. Zdeňka Halaxová, Horní náměstí 7, Olomouc, 77200

(210) **O-426748**

(220) 26.05.2005  
(320) 26.05.2005  
(511) 41

**FURIANT**



- (510) (41) poskytování zábavy prezentováním tance, zpěvu a hudebních produkcí při kulturních akcích.

- (730) **Douda Radek Mgr.**, Pražská 55, České Budějovice, 37004, CZ (540)  
(740) Advokátní kancelář JUDr. Nádravský & syn, JUDr. Jan Nádravský, Rudolfovska 88, České Budějovice, 37001

- (210) **O-426753**  
(220) 26.05.2005  
(320) 26.05.2005  
(511) 16, 35, 41  
(540)



- (510) (16) tiskoviny, časopisy, periodika, knihy, fotografie, výrobky z papíru, obaly papírové i z plastických hmot v rámci této třídy; (35) poskytování obchodních nebo podnikatelských informací, překlad informací do počítačových databází, systemizace informací, pomoc při řízení obchodní činnosti, průzkum trhu, šíření propagačních informací, reklamní a propagační činnost, rozšiřování reklamních a inzertních materiálů - periodických a neperiodických tiskovin zejména novin, časopisů, prospektů, letáků, katalogů, reklamní literatury, brožur v tištěné podobě a na nosných médiích a po elektronické síti - INTERNET, odborné poradenství v oblasti propagace a reklamy, poskytování on-line obchodních a reklamních informací, zejména prostřednictvím sítě INTERNET; (41) vydávání periodických a neperiodických publikací včetně katalogů v tištěné podobě a prostřednictvím sítě INTERNET, poskytování informací z oblasti zábavy prostřednictvím sítě INTERNET.  
(730) **CP Books, a. s.**, Nám. 28. dubna 48, Brno, 63500, CZ

- (210) **O-426754**  
(220) 26.05.2005  
(320) 26.05.2005  
(511) 16, 35, 41  
(540)



[www.ceskaskola.cz](http://www.ceskaskola.cz)

- (510) (16) tiskoviny, časopisy, periodika, knihy, fotografie, výrobky z papíru, obaly papírové i z plastických hmot v rámci této třídy; (35) poskytování obchodních nebo podnikatelských informací, překlad informací do počítačových databází, systemizace informací, pomoc při řízení obchodní činnosti, průzkum trhu, šíření propagačních informací, reklamní a propagační činnost, rozšiřování reklamních a inzertních materiálů - periodických a neperiodických tiskovin zejména novin, časopisů, prospektů, letáků, katalogů, reklamní literatury, brožur v tištěné podobě a na nosných médiích a po elektronické síti - INTERNET, odborné poradenství v oblasti propagace a reklamy, poskytování on-line obchodních a reklamních informací, zejména prostřednictvím sítě INTERNET; (41) vydávání periodických a neperiodických publikací včetně katalogů v tištěné podobě a prostřednictvím sítě INTERNET, poskytování informací z oblasti zábavy prostřednictvím sítě INTERNET.  
(730) **CP Books, a. s.**, Nám. 28. dubna 48, Brno, 63500, CZ

- (210) **O-426761**  
(220) 26.05.2005  
(320) 26.05.2005  
(511) 36, 37, 41



- (510) (36) činnost realitní kanceláře, zprostředkovatelská činnost v oblasti koupě, prodeje a pronájmu nemovitostí, správa nemovitostí; (37) údržba nemovitostí, provádění staveb a investičních celků včetně jejich změn, údržovacích prací na nich a jejich odstraňování, instalace, montáž, opravy, úpravy, servis, renovace a údržba pozemních vozidel a jejich součástí, zprostředkovatelská, poradenská a obstaravatelská činnost v uvedených oblastech; (41) organizování kulturních, sportovních, společenských a vzdělávacích výstav, přehlídek a podobných akcí.  
(730) **Ryvola s.r.o.**, Na Můstku 9, Praha 1, 11000, CZ  
(740) Ing. Michal Jupa, patentový zástupce, Na Baních 1385, Praha 5 - Zbraslav, 15600

- (210) **O-426770**  
(220) 26.05.2005  
(320) 26.05.2005  
(511) 5  
(540)

## PARGLUTA

- (510) (5) farmaceutické přípravky pro lidské užití.  
(730) **Bristol - Myers Squibb Company a Delaware Corporation**, 345 Park Avenue, New York, NY, US  
(740) Baker & McKenzie v.o.s., JUDr. Gabriela Vendlová, Ph.D., Klimentská 46, Praha, 11000

- (210) **O-426771**  
(220) 26.05.2005  
(320) 26.05.2005  
(511) 5  
(540)

## VONGLUVA

- (510) (5) farmaceutické přípravky pro lidské užití.  
(730) **Bristol - Myers Squibb Company a Delaware Corporation**, 345 Park Avenue, New York, NY, US  
(740) Baker & McKenzie v.o.s., JUDr. Gabriela Vendlová, Ph.D., Klimentská 46, Praha, 11000

- (210) **O-426774**  
(220) 26.05.2005  
(320) 26.05.2005  
(511) 35, 37, 40  
(540)



- (510) (35) zprostředkování v oblasti obchodu včetně obchodu s produkty kapalnými a plynými, vedení obchodní firmy, obchodní administrativa; (37) poskytování technických služeb, demontáže zařízení, úklidové práce, pronájem a půjčování věcí movitých, zejména stavebních strojů a zařízení, například jeřábů, drapáků, rypadel, jednoúčelových strojů a zařízení sloužících k montážím a demontážím, půjčování a pronájem nářadí a přípravků, provoz čerpacích stanic pohonných hmot, provozování myčky vozidel, opravárenská činnost, drobné stavební a montážní práce; (40) nakládání s odpady, třídění odpadů a recyklovatelných materiálů, dělení materiálů, svařování, lisování materiálů, půjčování a pronájem strojů a zařízení sloužících k nakládání s odpady, zejména zařízení k dělení materiálů, zařízení k lisování materiálů, činnost technických poradců v oboru nakládání s odpady.

- (730) **SUROVINY - Ivo Koželuh, s. r. o.**, Teplická 891, Bílina, 41801, CZ (540)  
(740) ZEMAN - podkrušnohorská patentová a známková kancelář, Petr Zeman, Hradní 301, Locket, 35733

- (210) **O-426778**  
(220) 27.05.2005  
(320) 27.05.2005  
(511) 10, 35, 36, 41, 42, 44  
(540)



- (510) (10) zubolékařské přístroje a nástroje, přístroje a zařízení na lékařské analýzy, zubařská křesla, umělé čelisti a chrupy, čepy pro umělé zuby, implantáty, drenáže pro lékařské účely, fixní a snímatelné náhrady, ortodontické aparáty, zásuvné spoje, chrániče zubů pro sport, pomůcky proti chrápání a proti skřípání zubů; (35) vedení účetnictví, poradenské služby v oblasti účetnictví a ekonomiky, pronájem kancelářských strojů a zařízení, propagační, reklamní, obchodní a inzertní činnost všemi druhy médií, marketing, poskytování informací a jiných informačních produktů obchodního, komerčního nebo reklamního charakteru, zprostředkovatelská činnost v oblasti obchodu; (36) pronajímání kanceláří; (41) vzdělávací a informační akademie a akce pro zubní techniky a lékaře, vydávání knih a textů s odbornou tematikou, organizování a pořádání vzdělávacích výstav, organizování a pořádání soutěží s odbornou tematikou, pronajímání jednacích místností, odborné poradenství v uvedených oblastech činností; (42) vývoj a výzkum pro lékařské účely, vypracovávání expertiz, chemické analýzy, zkoušení dentálních materiálů; (44) poskytování zdravotní péče, zejména praktické zubní lékařství, všeobecná a estetická stomatologie, stomatologická chirurgie, čelistní ortopedie, implantologie, dentální hygiena, bělení zubů, zhotovování dentální keramiky, snímatelných a fixních náhrad, farmaceutické poradenství, provoz soukromé stomatologické kliniky a zdravotního střediska, provozování stomatologické laboratoře, pronajímání zdravotnických zařízení, poradenské služby v oblasti zdravotnictví.  
(730) **Stomal, spol. s r. o.**, Geologa Pošepného 263, Jilemnice, 51401, CZ  
(740) Ing. Václav Strnad, Rychtářská 375/31, Liberec 14, 46014

- (210) **O-426781**  
(220) 27.05.2005  
(320) 27.05.2005  
(511) 21, 28, 43  
(540)

U loupečnicka Hotzenplotze



- (510) (21) sklo, porcelán, kuchyňské nádobí; (28) hračky; (43) služby zajišťující dočasné ubytování, stravování a nápoje.  
(590) Barevná  
(730) **Pašasová Eleni Mgr.**, Slezské Rudoltice 59, Slezské Rudoltice, 79397, CZ

- (210) **O-426785**  
(220) 26.05.2005  
(320) 26.05.2005  
(511) 9, 12, 35, 37



- (510) (9) zařízení měřicí, ovládací, regulační, zabezpečovací, signalizační, poplašná, bezpečnostní zařízení pro vozidla elektrická a elektronická, jiná elektronická zařízení v rámci této třídy, zařízení osvětlovací, autorádia, přístroje pro přehrávání zvukových záznamů, zařízení a přístroje navigační, software, strojně čitelné nosiče informací, elektronické katalogy a nabídkové materiály, autopříslušenství zaražené v této třídě, zejména elektrická výzbroj motorových dopravních prostředků; (12) motorová a nemotorová vozidla, jejich díly a součásti zaražené v této třídě, autopříslušenství, výbava vozidel, zaražená v této třídě, bezpečnostní pásy pro vozidla, bezpečnostní zařízení vozidel mechanická, speciální brašny pro vozidla, potahy pro sedadla vozidel, povlaky pro volanty motorových vozidel, koberečky pro automobily, střešní nosiče vozidel, zařízení upínací a stabilizační pro zavazadla a náklady, zařízení proti oslnění do vozidel, tažná zařízení včetně tažných tyčí, speciální nářadí a přípravky pro vozidla zaražené v této třídě, jiná autopříslušenství, klaksony vozidel; (35) zprostředkování v oblasti obchodu včetně obchodu s produkty kapalnými a plynnými, obchodní zastoupení, nabízení a předvádění zboží, služby autobazaru, řízení obchodního podniku, obchodní administrativa; (37) servisní a opravárenská činnost, provoz autoservisu včetně pneuservisu, provoz myčky vozidel, provoz čerpací stanice pohonných hmot.  
(590) Barevná  
(730) **SPA, s. r. o.**, Pruněfov 374, Kadaň, 43201, CZ  
(740) ZEMAN - podkrušnohorská patentová a známková kancelář, Petr Zeman, Hradní 301, Locket, 35733

- (210) **O-426787**  
(220) 27.05.2005  
(320) 27.05.2005  
(511) 3, 28, 39  
(540)



- (510) (3) přípravky pro čištění, leštění, odmašťování a broušení, mýdla, parfumerie, vonné oleje, kosmetika, vlasové vody, zubní pasty; (28) hry, hračky, potřeby pro gymnastiku a sport, vánoční ozdoby; (39) doprava, balení a skladování zboží, organizování cest.  
(590) Barevná  
(730) **PRO-ČEK TEAM s. r. o.**, Blanenská 1339, Kuřim, okr. Brno - město, 66434, CZ  
(740) Advokátní kancelář, Mgr. Jan Klail, advokát, Lochotínská 13, Plzeň, 30166

- (210) **O-426788**  
(220) 27.05.2005  
(320) 27.05.2005  
(511) 35, 36, 41

- (540)   
(590) Barevná  
(730) **COMMEXIM GROUP s. r. o.**, Libešská 136, Radlák - Jílové u Prahy, 25401, CZ  
(740) **PROPATENT, Ing. Vlasta Sedláčková**, Ke Kateřinkám 1393, Praha 4, 14900

- (210) **O-426802**  
(220) 27.05.2005  
(320) 27.05.2005  
(511) 29, 30, 32  
(540)
- (510) (35) poradenství v obchodní činnosti, obchodní a podnikatelské poradenství, poradenství (odborné obchodní), reklamní agentury; (36) finanční poradenství, nemovitosti zprostředkování, realitní kanceláře; (41) překladatelské služby.  
(730) **BXL Consulting s.r.o.**, Apolinářská 445/6, Praha 2, 12800, CZ  
(740) **JUDr. Jiří Štaidl**, advokát, Apolinářská 445/6, Praha 2, 12800

- (210) **O-426793**  
(220) 27.05.2005  
(320) 27.05.2005  
(511) 3  
(540)
- (510) (3) kosmetika, líčidla, přípravky pro péči o pleť, přípravky pro péči o nehty a přípravky pro péči o vlasy.  
(730) **Revlon (Suisse) S.A.**, Badenerstrasse 116, Schlieren, CH  
(740) **Čermák Hořejš Myslíl a spol.**, JUDr. Jan Matějka, Národní 32, Praha 1, 11000

- (210) **O-426794**  
(220) 27.05.2005  
(320) 27.05.2005  
(511) 9, 16, 35, 40  
(540)
- (510) (3) kosmetika, líčidla, přípravky pro péči o pleť, přípravky pro péči o nehty a přípravky pro péči o vlasy.  
(730) **Revlon (Suisse) S.A.**, Badenerstrasse 116, Schlieren, CH  
(740) **Čermák Hořejš Myslíl a spol.**, JUDr. Jan Matějka, Národní 32, Praha 1, 11000

- (210) **O-426809**  
(220) 30.05.2005  
(320) 30.05.2005  
(511) 36  
(510) (36) realitní činnost.  
(590) Barevná  
(730) **BYTY CZ s.r.o.**, Nad Želivkou 499, Praha 6, 16000, CZ

- (210) **O-426844**  
(220) 30.05.2005  
(320) 30.05.2005  
(511) 16  
(540)
- (510) (16) papírenské výrobky, papíry pro tiskárny, papírové archy, kopírovací papíry.  
(730) **OSPAP VELKOBOCHOD PAPÍREM a. s.**, K Hrušovu 292/4, Praha 10, 10223, CZ



- (210) **O-426856**  
(220) 31.05.2005  
(320) 31.05.2005  
(511) 9, 16, 35, 36, 38, 39, 41, 42  
(540)
- (510) (9) časopisy a jiné tiskoviny v elektronické podobě, nosiče záznamů nahrané i nenahrané, počítačové programy, audiovizuální díla na nosičích; (16) tiskoviny všeho druhu, tiskárenské výrobky, noviny, časopisy, knihy, periodický a neperiodický tisk, fotografie, kalendáře, plakáty, letáky, drobné reklamní předměty z papíru, katalogy, propagační materiály, jako jsou například samolepky, diáře, reklamní tiskoviny, vizitky, hlavičkové papíry; (35) propagační činnost, reklama, inzertní činnost; (40) zpracování materiálů.  
(730) **GLADIUS - české značkové zboží s. r. o.**, Na Žertvách 881/40, Praha 8, 18000, CZ  
(740) **Mgr. Petra Fialová**, advokátka, Americká 15, Praha 2, 12000

- (210) **O-426801**  
(220) 27.05.2005  
(320) 27.05.2005  
(511) 4, 6, 35, 36, 37, 39  
(540)
- (510) (9) časopisy a jiné tiskoviny v elektronické podobě, nosiče záznamů nahrané i nenahrané, počítačové programy, audiovizuální díla na nosičích; (16) tiskoviny všeho druhu, tiskárenské výrobky, noviny, časopisy, knihy, periodický a neperiodický tisk, fotografie, kalendáře, plakáty, letáky, drobné reklamní předměty z papíru, katalogy, propagační materiály, jako jsou například samolepky, diáře, reklamní tiskoviny, vizitky, hlavičkové papíry; (35) propagační činnost, reklama, inzertní činnost; (40) zpracování materiálů.  
(730) **GLADIUS - české značkové zboží s. r. o.**, Na Žertvách 881/40, Praha 8, 18000, CZ  
(740) **Mgr. Petra Fialová**, advokátka, Americká 15, Praha 2, 12000



- (210) **O-426857**  
(220) 31.05.2005  
(320) 31.05.2005  
(511) 9, 16, 35, 36, 38, 39, 41, 42  
(540)
- (510) (4) paliva, maziva, benzin, průmyslové oleje a tuky; (6) obecné kovy a jejich slitiny, barevné kovy, feroslitiny, šrot; (35) zprostředkování obchodní činnosti, poradenská činnost v oblasti ekonomické a organizační; (36) realitní činnost, poradenská činnost v oblasti finanční; (37) stavební činnost včetně oprav,  
(510) (29) směsi sušeného ovoce, jedlá želatina, mléčné výrobky, mléčné nápoje, oříškočokoládové máslo, ovocné rosoly; (30) cereální a mšlí výrobky, bonbóny, cukrovinky, čaj (ledový), čokoláda, lupínky, želé ovocné, vše v rámci této třídy; (32) nealkoholické nápoje s příchutí, nápoje iontové, šumivé nápoje.  
(730) **Jágr Team, s. r. o.**, Braunova 2026, Kladno, 27201, CZ

## JÁGR 68

## LinXprint

## ČSOB Business úvěry

- (730) **Československá obchodní banka, a. s.**, Na Příkopě 854/14, Praha 1, 11520, CZ  
(740) **Baker & McKenzie v.o.s.**, JUDr. Gabriela Vendlová, Ph.D., Klimentská 46, Praha 1, 11000

- (540) **ČSOB Dětské konto Sluně**
- (510) (9) systémy dálkového přenosu dat, programy na zpracování dat, dešifrovací soustavy, platební karty, čipy, informační produkty v elektronické podobě, bezpečnostní zařízení pro úschovu svěřených peněz, cenných listin, dokumentů i ostatních cenností, přístroje a zařízení pro směnu a výměnu peněz; (16) tiskoviny všeho druhu, včetně cenných papírů, šeků, směnek, burzovních listů cenných papírů, informační produkty na papírových nosičích; (35) inzertní, reklamní a propagační činnost, uskutečňovaná prostřednictvím jakýchkoliv médií, marketing, informační servis a poradenské služby v oblasti obchodu, obchodní management a obchodní administrativa, automatizované zpracování dat v oblasti bankovníctví; (36) služby finanční, peněžní, nemovitostní a pojišťovací, včetně příslušných on-line služeb; (38) telekomunikace, systém dálkového přenosu dat prostřednictvím všech dostupných médií; (39) přeprava peněz, cenných papírů a jiných cenností; (41) výchova a vzdělávání, prezentace na společenských, kulturních i zábavních společenských akcích; (42) tvorba, zavádění, adaptace, aktualizace a údržba softwaru, kódování a dekodování zabezpečovacích systémů, tvorba www stránek.

- (730) **Československá obchodní banka, a. s.**, Na Příkopě 854/14, Praha 1, 11520, CZ
- (740) Baker & McKenzie v.o.s., JUDr. Gabriela Vendlová, Ph.D., Klimentská 46, Praha 1, 11000

- (210) **O-426858**  
(220) 31.05.2005  
(320) 31.05.2005  
(511) 5, 16  
(540)

*Nicol*

- (510) (5) výrobky hygienické a lékařské, hygienické potřeby pro osobní hygienu, obvazový materiál, vložky menstruační, tampóny; (16) papírové kapesníky, kosmetické papírové ubrousky, papírové ubrousky, toaletní papír, papírové kuchyňské ubrousky.
- (730) **PETTA s.r.o.**, Sládkova 4582/3, Jihlava, 58601, CZ
- (740) KUDRLIČKA & SEDLÁK Advokátní, patentová a známková kancelář, Ing. Jiří Sedlák, Husova 16, České Budějovice, 37001

- (210) **O-426859**  
(220) 31.05.2005  
(320) 31.05.2005  
(511) 5, 29, 30  
(540)



- (510) (5) nápoje, potraviny a potravinové doplňky určené pro zvláštní výživu s léčebnými nebo preventivními účinky, dietetické nápoje a potraviny; (29) maso, ryby, drůbež, zvěřina, masové výtažky, houby, ovoce a zelenina sušené, konzervované, zavažené, nakládané a kandované, želé, džemy a marmelády, vejce, mléko a mléčné výrobky, mléčné nápoje, oleje a jedlé tuky, masové a zeleninové omáčky, masové a zeleninové konzervy, zelenina sušená, vařená, sterilovaná, masové a zeleninové směsi, masové a zeleninové krémy; (30) káva, čaj, kakao, cukr, rýže, tapioka, ságo, kávové náhražky a výrobky z nich, mouka a přípravky z obilnin, chléb, pečivo, cukrovinky, zmrzlina, med, droždí, prášky do těsta, sůl, hořčice, ocet, led pro osvěžení, těstoviny, koření a

koření směsi, omáčky pro ochucení, masové a zeleninové krémy a směsi plněné do těsta, bonbóny, čokoláda a výrobky z ní, kečup, majonéza, čokoládové, kávové a kakaové nápoje, těsta a výrobky z nich, salátové zálivky, žvýkačky, ovocné želé.

- (730) **La Food s.r.o.**, Kvítkovická 1533, Napajedla, 76361, CZ
- (740) HALAXOVÁ & HALAXOVÁ, TETRAPAT, RNDr. Zdeňka Halaxová, Horní náměstí 7, Olomouc, 77200

- (210) **O-426861**  
(220) 31.05.2005  
(320) 31.05.2005  
(511) 5, 10  
(540)

**dentunit**

- (510) (5) výrobky farmaceutické, výrobky hygienické v rámci této třídy (např. ubrousky, vata, tampony), materiály pro plombování zubů a pro zubní otisky, dezinfekční přípravky; (10) přístroje a nástroje chirurgické a zubní, umělé zuby, speciální nábytek k lékařským účelům.

- (730) **DENT UNIT, s. r. o.**, Obvodní 23, Hradec Králové-Březhrad, 50332, CZ
- (740) UNIPATENT, Ing. Jiří Chlustina, Jana Masaryka 43-47, Praha 2, 12000

- (210) **O-426862**  
(220) 31.05.2005  
(320) 31.05.2005  
(511) 39, 41, 43  
(540)

**CK MAYER & CROCUS**

- (510) (39) služby cestovních kanceláří - poskytování, obstarávání a zprostředkování dopravních, průvodcovských a překladatelských služeb, poradenská a konzultační činnost v cestovním duchu; (41) vydavatelská, nakladatelská, zábavní a osvětová činnost; (43) služby cestovních kanceláří - poskytování, zprostředkování a obstarávání ubytovacích a stravovacích služeb.
- (730) **MAYER & CROCUS s. r. o.**, Ke Kladivům 1009, Praha 6, 16500, CZ
- (740) Ing. Francis Jupa, Měchenická 4/2554, Praha 4, 14100

- (210) **O-426865**  
(220) 31.05.2005  
(320) 31.05.2005  
(511) 18, 24, 25, 28  
(540)

*R-Rolan*

- (510) (18) tašky, batohy, brašny; (24) textilie - záclony, závěsy, ubrusy; (25) oděvy; (28) sportovní potřeby.
- (730) **Chen Liang**, Jordánská 701, Praha 9, 19000, CZ

- (210) **O-426866**  
(220) 31.05.2005  
(320) 31.05.2005  
(511) 32, 41, 43  
(540)

**Princ výčepních**

- (510) (32) piva, minerální vody, šumivé nápoje a jiné nealkoholické nápoje; (41) výchova, vzdělávání, zábava, sportovní a kulturní aktivity; (43) služby zajišťující stravování a nápoje, dočasné ubytování.



- (730) **Královský pivovar Krušovice a. s.**, Krušovice 1, Krušovice, 27053, CZ  
(740) Čermák Hořejš Myslíl a spol., JUDr. Jan Matějka, Národní 32, Praha 1, 11000

- (210) **O-426867**  
(220) 31.05.2005  
(320) 31.05.2005  
(511) 16, 21, 32, 41, 43  
(540)

## Mušketýr

- (510) (16) kelímky, pasparty, plakáty, rozetky, účtenky, tabule, láhve, visačky, novoroční přání, letáky, jídelní lístky, ubrousky, tácky, vše z papíru, tužky, pera; (21) poháry ze skla, sklenice, poháry keramické, keramické holby, stojany na jídelní lístky, keramické a porcelánové tácky, porcelánové džbány; (32) pivo, lehká piva a ležáky, vody minerální a šumivé a jiné nealkoholické nápoje, sirupy a jiné přípravky k přípravě nápojů; (41) služby v oblasti zábavy, sportovní a kulturní aktivity; (43) služby spojené s provozováním pohostinství, restaurace, dočasné ubytování.  
(730) **Královský pivovar Krušovice a. s.**, Krušovice 1, Krušovice, 27053, CZ  
(740) Čermák Hořejš Myslíl a spol., JUDr. Jan Matějka, Národní 32, Praha 1, 11000

- (210) **O-426868**  
(220) 31.05.2005  
(320) 31.05.2005  
(511) 16, 21, 32, 41, 43  
(540)



- (510) (16) kelímky, pasparty, plakáty, rozetky, účtenky, tabule, láhve, visačky, novoroční přání, letáky, jídelní lístky, ubrousky, tácky, vše z papíru, tužky, pera; (21) poháry ze skla, sklenice, poháry keramické, keramické holby, stojany na jídelní lístky, keramické a porcelánové tácky, porcelánové džbány; (32) pivo, lehká piva a ležáky, vody minerální a šumivé a jiné nealkoholické nápoje, sirupy a jiné přípravky k přípravě nápojů; (41) služby v oblasti zábavy, sportovní a kulturní aktivity; (43) služby spojené s provozováním pohostinství, restaurace, dočasné ubytování.  
(730) **Královský pivovar Krušovice a. s.**, Krušovice 1, Krušovice, 27053, CZ  
(740) Čermák Hořejš Myslíl a spol., JUDr. Jan Matějka, Národní 32, Praha 1, 11000

- (210) **O-426877**  
(220) 01.06.2005  
(320) 01.06.2005  
(511) 7, 11, 37, 42  
(540)

## FILTAKLEEN

- (510) (7) přístroje na filtraci olejů jako součástí strojů nebo spalovacích motorů, přístroje na filtraci olejů jako součástí strojů nebo motorů, se současnou recyklací vyčištěného oleje; (11) filtry na olej, které netvoří články mazacího systému strojů, nebo spalovacích motorů, výměnné filtrační vložky na filtraci oleje, výměnné filtrační vložky pro vícestupňovou filtraci oleje; (37) servis přístrojů na filtraci strojních a/nebo motorových olejů; (42) konzultační a poradenská činnost v oblasti filtrace strojních a/nebo motorových olejů, pronájem přístrojů na filtraci strojních a/nebo motorových olejů.  
(730) **FILTAKLEEN s. r. o.**, Pod Mlýnkem 101/8, Praha 6, 16000, CZ  
(740) Egon Kühnel, patentový zástupce, Oblá 56, Brno, 63400

- (210) **O-426881**  
(220) 01.06.2005  
(320) 01.06.2005

- (511) 6, 7, 19, 37  
(540)



- (510) (6) obecné kovy a jejich slitiny, kovové stavební materiály, kovové stavební materiály přenosné, kovové potřeby zámečnické, kovové výrobky, které nejsou uvedeny v jiných třídách, žaluzie kovové, rolety ocelové, rolety vnější (kovové), hliníkové bezpečnostní rolety, markýzy kovové, kovové zámky, s výjimkou elektrických, mříže kovové, pantografické mříže (kovové), rolovací mříže (kovové), mřížovina kovová, kovová vrata garážová (sekční, rolovací, výklopná), kovová vrata průmyslová (sekční, sekční rychloběžná, rolovací, skládací), brány ocelové (posuvné samonosné, posuvné pojezdové, dvoukřídlé), brány hliníkové (posuvné, pojezdové, dvoukřídlé); (7) stroje a obráběcí stroje, motory (s výjimkou motorů pro pozemní vozidla), spojky a transmisní zařízení mimo ty, které jsou pro pozemní vozidla, pohonné mechanismy jiné než pro pozemní vozidla, hydraulické otvírače a zavírače dveří, pneumatické otvírače a zavírače dveří, elektrické generátory, mechanické ruční nástroje a nářadí, ovládací kabely pro stroje, motory a hnací stroje, ovládací mechanismy pro stroje, motory a hnací stroje, ovládací zařízení (hydraulická) pro stroje, motory a hnací stroje, pohony garážových a průmyslových vrat, pohony posuvných a křídlových bran, regulátory (části strojů), regulátory tlaku (části strojů); (19) stavební materiály nekovové, pěnospenné konstrukce nekovové, žaluzie vertikální a horizontální nekovové, rolety (venkovní) kromě kovových a textilních, markýzy (ochranné stříšky nad vchodem) nekovové, sítě proti hmyzu nekovové (pevné, rolovací, posuvné), mříže nekovové, mřížovina nekovové, vrata garážová (sekční, rolovací, výklopná) nekovová, vrata průmyslová (sekční, sekční rychloběžná, rolovací, skládací) nekovová, brány nekovové; (37) stavebnictví, opravy, instalační služby, montáž, servis, údržba a opravy garážových vrat všech typů, pohonů bran, závor, předokenních rolet, markýz, žaluzií, okenních clonicích a bezpečnostních prvků, oken, dveří a dalších stavebních výplní z plastu, dřeva a kovu, elektrických strojů a přístrojů, opravy bezpečnostních zámků, montáž a oprava zabezpečovací techniky.  
(590) Barevná  
(730) **Vyšínová Lenka**, Havlíčkova 1361, Rychnov nad Kněžnou, 54701, CZ

- (210) **O-426893**  
(220) 01.06.2005  
(320) 01.06.2005  
(511) 20, 35, 41, 42  
(540)

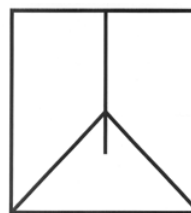

GALERIE LIDSKÉ TVOŘIVOSTI  
THE GALLERY OF HUMAN CREATIVITY

- (510) (20) nábytek, včetně kovového a kempingového, skla pro výrobu zrcadel a zrcadla, rámy, výrobky ze dřeva a plastických hmot zařazené v této třídě; (35) zprostředkovatelská, konzultační a poradenská činnost v oblasti obchodu, reklama, propagace, inzerce a poskytování obchodních informací prostřednictvím všech druhů médií, marketing, organizování komerčních a reklamních výstav, veletrhů, přehlídek a podobných akcí, aranžérská činnost; (41) organizování kulturních nebo vzdělávacích výstav, veletrhů, přehlídek a podobných akcí; (42) návrhářská, designérská a výtvarná činnost, grafické a kresličské práce, technické poradenství v oblasti stavebnictví a architektury.



- (730) **Sladký Martin**, Bydžovského 2/355, Praha 10, 10800, CZ  
(740) Ing. Michal Jupa, patentový zástupce, Na Baních 1385, Praha 5 - Zbraslav, 15600

- (210) **O-426895**  
(220) 01.06.2005  
(320) 01.06.2005  
(511) 33, 34, 35  
(540)



- (510) (33) alkoholické nápoje, zejména vína a burčáky, destiláty a lihoviny, likéry, alkoholické esence a extrakty, medovina, míšené nápoje, zejména s převahou alkoholu, mošty s alkoholem; (34) tabák a byliny na kouření, tabák šňupavý a žvýkáci, tabákové výrobky, zejména cigarety s filtrem i bez filtru, cigarety s obsahem tabákových náhražek, bez léčebného účelu, cigarillos, doutníky, potřeby pro kuřáky, zvláště zápalky a zapalovače, též křesadla, cigaretové a doutníkové špičky a náustky, s výjimkou špiček a náustků z drahých kovů, doutníkové odřezávače, cigaretový papír a absorpční papíry do dýmek, dýmky a čističe dýmek, pouzdra na tabákové výrobky, zejména na cigarety, tabatěrky, dózy na tabák a na cigarety, popelníky, s výjimkou popelníků z drahých kovů; (35) inzerce, zprostředkování obchodu, předvádění zboží, obchodní nebo podnikatelské informace, pomoc, poradenství a poskytování konzultací v obchodní činnosti, vytváření obchodních sítí, zprostředkování interaktivního obchodu pomocí globálních komunikačních sítí (Internet), referenční servis, marketing, styky s veřejností, služby v oblasti získávání obchodních kontrakčních partnerů, organizování komerčních a reklamních výstav, vytváření obchodních a obchodně-informačních sítí, zprostředkování obchodních záležitostí, shromažďování různého zboží pro třetí osoby (kromě jejich přepravy), v rozsahu zboží tříd 1 až 34, za účelem umožnění spotřebitelům, aby si tyto výrobky mohli pohodlně prohlížet a nakupovat, dovozní a vývozní agentura.
- (730) **TABAKUS GROUP, a.s.**, Rudé armády 652/27, Karviná, Hranice, 73301, CZ  
(740) Václav Pacl, Okrajová 4, Havířov - Podlesí, 73601

- (210) **O-426896**  
(220) 01.06.2005  
(320) 01.06.2005  
(511) 33, 34, 35  
(540)



- (510) (33) alkoholické nápoje, zejména vína a burčáky, destiláty a lihoviny, likéry, alkoholické esence a extrakty, medovina, míšené nápoje, zejména s převahou alkoholu, mošty s alkoholem; (34) tabák a byliny na kouření, tabák šňupavý a žvýkáci, tabákové výrobky, zejména cigarety s filtrem i bez filtru, cigarety s obsahem tabákových náhražek, bez léčebného účelu, cigarillos, doutníky, potřeby pro kuřáky, zvláště zápalky a zapalovače, též křesadla, cigaretové a doutníkové špičky a náustky, s výjimkou špiček a náustků z drahých kovů, doutníkové odřezávače, cigaretový papír a absorpční papíry do dýmek, dýmky a čističe dýmek, pouzdra na tabákové výrobky, zejména na cigarety, tabatěrky, dózy na tabák a na cigarety, popelníky, s výjimkou popelníků z drahých kovů; (35) inzerce, zprostředkování obchodu, předvádění zboží, obchodní nebo podnikatelské informace, pomoc, poradenství a poskytování konzultací v obchodní činnosti, vytváření obchodních sítí, zprostředkování

- interaktivního obchodu pomocí globálních komunikačních sítí (Internet), referenční servis, marketing, styky s veřejností, služby v oblasti získávání obchodních kontrakčních partnerů, organizování komerčních a reklamních výstav, vytváření obchodních a obchodně-informačních sítí, zprostředkování obchodních záležitostí, shromažďování různého zboží pro třetí osoby (kromě jejich přepravy), v rozsahu zboží tříd 1 až 34, za účelem umožnění spotřebitelům, aby si tyto výrobky mohli pohodlně prohlížet a nakupovat, dovozní a vývozní agentura.
- (730) **TABAKUS GROUP, a.s.**, Rudé armády 652/27, Karviná, Hranice, 73301, CZ  
(740) Václav Pacl, Okrajová 4, Havířov - Podlesí, 73601

- (210) **O-426897**  
(220) 01.06.2005  
(320) 01.06.2005  
(511) 9, 35, 38, 41, 42  
(540)

## Dvanáct odvážných

- (510) (9) vědecké, elektronické a optické přístroje a zařízení v rámci třídy 9, přístroje a zařízení pro přenos a zpracování informací, zejména v oblasti telekomunikací, sítě telekomunikační a výpočetní techniky a jejich části, sítě datové, jejich součástí a náhradní díly v rámci třídy 9, počítače, periferní zařízení počítačů v rámci třídy 9, záznamová média a nosiče záznamů, karty s pamětí, nosiče informací, zařízení pro zpracování dat, CD disky, prodejní automaty a přístroje a mechanismy pro reklamu v rámci třídy 9, telekomunikační zařízení, zejména koncová a rádiová zařízení, telefony, záznamníky, hlasové schránky, mobilní telefony, faxy, modemy, magnetické podpory zvukových záznamů; (35) propagace, reklama, inzertní a reklamní agentura, automatické zpracování informací, zprostředkovatelská a obstaravatelská činnost v oblasti obchodu, marketing, činnost ekonomických a organizačních poradců; (38) mobilní telekomunikační služby a ostatní telekomunikační služby, dále služby spočívající v přímém propojení lokálních pevných sítí se sítí mobilních telefonů, informační služby na Internetu, zejména úplatné či bezúplatné zpřístupňování a uveřejňování informací prostřednictvím Internetu, např. webových stránek, služby internetového portálu, služby extranetu společnosti, poskytování informačního servisu prostřednictvím telefonu, mobilní telekomunikační sítě, Internetu, poskytování přístupu na on-line informační služby a databáze, přenos, úplatné či bezúplatné poskytování informací, jehož předmětem může být jakákoli datová položka obsažená v databázích, on-line informační a databázové služby, komunikační služby prostřednictvím Internetu, vnějších a vnitřních sítí, šíření elektronických tiskovin, časopisů, periodik a knih prostřednictvím počítačové, datové, elektronické, telekomunikační nebo informační sítě, provozování informační a datové sítě, provozování veřejné mobilní radiotelefonní sítě, pronájem telekomunikačních okruhů, vedení sítí, zřizování a provozování veřejných, soukromých i účelových sítí, provozování datových a počítačových sítí, veškeré služby elektronických komunikací poskytované integrovanou digitální sítí, zejména pronájem fyzických přenosových kapacit, zajišťování komunikačního spojení, služby videokonferencí, připojení a komunikace prostřednictvím sítí Internet, elektronický přenos dokumentů, přenos informací, zprostředkování přenosu dat, zprostředkovatelská a poradenská činnost v oblasti telekomunikací, telekomunikačních zařízení a sítí mobilních telefonů; (41) vydavatelství nosičů informací, služby školicí a vzdělávací, služby publikační a vydávání tiskovin, organizace a provádění her a soutěží, sportovní a výchovná činnost, poskytování vizuálního, audio a audiovizuálního obsahu prostřednictvím telefonních, mobilních telekomunikačních sítí a sítě Internet; (42) analytické a inženýrské práce v oblasti telekomunikací, poradenská činnost v oblasti výpočetní techniky a jejího servisu, provozování počítačových center, zprostředkovatelská a obstaravatelská činnost v oblasti výpočetní techniky a informatiky, poradenská činnost v oblasti výpočetní techniky a elektrotechniky, hosting pro veškeré oblasti informačních technologií, včetně webových stránek v rámci Internetu, extranetu, intranetu, aplikací na systémech a sítí společnosti, klientských systémů, na hardwaru a infrastruktuře společnosti.

- (730) **Oskar Mobil a.s.**, Vinohradská 167, Praha 10, 10000, CZ  
(740) Linklaters v. o. s., Mgr. Karin Pomaizlová, advokát, Na Příkopě 19, Praha 1, 11719

- (210) **O-426903**  
(220) 01.06.2005  
(320) 01.06.2005  
(511) 18, 25, 41  
(540)

## CZECHTEK

- (510) (18) kůže, imitace kůže, výrobky z těchto materiálů, které nejsou zahrnuty do jiných tříd, kufrů a zavazadel; (25) oděvy, obuv, kloboučnické zboží; (41) zábava, sportovní a kulturní aktivity.  
(730) **Zavřel Petr**, Modřínová 1404/19, Praha 8, 18200, CZ

- (210) **O-426904**  
(220) 01.06.2005  
(320) 01.06.2005  
(511) 18, 25, 41  
(540)

## KICKDAFLOYD

- (510) (18) kůže, imitace kůže, výrobky z těchto materiálů, které nejsou zahrnuty do jiných tříd, kufrů a zavazadel; (25) oděvy, obuv, kloboučnické zboží; (41) zábava, sportovní a kulturní aktivity.  
(730) **Zavřel Petr**, Modřínová 1404/19, Praha 8, 18200, CZ

- (210) **O-426925**  
(220) 02.06.2005  
(320) 02.06.2005  
(511) 28  
(540)



- (510) (28) sportovní potřeby.  
(730) **Páv Václav Ing.**, Pražského 610, Praha 5, 15200, CZ

- (210) **O-426929**  
(220) 02.06.2005  
(320) 02.06.2005  
(511) 9, 11, 12, 18, 25, 28  
(540)

## PRODOLI

- (510) (9) ochranné přilby a helmy sportovní, tachometry, rychloměry, měřiče rychlosti, baterie do svítilen, nabíječky na elektrické baterie, brýle, sluneční brýle, ochranné brýle pro sportovní účely, pouzdra na brýle, cyklistické chrániče zubů, ochranné masky a štíty sportovní, ochranné obleky proti úrazům ve sportu, ochranné rukavice, zabezpečovací zařízení proti krádeži, manometry- tlakoměry, termostaty, osobní stereo soupravy, světelná signalizace, blikáče, plachty, ochranné výrobky; (11) světelné reflektory, světla a svítidla pro jízdní kola, baterky, kapesní svítilny, držáky na lampy a svítidla, kryty pro svítidla, lampy bezpečnostní, lampy pro směrové signály, signalizační světla, směrové žárovky pro vozidla, objímky a lampy na svítidla, plynové zapalovače, elektrické výbojky pro osvětlení, zářivky pro osvětlení, žárovky; (12) cyklistické galusky, velopláště, cyklistické pláště a duše pneumatik, převodové řetězy pro pozemní vozidla, cyklistické řetězy, jízdní kola a součásti jízdních kol, blatníky, cyklistické brzdy, převodové kliky, hlavice náboje (cyklistické převodové ústrojí), náhradní kola, paprsky (výplet kol), cyklistické pedály, poháněcí ústrojí, cyklistické hustilky, cyklistické rámy, cyklistická říditka, cyklistická sedla a jejich podpěry, cyklistické stupačky, cyklistické zvonky a houkačky, cyklistické nosiče, čelisti brzd, cyklistické rukojeti (na říditka), ráfky, představce (na říditka); (18) kožené a textilní doplňky k jízdním kolům, zejména batohy, brašny, tašky, ledvinky, tvarované brašny, brašny na nářadí k jízdním kolům a výrobky k jízdním kolům a pro cyklisty ve třídě 18, cestovní kufrů; (25) bundy sportovní, čepice, obuv sportovní, oděvy pro cyklisty, prádlo sportovní pohlcující pot, trička,

rybářské vesty; (28) sportovní potřeby zařazené do této třídy, tělocvičné a sportovní nářadí a náčiní, přístroje pro tělesnou kulturu a léčebnou gymnastiku, vybavení pro sportovní centra spadající do této třídy, vybavení pro fitness centra a indoor cycling, např. posilovací stroje a jejich součásti, činky, posilovače svalů.

- (730) **Dolejší Radek**, Pod Markem 479, Veselí nad Lužnicí, 39181, CZ  
(740) BOHEMIA PATENT, Ing. Jana Vanděliková, Umělecká 6, Praha 7, 17000

- (210) **O-426931**  
(220) 02.06.2005  
(320) 02.06.2005  
(511) 6, 11, 19  
(540)



- (510) (6) kovové stavební materiály a konstrukce, kovové ozdobné pohledové desky, kovové kryty zvukoabsorpčních panelů, kovové výrobky zámečnické a klempířské; (11) zařízení a přístroje pro osvětlení, zejména speciální zavěšované panely se svítilny; (19) nekovové stavební materiály, zejména zavěšované zvukoabsorpční panely, a to i jako nosiče osvětlovacích zařízení a reproduktorů ozvučení, zvukoabsorpční obklady stěn a stropů.  
(730) **Soning Praha - Centrum akustických služeb, a.s.**, Podlešínská 5, Praha 6, 16000, CZ  
(740) JUDr. Aleš Zábrš, Na Beránce 2, Praha 6, 16000

- (210) **O-426932**  
(220) 02.06.2005  
(320) 02.06.2005  
(511) 6, 11, 19  
(540)



- (510) (6) kovové stavební materiály a konstrukce, kovové ozdobné pohledové desky, kovové kryty zvukoabsorpčních panelů, kovové výrobky zámečnické a klempířské; (11) zařízení a přístroje pro osvětlení, zejména speciální zavěšované panely se svítilny; (19) nekovové stavební materiály, zejména zavěšované zvukoabsorpční panely, a to i jako nosiče osvětlovacích zařízení a reproduktorů ozvučení, zvukoabsorpční obklady stěn a stropů.  
(730) **Soning Praha - Centrum akustických služeb, a.s.**, Podlešínská 5, Praha 6, 16000, CZ  
(740) JUDr. Aleš Zábrš, Na Beránce 2, Praha 6, 16000

- (210) **O-426935**  
(220) 02.06.2005  
(320) 02.06.2005  
(511) 19  
(540)

## SYNALSID

- (510) (19) alumosilikátové obkladové desky pro vnější i vnitřní použití.  
(730) **SYNER, s.r.o.**, Rumunská 655/9, Liberec 4, 46001, CZ  
(740) TRAPLOVÁ-HAKR-KUBÁT Advokátní a patentová kancelář, JUDr. Jarmila Traplová, Přístavní 24, Praha 7, 17000

- (210) **O-426937**  
(220) 02.06.2005  
(320) 02.06.2005  
(511) 9, 35



(510) (9) světelné reklamní prostředky, světelné panely; (35) inzertní, reklamní a propagační činnost prostřednictvím jakéhokoliv média, pronájem reklamních, informačních a komunikačních míst v rámci této třídy.

(730) Němcová Dana, Prokopova 339, Písek, 39701, CZ

(210) **O-426940**

(220) 02.06.2005

(320) 02.06.2005

(511) 9

(540)



(510) (9) světelné reklamní prostředky.

(730) Němcová Dana, Prokopova 339, Písek, 39701, CZ

(210) **O-426942**

(220) 02.06.2005

(320) 02.06.2005

(511) 16

(540)



(510) (16) papír a výrobky z papíru, bloky, kancelářské potřeby, obalový materiál zařazený ve tř. 16, kalendáře, skládačky z papíru, reklamní a ozdobné předměty z papíru nebo lepenky.

(730) Němcová Dana, Prokopova 339, Písek, 39701, CZ

(210) **O-426947**

(220) 02.06.2005

(320) 02.06.2005

(511) 9

(540)



(510) (9) světelné reklamní prostředky, světelné panely.

(730) Němcová Dana, Prokopova 339, Písek, 39701, CZ

(210) **O-426951**

(220) 03.06.2005

(320) 03.06.2005

(511) 16, 32, 33

(540)

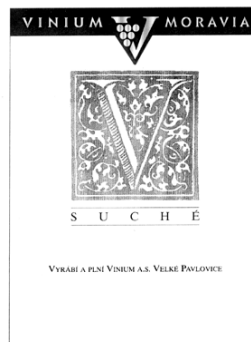

(510) (16) tiskoviny, reklamní a informační tiskoviny, etikety, obaly papírové a z plastů jinde neuvedené; (32) piva, minerální vody, šumivé nápoje a jiné nápoje nealkoholické, nápoje a šťávy ovocné, sirupy a jiné přípravky k zhotovování nápojů; (33) alkoholické nápoje (s výjimkou pív).

(730) VINIUM a.s., Hlavní 666, Velké Pavlovice, 69106, CZ

(740) Pavel Šafář, Široká 36/5, Praha 1, 11000

(210) **O-426956**

(220) 03.06.2005

(320) 03.06.2005

(511) 35, 41

(540)

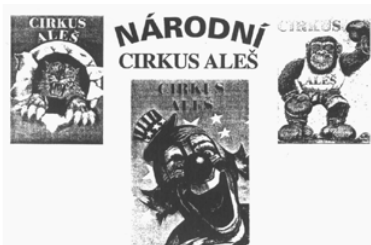

(510) (35) propagace a reklama při provozování cirkusů, zejména cirkusových panelů (poutačů); (41) provoz cirkusu, pronájem cirkusových stanů, veřejné produkce artistů, klaunů, kouzelníků a drezúry cirkusové zvíře, vizuální umění pro veřejnost.

(730) Aleš Antonín, Plaská 1342/47, Plzeň, 32300, CZ

(740) Irena Langrová, Skrétova 48, Plzeň, 30100

(210) **O-426963**

(220) 03.06.2005

(320) 03.06.2005

(511) 16, 35, 36

(540)

## FitTest

(510) (16) reklamní, inzertní a propagační tiskoviny všeho druhu; (35) propagační, reklamní a inzertní služby prostřednictvím jakéhokoli média; (36) bankovní obchody a bankovní a finanční služby a služby s těmito službami související.

(730) Česká spořitelna, a.s. centrála, Olbrachtova 1929/62, Praha 4, 14000, CZ

(210) **O-426964**

(220) 03.06.2005

(320) 03.06.2005

(511) 16, 35, 36

(540)



(510) (16) reklamní, inzertní a propagační tiskoviny všeho druhu; (35) propagační, reklamní a inzertní služby prostřednictvím jakéhokoli média; (36) bankovní obchody a bankovní a finanční služby a služby s těmito službami související.

(590) Barevná

(730) **Česká spořitelna, a.s. centrála**, Olbrachtova 1929/62, Praha 4, 14000, CZ

(210) **O-426965**  
(220) 03.06.2005  
(320) 03.06.2005  
(511) 16, 35, 36  
(540)



(510) (16) reklamní, inzertní a propagační tiskoviny všeho druhu; (35) propagační, reklamní a inzertní služby prostřednictvím jakéhokoli média; (36) bankovní obchody a bankovní a finanční služby a služby s těmito službami související.

(590) Barevná  
(730) **Česká spořitelna, a.s. centrála**, Olbrachtova 1929/62, Praha 4, 14000, CZ

(210) **O-427025**  
(220) 06.06.2005  
(320) 06.06.2005  
(511) 3, 5, 35  
(540)

*Original* **ATOK**

(510) (3) přípravky pro bělení a jiné prací prostředky, přípravky pro čištění, leštění, odmašťování a broušení, mýdla, parfumerie, vonné oleje, kosmetika, vlasové vody, zubní pasty; (5) výrobky farmaceutické, veterinářské a hygienické, diabetické přípravky pro léčebné účely, potraviny pro batolata, náplasti, obvazový materiál, dezinfekční přípravky; (35) propagační činnost, reklama, pomoc při řízení obchodní činnosti, obchodní administrativy, kancelářské práce.

(730) **Cosmetic Karl Hadek International s.r.o.**, Přemyslovců 24, Ústí nad Labem, 40007, CZ  
(740) JUDr. Jan Michalec, Dlouhá 5, Ústí nad Labem, 40001

(210) **O-427026**  
(220) 06.06.2005  
(320) 06.06.2005  
(511) 3, 5, 35  
(540)

**CKHI**

(510) (3) přípravky pro bělení a jiné prací prostředky, přípravky pro čištění, leštění, odmašťování a broušení, mýdla, parfumerie, vonné oleje, kosmetika, vlasové vody, zubní pasty; (5) výrobky farmaceutické, veterinářské a hygienické, diabetické přípravky pro léčebné účely, potraviny pro batolata, náplasti, obvazový materiál, dezinfekční přípravky; (35) propagační činnost, reklama, pomoc při řízení obchodní činnosti, obchodní administrativy, kancelářské práce.

(730) **Cosmetic Karl Hadek International s.r.o.**, Přemyslovců 24, Ústí nad Labem, 40007, CZ  
(740) JUDr. Jan Michalec, Dlouhá 5, Ústí nad Labem, 40001

(210) **O-427027**  
(220) 06.06.2005  
(320) 06.06.2005  
(511) 3, 5, 35  
(540)

**ATOK**

(510) (3) přípravky pro bělení a jiné prací prostředky, přípravky pro čištění, leštění, odmašťování a broušení, mýdla, parfumerie, vonné oleje, kosmetika, vlasové vody, zubní pasty; (5) výrobky farmaceutické, veterinářské a hygienické, diabetické přípravky pro léčebné účely, potraviny pro batolata, náplasti, obvazový materiál, dezinfekční přípravky; (35) propagační činnost, reklama, pomoc při řízení obchodní činnosti, obchodní administrativy, kancelářské práce.

(730) **Cosmetic Karl Hadek International s.r.o.**, Přemyslovců 24, Ústí nad Labem, 40007, CZ  
(740) JUDr. Jan Michalec, Dlouhá 5, Ústí nad Labem, 40001

(210) **O-427029**  
(220) 06.06.2005  
(320) 06.06.2005  
(511) 3, 5, 35  
(540)

**ATOK**

(510) (3) přípravky pro bělení a jiné prací prostředky, přípravky pro čištění, leštění, odmašťování a broušení, mýdla, parfumerie, vonné oleje, kosmetika, vlasové vody, zubní pasty; (5) výrobky farmaceutické, veterinářské a hygienické, diabetické přípravky pro léčebné účely, potraviny pro batolata, náplasti, obvazový materiál, dezinfekční přípravky; (35) propagační činnost, reklama, pomoc při řízení obchodní činnosti, obchodní administrativy, kancelářské práce.

(730) **Cosmetic Karl Hadek International s.r.o.**, Přemyslovců 24, Ústí nad Labem, 40007, CZ  
(740) JUDr. Jan Michalec, Dlouhá 5, Ústí nad Labem, 40001

(210) **O-427031**  
(220) 06.06.2005  
(320) 06.06.2005  
(511) 3, 5, 35  
(540)

**ATOK**

(510) (3) přípravky pro bělení a jiné prací prostředky, přípravky pro čištění, leštění, odmašťování a broušení, mýdla, parfumerie, vonné oleje, kosmetika, vlasové vody, zubní pasty; (5) výrobky farmaceutické, veterinářské a hygienické, diabetické přípravky pro léčebné účely, potraviny pro batolata, náplasti, obvazový materiál, dezinfekční přípravky; (35) propagační činnost, reklama, pomoc při řízení obchodní činnosti, obchodní administrativy, kancelářské práce.

(730) **Cosmetic Karl Hadek International s.r.o.**, Přemyslovců 24,  
Ústí nad Labem, 40007, CZ  
(740) JUDr. Jan Michalec, Dlouhá 5, Ústí nad Labem, 40001

(220) 07.06.2005  
(320) 07.06.2005  
(511) 29, 30, 43  
(540)

(210) **O-427033**  
(220) 06.06.2005  
(320) 06.06.2005  
(511) 36, 37, 42  
(540)

**DEVELOPING**

(510) (36) činnost realitní kanceláře, nákup, prodej, pronájem a leasing nemovitostí, správa nemovitostí, poradenství v oblasti nemovitostí, investiční činnost, finanční odhady a oceňování nemovitostí, zprostředkování uvedených služeb, zprostředkování půjček a hypoték, zprostředkování finančních úvěrů; (37) stavební činnost, provádění inženýrských staveb, průmyslových staveb, bytových a občanských staveb (včetně vybavení sídlišť), výstavba kanalizačních a vodovodních sítí, poddodávky pro uvedené stavby, izolování staveb, dozor nad stavbami, stavební informace, poradensko-konzultační činnost ve stavebnictví, opravy, údržba, rekonstrukce, montážní a instalační práce ve stavebnictví, zprostředkování uvedených služeb, poradenská a konzultační činnost ve stavebnictví; (42) inženýrská činnost ve stavebnictví, technicko-inženýrská činnost v investiční výstavbě, projektová činnost, projektování staveb, architektonické poradenství, architektura, expertizy (inženýrské práce), studie technických projektů, poradenská a konzultační činnost v investiční výstavbě, zprostředkování uvedených služeb.

(730) **Green's Restaurants, s.r.o.**, nám. 14. října 642/17, Praha 5 - Smíchov, 15000, CZ  
(740) UNIPATENT, Ing. Jiří Chlustina, Jana Masaryka 43-47, Praha 2, 12000

(590) Barevná  
(730) **E & J s.r.o.**, Záhradnícka 72, Bratislava, 82108, SK  
(740) KUDRILČKA & SEDLÁK Advokátní, patentová a známková kancelář, Ing. Jiří Sedlák, Husova 16, České Budějovice, 37001

(210) **O-427079**  
(220) 07.06.2005  
(320) 07.06.2005  
(511) 19, 37, 42  
(540)

**STAVEBNINY**  
KB BLOK

(210) **O-427036**  
(220) 06.06.2005  
(320) 06.06.2005  
(511) 7, 11  
(540)

## DITECH

(510) (7) stroje a obráběcí stroje; (11) přístroje pro osvětlení, topení, výrobu páry, pro vaření, přístroje chladicí, pro sušení, ventilaci, rozvod vody a sanitární zařízení.  
(730) **DITECH CZ s.r.o.**, Helvíkovice 90, Helvíkovice, 56401, CZ

(510) (19) stavební materiály nekovové, jako např. dlažba, obrubníky, cihly, zdicí bloky, tvarovky, překlady, stropní prvky, střešní krytina, písek, vápno, cement a výrobky z cementu a betonu; (37) stavebnictví, opravy, instalace; (42) projektování, architektonické a urbanistické návrhy a studie, konzultační a poradenská činnost v oboru projektování staveb a volby stavebních materiálů, stavební a technické výpočty a expertizy.  
(730) **KERAMICKÝ A BĚTONOVÝ BLOK, s.r.o.**, Postoloprty - průmyslová zóna, Masarykova 635, Postoloprty, 43942, CZ  
(740) Mgr. David Krofta, Haštalská 27, Praha 1, 11000

(210) **O-427065**  
(220) 06.06.2005  
(320) 06.06.2005  
(511) 25  
(540)



(510) (25) oblečení, boty, holínky, pantofle, sandály, boty pohorky, domácí obuv, boty typu espadrilles, sportovní obuv, cvičky, gumovky, ponožky, punčochy, punčochové kalhoty, legíny, oteplovací legíny, vložkové podrážky a výztuhy do bot.  
(590) Barevná  
(730) **Leder & Schuh Aktiengesellschaft**, Lastenstrasse 11, Graz, AT  
(740) JUDr. David Štros, advokát, patentový zástupce, Husova 5, Praha 1, 11000

(210) **O-427084**  
(220) 07.06.2005  
(320) 07.06.2005  
(511) 35, 39, 43  
(540)

**Orbis Link**

## Vítejte na palubě

(510) (35) obstaravatelská a zprostředkovatelská činnost v oblasti obchodu, obchodování a zprostředkování obchodování prostřednictvím Internetu, využití Internetu v rámci této třídy v oblasti vyhledávacích služeb, činnost komerční informační kanceláře, marketing, reklama, inzerce a propagace všemi druhy médií; (39) služby cestovní agentury, zejména zprostředkování dopravy, organizování a zprostředkování cestovních služeb, služby spojené s přepravou osob, zavazadel a nákladů, rezervace

(210) **O-427078**



a objednávky přepravy, rezervace v dopravě a cestování prostřednictvím datové komunikační sítě, cestovní programy a informace, rezervace jízdenek a místenek, poskytování informací o dopravních cestách a způsobech přepravy, průvodcovské služby; (43) služby cestovní kanceláře v rámci této třídy, zprostředkování ubytovacích a stravovacích služeb.

- (590) Barevná  
(730) **Orbis Link, s.r.o.**, Slavíkova 19, Praha 2, 12000, CZ  
(740) Ing. Michal Jupa, patentový zástupce, Na Baních 1385, Praha 5 - Zbraslav, 15600

- (210) **O-427088**  
(220) 07.06.2005  
(320) 07.06.2005  
(511) 5  
(540)

### Adults Dophilus

- (510) (5) doplňky výživové upravené pro léčebné účely.  
(730) **Pharma Agency, s.r.o.**, Zelený pruh 1091, Praha 4, 14000, CZ

- (210) **O-427089**  
(220) 07.06.2005  
(320) 07.06.2005  
(511) 5  
(540)

### Seniors Dophilus

- (510) (5) doplňky výživové upravené pro léčebné účely.  
(730) **Pharma Agency, s.r.o.**, Zelený pruh 1091, Praha 4, 14000, CZ

- (210) **O-427093**  
(220) 07.06.2005  
(320) 07.06.2005  
(511) 3  
(540)

### REXONA AIR PETALS

- (510) (3) mýdla, parfumerie, kosmetické přípravky, kolínské vody, parfémované tělové spreje, pleťové oleje, krémy a vody, pěny na holení, gely na holení, vody před holením a po holení, pudry, sprchové a koupelňové přípravky, vlasové vody, zubní pasty, ústní vody nikoliv pro léčebné účely, deodoranty, antiperspiranty pro osobní užití, toaletní přípravky nikoliv pro léčebné účely.  
(730) **UNILEVER N.V.**, Weena 455, AL Rotterdam, 3013, NL  
(740) **KOREJZOVÁ & SPOL. v.o.s.**, Mgr. Petra Korejzová, Spálená 29, Praha 1, 11000

- (210) **O-427096**  
(220) 07.06.2005  
(320) 07.06.2005  
(511) 25  
(540)



- (510) (25) oděvy, obuv, konfekce, oděvní doplňky v rámci této třídy.  
(590) Barevná  
(730) **Kolbábek Jaromír**, Hornická 981, Bystřice nad Perštejnem, 59301, CZ

- (210) **O-427107**  
(220) 07.06.2005  
(320) 07.06.2005  
(511) 35, 40, 41

(540)



- (510) (35) reklama, propagace, reklamní nebo inzertní materiály, zejména letáky a prospekty (rozšiřování zákazníkům), reklamní texty (vydávání, zveřejňování, oznámení, vyhlášení, publikování), předvádění zboží pro reklamní účely a podporu prodeje, obchodní nebo podnikatelský průzkum, organizování komerčních nebo reklamních výstav, překlad informací do počítačových databází, on-line inzerce, zprostředkování on-line prodeje léčebných a kosmetických prostředků, čajů, čajů pro kojence, batolata a děti, čajů pro kojící matky, poskytování obchodních nebo podnikatelských informací a jiných informačních produktů komerčního nebo reklamního charakteru, věrnostní program s odměnami pro zákazníky; (40) vyvolávání fotografických filmů, vyvolávání digitálních fotografií, kopírování fotografických snímků, potisk textilií; (41) fotografování, organizování a vedení zábavných, vzdělávacích a sportovních soutěží, organizování a vedení kolokvií, konferencí, kongresů, seminářů a sympozií klubové služby (výchovně-zábavné).

- (590) Barevná  
(730) **LIFTEC CZ, spol. s r.o.**, Počernická 272/96, Praha 10, 10803, CZ  
(740) Ing. Hana Dušková, patentový zástupce, Travná 1285, Praha 14 - Kyje, 19800

- (210) **O-427111**  
(220) 07.06.2005  
(320) 07.06.2005  
(511) 29, 30, 35  
(540)



- (510) (29) tofu; (30) potraviny na bázi ovsa a sojové výrobky v rámci této třídy; (35) zprostředkování obchodní činnosti.  
(730) **VITALL s.r.o.**, Jivenská 1294/4, Praha 4, 14000, CZ

- (210) **O-427112**  
(220) 07.06.2005  
(320) 07.06.2005  
(511) 35, 39, 41, 42, 43  
(540)



- (510) (35) agentura obchodní, komerční výstavy, marketingové studie, pořádání veletrhů pro obchodní a reklamní účely; (39) organizace exkurzí, výlety; (41) cvičení praktické, informace o možnostech rekreace, workshopy, klubové služby, organizace párty, organizování a vedení seminářů; (42) poradenství o ochraně životního prostředí; (43) provoz jídelny, provoz penzionu, pronájem jednacích místností, provoz restaurace samoobslužné.  
(730) **VITALL s.r.o.**, Jivenská 1294/4, Praha 4, 14000, CZ

- (210) **O-427126**



(220) 08.06.2005  
(320) 08.06.2005  
(511) 3, 5, 30  
(540)



**Healthy Line**

- (510) (3) rostlinné koupelové směsi, rostlinná kosmetika; (5) rostlinné koupelové směsi, balené léčivé rostliny, zdravotní čaje v nálevových sáčcích, rostlinné extrakty a tinktury, to vše pro lékařské účely; (30) bylinné, ovocné a černé čaje v nálevových sáčcích.
- (730) **Megafyt - R spol. s r.o.**, U Elektrárny 516, Vrané nad Vltavou, 25246, CZ
- (740) Baker & McKenzie v.o.s., JUDr. Gabriela Vendlová, Ph.D., Klimentská 46, Praha, 11000

(210) **O-427132**  
(220) 08.06.2005  
(320) 08.06.2005  
(511) 37  
(540)

**KLIMAKOM**

- (510) (37) stavebnictví.  
(730) **KLIMAKOM, spol. s r.o. Ing.**, Horova 69, Brno, 61600, CZ

(210) **O-427133**  
(220) 08.06.2005  
(320) 08.06.2005  
(511) 35, 41, 43  
(540)

**Divadlo Na Jezerce**

- (510) (35) propagační a reklamní činnost; (41) pořádání divadelních představení a dalších kulturních produkcí, činnost umělecké agentury, pořádání kulturních a vzdělávacích výstav, zábava, vydávání periodických a neperiodických tiskovin.
- (730) **DIVADLO NA JEZERCE**, Na Jezerce 1451, Praha 4, 14000, CZ

(210) **O-427135**  
(220) 08.06.2005  
(320) 08.06.2005  
(511) 1, 19  
(540)



- (510) (1) přísada do cementu, regulátor tuhnutí cementu, hnojiva, zejména pro základní hnojení sírou; (19) sádrovec, sádra, sádrokartóny, sádrová pojiva, přísady do cementu.
- (730) **Precheza, a. s. Přerov**, nábř. Dr. E. Beneše 24, Přerov, 75102, CZ

(210) **O-427136**  
(220) 08.06.2005  
(320) 08.06.2005

(511) 25, 35  
(540)



- (510) (25) textilní výrobky, oděvy textilní, oděvní doplňky, oděvy dámské, pánské, dětské, obuv, barety, bundy sportovní, bundy sportovní s kapucí (s kožešinovou nebo plyšovou vložkou), čapky, čelenky, čepice, čepice s kšiltý, kabáty krátké, kalhoty, kamaše, kapuce, klapky na uši, klobouky, kombiné (spodní prádlo, kombinézy (oděvy), kombinézy pracovní, konfekce, korzety (spodní prádlo), kostýmy, obleky, oděvy z kůže, oděvy z napodobenin kůže, koupací oděvy, oděvy nepromokavé, oděvy plážové, oděvy pletené, oděvy riflové, oděvy tělocvičné, opasky, košile, koupací pláště, kožešiny (oděvy), kravaty, leginy, límce, noční kabátky, plavky, pláště, pláště koupací, pláštěnky, podprsenky, podvazkové pásy, pokrývky hlavy, ponožky, prádlo (osobní, spodní), přehozy kolem ramen (oděvy), pulovry, punčocháče, punčochy, pyžama, rukavice, rukavice bez prstů, saka, spodky, spodničky, sukně, svetry, svrchní kabáty, šály, šátky, šaty dámské, šle, tílka, košilky, trička, uniformy, vesty, výbavičky pro novorozence (oděvy), zástěry, závoje, zimníky, župany; (35) poskytování pomoci při výkonu hospodářské činnosti, zprostředkování obchodních záležitostí, činnost dovozní a vývozní agentury - organizace a provozování vývozu a dovozu zboží, zprostředkování nákupu a prodeje v oblasti obchodu s oděvy a spodním prádlem.
- (730) **Fa - D, a. s.**, Kociánka 12/5, Brno - Královo Pole, 61200, CZ  
(740) Ing. Vladimír Čmejla, Rašínovo nábřeží 54, Praha 2, 12800

(210) **O-427137**  
(220) 08.06.2005  
(320) 08.06.2005  
(511) 9  
(540)



- (510) (9) příslušenství pro mobilní telefony jako jsou napáječe, CL adaptéry, baterie, antény, anténní adaptéry, boostery, repeatery, kožená pouzdra pro mobilní telefony, pouzdra pro mobilní telefony, kryty mobilních telefonů.
- (730) **Příbýl Martin**, U Koruny 1248, Hradec Králové, 50002, CZ

(210) **O-427139**  
(220) 08.06.2005  
(320) 08.06.2005  
(511) 9, 11  
(540)



- (510) (9) nápojové automaty; (11) ohříváče vody.
- (590) Barevná  
(730) **Zdeněk CHLUBNA**, Reissigova 15, Brno, 61200, CZ  
(740) Ing. Jiří Malůšek, Mendlovo nám. 1a, Brno, 60300

(210) **O-427144**

(220) 08.06.2005  
(320) 08.06.2005  
(511) 3, 41, 44  
(540)



(510) (3) kosmetické přípravky; (41) školení odborné v kosmetických službách a poskytování odborných znalostí; (44) kosmetické služby.

(730) **Petřinová Jana**, Hurbanova 1173/9, Praha 4 - Krč, 14200, CZ

(210) **O-427154**  
(220) 08.06.2005  
(320) 08.06.2005  
(511) 36  
(540)



(510) (36) realitní kanceláře.

(590) Barevná

(730) **TRIÁDA realitní kanceláře s. r. o.**, Zdeňka Nejedlého 809, Turnov, 51101, CZ

(210) **O-427155**  
(220) 08.06.2005  
(320) 08.06.2005  
(511) 16, 32, 33  
(540)

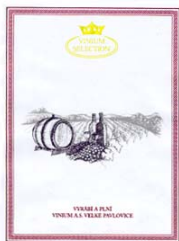

(510) (16) tiskoviny, reklamní a informační materiály, etikety, obaly papírové a z plastů jinde neuvedené, obaly a tašky z papíru a plastů; (32) piva, minerální vody, šumivé nápoje a jiné nápoje nealkoholické, nápoje a šťávy ovocné, sirupy a jiné přípravky k zhotovování nápojů; (33) alkoholické nápoje.

(590) Barevná

(730) **VINIUM a. s.**, Hlavní 666, Velké Pavlovice, 69106, CZ

(740) Pavel Šafář, Široká 36/5, Praha 1, 11000

(210) **O-427156**  
(220) 08.06.2005  
(320) 08.06.2005  
(511) 16, 32, 33  
(540)



(510) (16) tiskoviny, reklamní a informační materiály, etikety, obaly papírové a z plastů jinde neuvedené, obaly a tašky z papíru a plastů; (32) piva, minerální vody, šumivé nápoje a jiné nápoje

nealkoholické, nápoje a šťávy ovocné, sirupy a jiné přípravky k zhotovování nápojů; (33) alkoholické nápoje.

(590) Barevná

(730) **VINIUM a. s.**, Hlavní 666, Velké Pavlovice, 69106, CZ

(740) Pavel Šafář, Široká 36/5, Praha 1, 11000

(210) **O-427157**  
(220) 08.06.2005  
(320) 08.06.2005  
(511) 21, 25, 43  
(540)



(510) (21) náčiní a nádoby pro domácnost nebo kuchyň; (25) oděvy, obuv, pokrývky hlavy; (43) hostinská činnost.

(730) **Šmerhová Eva**, Janovského 1349/24, Praha 7, 17000, CZ

(210) **O-427158**  
(220) 08.06.2005  
(320) 08.06.2005  
(511) 43  
(540)

## Sahara Cafe s.r.o.

(510) (43) hostinská činnost.

(730) **Sahara Cafe s.r.o.**, Ibsenova 1, Praha 2, 12000, CZ

(740) Dr. Michaela Vašíčková, Panská 5, Praha 1, 11000

(210) **O-427159**  
(220) 08.06.2005  
(320) 08.06.2005  
(511) 5, 32, 36  
(540)

## TACHYON

(510) (5) výrobky dietetické pro léčebné účely, potraviny pro děti, batolata a nemocné, potravinové přípravky a doplňky všeho druhu, jako posilující přípravky, tonika, vitamínové přípravky, poživatiny pro doplnění redukčních diet nebo přípravků pro hubnutí, vše s léčebnými účinky, přípravky s léčebnými účinky obsahující biochemické katalyzátory, zejména pro fyzicky aktivní osoby, rekonvalescenty a nemocné, vše výše uvedené určené k léčebným účelům, dezinfekční prostředky, WC deodoranty, WC osvěžovače, WC gely, přípravky pro dezinfekci bytu, prostředky k ničení plevele a k hubnutí živočišných škůdců, přípravky zvěrolékařské, diabetické přípravky pro léčebné účely; (32) piva všeho druhu, vody minerální a šumivé a jiné nealkoholické nápoje, sirupy a jiné přípravky k přípravě nápojů, ovocné šťávy a nápoje z ovocných šťáv, šťávy zeleninové na pití, jako šťáva rajčatová, energetické nápoje, iontové nápoje; (36) pojišťovnictví a peněžní služby, včetně poskytování ručení, leasingové služby finanční, úvěrování zbožových nákupů, poradenství v oblasti úvěrové politiky, kontrola, vedení, ochrana, správa pozemků, budov a bytů, bytových i nebytových prostor.

(730) **Blue bean, s.r.o.**, Americká 5, Praha 2, 12000, CZ

(740) Václav Müller, patentový zástupce, Filipova 2016, Praha 4, 14800

(210) **O-427160**  
(220) 08.06.2005  
(320) 08.06.2005  
(511) 2, 3, 5, 17, 21, 25

(540)

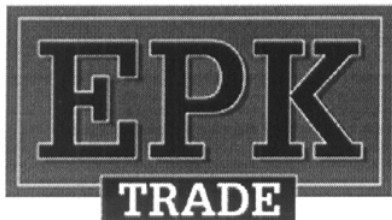

(510) (2) barvy, nátěry, laky, ochranné prostředky proti korozi a proti bakteriozaci dřeva, barviva, mořidla, přírodní pryskyřice s surovém stavu, kovy listkové a práškové pro malíře, dekoratéry a umělce, přípravky k barvení potravin a nápojů; (3) kosmetické výrobky, čističe skvrn, přípravky na čištění textilií a jiných předmětů, hygienické potřeby, jako mýdla, deodoranty pro osobní potřebu, mýdla tekutá, šampóny vlasové i tělové, sprchové gely, gely na vlasy, pěny a sole do koupelí, čisticí prostředky pro pleť, opalovací krémy, pleťové masky, balzámy na rty, krémy, zubní pasty, prací prostředky i tekuté, pěny a vody po holení, přípravky k čištění, leštění a odmašťování, brusné přípravky, voňavkářské výrobky, parfémy, éterické oleje, dekorativní kosmetika jako rtěnky, umělé řasy, makeupy, spreje pro osvěžení dechu apod.; (5) výrobky dietetické, pro léčebné účely, potraviny pro děti, batolata a nemocné, potravinové přípravky a doplňky všeho druhu, jako posilující přípravky, tonika, vitamínové přípravky, poživatiny pro doplnění redukčních diet nebo přípravků pro hubnutí, vše s léčebnými účinky, přípravky s léčebnými účinky obsahující biochemické katalyzátory, zejména pro fyzicky aktivní osoby, rekonvalescenty a nemocné, vše výše uvedené určené k léčebným účelům, menstruační kalhoty, menstruační tampóny, menstruační vložky, absorpční tampóny, absorpční vata, přípravky pro osvěžení vzduchu, dezinfekční prostředky, WC deodoranty, WC osvěžovače, WC gely, přípravky pro dezinfekci bytu, prostředky k ničení plevele a k hubení živočišných škůdců, přípravky zvěrolékařské, diabetické přípravky pro léčebné účely; (17) plastové výlisky, plastové výrobky a součástky pro různé druhy průmyslu, jež spadají do této třídy, termosety, výrobky z gumy, kaučuku jako např. těsnící kroužky z pryže, gumové zátky a jiné pryžové výlisky, izolační nátěry; (21) drobné nářadí a přenosné nádoby k domácím a kuchyňským účelům, jako kuchyňské nádoby, vědra, plechové misky a nádoby, misky a nádoby z plastických a jiných hmot, ručně poháněné strojky na mletí, sekání, lisování, odstraňování prachu a nečistot, tlakové hrnce s výjimkou elektrických, hřebeny a mycí houby, toaletní kufříky, kartáče, kartáčnický materiál, pomůcky k úklidu, jako utěrky na čištění a úklid, utěrky na nábytek, utěrky napuštěné čisticími přípravky na čištění, rukavice pro domácnost, potřeby toaletní, zubní kartáčky, zboží skleněné, výrobky z porcelánu a kameniny nezařazené v jiných třídách; (25) oděvy, saka, kalhoty, svetry, košile, obleky, sukně, pláště, kostýmy, cvičební úbory, oděvní doplňky spadající do třídy 25, jako pásky ke kamašim, klapky na uši, kravaty, motýlky, šály, rukavice, klobouky, čepice, ponožky, šle, spodní prádlo, kožešinové ozdoby oděvní, blůzy, barety, šátky, podkolenky, boty, turistické oděvy, opasky, pracovní oděvy, oděvy pro volný čas, zejména pro sport, spadající do této třídy.

(730) E. P. K. Trade s.r.o., Střížkovská 110/3, Praha 8, 18000, CZ  
(740) Václav Müller, patentový zástupce, Filipova 2016, Praha 4, 14800

(210) O-427161  
(220) 08.06.2005  
(320) 08.06.2005  
(511) 3, 5, 21, 25  
(540)



(510) (3) kosmetické výrobky, čističe skvrn, přípravky na čištění

textilií a jiných předmětů, hygienické potřeby, jako mýdla, deodoranty pro osobní potřebu, mýdla tekutá, šampóny vlasové i tělové, sprchové gely, gely na vlasy, pěny a sole do koupelí, čisticí prostředky pro pleť, opalovací krémy, pleťové masky, balzámy na rty, krémy, zubní pasty, prací prostředky i tekuté, pěny a vody po holení, přípravky k čištění, leštění a odmašťování, brusné přípravky, voňavkářské výrobky, parfémy, éterické oleje, dekorativní kosmetika jako rtěnky, umělé řasy, makeupy, spreje pro osvěžení dechu apod.; (5) výrobky dietetické, pro léčebné účely, potraviny pro děti, batolata a nemocné, potravinové přípravky a doplňky všeho druhu, jako posilující přípravky, tonika, vitamínové přípravky, poživatiny pro doplnění redukčních diet nebo přípravků pro hubnutí, vše s léčebnými účinky, přípravky s léčebnými účinky obsahující biochemické katalyzátory, zejména pro fyzicky aktivní osoby, rekonvalescenty a nemocné, vše výše uvedené určené k léčebným účelům, menstruační kalhoty, menstruační tampóny, menstruační vložky, absorpční tampóny, absorpční vata, přípravky pro osvěžení vzduchu, dezinfekční prostředky, WC deodoranty, WC osvěžovače, WC gely, přípravky pro dezinfekci bytu, prostředky k ničení plevele a k hubení živočišných škůdců, přípravky zvěrolékařské, diabetické přípravky pro léčebné účely; (21) drobné nářadí a přenosné nádoby k domácím a kuchyňským účelům, jako kuchyňské nádoby, vědra, plechové misky a nádoby, misky a nádoby z plastických a jiných hmot, ručně poháněné strojky na mletí, sekání, lisování, odstraňování prachu a nečistot, tlakové hrnce s výjimkou elektrických, hřebeny a mycí houby, toaletní kufříky, kartáče, kartáčnický materiál, pomůcky k úklidu, jako utěrky na čištění a úklid, utěrky na nábytek, utěrky napuštěné čisticími přípravky na čištění, rukavice pro domácnost, potřeby toaletní, zubní kartáčky, zboží skleněné, výrobky z porcelánu a kameniny nezařazené v jiných třídách; (25) oděvy, saka, kalhoty, svetry, košile, obleky, sukně, pláště, kostýmy, cvičební úbory, oděvní doplňky spadající do třídy 25, jako pásky ke kamašim, klapky na uši, kravaty, motýlky, šály, rukavice, klobouky, čepice, ponožky, šle, spodní prádlo, kožešinové ozdoby oděvní, blůzy, barety, šátky, podkolenky, boty, turistické oděvy, opasky, pracovní oděvy, oděvy pro volný čas, zejména pro sport, spadající do této třídy.

(730) E. P. K. Trade s.r.o., Střížkovská 110/3, Praha 8, 18000, CZ  
(740) Václav Müller, patentový zástupce, Filipova 2016, Praha 4, 14800

(210) O-427162  
(220) 08.06.2005  
(320) 08.06.2005  
(511) 3, 5, 21, 25  
(540)



(510) (3) kosmetické výrobky, čističe skvrn, přípravky na čištění textilií a jiných předmětů, hygienické potřeby, jako mýdla, deodoranty pro osobní potřebu, mýdla tekutá, šampóny vlasové i tělové, sprchové gely, gely na vlasy, pěny a sole do koupelí, čisticí prostředky pro pleť, opalovací krémy, pleťové masky, balzámy na rty, krémy, zubní pasty, prací prostředky i tekuté, pěny a vody po holení, přípravky k čištění, leštění a odmašťování, brusné přípravky, voňavkářské výrobky, parfémy, éterické oleje, dekorativní kosmetika jako rtěnky, umělé řasy, makeupy, spreje pro osvěžení dechu apod.; (5) výrobky dietetické, pro léčebné účely, potraviny pro děti, batolata a nemocné, potravinové přípravky a doplňky všeho druhu, jako posilující přípravky, tonika, vitamínové přípravky, poživatiny pro doplnění redukčních diet nebo přípravků pro hubnutí, vše s léčebnými účinky, přípravky s léčebnými účinky obsahující biochemické katalyzátory, zejména pro fyzicky aktivní osoby, rekonvalescenty a nemocné, vše výše uvedené určené k léčebným účelům, menstruační kalhoty, menstruační tampóny, menstruační vložky, absorpční tampóny, absorpční vata, přípravky pro osvěžení vzduchu, dezinfekční prostředky, WC

deodoranty, WC osvěžovače, WC gely, přípravky pro dezinfekci bytu, prostředky k ničení plevele a k hubení živočišných škůdců, přípravky zvěrolékařské, diabetické přípravky pro léčebné účely; (21) drobné nářadí a přenosné nádoby k domácím a kuchyňským účelům, jako kuchyňské nádobí, vědra, plechové misky a nádoby, misky a nádoby z plastických a jiných hmot, ručně poháněné strojky na mletí, sekání, lisování, odstraňování prachu a nečistot, tlakové hrnce s výjimkou elektrických, hřebeny a mycí houby, toaletní kufříky, kartáče, kartáčnický materiál, pomůcky k úklidu, jako utěrky na čištění a úklid, utěrky na nábytek, utěrky napuštěné čistícími přípravky na čištění, rukavice pro domácnost, potřeby toaletní, zubní kartáčky, zboží skleněné, výrobky z porcelánu a kameniny nezařazené v jiných třídách; (25) oděvy, saka, kalhoty, svetry, košile, obleky, sukně, pláště, kostýmy, cvičební úbory, oděvní doplňky spadající do třídy 25, jako pásky ke kamaším, klapky na uši, kravaty, motýlky, šály, rukavice, klobouky, čepice, ponožky, šle, spodní prádlo, kožesinové ozdoby oděvní, blůzy, barety, šátky, podkolenky, boty, turistické oděvy, opasky, pracovní oděvy, oděvy pro volný čas, zejména pro sport, spadající do této třídy.

- (730) **E. P. K. Trade s.r.o.**, Střížkovská 110/3, Praha 8, 18000, CZ  
(740) Václav Müller, patentový zástupce, Filipova 2016, Praha 4, 14800

zubní kartáčky, zboží skleněné, výrobky z porcelánu a kameniny nezařazené v jiných třídách; (25) oděvy, saka, kalhoty, svetry, košile, obleky, sukně, pláště, kostýmy, cvičební úbory, oděvní doplňky spadající do třídy 25, jako pásky ke kamaším, klapky na uši, kravaty, motýlky, šály, rukavice, klobouky, čepice, ponožky, šle, spodní prádlo, kožesinové ozdoby oděvní, blůzy, barety, šátky, podkolenky, boty, turistické oděvy, opasky, pracovní oděvy, oděvy pro volný čas, zejména pro sport, spadající do této třídy.

- (730) **E. P. K. Trade s.r.o.**, Střížkovská 110/3, Praha 8, 18000, CZ  
(740) Václav Müller, patentový zástupce, Filipova 2016, Praha 4, 14800

- (210) **O-427164**  
(220) 08.06.2005  
(320) 08.06.2005  
(511) 3, 5, 21, 25  
(540)



- (210) **O-427163**  
(220) 08.06.2005  
(320) 08.06.2005  
(511) 2, 3, 5, 17, 21, 25  
(540)



- (510) (2) barvy, nátěry, laky, ochranné prostředky proti korozi a proti bakteriozaci dřeva, barviva, mořidla, přírodní pryskyřice s surovým stavu, kovy listkové a práškové pro malíře, dekorátéry a umělce, přípravky k barvení potravin a nápojů; (3) kosmetické výrobky, čističe skvrn, přípravky na čištění textilií a jiných předmětů, hygienické potřeby, jako mýdla, deodoranty pro osobní potřebu, mýdla tekutá, šampóny vlasové i tělové, sprchové gely, gely na vlasy, pěny a sole do koupelí, čistící prostředky pro pleť, opalovací krémy, pleťové masky, balzámy na rty, krémy, zubní pasty, prací prostředky i tekuté, pěny a vody po holení, přípravky k čištění, leštění a odmašťování, brusné přípravky, voňavkářské výrobky, parfémy, éterické oleje, dekorativní kosmetika jako rtěnky, umělé řasy, makeupy, spreje pro osvěžení dechu apod.; (5) výrobky dietetické, pro léčebné účely, potraviny pro děti, batolata a nemocné, potravinové přípravky a doplňky všeho druhu, jako posilující přípravky, tonika, vitamínové přípravky, poživatiny pro doplnění redukčních diet nebo přípravků pro hubnutí, vše s léčebnými účinky, přípravky s léčebnými účinky obsahující biochemické katalyzátory, zejména pro fyzicky aktivní osoby, rekonvalescenty a nemocné, vše výše uvedené určené k léčebným účelům, menstruační kalhoty, menstruační tampóny, menstruační vložky, absorpční tampóny, absorpční vata, přípravky pro osvěžení vzduchu, dezinfekční prostředky, WC deodoranty, WC osvěžovače, WC gely, přípravky pro dezinfekci bytu, prostředky k ničení plevele a k hubení živočišných škůdců, přípravky zvěrolékařské, diabetické přípravky pro léčebné účely; (17) plastové výlisky, plastové výrobky a součástky pro různé druhy průmyslu, jež spadají do této třídy, termosety, výrobky z gumy, kaučuku jako např. těsnící kroužky z pryže, gumové zátky a jiné pryžové výlisky, izolační nátěry; (21) drobné nářadí a přenosné nádoby k domácím a kuchyňským účelům, jako kuchyňské nádobí, vědra, plechové misky a nádoby, misky a nádoby z plastických a jiných hmot, ručně poháněné strojky na mletí, sekání, lisování, odstraňování prachu a nečistot, tlakové hrnce s výjimkou elektrických, hřebeny a mycí houby, toaletní kufříky, kartáče, kartáčnický materiál, pomůcky k úklidu, jako utěrky na čištění a úklid, utěrky na nábytek, utěrky napuštěné čistícími přípravky na čištění, rukavice pro domácnost, potřeby toaletní,

- (510) (3) kosmetické výrobky, čističe skvrn, přípravky na čištění textilií a jiných předmětů, hygienické potřeby, jako mýdla, deodoranty pro osobní potřebu, mýdla tekutá, šampóny vlasové i tělové, sprchové gely, gely na vlasy, pěny a sole do koupelí, čistící prostředky pro pleť, opalovací krémy, pleťové masky, balzámy na rty, krémy, zubní pasty, prací prostředky i tekuté, pěny a vody po holení, přípravky k čištění, leštění a odmašťování, brusné přípravky, voňavkářské výrobky, parfémy, éterické oleje, dekorativní kosmetika jako rtěnky, umělé řasy, makeupy, spreje pro osvěžení dechu apod.; (5) výrobky dietetické, pro léčebné účely, potraviny pro děti, batolata a nemocné, potravinové přípravky a doplňky všeho druhu, jako posilující přípravky, tonika, vitamínové přípravky, poživatiny pro doplnění redukčních diet nebo přípravků pro hubnutí, vše s léčebnými účinky, přípravky s léčebnými účinky obsahující biochemické katalyzátory, zejména pro fyzicky aktivní osoby, rekonvalescenty a nemocné, vše výše uvedené určené k léčebným účelům, menstruační kalhoty, menstruační tampóny, menstruační vložky, absorpční tampóny, absorpční vata, přípravky pro osvěžení vzduchu, dezinfekční prostředky, WC deodoranty, WC osvěžovače, WC gely, přípravky pro dezinfekci bytu, prostředky k ničení plevele a k hubení živočišných škůdců, přípravky zvěrolékařské, diabetické přípravky pro léčebné účely; (21) drobné nářadí a přenosné nádoby k domácím a kuchyňským účelům, jako kuchyňské nádobí, vědra, plechové misky a nádoby, misky a nádoby z plastických a jiných hmot, ručně poháněné strojky na mletí, sekání, lisování, odstraňování prachu a nečistot, tlakové hrnce s výjimkou elektrických, hřebeny a mycí houby, toaletní kufříky, kartáče, kartáčnický materiál, pomůcky k úklidu, jako utěrky na čištění a úklid, utěrky na nábytek, utěrky napuštěné čistícími přípravky na čištění, rukavice pro domácnost, potřeby toaletní, zubní kartáčky, zboží skleněné, výrobky z porcelánu a kameniny nezařazené v jiných třídách; (25) oděvy, saka, kalhoty, svetry, košile, obleky, sukně, pláště, kostýmy, cvičební úbory, oděvní doplňky spadající do třídy 25, jako pásky ke kamaším, klapky na uši, kravaty, motýlky, šály, rukavice, klobouky, čepice, ponožky, šle, spodní prádlo, kožesinové ozdoby oděvní, blůzy, barety, šátky, podkolenky, boty, turistické oděvy, opasky, pracovní oděvy, oděvy pro volný čas, zejména pro sport, spadající do této třídy.
- (730) **E. P. K. Trade s.r.o.**, Střížkovská 110/3, Praha 8, 18000, CZ  
(740) Václav Müller, patentový zástupce, Filipova 2016, Praha 4, 14800

- (210) **O-427165**  
(220) 08.06.2005  
(320) 08.06.2005  
(511) 3, 5, 21, 25

(540)



(510) (3) kosmetické výrobky, čističe skvrn, přípravky na čištění textilií a jiných předmětů, hygienické potřeby, jako mýdla, deodoranty pro osobní potřebu, mýdla tekutá, šampóny vlasové i tělové, sprchové gely, gely na vlasy, pěny a sole do koupelí, čisticí prostředky pro pleť, opalovací krémy, pleťové masky, balzámy na rty, krémy, zubní pasty, prací prostředky i tekuté, pěny a vody po holení, přípravky k čištění, leštění a odmašťování, brusné přípravky, voňavkářské výrobky, parfémy, éterické oleje, dekorativní kosmetika jako rtěnky, umělé řasy, makeupy, spreje pro osvěžení dechu apod.; (5) výrobky dietetické, pro léčebné účely, potraviny pro děti, batolata a nemocné, potravinové přípravky a doplňky všeho druhu, jako posilující přípravky, tonika, vitamínové přípravky, poživatiny pro doplnění redukčních diet nebo přípravků pro hubnutí, vše s léčebnými účinky, přípravky s léčebnými účinky obsahující biochemické katalyzátory, zejména pro fyzicky aktivní osoby, rekonvalescenty a nemocné, vše výše uvedené určené k léčebným účelům, menstruační kalhoty, menstruační tampóny, menstruační vložky, absorpční tampóny, absorpční vata, přípravky pro osvěžení vzduchu, dezinfekční prostředky, WC deodoranty, WC osvěžovače, WC gely, přípravky pro dezinfekci bytu, prostředky k ničení plevele a k hubení živočišných škůdců, přípravky zvěrolékařské, diabetické přípravky pro léčebné účely; (21) drobné nářadí a přenosné nádoby k domácím a kuchyňským účelům, jako kuchyňské nádobí, vědra, plechové misky a nádoby, misky a nádoby z plastických a jiných hmot, ručně poháněné strojky na mletí, sekání, lisování, odstraňování prachu a nečistot, tlakové hrnce s výjimkou elektrických, hřebeny a mycí houby, toaletní kufříky, kartáče, kartáčnický materiál, pomůcky k úklidu, jako utěrky na čištění a úklid, utěrky na nábytek, utěrky napuštěné čisticími přípravky na čištění, rukavice pro domácnost, potřeby toaletní, zubní kartáčky, zboží skleněné, výrobky z porcelánu a kameniny nezařazené v jiných třídách; (25) oděvy, saka, kalhoty, svetry, košile, obleky, sukně, pláště, kostýmy, cvičební úbory, oděvní doplňky spadající do třídy 25, jako pásky ke kamaším, klapky na uši, kravaty, motýlky, šály, rukavice, klobouky, čepice, ponožky, šle, spodní prádlo, kožešinové ozdoby oděvní, blůzy, barety, šátky, podkolenky, boty, turistické oděvy, opasky, pracovní oděvy, oděvy pro volný čas, zejména pro sport, spadající do této třídy.

(730) E. P. K. Trade s.r.o., Střížkovská 110/3, Praha 8, 18000, CZ  
(740) Václav Müller, patentový zástupce, Filipova 2016, Praha 4, 14800

(210) O-427166  
(220) 08.06.2005  
(320) 08.06.2005  
(511) 3, 5, 21, 25  
(540)



(510) (3) kosmetické výrobky, čističe skvrn, přípravky na čištění textilií a jiných předmětů, hygienické potřeby, jako mýdla, deodoranty pro osobní potřebu, mýdla tekutá, šampóny vlasové i tělové, sprchové gely, gely na vlasy, pěny a sole do koupelí, čisticí prostředky pro pleť, opalovací krémy, pleťové masky, balzámy na rty, krémy, zubní pasty, prací prostředky i tekuté, pěny a vody po holení, přípravky k čištění, leštění a odmašťování, brusné přípravky, voňavkářské výrobky, parfémy, éterické oleje, dekorativní kosmetika jako rtěnky, umělé řasy,

makeupy, spreje pro osvěžení dechu apod.; (5) výrobky dietetické, pro léčebné účely, potraviny pro děti, batolata a nemocné, potravinové přípravky a doplňky všeho druhu, jako posilující přípravky, tonika, vitamínové přípravky, poživatiny pro doplnění redukčních diet nebo přípravků pro hubnutí, vše s léčebnými účinky, přípravky s léčebnými účinky obsahující biochemické katalyzátory, zejména pro fyzicky aktivní osoby, rekonvalescenty a nemocné, vše výše uvedené určené k léčebným účelům, menstruační kalhoty, menstruační tampóny, menstruační vložky, absorpční tampóny, absorpční vata, přípravky pro osvěžení vzduchu, dezinfekční prostředky, WC deodoranty, WC osvěžovače, WC gely, přípravky pro dezinfekci bytu, prostředky k ničení plevele a k hubení živočišných škůdců, přípravky zvěrolékařské, diabetické přípravky pro léčebné účely; (21) drobné nářadí a přenosné nádoby k domácím a kuchyňským účelům, jako kuchyňské nádobí, vědra, plechové misky a nádoby, misky a nádoby z plastických a jiných hmot, ručně poháněné strojky na mletí, sekání, lisování, odstraňování prachu a nečistot, tlakové hrnce s výjimkou elektrických, hřebeny a mycí houby, toaletní kufříky, kartáče, kartáčnický materiál, pomůcky k úklidu, jako utěrky na čištění a úklid, utěrky na nábytek, utěrky napuštěné čisticími přípravky na čištění, rukavice pro domácnost, potřeby toaletní, zubní kartáčky, zboží skleněné, výrobky z porcelánu a kameniny nezařazené v jiných třídách; (25) oděvy, saka, kalhoty, svetry, košile, obleky, sukně, pláště, kostýmy, cvičební úbory, oděvní doplňky spadající do třídy 25, jako pásky ke kamaším, klapky na uši, kravaty, motýlky, šály, rukavice, klobouky, čepice, ponožky, šle, spodní prádlo, kožešinové ozdoby oděvní, blůzy, barety, šátky, podkolenky, boty, turistické oděvy, opasky, pracovní oděvy, oděvy pro volný čas, zejména pro sport, spadající do této třídy.

(730) E. P. K. Trade s.r.o., Střížkovská 110/3, Praha 8, 18000, CZ  
(740) Václav Müller, patentový zástupce, Filipova 2016, Praha 4, 14800

(210) O-427167  
(220) 08.06.2005  
(320) 08.06.2005  
(511) 3, 5, 21, 25  
(540)



(510) (3) kosmetické výrobky, čističe skvrn, přípravky na čištění textilií a jiných předmětů, hygienické potřeby, jako mýdla, deodoranty pro osobní potřebu, mýdla tekutá, šampóny vlasové i tělové, sprchové gely, gely na vlasy, pěny a sole do koupelí, čisticí prostředky pro pleť, opalovací krémy, pleťové masky, balzámy na rty, krémy, zubní pasty, prací prostředky i tekuté, pěny a vody po holení, přípravky k čištění, leštění a odmašťování, brusné přípravky, voňavkářské výrobky, parfémy, éterické oleje, dekorativní kosmetika jako rtěnky, umělé řasy, makeupy, spreje pro osvěžení dechu apod.; (5) výrobky dietetické, pro léčebné účely, potraviny pro děti, batolata a nemocné, potravinové přípravky a doplňky všeho druhu, jako posilující přípravky, tonika, vitamínové přípravky, poživatiny pro doplnění redukčních diet nebo přípravků pro hubnutí, vše s léčebnými účinky, přípravky s léčebnými účinky obsahující biochemické katalyzátory, zejména pro fyzicky aktivní osoby, rekonvalescenty a nemocné, vše výše uvedené určené k léčebným účelům, menstruační kalhoty, menstruační tampóny, menstruační vložky, absorpční tampóny, absorpční vata, přípravky pro osvěžení vzduchu, dezinfekční prostředky, WC deodoranty, WC osvěžovače, WC gely, přípravky pro dezinfekci bytu, prostředky k ničení plevele a k hubení živočišných škůdců, přípravky zvěrolékařské, diabetické přípravky pro léčebné účely; (21) drobné nářadí a přenosné nádoby k domácím a kuchyňským účelům, jako kuchyňské nádobí, vědra, plechové misky a nádoby, misky a nádoby z plastických a jiných hmot, ručně poháněné strojky na mletí, sekání, lisování, odstraňování prachu a nečistot, tlakové hrnce s výjimkou elektrických, hřebeny a mycí

houby, toaletní kufříky, kartáče, kartáčnický materiál, pomůcky k úklidu, jako utěrky na čištění a úklid, utěrky na nábytek, utěrky napuštěné čistícími přípravky na čištění, rukavice pro domácnost, potřeby toaletní, zubní kartáčky, zboží skleněné, výrobky z porcelánu a kameniny nezařazené v jiných třídách; (25) oděvy, saka, kalhoty, svetry, košile, obleky, sukně, pláště, kostýmy, cvičební úbory, oděvní doplňky spadající do třídy 25, jako pásky ke kamaším, klapky na uši, kravaty, motýlky, šály, rukavice, klobouky, čepice, ponožky, šle, spodní prádlo, kožešinové ozdoby oděvní, blůzy, barety, šátky, podkolenky, boty, turistické oděvy, opasky, pracovní oděvy, oděvy pro volný čas, zejména pro sport, spadající do této třídy.

- (730) **E. P. K. Trade s.r.o.**, Střížkovská 110/3, Praha 8, 18000, CZ  
(740) Václav Müller, patentový zástupce, Filipova 2016, Praha 4, 14800



- (210) **O-427168**  
(220) 08.06.2005  
(320) 08.06.2005  
(511) 3, 5, 21, 25  
(540)



(510) (3) kosmetické výrobky, čističe skvrn, přípravky na čištění textilií a jiných předmětů, hygienické potřeby, jako mýdla, deodoranty pro osobní potřebu, mýdla tekutá, šampóny vlasové i tělové, sprchové gely, gely na vlasy, pěny a sole do koupelí, čistící prostředky pro pleť, opalovací krémy, pleťové masky, balzámy na rty, krémy, zubní pasty, prací prostředky i tekuté, pěny a vody po holení, přípravky k čištění, leštění a odmašťování, brusné přípravky, voňavkářské výrobky, parfémy, éterické oleje, dekorativní kosmetika jako rtěnky, umělé řasy, makeupy, spreje pro osvěžení dechu apod.; (5) výrobky dietetické, pro léčebné účely, potraviny pro děti, batolata a nemocné, potravinové přípravky a doplňky všeho druhu, jako posilující přípravky, tonika, vitamínové přípravky, poživatiny pro doplnění redukčních diet nebo přípravků pro hubnutí, vše s léčebnými účinky, přípravky s léčebnými účinky obsahující biochemické katalyzátory, zejména pro fyzicky aktivní osoby, rekonvalescenty a nemocné, vše výše uvedené určené k léčebným účelům, menstruační kalhoty, menstruační tampóny, menstruační vložky, absorpční tampóny, absorpční vata, přípravky pro osvěžení vzduchu, dezinfekční prostředky, WC deodoranty, WC osvěžovače, WC gely, přípravky pro dezinfekci bytu, prostředky k ničení plevele a k hubení živočišných škůdců, přípravky zvěrolékařské, diabetické přípravky pro léčebné účely; (21) drobné nářadí a přenosné nádoby k domácím a kuchyňským účelům, jako kuchyňské nádobí, vědra, plechové misky a nádoby, misky a nádoby z plastických a jiných hmot, ručně poháněné strojky na mletí, sekání, lisování, odstraňování prachu a nečistot, tlakové hrnce s výjimkou elektrických, hřebeny a mycí houby, toaletní kufříky, kartáče, kartáčnický materiál, pomůcky k úklidu, jako utěrky na čištění a úklid, utěrky na nábytek, utěrky napuštěné čistícími přípravky na čištění, rukavice pro domácnost, potřeby toaletní, zubní kartáčky, zboží skleněné, výrobky z porcelánu a kameniny nezařazené v jiných třídách; (25) oděvy, saka, kalhoty, svetry, košile, obleky, sukně, pláště, kostýmy, cvičební úbory, oděvní doplňky spadající do třídy 25, jako pásky ke kamaším, klapky na uši, kravaty, motýlky, šály, rukavice, klobouky, čepice, ponožky, šle, spodní prádlo, kožešinové ozdoby oděvní, blůzy, barety, šátky, podkolenky, boty, turistické oděvy, opasky, pracovní oděvy, oděvy pro volný čas, zejména pro sport, spadající do této třídy.

- (730) **E. P. K. Trade s.r.o.**, Střížkovská 110/3, Praha 8, 18000, CZ  
(740) Václav Müller, patentový zástupce, Filipova 2016, Praha 4, 14800

- (210) **O-427169**  
(220) 08.06.2005  
(320) 08.06.2005

- (511) 3, 5, 21, 25  
(540)

(510) (3) kosmetické výrobky, čističe skvrn, přípravky na čištění textilií a jiných předmětů, hygienické potřeby, jako mýdla, deodoranty pro osobní potřebu, mýdla tekutá, šampóny vlasové i tělové, sprchové gely, gely na vlasy, pěny a sole do koupelí, čistící prostředky pro pleť, opalovací krémy, pleťové masky, balzámy na rty, krémy, zubní pasty, prací prostředky i tekuté, pěny a vody po holení, přípravky k čištění, leštění a odmašťování, brusné přípravky, voňavkářské výrobky, parfémy, éterické oleje, dekorativní kosmetika jako rtěnky, umělé řasy, makeupy, spreje pro osvěžení vzduchu apod.; (5) výrobky dietetické, pro léčebné účely, potraviny pro děti, batolata a nemocné, potravinové přípravky a doplňky všeho druhu, jako posilující přípravky, tonika, vitamínové přípravky, poživatiny pro doplnění redukčních diet nebo přípravků pro hubnutí, vše s léčebnými účinky, přípravky s léčebnými účinky obsahující biochemické katalyzátory, zejména pro fyzicky aktivní osoby, rekonvalescenty a nemocné, vše výše uvedené určené k léčebným účelům, menstruační kalhoty, menstruační tampóny, menstruační vložky, absorpční tampóny, absorpční vata, přípravky pro osvěžení vzduchu, dezinfekční prostředky, WC deodoranty, WC osvěžovače, WC gely, přípravky pro dezinfekci bytu, prostředky k ničení plevele a k hubení živočišných škůdců, přípravky zvěrolékařské, diabetické přípravky pro léčebné účely; (21) drobné nářadí a přenosné nádoby k domácím a kuchyňským účelům, jako kuchyňské nádobí, vědra, plechové misky a nádoby, misky a nádoby z plastických a jiných hmot, ručně poháněné strojky na mletí, sekání, lisování, odstraňování prachu a nečistot, tlakové hrnce s výjimkou elektrických, hřebeny a mycí houby, toaletní kufříky, kartáče, kartáčnický materiál, pomůcky k úklidu, jako utěrky na čištění a úklid, utěrky na nábytek, utěrky napuštěné čistícími přípravky na čištění, rukavice pro domácnost, potřeby toaletní, zubní kartáčky, zboží skleněné, výrobky z porcelánu a kameniny nezařazené v jiných třídách; (25) oděvy, saka, kalhoty, svetry, košile, obleky, sukně, pláště, kostýmy, cvičební úbory, oděvní doplňky spadající do třídy 25, jako pásky ke kamaším, klapky na uši, kravaty, motýlky, šály, rukavice, klobouky, čepice, ponožky, šle, spodní prádlo, kožešinové ozdoby oděvní, blůzy, barety, šátky, podkolenky, boty, turistické oděvy, opasky, pracovní oděvy, oděvy pro volný čas, zejména pro sport, spadající do této třídy.

- (730) **E. P. K. Trade s.r.o.**, Střížkovská 110/3, Praha 8, 18000, CZ  
(740) Václav Müller, patentový zástupce, Filipova 2016, Praha 4, 14800

- (210) **O-427170**  
(220) 08.06.2005  
(320) 08.06.2005  
(511) 35, 37, 44  
(540)



- (510) (35) propagace a reklama, zprostředkování obchodní činnosti; (37) stavební činnost; (44) zahradnické a lesnické služby.  
(730) **Zbrank Jaroslav**, Burešova 8, Brno, 60200, CZ

- (210) **O-427174**  
(220) 08.06.2005  
(320) 08.06.2005  
(511) 30, 35, 41



(540)



(510) (30) pekařské výrobky, jemné pečivo, trvanlivé pečivo sladké i slané, cukrářské výrobky, cukrovinky, výrobky z obilovin, cereální výrobky, káva, kakao, čokoláda, nápoje kávové, kakaové a čokoládové, zmrzlina, mražené krémy; (35) akviziční, marketingová, propagační, reklamní a inzertní činnost, poskytování obchodních informací, distribuce zboží k reklamním účelům, zejména v oblasti výrobků trvanlivého pečiva; (41) výchovná a vzdělávací činnost, školení, kulturní a sportovní aktivity, pořádání soutěží pro veřejnost.

(590) Barevná

(730) **Opavia - LU, a.s.**, Vinohradská 2828/151, Praha 3, 13000, CZ

(740) Mgr. Marie Žáková, patentový zástupce, Lidická 51, Brno, 60200

(540)



(510) (30) pekařské výrobky, jemné pečivo, trvanlivé pečivo sladké i slané, cukrářské výrobky, cukrovinky, výrobky z obilovin, cereální výrobky.

(590) Barevná

(730) **Opavia - LU, a.s.**, Vinohradská 2828/151, Praha 3, 13000, CZ

(740) Mgr. Marie Žáková, patentový zástupce, Lidická 51, Brno, 60200

(210) **O-427185**

(220) 08.06.2005

(320) 08.06.2005

(511) 9, 16, 35, 36, 38, 39, 41, 42

(540)

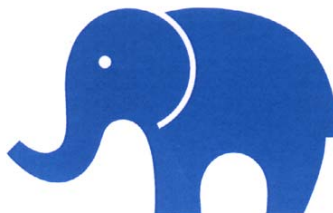

(210) **O-427175**

(220) 08.06.2005

(320) 08.06.2005

(511) 30

(540)



(510) (30) pekařské výrobky, jemné pečivo, trvanlivé pečivo sladké i slané, cukrářské výrobky, cukrovinky, výrobky z obilovin, cereální výrobky.

(590) Barevná

(730) **Opavia - LU, a.s.**, Vinohradská 2828/151, Praha 3, 13000, CZ

(740) Mgr. Marie Žáková, patentový zástupce, Lidická 51, Brno, 60200

(510) (9) systémy dálkového přenosu dat, programy na zpracování dat, dešifrovací soustavy, platební karty, čipy, informační produkty v elektronické podobě, bezpečnostní zařízení pro úschovu svěřených peněz, cenných listin, dokumentů i ostatních cenností, přístroje a zařízení pro směnu a výměnu peněz; (16) tiskoviny všeho druhu, včetně cenných papírů, šeků, směnec, burzovních listů cenných papírů, informační produkty na papírových nosičích; (35) inzertní, reklamní a propagační činnost, uskutečňovaná prostřednictvím jakýchkoliv médií, marketing, informační servis a poradenské služby v oblasti obchodu, obchodní management a obchodní administrativa, automatizované zpracování dat v oblasti bankovníctví; (36) služby finanční, peněžní, nemovitostní a pojišťovací, včetně příslušných on-line služeb; (38) telekomunikace, systém dálkového přenosu dat prostřednictvím všech dostupných médií; (39) přeprava peněz, cenných papírů a jiných cenností; (41) výchova a vzdělávání, prezentace na společenských, kulturních i zábavních společenských akcích; (42) tvorba, zavádění, adaptace, aktualizace a údržba softwaru, kódování a dekodování zabezpečovacích systémů, tvorba www stránek.

(590) Barevná

(730) **Československá obchodní banka, a. s.**, Na Příkopě 854/14, Praha 1, 11520, CZ

(740) Baker & McKenzie v.o.s., JUDr. Gabriela Vendlová, Ph.D., Klimentská 46, Praha, 11000

(210) **O-427176**

(220) 08.06.2005

(320) 08.06.2005

(511) 30

(540)

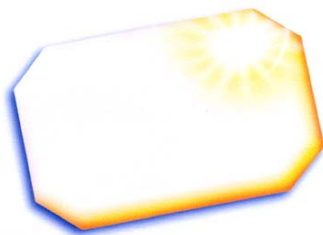

(510) (30) pekařské výrobky, jemné pečivo, trvanlivé pečivo sladké i slané, cukrářské výrobky, cukrovinky, výrobky z obilovin, cereální výrobky.

(590) Barevná

(730) **Opavia - LU, a.s.**, Vinohradská 2828/151, Praha 3, 13000, CZ

(740) Mgr. Marie Žáková, patentový zástupce, Lidická 51, Brno, 60200

(210) **O-427190**

(220) 09.06.2005

(320) 09.06.2005

(511) 3, 16, 35, 41, 42, 44

(540)

(210) **O-427177**

(220) 08.06.2005

(320) 08.06.2005

(511) 30

(510) (3) krémy (kosmetické), parfémovaná voda, parfémy; (16) časopisy (periodika); (35) obchodní nebo podnikatelský průzkum, obchodní reklama, reklamní texty (vydávání, zveřejňování, oznámení, vyhlášení, publikování), reklamní agentury, pronájem reklamní doby v komunikačních médiích;

pronájem reklamních ploch, předvádění (služby modelek) pro reklamní účely a podporu prodeje, reklama (propagace), reklama, reklama on line v počítačové síti, organizování výstav (komerčních nebo reklamních), poradenství v obchodní činnosti, pořádání veletrhů pro obchodní a reklamní účely, agentury umělecké (obchodní vedení); (41) texty (zveřejňování) kromě reklamních, vydávání elektronických knih a časopisů on line, vydavatelská a nakladatelská činnost; (42) umělecký design, výzkum v oblasti kosmetiky; (44) salóny krásy, zkrášlovací salóny, kadeřnické salóny, manikúra, masáže, salóny (kadeřnické).

(730) **EURO MIKÁDO, s.r.o.**, Římská 41, Praha, 12000, CZ

(740) Mgr. Robert Vladyka, Revoluční 1, Praha 1, 11000

(210) **O-427191**

(220) 09.06.2005

(320) 09.06.2005

(511) 32, 33, 35

(540)

## ZLATOCOLA

(510) (32) piva, lehká piva, světlé a tmavé pivo, ležáky, světlý ležák, tmavý ležák, polotmavý ležák, černé pivo, nealkoholické pivo, minerální vody, šumivé nápoje a jiné veškeré nápoje nealkoholické, nápoje a šťávy ovocné, sirupy a jiné přípravky k zhotovování nápojů; (33) veškeré alkoholické nápoje (s výjimkou pív) spadající do této třídy; (35) studie a průzkum trhu, výzkum veřejného mínění, marketing, obchodní nebo podnikatelský průzkum, reklama, propagace, kopírování nebo rozmnožování (reprodukce) tiskovin, dokladů, dokumentů, inzerce poštou, rozšiřování reklamních a propagačních materiálů zákazníkům (prospekty, letáky, vzorky, tiskoviny), poskytování vyhledávání počítačových obchodních informací, ukládání a zpracování dat a informací, obchodní administrativa, zprostředkovatelská a obstaravatelská činnost v oblasti obchodu, informace obchodní a podnikatelské, organizační a ekonomické poradenství, rozhlasová, rádiová a televizní reklama, výroba rozhlasové, rádiové a televizní reklamy, reklamní, propagační a inzertní činnost prostřednictvím jakéhokoliv sdělovacího média, poskytování informací a jiných informačních produktů komerčního nebo reklamního charakteru, merchandising, franchising, pomoc při využívání a řízení obchodního podniku, plánování obchodních a propagačních akcí, ověřování obchodních transakcí, pronájem reklamních ploch, multimediálních informací komerčního nebo reklamního charakteru, vydávání reklamních, náborových, propagačních a inzertních textů, sekretářské služby, reklama on-line v počítačové síti, předvádění zboží a výrobků pro reklamní účely a podporu prodeje, pronájem reklamní doby v komunikačních médiích, poskytování on-line inzerce, zprostředkování obchodních kontaktů, zprostředkování v oblasti výše uvedených služeb.

(730) **Zemská správcovská a. s.**, Mlýnská 326/13, Brno - střed, 60200, CZ

(210) **O-427198**

(220) 09.06.2005

(320) 09.06.2005

(511) 35, 41

(540)



(510) (35) organizační a ekonomické poradenství, vyhledávání obchodních partnerů, pomoc při řízení obchodní činnosti zejména zprostředkování kontaktů na exportních trzích, marketingová data; (41) manažerské vzdělávání, zejména prodejní dovednosti a řízení prodeje, marketingové vzdělávání, projektové řízení, řízení změn a personální řízení.

(730) **DC Vision, s. r. o.**, nám. Republiky 2, Opava, 74601, CZ

(740) HM PARTNERS s. r. o., Ing. Zdeněk Míchálek, 28. října 150, Ostrava, 70200

(210) **O-427202**

(220) 09.06.2005

(320) 09.06.2005

(511) 16, 35, 40, 42

(540)

## Linart

(510) (16) papír, lepenka a výrobky z těchto materiálů, papírenské výrobky, brožury, desky – papírenské výrobky, šanony a pořadače, dopisní papír, držáky na psací potřeby, grafické reprodukce, formuláře, školní potřeby, kancelářské potřeby; (35) reklama, kopírování nebo rozmnožování dokumentu, fotokopírování, poradenství v obchodní činnosti; (40) papír – úprava, laminování, ofsetový tisk, vazby publikací, knihafství; (42) grafický desing.

(730) **Linart Jaromír**, Čeperská 626, Praha 9 - Vinoř, 19017, CZ

(210) **O-427212**

(220) 08.06.2005

(320) 08.06.2005

(511) 1, 9, 11

(540)

## PYROMASTER

(510) (1) kapalné chemikálie k hašení a chlazení požárů; (9) hasicí přístroje a zařízení, zejména hasicí spreje, ochranné protipožární oděvy, součásti uvedených výrobků; (11) zařízení na rozvod vody a jejich součásti.

(730) **PYROCOM a.s.**, Novodvorská 1010/14, Praha 4, 14200, CZ

(740) Ing. Roman Vithous, patentový zástupce, Pavlíkova 605/12, Praha 4, 14200

(210) **O-427223**

(220) 10.06.2005

(320) 10.06.2005

(511) 3, 25, 32

(540)

## MATTONI SILUETTA

(510) (3) mýdla, parfumerie, vonné oleje, kosmetika, vlasové vody, sprchové gely, zubní pasty, šampony; (25) oděvy, saka, kalhoty, svetry, košile, obleky, sukně, pláště, kostýmy, mikiny, cvičební úbory, oděvní doplňky, kravaty, motýlky, šály, rukavice, klobouky, čepice, ponožky, boty, spodní prádlo, blůzy, baretty, šátky, podkolenky, turistické oděvy, pracovní oděvy, oděvy pro volný čas, zejména pro sport, obleky pro plavání, příležitostné oblečení včetně plavek, sportovní oblečení, nátělníky, trička, pulovry, kabáty, pyžama, noční oblečení, tepláky a teplákové soupravy, bundy (letní a zimní); (32) minerální vody, limonády, stolní vody, šumivé nápoje a jiné nealkoholické nápoje, nápoje, a ovocné šťávy, sirupy a jiné přípravky k zhotovování nápojů.

(730) **Karlovarské minerální vody, a.s.**, Horova 3, Karlovy Vary, 36021, CZ

(740) JUDr. Josef Mrázek, Křížkova 1, Praha 8, 18600

(210) **O-427224**

(220) 10.06.2005

(320) 10.06.2005

(511) 3, 25, 32

(540)

## SILUETTA MATTONI

(510) (3) mýdla, parfumerie, vonné oleje, kosmetika, vlasové vody, sprchové gely, zubní pasty, šampony; (25) oděvy, saka, kalhoty, svetry, košile, obleky, sukně, pláště, kostýmy, mikiny, cvičební úbory, oděvní doplňky, kravaty, motýlky, šály, rukavice, klobouky, čepice, ponožky, boty, spodní prádlo, blůzy, baretty, šátky, podkolenky, turistické oděvy, pracovní oděvy, oděvy pro volný čas, zejména pro sport, obleky pro plavání, příležitostné oblečení včetně plavek, sportovní oblečení, nátělníky, trička, pulovry, kabáty, pyžama, noční oblečení, tepláky a teplákové soupravy, bundy (letní a zimní); (32) minerální vody, limonády, stolní vody, šumivé nápoje a jiné nealkoholické nápoje, nápoje, a ovocné šťávy, sirupy a jiné přípravky k zhotovování nápojů.

(730) **Karlovarské minerální vody, a.s.**, Horova 3, Karlovy Vary, 36021, CZ

(740) JUDr. Josef Mrázek, Křížkova 1, Praha 8, 18600

(210) **O-427231**

(220) 10.06.2005

(320) 10.06.2005

(511) 35, 36  
(540)



- (510) (35) rating malých a středních podnikatelů, ohodnocení ekonomické zdravotní firmy, ekonomická analýza, zjišťování ekonomického stavu firem, analýzy nákladů, hospodářské a ekonomické prognózy, obchodní informace, marketingové studie, pomoc při řízení obchodních a průmyslových podniků, poradenství v obchodní činnosti, obchodní nebo podnikatelské informace, obchodní nebo podnikatelský průzkum, oceňování obchodních podniků, oceňování a odhady v ekonomické oblasti podnikání, podnikové poradenství a obchodní management, poskytování pomoci při řízení malých a středních podniků; (36) finanční řízení a oceňování.
- (730) **Hospodářská komora hlavního města Prahy**, nám. Franze Kafky 17/7, Praha 1, 11000, CZ
- (740) Daniela Toningerová, patentový a známkový zástupce, Kamenická 3, Praha 7, 17000

(210) **O-427294**  
(220) 14.06.2005  
(320) 14.06.2005  
(511) 35  
(540)



- (510) (35) zprostředkování v obchodní činnosti, marketing.  
(590) Barevná  
(730) **Čech Jiří**, Horova 10, Aš, 35201, CZ

(210) **O-427295**  
(220) 14.06.2005  
(320) 14.06.2005  
(511) 36  
(540)

**Realitní Kancelář Fischer**

- (510) (36) realitní činnost.  
(730) **Suchomel Jan**, Horská 1902, Varnsdorf, 40747, CZ

(210) **O-427296**  
(220) 14.06.2005  
(320) 14.06.2005  
(511) 5  
(540)

**TAMSUWIN**

- (510) (5) farmaceutické výrobky.  
(730) **SANOFL-AVENTIS**, 174, avenue de France, Paris, 75013, FR  
(740) **KOREJZOVÁ & SPOL. v.o.s.**, JUDr. Zdeňka Korejzová, Spálená 29, Praha 1, 11000

(210) **O-427297**  
(220) 14.06.2005  
(320) 14.06.2005

(511) 16, 35, 41  
(540)



- (510) (16) časopisy, tiskoviny periodické i neperiodické, fotografie, kalendáře, katalogy, letáky, výrobky z papíru; (35) propagace, inzerce, reklama; (41) vydavatelství, soutěže.
- (730) **ATEMI, s. r. o.**, Velvarská 45, Praha 6, 16000, CZ  
(740) **PROPATENT**, Ing. Vlasta Sedláčková, Ke Kateřinkám 1393, Praha 4, 14900

(210) **O-427301**  
(220) 14.06.2005  
(320) 14.06.2005  
(511) 33  
(540)

**MEDOVINA BOJARSKAJA**

- (510) (33) nápoje alkoholické (s výjimkou pív).  
(730) **STAL PRODUCTION s. r. o.**, Volduchy 52, Volduchy, 33822, DE, CZ

(210) **O-427305**  
(220) 14.06.2005  
(320) 14.06.2005  
(511) 10, 25  
(540)

**GOLDWEAR**

- (510) (10) speciální zdravotní punčochové zboží; (25) oděvy, ponožky, spodní prádlo, pyžama, spodky pánské, plavky pánské, punčochové zboží.  
(590) Barevná  
(730) **ARIES, a. s.**, Studenec u Horek 309, Studenec u Horek, 51233, CZ  
(740) Advokátní kancelář Kříž a Bělina, prof. JUDr. Jan Kříž, advokát, Dlouhá 13, Praha 1, 11000

(210) **O-427318**  
(220) 14.06.2005  
(320) 14.06.2005  
(511) 35, 36, 41  
(540)



**KKCG**

- (510) (35) zprostředkovatelská činnost v oblasti nákupu a prodeje zboží, činnost podnikatelských, organizačních a ekonomických poradců, reklamní, inzertní a propagační činnost, marketing, marketingové studie, služby v oblasti administrativní správy, služby organizačně hospodářské povahy, systematizace a překlad informací do počítačové databáze, nábor zaměstnanců, personální poradenství, obchodní management a podnikové poradenství, sekretářské služby, poradenství v obchodní činnosti, dodavatelské služby pro třetí osoby (nákup výrobků a služeb pro jiné podniky), poradenství v rámci této třídy, obchodní nebo podnikatelské informace, oceňování obchodních podniků, obchodní průzkum, průzkum trhu a veřejného mínění,

poskytování pomoci při řízení obchodních nebo průmyslových podniků a při obchodní činnosti, služby administrativní a organizačně ekonomické, hospodářské (ekonomické) prognózy, analýzy nákladů, pronájem movitých věcí v rámci této třídy, řízení obchodních nebo průmyslových podniků, styky s veřejností; (36) finanční a peněžní služby, analýzy, poradenství, řízení, sponzorování, finanční informace, konzultace, finanční odhady a oceňování, fondy, správa majetku, realitní kanceláře, služby likvidace podniků, kapitálové investice, kanceláře pro inkasování pohledávek, záruky, kauce, ručení, daňové oceňování a odhady, burzovní makléřství, clearing, elektronický převod kapitálu, hypotéky (poskytování půjček), půjčky (financování), nákup a platby na splátky, leasing, makléřství, jednatelství, směňování peněz, vydávání cenných papírů, obchodování s cennými papíry, koupě a prodej cenných papírů, zprostředkování obchodů s cennými papíry, vyplácení důchodů, úschovní služby, správa a rozvoj majetkových fondů s výjimkou fondů investičních, podílových a privatizačních; (41) školící a vzdělávací činnost, výchovná a zábavní činnost, sportovní a kulturní aktivity.

(590) Barevná

(730) **K & K Capital Group a.s.**, Vinohradská 1511/230, Praha 10, 10000, CZ

(740) Tomáš Zacha, Široká 36/5, Praha 1, 11000

(210) **O-427319**

(220) 14.06.2005

(320) 14.06.2005

(511) 35, 36, 41

(540)

## K&K Capital Group

(510) (35) zprostředkovatelská činnost v oblasti nákupu a prodeje zboží, činnost podnikatelských, organizačních a ekonomických poradců, reklamní, inzertní a propagační činnost, marketing, marketingové studie, služby v oblasti administrativní správy, služby organizačně hospodářské povahy, systematizace a překlad informací do počítačové databáze, nábor zaměstnanců, personální poradenství, obchodní management a podnikové poradenství, sekretářské služby, poradenství v obchodní činnosti, dodavatelské služby pro třetí osoby (nákup výrobků a služeb pro jiné podniky), poradenství v rámci této třídy, obchodní nebo podnikatelské informace, oceňování obchodních podniků, obchodní průzkum, průzkum trhu a veřejného mínění, poskytování pomoci při řízení obchodních nebo průmyslových podniků a při obchodní činnosti, služby administrativní a organizačně ekonomické, hospodářské (ekonomické) prognózy, analýzy nákladů, pronájem movitých věcí v rámci této třídy, řízení obchodních nebo průmyslových podniků, styky s veřejností; (36) finanční a peněžní služby, analýzy, poradenství, řízení, sponzorování, finanční informace, konzultace, finanční odhady a oceňování, fondy, správa majetku, realitní kanceláře, služby likvidace podniků, kapitálové investice, kanceláře pro inkasování pohledávek, záruky, kauce, ručení, daňové oceňování a odhady, burzovní makléřství, clearing, elektronický převod kapitálu, hypotéky (poskytování půjček), půjčky (financování), nákup a platby na splátky, leasing, makléřství, jednatelství, směňování peněz, vydávání cenných papírů, obchodování s cennými papíry, koupě a prodej cenných papírů, zprostředkování obchodů s cennými papíry, vyplácení důchodů, úschovní služby, správa a rozvoj majetkových fondů s výjimkou fondů investičních, podílových a privatizačních; (41) školící a vzdělávací činnost, výchovná a zábavní činnost, sportovní a kulturní aktivity.

(730) **K & K Capital Group a.s.**, Vinohradská 1511/230, Praha 10, 10000, CZ

(740) Tomáš Zacha, Široká 36/5, Praha 1, 11000

(210) **O-427320**

(220) 14.06.2005

(320) 14.06.2005

(511) 35, 36, 41

(540)



## K&K Capital Group

(510) (35) zprostředkovatelská činnost v oblasti nákupu a prodeje zboží, činnost podnikatelských, organizačních a ekonomických poradců, reklamní, inzertní a propagační činnost, marketing, marketingové studie, služby v oblasti administrativní správy, služby organizačně hospodářské povahy, systematizace a překlad informací do počítačové databáze, nábor zaměstnanců, personální poradenství, obchodní management a podnikové poradenství, sekretářské služby, poradenství v obchodní činnosti, dodavatelské služby pro třetí osoby (nákup výrobků a služeb pro jiné podniky), poradenství v rámci této třídy, obchodní nebo podnikatelské informace, oceňování obchodních podniků, obchodní průzkum, průzkum trhu a veřejného mínění, poskytování pomoci při řízení obchodních nebo průmyslových podniků a při obchodní činnosti, služby administrativní a organizačně ekonomické, hospodářské (ekonomické) prognózy, analýzy nákladů, pronájem movitých věcí v rámci této třídy, řízení obchodních nebo průmyslových podniků, styky s veřejností; (36) finanční a peněžní služby, analýzy, poradenství, řízení, sponzorování, finanční informace, konzultace, finanční odhady a oceňování, fondy, správa majetku, realitní kanceláře, služby likvidace podniků, kapitálové investice, kanceláře pro inkasování pohledávek, záruky, kauce, ručení, daňové oceňování a odhady, burzovní makléřství, clearing, elektronický převod kapitálu, hypotéky (poskytování půjček), půjčky (financování), nákup a platby na splátky, leasing, makléřství, jednatelství, směňování peněz, vydávání cenných papírů, obchodování s cennými papíry, koupě a prodej cenných papírů, zprostředkování obchodů s cennými papíry, vyplácení důchodů, úschovní služby, správa a rozvoj majetkových fondů s výjimkou fondů investičních, podílových a privatizačních; (41) školící a vzdělávací činnost, výchovná a zábavní činnost, sportovní a kulturní aktivity.

(730) **K & K Capital Group a.s.**, Vinohradská 1511/230, Praha 10, 10000, CZ

(740) Tomáš Zacha, Široká 36/5, Praha 1, 11000

(210) **O-427321**

(220) 14.06.2005

(320) 14.06.2005

(511) 35, 36, 41

(540)

## K & K Capital Group

(510) (35) zprostředkovatelská činnost v oblasti nákupu a prodeje zboží, činnost podnikatelských, organizačních a ekonomických poradců, reklamní, inzertní a propagační činnost, marketing, marketingové studie, služby v oblasti administrativní správy, služby organizačně hospodářské povahy, systematizace a překlad informací do počítačové databáze, nábor zaměstnanců, personální poradenství, obchodní management a podnikové poradenství, sekretářské služby, poradenství v obchodní činnosti, dodavatelské služby pro třetí osoby (nákup výrobků a služeb pro jiné podniky), poradenství v rámci této třídy, obchodní nebo podnikatelské informace, oceňování obchodních podniků, obchodní průzkum, průzkum trhu a veřejného mínění, poskytování pomoci při řízení obchodních nebo průmyslových podniků a při obchodní činnosti, služby administrativní a organizačně ekonomické, hospodářské (ekonomické) prognózy, analýzy nákladů, pronájem movitých věcí v rámci této třídy, řízení obchodních nebo průmyslových podniků, styky s veřejností; (36) finanční a peněžní služby, analýzy, poradenství, řízení, sponzorování, finanční informace, konzultace, finanční odhady a oceňování, fondy, správa majetku, realitní kanceláře, služby likvidace podniků, kapitálové investice, kanceláře pro inkasování pohledávek, záruky, kauce, ručení, daňové oceňování a odhady, burzovní makléřství, clearing, elektronický převod kapitálu, hypotéky (poskytování půjček), půjčky (financování),

- nákup a platby na splátky, leasing, makléřství, jednatelství, směnování peněz, vydávání cenných papírů, obchodování s cennými papíry, koupě a prodej cenných papírů, zprostředkování obchodů s cennými papíry, vyplácení důchodů, úschovní služby, správa a rozvoj majetkových fondů s výjimkou fondů investičních, podílových a privatizačních; (41) školící a vzdělávací činnost, výchovná a zábavní činnost, sportovní a kulturní aktivity.
- (730) **K & K Capital Group a.s.**, Vinohradská 1511/230, Praha 10, 10000, CZ
- (740) Tomáš Zacha, Široká 36/5, Praha 1, 11000

- (210) **O-427334**  
(220) 15.06.2005  
(320) 15.06.2005  
(511) 18, 25  
(540)



- (510) (18) výrobky z kůže a imitace kůže, zejména opasky, peněženky, obaly a pouzdra, kufrы, aktovky, batohy, tašky a ostatní zavazadla, deštníky, slunečníky a sedlářské výrobky; (25) oděvy, obuv, kloboučnické zboží.
- (730) **Tran Thanh Son**, Velkopavlovická 23, Brno, 62800, CZ
- (740) Ing. Dobroslav Musil, patentová kancelář, Ing. Dobroslav Musil, Cejl 38, Brno, 60200

- (210) **O-427337**  
(220) 15.06.2005  
(320) 15.06.2005  
(511) 25  
(540)

## NORTHILL

- (510) (25) boty pro horskou turistiku.
- (730) **Kubaczka Milan**, Vendryně 243, Vendryně, 73994, CZ
- (740) Mgr. Marie Šebelová, advokátka, Na Zderaze 15, Praha 2, 12000

- (210) **O-427338**  
(220) 15.06.2005  
(320) 15.06.2005  
(511) 39, 41, 43  
(540)

## ALEA IACTA EST

- (510) (39) služby cestovní kanceláře a/nebo agentury, organizování cest, doprava, rezervace přepravních a dopravních lístků, doprovázení turistů, doručování zboží, kurýrní služby, organizování exkurzí, organizování zájezdů, obstarávání služeb souvisejících s cestováním, služby turistických kanceláří, organizování výletů a okružních jízd, služby průvodců v cestovním ruchu, lovecká turistika, parkovací služby, pronájem parkovacích ploch, pronájem dopravních prostředků, pronájem skladovacích prostor, taxislužba; (41) pořádání a organizování sportovních a kulturních akcí, provozování heren a kasin, kluby zdraví v rámci této třídy, sportovní kluby, pořádání loterií, organizování a vedení vzdělávacích akcí, vydavatelská a publikační činnost, organizování sportovních soutěží, pořádání a řízení pracovních setkání, provozování sportovního zařízení, filmová tvorba; (43) stravovací služby, ubytovací služby, služby cestovních kanceláří v rámci této třídy, závodní stravování, restaurační a hostinské služby, služby samoobslužného stravování, služby rychlého občerstvení, jako je pouliční občerstvení a stánkové občerstvení při společenských akcích, poradenské a konzultační služby a poskytování know-how v uvedených oblastech, cateringové služby, služby poskytované při provozování a franchisingu restaurací a podobných zařízení, podávajících pokrmy a nápoje ke konzumaci, příprava a prodej pokrmů přes ulici.

- (730) **PRAETORIAN AGENTURA, spol. s r.o.**, Petra Bezruče 795/13, Mohelnice, 79885, CZ
- (740) **HALAXOVÁ & HALAXOVÁ, TETRAPAT, RNDr. Zdeňka Halaxová**, Horní náměstí 7, Olomouc, 77200

- (210) **O-427342**  
(220) 14.06.2005  
(320) 14.06.2005  
(511) 36, 39, 43  
(540)



- (510) (36) pojišťovnictví a peněžnictví, finanční služby, zejména poskytování ručení, výkonů věřitelských práv, leasingové služby finanční, financování odbytu a pojištění úvěrových rizik - faktoring, úvěrování zboží, zprostředkování finančních operací, směnárství, investiční činnost, činnost stavební spořitelny, poradenství v oblasti úvěrové politiky, zprostředkování úvěrů, šetření ve finančních a pojistných záležitostech, úschova cenných věcí, včetně úschovy cenných papírů, správa pozemků, budov a bytů, bytových i nebytových prostor, zprostředkovávání obchodů s nemovitostmi a hypotékami, správa majetku, nákup, prodej a pronájem pozemků, budov a bytů, bytových i nebytových prostor, zprostředkovatelská, obstaratelská a poradenská činnost a služby v souvisejících uvedených oborech, spadajících do této třídy; (39) doprava, přepravování a skladování zboží, doprava v rámci služeb cestovní kanceláře, organizování cest, poskytování a zprostředkování cestovních služeb, zprostředkování dopravy, poskytování průvodcovských služeb, pořádání prohlídek, zájezdů a výletů, pronájem vozidel, garáží, parkovišť a skladů, ustájení koní a jejich pronájem, zprostředkovatelská činnost v této oblasti; (43) hostinské, restaurační a hotelové služby pro hosty, včetně rezervace ubytování, provozování kempů, služby rychlého občerstvení, obstaratelská a zprostředkovatelská činnost v souvisejících uvedených oborech, spadajících do této třídy.

- (590) Barevná  
(730) **SAMET, s.r.o.**, Luční 2, Brno, 61600, CZ  
(740) Ing. Soňa Dohnalová, Botanická 594/5, Brno, 60200

- (210) **O-427365**  
(220) 15.06.2005  
(320) 15.06.2005  
(511) 29, 30, 31  
(540)

## Císařské mandle

- (510) (29) ovoce a zelenina konzervované, sušené a zavařené, želé, džemy, vejce, mléko a mléčné výrobky, oleje a tuky jedlé; (30) káva, čaj, kakao, cukr, rýže, tapioka, ságo, kávové náhražky, mouka a přípravky z obilnin, chléb, pečivo, cukrovinky, zmrzlina, med, sirup melasový, droždí, prášky do těsta, sůl, hořčice, ocet, nálevy (k ochucení), koření, led pro osvěžení; (31) výrobky zemědělské, zahradnické, lesní a zrní neuvedené v jiných třídách, čerstvé ovoce a zelenina, osivo, rostliny a přírodní květiny, krmivo pro zvířata.
- (730) **Čerozfrucht s.r.o.**, Na Výsluní 765/23, Praha 10, 10000, CZ  
(740) Mgr. Štěpánka Bahbouhová, Haštalská 27, Praha 1, 11000

- (210) **O-427367**  
(220) 15.06.2005  
(320) 15.06.2005  
(511) 30



(540)



(510) (30) káva.  
(730) **Hajdůch Pavel**, Lesní 378, Dolní Lhota, 74766, CZ

(210) **O-427484**  
(220) 21.06.2005  
(320) 21.06.2005  
(511) 35, 39, 44  
(540)

## HOPPEKS

(510) (35) nábor zaměstnanců, personální poradenství, služby zprostředkovatelské práce, psychologické testování pro výběr zaměstnanců, personální a organizační zajištění sklizní v zemědělství, jako sklizní chmele, ovoce, zeleniny, zprostředkování výše uvedených služeb; (39) balení zboží, včetně balení zemědělských produktů a zprostředkování těchto služeb; (44) provádění sklizní v zemědělství, zejména sběr chmele, ovoce a zeleniny, zahradnické práce, provádění pomocných polních prací v zemědělství (jako vysazování, pleť, okopávání apod.), zapichování a zavádění chmele (zapichování drátků do půdy a připevňování rostlin na drátky na chmelnici), provádění pomocných lesních prací v lesnictví (jako výsadba stromků); zprostředkování všech výše uvedených služeb.  
(730) **Sebera Martin**, Marty Krásové 4449/9, Ostrava - Poruba, 70800, CZ  
(740) Ing. Iva Rylková, Polská 1525, Ostrava - Poruba, 70800

(210) **O-427664**  
(220) 27.06.2005  
(320) 27.06.2005  
(511) 31  
(540)

## Mastino

(510) (31) krmiva pro zvířata, zejména suchá.  
(730) **Sano - Moderní výživa zvířat spol. s r.o.**, Npor. O. Bartoška 15, Domažlice, 34401, CZ  
(740) Mgr. Marie Šebelová, Na Zderaze 15, Praha 2, 12000

(210) **O-427701**  
(220) 27.06.2005  
(320) 27.06.2005  
(511) 5  
(540)

## RAMIFLY

(510) (5) farmaceutické přípravky.  
(730) **IVAX Pharmaceuticals s. r. o.**, Ostravská 29, Opava - Komárov, 74770, CZ  
(740) **ROTT, RŮŽIČKA & GUTTMANN** Patentová, známková a advokátní kancelář, JUDr. Vladimír Rott, Nad Štolou 12, Praha 7, 17000

(210) **O-427744**  
(220) 28.06.2005  
(320) 28.06.2005  
(511) 32  
(540)

## NOVIC

(510) (32) piva všeho druhu.  
(730) **Pivovar Broumov, s.r.o.**, Třída Osvobození 55, Broumov, 55001, CZ

(210) **O-427827**  
(220) 30.06.2005  
(320) 30.06.2005  
(511) 31

(540)

(510) (31) krmiva pro zvířata, zejména suchá.  
(590) Barevná  
(730) **Sano - Moderní výživa zvířat spol. s r.o.**, Npor. O. Bartoška 15, Domažlice, 34401, CZ  
(740) Mgr. Marie Šebelová, Na Zderaze 15, Praha 2, 12000

(210) **O-427866**  
(220) 01.07.2005  
(320) 01.07.2005  
(511) 7, 9  
(540)



(510) (7) pneumaticko - elektrické převodníky; (9) přístroje pro měření, pneumatická měřidla, měřicí systémy, software pro měřicí systémy.  
(730) **DiM cz s.r.o.**, Nádraží 612, Velešín, 38232, CZ  
(740) **KUDRLIČKA & SEDLÁK** Advokátní, patentová a známková kancelář, Ing. Jiří Sedlák, Husova 16, České Budějovice, 37001

(210) **O-427872**  
(220) 01.07.2005  
(320) 01.07.2005  
(511) 6, 37, 40  
(540)

## VVT VÁLCOVNA TRUB 1883

(510) (6) obecné kovy (surové nebo jako polotovary), slitiny z obecných kovů, kovové trubky, kovové potrubí, kovové roury, ocelové roury, ocelové trubky, ocelové stožary, přípojky a odbočky potrubní (kovové), přípojky kovové pro trubky, rozdělovací potrubí (kovová), spojky na potrubí (kovové), spojky pro trubky (kovové), svodidla silniční (kovová), fitinky kovové pro potrubí na stlačený vzduch, nátrubky (kovové); (37) montáž, opravy, údržba a revize vyhrazených elektrických zařízení, montáž, opravy, rekonstrukce a revizní zkoušky provozní způsobilosti vyhrazených zdvihacích zařízení, informace o opravách, odrušování elektrických přístrojů, montáž, opravy, revize a zkoušky plynových zařízení; (40) povrchová úprava kovů, kovářství, kovoobráběčství, lisování, ražení a válcování kovů, prášková metalurgie, tepelné zpracování kovů.  
(730) **VVT - VÍTKOVICE VÁLCOVNA TRUB, a.s.**, Výstavní 1132, Ostrava - Vítkovice, 70602, CZ  
(740) Ing. Pavel Nádvorník, Sokola Tůmy 1, Ostrava - Hulváky, 70900

(210) **O-427873**  
(220) 01.07.2005  
(320) 01.07.2005  
(511) 6, 37, 40  
(540)

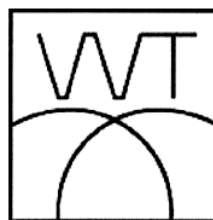

(510) (6) obecné kovy (surové nebo jako polotovary), slitiny z obecných kovů, kovové trubky, kovové potrubí, kovové roury,



ocelové roury, ocelové trubky, ocelové stožáry, přípojky a odbočky potrubní (kovové), přípojky kovové pro trubky, rozdělovací potrubí (kovová), spojky na potrubí (kovové), spojky pro trubky (kovové), svodidla silniční (kovová), fitinky kovové pro potrubí na stlačený vzduch, nátrubky (kovové); (37) montáž, opravy, údržba a revize vyhrazených elektrických zařízení, montáž, opravy, rekonstrukce a revizní zkoušky provozní způsobilosti vyhrazených zdvihacích zařízení, informace o opravách, odrušování elektrických přístrojů, montáž, opravy, revize a zkoušky plynových zařízení; (40) povrchová úprava kovů, kovářství, kovoobráběčství, lisování, ražení a válcování kovů, prášková metalurgie, tepelné zpracování kovů.

- (730) **VVT - VÍTKOVICE VÁLCOVNA TRUB, a.s.**, Výstavní 1132, Ostrava - Vítkovice, 70602, CZ  
(740) Ing. Pavel Nádvorník, Sokola Tůmy 1, Ostrava - Hulváky, 70900

(210) **O-427888**

- (220) 04.07.2005  
(320) 04.07.2005  
(511) 5, 32, 35  
(540)



- (510) (5) nápoje pro léčebné účely, zejména s obsahem lecitinu, vitamínů a jiných posilujících látek, iontové a energetické nápoje pro léčebné účely, potraviny a dietetické výrobky pro léčebné účely, posilující a povzbuzující prostředky a nutriční doplňky pro léčebné účely; (32) vody minerální (přírodní nebo umělé), šumivé nápoje a jiné nealkoholické nápoje, iontové a energetické nápoje, ovocné a zeleninové nápoje a občerstvující šťávy, sirupy a jiné přípravky k výrobě nápojů, pivo, lehká piva a ležáky; (35) inzertní, reklamní a propagační činnost, obstaravatelská a zprostředkovatelská činnost v oblasti obchodu, marketing, obchodní administrativa, poskytování pomoci při provozu obchodu.

- (590) Barevná  
(730) **AI-Namura, spol. s r.o.**, Lysolažské údolí 107/25, Praha 6, 16500, CZ  
(740) JUDr. Aleš Zábrš, Na Beránce 2, Praha 6, 16000

(210) **O-428010**

- (220) 12.07.2005  
(320) 12.07.2005  
(511) 9, 12, 35, 38, 41  
(540)

**e-Cat**  
**ELIT**  
**originální autodily**

- (510) (9) agregáty nabíjecí pro elektrické baterie, desky do akumulátorů, nádoby pro akumulátory, akumulátory elektrické pro vozidla, akumulátory, elektrické, analyzátoři plynů (přístroje na rozbor plynů), antény, automatická řízení pro vozidla, automatická zařízení signalizující nízký tlak v pneumatikách, zapalovače cigaret pro automobily, autorádia, čerpadla palivová samoregulační, elektrické dráty, elektrické spojky, svorky, konektory, elektrické kondenzátory, kabely elektrické, kabely startovací pro motory, zabezpečovací zařízení proti krádeži, měřiče rychlosti, rychloměry, tachometry, měřidla, nabíječky akumulátorů, omezovače (elektrotechnika), pojistky, jističe, elektrická relé, měřiče vzdálenosti pro vozidla, termostaty pro dopravní prostředky, navigační přístroje pro vozidla (palubní počítače), zařízení na záznam vzdálenosti; (12) auta, autobusy, autokary, automobilové pneumatiky, automobilové podvozky, automobilové řetězy, automobilové střechy, kapoty, karosérie

automobilů, sluneční clony automobilů, bezpečnostní pásy pro sedadla vozidel, blatníky, brzdová obložení pro vozidla, brzdové čelisti pro vozidla, brzdové lamely pro vozidla, brzdy vozidel, čelisti brzd pro vozidla, ložiskové čepy, dálkové autobusy, elektromobily, hnací hřídele pro pozemní vozidla, hnací motory pro pozemní vozidla, hnací řetězy pozemních vozidel, houkačky pro vozidla, hroty do pneumatik, hřeby do pneumatik, kapoty (vozidel), karosérie automobilů, klaksony vozidel, klikové skříně pozemních vozidel (součásti), jiné než motorové, kola (volnoběžná) pozemních vozidel, kola dopravních prostředků, ložiskové čepy náprav, motocyklové hlavy, motocykly, motory motocyklů, motorové tříkolky, elektrické motory pro pozemní vozidla, motory pro pozemní vozidla, nákladní auta, nákladní vozidla, kamióny, nákladní, dodávkové (vozy), nápravy vozidel, nárazníky (pro vozidla), nárazníky automobilů, nosiče (zavazadlové) pro vozidla, nosiče jízdních kol, automobilové nosiče lyží, okna pro vozidla, opravářské nářadí na opravu pneumatik, osobní automobily, ozubení, převody, soukolí pozemních vozidel, pneumatiky, pneumatiky pro kola vozidel, podvozky vozidel, poplašná zabezpečovací zařízení pro vozidla, pneumatiky pro pozemní vozidla, pohonné mechanismy pro pozemní vozidla, převody pro pozemní vozidla, spojky pro pozemní vozidla, pružiny (péra) vozidel, převodové hřídele, tyče pozemních vozidel, převodové soukolí pozemních vozidel, převody (soukolí) redukční pro pozemní vozidla, převody, ozubení, soukolí pozemních vozidel, vzduchové pumpy (výstroj vozidel), rámy (podvozky) vozidel, směrovky pro dopravní prostředky, spojky pozemních vozidel, spojovací tyče (táhla) pro pozemní vozidla, jiné než části motorů (strojů), sportovní auta, stěrače skel, tlumicí pružiny pro vozidla, závěsný tlumič kmitů pro vozidla, tlumiče pérování automobilů, torzní tyče pro vozidla, traktory, uzávěry palivových nádrží vozidel, víka (kapoty) na automobilové motory, volanty vozidel, stupačky vozidel; (35) aktualizování reklamních materiálů, vyhledávání dat v počítačových souborech (pro třetí osoby), dodavatelské služby pro třetí osoby (nákup výrobků a služeb pro jiné podniky), inzerce poštou, kanceláře dovozní a vývozní, marketingové studie, vyhledávání umístění nákladních vozů pomocí počítače, analýzy nákupních cen a velkoobchodních cen, poskytování obchodních nebo podnikatelských informací, profesionální obchodní nebo podnikatelské poradenství, obchodní nebo podnikatelský průzkum, obchodní reklama (pro třetí osoby), organizování výstav (komerčních nebo reklamních), pronájem reklamní doby v komunikačních médiích, pronájem reklamních materiálů, pronájem reklamních ploch, průzkum trhu, předvádění zboží, reklama (propagace), reklama on line v počítačové síti, rozšiřování reklamních nebo inzertních materiálů zákazníkům (letáky, prospekty, tisky, vzorky), vydávání, zveřejňování, oznámení, vyhlášení, publikování reklamních textů, revize účtů (audit), rozhlasová reklama, rozšiřování vzorků (zboží), televizní reklama, pořádání veletrhů pro obchodní a reklamní účely, venkovní reklama, průzkum veřejného mínění, styky s veřejností, vydávání reklamních nebo náborových, propagačních a inzertních textů, organizování výstav komerčních a reklamních, zaslání reklamních materiálů zákazníkům; (38) elektronická pošta, služby elektronických nástěnek (telekomunikační služby), vysílání kabelové televize, telefonní komunikace, komunikace mobilními telefony, komunikace pomocí počítačových terminálů, elektronická pošta, přenos faxem, přenos zpráv a obrázků pomocí počítačů, výzvy (služby poskytované rádiem, telefonem nebo jinými elektronickými komunikačními prostředky); (41) elektronické publikování (DTP), fotografování, vydávání knih, poskytování on-line elektronických publikací (bez možnosti stažení), školení, vyučování, zveřejňování textů kromě reklamních, výcvik (instruktážní), výcvik (výchovní), vydávání elektronických knih a časopisů on line, vydávání textů, s výjimkou reklamních nebo náborových, vyučování (instruktážní služby), vyučování (výuka), vzdělávání, obrazové zpravodajství.

- (730) **ELIT CZ, spol. s r.o.**, Jeremiášova 1283/18, Praha 5, 15500, CZ  
(740) Advokátní kancelář Císař, Češka, Smutný a spol., JUDr. Jaromír Císař, Dlouhá 39, Praha 1 - Staré Město, 11000

(210) **O-428012**

- (220) 12.07.2005  
(320) 12.07.2005  
(511) 33

(540)



(510) (33) alkoholické nápoje (s výjimkou pív).

(730) **KAUFLAND ČESKÁ REPUBLIKA, v.o.s.**, Pod Višňovkou  
25, Praha 4, 14000, CZ

(210) **O-428327**

(220) 21.07.2005

(320) 21.07.2005

(511) 11

(540)

## Wellness Extreme

(510) (11) vany, sprchové vaničky, masážní systémy a vodní masážní systémy - v rámci této třídy, sprchové kouty s příslušenstvím, vanové zástěny.

(730) **Roltechnik, spol. s r.o.**, Třebaňov 160, Třebaňov, 56933, CZ

(740) Doc. Ing. Jindřich Špaček, CSc., patentový zástupce, Svatopluka  
Čecha 106a, Brno, 61200

(210) **O-428328**

(220) 21.07.2005

(320) 21.07.2005

(511) 11

(540)

## NANOGLASS

(510) (11) vany, sprchové vaničky, masážní systémy a vodní masážní systémy - v rámci této třídy, sprchové kouty s příslušenstvím, vanové zástěny.

(730) **Roltechnik, spol. s r.o.**, Třebaňov 160, Třebaňov, 56933, CZ

(740) Doc. Ing. Jindřich Špaček, CSc., patentový zástupce, Svatopluka  
Čecha 106a, Brno, 61200

## Zamítnuté a částečně zamítnuté přihlášky ochranných známek po zveřejnění

(210) **O-158259**

(540)



(583) 19.07.2005 / zamítnutí přihlášky

(210) **O-162689**

(540)

**POHODA**

(583) 19.07.2005 / zamítnutí přihlášky

(210) **O-178559**

(540)

**Oskarova TestKarta**

(583) 25.07.2005 / částečné zamítnutí přihlášky

(210) **O-184196**

(540)

**kompas**

(583) 19.07.2005 / zamítnutí přihlášky

(210) **O-184590**

(540)

**ORIGINAL  
ClimateX**

(583) 12.07.2005 / zamítnutí přihlášky

(210) **O-191770**

(540)

**POOH**

(583) 15.06.2005 / zamítnutí přihlášky

(210) **O-192575**

(540)

**Oskar MMS Koktejl**

(583) 21.07.2005 / částečné zamítnutí přihlášky

(210) **O-192576**

(540)

**Oskar MMS Magazine**

(583) 25.07.2005 / částečné zamítnutí přihlášky

(210) **O-192577**

(540)

**Oskar PhotoMail MMS**

(583) 21.07.2005 / částečné zamítnutí přihlášky

(210) **O-192578**

(540)

**Oskar MMS Magazín**

(583) 21.07.2005 / částečné zamítnutí přihlášky

(210) **O-195105**

(540)

**Oskar Finanční Asistent**

(583) 21.07.2005 / částečné zamítnutí přihlášky

(210) **O-198854**

(540)

**Oskar. Není jen telefon.**

(583) 25.07.2005 / částečné zamítnutí přihlášky

(210) **O-198855**

(540)

**Oskar. Víš, co chceš.**

(583) 25.07.2005 / částečné zamítnutí přihlášky

(210) **O-198856**

(540)

**Oskar. Stačí říct.**

(583) 25.07.2005 / částečné zamítnutí přihlášky

(210) **O-198857**

(540)

**Oskar. Vaše volba.**

(583) 25.07.2005 / částečné zamítnutí přihlášky

(210) **O-199271**

(540)

**oskarbusiness**

(583) 21.07.2005 / částečné zamítnutí přihlášky

(210) **O-199272**

(540)

**oskarbusiness**

(583) 21.07.2005 / částečné zamítnutí přihlášky

(210) **O-199273**

(540)

**oskarbusiness**

(583) 21.07.2005 / částečné zamítnutí přihlášky

(210) **O-199274**

(540)



oskar business

(583) 21.07.2005 / částečné zamítnutí přihlášky

(210) **O-343951**

(540)



luxusní bydlení pro každého LEXUS  
HOUSE

(583) 19.07.2005 / částečné zamítnutí přihlášky

## Zamítnuté námitky

(210) **O-97991**

(540)

*MUCHA*

(583) 19.07.2005

---

(210) **O-119306**

(540)

**MUCHA**

(583) 19.07.2005

---

(210) **O-183874**

(540)



(583) 19.07.2005

---

(210) **O-185525**

(540)

**Remax**

(583) 27.06.2005

---

(210) **O-192327**

(540)

*MUCHA*

(583) 19.07.2005

---

(210) **O-195595**

(540)



(583) 30.06.2005

---

## Přehled záписů ochranných znamек bez зміны ve vztahu ke zveřejněným přihláškám

### Číselný přehled

273711, 273712, 273713, 273714, 273715, 273716, 273717, 273718, 273719, 273720, 273721, 273722, 273723, 273724, 273725, 273726, 273727, 273728, 273729, 273730, 273731, 273732, 273733, 273734, 273735, 273736, 273737, 273738, 273739, 273740, 273741, 273742, 273743, 273744, 273745, 273746, 273747, 273748, 273749, 273750, 273751, 273752, 273753, 273754, 273755, 273756, 273757, 273758, 273759, 273760, 273761, 273762, 273763, 273764, 273765, 273766, 273767, 273768, 273769, 273770, 273771, 273772, 273773, 273774, 273775, 273776, 273777, 273778, 273779, 273780, 273781, 273782, 273783, 273784, 273785, 273786, 273787, 273788, 273789, 273790, 273791, 273792, 273793, 273794, 273795, 273796, 273797, 273798, 273799, 273800, 273801, 273802, 273803, 273804, 273805, 273806, 273807, 273808, 273809, 273810, 273811, 273812, 273813, 273814, 273815, 273816, 273817, 273818, 273819, 273820, 273821, 273822, 273823, 273824, 273825, 273826, 273827, 273828, 273829, 273830, 273831, 273832, 273833, 273834, 273835, 273836, 273837, 273838, 273839, 273840, 273841, 273842, 273843, 273844, 273845, 273846, 273847, 273848, 273849, 273850, 273851, 273852, 273853, 273854, 273855, 273856, 273857, 273858, 273859, 273860, 273861, 273862, 273863, 273864, 273865, 273866, 273867, 273868, 273869, 273870, 273871, 273872, 273873, 273874, 273875, 273876, 273877, 273878, 273879, 273880, 273881, 273882, 273883, 273884, 273885, 273886, 273887, 273888, 273889, 273890, 273891, 273892, 273893, 273894, 273895, 273896, 273897, 273898, 273899, 273900, 273901, 273902, 273903, 273904, 273905, 273906, 273907, 273908, 273909, 273910, 273911, 273912, 273913, 273914, 273915, 273916, 273917, 273918, 273919, 273920, 273921, 273922, 273923, 273924, 273925, 273926, 273927, 273928, 273929, 273930, 273931, 273932, 273933, 273934, 273935, 273936, 273937, 273938, 273939, 273940, 273941, 273942, 273943, 273944, 273945, 273946, 273947, 273948, 273949, 273950, 273951, 273952, 273953, 273954, 273955, 273956, 273957, 273958, 273959, 273960, 273961, 273962, 273963, 273964, 273965, 273966, 273967, 273968, 273969, 273970, 273971, 273972, 273973, 273974, 273975, 273976, 273977, 273978, 273979, 273980, 273981, 273982, 273983, 273984, 273985, 273986, 273987, 273988, 273989, 273990, 273991, 273992, 273993, 273994, 273995, 273996, 273997, 273998, 273999, 274000, 274001, 274002, 274003, 274004, 274005, 274006, 274007, 274008, 274009, 274010, 274011, 274012, 274013, 274014, 274015, 274016, 274017, 274018, 274019, 274020, 274021, 274022, 274023, 274024, 274025, 274026, 274027, 274028, 274029, 274030, 274031, 274032, 274033, 274034, 274035, 274036, 274037, 274038, 274039, 274040, 274041, 274042, 274043, 274044, 274045, 274046, 274047, 274048, 274049, 274050, 274051, 274052, 274053, 274054, 274055, 274056, 274057, 274058, 274059, 274060, 274061, 274062, 274063, 274064, 274065, 274066, 274067, 274068, 274069, 274070, 274071, 274072, 274073, 274074, 274075, 274076, 274077, 274078, 274079, 274080, 274081, 274082, 274083, 274084, 274085, 274086, 274087, 274088, 274089, 274090, 274091, 274092, 274093, 274094, 274095, 274096, 274097, 274098, 274099, 274100, 274101, 274102, 274103, 274104, 274105, 274106, 274107, 274108, 274109, 274110, 274111, 274112, 274113, 274114, 274115, 274116, 274117, 274118, 274119, 274120, 274121, 274122, 274123, 274124, 274125, 274126, 274127, 274128, 274129, 274130, 274131, 274132, 274133, 274134, 274135, 274136, 274137, 274138, 274139, 274140, 274141, 274142, 274143, 274144, 274145, 274146, 274147, 274148, 274149, 274150, 274151, 274152, 274153, 274154, 274155, 274156, 274157, 274158, 274159, 274160, 274161, 274162, 274163, 274164, 274165, 274166, 274167, 274168, 274169, 274170, 274171, 274172, 274173, 274174, 274175, 274176, 274177, 274178, 274179, 274180, 274181, 274182, 274183, 274184, 274185, 274186, 274187, 274188, 274189, 274190, 274191, 274192, 274193, 274194, 274195, 274196, 274197, 274198, 274199, 274200, 274201, 274202, 274203, 274204, 274205, 274206, 274207, 274208, 274209, 274210, 274211, 274212, 274213, 274214, 274215, 274216, 274217, 274218, 274219, 274220, 274221, 274222, 274223, 274224, 274225, 274226, 274227, 274228, 274229, 274230, 274231, 274232, 274233, 274234, 274235, 274236, 274237, 274238, 274239, 274240, 274241, 274242, 274243, 274244, 274245, 274246, 274247, 274248, 274249, 274250, 274251, 274252, 274253, 274254, 274255, 274256, 274257, 274258, 274259, 274260, 274261, 274262, 274263, 274264, 274265, 274266, 274267, 274268, 274269, 274270, 274271, 274272, 274273, 274274, 274275, 274276, 274277, 274278, 274279, 274280, 274281, 274282, 274283, 274284, 274285, 274286, 274287, 274288, 274289, 274290, 274291, 274292, 274293, 274294, 274295, 274296, 274297, 274298, 274299, 274300, 274301, 274302, 274303, 274304, 274305, 274306, 274307, 274308, 274309, 274310, 274311, 274312, 274313, 274314, 274315, 274316, 274317, 274318, 274319, 274320, 274321, 274322, 274323, 274324, 274325, 274326, 274327, 274328, 274329, 274330, 274331, 274332, 274333, 274334, 274335, 274336, 274337, 274338, 274339, 274340, 274341, 274342, 274343, 274344, 274345, 274346, 274347, 274348, 274349, 274350, 274351, 274352, 274353, 274354, 274355, 274356, 274357, 274358, 274359, 274360, 274361, 274362, 274363, 274364, 274365, 274366.



## Zápis ochranných známek bez změny ve vztahu ke zveřejněným přihláškám

- |   |   |
|---|---|
| (111) <b>273711</b>   | (730) <b>WHISCONTI s.r.o.</b> , Jaurisova 1469/3, Praha 4, 14000, CZ                    |
| (220) 15.01.2004  | (210) O-360029  |
| (320) 15.01.2004  |   |
| (442) 15.09.2004  |   |
| (151) 07.07.2005  |   |
| (730) <b>Randáček Pavel</b> , Polní 451, Teplice - Sobědruhy, 41510, CZ         |   |
|   | (111) <b>273719</b>   |
|   | (220) 06.12.2004  |
|   | (320) 06.12.2004  |
|   | (442) 16.03.2005  |
|   | (151) 07.07.2005  |
|   | (730) <b>RINGIER ČR a. s.</b> , U Průhonu 800/13, Praha 7, 17000, CZ                    |
| (210) O-342149  | (210) O-421119  |
|   |   |
| (111) <b>273712</b>   | (111) <b>273720</b>   |
| (220) 17.02.2004  | (220) 06.12.2004  |
| (320) 17.02.2004  | (320) 06.12.2004  |
| (442) 14.07.2004  | (442) 16.03.2005  |
| (151) 07.07.2005  | (151) 07.07.2005  |
| (730) <b>The brand s.r.o.</b> , Perunova 15/798, Praha 3, 13000, CZ             | (730) <b>RINGIER ČR a. s.</b> , U Průhonu 800/13, Praha 7, 17000, CZ                    |
| (210) O-343188  | (210) O-421120  |
|   |   |
| (111) <b>273713</b>   | (111) <b>273721</b>   |
| (220) 27.02.2004  | (220) 10.12.2004  |
| (320) 27.02.2004  | (320) 10.12.2004  |
| (442) 18.08.2004  | (442) 16.03.2005  |
| (151) 07.07.2005  | (151) 07.07.2005  |
| (730) <b>Tekro, spol. s r.o.</b> , Višňová 2/484, Praha 4, 14000, CZ            | (730) <b>HANÁK NÁŘADÍ s.r.o.</b> , Velehradská 507, Kroměříž, 76701, CZ                 |
| (210) O-343615  | (210) O-421273  |
|   |   |
| (111) <b>273714</b>   | (111) <b>273722</b>   |
| (220) 01.03.2004  | (220) 22.02.1999  |
| (320) 01.03.2004  | (320) 22.02.1999  |
| (442) 15.09.2004  | (442) 15.12.1999  |
| (151) 07.07.2005  | (151) 13.07.2005  |
| (730) <b>Rossi Valentino</b> , Down Street 23, London, GB                       | (730) <b>Evropský kruh "Franz Kafka" Praha</b> , P.O.Box 14, Praha 6, 16900, CZ         |
| (210) O-343654  | (210) O-140294  |
|   |   |
| (111) <b>273715</b>   | (111) <b>273723</b>   |
| (220) 30.03.2004  | (220) 24.04.2003  |
| (320) 30.03.2004  | (320) 24.04.2003  |
| (442) 15.09.2004  | (442) 12.11.2003  |
| (151) 07.07.2005  | (151) 13.07.2005  |
| (730) <b>BEST, spol. s r.o.</b> , Přemyslovců 60, Opava, 74707, CZ              | (730) <b>EARTH s. r. o.</b> , Vodní čp. 214, Klášterec nad Ohří, 43151, CZ              |
| (210) O-344923  | (210) O-191010  |
|   |   |
| (111) <b>273716</b>   | (111) <b>273724</b>   |
| (220) 21.04.2004  | (220) 25.04.2003  |
| (320) 21.04.2004  | (320) 25.04.2003  |
| (442) 18.08.2004  | (442) 17.09.2003  |
| (151) 07.07.2005  | (151) 13.07.2005  |
| (730) <b>Vozár Juraj Ing.</b> , Blatnice 549, Hodonín, 69671, CZ                | (730) <b>Gestín Holding a. s.</b> , Na Pořiči 10/1040, Praha 1, 11000, CZ               |
| (210) O-345701  | (210) O-191044  |
|   |   |
| (111) <b>273717</b>   | (111) <b>273725</b>   |
| (220) 16.09.2004  | (220) 25.08.2004  |
| (320) 16.09.2004  | (320) 25.08.2004  |
| (442) 15.12.2004  | (442) 12.01.2005  |
| (151) 07.07.2005  | (151) 13.07.2005  |
| (730) <b>FTV Prima, s.r.o.</b> , Na Žertvách 24/132, Praha 8 - Libeň, 18000, CZ | (730) <b>HRDLIČKA spol. s r.o.</b> , Za Lužinami 1084/33, Praha 5 - Stodůlky, 15500, CZ |
| (210) O-359363  | (210) O-358755  |
|   |   |
| (111) <b>273718</b>   |   |
| (220) 08.10.2004  |   |
| (320) 08.10.2004  |   |
| (442) 16.03.2005  |   |
| (151) 07.07.2005  |   |

- (111) **273726**  
(220) 25.11.2004  
(320) 25.11.2004  
(442) 16.03.2005  
(151) 13.07.2005  
(730) **O L G E O s. r. o.**, Kollárovo náměstí 688/5, Olomouc-město, 77200, CZ  
(210) O-420785
- 
- (111) **273727**  
(220) 15.07.1999  
(320) 15.07.1999  
(442) 13.04.2005  
(151) 25.07.2005  
(730) **PROFIL Brno, s.r.o.**, Rosická 1, Brno, 60200, CZ  
(210) O-144927
- 
- (111) **273728**  
(220) 30.05.2002  
(320) 30.05.2002  
(442) 13.04.2005  
(151) 25.07.2005  
(730) **Thuy Nguyen**, Starobní 1090/24, Ostrava - Vítkovice, 70030, CZ  
(210) O-180311
- 
- (111) **273729**  
(220) 19.06.2002  
(320) 19.06.2002  
(442) 13.04.2005  
(151) 25.07.2005  
(730) **Novák Petr**, Verdunská 627/11, Praha 6 - Bubeneč, 16000, CZ  
(210) O-181058
- 
- (111) **273730**  
(220) 01.10.2002  
(320) 01.10.2002  
(442) 13.04.2005  
(151) 25.07.2005  
(730) **Martin Punčochář**, 5. května 688, Volyně, 38701, CZ  
(210) O-184162
- 
- (111) **273731**  
(220) 05.03.2003  
(320) 05.03.2003  
(442) 13.04.2005  
(151) 25.07.2005  
(730) **GLADIUS - české značkové zboží s.r.o.**, Na Žertvách 881/40, Praha 8, 18000, CZ  
(210) O-189386
- 
- (111) **273732**  
(220) 12.03.2003  
(320) 12.03.2003  
(442) 13.04.2005  
(151) 25.07.2005  
(730) **Štěpánka Horáčková**, Svobody 24, Cheb, 35002, CZ  
(210) O-189568
- 
- (111) **273733**  
(220) 11.04.2003  
(320) 11.04.2003  
(442) 13.04.2005  
(151) 25.07.2005  
(730) **Komerční banka, a. s.**, Na Příkopě 33/969, Praha 1, 11407, CZ  
(210) O-190590
- 
- (111) **273734**  
(220) 11.04.2003  
(320) 11.04.2003  
(442) 13.04.2005  
(151) 25.07.2005
- (730) **Mazálek Eduard Mgr.**, Dukelská tř. 152/42, Brno, 61400, CZ  
(210) O-190596
- 
- (111) **273735**  
(220) 11.04.2003  
(320) 11.04.2003  
(442) 13.04.2005  
(151) 25.07.2005  
(730) **Mazálek Eduard Mgr.**, Dukelská tř. 152/42, Brno, 61400, CZ  
(210) O-190597
- 
- (111) **273736**  
(220) 06.06.2003  
(320) 06.06.2003  
(442) 13.04.2005  
(151) 25.07.2005  
(730) **České a slovenské odborné nakladatelství, spol. s r.o.**, Drtinova 557/10, Praha 5, 15000, CZ  
(210) O-192460
- 
- (111) **273737**  
(220) 16.06.2003  
(320) 16.06.2003  
(442) 13.04.2005  
(151) 25.07.2005  
(730) **Radio Čas, spol. s r.o.**, K. Svobody 130, Ostrava - Plesná, 72527, CZ  
(210) O-192850
- 
- (111) **273738**  
(220) 05.08.2003  
(320) 05.08.2003  
(442) 13.04.2005  
(151) 25.07.2005  
(730) **FRIESLAND HUNGÁRIA Rt.**, Köntösgátsor 5 - 7, Debrecen, 4031, HU  
(210) O-194657
- 
- (111) **273739**  
(220) 05.08.2003  
(320) 05.08.2003  
(442) 13.04.2005  
(151) 25.07.2005  
(730) **FRIESLAND HUNGÁRIA Rt.**, Köntösgátsor 5 - 7, Debrecen, 4031, HU  
(210) O-194658
- 
- (111) **273740**  
(220) 06.08.2003  
(320) 06.08.2003  
(442) 13.04.2005  
(151) 25.07.2005  
(730) **PINKO a. s.**, Bojanovice 59, Praha - západ, 25205, CZ  
(210) O-194684
- 
- (111) **273741**  
(220) 07.08.2003  
(320) 07.08.2003  
(442) 13.04.2005  
(151) 25.07.2005  
(730) **TRANSFORWARDING České Budějovice, a.s.**, Karla Uhlíře 42/1917, České Budějovice, 37006, CZ  
(210) O-194722
- 
- (111) **273742**  
(220) 15.08.2003  
(320) 15.08.2003  
(442) 13.04.2005  
(151) 25.07.2005  
(730) **Matula-pohonná technika, spol. s r.o.**, U Silnice č. 51/24, Přerov IX - Lýsky, 75124, CZ

- 
- (210) O-194955
- 
- (111) **273743**  
(220) 15.08.2003  
(320) 15.08.2003  
(442) 13.04.2005  
(151) 25.07.2005  
(730) **Matula-pohonná technika, spol. s r.o.**, U Silnice č. 51/24, Přerov IX - Lýsky, 75124, CZ
- 
- (210) O-194956
- 
- (111) **273744**  
(220) 15.08.2003  
(320) 15.08.2003  
(442) 13.04.2005  
(151) 25.07.2005  
(730) **COMPAGNIE GERVAIS DANONE (société anonyme)**, 126-130, rue Jules Guesde, 92300 Levallois-Perret, FR
- 
- (210) O-194978
- 
- (111) **273745**  
(220) 18.08.2003  
(320) 18.08.2003  
(442) 13.04.2005  
(151) 25.07.2005  
(730) **VW WACHAL a. s.**, Tylova 220/17, Kroměříž, 76701, CZ
- 
- (210) O-194996
- 
- (111) **273746**  
(220) 05.09.2003  
(320) 05.09.2003  
(442) 14.01.2004  
(151) 25.07.2005  
(730) **Veletrhy Brno, a. s.**, Výstaviště 1, Brno, 64700, CZ
- 
- (210) O-195595
- 
- (111) **273747**  
(220) 05.09.2003  
(320) 05.09.2003  
(442) 13.04.2005  
(151) 25.07.2005  
(730) **LUNA Poděbrady, s.r.o.**, Pražská 17, Nehvizdy, 25081, CZ
- 
- (210) O-195605
- 
- (111) **273748**  
(220) 02.10.2003  
(320) 02.10.2003  
(442) 13.04.2005  
(151) 25.07.2005  
(730) **CC unLimited, v.o.s.**, Zenklova 21/58, Praha 8, 18000, CZ
- 
- (210) O-196492
- 
- (111) **273749**  
(220) 03.10.2003  
(320) 03.10.2003  
(442) 13.04.2005  
(151) 25.07.2005  
(730) **NEZA HOLDING, a.s.**, K silu 1966, Pelhřimov, 39301, CZ
- 
- (210) O-196526
- 
- (111) **273750**  
(220) 23.10.2003  
(320) 23.10.2003  
(442) 13.04.2005  
(151) 25.07.2005  
(730) **Marcela Bošková**, Dubné 168, Dubné, 37384, CZ
- 
- (210) O-197242
- 
- (111) **273751**  
(220) 12.11.2003  
(320) 12.11.2003  
(442) 13.04.2005  
(151) 25.07.2005  
(730) **ČESKÁ ENERGETIKA s.r.o.**, Havlíčkova 304, Hefmanův Městec, 53803, CZ
- 
- (210) O-198018
- 
- (111) **273752**  
(220) 28.11.2003  
(320) 28.11.2003  
(442) 13.04.2005  
(151) 25.07.2005  
(730) **ŽELEZO HRANICE s.r.o.**, Teplická 226, Hranice I - Město, 75301, CZ
- 
- (210) O-198628
- 
- (111) **273753**  
(220) 28.11.2003  
(320) 28.11.2003  
(442) 13.10.2004  
(151) 25.07.2005  
(730) **DR. RAWE & PARTNER STRATEGY AND MANAGEMENT CONSULTING LTD.**, Suite B, 29 Harley Street, London, GB
- 
- (210) O-198664
- 
- (111) **273754**  
(220) 04.12.2003  
(320) 04.12.2003  
(442) 13.04.2005  
(151) 25.07.2005  
(730) **Frekvence 1, a. s.**, Wenzigova 4/1872, Praha 2, 12000, CZ
- 
- (210) O-198872
- 
- (111) **273755**  
(220) 10.12.2003  
(320) 10.12.2003  
(442) 13.04.2005  
(151) 25.07.2005  
(730) **Clinimed (Holdings) Limited**, Cavell House, Knaves Beech Way, Loudwater, High Wycombe, Buckinghamshire HP 10 9QY, GB
- 
- (210) O-199028
- 
- (111) **273756**  
(220) 23.12.2003  
(320) 23.12.2003  
(442) 13.04.2005  
(151) 25.07.2005  
(730) **AstraZeneca AB**, Västra Mälarehamnen 9, SÖDERTÄLJE, SE
- 
- (210) O-199462
- 
- (111) **273757**  
(220) 14.01.2004  
(320) 14.01.2004  
(442) 13.04.2005  
(151) 25.07.2005  
(730) **CE WOOD, a.s.**, Zlínské Paseky 3662, Zlín, 76001, CZ
- 
- (210) O-342085  
(526) Omezení rozsahu ochrany o prvek: CZECH WOOD
- 
- (111) **273758**  
(220) 29.01.2004  
(320) 29.01.2004  
(442) 16.06.2004  
(151) 25.07.2005  
(730) **M.O.S.T. plus s.r.o.**, Kurta Konráda 6/500, Praha 9, 19000, CZ

(210) O-342620	(111) <b>273759</b>	(111) <b>273767</b>
(111) <b>273759</b>	(220) 30.01.2004	(220) 04.03.2004
(220) 30.01.2004	(320) 30.01.2004	(320) 04.03.2004
(442) 13.04.2005	(442) 13.04.2005	(442) 13.04.2005
(151) 25.07.2005	(151) 25.07.2005	(151) 25.07.2005
(730) <b>BOHEMIA TRAVEL SERVICE, spol. s r.o.</b> , Zimova 625/22, Praha 4, 14200, CZ	(730) <b>KSK BONO s.r.o.</b> , Bezručova 607, Česká Skalice, 55203, CZ	(730) <b>KSK BONO s.r.o.</b> , Bezručova 607, Česká Skalice, 55203, CZ
(210) O-342632	(210) O-343783	
(111) <b>273760</b>	(111) <b>273768</b>	
(220) 02.02.2004	(220) 08.03.2004	
(320) 02.02.2004	(320) 08.03.2004	
(442) 13.04.2005	(442) 13.04.2005	
(151) 25.07.2005	(151) 25.07.2005	
(730) <b>MAG INSTRUMENT, INC.</b> , 1635 South Sacramento Avenue, Ontario, CA, US	(730) <b>Komerční banka, a.s.</b> , Na Příkopě 33/969, Praha 1, 11407, CZ	
(210) O-342668	(210) O-343914	
(111) <b>273761</b>	(111) <b>273769</b>	
(220) 03.02.2004	(220) 09.03.2004	
(320) 03.02.2004	(320) 09.03.2004	
(442) 13.04.2005	(442) 13.04.2005	
(151) 25.07.2005	(151) 25.07.2005	
(730) <b>BIB, a.s.</b> , Bratranců Veverkových 316, Pardubice, 53002, CZ	(730) <b>Frekvence 1, a. s.</b> , Wenzigova 4/1872, Praha 2, 12000, CZ	
(210) O-342694	(210) O-343953	
(111) <b>273762</b>	(111) <b>273770</b>	
(220) 06.02.2004	(220) 14.03.2004	
(320) 06.02.2004	(320) 14.03.2004	
(442) 13.04.2005	(442) 13.04.2005	
(151) 25.07.2005	(151) 25.07.2005	
(730) <b>BP p.l.c.</b> , 1 St James' s Square, London SW1Y 4PD, GB	(730) <b>ARTRA s. r. o.</b> , Nám. Slobody 846/69, Oslany, 97247, SK	
(210) O-342888	(210) O-344380	
(111) <b>273763</b>	(111) <b>273771</b>	
(220) 11.02.2004	(220) 15.03.2004	
(320) 11.02.2003	(320) 15.03.2004	
(442) 13.04.2005	(442) 13.04.2005	
(151) 25.07.2005	(151) 25.07.2005	
(730) <b>International Suzuki Association c/o ISA/USA Office</b> , 212 South Cottonwood Drive, Richardson, 75080, TX, US	(730) <b>GOMEX Trading cz s.r.o.</b> , Sadová 2655/12, Moravská Ostrava, 70200, CZ	
(210) O-343021	(210) O-344421	
(111) <b>273764</b>	(111) <b>273772</b>	
(220) 16.02.2004	(220) 23.03.2004	
(320) 16.02.2004	(320) 23.03.2004	
(442) 13.04.2005	(442) 13.04.2005	
(151) 25.07.2005	(151) 25.07.2005	
(730) <b>Machland s.r.o.</b> , Třída ČSA 839, Veselí nad Lužnicí, 39181, CZ	(730) <b>ALITRON-OST s.r.o.</b> , Tečovice 378, Zlín 4 - Malenovice, 76302, CZ	
(210) O-343143	(210) O-344685	
(111) <b>273765</b>	(111) <b>273773</b>	
(220) 18.02.2004	(220) 25.03.2004	
(320) 18.02.2004	(320) 25.03.2004	
(442) 13.04.2005	(442) 13.04.2005	
(151) 25.07.2005	(151) 25.07.2005	
(730) <b>ALTERMED CORPORATION a.s.</b> , Hněvotínská 711/56, Olomouc - Neředín, 77900, CZ	(730) <b>SYNERGIE, société anonyme</b> , 11, avenue du Colonel Bonnet, Paris, FR	
(210) O-343247	(210) O-344792	
(111) <b>273766</b>	(111) <b>273774</b>	
(220) 20.02.2004	(220) 31.03.2004	
(320) 20.02.2004	(320) 31.03.2004	
(442) 13.10.2004	(442) 13.04.2005	
(151) 25.07.2005	(151) 25.07.2005	
(730) <b>Zajíček Petr Ing.</b> , Škroupova 15, Říčany, 25101, CZ	(730) <b>ING Groep N.V.</b> , Amstelvenseweg 500, KL Amsterdam, NL	
(210) O-343368	(210) O-344988	
	(111) <b>273775</b>	

(220) 31.03.2004 (320) 31.03.2004 (442) 13.04.2005 (151) 25.07.2005 (730) <b>CHEMOLAK, a.s.</b> , Továřenská 7, Smolenice, 91904, SK (210) O-345008	(151) 25.07.2005 (730) <b>ROYAL FOODS GROUP, s.r.o.</b> , Jiráskova 87, Jilové - Kamenná, 40701, CZ (210) O-345960
(111) <b>273776</b> (220) 02.04.2004 (320) 02.02.2004 (442) 13.04.2005 (151) 25.07.2005 (730) <b>SanoGold GmbH Spezialfuttermittel</b> , Röntgenstrasse 27, Aalen, 73431, DE (210) O-345118	(111) <b>273784</b> (220) 03.05.2004 (320) 03.05.2004 (442) 13.04.2005 (151) 25.07.2005 (730) <b>MEDIABOX, spol. s r. o.</b> , Na Vavřinci 358, Slaný, 27401, CZ (210) O-346182
(111) <b>273777</b> (220) 09.04.2004 (320) 09.04.2004 (442) 13.04.2005 (151) 25.07.2005 (730) <b>Friesland Hungária Rt.</b> , Köntösgátsor 5 - 7, Debrecen, 4031, HU (210) O-345371	(111) <b>273785</b> (220) 11.05.2004 (320) 11.05.2004 (442) 13.04.2005 (151) 25.07.2005 (730) <b>VOGEL BURDA COMMUNICATIONS S.R.O.</b> , Sokolovská 73, Praha 8, 18621, CZ (210) O-346421
(111) <b>273778</b> (220) 14.04.2004 (320) 14.04.2004 (442) 13.04.2005 (151) 25.07.2005 (730) <b>TOP SERVICES s.r.o.</b> , Masarykova 226/123, Ústí nad Labem, 40001, CZ (210) O-345464	(111) <b>273786</b> (220) 12.05.2004 (320) 12.05.2004 (442) 13.04.2005 (151) 25.07.2005 (730) <b>EXPO DATA spol. s r.o.</b> , Výstaviště 1, Brno, 64803, CZ (210) O-346439
(111) <b>273779</b> (220) 19.04.2004 (320) 19.04.2004 (442) 15.12.2004 (151) 25.07.2005 (730) <b>Reapress s.r.o.</b> , Revoluční 123/17, Liberec IV., 46001, CZ (210) O-345628	(111) <b>273787</b> (220) 20.05.2004 (320) 20.05.2004 (442) 13.04.2005 (151) 25.07.2005 (730) <b>Česká televize</b> , Na Hřebenech II., Praha 4 - Kavčí hory, 14070, CZ (210) O-346691
(111) <b>273780</b> (220) 19.04.2004 (320) 19.04.2004 (442) 12.01.2005 (151) 25.07.2005 (730) <b>Kolínský Jiří ak. soch.</b> , U Štěpu 1099/16, Praha 10, 10200, CZ (210) O-345629	(111) <b>273788</b> (220) 20.05.2004 (320) 20.05.2004 (442) 13.04.2005 (151) 25.07.2005 (730) <b>UNILEVER N.V.</b> , Weena 455, Al Rotterdam, NL (210) O-346700
(111) <b>273781</b> (220) 20.04.2004 (320) 20.04.2004 (442) 13.04.2005 (151) 25.07.2005 (730) <b>Vino Valtice CZ s.r.o.</b> , Nám. Svobody 3, Valtice, 69104, CZ (210) O-345643	(111) <b>273789</b> (220) 21.05.2004 (320) 21.05.2004 (442) 13.04.2005 (151) 25.07.2005 (730) <b>CESTOVNÍ KANCELÁŘ FISCHER, a.s.</b> , Provaznická 13, Praha 1, 11000, CZ (210) O-346719
(111) <b>273782</b> (220) 28.04.2004 (320) 28.04.2004 (442) 13.04.2005 (151) 25.07.2005 (730) <b>Müller Petr</b> , Tyršova 253, Škvorec, 25083, CZ (210) O-345957	(111) <b>273790</b> (220) 21.05.2004 (320) 21.05.2004 (442) 13.04.2005 (151) 25.07.2005 (730) <b>CESTOVNÍ KANCELÁŘ FISCHER, a.s.</b> , Provaznická 13, Praha 1, 11000, CZ (210) O-346722
(111) <b>273783</b> (220) 28.04.2004 (320) 28.04.2004 (442) 13.04.2005	(111) <b>273791</b> (220) 21.05.2004 (320) 21.05.2004 (442) 13.04.2005 (151) 25.07.2005 (730) <b>Chitov Rostislav</b> , K Sokolovně 1271/3, Praha 10, 10000, CZ

(210) O-346742	(442) 13.04.2005 (151) 25.07.2005 (730) <b>Blanka Balejová - Agentura ANO, J. Tomáška 51, Rokycany, 33701, CZ</b> (210) O-351220
(111) <b>273792</b> (220) 26.05.2004 (320) 26.05.2004 (442) 13.04.2005 (151) 25.07.2005 (730) <b>Euroad CZ, s.r.o., Konopná 6, Brno, 61700, CZ</b> (210) O-346850	(111) <b>273801</b> (220) 21.06.2004 (320) 21.06.2004 (442) 13.04.2005 (151) 25.07.2005 (730) <b>JÍŽNÍ CENTRUM BRNO, a.s., Dornych 38, Brno, 60200, CZ</b> (210) O-355507
(111) <b>273793</b> (220) 27.05.2004 (320) 27.05.2004 (442) 13.04.2005 (151) 25.07.2005 (730) <b>DOREEN s.r.o., Jeremenkova 88, Praha 4, 14000, CZ</b> (210) O-346907	(111) <b>273802</b> (220) 24.06.2004 (320) 24.06.2004 (442) 13.04.2005 (151) 25.07.2005 (730) <b>Brabec Jaroslav, Všešrdova 23, Praha 1, 11800, CZ</b> (210) O-355702
(111) <b>273794</b> (220) 27.05.2004 (320) 27.05.2004 (442) 12.01.2005 (151) 25.07.2005 (730) <b>ProGamers s. r. o., Muchova 15/237, Praha 6, 16000, CZ</b> (210) O-346914	(111) <b>273803</b> (220) 25.06.2004 (320) 25.06.2004 (442) 13.04.2005 (151) 25.07.2005 (730) <b>SKI - COMP, s. r. o., tř. Dr. M. Horákové 632/5, Liberec 4, 46004, CZ</b> (210) O-355734 (526) Omezení rozsahu ochrany o prvek: LIBEREC 2009
(111) <b>273795</b> (220) 28.05.2004 (320) 28.05.2004 (442) 13.04.2005 (151) 25.07.2005 (730) <b>Český Telecom, a.s., Olšanská 5, Praha 3, 13043, CZ</b> (210) O-346946	(111) <b>273804</b> (220) 28.06.2004 (320) 28.06.2004 (442) 13.04.2005 (151) 25.07.2005 (730) <b>CULT design s.r.o., Štíhlická 2, Praha 10, 10000, CZ</b> (210) O-355771
(111) <b>273796</b> (220) 10.06.2004 (320) 10.06.2004 (442) 13.04.2005 (151) 25.07.2005 (730) <b>Rek, spol. s r.o., Svatopluka Čecha 413, Stará Boleslav, 25001, CZ</b> (210) O-347349	(111) <b>273805</b> (220) 30.06.2004 (320) 30.06.2004 (442) 13.04.2005 (151) 25.07.2005 (730) <b>Špinková Miluše, U lomu 126, Turnov, 51101, CZ</b> (210) O-355881
(111) <b>273797</b> (220) 10.06.2004 (320) 10.06.2004 (442) 13.04.2005 (151) 25.07.2005 (730) <b>HYPŠA, s.r.o., Hradištská 1031, Kosmonosy, 29301, CZ</b> (210) O-347352	(111) <b>273806</b> (220) 15.07.2004 (320) 15.07.2004 (442) 13.04.2005 (151) 25.07.2005 (730) <b>EBM system s.r.o., Nádražní 1100, Frýdek-Místek, 73801, CZ</b> (210) O-356223
(111) <b>273798</b> (220) 11.06.2004 (320) 11.06.2004 (442) 13.04.2005 (151) 25.07.2005 (730) <b>ProGamers, s.r.o., Muchova 15/237, Praha 6, 16000, CZ</b> (210) O-347421	(111) <b>273807</b> (220) 15.07.2004 (320) 15.07.2004 (442) 13.04.2005 (151) 25.07.2005 (730) <b>ISHIMITSU MANUFACTURING CZECH s.r.o., Osvoboditelů 896, Louny, 44001, CZ</b> (210) O-356246
(111) <b>273799</b> (220) 17.06.2004 (320) 17.06.2004 (442) 13.04.2005 (151) 25.07.2005 (730) <b>COMPERIO FOOD, s.r.o., Nuselská 1419/53, Praha 4 - Nusle, 14000, CZ</b> (210) O-347557	(111) <b>273808</b> (220) 20.07.2004 (320) 20.07.2004 (442) 13.04.2005 (151) 25.07.2005
(111) <b>273800</b> (220) 18.06.2004 (320) 18.06.2004	



(730) <b>VITANA, a.s.</b> , Mělnická 133, Byšice, 27732, CZ	(220) 27.07.2004	
(210) O-356349	(320) 27.07.2004	
<hr/>		
(111) <b>273809</b>	(442) 13.04.2005	
(220) 20.07.2004	(151) 25.07.2005	
(320) 20.07.2004	(730) <b>AI - Namura, spol. s r.o.</b> , Lysolajské údolí 107/25, Praha 6, 16500, CZ	
(442) 13.04.2005	(210) O-356589	
(151) 25.07.2005	<hr/>	
(730) <b>GLOBAL ASSISTANCE a.s.</b> , Dopraváků 749/3, Praha 8, 18000, CZ	(111) <b>273818</b>	
(210) O-356374	(220) 27.07.2004	
<hr/>		
(111) <b>273810</b>	(320) 27.07.2004	
(220) 23.07.2004	(442) 13.04.2005	
(320) 23.07.2004	(151) 25.07.2005	
(442) 13.04.2005	(730) <b>Daněk Vilém</b> , Přípotoční 25, Praha 10, 10100, CZ	
(151) 25.07.2005	(210) O-356602	
(730) <b>BC - IMPEX, s.r.o.</b> , Lužná 591, Praha 6, 16000, CZ	<hr/>	
(210) O-356460	(111) <b>273819</b>	
<hr/>		
(111) <b>273811</b>	(220) 28.07.2004	
(220) 23.07.2004	(320) 28.07.2004	
(320) 23.07.2004	(442) 13.04.2005	
(442) 13.04.2005	(151) 25.07.2005	
(151) 25.07.2005	(730) <b>Prokop Michal</b> , Jílová 429, Velká Dobrá, 27361, CZ	
(730) <b>AFG Holding, a.s.</b> , U Vlečky 2, Brno, 61700, CZ	(210) O-356628	
(210) O-356470	<hr/>	
(111) <b>273812</b>	(111) <b>273820</b>	
(220) 26.07.2004	(220) 28.07.2004	
(320) 26.07.2004	(320) 28.07.2004	
(442) 13.04.2005	(442) 13.04.2005	
(151) 25.07.2005	(151) 25.07.2005	
(730) <b>Zavadilová Barbara</b> , Stěbořice 197, Stěbořice, 74751, CZ	(730) <b>AGROTRADE, a.s.</b> , Lopatecká 13, Praha 4, 14000, CZ	
(210) O-356496	(210) O-356639	
<hr/>		
(111) <b>273813</b>	(111) <b>273821</b>	
(220) 26.07.2004	(220) 29.07.2004	
(320) 26.07.2004	(320) 29.07.2004	
(442) 13.04.2005	(442) 13.04.2005	
(151) 25.07.2005	(151) 25.07.2005	
(730) <b>Machovský Jan</b> , Stěbořice 197, Stěbořice, 74751, CZ	(730) <b>FERREX TECHNIKA, s. r. o.</b> , Na Nábřeží 83, Havířov - Město, 73601, CZ	
(210) O-356497	(210) O-356665	
<hr/>		
(111) <b>273814</b>	(111) <b>273822</b>	
(220) 26.07.2004	(220) 29.07.2004	
(320) 26.07.2004	(320) 29.07.2004	
(442) 13.04.2005	(442) 13.04.2005	
(151) 25.07.2005	(151) 25.07.2005	
(730) <b>Simply You, s.r.o.</b> , Skřivánčí pole 918, Vítkov, 74901, CZ	(730) <b>ONE&amp;ONE COMPANY, spol. s r. o.</b> , U Průhonu 466, Praha 7, 17000, CZ	
(210) O-356511	(210) O-356684	
<hr/>		
(111) <b>273815</b>	(111) <b>273823</b>	
(220) 26.07.2004	(220) 03.08.2004	
(320) 26.07.2004	(320) 03.08.2004	
(442) 13.04.2005	(442) 13.04.2005	
(151) 25.07.2005	(151) 25.07.2005	
(730) <b>KAISER SOSE s.r.o.</b> , Rašínovo Nábřeží 42/6, Praha 2, 12000, CZ	(730) <b>Ústav práva a právní vědy, obecně prospěšná společnost</b> , Čsl. Legií 1872, Rakovník, 26901, CZ	
(210) O-356537	(210) O-356765	
<hr/>		
(111) <b>273816</b>	(111) <b>273824</b>	
(220) 27.07.2004	(220) 04.08.2004	
(320) 27.07.2004	(320) 04.08.2004	
(442) 13.04.2005	(442) 13.04.2005	
(151) 25.07.2005	(151) 25.07.2005	
(730) <b>Česká spořitelna, a.s.</b> , Olbrachtova 1929/62, Praha 4, 14000, CZ	(730) <b>Hyundai Motor Company</b> , 231, Yangjae-Dong, Seocho-Gu, Seoul, KR	
(210) O-356544	(210) O-356834	
<hr/>		
(111) <b>273817</b>	(111) <b>273825</b>	
	(220) 05.08.2004	
	(320) 05.08.2004	
	(442) 13.04.2005	
	(151) 25.07.2005	

(730) <b>STUDIO ŠPERK, s. r. o.</b> , Prouskova 1724, Turnov, 51101, CZ	(210) O-358391
(210) O-356867	
(111) <b>273826</b>	(111) <b>273834</b>
(220) 06.08.2004	(220) 25.08.2004
(320) 06.08.2004	(320) 25.08.2004
(442) 13.04.2005	(442) 13.04.2005
(151) 25.07.2005	(151) 25.07.2005
(730) <b>Centrum moderního vzdělávání, s. r. o.</b> , Ostrovského 253/3, Praha 5, 15000, CZ	(730) <b>EUROPRESS, k. s.</b> , Viktora Huga 6, Praha 5, 15000, CZ
(210) O-356913	(210) O-358720
(111) <b>273827</b>	(111) <b>273835</b>
(220) 06.08.2004	(220) 25.08.2004
(320) 06.08.2004	(320) 25.08.2004
(442) 13.04.2005	(442) 13.04.2005
(151) 25.07.2005	(151) 25.07.2005
(730) <b>ARTYP line, s.r.o.</b> , Vinohradská 167, Praha 10 - Strašnice, 10000, CZ	(730) <b>MOTOKLUB CRAZY HORSES VELKÁ KRAŠ</b> , Velká Kraš 178, Velká Kraš, 79058, CZ
(210) O-356933	(210) O-358753
(111) <b>273828</b>	(111) <b>273836</b>
(220) 09.08.2004	(220) 25.08.2004
(320) 09.08.2004	(320) 25.08.2004
(442) 13.04.2005	(442) 13.04.2005
(151) 25.07.2005	(151) 25.07.2005
(730) <b>DVP Media, spol. s r.o.</b> , Nahřísti 150, Nelahozeves, 27751, CZ	(730) <b>MOTOKLUB CRAZY HORSES VELKÁ KRAŠ</b> , Velká Kraš 178, Velká Kraš, 79058, CZ
(210) O-358127	(210) O-358754
(111) <b>273829</b>	(111) <b>273837</b>
(220) 10.08.2004	(220) 26.08.2004
(320) 10.08.2004	(320) 26.08.2004
(442) 13.04.2005	(442) 13.04.2005
(151) 25.07.2005	(151) 25.07.2005
(730) <b>Poděbradka, a. s.</b> , Nymburská 239/VII, Poděbrady, 29001, CZ	(730) <b>ALBA TRADING spol. s r. o.</b> , Masarykovo nám. 26, Škvorec, 25083, CZ
(210) O-358211	(210) O-358773
(111) <b>273830</b>	(111) <b>273838</b>
(220) 03.12.2001	(220) 27.08.2004
(320) 03.12.2001	(320) 27.08.2004
(442) 13.04.2005	(442) 13.04.2005
(151) 25.07.2005	(151) 25.07.2005
(730) <b>Grishko Ltd.</b> , Pjaticnickaja 34/2, Moskva, RU	(730) <b>Roman Fisek</b> , náměstí 1. máje 94, Chomutov, 43001, CZ
(210) O-358336	(210) O-358823
(111) <b>273831</b>	(111) <b>273839</b>
(220) 10.08.2004	(220) 30.08.2004
(320) 10.08.2004	(320) 30.08.2004
(442) 13.04.2005	(442) 13.04.2005
(151) 25.07.2005	(151) 25.07.2005
(730) <b>Jiří Marian - TRIM Ing.</b> , Konojedská 10, Praha 10, 10000, CZ	(730) <b>ABB s.r.o.</b> , Sokolovská 84 - 86, Praha 8, 18600, CZ
(210) O-358343	(210) O-358848
(111) <b>273832</b>	(111) <b>273840</b>
(220) 11.08.2004	(220) 31.08.2004
(320) 11.08.2004	(320) 31.08.2004
(442) 13.04.2005	(442) 13.04.2005
(151) 25.07.2005	(151) 25.07.2005
(730) <b>BURDA Praha, spol. s r.o.</b> , Uruguayská 17, Praha 2, 12000, CZ	(730) <b>Flachs František</b> , Žopy 76, Holešov, 76901, CZ
(210) O-358369	(210) O-358875
(111) <b>273833</b>	(111) <b>273841</b>
(220) 12.08.2004	(220) 01.09.2004
(320) 12.08.2004	(320) 01.09.2004
(442) 13.04.2005	(442) 13.04.2005
(151) 25.07.2005	(151) 25.07.2005
(730) <b>Ústřední automotoklub České republiky</b> , Na Strži 1837/9, Praha 4, 14002, CZ	(730) <b>FAST ČR, a.s.</b> , Černokostecká 2111, Praha 10, 10000, CZ
	(210) O-358928
	(111) <b>273842</b>
	(220) 01.09.2004

(320) 01.09.2004  
(442) 13.04.2005  
(151) 25.07.2005  
(730) **FAST ČR, a. s.**, Černokostecká 2111, Praha 10, 10000, CZ  
(210) O-358929

(111) **273843**  
(220) 06.09.2004  
(320) 06.09.2004  
(442) 13.04.2005  
(151) 25.07.2005  
(730) **Carista s.r.o.**, Višňová 12/843, Praha 4 - Krč, 14000, CZ  
(210) O-359058

(111) **273844**  
(220) 07.09.2004  
(320) 07.09.2004  
(442) 13.04.2005  
(151) 25.07.2005  
(730) **MITA THOR INTERNATIONAL, spol. s r.o.**, tř. kpt. Jaroše 1947/37, Brno, 60200, CZ  
(210) O-359065

(111) **273845**  
(220) 07.09.2004  
(320) 07.09.2004  
(442) 13.04.2005  
(151) 25.07.2005  
(730) **LARIS TRADING COMPANY spol. s r. o.**, Masarykova 80, Teplice, 41501, CZ  
(210) O-359067

(111) **273846**  
(220) 10.09.2004  
(320) 10.09.2004  
(442) 13.04.2005  
(151) 25.07.2005  
(730) **ALBA TRADING spol. s r. o.**, Masarykovo nám. 26, Škvorec, 25083, CZ  
(210) O-359198

(111) **273847**  
(220) 13.09.2004  
(320) 13.09.2004  
(442) 13.04.2005  
(151) 25.07.2005  
(730) **TIPA a.s.**, U Obůrky 5, Třebíč, 67401, CZ  
(210) O-359218

(111) **273848**  
(220) 13.09.2004  
(320) 13.09.2004  
(442) 13.04.2005  
(151) 25.07.2005  
(730) **HT&DB spol. s r.o.**, Hronkova 526, Hradec Králové, 50301, CZ  
(210) O-359270

(111) **273849**  
(220) 13.09.2004  
(320) 13.09.2004  
(442) 13.04.2005  
(151) 25.07.2005  
(730) **HT&DB spol. s r.o.**, Hronkova 526, Hradec Králové, 50301, CZ  
(210) O-359271

(111) **273850**  
(220) 15.09.2004  
(320) 15.09.2004  
(442) 13.04.2005  
(151) 25.07.2005

(730) **TV PRODUCTS CZ s.r.o.**, Rybná 669/4, Praha 1, 11000, CZ  
(210) O-359349

(111) **273851**  
(220) 17.09.2004  
(320) 17.09.2004  
(442) 13.04.2005  
(151) 25.07.2005  
(730) **Straka Josef Ing.**, Npor. Krále 16, Rousínov, 68301, CZ  
(210) O-359422

(111) **273852**  
(220) 17.09.2004  
(320) 17.09.2004  
(442) 13.04.2005  
(151) 25.07.2005  
(730) **VLTAVA-LABE-PRESS, a. s.**, Nám. Přemysla Otakara II. 8/5, České Budějovice, 37021, CZ  
(210) O-359465

(111) **273853**  
(220) 17.09.2004  
(320) 17.09.2004  
(442) 13.04.2005  
(151) 25.07.2005  
(730) **VLTAVA-LABE-PRESS, a. s.**, Nám. Přemysla Otakara II. 8/5, České Budějovice, 37021, CZ  
(210) O-359467

(111) **273854**  
(220) 17.09.2004  
(320) 17.09.2004  
(442) 13.04.2005  
(151) 25.07.2005  
(730) **VLTAVA-LABE-PRESS, a. s.**, Nám. Přemysla Otakara II. 8/5, České Budějovice, 37021, CZ  
(210) O-359468

(111) **273855**  
(220) 20.09.2004  
(320) 20.09.2004  
(442) 13.04.2005  
(151) 25.07.2005  
(730) **Trachea, s. r. o.**, Hájecká 14, Brno, 61800, CZ  
(210) O-359498

(111) **273856**  
(220) 23.09.2004  
(320) 23.09.2004  
(442) 13.04.2005  
(151) 25.07.2005  
(730) **Blažek Jiří Ing.**, Rumburská 482/8, Praha 9, 19000, CZ  
(210) O-359650

(111) **273857**  
(220) 23.09.2004  
(320) 23.09.2004  
(442) 13.04.2005  
(151) 25.07.2005  
(730) **Blažek Jiří Ing.**, Rumburská 482/8, Praha 9, 19000, CZ  
(210) O-359652

(111) **273858**  
(220) 24.09.2004  
(320) 24.09.2004  
(442) 13.04.2005  
(151) 25.07.2005  
(730) **Musilová Věra**, Podhorní 1141/75, Brno, 62800, CZ  
(210) O-359668

(111) **273859**  
(220) 24.09.2004

- 
- (320) 24.09.2004  
(442) 13.04.2005  
(151) 25.07.2005  
(730) **FUMAKILLA LIMITED**, No. 11. Kanda-Mikuracho, Chiyoda-ku, Tokyo, JP  
(210) O-359684
- 
- (111) **273860**  
(220) 24.09.2004  
(320) 24.09.2004  
(442) 13.04.2005  
(151) 25.07.2005  
(730) **FUMAKILLA LIMITED**, No. 11. Kanda-Mikuracho, Chiyoda-ku, Tokyo, JP  
(210) O-359685
- 
- (111) **273861**  
(220) 24.09.2004  
(320) 24.09.2004  
(442) 12.01.2005  
(151) 25.07.2005  
(730) **Českomoravská hypoteční banka, a. s.**, Budějovická 409/1, Praha 4, 14000, CZ  
(210) O-359692
- 
- (111) **273862**  
(220) 29.09.2004  
(320) 29.09.2004  
(442) 13.04.2005  
(151) 25.07.2005  
(730) **SAN-TECH Stavební geologie s.r.o.**, Na Strži 1195/57, Praha 4, 14000, CZ  
(210) O-359759
- 
- (111) **273863**  
(220) 30.09.2004  
(320) 30.09.2004  
(442) 13.04.2005  
(151) 25.07.2005  
(730) **METRUM s.r.o.**, Kokory 18, Kokory, 75105, CZ  
(210) O-359774
- 
- (111) **273864**  
(220) 30.09.2004  
(320) 30.09.2004  
(442) 13.04.2005  
(151) 25.07.2005  
(730) **EUROCLINICUM a.s.**, Aviatická 1048/12, Praha 6, 16800, CZ  
(210) O-359788
- 
- (111) **273865**  
(220) 01.10.2004  
(320) 01.10.2004  
(442) 13.04.2005  
(151) 25.07.2005  
(730) **HCHZ - Chemie Hrušov, a.s.**, Čujkovova 30/1738, Ostrava - Zábřeh, 70030, CZ  
(210) O-359807
- 
- (111) **273866**  
(220) 01.10.2004  
(320) 01.10.2004  
(442) 13.04.2005  
(151) 25.07.2005  
(730) **Blanarovičová Yvetta**, Jeruzalémská 5, Praha 1, 11000, CZ  
(210) O-359818
- 
- (111) **273867**  
(220) 04.10.2004  
(320) 04.10.2004  
(442) 13.04.2005  
(151) 25.07.2005
- 
- (730) **AZYT, s.r.o.**, Švermova 1366, Beroun, 26601, CZ  
(210) O-359858
- 
- (111) **273868**  
(220) 05.10.2004  
(320) 05.10.2004  
(442) 13.04.2005  
(151) 25.07.2005  
(730) **Mlékárna Hlinsko, s. r. o.**, Kouty 53, Hlinsko v Čechách, 53901, CZ  
(210) O-359897
- 
- (111) **273869**  
(220) 05.10.2004  
(320) 05.10.2004  
(442) 13.04.2005  
(151) 25.07.2005  
(730) **Macháček Josef**, V Zahradách 274, Nové Město nad Metují, 54901, CZ  
(210) O-359912
- 
- (111) **273870**  
(220) 05.10.2004  
(320) 05.10.2004  
(442) 13.04.2005  
(151) 25.07.2005  
(730) **EKRO-BAU GERÁTE PRAHA, s.r.o.**, Průmyslová 50, Strančice, 25163, CZ  
(210) O-359918
- 
- (111) **273871**  
(220) 06.10.2004  
(320) 06.10.2004  
(442) 13.04.2005  
(151) 25.07.2005  
(730) **Mach Daniel**, Pod Brentovou 562/10, Praha 5, 15000, CZ  
(210) O-359945
- 
- (111) **273872**  
(220) 06.10.2004  
(320) 06.10.2004  
(442) 13.04.2005  
(151) 25.07.2005  
(730) **Megafyt - R spol. s r. o.**, U Elektrárny 516, Vrané nad Vltavou, 25246, CZ  
(210) O-359957
- 
- (111) **273873**  
(220) 07.10.2004  
(320) 07.10.2004  
(442) 13.04.2005  
(151) 25.07.2005  
(730) **Agentura Dobrý den, s.r.o.**, Slovanského bratrství 1664, Pelhřimov, 39301, CZ  
(210) O-359990
- 
- (111) **273874**  
(220) 08.10.2004  
(320) 08.10.2004  
(442) 13.04.2005  
(151) 25.07.2005  
(730) **S'LASER, s.r.o.**, Boženy Němcové 459, Uherské Hradiště, 68601, CZ  
(210) O-360002
- 
- (111) **273875**  
(220) 12.10.2004  
(320) 12.10.2004  
(442) 13.04.2005  
(151) 25.07.2005  
(730) **Společnost pro bezlepkovou dietu**, U Slovanky 7, Praha 8, 18200, CZ

(210) O-360080	(220) 18.10.2004 (320) 18.10.2004 (442) 13.04.2005 (151) 25.07.2005 (730) <b>CERTICON a.s.</b> , Václavská 12/316, Praha 2, 12000, CZ (210) O-360257
(111) <b>273876</b> (220) 12.10.2004 (320) 12.10.2004 (442) 13.04.2005 (151) 25.07.2005 (730) <b>BERANEC PIZZA sv. Ignác s.r.o.</b> , Kostnická 2718, Chomutov, 43003, CZ (210) O-360081	(111) <b>273885</b> (220) 18.10.2004 (320) 18.10.2004 (442) 13.04.2005 (151) 25.07.2005 (730) <b>Gombos Adam</b> , Na Nábřeží 102/63, Havířov - Město, 73601, CZ (210) O-360258
(111) <b>273877</b> (220) 25.10.2004 (320) 25.10.2004 (442) 13.04.2005 (151) 25.07.2005 (730) <b>MOBŮ MIREAL, a.s.</b> , Masarykova 1195, Veselí nad Moravou, 69801, CZ (210) O-360090	(111) <b>273886</b> (220) 18.10.2004 (320) 18.10.2004 (442) 13.04.2005 (151) 25.07.2005 (730) <b>VITAR, s.r.o.</b> , tř. T. Bati 385, Zlín, 76302, CZ (210) O-360263
(111) <b>273878</b> (220) 13.10.2004 (320) 13.10.2004 (442) 13.04.2005 (151) 25.07.2005 (730) <b>MOBŮ MIREAL, a.s.</b> , Masarykova 1195, Veselí nad Moravou, 69801, CZ (210) O-360091	(111) <b>273887</b> (220) 19.11.2004 (320) 19.11.2004 (442) 13.04.2005 (151) 25.07.2005 (730) <b>Šeděnka Ivan</b> , Generála Janouška 1/2822, Ostrava 1, 70200, CZ (210) O-360300
(111) <b>273879</b> (220) 13.10.2004 (320) 13.10.2004 (442) 13.04.2005 (151) 25.07.2005 (730) <b>KRÁLOVSKÁ OBCHODNÍ s. r. o.</b> , Králová 83, Medlov, 78391, CZ (210) O-360109	(111) <b>273888</b> (220) 19.10.2004 (320) 19.10.2004 (442) 13.04.2005 (151) 25.07.2005 (730) <b>RADANAL s.r.o.</b> , Okružní 613, Pardubice, 53003, CZ (210) O-360346
(111) <b>273880</b> (220) 13.10.2004 (320) 13.10.2004 (442) 13.04.2005 (151) 25.07.2005 (730) <b>ALAX NÁBYTEK-INTERIÉRY spol. s r.o.</b> , Na Buku 204, Štěchovice, 25207, CZ (210) O-360134	(111) <b>273889</b> (220) 19.10.2004 (320) 19.10.2004 (442) 13.04.2005 (151) 25.07.2005 (730) <b>RADANAL s.r.o.</b> , Okružní 613, Pardubice, 53003, CZ (210) O-360347
(111) <b>273881</b> (220) 14.10.2004 (320) 14.10.2004 (442) 13.04.2005 (151) 25.07.2005 (730) <b>Stanislav Med - VSM TEPLICE</b> , Sobědružská 17/9, Proboštov, 41712, CZ (210) O-360148	(111) <b>273890</b> (220) 20.10.2004 (320) 20.10.2004 (442) 13.04.2005 (151) 25.07.2005 (730) <b>Severočeské vodovody a kanalizace, a.s.</b> , Přitkovská 1689, Teplice, 41501, CZ (210) O-360359
(111) <b>273882</b> (220) 15.10.2004 (320) 15.10.2004 (442) 13.04.2005 (151) 25.07.2005 (730) <b>Ubl Petr</b> , Lidická 422/18, Mariánské Lázně, 35301, CZ (210) O-360199	(111) <b>273891</b> (220) 20.10.2004 (320) 20.10.2004 (442) 13.04.2005 (151) 25.07.2005 (730) <b>Ptáček Zdeněk Ing.</b> , Na Hradčanech 568/10, Cheb, 35002, CZ (210) O-360394
(111) <b>273883</b> (220) 18.10.2004 (320) 18.10.2004 (442) 13.04.2005 (151) 25.07.2005 (730) <b>CERTICON a.s.</b> , Václavská 12/316, Praha 2, 12000, CZ (210) O-360256	(111) <b>273892</b> (220) 20.10.2004 (320) 20.10.2004 (442) 13.04.2005 (151) 25.07.2005 (730) <b>TTK CZ s.r.o.</b> , Dolní Čermná 12, Ústí nad Orlicí, 56153, CZ
(111) <b>273884</b>	

(210) O-360395	(111) <b>273901</b>
(111) <b>273893</b>	(220) 22.10.2004
(220) 21.10.2004	(320) 22.10.2004
(320) 21.10.2004	(442) 13.04.2005
(442) 13.04.2005	(151) 25.07.2005
(151) 25.07.2005	(730) <b>Fáles Tomáš</b> , Tovární 589/3, Ostrava, 70900, CZ
(730) <b>Stavební spořitelna České spořitelny, a.s.</b> , Vinohradská 180/1632, Praha 3, 13011, CZ	(210) O-360445
(210) O-360397	(111) <b>273902</b>
(111) <b>273894</b>	(220) 22.10.2004
(220) 21.10.2004	(320) 22.10.2004
(320) 21.10.2004	(442) 13.04.2005
(442) 13.04.2005	(151) 25.07.2005
(151) 25.07.2005	(730) <b>Fáles Tomáš</b> , Tovární 589/3, Ostrava, 70900, CZ
(730) <b>Václav HRBEK - BODY HF</b> , Augustinova 2074, Praha 4 - Chodov, 14800, CZ	(210) O-360447
(210) O-360399	(111) <b>273903</b>
(111) <b>273895</b>	(220) 22.10.2004
(220) 21.10.2004	(320) 22.10.2004
(320) 21.10.2004	(442) 13.04.2005
(442) 13.04.2005	(151) 25.07.2005
(151) 25.07.2005	(730) <b>Švédová Marcela</b> , Revoluční 556/57, Horní Moštěnice, 75117, CZ
(730) <b>BENDA TRADE s.r.o.</b> , Štěpánská 49, Praha 1, 11000, CZ	(210) O-360457
(210) O-360402	(111) <b>273904</b>
(111) <b>273896</b>	(220) 22.10.2004
(220) 21.10.2004	(320) 22.10.2004
(320) 21.10.2004	(442) 13.04.2005
(442) 13.04.2005	(151) 25.07.2005
(151) 25.07.2005	(730) <b>SAZKA, a. s.</b> , K Žižkovu 851, Praha 9, 19093, CZ
(730) <b>EPEE CZ a.s.</b> , Komerční zóna Průhonice, V Oblouku 114, Dobřejovice, 25243, CZ	(210) O-360460
(210) O-360411	(111) <b>273905</b>
(111) <b>273897</b>	(220) 22.10.2004
(220) 21.10.2004	(320) 22.10.2004
(320) 21.10.2004	(442) 13.04.2005
(442) 13.04.2005	(151) 25.07.2005
(151) 25.07.2005	(730) <b>SAZKA, a. s.</b> , K Žižkovu 851, Praha 9, 19093, CZ
(730) <b>ELTSEN spol. s r.o.</b> , Jana Nohy 1237, Benešov, 25601, CZ	(210) O-360461
(210) O-360420	(111) <b>273906</b>
(111) <b>273898</b>	(220) 22.10.2004
(220) 21.10.2004	(320) 22.10.2004
(320) 21.10.2004	(442) 13.04.2005
(442) 13.04.2005	(151) 25.07.2005
(151) 25.07.2005	(730) <b>Štícha Radovan</b> , Nad Lesem 948, Kutná Hora, 28401, CZ
(730) <b>ELTSEN spol. s r.o.</b> , Jana Nohy 1237, Benešov, 25601, CZ	(210) O-360463
(210) O-360421	(111) <b>273907</b>
(111) <b>273899</b>	(220) 22.10.2004
(220) 21.10.2004	(320) 22.10.2004
(320) 21.10.2004	(442) 13.04.2005
(442) 12.01.2005	(151) 25.07.2005
(151) 25.07.2005	(730) <b>Warszawskie Zakłady Farmaceutyczne "POLFA" Spółka Akcyjna</b> , ul. Karolkowa 22/24, Warszawa, PL
(730) <b>BELUPO - Lijekovi i kozmetika d.d.</b> , Danica 5, Koprivnica, 48000, HR	(210) O-360466
(210) O-360425	(111) <b>273908</b>
(111) <b>273900</b>	(220) 22.10.2004
(220) 21.10.2004	(320) 22.10.2004
(320) 21.10.2004	(442) 13.04.2005
(442) 13.04.2005	(151) 25.07.2005
(151) 25.07.2005	(730) <b>Warszawskie Zakłady Farmaceutyczne "POLFA" Spółka Akcyjna</b> , ul. Karolkowa 22/24, Warszawa, PL
(730) <b>Emil Rabovský</b> , Klabava 177, Rokycany, 33841, CZ	(210) O-360467
(210) O-360428	(111) <b>273909</b>
	(220) 22.10.2004
	(320) 22.10.2004
	(442) 13.04.2005
	(151) 25.07.2005



(730) <b>STOCK PLZEŇ, a. s.</b> , Palirenská 2, Plzeň - Božkov, 32600, CZ	(210) O-419969
(210) O-360468	
(111) <b>273910</b>	(111) <b>273918</b>
(220) 22.10.2004	(220) 29.10.2004
(320) 22.10.2004	(320) 29.10.2004
(442) 13.04.2005	(442) 13.04.2005
(151) 25.07.2005	(151) 25.07.2005
(730) <b>Selena Co. Spółka Akcyjna</b> , Powstanców Slaskich 95, Wroclaw, 53332, PL	(730) <b>MEDIATEL, spol. s r. o.</b> , Thámova 16, Praha 8, 18600, CZ
(210) O-360469	(210) O-420015
(111) <b>273911</b>	(111) <b>273919</b>
(220) 25.10.2004	(220) 29.10.2004
(320) 25.10.2004	(320) 29.10.2004
(442) 13.04.2005	(442) 13.04.2005
(151) 25.07.2005	(151) 25.07.2005
(730) <b>INFOCUBE s. r. o.</b> , Křivého 7, Brno, 61200, CZ	(730) <b>MEDIATEL, spol. s r. o.</b> , Thámova 16, Praha 8, 18600, CZ
(210) O-419835	(210) O-420016
(111) <b>273912</b>	(111) <b>273920</b>
(220) 25.10.2004	(220) 29.10.2004
(320) 25.10.2004	(320) 29.10.2004
(442) 13.04.2005	(442) 13.04.2005
(151) 25.07.2005	(151) 25.07.2005
(730) <b>TIPA a. s.</b> , U Obůrky 5, Třebíč, 67401, CZ	(730) <b>MEDIATEL, spol. s r. o.</b> , Thámova 16, Praha 8, 18600, CZ
(210) O-419841	(210) O-420017
(111) <b>273913</b>	(111) <b>273921</b>
(220) 25.10.2004	(220) 29.10.2004
(320) 25.10.2004	(320) 29.10.2004
(442) 13.04.2005	(442) 13.04.2005
(151) 25.07.2005	(151) 25.07.2005
(730) <b>HOTEL ANDĚL s.r.o.</b> , Radlická 40/857, Praha 5, 15000, CZ	(730) <b>MEDIATEL, spol. s r. o.</b> , Thámova 16, Praha 8, 18600, CZ
(210) O-419860	(210) O-420018
(111) <b>273914</b>	(111) <b>273922</b>
(220) 27.10.2004	(220) 29.10.2004
(320) 27.10.2004	(320) 29.10.2004
(442) 13.04.2005	(442) 13.04.2005
(151) 25.07.2005	(151) 25.07.2005
(730) <b>Zakład Produkcji Cukierniczej "FLIS" Mariusz Flis, Agnieszka Flis Zakład Pracy Chronionej</b> , Kuranów 12, Radziejowice, 96325, PL	(730) <b>MEDIATEL, spol. s r. o.</b> , Thámova 16, Praha 8, 18600, CZ
(210) O-419927	(210) O-420019
(111) <b>273915</b>	(111) <b>273923</b>
(220) 27.10.2004	(220) 29.10.2004
(320) 27.10.2004	(320) 29.10.2004
(442) 13.04.2005	(442) 13.04.2005
(151) 25.07.2005	(151) 25.07.2005
(730) <b>Zakład Produkcji Cukierniczej "FLIS" Mariusz Flis, Agnieszka Flis Zakład Pracy Chronionej</b> , Kuranów 12, Radziejowice, 96325, PL	(730) <b>MEDIATEL, spol. s r. o.</b> , Thámova 16, Praha 8, 18600, CZ
(210) O-419928	(210) O-420020
(111) <b>273916</b>	(111) <b>273924</b>
(220) 27.10.2004	(220) 29.10.2004
(320) 27.10.2004	(320) 29.10.2004
(442) 13.04.2005	(442) 13.04.2005
(151) 25.07.2005	(151) 25.07.2005
(730) <b>Česká advokátní komora</b> , Národní třída 16, Praha 1, 11000, CZ	(730) <b>MEDIATEL, spol. s r. o.</b> , Thámova 16, Praha 8, 18600, CZ
(210) O-419931	(210) O-420021
(111) <b>273917</b>	(111) <b>273925</b>
(220) 27.10.2004	(220) 29.10.2004
(320) 27.10.2004	(320) 29.10.2004
(442) 13.04.2005	(442) 13.04.2005
(151) 25.07.2005	(151) 25.07.2005
(730) <b>TIP &amp; TIP &amp; TIP, a.s.</b> , 28. října 32, Teplice, 41501, CZ	(730) <b>MEDIATEL, spol. s r.o.</b> , Thámova 16, Praha 8, 18600, CZ
	(210) O-420023

(111) **273926**  
 (220) 29.10.2004  
 (320) 29.10.2004  
 (442) 13.04.2005  
 (151) 25.07.2005  
 (730) **MEDIATEL, spol. s r.o.**, Thámová 16, Praha 8, 18600, CZ  
 (210) O-420024

(111) **273927**  
 (220) 29.10.2004  
 (320) 29.10.2004  
 (442) 13.04.2005  
 (151) 25.07.2005  
 (730) **MEDIATEL, spol. s r.o.**, Thámová 16, Praha 8, 18600, CZ  
 (210) O-420025

(111) **273928**  
 (220) 29.10.2004  
 (320) 29.10.2004  
 (442) 13.04.2005  
 (151) 25.07.2005  
 (730) **MEDIATEL, spol. s r.o.**, Thámová 16, Praha 8, 18600, CZ  
 (210) O-420026

(111) **273929**  
 (220) 01.11.2004  
 (320) 01.11.2004  
 (442) 13.04.2005  
 (151) 25.07.2005  
 (730) **České dráhy, a.s.**, Nábřeží L. Svobody 1222, Praha 1, 11015, CZ  
 (210) O-420062

(111) **273930**  
 (220) 01.11.2004  
 (320) 01.11.2004  
 (442) 13.04.2005  
 (151) 25.07.2005  
 (730) **VIVENTIS s.r.o.**, Tůmova 10, Praha 5, 15000, CZ  
 (210) O-420066

(111) **273931**  
 (220) 01.11.2004  
 (320) 01.11.2004  
 (442) 13.04.2005  
 (151) 25.07.2005  
 (730) **VIVENTIS s. r. o.**, Tůmova 10, Praha 5, 15000, CZ  
 (210) O-420069

(111) **273932**  
 (220) 01.11.2004  
 (320) 01.11.2004  
 (442) 13.04.2005  
 (151) 25.07.2005  
 (730) **VIVENTIS s. r. o.**, Tůmova 10, Praha 5, 15000, CZ  
 (210) O-420070

(111) **273933**  
 (220) 01.11.2004  
 (320) 01.11.2004  
 (442) 13.04.2005  
 (151) 25.07.2005  
 (730) **VIVENTIS s. r. o.**, Tůmova 10, Praha 5, 15000, CZ  
 (210) O-420071

(111) **273934**  
 (220) 01.11.2004  
 (320) 01.11.2004  
 (442) 13.04.2005  
 (151) 25.07.2005

(730) **VIVENTIS s. r. o.**, Tůmova 10, Praha 5, 15000, CZ  
 (210) O-420072

(111) **273935**  
 (220) 01.11.2004  
 (320) 01.11.2004  
 (442) 13.04.2005  
 (151) 25.07.2005  
 (730) **VIVENTIS s. r. o.**, Tůmova 10, Praha 5, 15000, CZ  
 (210) O-420073

(111) **273936**  
 (220) 01.11.2004  
 (320) 01.11.2004  
 (442) 13.04.2005  
 (151) 25.07.2005  
 (730) **VIVENTIS s. r. o.**, Tůmova 10, Praha 5, 15000, CZ  
 (210) O-420074

(111) **273937**  
 (220) 01.11.2004  
 (320) 01.11.2004  
 (442) 13.04.2005  
 (151) 25.07.2005  
 (730) **VIVENTIS s. r. o.**, Tůmova 10, Praha 5, 15000, CZ  
 (210) O-420075

(111) **273938**  
 (220) 02.11.2004  
 (320) 02.11.2004  
 (442) 13.04.2005  
 (151) 25.07.2005  
 (730) **IMOS development, a.s.**, Gajdošova 7, Brno, 61500, CZ  
 (210) O-420086

(111) **273939**  
 (220) 02.11.2004  
 (320) 02.11.2004  
 (442) 13.04.2005  
 (151) 25.07.2005  
 (730) **MIS Quality Management Corp.**, 501 Silverside Road, Suite 20, Wilmington, 19809, DE, US  
 (210) O-420089  
 (526) Omezení rozsahu ochrany o prvek: EUROMARKET

(111) **273940**  
 (220) 02.11.2004  
 (320) 02.11.2004  
 (442) 13.04.2005  
 (151) 25.07.2005  
 (730) **Matějka Antonín**, Sadová 99, Týnec nad Sázavou, 25741, CZ  
 (210) O-420097

(111) **273941**  
 (220) 02.11.2004  
 (320) 02.11.2004  
 (442) 13.04.2005  
 (151) 25.07.2005  
 (730) **D&L INVESTMENT CZ s.r.o.**, Brtnická 2833/72, Jihlava, 58601, CZ  
 (210) O-420101

(111) **273942**  
 (220) 02.11.2004  
 (320) 02.11.2004  
 (442) 13.04.2005  
 (151) 25.07.2005  
 (730) **VOLF KANCELÁŘSKÉ POTŘEBY s. r. o.**, Lidická 139, České Budějovice, 37007, CZ  
 (210) O-420103

- 
- |   |   |
|---|---|
| (111) <b>273943</b>   | (220) 04.11.2004  |
| (220) 03.11.2004  | (320) 04.11.2004  |
| (320) 03.11.2004  | (442) 13.04.2005  |
| (442) 13.04.2005  | (151) 25.07.2005  |
| (151) 25.07.2005  | (730) <b>Oskar Mobil a. s.</b> , Vinohradská 167, Praha 10, 10000, CZ |
| (730) <b>Libor Gašparovič - Agentura GALIA</b> , Opletalova 1, Olomouc, 77200, CZ | (210) O-420172  |
| (210) O-420113  |   |
- 
- |   |   |
|---|---|
| (111) <b>273944</b>   | (111) <b>273952</b>                                       |
| (220) 03.11.2004  | (220) 04.11.2004  |
| (320) 03.11.2004  | (320) 04.11.2004  |
| (442) 13.04.2005  | (442) 13.04.2005  |
| (151) 25.07.2005  | (151) 25.07.2005  |
| (730) <b>Libor Gašparovič - Agentura GALIA</b> , Opletalova 1, Olomouc, 77200, CZ | (730) <b>KWEST s.r.o.</b> , Římská 24, Praha 2, 12000, CZ |
| (210) O-420114  | (210) O-420173  |
- 
- |   |   |
|---|---|
| (111) <b>273945</b>   | (111) <b>273953</b>   |
| (220) 03.11.2004  | (220) 04.11.2004  |
| (320) 03.11.2004  | (320) 04.11.2004  |
| (442) 13.04.2005  | (442) 13.04.2005  |
| (151) 25.07.2005  | (151) 25.07.2005  |
| (730) <b>MAPES spol. s r.o.</b> , Jakub 47, Církvice, 28533, CZ | (730) <b>SETT CZ s.r.o.</b> , Královopolská 3052/139, Brno, 61200, CZ |
| (210) O-420115  | (210) O-420187  |
- 
- |  |   |
|--|---|
| (111) <b>273946</b>  | (111) <b>273954</b>   |
| (220) 03.11.2004   | (220) 04.11.2004  |
| (320) 03.11.2004   | (320) 04.11.2004  |
| (442) 13.04.2005   | (442) 13.04.2005  |
| (151) 25.07.2005   | (151) 25.07.2005  |
| (730) <b>L.S.V. Worldwide, Ltd.</b> , 1407 Broadway, 21st Floor, New York, 10018, NY, US | (730) <b>SETT CZ s.r.o.</b> , Královopolská 3052/139, Brno, 61200, CZ |
| (210) O-420141   | (210) O-420188  |
- 
- |  |   |
|--|---|
| (111) <b>273947</b>  | (111) <b>273955</b>   |
| (220) 03.11.2004   | (220) 04.11.2004  |
| (320) 03.11.2004   | (320) 04.11.2004  |
| (442) 13.04.2005   | (442) 13.04.2005  |
| (151) 25.07.2005   | (151) 25.07.2005  |
| (730) <b>Evropská Cestovní pojišťovna, a.s.</b> , Kozi 5/916, Praha 1, 11000, CZ | (730) <b>L&amp;F Folprecht, s.r.o.</b> , Vlkova 11, Brno, 62800, CZ |
| (210) O-420145   | (210) O-420189  |
- 
- |   |  |
|---|--|
| (111) <b>273948</b>   | (111) <b>273956</b>  |
| (220) 03.11.2004  | (220) 04.11.2004   |
| (320) 03.11.2004  | (320) 04.11.2004   |
| (442) 13.04.2005  | (442) 13.04.2005   |
| (151) 25.07.2005  | (151) 25.07.2005   |
| (730) <b>Agentura pro podporu podnikání a investic CzechInvest</b> , Štěpánská 15, Praha 2, 12000, CZ | (730) <b>Pfizer Products Inc. (a Connecticut corporation)</b> , Eastern Point Road, Groton, CT, US |
| (210) O-420149  | (210) O-420191   |
- 
- |  |   |
|--|---|
| (111) <b>273949</b>  | (111) <b>273957</b>   |
| (220) 03.11.2004   | (220) 04.11.2004  |
| (320) 03.11.2004   | (320) 04.11.2004  |
| (442) 13.04.2005   | (442) 13.04.2005  |
| (151) 25.07.2005   | (151) 25.07.2005  |
| (730) <b>NELA DRINKS s.r.o.</b> , Úzká 127, Český Těšín - Dolní Žukov, 73701, CZ | (730) <b>Pavlík Petr</b> , Čs. Armády 370/9, Praha 6, 16000, CZ |
| (210) O-420159   | (210) O-420193  |
- 
- |   |   |
|---|---|
| (111) <b>273950</b>   | (111) <b>273958</b>   |
| (220) 04.11.2004  | (220) 04.11.2004  |
| (320) 04.11.2004  | (320) 04.11.2004  |
| (442) 13.04.2005  | (442) 13.04.2005  |
| (151) 25.07.2005  | (151) 25.07.2005  |
| (730) <b>E.R. Squibb &amp; Sons, L.L.C., a Delaware Limited Liability Company</b> , Lawrenceville-Princeton Road, Princeton, NJ, US | (730) <b>ZENTIVA, a. s.</b> , Nitrianska 100, Hlohovec, 92027, SK |
| (210) O-420171  | (210) O-420197  |
- 
- |   |   |
|---|---|
| (111) <b>273951</b>   | (111) <b>273959</b>   |
| (220) 04.11.2004  | (220) 04.11.2004  |
| (320) 04.11.2004  | (320) 04.11.2004  |
| (442) 13.04.2005  | (442) 13.04.2005  |
| (151) 25.07.2005  | (151) 25.07.2005  |
| (730) <b>ZENTIVA, a. s.</b> , Nitrianska 100, Hlohovec, 92027, SK | (730) <b>ZENTIVA, a. s.</b> , Nitrianska 100, Hlohovec, 92027, SK |

- |                     |                  |                  |                  |                  |   |
|---------------------|------------------|------------------|------------------|------------------|---|
| (210) O-420198      | (220) 08.11.2004 | (320) 08.11.2004 | (442) 13.04.2005 | (151) 25.07.2005 | (730) <b>OBAL CENTRUM s. r. o.</b> , Letiště OZ - EBA, Pardubice, 53006, CZ           |
| (111) <b>273960</b> | (220) 04.11.2004 | (320) 04.11.2004 | (442) 13.04.2005 | (151) 25.07.2005 | (730) <b>Ondrášovka s. r. o.</b> , Ondrášov 36, Moravský Beroun, 79305, CZ            |
| (210) O-420199      | (220) 08.11.2004 | (320) 08.11.2004 | (442) 13.04.2005 | (151) 25.07.2005 | (730) <b>Oskar Mobil a. s.</b> , Vinohradská 167, Praha 10, 10000, CZ                 |
| (111) <b>273961</b> | (220) 04.11.2004 | (320) 04.11.2004 | (442) 13.04.2005 | (151) 25.07.2005 | (730) <b>Bálek Radim</b> , K Nemocnici 86, Nový Jičín, 74101, CZ                      |
| (210) O-420202      | (220) 08.11.2004 | (320) 08.11.2004 | (442) 13.04.2005 | (151) 25.07.2005 | (730) <b>BARTÁK s.r.o.</b> , Kolbenova 259, Praha 9, 19000, CZ                        |
| (111) <b>273962</b> | (220) 05.11.2004 | (320) 05.11.2004 | (442) 13.04.2005 | (151) 25.07.2005 | (730) <b>Statutární město Brno</b> , Dominikánské náměstí 196/1, Brno, 60167, CZ      |
| (210) O-420229      | (220) 08.11.2004 | (320) 08.11.2004 | (442) 13.04.2005 | (151) 25.07.2005 | (730) <b>ČESKÝ TELECOM, a. s.</b> , Olšanská 55/5, Praha 3, 13034, CZ                 |
| (111) <b>273963</b> | (220) 05.11.2004 | (320) 05.11.2004 | (442) 13.04.2005 | (151) 25.07.2005 | (730) <b>DEKTRADE a. s.</b> , Tiskařská 10/257, Praha 10, 10828, CZ                   |
| (210) O-420232      | (220) 09.11.2004 | (320) 09.11.2004 | (442) 13.04.2005 | (151) 25.07.2005 | (730) <b>KEZ o.p.s.</b> , Poděbradova 909, Chrudim, 53701, CZ                         |
| (111) <b>273964</b> | (220) 05.11.2004 | (320) 05.11.2004 | (442) 13.04.2005 | (151) 25.07.2005 | (730) <b>TRESO logistik, a. s. Zlín</b> , areál Svit, 34. budova, Zlín, 76217, CZ     |
| (210) O-420237      | (220) 08.11.2004 | (320) 08.11.2004 | (442) 13.04.2005 | (151) 25.07.2005 | (730) <b>DANG P &amp; T s.r.o.</b> , K. H. Borovského 1331, Tachov, 34701, CZ         |
| (111) <b>273965</b> | (220) 08.11.2004 | (320) 08.11.2004 | (442) 13.04.2005 | (151) 25.07.2005 | (730) <b>DANG P &amp; T s.r.o.</b> , K. H. Borovského 1331, Tachov, 34701, CZ         |
| (210) O-420268      | (220) 09.11.2004 | (320) 09.11.2004 | (442) 13.04.2005 | (151) 25.07.2005 | (730) <b>DANG P &amp; T s.r.o.</b> , K. H. Borovského 1331, Tachov, 34701, CZ         |
| (111) <b>273966</b> | (220) 08.11.2004 | (320) 08.11.2004 | (442) 13.04.2005 | (151) 25.07.2005 | (730) <b>MediCentrum Praha a.s.</b> , Kloknerova 1/1245, Praha 11, 14800, CZ          |
| (210) O-420289      | (220) 09.11.2004 | (320) 09.11.2004 | (442) 13.04.2005 | (151) 25.07.2005 | (730) <b>MediCentrum Praha a.s.</b> , Kloknerova 1/1245, Praha 11, 14800, CZ          |
| (111) <b>273967</b> | (220) 08.11.2004 | (320) 08.11.2004 | (442) 13.04.2005 | (151) 25.07.2005 | (730) <b>DELISO s.r.o.</b> , Velvarská 17, Praha 6, 16000, CZ                         |
| (210) O-420291      | (220) 09.11.2004 | (320) 09.11.2004 | (442) 13.04.2005 | (151) 25.07.2005 | (730) <b>DELISO s.r.o.</b> , Velvarská 17, Praha 6, 16000, CZ                         |
| (111) <b>273968</b> | (220) 08.11.2004 | (320) 08.11.2004 | (442) 13.04.2005 | (151) 25.07.2005 | (730) <b>Gallery service s.r.o.</b> , Jana Růžičky 1234, Praha 4, 14000, CZ           |
| (210) O-420295      | (220) 09.11.2004 | (320) 09.11.2004 | (442) 13.04.2005 | (151) 25.07.2005 | (730) <b>Gallery service s.r.o.</b> , Jana Růžičky 1234, Praha 4, 14000, CZ           |
| (111) <b>273969</b> | (220) 08.11.2004 | (320) 08.11.2004 | (442) 13.04.2005 | (151) 25.07.2005 | (730) <b>BELVEDERE Česká republika spol. s r.o.</b> , V Sadech 4a, Praha 6, 16041, CZ |
| (210) O-420296      | (220) 09.11.2004 | (320) 09.11.2004 | (442) 13.04.2005 | (151) 25.07.2005 | (730) <b>BELVEDERE Česká republika spol. s r.o.</b> , V Sadech 4a, Praha 6, 16041, CZ |
| (111) <b>273970</b> | (220) 08.11.2004 | (320) 08.11.2004 | (442) 13.04.2005 | (151) 25.07.2005 | (730) <b>BELVEDERE Česká republika spol. s r.o.</b> , V Sadech 4a, Praha 6, 16041, CZ |
| (210) O-420299      | (220) 09.11.2004 | (320) 09.11.2004 | (442) 13.04.2005 | (151) 25.07.2005 | (730) <b>BELVEDERE Česká republika spol. s r.o.</b> , V Sadech 4a, Praha 6, 16041, CZ |
| (111) <b>273971</b> | (220) 08.11.2004 | (320) 08.11.2004 | (442) 13.04.2005 | (151) 25.07.2005 | (730) <b>BELVEDERE Česká republika spol. s r.o.</b> , V Sadech 4a, Praha 6, 16041, CZ |
| (210) O-420300      | (220) 09.11.2004 | (320) 09.11.2004 | (442) 13.04.2005 | (151) 25.07.2005 | (730) <b>BELVEDERE Česká republika spol. s r.o.</b> , V Sadech 4a, Praha 6, 16041, CZ |
| (111) <b>273972</b> | (220) 09.11.2004 | (320) 09.11.2004 | (442) 13.04.2005 | (151) 25.07.2005 | (730) <b>BELVEDERE Česká republika spol. s r.o.</b> , V Sadech 4a, Praha 6, 16041, CZ |
| (210) O-420303      | (220) 09.11.2004 | (320) 09.11.2004 | (442) 13.04.2005 | (151) 25.07.2005 | (730) <b>BELVEDERE Česká republika spol. s r.o.</b> , V Sadech 4a, Praha 6, 16041, CZ |
| (111) <b>273973</b> | (220) 09.11.2004 | (320) 09.11.2004 | (442) 13.04.2005 | (151) 25.07.2005 | (730) <b>BELVEDERE Česká republika spol. s r.o.</b> , V Sadech 4a, Praha 6, 16041, CZ |
| (210) O-420309      | (220) 09.11.2004 | (320) 09.11.2004 | (442) 13.04.2005 | (151) 25.07.2005 | (730) <b>BELVEDERE Česká republika spol. s r.o.</b> , V Sadech 4a, Praha 6, 16041, CZ |
| (111) <b>273974</b> | (220) 09.11.2004 | (320) 09.11.2004 | (442) 13.04.2005 | (151) 25.07.2005 | (730) <b>BELVEDERE Česká republika spol. s r.o.</b> , V Sadech 4a, Praha 6, 16041, CZ |
| (210) O-420314      | (220) 09.11.2004 | (320) 09.11.2004 | (442) 13.04.2005 | (151) 25.07.2005 | (730) <b>BELVEDERE Česká republika spol. s r.o.</b> , V Sadech 4a, Praha 6, 16041, CZ |
| (111) <b>273975</b> | (220) 09.11.2004 | (320) 09.11.2004 | (442) 13.04.2005 | (151) 25.07.2005 | (730) <b>BELVEDERE Česká republika spol. s r.o.</b> , V Sadech 4a, Praha 6, 16041, CZ |
| (210) O-420315      | (220) 09.11.2004 | (320) 09.11.2004 | (442) 13.04.2005 | (151) 25.07.2005 | (730) <b>BELVEDERE Česká republika spol. s r.o.</b> , V Sadech 4a, Praha 6, 16041, CZ |
| (111) <b>273976</b> | (220) 09.11.2004 | (320) 09.11.2004 | (442) 13.04.2005 | (151) 25.07.2005 | (730) <b>BELVEDERE Česká republika spol. s r.o.</b> , V Sadech 4a, Praha 6, 16041, CZ |
| (210) O-420315      | (220) 09.11.2004 | (320) 09.11.2004 | (442) 13.04.2005 | (151) 25.07.2005 | (730) <b>BELVEDERE Česká republika spol. s r.o.</b> , V Sadech 4a, Praha 6, 16041, CZ |

(730) <b>COMFORT CARE a.s.</b> , Revoluční 19, Praha 1, 11593, CZ	(111) <b>273985</b>
(210) O-420316	(220) 10.11.2004
	(320) 10.11.2004
	(442) 13.04.2005
	(151) 25.07.2005
(111) <b>273977</b>	(730) <b>JUMING s.r.o.</b> , Barákova 426, Heřmanův Městec, 53803, CZ
(220) 09.11.2004	(210) O-420332
(320) 09.11.2004	
(442) 13.04.2005	
(151) 25.07.2005	
(730) <b>FILICON, s.r.o.</b> , Za Starou poštou 310, Škvorec, 25083, CZ	(111) <b>273986</b>
(210) O-420317	(220) 10.11.2004
	(320) 10.11.2004
	(442) 13.04.2005
	(151) 25.07.2005
	(730) <b>NORDCUP spol. s r. o.</b> , Mikoláše Alše 2094/12, Most, 43401, CZ
	(210) O-420333
(111) <b>273978</b>	
(220) 09.11.2004	(111) <b>273987</b>
(320) 09.11.2004	(220) 10.11.2004
(442) 13.04.2005	(320) 10.11.2004
(151) 25.07.2005	(442) 13.04.2005
(730) <b>BENDA TRADE s.r.o.</b> , Teslova 2/873, Ostrava - Přívoz, 70221, CZ	(151) 25.07.2005
(210) O-420318	(730) <b>Jiří Špryngl - TORUS</b> , Husova 298, Příbram 6, 26101, CZ
	(210) O-420335
(111) <b>273979</b>	
(220) 09.11.2004	(111) <b>273988</b>
(320) 09.11.2004	(220) 10.11.2004
(442) 13.04.2005	(320) 10.11.2004
(151) 25.07.2005	(442) 13.04.2005
(730) <b>Kortus Karel</b> , Stachy 223, Stachy, 38473, CZ	(151) 25.07.2005
(210) O-420321	(730) <b>CUBITT, s.r.o.</b> , Legionářů 178/13, Praha 8, 18000, CZ
	(210) O-420353
(111) <b>273980</b>	
(220) 05.11.2004	(111) <b>273989</b>
(320) 05.11.2004	(220) 10.11.2004
(442) 13.04.2005	(320) 10.11.2004
(151) 25.07.2005	(442) 13.04.2005
(730) <b>ZENIT, spol. s r.o.</b> , Pražská 162, Čáslav, 28601, CZ	(151) 25.07.2005
(210) O-420325	(730) <b>COBRA, spol. s r.o.</b> , Křižíkova 489, Praha 8, 18600, CZ
	(210) O-420354
(111) <b>273981</b>	
(220) 09.11.2004	(111) <b>273990</b>
(320) 09.11.2004	(220) 10.11.2004
(442) 13.04.2005	(320) 10.11.2004
(151) 25.07.2005	(442) 13.04.2005
(730) <b>Šolter Jiří</b> , Elišky Přemyslovny 393, Praha 5 - Zbraslav, 15600, CZ	(151) 25.07.2005
(210) O-420326	(730) <b>CUBITT, s.r.o.</b> , Legionářů 178/13, Praha 8, 18000, CZ
	(210) O-420355
(111) <b>273982</b>	
(220) 09.11.2004	(111) <b>273991</b>
(320) 09.11.2004	(220) 10.11.2004
(442) 13.04.2005	(320) 10.11.2004
(151) 25.07.2005	(442) 13.04.2005
(730) <b>Goodyear GmbH &amp; Co. KG</b> , Kunzeller Str. 59-61, 36043 Fulda, DE	(151) 25.07.2005
(210) O-420328	(730) <b>Aubrecht Stanislav</b> , Klausova 15/2541, Praha 5, 15500, CZ
	(210) O-420357
(111) <b>273983</b>	
(220) 09.11.2004	(111) <b>273992</b>
(320) 09.11.2004	(220) 10.11.2004
(442) 13.04.2005	(320) 10.11.2004
(151) 25.07.2005	(442) 13.04.2005
(730) <b>MISCHEL CATERING s.r.o.</b> , Na Okraji 46, Praha 6 Areál Hvězda, 16000, CZ	(151) 25.07.2005
(210) O-420329	(730) <b>Jan Schánělec - MONTÉR.CZ</b> , Pražská 50, Loděnice, 26712, CZ
	(210) O-420363
(111) <b>273984</b>	
(220) 09.11.2004	(111) <b>273993</b>
(320) 09.11.2004	(220) 11.11.2004
(442) 13.04.2005	(320) 11.11.2004
(151) 25.07.2005	(442) 13.04.2005
(730) <b>Choulíková Klára - ORKKA</b> , Výsluní 218, Výsluní, 43183, CZ	(151) 25.07.2005
(210) O-420331	

(730) <b>LINK RESIDENCE S.R.O.</b> , Mostecká 49/12, Praha 1, 11800, CZ	(220) 12.11.2004 (320) 12.11.2004 (442) 13.04.2005 (151) 25.07.2005
(210) O-420380	(730) <b>Lining Sports (Shanghai) Company Limited</b> , China Merchants Tower 32th Floor, Suite 3201, No. 161 Lujiazui (E) Road, Pudong, Shanghai 200120, CN
(111) <b>273994</b>	(210) O-420436
(220) 11.11.2004 (320) 11.11.2004 (442) 13.04.2005 (151) 25.07.2005	(461) 11.11.2004 (462) 12.11.2004 (463) 13.04.2005 (464) 25.07.2005
(730) <b>STILL s.r.o.</b> , Slunečná 1, Svitavy, 56802, CZ	(730) <b>UNIGRANIT Písek a. s.</b> , Za Šarlákem 2446, Písek, 39701, CZ
(210) O-420381	(210) O-420439
(111) <b>273995</b>	(461) 11.11.2004 (462) 12.11.2004 (463) 13.04.2005 (464) 25.07.2005
(220) 12.11.2004 (320) 12.11.2004 (442) 13.04.2005 (151) 25.07.2005	(730) <b>ETD TRANSFORMÁTORY a.s.</b> , Zborovská 22/54, Plzeň - Doudlevec, 30100, CZ
(210) O-420410	(210) O-420471
(111) <b>273996</b>	(461) 11.11.2004 (462) 12.11.2004 (463) 13.04.2005 (464) 25.07.2005
(220) 12.11.2004 (320) 12.11.2004 (442) 13.04.2005 (151) 25.07.2005	(730) <b>Ehrlich Petr</b> , Sochařská 13, Praha 7, 17000, CZ
(210) O-420428	(210) O-420472
(111) <b>273997</b>	(461) 11.11.2004 (462) 12.11.2004 (463) 13.04.2005 (464) 25.07.2005
(220) 12.11.2004 (320) 12.11.2004 (442) 13.04.2005 (151) 25.07.2005	(730) <b>CET 21, s. r. o.</b> , Křiženeckého náměstí 322, Praha 5, 15252, CZ
(210) O-420429	(210) O-420473
(111) <b>273998</b>	(461) 11.11.2004 (462) 12.11.2004 (463) 13.04.2005 (464) 25.07.2005
(220) 12.11.2004 (320) 12.11.2004 (442) 13.04.2005 (151) 25.07.2005	(730) <b>Štěpán Miloslav</b> , Řipská 17, Praha 3, 13000, CZ
(210) O-420430	(210) O-420476
(111) <b>273999</b>	(461) 11.11.2004 (462) 12.11.2004 (463) 13.04.2005 (464) 25.07.2005
(220) 12.11.2004 (320) 12.11.2004 (442) 13.04.2005 (151) 25.07.2005	(730) <b>ÚAMK a. s.</b> , Na Strži 1837/9, Praha 4, 14000, CZ
(210) O-420431	(210) O-420478
(111) <b>274000</b>	(461) 11.11.2004 (462) 12.11.2004 (463) 13.04.2005 (464) 25.07.2005
(220) 12.11.2004 (320) 12.11.2004 (442) 13.04.2005 (151) 25.07.2005	(730) <b>RI OKNA s. r. o.</b> , Úkolky 1055, Bzenec, 69681, CZ
(210) O-420432	(210) O-420478
(111) <b>274001</b>	(461) 11.11.2004 (462) 12.11.2004 (463) 13.04.2005 (464) 25.07.2005
(220) 12.11.2004 (320) 12.11.2004 (442) 13.04.2005 (151) 25.07.2005	(730) <b>Beneš Josef Ing.</b> , Sportovní 1033, Řevnice, 25230, CZ
(210) O-420433	(210) O-420480
(111) <b>274002</b>	(461) 11.11.2004 (462) 12.11.2004 (463) 13.04.2005 (464) 25.07.2005
(220) 12.11.2004 (320) 12.11.2004 (442) 13.04.2005 (151) 25.07.2005	(730) <b>Lining Sports (Shanghai) Company Limited</b> , China Merchants Tower 32th Floor, Suite 3201, No. 161 Lujiazui (E) Road, Pudong, Shanghai 200120, CN
(210) O-420435	(210) O-420480
(111) <b>274002</b>	(461) 11.11.2004 (462) 12.11.2004 (463) 13.04.2005 (464) 25.07.2005
(220) 12.11.2004 (320) 12.11.2004 (442) 13.04.2005 (151) 25.07.2005	(730) <b>Pavel Kloupar, in promotion</b> , Frýdlantská 1316, Praha 8, 18200, CZ
(210) O-420436	(210) O-420480
(111) <b>274003</b>	(461) 11.11.2004 (462) 12.11.2004 (463) 13.04.2005 (464) 25.07.2005
(220) 12.11.2004 (320) 12.11.2004 (442) 13.04.2005 (151) 25.07.2005	(730) <b>RI OKNA s. r. o.</b> , Úkolky 1055, Bzenec, 69681, CZ
(210) O-420439	(210) O-420478
(111) <b>274004</b>	(461) 11.11.2004 (462) 12.11.2004 (463) 13.04.2005 (464) 25.07.2005
(220) 12.11.2004 (320) 12.11.2004 (442) 13.04.2005 (151) 25.07.2005	(730) <b>RI OKNA s. r. o.</b> , Úkolky 1055, Bzenec, 69681, CZ
(210) O-420439	(210) O-420478
(111) <b>274005</b>	(461) 11.11.2004 (462) 12.11.2004 (463) 13.04.2005 (464) 25.07.2005
(220) 12.11.2004 (320) 12.11.2004 (442) 13.04.2005 (151) 25.07.2005	(730) <b>RI OKNA s. r. o.</b> , Úkolky 1055, Bzenec, 69681, CZ
(210) O-420471	(210) O-420478
(111) <b>274005</b>	(461) 11.11.2004 (462) 12.11.2004 (463) 13.04.2005 (464) 25.07.2005
(220) 12.11.2004 (320) 12.11.2004 (442) 13.04.2005 (151) 25.07.2005	(730) <b>RI OKNA s. r. o.</b> , Úkolky 1055, Bzenec, 69681, CZ
(210) O-420472	(210) O-420478
(111) <b>274006</b>	(461) 11.11.2004 (462) 12.11.2004 (463) 13.04.2005 (464) 25.07.2005
(220) 13.11.2004 (320) 13.11.2004 (442) 13.04.2005 (151) 25.07.2005	(730) <b>RI OKNA s. r. o.</b> , Úkolky 1055, Bzenec, 69681, CZ
(210) O-420473	(210) O-420478
(111) <b>274007</b>	(461) 11.11.2004 (462) 12.11.2004 (463) 13.04.2005 (464) 25.07.2005
(220) 15.11.2004 (320) 15.11.2004 (442) 13.04.2005 (151) 25.07.2005	(730) <b>RI OKNA s. r. o.</b> , Úkolky 1055, Bzenec, 69681, CZ
(210) O-420476	(210) O-420478
(111) <b>274008</b>	(461) 11.11.2004 (462) 12.11.2004 (463) 13.04.2005 (464) 25.07.2005
(220) 15.11.2004 (320) 15.11.2004 (442) 13.04.2005 (151) 25.07.2005	(730) <b>RI OKNA s. r. o.</b> , Úkolky 1055, Bzenec, 69681, CZ
(210) O-420478	(210) O-420478
(111) <b>274009</b>	(461) 11.11.2004 (462) 12.11.2004 (463) 13.04.2005 (464) 25.07.2005
(220) 15.11.2004 (320) 15.11.2004 (442) 13.04.2005 (151) 25.07.2005	(730) <b>RI OKNA s. r. o.</b> , Úkolky 1055, Bzenec, 69681, CZ
(210) O-420478	(210) O-420478
(111) <b>274010</b>	(461) 11.11.2004 (462) 12.11.2004 (463) 13.04.2005 (464) 25.07.2005
(220) 15.11.2004 (320) 15.11.2004 (442) 13.04.2005 (151) 25.07.2005	(730) <b>RI OKNA s. r. o.</b> , Úkolky 1055, Bzenec, 69681, CZ
(210) O-420480	(210) O-420478



(730) <b>VÍNO NITRA, spol. s r.o.</b> , Vinárska 1, Lužianky, 95141, SK	(111) <b>274019</b>
(210) O-420482	(220) 18.11.2004
	(320) 18.11.2004
	(442) 13.04.2005
	(151) 25.07.2005
	(730) <b>PayNet s.r.o.</b> , Komunardů 1001/30, Praha 7, 17000, CZ
	(210) O-420546
(111) <b>274011</b>	(111) <b>274020</b>
(220) 15.11.2004	(220) 18.11.2004
(320) 15.11.2004	(320) 18.11.2004
(442) 13.04.2005	(442) 13.04.2005
(151) 25.07.2005	(151) 25.07.2005
(730) <b>VÍNO NITRA, spol. s r.o.</b> , Vinárska 1, Lužianky, 95141, SK	(730) <b>HW - PANTY spol. s r. o.</b> , Veverské Knínice 258, Ostrovačice, 66481, CZ
(210) O-420483	(210) O-420554
(111) <b>274012</b>	(111) <b>274021</b>
(220) 15.11.2004	(220) 18.11.2004
(320) 15.11.2004	(320) 18.11.2004
(442) 13.04.2005	(442) 13.04.2005
(151) 25.07.2005	(151) 25.07.2005
(730) <b>VÍNO NITRA, spol. s r.o.</b> , Vinárska 1, Lužianky, 95141, SK	(730) <b>HW - PANTY spol. s r. o.</b> , Veverské Knínice 258, Ostrovačice, 66481, CZ
(210) O-420484	(210) O-420555
(111) <b>274013</b>	(111) <b>274022</b>
(220) 15.11.2004	(220) 18.11.2004
(320) 15.11.2004	(320) 18.11.2004
(442) 13.04.2005	(442) 13.04.2005
(151) 25.07.2005	(151) 25.07.2005
(730) <b>VÍNO NITRA, spol. s r.o.</b> , Vinárska 1, Lužianky, 95141, SK	(730) <b>EPEE CZ a.s.</b> , V Oblouku 114, Dobřejovice, 25243, CZ
(210) O-420485	(210) O-420564
(111) <b>274014</b>	(111) <b>274023</b>
(220) 15.11.2004	(220) 18.11.2004
(320) 15.11.2004	(320) 18.11.2004
(442) 13.04.2005	(442) 13.04.2005
(151) 25.07.2005	(151) 25.07.2005
(730) <b>Škoda Auto a. s.</b> , V. Klementa 869, Mladá Boleslav, 29360, CZ	(730) <b>EPEE CZ a.s.</b> , V Oblouku 114, Dobřejovice, 25243, CZ
(210) O-420488	(210) O-420565
(111) <b>274015</b>	(111) <b>274024</b>
(220) 16.11.2004	(220) 17.11.2004
(320) 16.08.2004	(320) 17.11.2004
(442) 13.04.2005	(442) 13.04.2005
(151) 25.07.2005	(151) 25.07.2005
(730) <b>Béres Atila</b> , F. Švantnera 5, Banská Bystrica, 97400, SK	(730) <b>FRAME B.D.D., s.r.o.</b> , Geologická 575, Praha 5, 15200, CZ
(210) O-420518	(210) O-420573
(111) <b>274016</b>	(111) <b>274025</b>
(220) 16.11.2004	(220) 17.11.2004
(320) 16.11.2004	(320) 17.11.2004
(442) 13.04.2005	(442) 13.04.2005
(151) 25.07.2005	(151) 25.07.2005
(730) <b>VÍNO NITRA, spol. s r.o.</b> , Vinárska 1, Lužianky, 95141, SK	(730) <b>FRAME B.D.D., s.r.o.</b> , Geologická 575, Praha 5, 15200, CZ
(210) O-420530	(210) O-420574
(111) <b>274017</b>	(111) <b>274026</b>
(220) 16.11.2004	(220) 18.11.2004
(320) 16.11.2004	(320) 18.11.2004
(442) 13.04.2005	(442) 13.04.2005
(151) 25.07.2005	(151) 25.07.2005
(730) <b>DIOSKUR, s.r.o.</b> , Vrbovec 49, Znojmo, 66902, CZ	(730) <b>Česká pojišťovna a. s.</b> , Spálená 75/16, Praha 1, 11304, CZ
(210) O-420531	(210) O-420576
(111) <b>274018</b>	(111) <b>274027</b>
(220) 18.11.2004	(220) 18.11.2004
(320) 18.11.2004	(320) 18.11.2004
(442) 13.04.2005	(442) 13.04.2005
(151) 25.07.2005	(442) 13.04.2005
(730) <b>Vinospol, spol. s r.o.</b> , Údolní 1076, Mutěnice, 69611, CZ	(151) 25.07.2005
(210) O-420544	

(730) **INTER-FOKUS s.r.o.**, Pod Strání 295, Velké Meziříčí,  
59401, CZ  
(210) O-420579

(111) **274028**

(220) 18.11.2004  
(320) 18.11.2004  
(442) 13.04.2005  
(151) 25.07.2005

(730) **Česká republika - Ministerstvo vnitra**, Nad Štolou  
936/3, Praha 7, 17034, CZ  
(210) O-420580

(111) **274029**

(220) 18.11.2004  
(320) 18.11.2004  
(442) 13.04.2005  
(151) 25.07.2005

(730) **Česká republika - Ministerstvo vnitra**, Nad Štolou  
936/3, Praha 7, 17034, CZ  
(210) O-420581

(111) **274030**

(220) 18.11.2004  
(320) 18.11.2004  
(442) 13.04.2005  
(151) 25.07.2005

(730) **Toyota Jidosha Kabushiki Kaisha (Toyota Motor Corporation)**, No.1, Toyota-cho, Toyota-shi, Aichi-ken,  
JP  
(210) O-420587

(111) **274031**

(220) 18.11.2004  
(320) 18.11.2004  
(442) 13.04.2005  
(151) 25.07.2005

(730) **Toyota Jidosha Kabushiki Kaisha (Toyota Motor Corporation)**, No.1, Toyota-cho, Toyota-shi, Aichi-ken,  
JP  
(210) O-420588

(111) **274032**

(220) 18.11.2004  
(320) 18.11.2004  
(442) 13.04.2005  
(151) 25.07.2005

(730) **MUCOS Emulsionsgesellschaft mbH, chemisch-pharmazeutische Betriebe**, Malvenweg 2, Geretsried,  
DE  
(210) O-420589

(111) **274033**

(220) 18.11.2004  
(320) 18.11.2004  
(442) 13.04.2005  
(151) 25.07.2005

(730) **Sklostroj Turnov CZ, s. r. o.**, Přepešská 210, Turnov,  
51101, CZ  
(210) O-420590

(111) **274034**

(220) 18.11.2004  
(320) 18.11.2004  
(442) 13.04.2005  
(151) 25.07.2005

(730) **Daniel Stunda**, Hlubočinka 20, Praha - Východ, 25168,  
CZ  
(210) O-420591

(111) **274035**

(220) 18.11.2004  
(320) 18.11.2004  
(442) 13.04.2005

(151) 25.07.2005

(730) **KATJES FASSIN GmbH + Co KG**, Dechant-  
Sprünken-Str. 53-57, Emmerich, 46446, DE  
(210) O-420592

(111) **274036**

(220) 19.11.2004  
(320) 19.11.2004  
(442) 13.04.2005  
(151) 25.07.2005

(730) **AQUION s.r.o.**, Dělnická 38, Praha 7, 17000, CZ  
(210) O-420606

(111) **274037**

(220) 19.11.2004  
(320) 19.11.2004  
(442) 13.04.2005  
(151) 25.07.2005

(730) **PT servis konzervárna spol. s r.o.**, Purkyňova 1000,  
Tábor, 39001, CZ  
(210) O-420613

(111) **274038**

(220) 19.11.2004  
(320) 19.11.2004  
(442) 13.04.2005  
(151) 25.07.2005

(730) **DYAS, spol. s r.o.**, Brněnská 38, Hodonín, 69501, CZ  
(210) O-420614

(111) **274039**

(220) 19.11.2004  
(320) 19.11.2004  
(442) 13.04.2005  
(151) 25.07.2005

(730) **TOPTRADE CZECH, spol. s r.o.**, Palackého 500,  
Holešov, 76901, CZ  
(210) O-420620

(111) **274040**

(220) 19.11.2004  
(320) 19.11.2004  
(442) 13.04.2005  
(151) 25.07.2005

(730) **Penny Market s.r.o.**, Jirny 353, Praha - východ, 25090,  
CZ  
(210) O-420621

(111) **274041**

(220) 19.11.2004  
(320) 19.11.2004  
(442) 13.04.2005  
(151) 25.07.2005

(730) **Penny Market s.r.o.**, Jirny 353, Praha - východ, 25090,  
CZ  
(210) O-420622

(111) **274042**

(220) 19.11.2004  
(320) 19.11.2004  
(442) 13.04.2005  
(151) 25.07.2005

(730) **Eva Vontorová MgA.**, Besednice 304, Besednice,  
38281, CZ  
(210) O-420624

(111) **274043**

(220) 19.11.2004  
(320) 19.11.2004  
(442) 13.04.2005  
(151) 25.07.2005

(730) **NERS spol. s r.o.**, Langrova 1B, Brno, 62700, CZ  
(210) O-420626

(111) **274044**  
(220) 19.11.2004  
(320) 19.11.2004  
(442) 13.04.2005  
(151) 25.07.2005  
(730) **TYMBARK S.A.**, Tymbark 156, 34-650 Tymbark, PL  
(210) O-420632

(111) **274045**  
(220) 19.11.2004  
(320) 19.11.2004  
(442) 13.04.2005  
(151) 25.07.2005  
(730) **SODEXHO ALLIANCE société anonyme**, 3 avenue  
Newton, Montigny-le-Bretonneux, FR  
(210) O-420637

(111) **274046**  
(220) 19.11.2004  
(320) 19.11.2004  
(442) 13.04.2005  
(151) 25.07.2005  
(730) **Evropská Cestovní pojišťovna, a.s.**, Kozí 5/916, Praha  
1, 11000, CZ  
(210) O-420648

(111) **274047**  
(220) 19.11.2004  
(320) 19.11.2004  
(442) 13.04.2005  
(151) 25.07.2005  
(730) **Evropská Cestovní pojišťovna, a.s.**, Kozí 5/916, Praha  
1, 11000, CZ  
(210) O-420649

(111) **274048**  
(220) 19.11.2004  
(320) 19.11.2004  
(442) 13.04.2005  
(151) 25.07.2005  
(730) **Evropská Cestovní pojišťovna, a.s.**, Kozí 5/916, Praha  
1, 11000, CZ  
(210) O-420650

(111) **274049**  
(220) 19.11.2004  
(320) 19.11.2004  
(442) 13.04.2005  
(151) 25.07.2005  
(730) **Evropská Cestovní pojišťovna, a.s.**, Kozí 5/916, Praha  
1, 11000, CZ  
(210) O-420651

(111) **274050**  
(220) 19.11.2004  
(320) 19.11.2004  
(442) 13.04.2005  
(151) 25.07.2005  
(730) **Evropská Cestovní pojišťovna, a.s.**, Kozí 5/916, Praha  
1, 11000, CZ  
(210) O-420652

(111) **274051**  
(220) 22.11.2004  
(320) 22.11.2004  
(442) 13.04.2005  
(151) 25.07.2005  
(730) **LIMARA PLUS, s.r.o.**, Františka Halase 436, Kunštát,  
67972, CZ  
(210) O-420656

(111) **274052**  
(220) 22.11.2004

(320) 22.11.2004  
(442) 13.04.2005  
(151) 25.07.2005  
(730) **LIMARA PLUS, s.r.o.**, Františka Halase 436, Kunštát,  
67972, CZ  
(210) O-420657

(111) **274053**  
(220) 22.11.2004  
(320) 22.11.2004  
(442) 13.04.2005  
(151) 25.07.2005  
(730) **ProCom s.r.o.**, Špitálka 16, Brno, 60200, CZ  
(210) O-420661

(111) **274054**  
(220) 22.11.2004  
(320) 22.11.2004  
(442) 13.04.2005  
(151) 25.07.2005  
(730) **TEXTIL HALLE s.r.o.**, Dobrá 240, Dobrá, okr. Frýdek  
- Místek, 73951, CZ  
(210) O-420670

(111) **274055**  
(220) 22.11.2004  
(320) 22.11.2004  
(442) 13.04.2005  
(151) 25.07.2005  
(730) **VAKOS XT a.s.**, Pernerova 28a, Praha 8 - Karlín,  
18600, CZ  
(210) O-420671

(111) **274056**  
(220) 22.11.2004  
(320) 22.11.2004  
(442) 13.04.2005  
(151) 25.07.2005  
(730) **VAKOS XT a.s.**, Pernerova 28a, Praha 8 - Karlín,  
18600, CZ  
(210) O-420672

(111) **274057**  
(220) 22.11.2004  
(320) 22.11.2004  
(442) 13.04.2005  
(151) 25.07.2005  
(730) **AIR Security a.s.**, U Silnice 38, Praha 6, 16200, CZ  
(210) O-420676

(111) **274058**  
(220) 22.11.2004  
(320) 22.11.2004  
(442) 13.04.2005  
(151) 25.07.2005  
(730) **eForum spol. s.r.o.**, Kartouzská 4, Praha 5, 15000, CZ  
(210) O-420690

(111) **274059**  
(220) 23.11.2004  
(320) 23.11.2004  
(442) 13.04.2005  
(151) 25.07.2005  
(730) **A.I.T.-DESIGN DUROŇ, spol s r.o.**, Melounova 4,  
Praha 2, 12000, CZ  
(210) O-420704

(111) **274060**  
(220) 23.11.2004  
(320) 23.11.2004  
(442) 13.04.2005  
(151) 25.07.2005  
(730) **Zimčík Jaroslav**, Skaštice 150, Kroměříž, 76701, CZ

---

(210) O-420714

(111) **274061**

(220) 23.11.2004

(320) 23.11.2004

(442) 13.04.2005

(151) 25.07.2005

(730) **Zimčík Jaroslav**, Skaštice 150, Kroměříž, 76701, CZ

(210) O-420715

---

(111) **274062**

(220) 24.11.2004

(320) 24.11.2004

(442) 13.04.2005

(151) 25.07.2005

(730) **ZONER software, s.r.o.**, Koželužská 7, Brno, 60200, CZ

(210) O-420737

---

(111) **274063**

(220) 24.11.2004

(320) 24.11.2004

(442) 13.04.2005

(151) 25.07.2005

(730) **PROSPERITA investiční společnost, a.s.**, U Centrumu 751, Orlová-Lutyně, 73514, CZ

(210) O-420755

---

(111) **274064**

(220) 24.11.2004

(320) 24.11.2004

(442) 13.04.2005

(151) 25.07.2005

(730) **PROSPERITA investiční společnost, a.s.**, U Centrumu 751, Orlová-Lutyně, 73514, CZ

(210) O-420756

---

(111) **274065**

(220) 24.11.2004

(320) 24.11.2004

(442) 13.04.2005

(151) 25.07.2005

(730) **PROSPERITA investiční společnost, a.s.**, U Centrumu 751, Orlová-Lutyně, 73514, CZ

(210) O-420757

---

(111) **274066**

(220) 24.11.2004

(320) 24.11.2004

(442) 13.04.2005

(151) 25.07.2005

(730) **PROSPERITA investiční společnost, a.s.**, U Centrumu 751, Orlová-Lutyně, 73514, CZ

(210) O-420758

---

(111) **274067**

(220) 24.11.2004

(320) 24.11.2004

(442) 13.04.2005

(151) 25.07.2005

(730) **PROSPERITA investiční společnost, a.s.**, U Centrumu 751, Orlová-Lutyně, 73514, CZ

(210) O-420759

---

(111) **274068**

(220) 24.11.2004

(320) 24.11.2004

(442) 13.04.2005

(151) 25.07.2005

(730) **ASPI, a.s.**, U Nákladového nádraží 6, Praha 3, 13000, CZ

(210) O-420763

---

(111) **274069**

(220) 24.11.2004

(320) 24.11.2004

(442) 13.04.2005

(151) 25.07.2005

(730) **Vladislav Pete Petrásek**, Studentská 2480, Mělník, 27601, CZ

(210) O-420772

---

(111) **274070**

(220) 25.11.2004

(320) 25.11.2004

(442) 13.04.2005

(151) 25.07.2005

(730) **Medica Publishing and Consulting s.r.o.**, Bidláky 20, Brno, 63900, CZ

(210) O-420783

---

(111) **274071**

(220) 25.11.2004

(320) 25.11.2004

(442) 13.04.2005

(151) 25.07.2005

(730) **MARBO CZ a.s.**, Ostrovského, Ženské domovy 3/253, Praha 5, 15500, CZ

(210) O-420791

---

(111) **274072**

(220) 25.11.2004

(320) 25.11.2004

(442) 13.04.2005

(151) 25.07.2005

(730) **MARBO CZ a.s.**, Ostrovského, Ženské domovy 3/253, Praha 5, 15500, CZ

(210) O-420792

---

(111) **274073**

(220) 25.11.2004

(320) 25.11.2004

(442) 13.04.2005

(151) 25.07.2005

(730) **K-Swiss Inc.**, 31248 Oak Crest Drive, Westlake Village, 91361, CA, US

(210) O-420803

---

(111) **274074**

(220) 25.11.2004

(320) 25.11.2004

(442) 13.04.2005

(151) 25.07.2005

(730) **AGENTURA GM, s.r.o.**, Vršovická 68, Praha 10, 10100, CZ

(210) O-420814

---

(111) **274075**

(220) 25.11.2004

(320) 25.11.2004

(442) 13.04.2005

(151) 25.07.2005

(730) **Brzobohatý Brož & Honsa, v.o.s.**, Klimentská 1207/10, Praha 1, 11000, CZ

(210) O-420816

---

(111) **274076**

(220) 25.11.2004

(320) 25.11.2004

(442) 13.04.2005

(151) 25.07.2005

(730) **Brzobohatý Brož & Honsa, v.o.s.**, Klimentská 1207/10, Praha 1, 11000, CZ

(210) O-420817

---

(111) **274077**

(220) 25.11.2004	(151) 25.07.2005
(320) 25.11.2004	(730) <b>STOCK PLZEŇ a.s.</b> , Palirenská 2, Plzeň - Božkov, 32600, CZ
(442) 13.04.2005	(210) O-420850
(151) 25.07.2005	
(730) <b>Brzobohatý Brož &amp; Honsa, v.o.s.</b> , Klimentská 1207/10, Praha 1, 11000, CZ	
(210) O-420818	
(111) <b>274078</b>	(111) <b>274086</b>
(220) 26.11.2004	(220) 29.11.2004
(320) 26.11.2004	(320) 29.11.2004
(442) 13.04.2005	(442) 13.04.2005
(151) 25.07.2005	(151) 25.07.2005
(730) <b>Formuliance B. V.</b> , Vondelstraat 138-II, Amsterdam, 1054, NL	(730) <b>Simply You, s. r. o.</b> , Skřivánčí pole 918, Vítkov, 74901, CZ
(210) O-420828	(210) O-420865
(111) <b>274079</b>	(111) <b>274087</b>
(220) 26.11.2004	(220) 29.11.2004
(320) 26.11.2004	(320) 29.11.2004
(442) 13.04.2005	(442) 13.04.2005
(151) 25.07.2005	(151) 25.07.2005
(730) <b>Formuliance B. V.</b> , Vondelstraat 138-II, Amsterdam, 1054, NL	(730) <b>BOLCEK s. r. o.</b> , Malenovice 850, Zlín, 76414, CZ
(210) O-420829	(210) O-420868
(111) <b>274080</b>	(111) <b>274088</b>
(220) 26.11.2004	(220) 29.11.2004
(320) 26.11.2004	(320) 29.11.2004
(442) 13.04.2005	(442) 13.04.2005
(151) 25.07.2005	(151) 25.07.2005
(730) <b>THUS spol. s r.o.</b> , U Průhonu 2, Praha 7, 17000, CZ	(730) <b>LUCIDUM - Centrum celostnej medicíny Danica Nagyová MUDr.</b> , Krivá 23, Košice, 4001, SK
(210) O-420830	(210) O-420869
(111) <b>274081</b>	(111) <b>274089</b>
(220) 26.11.2004	(220) 26.11.2004
(320) 26.11.2004	(320) 26.11.2004
(442) 13.04.2005	(442) 13.04.2005
(151) 25.07.2005	(151) 25.07.2005
(730) <b>AT Computers a.s.</b> , Těšínská 1970/56, Slezská Ostrava, 71000, CZ	(730) <b>David Czyž Mgr.</b> , Nýdek 559, Nýdek, 73996, CZ
(210) O-420831	(210) O-420871
	(526) Omezení rozsahu ochrany o prvek: St.
(111) <b>274082</b>	(111) <b>274090</b>
(220) 26.11.2004	(220) 29.11.2004
(320) 26.11.2004	(320) 29.11.2004
(442) 13.04.2005	(442) 13.04.2005
(151) 25.07.2005	(151) 25.07.2005
(730) <b>Dvořák Jan Ing.</b> , Fischerova 690/23, Olomouc - Nové Sady, 77900, CZ	(730) <b>SOLUS, Zájmové sdružení právnických osob</b> , Letenská 2, Praha 1, 11800, CZ
(210) O-420832	(210) O-420875
(111) <b>274083</b>	(111) <b>274091</b>
(220) 26.11.2004	(220) 29.11.2004
(320) 26.11.2004	(320) 29.11.2004
(442) 13.04.2005	(442) 13.04.2005
(151) 25.07.2005	(151) 25.07.2005
(730) <b>Time Air, s.r.o.</b> , Letiště Ruzyně-Terminál Jih 2/918, Praha 6, 16008, CZ	(730) <b>ATEMI, s. r. o.</b> , Velvarská 45, Praha 6, 16000, CZ
(210) O-420837	(210) O-420884
(111) <b>274084</b>	(111) <b>274092</b>
(220) 26.11.2004	(220) 29.11.2004
(320) 26.11.2004	(320) 29.11.2004
(442) 13.04.2005	(442) 13.04.2005
(151) 25.07.2005	(151) 25.07.2005
(730) <b>STOCK PLZEŇ, a. s.</b> , Palirenská 2, Plzeň - Božkov, 32600, CZ	(730) <b>BAOBAB - péče o zeleň s.r.o.</b> , Čechova 1266, Mladá Boleslav, 29301, CZ
(210) O-420848	(210) O-420892
(111) <b>274085</b>	(111) <b>274093</b>
(220) 26.11.2004	(220) 29.11.2004
(320) 26.11.2004	(320) 29.11.2004
(442) 13.04.2005	(442) 13.04.2005
	(151) 25.07.2005

(730) **BAOBAB - péče o zeleň s.r.o.**, Čechova 1266, Mladá Boleslav, 29301, CZ  
(210) O-420893

(111) **274094**  
(220) 30.11.2004  
(320) 30.11.2004  
(442) 13.04.2005  
(151) 25.07.2005

(730) **Gawel Jiří Ing.**, Konská 335, Třinec, 73961, CZ  
(210) O-420897

(111) **274095**  
(220) 30.11.2004  
(320) 30.11.2004  
(442) 13.04.2005  
(151) 25.07.2005

(730) **BONGRAIN S.A.**, 42 rue Rieussec, Viroflay, 78220, FR  
(210) O-420907

(111) **274096**  
(220) 30.11.2004  
(320) 30.11.2004  
(442) 13.04.2005  
(151) 25.07.2005

(730) **BONGRAIN S.A.**, 42 rue Rieussec, VIROFLAY, 78220, FR  
(210) O-420908

(111) **274097**  
(220) 30.11.2004  
(320) 30.11.2004  
(442) 13.04.2005  
(151) 25.07.2005

(730) **SODEXHO ALLIANCE, société anonyme**, 3 avenue Newton, Montigny-le-Bretonneux, 78180, FR  
(210) O-420929

(111) **274098**  
(220) 30.11.2004  
(320) 30.11.2004  
(442) 13.04.2005  
(151) 25.07.2005

(730) **Universe games, s.r.o.**, U Habrovky 247/11, Praha 4, 14000, CZ  
(210) O-420930

(111) **274099**  
(220) 30.11.2004  
(320) 30.11.2004  
(442) 13.04.2005  
(151) 25.07.2005

(730) **Universe games, s.r.o.**, U Habrovky 247/11, Praha 4, 14000, CZ  
(210) O-420931

(111) **274100**  
(220) 26.11.2004  
(320) 26.11.2004  
(442) 13.04.2005  
(151) 25.07.2005

(730) **ZENIT, spol. s r. o.**, Pražská 162, Čáslav, 28601, CZ  
(210) O-420933

(111) **274101**  
(220) 30.11.2004  
(320) 30.11.2004  
(442) 13.04.2005  
(151) 25.07.2005

(730) **YPIÓCA AGROINDUSTRIAL LTDA.**, Avenida Washington Soares, 1280, Messejana, 60.811-341 Fortaleza, Ceará, BR  
(210) O-420937

(111) **274102**  
(220) 10.01.2005  
(320) 10.01.2005  
(442) 13.04.2005  
(151) 25.07.2005

(730) **Reality Praha s.r.o.**, Nádražní 114, Praha 5, 15000, CZ  
(210) O-420941

(111) **274103**  
(220) 01.12.2004  
(320) 01.12.2004  
(442) 13.04.2005  
(151) 25.07.2005

(730) **TV PRODUCTS CZ s.r.o.**, Rybná 669/4, Praha 1, 11000, CZ  
(210) O-420985

(111) **274104**  
(220) 01.12.2004  
(320) 01.12.2004  
(442) 13.04.2005  
(151) 25.07.2005

(730) **TV PRODUCTS CZ s.r.o.**, Rybná 669/4, Praha 1, 11000, CZ  
(210) O-420986

(111) **274105**  
(220) 01.12.2004  
(320) 01.12.2004  
(442) 13.04.2005  
(151) 25.07.2005

(730) **Českomoravská hypoteční banka, a.s.**, Budějovická 409/, Praha 4, 14000, CZ  
(210) O-420987

(111) **274106**  
(220) 02.12.2004  
(320) 02.12.2004  
(442) 13.04.2005  
(151) 25.07.2005

(730) **Stanislav Žák - ZOP**, Velké náměstí 10, Prachatice, 38301, CZ  
(210) O-421006

(111) **274107**  
(220) 02.12.2004  
(320) 02.12.2004  
(442) 13.04.2005  
(151) 25.07.2005

(730) **Stanislav Žák - ZOP**, Velké náměstí 10, Prachatice, 38301, CZ  
(210) O-421007

(111) **274108**  
(220) 02.12.2004  
(320) 02.12.2004  
(442) 13.04.2005  
(151) 25.07.2005

(730) **DENTALDEPO CZ, s.r.o.**, Komenského 138, Blučina, 66400, CZ  
(210) O-421014

(111) **274109**  
(220) 02.12.2004  
(320) 02.12.2004  
(442) 13.04.2005  
(151) 25.07.2005

(730) **VORLICKÝ, STAVEBNÍ STROJE spol. s r.o.**, Valdecká 377, Hořovice, 26801, CZ  
(210) O-421023

(111) **274110**  
(220) 02.12.2004



(320) 02.12.2004  
(442) 13.04.2005  
(151) 25.07.2005  
(730) **VORLICKÝ, STAVEBNÍ STROJE spol. s r.o.**,  
Valdecká 377, Hořovice, 26801, CZ  
(210) O-421024

(111) **274111**  
(220) 02.12.2004  
(320) 02.12.2004  
(442) 13.04.2005  
(151) 25.07.2005  
(730) **VORLICKÝ, STAVEBNÍ STROJE spol. s r.o.**,  
Valdecká 377, Hořovice, 26801, CZ  
(210) O-421025

(111) **274112**  
(220) 02.12.2004  
(320) 02.12.2004  
(442) 13.04.2005  
(151) 25.07.2005  
(730) **UNILEVER N.V.**, Weena 455, AL Rotterdam, 3013, NL  
(210) O-421026

(111) **274113**  
(220) 02.12.2004  
(320) 02.12.2004  
(442) 13.04.2005  
(151) 25.07.2005  
(730) **UNILEVER N.V.**, Weena 455, AL Rotterdam, 3013, NL  
(210) O-421027

(111) **274114**  
(220) 02.12.2004  
(320) 02.12.2004  
(442) 13.04.2005  
(151) 25.07.2005  
(730) **Beecham Group p.l.c.**, 980 Great West Road, Brentford,  
Middlesex, TW8 9GS, GB  
(210) O-421028

(111) **274115**  
(220) 02.12.2004  
(320) 02.12.2004  
(442) 13.04.2005  
(151) 25.07.2005  
(730) **PLUSMARK, s.r.o.**, Dobrá 461, Dobrá, 73951, CZ  
(210) O-421029

(111) **274116**  
(220) 02.12.2004  
(320) 02.12.2004  
(442) 13.04.2005  
(151) 25.07.2005  
(730) **Jan Urbánek**, Žižkova 1549, Slaný, 27401, CZ  
(210) O-421030

(111) **274117**  
(220) 02.12.2004  
(320) 02.12.2004  
(442) 13.04.2005  
(151) 25.07.2005  
(730) **MP Media s.r.o.**, Řipská 1432/2, Praha 10, 10000, CZ  
(210) O-421032

(111) **274118**  
(220) 02.12.2004  
(320) 02.12.2004  
(442) 13.04.2005  
(151) 25.07.2005  
(730) **JADE HORSE INTERNATIONAL TRADE, s.r.o.**,  
Edisonova 3, Praha 10, 10900, CZ  
(210) O-421035

(111) **274119**  
(220) 02.12.2004  
(320) 02.12.2004  
(442) 13.04.2005  
(151) 25.07.2005  
(730) **B.M. KÁVOVINY spol. s r.o.**, Bratislavská cesta  
807/10, Sereď, 92600, SK  
(210) O-421042

(111) **274120**  
(220) 03.12.2004  
(320) 03.12.2004  
(442) 13.04.2005  
(151) 25.07.2005  
(730) **PŘÁTELÉ DOBRÉ ADRESY**, Na Plzeňce 1, Praha 5,  
15000, CZ  
(210) O-421054

(111) **274121**  
(220) 03.12.2004  
(320) 03.12.2004  
(442) 13.04.2005  
(151) 25.07.2005  
(730) **DELVITA, a.s.**, Za Panskou zahradou 1018, Rudná,  
25219, CZ  
(210) O-421056

(111) **274122**  
(220) 03.12.2004  
(320) 03.12.2004  
(442) 13.04.2005  
(151) 25.07.2005  
(730) **DELVITA, a.s.**, Za Panskou zahradou 1018, Rudná,  
25219, CZ  
(210) O-421059

(111) **274123**  
(220) 03.12.2004  
(320) 03.12.2004  
(442) 13.04.2005  
(151) 25.07.2005  
(730) **DELVITA, a.s.**, Za Panskou zahradou 1018, Rudná,  
25219, CZ  
(210) O-421060

(111) **274124**  
(220) 03.12.2004  
(320) 03.12.2004  
(442) 13.04.2005  
(151) 25.07.2005  
(730) **DELVITA, a.s.**, Za Panskou zahradou 1018, Rudná,  
25219, CZ  
(210) O-421061

(111) **274125**  
(220) 03.12.2004  
(320) 03.12.2004  
(442) 13.04.2005  
(151) 25.07.2005  
(730) **DELVITA, a.s.**, Za Panskou zahradou 1018, Rudná,  
25219, CZ  
(210) O-421062

(111) **274126**  
(220) 03.12.2004  
(320) 03.12.2004  
(442) 13.04.2005  
(151) 25.07.2005  
(730) **DELVITA, a.s.**, Za Panskou zahradou 1018, Rudná,  
25219, CZ  
(210) O-421063

(111) **274127**

- 
- (220) 03.12.2004  
(320) 03.12.2004  
(442) 13.04.2005  
(151) 25.07.2005  
(730) **DELVITA, a.s.**, Za Panskou zahradou 1018, Rudná, 25219, CZ  
(210) O-421064
- 
- (111) **274128**  
(220) 03.12.2004  
(320) 03.12.2004  
(442) 13.04.2005  
(151) 25.07.2005  
(730) **Vejrosteck Lubomír**, Budovatelů 3069, Most, 43401, CZ  
(210) O-421065
- 
- (111) **274129**  
(220) 03.12.2004  
(320) 03.12.2004  
(442) 13.04.2005  
(151) 25.07.2005  
(730) **SNOEKS AUTOMOTIVE CZ s.r.o.**, Pod Stadionem 48, Krupka, 41742, CZ  
(210) O-421066
- 
- (111) **274130**  
(220) 03.12.2004  
(320) 03.12.2004  
(442) 13.04.2005  
(151) 25.07.2005  
(730) **P-SYSTEMS s.r.o.**, Vrbová 665, Ústí nad Orlicí, 56201, CZ  
(210) O-421068
- 
- (111) **274131**  
(220) 03.12.2004  
(320) 03.12.2004  
(442) 13.04.2005  
(151) 25.07.2005  
(730) **TENA, a.s.**, K nádraží 19, Praha 9 - Satalice, 19015, CZ  
(210) O-421072
- 
- (111) **274132**  
(220) 03.12.2004  
(320) 03.12.2004  
(442) 13.04.2005  
(151) 25.07.2005  
(730) **EXELSIOR Karviná s.r.o.**, Dolní Marklovice 47, Petrovice u Karviné, 73572, CZ  
(210) O-421076
- 
- (111) **274133**  
(220) 03.12.2004  
(320) 03.12.2004  
(442) 13.04.2005  
(151) 25.07.2005  
(730) **Hanuš Jaroslav**, Dolní náměstí 40, Hrádek nad Nisou, 46334, CZ  
(210) O-421081
- 
- (111) **274134**  
(220) 03.12.2004  
(320) 03.12.2004  
(442) 13.04.2005  
(151) 25.07.2005  
(730) **AGROTRADE a.s.**, Lopatecká 13/223, Praha 4, 14700, CZ  
(210) O-421092
- 
- (111) **274135**  
(220) 03.12.2004  
(320) 03.12.2004  
(442) 13.04.2005  
(151) 25.07.2005
- 
- (730) **AGROTRADE a.s.**, Lopatecká 223/13, Praha 4, 14700, CZ  
(210) O-421093
- 
- (111) **274136**  
(220) 03.12.2004  
(320) 03.12.2004  
(442) 13.04.2005  
(151) 25.07.2005  
(730) **PROMSAT CZ s.r.o.**, Antala Staška 32, Praha 4, 14000, CZ  
(210) O-421103
- 
- (111) **274137**  
(220) 03.12.2004  
(320) 03.12.2004  
(442) 13.04.2005  
(151) 25.07.2005  
(730) **FeastChemie, s.r.o.**, U Tonasa 172/2, Ústí nad Labem, 40331, CZ  
(210) O-421104
- 
- (111) **274138**  
(220) 07.12.2004  
(320) 07.12.2004  
(442) 13.04.2005  
(151) 25.07.2005  
(730) **ASPARAGUS spol. s r. o.**, Velké Leváre 1135, Velké Leváre, 90873, SK  
(210) O-421137
- 
- (111) **274139**  
(220) 07.12.2004  
(320) 07.12.2004  
(442) 13.04.2005  
(151) 25.07.2005  
(730) **Vysoké učení technické v Brně**, Antonínská 548/1, Brno, 60190, CZ  
(210) O-421151
- 
- (111) **274140**  
(220) 07.12.2004  
(320) 07.12.2004  
(442) 13.04.2005  
(151) 25.07.2005  
(730) **Doležal Milan**, Machov 163, Machov, 54963, CZ  
(210) O-421152
- 
- (111) **274141**  
(220) 07.12.2004  
(320) 07.12.2004  
(442) 13.04.2005  
(151) 25.07.2005  
(730) **MAMUT - THERM s.r.o.**, Slaměnickova 23, Brno, 61400, CZ  
(210) O-421160
- 
- (111) **274142**  
(220) 07.12.2004  
(320) 07.12.2004  
(442) 13.04.2005  
(151) 25.07.2005  
(730) **MAMUT - THERM s.r.o.**, Slaměnickova 23, Brno, 61400, CZ  
(210) O-421161
- 
- (111) **274143**  
(220) 09.12.2004  
(320) 09.12.2004  
(442) 13.04.2005  
(151) 25.07.2005  
(730) **Londa spol. s r. o.**, Václavské nám. 8, Praha 1, 11000, CZ

(210) O-421224	(442) 13.04.2005 (151) 25.07.2005 (730) <b>FORT - GASTRO s. r. o.</b> , Kaplanova 1775/1C, Kroměříž, 76701, CZ (210) O-421276
(111) <b>274144</b> (220) 09.12.2004 (320) 09.12.2004 (442) 13.04.2005 (151) 25.07.2005 (730) <b>Infinity art, s. r. o.</b> , Štefánikova 145/4, Český Těšín, 73701, CZ (210) O-421226	(111) <b>274153</b> (220) 10.12.2004 (320) 10.12.2004 (442) 13.04.2005 (151) 25.07.2005 (730) <b>LEVITY a. s.</b> , Na Příkopě 392, 393, Praha 1, 11000, CZ (210) O-421300
(111) <b>274145</b> (220) 09.12.2004 (320) 09.12.2004 (442) 13.04.2005 (151) 25.07.2005 (730) <b>ISOTRA s.r.o.</b> , Bílovecká 2411/1, Opava, 74601, CZ (210) O-421230	(111) <b>274154</b> (220) 10.12.2004 (320) 10.12.2004 (442) 13.04.2005 (151) 25.07.2005 (730) <b>LEVITY a. s.</b> , Na Příkopě 392, 393, Praha 1, 11000, CZ (210) O-421301
(111) <b>274146</b> (220) 09.12.2004 (320) 09.12.2004 (442) 13.04.2005 (151) 25.07.2005 (730) <b>ISOTRA s. r. o.</b> , Bílovecká 2411/1, Opava, 74601, CZ (210) O-421231	(111) <b>274155</b> (220) 10.12.2004 (320) 10.12.2004 (442) 13.04.2005 (151) 25.07.2005 (730) <b>Veseko, a.s.</b> , Mikulášovická 552, Velký Šenov, 40778, CZ (210) O-421304
(111) <b>274147</b> (220) 09.12.2004 (320) 09.12.2004 (442) 13.04.2005 (151) 25.07.2005 (730) <b>3v.cz, s. r. o.</b> , Tusarova 1263/7, Praha 7, 17000, CZ (210) O-421236	(111) <b>274156</b> (220) 10.12.2004 (320) 10.12.2004 (442) 13.04.2005 (151) 25.07.2005 (730) <b>Západočeské noviny, spol. s r.o.</b> , Nám. Přemysla Otakara II. 8/5, České Budějovice, 37021, CZ (210) O-421308
(111) <b>274148</b> (220) 09.12.2004 (320) 09.12.2004 (442) 13.04.2005 (151) 25.07.2005 (730) <b>KOVO PAVELKA spol. s r.o.</b> , Milovice 77, Milovice, 69188, CZ (210) O-421241	(111) <b>274157</b> (220) 10.12.2004 (320) 10.12.2004 (442) 13.04.2005 (151) 25.07.2005 (730) <b>Západočeské noviny, spol. s r.o.</b> , Nám. Přemysla Otakara II. 8/5, České Budějovice, 37021, CZ (210) O-421309
(111) <b>274149</b> (220) 09.12.2004 (320) 09.12.2004 (442) 13.04.2005 (151) 25.07.2005 (730) <b>ATEMI, s.r.o.</b> , Velvarská 45, Praha 6, 16000, CZ (210) O-421248	(111) <b>274158</b> (220) 13.12.2004 (320) 13.12.2004 (442) 13.04.2005 (151) 25.07.2005 (730) <b>WONDER SERVIS a.s.</b> , Nákladní 34/418, Opava, 74601, CZ (210) O-421337
(111) <b>274150</b> (220) 09.12.2004 (320) 09.12.2004 (442) 13.04.2005 (151) 25.07.2005 (730) <b>CE WOOD, a.s.</b> , Zlínské Paseky 3662, Zlín, 76001, CZ (210) O-421250 (526) Omezení rozsahu ochrany o prvek: ČESKÉ DŘEVO	(111) <b>274159</b> (220) 13.12.2004 (320) 13.12.2004 (442) 13.04.2005 (151) 25.07.2005 (730) <b>AMÁDEUS, spol. s r.o.</b> , U silnice 949, Praha 6, 16150, CZ (210) O-421345
(111) <b>274151</b> (220) 10.12.2004 (320) 10.12.2004 (442) 13.04.2005 (151) 25.07.2005 (730) <b>LABORTECH, s.r.o.</b> , Rolnická 130a, Opava, 74705, CZ (210) O-421274	(111) <b>274160</b> (220) 13.12.2004 (320) 13.12.2004 (442) 13.04.2005 (151) 25.07.2005 (730) <b>PZP MERLIN s.r.o.</b> , Wilsonova 97, Hlinsko v Čechách, 53901, CZ
(111) <b>274152</b> (220) 10.12.2004 (320) 10.12.2004	

(210) O-421376	(151) 25.07.2005 (730) <b>Lionet s.r.o.</b> , Korunní 859/18, Praha 2, 12000, CZ (210) O-421476
(111) <b>274161</b> (220) 14.12.2004 (320) 14.12.2004 (442) 13.04.2005 (151) 25.07.2005 (730) <b>LG Electronics Inc.</b> , 20, Yoido-dong, Yongdungpo-gu, Seoul, KR (210) O-421412	(111) <b>274170</b> (220) 16.12.2004 (320) 16.12.2004 (442) 13.04.2005 (151) 25.07.2005 (730) <b>Lionet s.r.o.</b> , Korunní 859/18, Praha 2, 12000, CZ (210) O-421477
(111) <b>274162</b> (220) 15.12.2004 (320) 17.06.2004 (442) 13.04.2005 (151) 25.07.2005 (730) <b>Eurosafe Slovakia s. r. o.</b> , Smrečianská 43, Bratislava, 81105, SK (210) O-421441	(111) <b>274171</b> (220) 16.12.2004 (320) 16.12.2004 (442) 13.04.2005 (151) 25.07.2005 (730) <b>Premium Reality s. r. o.</b> , Mánesova 55/1405, Praha 2, 12000, CZ (210) O-421478
(111) <b>274163</b> (220) 15.12.2004 (320) 15.12.2004 (442) 13.04.2005 (151) 25.07.2005 (730) <b>GHC Invest, s. r. o.</b> , Korunovační 6, Praha 7, 17000, CZ (210) O-421451	(111) <b>274172</b> (220) 16.12.2004 (320) 16.12.2004 (442) 13.04.2005 (151) 25.07.2005 (730) <b>Sun International Trade Group spol. s r. o.</b> , Švábky 2, Praha 8, 18000, CZ (210) O-421479
(111) <b>274164</b> (220) 15.12.2004 (320) 15.12.2004 (442) 13.04.2005 (151) 25.07.2005 (730) <b>GHC Invest, s. r. o.</b> , Korunovační 6, Praha 7, 17000, CZ (210) O-421452	(111) <b>274173</b> (220) 16.12.2004 (320) 16.12.2004 (442) 13.04.2005 (151) 25.07.2005 (730) <b>KRM company agentura, s. r. o.</b> , Krupská 1753/16, Praha 10, 10000, CZ (210) O-421486
(111) <b>274165</b> (220) 15.12.2004 (320) 15.12.2004 (442) 13.04.2005 (151) 25.07.2005 (730) <b>GHC Invest, s. r. o.</b> , Korunovační 6, Praha 7, 17000, CZ (210) O-421453	(111) <b>274174</b> (220) 16.12.2004 (320) 16.12.2004 (442) 13.04.2005 (151) 25.07.2005 (730) <b>KRM company agentura, s. r. o.</b> , Krupská 1753/16, Praha 10, 10000, CZ (210) O-421487
(111) <b>274166</b> (220) 15.12.2004 (320) 15.12.2004 (442) 13.04.2005 (151) 25.07.2005 (730) <b>GHC Invest, s. r. o.</b> , Korunovační 6, Praha 7, 17000, CZ (210) O-421454	(111) <b>274175</b> (220) 16.12.2004 (320) 16.12.2004 (442) 13.04.2005 (151) 25.07.2005 (730) <b>KRM company agentura, s. r. o.</b> , Krupská 1753/16, Praha 10, 10000, CZ (210) O-421488
(111) <b>274167</b> (220) 16.12.2004 (320) 16.12.2004 (442) 13.04.2005 (151) 25.07.2005 (730) <b>Česká televize</b> , Na Hřebenech II., Praha 4, 14070, CZ (210) O-421458	(111) <b>274176</b> (220) 16.12.2004 (320) 16.12.2004 (442) 13.04.2005 (151) 25.07.2005 (730) <b>KRM company agentura, s. r. o.</b> , Krupská 1753/16, Praha 10, 10000, CZ (210) O-421489
(111) <b>274168</b> (220) 15.12.2004 (320) 15.12.2004 (442) 13.04.2005 (151) 25.07.2005 (730) <b>Družstvo lékáren</b> , Na Okrouhlíku 1160, Hradec Králové, 50002, CZ (210) O-421460	(111) <b>274177</b> (220) 16.12.2004 (320) 16.12.2004 (442) 13.04.2005 (151) 25.07.2005 (730) <b>Hájek Vlastimil</b> , Malostranské nám. 9/262, Praha 1, 11800, CZ
(111) <b>274169</b> (220) 16.12.2004 (320) 16.12.2004 (442) 13.04.2005	

(210) O-421491

(111) **274178**

(220) 16.12.2004

(320) 19.08.2004

(442) 13.04.2005

(151) 25.07.2005

(730) **Stilla a. s.**, Mlynská 168, Liptovská Teplá, 3483, SK

(210) O-421492

(111) **274179**

(220) 17.12.2004

(320) 17.12.2004

(442) 13.04.2005

(151) 25.07.2005

(730) **DMK consulting, s. r. o.**, Za školou 2838/6, Ostrava - Zábřeh, 70030, CZ

(210) O-421531

(111) **274180**

(220) 17.12.2004

(320) 17.12.2004

(442) 13.04.2005

(151) 25.07.2005

(730) **DMK consulting, s. r. o.**, Za školou 2838/6, Ostrava - Zábřeh, 70030, CZ

(210) O-421532

(111) **274181**

(220) 20.12.2004

(320) 20.12.2004

(442) 13.04.2005

(151) 25.07.2005

(730) **Viali, spol. s r. o.**, Za Mlýnem 1117, Liberec - Vratislavice, 46311, CZ

(210) O-421568

(111) **274182**

(220) 20.12.2004

(320) 20.12.2004

(442) 13.04.2005

(151) 25.07.2005

(730) **I. D. C. Holding, a. s.**, Drieňová 3, Bratislava, 82101, SK

(210) O-421578

(111) **274183**

(220) 20.12.2004

(320) 20.12.2004

(442) 13.04.2005

(151) 25.07.2005

(730) **I. D. C. Holding, a. s.**, Drieňová 3, Bratislava, 82101, SK

(210) O-421579

(111) **274184**

(220) 20.12.2004

(320) 20.12.2004

(442) 13.04.2005

(151) 25.07.2005

(730) **I. D. C. Holding, a. s.**, Drieňová 3, Bratislava, 82101, SK

(210) O-421581

(111) **274185**

(220) 20.12.2004

(320) 20.12.2004

(442) 13.04.2005

(151) 25.07.2005

(730) **I. D. C. Holding, a. s.**, Drieňová 3, Bratislava, 82101, SK

(210) O-421582

(111) **274186**

(220) 20.12.2004

(320) 20.12.2004

(442) 13.04.2005

(151) 25.07.2005

(730) **CA BIN CZ s. r. o.**, Zákupská 426/7, Praha 8, 18200, CZ

(210) O-421594

(111) **274187**

(220) 21.12.2004

(320) 21.12.2004

(442) 13.04.2005

(151) 25.07.2005

(730) **Filmfest, s.r.o.**, Filmová 174, Zlín, 76179, CZ

(210) O-421607

(111) **274188**

(220) 21.12.2004

(320) 21.12.2004

(442) 13.04.2005

(151) 25.07.2005

(730) **Zářecký Miroslav**, Náměstí 5. května, Bečov nad Teplou, 36464, CZ

(210) O-421610

(111) **274189**

(220) 21.12.2004

(320) 21.12.2004

(442) 13.04.2005

(151) 25.07.2005

(730) **Open Sky, a. s.**, Na Výsluní 201/13, Praha 10 - Strašnice, 10000, CZ

(210) O-421615

(111) **274190**

(220) 21.12.2004

(320) 21.12.2004

(442) 13.04.2005

(151) 25.07.2005

(730) **Sanoma Magazines Praha s.r.o.**, Malá Štěpánská 17, Praha 2, 12000, CZ

(210) O-421633

(111) **274191**

(220) 21.12.2004

(320) 21.12.2004

(442) 13.04.2005

(151) 25.07.2005

(730) **ZPS - Frézovací nástroje a.s.**, Tř. T. Bati 5334, Zlín, 76208, CZ

(210) O-421637

(111) **274192**

(220) 22.12.2004

(320) 22.12.2004

(442) 13.04.2005

(151) 25.07.2005

(730) **Herbacos - bofarma s. r. o.**, Štrossova 239, Pardubice, 53003, CZ

(210) O-421647

(111) **274193**

(220) 07.01.2005

(320) 07.01.2005

(442) 13.04.2005

(151) 25.07.2005

(730) **Apelex s. r. o.**, Zhořova 1220, Rosice, 66501, CZ

(210) O-421652

(111) **274194**

(220) 22.12.2004

(320) 22.12.2004

(442) 13.04.2005

(151) 25.07.2005

(730) **Myška Jan**, Oblá 53, Brno, 63400, CZ  
(210) O-421656

(111) **274195**  
(220) 22.12.2004  
(320) 22.12.2004  
(442) 13.04.2005  
(151) 25.07.2005

(730) **Infoservis CZ, a.s.**, Kozmíkova 1103/7, Praha 10,  
10200, CZ  
(210) O-421664

(111) **274196**  
(220) 22.12.2004  
(320) 22.12.2004  
(442) 13.04.2005  
(151) 25.07.2005

(730) **INFOSERVIS CZ, a.s.**, Kozmíkova 1103/7, Praha 10,  
10200, CZ  
(210) O-421665

(111) **274197**  
(220) 22.12.2004  
(320) 22.12.2004  
(442) 13.04.2005  
(151) 25.07.2005

(730) **HMCE, spol. s r. o.**, Příkop 4, Brno, 60200, CZ  
(210) O-421666

(111) **274198**  
(220) 22.12.2004  
(320) 22.12.2004  
(442) 13.04.2005  
(151) 25.07.2005

(730) **Matyska Miroslav**, Stolín 72, Červený Kostelec, 54941,  
CZ  
(210) O-421667

(111) **274199**  
(220) 22.12.2004  
(320) 22.12.2004  
(442) 13.04.2005  
(151) 25.07.2005

(730) **Explosia a.s.**, Pardubice - Semtín, 53217, CZ  
(210) O-421668

(111) **274200**  
(220) 22.12.2004  
(320) 22.12.2004  
(442) 13.04.2005  
(151) 25.07.2005

(730) **Vzduchotechnika a klimatizace CZ Brno, spol. s r. o.**,  
Vlhká 21, Brno, 60200, CZ  
(210) O-421669

(111) **274201**  
(220) 22.12.2004  
(320) 22.12.2004  
(442) 13.04.2005  
(151) 25.07.2005

(730) **FIXIT spol. s r. o.**, Na Florenci 19, Praha 1, 11000, CZ  
(210) O-421691  
(526) Omezení rozsahu ochrany o prvek: ST.

(111) **274202**  
(220) 22.12.2004  
(320) 22.12.2004  
(442) 13.04.2005  
(151) 25.07.2005

(730) **Clare ČR s. r. o.**, Dlouhá třída 1320/115, Havířov -  
Podlesí, 73601, CZ  
(210) O-421697

(111) **274203**  
(220) 22.12.2004  
(320) 22.12.2004

(442) 13.04.2005  
(151) 25.07.2005

(730) **Kraus Vladimír**, Učňovská 1, Praha 9, 19000, CZ  
(210) O-421710

(111) **274204**

(220) 23.12.2004  
(320) 23.12.2004  
(442) 13.04.2005  
(151) 25.07.2005

(730) **Agentura API s.r.o.**, Štítného 7, Ostrava - Mariánské  
Hory, 70900, CZ  
(210) O-421735

(111) **274205**

(220) 23.12.2004  
(320) 23.12.2004  
(442) 13.04.2005  
(151) 25.07.2005

(730) **Agentura API s.r.o.**, Štítného 7, Ostrava - Mariánské  
Hory, 70900, CZ  
(210) O-421737

(111) **274206**

(220) 23.12.2004  
(320) 23.12.2004  
(442) 13.04.2005  
(151) 25.07.2005

(730) **Česká televize**, Na Hřebenech II., Praha 4 - Kavčí hory,  
14070, CZ  
(210) O-421747

(111) **274207**

(220) 23.12.2004  
(320) 23.12.2004  
(442) 13.04.2005  
(151) 25.07.2005

(730) **Česká televize**, Na Hřebenech II., Praha 4 - Kavčí hory,  
14070, CZ  
(210) O-421748

(111) **274208**

(220) 23.12.2004  
(320) 23.12.2004  
(442) 13.04.2005  
(151) 25.07.2005

(730) **Česká televize**, Na Hřebenech II., Praha 4 - Kavčí hory,  
14070, CZ  
(210) O-421750

(111) **274209**

(220) 23.12.2004  
(320) 23.12.2004  
(442) 13.04.2005  
(151) 25.07.2005

(730) **Česká televize**, Na Hřebenech II., Praha 4 - Kavčí hory,  
14070, CZ  
(210) O-421751

(111) **274210**

(220) 23.12.2004  
(320) 23.12.2004  
(442) 13.04.2005  
(151) 25.07.2005

(730) **Česká televize**, Na Hřebenech II., Praha 4 - Kavčí hory,  
14070, CZ  
(210) O-421752

(111) **274211**

(220) 23.12.2004



(320) 23.12.2004 (442) 13.04.2005 (151) 25.07.2005 (730) <b>Oskar Mobil a. s.</b> , Vinohradská 167, Praha 10, 10000, CZ (210) O-421761	(151) 25.07.2005 (730) <b>Vino Hodonín, s. r. o.</b> , Národní třída 16, Hodonín, 96501, CZ (210) O-421772
(111) <b>274212</b> (220) 23.12.2004 (320) 23.12.2004 (442) 13.04.2005 (151) 25.07.2005 (730) <b>Oskar Mobil a. s.</b> , Vinohradská 167, Praha 10, 10000, CZ (210) O-421762	(111) <b>274220</b> (220) 23.12.2004 (320) 23.12.2004 (442) 13.04.2005 (151) 25.07.2005 (730) <b>Vino Hodonín, s. r. o.</b> , Národní třída 16, Hodonín, 96501, CZ (210) O-421775
(111) <b>274213</b> (220) 23.12.2004 (320) 23.12.2004 (442) 13.04.2005 (151) 25.07.2005 (730) <b>Oskar Mobil a. s.</b> , Vinohradská 167, Praha 10, 10000, CZ (210) O-421763	(111) <b>274221</b> (220) 27.12.2004 (320) 27.12.2004 (442) 13.04.2005 (151) 25.07.2005 (730) <b>Fraňková Monika</b> , Dukelská 3995, Zlín, 76001, CZ (210) O-421777
(111) <b>274214</b> (220) 23.12.2004 (320) 23.12.2004 (442) 13.04.2005 (151) 25.07.2005 (730) <b>Oskar Mobil a. s.</b> , Vinohradská 167, Praha 10, 10000, CZ (210) O-421764	(111) <b>274222</b> (220) 27.12.2004 (320) 27.12.2004 (442) 13.04.2005 (151) 25.07.2005 (730) <b>Veletrhy Brno, a.s.</b> , Výstaviště 1, Brno, 64700, CZ (210) O-421784
(111) <b>274215</b> (220) 23.12.2004 (320) 23.12.2004 (442) 13.04.2005 (151) 25.07.2005 (730) <b>Oskar Mobil a. s.</b> , Vinohradská 167, Praha 10, 10000, CZ (210) O-421765	(111) <b>274223</b> (220) 27.12.2004 (320) 27.12.2004 (442) 13.04.2005 (151) 25.07.2005 (730) <b>Gavioli Antica Cantina S. r. l.</b> , Via Vittorio Veneto 65/A, Nonantola, 41015, IT (210) O-421803
(111) <b>274216</b> (220) 23.12.2004 (320) 23.12.2004 (442) 13.04.2005 (151) 25.07.2005 (730) <b>Oskar Mobil a. s.</b> , Vinohradská 167, Praha 10, 10000, CZ (210) O-421766	(111) <b>274224</b> (220) 27.12.2004 (320) 27.12.2004 (442) 13.04.2005 (151) 25.07.2005 (730) <b>Krátký Pavel Ing. Mgr.</b> , Na Labišti 525, Pardubice, 53009, CZ (210) O-421804
(111) <b>274217</b> (220) 23.12.2004 (320) 23.12.2004 (442) 13.04.2005 (151) 25.07.2005 (730) <b>Procházka Petr</b> , Na Cihlářce 2463/18, Praha 5, 15000, CZ (210) O-421769	(111) <b>274225</b> (220) 27.12.2004 (320) 27.12.2004 (442) 13.04.2005 (151) 25.07.2005 (730) <b>ICZ a.s.</b> , Hvězdova 1689/2a, Praha 4, 14000, CZ (210) O-421805
(111) <b>274218</b> (220) 23.12.2004 (320) 23.12.2004 (442) 13.04.2005 (151) 25.07.2005 (730) <b>Vino Hodonín, s. r. o.</b> , Národní třída 16, Hodonín, 96501, CZ (210) O-421771	(111) <b>274226</b> (220) 27.12.2004 (320) 27.12.2004 (442) 13.04.2005 (151) 25.07.2005 (730) <b>Chen Haiyan</b> , Ke Strašnické 52/22, Praha 10, 10000, CZ (210) O-421808
(111) <b>274219</b> (220) 23.12.2004 (320) 23.12.2004 (442) 13.04.2005	(111) <b>274227</b> (220) 27.12.2004 (320) 27.12.2004 (442) 13.04.2005 (151) 25.07.2005 (730) <b>ABA s.r.o.</b> , Vlašská 15, Praha 1, 11000, CZ (210) O-421812
(111) <b>274228</b>	(111) <b>274228</b>

- 
- (220) 28.12.2004  
(320) 28.12.2004  
(442) 13.04.2005  
(151) 25.07.2005  
(730) **EMMA trading s.r.o.**, Koněvova 343/125, Praha 3, 13000, CZ  
(210) O-421814
- 
- (111) **274229**  
(220) 28.12.2004  
(320) 28.12.2004  
(442) 13.04.2005  
(151) 25.07.2005  
(730) **BCT - GAMAT s.r.o.**, Masarykova 438, Kutná Hora, 28401, CZ  
(210) O-421818
- 
- (111) **274230**  
(220) 28.12.2004  
(320) 28.12.2004  
(442) 13.04.2005  
(151) 25.07.2005  
(730) **Orion Corporation**, Munbae- Dong, Yongsan-Ku 30-10, Seoul, KR  
(210) O-421826
- 
- (111) **274231**  
(220) 29.12.2004  
(320) 29.12.2004  
(442) 13.04.2005  
(151) 25.07.2005  
(730) **Z.L.D. s.r.o.**, Vánková 796/6, Praha 8 - Čimice, 18100, CZ  
(210) O-421838
- 
- (111) **274232**  
(220) 29.12.2004  
(320) 29.12.2004  
(442) 13.04.2005  
(151) 25.07.2005  
(730) **Société des Produits Nestlé S. A.**, Av. Nestlé 55, Vevey, 1800, CH  
(210) O-421844
- 
- (111) **274233**  
(220) 29.12.2004  
(320) 29.12.2004  
(442) 13.04.2005  
(151) 25.07.2005  
(730) **Société des Produits Nestlé S.A.**, Av. Nestlé 55, Vevey, 1800, CH  
(210) O-421845
- 
- (111) **274234**  
(220) 29.12.2004  
(320) 29.12.2004  
(442) 13.04.2005  
(151) 25.07.2005  
(730) **Srkal Josef Ing.**, Smetanovo nábřeží 2251, Česká Lípa, 47001, CZ  
(210) O-421847
- 
- (111) **274235**  
(220) 29.12.2004  
(320) 29.12.2004  
(442) 13.04.2005  
(151) 25.07.2005  
(730) **Život 90, občanské sdružení**, Karolíny Světlé 18, Praha 1, 11000, CZ  
(210) O-421848
- 
- (111) **274236**  
(220) 29.12.2004  
(320) 29.12.2004
- 
- (442) 13.04.2005  
(151) 25.07.2005  
(730) **Purus - Meda, s. r. o.**, Palackého 174, Brno, 61200, CZ  
(210) O-421849
- 
- (111) **274237**  
(220) 29.12.2004  
(320) 29.12.2004  
(442) 13.04.2005  
(151) 25.07.2005  
(730) **AGENTURA TPR s.r.o.**, Jilovská 1167/71a, Praha 4, 14200, CZ  
(210) O-421851
- 
- (111) **274238**  
(220) 29.12.2004  
(320) 29.12.2004  
(442) 13.04.2005  
(151) 25.07.2005  
(730) **AGENTURA TPR s.r.o.**, Jilovská 1167/71a, Praha 4, 14200, CZ  
(210) O-421852
- 
- (111) **274239**  
(220) 30.12.2004  
(320) 30.12.2004  
(442) 13.04.2005  
(151) 25.07.2005  
(730) **FIXIT spol. s r. o.**, Na Florenci 19, Praha 1, 11000, CZ  
(210) O-421860
- 
- (111) **274240**  
(220) 30.12.2004  
(320) 30.12.2004  
(442) 13.04.2005  
(151) 25.07.2005  
(730) **FIXIT spol. s r. o.**, Na Florenci 19, Praha 1, 11000, CZ  
(210) O-421861
- 
- (111) **274241**  
(220) 30.12.2004  
(320) 30.12.2004  
(442) 13.04.2005  
(151) 25.07.2005  
(730) **Mozdřeňová Blanka**, Lumírova 487/7, Ostrava - Výškovice, 70030, CZ  
(210) O-421874
- 
- (111) **274242**  
(220) 30.12.2004  
(320) 30.12.2004  
(442) 13.04.2005  
(151) 25.07.2005  
(730) **Krejča Zdeněk**, Větrná 2724/24, Ústí nad Labem, 40011, CZ  
(210) O-421876
- 
- (111) **274243**  
(220) 30.12.2004  
(320) 30.12.2004  
(442) 13.04.2005  
(151) 25.07.2005  
(730) **Krodos Servis a. s.**, Skopalíkova 2385, Kroměříž, 76717, CZ  
(210) O-421879
- 
- (111) **274244**  
(220) 30.12.2004  
(320) 30.12.2004  
(442) 13.04.2005  
(151) 25.07.2005  
(730) **Krodos Servis a. s.**, Skopalíkova 2385, Kroměříž, 76717, CZ

- 
- (210) O-421880
- 
- (111) **274245**  
(220) 30.12.2004  
(320) 30.12.2004  
(442) 13.04.2005  
(151) 25.07.2005  
(730) **LIBRA Electronics a.s.**, Chelčického 149/13/a, České Budějovice, 37001, CZ  
(210) O-421884
- 
- (111) **274246**  
(220) 30.12.2004  
(320) 30.12.2004  
(442) 13.04.2005  
(151) 25.07.2005  
(730) **Karlovarská oblast Unie výtvarných umělců**, Borská 36, Dalovice, 36263, CZ  
(210) O-421885
- 
- (111) **274247**  
(220) 31.12.2004  
(320) 31.12.2004  
(442) 13.04.2005  
(151) 25.07.2005  
(730) **Ocelka Tomáš Ing.**, Na Veselé 2849, Frýdek-Místek, 73801, CZ  
(210) O-421910
- 
- (111) **274248**  
(220) 31.12.2004  
(320) 31.12.2004  
(442) 13.04.2005  
(151) 25.07.2005  
(730) **Semqelb s.r.o.**, Semtín, Budova P 7, Pardubice, 53353, CZ  
(210) O-421913
- 
- (111) **274249**  
(220) 31.12.2004  
(320) 31.12.2004  
(442) 13.04.2005  
(151) 25.07.2005  
(730) **Špurek Radim**, Slunečná 304, Frýdek-Místek, 73801, CZ  
(210) O-421914
- 
- (111) **274250**  
(220) 31.12.2004  
(320) 31.12.2004  
(442) 13.04.2005  
(151) 25.07.2005  
(730) **Vlachová Pavla Ing.**, Piaristická 3/18, České Budějovice, 37001, CZ  
(210) O-421915
- 
- (111) **274251**  
(220) 31.12.2004  
(320) 31.12.2004  
(442) 13.04.2005  
(151) 25.07.2005  
(730) **SLOT, s.r.o.**, Jáchymovská 142, Karlovy Vary, 36004, CZ  
(210) O-421916
- 
- (111) **274252**  
(220) 31.12.2004  
(320) 31.12.2004  
(442) 13.04.2005  
(151) 25.07.2005  
(730) **SLOT, s.r.o.**, Jáchymovská 142, Karlovy Vary, 36004, CZ  
(210) O-421917
- 
- (111) **274253**  
(220) 31.12.2004  
(320) 31.12.2004  
(442) 13.04.2005  
(151) 25.07.2005  
(730) **Olpet s. r. o.**, Nerudova 402, Teplice, 41501, CZ  
(210) O-421918
- 
- (111) **274254**  
(220) 31.12.2004  
(320) 31.12.2004  
(442) 13.04.2005  
(151) 25.07.2005  
(730) **Desk - Form a. s.**, Újezdeček 238, okr. Teplice, 41501, CZ  
(210) O-421921
- 
- (111) **274255**  
(220) 02.01.2005  
(320) 02.01.2005  
(442) 13.04.2005  
(151) 25.07.2005  
(730) **Rafaj Luděk Ing.**, Ke Skalce 106, Fryšták, 76316, CZ  
(210) O-421926
- 
- (111) **274256**  
(220) 03.01.2005  
(320) 03.01.2005  
(442) 13.04.2005  
(151) 25.07.2005  
(730) **Seneli, s. r. o.**, Třeboňské Předměstí 240, Lomnice nad Lužnicí, 37816, CZ  
(210) O-421930
- 
- (111) **274257**  
(220) 03.01.2005  
(320) 03.01.2005  
(442) 13.04.2005  
(151) 25.07.2005  
(730) **ARWING s.r.o.**, Perlová 1, Praha 1, 11000, CZ  
(210) O-421931
- 
- (111) **274258**  
(220) 03.01.2005  
(320) 03.01.2005  
(442) 13.04.2005  
(151) 25.07.2005  
(730) **Stabenfeldt AS**, P. O. Box 8054, Stavanger, 4068, NO  
(210) O-421942
- 
- (111) **274259**  
(220) 03.01.2005  
(320) 03.01.2005  
(442) 13.04.2005  
(151) 25.07.2005  
(730) **Mach Jan**, Sudoměřská 2, Praha 3, 13000, CZ  
(210) O-421943
- 
- (111) **274260**  
(220) 03.01.2005  
(320) 03.01.2005  
(442) 13.04.2005  
(151) 25.07.2005  
(730) **Roubíček, s. r. o.**, Mladoboleslavská 3561, Mělník, 27601, CZ  
(210) O-421946
- 
- (111) **274261**  
(220) 03.01.2005  
(320) 03.01.2005  
(442) 13.04.2005  
(151) 25.07.2005

- 
- (730) **Roubíček, s. r. o.**, Mladoboleslavská 3561, Mělník,  
27601, CZ  
(210) O-421947
- 
- (111) **274262**  
(220) 03.01.2005  
(320) 03.01.2005  
(442) 13.04.2005  
(151) 25.07.2005  
(730) **ZENTIVA, a.s.**, Nitrianska 100, Hlohovec, 92027, SK  
(210) O-421951
- 
- (111) **274263**  
(220) 03.01.2005  
(320) 03.01.2005  
(442) 13.04.2005  
(151) 25.07.2005  
(730) **ZENTIVA, a.s.**, Nitrianska 100, Hlohovec, 92027, SK  
(210) O-421952
- 
- (111) **274264**  
(220) 03.01.2005  
(320) 03.01.2005  
(442) 13.04.2005  
(151) 25.07.2005  
(730) **Steel Center Europe, s.r.o.**, Škrétova 490/12, Praha 2,  
12000, CZ  
(210) O-421955
- 
- (111) **274265**  
(220) 03.01.2005  
(320) 03.01.2005  
(442) 13.04.2005  
(151) 25.07.2005  
(730) **Šlechta Ivan**, Podkrkonošská 853, Praha 9, 19012, CZ  
(210) O-421956
- 
- (111) **274266**  
(220) 03.01.2005  
(320) 03.01.2005  
(442) 13.04.2005  
(151) 25.07.2005  
(730) **CVS Development, spol. s r.o.**, Nový Zlíchov 3172/6,  
Praha 5 - Smíchov, 15000, CZ  
(210) O-421962
- 
- (111) **274267**  
(220) 04.01.2005  
(320) 04.01.2005  
(442) 13.04.2005  
(151) 25.07.2005  
(730) **EPEE CZ a.s.**, V Oblouku 114, Dobřejovice, 25243, CZ  
(210) O-421969
- 
- (111) **274268**  
(220) 04.01.2005  
(320) 04.01.2005  
(442) 13.04.2005  
(151) 25.07.2005  
(730) **EPEE CZ a.s.**, V Oblouku 114, Dobřejovice, 25243, CZ  
(210) O-421970
- 
- (111) **274269**  
(220) 04.01.2005  
(320) 04.01.2005  
(442) 13.04.2005  
(151) 25.07.2005  
(730) **Krucká Michaela**, Chodovická 2281, Praha 9, 19300,  
CZ  
(210) O-421983
- 
- (111) **274270**  
(220) 04.01.2005
- 
- (320) 04.01.2005  
(442) 13.04.2005  
(151) 25.07.2005  
(730) **Krucká Michaela**, Chodovická 2281, Praha 9, 19300,  
CZ  
(210) O-421984
- 
- (111) **274271**  
(220) 04.01.2005  
(320) 04.01.2005  
(442) 13.04.2005  
(151) 25.07.2005  
(730) **T-SOFT, spol. s r.o.**, Novodvorská 1010/14, Praha 4,  
14201, CZ  
(210) O-421990
- 
- (111) **274272**  
(220) 04.01.2005  
(320) 04.01.2005  
(442) 13.04.2005  
(151) 25.07.2005  
(730) **Vaneš Jaroslav**, Daškova 3084/22, Praha 4, 14300, CZ  
(210) O-421991
- 
- (111) **274273**  
(220) 04.01.2005  
(320) 04.01.2005  
(442) 13.04.2005  
(151) 25.07.2005  
(730) **Miva World Trade a. s.**, U Rajske zahrady 6, Praha 3,  
13000, CZ  
(210) O-421992
- 
- (111) **274274**  
(220) 05.01.2005  
(320) 05.01.2005  
(442) 13.04.2005  
(151) 25.07.2005  
(730) **DEMAN 91, spol. s r.o.**, Oravská 17, Praha 10, 10000,  
CZ  
(210) O-421995
- 
- (111) **274275**  
(220) 05.01.2005  
(320) 05.01.2005  
(442) 13.04.2005  
(151) 25.07.2005  
(730) **MAFRA MEDIA, s.r.o.**, Karla Engliše 519/11, Praha 5,  
15000, CZ  
(210) O-421996
- 
- (111) **274276**  
(220) 05.01.2005  
(320) 05.01.2005  
(442) 13.04.2005  
(151) 25.07.2005  
(730) **Nguyen Van Trong**, Libušská 365/133, Praha 4 - Libuš,  
14200, CZ  
(210) O-421997
- 
- (111) **274277**  
(220) 05.01.2005  
(320) 05.01.2005  
(442) 13.04.2005  
(151) 25.07.2005  
(730) **Reemtsma Cigarettenfabriken GmbH**, Max-Born  
Strasse 4, Hamburg, 22761, DE  
(210) O-421998
- 
- (111) **274278**  
(220) 05.01.2005  
(320) 05.01.2005  
(442) 13.04.2005  
(151) 25.07.2005

(730) UNILEVER N.V., Weena 455, AL Rotterdam, NL (210) O-421999	(151) 25.07.2005 (730) Stejskal Miloš Dr., Kotevní 4, Praha 5, 15000, CZ (210) O-422068
(111) <b>274279</b> (220) 05.01.2005 (320) 05.01.2005 (442) 13.04.2005 (151) 25.07.2005 (730) Gunnex, s.r.o., Pobřežní 36, Praha 8, 18600, CZ (210) O-422000	(111) <b>274288</b> (220) 07.01.2005 (320) 07.01.2005 (442) 13.04.2005 (151) 25.07.2005 (730) Stejskal Miloš Dr., Kotevní 4, Praha 5, 15000, CZ (210) O-422069
(111) <b>274280</b> (220) 05.01.2005 (320) 05.01.2005 (442) 13.04.2005 (151) 25.07.2005 (730) Gunnex, s.r.o., Pobřežní 36, Praha 8, 18600, CZ (210) O-422003	(111) <b>274289</b> (220) 10.01.2005 (320) 10.01.2005 (442) 13.04.2005 (151) 25.07.2005 (730) Tora Enterprises Corporation, 4535 W. Sahara Ave. 217, Las Vegas, CA, US (210) O-422098
(111) <b>274281</b> (220) 05.01.2005 (320) 05.01.2005 (442) 13.04.2005 (151) 25.07.2005 (730) Gunnex, s.r.o., Pobřežní 36, Praha 8, 18600, CZ (210) O-422004	(111) <b>274290</b> (220) 10.01.2005 (320) 10.01.2005 (442) 13.04.2005 (151) 25.07.2005 (730) Centropen a.s., ul. 9. května 161, Dačice, 38012, CZ (210) O-422102
(111) <b>274282</b> (220) 05.01.2005 (320) 05.01.2005 (442) 13.04.2005 (151) 25.07.2005 (730) Gunnex, s.r.o., Pobřežní 36, Praha 8, 18600, CZ (210) O-422006	(111) <b>274291</b> (220) 10.01.2005 (320) 10.01.2005 (442) 13.04.2005 (151) 25.07.2005 (730) Finanční poradenství, s.r.o., Květnového vítězství 1361, Praha 4, 14900, CZ (210) O-422107
(111) <b>274283</b> (220) 06.01.2005 (320) 06.01.2005 (442) 13.04.2005 (151) 25.07.2005 (730) PROTV, s.r.o., Jankovcova 53, Praha 7, 17000, CZ (210) O-422051	(111) <b>274292</b> (220) 10.01.2005 (320) 10.01.2005 (442) 13.04.2005 (151) 25.07.2005 (730) Molex, spol. s r.o., Jeseniova 30/2797, Praha 3, 13000, CZ (210) O-422118
(111) <b>274284</b> (220) 07.01.2005 (320) 07.01.2005 (442) 13.04.2005 (151) 25.07.2005 (730) CCS Česká společnost pro platební karty a.s., Chlumčanského 497/5, Praha 8 - Libeň, 18000, CZ (210) O-422052	(111) <b>274293</b> (220) 10.01.2005 (320) 10.01.2005 (442) 13.04.2005 (151) 25.07.2005 (730) Langr Jan, Raušarovy sady 560, Blovice, 33601, CZ (210) O-422129
(111) <b>274285</b> (220) 07.01.2005 (320) 07.01.2005 (442) 13.04.2005 (151) 25.07.2005 (730) Kunovský Jan Ing., Úpatní 50, Brno, 63400, CZ (210) O-422063	(111) <b>274294</b> (220) 10.01.2005 (320) 10.01.2005 (442) 13.04.2005 (151) 25.07.2005 (730) H & Hotels, s.r.o., Václavské náměstí 7/839, Praha 1, 11000, CZ (210) O-422130
(111) <b>274286</b> (220) 07.01.2005 (320) 07.01.2005 (442) 13.04.2005 (151) 25.07.2005 (730) Hamáček Zdeněk Ing., Boháčova 1722, Pardubice, 53003, CZ (210) O-422067	(111) <b>274295</b> (220) 10.01.2005 (320) 10.01.2005 (442) 13.04.2005 (151) 25.07.2005 (730) NOVATO spol. s r.o., Uralská 770/6, Praha 6, 16000, CZ (210) O-422132
(111) <b>274287</b> (220) 07.01.2005 (320) 07.01.2005 (442) 13.04.2005	

(111) **274296**  
 (220) 11.01.2005  
 (320) 11.01.2005  
 (442) 13.04.2005  
 (151) 25.07.2005  
 (730) **Novotná Radka**, Fügnerova 12, Králův Dvůr, 26701, CZ  
 (210) O-422154

(111) **274297**  
 (220) 11.01.2005  
 (320) 11.01.2005  
 (442) 13.04.2005  
 (151) 25.07.2005  
 (730) **Navara Zbyněk**, Hořejší 12, Brno, 61400, CZ  
 (210) O-422178

(111) **274298**  
 (220) 12.01.2005  
 (320) 12.01.2005  
 (442) 13.04.2005  
 (151) 25.07.2005  
 (730) **GHALIB ALI - PGI LEATHER GARMENTS**,  
 Mahenova 181/9, Praha 5, 15000, CZ  
 (210) O-422224

(111) **274299**  
 (220) 12.01.2005  
 (320) 12.01.2005  
 (442) 13.04.2005  
 (151) 25.07.2005  
 (730) **Corporation of the President of The Church of Jesus  
 Christus of Latter-day Saints**, East North Temple Street  
 50, Salt Lake City, 84150, UT, US  
 (210) O-422225

(111) **274300**  
 (220) 12.01.2005  
 (320) 12.01.2005  
 (442) 13.04.2005  
 (151) 25.07.2005  
 (730) **Corporation of the President of The Church of Jesus  
 Christus of Latter-day Saints**, East North Temple Street  
 50, Salt Lake City, 84150, UT, US  
 (210) O-422226

(111) **274301**  
 (220) 12.01.2005  
 (320) 12.01.2005  
 (442) 13.04.2005  
 (151) 25.07.2005  
 (730) **Corporation of the President of The Church of Jesus  
 Christus of Latter-day Saints**, East North Temple Street  
 50, Salt Lake City, 84150, UT, US  
 (210) O-422227

(111) **274302**  
 (220) 12.01.2005  
 (320) 12.01.2005  
 (442) 13.04.2005  
 (151) 25.07.2005  
 (730) **SPECIAL TURBO s.r.o.**, Nechorská 299, Prušánky,  
 69621, CZ  
 (210) O-422230

(111) **274303**  
 (220) 12.01.2005  
 (320) 12.01.2005  
 (442) 13.04.2005  
 (151) 25.07.2005  
 (730) **Šanda Petr**, Na Výsluní 1154/4, Neratovice, 27911, CZ  
 (210) O-422235

(111) **274304**

(220) 12.01.2005  
 (320) 12.01.2005  
 (442) 13.04.2005  
 (151) 25.07.2005  
 (730) **Penco, s.r.o.**, nám. Jiřího z Poděbrad 64, Řevnice, 25230,  
 CZ  
 (210) O-422236

(111) **274305**  
 (220) 13.01.2005  
 (320) 13.01.2005  
 (442) 13.04.2005  
 (151) 25.07.2005  
 (730) **HAM - FINAL s.r.o.**, Vlárská 22, Brno, 62700, CZ  
 (210) O-422277

(111) **274306**  
 (220) 13.01.2005  
 (320) 13.01.2005  
 (442) 13.04.2005  
 (151) 25.07.2005  
 (730) **TIPA a. s.**, U Obůrky 5, Třebíč, 67401, CZ  
 (210) O-422301

(111) **274307**  
 (220) 13.01.2005  
 (320) 13.01.2005  
 (442) 13.04.2005  
 (151) 25.07.2005  
 (730) **TIPA a.s.**, U Obůrky 5, Třebíč, 67401, CZ  
 (210) O-422303

(111) **274308**  
 (220) 13.01.2005  
 (320) 13.01.2005  
 (442) 13.04.2005  
 (151) 25.07.2005  
 (730) **TIPA a.s.**, U Obůrky 5, Třebíč, 67401, CZ  
 (210) O-422304

(111) **274309**  
 (220) 13.01.2005  
 (320) 13.01.2005  
 (442) 13.04.2005  
 (151) 25.07.2005  
 (730) **TIPA a.s.**, U Obůrky 5, Třebíč, 67401, CZ  
 (210) O-422305

(111) **274310**  
 (220) 13.01.2005  
 (320) 13.01.2005  
 (442) 13.04.2005  
 (151) 25.07.2005  
 (730) **Stavebniny Šťastný spol. s r.o.**, Kohoutova 1a, Brno,  
 61300, CZ  
 (210) O-422320

(111) **274311**  
 (220) 13.01.2005  
 (320) 13.01.2005  
 (442) 13.04.2005  
 (151) 25.07.2005  
 (730) **Stavebniny Šťastný spol. s r.o.**, Kohoutova 1a, Brno,  
 61300, CZ  
 (210) O-422321

(111) **274312**  
 (220) 13.01.2005  
 (320) 13.01.2005  
 (442) 13.04.2005  
 (151) 25.07.2005  
 (730) **STADA Arzneimittel AG**, Stadastrasse 2-18, Bad  
 Vilbel, DE

(210) O-422322	(320) 17.01.2005
	(442) 13.04.2005
	(151) 25.07.2005
(111) <b>274313</b>	(730) <b>HYGOTREND, s.r.o.</b> , Pod Oborou 908, Kosmonosy, 29306, CZ
(220) 13.01.2005	(210) O-422474
(320) 13.01.2005	
(442) 13.04.2005	
(151) 25.07.2005	
(730) <b>STADA Arzneimittel AG</b> , Stadastrasse 2-18, Bad Vilbel, DE	
(210) O-422323	
(111) <b>274314</b>	(111) <b>274322</b>
(220) 13.01.2005	(220) 17.01.2005
(320) 13.01.2005	(320) 17.01.2005
(442) 13.04.2005	(442) 13.04.2005
(151) 25.07.2005	(151) 25.07.2005
(730) <b>PIVO PRAHA, s.r.o.</b> , K Fialce 469, Praha 5, 15500, CZ	(730) <b>INGENIUM Praha, s.r.o.</b> , Jelinkova 1619/8, Praha 8, 18200, CZ
(210) O-422329	(210) O-422475
(111) <b>274315</b>	(111) <b>274323</b>
(220) 13.01.2005	(220) 18.01.2005
(320) 13.01.2005	(320) 18.01.2005
(442) 13.04.2005	(442) 13.04.2005
(151) 25.07.2005	(151) 25.07.2005
(730) <b>Questor, a.s.</b> , Beseda Křížíkova 113, Praha 8, 18600, CZ	(730) <b>ALIMPEK, spol. s r.o.</b> , U Sirkárny 582, České Budějovice, 37004, CZ
(210) O-422338	(210) O-422477
(111) <b>274316</b>	(111) <b>274324</b>
(220) 14.01.2005	(220) 18.01.2005
(320) 14.01.2005	(320) 18.01.2005
(442) 13.04.2005	(442) 13.04.2005
(151) 25.07.2005	(151) 25.07.2005
(730) <b>MUSIC s.r.o.</b> , Novovysočanská 503/12, Praha 9, 19000, CZ	(730) <b>ALIMPEK, spol. s r.o.</b> , U Sirkárny 582, České Budějovice, 37004, CZ
(210) O-422376	(210) O-422478
(111) <b>274317</b>	(111) <b>274325</b>
(220) 14.01.2005	(220) 21.01.2005
(320) 21.10.2004	(320) 21.01.2005
(442) 13.04.2005	(442) 13.04.2005
(151) 25.07.2005	(151) 25.07.2005
(730) <b>Visa International Service Association</b> , 900 Metro Center Boulevard, Foster City, 94404, CA, US	(730) <b>SUPERSPROX, a.s.</b> , Poděbradská 28, Praha 9, 19000, CZ
(210) O-422391	(210) O-422611
(111) <b>274318</b>	(111) <b>274326</b>
(220) 14.01.2005	(220) 24.01.2005
(320) 14.01.2005	(320) 24.01.2005
(442) 13.04.2005	(442) 13.04.2005
(151) 25.07.2005	(151) 25.07.2005
(730) <b>Středočeská obchodní společnost Group, a.s.</b> , Nová 101, Kyšice, 27351, CZ	(730) <b>GABON, spol. s r.o.</b> , Vohnoutova 2/428, Brno, 62500, CZ
(210) O-422399	(210) O-422617
(111) <b>274319</b>	(111) <b>274327</b>
(220) 14.01.2005	(220) 24.01.2005
(320) 14.01.2005	(320) 24.01.2005
(442) 13.04.2005	(442) 13.04.2005
(151) 25.07.2005	(151) 25.07.2005
(730) <b>Čabla Zdeněk Ing.</b> , Lacinova 650, Slaný, 27401, CZ	(730) <b>Haase Pavel</b> , Kocleřov 200, Vítězná, 54462, CZ
(210) O-422400	(210) O-422618
(111) <b>274320</b>	(111) <b>274328</b>
(220) 14.01.2005	(220) 24.01.2005
(320) 14.01.2005	(320) 24.01.2005
(442) 13.04.2005	(442) 13.04.2005
(151) 25.07.2005	(151) 25.07.2005
(730) <b>Howlings Martin David Allan</b> , Moravská 1601/48, Praha 2, 12000, CZ	(730) <b>Škoda Auto a.s.</b> , V. Klementa 869, Mladá Boleslav, 29360, CZ
(210) O-422404	(210) O-422622
(111) <b>274321</b>	(111) <b>274329</b>
(220) 17.01.2005	(220) 24.01.2005
	(320) 24.01.2005
	(442) 13.04.2005
	(151) 25.07.2005



(730) Škoda Auto a.s., V. Klementa 869, Mladá Boleslav, 29360, CZ	(210) O-422653
(210) O-422623	
(111) <b>274330</b>	(111) <b>274338</b>
(220) 24.01.2005	(220) 24.01.2005
(320) 24.01.2005	(320) 24.01.2005
(442) 13.04.2005	(442) 13.04.2005
(151) 25.07.2005	(151) 22.07.2005
(730) Škoda Auto a.s., V. Klementa 869, Mladá Boleslav, 29360, CZ	(730) Hennlich Industrietechnik spol. s r.o., Českolipská 9, Litoměřice, 41201, CZ
(210) O-422624	(210) O-422654
(111) <b>274331</b>	(111) <b>274339</b>
(220) 24.01.2005	(220) 24.01.2005
(320) 24.01.2005	(320) 24.01.2005
(442) 13.04.2005	(442) 13.04.2005
(151) 25.07.2005	(151) 22.07.2005
(730) Škoda Auto a.s., V. Klementa 869, Mladá Boleslav, 29360, CZ	(730) Hennlich Industrietechnik spol. s r.o., Českolipská 9, Litoměřice, 41201, CZ
(210) O-422625	(210) O-422656
(111) <b>274332</b>	(111) <b>274340</b>
(220) 24.01.2005	(220) 24.01.2005
(320) 24.01.2005	(320) 24.01.2005
(442) 13.04.2005	(442) 13.04.2005
(151) 25.07.2005	(151) 22.07.2005
(730) Škoda Auto a.s., V. Klementa 869, Mladá Boleslav, 29360, CZ	(730) Hennlich Industrietechnik spol. s r.o., Českolipská 9, Litoměřice, 41201, CZ
(210) O-422626	(210) O-422657
(111) <b>274333</b>	(111) <b>274341</b>
(220) 24.01.2005	(220) 24.01.2005
(320) 24.01.2005	(320) 24.01.2005
(442) 13.04.2005	(442) 13.04.2005
(151) 25.07.2005	(151) 22.07.2005
(730) Škoda Auto a.s., V. Klementa 869, Mladá Boleslav, 29360, CZ	(730) Hennlich Industrietechnik spol. s r.o., Českolipská 9, Litoměřice, 41201, CZ
(210) O-422627	(210) O-422658
(111) <b>274334</b>	(111) <b>274342</b>
(220) 24.01.2005	(220) 24.01.2005
(320) 24.01.2005	(320) 24.01.2005
(442) 13.04.2005	(442) 13.04.2005
(151) 25.07.2005	(151) 22.07.2005
(730) Škoda Auto a.s., V. Klementa 869, Mladá Boleslav, 29360, CZ	(730) Hennlich Industrietechnik spol. s r.o., Českolipská 9, Litoměřice, 41201, CZ
(210) O-422628	(210) O-422659
(111) <b>274335</b>	(111) <b>274343</b>
(220) 21.01.2005	(220) 24.01.2005
(320) 21.01.2005	(320) 24.01.2005
(442) 13.04.2005	(442) 13.04.2005
(151) 25.07.2005	(151) 22.07.2005
(730) BUS.COM a.s., Lumiérů 1025/34a, Praha 5, 15200, CZ	(730) Hennlich Industrietechnik spol. s r.o., Českolipská 9, Litoměřice, 41201, CZ
(210) O-422629	(210) O-422660
(111) <b>274336</b>	(111) <b>274344</b>
(220) 24.01.2005	(220) 26.01.2005
(320) 24.01.2005	(320) 26.01.2005
(442) 13.04.2005	(442) 13.04.2005
(151) 22.07.2005	(151) 25.07.2005
(730) Rubena a.s., Akademika Bedrny, Hradec Králové, 50002, CZ	(730) I.S.H. group s.r.o., Českobrodská 1535, Praha 14 - Kyje, 19800, CZ
(210) O-422640	(210) O-422682
(111) <b>274337</b>	(111) <b>274345</b>
(220) 24.01.2005	(220) 26.01.2005
(320) 24.01.2005	(320) 26.01.2005
(442) 13.04.2005	(442) 13.04.2005
(151) 22.07.2005	(151) 25.07.2005
(730) Hennlich Industrietechnik spol. s r.o., Českolipská 9, Litoměřice, 41201, CZ	(730) NORWELL, s.r.o., Kosatcová 14, Brno, 61200, CZ
	(210) O-422702

(111) **274346**  
(220) 26.01.2005  
(320) 26.01.2005  
(442) 13.04.2005  
(151) 25.07.2005  
(730) **NORWELL, s.r.o.**, Kosatcová 14, Brno, 61200, CZ  
(210) O-422703

(111) **274347**  
(220) 26.01.2005  
(320) 26.01.2005  
(442) 13.04.2005  
(151) 25.07.2005  
(730) **NORWELL, s.r.o.**, Kosatcová 14, Brno, 61200, CZ  
(210) O-422704

(111) **274348**  
(220) 26.01.2005  
(320) 26.01.2005  
(442) 13.04.2005  
(151) 25.07.2005  
(730) **YUKI s.r.o.**, U Pyramidy 721, Průhonice, 25243, CZ  
(210) O-422712

(111) **274349**  
(220) 26.01.2005  
(320) 26.01.2005  
(442) 13.04.2005  
(151) 25.07.2005  
(730) **YUKI s.r.o.**, U Pyramidy 721, Průhonice, 25243, CZ  
(210) O-422713

(111) **274350**  
(220) 18.01.2005  
(320) 18.01.2005  
(442) 13.04.2005  
(151) 25.07.2005  
(730) **ACTIVA spol. s r.o.**, Koněvova 141/2660, Praha 3, 18083, CZ  
(210) O-423005

(111) **274351**  
(220) 04.02.2005  
(320) 04.02.2005  
(442) 13.04.2005  
(151) 25.07.2005  
(730) **BITUMEN & PLASTIC, s.r.o.**, Ledvinova 1714/12, Praha 4 - Chodov, 14900, CZ  
(210) O-423026

(111) **274352**  
(220) 04.02.2005  
(320) 04.02.2005  
(442) 13.04.2005  
(151) 25.07.2005  
(730) **Palatajkov spol. s r.o.**, Pštrossova 35/1508, Praha 1, 11000, CZ  
(210) O-423059

(111) **274353**  
(220) 08.02.2005  
(320) 08.02.2005  
(442) 13.04.2005  
(151) 25.07.2005  
(730) **DRINKS UNION, a.s.**, Drážďanská 80, Ústí nad Labem, 40000, CZ  
(210) O-423164

(111) **274354**  
(220) 10.02.2005  
(320) 10.02.2005  
(442) 13.04.2005  
(151) 25.07.2005

(730) **BURSON PROPERTIES, a. s.**, Táboritská 1000/23, Praha 3, 13087, CZ  
(210) O-423223

(111) **274355**  
(220) 10.02.2005  
(320) 10.02.2005  
(442) 13.04.2005  
(151) 25.07.2005  
(730) **Penco, s.r.o.**, nám. Jiřího z Poděbrad 64, Řevnice, 25230, CZ  
(210) O-423234

(111) **274356**  
(220) 15.02.2005  
(320) 15.02.2005  
(442) 13.04.2005  
(151) 25.07.2005  
(730) **Jan Becher - Karlovarská Becherovka, a.s.**, T. G. Masaryka 57, Karlovy Vary, 36076, CZ  
(210) O-423366

(111) **274357**  
(220) 15.02.2005  
(320) 15.02.2005  
(442) 13.04.2005  
(151) 25.07.2005  
(730) **Jan Becher - Karlovarská Becherovka, a.s.**, T. G. Masaryka 57, Karlovy Vary, 36076, CZ  
(210) O-423368

(111) **274358**  
(220) 15.02.2005  
(320) 15.02.2005  
(442) 13.04.2005  
(151) 25.07.2005  
(730) **Jan Becher - Karlovarská Becherovka, a.s.**, T. G. Masaryka 57, Karlovy Vary, 36076, CZ  
(210) O-423369

(111) **274359**  
(220) 15.02.2005  
(320) 15.02.2005  
(442) 13.04.2005  
(151) 25.07.2005  
(730) **Jan Becher - Karlovarská Becherovka, a. s.**, T. G. Masaryka 57, Karlovy Vary, 36076, CZ  
(210) O-423370

(111) **274360**  
(220) 15.02.2005  
(320) 15.02.2005  
(442) 13.04.2005  
(151) 25.07.2005  
(730) **Jan Becher - Karlovarská Becherovka, a. s.**, T. G. Masaryka 57, Karlovy Vary, 36076, CZ  
(210) O-423372

(111) **274361**  
(220) 15.02.2005  
(320) 15.02.2005  
(442) 13.04.2005  
(151) 25.07.2005  
(730) **Jan Becher - Karlovarská Becherovka, a. s.**, T. G. Masaryka 57, Karlovy Vary, 36076, CZ  
(210) O-423373

(111) **274362**  
(220) 15.02.2005  
(320) 15.02.2005  
(442) 13.04.2005  
(151) 25.07.2005  
(730) **Jan Becher - Karlovarská Becherovka, a. s.**, T. G. Masaryka 57, Karlovy Vary, 36076, CZ

(210) O-423374

---

(111) **274363**

(220) 15.02.2005

(320) 15.02.2005

(442) 13.04.2005

(151) 25.07.2005

(730) **Jan Becher - Karlovarská Becherovka, a. s., T. G.**  
Masaryka 57, Karlovy Vary, 36076, CZ

(210) O-423375

---

(111) **274364**

(220) 15.02.2005

(320) 15.02.2005

(442) 13.04.2005

(151) 25.07.2005

(730) **Jan Becher - Karlovarská Becherovka, a. s., T. G.**  
Masaryka 57, Karlovy Vary, 36076, CZ

(210) O-423376

---

(111) **274365**

(220) 15.02.2005

(320) 15.02.2005

(442) 13.04.2005

(151) 25.07.2005

(730) **Jan Becher - Karlovarská Becherovka, a. s., T. G.**  
Masaryka 57, Karlovy Vary, 36076, CZ

(210) O-423377

---

(111) **274366**

(220) 15.02.2005

(320) 15.02.2005

(442) 13.04.2005

(151) 25.07.2005

(730) **Jan Becher - Karlovarská Becherovka, a. s., T. G.**  
Masaryka 57, Karlovy Vary, 36076, CZ

(210) O-423379

---

## Přehled zápisů ochranných známek se změnou ve vztahu ke zveřejněným přihláškám

Číselný přehled

273710

## Zápisy ochranných známek se změnou ve vztahu ke zveřejněným přihláškám

- (111) 273710  
(220) 11.09.2000  
(320) 11.09.2000  
(442) 12.03.2003  
(151) 07.07.2005  
(540)



- (730) **RYSS & LINX CREDIT INC.**, Suite 3304, Empire State Building, New York, NY, US
- (740) JUDr. Marek Bánský, Elišky Krásnohorské 10/2, Praha 1 - Josefov, 11000
- (510) (3) čisticí a mycí prostředky, přípravky pro čištění, leštění, odmašťování a broušení, mýdla, prádelní škroby a prací prostředky, krémy a leštidla na boty a jiné přípravky pro péči o obuv a oděv, parfémy, toaletní vody, deodoranty a jiné vonné přípravky, vonné oleje, přípravky pro péči o tělo a pokožku, kosmetické přípravky pro pánskou i dámskou kosmetiku, včetně dekorativní kosmetiky, vlasová kosmetika včetně šamponů, vlasových tonik, kondicionérů a gelů, pěn a tužidel, dentální přípravky a prostředky na čištění zubů, vonné přípravky spadající do této třídy; (4) průmyslové oleje a maziva, lubrikanty, pohlcovače a odpuzovače prachu, vody a vlhkosti, zvlhčovače, pojici, mazací a zvlhčovací látky, pevná, tekutá a plynná paliva a topné látky, motorová paliva spadající do této třídy, svíčky, knoty a další materiály ke svícení; (7) nářadí a zařízení využívající motorového pohonu, nářadí a spotřebiče s elektrickým či jiným pohonem, součástky do motorů, motory s výjimkou motorů pro motorová vozidla, startéry pro motory a hnací stroje, mechanické nástroje, zemědělské stroje a náčiní (spadající do této třídy), čisticí stroje, mechanická filtrační zařízení, filtry do strojů a motorové filtry, pumpy, čerpadla a jiná čerpací zařízení, včetně pump určených pro motory, elektrické a spalovací motory, motory poháněné lidskou či zvířecí silou, elektrické sekačky, motorové zemědělské stroje, motorové zahradnické náčiní a stroje, elektrické turbíny, elektrické větráky, motorové válce, tlakové válce, regulátory (části strojů) a jiná tlaková a podtlaková zařízení, elektrické generátory, kompresory a je využívající zařízení, autogeny a další svářecí zařízení, obráběcí stroje, úklidové stroje, šicí stroje, pletací stroje, vysavače, pračky, myčky na nádobí, kuchyňské roboty, mixéry, elektrické nože, mechanické a elektrické kráječe, odšťavovače, otvírače na konzervy, mlýnky a podobná zařízení, lisy, kladiva a palice včetně elektrických a hydraulických, elektrické či jinak poháněné šroubováky všech typů a nástroje podobného typu, elektrické či jinak poháněné pily všech druhů a typů, svářecí stroje elektrické, mechanické a motorové dveře, vrata a jiná uzavírací zařízení, elektrické ohřívače jako součást strojů; (8) ruční nářadí a nástroje, ruční zemědělské a zahradnické náčiní a nástroje, nože, pily a jiné řezací nástroje, lžice, vidlice a vidličky, bodné zbraně, holicí strojky, nůžky a stříhací strojky; (9) elektrická, elektrotechnická a elektronická zařízení a aparáty svou povahou spadající do této třídy, zařízení pro vedení elektřiny, transformátory, regulační, měřicí a kontrolní zařízení, navigační a signalizační zařízení, rádiová zařízení a jiná zařízení pracující s elektromagnetickými vlnami, fotografická zařízení a aparáty, filmová zařízení a aparáty, optická zařízení a aparáty, aparáty pro záznam, převod, přenos a reprodukci zvuku nebo obrazu, gramofonové desky, nosiče magnetických záznamů nahrané i nenahrané, audiovizuální programy a díla, videokazety nahrané i nenahrané, CD, DVD, software, audiokazety nahrané i nenahrané, reklamní přístroje na střídavé obrazy, reklama světelná, reklamní světelné přístroje, kopírovací zařízení, zejména fotokopírky, zařízení pro vysílání a příjem elektromagnetických vln, telekomunikační zařízení,

elektrické články, elektrické baterie a nabíjecí zařízení pro ně, bezpečnosti oděvy a obuv, ochranné brýle a štíty, včetně brýlí lyžařských, motoristických a potápěčských, ochranné přilby všeho druhu a pro všechny typy činností, neoprény; (11) elektrické ohřívače, elektrická chladicí zařízení, elektrické větráky, odsavače par a čističe vzduchu, sušičky; (12) vozidla, lodě a jiná plavidla, letadla a jiné letací stroje, traktory a minitraktory, součástky a díly pro vozidla, zejména vozidla motorová, součástky a díly pro lodě a jiná plavidla, součástky a díly pro letadla a jinou vzdušnou techniku, motory pro pozemní vozidla, včetně motorů elektrických, motory motocyklů, převodovky, brzdy, zařízení a vybavení vozidel, zejména motorových, zařízení a vybavení pro lodě a jiná plavidla, zařízení a vybavení pro letadla (spadající do této třídy), letecké stroje, přístroje a zařízení, automobily, automobilové součástky, vybavení automobilů, příslušenství k automobilům, automobilové doplňky, dětské bezpečnostní sedačky, jízdní kola a motocykly, jejich součástky, vybavení, příslušenství a doplňky, hustilky, přepravky, kufrы a schránky určené pro vozidla, automobilové zahrádky a nástavce na ně, nosiče jízdních kol, zabezpečovací zařízení vozů, plavidel a letadel proto krádeží; (16) papír, karton a lepenka, výrobky z papíru, kartonu a lepenky, zejména papírové filtry, ubrousky, utěrky, toaletní papír, papírové kapesníky, papírové krabice, balicí papír, tiskoviny, fotografie, pohlednice, gratulace, tiskárenská zařízení, tiskárenské výrobky, knižní vazba, materiály a zařízení pro knižní vazbu, potisk papíru, knihy, časopisy, noviny a jiná periodika, plakáty, katalogy a papírové obaly, lepidla na papír, samolepy, lepicí pásy, psací potřeby, zejména tužky, pera, propisovací pera, fixy, umělecké potřeby, zejména barvy, štětce, pastely, modelovací materiály, psací stroje, kancelářské vybavení, obálky a štítky, otvírače na dopisy, drobný kancelářský materiál jako svorky, klipsny, vázací pásy, sešivačky, děrovačky, inkoust, kalamáře, náplně do psacích potřeb, tabule školní a nástroje pro psaní na tabule, plastové obaly a igelitové tašky, papírové tašky a jiné nádoby, umělohmotné tašky, balicí fólie, plastické a papírové obaly, hrací a jiné karty; (18) kůže a napodobeniny kůže, výrobky z kůže a z napodobeniny kůže, tašky, peněženky, klíčenky, kufrы, příruční tašky, batohy, kosmetické tašky, pouzdra, deštníky, slunečníky, vycházkové hole, sportovní tašky, batohy pro turistiku, hole pro turistiku a batohy pro horolezce; (25) oblečení, obuv, čepice a jiné pokrývky hlavy, oděvy a oděvní doplňky z textilu a koženin, které nespádají do jiných tříd, kožesiny a kožesinové oděvy, pánská, dámská a i dětská móda, společenské, vycházkové i sportovní oblečení a oděvní doplňky, společenská, vycházková a sportovní obuv, pásy, rukavice, cyklistické dresy; (28) hračky, hry, zejména společenské, elektronické hračky a hry bez použití monitoru, sportovní náčiní pro veškeré druhy sportů, vybavení tělocvičen a posiloven, posilovací stroje a zařízení, lyžařské vybavení a vybavení pro snowboarding, včetně lyžařského a snowboardového vázání, brusle lední a kolečkové a vybavení pro bruslení a lední i pozemní hokej, míče a balóny, rakety pro tenis, squash a obdobné sporty, hokejky a hole pro jiné sporty, stoly pro stolní tenis, plavecké bazény, vybavení pro vodní sporty, zejména plavací ploutve, vodní míče, jakož i další sportovní výbava pro vodní sporty s výjimkou výrobků spadajících do jiných tříd, horolezecká výstroj, síť pro tenis, odbíjenou a podobné typy sportů; (29) konzervované, vařené a sušené ovoce, zpracované ořechy a oříšky, včetně pražených, solených či jinak upravených; (30) káva a výrobky z kávy, čaj a výrobky z čaje, kakao a výrobky z kakaa, zejména čokoláda, náhražky kávy, instantní káva, rýže a potravinové výrobky z ní, mouka a potravinové výrobky z mouky, obiloviny a potravinové výrobky z obilovin, zejména celozrnné tyčinky, cornflakes a podobné výrobky, chleba, pečivo, moučníky, cukrářské výrobky a cukrovinky, zmrzlina, med a potravinové výrobky z něho, sirup, pyřpící prášek a přípravky na pečení, hořčice, ocet, dochucovací prostředky a omáčky, koření, nápoje z kávy, čaje a kakaa, cukr, žvýkačky, těstoviny; (32) pivo, minerální vody, stolní vody, syčené stolní vody, limonády, nealkoholické nápoje, ovocné nápoje, nektary a džusy, sirupy a polotovary pro přípravu

piva či nealkoholických nápojů; (33) alkoholické nápoje všeho druhu s výjimkou piva, polotovary a přípravky pro výrobu alkoholických nápojů s výjimkou piva; (34) tabák a tabákové výrobky, cigarety, doutníky, potřeby pro kuřáky zejména zapalovače, pomůcky k čištění dýmek, cigaretové špičky, popelníky s výjimkou popelníků z drahých kovů, jejich slitin či jimi povrchově upravených, pouzdra na cigarety, doutníky a potřeby pro kuřáky, sirky, dýmky a stojánky na dýmky, cigaretové papírky, cigaretové filtry, nůžky na doutníky, příruční zařízení na balení cigaret; (35) promotion, management, administrativní a kancelářské práce, prodej po telefonu a telefonický průzkum veřejného mínění, reklamní a propagační činnost, servis reklamní agentury, marketing a podpora prodeje, sběr dat, organizování veletrhů a výstav pro obchodní a reklamní účely, průzkum prodeje, zpracování dat, zprostředkovatelská činnost v oblasti obchodu a výše uvedených služeb; (36) finanční operace, finanční poradenství, bankovníctví a bankovní služby, pojišťovnictví, obchodování s realitami, realitní kancelář, leasing, správa majetku, zprostředkovatelská činnost výše uvedených služeb; (38) služby telefonního centra, zejména příjem a přepojování telefonických hovorů a provozování telefonních infolinek, zprostředkovatelská činnost výše uvedených služeb; (41) výchova a vzdělávání, pořádání zábavných a kulturních akcí a aktivit, pořádání kursů, seminářů a tréninkových programů, nakladatelství a vydavatelství, ediční činnost, publikační činnost, tvorba, šíření a prodej televizních pořadů, výroba, tvorba, šíření a prodej audiovizuálních děl, televizní a filmová produkce, agenturní činnost v oblasti kultury, zprostředkování v oblasti kultury, výchovná a zábavní činnost, organizace a provádění her a soutěží i veřejných, půjčování nahráných zvukových a zvukově obrazových záznamů, nahrávání nosičů zvukových a zvukově obrazových záznamů; (42) počítačové programy (software) - tvorba, údržba a aktualizace, pronájem počítačových programů (software), konzultační činnost v oblasti výpočetní techniky a Internetu, vytváření a zpřístupňování databází prostřednictvím počítačů a počítačových sítí, provozování databází, zejména elektronických, s placeným i bezplatným přístupem veřejnosti, zprostředkování přístupu do sítě Internet a činnosti s tím související, ubytovací služby, občerstvovací služby - donášková služba, návrhářská a konzultační činnost v oblasti zařízení a vybavení interiérů a úpravy zahrad, developerská činnost.

(511) 3, 4, 7, 8, 9, 11, 12, 16, 18, 25, 28, 30, 32, 33, 34, 35, 36, 38, 41, 42

(210) O-158975

**Zápisy licenčních smluv k ochranným známkám**

Číslo zápisu	Vlastník	Nabyvatel licence	Druh licence	Datum uzavření licenční smlouvy	S účinností od data
155690	Zentiva, a. s., U Kabelovny 130, Praha 10, Dolní Měcholupy, 10237, CZ;	Biomedica, spol. s r.o., Pekařská 8, Praha 5, 15000, CZ;	nevýlučná	03.12.2004	22.07.2005
167478	CRQ Czech, a.s., Národní 1435/6, Praha 1, 11000, CZ;	SPV KN a.s., Příkop 4, Brno, 60200, CZ;	nevýlučná	19.04.2005	11.07.2005
209693	HABÁNSKÉ SKLEPY, spol. s r. o., Velké Bílovice 1284, Velké Bílovice, 69102, CZ;	Bohemia Sekt, Českomoravská vinařská akciová společnost, Smetanova 220, Starý Plzenec, 33202, CZ;	nevýlučná	29.03.2005	22.07.2005
213081	Ing. Václav Matas, Pod nemocnicí 1114, Rokycany, 33701, CZ;	ING. MATAS - SLÉVÁRNA STRAŠICE, spol. s r.o., Strašice 297/1, 33845, CZ;	nevýlučná	01.01.2005	02.08.2005
222769A	G.E.N., a.s. (IČ 27083730), Na Pankráci 1062/58, Praha 4, 14000, CZ;	OREA HOTELS a.s., Na Pankráci 1062/58, Praha 4, 14000, CZ;	nevýlučná	01.01.2004	27.07.2005
222769A	G.E.N., a.s. (IČ 27083730), Na Pankráci 1062/58, Praha 4, 14000, CZ;	EXCELSIOR, a.s., Hlavní 121/46, Mariánské Lázně, 35301, CZ;	sublicence	01.01.2004	27.07.2005
222769A	G.E.N., a.s. (IČ 27083730), Na Pankráci 1062/58, Praha 4, 14000, CZ;	INTERHOTEL VORONĚŽ a.s., Křížkovského 458/47, Brno, 60373, CZ;	sublicence	01.01.2004	27.07.2005
222769A	G.E.N., a.s. (IČ 27083730), Na Pankráci 1062/58, Praha 4, 14000, CZ;	Laguna Service s.r.o., Kutnohorská 181, Praha 10, 10900, CZ;	sublicence	01.04.2005	27.07.2005
225016	Dušek Roman, Senegalská 637/2, Praha 6, 16000, CZ;	ZORB CZ s.r.o., Syrská 585/8, Praha 6, 16000, CZ;	nevýlučná	10.05.2004	25.07.2005
231990	HABÁNSKÉ SKLEPY, spol. s r. o., Velké Bílovice 1284, Velké Bílovice, 69102, CZ;	Bohemia Sekt, Českomoravská vinařská akciová společnost, Smetanova 220, Starý Plzenec, 33202, CZ;	nevýlučná	29.03.2005	22.07.2005
231991	HABÁNSKÉ SKLEPY, spol. s r. o., Velké Bílovice 1284, Velké Bílovice, 69102, CZ;	Bohemia Sekt, Českomoravská vinařská akciová společnost, Smetanova 220, Starý Plzenec, 33202, CZ;	nevýlučná	29.03.2005	22.07.2005
233271	HABÁNSKÉ SKLEPY, spol. s r. o., Velké Bílovice 1284, Velké Bílovice, 69102, CZ;	Bohemia Sekt, Českomoravská vinařská akciová společnost, Smetanova 220, Starý Plzenec, 33202, CZ;	nevýlučná	29.03.2005	22.07.2005
234130	Českomoravská vína, s.r.o., Průmyslová oblast 1220, Mikulov, 69211, CZ;	Bohemia Sekt, Českomoravská vinařská akciová společnost, Smetanova 220, Starý Plzenec, 33202, CZ;	výlučná	29.03.2005	07.07.2005
247398	Ladislav Vávra a spol., Angelovova 3171/11, Praha 4 - Modřany, 14300, CZ;	Modulshop, spol. s r.o., Angelovova 3171, Praha 4 - Modřany, 14300, CZ;	nevýlučná	31.08.2001	19.07.2005
247398	Ladislav Vávra a spol., Angelovova 3171/11, Praha 4 - Modřany, 14300, CZ;	Modulshop Zličín spol. s r.o., Angelovova 3171/11, Praha 4 - Modřany, 14300, CZ;	nevýlučná	04.09.2002	19.07.2005



Číslo zápisu	Vlastník	Nabyvatel licence	Druh licence	Datum uzavření licenční smlouvy	S účinností od data
247398	Ladislav Vávra a spol., Angelovova 3171/11, Praha 4 - Modřany, 14300, CZ;	Modulshop Olomouc spol. s r.o., Angelovova 3171/11, Praha 4 - Modřany, 14300, CZ;	nevýlučná	04.09.2002	19.07.2005
250335	Ing. Jaroslav Dostalík, Čechova 1604, Otrokovice, 76502, CZ;	TECFOOD, s.r.o., Pozdeňská 3, Praha 6, 16900, CZ;	výlučná	14.06.2005	28.07.2005
251092	Ing. Jaroslav Dostalík, Čechova 1604, Otrokovice, 76502, CZ;	TECFOOD, s.r.o., Pozdeňská 3, Praha 6, 16900, CZ;	výlučná	14.06.2005	28.07.2005
253797	Daněk Holdings Limited, Costi Palama 5, Office 201, P.C. 1096, Nicosia, CY;	DANĚK DESIGN, s.r.o., Merhautova 91, Brno, 61300, CZ;	výlučná	19.01.2005	12.07.2005
254306	Ing. Jaroslav Dostalík, Čechova 1604, Otrokovice, 76502, CZ;	TECFOOD, s.r.o., Pozdeňská 3, Praha 6, 16900, CZ;	výlučná	14.06.2005	28.07.2005
258258	Ing. Jaroslav Dostalík, Čechova 1604, Otrokovice, 76502, CZ;	TECFOOD, s.r.o., Pozdeňská 3, Praha 6, 16900, CZ;	výlučná	14.06.2005	28.07.2005
258436	Ing. Jaroslav Dostalík, Čechova 1604, Otrokovice, 76502, CZ;	TECFOOD, s.r.o., Pozdeňská 3, Praha 6, 16900, CZ;	výlučná	14.06.2005	28.07.2005
258873	HABÁNSKÉ SKLEPY, spol. s r. o., Velké Bílovice 1284, Velké Bílovice, 69102, CZ;	Bohemia Sekt, Českomoravská vinařská akciová společnost, Smetanova 220, Starý Plzeňec, 33202, CZ;	nevýlučná	29.03.2005	22.07.2005
264737	Ing. Jaroslav Dostalík, Čechova 1604, Otrokovice, 76502, CZ;	TECFOOD, s.r.o., Pozdeňská 3, Praha 6, 16900, CZ;	výlučná	14.06.2005	28.07.2005
264894	Dostalík Jaroslav Ing., Čechova 1604, Otrokovice, 76502, CZ;	TECFOOD, s.r.o., Pozdeňská 3, Praha 6, 16900, CZ;	výlučná	14.06.2005	28.07.2005
265503	Ing. Jaroslav Dostalík, Čechova 1604, Otrokovice, 76502, CZ;	TECFOOD, s.r.o., Pozdeňská 3, Praha 6, 16900, CZ;	výlučná	14.06.2005	28.07.2005
268789	Českomoravská vína, spol. s r.o., Průmyslová oblast 1220, Mikulov, 69211, CZ;	Bohemia Sekt, Českomoravská vinařská akciová společnost, Smetanova 220, Starý Plzeňec, 33202, CZ;	výlučná	29.03.2005	07.07.2005
270526	EGE, spol. s r. o., Novohradská 397/34, České Budějovice, 37008, CZ;	EGE-ENERGOVOD, s.r.o., Starochodovská 41/68, Praha 4 - Chodov, 14900, CZ;	nevýlučná	30.05.2005	18.07.2005
270526	EGE, spol. s r. o., Novohradská 397/34, České Budějovice, 37008, CZ;	EGE - TEKON s.r.o., Novohradská 397/34, České Budějovice, 37008, CZ;	nevýlučná	30.05.2005	18.07.2005
270526	EGE, spol. s r. o., Novohradská 397/34, České Budějovice, 37008, CZ;	EGE-montáže, spol. s r.o., Novohradská 397/34, České Budějovice, 37008, CZ;	nevýlučná	30.05.2005	18.07.2005
270526	EGE, spol. s r. o., Novohradská 397/34, České Budějovice, 37008, CZ;	EGE-Trading, s.r.o., Novohradská 397/34, České Budějovice, 37008, CZ;	nevýlučná	30.05.2005	18.07.2005
270526	EGE, spol. s r. o., Novohradská 397/34, České Budějovice, 37008, CZ;	EGE - GASTROTECHNIKA, s.r.o., Novohradská 397/34, České Budějovice, 37008, CZ;	nevýlučná	30.05.2005	18.07.2005
271105	Dostalík Jaroslav Ing., Čechova 1604, Otrokovice, 76502, CZ;	TECFOOD, s.r.o., Pozdeňská 3, Praha 6, 16900, CZ;	výlučná	14.06.2005	28.07.2005

Číslo zápisu	Vlastník	Nabyvatel licence	Druh licence	Datum uzavření licenční smlouvy	S účinností od data
272094	Dobeš Ivan, Litvínovice 247, České Budějovice, 37001, CZ;  Diviš Pavel, Třebín 39, Dubné, 37384, CZ;	IZOLTECHNIK s.r.o., J.Milíče, areál SBD, České Budějovice, 37001, CZ;	nevýlučná	01.06.2005	14.07.2005
272095	Dobeš Ivan, Litvínovice 247, České Budějovice, 37001, CZ;  Diviš Pavel, Třebín 39, Dubné, 37384, CZ;	IZOLTECHNIK s.r.o., J.Milíče, areál SBD, České Budějovice, 37001, CZ;	nevýlučná	01.06.2005	14.07.2005
272096	Dobeš Ivan, Litvínovice 247, České Budějovice, 37001, CZ;  Diviš Pavel, Třebín 39, Dubné, 37384, CZ;	IZOLTECHNIK s.r.o., J.Milíče, areál SBD, České Budějovice, 37001, CZ;	nevýlučná	01.06.2005	14.07.2005
272958	COMPERIO FOOD, s.r.o., Nuselská 1419/53, Praha 4, 14000, CZ;	Comperio s.r.o., Nuselská 53/1419, Praha 4, 14000, CZ;	nevýlučná	16.06.2005	19.07.2005

## Ochranné známky zrušené a prohlášené za neplatné

(111) 220283

(540)

**SQUASH**

(583) 06.06.2005 / zrušení ochranné známky

---

(111) 248296

(540)



(583) 28.06.2005 / prohlášení ochranné známky za neplatnou

---

(111) 261365

(540)



(583) 28.06.2005 / prohlášení ochranné známky za neplatnou

---



## Obnovy zápisu ochranných známek

(111) **92575**  
(220) 11.07.1935  
(151) 11.07.1935  
(540)

### COR-TEN

(730) **United States Steel Corporation**, 600 Grant Street, Pittsburgh, PA, US  
(740) **KOREJZOVÁ & SPOL.** v.o.s., JUDr. Zdeňka Korejzová, Spálená 29, Praha 1, 11000  
(510) (6) válcované železné plechy a deskové výrobky.  
(511) 6  
(210) O-4603

(111) **104898**  
(220) 05.07.1905  
(151) 05.07.1905  
(540)



(730) **KOH-I-NOOR a.s.**, Vršovická 51, Praha 10, 10115, CZ  
(740) **ROTT, RŮŽIČKA & GUTTMANN** Patentová, známková a advokátní kancelář, JUDr. Vladimír Rott, Nad Štolou 12, Praha 7, 17000  
(510) Stiskací knoflíky, drobné zboží všeho druhu z kovu a z plastických hmot, zvláště spinadla a jiné součásti a příslušenství oděvu a obuvi, zboží krátké, galanterní a jehlářské, drobné potřeby kancelářské, psací, sportovní, kuřácké, kadeřnické a kosmetické, drobné potřeby pro krejčí, obuvníky, sedláře, brašnáře a čalouníky, drobné potřeby pro domácnost, hračky, spony, kování, zámky a jiné uzávěry, stroje a nástroje sloužící k výrobě a použití těchto výrobků.  
(511) 6, 7, 8, 16, 17, 21, 26, 28, 34  
(210) O-5212

(111) **106176**  
(220) 22.05.1935  
(151) 22.05.1935  
(540)

### OLIO BELLO

(730) **Kosmos, a.s.**, Pražská 162, Čáslav, 28601, CZ  
(510) (29) jedlé oleje.  
(511) 29  
(210) O-4333

(111) **108278**  
(220) 03.01.1916  
(151) 03.01.1916  
(540)

### ELIDA

(730) **SETUZA a.s.**, Žukovova 100, Ústí nad Labem, 40129, CZ  
(740) **TETRAPAT**, RNDr. Zdeňka Halaxová, Horní náměstí 7, Olomouc, 77200  
(510) Apreturní prostředky, kosmetické krémy, fermež, voda na vlasy, zubní a ústní voda, přípravky a to kosmetické, louhové, prací a toaletní přípravky, mýdlo a to pro domácnost, toaletní, medicínální, na drhnutí, cídící, na zuby a jiná mýdla v pevné, měkké, tekuté, práškovité a jiné formě, mydlářské zboží, prací prášek, zubní prášek, zubní pasta.  
(511) 1, 2, 3  
(210) O-6009

(111) **116728A**  
(220) 23.07.1935  
(151) 06.02.2002  
(540)

### MILO

(730) **MILO mydlářská s.r.o.**, Třída Svobody čp. 956/31, Olomouc, 77200, CZ  
(510) (3) mýdlo, mydlářské a kosmetické výrobky všeho druhu.  
(511) 3  
(210) O-176172

(111) **116730A**  
(220) 25.07.1935  
(151) 26.04.2002  
(540)

### MILO

(730) **MILO mydlářská s.r.o.**, Třída Svobody čp. 956/31, Olomouc, 77200, CZ  
(510) (3) mýdlo /obyčejné/, domácí na drhnutí, jemné /toaletní/, čistící, zubní, léčebné, pevné, měkké, tekuté, práškové, prostředky obsahující mýdlo i bez něho, prací, čistící a na drhnutí, náhražky mýdla, mydlářské zboží.  
(511) 3  
(210) O-176173

(111) **152016**  
(220) 12.03.1955  
(151) 09.04.1955  
(540)



(730) **Mikov s.r.o.**, Mikulášovice 741, 40779, CZ  
(740) **PATENTSERVIS Praha a.s.**, Jivenská 1273/1, Praha 4, 14021  
(510) Nožičské zboží všeho druhu, zejména jídelní přístroje /včetně doplňků jídelních přístrojů z hliníku/, kapesní nože, lovecké nože, řemeslnické nože, kuchyňské a řeznické nože, nůžky všeho druhu, pinsety všeho druhu, kleštičky a pilničky na nehty, potřeby pro domácnost a kancelář z kovu nebo umělé hmoty, jako kancelářské strojky, dírkovače, ořezávací strojky, sešivačky, sponky na dopisy, vzorové spony a připínáčky.  
(511) 6, 7, 8, 10, 16, 21  
(210) O-4596

(111) **152133**  
(220) 30.05.1955  
(151) 09.06.1955  
(540)

### KOSMOS

(730) **Kosmos, a.s.**, Pražská 162, Čáslav, 28601, CZ  
(510) (3) mýdla všech druhů, parfumerie, kosmetické výrobky, čistící prostředky, prací prášky; (29) umělé jedlé tuky, potraviny, poživatiny všech druhů; (30) potraviny, poživatiny všech druhů.  
(511) 3, 29, 30  
(210) O-5051

(111) **152704**  
(220) 03.07.1956  
(151) 14.07.1956  
(540)



- (730) **KOVOSVIT MAS, a.s.**, Náměstí Tomáše Bati 419, Sezimovo Ústí, 39102, CZ  
 (740) Patentservis Praha a.s., Jivenská 1273/1, Praha 4, 14021  
 (510) Obráběcí stroje, zvláště kovoobráběcí stroje třískové, beztřískové, přístroje, nástroje a nářadí ke kovoobráběcím strojům, jako frézovací, dělicí a vrtací přístroje a nářadí, sklíčidla, držáky nožů, řezné a lisovací nástroje, hydraulické stroje a zařízení, textilní stroje, gumárenské stroje, čerpadla, převodová ústrojí mechanická, hydraulická a elektrická, pneumatická, hydraulická a elektrická řídicí zařízení pro přímé nebo dálkové, ruční nebo automatické ovládání pohybu strojových částí a jejich kombinace, zámečnické zboží, měřidla pro kontrolu rozměrů a jakosti strojních dílců, přípravky a upínače vrtací, frézovací, brousící, hoblovačí a podobně pro usnadnění výroby na kovoobráběcích strojích, odličky, výkovky, výlisky.  
 (511) 6, 7, 8, 9  
 (210) O-7580

(111) **156351**

(220) 17.07.1965

(151) 10.08.1965

(540) 

- (730) **Sellier & Bellot a.s.**, Lidická 667, Vlašim, 25813, CZ  
 (740) Rott, Růžička a Guttman - Patentová, známková a advokátní kancelář, JUDr. Vladimír Rott, Nad Štolou 12, Praha 7, 17000  
 (510) Lovecké a sportovní střelivo do brokovnic a kulovnic se středovým zápalem, lovecké a sportovní střelivo s okrajovým zápalem včetně střeliva systému FLOBERT, náboje do pistolí a revolverů se středovým zápalem, zápalky a prostředky trhací techniky, stroje a zařízení pro výrobu střeliv a prostředků trhací techniky, zápalek, ložisek a balicí techniky.

(511) 7, 13

(210) O-34877

(111) **156368**

(220) 24.07.1965

(151) 03.09.1965

(540)



- (730) **VÁLCOVNÝ PLECHU, a.s.**, Křížkova 1377, Frýdek-Místek, 73801, CZ  
 (740) PATENTSERVIS Praha a.s., Jivenská 1273/1, Praha 4, 14021  
 (510) (6) plechy z ušlechtilých a neušlechtilých ocelí.  
 (511) 6  
 (210) O-34884

(111) **156403**

(220) 02.08.1965

(151) 07.10.1965

(540)

**ALBERTO VO5**

- (730) **ALBERTO-CULVER COMPANY**, Armitage Avenue 2525, Melrose Park, IL, US  
 (740) TRAPLOVÁ-HAKR-KUBÁT Advokátní a patentová kancelář, JUDr. Jarmila Traplová, Přístavní 24, Praha 7, 17000  
 (510) (3) spraye na vlasy.  
 (511) 3  
 (210) O-34909

(111) **156432**

(220) 04.08.1965

(151) 13.11.1965

(540)

**DUPUIS**

- (730) **Aromka Brno, a.s.**, Videňská 91, Brno, 65605, CZ  
 (740) Zastupování bylo zrušeno, .  
 (510) (33) vinný destilát.  
 (511) 33  
 (210) O-34912

(111) **156433**

(220) 04.08.1965

(151) 13.11.1965

(540)

**DUPUIS BRANDY ORIGINAL**

- (730) **Aromka Brno, a.s.**, Videňská 91, Brno, 65605, CZ  
 (740) Zastupování bylo zrušeno, .  
 (510) (33) vinný destilát.  
 (511) 33  
 (210) O-34913

(111) **156484**

(220) 24.07.1965

(151) 28.01.1966

(540)



- (730) **Jiří Lobkowicz**, Vlašská 17, Praha 1, 11000, CZ  
 (740) PROPATENT, Mgr. Matěj Sedláček, Ke Kateřinkám 1393, Praha 4, 14900  
 (510) (33) šumivé víno - sekt.  
 (511) 33  
 (210) O-34886

(111) **156823**

(220) 24.08.1965

(151) 14.07.1966

(540)

**ALUSVIT**

- (730) **Chemosvit a.s.**, Štúrova 101, Svit, 5921, SK  
 (740) TETRAPAT, RNDr. Zdeňka Halaxová, Horní náměstí 7, Olomouc, 77200  
 (510) Viskózní fólie vrstvená kovovou fólií, spojená mikroskolem, používaná na balení potravinářských a jiných průmyslových výrobků.  
 (511) 6, 20  
 (210) O-35144

(111) **156824**

(220) 14.03.1966

(151) 14.07.1966

(540)

**SETUZA**

- (730) **SETUZA a.s.**, Žukovova 100, Ústí nad Labem, 40129, CZ  
 (740) TETRAPAT, RNDr. Zdeňka Halaxová, Horní náměstí 7, Olomouc, 77200  
 (510) Přípravky na praní a bělení, mýdla, výrobky voňavkářské, výrobky kosmetické, vodičky na mytí vlasů, prostředky na čištění zubů, oleje a tuky průmyslové, jedlé oleje a tuky.  
 (511) 3, 4, 29  
 (210) O-36778

(111) **156832**

(220) 07.01.1966

(151) 15.07.1966

(540)

**OSTAZIN**

- (730) **ALIACHEM a.s.**, Pardubice č.p. 103, Pardubice, Semtín, 53217, CZ  
 (740) Patentservis Praha a.s., Jivenská 1273/1, Praha 4, 14021  
 (510) (2) dehtová barviva a prostředky k barvení.  
 (511) 2  
 (210) O-35941

(111) **156939**

(220) 02.08.1965

(151) 07.09.1966  
(540)

### VO 5

(730) **ALBERTO-CULVER COMPANY**, Armitage Avenue 2525, Melrose Park, IL, US  
(740) TRAPLOVÁ-HAKR-KUBÁT Advokátní a patentová kancelář, JUDr. Jarmila Traplová, Přístavní 24, Praha 7, 17000  
(510) (3) koncentrované přípravky pro pěstění vlasů a přípravky pro ošetřování vlasů a pokožky, obsahující lanolin.  
(511) 3  
(210) O-34910

(220) 23.09.1975  
(151) 31.08.1976  
(540)

### MARIMEKKO

(730) **MARIMEKKO OYJ**, HELSINKI, FI  
(740) PATENTSERVIS Praha a.s., Jivenská 1273/1, Praha 4, 14021  
(510) (24) tkaniny (s výjimkou těch, které jsou zařazeny v jiných třídách), ručníky všech druhů mimo ručníky papírové, žínky, povlaky na peřiny a podušky, příkrývky, draperie; (25) oděvy, zvláště dámské.  
(511) 24, 25  
(210) O-48881

(111) **157244**  
(220) 17.08.1965  
(151) 14.03.1967  
(540)

### AKAI

(730) **Phenomenon Agents Limited (a company incorporated in the British Virgin Islands)**, 146 Robinson Road No. 01-01 Overseas Union Trust Building, Singapore, SG  
(740) PATENTOVÁ KANCELÁŘ PAVLICA & PAVLICA, Ing. Tomáš Pavlica, Pecharova 10, Praha 4, 14000  
(510) (9) magnetofony, jejich části a příslušenství.  
(511) 9  
(210) O-35132

(111) **163188**  
(220) 04.09.1975  
(151) 07.03.1977  
(540)

### VISA

(730) **Visa International Service Association**, 900 Metro Center Boulevard, Foster City, CA, US  
(740) KOREJZOVÁ & SPOL. v.o.s., JUDr. Zdeňka Korejzová, Spálená 29, Praha 1, 11000  
(510) (16) tištěné bankovní legitimizační lístky (průkazky), tištěné publikace, papírnické zboží, obchodní formuláře, lepenkové skladištní visačky a štítky, etikety a obtisky, proudové diagramy pro počítače, tištěné návody pro stroje a návody k obsluze; (36) bankovní služby na legitimizační lístky (průkazky), zahrnující vydávání bankovních průkazek, zajištění přístupu k bankovním účtům majitelům bankovních průkazek, zajištění přijímání těchto průkazek obchodními podniky a jinými organizacemi pro nákup zboží a pro služby a udržování a spravování finančních (bankovních) záznamů.  
(511) 16, 36  
(210) O-48851

(111) **160463**  
(220) 02.08.1965  
(151) 19.08.1971  
(540)



(730) **ALBERTO-CULVER COMPANY**, Armitage Avenue 2525, Melrose Park, IL, US  
(740) TRAPLOVÁ-HAKR-KUBÁT Advokátní a patentová kancelář, JUDr. Jarmila Traplová, Přístavní 24, Praha 7, 17000  
(510) (3) šampony na vlasy.  
(511) 3  
(210) O-34911

(111) **166153**  
(220) 03.07.1984  
(151) 05.02.1986  
(540)

### GREENPEACE

(730) **Stichting Greenpeace Council**, Amsterdam, NL  
(740) Společná advokátní kancelář Všetěčka Zelený Švorčík Kalenský a partneři, JUDr. Otakar Švorčík, Hálkova 2, Praha 2, 12000  
(510) Papír, lepenka a zboží zhotovené z těchto materiálů, pokud nejsou zahrnuty v jiných třídách; tiskoviny, noviny, periodika, knihy, knihvazačský materiál; fotografie; lepidla pro různé druhy papírů; materiály pro umělce; malířské štětce, psací stroje a potřeby pro kancelář /s výjimkou nábytku/, materiál pro instruktáže a výuku /s výjimkou přístrojů/, hrací karty, tiskařská písmena, tiskařské štočky; oblečení včetně holínek, bot a pantoflí; informační služby a výchovné služby, zejména ve vztahu k ekologii a k vnějším podmínkám životního prostředí, výchovné a školící programy.  
(511) 16, 25, 35, 41  
(210) O-53707

(111) **162944**  
(220) 28.08.1975  
(151) 09.07.1976  
(540)

### OXO

(730) **CAMPBELL SOUP UK LIMITED**, Hardwick Road Kings Lynn, Norfolk PE 30 4HS, GB  
(740) Společná advokátní kancelář Všetěčka Zelený Švorčík Kalenský a partneři, JUDr. Miloš Všetěčka, Hálkova 2, Praha 2, 12000  
(510) (29) maso, ryby včetně měkkýšů a koryšů, drůbež, zvěřina, masové výtažky, konzervovaná, sušená a vařená zelenina a ovoce, rosoly a zavařeniny, vejce, mléko a jiné mlékárenské výrobky včetně mléčných nápojů, jedlé oleje a tuky, konzervované potraviny, zelenina naložená v octě; (30) káva, čaj, kakao, cukr, rýže, tapioka, ságo, kávové náhražky, mouka a obilné výrobky určené k lidské výživě, např. ovesné vločky apod., nápoje z kávy, kakaa nebo čokolády, chléb, suchary a sušenky, koláče a jemné pečivo a cukrovinky, zmrzlina, med, sirup z melasy, kvasnice, prášky do pečiva, sůl, hořčice, pepř, ocet, chuťové omáčky, koření, led.  
(511) 29, 30  
(210) O-48844

(111) **166162**  
(220) 09.07.1985  
(151) 10.02.1986  
(540)

### AFRODITÉ

(730) **Vinné sklepy Valtice, a.s.**, Vinařská 1, Valtice, 69142, CZ  
(740) Dadej, Gheorgiu, Kendereški, patentová a známková kancelář, Mgr. Simona Hejdová, Lidická 51, Brno, 60200  
(510) (33) přírodní vína.  
(511) 33  
(210) O-54250

(111) **162982**

(111) **166315**  
(220) 10.09.1985  
(151) 21.08.1986  
(540)

### BRONTO SKYLIFT

(730) **Bronto Skylift Oy Ab, corporation of Finland Reg. No. 631.770**, Teerivuorenkatu 28, Tampere, 33300, FI  
(740) Patentservis Praha a.s., Jivenská 1273/1, Praha 4, 14021



(510) (7) nosné konstrukce hydraulických korečkových výtahů, korečky přizpůsobené k užívání pro hydraulické zdvihací stroje, hydraulicky ovládané vysouvací pracovní plošiny, části a vybavení uvedených výrobků; (9) záchranné, hasicí a protipožární zařízení a přístroje a jejich části.

(511) 7, 9

(210) O-54344

(111) **166348**

(220) 20.11.1985

(151) 10.10.1986

(540)

### TRIPLE LARIOS

(730) **LARIOS PERNOD RICARD, S.A.**, Polígono Industrial Guadalhorce, César Vallejo, 24, Málaga, ES

(740) PATENTSERVIS Praha a.s., Jivenská 1273/1, Praha 4, 14021

(510) (33) likéry.

(511) 33

(210) O-54411

(111) **166466**

(220) 19.07.1985

(151) 15.01.1987

(540)

### BUKOSAN

(730) **Zentiva, a.s.**, Nitrianska 100, Hlohovec, 92027, SK

(740) ROTT, RŮŽIČKA & GUTTMANN Patentová, známková a advokátní kancelář, JUDr. Vladimír Rott, Nad Štolou 12, Praha 7, 17000

(510) Výrobky lučební pro zdravotnický průmysl, umělé a syntetické pryskyřice, lučebniny na konzervování potravin, výrobky kosmetické, etherické oleje, zdravotnická mýdla, prostředky na čištění zubů, výrobky farmaceutické, veterinární a zdravotnické, léčiva pro lidi a zvířata, medikované krmné přípravky, výrobky dietetické pro děti a nemocné, náplasti, materiál na obvazy, hmoty na plombování zubů a na otisky zubů, dentální přípravky, desinfekční prostředky, prostředky na ničení plevelu a škodlivých zvířat, medicínální nápoje, sirupy k farmaceutickým účelům, chemické přísady do krmiv.

(511) 1, 3, 5, 31

(210) O-54268

(111) **166470**

(220) 20.11.1985

(151) 16.01.1987

(540)

### TYRIN

(730) **DuPont Dow Elastomers LLC**, 300 Bellevue Parkway, Wilmington 19809, DE, US

(740) KOREJZOVÁ & SPOL. v.o.s., JUDr. Zdeňka Korejzová, Spálená 29, Praha 1, 11000

(510) (1) surové syntetické pryskyřice pro použití v další výrobě, plastické hmoty ve formě prášku, pelet a kapaliny, lepidla.

(511) 1

(210) O-54412

(111) **166673**

(220) 23.05.1986

(151) 02.09.1987

(540)

### STARANE

(730) **Dow AgroSciences LLC, společnost podle zákonů státu Delaware**, 9330 Zionsville Road, Indianapolis, IN, US

(740) Společná advokátní kancelář Všečeka Zelený Švorčík Kalenský a partneři, JUDr. Otakar Švorčík, Hálkova 2, Praha 2, 12000

(510) (5) přípravky k hubení rostlinných a živočišných škůdců, fungicidy, insekticidy, herbicidy.

(511) 5

(210) O-54675

(111) **183903**

(220) 08.06.1993

(151) 04.04.1995

(540)



(730) **MUDr. Marie Smereková**, Antonína Uxy 1133, Nýřany, 33023, CZ

(740) PROPATENT, Ing. Vlasta Sedláčková, Ke Kateřinkám 1393, Praha 4, 14900

(510) (11) čistící stanice odpadních vod, doplňková zařízení k čistícím stanicím.

(511) 11

(210) O-80451

(111) **184223**

(220) 20.02.1995

(151) 13.04.1995

(540)

### PALCÁT

(730) **Ing. Zdeněk Blažek - AGROTECH**, Ústrašice 52, Planá nad Lužnicí, 39111, CZ

(510) (16) tiskoviny, periodika, noviny, fotografie; vydávání novin, periodik, tiskovin.

(511) 16

(210) O-97496

(111) **187234**

(220) 17.08.1995

(151) 25.09.1995

(540)



(730) **Pěkný - Unimex s.r.o.**, Trojanova 16, Praha 2, 12000, CZ

(740) TICHÝ & POLÁČEK Patentoprávní a známková kancelář, JUDr. Jaromír Tichý, Dominikánská 6, Plzeň, 30112

(510) (30) koření, směsi, koření, zeleninové směsi s extrakty pro ochucování potravin.

(511) 30

(210) O-102898

(111) **190069**

(220) 29.09.1995

(151) 29.04.1996

(540)



(730) **STONE HEARTH CZ, s.r.o.**, Nádražní 626, Bystřice nad Pernštejnem, 59301, CZ

(740) Karel Čálek, patentový zástupce, Nad Palatou 12, Praha 5, 15000

(510) (4) paliva, tuhá paliva na bázi biomasy; (35) pomoc při řízení obchodní činnosti, zprostředkovatelská činnost, pomoc při zakládání obchodních organizací; (36) poskytování služeb, týkajících se bankovních půjček, zprostředkování úvěrů a kapitálových vstupů ze zahraničí na český trh.

(511) 4, 35, 36

(210) O-104469

(111) **190070**

(220) 29.09.1995

(151) 29.04.1996

(540)



- (730) **STONE HEARTH CZ, s.r.o.**, Nádražní 626, Bystřice nad Pernštejnem, 59301, CZ  
(740) Karel Čálek, patentový zástupce, Nad Palatou 12, Praha 5, 15000  
(510) (4) paliva, tuhá paliva na bázi biomasy; (35) pomoc při řízení obchodní činnosti, zprostředkovatelská činnost, pomoc při zakládání obchodních organizací; (36) poskytování služeb, týkajících se bankovních půjček, zprostředkování úvěrů a kapitálových vstupů ze zahraničí na český trh.  
(511) 4, 35, 36  
(210) O-104470

- (111) **190071**  
(220) 29.09.1995  
(151) 29.04.1996  
(540)

**DBK**  
DŮM BYTOVÉ KULTURY

- (730) **DOMOV PRAHA a.s.**, Budějovická 1667/64, Praha 4, 14000, CZ  
(740) JUDr. Eva Pelikánová, advokátka, Americká 20, Praha 2, 12000  
(510) (1) lepidla; (6) drátěný program; (11) vodní filtry, osvětlovací tělesa, elektrospotřebiče (sporáky plynové, elektrické a kombinované, elektrické odpařovače), kuchyňské dřezy; (16) reprodukce, lepidla; (19) nekovové bytové obklady; (20) čalouněné soupravy (látka, kůže), křesla (čalouněná, kancelářská, kovová), pohovky (rozkládací, nerozkládací, s úložným prostorem), jednolůžka a dvoulůžka, patrová lůžka, ložnice (soupravy, sektor), bytové stěny (soupravy, sektor), kancelářský nábytek (sektor, stoly, židle, zařízení pro VT), skříně, skříňky, komody, knihovny, vitriny, stoly, stolky, židle, lavice, dětský nábytek (lůžka, křesla, skříňky, skříně apod.), kuchyně (soupravy, sektory), drobný nábytek (věšáky, květinové stěny, police, regály, zrcadla), předsíňové stěny, koupelnový nábytek (stěny, galerky, zrcadla), ratanový, plastový a zahradní nábytek, bytové doplňky (shrnovací dveře), košíkářské výrobky, nábytkové dílce, matrace, garnýže; (21) keramické díly pro domácnost; (22) molitan; (24) tapety textilní, záclony (kusové i metrové), dekorační a potahové látky, kusový textil, bytový textil; (26) textilní galanterie; (27) tapety papírové, koberce (kusové a metrové), podlahovina PVC, korek; (39) silniční motorová doprava; (41) zajištění praktické přípravy učňů na povolání; (42) poradenská činnost při navrhování a vybavování bytových interiérů, nebytových prostor.  
(511) 1, 6, 11, 16, 19, 20, 21, 22, 24, 26, 27, 39, 41, 42  
(210) O-104487

- (111) **190074**  
(220) 11.10.1995  
(151) 29.04.1996  
(540)



- (730) **PROSPER TRADING a.s.**, Umělecká 305/1, Ostrava - Moravská Ostrava, 70200, CZ  
(740) Mgr. Michal Vojáček, nám. Míru 15, Praha 2, 12000  
(510) (1) chemické výrobky pro průmysl; (2) chemické výrobky pro vědu; (3) přípravky bělicí a jiné prací prostředky; (4) průmyslové oleje a tuky; (5) výrobky farmaceutické, zvěrolékařské a zdravotnické; (6) obecné kovy v surovém a

polozpracovaném stavu a slitiny; (7) stroje a obráběcí stroje; (8) ruční nářadí a nástroje; (9) přístroje a nástroje vědecké, navigační, geodetické; (10) přístroje a nástroje chirurgické, lékařské; (11) zařízení osvětlovací, topná, na výrobu páry; (12) vozidla; (13) střelné zbraně; (14) drahé kovy a jejich slitiny; (15) hudební nástroje; (16) papír a výrobky z papíru, lepenka a kartonážní výrobky; (17) kaučuk, gutapeřka, guma, balata a náhražky; (18) kůže a imitace kůže, výrobky z nich; (19) stavební materiál, kámen přírodní a umělý, cement; (20) nábytek, zrcadla, rámy; (21) drobné nářadí a přenosné nádoby pro domácnost a kuchyni; (22) provazy, šňůrky provázky, nitě, stany, plachty, pytle; (23) nitě k textilním účelům; (24) tkaniny, pokrývky ložní a stolní; (25) oděvy, obuv, kloboučnické zboží; (26) krajky a výšivky, stuhy a šněrovačká; (27) koberce, rohože a jiné podlahové krytiny, tapety; (28) hry, hračky; (29) maso, ryby, drůbež, zvěřina atd.; (30) káva, čaj, kakao, cukr, rýže, tapioka, ságo, káv. náhražky; (31) výrobky zemědělské, zahradnické; (32) pivo, lehká piva a ležáky; (33) alkoholické nápoje; (34) tabák v surovém nebo zpracovaném stavu; (35) inzertní a reklamní činnost; (36) pojišťovnictví a peněžnictví; (37) stavby a opravy; (38) spoje; (39) doprava a skladování; (40) zpracování a úprava materiálů.

- (511) 1, 2, 3, 4, 5, 6, 7, 8, 9, 10, 11, 12, 13, 14, 15, 16, 17, 18, 19, 20, 21, 22, 23, 24, 25, 26, 27, 28, 29, 30, 31, 32, 33, 34, 35, 36, 37, 38, 39, 40  
(210) O-104798

- (111) **190075**  
(220) 26.10.1995  
(151) 29.04.1996  
(540)

**Avokado**

- (730) **Pěkný - Unimex s.r.o.**, Trojanova 16, Praha 2, 12000, CZ  
(740) TICHÝ & POLÁČEK Patentoprávní a známková kancelář, JUDr. Jaromír Tichý, Dominikánská 6, Plzeň, 30112  
(510) (30) koření, směsi koření, zeleninové směsi s extrakty pro ochucování potravin.  
(511) 30  
(210) O-105279

- (111) **190879**  
(220) 31.07.1995  
(151) 21.05.1996  
(540)

**GALATOUR**

- (730) **Luděk Ingala**, ul. Frant. Kriegla 2885, Mělník, 27601, CZ  
(510) (12) pozemní vozidla, motory, poháněcí soukolí a hnací řemeny pro pozemní vozidla; (16) tiskoviny, časopisy, periodika, knihy, knihařské výrobky, fotografie, kancelářské potřeby, psací stroje, papír a výrobky z papíru, učební a školní pomůcky a potřeby; (39) doprava v rámci služeb cestovní kanceláře; (42) ubytování v rámci služeb cestovní kanceláře.  
(511) 12, 16, 39, 42  
(210) O-102451

- (111) **191675**  
(220) 12.07.1995  
(151) 25.06.1996  
(540)

**PROPESS**

- (730) **CONTROLLED THERAPEUTICS (SCOTLAND) LTD**, 1 Redwood Place, Peel Park Campus, East Kilbride, Scotland, GB  
(740) Advokátní a patentová kancelář Traplová, Hakr, Kubát, JUDr. Traplová Jarmila, Přístavní 24, Praha 7, 17000

- (510) (5) farmaceutické přípravky a látky, zejména čípky; (10) (540)  
pesary.  
(511) 5, 10  
(210) O-101917

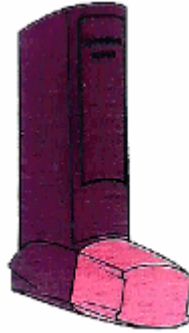

- (111) **191685**  
(220) 29.08.1995  
(151) 25.06.1996  
(540)

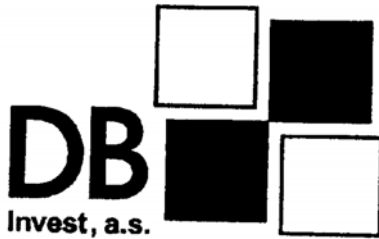

- (730) **GBI Investments CZ, a. s.**, Jana Masaryka 252/6, Praha 2, 12000, CZ  
(740) Irena Langrová, Skrétova 48, Plzeň, 30100  
(510) (35) daňové poradenství, ekonomické poradenství; (36) projektové financování, finanční leasing.  
(511) 35, 36  
(210) O-103261

- (730) **Glaxo Group Limited**, Glaxo Wellcome House, Berkeley Avenue, Greenford, Middlesex UB6 0NN, GB  
(740) KOREJZOVÁ & SPOL. v.o.s., JUDr. Zdeňka Korejzová, Spálená 29, Praha 1, 11000  
(510) (10) lékařské a chirurgické přístroje a nástroje, inhalátory, části a fitinky pro tyto výrobky.  
(511) 10  
(210) O-98297

- (111) **192291**  
(220) 01.03.1995  
(151) 24.07.1996  
(540)

**ULTIVA**

- (730) **Glaxo Group Limited**, Glaxo Wellcome House, Berkeley Avenue, Greenford, Middlesex UB6 0NN, GB  
(740) KOREJZOVÁ & SPOL. v.o.s., JUDr. Zdeňka Korejzová, Spálená 29, Praha 1, 11000  
(510) (5) farmaceutické přípravky a substance.  
(511) 5  
(210) O-97843

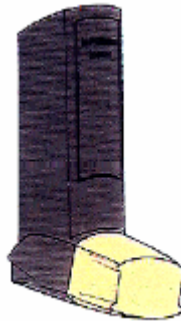

- (111) **192292**  
(220) 01.03.1995  
(151) 24.07.1996  
(540)



- (730) **Glaxo Group Limited**, Glaxo Wellcome House, Berkeley Avenue, Greenford, Middlesex UB6 0NN, GB  
(740) KOREJZOVÁ & SPOL. v.o.s., JUDr. Zdeňka Korejzová, Spálená 29, Praha 1, 11000  
(510) (5) farmaceutické přípravky a substance; (10) lékařské a chirurgické přístroje a nástroje, inhalátory, části a fitinky pro tyto výrobky.  
(511) 5, 10  
(210) O-97844

- (111) **192323**  
(220) 15.03.1995  
(151) 24.07.1996  
(540)

- (730) **Glaxo Group Limited**, Glaxo Wellcome House, Berkeley Avenue, Greenford, Middlesex UB6 0NN, GB  
(740) KOREJZOVÁ & SPOL. v.o.s., JUDr. Zdeňka Korejzová, Spálená 29, Praha 1, 11000  
(510) (10) lékařské a chirurgické přístroje a nástroje, inhalátory, části a fitinky pro tyto výrobky.  
(511) 10  
(210) O-98298

- (111) **192324**  
(220) 15.03.1995  
(151) 24.07.1996  
(540)

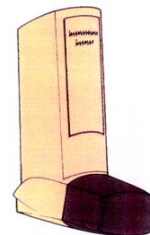

- (111) **192322**  
(220) 15.03.1995  
(151) 24.07.1996

- (730) **Glaxo Group Limited**, Glaxo Wellcome House, Berkeley Avenue, Greenford, Middlesex UB6 0NN, GB  
(740) KOREJZOVÁ & SPOL. v.o.s., JUDr. Zdeňka Korejzová, Spálená 29, Praha 1, 11000  
(510) (10) lékařské a chirurgické přístroje a nástroje, inhalátory, části a fitinky pro tyto výrobky.  
(511) 10  
(210) O-98299

- (111) **192352**  
(220) 24.03.1995  
(151) 24.07.1996

(540)



- (730) **Prázdninová škola Lipnice**, Štěpánská 6, Praha 2, 12000, CZ  
(41) akce, semináře a kurzy výchovně-vzdělávacího a rekreačního zaměření.  
(511) 41  
(210) O-98591

(111) **192501**

(220) 24.07.1995

(151) 25.07.1996

(540)

### ALPA francovkový krém

- (730) **ALPA, s. r. o.**, Hornoměstská 378, Velké Meziříčí, 59425, CZ  
(3) masážní prostředky, pleťové krémy.  
(511) 3  
(210) O-102267

(111) **192528**

(220) 25.08.1995

(151) 25.07.1996

(540)

### DEZADATA spol. s r. o.

- (730) **DEZADATA spol. s r. o.**, Mostní 102, Valašské Meziříčí, 75701, CZ  
(740) BOHEMIA PATENT, Ing. Jana Vandělková, Umělecká 6, Praha 7, 17000  
(510) (42) programátorské - analytické služby poradenské a konzultační služby v oblasti zavádění a řízení projektů IS.  
(511) 42  
(210) O-103135

(111) **192531**

(220) 29.08.1995

(151) 25.07.1996

(540)

### JARKA

- (730) **Severochema, družstvo pro chemickou výrobu**, Vilová 333/2, Liberec 10, 46171, CZ  
(510) (3) přípravky mycí, čistící, k odmašťování.  
(511) 3  
(210) O-103256

(111) **192532**

(220) 29.08.1995

(151) 25.07.1996

(540)

### SIFREN

- (730) **Severochema, družstvo pro chemickou výrobu**, Vilová 333/2, Liberec 10, 46171, CZ  
(510) (3) přípravky mycí, čistící a k odmašťování, přípravky dezodorační; (5) přípravky dezinfekční.  
(511) 3, 5  
(210) O-103257

(111) **193135**

(220) 19.05.1995

(151) 22.08.1996

(540)

# Belden

- (730) **Belden Wire & Cable Company**, 2200 U.S. Highway 27 South, Richmond, IN, US  
(740) Patentservis Praha a.s., Jivenská 1273/1, Praha 4, 14021  
(510)

(8) kabelové a vodičové snímače povlaků, řezačky kabelů, ustavovací desky a ruční lisy pro použití na dráty a kabely, spojovací skříňky používané pro dráty a kabely, ručně ovládané cívky s rotačním jádrem používané pro rozdělování drátů a kabelů, ručně ovládané speciálně sestrojené rozdělovací jednotky k rozdělování drátů a kabelů; (9) kabely přenášející signály, elektrické kabely, kabely z optických vláken, vodiče přenášející signály, elektrické dráty, elektrická provaznické zboží, provaznické zboží k přenosu signálů, konektory, zástrčky, koncovky a kabelové a drátěné rozbojky, odlehčovače pnutí k redukci namáhání a tahu mezi dráty a kabely a jim odpovídající zástrčky a konektory, elektrické pájky, relé, kontaktní zařízení, spínače, transformátory, el.spínací, ovládací a rozvodné desky; (16) lepenkové obaly.

(511) 8, 9, 16

(210) O-100404

(111) **193233**

(220) 17.07.1995

(151) 22.08.1996

(540)

### FEIFER

- (730) **FEIFER - kovovýroba, spol. s r.o.**, Holubova 858, Holice v Čechách, 53435, CZ  
(510) (7) balicí a obalovací stroje a přístroje, kladky, kladkostroje, těžební zařízení, pneumatické a ostatní elevátory, dopravníky pro nepřetržitě přemísťování zboží a materiálů; (8) ruční nářadí a nástroje.  
(511) 7, 8  
(210) O-102040

(111) **193234**

(220) 17.07.1995

(151) 22.08.1996

(540)

- (730) **FEIFER - kovovýroba, spol. s r.o.**, Holubova 858, Holice v Čechách, 53435, CZ  
(510) (7) balicí a obalovací stroje a přístroje, kladky, kladkostroje, těžební zařízení, pneumatické a ostatní elevátory, dopravníky pro nepřetržitě přemísťování zboží a materiálů; (8) ruční nářadí a nástroje.  
(511) 7, 8  
(210) O-102041

(111) **193235**

(220) 17.07.1995

(151) 22.08.1996

(540)

### Feifer - kovovýroba

- (730) **FEIFER - kovovýroba, spol. s r.o.**, Holubova 858, Holice v Čechách, 53435, CZ  
(510) (7) balicí a obalovací stroje a přístroje, kladky, kladkostroje, těžební zařízení, pneumatické a ostatní elevátory, dopravníky pro nepřetržitě přemísťování zboží a materiálů; (8) ruční nářadí a nástroje.  
(511) 7, 8  
(210) O-102042

(111) **193237**

(220) 17.07.1995

(151) 22.08.1996

(540)



- (730) **FEIFER - kovovýroba, spol. s r.o.**, Holubova 858, Holice v Čechách, 53435, CZ  
 (510) (7) balící a obalovací stroje a přístroje, kladky, kladkostroje, těžební zařízení, pneumatické a ostatní elevátory, dopravníky pro nepřetržitě přemísťování zboží a materiálů; (8) ruční nářadí a nástroje.  
 (511) 7, 8  
 (210) O-102044

- (111) **193254**  
 (220) 07.09.1995  
 (151) 22.08.1996  
 (540)

**INDEXPRINT**

- (730) **NORITSU KOKI CO.,LTD**, 579-1, Umehara, Wakayama-Shi, Wakayama-Ken, JP  
 (740) Čermák, Hořejš, Vrba - advokátní a patentová kancelář, JUDr. Ing. Hořejš Milan, Národní 32, Praha 1, 11000  
 (510) (16) fotografie ve formě kontaktních listů zobrazující celý obraz zachycený na filmovém kotouči.  
 (511) 16  
 (210) O-103622

- (111) **193271**  
 (220) 11.10.1995  
 (151) 22.08.1996  
 (540)

*Fanexim*

- (730) **FANEXIM s.r.o.**, Na Násvi 80, Úhonice, 25218, CZ  
 (740) JUDr. Aleš Zábrš, advokát a patentový zástupce, Na Beránce 2, Praha 6, 16000  
 (510) (11) elektrická svítidla, zejména osvětlovací lustry a lampy.  
 (511) 11  
 (210) O-104779

- (111) **193887**  
 (220) 13.06.1995  
 (151) 26.09.1996  
 (540)

**TOMTEX**

- (730) **TOMTEX Otrokovice, a.s.**, tř. T. Bati 1678, Otrokovice, 76502, CZ

- (740) Ing. Zdeněk Kučera, Padělky 548 (P.O.Box 92), Slušovice, 76315  
 (510) (18) plošné syntetické materiály zejména pro obuvnické, oděvní a nábytkářské účely; (24) textilní a plošné syntetické materiály zejména pro obuvnické, oděvní a nábytkářské účely; (40) zpracování textilních a plošných syntetických materiálů zejména pro obuvnické, oděvní a nábytkářské účely.  
 (511) 18, 24, 40  
 (210) O-101186

- (111) **193990**  
 (220) 26.10.1995  
 (151) 26.09.1996  
 (540)

**NUFLOR**

- (730) **Schering Corporation**, 2000 Galloping Hill Road, Kenilworth 07033, NJ, US  
 (740) **KOREJZOVÁ & SPOL.** v.o.s., JUDr. Zdeňka Korejzová, Spálená 29, Praha 1, 11000  
 (510) (5) veterinářská léčiva.  
 (511) 5  
 (210) O-105274

- (111) **193996**  
 (220) 03.11.1995  
 (151) 26.09.1996  
 (540)

**LEPEX**

- (730) **NOVATO spol. s r.o.**, Uralská 770/6, Praha 6, 16000, CZ  
 (740) Ing. Smrčková Marie, patentový zástupce, Velflíkova 8, Praha 6, 16000  
 (510) (1) lepidla, zejména vteřinová; (16) lepidla, zejména vteřinová.  
 (511) 1, 16  
 (210) O-105589

- (111) **193997**  
 (220) 03.11.1995  
 (151) 26.09.1996  
 (540)

**UNISPRAY**

- (730) **NOVATO spol. s r.o.**, Uralská 770/6, Praha 6, 16000, CZ  
 (740) Ing. Smrčková Marie, patentový zástupce, Velflíkova 8, Praha 6, 16000  
 (510) (4) mazací tuky, oleje, pasty a spreje, včetně mazacího oleje penetračního a mazadel ve třídě 4.  
 (511) 4  
 (210) O-105591

- (111) **193998**  
 (220) 03.11.1995  
 (151) 26.09.1996  
 (540)

**NOVATMEL**

- (730) **NOVATO spol. s r.o.**, Uralská 770/6, Praha 6, 16000, CZ  
 (740) Ing. Smrčková Marie, patentový zástupce, Velflíkova 8, Praha 6, 16000  
 (510) (1) lepidla a pojidla, tmel na kůži, na pláště vozů, na pneumatiky, pro obuv, na opravu střepů, porcelánových, skleněných a umělohmotných výrobků; (2) tmely ve třídě 2, včetně sklenářských; (4) mazací tuky, oleje, pasty a mazadla ve třídě 4; (16) lepidla, pojidla; (17) tmel jako těsnící prostředek, na spárování, též na kovové spoje a na výplň otvorů v odlitcích; (19) tmel na kovy, na opravy a údržbu kovových výrobků a zařízení, tmel kovový, tmel na ucpávání děr v odlitcích.  
 (511) 1, 2, 4, 16, 17, 19  
 (210) O-105592

- (111) **194631**  
 (220) 07.07.1995  
 (151) 24.10.1996

(540)



- (730) **ORTHOPOM bratři Škodové, spol. s r.o.**, Holešovská 528, Hulín, 76824, CZ  
(740) KANIA, SEDLÁK, SMOLA Patentová a známková kancelář, Ing. Jiří Malůšek, Mendlovo nám. 1a, Brno, 60300  
(510) (10) ortézní systémy, fixační dlahy a bandáže kloubů, komponenty pro technickou protetiku.  
(511) 10  
(210) O-101807

- (111) **194632**  
(220) 07.07.1995  
(151) 24.10.1996  
(540)

### ORTHOPOM

- (730) **ORTHOPOM bratři Škodové, spol.s r.o.**, Holešovská 528, Hulín, 76824, CZ  
(740) KANIA, SEDLÁK, SMOLA Patentová a známková kancelář, Ing. Jiří Malůšek, Mendlovo nám. 1a, Brno, 60300  
(510) (10) ortézní systémy, fixační dlahy a bandáže kloubů, komponenty pro technickou protetiku.  
(511) 10  
(210) O-101808

- (111) **194638**  
(220) 12.07.1995  
(151) 24.10.1996  
(540)

### ALOX

- (730) **Petr Dohnálek**, Úpská 132, Mladé Buky, 54223, CZ  
(510) (9) elektrické přístroje, přístroje pro elektrotechniku a energetiku.  
(511) 9  
(210) O-101903

- (111) **194646**  
(220) 25.07.1995  
(151) 24.10.1996  
(540)



- (730) **ZAKLADANI GROUP a. s.**, Rohanský ostrov 641, Praha 8, 18600, CZ  
(510) (37) provádění inženýrských staveb, provádění bytových a občanských staveb; (42) inženýrská činnost ve stavebnictví, projektová činnost v investiční výstavbě.  
(511) 37, 42  
(210) O-102292

- (111) **194756**  
(220) 05.10.1995  
(151) 24.10.1996  
(540)

### VISAGE

- (730) **VISAGE a.s.**, Táboritká 23, Praha 3, 13087, CZ  
(740) Zastupování bylo zrušeno, .  
(510) (9) data pro počítače nahraná na médiích; (35) reklamní a propagační služby, reklama prostřednictvím rozhlasu, televize, billboardů apod., zprostředkování tisku reklamních tiskovin; (42) grafické a výtvarné práce (např. grafický návrh, jeho

- zpracování na počítači, tisk).  
(511) 9, 35, 42  
(210) O-104663

- (111) **194780**  
(220) 20.10.1995  
(151) 24.10.1996  
(540)

### PORFIN

- (730) **Dr. Jiří Malý**, Horní lán 1200/13, Olomouc - Nová Ulice, 77900, CZ  
(740) Ing. Petr Soukup, patentový a známkový zástupce, Švédská 3, Olomouc, 77200  
(510) (36) komplexní finanční poradenství, osobní finanční analýzy a finanční plánování a s tím související zprostředkovatelská a makléřská činnost pro oblast peněžnictví a pojišťovnictví.  
(511) 36  
(210) O-105045

- (111) **194788**  
(220) 26.10.1995  
(151) 24.10.1996  
(540)

### BEL ARBOR

- (730) **FETZER VINEYARDS**, 12901 East Side Road, Hopland, CA, US  
(740) Společná advokátní kancelář Všečetka Zelený Švorčik Kalenský a partneři, JUDr. Pavel Zelený, Hálkova 2, Praha 2, 12000  
(510) (33) alkoholické nápoje zvláště vína.  
(511) 33  
(210) O-105283

- (111) **195572**  
(220) 22.05.1995  
(151) 26.11.1996  
(540)



- (730) **AVT, s. r.o.**, Za Škodovkou 326, Hradec Králové, 50004, CZ  
(510) (7) zařízení pro ochranu čistoty ovzduší, jako odlučovače, absorbery, biofiltry; technologická zařízení pro galvanovny z plastů, jako například operační a oplachové vany; zařízení pro chemické leštění skla, pračky plynu, kolony zejména stripovací a zvlhčovací; (11) reaktory zejména pro čištění odpadních vod; vzduchotechnická potrubí z plastů, ventilátory; (20) nádrže z plastů; (37) servis pro průmyslová zařízení z plastů; (42) navrhování průmyslových zařízení z plastů.  
(511) 7, 11, 20, 37, 42  
(210) O-100413

- (111) **195575**  
(220) 23.05.1995  
(151) 26.11.1996  
(540)

### FILMEXPORT PRAGUE DISTRIBUTION

- (730) **FILMEXPORT PRAGUE DISTRIBUTION s.r.o.**, Marie Cibulkové 34/356, Praha 4, 14000, CZ  
(510) (9) nosiče audiovideozáznamů; (41) distribuce a pronájem audiovideozáznamů.  
(511) 9, 41  
(210) O-100434

- (111) **195615**  
(220) 20.06.1995



(151) 26.11.1996

(540) **PPP PRŮMYSLVÉ PODLAHY  
PLAČEK**(730) **Průmyslové Podlahy Plaček, a.s.**, Pod lesem 2650, Rožnov pod Radhoštěm, 75661, CZ

(740) Karel Čálek, patentový zástupce, Nad Palatou 12, Praha 5, 15000

(510) (2) barvy a nátěry; (19) podlahy nekovové; (27) podlahy a podlahové krytiny; (37) stavby a opravy.

(511) 2, 19, 27, 37

(210) O-101375

(111) **195631**

(220) 04.07.1995

(151) 26.11.1996

(540)

(730) **PROSTOR, spol. s r.o.**, Ostromečská 8/1227, Praha 3, 13000, CZ

(740) Ing. Jupa Francis, patentový zástupce, Měchenická 4, Praha 4, 14100

(510) (25) oděvy, prádlo, boty, kloboučnické zboží; (29) hotová jídla mražená; (36) správa nemovitostí, činnost realitní kanceláře; (37) investiční výstavba, opravy, údržba, rekonstrukce; (42) investorsko-inženýrská a poradenská činnost v oboru investiční výstavby, oprav, údržby a rekonstrukcí.

(511) 25, 29, 36, 37, 42

(210) O-101777

(111) **195635**

(220) 19.07.1995

(151) 26.11.1996

(540)

(730) **PENAM spol. s r.o.**, Cejl 38, Brno, 60200, CZ

(740) MIRA, Fišerová Blanka, V Kapslovně 11, Praha 3, 13000

(510) (5) výrobky farmaceutické, zvěrolékařské a zdravotnické, výrobky dietetické k lékařským účelům, zejména na bázi obilovin nebo výtažků z nich, potraviny pro děti, zvláště dětské dehydrované krupičky, léčivé rostliny, bylinné produkty; (9) audio a audiovizuální záznamy a softwarové produkty pro zpracování informací v oblasti výživy; (16) papír a výrobky z papíru, lepenka a kartonážní výrobky, tiskoviny, časopisy, periodika, knihy, bulletiny, papírnické zboží, lepidla, lepicí pásy, obalové materiály z plastických hmot; (17) folie, desky a tyče z plastických hmot (polotovary), hmoty těsnící, ucpávkové a izolační; (22) provazy, šňůry, provázky, sítě, plachty, pytle, juta a jutové pytle, vycpávkový materiál; (29) maso, ryby, drůbež, zvěřina, jejich výtažky a moučky, bylinné výtažky, konzervované, sušené, mražené a vařené ovoce a zelenina včetně luštěnin, rosoly, zavařeniny, ovocné gelée, sladové výtažky, vejce, vaječné náhražky, mléko a jiné kysané mléčné výrobky, podmásli, kefíry, mléčné kokteily, jedlé tuky a oleje, pomazánky, paštiky z masa, obilovin, tvarohu, ryb, leguminos a z jejich směsí, kokteily, potraviny v konzervách, nálevy na saláty; (30) cukr, rýže, tapioka, ságo, kroupy, kávové náhražky, také extrakty z uvedeného zboží (tekuté a sušené), mouka, instatní mouka a obilní přípravky z nich pro pekaře, chléb, chléb celozrný a toustový, extrudované výrobky, těstoviny,

sušenky, suchary, koláče, vločky, obiloviny k snídani, jemné pečivo a cukrovinky a cukrářské výrobky, zmrzlina, pekařské směsi z rostlinných a minerálních látek, hotová jídla nebo polotovary, která jsou spotřebitelsky hotová jako pečené, předvařené nebo sušené, výrobky, které jsou převážně zhotoveny z obilných surovin ve formě kousků, zrn nebo prášků nebo past, zákuskové kusy a malé zákusky k použití mezi hlavním jídlem převážně z obilovin, rýže, brambor, těstovin, zeleniny, ryb, drůbeže, čokolády, kakaa ve formě sušenek nebo koláčů, dezerty a jiné dezerty na bázi rostlinných bílkovin ochucené, obalový materiál a obalová pouzdra z mouky, škrobu a oplatkového (vaflového) těsta (požitelné, biodegradovatelné, snadno se rozkládající), lepek a přípravky z něj, přírodní vlákniny, bramborové výrobky a výrobky z obilovin určené ke chroupání, izolovaná sojová bílkovina pro humánní použití, sojová vláknina pro použití v potravinách, výrobky ze soji, škrob a škrobové a sladové výrobky, med, sirup z melasy, kvasnice, prášky do pečiva, prášek pro pudinky a dezerty, sůl, hořčice, kečupy, pepř, ocet, chuťové omáčky, potravinářské dresingy, koření a jeho směsi, umělá sladidla, dietní soli, sušené byliny a jejich tekuté extrakty; (31) výrobky zemědělské, zahradnické, lesnické a semena, čerstvé ovoce a zelenina, živé rostliny, přírodní květiny, izolovaná sojová bílkovina pro použití v krmivech pro zvířata, jiné základy krmiv z mlýnských odpadů; (35) poskytování pomoci při provozu obchodu, obchodní propagace vyjmenovaných výrobků; (40) zpracování zrnin, zvláště obilovin, luštění a zpracování mlýnských odpadů, zpracování léčivých i neléčivých rostlin; (41) vydavatelská a nakladatelská činnost, receptáře (receptury), organizování školící činnosti, poradenská a zprostředkovatelská činnost se shora uvedenými výrobky spojená a oblasti výživy lidí a zvířat se týkající, školení personálu; (42) ekonomické porady mlýnům, těstárnám a krmivárnám, včetně porad pro plánování a vedení těchto podniků, ekonomické a technické know-how, zvláště s vybavením laboratoří související, poradenství v oblasti technologie a techniky mlýnů, pekáren, těstáren a krmiváren, normotvorná činnost.

(511) 5, 9, 16, 17, 22, 29, 30, 31, 35, 40, 41, 42

(210) O-102142

(111) **195645**

(220) 14.08.1995

(151) 26.11.1996

(540)

**AROMKA**(730) **Aromka Brno, a. s.**, Vídeňská 91, Brno, 65605, CZ

(740) Zastupování bylo zrušeno, .

(510) (2) barvivo do nápojů (kulér); (30) ocet, výtažky koření na pevném nosiči nebo v tekutém stavu, aromatické výtažky pro přípravu nápojů (trestí); (32) koncentráty pro výrobu nealkoholických nápojů; (33) lihoviny, likéry, vína.

(511) 2, 30, 32, 33

(210) O-102775

(111) **195663**

(220) 12.09.1995

(151) 27.11.1996

(540)

**Kontakttwin**(730) **Feinchemie Schwebda GmbH**, Strassburger Str. 5, Eschwege, DE

(740) Čermák Hořejš Myslíl a spol., JUDr. Karel Čermák, advokát, Národní 32, Praha 1, 11000

(510) (5) herbicidy, fungicidy, insekticidy.

(511) 5

(210) O-103731

(111) **195664**

(220) 12.09.1995

(151) 27.11.1996

(540)

**Ethosat**(730) **Feinchemie Schwebda GmbH**, Strassburger Str. 5, Eschwege, DE

(740) Čermák Hořejš Myslíl a spol., JUDr. Karel Čermák, advokát, Národní 32, Praha 1, 11000



(510) (5) herbicidy, fungicidy, insekticidy.  
(511) 5  
(210) O-103732

(111) **195744**  
(220) 12.10.1995  
(151) 27.11.1996  
(540)

### FERBRAX

(730) **PETROBRAS DISTRIBUIDORA S. A.**, Rua General Canabarro no.500, 120 A 160 Andares, Rio de Janeiro, BR  
(740) Patentservis Praha a.s., Jivenská 1273/1, Praha 4, 14021  
(510) (4) mazací oleje, tuky a paliva (včetně motorových paliv).  
(511) 4  
(210) O-104810

(111) **195745**  
(220) 12.10.1995  
(151) 27.11.1996  
(540)

### LUBRAX

(730) **PETROBRAS DISTRIBUIDORA S. A.**, Rua General Canabarro no.500, 120 A 160 Andares, Rio de Janeiro, BR  
(740) Patentservis Praha a.s., Jivenská 1273/1, Praha 4, 14021  
(510) (4) mazací oleje, tuky a paliva (včetně motorových paliv).  
(511) 4  
(210) O-104811

(111) **195746**  
(220) 12.10.1995  
(151) 27.11.1996  
(540)

# FERBRAX

(730) **PETROBRAS DISTRIBUIDORA S. A.**, Rua General Canabarro no.500, 120 A 160 Andares, Rio de Janeiro, BR  
(740) Patentservis Praha a.s., Jivenská 1273/1, Praha 4, 14021  
(510) (4) mazací oleje, tuky a paliva (včetně motorových paliv).  
(511) 4  
(210) O-104813

(111) **195747**  
(220) 12.10.1995  
(151) 27.11.1996  
(540)

# LUBRAX

(730) **PETROBRAS DISTRIBUIDORA S. A.**, Rua General Canabarro no.500, 120 A 160 Andares, Rio de Janeiro, BR  
(740) Patentservis Praha a.s., Jivenská 1273/1, Praha 4, 14021  
(510) (4) mazací oleje, tuky a paliva (včetně motorových paliv).  
(511) 4  
(210) O-104814

(111) **195841**  
(220) 05.12.1995  
(151) 27.11.1996  
(540)

# STAFIN

(730) **STAFIN projekty a stavby s.r.o.**, Edvarda Beneše 540/31, Plzeň, 30100, CZ  
(740) Irena Langrová, Skrétova 48, Plzeň, 30100  
(510) (6) kovové stavební materiály; (19) nekovové stavební materiály; (35) služby organizačních a ekonomických poradců;

(36) finanční leasing; (37) výstavba pevných budov a inženýrských sítí, zámečnické opravářské služby, servisní služby ve stavebnictví; (39) autodoprava; (40) nakládání s odpady; (42) projektové práce.

(511) 6, 19, 35, 36, 37, 39, 40, 42  
(210) O-106576

(111) **195903**  
(220) 12.01.1996  
(151) 27.11.1996  
(540)

### Photon microGUI

(730) **QNX Software Systems Ltd.**, 175 Terence Matthews Crescent, Kanata, Ontario, CA  
(740) Patentová kancelář Kania, Sedlák, Smola, Ing. Kania František, Mendlovo nám. 1a, Brno, 60300  
(510) (9) počítačový software, který usnadňuje vytváření a provádění vizuálních programů a jejich manuály v magnetické nebo elektronické formě; (16) manuály týkající se výše uvedeného zboží.  
(511) 9, 16  
(210) O-107621

(111) **195913**  
(220) 17.01.1996  
(151) 27.11.1996  
(540)



(730) **TENESCO s.r.o.**, Mělnická 114, Libiř, 27711, CZ  
(740) DMH - patentová a známková kancelář, Mgr. Marcela Machatová, Pospíšilova 2, Praha 3, 13000  
(510) (31) krmení pro psy a kočky; (35) dovoz uvedeného zboží.  
(511) 31, 35  
(210) O-107743

(111) **195965**  
(220) 21.07.1995  
(151) 06.12.1996  
(540)



(730) **RAF ARMATURY s.r.o.**, Lipenská 1165/49, Olomouc, 77200, CZ  
(740) UNIPATENT, Ing. Chlustinga Jiří, J.Masaryka 43-47, Praha 2-Vinohrady, 12000  
(510) (6) armatury do armového betonu, kovové do dveří, kovové do betonu, k potrubí na stlačený vzduch, vodu nebo plyn z kovu, armatury stavební z kovu; (7) armatury parních kotlů, armatury (ventily) jako části strojů; (17) armatury k potrubí na stlačený vzduch, na vodu nebo plyn, na řemeny, pro vodovody; (19) armatury stavební.  
(511) 6, 7, 17, 19  
(210) O-102255

(111) **196396**  
(220) 16.03.1995  
(151) 03.01.1997  
(540)

**SCRUFFY MURPHY'S**

(730) **Ind Coope (Oxford & West) Limited**, 107 Station Street, Burton-on-Trent, GB  
(740) TRAPLOVÁ-HAKR-KUBÁT Advokátní a patentová kancelář, JUDr. Jarmila Traplová, Přístavní 24, Praha 7, 17000  
(510) (42) pohostinství, restaurační, hotelové, motelové služby, provozování snack barů, zajišťování občerstvení a recepce, pronajímání pokojů.  
(511) 42  
(210) O-98358

(111) **196406**  
(220) 24.03.1995  
(151) 03.01.1997  
(540)

**Prázdninová škola Lipnice**

(730) **Prázdninová škola Lipnice**, Štěpánská 6, Praha 2, 12000, CZ  
(510) (41) akce, semináře a kurzy výchovně-vzdělávacího a rekreačního zaměření.  
(511) 41  
(210) O-98592

(111) **196469**  
(220) 12.09.1995  
(151) 03.01.1997  
(540)

**Taifun**

(730) **Feinchemie Schwebda GmbH**, Strassburger Str. 5, Eschwege, DE  
(740) Čermák Hořejš Myslíl a spol., JUDr. Karel Čermák, advokát, Národní 32, Praha 1, 11000  
(510) (5) herbicidy, fungicidy, insekticidy.  
(511) 5  
(210) O-103733

(111) **196491**  
(220) 05.10.1995  
(151) 03.01.1997  
(540)

**DIPROBASE**

(730) **Schering Corporation**, 2000 Galloping Hill Road, Kenilworth 07033, NJ, US  
(740) KOREJZOVÁ & SPOL. v.o.s., JUDr. Zdeňka Korejzová, Spálená 29, Praha 1, 11000  
(510) (5) výrobky farmaceutické, zvěrolékařské a zdravotnické, výrobky dietetické k lékařským účelům, potraviny pro děti, náplasti, obvazový materiál, hmoty k plombování zubů a na zubní otisky, desinfekční prostředky, prostředky k ničení plevele a k hubení živočišných škůdců.  
(511) 5  
(210) O-104665

(111) **196545**  
(220) 23.11.1995  
(151) 03.01.1997  
(540)



(730) **Stiefel Laboratories, Inc.**, 255 Alhambra Circle, Coral Gables, FL, US  
(740) Čermák Hořejš Myslíl a spol., JUDr. Karel Čermák, advokát, Národní 32, Praha 1, 11000  
(510) (3) přípravky pro péči o pleť, mýdla, šampóny, pudry, ústní vody, gely, pleťové vody, krémy a masti, kosmetika; (5) farmaceutické přípravky pro léčení kožních chorob místním ošetřením, farmaceutické přípravky pro léčení kožních chorob

podávané orálně, farmaceutické přípravky pro léčení kožních chorob aplikované parenterálně, léčebné náplasti, polštářky a obvazy pro ošetření kožních chorob, diagnostické prostředky aplikované kožně, prostředky a komponenty pro alergologické testy a jejich soupravy; (10) lékařské přístroje a nástroje k použití pro diagnostiku a léčbu kožních chorob, umělá pokožka, šicí chirurgické materiály, kleště a podobné nástroje pro biopsii.

(511) 3, 5, 10  
(210) O-106224

(111) **196583**  
(220) 31.01.1996  
(151) 03.01.1997  
(540)



(730) **UNIGEO a.s.**, ul. Místecká 258, Ostrava - Hrabová, 72002, CZ  
(740) Ing. Sedláčková Vlasta, Ke Kateřinkám 1393, Praha 4, 14900  
(510) (5) lékárnické, veterinářské, hygienické a diabetické výrobky, zejména jednodruhové vegetabilní drogy; (37) provádění inženýrských a průmyslových staveb, stavba strojů s hydraulickým a mechanickým pohonem; (40) kovoobrábění, zámečnictví; (42) laboratorní činnost - technické testování a analýzy, geotechnické, sanační a asanační práce, provádění projektování a vyhodnocování geologických a hornických prací, posuzování vlivů na životní prostředí, nakládání s odpady, měření emisí a imisí, hornická činnost a činnost hornickým způsobem, vrtné a zemní práce, hydrogeologický a inženýrsko-geologický průzkum za účelem získání doplňujících údajů pro dokumentaci staveb, provádění kontroly zejména útlumových programů v hornictví ČR, projektová činnost v investiční výstavbě, poradenská, konzultační a posudková činnost v geologii, ekologii, hornictví, strojírenství a stavebnictví.  
(511) 5, 37, 40, 42  
(210) O-108155

(111) **196990**  
(220) 23.06.1995  
(151) 31.01.1997  
(540)

**DIPLOMATE**

(730) **The Whitaker Corporation**, 4550 New Linden Hill Road, Wilmington, DE, US  
(740) Čermák Hořejš Myslíl a spol., JUDr. Jan Matějka, Národní 32, Praha 1, 11000  
(510) (9) elektrické konektory.  
(511) 9  
(210) O-101500

(111) **197007**  
(220) 10.07.1995  
(151) 31.01.1997  
(540)

**AMICUS**

(730) **AMICUS Praha spol. s r.o.**, Mistrovská 11, Praha 10, 10000, CZ  
(740) Ing. Sedláčková Vlasta, Ke Kateřinkám 1393, Praha 4, 14900  
(510) (6) obecné kovy a jejich slitiny, kovové stavební materiály, kabely, kovové dráty, kovové potřeby zámečnické a klempířské, kovové trubky, rudy; (9) aparáty a přístroje vědecké, námořní, geodetické, elektrické, fotografické, filmové, optické, měřicí, signalizační, učební, aparáty pro záznam, převod, reprodukci zvuku nebo obrazu, mechanismy na mince,

gramofonové desky, pokladny, kalkulační stroje, přístroje pro zpracování informací a počítače mimo programového vybavení a software pro praktické lékaře; (19) stavební materiály nekovové, asfalt, směla, neohebné trubky nekovové, dřevo polozpracované, trámy, prkna, panely, dřevěné desky, dřevěné panely, překližky, stavební sklo; (20) nábytek, zrcadla, rámy, výrobky ze dřeva, korku, rákosu, vrbového proutí, kosti, perleti, slonoviny, plastických hmot, tabulky a tabule, schránky, matrace; (35) zprostředkovatelská činnost, kopírovací služby; (36) zprostředkování koupě a prodeje movitých a nemovitých věcí; (37) dodávky stavebních objektů a technologických souborů, investorsko-inženýrská činnost v oblasti stavebnictví, urbanistiky a předprojektové práce; (38) faxovací služby; (41) vzdělávací, konzultační a poradenská činnost.

(511) 6, 9, 19, 20, 35, 36, 37, 41  
(210) O-101832

(111) **197013**  
(220) 10.07.1995  
(151) 31.01.1997

### HYPERION

(730) **Hyperion Solutions Corporation**, 5450 Great America Parkway, Santa Clara, CA, US  
(740) ROTT, RŮŽIČKA & GUTTMANN Patentová, známková a advokátní kancelář, JUDr. Vladimír Rott, Nad Štolou 12, Praha 7, 17000  
(510) (9) počítačový software.  
(511) 9  
(210) O-101854

(111) **197079**  
(220) 05.12.1995  
(151) 31.01.1997  
(540)



(730) **NIPOS s.r.o.**, Hubičkova 888/2, Praha 4, 14300, CZ  
(740) JUDr. Aleš Zábrš, advokát, Na Beránce 2, Praha 6, 16000  
(510) (2) barvy, laky, nátěry, zejména pro stavebnictví; (6) klempířské a zámečnické výrobky; (9) bleskosvody; (17) izolace a izolační materiály všeho druhu, zejména pro stavebnictví; (37) stavby a opravy všeho druhu včetně prací natěračských, pokrývačských, klempířských a izolačerských; (40) strojní zpracování dřeva.  
(511) 2, 6, 9, 17, 37, 40  
(210) O-106598

(111) **197140**  
(220) 21.05.1996  
(151) 31.01.1997  
(540)



(730) **HON - nábytek s.r.o.**, Skřípov 224, 74745, CZ  
(740) FISCHER + PARTNER, Ing. Fischer Michael, Na Hrobcí 5, Praha 2, 12800  
(510) (7) stroje, zejména dřevařské stroje včetně součástí; (8) nábytkářské nářadí a nástroje; (16) papír a výrobky z papíru, lepenka a kartonážní výrobky, obalové materiály z papíru a plastických hmot; (20) nábytek, jeho součástí a příslušenství, zrcadla, rámy, výrobky ze dřeva, korku, rákosu, vrbového proutí a plastických hmot; (37) restaurátorství a opravy nábytku.

(511) 7, 8, 16, 20, 37  
(210) O-111476

(111) **197141**  
(220) 21.05.1996  
(151) 31.01.1997  
(540)

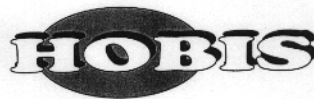

(730) **HON - nábytek s.r.o.**, Skřípov 224, 74745, CZ  
(740) FISCHER & PARTNER, Fischer Michael, Na Hrobcí 5, Praha 2, 12800  
(510) (7) stroje, zejména dřevařské stroje včetně součástí; (8) nábytkářské nářadí a nástroje; (16) papír a výrobky z papíru, lepenka a kartonážní výrobky, obalové materiály z papíru a plastických hmot; (20) nábytek, jeho součástí a příslušenství, zrcadla, rámy, výrobky ze dřeva, korku, rákosu, vrbového proutí a plastických hmot; (37) restaurátorství a opravy nábytku.  
(511) 7, 8, 16, 20, 37  
(210) O-111477

(111) **197633**  
(220) 24.03.1995  
(151) 25.02.1997  
(540)



(730) **Romana Jelínková**, V domově 52, Praha 3, 13000, CZ  
(510) (35) propagační činnost.  
(511) 35  
(210) O-98606

(111) **197828**  
(220) 20.07.1995  
(151) 25.02.1997  
(540)

### KIR ROYAL

(730) **(S.A.S.) LEJAY LAGOUTE**, 19 rue Ledru-Rollin, Dijon, FR  
(740) ROTT, RŮŽIČKA & GUTTMANN Patentová, známková a advokátní kancelář, JUDr. Vladimír Rott, Nad Štolou 12, Praha 7, 17000  
(510) (33) alkoholické nápoje na bázi likéru z černého rybízu a šumivého vína.  
(511) 33  
(210) O-102202

(111) **197840**  
(220) 26.07.1995  
(151) 25.02.1997  
(540)



(730) **TEISSEIRE FRANCE**, 2, Square Roger Genin, Grenoble, FR  
(740) PATENTSERVIS Praha a.s., Jivenská 1273/1, Praha 4, 14021  
(510) (32) minerální a šumivé vody, ovocné nápoje, ovocné džusy, sirupy, sodovky, přípravky k přípravě nápojů.  
(511) 32

(210) O-102350

(111) **197841**

(220) 26.07.1995

(151) 25.02.1997

(540)

(730) **TEISSEIRE FRANCE**, 2, Square Roger Genin, Grenoble, FR

(740) PATENTSERVIS Praha a.s., Jivenská 1273/1, Praha 4, 14021

(510) (32) minerální a šumivé vody, ovocné nápoje, ovocné džusy, sirupy, sodovky, přípravky k přípravě nápojů.

(511) 32

(210) O-102351

(111) **197842**

(220) 26.07.1995

(151) 25.02.1997

(540)

(730) **TEISSEIRE FRANCE**, 2, Square Roger Genin, Grenoble, FR

(740) PATENTSERVIS Praha a.s., Jivenská 1273/1, Praha 4, 14021

(510) (32) minerální a šumivé vody, ovocné nápoje, ovocné džusy, sirupy, sodovky, přípravky k přípravě nápojů.

(511) 32

(210) O-102352

(111) **197843**

(220) 26.07.1995

(151) 25.02.1997

(540)

(730) **TEISSEIRE FRANCE**, 2, Square Roger Genin, Grenoble, FR

(740) PATENTSERVIS Praha a.s., Jivenská 1273/1, Praha 4, 14021

(510) (32) minerální a šumivé vody, ovocné nápoje, ovocné džusy, sirupy, sodovky, přípravky k přípravě nápojů.

(511) 32

(210) O-102353

(111) **197844**

(220) 26.07.1995

(151) 25.02.1997



(540)

(730) **TEISSEIRE FRANCE**, 2, Square Roger Genin, Grenoble, FR

(740) PATENTSERVIS Praha a.s., Jivenská 1273/1, Praha 4, 14021

(510) (32) minerální a šumivé vody, ovocné nápoje, ovocné džusy, sirupy, sodovky, přípravky k přípravě nápojů.

(511) 32

(210) O-102354

(111) **197845**

(220) 26.07.1995

(151) 25.02.1997

(540)

(730) **TEISSEIRE FRANCE**, 2, Square Roger Genin, Grenoble, FR

(740) PATENTSERVIS Praha a.s., Jivenská 1273/1, Praha 4, 14021

(510) (32) minerální a šumivé vody, ovocné nápoje, ovocné džusy, sirupy, sodovky, přípravky k přípravě nápojů.

(511) 32

(210) O-102355

(111) **197846**

(220) 26.07.1995

(151) 25.02.1997

(540)

(730) **TEISSEIRE FRANCE**, 2, Square Roger Genin, Grenoble, FR

(740) PATENTSERVIS Praha a.s., Jivenská 1273/1, Praha 4, 14021

(510) (32) Minerální a šumivé vody, ovocné nápoje, ovocné džusy, sirupy, sodovky, přípravky k přípravě nápojů.

(511) 32

(210) O-102356

(111) **197847**

(220) 26.07.1995

(151) 25.02.1997

(540)

(730) **TEISSEIRE FRANCE**, 2, Square Roger Genin, Grenoble, FR

(740) PATENTSERVIS Praha a.s., Jivenská 1273/1, Praha 4, 14021

- (510) (32) Minerální a šumivé vody, ovocné nápoje, ovocné džusy, sirupy, sodovky, přípravky k přípravě nápojů.  
(511) 32  
(210) O-102357

- (111) **197869**  
(220) 08.08.1995  
(151) 26.02.1997

(540) **Elektrotechnický magazín**

**Etm**

- (730) **Ing. Pavel Hála**, Čtvrtě 8, Brno, 63400, CZ  
(510) (16) časopis.  
(511) 16  
(210) O-102618

- (111) **197917**  
(220) 12.09.1995  
(151) 26.02.1997  
(540)



**Thun**

- (730) **Karlovarský porcelán, a.s.**, Závodu míru 70, Karlovy Vary, 36017, CZ  
(740) **AK SODOMKA-SOUČEK-JINDRA-MOKRÝ & PARTNEŘI**, JUDr. Tomáš Jindra, U Prašné brány 3, Praha 1, 11000  
(510) (21) porcelán užitkový, ozdobný a figurální.  
(511) 21  
(210) O-103706

- (111) **197929**  
(220) 25.09.1995  
(151) 26.02.1997  
(540)

**PRESBETON**

- (730) **PRESBETON Nova, s.r.o.**, Olomouc - Bystrovany, 77200, CZ  
(740) Patentová kancelář, Ing. Soukup Petr, Švédská 3, Olomouc, 77200  
(510) (19) přírodní a umělý kámen, cementové zboží, zejména pro stavební účely, průmyslovou, občanskou, inženýrskou a zahradní architekturu.  
(511) 19  
(210) O-104225

- (111) **197930**  
(220) 25.09.1995  
(151) 26.02.1997  
(540)

**FACE BLOCK**

- (730) **PRESBETON Nova, s. r. o.**, Olomouc - Bystrovany, 77200, CZ  
(740) Patentová kancelář, Ing. Soukup Petr, Švédská 3, Olomouc, 77200  
(510) (19) přírodní a umělý kámen, cementové zboží, zejména pro stavební účely, průmyslovou, občanskou, inženýrskou a zahradní architekturu.  
(511) 19  
(210) O-104226

- (111) **197955**  
(220) 05.10.1995  
(151) 26.02.1997  
(540)



- (730) **BESSON MUSICAL INSTRUMENTS LIMITED**, Rutland House, Rutland Gardens, London, GB  
(740) **TRAPLOVÁ-HAKR-KUBÁT** Advokátní a patentová kancelář, JUDr. Jarmila Traplová, Přístavní 24, Praha 7, 17000  
(510) (15) hudební nástroje, jejich části a součásti.  
(511) 15  
(210) O-104678

- (111) **198039**  
(220) 14.12.1995  
(151) 26.02.1997  
(540)

**AMD**

- (730) **ADVANCED MICRO DEVICES, INC.**, One AMD Place, Sunnyvale, CA, US  
(740) Společná advokátní kancelář Všecka Zelený Švorčík Kalenský a partneři, JUDr. Pavel Zelený, Hálkova 2, Praha 2, 12000  
(510) (9) integrované obvody, včetně obvodů pro počítače, komunikační, síťovou a programovatelnou logiku, paměťové integrované obvody, elektronické obvodové desky a paměťové desky, polovodičové čipy, mikroprocesory a mikroprocesorové periferní čipy, paměťová zařízení, zařízení s netěkavou pamětí a programovatelnou logikou, včetně rychlopamětí, rychlopaměťových karet, EPROMů, ROMů a programovatelných logických čipů, centrální zpracovávací jednotky pro počítače, komunikační zařízení, integrované obvody a obvodové desky pro telefony, bezdrátovou komunikaci, rádiový a televizní přenos a příjem, zařízení pro mobilní a osobní výpočetnictví a komunikace, počítačové a periferní části, příslušenství a součásti, počítačová síť a části pracoviště, jejich příslušenství a součásti, počítačová média pro nahrávání a archivaci dat, počítačové programy a software, přístroje pro testování a programování integrovaných obvodů, periferní paměťová zařízení, technické manuály, datové listy, brožury, uživatelská a výrobní dokumentace pro uvedené zboží; (37) instalace, údržba, opravy a servis počítačů, počítačových částí a paměťových zařízení; (42) konzultace, konstrukce, vývoj nových produktů, výroba a on-line publikování, vše v oblasti polovodičů, integrovaných obvodů, paměťových zařízení a počítačového hardware a software.  
(511) 9, 37, 42  
(210) O-106896

- (111) **198040**  
(220) 14.12.1995  
(151) 26.02.1997  
(540)



- (730) **ADVANCED MICRO DEVICES, INC.**, One AMD Place, Sunnyvale, CA, US

(740) Společná advokátní kancelář Všetečka Zelený Švorčík  
Kalenský a partneři, JUDr. Pavel Zelený, Hálkova 2, Praha 2,  
12000

(510) (9) integrované obvody, včetně obvodů pro počítače,  
komunikační, síťovou a programovatelnou logiku, paměťové  
integrované obvody, elektronické obvodové desky a paměťové  
desky, polovodičové čipy, mikroprocesory a mikroprocesorové  
periferní čipy, paměťová zařízení, zařízení s netěkavou pamětí  
a programovatelnou logikou, včetně rychlopamětí,  
rychloupaměťových karet, EPROMů, ROMů a  
programovatelných logických čipů, centrální zpracovávací  
jednotky pro počítače, komunikační zařízení, integrované  
obvody a obvodové desky pro telefony, bezdrátovou  
komunikaci, rádiový a televizní přenos a příjem, zařízení pro  
mobilní a osobní výpočetnictví a komunikace, počítačové a  
periferní části, příslušenství a součásti, počítačová síť a části  
pracoviště, jejich příslušenství a součásti, počítačová média pro  
nahrávání a archivaci dat, počítačové programy a software,  
přístroje pro testování a programování integrovaných obvodů,  
periferní paměťová zařízení, technické manuály, datové listy,  
brožury, uživatelská a výrobní dokumentace pro uvedené zboží;  
(37) instalace, údržba, opravy a servis počítačů, počítačových  
částí a paměťových zařízení; (42) konzultace, konstrukce,  
vývoj nových produktů, výroba a on-line publikování, vše v  
oblasti polovodičů, integrovaných obvodů, paměťových  
zařízení a počítačového hardware a software.

(511) 9, 37, 42  
(210) O-106897

(111) **198041**  
(220) 14.12.1995  
(151) 26.02.1997  
(540)

### AMD

(730) **ADVANCED MICRO DEVICES, INC.**, One AMD Place,  
Sunnyvale, CA, US

(740) Společná advokátní kancelář Všetečka Zelený Švorčík  
Kalenský a partneři, JUDr. Pavel Zelený, Hálkova 2, Praha 2,  
12000

(510) (9) integrované obvody, včetně obvodů pro počítače,  
komunikační, síťovou a programovatelnou logiku, paměťové  
integrované obvody, elektronické obvodové desky a paměťové  
desky, polovodičové čipy, mikroprocesory a mikroprocesorové  
periferní čipy, paměťová zařízení, zařízení s netěkavou pamětí  
a programovatelnou logikou, včetně rychlopamětí,  
rychloupaměťových karet, EPROMů, ROMů a  
programovatelných logických čipů, centrální zpracovávací  
jednotky pro počítače, komunikační zařízení, integrované  
obvody a obvodové desky pro telefony, bezdrátovou  
komunikaci, rádiový a televizní přenos a příjem, zařízení pro  
mobilní a osobní výpočetnictví a komunikace, počítačové a  
periferní části, příslušenství a součásti, počítačová síť a části  
pracoviště, jejich příslušenství a součásti, počítačová média pro  
nahrávání a archivaci dat, počítačové programy a software,  
přístroje pro testování a programování integrovaných obvodů,  
periferní paměťová zařízení, technické manuály, datové listy,  
brožury, uživatelská a výrobní dokumentace pro uvedené zboží;  
(37) instalace, údržba, opravy a servis počítačů, počítačových  
částí a paměťových zařízení; (42) konzultace, konstrukce,  
vývoj nových produktů, výroba a on-line publikování, vše v  
oblasti polovodičů, integrovaných obvodů, paměťových  
zařízení a počítačového hardware a software.

(511) 9, 37, 42  
(210) O-106898

(111) **198610**  
(220) 02.06.1995  
(151) 27.03.1997

(540)



(730) **JPM International Limited**, Hadfield Road, Cardiff, GB

(740) PATENTSERVIS Praha a.s., Jivenská 1273/1, Praha 4, 14021

(510) (9) hrací stroje, zábavné stroje, prodejní automaty, jejich části,  
doplňky a náhradní díly, mechanismy pro mincovní automaty,  
přenosná elektronická paměťová zařízení, přístroje pro čtení a  
psaní informací na přenosných elektronických paměťových  
zařízeních, hrací stroje přizpůsobené pro použití vizuálních  
obrazovek, programy a software pro hry a zábavu  
přizpůsobené k probíhání hry a zábavy nebo k jejich ovládní;  
(28) hry; (42) konsultační služby pro počítačové programy.

(511) 9, 28, 42  
(210) O-100853

(111) **198704**  
(220) 11.07.1995  
(151) 27.03.1997  
(540)



(730) **Mediacop s. r. o.**, Panská 7/890, Praha 1, 11000, CZ

(740) JUDr. Helena Chaloupková, Kladská 5/1489, Praha 2, 12000

(510) (9) nahané zvukové a zvukově obrazové záznamy; (16)  
periodický a neperiodický tisk, zejména přílohy časopisů, stálá  
rubrika časopisu a časopisecké seriály, plakáty, prospekty,  
fotografie; (41) vydavatelská a nakladatelská činnost;

(511) 9, 16, 41  
(210) O-101869

(111) **198724**  
(220) 19.07.1995  
(151) 28.03.1997  
(540)

### COUNTRY LADIES

(730) **Jitka MAROUŠKOVÁ**, Na pískách 112/994, Praha 6, 16000,  
CZ

(510) (35) agenturní činnost; (41) kulturní činnost, hudební pořady,  
agenturní činnost.

(511) 35, 41  
(210) O-102152

(111) **198731**  
(220) 31.07.1995  
(151) 28.03.1997

(540)



(730) SPUR a.s., tř. T. Bati 299, Zlín, 76422, CZ

(510) (1) pojiva a lepidla, zejména na bázi polymerních materiálů; (2) barvicí koncentráty pro polymerní materiály; (17) výrobky a polotovary z plastů zejména fólie, materiály s retroreflexním efektem, trubky, profily, výrobky a polotovary z lehčených plastů, vstříkované výrobky z plastů; (18) syntetické usně a další obuvnické materiály zejména podšívkové; (35) vedení účetnictví, reprografické práce; (36) pronájem nebytových prostor; (39) silniční motorová doprava; (42) projektová činnost v investiční výstavbě, základní i aplikovaný výzkum v oboru plastů, výzkum a vývoj konstrukce strojního zařízení a zkušebnictví v oblasti zpracování plastů a pryže, poradenská činnost v oboru plastů, pryží, informačních systémů a průmyslových práv, činnost patentových zástupců, přechodné ubytování osob a služby s tím spojené.

(511) 1, 2, 17, 18, 35, 36, 39, 42

(210) O-102437

(111) 198732

(220) 31.07.1995

(151) 28.03.1997

(540)

**SPUR**

(730) SPUR a.s., tř. T. Bati 299, Zlín, 76422, CZ

(510) (1) pojiva a lepidla, zejména na bázi polymerních materiálů; (2) barvicí koncentráty pro polymerní materiály; (17) výrobky a polotovary z plastů zejména fólie, materiály s retroreflexním efektem, trubky, profily, výrobky a polotovary z lehčených plastů, vstříkované výrobky z plastů; (18) syntetické usně a další obuvnické materiály zejména podšívkové; (35) vedení účetnictví, reprografické práce; (36) pronájem nebytových prostor; (39) silniční motorová doprava; (42) projektová činnost v investiční výstavbě, základní i aplikovaný výzkum v oboru plastů, výzkum a vývoj konstrukce strojního zařízení a zkušebnictví v oblasti zpracování plastů a pryže, poradenská činnost v oboru plastů, pryží, informačních systémů a průmyslových práv, činnost patentových zástupců, přechodné ubytování osob a služby s tím spojené.

(511) 1, 2, 17, 18, 35, 36, 39, 42

(210) O-102438

(111) 198734

(220) 02.08.1995

(151) 28.03.1997

(540)



**PETRO-CANADA**

(730) PETRO-CANADA, 150-6th Avenue, S.W., Calgary, Alberta, CA

(740) PATENTSERVIS Praha a.s., Jivenská 1273/1, Praha 4, 14021

(510) (4) na ropě založená paliva a mazadla.

(511) 4

(210) O-102507

(111) 198735

(220) 02.08.1995

(151) 28.03.1997

(540)



(730) PETRO-CANADA, 150-6th Avenue, S.W., Calgary, Alberta, CA

(740) PATENTSERVIS Praha a.s., Jivenská 1273/1, Praha 4, 14021

(510) (4) mazadla, zejména mazací oleje a tuky.

(511) 4

(210) O-102508

(111) 198740

(220) 09.08.1995

(151) 28.03.1997

(540)



(730) emotion advertising, s.r.o., Bezručova 184/29, Plzeň, 30100, CZ

(740) TICHÝ & POLÁČEK Patentprávní a známková kancelář, JUDr. Jaromír Tichý, Dominikánská 6, Plzeň, 30112

(510) (35) reklama a propagace, marketing a průzkum trhu; (42) výzkumy veřejného mínění.

(511) 35, 42

(210) O-102657

(111) 198747

(220) 11.08.1995

(151) 28.03.1997

(540)



(730) Pivovar Janáček, a.s., Neradice 369, Uherský Brod, 68816, CZ

(740) BOHEMIA PATENT, Ing. Jana Vandělíková, Umělecká 6, Praha 7, 17000

(510) (31) slad; (32) pivo.

(511) 31, 32

(210) O-102731

(111) 198748

(220) 11.08.1995

(151) 28.03.1997

(540)

**Janáček**

(730) Pivovar Janáček, a.s., Neradice 369, Uherský Brod, 68816, CZ

(740) BOHEMIA PATENT, Ing. Jana Vandělíková, Umělecká 6, Praha 7, 17000

(510) (31) slad; (32) pivo.

(511) 31, 32

(210) O-102732



(111) **198752**  
(220) 15.08.1995  
(151) 28.03.1997  
(540)



*Neptun Delikates*

(730) **VEGE + spol. s r.o.**, Národní obrany 13, Praha 6, 16000, CZ  
(740) Müller Václav, patentový zástupce, Filipova 2016, Praha 4, 14800  
(510) (29) maso, ryby, drůbež a zvěřina, masové výtažky, konzervované, sušené a zavažené ovoce a zelenina, želé, džemy, kompoty, vejce, mléko, mléčné výrobky, jedlé oleje a tuky, lahůdkářské výrobky studené kuchyně; (30) káva, čaj, kakao, cukr, rýže, kávové náhražky, med, sirup melasový, droždí pro kynutí, sůl, hořčice, ocet, omáčky, koření, zmrzlina, cukrovinky, zákusky, cukroví, deserty; (31) čerstvé ovoce a zelenina; (32) piva, minerální vody, šumivé nápoje a jiné přípravky ke zhotovení nápojů; (33) alkoholické nápoje.  
(511) 29, 30, 31, 32, 33  
(210) O-102824

(111) **198755**  
(220) 18.08.1995  
(151) 28.03.1997  
(540)

**TUBEX**

(730) **SPUR, a. s.**, tř. T. Bati 299, Zlín, 76422, CZ  
(510) (17) izolační výrobky a polotovary z lehčených plastů.  
(511) 17  
(210) O-102970

(111) **198758**  
(220) 22.08.1995  
(151) 28.03.1997  
(540)

**JIVA**

(730) **JIVA - Jiráček výroba velkokuchyňského zařízení spol. s r. o.**, Vestec č. p. 170, Vestec, 25242, CZ  
(740) Václav Müller, patentový zástupce, Filipova 2016, Praha 4, 14800  
(510) (6) výlevky kovové, zámečnické výrobky; (7) myčky, drtiče a mixéry, elektrické mlýnky na kávu a jiné elektrické spotřebiče pro velkokuchyně i malokuchyně; (10) zdravotnické potřeby a speciální nábytek pro lékařské účely; (11) kávovary, fritézy, konvektomaty; (20) kovový nábytek do kuchyně (např. stoly, skřínky, regály, výdejní stoly, vozíky, vitríny, zásobníky na pečivo, pojízdné stojany apod.); (21) termosky, dřezy, koše na odpadky, obracečky, naběráky, lopatky, čajníky, pekáče, kovové kuchyňské drobné doplňky.  
(511) 6, 7, 10, 11, 20, 21  
(210) O-103028

(111) **198759**  
(220) 22.08.1995  
(151) 28.03.1997  
(540)



(730) **JIVA - Jiráček výroba velkokuchyňského zařízení spol. s r. o.**, Vestec č. p. 170, Vestec, 25242, CZ  
(740) Václav Müller, patentový zástupce, Filipova 2016, Praha 4, 14800  
(510) (6) výlevky kovové, zámečnické výrobky; (7) myčky, drtiče a mixéry, elektrické mlýnky na kávu a jiné elektrické spotřebiče pro velkokuchyně i malokuchyně; (10) zdravotnické potřeby a speciální nábytek pro lékařské účely; (11) kávovary, fritézy, konvektomaty; (20) kovový nábytek do kuchyně (např. stoly,

skřínky, regály, výdejní stoly, vozíky, vitríny, zásobníky na pečivo, pojízdné stojany apod.); (21) termosky, dřezy, koše na odpadky, obracečky, naběráky, lopatky, čajníky, pekáče, kovové kuchyňské drobné doplňky.

(511) 6, 7, 10, 11, 20, 21  
(210) O-103029

(111) **198804**  
(220) 20.09.1995  
(151) 28.03.1997  
(540)

**ok Boogie**

(730) **Jiří Soudek**, M. Knesla 4013, Zlín, 76001, CZ  
(510) (35) propagační činnost; (41) mezinárodní soustředění parašutistů, sportovní soutěže.  
(511) 35, 41  
(210) O-104025

(111) **198933**  
(220) 31.01.1996  
(151) 28.03.1997  
(540)

**MISYS**

(730) **GEPRO, spol. s r.o.**, Pod Třešňovkou 202, Praha 5, 15600, CZ  
(740) VYSKOČIL, KROŠLÁK a spol. Advokátní a patentová kancelář, Dana Lukajová, Petráská 12, Praha 1, 11000  
(510) (9) programové vybavení pro počítače, software, nosiče nahraných i nenahraných magnetických záznamů, diskety, CD disky atd., hardware zejména z oblasti výpočetní techniky, jako počítače, monitory, tiskárny, scanery i všechny jejich náhradní díly a součásti ze třídy 9; (16) tiskoviny, periodické i neperiodické tiskoviny, knihy, manuály z oblasti výpočetní techniky, výrobky z papíru zařazené ve třídě 16; (42) programátorská činnost.  
(511) 9, 16, 42  
(210) O-108153

(111) **199052**  
(220) 12.10.1995  
(151) 04.04.1997  
(540)

**MARBRAX**

(730) **PETROBRAS DISTRIBUIDORA S. A.**, Rua General Canabarro no.500, 120 A 160 Andares, Rio de Janeiro, BR  
(740) Patentservis Praha a.s., Jivenská 1273/1, Praha 4, 14021  
(510) (4) mazací oleje pro lodní a průmyslové turbíny.  
(511) 4  
(210) O-104812

(111) **199053**  
(220) 12.10.1995  
(151) 04.04.1997  
(540)

**MARBRAX**

(730) **PETROBRAS DISTRIBUIDORA S. A.**, Rua General Canabarro no.500, 120 A 160 Andares, Rio de Janeiro, BR  
(740) Patentservis Praha a.s., Jivenská 1273/1, Praha 4, 14021  
(510) (4) mazací oleje pro lodní a průmyslové turbíny.  
(511) 4  
(210) O-104815

(111) **199233**  
(220) 09.01.1995  
(151) 29.04.1997

(540)

MAXBIKE

- (730) Jiří Janečko, Životická 8/1104, Havířov-Prostřední Suchá, 73564, CZ  
(740) HALAXOVÁ & HALAXOVÁ, TETRAPAT, RNDr. Zdeňka Halaxová, Horní náměstí 7, Olomouc, 77200  
(510) (12) jízdní kola, příslušenství, náhradní díly, výzbroj a výstroj.  
(511) 12  
(210) O-95976

- (111) 199290  
(220) 13.02.1995  
(151) 29.04.1997  
(540)

CETEBE

- (730) Fink GmbH, Daimlerstr. 3, D-7033 Herrenberg, DE  
(740) KOREJZOVÁ & SPOL. v.o.s., JUDr. Zdeňka Korejzová, Spálená 29, Praha 1, 11000  
(510) (5) farmaceutické přípravky a substance, vitamíny.  
(511) 5  
(210) O-97257

- (111) 199400  
(220) 09.05.1995  
(151) 29.04.1997  
(540)

BIANCA

- (730) Arjo. Med. Aktiebolag Ltd, Saint Catharine Street, Gloucester, GB  
(740) Advokátní a patentová kancelář Traplová, Hakr, Kubát, JUDr. Traplová Jarmila, Přístavní 24, Praha 7, 17000  
(510) (10) zdvihací zařízení pro nemocné a součásti těchto zařízení.  
(511) 10  
(210) O-99993

- (111) 199401  
(220) 09.05.1995  
(151) 29.04.1997  
(540)

TRIXIE

- (730) Arjo. Med. Aktiebolag Ltd, Saint Catharine Street, Gloucester, GB  
(740) Advokátní a patentová kancelář Traplová, Hakr, Kubát, JUDr. Traplová Jarmila, Přístavní 24, Praha 7, 17000  
(510) (10) zdvihací zařízení pro nemocné a součásti těchto zařízení.  
(511) 10  
(210) O-99994

- (111) 199432  
(220) 14.06.1995  
(151) 29.04.1997  
(540)



OXFORD

- (730) The Chancellor Masters and Scholars of the University of Oxford, trading as Oxford University Press, Walton Street, Oxford, GB  
(740) Advokátní a patentová kancelář JUDr. Korejzová & spol., JUDr. Korejzová Zdeňka, Břehová 1, Praha 1, 11000  
(510) (9) přístroje a nástroje určené pro nahrávání a reprodukci zvuku či obrazu, nenahrané a předem nahrané zvukové a obrazové nahrávací materiály, počítačové programy, CD-romy, zvukové a obrazové kazety, elektronické databáze, části a součásti pro

shora uvedené výrobky; (16) papír, výrobky z papíru, lepenka a kartonážní výrobky, noviny, periodický tisk, časopisy a žurnály ve formě publikací, knihy, plakáty, mapy, námořní mapy, tiskoviny, instruktážní a učební materiály, fotografie.

- (511) 9, 16  
(210) O-101238

- (111) 199433  
(220) 14.06.1995  
(151) 29.04.1997  
(540)

OXFORD UNIVERSITY PRESS

- (730) The Chancellor Masters and Scholars of the University of Oxford, trading as Oxford University Press, Walton Street, Oxford, GB  
(740) Advokátní a patentová kancelář JUDr. Korejzová & spol., JUDr. Korejzová Zdeňka, Břehová 1, Praha 1, 11000  
(510) (9) přístroje a nástroje určené pro nahrávání a reprodukci zvuku či obrazu, nenahrané a předem nahrané zvukové a obrazové nahrávací materiály, počítačové programy, CD-romy, zvukové a obrazové kazety, elektronické databáze, části a součásti pro shora uvedené výrobky; (16) papír, výrobky z papíru, lepenka a kartonážní výrobky, noviny, periodický tisk, časopisy a žurnály ve formě publikací, knihy, plakáty, mapy, námořní mapy, tiskoviny, instruktážní a učební materiály, fotografie.  
(511) 9, 16  
(210) O-101239

- (111) 199434  
(220) 14.06.1995  
(151) 29.04.1997  
(540)



Oxford English

- (730) The Chancellor Masters and Scholars of the University of Oxford, trading as Oxford University Press, Walton Street, Oxford, GB  
(740) Advokátní a patentová kancelář JUDr. Korejzová & spol., JUDr. Korejzová Zdeňka, Břehová 1, Praha 1, 11000  
(510) (9) přístroje a nástroje určené pro nahrávání a reprodukci zvuku či obrazu, nenahrané a předem nahrané zvukové a obrazové nahrávací materiály, počítačové programy, CD-romy, zvukové a obrazové kazety, elektronické databáze, části a součásti pro shora uvedené výrobky; (16) papír, výrobky z papíru, lepenka a kartonážní výrobky, noviny, periodický tisk, časopisy a žurnály ve formě publikací, knihy, plakáty, mapy, námořní mapy, tiskoviny, instruktážní a učební materiály, fotografie.  
(511) 9, 16  
(210) O-101240

- (111) 199463  
(220) 07.07.1995  
(151) 29.04.1997  
(540)



- (730) AGROTRADE a. s., Lopatecká 13/223, Praha 4, 14700, CZ  
(740) Advokát. a patent. kancelář, JUDr. Oldřich Studený, Komunardů 36, Praha 7, 17000  
(510) (29) mražená zelenina.  
(511) 29  
(210) O-101811

(111) **199464**  
(220) 07.07.1995  
(151) 29.04.1997  
(540)



(730) **AGROTRADE a. s.**, Lopatecká 13/223, Praha 4, 14700, CZ  
(740) Advokát. a patent. kancelář, JUDr. Oldřich Studený, Komunardů 36, Praha 7, 17000  
(510) (29) mražená zelenina.  
(511) 29  
(210) O-101812

(111) **199465**  
(220) 07.07.1995  
(151) 29.04.1997  
(540)

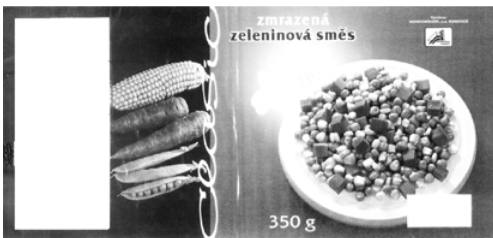

(730) **AGROTRADE a. s.**, Lopatecká 13/223, Praha 4, 14700, CZ  
(740) Advokát. a patent. kancelář, JUDr. Oldřich Studený, Komunardů 36, Praha 7, 17000  
(510) (29) mražená zelenina.  
(511) 29  
(210) O-101813

(111) **199471**  
(220) 12.07.1995  
(151) 29.04.1997  
(540)



(730) **Beecham Group p.l.c.**, Four New Horizons Court, Harlequin Avenue, Brentford, Middlesex TW8 9EP, GB  
(740) KOREJZOVÁ & SPOL. v.o.s., JUDr. Zdeňka Korejzová, Spálená 29, Praha 1, 11000  
(510) (3) toaletní přípravky bez léčivých látek, prostředky pro ústní hygienu a čištění zubů, ústní vody.  
(511) 3  
(210) O-101904

(111) **199472**  
(220) 12.07.1995  
(151) 29.04.1997

(540)



(730) **Beecham Group p.l.c.**, Four New Horizons Court, Harlequin Avenue, Brentford, Middlesex TW8 9EP, GB  
(740) KOREJZOVÁ & SPOL. v.o.s., JUDr. Zdeňka Korejzová, Spálená 29, Praha 1, 11000  
(510) (3) toaletní přípravky bez léčivých látek, prostředky pro ústní hygienu a čištění zubů, ústní vody.  
(511) 3  
(210) O-101905

(111) **199477**  
(220) 13.07.1995  
(151) 29.04.1997  
(540)



(730) **HSBC Holdings plc**, 8 Canada Square, London, E14 5HQ, GB  
(740) ROTT, RŮŽIČKA & GUTTMANN Patentová, známková a advokátní kancelář, JUDr. Vladimír Rott, Nad Štolou 12, Praha 7, 17000  
(510) (36) služby poskytované v bankovníctví, pojišťovnictví, finančníctví, burzovníctví a ostatní služby zahrnuté ve třídě 36.  
(511) 36  
(210) O-101942

(111) **199479**  
(220) 18.07.1995  
(151) 29.04.1997  
(540)

**UNIFIL**

(730) **LIVIA, spol. s r.o.**, Ukrajinská 4, Praha 10 - Vršovice, 10000, CZ  
(740) Jiří Effmert, Halasova 314a, Říčany u Prahy, 25101  
(510) (19) stavební hmoty a stavební materiály (nekovové) surové či opracované, polozpracované, zpracované, omítkoviny izolační, protipožární; (42) konzultace v oblasti odpadů a stavebních hmot.  
(511) 19, 42  
(210) O-102109

(111) **199493**  
(220) 25.07.1995  
(151) 29.04.1997  
(540)



- (730) **EKORA s. r. o.**, Nad Opatovem 2140/2, Praha 4, 14000, CZ  
(740) Nipl, Žák, Slaviček, Jaroš & spol. advokátní kancelář, JUDr. Petr Nipl, Na Pankráci 11/449, Praha 4, 14000  
(510) (40) zneškodňování nebezpečných odpadů; (42) audity, analýzy rizik, sanační práce, inženýring v oblasti životního prostředí, ekonomické analýzy a ekologické studie.  
(511) 40, 42  
(210) O-102275

- (111) **199494**  
(220) 25.07.1995  
(151) 29.04.1997  
(540)

## VIZUÁLNÍ PAMĚŤ

- (730) **Ing. Jan Slabý**, Mistrovská 11/54, Praha 10, 10100, CZ  
(740) Ing. Sedláčková Vlasta, Ke Kateřinkám 1393, Praha 4, 14900  
(510) (6) plechové otočné informační panely; (19) dřevěné a plastové otočné informační panely; (36) zprostředkovatelská činnost v oblasti obchodu a služeb.

- (511) 6, 19, 36  
(210) O-102279

- (111) **199495**  
(220) 25.07.1995  
(151) 29.04.1997  
(540)



- (730) **SUNCONE s.r.o.**, Dukelských bojovníků 2945/152, Znojmo, 67181, CZ  
(740) Advokátní kancelář, JUDr. Juračka Jan, Tovární 11, Znojmo, 66902  
(510) (30) oplátky, zmrzlinové kornouty.  
(511) 30  
(210) O-102285

- (111) **199520**  
(220) 28.07.1995  
(151) 29.04.1997  
(540)



- (730) **Luboš Šroll**, Hostovského 237, Hronov, 54931, CZ  
(510) (1) síran nikelnatý, chlorid amonný, soda kalcinovaná; (2) barvy, kalafuna; (3) prášky na praní, parfumerie, mýdlo, vlasové vody, aroma, čistící prostředky; (4) vánoční františky; (5) herbicidy, náplastě, rychloobvazy, dětské savičky, dětská šidítka, desinfekční přípravky; (8) žiletky; (9) teploměry (lékařské, venkovní, pokojové, zavařovací); (16) papírenské zboží, pytlíky, toaletní papír, dámské vložky; (17) ochranné rukavice, pánské ochrany, celofánové sáčky; (21) hřebeny; (24) textil; (25) textil (kojenecké oblečení i jiné oblečení), rehabilitační sandále; (26) vlasové spony; (27) rohože; (30) cukr, aroma; (33) alkoholické nápoje.  
(511) 1, 2, 3, 4, 5, 8, 9, 16, 17, 21, 24, 25, 26, 27, 30, 33  
(210) O-102411

- (111) **199581**  
(220) 16.08.1995  
(151) 29.04.1997  
(540)

## MEDICON

- (730) **Medicon eG. Chirurgiemechaniker-Genossenschaft**, Gänsäcker 15, Tuttlingen, DE  
(740) UNIPATENT, Ing. Chlustina Jiří, J.Masaryka 43-47, Praha 2-Vinohrady, 12000  
(510) (10) přístroje, nástroje a zařízení chirurgické, lékařské, zubolékařské, zvěrolékařské včetně speciálního nábytku a zdravotnických pomůcek, ortopedické bandáže, zdravotnické výrobky z gumy, protézy, pokrývky vytápěné elektricky k léčebným účelům, chirurgické a zubolékařské nástroje nožiského charakteru.  
(511) 10  
(210) O-102886

- (111) **199618**  
(220) 29.08.1995  
(151) 29.04.1997  
(540)

## MOSPILAN

- (730) **Nippon Soda Co. Ltd.**, 2-chome, Ohtemachi, Chiyoda-ku, Tokyo, JP  
(740) Čermák Hořejš Myslíl a spol., JUDr. Jan Matějka, Národní 32, Praha 1, 11000  
(510) (5) prostředky k ničení hmyzu (insekticidy) pro použití v zahradnictví a zemědělství.  
(511) 5  
(210) O-103271

- (111) **199619**  
(220) 29.08.1995  
(151) 29.04.1997  
(540)



- (730) **ASPEKT Central Europe Group, a.s.**, Štěpánská 33, Praha 1, 11000, CZ  
(740) Ing. Václav Kratochvíl, patentový zástupce, Radlická 28/663, Praha 5, 15000  
(510) (16) periodický a neperiodický tisk, zejména průvodce českým trhem s cennými papíry, sektorové analýzy - finanční informace, obchodní magazín a obchodní magazín zaměřený na problematiku hlavního města; (35) zprostředkovatelská činnost v oblasti obchodních záležitostí, marketing - průzkum a vyhodnocení trhu; (41) nakladatelská a vydavatelská činnost včetně zprostředkovatelské činnosti.  
(511) 16, 35, 41  
(210) O-103290

- (111) **199663**  
(220) 14.09.1995  
(151) 29.04.1997

(540)



(730) **Vilém Mach**, Severní 1047, Červený Kostelec, 54941, CZ  
(740) Müller Václav, patentový zástupce, Filipova 2016, Praha 4, 14800

(510) (19) stavební dílce nekovové, betonové prefabrikáty, stavebnicové přístřešky, nekovové stavební materiály; (37) drobné stavby, stavební práce, zemní úpravy, práce truhlářské, zednické, obkladačské, bourací, výkopové, izolační, tesařské, řezání asfaltu a betonu, opravy a údržba staveb.

(511) 19, 37  
(210) O-103779

(111) **199692**

(220) 29.09.1995  
(151) 29.04.1997  
(540)

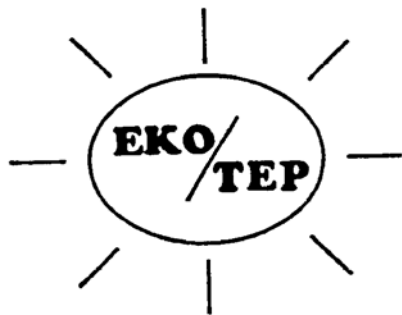

(730) **Jindřich Beneš**, Vikova 7/1146, Praha 4, 14000, CZ  
(740) Ing. Václav Kratochvíl, patentový zástupce, Radlická 28/663, Praha 5, 15000

(510) (11) solární systémy pro ohřev užitkové vody a přitápění, včetně jejich součástí; (37) montáž, údržba a opravy v oboru solární techniky pro ohřev užitkové vody a přitápění; (42) projekční, konzultační a poradenská činnost.

(511) 11, 37, 42  
(210) O-104414

(111) **199712**

(220) 16.10.1995  
(151) 29.04.1997  
(540)

**NATURE'S MIRROR**

(730) **HERBALIFE INTERNATIONAL, INC.**, 9800 La Cienega Boulevard, Inglewood, CA, US

(740) Kania, Sedlák, Smola patentová a známková kancelář, Ing. Josef Smola, Mendlovo nám. 1a, Brno, 60300

(510) (3) výrobky pro péči o pokožku zejména čisticí přípravky, zvlhčovací přípravky, obličejové krémy, tělové pudry, tělové oleje, pleťové vody a emulze, tělové emulze, tělové krémy, mýdla, deodoranty, olejové lázně, oleje pro přípravu lázně, koupelové gely.

(511) 3  
(210) O-104886

(111) **199727**

(220) 25.10.1995  
(151) 29.04.1997

(540)

**MZDOVÁ ÚČETNÍ**

(730) **ANAG, spol. s r.o.**, Kollárovo nám. 698/7, Olomouc, 77200, CZ

(740) Ing. Petr Soukup, patentový a známkový zástupce, Švédská 3, Olomouc, 77200

(510) (16) periodikum.

(511) 16  
(210) O-105172

(111) **199835**

(220) 13.12.1995  
(151) 29.04.1997  
(540)



(730) **Choceňská mlékárna s.r.o.**, Kollárova 481, Choceň, 56501, CZ

(740) ZÁBRŠ - Advokátní, patentová a známková kancelář, JUDr. Aleš Zábrš, Na Beránce 2, Praha 6, 16000

(510) (29) mlékařenské výrobky, zejména pomazánková másla, smetanové pomazánky, tvarohy, jogurty.

(511) 29  
(210) O-106857

(111) **199972**

(220) 31.05.1996  
(151) 29.04.1997  
(540)



(730) **LUČEBNÍ ZÁVODY DRASLOVKA a.s. KOLÍN**,

Havlíčková 605, Kolín, 28099, CZ  
(740) PROPATENT, Ing. Vlasta Sedláčková, Ke Kateřinkám 1393, Praha 4, 14900

(510) (1) jedy, žiraviny a chemikálie určené pro průmysl, vědu a fotografii, pro zemědělství, zahradnictví a lesnictví; (5) výrobky pro hubení škodlivých zvířat a mikroorganismů, výrobky hygienické a dezinfekční; (36) pronájem nemovitostí, bytových a nebytových prostor; (39) provozování skladů, garáží; (40) zpracování odpadů; (42) hubení škodlivých živočichů, rostlin a mikroorganismů a potlačování škodlivých činitelů jedy včetně ochranné desinfekce a deratizace.

(511) 1, 5, 36, 39, 40, 42  
(210) O-111799

(111) **200251**

(220) 14.07.1995  
(151) 26.05.1997  
(540)

**KOVOTOUR**

(730) **KOVOTOUR PLUS s.r.o.**, Nádražní 22, Ostrava 1, 70200, CZ

(740) TETRAPAT, RNDr. Zdeňka Halaxová, Horní náměstí 7, Olomouc, 77200

(510) (6) železné a neželezné kovy; (7) obráběcí stroje; (11) chladničky, mrazničky, mrazicí pulty, grily, sporáky všeho druhu a jejich příslušenství, kávovary, mikrovlnné trouby; (32) pivo, sycené i nesycené ovocné šťávy, džusy a jiné

(111) nealkoholické nápoje, sirupy; (33) alkoholické nápoje; (35) inzercce, reklama; (39) provozování cestovní a turistické kanceláře.  
(511) 6, 7, 11, 32, 33, 35, 39  
(210) O-102010

(111) **200257**  
(220) 21.07.1995  
(151) 26.05.1997  
(540)

### DOHNÁLEK

(730) **Petr Dohnálek**, Úpská 132, Mladé Buky, 54223, CZ  
(510) (7) elektrické přístroje pro chránění a jistění elektrických sítí a strojů; (9) motory.  
(511) 7, 9  
(210) O-102224

(111) **200261**  
(220) 31.07.1995  
(151) 26.05.1997  
(540)



(730) **Vladimír Hakl**, Pod Mniší horou 33, Brno, 63500, CZ  
(740) Patentová kancelář Kania, Sedlák, Smola, Ing. Smola Josef, Mendlovo nám. 1a, Brno, 60300  
(510) (6) horizontální a vertikální žaluzie kovové, okna kovová; (19) horizontální a vertikální žaluzie nekovové, okna nekovová, okna posuvná, parapetní desky; (24) síť proti hmyzu; (37) montáž a servis žaluzií, montáž a servis markýz, stavební činnost zejména provádění dodávek pro bytové a ostatní stavby.  
(511) 6, 19, 24, 37  
(210) O-102433

(111) **200267**  
(220) 03.08.1995  
(151) 26.05.1997  
(540)

### PAVILION

(730) **HEWLETT-PACKARD DEVELOPMENT COMPANY L. P.**, 20555 S. H. 249, Houston, TX, US  
(740) Společná advokátní kancelář Všetečka Zelený Švorčík Kalenský a partneři, JUDr. Pavel Zelený, Hálkova 2, Praha 2, 12000  
(510) (9) počítače, zobrazovací a přenosová zařízení pro audio a video vysílání, vysílací televize, kabelová televize a telekomunikační přístroje, počítače a multimediální přenosové vybavení a systémy v oblasti spotřební elektroniky a domácí zábavy.  
(511) 9  
(210) O-102544

(111) **200273**  
(220) 08.08.1995  
(151) 26.05.1997  
(540)



(730) **Ing. Pavel Hála**, Čtvrtě 8, Brno, 63400, CZ  
(510) (35) elektrotechnická výstava; (41) setkání elektrotechnických odborníků, školící a konzultační činnost.  
(511) 35, 41  
(210) O-102624

(111) **200275**  
(220) 08.08.1995  
(151) 26.05.1997  
(540)

### LOGEST

(730) **Schering Aktiengesellschaft**, Berlin, DE  
(740) Čermák Hořejš Myslíl a spol., JUDr. Karel Čermák, advokát, Národní 32, Praha 1, 11000  
(510) (5) orální kontraceptiva.  
(511) 5  
(210) O-102645

(111) **200280**  
(220) 16.08.1995  
(151) 26.05.1997  
(540)

### LIVIA

(730) **LIVIA, spol. s r.o.**, Ukrajinská 4, Praha 10, 10100, CZ  
(740) Jiří Effmert, Halasova 314a, Říčany u Prahy, 25101  
(510) (1) chemické výrobky pro průmysl, vědu, fotografii, zemědělství, zahradnictví, lesnictví, pryskyřice umělé a syntetické, chemické odpady, chemikálie včetně jedovatých; (2) barvy, fermeže, laky, ochranné prostředky proti rezu a proti hnilobě dřeva, barviva, mořidla, pryskyřice přírodní v surovém stavu; (3) přípravky k čištění, leštění, odmašťování a broušení; (5) dezinfekční prostředky, prostředky k ničení plevele a hubení živočišných škůdců, jedy; (6) obecné kovy v surovém a polozpracovaném stavu a jejich slitiny, stavební materiál z válcovaného a litého kovu, kovové kabely a neelektrické dráty, zámečnické výrobky, nedobytné pokladny a schránky, hřebíky a šrouby; (8) ruční nářadí a nástroje, nožičské výrobky, sečné zbraně; (9) přístroje a nástroje vědecké, elektrické, optické přístroje a nástroje k vážení, měření, signalizování, záchranné a pro výuku, automatické přístroje uváděné v činnost zhozením mince nebo známky, zapisovací pokladny a počítačové stroje, hasicí přístroje; (11) zařízení osvětlovací, topná, na výrobu páry, zařízení pro vaření, chlazení, sušení, větrání, pro rozvod vody; (13) výbušniny a ohňostroje; (14) drahé kovy a jejich slitiny a předměty z těchto hmot nebo z plátovaných dublovaných kovů, hodinářské výrobky; (16) papír a výrobky z papíru, lepenka a kartonážní výrobky, papírnické zboží, lepidla kancelářská a pro domácnost, učební a školní potřeby a pomůcky, tikařské štočky, obalové materiály z plastických hmot; (17) kaučuk, gutaperča, guma, balata a náhražky, výrobky z těchto hmot, folie, desky a tyče z plastických hmot, hmoty těsnící, ucpávkové a isolační, osinek, slída a výrobky z nich; (19) stavební materiál, kámen, přírodní a umělé, cement, vápno, malta, sádra, šterk, kameninové a cementové roury, výrobky pro stavbu cest, asfalt, smola, živec, kamenné pomníky, krby, stavební hmoty nekovové, surové či polozpracované, opracované, zpracované, omítkoviny včetně izolačních a protipožárních, cementářské zboží; (20) nábytek, zrcadla, rámy, výrobky ze dřeva; (21) drobné nářadí a přenosné nádoby pro domácnost a kuchyni, sklo surové a polozpracované, zboží skleněné, porcelánové a kameninové, keramické miniatury; (22) provazy, šňůry, provázky, sítě, stany, plachty, pytle, vycpávkový materiál; (27) koberce, rohože, rohožky a jiné podlahové krytiny; (31) výrobky zemědělské, zahradnické, lesnické, krmiva pro dobytek, slad; (33) alkoholické nápoje; (35) oceňování, odhady; (37) stavby a opravy, služby ve stavebnictví, nástřiky omítek; (39) skladování a doprava zboží nákladními auty, pronájem motorových vozidel; (40) zpracování a úprava materiálu, likvidace odpadů; (41) výchovná a zábavní činnost; (42) služby inženýrské, týkající se výzkumu a sestavování posudků, konzultace v oblasti likvidace odpadů a používání stavebních hmot.  
(511) 1, 2, 3, 5, 6, 8, 9, 11, 13, 14, 16, 17, 19, 20, 21, 22, 27, 31, 33, 35, 37, 39, 40, 41, 42  
(210) O-102890

(111) **200359**  
(220) 06.10.1995  
(151) 26.05.1997



(540)

**ROADSTONE**(730) **WOOSUNG TIRE CORPORATION**, 30, Yusan-Ri, Kyong Nam, KR

(740) Čermák Hořejš Myslík a spol., JUDr. Jan Matějka, Národní 32, Praha 1, 11000

(510) (12) pneumatiky pro pozemní vozidla, duše pro pozemní vozidla, pneumatiky pro jízdní kola, duše pro jízdní kola, pneumatiky pro letadla, přívěsy, přívěsné vozíky k jízdním kolům, motory k závodním autům, lodní motory, kola, ochranné vložky, jeřáby /zdviháky/, elektrické lokomotivy, osobní automobily, jízdní kola, součástky a příslušenství k shora uvedenému.

(511) 12

(210) O-104706

(111) **200403**

(220) 24.10.1995

(151) 26.05.1997

(540)

(730) **The Concentrate Manufacturing Company of Ireland**, 20 Reid Street, Williams House, Hamilton, 5-33, BM

(740) Společná advokátní kancelář Všetěčka Zelený Švorčík Kalenský a partneři, JUDr. Otakar Švorčík, Hálkova 2, Praha 2, 12000

(510) (32) minerální vody, šumivé a jiné nealkoholické nápoje, ovocné šťávy a nápoje z ovocných šťáv, sirupy a jiné přípravky k přípravě nápojů.

(511) 32

(210) O-105160

(111) **200404**

(220) 24.10.1995

(151) 26.05.1997

(540)

**FETZER**(730) **FETZER VINEYARDS**, 12901 East Side Road, Hopland, CA, US

(740) Společná advokátní kancelář Všetěčka Zelený Švorčík Kalenský a partneři, JUDr. Pavel Zelený, Hálkova 2, Praha 2, 12000

(510) (33) alkoholické nápoje zvláště vína.

(511) 33

(210) O-105161

(111) **200427**

(220) 31.10.1995

(151) 26.05.1997

(540)

(730) **IMCO, s.r.o.**, U Valu 862, Praha 6, 16100, CZ

(510) (29) sýry, mléčné výrobky, ryby, rybí výrobky, paštiky, masné výrobky.

(511) 29

(210) O-105403

(111) **200432**

(220) 02.11.1995

(151) 26.05.1997

(540)

(730) **JAROSLAV BRYNDA**, Výšina 619, Tanvald, 46841, CZ

(740) Kamil Kolátor, Lučanská 5, Jablonec nad Nisou, 46602

(510) (40) opracování skla; (35) pomoc při řízení obchodní činnosti.

(511) 35, 40

(210) O-105484

(111) **200472**

(220) 28.11.1995

(151) 26.05.1997

(540)

(730) **Ing. Karel Greif**, Kubíkova 1381/18, Praha 8, 18200, CZ

(740) JUDr. Aleš Zábřeh, advokát a patentový zástupce, Na Beránce 2, Praha 6, 16000

(510) (6) tlumiče hluku všeho druhu; (16) obrazy, umělecké předměty, malby, plakáty, tiskoviny; (17) akustické izolace; (31) zemědělské výrobky, živá zvířata, krmiva pro dobytek, čerstvé ovoce a zelenina; (35) inzertní, reklamní a propagační činnost.

(511) 6, 16, 17, 31, 35

(210) O-106403

(111) **200634**

(220) 14.03.1996

(151) 26.05.1997

(540)

**LUKANA**(730) **SETUZA a.s.**, Žukovova 100, Ústí nad Labem, 40129, CZ

(740) TETRAPAT, RNDr. Zdeňka Halaxová, Horní náměstí 7, Olomouc, 77200

(510) (29) oleje a tuky jedlé.

(511) 29

(210) O-109427

(111) **200900**

(220) 17.01.1995

(151) 26.06.1997



(540)



(730) **VÚFB a. s.**, U kabelovny 130, Praha 10 - Dolní Měcholupy, 10201, CZ

(510) (1) čisté chemické látky a komponenty pro výrobu farmaceutických přípravků a prostředků pro čištění kontaktních čoček; (42) základní a aplikovaný výzkum v oboru nových léčiv a diagnostických preparátů, jejich ověřování v poloprovozním měřítku s výrobními parametry a vypracování nových technologických postupů, činnost specializovaného střediska informací o vynálezech pro obor farmacie a informačního střediska pro farmaceutický průmysl.

(511) 1, 42

(210) O-96215

(111) **200950**

(220) 17.02.1995

(151) 26.06.1997

(540)

### CLASIC

(730) **AGROTRADE, a. s.**, Lopatecká 13/223, Praha 4, 14700, CZ

(740) Advokát. a patent. kancelář, JUDr. Oldřich Studený, Komunardů 36, Praha 7, 17000

(510) (29) mražené polotovary, zejména protlaky, zeleninové a ovocné knedlíky, mražené polévky, rybí filé, koryši a měkčíši a speciality z nich, mražená zelenina a ovoce, mražené maso, ryby, drůbež, konzervované potraviny na bázi ovoce, zeleniny, masa, ryb, lesních plodů, hub a bylin; (30) listové těsto; (31) čerstvé ovoce, zelenina, lesní plody, houby a byliny, živé ryby.

(511) 29, 30, 31

(210) O-97451

(111) **201115**

(220) 13.07.1995

(151) 26.06.1997

(540)

### Diskotéka Mladého světa

(730) **Mediacop s. r. o.**, Panská 7/890, Praha 1, 11000, CZ

(740) JUDr. Helena Chaloupková, Kladská 5/1489, Praha 2, 12000

(510) (9) nahrané zvukové a zvukově obrazové záznamy, obaly na zvukové nosiče a videokazety; (35) inzertní a reklamní činnost, zboží určené pro reklamní účely zejména pohlednice, samolepky, obtisky, papírové a umělohmotné tašky, zažehlovací obtisky, přívěsky na klíče, odznaky, trička, čepice.

(511) 9, 35

(210) O-101930

(111) **201116**

(220) 13.07.1995

(151) 26.06.1997

(540)



(730) **Mediacop s. r. o.**, Panská 7/890, Praha 1, 11000, CZ

(740) JUDr. Helena Chaloupková, Kladská 5/1489, Praha 2, 12000

(510) (9) nahrané zvukové a zvukově obrazové záznamy; (16) fotografie, periodický a neperiodický tisk, přílohy časopisů, stálá rubrika časopisu, časopisecké seriály, plakáty, prospekty; (41) vydavatelská a nakladatelská činnost.

(511) 9, 16, 41

(210) O-101931

(111) **201120**

(220) 18.07.1995

(151) 26.06.1997

(540)



(730) **RNDr. Karel Gebauer**, Třemešné - Dubec č. 24, Přimda, 34806, CZ

(740) Ing. Kučera Zdeněk, Padělký 548 (P.O.BOX 92), Slušovice, 76315

(510) (1) sladidla umělá; (5) dietetické přípravky jako vitaminové a jiné přípravky pro léčebné účely; (30) dietetické přípravky jako přírodní sladidla; (32) dietetické přípravky jako nápoje a přípravky pro přípravu nápojů.

(511) 1, 5, 30, 32

(210) O-102091

(111) **201121**

(220) 18.07.1995

(151) 26.06.1997

(540)

### WASCATOR

(730) **Aktiebolaget Electrolux**, Luxbacken 1, Stockholm, SE

(740) Čermák Hořejš Myslíl a spol., JUDr. Jan Matějka, Národní 32, Praha 1, 11000

(510) (7) pračky, mandly pro prádelny, žehlicí stroje a lisy pro prádelny; (11) odstředivé sušičky, bubnové sušičky.

(511) 7, 11

(210) O-102108

(111) **201127**

(220) 21.07.1995

(151) 26.06.1997

(540)

### CAMPOFORT

(730) **AGRA GROUP a. s.**, Tovární 9, Střelské Hoštice, 38715, CZ

(740) Bartoloměj Kouba, patentový zástupce, Mánesova 1200, Strakonice 1, 38601

(510) (1) hnojiva.

(511) 1

(210) O-102232

(111) **201140**

(220) 10.08.1995

(151) 26.06.1997

(540)

### GENTRAN:SERVER

(730) **STERLING COMMERCE, INC.**, 300 Crescent Court, Dallas, TX, US

(740) PATENTSERVIS Praha a.s., Jivenská 1273/1, Praha 4, 14021

(510) (9) počítačový podnikový, zaměnitelný, výměnný software integrující elektronická data umožňující překlad dokumentů, komunikaci a audit na jedné bázi; (16) tištěné instrukční manuály prodávané jako jednotka.

(511) 9, 16

(210) O-102687

(111) **201216**

(220) 30.10.1995

(151) 26.06.1997

(540)



- (730) **CEMOD - CZ a. s.**, Průmyslová 390, Pardubice, 53236, CZ  
 (740) **VYSKOČIL, KROŠLÁK a spol.** Advokátní a patentová kancelář, Dana Lukajová, Petráská 12, Praha 1, 11000  
 (510) (7) pračky, šicí stroje; (9) televizory, osobní počítače; (11) chladničky; (39) pronajímání chladniček; (41) pronajímání televizních přístrojů; (42) pronajímání elektrických přístrojů a spotřebního zboží zejména praček, šicích strojů, osobních počítačů.  
 (511) 7, 9, 11, 39, 41, 42  
 (210) O-105342

- (111) **201217**  
 (220) 30.10.1995  
 (151) 26.06.1997  
 (540)



- (730) **CEMOD - CZ a. s.**, Průmyslová 390, Pardubice, 53236, CZ  
 (740) **VYSKOČIL, KROŠLÁK a spol.** Advokátní a patentová kancelář, Dana Lukajová, Petráská 12, Praha 1, 11000  
 (510) (1) hnojiva; (2) nátěrové hmoty, ředidla; (3) mýdla, šampony, čistící prostředky, kosmetické přípravky, prací prostředky; (4) svíčky; (5) desinfekční prostředky, lékárníčky včetně základních zdravotnických potřeb; (6) kování, plechy a železné profily, hutní druhovýrobky, spojovací materiál, kovové vodovodní potrubí, pastí na zvěř; (7) pračky, elektrické kuchyňské stroje, obráběcí stroje, míchačky a další potřeby pro stavebníky, elektrické pily, pletací a šicí stroje včetně náhradních dílů k nim; (8) jídelní příbory, nožičské zboží, drobné nástroje a nářadí, zahradnické nářadí, nože lovecké, holicí a stříhací stroje; (9) vysavače, videorekordéry, radiopřijímače, magnetofony, gramofony, CD přehrávače, občanské radiostanice, elektroinstalační materiál, váhy osobní i kuchyňské, dalekohledy, fotoaparáty, promítací přístroje, baterie; (11) chladničky, elektrické vařiče, elektrické sporáky a elektrické trouby, osvětlovací tělesa, žárovky, zářivky, bateriové svítlny, svítlny na jízdní kola, elektrická otopná tělesa, mrazničky, příslušenství a náhradní díly uvedených výrobků, kamna a sporáky plynové, petrolejové, naftové a na tuhá paliva, jejich armatury a náhradní díly jako příslušenství, zapalovače plynu, zdravotní keramika, vodovodní instalace pro zásobování vodou, vodovodní kohoutky; (12) přívěsy za auta, lodě, jízdní kola včetně jejich příslušenství a dílů, jednostopá motorová vozidla, dopravní vozíky, přívěsy, dětské kočárky a dětské sedačky, kolečka pro stavebníky; (13) střelné zbraně, lovecké a sportovní náboje; (14) hodiny, hodinky, bižuterie, zlacené zboží; (15) hrací skříňky; (16) folie a tašky z plastických hmot, toaletní papír, papírenské zboží, mechanické tužky, hrací karty, dopisní papíry, rýsovací a školní potřeby, kancelářské potřeby, lepenky, pohlednice, známky, mapy a knihy; (17) materiály k těsnění, ucpání koudelí a k izolaci; (18) sluníky, batohy a kufry, kožená galanterie; (19) vodovodní potrubí, sklo ploché, stavebniny, zahradní domky, montované chaty; (20) nábytek dřevěný, kovový, čalouněný, zahradní, spací pytle, lehátka; (21) kovové nádoby, mechanické kuchyňské stroje, drobné kuchyňské potřeby, nádoby a pomůcky z plastických hmot, izolační láhve, porcelánové a skleněné nádoby, užitkové sklo, ozdobné sklo, sklo malované, zlacené, hrnčířské výrobky, vařiče benzinové, plynové, petrolejové a jejich náhradní díly, kartáčnické zboží, květináče, pastí na myši; (22) stany; (24) dekorační látky, ložní prádlo, ručníky a utěrky, příkrývky ložní a stolní; (25) dámské, pánské

a dětské oděvy, pletené ošacení, dámské a pánské prádlo, sportovní ošacení, punčochové zboží, župany, obuv dámská a pánská, sportovní obuv; (26) textilní galanterie; (27) koberce a podlahové krytiny; (28) hračky dřevěné, kovové, plastické a plyšové, hračky mechanické, stavebnice, panenky a hračky na dálkové ovládání, posilovací trenažery a další sportovní potřeby, rakety, míče, lyže všech typů, saně, skiboby, brusle, hokejové hole, potřeby pro rybáře; (35) předvádění průmyslového zboží; (37) servisní zajištění pronajatého průmyslového zboží (televizní přístroje, chladničky, pračky, šicí stroje, osobní počítače); (39) pronájem chladniček; (41) pronájem televizních přístrojů; (42) pronájem průmyslového zboží (pračky, šicí stroje, osobní počítače), poradenská činnost.  
 (511) 1, 2, 3, 4, 5, 6, 7, 8, 9, 11, 12, 13, 14, 15, 16, 17, 18, 19, 20, 21, 22, 24, 25, 26, 27, 28, 35, 37, 39, 41, 42  
 (210) O-105343

- (111) **201512**  
 (220) 03.07.1996  
 (151) 26.06.1997  
 (540)

**BUSINESS PARK KOŠÍŘE**

- (730) **ABATIS a. s.**, Jinonická 80, Praha 5 - Košiče, 15800, CZ  
 (510) (1) chemické výrobky určené pro průmysl, vědy a fotografii, jakož i pro zemědělství, zahradnictví a lesnictví, umělé pryskyřice v surovém stavu, plastické hmoty v surovém stavu, hnojiva pro půdu, hasící prostředky, prostředky pro kalení a letování kovů, chemické výrobky určené pro konzervování potravin, tříslicí materiály, lepidla pro průmysl; (2) barvy, nátěry, laky, ochranné výrobky proti korozi a proti deratizaci dřeva, barviva, mořidla, přírodní pryskyřice v surovém stavu, kovy listkové a práškové pro malíře, dekoratery a umělce; (3) přípravky pro bělení a jiné prostředky ku praní, přípravky pro čištění, odmašťování a broušení, mýdla, parfumerie, vonné oleje, kosmetika, vlasové vody (lotions), zubní pasty; (4) mazadla, výrobky pro pohlcování, polévání prachu, paliva, osvětlovací látky, svíčky, knoty; (5) výrobky hygienické, diabetické přípravky pro léčebné účely, potraviny pro batolata, náplastě, materiál pro obvazy, dezinfekční přípravky, výrobky pro hubení škodlivých zvířat, fungicidy, herbicidy; (6) obecné kovy a jejich slitiny, kovové stavební materiály, kovové stavební materiály přenosné, kovové materiály pro železnice, kabely a kovové dráty neelektrické, kovové potřeby zámečnické a klempířské, kovové trubky, safes (skříňky na klenoty), kovové výrobky, které nejsou uvedeny v jiných třídách, rudy; (7) stroje a obráběcí stroje, motory (s výjimkou motorů pro pozemní vozidla), spojky a transmisní zařízení mimo ty, která jsou pro pozemní vozidla, zemědělské nářadí, líhne pro vejce; (8) nářadí a přístroje s ručním pohonem, nože, vidličky a lžíce, sečné zbraně, břitvy; (9) aparáty a přístroje vědecké, námořní, geodetické, elektrické, fotografické, filmové, optické, přístroje pro vážení, měření, signalizaci, kontrolu (inspekci), záchranu a přístroje učební, aparáty pro záznam, převod, reprodukci zvuku nebo obrazu, automatické distributory a mechanismy na mince, zapisovací pokladny (záznam), kalkulační stroje, přístroje pro zpracování informací a počítače, hasící přístroje; (10) chirurgické přístroje a zařízení lékařské, zubní a veterinářské, údy, oči a zuby umělé, orthopedické potřeby, materiál na sešívání ran; (11) přístroje pro osvětlení, topení, výrobu páry, přístroje chladicí pro sušení, ventilaci, distribuci vody a zdravotní zařízení; (12) vozidla, dopravní prostředky pozemní, vzdušné nebo vodní; (14) vzácné kovy a jejich slitiny a výrobky z těchto látek nebo postříbřeného nebo pozlaceného kovu, nejsou-li uvedeny v jiných třídách, klenoty, bižuterie, drahokamy, hodinářské potřeby a chronometrické přístroje; (15) hudební nástroje; (16) papír, lepenka a výrobky z těchto materiálů, které nejsou zařazeny do jiných tříd, tiskárenské výrobky, potřeby pro knižní vazby, fotografie, papírenské zboží, lepidla pro papírenství nebo domácnost, materiál pro umělce, štětky, psací stroje a kancelářské potřeby (vyjímaje nábytek), učební pomůcky s výjimkou aparátů, plastické obaly (nezářazené do jiných tříd), hrací karty, písmena pro tiskárny, štočky; (17) kaučuk, gutaperča, guma, asbest, slída a výrobky z těchto

materiálů, které nejsou zahrnuty do jiných tříd, plastické hmoty a výrobky polozpracované, materiály k těsnění, ucpání koudelí a k izolaci, ohebné trubky nekovové; ((18) kůže, imitace kůže, výrobky z těchto materiálů, které nejsou zahrnuty do jiných tříd, kůže ze zvířat, kufry, deštníky, slunečníky a hole, biče a sedlářské výrobky; (19) stavební materiály nekovové, neohébné trubky nekovové pro stavebnictví, asfalt, směla, přenosné konstrukce nekovové, nekovové pomníky; (20) nábytek, zrcadla, rámy, výrobky nejmenované v jiných třídách ze dřeva, korku, rákosu, vrbového proutí, z rohu, kosti, slonoviny, z kostic, želvoviny, jantaru, perleti, mořské pěny, náhražky všech těchto materiálů nebo náhražky z plastických hmot; (21) náčiní a nádoby pro domácnost nebo kuchyň (nikoliv z drahých kovů, ani postříbřených nebo pozlacených kovů), hřebeny a mycí houby, kartáče (s výjimkou štětců), materiály pro výrobu kartáčů, čisticí prostředky, třísky železné, sklo surové nebo opracované (s výjimkou stavebního skla), sklo, porcelán, majolika neobsažené v jiných třídách; (22) lana, provazy, sítky, stany, plachty, plachtoviny, pytle (neobsažené v jiných třídách), materiál na vycpávky (s výjimkou kaučuku nebo plastických hmot), textilní materiály ze surových vláken; (23) vlákna pro textilní účely; (24) tkaniny a textilní výrobky, které nejsou uvedeny v jiných třídách, pokrývky ložní a ubrusy; (25) oděvy, obuv, kloboučnické zboží; (26) krajky a výšivky, stuhy a tkaničky, knoflíky, háčky a očka, poutka - galanterie, špendlíky a jehly, umělé květiny; (27) koberce, rohožky, rohože, linoleum a jiné obklady podlah, tapety na stěny nikoliv textilní; (28) hry, hračky, potřeby pro gymnastiku a sport, které nejsou uvedeny v jiných třídách, vánoční ozdoby; (29) maso, ryby, drůbež a zvěřina, masové výtazky, ovoce a zelenina konzervované, sušené a zavařené, želé, džemy, kompoty, vejce, mléko a mléčné výrobky, oleje a tuky jedlé; (30) káva, čaj, kakao, cukr, rýže, tapioka, kávové náhražky, med, sirup melasový, droždí pro kynutí, sůl, hořčice, omáčky (k ochucení), koření, led pro osvěžení; (31) výrobky zemědělské, zahradnické, lesní a zrní neuvedené v jiných třídách, živá zvířata, čerstvé ovoce a zelenina, osivo, rostliny a květiny, krmivo pro zvířata, slad; (32) piva, minerální vody, šumivé nápoje a jiné nápoje nealkoholické, nápoje a šťávy ovocné, sirupy a jiné přípravky ke zhotovování nápojů; (33) alkoholické nápoje (s výjimkou pív); (34) tabák, potřeby pro kuřáky, zápalky; (35) propagační činnost, pomoc při řízení obchodní činnosti, obchodní administrativa, kancelářské práce; (36) zprostředkovatelské služby, pojištění, finanční, peněžní, nemovitostní; (37) stavebnictví, opravy, instalační služby; (39) doprava, obaly a skladování zboží, organizování cest; (40) zpracování materiálů; (41) výchova, školení, zábava, sportovní a kulturní aktivity; (42) restaurace (strava), nocleh dočasný (poskytnutí dočasného noclehu), péče léčebná, hygienická a kosmetická, služby veterinářské a zemědělské, služby právní, rešerše vědecké a průmyslové, programování počítači.

(511) 1, 2, 3, 4, 5, 6, 7, 8, 9, 10, 11, 12, 14, 15, 16, 17, 18, 19, 20, 21, 22, 23, 24, 25, 26, 27, 28, 29, 30, 31, 32, 33, 34, 35, 36, 37, 39, 40, 41, 42

(210) O-112728

(111) **201803**  
(220) 29.06.1995  
(151) 28.07.1997  
(540)



(730) **MAPLE LEAF FOODS INC./LES ALIMENTS MAPLE LEAF INC.**, 30 St. Clair Avenue West, Toronto, CA  
(740) ČERVENKA, KLEINTOVÁ, TURKOVÁ Patentová, známková a právní kancelář, Mgr. Jana Turková, Budečská 6/974, Praha 2, 12000  
(510) (31) krmiva pro zvířata a potraviny pro domácí zvířata.

(511) 31  
(210) O-101638

(111) **201821**  
(220) 17.07.1995  
(151) 28.07.1997  
(540)



(730) **Lister-Petter Limited**, Dursley, Gloucestershire GL11 4HS, GB

(740) KOREJZOVÁ & SPOL. v.o.s., JUDr. Zdeňka Korejzová, Spálená 29, Praha 1, 11000

(510) (7) motory (s výjimkou motorů pro pozemní vozidla), elektrické generátory, čerpadla, zemědělské stroje a nářadí, strojní nůžky a postřihovačky pro zvířata, části a příslušenství pro tyto výrobky; (12) motory pro pozemní dopravní prostředky; (37) montáž, údržba a oprava motorů, elektrických generátorů, čerpadel, zemědělských strojů a nářadí a strojních nůžek a stříhacích nástrojů pro zvířata; (42) konzultační a poradenské služby vztahující se k výše uvedeným výrobkům.

(511) 7, 12, 37, 42  
(210) O-102055

(111) **201839**  
(220) 27.07.1995  
(151) 28.07.1997  
(540)

### 5 P Agency, spol. s r.o.

(730) **5 P Agency, spol. s r.o.**, VI. Pittnerové 9, Brno, 62100, CZ  
(740) BOHEMIA PATENT, Ing. Jana Vandělíková, Umělecká 6, Praha 7, 17000

(510) (35) zprostředkovatelská činnost, zejména direct mail, direct marketing; (36) zprostředkování komodit; (42) zprostředkování výměny korespondence.

(511) 35, 36, 42  
(210) O-102365

(111) **201918**  
(220) 11.09.1995  
(151) 28.07.1997  
(540)



(730) **UNIVER, spol. s r. o.**, Přepešská 1809, Turnov, 51101, CZ  
(510) (3) přípravky pro čištění a konzervaci; (4) oleje, maziva; (7) kovoobráběcí stroje, hydraulické dílenské lisy, kompresory, strojní automobilové zvedáky, stroje pro montáž a demontáž pneumatik, strojní pneumatické nářadí, strojní zařízení pro rovnání karoserií, autogenní svařovací přístroje, mycí stroje, úklidové a čisticí stroje pro účely autoopravenství, vyvažovačky kol, strojní pneumatické; (8) ruční speciální nářadí, nástroje a přípravky pro autoopravenství, ruční autoklempířské nářadí, ruční automobilové zvedáky, ruční mazací lisy; (9) motortestery, kompresiometry, testery automobilních systémů zejména brzdových okruhů, okruhů chlazení a topení, přístroje a přípravky pro seřizování vstříkovacích čerpadel a trysek, přístroje pro měření spotřeby

paliva a testery provozních a brzdových kapalin, testery tloušťky laku, nabíjecí a startovací zdroje, zkoušečky baterií, zkušebny brzd, přístroje pro vyvažování kol a měření jejich geometrie, plazmové řezací přístroje, odporová svařovací zařízení, servisní vysavače; (11) technologická vдуchotechnika; (12) pojízdné montážní vozíky; (20) dílenský nábytek.

(511) 3, 4, 7, 8, 9, 11, 12, 20  
(210) O-103675

(111) **201972**  
(220) 26.10.1995  
(151) 28.07.1997  
(540)



(730) **Žatec Hop Company a.s.**, U Kolejí 8, č.p. 317, Praha 6, 16100, CZ  
(740) BOHEMIA PATENT, Ing. Jana Vanděliková, Umělecká 6, Praha 7, 17000  
(510) (31) chmel.  
(511) 31  
(210) O-105267

(111) **202046**  
(220) 21.11.1995  
(151) 28.07.1997  
(540)

### NEUTRINO

(730) **ONX Software Systems Ltd.**, 175 Terence Matthews Crescent, Kanata, Ontario, CA  
(740) Patentová kancelář Kania, Sedlák, Smola, Ing. Kania František, Mendlovo nám. 1a, Brno, 60300  
(510) (9) aparáty a přístroje vědecké, námořní, geodetické, elektrické, fotografické, filmové, optické, přístroje pro vážení, měření, signalizaci, kontrolu (inspekci), záchranu a přístroje učební, aparáty pro záznam, převod, reprodukci zvuku nebo obrazu, magnetické suporty zvukových záznamů, gramofonové desky, automatické distributory a mechanismy na mince, zapisovací pokladny, kalkulační stroje, přístroje pro zpracování informací a počítače, hasicí přístroje, počítačový software, software operačních systémů; (16) dokumentace, návody a manuály týkající se počítačového softwaru, softwaru operačních systémů, elektrických aparátů a přístrojů.  
(511) 9, 16  
(210) O-106099

(111) **202076**  
(220) 05.01.1996  
(151) 28.07.1997  
(540)

### SALTEK

(730) **SALTEK s.r.o.**, Mezní 4, Ústí nad Labem, 40011, CZ  
(740) Ing. Sedláčková Vlasta, Ke Kateřinkám 1393, Praha 4, 14900  
(510) (9) aparáty a přístroje vědecké, námořní, geodetické, elektrické včetně zařízení proti pulsnímu přepětí, fotografické, filmové, optické přístroje pro vážení, měření, signalizaci, kontrolu (inspekci), záchranu a přístroje učební, aparáty pro záznam, převod, reprodukci zvuku nebo obrazu, magnetické suporty zvukových záznamů, gramofonové desky, automatické distributory a mechanismy na mince, zapisovací pokladny (záznam), kalkulační stroje, přístroje pro zpracování informací a počítače, hasicí přístroje; (12) dopravní prostředky pozemní, vzdušné a vodní; (16) kancelářské potřeby, tiskoviny, psací stroje, papírenské zboží; (35) zprostředkování obchodních

záležitostí.

(511) 9, 12, 16, 35  
(210) O-107482

(111) **202077**  
(220) 05.01.1996  
(151) 28.07.1997  
(540)

### EISBRAU

(730) **Winerite Limited**, Leeds No. 4 Bond Gelderd Road, Leeds LS12 6HJ, GB  
(740) Advokátní a patentová kancelář Traplová, Hakr, Kubát, JUDr. Traplová Jarmila, Přístavní 24, Praha 7, 17000  
(510) (32) piva.  
(511) 32  
(210) O-107484

(111) **202328**  
(220) 19.04.1996  
(151) 29.07.1997  
(540)



(730) **Alexandr Dlouhý**, Jinonická 805/57, Praha 5, 15000, CZ  
(740) Ing. Sedláčková Vlasta, Ke Kateřinkám 1393, Praha 4, 14900  
(510) (7) stavební mechanismy, obráběcí stroje, výtahy, pracovní plošiny, zemědělské nářadí; (9) měřicí a regulační technika zejména vodoměry a měřiče tepla, bytová, domovní a průmyslová regulace a řídicí systémy, aparáty a přístroje vědecké, námořní, geodetické, elektrické, fotografické, filmové, optické, přístroje pro vážení, měření, signalizaci, kontrolu, přístroje pro zpracování informací; (11) přístroje pro osvětlení, topení, výrobu páry, vaření, chlazení, sušení, ventilaci, distribuci vody a zdravotní zařízení, kotle a hořáky plynové, olejové a kombinované (olej a plyn), zateplovací systémy; (12) dopravní prostředky pozemní, vodní a vzdušné; (36) pronájem věci movitých a nemovitých, činnost realitní kanceláře.  
(511) 7, 9, 11, 12, 36  
(210) O-110530

(111) **202637**  
(220) 04.04.1995  
(151) 26.08.1997  
(540)



(730) **Comenius Panevropská společnost pro kulturu, vzdělávání a vědecko technickou spolupráci**, nám. Kinských 6, Praha 5, 15037, CZ  
(740) PROPATENT - patentová známková grafická kancelář, Ing. Jarmila Loskotová, K Závětinám 727, Praha 5, 15500  
(510) (41) poskytování služeb v oblasti kultury, vzdělávání a vědeckotechnického rozvoje, zaměřeného zvláště na oblast řízení, bankovníctví a peněžnictví a na přenos a aplikace nejmodernějších výsledků vědeckého výzkumu, organizování odborných mezinárodních i vnitrostátních kongresů, seminářů, přednášek a školení na klíč, a to zejména v oblasti bankovníctví, peněžnictví, školství, vzdělávání, telekomunikací a přenosových médií, obchodu a průmyslu s

cílem podpořit ekonomickou transformaci ČR, sjednávání kulturních akcí se zahraničními i českými kulturními institucemi - výstav, symposií, seminářů, praktických stáží a individuálních výměn umělců, odborníků a studentů, technická pomoc OSN - náborové služby pro agencie OSN a příprava čs. specialistů pro práci podle jejich požadavků; (42) poskytování plného servisu v oblasti pořádání valných hromad, podnikových školení, prezentací výrobků a služeb, organizace vrcholových jednání v oblasti politického, kulturního a společenského života společnosti, včetně péče o V.I.P., služby v oblasti přípravy a realizace společenských večerů, galavečerů, koktejlů, recepcí.

(511) 41, 42  
(210) O-98930

(111) **202701**  
(220) 21.07.1995  
(151) 26.08.1997  
(540)

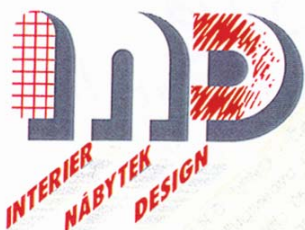

(730) **Ing.arch.Mojmír STUPŇÁNEK**, Šimáčkova 324/70, Brno, 62800, CZ  
(740) KANIA, SEDLÁK, SMOLA Patentová a známková kancelář, Ing. Jiří Malůšek, Mendlovo nám. 1a, Brno, 60300  
(510) (10) nábytek pro lékaře a lékárny; (11) svítidla; (20) kancelářský nábytek a nábytek pro obchodní prostory, sedací nábytek; (27) koberce; (42) architektonické služby.  
(511) 10, 11, 20, 27, 42  
(210) O-102219

(111) **202717**  
(220) 18.08.1995  
(151) 26.08.1997  
(540)

### JanaCzech - Beer

(730) **Pivovar Janáček, a. s.**, Neradice 369, Uherský Brod, 68816, CZ  
(740) BOHEMIA PATENT, Ing. Jana Vandělková, Umělecká 6, Praha 7, 17000  
(510) (31) slad; (32) pivo.  
(511) 31, 32  
(210) O-102973

(111) **202718**  
(220) 18.08.1995  
(151) 26.08.1997  
(540)

### Olšavan

(730) **Pivovar Janáček, a. s.**, Neradice 369, Uherský Brod, 68816, CZ  
(740) BOHEMIA PATENT, Ing. Jana Vandělková, Umělecká 6, Praha 7, 17000  
(510) (31) slad; (32) pivo.  
(511) 31, 32  
(210) O-102974

(111) **202719**  
(220) 18.08.1995  
(151) 26.08.1997  
(540)

### Comenius

(730) **Pivovar Janáček, a. s.**, Neradice 369, Uherský Brod, 68816, CZ  
(740) BOHEMIA PATENT, Ing. Jana Vandělková, Umělecká 6, Praha 7, 17000  
(510) (31) slad; (32) pivo.  
(511) 31, 32

(210) O-102975

(111) **202810**  
(220) 19.10.1995  
(151) 26.08.1997  
(540)

### BUDGET

(730) **BUDGET RENT A CAR SYSTEM, INC.**, 6 Sylvan Way, Parsippany, NJ, US  
(740) Společná advokátní kancelář Všeťečka Zelený Švorčák Kalenský a partneři, JUDr. Pavel Zelený, Hálkova 2, Praha 2, 12000  
(510) (39) půjčování a leasing motorových vozidel.  
(511) 39  
(210) O-105021

(111) **202826**  
(220) 01.11.1995  
(151) 26.08.1997  
(540)



(730) **LOUIS VUITTON MALLETTIER**, 2, rue du Pont-Neuf, 75001 Paris, FR  
(740) TRAPLOVÁ-HAKR-KUBÁT Advokátní a patentová kancelář, JUDr. Jarmila Traplová, Přístavní 24, Praha 7, 17000  
(510) (14) výrobky z drahých kovů nebo jimi potažených jako pudřenky z drahých kovů, skříňky na klenoty z drahých kovů, kuřácké popelníky, pouzdra na doutníky a cigarety, doutníkové a cigaretové špičky, klenotnické výrobky jako náhrdelníky, náramky, náušnice, prsteny, kroužky na klíče, přezky, manžetové knoflíky, přívěsky, jehlice, brože, špendlíky, hodinářské a časoměřičské přístroje, zejména hodinky, náramkové hodinky, pásky k náramkovým hodinkám, pouzdra na hodinky, cestovní budíky, hodiny, chronografy, chronometry; (16) výrobky z papíru nebo lepenky, zejména pytle a balící papír, papírové nebo lepenkové sáčky a krabice, kartonové krabice na klobouky, akvarely, grafické tisky, divadelní scénáře, architektonické modely, tiskoviny jako skládačky, alba, atlasy, brožury, mapy, pohlednice, katalogy, nálepky (nikoli textilní), knihy, obrázkové časopisy, publikace, periodický tisk, knihvazačský materiál, fotografie, papírnické výrobky zejména psací tabulky pro školáky, psací bloky, kreslicí bloky, pijavý papír, knihy na poznámky, kalendáře, zápisníky, pouzdra na pečetě, razítkovací podušky, obálky, dopisní papír, indexy, lepidla pro papírnické účely nebo pro domácnost, materiál pro umělce, štětce, psací stroje a kancelářské zařízení (s výjimkou nábytku) jako podnosy na dopisy, nože na papír, tužky, psací náčiní, prohlubně na kalamáře na psacích stolech, váhy na papír, násadky, psací podložky, pera, instrukční a výukový materiál (s výjimkou přístrojů), materiály z umělých hmot k balícím účelům (nezařazené do jiných tříd), hrací karty, litery, štočky; (18) výrobky z kůže nebo z náhražek kůže nezařazené do jiných tříd, cestovní brašny, kufrы s příhradkami na oděvy, cestovní pytle na oděvy, kufrы, kufríky, necesséry na toaletní potřeby, krabice z kůže nebo z koženky, tlumoky, kabelky, plážové tašky, nákupní tašky, kabely přes rameno, aktovky, diplomatky na dokumenty, lovecké brašny, obaly kožené nebo z náhražek kůže, výrobky z jemné kůže zejména náprsní tašky, peněženky, klíčenky, pouzdra na navštívenky, pouzdra na šekové knížky, deštníky, slunečníky, hole se sedačkou; (19) oděvní součásti pro muže a ženy jako svetry, košile, vesty, nepromokavé oblečení, pulovery, bundy (parky), pásky, šály, řemeny, šerpy, obuv, pokrývky hlavy.  
(511) 14, 16, 18, 19  
(210) O-105450



(111) **202827**  
(220) 01.11.1995  
(151) 26.08.1997  
(540)

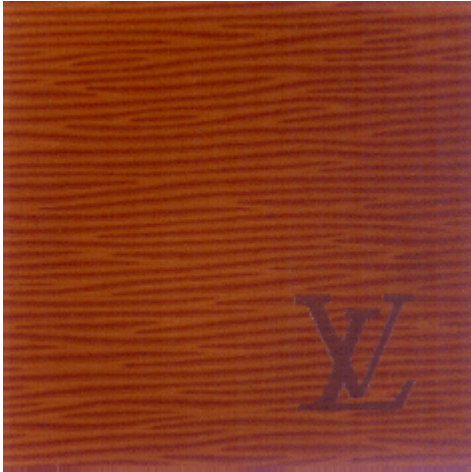

(730) **LOUIS VUITTON MALLETIER**, 2, rue du Pont-Neuf,  
75001 Paris, FR  
(740) TRAPLOVÁ-HAKR-KUBÁT Advokátní a patentová kancelář,  
JUDr. Jarmila Traplová, Přístavní 24, Praha 7, 17000  
(510) (18) výrobky z kůže nebo z náhražek kůže nezařazené do  
jiných tříd, cestovní brašny, kufry s příhradkami na oděvy,  
cestovní pytle na oděvy, kufry, kufříky, necesséry na toaletní  
potřeby, krabice z kůže nebo z koženky, tlumoky, kabelky,  
plážové tašky, nákupní tašky, kabely přes rameno, aktovky,  
diplomatky na dokumenty, lovecké brašny, obaly kožené nebo  
z náhražek kůže, výrobky z jemné kůže zejména náprsní tašky,  
peněženky, klíčenky, pouzdra na navštívenky, pouzdra na  
škové knížky, deštníky, slunečníky, hole se sedačkou.  
(511) 18  
(210) O-105451

(111) **202829**  
(220) 01.11.1995  
(151) 26.08.1997  
(540)



(730) **LOUIS VUITTON MALLETIER**, 2, rue du Pont-Neuf,  
75001 Paris, FR  
(740) TRAPLOVÁ-HAKR-KUBÁT Advokátní a patentová kancelář,  
JUDr. Jarmila Traplová, Přístavní 24, Praha 7, 17000  
(510) (18) výrobky z kůže nebo z náhražek kůže nezařazené do  
jiných tříd, cestovní brašny, kufry s příhradkami na oděvy,  
cestovní pytle na oděvy, kufry, kufříky, necesséry na toaletní  
potřeby, krabice z kůže nebo z koženky, tlumoky, kabelky,  
plážové tašky, nákupní tašky, kabely přes rameno, aktovky,  
diplomatky na dokumenty, lovecké brašny, obaly kožené nebo  
z náhražek kůže, výrobky z jemné kůže zejména náprsní tašky,  
peněženky, klíčenky, pouzdra na navštívenky, pouzdra na  
škové knížky, deštníky, slunečníky, hole se sedačkou.  
(511) 18  
(210) O-105453

(111) **202828**  
(220) 01.11.1995  
(151) 26.08.1997  
(540)

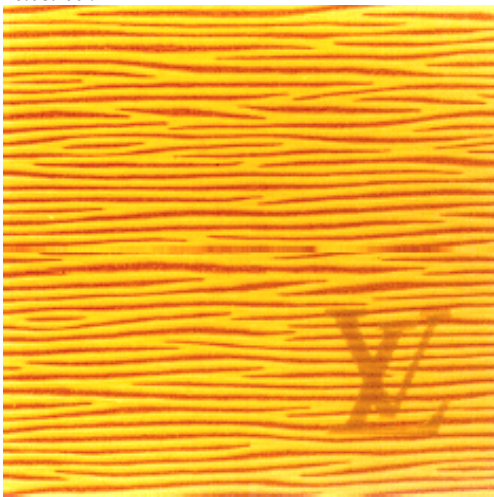

(730) **LOUIS VUITTON MALLETIER**, 2, rue du Pont-Neuf,  
75001 Paris, FR  
(740) TRAPLOVÁ-HAKR-KUBÁT Advokátní a patentová kancelář,  
JUDr. Jarmila Traplová, Přístavní 24, Praha 7, 17000  
(510) (18) výrobky z kůže nebo z náhražek kůže nezařazené do  
jiných tříd, cestovní brašny, kufry s příhradkami na oděvy,  
cestovní pytle na oděvy, kufry, kufříky, necesséry na toaletní  
potřeby, krabice z kůže nebo z koženky, tlumoky, kabelky,  
plážové tašky, nákupní tašky, kabely přes rameno, aktovky,  
diplomatky na dokumenty, lovecké brašny, obaly kožené nebo  
z náhražek kůže, výrobky z jemné kůže zejména náprsní tašky,  
peněženky, klíčenky, pouzdra na navštívenky, pouzdra na  
škové knížky, deštníky, slunečníky, hole se sedačkou.  
(511) 18  
(210) O-105452

(111) **202830**  
(220) 01.11.1995  
(151) 26.08.1997  
(540)



(730) **LOUIS VUITTON MALLETIER**, 2, rue du Pont-Neuf,  
75001 Paris, FR  
(740) TRAPLOVÁ-HAKR-KUBÁT Advokátní a patentová kancelář,  
JUDr. Jarmila Traplová, Přístavní 24, Praha 7, 17000  
(510) (18) výrobky z kůže nebo z náhražek kůže nezařazené do  
jiných tříd, cestovní brašny, kufry s příhradkami na oděvy,  
cestovní pytle na oděvy, kufry, kufříky, necesséry na toaletní  
potřeby, krabice z kůže nebo z koženky, tlumoky, kabelky,  
plážové tašky, nákupní tašky, kabely přes rameno, aktovky,  
diplomatky na dokumenty, lovecké brašny, obaly kožené nebo  
z náhražek kůže, výrobky z jemné kůže zejména náprsní tašky,  
peněženky, klíčenky, pouzdra na navštívenky, pouzdra na  
škové knížky, deštníky, slunečníky, hole se sedačkou.  
(511) 18

(210) O-105454

(210) O-105456

(111) **202831**

(220) 01.11.1995

(151) 26.08.1997

(540)

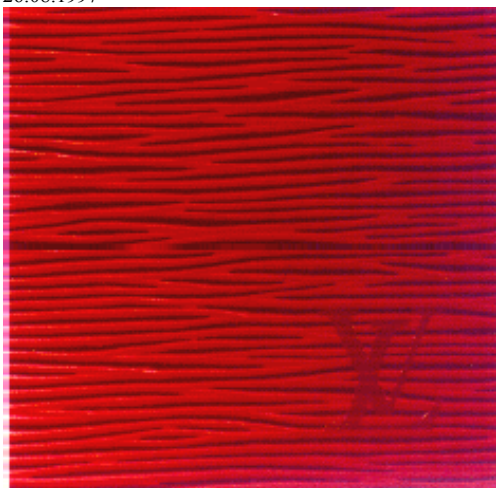

(730) **LOUIS VUITTON MALLETIER**, 2, rue du Pont-Neuf, 75001 Paris, FR

(740) TRAPLOVÁ-HAKR-KUBÁT Advokátní a patentová kancelář, JUDr. Jarmila Traplová, Přístavní 24, Praha 7, 17000

(510) (18) výrobky z kůže nebo z náhražek kůže nezařazené do jiných tříd, cestovní brašny, kufrы s přihrádkami na oděvy, cestovní pytle na oděvy, kufrы, kufříky, necesséry na toaletní potřeby, krabice z kůže nebo z koženky, tlumoky, kabelky, plážové tašky, nákupní tašky, kabely přes rameno, aktovky, diplomatky na dokumenty, lovecké brašny, obaly kožené nebo z náhražek kůže, výrobky z jemné kůže zejména náprsní tašky, peněženky, klíčenky, pouzdra na navštívenky, pouzdra na šekové knížky, deštníky, slunečníky, hole se sedačkou.

(511) 18

(210) O-105455

(111) **202833**

(220) 01.11.1995

(151) 26.08.1997

(540)

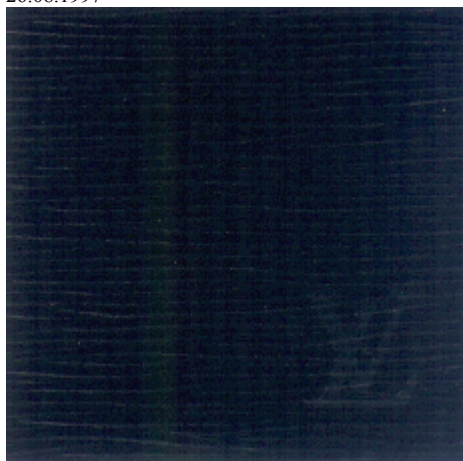

(730) **LOUIS VUITTON MALLETIER**, 2, rue du Pont-Neuf, 75001 Paris, FR

(740) TRAPLOVÁ-HAKR-KUBÁT Advokátní a patentová kancelář, JUDr. Jarmila Traplová, Přístavní 24, Praha 7, 17000

(510) (18) výrobky z kůže nebo z náhražek kůže nezařazené do jiných tříd, cestovní brašny, kufrы s přihrádkami na oděvy, cestovní pytle na oděvy, kufrы, kufříky, necesséry na toaletní potřeby, krabice z kůže nebo z koženky, tlumoky, kabelky, plážové tašky, nákupní tašky, kabely přes rameno, aktovky, diplomatky na dokumenty, lovecké brašny, obaly kožené nebo z náhražek kůže, výrobky z jemné kůže zejména náprsní tašky, peněženky, klíčenky, pouzdra na navštívenky, pouzdra na šekové knížky, deštníky, slunečníky, hole se sedačkou.

(511) 18

(210) O-105457

(111) **202832**

(220) 01.11.1995

(151) 26.08.1997

(540)

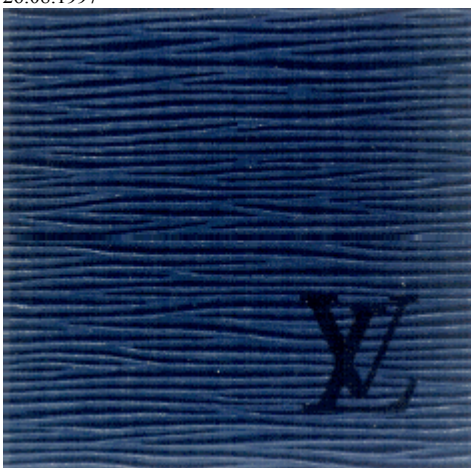

(730) **LOUIS VUITTON MALLETIER**, 2, rue du Pont-Neuf, 75001 Paris, FR

(740) TRAPLOVÁ-HAKR-KUBÁT Advokátní a patentová kancelář, JUDr. Jarmila Traplová, Přístavní 24, Praha 7, 17000

(510) (18) výrobky z kůže nebo z náhražek kůže nezařazené do jiných tříd, cestovní brašny, kufrы s přihrádkami na oděvy, cestovní pytle na oděvy, kufrы, kufříky, necesséry na toaletní potřeby, krabice z kůže nebo z koženky, tlumoky, kabelky, plážové tašky, nákupní tašky, kabely přes rameno, aktovky, diplomatky na dokumenty, lovecké brašny, obaly kožené nebo z náhražek kůže, výrobky z jemné kůže zejména náprsní tašky, peněženky, klíčenky, pouzdra na navštívenky, pouzdra na šekové knížky, deštníky, slunečníky, hole se sedačkou.

(511) 18

(111) **202864**

(220) 23.11.1995

(151) 26.08.1997

(540)

## GAUDEAMUS

(730) **MP SOFT, spol. s r.o.**, Příkop 4, Brno, 60416, CZ

(740) VYSKOČIL, KROŠLÁK a spol. Advokátní a patentová kancelář, Dana Lukajová, Petráská 12, Praha 1, 11000

(510) (9) programové vybavení pro počítače, software určený zejména k vzdělávání, přístroje a nástroje pro výuku, hardware, přístroje kinematografické, fotografické a elektrické, automatické přístroje uváděné v činnost vhozením mince nebo známky, stroje pro záznam, přenos a reprodukci zvuku nebo obrazu, nosiče magnetických záznamů nahrané i nenahrané, zvukové disky, vybavení pro zpracování informací a pro počítače; (16) papír a výrobky z papíru, tiskoviny, časopisy, periodika, knihy, neperiodické publikace, literatura určená především pro vzdělávání, odborná literatura, fotografie, knihařské výrobky, papírnické zboží, lepidla, potřeby pro umělce, štětce, psací stroje a kancelářské potřeby s výjimkou nábytku, učební a školní potřeby a pomůcky s výjimkou přístrojů, hrací karty; (41) výchovná a zábavní činnost, organizování výchovné, zábavní, vzdělávací a kulturní činnosti a akcí, organizování veletrhu pomaturitního vzdělávání, organizování vzdělávacích kursů; (42) programování zejména softwaru pro školství a vzdělávání.

(511) 9, 16, 41, 42

(210) O-106216

(111) **202865**

(220) 23.11.1995

(151) 26.08.1997



(540)

- (730) **MP SOFT, spol. s r.o.**, Příkop 4, Brno, 60416, CZ  
 (740) VYSKOČIL, KROŠLÁK a spol. Advokátní a patentová kancelář, Dana Lukajová, Petráská 12, Praha 1, 11000  
 (510) (9) programové vybavení pro počítače, software určený zejména k vzdělávání, přístroje a nástroje pro výuku, hardware, přístroje kinematografické, fotografické a elektrické, automatické přístroje uváděné v činnosti vhozením mince nebo známky, stroje pro záznam, přenos a reprodukci zvuku nebo obrazu, nosiče magnetických záznamů nahrané i nenahrané, zvukové disky, vybavení pro zpracování informací a pro počítače; (16) papír a výrobky z papíru, tiskoviny, časopisy, periodika, knihy, neperiodické publikace, literatura určená především pro vzdělávání, odborná literatura, fotografie, knihařské výrobky, papírnické zboží, lepidla, potřeby pro umělce, štetce, psací stroje a kancelářské potřeby s výjimkou nábytku, učební a školní potřeby a pomůcky s výjimkou přístrojů, hrací karty; (41) výchovná a zábavní činnost, organizování výchovné, zábavní, vzdělávací a kulturní činnosti a akcí, organizování veletrhu pomaturitního vzdělávání, organizování vzdělávacích kursů; (42) programování zejména softwaru pro školství a vzdělávání.  
 (511) 9, 16, 41, 42  
 (210) O-106217

- (111) **203189**  
 (220) 13.06.1996  
 (151) 26.08.1997  
 (540)

### TISÍCKVĚT

- (730) **Starkl - zahradník, spol. s r.o.**, Kalabousek 1661, Čáslav, 28601, CZ  
 (740) BOHEMIA PATENT, Ing. Jana Vanděliková, Umělecká 6, Praha 7, 17000  
 (510) (1) hnojiva, chemické výrobky.  
 (511) 1  
 (210) O-112121

- (111) **203211**  
 (220) 27.06.1996  
 (151) 26.08.1997  
 (540)

### GREIF

- (730) **Ing. Karel Greif**, Kubíkova 1381/18, Praha 8, 18200, CZ  
 (740) JUDr. Aleš Zábrš, advokát a patentový zástupce, Na Beránce 2, Praha 6, 16000  
 (510) (6) tlumiče hluku všeho druhu kovové; (16) obrazy, umělecké předměty z papíru, malby, plakáty, tiskoviny; (17) akustické izolace; (31) zemědělské výrobky, živá zvířata, krmiva pro dobytek, čerstvé ovoce a zelenina; (35) inzertní, reklamní a propagační činnost.  
 (511) 6, 16, 17, 31, 35  
 (210) O-112568

- (111) **203475**  
 (220) 19.07.1995  
 (151) 23.09.1997

(540)

### BONITA

- (730) **FRUIT SHIPPERS LIMITED**, 3 rd Floor, Charlotte House, Charlotte Street, Nassau, BS  
 (740) Fiala, Profous, Maisner & spol. advokátní kancelář, JUDr. Martin Maisner, V Jámě 1, Praha 1, 11000  
 (510) (31) zemědělské, zahradnické a lesnické plody a zrna, čerstvé ovoce a zelenina, semena.  
 (511) 31  
 (210) O-102133

- (111) **203476**  
 (220) 19.07.1995  
 (151) 23.09.1997  
 (540)



- (730) **FRUIT SHIPPERS LIMITED**, 3 rd Floor, Charlotte House, Charlotte Street, Nassau, BS  
 (740) Fiala, Profous, Maisner & spol. advokátní kancelář, JUDr. Martin Maisner, V Jámě 1, Praha 1, 11000  
 (510) (31) zemědělské, zahradnické a lesnické plody a zrna, čerstvé ovoce a zelenina, semena.  
 (511) 31  
 (210) O-102134

- (111) **203477**  
 (220) 19.07.1995  
 (151) 23.09.1997  
 (540)



- (730) **FRUIT SHIPPERS LIMITED**, 3 rd Floor, Charlotte House, Charlotte Street, Nassau, BS  
 (740) Fiala, Profous, Maisner & spol. advokátní kancelář, JUDr. Martin Maisner, V Jámě 1, Praha 1, 11000  
 (510) (31) zemědělské, zahradnické a lesnické plody a zrna, čerstvé ovoce a zelenina, semena.  
 (511) 31  
 (210) O-102135

- (111) **203478**  
 (220) 19.07.1995  
 (151) 23.09.1997

(540)



- (730) **FRUIT SHIPPERS LIMITED**, 3 rd Floor, Charlotte House, Charlotte Street, Nassau, BS  
(740) Fiala, Profous, Maisner & spol. advokátní kancelář, JUDr. Martin Maisner, V Jámě 1, Praha 1, 11000  
(510) (31) zemědělské, zahradnické a lesnické plody a zrna, čerstvé ovoce a zelenina, semena.  
(511) 31  
(210) O-102136

- (111) **203479**  
(220) 26.07.1995  
(151) 23.09.1997  
(540)



- (730) **Mojmír Boček**, Vojtova 734, Kuřim, 66434, CZ  
(740) Doc.Ing. Špaček Jindřich, Sv.Čecha 106a, Brno, 61200  
(510) (3) přípravky bělicí a jiné prací prostředky, přípravky k čištění, leštění, odmašťování a broušení, mýdla, výrobky voňavkářské, eterické oleje, vodičky na vlasy, zubní pasty a jiné drogistické zboží; (5) výrobky zdravotnické, výrobky dietetické k lékařským účelům, potraviny pro děti, náplasti, obvazový materiál, desinfekční prostředky, prostředky k ničení plevele a k hubení živočišných škůdců; (16) papír a výrobky z papíru, lepenka a kartonážní výrobky, tiskoviny, časopisy, periodika, knihy, knihařské výrobky, fotografie, papírnické zboží, lepidla (kancelářská a pro domácnost), potřeby pro umělce, štětce, psací stroje a kancelářské potřeby (kromě nábytku), učební a školní potřeby a pomůcky (kromě přístrojů), hrací karty, tiskařské typy, štočky, obalové materiály z plastických hmot; (17) kaučuk, gutaperča, guma, balata a náhražky, výrobky z těchto hmot pokud nejsou obsaženy v jiných třídách, fólie, desky a tyče z plastických hmot (polotovary), hmoty těsnící, ucpávkové a izolační, osinek, slída a výrobky z nich, hadice (kromě kovových); (18) kůže a imitace kůže, výrobky z nich pokud nejsou obsaženy v jiných třídách, surové kůže, kufrы a cestovní brašny, deštníky, slunečníky a hole, biče, postroje na koně a sedlářské výrobky; (21) drobné nářadí a přenosné nádoby pro domácnost a kuchyni (nikoliv z drahých kovů nebo z kovů plátovaných - dublé), hřebeny a mycí houby, kartáče (s výjimkou štětců), kartáčnický materiál, pomůcky a látky k čištění, drátěnky, sklo surové nebo polozpracované (s výjimkou stavebního skla), zboží skleněné, porcelánové a kameninové neobsažené v jiných třídách; (28) hry, hračky, tělocvičné a sportovní potřeby (s výjimkou oděvů), ozdoby na vánoční stromek.  
(511) 3, 5, 16, 17, 18, 21, 28  
(210) O-102308

- (111) **203487**  
(220) 25.08.1995

(151) 23.09.1997  
(540)



- (730) **Asociace pro poradenství v podnikání**, Veletřní 21, Praha 7, 17001, CZ  
(510) (35) poradenská činnost v oblasti strategie a organizačního rozvoje podniků, v oblasti marketingu, ekonomické poradenství, poradenská činnost v oblasti řízení výroby a služeb, řízení lidských zdrojů; (42) právní poradenství.  
(511) 35, 42  
(210) O-103134

- (111) **203488**  
(220) 31.08.1995  
(151) 23.09.1997  
(540)



- (730) **ROMOTOP, spol. s r. o.**, Suchdol nad Odrou, 74201, CZ  
(740) Ing. Reichel Pavel, Lopatecká 14, Praha 4, 14700  
(510) (11) vytápěcí technika, např. krbová kamna, kuchyňské sporáky, pokojová kamna, kotle, krbové vložky.  
(511) 11  
(210) O-103353

- (111) **203505**  
(220) 03.10.1995  
(151) 23.09.1997  
(540)

### ISEPACIN

- (730) **Schering Corporation**, 2000 Galloping Hill Road, Kenilworth 07033, NJ, US  
(740) KOREJZOVÁ & SPOL. v.o.s., JUDr. Zdeňka Korejzová, Spálená 29, Praha 1, 11000  
(510) (5) výrobky farmaceutické, zvěrolékařské a zdravotnické, výrobky dietetické k lékařským účelům, potraviny pro děti, náplasti, obvazový materiál, hmoty k plombování zubů a na zubní otisky, dezinfekční prostředky, prostředky k ničení plevele a k hubení živočišných škůdců.  
(511) 5  
(210) O-104548

- (111) **203507**  
(220) 03.10.1995  
(151) 23.09.1997  
(540)

### ETHYOL

- (730) **Scherico Ltd.**, Töpferstrasse 5, Lucerne, CH  
(740) KOREJZOVÁ & SPOL. v.o.s., JUDr. Zdeňka Korejzová, Spálená 29, Praha 1, 11000  
(510) (5) výrobky farmaceutické, zvěrolékařské a zdravotnické, výrobky dietetické k lékařským účelům, potraviny pro děti, náplasti, obvazový materiál, hmoty k plombování zubů a na zubní otisky, dezinfekční prostředky, prostředky k ničení plevele a k hubení živočišných škůdců.  
(511) 5  
(210) O-104550

(111) **203511**  
(220) 03.10.1995  
(151) 23.09.1997  
(540)

**FREEDERM**

(730) **Schering Corporation**, 2000 Galloping Hill Road, Kenilworth 07033, NJ, US  
(740) KOREJZOVÁ & SPOL. v.o.s., JUDr. Zdeňka Korejzová, Spálená 29, Praha 1, 11000  
(510) (5) výrobky farmaceutické, zvěrolékařské a zdravotnické, výrobky dietetické k lékařským účelům, potraviny pro děti, náplastí, obvazový materiál, hmoty k plombování zubů a na zubní otisky, dezinfekční prostředky, prostředky k ničení plevele a k hubení živočišných škůdců.  
(511) 5  
(210) O-104555

(111) **203649**  
(220) 19.01.1996  
(151) 23.09.1997  
(540)



(730) **KARPET s.r.o.**, Formanská 296, Praha 4, 14900, CZ  
(740) Patentová, známková, grafická kancelář, Ing. Vlasta Sedláčková, Ke Kateřinkám 1393, Praha 4, 14900  
(510) (18) výrobky z kůže, např. klobouky, čepice, rukavice; (25) kloboučnické zboží, např. klobouky pánské, dámské, plstěné, kožešínové, lýkové, slaměné, z esparta, cylindry, čepice, rukavice, šály a šátky.  
(511) 18, 25  
(210) O-107797

(111) **203650**  
(220) 19.01.1996  
(151) 23.09.1997  
(540)

**UNIGEO**

(730) **UNIGEO a.s.**, ul. Místecká 258, Ostrava - Hrabová, 72002, CZ  
(740) Ing. Sedláčková Vlasta, Ke Kateřinkám 1393, Praha 4, 14900  
(510) (5) lékárnické, veterinářské, hygienické a diabetické výrobky, zejména jednodruhové vegetabilní drogy; (37) provádění inženýrských a průmyslových staveb, sestavování a montáž strojů s hydraulickým a mechanickým pohonem, sanační a asanační práce; (40) kovoobrábění, zámečnictví, nakládání s odpady; (42) laboratorní činnost - technické testování a analýzy, geotechnické práce, provádění projektování a vyhodnocování geologických a hornických prací, posuzování vlivů na životní prostředí, měření emisí a imisí, hornická činnost a činnost hornickým způsobem, vrtné a zemní práce, hydrogeologický a inženýrsko-geologický průzkum za účelem získání doplňujících údajů pro dokumentaci staveb, provádění kontroly zejména útlumových programů v hornictví ČR, projektová činnost v investiční výstavbě, poradenská, konzultační a posudková činnost v geologii, ekologii, hornictví, strojírenství a stavebnictví.  
(511) 5, 37, 40, 42  
(210) O-107811

(111) **203733**  
(220) 11.03.1996  
(151) 23.09.1997

(540)



(730) **Avallonia, a.s.**, Žižkova 2042/24, Plzeň, 30100, CZ  
(740) TICHÝ & POLÁČEK Patentoprávní a známková kancelář, JUDr. Jaromír Tichý, Dominikánská 6, Plzeň, 30112  
(510) (4) tuhá paliva; (6) kovový stavební materiál, zámečnické a klempířské kovové potřeby; (9) elektrická měřicí a regulační zařízení; (11) přístroje pro topení, zařízení pro klimatizaci, topné solární systémy; (19) nekovový stavební materiál; (20) nábytek a jeho části včetně plastických, zrcadla samostatná i jako součást nábytku; (35) obchodní činnost, marketing, obchodní administrativa, reklamní agentura, ekonomická a organizační poradenská činnost; (36) finanční služba společnosti holding, kapitálový trh, cenné papíry, správa nemovitostí, jeho pronájem; (37) stavba budov a silnic, služby malířů, elektroinstalatérů, topenářů, pokrývačů; (39) osobní a nákladní autodoprava, distribuce tepla a elektrické energie, provozování cestovní kanceláře; (40) výroba tepla, výroba elektrické energie, služby klempířů, zámečníků a truhlářů; (42) stavební projekční práce, inženýrská činnost, vypracování studií v oboru tepelného hospodářství, inspekce stavebních projektů.  
(511) 4, 6, 9, 11, 19, 20, 35, 36, 37, 39, 40, 42  
(210) O-109285

(111) **203817**  
(220) 19.04.1996  
(151) 23.09.1997  
(540)

**I.T.A.**

(730) **DLOUHÝ - ITA /Internatinal Trade Agency/**, Jinonická 805, Praha 5, 15000, CZ  
(740) Ing. Sedláčková Vlasta, Ke Kateřinkám 1393, Praha 4, 14900  
(510) (7) stavební mechanizmy, obráběcí stroje, výtahy, pracovní plošiny, zemědělské nářadí; (9) měřicí a regulační technika zejména vodoměry a měřiče tepla, bytová, domovní a průmyslová regulace a řídicí systémy, aparáty a přístroje vědecké, námořní, geodetické, elektrické, fotografické, filmové, optické, přístroje pro vážení, měření, signalizaci, kontrolu, přístroje pro zpracování informací; (11) přístroje pro osvětlení, topení, výrobu páry, vaření, chlazení, sušení, ventilaci, distribuci vody a zdravotní zařízení, kotle a hořáky plynové, olejové a kombinované (olej a plyn), zateplovací systémy; (12) dopravní prostředky pozemní, vodní a vzdušné; (36) pronájem věcí movitých a nemovitých, činnost realitní kanceláře.  
(511) 7, 9, 11, 12, 36  
(210) O-110531

(111) **203967**  
(220) 03.07.1996  
(151) 23.09.1997  
(540)

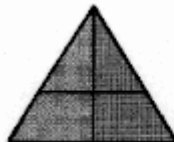
**ABATIS**

(730) **ABATIS a. s.**, Jinonická 80, Praha 5 - Košíře, 15800, CZ  
(510) (1) chemické výrobky určené pro průmysl, vědu a fotografii, jakož i pro zemědělství, zahradnictví a lesnictví, umělé pryskyřice v surovém stavu, plastické hmoty v surovém stavu, hnojiva pro půdu, hasicí přístroje, prostředky pro kalení a letování kovů, chemické výrobky určené pro konzervování potravin, tříslicí materiály, lepidla pro průmysl; (2) barvy,

nátěry, laky, ochranné výrobky proti korozi a proti deratizaci dřeva, barviva, mořidla, přírodní pryskyřice v surovém stavu, kovy listkové a práškové pro malíře, dekorátory a umělce; (3) přípravky pro bělení a jiné prostředky ku praní, přípravky pro čištění, odmašťování a broušení, mýdla, parfumerie, vonné oleje, kosmetika, vlasové vody (lotions), zubní pasty; (4) mazadla, výrobky pro pohlcování, polévání prachu, paliva, osvětlovací látky, svíčky, knoty; (5) výrobky hygienické, diabetické přípravky pro léčebné účely, potraviny pro batolata, náplastě, materiál pro obvazy, dezinfekční přípravky, výrobky pro hubení škodlivých zvířat, fungicidy, herbicidy; (6) obecné kovy a jejich slitiny, kovové stavební materiály, kovové stavební materiály přenosné, kovové materiály pro železnice, kabely a kovové dráty neelektrické, kovové potřeby zámečnické a klempířské, kovové trubky, safes (skříňky na klenoty), kovové výrobky, které nejsou uvedeny v jiných třídách, rudy; (7) stroje a obráběcí stroje, motory (s výjimkou motorů pro pozemní vozidla), spojky a transmisní zařízení mimo ty, která jsou pro pozemní vozidla, zemědělské nářadí, líhně pro vejce; (8) nářadí a přístroje s ručním pohonem, nože, vidličky a lžíce, sečné zbraně, břitvy; (9) aparáty a přístroje vědecké, námořní, geodetické, elektrické, fotografické, filmové, optické, přístroje pro vážení, měření, signalizaci, kontrolu (inspekci), záchranu a přístroje učební, aparáty pro záznam, převod, reprodukci zvuku nebo obrazu, automatické distributory a mechanismy na mince, zapisovací pokladny (záznam), kalkulační stroje, přístroje pro zpracování informací a počítače, hasicí přístroje; (10) chirurgické přístroje a zařízení lékařské, zubní a veterinářské, údy, oči a zuby umělé, orthopedické potřeby, materiál na sešívání ran; (11) přístroje pro osvětlení, topení, výrobu páry, přístroje chladicí, pro sušení, ventilaci, distribuci vody a zdravotní zařízení; (12) vozidla, dopravní prostředky pozemní, vzdušné nebo vodní; (14) vzácné kovy a jejich slitiny a výrobky z těchto látek nebo postříbřeného nebo pozlaceného kovu, nejsou-li uvedeny v jiných třídách, klenoty, bižuterie, drahokamy, hodinářské potřeby a chronometrické přístroje; (15) hudební nástroje; (16) papír, lepenka a výrobky z těchto materiálů, které nejsou zařazeny do jiných tříd, tiskárenské výrobky, potřeby pro knižní vazby, fotografie, papírenské zboží, lepidla pro papírenství nebo domácnost, materiál pro umělce, štětce, psací stroje a kancelářské potřeby (vyjímaje nábytek), učební pomůcky s výjimkou aparátů, plastické obaly (nezařazené do jiných tříd), hrací karty, písmena pro tiskárny, štočky; (17) kaučuk, gutaperča, guma, asbest, slída a výrobky z těchto materiálů, které nejsou zahrnuty do jiných tříd, plastické hmoty a výrobky polozpracované, materiály k těsnění, ucpání koudelí a k izolaci, ohebné trubky nekovové; ((18) kůže, imitace kůže, výrobky z těchto materiálů, které nejsou zahrnuty do jiných tříd, kůže ze zvířat, kuřky, deštníky, slunečníky a hole, biče a sedlářské výrobky; (19) stavební materiály nekovové, neohebné trubky nekovové pro stavebnictví, asfalt, smůla, přenosné konstrukce nekovové, nekovové pomníky; (20) nábytek, zrcadla, rámy, výrobky nejmenované v jiných třídách ze dřeva, korku, rákosu, vrbového proutí, z rohu, kosti, slonoviny, z kotic, želvoviny, jantaru, perleti, mořské pěny, náhražky všech těchto materiálů nebo náhražky z plastických hmot; (21) náčiní a nádoby pro domácnost nebo kuchyň (nikoliv z drahých kovů, ani postříbřených nebo pozlacených kovů), hřebeny a mycí houby, kartáče (s výjimkou štětců), materiály pro výrobu kartáčů, čistící prostředky, třísky železné, sklo surové nebo opracované (s výjimkou stavebního skla), sklo, porcelán, majolika neobsažené v jiných třídách; (22) lana, provazy, sítky, stany, plachty, plachtoviny, pytle (neobsažené v jiných třídách), materiál na vycpávky (s výjimkou kaučuku nebo plastických hmot), textilní materiály ze surových vláken; (23) vlákna pro textilní účely; (24) tkaniny a textilní výrobky, které nejsou uvedeny v jiných třídách, pokrývky ložní a ubrusy; (25) oděvy, obuv, kloboučnické zboží; (26) krajky a výšivky, stuhu a tkaničky, knoflíky, háčky a očka, poutka - galanterie, špendlíky a jehly, umělé květiny; (27) koberce, rohožky, rohože, linoleum a jiné obklady podlah, tepety na stěny nikoliv textilní; (28) hry, hračky, potřeby pro gymnastiku a sport, které nejsou uvedeny v jiných třídách, vánoční ozdoby; (29) maso, ryby, drůbež a zvěřina, masové výtahy, ovoce a zelenina konzervované, sušené a zavařené, želé, džemy, kompoty, vejce, mléko a mléčné výrobky, oleje a tuky jedlé; (30) káva, čaj, kakao, cukr, rýže, tapioka, kávové náhražky, med, sirup melasový, droždí

pro kynutí, sůl, hořčice, omáčky (k ochucení), koření, led pro osvěžení; (31) výrobky zemědělské, zahradnické, lesní a zrní neuvedené v jiných třídách, živá zvířata, čerstvé ovoce a zelenina, osivo, rostliny a umělé květiny, krmivo pro zvířata, slad; (33) alkoholické nápoje (s výjimkou piv); (34) tabák, potřeby pro kuřáky, zápalky; (35) zprostředkovací služby ve výše uvedených oblastech, propagační činnost, pomoc při řízení obchodní činnosti, obchodní administrativa, kancelářské práce; (36) pojištění, finanční, peněžní, nemovitostní; (37) stavebnictví, opravy, instalační služby; (39) doprava, obaly a skladování zboží, organizování cest; (40) zpracování materiálů; (41) výchova, školení, zábava, sportovní a kulturní aktivity; (42) restaurace (strava), nocleh dočasný (poskytnutí dočasného noclehu), péče léčebná, hygienická a kosmetická, služby veterinářské a zemědělské, služby právní, rešerše vědecké a průmyslové, programování počítači.

- (511) 1, 2, 3, 4, 5, 6, 7, 8, 9, 10, 11, 12, 14, 15, 16, 17, 18, 19, 20,  
21, 22, 23, 24, 25, 26, 27, 28, 29, 30, 31, 33, 34, 35, 36, 37,  
39, 40, 41, 42  
(210) O-112727

- (111) **203979**  
(220) 12.07.1996  
(151) 23.09.1997  
(540)



- (730) **SAZKA, a.s.**, K Žižkovu 851/4, Praha 9 - Vysočany, 19093, CZ  
(740) PATENTSERVIS Praha a.s., Jivenská 1273/1, Praha 4, 14021  
(510) (41) provozování sázkových her.  
(511) 41  
(210) O-112992

- (111) **204011**  
(220) 25.07.1996  
(151) 23.09.1997  
(540)

### zlinnet

- (730) **Zlín Net, a.s.**, náměstí Práce 2512, Zlín, 76270, CZ  
(510) (35) reklamní a insertní činnost prostřednictvím počítačové sítě Internet; (38) zajišťování komunikace prostřednictvím počítačové sítě Internet; (41) poskytování vzdělání, zábavy a informací prostřednictvím počítačové sítě Internet.  
(511) 35, 38, 41  
(210) O-113376

- (111) **204327**  
(220) 29.06.1995  
(151) 30.10.1997  
(540)

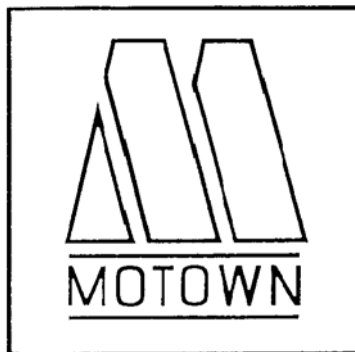

- (730) **UMG Recordings, Inc.**, 2220 Colorado Avenue, Santa Monica, CA, US

- (740) Společná advokátní kancelář Vsetečka Zelený Švorčík Kalenský a partneři, JUDr. Petr Kalenský, Hálkova 2, Praha 2, 12000
- (510) (9) gramofonové desky, hudební kazety, hudební magnetofonové pásky, kompaktní disky, digitální kompaktní kazety, minidisky, videozáznamy, video pásky a kazety a ostatní nosiče prázdné nebo předebrané pro záznam obrazu anebo zvuku anebo jiné informace; (25) oděvy, obuv, pokrývky hlavy; (41) hudební představení vokální i orchestrální, produkce zvukového anebo optického záznamu, půjčování filmů, zvukových a optických záznamů, služby spojené s diskotékami, produkce filmů, organizování hudebních pořadů, služby hudebních studií, provozování orchestrů, služby zábavních parků, produkce rozhlasových a televizních programů, provozování divadel, vydavatelství hudebnin; (42) management a využívání autorských práv, služby restaurační a barové, kavárenské a hotelové.
- (511) 9, 25, 41, 42  
(210) O-101651

- (111) **204328**  
(220) 29.06.1995  
(151) 30.10.1997  
(540)

**MOTOWN**

- (730) **UMG Recordings, Inc.**, 2220 Colorado Avenue, Santa Monica, CA, US
- (740) Společná advokátní kancelář Vsetečka Zelený Švorčík Kalenský a partneři, JUDr. Petr Kalenský, Hálkova 2, Praha 2, 12000
- (510) (9) gramofonové desky, hudební kazety, hudební magnetofonové pásky, kompaktní disky, digitální kompaktní kazety, minidisky, videozáznamy, video pásky a kazety a ostatní nosiče prázdné nebo předebrané pro záznam obrazu anebo zvuku anebo jiné informace; (25) oděvy, obuv, pokrývky hlavy; (41) hudební představení vokální i orchestrální, produkce zvukového anebo optického záznamu, půjčování filmů, zvukových a optických záznamů, služby spojené s diskotékami, produkce filmů, organizování hudebních pořadů, služby hudebních studií, provozování orchestrů, služby zábavních parků, produkce rozhlasových a televizních programů, provozování divadel, vydavatelství hudebnin; (42) management a využívání autorských práv, služby restaurační a barové, kavárenské a hotelové.
- (511) 9, 25, 41, 42  
(210) O-101652

- (111) **204349**  
(220) 26.07.1995  
(151) 30.10.1997  
(540)

**BALLET SHOES AND DANCEWEAR**

- (730) **Nikolaj J. Grishko**, Alleja Žemčugovoj, dom 3, Korpus I., Kv. 10, Moskva, RU
- (740) Rott, Růžička a Guttman, patentová, známková a právní kancelář, Ing. Kavínková Ludmila, patentový zástupce, Nad Štolou 12, Praha 7, 17000
- (510) (25) obuv, oděvy včetně oděvů se saunovým efektem, kostýmy pro tanec a uměleckou gymnastiku, divadelní kostýmy, pokrývky hlavy; (40) krejčovství.
- (511) 25, 40  
(210) O-102334

- (111) **204350**  
(220) 26.07.1995  
(151) 30.10.1997  
(540)



- (730) **Nikolaj J. Grishko**, Alleja Žemčugovoj, dom 3, Korpus I., Kv. 10, Moskva, RU
- (740) Rott, Růžička a Guttman, patentová, známková a právní kancelář, Ing. Kavínková Ludmila, patentový zástupce, Nad Štolou 12, Praha 7, 17000
- (510) (25) obuv, oděvy včetně oděvů se saunovým efektem, kostýmy pro tanec a uměleckou gymnastiku, divadelní kostýmy, pokrývky hlavy; (40) krejčovství.
- (511) 25, 40  
(210) O-102335

- (111) **204353**  
(220) 28.07.1995  
(151) 30.10.1997  
(540)

**SPRAMUL**

- (730) **Shell Brands International AG**, Baarermatte, Baar, CH
- (740) Společná advokátní kancelář Vsetečka Zelený Švorčík Kalenský a partneři, JUDr. Pavel Zelený, Hálkova 2, Praha 2, 12000
- (510) (19) nekovové materiály pro stavbu cest, asfalt, bitumen, bitumenové emulze, bitumenové složky.
- (511) 19  
(210) O-102420

- (111) **204354**  
(220) 31.07.1995  
(151) 30.10.1997  
(540)

**SETOS**

- (730) **SETOS spol. s r.o.**, Horoměřice 84, 25262, CZ
- (740) Miroslav Petr Ziegrosser, Topolová 807, Prachatice, 38301
- (510) (6) zámky, bezpečnostní zámky, klíče, speciální bezpečnostní klíče, bezpečnostní dveře, mříže; (9) telefony, záznamníky, bezdrátové telefony, faxy, sekretářské soupravy, ústředny, konektory, zásuvky elektrické, diktafony, počítače, software pro počítače a jiná zařízení, počítačové sítě, slaboproudé a silnoproudé rozvody, kabely, elektronické zabezpečovací zařízení; (19) telefonní kabiny; (37) zřizování a opravy telefonních stanic, montáž a servis telekomunikační a zabezpečovací techniky, elektrických rozvodů a počítačových sítí; (38) telefonní a telekomunikační služby.
- (511) 6, 9, 19, 37, 38  
(210) O-102431

- (111) **204355**  
(220) 31.07.1995  
(151) 30.10.1997  
(540)

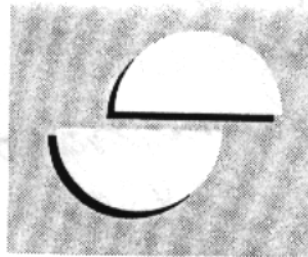

- (730) **SETOS, spol. s r.o.**, Horoměřice 84, 25262, CZ
- (740) Miroslav Petr Ziegrosser, Topolová 807, Prachatice, 38301
- (510) (6) zámky, bezpečnostní zámky, klíče, speciální bezpečnostní klíče, bezpečnostní dveře, mříže; (9) telefony, záznamníky, bezdrátové telefony, faxy, sekretářské soupravy, ústředny, konektory, zásuvky elektrické, diktafony, počítače, software pro počítače a jiná zařízení, počítačové sítě, slaboproudé a silnoproudé rozvody, kabely, elektronické zabezpečovací zařízení; (19) telefonní kabiny; (37) zřizování a opravy telefonních stanic, montáž a servis telekomunikační a zabezpečovací techniky, elektrických rozvodů a počítačových sítí; (38) telefonní a telekomunikační služby.
- (511) 6, 9, 19, 37, 38  
(210) O-102432

(111) **204357**  
(220) 31.07.1995  
(151) 30.10.1997  
(540)

### POPULARES

(730) **Grupo Empresarial de Tabaco de Cuba t/a TABACUBA**,  
Calle 19 No. 102 esq. M, Vedado, Plaza, Ciudad de la  
Habana, CU  
(740) Advokátní a patentová kancelář Čermák, Hořejš, Myslíl, JUDr.  
Matějka Jan, Národní 32, Praha 1, 11000  
(510) (34) surový, řezaný, zpracovaný tabák všeho druhu, doutníky,  
cigarety, zápalky, dýmky na tabák a jejich stojánky, popelníky,  
pouzdra na doutníky, vlhčící komory pro tabákové výrobky a  
další kuřácké potřeby.  
(511) 34  
(210) O-102454

(111) **204368**  
(220) 15.08.1995  
(151) 30.10.1997  
(540)



(730) **PAPASTRATOS INTERNATIONAL B. V.**, de Boelelaan,  
Amsterdam, NL  
(740) Čermák Hořejš Myslíl a spol., JUDr. Karel Čermák, advokát,  
Národní 32, Praha 1, 11000  
(510) (34) tabák, cigarety, doutníky.  
(511) 34  
(210) O-102831

(111) **204392**  
(220) 13.09.1995  
(151) 30.10.1997  
(540)

### ECOBBLACK

(730) **CABOT Corporation**, Two Seaport Lane, Suite 1300,  
Boston, MA, US  
(740) Patentová kancelář Kania, Sedlák, Smola, Ing. Kania František,  
Mendlovo nám. 1a, Brno, 60300  
(510) (1) saze pro průmyslové využití.  
(511) 1  
(210) O-103748

(111) **204398**  
(220) 15.09.1995  
(151) 30.10.1997  
(540)

### KADET

(730) **Josef Smola - architekt**, Sládkovičova 1306, Praha 4 - Krč,  
14000, CZ  
(740) Müller Václav, patentový zástupce, Filipova 2016, Praha 4,  
14800  
(510) (19) rodinné domky, stavební materiál; (37) provádění  
bytových staveb; (42) projektová činnost v investiční výstavbě,  
služby architektské.  
(511) 19, 37, 42  
(210) O-103860

(111) **204399**  
(220) 15.09.1995  
(151) 30.10.1997

(540)

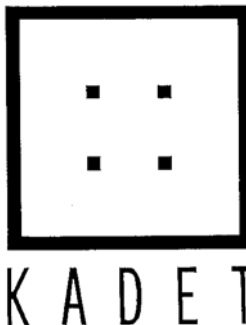

(730) **Josef Smola - architekt**, Sládkovičova 1306, Praha 4 - Krč,  
14000, CZ  
(740) Müller Václav, patentový zástupce, Filipova 2016, Praha 4,  
14800  
(510) (19) rodinné domky, stavební materiál; (37) provádění  
bytových staveb; (42) projektová činnost v investiční výstavbě,  
služby architektské.  
(511) 19, 37, 42  
(210) O-103861

(111) **204416**  
(220) 02.10.1995  
(151) 30.10.1997  
(540)

### T · · Online ·

(730) **Deutsche Telekom AG**, Friedrich-Ebert-Allee 140, Bonn, DE  
(740) Čermák Hořejš Myslíl a spol., JUDr. Karel Čermák, advokát,  
Národní 32, Praha 1, 11000  
(510) (9) elektrické, elektronické, optické, měřicí, signální, kontrolní  
a učební přístroje a nástroje, přístroje pro záznam, přenos,  
zpracování a reprodukci zvuku, obrazu nebo dat, magnetické  
nebo optické nosiče dat, prodejní automaty a přístroje ovládané  
vhozením mince nebo známky, zařízení pro zpracování dat,  
počítače, programy pro počítače; (16) tiskoviny, instrukční a  
výukové materiály, papírnické zboží; (36) služby v oboru  
financí a nemovitostí; (37) služby v oboru stavebnictví,  
provádění údržby, oprav a montáží; (38) služby v oboru  
telekomunikací, vč. pronájmu telekomunikačních přístrojů; (41)  
vzdělávací služby, služby v oblasti zábavy, organizace  
sportovních a kulturních akcí, služby publikační, vydávání  
tiskovin; (42) programování počítačů, služby databázové,  
pronájem zařízení pro zpracování dat a počítačů, projektování a  
plánování v oboru telekomunikací a telekomunikačních  
zařízení.  
(511) 9, 16, 36, 37, 38, 41, 42  
(210) O-104518

(111) **204442**  
(220) 27.10.1995  
(151) 30.10.1997  
(540)



(730) **ELVIA-PRO, spol. s r. o.**, Karlovo nám. 19, č.p. 285, Praha  
2, 12000, CZ  
(740) BOHEMIA PATENT, Ing. Jana Vandělíková, Umělecká 6,  
Praha 7, 17000  
(510) (35) dovoz elektroniky; (37) montáž zařízení; (42) technická  
pomoc při výběru zařízení, systémové dodávky, projekce.  
(511) 35, 37, 42  
(210) O-105306

(111) **204443**  
(220) 27.10.1995  
(151) 30.10.1997





- (730) **ELVIA-PRO, spol. s r. o.**, Karlovo nám. 19, č.p. 285, Praha 2, 12000, CZ  
 (740) BOHEMIA PATENT, Ing. Jana Vandělková, Umělecká 6, Praha 7, 17000  
 (510) (35) dovoz elektroniky; (37) montáž zařízení; (42) technická pomoc při výběru zařízení, systémové dodávky, projekce.  
 (511) 35, 37, 42  
 (210) O-105307

- (111) **204444**  
 (220) 27.10.1995  
 (151) 30.10.1997  
 (540)



- (730) **Buffet Crampon S.A.**, Rue Maurice Bertheaux, Mantes-La-Ville, FR  
 (740) TRAPLOVÁ-HAKR-KUBÁT Advokátní a patentová kancelář, JUDr. Jarmila Traplová, Přístavní 24, Praha 7, 17000  
 (510) (15) hudební nástroje, jejich části, součásti a příslušenství.  
 (511) 15  
 (210) O-105333

- (111) **204502**  
 (220) 01.12.1995  
 (151) 30.10.1997  
 (540)

# CLIP

- (730) **CLIP, s.r.o.**, Pod Stanicí 15, Praha 10, 10200, CZ  
 (740) JUDr. Aleš Zábrš, Na Beránce 2, Praha 6, 16000  
 (510) (18) kůže, imitace kůže, kožené výrobky, kufrы, brašny; (25) oděvy, obuv, kloboučnické zboží; (29) maso, ryby, drůbež, zvěřina, mlékařské výrobky, potraviny v konzervách, jedlé oleje a tuky; (30) káva, čaj, kakao, kávové náhražky, mouka a obilní přípravky, sušenky, suchary, koláče, jemné pečivo, cukrovinky, chuťové omáčky, koření, čokoláda; (31) výrobky zemědělské, zahradnické a lesnické, čerstvé ovoce a zelenina, živé rostliny a přírodní květiny.  
 (511) 18, 25, 29, 30, 31  
 (210) O-106549

- (111) **204688**  
 (220) 11.03.1996  
 (151) 30.10.1997  
 (540)



- (730) **Reality Kladno s. r. o.**, Saskova 1479, Kladno, 27200, CZ  
 (740) Ing. Pavel Nádvorník, Sokola Tůmy 1, Ostrava - Hulváky, 70900

- (510) (36) realitní kancelář, správa nemovitostí, zprostředkovatelské a obstaravatelské služby, pronájem nemovitostí; (42) služby právní.  
 (511) 36, 42  
 (210) O-109290

- (111) **204744**  
 (220) 19.04.1996  
 (151) 30.10.1997  
 (540)



- (730) **VENTA s.r.o.**, Politických vězňů 11, Praha 1, 11342, CZ  
 (510) (7) stroje a obráběcí stroje, lisy, jejich příslušenství a díly; (35) zprostředkovatelská činnost v oblasti obchodu; (37) opravy, instalace a servis výše uvedených výrobků.  
 (511) 7, 35, 37  
 (210) O-110497

- (111) **204851**  
 (220) 03.06.1996  
 (151) 30.10.1997  
 (540)

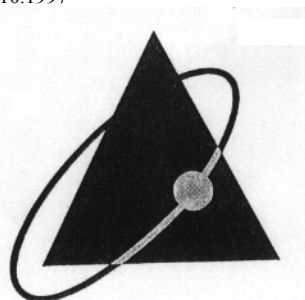

- (730) **ELIWAY I.T., s.r.o.**, Věšínova 4, Praha 10, 10000, CZ  
 (740) Mgr. Jitka Vejražková, patentový zástupce, Čihákova 17/872, Praha 9, 19000  
 (510) (9) personální počítače, notebooky, tiskárny, počítačové komponenty, telefonní přístroje, faxové přístroje, kopírky, psací stroje; (20) kancelářský nábytek; (27) koberce; (35) poradenská činnost organizační a ekonomická; (37) opravy a montáž kancelářské a reprodukční elektroniky.  
 (511) 9, 20, 27, 35, 37  
 (210) O-111823

- (111) **204901**  
 (220) 18.06.1996  
 (151) 30.10.1997  
 (540)



- (730) **IMPULS, společnost s ručením omezeným**, Lipová 714/3, Duchcov, 41901, CZ  
 (510) (19) stavební materiály nekovové, ploché a stavební sklo zejména plavené sklo float čiré i barevné, ploché sklo tažené, lité sklo ornamentní čiré i barevné, lité sklo s drátěnou vložkou, skleněné stavební tvárnice, matované sklo, chodopakové sklo, stavební sklo lepené, ostatní speciální sortimenty plochého a stavebního skla mimo zrcadel, dřevo polozpracované, trámy, prkna, panely, překližky; (20) zrcadla v sortimentech zrcadla klasická, zrcadla barevná, zrcadla polopropustná, zrcadla opracovaná a výrobky ze zrcadel; (35) propagační činnost, pomoc při řízení obchodní činnosti, obchodní administrativa, kancelářské práce, zprostředkování obchodu s uvedeným zbožím.  
 (511) 19, 20, 35



(210) O-112189

(111) **205345**  
(220) 22.09.1995  
(151) 21.11.1997  
(540)



**SALVIA**

(730) **ČSAD JIHOTRANS a. s.**, Pekárenská 255/77, České Budějovice, 37021, CZ  
(740) KUDRLIČKA & SEDLÁK Advokátní, patentová a známková kancelář, Ing. Jiří Sedlák, Husova 16, České Budějovice, 37001  
(510) (39) služby v oblasti cestovního ruchu, cestovní kancelář, předprodej jízdenek, letenek a místenek; (42) služby v oblasti cestovního ruchu, stravování, ubytování.  
(511) 39, 42  
(210) O-104132

(111) **205471**  
(220) 21.02.1996  
(151) 21.11.1997  
(540)



**V.I.P.**  
v i l v n í l i d é

(730) **FEBIO - spol.s r.o.**, Růžová 13, Praha 1, 11000, CZ  
(740) Ing. Sedláčková Vlasta, Ke Kateřinkám 1393, Praha 4, 14900  
(510) (9) filmy, disky, diskety, videoprogramy; (16) knihy, fotografie, plakáty, tiskoviny, časopisy, kalendáře; (35) reklamní, inzertní a propagační činnost; (41) televizní a filmový program.  
(511) 9, 16, 35, 41  
(210) O-108737

(111) **205487**  
(220) 08.03.1996  
(151) 21.11.1997  
(540)

**BALMAT**

(730) **Josef Macík**, Prušánecká 7, Brno, 62800, CZ  
(740) Doc.Ing. Špaček Jindřich, Sv.Čecha 106a, Brno, 61200  
(510) (16) papír a výrobky z papíru, lepenka a kartonážní výrobky, lepenkové krabice, lepenka formovaná, lepenkové trubice, lepící pásy, obaly na spisy, obaly ochranné na knihy, tiskoviny, časopisy, periodika, knihy, knihařské výrobky, mapy, fotografie, papírnické zboží, lepidla /kancelářská a pro domácnost/, potřeby pro umělce, štětce, psací stroje a kancelářské potřeby /kromě nábytku/, učební a školní potřeby a pomůcky /kromě přístrojů/, hrací karty, tiskařské typy, štočky, obalové materiály z plastických hmot, vysokotlaký polyetylén /HDPE/ na balení, nízkotlaký polyetylén /LDPE/ na balení, polyetylénové sáčky, tašky, pytle, fólie, plastové kelímky a nádoby na jedno použití, papír autografický, papír balící všeho druhu, na láhve, nepropustný, na balení doutníků, na balení chlebičků, na balíky, papír bankovní, papír barevný /barvený/, papír bezdřevný, papír cenný /na ceny/, papír dřevitý, papír filtrační, papír fosforeskující, papír glycerinový, papír hadrový, papír hedvábný, papír chemois, papír indigo, papír japonský, papír toaletní, papír karbonový na rozmnožování, papír korkový, papír kreslicí /pro náčrty/, papír lakovaný, papír luxusní, papír makulturní, papír Manila, papír

matricový, papír mramorový, papír na límce, papír na jízdenky, papír na malování /kreslení/, papír na obálky, papír na otisky, papír na psaní /též papír notový nebo papír psací lněný/, papír na pytle, papír na radiogramy, papír na reklamní plakáty, papír na reliéfní tisk, papír na rotační tisk, papír napouštějící vodu, papír neprůsvitný, neprodyšný, nepromastitelný, vodotěsný, papír novinový, papír odličovací, papír ochranný na stříbrné předměty, papír olejovaný, papír parafinový /též pausovací/, papír parafinovaný, papír pergamenový, papír pogumovaný, papír pro elektrokardiografy, papír pro tisky olejovými barvami, papír průhledný, papír průklepový, papír průsvitný na okénkové obálky, papír průsvitný-snímací, papír přetiskový, papír rašelinový, papír ražený, papír reklamní, papír reliéfní /vzorovaný/, papír s tečkovaným lícem, papír satínový, papír se žulovitým vzorem, papír skládaný /plisovaný/, papír slamený, papír slídový, papír smuteční, papír starý, papír stereotypový, papír stříbrný, papír svítící, papír uhlový, papír voskovaný, papír vulkanizovaný, papír vlnitý, obaly lahví z vlnité lepenky, papír vzorkovaný /na kreslení/, papír z buničiny, papír želatinový, papírová koženka nebo koženka podobající se usní, papírové nebo lepenkové válce na poštovní zásilky, papírové odstřížky, papírové ochranné obaly, papírové ozdoby, papírové pohárky, papírové serpenty, papírové vložky pro kuchyňský nábytek, papírové vzory, papírovina a výrobky z ní /např. lisované ozdoby/, papíry kolkované, papíry nepropouštějící světlo, papíry nepropouštějící tuk, papíry obchodní, papíry s tkanou vložkou, papíry zesílené tkaninou, papírový odpad, papírová hmota a výrobky z ní /neobsažené v jiných třídách/, dřevolepenka pro papírnictví, papírové talířky; (17) kaučuk, gutaperča, guma, balata a náhražky, výrobky z těchto hmot pokud nejsou obsaženy v jiných třídách, fólie, desky a tyče z plastických hmot /polotovary/, hmoty těsnící, ucpávkové a izolační, osinek, slída a výrobky z nich, hadice /kromě kovových/, fitinky nekovové, hmoty a obklady zamezující vypařování z kotlů a bojlerů, papír izolační, papír pro elektrické kondensátory, papíry osinkové obaly /vycpávky/, hmoty na balení zboží; (20) nádoby tuhé z plastických hmot na balení, zrcadla, rámy, výrobky /pokud nejsou obsaženy v jiných třídách/ ze dřeva, z korku, třtiny, rákosu, vrbového proutí, rohoviny, kostí, slonoviny, kostic, želoviny, jantaru, perleti, mořské pěny, buničiny, z náhražek těchto hmot nebo z plastických hmot, dřevěné pásy, dřevěné postele, dřevěné stojánky, dřevěné výrobky neobsažené v jiných třídách; (21) drobné nářadí a přenosné nádoby pro domácnost a kuchyni /nikoliv z drahých kovů nebo z kovů plátovaných-dublé/, hřebeny a mycí houby, kartáče /s výjimkou štětců/, kartáčnický materiál, pomůcky a látky k čištění, drátěnky, sklo surové nebo polozpracované /s výjimkou stavebního skla/, zboží skleněné, porcelánové a kameninové neobsažené v jiných třídách, nádoby tlakové, nádoby vakuové, papírové hadry napuštěné čisticím nebo pracím prostředkem k čištění nádobí, nádobí z plastických hmot pro domácnost; (22) provazy, šňůry, provázky, sítě, stany, plachty, pytle, vycpávkový materiál /žíně, kapok, peří, mořská tráva, atd./, surová textilní vlákna, dřevěné hoblovačky, dřevěné piliny, dřevitá vlna.

(511) 16, 17, 20, 21, 22  
(210) O-109237

(111) **205642**  
(220) 03.06.1996  
(151) 21.11.1997  
(540)

**ELIWAY**

(730) **ELIWAY I.T., s.r.o.**, Věšínova 4, Praha 10, 10000, CZ  
(740) Mgr. Jitka Vejražková, patentový zástupce, Čihákova 17/82, Praha 9, 19000  
(510) (9) osobní počítače, notebooky, tiskárny, počítačové komponenty, telefonní přístroje, faxové přístroje, kopírky, psací stroje; (20) kancelářský nábytek; (27) koberce; (35) poradenská činnost organizační a ekonomická; (37) opravy a montáž kancelářské a reprodukční elektroniky.  
(511) 9, 20, 27, 35, 37  
(210) O-111822

(111) **205660**  
(220) 11.06.1996  
(151) 21.11.1997  
(540)



(730) **Pavel Klvaňa**, Bojasova 1244/5, Praha 8, 18200, CZ  
(510) (18) kůže a výrobky z kůže; (25) oděvy z kůže; (37) úklid budov; (42) stravovací služby - závodní kuchyně a jídelny, kantýny, osobní ostraha budov.  
(511) 18, 25, 37, 42  
(210) O-112040

(111) **205664**  
(220) 12.06.1996  
(151) 21.11.1997  
(540)

### HYDROCOM

(730) **HYDROCOM, spol. s r.o.**, Kolískova 11, Brno, 60200, CZ  
(740) Ing. Dohnal Jiří, patentový zástupce, Nedbalova 29, Brno, 62300  
(510) (6) obecné kovy v surovém a polozpracovaném stavu a jejich slitiny, zámečnické výrobky, kovové nádoby, nádrže a tanky všech velikostí na kapaliny a plyny, tlakové i beztlakové, kovové roury a hadice, kovové potrubní rozvody, kovové konstrukce, šrouby a ostatní spojovací materiál kovový, jiné kovové výrobky, které nejsou obsaženy v jiných třídách; (7) stroje s mechanickým pohonem, zejména v oboru hydromechaniky a termodynamiky, elektrické stroje točivé, jejich součásti a příslušenství, obráběcí stroje, motory (s výjimkou motoru pro vozidla), spojky, stroje, motory (s výjimkou motoru pro vozidla), spojky, soukolí, zejména v provedení orbitálních převodovek ve tvaru hydrokol, hnací řemeny, maznice; (9) přístroje a zařízení kontrolní, měřicí, řídicí a regulační techniky; (11) zařízení pro rozvod kapalin i plynů včetně pro rozvod vody, jejich součásti a příslušenství včetně beztlakých i tlakových filtrů a ventilů tlakových, redukčních, přepouštěcích, škrticích, jednosměrných i logických; (42) konstruktérská a projektová činnost v uvedených oborech, zejména v oblasti strojů s mechanickým pohonem v oboru hydromechaniky nebo termodynamiky včetně v provedení elektrohydraulických agregátů, poradenské služby v této oblasti, inženýrsko-technické a právní průzkumy, technické poradenství a vypracování posudků, obstaravatelská a zprostředkovatelská činnost v této oblasti.  
(511) 6, 7, 9, 11, 42  
(210) O-112072

(111) **206065**  
(220) 06.09.1995  
(151) 30.12.1997  
(540)

### GLAXO WELLCOME

(730) **Glaxo Group Limited**, Glaxo Wellcome House, Berkeley Avenue, Greenford, Middlesex UB6 0NN, GB  
(740) **KOREJZOVÁ & SPOL. v.o.s.**, JUDr. Zdeňka Korejzová, Spálená 29, Praha 1, 11000  
(510) (1) chemické výrobky pro průmysl, vědu, fotografii, zemědělství, zahradnictví, lesnictví, pryskyřice umělé a syntetické, plastické hmoty v surovém stavu, půdní hnojiva (přírodní a strojená), hasební prostředky, prostředky pro kalení a přípravky pro svařování kovů, chemické prostředky pro konzervování potravin, třísloviny, průmyslová pojidla a lepidla; (3) přípravky bělicí a jiné prací prostředky, přípravky k čištění, leštění, odmašťování a broušení, mýdlo, výrobky voňavkářské, kosmetické výrobky, éterické oleje, vodičky na vlasy, zubní pasty; (5) výrobky farmaceutické, zvěrolékařské a zdravotnické, výrobky dietetické k lékařským účelům, potraviny pro děti, náplasti, obvazový materiál, hmoty k plombování zubů a na zubní otisky, desinfekční prostředky, prostředky k ničení plevelu a k hubení živočišných škůdců, fungicidy, herbicidy; (9) přístroje a nástroje vědecké,

navigační, geodetické, elektrické (včetně pro bezdrátovou telegrafii), fotografické, kinematografické, optické, přístroje a nástroje k vážení, měření, signalizování, pro účely kontrolní (inspekční), záchranné a pro výuku, automatické přístroje uváděné v činnost vhozením mince nebo známky, přístroje pro záznam, přenos a reprodukci zvuku nebo obrazu, magnetické nosiče dat, záznamové disky, zapisovací pokladny, počítací stroje, zařízení pro zpracování dat a počítače, hasicí přístroje; (10) přístroje a nástroje chirurgické, lékařské, zubolékařské a zvěrolékařské, umělé údy, oči a zubní protézy, ortopedické výrobky, stehovací materiál pro lékařské účely; (16) papír a výrobky z papíru, lepenka a kartonážní výrobky, tiskoviny, časopisy, periodika, knihy, knihařské výrobky, fotografie, papírnické zboží, lepidla (kancelářská a pro domácnost), potřeby pro umělce, štětce, psací stroje a kancelářské potřeby (kromě nábytku), instruktážní a učební potřeby a pomůcky (kromě přístrojů), hrací karty, tiskařské štočky, obalové materiály z plastických hmot; (41) výchovná činnost zahrnující poskytování výcviků, zábavní aktivity, sportovní a kulturní; (42) poskytování jídla a pití, dočasné ubytování, lékařská a hygienická péče a péče o krásu, veterinární a zemědělské služby, právní služby, vědecký a průmyslový výzkum, programování počítačů.

(511) 1, 3, 5, 9, 10, 16, 41, 42  
(210) O-103569

(111) **206152**  
(220) 04.04.1996  
(151) 30.12.1997  
(540)



(730) **ENVICOMP s.r.o.**, Hrnčíře 969, Ledec nad Sázavou, 58401, CZ  
(740) Mgr. Jitka Vejražková, patentový zástupce, Čihákova 17/872, Praha 9, 19000  
(510) (7) čerpadla; (10) čerpadla; (11) filtry, zařízení pro zneškodňování odpadních vod; (12) čerpadla; (35) obchodní a reklamní činnost.  
(511) 7, 10, 11, 12, 35  
(210) O-110085

(111) **206163**  
(220) 15.04.1996  
(151) 30.12.1997  
(540)

RekonCAD



(730) **REKONCAD s. r. o.**, Dolany 8, Opatovice, 53345, CZ  
(740) **HALAXOVÁ & HALAXOVÁ, TETRAPAT, RNDr. Zdeňka Halaxová**, Horní náměstí 7, Olomouc, 77200  
(510) (9) software; (42) tvorba a poskytování software.  
(511) 9, 42  
(210) O-110314

(111) **206307**  
(220) 26.06.1996  
(151) 30.12.1997

(540)



- (730) **Obecní úřad Novosedlice**, Trnovanská 208, Novosedlice, 41731, CZ  
(740) TETRAPAT, RNDr. Zdeňka Halaxová, Horní náměstí 7, Olomouc, 77200  
(510) (41) výchova, školení, zábava, sportovní a kulturní aktivity.  
(511) 41  
(210) O-112469

- (111) **206733**  
(220) 16.06.1995  
(151) 26.01.1998  
(540)

### PEGAS

- (730) **Ministerstvo vnitra ČR**, pošt. příhr. 21/OST - ST, Praha 7, 17034, CZ  
(740) DADEJ, GHEORGHIU, KENDEREŠKI Patentová a známková kancelář, Ing. Dušan Kendereški, Lidická 51, Brno, 60200  
(510) (9) radiostanice; (38) radiokomunikační systém.  
(511) 9, 38  
(210) O-101332

- (111) **206770**  
(220) 03.11.1995  
(151) 26.01.1998  
(540)

### UNIFIX

- (730) **NOVATO spol. s r.o.**, Uralská 770/6, Praha 6, 16000, CZ  
(740) Ing. Smrčková Marie, patentový zástupce, Velflíkova 8, Praha 6, 16000  
(510) (2) tmely náležící do třídy 2, sklenářské tmely; (4) mazací tuky, oleje, pasty a mazadla; (17) tmel jako těsnící prostředek, na spárování, na kovové spoje, na výplň otvorů v odlitcích; (19) tmel na kovy, na opravy a údržbu kovových výrobků a zařízení, tmel kovový, tmel na ucpávání děr v odlitcích.  
(511) 2, 4, 17, 19  
(210) O-105590

- (111) **207370**  
(220) 20.06.1995  
(151) 25.02.1998  
(540)



- (730) **GRANDHOTEL PUPP Karlovy Vary, akciová společnost**, Mírové náměstí 2, Karlovy Vary, 36091, CZ  
(740) Čermák Hořejš Myslíl a spol., JUDr. Jan Matějka, Národní 32, Praha 1, 11000

- (510) (21) suvenýry, zejména ze skla, porcelánu a keramiky; (35) propagace; (36) směnářská činnost; (39) cestovní kancelář, taxislужba; (42) poskytování, obstarávání, organizování a provozování hlavních a vedlejších služeb v oblasti pohostinství, průvodcovské služby, masáže včetně služeb pro regeneraci a rekondici, pořádání gastronomických akcí.  
(511) 21, 35, 36, 39, 42  
(210) O-101380

- (111) **207376**  
(220) 17.07.1995  
(151) 25.02.1998  
(540)

### ELITE

- (730) **Strauss-Elite Ltd.**, 84 Arlozorov Street, Ramat-Gan, IL  
(740) Společná advokátní kancelář Všetěčka Zelený Švorčík Kalenský a partneři, JUDr. Petr Kalenský, Hálkova 2, Praha 2, 12000  
(510) (30) káva.  
(511) 30  
(210) O-102057

- (111) **207377**  
(220) 17.07.1995  
(151) 25.02.1998  
(540)



- (730) **Strauss-Elite Ltd.**, 84 Arlozorov Street, Ramat-Gan, IL  
(740) Společná advokátní kancelář Všetěčka Zelený Švorčík Kalenský a partneři, JUDr. Petr Kalenský, Hálkova 2, Praha 2, 12000  
(510) (30) káva.  
(511) 30  
(210) O-102058

- (111) **207403**  
(220) 22.09.1995  
(151) 25.02.1998  
(540)



- (730) **SMALT BRNO, spol. s r. o.**, Hybešova 259/21, Brno, 60200, CZ  
(740) Ing. Libor Markes, Grohova 54, Brno, 60200  
(510) (2) barvy, laky, smalty, barviva; (6) kovové reklamní a vývěsné štíty, kovové reklamní a dekorační tabule, tabulky, stojany, kovové dopravní značky, označení obcí, ulic a domů, kovové informační tabule, tabulky a směrovky; (35) činnost propagační, inzertní a reklamní, navrhování, zhotovování a distribuce reklamních a propagačních předmětů na zakázku.  
(511) 2, 6, 35  
(210) O-104139

- (111) **207557**  
(220) 30.04.1996

(151) 25.02.1998  
(540)

(730) **Dell Inc.**, One Dell Way, Round Rock, TX, US  
 (740) Společná advokátní kancelář Vsetečka Zelený Švorčík Kalenský a partneři, JUDr. Otakar Švorčík, Hádkova 2, Praha 2, 12000  
 (510) (9) počítače a periferní zařízení počítačů, zejména monitory, klávesnice, tiskárny, prostorové ovladače, koprocory, modemy, záznamová média ve formě tvrdých a pružných disků, pásková záznamová média, karty a přídavné paměti, paměťové desky a čipy, kabely a konektory, pracovní programová vybavení a instrukční příručky dodávané jako příslušenství, distribuce počítačového hardware a software a počítačového periferního zařízení.  
 (511) 9  
 (210) O-110893

(111) **208145**  
(220) 23.10.1995  
(151) 25.03.1998  
(540)

(730) **Skroll, s.r.o.**, Lamačova 27/910, Praha 5, 15000, CZ  
 (740) JUDr. Aleš Zábrš, advokát a patentový zástupce, Na Beránce 2, Praha 6, 16000  
 (510) (6) bazény kovové, zejména masážní; (10) masážní přístroje; (11) koupací vany; (19) bazény nekovové a nepřenosné, zejména masážní; (20) nábytek; (28) bazény přenosné; (35) reklamní a inzertní činnost; (37) stavby a opravy.  
 (511) 6, 10, 11, 19, 20, 28, 35, 37  
 (210) O-105102

(111) **208162**  
(220) 27.12.1995  
(151) 25.03.1998  
(540)

(730) **SEGA Corporation**, 2-12, Haneda 1-chomé, Ohta-ku, Tokyo, JP  
 (740) Čermák, Hořejš, Vrba - advokátní a patentová kancelář, JUDr. Ing. Hořejš Milan, Národní 32, Praha 1, 11000  
 (510) (9) přístroje a nástroje k vědeckým a laboratorním účelům, přístroje a nástroje navigační, tj. přístroje a nástroje určené k přenášení rozkazů, k měření a přístroje všeobecně užívané při řízení lodí a letadel, přístroje a nástroje geodetické a přístroje a nástroje elektrické, nezačleněné do jiných tříd, přístroje a nástroje pro bezdrátovou telegrafii, přístroje fotografické, kinematografické, optické včetně promítačů obrazů a zvětšovací přístrojů, přístroje a nástroje k vážení a měření, přístroje a nástroje signalizační včetně signálních píšťálek, přístroje a nástroje určené ke kontrolním účelům, přístroje a nástroje pro účely záchranné a učební, automaty uváděné v činnost vhozením mince nebo známky, přístroje pro záznam a reprodukci mluveného slova, zapisovací pokladny a počítací stroje včetně kancelářských a děrovacích strojů, hasicí přístroje, speciální pouzdra pro přístroje a nástroje, které jsou zařazeny do této třídy, elektromechanické a elektrotermické přístroje a zařízení, zejména pak elektronické audiovizuální zásobníkové jednotky pro použití s televizním přijímačem nebo s obrazovým monitorem včetně součástí a příslušenství k nim.  
 (511) 9

(210) O-107217

(111) **208244**  
(220) 19.06.1996  
(151) 25.03.1998  
(540)

(730) **LABIT a.s.**, Nádražní 472, Vrchlabí 1, 54301, CZ  
 (510) (7) lisy, lineární pohony; (11) klimatizace, tepelná technika, vzduchotechnika.  
 (511) 7, 11  
 (210) O-112263

(111) **208248**  
(220) 25.06.1996  
(151) 25.03.1998  
(540)

(730) **Jiří Kasal**, U kostela 13, Kozolupy, 33032, CZ  
 (510) (6) obecné kovy a jejich slitiny, kovové stavební materiály, kovové stavební materiály přenosné, kovové potřeby zámečnické a klempířské, kovové trubky, kovové výrobky, které nejsou uvedeny v jiných třídách; (11) radiátory, kotle plynové a na tuhá paliva; (17) nekovová potrubí, izolační materiál proti teplu i chladu; (19) stavební materiály nekovové, neohebné trubky nekovové, dřevo polozpracované, stavební sklo, plastové fasádní systémy pro stavby, krytiny nekovové; (37) stavebnictví, opravy, služby instalační, výstavba a rekonstrukce staveb bez omezení, montážní práce stavebních technologií, pronájem stavebního nářadí a konstrukčního materiálu; (42) projektování, inženýrská činnost, poradenská služba /konzultace/.  
 (511) 6, 11, 17, 19, 37, 42  
 (210) O-112413

(111) **208262**  
(220) 19.07.1996  
(151) 25.03.1998  
(540)**GOAL**

(730) **Dow AgroSciences LLC**, 9330 Zionsville Road, Indianapolis, IN, US  
 (740) Společná advokátní kancelář Vsetečka Zelený Švorčík Kalenský a partneři, JUDr. Otakar Švorčík, Hádkova 2, Praha 2, 12000  
 (510) (5) herbicidy pro zemědělské, zahradnické a lesnické účely, pro dostihové dráhy a pro dekorativní aplikace, herbicidy pro domácí a průmyslové využití.  
 (511) 5  
 (210) O-113201

(111) **208904**  
(220) 01.02.1996  
(151) 28.04.1998

(540)



- (730) **CZ. TECH s.r.o.**, Na Stráni 1626, Čelákovice, 25088, CZ  
(740) PROPATENT, Ing. Vlasta Sedláčková, Ke Kateřinkám 1393, Praha 4, 14900  
(510) (7) obráběcí stroje - soustruhy, univerzální frézky, ševingovací stroje, stroje na výrobu ozubení, řezné nástroje pro obráběcí stroje; (10) ortopedické pomůcky, zejména antidekubitní produkty (podložky, matrace ap.); (37) modernizace a přestavba obráběcích strojů - výměna řídicích systémů a servopohonů, instalace výpočetní techniky; (42) služby v oboru automatizace a řízení, včetně poskytování softwaru.
- (511) 7, 10, 37, 42  
(210) O-108158

- (111) **209516**  
(220) 17.07.1996  
(151) 27.05.1998  
(540)



**Rubin**

- (730) **R.M.S. - plus, spol. s r.o.**, Na ochoze 354, Jesenice, 25242, CZ  
(740) Ing. Francis Jupa, Měchenická 4/2554, Praha 4, 14100  
(510) (8) přibory - nože, vidličky a lžice, ostatní nožičské výrobky, ruční nástroje zastávající funkci nářadí v příslušných oborech, zbraně sečné, bodné, břitvy, holicí strojky vč. elektrických; (9) bezpečnostní zařízení pro dům, byt; (10) zařízení sloužící k regeneraci a rekondici, mechanicko-terapeutické pomůcky, masážní matrace, stroje, přístroje a jejich kombinace, zařízení pro perličkové koupele, rotopedy, stepery; (12) bezpečnostní zařízení pro vozidla /autoalarmy/; (21) drobné nářadí a přenosné nádoby k domácím a kuchyňským účelům, zejm. kuchyňské nerez nádoby.
- (511) 8, 9, 10, 12, 21  
(210) O-113119

- (111) **210175**  
(220) 04.08.1995  
(151) 29.06.1998  
(540)

**THE NETWORK IS THE  
COMPUTER**

- (730) **SUN MICROSYSTEMS, INC.**, 4150 Network Circle, SANTA CLARA, CA, US  
(740) Společná advokátní kancelář Všetečka Zelený Švorčík Kalenský a partneři, JUDr. Pavel Zelený, Hálkova 2, Praha 2, 12000  
(510) (9) počítačový hardware a software, počítačové příslušenství a periférie, přístroje a nástroje k vědeckým a laboratorním účelům, přístroje a nástroje navigační, tj. přístroje a nástroje určené k přenášení rozkazů, k měření a přístroje všeobecně užívané při řízení lodí a letadel, přístroje a nástroje geodetické a elektrické, nezačleněné do jiných tříd, přístroje a nástroje pro bezdrátovou telegrafii, přístroje fotografické, kinematografické, optické, včetně promítačů obrazů a zvětšovacích přístrojů,

přístroje a nástroje k vážení a měření, přístroje a nástroje signalizační, včetně píšťalek (signálních), přístroje a nástroje určené ke kontrolním účelům, přístroje a nástroje pro účely záchranné a učební, automaty uváděné v činnost vhozením mince nebo známky, přístroje pro záznam a reprodukci mluveného slova, zapisovací pokladny a počítačové stroje, speciální pouzdra pro přístroje a nástroje, které jsou zařazeny do této třídy.

- (511) 9  
(210) O-102578

- (111) **210182**  
(220) 18.09.1995  
(151) 29.06.1998  
(540)

**PRAKTIKER**

- (730) **PRAKTIKER BAU-UND HEIMWERKERMÄRKTE AG**, Am Tannenwald 10, Kirkel, DE  
(740) JUDr. Magdalena Hrdličková, Lomená 20, Praha 6, 16200  
(510) (1) chemické výrobky pro průmyslové, vědecké, fotografické, zemědělské, zahradnické a lesnické účely, umělé pryskyřice a umělé hmoty v surovém stavu, hnojiva, hasicí prostředky, prostředky k tvrzení a letování kovů, chemické výrobky určené ke konzervování potravin, třísla, lepidla pro průmyslové účely; (2) barvy, fermeže, laky, ochranné prostředky proti korozi, konzervační prostředky na dřevo, barviva, mořidla na dřevo, mořidla na kůži (barevná mořidla), přírodní pryskyřice v surovém stavu, kovy v listové a práškové formě pro malíře, dekoratéry, tiskaře a umělce; (3) prací a bělicí prostředky, přípravky pro čištění, leštění, odmašťování a broušení, mýdla, parfumerie, éterické oleje, prostředky pro tělesnou péči, kosmetické prostředky, zubní pasty; (4) technické oleje a tuky, mazadla, výrobky pro pohlcování a polévání prachu, paliva (vč. motorových paliv), osvětlovací látky, svíčky, knoty; (6) obecné kovy a jejich slitiny, stavební materiály z kovů, převozní stavby z kovů, kolejnicový stavební materiál z kovu, kabely a dráty z kovu (ne pro elektrické účely), zámečnické zboží a drobné železářské zboží, kovové trubky, pokladny, kovové výrobky pokud nejsou obsaženy v ostatních třídách, rudy; (7) stroje pro obrábění kovu, dřeva, umělých hmot, stroje pro chemický průmysl, zemědělství, těžbu, textilní stroje, stroje pro výrobu nápojů, stavební stroje, balicí stroje, obráběcí stroje, motory (kromě motorů pro zemědělská vozidla), spojky a zařízení pro převod síly (kromě spojek a zařízení pro zemědělská vozidla), zemědělské nářadí strojní, líhne pro vejce; (8) ruční nástroje a nářadí pro zemědělské, zahradnické a lesnické účely, pro výrobu strojů, zařízení, vozidel a stavební techniky, nožičské zboží, vidličky a lžice, sečné a bodné zbraně, holicí strojky; (9) vědecké přístroje a nástroje, přístroje pro plavbu na lodi, vyměřovací přístroje, elektrické, fotografické, filmové a optické přístroje, váhy, měřicí přístroje, signalizační, kontrolní, záchranné a vyučovací přístroje, zařízení pro zaznamenávání, přenos a reprodukci zvuku a obrazu, nosiče magnetických záznamů, prodávací automaty, mechanika pro peněžní přístroje, registrační pokladny, počítačové stroje, zařízení na zpracování dat, počítače, hasicí přístroje; (11) osvětlovací a vytápěcí zařízení, zařízení na výrobu páry, kuchyňské, mrazicí, sušicí, ventilační a vodovodní přístroje a zařízení, sanitární zařízení; (12) vozidla, prostředky pro dopravu po zemi, ve vzduchu a po vodě; (13) střelné zbraně, munice, střely, výbušniny, ohňostroje; (14) vzácné kovy a jejich slitiny, zboží z nich vyrobené nebo jimi potažené, pokud není obsaženo v ostatních třídách, klenoty, šperky, drahokamy, hodiny a přístroje na měření času; (16) papír, lepenka (kartón) a zboží z těchto materiálů, pokud není obsaženo v ostatních třídách, tiskárenské výrobky, knihařské zboží, fotografie, psací potřeby, lepidla na papír a psací potřeby nebo pro domácí účely, umělecké potřeby, štetce, psací stroje, kancelářské potřeby (kromě nábytku), učební a vyučovací prostředky (kromě přístrojů), obalový materiál z umělé hmoty, hrací karty, tiskářská písma a razidla; (17) kaučuk, gutaperča, guma, asbest, slída a zboží z nich vyrobené, pokud není obsaženo v ostatních třídách, polotovary z umělých hmot, těsnicí a izolační materiál, trubky nekovové; (18) kůže, imitace kůže a výrobky z nich vyrobené, které nejsou zahrnuty do jiných tříd, kožešiny, cestovní a příruční kufrы, deštníky, slunečníky, vycházkové hole, biče, koňské postroje, sedlářské zboží; (19) stavební materiály nekovové, trubky nekovové pro stavební účely,



asfalt, směla, bitumen, přenosné nekovové konstrukce, nekovové pomníky; (20) nábytek, zrcadla, rámy, výrobky neobsažené v jiných třídách ze dřeva, korku, rákosí, síťoviny, vrbového proutí, rohoviny, kostí, slonoviny, kostic, želvoviny, jantaru, perleti, mořské pěny nebo z jejich náhražek, výrobky z umělých hmot; (21) přístroje a nádoby pro domácnost a kuchyň (ne ze vzácných kovů nebo jimi pokovené), hřebeny a mycí houby, kartáče (s výjimkou štětců), materiál pro výrobu kartáčů, čisticí prostředky, železné třísky, surové a částečně opracované sklo (s výjimkou stavebního skla), skleněné výrobky, porcelán a kamenina neobsažené v jiných třídách; (22) lana, provazy, sítě, stany, plachty, plachtoviny, pytle, materiál na vycpávky (s výjimkou kaučuku a plastických hmot), surová přízová vlákna; (25) oděvy, obuv, kloboučnické zboží; (27) koberce, rohožky, linolea a podlahové krytiny z gumy, umělé hmoty a textilních materiálů, tapety (ne textilní); (31) zemědělské, zahradnické a lesnické výrobky, neuvedené v jiných třídách, semena, vejce aj. materiál, určený pro reprodukci, nezpracované obilí, nezpracované dřevo, živá zvířata, čerstvé ovoce a zelenina, osivo, živé rostliny a přírodní květiny, krmiva, slad.

(511) 1, 2, 3, 4, 6, 7, 8, 9, 11, 12, 13, 14, 16, 17, 18, 19, 20, 21, 22, 25, 27, 31  
(210) O-103948

(111) **210825**  
(220) 29.08.1995  
(151) 27.07.1998  
(540)

### NATURE'S LIFE

(730) **M. K. Health Food Distributors, Inc.**, 900 Larkspur Landing Circle Suite 105, Larkspur, CA, US  
(740) Patentservis Praha a.s., Jivenská 1273/1, Praha 4, 14021  
(510) (5) dietetické přípravky k léčebným účelům, vitaminové a minerální přípravky.  
(511) 5  
(210) O-103275

(111) **212393**  
(220) 04.07.1996  
(151) 28.09.1998  
(540)

# DENSO

(730) **DENSO CORPORATION**, 1-1 Showa-cho, Kariya-city, Aichi-pref., JP  
(740) Čermák Hořejš Myslíl a spol., JUDr. Jan Matějka, Národní 32, Praha 1, 11000  
(510) (3) prací a bělicí přípravky, čisticí, lešticí, odmašťovací přípravky, mýdla, výrobky kosmetické, voňavkářské včetně éterických olejů, vodičky na vlasy, zubní pasty, prášky; (4) prostředky na vázání prachu, paliva (černé a hnědé uhlí), palivové dřevo, oleje a pohonné látky, prostředky pro svícení, noční lampičky a knoty; (5) výrobky farmaceutické, zvěrolékařské a zdravotnické, výrobky dietetické pro děti a nemocné, náplasti, obvazový materiál, hmoty určené k plombování zubů a na otisky zubů, dezinfekční prostředky, prostředky pro hubení rostlinných a živočišných škůdců, antiparazitní látky; (6) kotvy, kovadliny, zvony, kolejničky a jiný kovový materiál určený k železničním účelům, řetězy, kovové kabely a dráty (s výjimkou drátů k elektrotechnickým účelům), zámečnické výrobky, kovové roury, nedobytné pokladny a schránky, ocelové kuličky, podkovy, hřebíky a šrouby, formy, jiné kovové výrobky, které nejsou obsaženy v jiných třídách; (7) motory, zemědělské stroje a líhň, maznice, soukolí a hnací řemeny, ventily (jako části strojů), čerpadla na stlačený vzduch, vakuové vývěje, ventilátory, kompresory, třídače, ložiska (části strojů), manipulátory pro roboty, roboty, formovací stroje, elektrické přístroje pro parfumaci, elektrické přístroje pro napínání záclon, filtrační stroje a elektrické kuchyňské stroje; (8) holicí elektrické strojky, vidličky a lžice včetně z drahých kovů, zbraně sečné a bodné; (9) přístroje a nástroje k vědeckým a laboratorním účelům, přístroje a nástroje navigační, t.j. k přenášení rozkazů, pro řízení vozidel, lodí a letadel, přístroje a nástroje geodetické a elektrické nezačleněné

do jiných tříd, pro bezdrátovou telegrafii, přístroje fotografické, kinematografické, optické včetně promítačů obrazů a zvětšovací přístrojů, přístroje a nástroje k vážení, signalizační, kontrolní, záchranné i učební, automaty uváděné v činnost vhozením mince nebo známky, přístroje pro záznam a reprodukci mluveného slova, zapisovací pokladny a počítačové stroje včetně kancelářských a děrovacích strojů, hasicí přístroje, speciální pouzdra pro přístroje a nástroje pro uvedené výrobky, kondenzátory, elektrotermické a elektromechanické přístroje, nástroje a zařízení; (10) přístroje a nástroje chirurgické, lékařské, zubolékařské a zvěrolékařské, včetně speciálního nábytku pro tyto obory a včetně přístrojů a zdravotnických pomůcek, jako orthopedické bandáže, zdravotnické výrobky z gumy, protězy apod.; (11) osvětlovací a topná zařízení a zařízení na výrobu páry, výměníky tepla, zařízení pro vaření, chlazení, větrání včetně klimatizačních zařízení nebo zařízení pro úpravu vzduchu, zařízení pro rozvod vody a zařízení zdravotnická; (12) pozemní vozidla, motory pro pozemní vozidla, poháněcí soukolí a hnací řemeny pro pozemní vozidla, zařízení pro leteckou, lodní a pozemní dopravu; (37) stavebnictví, provádění oprav a údržba.

(511) 3, 4, 5, 6, 7, 8, 9, 10, 11, 12, 37  
(210) O-112790

(111) **212411**  
(220) 24.07.1996  
(151) 28.09.1998  
(540)

(730) **Ing. arch. Milan Veselý**, Starobylá 1011, Praha 4, 14900, CZ  
(740) Ing. Mgr. Petra Vaňková Fífková, Karlovo nám. 28, Praha 2, 12000

(510) (36) služby týkající se nemovitostí (pronájmy, odhady, zprostředkování, nákup za účelem prodeje a prodej, správa realit); (37) stavební činnost; (42) inženýrské práce a expertizy, projekční a inženýrská činnost ve stavebnictví, poradenství a konzultace týkající se staveb a stavební činnosti.

(511) 36, 37, 42  
(210) O-113336

(111) **213113**  
(220) 24.05.1996  
(151) 29.10.1998  
(540)



(730) **PROGAST, spol. s r.o.**, Dukelské náměstí 30/6, Hustopeče, 69301, CZ  
(740) Ing. Sedláčková Vlasta, Ke Kateřinkám 1393, Praha 4, 14900  
(510) (1) chemické výrobky určené k výrobě potravinářských výrobků; (7) potravinářské stroje; (8) nářadí a přístroje s ručním pohonem, nože, vidličky a lžice; (9) přístroje pro vážení a měření; (18) kůže ze zvířat; (29) maso, ryby, drůbež, zvěřina, masové výtažky, ovoce a zelenina konzervované, sušené a zavařené, želé, vejce, mléko a mléčné výrobky, oleje a tuky jedlé; (30) obilniny, mouka, káva, čaj, kakao, led, sůl, tapioka, med, sirup melasový, droždí, hořčice, ocet, omáčky k ochucení, koření; (31) výrobky zemědělské, zahradnické, lesní, zrní, sojové výrobky, živá zvířata, čerstvé ovoce a zelenina, osivo, krmivo pro zvěř, rostliny a umělé květiny, slad, obilniny; (32) pivo a nealkoholické nápoje; (33) alkoholické nápoje; (35) obchodní zprostředkovatelské služby.

(511) 1, 7, 8, 9, 18, 29, 30, 31, 32, 33, 35  
(210) O-111602

(111) **213742**  
(220) 08.09.1995  
(151) 23.11.1998  
(540)

# ASPEKT kilcullen

(730) **ASPEKT Central Europe Group, a.s.**, Štěpánská 33, Praha 1, 11000, CZ (210) O-104519

(740) Ing. Václav Kratochvíl, patentový zástupce, Radlická 28/663, Praha 5, 15000

(510) (16) tištěný průvodce českým trhem s cennými papíry, sektorové analýzy - finanční informace, obchodní magazín a obchodní magazín zaměřený na problematiku hlavního města; (35) zprostředkovatelská činnost v oblasti obchodu a služeb, marketing.

(511) 16, 35  
(210) O-103654

(111) **215401**  
(220) 30.05.1996  
(151) 22.02.1999  
(540)

**LANCET**

(730) **Dow AgroSciences LLC společnost podle zákonů státu Delaware**, 9330 Zionsville Road, Indianapolis, IN, US

(740) Společná advokátní kancelář Všecka Zelený Švorčík Kalenský a partneři, JUDr. Otakar Švorčík, Hálkova 2, Praha 2, 12000

(510) (5) herbicidy pro obiloviny.

(511) 5  
(210) O-111768

(111) **216031**  
(220) 16.03.1995  
(151) 29.03.1999  
(540)



(730) **Glaxo Group Limited**, Glaxo Wellcome House, Berkeley Avenue, Greenford, Middlesex UB6 0NN, GB

(740) KOREJZOVÁ & SPOL. v.o.s., JUDr. Zdeňka Korejzová, Spálená 29, Praha 1, 11000

(510) (42) lékařské a vědecké informační a instruktážní služby.

(511) 42  
(210) O-98343

(111) **216901**  
(220) 02.10.1995  
(151) 23.04.1999  
(540)

**T-Online**

(730) **Deutsche Telekom AG**, Friedrich-Ebert-Allee 140, Bonn, DE  
(740) Čermák Hořejš Myslíl a spol., JUDr. Karel Čermák, advokát, Národní 32, Praha 1, 11000

(510) (9) elektrické, elektronické, optické, měřicí, signální, kontrolní a učební přístroje a nástroje, přístroje pro záznam, přenos, zpracování a reprodukci zvuku, obrazu a dat, magnetické a optické nosiče dat, prodejní automaty a přístroje ovládané vhozením mince nebo známky, zařízení pro zpracování dat, počítače, počítačové programy; (16) tiskoviny, instruktční a výukové materiály, zboží papírnické; (36) služby v oboru financí a nemovitostí; (37) služby v oboru stavebnictví, provádění údržby, oprav a montáží; (38) služby v oboru telekomunikací, vč. pronájmu telekomunikačních přístrojů; (41) služby v oboru vzdělání, zábavy, organizace sportovních a kulturních akcí, služby publikační a vydávání tiskovin; (42) programování počítačů, služby databázové, pronájem zařízení pro zpracování dat a počítačů, projektování a plánování v oboru telekomunikací a telekomunikačních zařízení.

(511) 9, 16, 36, 37, 38, 41, 42

(111) **218653**

(220) 04.08.1995

(151) 26.07.1999

(540)

**ULTRA**

(730) **SUN MICROSYSTEMS, INC.**, 4150 Network Circle, SANTA CLARA, CA, US

(740) Společná advokátní kancelář Všecka Zelený Švorčík Kalenský a partneři, JUDr. Pavel Zelený, Hálkova 2, Praha 2, 12000

(510) (9) počítačový hardware a software, počítačové příslušenství a periférie a vše další ve tř. 9; (16) počítačové a programové manuály, příručky a učebnice.

(511) 9, 16  
(210) O-102577

(111) **221149**

(220) 24.10.1995

(151) 22.11.1999

(540)

**IMPERA**

(730) **IMPERA, spol. s r.o.**, Dyjská 845, Praha 9 - Čakovice, 19000, CZ

(740) Ing. Reichel Pavel, Lopatecká 14, Praha 4, 14700

(510) (3) kosmetické a drogistické zboží, např. parfémy, toaletní a kolínské vody, dekorativní kosmetika, např. stíny, řasenky, rtěnky, tužky, mýdla, šampony, krémy, pěny do koupele, laky a tužidla na vlasy; (6) dentální kovy a slitiny, drahé kovy, např. zlato, stříbro, platina, palladium v surovém stavu a polozpracovaném stavu, např. plechy, drát, cihličky, šarnýry; (8) přístroje, např. nože, vidličky, lžice, zlatnické a hodinářské nářadí, např. kleště, průvlaky, pilky, kahany, lupy, váhy, kroužky, letovací pistole, šroubováky; (14) drahé kovy a jejich slitiny a předměty z těchto hmot a dublovaných kovů, šperky, drahokamy, drahé kameny, hodinářské výrobky a jiná chronometrická zařízení, např. výrobky zlatnické a šperkařské celkové i se vsazenými kameny přírodními i syntetickými, korály a perlami, zejména z platiny, zlata, stříbra, zclaceného a rhodiovaneho, z obecných kovů tvrdě zclacené (dublé), zvláště prsteny, náušnice, přívěšky, závěsy, brože, náramky, řetízky, náhrdelníky, kravatové spony, jehlice, manžetové knoflíky a colierey, předměty užitkové stříbřené zclacené a rhodiovane, z obecných kovů tvrdě zclacené a stříbřené, liturgické předměty, např. číše, monstrance, kříže, misály, sportovní ceny, např. poháry, plakety, mísy, drahokamy a polodrahokamy přírodní, surové, opracované i neopracované zejména pro výrobu šperků, např. diamanty, rubíny, safíry, smaragdy, ametysty, akvamaríny, citríny, peridoty, opály, tygří oka, malachit, lapis lazuli, onyx, granáty, almandíny, vltavíny, perly, např. kultivované perly, sladkovodní perly, akoya perly, mabe perly, perleťovina pro šperkařskou bižuterii a ozdobnickou výrobu, syntetické kameny a skleněné šperky a bižuterie, včetně umělých perel a bižuterních výrobků ze dřeva, kovu, plastů, šperkařské výrobky z pravých kultivovaných perel a z říčních perel, např. šňůry, prsteny, náušnice, brože, hřebeny a sošky, šperkařské výrobky z přírodního korálu a jantaru, např. náramky, šňůry, kameje, příslušenství šperků, např. pérové kroužky, karabinky, pužety, patenty k náušnicím, mince medaile; (18) kožené výrobky, např. tašky, brašny, kabelky, peněženky a jiné ozdobnické a upomínkové výrobky; (21) náčiní a potřeby pro domácnost, např. žehličky prkna, nádoby pro domácnost, např. hrnce, jídelní a stolovací soupravy, kovové, skleněné, keramické a porcelánové zboží pro domácnost, např. sošky, vázy, dózy, figurky, popelníky, tácy; (24) tkaniny a textilní výrobky, např. ubrusy a jiné ozdobnické výrobky, ložní pokrývky, prostírání; (25) oděvy, obuv, kloboučnické zboží; (26) umělé květiny a rostliny; (27) koberce, rohožky, rohože a jiné obklady podlah; (28) hry, hračky, sportovní potřeby a náčiní, zvláště pro tenis, golf a zimní sporty, potřeby pro horolezectví, např. cepíny, karabiny, lana, umělé vánoční stromky, ozdoby na vánoční stromky; (34) kuřácké potřeby, např. zapalovače, pouzdra na cigarety a doutníky, držáky na dýmky a tabatěrky; (42) inženýrská činnost ve stavebnictví, poskytování software, hostinská činnost, pronájem a správa nemovitostí.



(511) 3, 6, 8, 14, 18, 21, 24, 25, 26, 27, 28, 34, 42  
(210) O-105139

(111) **221150**  
(220) 24.10.1995  
(151) 22.11.1999  
(540)



(730) **IMPERA, spol. s r.o.**, Dyjská 845, Praha 9 - Čakovice, 19000, CZ

(740) Ing. Reichel Pavel, Lopatecká 14, Praha 4, 14700

(510) (3) kosmetické a drogistické zboží, např. parfémy, toaletní a kolínské vody, dekorativní kosmetika, např. stíny, řasenky, rtěnky, tužky, mýdla, šampony, krémy, pěny do koupele, laky a tužidla na vlasy; (5) dentální kovy a slitiny; (8) přístroje, např. nože, vidličky, lžice, zlatnické a hodinářské nářadí, např. kleště, průvlaky, pilky, kahany, lupy, váhy, kroužky, letovací pistole, šroubováky; (14) drahé kovy a jejich slitiny a předměty z těchto hmot a dublovaných kovů, šperky, drahokamy, drahé kameny, hodinářské výrobky a jiná chronometrická zařízení, např. výrobky zlatnické a šperkařské celkové i se vsazenými kameny přírodními i syntetickými, korály a perly, zejména z platiny, zlata, stříbra, zlaceného a rhodiovaného, z obecných kovů tvrdě zlacené (dublé), zvláště prsteny, náušnice, přívěšky, závěsy, brože, náramky, řetízky, náhrdelníky, kravatové spony, jehlice, manžetové knoflíky a coliere, předměty užitkové stříbřené zlacené a rhodiované, z obecných kovů tvrdě zlacené a stříbřené, liturgické předměty, např. číše, monstrance, kříže, misály, sportovní ceny, např. poháry, plakety, mísy, drahokamy a polodrahokamy přírodní, surové, opracované i neopracované zejména pro výrobu šperků, např. diamanty, rubíny, safíry, smaragdy, ametysty, akvamaríny, citríny, peridoty, opály, tygří oka, malachit, lapis lazuli, onyx, granáty, almandíny, vltavíny, perly, např. kultivované perly, sladkovodní perly, akoya perly, mabe perly, perleťovina pro šperkařskou bižuterní a ozdobnickou výrobu, syntetické kameny a skleněné šperky a bižuterie, včetně umělých perel a bižuterních výrobků ze dřeva, kovu, plastů, šperkařské výrobky z pravých kultivovaných perel a z říčních perel, např. šňůry, prsteny, náušnice, brože, hřebeny a sošky, šperkařské výrobky z přírodního korálu a jantaru, např. náramky, šňůry, kameje, příslušenství šperků, např. pérové kroužky, karabinky, puzety, patenty k náušnicím, mince, medaile, drahé kovy, např. zlato stříbro, platina, palladium v surovém a polozpracovaném tvaru, např. plechy, drát, cihličky, šamýry; (18) kožené výrobky, např. tašky, brašny, kabelky, peněženky a jiné ozdobnické a upomínkové výrobky; (21) náčiní a potřeby pro domácnost, např. žehličky, nádobí pro domácnost, např. hrnce, jídelní a stolovací soupravy, kovové, skleněné, keramické a porcelánové zboží pro domácnost, např. sošky, vázy, dózy, figurky, popelníky, tácy; (24) tkaniny a textilní výrobky, např. ubrusy a jiné ozdobnické výrobky, ložní pokrývky, prostírání; (25) oděvy, obuv, kloboučnické zboží; (26) umělé květiny a rostliny; (27) koberce, rohožky, rohože a jiné obklady podlah; (28) hry, hračky, sportovní potřeby a náčiní, zvláště pro tenis, golf a zimní sporty, potřeby pro horolezectví, např. cepíny, karabiny, lana, umělé vánoční stromky, ozdoby na vánoční stromky; (34) kuřácké potřeby, např. zapalovače, pouzdra na cigarety a doutníky, držáky na dýmky a tabatěrky; (36) pronájem a správa nemovitostí; (42) inženýrská činnost ve stavebnictví, poskytování software, hostinská činnost.

(511) 3, 6, 8, 14, 18, 21, 24, 25, 26, 27, 28, 34, 36, 42  
(210) O-105140

(111) **221539**  
(220) 20.10.1995  
(151) 27.12.1999  
(540)

## TETRA TEBEL

(730) **Tetra Laval Holdings & Finance S.A.**, Avenue Général-Guisan 70, CH-1009 Pully, CH

(740) **KOREJZOVÁ & SPOL.** v.o.s., JUDr. Zdeňka Korejzová, Spálená 29, Praha 1, 11000

(510) (6) nádrže, barely, kotle, bubny, skladovací kontejnery - vše pro použití při zpracování sýrů (např. pro uležení a fermentaci), skladovací věže; (7) stroje na výrobu sýrů, stroje na balení sýrů, mléčí stroje, stroje na oddělování tvarohu a syrovátky, míchací stroje, konvejory, stroje na krájení sýrů, tvarovače sýrů do kostek, míchací a oscilační stroje, lisovací stroje na sýry, formy na sýry, balíčky na sýry, posuvné skladovací police; (9) váhy, přístroje a nástroje na regulaci teploty, přístroje pro regulaci výroby, počítačový systém pro regulaci výroby; (29) sýry.

(511) 6, 7, 9, 29  
(210) O-105065

(111) **223605**

(220) 01.08.1995

(151) 19.04.2000

(540)

## METALLICA

(730) **Miroslav Zářecký**, náměstí 5. května, Bečov nad Teplou, 36464, CZ

(740) Kania, Sedlák, Smola patentová a známková kancelář, Ing. František Kania, Mendlovo nám. 1a, Brno, 60300

(510) (40) plošný potisk tkanin; (42) tisk nápisů zejména na trička, čepice, bundy, ponožky, trenýrky, slipy, teplákové soupravy, mikiny, plátěné batohy, tašky, deštníky, slunečníky, ručníky, kapesníky, závěsy, prostírky, ubrusy, plátěnou obuv.

(511) 40, 42  
(210) O-102457

(111) **262691**

(220) 03.06.1996

(151) 10.05.2004

(540)



(730) **STROJEXPORT a.s.**, Václavské nám. 56, Praha 1, 11000, CZ

(510) (6) kovové stavební materiály, kovové stavební materiály přenosné, kovové materiály pro železnice, kabely a kovové dráty neelektrické (lana), kovové potřeby zámečnické a klempířské, kovové trubky, kovové výrobky; (7) motory, stavební stroje a zařízení, stroje a zařízení ke zpracování a skladování zemědělské produkce, stroje a zařízení pro výrobní provozy, stroje a zařízení pro ekologické objekty, jeřáby; (8) nářadí; (10) přístroje, nástroje a předměty pro vybavení lékařských zařízení; (11) přístroje a zařízení pro osvětlení, vytápění, chladicí zařízení, ventilace a klimatizace objektů; (12) dopravní prostředky pozemní, dopravní prostředky účelové pro stavebnictví (autodomíchávače, pro přepravu cementu, pro přepravu panelů, cisterny a pod.); (19) stavební materiály nekovové, řeziva a překližka, obkladové materiály dřevěné a dřevotřískové, výrobky ze dřeva pro stavební účely, stavební sklo, potrubí nekovové, asfalt a směsi asfaltové, přenosné konstrukce nekovové, skleníky, plastiková okna, plastikové dveře, dokončovací obkladové materiály, obkladačky, laždice; (20) nábytek, zrcadla, rámy; (27) podlahové krytiny, tapety; (28) sportovní nářadí k výbavě sportovních objektů; (35) pomoc při řízení obchodní činnosti, obchodní administrativa, zprostředkovatelská činnost v oblasti obchodu; (37) výstavba průmyslových objektů, bytů a objektů občanské vybavenosti, zejména stavby budov, silnic, mostů, železničních tratí, lanových drah, stavby letišť, výstavba provozů pro zpracování surovin a polotovarů, pro zpracování zemědělské produkce (masokombináty, mlékárny, pivovary, pekárny, sladovny, konzervárny, stáčírny apod.), zemědělské stavby (skleníky, sklady, stáje apod.), výstavba sportovních zařízení (haly, bazény), výstavba objektů pro zdravotnictví (nemocnice, střediska apod.), výstavba objektů pro plynárenský průmysl včetně plynovodů a kompresorových stanic, vodohospodářské stavby, ekologické stavby, výstavba bytovek a rodinných domků, škol, školek, garáží, obchodních středisek, kin, divadel, hotelů, rekonstrukce objektů všeho druhu.

(511) 6, 7, 8, 10, 11, 12, 19, 20, 27, 28, 35, 37  
(210) O-111815

**Zániky ochranných známek uplynutím doby platnosti**

Číslo zápisu	Datum zániku						
92764	11.12.2004	184314	06.12.2004	188412	02.12.2004	191448	02.12.2004
111050	18.12.2004	184315	12.12.2004	188423	08.12.2004	191449	02.12.2004
111051	18.12.2004	184316	14.12.2004	188427	14.12.2004	191450	02.12.2004
111052	18.12.2004	184619	14.12.2004	188428	14.12.2004	191452	07.12.2004
111053	18.12.2004	184633	21.12.2004	188429	15.12.2004	191453	07.12.2004
151821	06.12.2004	184669	14.12.2004	188432	21.12.2004	191454	07.12.2004
151835	28.12.2004	184677	08.12.2004	188433	23.12.2004	191455	07.12.2004
151841	20.12.2004	184678	14.12.2004	188434	30.12.2004	191456	07.12.2004
151858	22.12.2004	184731	30.11.2004	189059	29.11.2004	191459	12.12.2004
151886	20.12.2004	184732	30.12.2004	189062	16.12.2004	191460	12.12.2004
156089	08.12.2004	184748	30.12.2004	189063	16.12.2004	191461	12.12.2004
156101	15.12.2004	185095	28.11.2004	189901	25.11.2004	191462	12.12.2004
162322	17.12.2004	185121	14.12.2004	189905	29.11.2004	191463	13.12.2004
162421	05.12.2004	185150	07.12.2004	189906	30.11.2004	191464	14.12.2004
162526	11.12.2004	185151	15.12.2004	189909	07.12.2004	191465	14.12.2004
162531	09.12.2004	185152	15.12.2004	189910	07.12.2004	191466	14.12.2004
162547	10.12.2004	185153	15.12.2004	189911	07.12.2004	191467	14.12.2004
162573	04.12.2004	185154	15.12.2004	189913	08.12.2004	191469	14.12.2004
166061	14.12.2004	185155	14.12.2004	189916	12.12.2004	191470	14.12.2004
166062	14.12.2004	185159	07.12.2004	189917	13.12.2004	191471	14.12.2004
166118	27.12.2004	185197	16.12.2004	189918	15.12.2004	191472	14.12.2004
166130	10.12.2004	185198	16.12.2004	189919	16.12.2004	191473	14.12.2004
166229	18.12.2004	185242	14.12.2004	189920	19.12.2004	191474	14.12.2004
166295	05.12.2004	185334	28.11.2004	189923	19.12.2004	191476	14.12.2004
182020	28.11.2004	185362	29.12.2004	189931	29.12.2004	191477	16.12.2004
182313	01.12.2004	185367	29.12.2004	189932	29.12.2004	191478	16.12.2004
182640	30.11.2004	185368	29.12.2004	189936	29.12.2004	191481	22.12.2004
182675	05.12.2004	185610	28.11.2004	189939	29.12.2004	191482	22.12.2004
182676	05.12.2004	185815	28.11.2004	189942	30.12.2004	191487	28.12.2004
182852	09.12.2004	185817	16.12.2004	189943	30.12.2004	191488	19.12.2004
183106	05.12.2004	186488	29.11.2004	189944	30.12.2004	192167	28.11.2004
183344	30.12.2004	186491	29.11.2004	189945	19.12.2004	192168	28.11.2004
183418	01.12.2004	186664	28.12.2004	190738	28.11.2004	192170	02.12.2004
183485	01.12.2004	186891	08.12.2004	190739	28.11.2004	192172	08.12.2004
183620	29.11.2004	187185	05.12.2004	190740	28.11.2004	192175	09.12.2004
183836	13.12.2004	188096	05.12.2004	190742	29.11.2004	192176	09.12.2004
183915	12.12.2004	188098	29.12.2004	190743	01.12.2004	192177	09.12.2004
183918	12.12.2004	188099	29.12.2004	190745	01.12.2004	192181	14.12.2004
184021	12.12.2004	188394	25.11.2004	190746	05.12.2004	192187	16.12.2004
184261	12.12.2004	188395	25.11.2004	190747	05.12.2004	192189	20.12.2004
184298	07.12.2004	188396	25.11.2004	190749	06.12.2004	192190	21.12.2004
184302	02.12.2004	188397	25.11.2004	190750	08.12.2004	192194	30.12.2004
184303	02.12.2004	188398	25.11.2004	190751	08.12.2004	192581	29.11.2004
184304	02.12.2004	188399	25.11.2004	190752	08.12.2004	193035	29.11.2004
184305	02.12.2004	188400	25.11.2004	190753	08.12.2004	193043	05.12.2004
184306	02.12.2004	188401	25.11.2004	190755	14.12.2004	193051	14.12.2004
184307	02.12.2004	188402	25.11.2004	190759	19.12.2004	193052	14.12.2004
184308	02.12.2004	188403	25.11.2004	190761	22.12.2004	193053	19.12.2004
184309	02.12.2004	188404	30.11.2004	190765	22.12.2004	193054	19.12.2004
184310	05.12.2004	188405	02.12.2004	190768	29.12.2004	193055	21.12.2004
184311	06.12.2004	188406	02.12.2004	190915	30.11.2004	193716	28.11.2004
184312	06.12.2004	188408	02.12.2004	191446	02.12.2004	193717	29.11.2004
184313	06.12.2004	188410	02.12.2004	191447	02.12.2004	193718	29.11.2004



Číslo zápisu	Datum zániku
200876	05.12.2004
200883	16.12.2004
200886	23.12.2004
200887	23.12.2004
201613	25.11.2004
201614	01.12.2004
201615	01.12.2004
201617	08.12.2004
201618	08.12.2004
201620	22.12.2004
201621	22.12.2004
201622	29.12.2004
201623	30.12.2004
201624	30.12.2004
202593	30.11.2004
202594	30.11.2004
202595	01.12.2004
202596	13.12.2004
202599	19.12.2004
202600	20.12.2004
202603	21.12.2004
203373	29.11.2004
203375	06.12.2004
203376	06.12.2004
203377	06.12.2004
203378	21.12.2004
204233	25.11.2004
204234	25.11.2004
204237	07.12.2004
204238	23.12.2004
204820	08.12.2004
205278	29.12.2004
206007	20.12.2004
206715	29.11.2004
207347	16.12.2004
213087	21.12.2004
218176	22.12.2004
218647	19.12.2004
219427	09.12.2004
220043	30.12.2004
223596	28.11.2004
231509	28.11.2004

## Vzdání se práv k ochranné známce

(111) 209361  
(540)

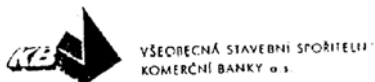

s účinností ode dne 11.07.2005/vzdání se práv k ochranné  
známce

---

## Úpravy znění/vyobrazení ochranných známek a seznamu výrobků a služeb

- (111) **203479**  
(510) (3) přípravky bělicí a jiné prací prostředky, přípravky k čištění, leštění, odmašťování a broušení, mýdla, výrobky voňavkářské, eterické oleje, vodičky na vlasy, zubní pasty a jiné drogistické zboží; (5) výrobky zdravotnické, výrobky dietetické k lékařským účelům, potraviny pro děti, náplasti, obvazový materiál, desinfekční prostředky, prostředky k ničení plevele a k hubení živočišných škůdců; (16) papír a výrobky z papíru, lepenka a kartonážní výrobky, tiskoviny, časopisy, periodika, knihy, knihařské výrobky, fotografie, papírnické zboží, lepidla (kancelářská a pro domácnost), potřeby pro umělce, štětce, psací stroje a kancelářské potřeby (kromě nábytku), učební a školní potřeby a pomůcky (kromě přístrojů), hrací karty, tiskařské typy, štočky, obalové materiály z plastických hmot; (17) kaučuk, gutaperča, guma, balata a náhražky, výrobky z těchto hmot pokud nejsou obsaženy v jiných třídách, fólie, desky a tyče z plastických hmot (polotovary), hmoty těsnící, ucpávkové a izolační, osinek, slída a výrobky z nich, hadice (kromě kovových); (18) kůže a imitace kůže, výrobky z nich pokud nejsou obsaženy v jiných třídách, surové kůže, kufry a cestovní brašny, deštníky, slunečníky a hole, biče, postroje na koně a sedlářské výrobky; (21) drobné nářadí a přenosné nádoby pro domácnost a kuchyni (nikoliv z drahých kovů nebo z kovů plátovaných - dublé), hřebeny a mycí houby, kartáče (s výjimkou štětců), kartáčnický materiál, pomůcky a látky k čištění, drátěnky, sklo surové nebo polozpracované (s výjimkou stavebního skla), zboží skleněné, porcelánové a kameninové neobsažené v jiných třídách; (28) hry, hračky, tělocvičné a sportovní potřeby (s výjimkou oděvů), ozdoby na vánoční stromek.
- (511) 3, 5, 16, 17, 18, 21, 28
-

## Změny vlastníků ochranných známek

Číslo zápisu	Dřívější vlastník	Nynější vlastník	S účinností od
92575	USX Corporation, Pittsburgh, PA, US	United States Steel LLC, 600 Grant Street, Pittsburgh, PA, US	15.07.2005
92575	United States Steel LLC, 600 Grant Street, Pittsburgh, PA, US	United States Steel Corporation, 600 Grant Street, Pittsburgh, PA, US	15.07.2005
119210	Likérka Dolany a.s., Zámecká 55, Dolany, 78316, CZ	ROCKROSE, s. r. o., Táboritská 1000/23, Praha 3, 13087, CZ	20.07.2005
119210	ROCKROSE, s. r. o., Táboritská 1000/23, Praha 3, 13087, CZ	MARILA INVEST a. s., Strakonická 4, č. p. 860, Praha 5, 15000, CZ	21.07.2005
151710	LIAZ SIPOX, a. s., v likvidaci, Tylova 1/57, Plzeň, 31600, CZ TRUCK INTERNATIONAL a. s., v konkurzu, Belgická 400, Jablonec nad Nisou, 46621, CZ	AP TRUST a. s., Královská 1081/16, Praha 1, 11000, CZ	19.07.2005
151711	LIAZ SIPOX, a. s., v likvidaci, Tylova 1/57, Plzeň, 31600, CZ TRUCK INTERNATIONAL a. s., v konkurzu, Belgická 400, Jablonec nad Nisou, 46621, CZ	AP TRUST a. s., Královská 1081/16, Praha 1, 11000, CZ	19.07.2005
157549	KIRKBI A/S, Billund, DK	LEGO Juris A/S, DK-7190 Billund, DK	19.07.2005
160953	TDY Holdings, LLC, společnost zřízená podle zákonů státu Delaware, 801 West Street, Wilmington, DE, US	Teledyne Technologies Incorporated, 12333 West Olympic Boulevard, Los Angeles, CA, US	21.07.2005
160996	TDY Holdings, LLC, společnost zřízená podle zákonů státu Delaware, 801 West Street, Wilmington, DE, US	Teledyne Technologies Incorporated, 12333 West Olympic Boulevard, Los Angeles, CA, US	21.07.2005
162765	Wynn Oil Company, 1050 West Fifth Street, Azusa, CA, US	Illinois Tool Works Inc., 3600 West Lake Avenue, Glenview, IL, US	29.07.2005
163019	ROLLS-ROYCE plc, Londýn, GB	Rolls-Royce Motor Cars Limited, Ellesfield Avenue, Bracknell, Berkshire, GB	11.07.2005
163020	Rolls - Royce plc, 65 Buckingham Gate, London, GB	Rolls-Royce Motor Cars Limited, Ellesfield Avenue, Bracknell, Berkshire, GB	11.07.2005
163362	NEWPORT SYNTHESIS LIMITED, 71, Coolgreena Road, Beaumont, Dublin 9, IE	NEWPORT PHARMACEUTICALS LIMITED, Frans Maas House, Swords Business Park, Swords, County Dublin, IE	15.07.2005
164792	LIAZ SIPOX, a. s., v likvidaci, Tylova 1/57, Plzeň, 31600, CZ TRUCK INTERNATIONAL a. s., v konkurzu, Belgická 400, Jablonec nad Nisou, 46621, CZ	AP TRUST a. s., Královská 1081/16, Praha 1, 11000, CZ	19.07.2005
166008	MORAVAN - AEROPLANES a.s., Letiště 1578, Otrokovice, 76581, CZ	Aircraft Industries, a. s., Na Strži 28/241, Praha 4, 14000, CZ	26.07.2005
167226	POLYTECHNA, a.s., Drahobejlova 54, Praha 9, 19000, CZ	Polytechna Consulting, a. s., Benediktská 2/685, Praha 1, 11000, CZ	11.07.2005
167896	Amer Sports Oyj, Makelankatu 91, Helsinki, FI	Philip Morris Products S.A., Quai Jeanrenaud 3, Neuchatel, CH	18.07.2005
168170	KEMAT, spol. s r.o., Skalná 270, 35134, CZ	LASSELSBERGER, a. s., Adellova 2549/1, Plzeň, Jižní Předměstí, 32000, CZ	26.07.2005
168438	Advance Magazine Publishers Inc., Four Times Square, New York, NY, US	The Fairchild Bridal Group Inc., 7 West 34th Street, New York, NY, US	19.07.2005
172801	Pictionary Incorporated, 2031 Maple Avenue, El Segundo, CA, US	MATTEL, Inc., 333 Continental Boulevard, El Segundo, CA, US	19.07.2005
176009	Likérka Dolany a.s., Zámecká 55, Dolany, 78316, CZ	ROCKROSE, s. r. o., Táboritská 1000/23, Praha 3, 13000, CZ	20.07.2005
176009	ROCKROSE, s. r. o., Táboritská 1000/23, Praha 3, 13000, CZ	MARILA INVEST a. s., Strakonická 4, č. p. 2860, Praha 5, 15000, CZ	21.07.2005



Číslo zápisu	Dřívější vlastník	Nynější vlastník	S účinností od
176020	Likérka Dolany a.s., Zámecká 55, Dolany, 78316, CZ	ROCKROSE, s. r. o., Táboritská 1000/23, Praha 3, 13087, CZ	20.07.2005
176020	ROCKROSE, s. r. o., Táboritská 1000/23, Praha 3, 13087, CZ	MARILA INVEST a. s., Strakonická 4, č. p. 2860, Praha 5, 15000, CZ	21.07.2005
176020	MARILA INVEST a. s., Strakonická 4, č. p. 2860, Praha 5, 15000, CZ	Nikolaj Zarivnij, Bořivojova 10, Olomouc, 77900, CZ	22.07.2005
181068	CSc Computer Services CZ, a. s., Radimova 37/50, Praha 6, 16900, CZ	CSc COMPUTER SERVICES, spol. s r. o., Brunšov 508, Všenory, 25231, CZ	01.08.2005
181896	LB Cemix, s.r.o., Čebín 47, 66423, CZ	LASSELSBERGER, a. s., Adelova 2549/1, Plzeň, Jižní Předměstí, 32000, CZ	26.07.2005
183903	Smereka Josef, Staročeské nám. 28, Nýřany, 33023, CZ	MUDr. Marie Smereková, Antonína Uxy 1133, Nýřany, 33023, CZ	26.07.2005
184223	REAL servis, spol. s r.o., Měšická 1724, Tábor, 39001, CZ	Ing. Zdeněk Blažek - AGROTECH, Ústrašice 52, Planá nad Lužnicí, 39111, CZ	07.07.2005
186627	Wynn Oil Company, 1050 West Fifth Street, Azusa, CA, US	Illinois Tool Works Inc., 3600 West Lake Avenue, Glenview, IL, US	29.07.2005
187508	Karel Procházka, Pod Václavem 2051, Rakovník, 26901, CZ	Qalt Rakovník, spol. s r. o., Zavidov 72, Petrovice u Rakovníka, 27035, CZ	01.08.2005
189355	Royal Stars, s.r.o., Mathonova 872/3a, Brno, 61300, CZ	H+M AUTO, s. r. o., Sedláčkova 6, Brno, 62800, CZ	13.07.2005
189730	KEMAT, spol. s r.o., Skalná 270, 35134, CZ	LASSELSBERGER, a. s., Adelova 2549/1, Plzeň, Jižní Předměstí, 32000, CZ	26.07.2005
189731	KEMAT spol. s r.o., Tovární 270, Skalná, 35134, CZ	LASSELSBERGER, a. s., Adelova 2549/1, Plzeň, Jižní Předměstí, 32000, CZ	26.07.2005
191962	Ing. Petr Pražan, Fišerova 3325, Praha 4 - Modřany, 14300, CZ	Ing. Petr Pražan, Fišerova 3325, Praha 4 - Modřany, 14300, CZ Jiří Pražan, Terezy Novákové 315, Polička, 57201, CZ	07.07.2005
192518	Likérka Dolany a.s., Zámecká 55, Dolany, 78316, CZ	ROCKROSE, s. r. o., Táboritská 1000/23, Praha 3, 13000, CZ	20.07.2005
192518	ROCKROSE, s. r. o., Táboritská 1000/23, Praha 3, 13000, CZ	MARILA INVEST a. s., Strakonická 4, č. p. 2860, Praha 5, 15000, CZ	21.07.2005
192519	Likérka Dolany, a.s., Zámecká 55, Dolany, 78316, CZ	ROCKROSE, s. r. o., Táboritská 1000/23, Praha 3, 13000, CZ	20.07.2005
192519	ROCKROSE, s. r. o., Táboritská 1000/23, Praha 3, 13000, CZ	MARILA INVEST a. s., Strakonická 4, č. p. 2860, Praha 5, 15000, CZ	21.07.2005
193541	TREX INTERNATIONAL, spol. s r.o., Masarykova 701, Újezd u Brna, 66453, CZ	YUBIX s. r. o., Veveří 457/10, Brno, 60200, CZ	26.07.2005
195220	Likérka Dolany a.s., Zámecká 55, Dolany, 78316, CZ	ROCKROSE, s. r. o., Táboritská 1000/23, Praha 3, 13000, CZ	20.07.2005
195615	Alois Plaček - průmyslové podlahy, 1. máje 1000, Rožnov pod Radhoštěm, 75661, CZ	Průmyslové Podlahy Plaček, a.s., Pod lesem 2650, Rožnov pod Radhoštěm, 75661, CZ	20.07.2005
196650	OZON s.r.o., Tomáškova 2, Brno, 61500, CZ	Ing. Jaroslav Boháč, Tomáškova 2, Brno, 61500, CZ	11.07.2005
196874	JH-FOCUS, s.r.o., V aleji 172, Brno, 62000, CZ	DASCH - UNIAL, s. r. o., Rekreační 1, Brno, 63500, CZ	26.07.2005
197619	Charterhouse Management Services Limited, 8 Canada Square, London, GB	Charterhouse Development Capital Limited, 7th Floor, Warwick Court, Paternoster Square, London, GB	11.07.2005
197840	PERNOD RICARD, Société Anonyme, 142, boulevard Haussmann, Paris, FR	TEISSEIRE, 2, Square Roger Genin, Grenoble, FR	19.07.2005
197841	PERNOD RICARD, Société Anonyme, 142, boulevard Haussmann, Paris, FR	TEISSEIRE, 2, Square Roger Genin, Grenoble, FR	19.07.2005

Číslo zápisu	Dřívější vlastník	Nynější vlastník	S účinností od
197842	PERNOD RICARD, Société Anonyme, 142, boulevard Haussmann, Paris, FR	TEISSEIRE, 2, Square Roger Genin, Grenoble, FR	19.07.2005
197843	PERNOD RICARD, Société Anonyme, 142, boulevard Haussmann, Paris, FR	TEISSEIRE, 2, Square Roger Genin, Grenoble, FR	19.07.2005
197844	PERNOD RICARD, Société Anonyme, 142, boulevard Haussmann, Paris, FR	TEISSEIRE, 2, Square Roger Genin, Grenoble, FR	19.07.2005
197845	PERNOD RICARD, Société Anonyme, 142, boulevard Haussmann, Paris, FR	TEISSEIRE, 2, Square Roger Genin, Grenoble, FR	19.07.2005
197846	Pernod Ricard, Société Anonyme, 142, boulevard Haussmann, Paříž, FR	TEISSEIRE, 2, Square Roger Genin, Grenoble, FR	19.07.2005
197847	Pernod Ricard, Société Anonyme, 142, boulevard Haussmann, Paříž, FR	TEISSEIRE, 2, Square Roger Genin, Grenoble, FR	19.07.2005
198613	Likérka Dolany a.s., Zámecká 55, Dolany, 78316, CZ	ROCKROSE, s. r. o., Táboritská 1000/23, Praha 3, 13000, CZ	20.07.2005
198613	ROCKROSE, s. r. o., Táboritská 1000/23, Praha 3, 13000, CZ	MARILA INVEST a. s., Strakonická 4, č. p. 2860, Praha 5, 15000, CZ	21.07.2005
198688	SmithKline Beecham plc, New Horizons Court, Brentford, Middlesex, TW8 9EP, GB	EPITOPE, Inc., 8505 S.W. Creekside Place, Beaverton, OR, US	28.07.2005
200039	KEMAT spol. s r. o., Tovární 270, Skalná, 35134, CZ	LASSELSBERGER, a. s., Adelova 2549/1, Plzeň, Jižní Předměstí, 32000, CZ	26.07.2005
200064	KEMAT spol. s r. o., Tovární 270, Skalná, 35134, CZ	LASSELSBERGER, a. s., Adelova 2549/1, Plzeň, Jižní Předměstí, 32000, CZ	26.07.2005
200234	Likérka Dolany a.s., Zámecká 55, Dolany, 78316, CZ	ROCKROSE, s. r. o., Táboritská 1000/23, Praha 3, 13000, CZ	20.07.2005
200234	ROCKROSE, s. r. o., Táboritská 1000/23, Praha 3, 13000, CZ	MARILA INVEST a. s., Strakonická 4, č. p. 2860, Praha 5, 15000, CZ	21.07.2005
200437	Perstorp AB, Perstorp, SE	Pergo (Europe) AB, Strandridaregatan 8, Trelleborg, SE	15.07.2005
200505	Ing. Jan Bloudek, Ve struhách 17, Praha 6, 16000, CZ	COMDES CZ s. r. o., Kralupská 496, Praha 6, 16100, CZ	01.08.2005
201127	Jiří Kopenc - AGRA, Lidická 209, Strakonice, 38601, CZ	AGRA GROUP a. s., Tovární 9, Střelské Hoštice, 38715, CZ	13.07.2005
202622	ČESKÝ ÚŘAD BEZPEČNOSTI PRÁCE, Ve Smečkách 29, Praha 1, 11352, CZ	Státní úřad inspekce práce, Janská 785/2, Opava, 74601, CZ	21.07.2005
203775	Likérka Dolany a.s., Zámecká 55, Dolany, 78316, CZ	ROCKROSE, s. r. o., Táboritská 1000/23, Praha 3, 13000, CZ	20.07.2005
203775	ROCKROSE, s. r. o., Táboritská 1000/23, Praha 3, 13000, CZ	MARILA INVEST a. s., Strakonická 4, č. p. 2860, Praha 5, 15000, CZ	21.07.2005
203776	Likérka Dolany a.s., Zámecká 55, Dolany, 78316, CZ	ROCKROSE, s. r. o., Táboritská 1000/23, Praha 3, 13000, CZ	20.07.2005
203776	ROCKROSE, s. r. o., Táboritská 1000/23, Praha 3, 13000, CZ	MARILA INVEST a. s., Strakonická 4, č. p. 2860, Praha 5, 15000, CZ	21.07.2005
204091	StarPRESS CZ a. s., Karlovo náměstí 288/17, Praha 2, 12000, CZ	Slovakia Press, s. r. o., V Dědině 881/34, Říčany u Brna, 66482, CZ	18.07.2005
204327	Motown Record Company, L.P., 5750 Wilshire Boulevard, Suite 300, Los Angeles, CA, US	UMG Recordings, Inc., 2220 Colorado Avenue, Santa Monica, CA, US	11.07.2005
204328	Motown Record Company, L.P., 5750 Wilshire Boulevard, Suite 300, Los Angeles, CA, US	UMG Recordings, Inc., 2220 Colorado Avenue, Santa Monica, CA, US	11.07.2005
204960	EMARKO, a.s., Šafaříkova 1216, Varnsdorf, 40747, CZ	VITANA, a. s., Mělnická 133, Byšice, 27732, CZ	21.07.2005
206095	Royal Stars, s.r.o., Mathonova 872/3a, Brno, 61300, CZ	H+M AUTO, s. r. o., Sedláčkova 6, Brno, 62800, CZ	13.07.2005

Číslo zápisu	Dřívější vlastník	Nynější vlastník	S účinností od
206098	Mostecká uhelná společnost, a.s., právní nástupce, V. Řezáče 315, Most, 43467, CZ	Mostecká uhelná a. s., V. Řezáče 315, Most, 43467, CZ	14.07.2005
206383	EMARKO a.s., Šafaříkova 1216, Varnsdorf, 40747, CZ	VITANA, a. s., Mělnická 133, Byšice, 27732, CZ	21.07.2005
206384	EMARKO a.s., Šafaříkova 1216, Varnsdorf, 40747, CZ	VITANA, a. s., Mělnická 133, Byšice, 27732, CZ	21.07.2005
207343	KEMAT spol. s r.o., Tovární 270, Skalná, 35134, CZ	LASSELSBERGER, a. s., Adelova 2549/1, Plzeň, Jižní Předměstí, 32000, CZ	26.07.2005
208236	Pearl Izumi, Inc., 4-2, Ryogoku, 2-Chome, Sumida-Ku, Tokyo, JP	DashAmerica, Inc., 620 Compton Street, Broomfield, CO, US	22.07.2005
208237	Pearl Izumi, Inc., 4-2, Ryogoku, 2-Chome, Sumida-Ku, Tokyo, JP	DashAmerica, Inc., 620 Compton Street, Broomfield, CO, US	22.07.2005
208984	JAROMÍR SUM - EKOSOLARIS KROMĚŘÍŽ, ul. prof. Tučka 3614, Kroměříž, 76701, CZ	EKOSOLARIS, a. s., Jožky Silného 2684, Kroměříž, 76701, CZ	26.07.2005
209330	Royal Stars, s.r.o., Mathonova 872/3a, Brno, 61300, CZ	H+M AUTO, s. r. o., Sedláčkova 6, Brno, 62800, CZ	13.07.2005
212676	LEKVA s.r.o., Fimberk 100, Skuteč, 53973, CZ	LEKVA nábytek s. r. o., Smetanova 667, Skuteč, 53973, CZ	20.07.2005
213069	NATE, a.s. Chotěboř, Žižkova 1520, Chotěboř, 58301, CZ	Nápojová technika s. r. o., Politických vězňů 912/10, Praha 1, 11000, CZ	26.07.2005
213571	Procházka Karel, Pod Václavem 2051, Rakovník, 26901, CZ	Qalt Rakovník, spol. s r. o., Zavidov 72, Petrovice u Rakovníka, 27035, CZ	01.08.2005
214611	Procházka Karel, Pod Václavem 2051, Rakovník, 26901, CZ	Qalt Rakovník, spol. s r. o., Zavidov 72, Petrovice u Rakovníka, 27035, CZ	01.08.2005
215916	Hanácké cukrovary, a.s., Masarykova 279, Němčice nad Hanou, 79827, CZ	EASTERN SUGAR ČESKÁ REPUBLIKA, a. s., Masarykova čp. 279, Němčice nad Hanou, 79827, CZ	12.07.2005
215917	Hanácké cukrovary, a.s., Masarykova 279, Němčice nad Hanou, 79827, CZ	EASTERN SUGAR ČESKÁ REPUBLIKA, a. s., Masarykova čp. 279, Němčice nad Hanou, 79827, CZ	12.07.2005
216320	Computron s.r.o., Gerstnerova 7, Praha 7, 17000, CZ	Saitek Elektronik Vertriebs GmbH, Landsberger Strasse 400, München, DE	11.07.2005
217749	Králík Radim, Hněvotínská 18, Olomouc, 77900, CZ	GRAPO s. r. o., Tovární 915/40, Olomouc, 77900, CZ	19.07.2005
217788	STONE BOARDWEAR, INC., 858 Production Place, Newport Beach, CA, US	VOLCOM, INC., 1740 Monrovia Avenue, Costa Mesa, CA, US	22.07.2005
218587	NATE, a.s. Chotěboř, Žižkova 1520, Chotěboř, 58301, CZ	Nápojová technika s. r. o., Politických vězňů 912/10, Praha 1, 11000, CZ	26.07.2005
218588	NATE, a.s. Chotěboř, Žižkova 1520, Chotěboř, 58301, CZ	Nápojová technika s. r. o., Politických vězňů 912/10, Praha 1, 11000, CZ	26.07.2005
218927	Logistic CZ a. s., Petřínská 2, Plzeň, 32300, CZ	Sofron Trade, a. s., Kaplířova 20, Plzeň, 30100, CZ	22.07.2005
220787	KEMAT spol. s r.o., Skalná 270, okres Cheb, 35134, CZ	LASSELSBERGER, a. s., Adelova 2549/1, Plzeň, Jižní Předměstí, 32000, CZ	26.07.2005
226287	ELETEC a.s., Cuřínova 585, Praha 4 - Kamýk, 14200, CZ	FILIPPOV, s. r. o., Lužná 591, Praha 6, 16005, CZ	20.07.2005
226987	Mostecká uhelná společnost, a. s., právní nástupce, V. Řezáče 315, Most, 43467, CZ	Mostecká uhelná a. s., V. Řezáče 315, Most, 43467, CZ	14.07.2005
228012	Mostecká uhelná společnost, a.s., právní nástupce, V. Řezáče 315, Most, 43467, CZ	Mostecká uhelná a. s., V. Řezáče 315, Most, 43467, CZ	14.07.2005
228013	Mostecká uhelná společnost, a.s., právní nástupce, V. Řezáče 315, Most, 43467, CZ	Mostecká uhelná a. s., V. Řezáče 315, Most, 43467, CZ	14.07.2005

Číslo zápisu	Dřívější vlastník	Nynější vlastník	S účinností od
228014	Mostecká uhelná společnost, a.s., právní nástupce, V. Řezáče 315, Most, 43467, CZ	Mostecká uhelná a. s., V. Řezáče 315, Most, 43467, CZ	14.07.2005
228015	Mostecká uhelná společnost, a.s., právní nástupce, V. Řezáče 315, Most, 43467, CZ	Mostecká uhelná a. s., V. Řezáče 315, Most, 43467, CZ	14.07.2005
228016	Mostecká uhelná společnost, a.s., právní nástupce, V. Řezáče 315, Most, 43467, CZ	Mostecká uhelná a. s., V. Řezáče 315, Most, 43467, CZ	14.07.2005
228837	KB-BLOK Postoloprty s.r.o., Tyršova 277, Postoloprty, 43942, CZ	KERAMICKÝ A BETONOVÝ BLOK, s. r. o., ul. Masarykova čp. 635, Postoloprty - průmyslová zóna, 43942, CZ	26.07.2005
228838	KB-BLOK Postoloprty s.r.o., Tyršova 277, Postoloprty, 43942, CZ	KERAMICKÝ A BETONOVÝ BLOK, s. r. o., ul. Masarykova čp. 635, Postoloprty - průmyslová zóna, 43942, CZ	26.07.2005
229556	Ing. Josef Dušák, Kounicova 21, Brno, 60200, CZ	SAMAB BRNO GROUP, a. s., Valchařská 6, Brno, 61400, CZ	13.07.2005
229771	V - KOMA, s.r.o., Krokova 4, Ostrava - Zábřeh, 70030, CZ	Česká asociace ocelových konstrukcí, Krokova 4, Ostrava - Zábřeh, 70030, CZ	07.07.2005
230966	LITHOS s.r.o., U malého lesa 10, Žďár nad Sázavou, 59102, CZ	LITHOPLAST, s. r. o., Branka 60, Brno, 62400, CZ	26.07.2005
231836	KB-BLOK Postoloprty s.r.o., Tyršova 277, Postoloprty, 43942, CZ	KERAMICKÝ A BETONOVÝ BLOK, s. r. o., ul. Masarykova čp. 635, Postoloprty - průmyslová zóna, 43942, CZ	28.07.2005
234606	DECIMUS INVESTMENTS s.r.o., Nedbalova 437, Praha 4, 14900, CZ	SMITH SANDERS s. r. o., Baranových 65, Praha 9 - Letňany, 19900, CZ	20.07.2005
234607	DECIMUS INVESTMENTS s.r.o., Nedbalova 437, Praha 4, 14900, CZ	SMITH SANDERS s. r. o., Baranových 65, Praha 9 - Letňany, 19900, CZ	20.07.2005
235166	F. W. TANDOORI, spol. s r. o., Vonoklasy 155, Černošice, 25228, CZ	B.E. International Foods Limited, Grafton House, 1371 Mollison Avenue, Enfield, Middlesex, GB	21.07.2005
237232	Go Fly Limited, Enterprise House, Stansted Airport, Essex, GB	GO VOYAGES, 14 Rue de Cléry, Paříž, FR	21.07.2005
238539	OZON s.r.o., Tomášková 2, Brno, 61500, CZ	Ing. Jaroslav Boháč, Tomášková 2, Brno, 61500, CZ	11.07.2005
239729	Royal Stars, s.r.o., Mathonova 872/3a, Brno, 61300, CZ	H+M AUTO, s. r. o., Sedláčkova 6, Brno, 62800, CZ	13.07.2005
239730	Royal Stars, s.r.o., Mathonova 872/3a, Brno, 61300, CZ	H+M AUTO, s. r. o., Sedláčkova 6, Brno, 62800, CZ	13.07.2005
239977	PRIMEDIA Magazine Finance Inc., 260 Madison Avenue, New York, NY, US	Hearst Communications, Inc., 959 Eighth Avenue, New York, NY, US	21.07.2005
241531	Gleisnerová Eva, Dolákova 527, Praha 8, 18100, CZ	Karel Gleisner, Havlíčkova 505/32, Mladá Boleslav, 29301, CZ	11.07.2005
241938	EDUTON, s.r.o., Václavské nám. 64, Praha 1, 11000, CZ	VOGEL BURDA COMMUNICATIONS s. r. o., Thámova 221/7, Praha 8, 18600, CZ	27.07.2005
243721	SOLAR POWER, s. r. o., Brněnská 681/5, Hodonín, 69501, CZ	Ing. Vladimír Miček, Budovatelská 66/764, Rohatec, 69601, CZ	12.07.2005
244751	Royal Stars, s.r.o., Mathonova 872/3a, Brno, 61300, CZ	H+M AUTO, s. r. o., Sedláčkova 6, Brno, 62800, CZ	13.07.2005
244898	PHARMTRADE s.r.o., Markušova 1631, Praha 4, 14900, CZ	Nikken International, Inc., 52 Discovery Road, Irvine, CA, US	19.07.2005
245245	Likérka Dolany a. s., Zámecká 55, Dolany, 78316, CZ	ROCKROSE, s. r. o., Táboritská 1000/23, Praha 3, 13000, CZ	20.07.2005
245245	ROCKROSE, s. r. o., Táboritská 1000/23, Praha 3, 13000, CZ	MARILA INVEST a. s., Strakonická 4, č. p. 2860, Praha 5, 15000, CZ	21.07.2005
245246	Likérka Dolany a. s., Zámecká 55, Dolany, 78316, CZ	ROCKROSE, s. r. o., Táboritská 1000/23, Praha 3, 13000, CZ	20.07.2005

Číslo zápisu	Dřívější vlastník	Nynější vlastník	S účinností od
245246	ROCKROSE, s. r. o., Táboritská 1000/23, Praha 3, 13000, CZ	MARILA INVEST a. s., Strakonická 4, č. p. 2860, Praha 5, 15000, CZ	21.07.2005
245384	Franc Roman, Josefy Faimonové 11, Brno-město, 62800, CZ	Seznam.cz, a. s., Naskové 1, Praha 5, 15000, CZ	19.07.2005
245385	Franc Roman, Josefy Faimonové 11, Brno-město, 62800, CZ	Seznam.cz, a. s., Naskové 1, Praha 5, 15000, CZ	19.07.2005
246687	LB Cemix, s.r.o., Čebín 47, Čebín, 66423, CZ	LASSELSBERGER, a. s., Adelova 2549/1, Plzeň, Jižní Předměstí, 32000, CZ	26.07.2005
251456	LB Cemix, s.r.o., Čebín 47, 66423, CZ	LASSELSBERGER, a. s., Adelova 2549/1, Plzeň, Jižní Předměstí, 32000, CZ	26.07.2005
252339	Mostecká uhelná společnost, a.s., právní nástupce, V. Řezáče 315, Most, 43467, CZ	Mostecká uhelná a. s., V. Řezáče 315, Most, 43467, CZ	14.07.2005
252340	Mostecká uhelná společnost, a.s., právní nástupce, V. Řezáče 315, Most, 43467, CZ	Mostecká uhelná a. s., V. Řezáče 315, Most, 43467, CZ	14.07.2005
252341	Mostecká uhelná společnost, a.s., právní nástupce, V. Řezáče 315, Most, 43467, CZ	Mostecká uhelná a. s., V. Řezáče 315, Most, 43467, CZ	14.07.2005
252342	Mostecká uhelná společnost, a.s., právní nástupce, V. Řezáče 315, Most, 43467, CZ	Mostecká uhelná a. s., V. Řezáče 315, Most, 43467, CZ	14.07.2005
253617	Pfizer Products Inc., Eastern Point Road, Groton, CT, US	Takeda Pharmaceutical Company Limited, 1-1, Doshomachi 4-chome, Chuo-ku, Osaka, JP	29.07.2005
254783	Franc Roman, Josefy Faimonové 11, Brno-město, 62800, CZ	Seznam.cz, a. s., Naskové 1, Praha 5, 15000, CZ	19.07.2005
260031	Unie školských asociací ČR - CZESHA, Slovanské nám. 7, Brno, 61200, CZ	BAIT CZ, s. r. o., Zakouřilova 1169/3, Praha 4, 14900, CZ	26.07.2005
260281	Ing. Jan Bloudek, Ve Struhách 17, Praha 6, 16000, CZ	COMDES CZ s. r. o., Kralupská 496, Praha 6, 16100, CZ	01.08.2005
260282	Ing. Jan Bloudek, Ve Struhách 17, Praha 6, 16000, CZ	COMDES CZ s. r. o., Kralupská 496, Praha 6, 16100, CZ	01.08.2005
262007	Unie školských asociací ČR - CZESHA, Slovanské nám. 7, Brno, 61200, CZ	BAIT CZ, s. r. o., Zakouřilova 1169/3, Praha 4, 14900, CZ	26.07.2005
262485	Royal Stars, s.r.o., Mathonova 872/3a, Brno, 61300, CZ	H+M AUTO, s. r. o., Sedláčkova 6, Brno, 62800, CZ	13.07.2005
262533	GOJO Industries, Inc., an Ohio corporation, One GOJO Plaza, Suite 500, Akron, OH, US	Warner-Lambert Company LLC, a Delaware limited liability company, 201 Tabor Road, Morris Plains, NJ, US	07.07.2005
262576	Soydan Eyüp, Na Zámkách 33, Praha 8, 18900, CZ	SOYDAN EROL, Na Zámkách 33, Praha 8, 18900, CZ	11.07.2005
262689	DECIMUS INVESTMENTS s.r.o., Korunní 18, Praha 2, 12000, CZ	SMITH SANDERS s. r. o., Baranových 65, Praha 9 - Letňany, 19900, CZ	20.07.2005
264000	HENKEL ČR, spol. s r. o., U průhonu 10, Praha 7, 17000, CZ	HENKEL KGaA, Henkelstrasse 67, Düsseldorf, DE	14.07.2005
265547	Karel Procházka, Pod Václavem 2051, Rakovník, 26901, CZ	Qalt Rakovník, spol. s r. o., Zavidov 72, Petrovice u Rakovníka, 27035, CZ	01.08.2005
265572	Nad'a Rysková, Přemyslova 100, Mšeno u Mělníka, 27735, CZ	Net Travel.cz, s.r.o., Milady Horákové 101/64, Praha 6, 16000, CZ	07.07.2005
266516	LB Cemix,s.r.o., Čebín 47, Čebín, 66423, CZ	LASSELSBERGER, a. s., Adelova 2549/1, Plzeň, Jižní Předměstí, 32000, CZ	26.07.2005
266709	Royal Stars, s.r.o., Mathonova 872/3a, Brno, 61300, CZ	H+M AUTO, s. r. o., Sedláčkova 6, Brno, 62800, CZ	13.07.2005
269515	SOYDAN EYÜP, Na Zámkách 33, Praha 8, 18900, CZ	SOYDAN EROL, Na Zámkách 33, Praha 8, 18900, CZ	11.07.2005

Číslo zápisu	Dřívější vlastník	Nynější vlastník	S účinností od
270733	Plzeňský holding, a.s., Divadelní 105/3, Plzeň, 30121, CZ	Plzeňské městské dopravní podniky, a. s., Denisovo nábřeží č. p. 920/12, Plzeň, 30312, CZ	15.07.2005
270734	Plzeňský holding, a.s., Divadelní 105/3, Plzeň, 30121, CZ	Plzeňské městské dopravní podniky, a. s., Denisovo nábřeží č. p. 920/12, Plzeň, 30323, CZ	15.07.2005
270756	Ing. Kašperlík Roman, Dělnická 305, Ostrava - Poruba, 70800, CZ	Alarm K+K elektronika s. r. o., Blodkova 143/24, Ostrava - Hulváky, 70900, CZ	01.08.2005
271076	JNC, a.s., Tábořská 306, Benešov, 25601, CZ	Pivovar FERDINAND a.s., Tábořská 306, Benešov u Prahy, 25601, CZ	07.07.2005
271331	Majestic, spol. s r. o., Templova 6/704, Praha 1, 11000, CZ	Ecoholding, a.s., Staropramenná 221/25, Praha 5, 15000, CZ	26.07.2005
272363	BURDA TOYS s. r. o., Odborárska 52, Bratislava, 83102, SK	Katarína Burdová, Dubnička č. 17, Horné Ozorovce, SK	19.07.2005
272914	Biopol GN s.r.o., Korunní 129, Praha 3, 13000, CZ	PHARMA UNITED INC., 255 Keele St., Toronto, Ontario, M6P-2K1, CA	07.07.2005
273325	EURO logistic center s.r.o., Plzeňská 216, Králův Dvůr, 26701, CZ	Sorini S. p. A., S. S., 415 Puallese Km. 45,6, Castelleone (CR), IT	28.07.2005

### Změny v údajích o vlastních ochranných známkách

Číslo zápisu	Vlastník	S účinností od
152016	Mikov s.r.o., Mikulášovice 741, 40779, CZ	21.07.2005
152039	BRESSON, a. s., Milady Horákové 109/116, Praha 6, 16041, CZ	20.07.2005
156368	VÁLCOVNY PLECHU, a.s., Křížikova 1377, Frýdek-Místek, 73801, CZ	26.07.2005
156832	ALIACHEM a.s., Pardubice č.p. 103, Pardubice, Semtín, 53217, CZ	13.07.2005
158056	Chiron Vaccines Limited, Florey House, Robert Robinson Avenue, The Oxford Science Park, Oxford, Oxfordshire, GB	29.07.2005
162944	CAMPBELL SOUP UK LIMITED, Hardwick Road Kings Lynn, Norfolk PE 30 4HS, GB	29.07.2005
162982	MARIMEKKO OYJ, HELSINKI, FI	26.07.2005
163362	NEWPORT SYNTHESIS LIMITED, 71, Coolgreena Road, Beaumont, Dublin 9, IE	15.07.2005
164058	BRESSON, a. s., Milady Horákové 109/116, Praha 6, 16041, CZ	20.07.2005
166466	Zentiva, a.s., Nitrianska 100, Hlohovec, 92027, SK	27.07.2005
166470	DuPont Dow Elastomers LLC, 300 Bellevue Parkway, Wilmington 19809, DE, US	18.07.2005
167896	Amer-Yhtymä Oy, Amerintie 1, Tuusula, FI	18.07.2005
167896	Amer Sports Oyj, Makelankatu 91, Helsinki, FI	18.07.2005
167896	Amer-yhtymä Oy, Amerintie 1, Tuusula, FI	18.07.2005
167896	Amer-yhtymä Oyj, Amerintie 1, Tuusula, FI	18.07.2005
168438	Advance Magazine Publishers Inc., Four Times Square, New York, NY, US	19.07.2005
172801	Pictionary Incorporated, 2031 Maple Avenue, El Segundo, CA, US	19.07.2005
175259	Tine Norske Meierier BA, POB 9051 Vaterland, Oslo, NO	07.07.2005
175259	Tine BA, Christian Frederiks plass 6, Oslo, NO	07.07.2005
175266	Tine Norske Meierier BA, POB 9051 Vaterland, Oslo, NO	07.07.2005
175266	Tine BA, Christian Frederiks plass 6, Oslo, NO	07.07.2005
176395	Tine Norske Meierier BA, POB 9051 Vaterland, Oslo, NO	07.07.2005
176395	Tine BA, Christian Frederiks plass 6, Oslo, NO	07.07.2005
177263	Nad'a Vraspirová, Hlavní třída 867/30, Ostrava-Poruba, 70800, CZ	25.07.2005
178286	VESTIN TRADE a.s., Václavské nám. 58/804, Praha 1, 11000, CZ	01.08.2005
183151	CEMOD - CZ a. s., Průmyslová 390, Pardubice, 53236, CZ	13.07.2005
190074	PROSPER TRADING a.s., Umělecká 305/1, Ostrava - Moravská Ostrava, 70200, CZ	07.07.2005
191669	Česká spořitelna, a. s., Olbrachtova 1929/62, Praha 4, 14000, CZ	26.07.2005
192291	Glaxo Group Limited, Glaxo Wellcome House, Berkeley Avenue, Greenford, Middlesex UB6 0NN, GB	18.07.2005
192292	Glaxo Group Limited, Glaxo Wellcome House, Berkeley Avenue, Greenford, Middlesex UB6 0NN, GB	18.07.2005
192322	Glaxo Group Limited, Glaxo Welcome House, Berkeley Avenue, Greenford, Middlesex UB6 0NN, GB	27.07.2005
192323	Glaxo Group Limited, Glaxo Wellcome House, Berkeley Avenue, Greenford, Middlesex UB6 0NN, GB	27.07.2005
192324	Glaxo Group Limited, Glaxo Wellcome House, Berkeley Avenue, Greenford, Middlesex UB6 0NN, GB	27.07.2005
192352	Prázdňinová škola Lipnice, Štěpánská 6, Praha 2, 12000, CZ	15.07.2005
192528	DEZADATA spol. s r. o., Mostní 102, Valašské Meziříčí, 75701, CZ	22.07.2005
193135	Belden Wire & Cable Company, 2200 U.S. Highway 27 South, Richmond, IN, US	27.07.2005
193271	FANEXIM s.r.o., Na Návsí 80, Úhonice, 25218, CZ	19.07.2005
193887	TOMATEX Otrokovice, a.s., tř. T. Bati 1678, Otrokovice, 76502, CZ	15.07.2005
193990	Schering Corporation, 2000 Galloping Hill Road, Kenilworth 07033, NJ, US	18.07.2005
195572	AVT, s. r.o., Za Škodovkou 326, Hradec Králové, 50004, CZ	13.07.2005



Číslo zápisu	Vlastník	S účinností od
195575	FILMEXPORT PRAGUE DISTRIBUTION s.r.o., Marie Cibulkové 34/356, Praha 4, 14000, CZ	19.07.2005
195631	PROSTOR, spol. s r.o., Ostromečská 8/1227, Praha 3, 13000, CZ	07.07.2005
195728	EXPO SLUŽBY, spol. s r. o. "v likvidaci", tř. Kosmonautů 8, Olomouc, 77254, CZ	28.07.2005
195841	STAFIN projekty a stavby s.r.o., Edvarda Beneše 540/31, Plzeň, 30100, CZ	25.07.2005
195965	RAF ARMATURY s.r.o., Lipenská 1165/49, Olomouc, 77200, CZ	21.07.2005
196406	Prázdninová škola Lipnice, Štěpánská 6, Praha 2, 12000, CZ	15.07.2005
197013	Hyperion Solutions Corporation, 5450 Great America Parkway, Santa Clara, CA, US	27.07.2005
197079	NIPOS s.r.o., Hubičkova 888/2, Praha 4, 14300, CZ	27.07.2005
197140	HON - nábytek s.r.o., Skřípov 224, 74745, CZ	11.07.2005
197619	Charterhouse Management Services Limited, 8 Canada Square, London, GB	11.07.2005
197828	(S.A.S.) LEJAY LAGOUE, 19 rue Ledru-Rollin, Dijon, FR	27.07.2005
197840	TEISSEIRE FRANCE, 2, Square Roger Genin, Grenoble, FR	19.07.2005
197841	TEISSEIRE FRANCE, 2, Square Roger Genin, Grenoble, FR	19.07.2005
197842	TEISSEIRE FRANCE, 2, Square Roger Genin, Grenoble, FR	19.07.2005
197843	TEISSEIRE FRANCE, 2, Square Roger Genin, Grenoble, FR	19.07.2005
197844	TEISSEIRE FRANCE, 2, Square Roger Genin, Grenoble, FR	19.07.2005
197845	TEISSEIRE FRANCE, 2, Square Roger Genin, Grenoble, FR	19.07.2005
197846	TEISSEIRE FRANCE, 2, Square Roger Genin, Grenoble, FR	19.07.2005
197847	TEISSEIRE FRANCE, 2, Square Roger Genin, Grenoble, FR	19.07.2005
198740	emotion advertising, s.r.o., Bezručova 184/29, Plzeň, 30100, CZ	29.07.2005
199233	Jiří Janečko, Žitovická 8/1104, Havířov-Prostřední Suchá, 73564, CZ	12.07.2005
199477	HSBC Holdings plc, 8 Canada Square, London, E14 5HQ, GB	12.07.2005
199493	EKORA s. r. o., Nad Opatovem 2140/2, Praha 4, 14000, CZ	20.07.2005
199495	SUNCONE s.r.o., Dukelských bojovníků 2945/152, Znojmo, 67181, CZ	20.07.2005
200900	VÚFB a. s., U kabelovny 130, Praha 10 - Dolní Měcholupy, 10201, CZ	11.07.2005
201216	CEMOD - CZ a. s., Průmyslová 390, Pardubice, 53236, CZ	13.07.2005
201217	CEMOD - CZ a. s., Průmyslová 390, Pardubice, 53236, CZ	13.07.2005
201821	Lister-Petter Limited, Dursley, Gloucestershire GL11 4HS, GB	12.07.2005
201918	UNIVER, spol. s r. o., Přepěšská 1809, Turnov, 51101, CZ	15.07.2005
201956	EXPO SLUŽBY, spol. s r. o. "v likvidaci", tř. Kosmonautů 8, Olomouc, 77254, CZ	28.07.2005
201972	Žatec Hop Company a.s., U Kolejí 8, č.p. 317, Praha 6, 16100, CZ	13.07.2005
201988	AVNET, INC., 2211 South 47th Street, Phoenix, 11021, AZ, US	29.07.2005
202053	EXPO SLUŽBY, spol. s r. o. "v likvidaci", tř. Kosmonautů 8, Olomouc, 77254, CZ	28.07.2005
202054	EXPO SLUŽBY, spol. s r. o. "v likvidaci", tř. Kosmonautů 8, Olomouc, 77254, CZ	28.07.2005
202076	SALTEK s.r.o., Mezní 4, Ústí nad Labem, 40011, CZ	01.08.2005
202226	CEMOD - CZ a. s., Průmyslová 390, Pardubice, 53236, CZ	13.07.2005
202637	Comenius Panevropská společnost pro kulturu, vzdělávání a vědecko technickou spolupráci, nám. Kinských 6, Praha 5, 15037, CZ	22.07.2005
202701	Ing.arch.Mojmír STUPŇÁNEK, Šimáčkova 324/70, Brno, 62800, CZ	21.07.2005
202826	LOUIS VUITTON MALLETTIER, 2, rue du Pont-Neuf, 75001 Paris, FR	26.07.2005
202827	LOUIS VUITTON MALLETTIER, 2, rue du Pont-Neuf, 75001 Paris, FR	26.07.2005
202828	LOUIS VUITTON MALLETTIER, 2, rue du Pont-Neuf, 75001 Paris, FR	26.07.2005
202829	LOUIS VUITTON MALLETTIER, 2, rue du Pont-Neuf, 75001 Paris, FR	26.07.2005
202830	LOUIS VUITTON MALLETTIER, 2, rue du Pont-Neuf, 75001 Paris, FR	26.07.2005
202831	LOUIS VUITTON MALLETTIER, 2, rue du Pont-Neuf, 75001 Paris, FR	26.07.2005
202832	LOUIS VUITTON MALLETTIER, 2, rue du Pont-Neuf, 75001 Paris, FR	26.07.2005

Číslo zápisu	Vlastník	S účinností od
202833	LOUIS VUITTON MALLETTIER, 2, rue du Pont-Neuf, 75001 Paris, FR	26.07.2005
203131	Kofola a. s., Za drahou 1, Krnov, 79401, CZ	15.07.2005
203132	Kofola a. s., Za drahou 1, Krnov, 79401, CZ	15.07.2005
203505	Schering Corporation, 2000 Galloping Hill Road, Kenilworth 07033, NJ, US	18.07.2005
203507	Scherico Ltd., Töpferstrasse 5, Lucerne, CH	18.07.2005
203511	Schering Corporation, 2000 Galloping Hill Road, Kenilworth 07033, NJ, US	18.07.2005
203733	Avallonia, a.s., Žižkova 2042/24, Plzeň, 30100, CZ	18.07.2005
203979	SAZKA, a.s., K Žižkovu 851/4, Praha 9 - Vysočany, 19093, CZ	18.07.2005
204011	Zlín Net, a.s., náměstí Práce 2512, Zlín, 76270, CZ	29.07.2005
204182	EXPO SLUŽBY, spol. s r. o. "v likvidaci", tř. Kosmonautů 8, Olomouc, 77254, CZ	28.07.2005
204392	CABOT Corporation, Two Seaport Lane, Suite 1300, Boston, MA, US	29.07.2005
204442	ELVIA-PRO, spol. s r. o., Karlovo nám. 19, č.p. 285, Praha 2, 12000, CZ	12.07.2005
204443	ELVIA-PRO, spol. s r. o., Karlovo nám. 19, č.p. 285, Praha 2, 12000, CZ	12.07.2005
204502	CLIP, s.r.o., Pod Stanicí 15, Praha 10, 10200, CZ	21.07.2005
204688	Reality Kladno s. r. o., Saskova 1479, Kladno, 27200, CZ	15.07.2005
204839	Tine Norske Meierier BA, Breig 10, Oslo, NO	07.07.2005
204839	Tine BA, Christian Frederiks plass 6, Oslo, NO	07.07.2005
205179	VÚKV a. s., Bucharova 1314/8, Praha 5, 15800, CZ	25.07.2005
205350	Ing. Jiří Drachovský, Houškova 7, Plzeň, 32600, CZ	07.07.2005
205397	AVNET, INC., 2211 South 47th Street, Phoenix, 11021, AZ, US	29.07.2005
205664	HYDROCOM, spol. s r.o., Kolískova 11, Brno, 60200, CZ	20.07.2005
205667	Tine Norske Meierier BA, Breig 10, Oslo, NO	07.07.2005
205667	Tine BA, Christian Frederiks plass 6, Oslo, NO	07.07.2005
205784	EXPO SLUŽBY, spol. s r. o. "v likvidaci", tř. Kosmonautů 8, Olomouc, 77254, CZ	28.07.2005
205785	EXPO SLUŽBY, spol. s r. o. "v likvidaci", tř. Kosmonautů 8, Olomouc, 77254, CZ	28.07.2005
206163	REKONCAD s. r. o., Dolany 8, Opatovice, 53345, CZ	12.07.2005
207013	EXPO SLUŽBY, spol. s r. o. "v likvidaci", tř. Kosmonautů 8, Olomouc, 77254, CZ	28.07.2005
207376	Strauss-Elite Ltd., 84 Arlozorov Street, Ramat-Gan, IL	22.07.2005
207377	Strauss-Elite Ltd., 84 Arlozorov Street, Ramat-Gan, IL	22.07.2005
207403	SMALT BRNO, spol. s r. o., Hybešova 259/21, Brno, 60200, CZ	15.07.2005
208025	EXPO SLUŽBY, spol. s r. o. "v likvidaci", tř. Kosmonautů 8, Olomouc, 77254, CZ	28.07.2005
208145	Skroll, s.r.o., Lamačova 27/910, Praha 5, 15000, CZ	14.07.2005
208162	SEGA Corporation, 2-12, Haneda 1-chome, Ohta-ku, Tokyo, JP	27.07.2005
208742	EXPO SLUŽBY, spol. s r. o. "v likvidaci", tř. Kosmonautů 8, Olomouc, 77254, CZ	28.07.2005
209113	Kostečka Invest a. s., Borského 1011/1, Praha 5, 15200, CZ	25.07.2005
209207	EDUTON, s. r. o., Václavské nám. 64, Praha 1, 11000, CZ	22.07.2005
210175	SUN MICROSYSTEMS, INC., 4150 Network Circle, SANTA CLARA, CA, US	29.07.2005
210825	M. K. Health Food Distributors, Inc., 900 Larkspur Landing Circle Suite 105, Larkspur, CA, US	01.08.2005
211097	MISUMI Group Inc., 4-43, Toyo 2-chome, Tokyo, Koto-ku, JP	11.07.2005
211461	EXPO SLUŽBY, spol. s r. o. "v likvidaci", tř. Kosmonautů 8, Olomouc, 77254, CZ	28.07.2005
212153	EXPO SLUŽBY, spol. s r. o. "v likvidaci", tř. Kosmonautů 8, Olomouc, 77254, CZ	28.07.2005
212161	EXPO SLUŽBY, spol. s r. o. "v likvidaci", tř. Kosmonautů 8, Olomouc, 77254, CZ	28.07.2005
212873	EXPO SLUŽBY, spol. s r. o. "v likvidaci", tř. Kosmonautů 8, Olomouc, 77254, CZ	28.07.2005
212885	Ing. Kuchař Jan, Botanická 59/65, Brno, 60200, CZ	07.07.2005
212892	Ing. Kuchař Jan, Botanická 59/65, Brno, 60200, CZ	07.07.2005

Číslo zápisu	Vlastník	S účinností od
212910	SUMA spol. s r. o., Antala Staška 1074/53a, Praha 4, 14000, CZ	14.07.2005
212911	SUMA spol. s r. o., Antala Staška 1074/53a, Praha 4, 14000, CZ	14.07.2005
212912	SUMA spol. s r. o., Antala Staška 1074/53a, Praha 4, 14000, CZ	14.07.2005
213113	PROGAST, spol. s r.o., Dukelské náměstí 30/6, Hustopeče, 69301, CZ	08.07.2005
213835	DIGI TRADE, s. r. o., Olšanská 2643/1a, Praha 3, 13080, CZ	18.07.2005
215051	ELIT CZ, spol. s r. o., Jeremiášova 1283/18, Praha 5, 15500, CZ	28.07.2005
216031	Glaxo Group Limited, Glaxo Wellcome House, Berkeley Avenue, Greenford, Middlesex UB6 0NN, GB	27.07.2005
216446	Texmerkur s. r. o., Bieblova 38, Hradec Králové, 50003, CZ	18.07.2005
216447	Texmerkur s. r. o., Bieblova 38, Hradec Králové, 50003, CZ	18.07.2005
217569	EXPO SLUŽBY, spol. s r. o. "v likvidaci", tř. Kosmonautů 8, Olomouc, 77254, CZ	28.07.2005
217638	CEMOD - CZ a. s., Průmyslová 390, Pardubice, 53236, CZ	13.07.2005
218325	BURDA TOYS, spol. s r. o., Odborárska 52, Bratislava, SK	19.07.2005
218410	CEMOD - CZ a. s., Průmyslová 390, Pardubice, 53236, CZ	13.07.2005
218653	SUN MICROSYSTEMS, INC., 4150 Network Circle, SANTA CLARA, CA, US	22.07.2005
219334	Fiala Jaromír, F. Kafky 472/8, Třešť, 58901, CZ	07.07.2005
219531	Texmerkur s. r. o., Bieblova 38, Hradec Králové, 50003, CZ	18.07.2005
222238	Chiron Vaccines Limited, Florey House, Robert Robinson Avenue, The Oxford Science Park, Oxford, Oxfordshire, GB	29.07.2005
223318	Skanska DS a. s., Bohunická 133/50, Brno, 61900, CZ	14.07.2005
223319	Skanska DS a. s., Bohunická 133/50, Brno, 61900, CZ	14.07.2005
223607	EXPO SLUŽBY, spol. s r. o. "v likvidaci", tř. Kosmonautů 8, Olomouc, 77254, CZ	28.07.2005
224226	The Oxford Science Park, Florey House, Robert Robinson Avenue, The Oxford Science Park, Oxford, Oxfordshire, GB	29.07.2005
224814	HANSA SPORT, s. r. o., Na Karasiny 73, Prievidza, 97101, SK	19.07.2005
224815	HANSA SPORT, s. r. o., Na Karasiny 73, Prievidza, 97101, SK	19.07.2005
225011	EXPO SLUŽBY, spol. s r. o. "v likvidaci", tř. Kosmonautů 8, Olomouc, 77254, CZ	28.07.2005
225505	The Oxford Science Park, Florey House, Robert Robinson Avenue, The Oxford Science Park, Oxford, Oxfordshire, GB	29.07.2005
226947	VÚKV a. s., Bucharova 1314/8, Praha 5, 15800, CZ	25.07.2005
226948	VÚKV a. s., Bucharova 1314/8, Praha 5, 15800, CZ	25.07.2005
228979	CEMOD - CZ a. s., Průmyslová 390, Pardubice, 53236, CZ	13.07.2005
229011	CEMOD - CZ a. s., Průmyslová 390, Pardubice, 53236, CZ	13.07.2005
229771	Česká asociace ocelových konstrukcí, Českobratrská 6, Ostrava, 70200, CZ	07.07.2005
231472	Thermo Electron CZ a. s., Tehovec 107, Mukařov, 25162, CZ	18.07.2005
231795	IMTRADEX, a. s., U Dvora 209, Nivnice, 68751, CZ	25.07.2005
231998	GTS NOVERA a. s., Sokolovská 131/86, Praha 8, 18600, CZ	15.07.2005
231999	GTS NOVERA a. s., Sokolovská 131/86, Praha 8, 18600, CZ	15.07.2005
232209	Starkl - zahradník spol. s r. o., Kalabousek 1661, Čáslav, 28601, CZ	13.07.2005
233000	LUSICO - KANCELÁŘSKÉ SYSTÉMY, a. s., U Hellady 697/4, Praha 4, 14000, CZ	15.07.2005
234950	Secunet Security Networks Aktiengesellschaft, Kronprinzenstrasse 30, Essen, DE	07.07.2005
234973	Secunet Security Networks Aktiengesellschaft, Kronprinzenstrasse 30, Essen, DE	07.07.2005
235623	TANTO s. r. o., Mateří 772/1b, Brno, 61400, CZ	18.07.2005
235648	Zaiakov Ivan, Kostelecká 11, Mratín, 25063, CZ	29.07.2005
235649	Zaiakov Ivan, Kostelecká 11, Mratín, 25063, CZ	29.07.2005
236803	Texmerkur s. r. o., Bieblova 38, Hradec Králové, 50003, CZ	18.07.2005
238373	GTS NOVERA a. s., Sokolovská 131/86, Praha 8, 18600, CZ	15.07.2005

Číslo zápisu	Vlastník	S účinností od
238604	ENERGY RENT s. r. o., Psohlavců 322/4, Praha 4, 14700, CZ	13.07.2005
239697	ADC Digital Communications, Inc., One Greenwood Road, Sidney, NE, US	11.07.2005
239698	ADC Digital Communications, Inc., One Greenwood Road, Sidney, NE, US	11.07.2005
239699	ADC Digital Communications, Inc., One Greenwood Road, Sidney, NE, US	11.07.2005
240385	ADC Digital Communications, Inc., One Greenwood Road, Sidney, NE, US	11.07.2005
240386	ADC Digital Communications, Inc., One Greenwood Road, Sidney, NE, US	11.07.2005
241117	Evropské centrum stomatologie s. r. o., Vladislavova 17/1390, Praha 1, 11000, CZ	25.07.2005
241118	Evropské centrum stomatologie s. r. o., Vladislavova 17/1390, Praha 1, 11000, CZ	25.07.2005
243721	SOLAR POWER, s. r. o., Brněnská 681/5, Hodonín, 69501, CZ	12.07.2005
243974	LARIX Consulting, spol. s r. o., Americká 23/525, Praha 2, 12000, CZ	26.07.2005
243975	LARIX Consulting, spol. s r. o., Americká 23/525, Praha 2, 12000, CZ	26.07.2005
244018	CEMOD - CZ a. s., Průmyslová 390, Pardubice, 53236, CZ	13.07.2005
245576	BRESSON a. s., Milady Horákové 109/116, Praha 6, 16041, CZ	20.07.2005
245643	Libor Gašparovič - Agentura GALIA, Opletalova 364/1, Olomouc, 77200, CZ	28.07.2005
247199	VÝZKUMNÝ ÚSTAV PRO HNĚDÉ UHLÍ a. s., Budovatelů 2830, Most, 43437, CZ	15.07.2005
247247	GCI Praha, s. r. o., Opletalova 55, Praha 1, 11000, CZ	28.07.2005
247398	Ladislav Vávra a spol., Angelovova 3171/11, Praha 4 - Modřany, 14300, CZ	19.07.2005
248080	Česká spořitelna, a. s., Olbrachtova 1929/62, Praha 4, 14000, CZ	26.07.2005
248081	Česká spořitelna, a. s., Olbrachtova 1929/62, Praha 4, 14000, CZ	26.07.2005
255224	ARTYP line, s. r. o., Vinohradská 3217/167, Praha 10, 10000, CZ	28.07.2005
256349	GTS NOVERA a. s., Sokolovská 131/86, Praha 8, 18600, CZ	15.07.2005
258949	Skanska DS a. s., Bohunická 133/50, Brno, 61900, CZ	14.07.2005
259198	STARTRONIC s. r. o., Hlavní třída 6147/52, Ostrava, Poruba, 70800, CZ	22.07.2005
259199	STARTRONIC s. r. o., Hlavní třída 6147/52, Ostrava, Poruba, 70800, CZ	22.07.2005
259418	BRESSON a. s., Milady Horákové 109/116, Praha 6, 16041, CZ	20.07.2005
259432	F E D S s. r. o., Španělská 2, Praha 2, 12000, CZ	20.07.2005
260628	RT com s.r.o., Palackého 360, Holešov, 76901, CZ	07.07.2005
261228	SENTACO spol. s r. o., Kyšice 112, Kyšice, 33001, CZ	25.07.2005
265290	Mittal Steel Technologies Limited, 3 rd Floor, Les Cascades, Edith Cavell Street, Pourt Louis, MU	15.07.2005
265291	Mittal Steel Technologies Limited, 3 rd Floor, Les Cascades, Edith Cavell Street, Port Louis, MU	15.07.2005
265706	AUDITEL, s. r. o., Chabařovická 1323, Praha 8, 18200, CZ	12.07.2005
267026	BRESSON a. s., Milady Horákové 109/116, Praha 6, 16041, CZ	20.07.2005
272686	Mittal Steel Technologies Limited, 3rd Floor, Les Cascades, Edith Cavell Street, Port Louis, MU	15.07.2005
272737	Buddy cz s. r. o., Masarykova 884/32, Olomouc, 77200, CZ	29.07.2005
273190	EKOSOLARIS, a. s., Jožky Silného 2684, Kroměříž, 76701, CZ	27.07.2005
273191	EKOSOLARIS, a. s., Jožky Silného 2684, Kroměříž, 76701, CZ	27.07.2005

**Prominutí zmeškané lhůty**

(210) O-198540  
(583) 30.06.2005

(210) O-198541  
(583) 30.06.2005

(210) O-199393  
(583) 07.07.2005

## Ostatní rozhodné údaje a úřední opravy

(111) **224757**  
(210) O-149397

Datum provedení změny: 15.07.2005

Registrace licenčních smluv uzavřených se společností KINEX a.s., Slovenská republika a KINEX – KLF, a.s., Slovenská republika vyznačené v rejstříku ochranných známek dne 26.4.2004 byly rozhodnutím předsedy ÚPV ze dne 25.3.2005 zrušeny a žádostem o zaregistrování těchto licenčních smluv nebylo vyhověno.

(111) **258719**  
(210) O-169084

Datum provedení změny: 08.07.2005

Ochranná známka byla do rejstříku zapsána dne 1. 7. 2005 pro následující výrobky a služby:

(38) placené vysílání, zejména televizní vysílání v oblasti kabelové televize, provozování televizního vysílání prostřednictvím satelitu, tj. zejména šíření televizního programu sestaveného z audiovizuálních a zvukových děl vlastní výroby či poskytnutých třetí osobou na základě licencí a jeho vysílání prostřednictvím satelitu kabelovými či jinými distribučními systémy předplatitelům; (41) výchovná a zábavní činnost prostřednictvím šíření výchovných a zábavních pořadů; výroba vlastních pořadů, (35) inzertní a reklamní činnost, (9) filmy (obrazově a zvukově obrazové záznamy) na nosičích včetně jejich obalů.

(111) **270751**  
(210) O-346748

Datum provedení změny: 28.07.2005

V návaznosti na mezinárodní zápis byl termín "seřizovací přístroje" ve tř.9 upřesněn na "přístroje pro kontrolu a seřizování nástrojů a nářadí".

(111) **151740**  
(210) O-3490

Datum provedení změny: 15.07.2005

Registrace licenčních smluv uzavřených se společností KINEX a.s., Slovenská republika a KINEX – KLF, a.s., Slovenská republika vyznačené v rejstříku ochranných známek dne 26.4.2004 byly rozhodnutím předsedy ÚPV ze dne 25.3.2005 zrušeny a žádostem o zaregistrování těchto licenčních smluv nebylo vyhověno.

(111) **165232**  
(210) O-52677

Datum provedení změny: 08.07.2005

Technickým nedopatřením byla tato ochranná známka ve Věstníku 8/2002 v části "obnovy ochranných známek" a v databázi ÚPV uvedena jako slovní. Tato ochranná známka je slovní grafická.

(111) **152893**  
(210) O-8998

Datum provedení změny: 15.07.2005

Registrace licenčních smluv uzavřených se společností KINEX a.s., Slovenská republika a KINEX – KLF, a.s., Slovenská republika vyznačené v rejstříku ochranných známek dne 22.4.2004 byly rozhodnutím předsedy ÚPV ze dne 25.3.2005 zrušeny a žádostem o zaregistrování těchto licenčních smluv nebylo vyhověno.

## Přehled zveřejněných přihlášek barevných ochranných známek

### Číselný přehled

O-199052, O-345148, O-345691, O-347233, O-355885, O-359404, O-359997, O-359998, O-359999, O-360082, O-421723, O-422148, O-422951, O-423506, O-423655, O-423656, O-423657, O-423658, O-423714, O-423837, O-423858, O-423921, O-424170, O-424171, O-424223, O-424224, O-424225, O-424234, O-424291, O-424319, O-424557, O-424612, O-424682, O-424687, O-424715, O-424716, O-424717, O-424730, O-424731, O-424732, O-424733, O-424734, O-424735, O-424777, O-424789, O-424813, O-424814, O-424985, O-425179, O-425205, O-425209, O-425210, O-425216, O-425229, O-425242, O-425244, O-425256, O-425257, O-425327, O-425341, O-425342, O-425343, O-425344, O-425345, O-425346, O-425347, O-425348, O-425519, O-425522, O-425553, O-425584, O-425605, O-425681, O-425683, O-425684, O-425685, O-425690, O-425696, O-425704, O-425708, O-425714, O-425720, O-425723, O-425775, O-425821, O-425843, O-425888, O-425915, O-426005, O-426022, O-426027, O-426033, O-426047, O-426054, O-426055, O-426079, O-426107, O-426113, O-426159, O-426211, O-426214, O-426228, O-426243, O-426245, O-426246, O-426248, O-426257, O-426265, O-426268, O-426274, O-426309, O-426310, O-426373, O-426374, O-426383, O-426385, O-426391, O-426397, O-426403, O-426432, O-426454, O-426455, O-426459, O-426465, O-426477, O-426479, O-426480, O-426481, O-426486, O-426517, O-426542, O-426544, O-426554, O-426565, O-426584, O-426634, O-426637, O-426639, O-426679, O-426685, O-426693, O-426694, O-426695, O-426696, O-426704, O-426713, O-426781, O-426785, O-426787, O-426801, O-426809, O-426881, O-426964, O-426965, O-427033, O-427065, O-427084, O-427096, O-427107, O-427139, O-427154, O-427155, O-427156, O-427174, O-427175, O-427176, O-427177, O-427185, O-427294, O-427305, O-427318, O-427342, O-427827, O-427888.

*Použitý postup neumožňuje ve všech případech věrnou reprodukci všech jednotlivých odstínů barev*



## Zveřejněné přihlášky ochranných známek - barevná vyobrazení

O-199052



O-359404



O-421723



O-345148



O-359997



O-422148



O-345691



O-359998



O-422951



O-347233



O-359999



O-423506



O-355885



O-360082



O-423655



O-423656

**LABORATORY  
PRAGUE**

O-423921

**PRIMAELAST**

O-424234

**info med**

O-423657

**LABORATOŘ**

O-424170



O-424291



O-423658

**LABORATOŘ  
PRAHA**

O-424171



O-424319



O-423714

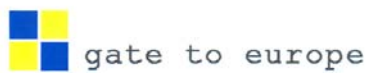

O-424223

**KEBBER**

O-424557

**yano**

O-423837



O-424224

**OKURA**

O-424612



O-423858



O-424225

**ATIKOS**

O-424682



O-424687



O-424732



O-424813



O-424715



O-424733



O-424814



O-424716



O-424734



O-424985



O-424717



O-424735



O-425179



O-424730



O-424777



O-425205



O-424731



O-424789

mamashop...

O-425209



O-425210



O-425257



O-425345



O-425216



O-425327



O-425346



O-425229



O-425341



O-425347



O-425242



O-425342



O-425348



O-425244



O-425343



O-425519



O-425256



O-425344



O-425522





O-425553



O-425685



O-425720



O-425584



O-425690



O-425723



O-425605



O-425696



O-425775



O-425681



O-425704



O-425821



O-425683



O-425708



O-425843



O-425684



O-425714



O-425888



O-425915



O-426054



O-426211



O-426005



O-426055



O-426214



O-426022



O-426079



O-426228



O-426027



O-426107



O-426243



O-426033



O-426113



O-426245



O-426047



O-426159



O-426246



O-426248



O-426310



O-426397

**promostyle**  
below the line identity

O-426257



O-426373



O-426403

**KS KOREJZOVÁ & SPOL.**  
ADVOKÁTNÍ A PATENTOVÁ KANCELÁŘ

O-426265



O-426374



O-426432



O-426268



O-426383



O-426454

**ofi SPORT**

O-426274



O-426385

**Aspida** s. r. o.

O-426455



O-426309



O-426391



O-426459





O-426465



O-426517



O-426634



O-426477

PRAGOTEX

O-426542



O-426637



O-426479



O-426544



O-426639



O-426480



O-426554



O-426679

FemiNatal

O-426481



O-426565



O-426685



O-426486

cleverGlass G

O-426584



O-426693



O-426694



O-426785



O-426965



O-426695



O-426787



O-427033



O-426696



O-426801



O-427065



O-426704



O-426809



O-427084



O-426713



O-426881



O-427096



O-426781



O-426964



O-427107



O-427139

drink  
café

O-427176



O-427342

SAMET TOUR

O-427154

**TRIÁDA**  
realitní kanceláře

O-427177



O-427827

Unipro

O-427155



O-427185

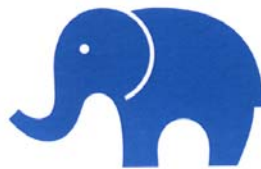

O-427888



O-427156



O-427294

CANADA TENN

O-427174



O-427305

**GOLDWEAR**

O-427175

Telka

O-427318

KKCG